

OBSAH

Zveřejněné přihlášky vynálezů	3
Udělené patenty (č. 294859 - 294998)	24
Evropské patentové přihlášky a evropské patenty s účinky pro Českou republiku	44
Zapsané užité vzory (č. 15096 - 15180)	50
Zapsané průmyslové vzory (č. 32494 - 32642)	61
Zapsané topografie (č.)	
Dodatková ochranná osvědčení pro léčiva a pro přípravky na ochranu rostlin	85
Úřední rozhodnutí a oznámení	86

CONTENTS

Published Patent Application	3
Granted Patents (Nr. 294859 - 294998)	24
European patent applications and European patents with effects for the Czech Republic	44
Registered Utility Models (Nr. 15096 - 15180)	50
Registered Industrial Designs (Nr. 32494 - 32642)	61
Registered Topographies (Nr.)	
Supplementary Protection Certificates for Medicaments and Plant Protection Products	85
Official decisions and announcements	86

Kódy pro označování jednotlivých druhů dokumentů

Přihlášky vynálezů zveřejněné podle zákona č. 527/1990 Sb.	- kód A3	Zapsaná autorská osvědčení po odtajnění	- kód B1
Udělené patenty podle zákona č. 527/1990 Sb.	- kód B6	Zapsané užité vzory podle zákona č. 478/1992 Sb.	- kód U1

Číselné INID kódy pro označování bibliografických dat

(11) - číslo patentu/zápisu/osvědčení	(54) - název
(15) - datum zápisu průmyslového vzoru	(55) - vyobrazení průmyslového vzoru
(21) - číslo přihlášky/žádosti	(57) - anotace
(22) - datum podání přihlášky/žádosti	(68) - číslo základního patentu
(23) - údaje o výstavní prioritě	(71) - označení přihlašovatele/žadatele
(28) - počet průmyslových vzorů	(72) - označení původce
(31) - číslo prioritní přihlášky	(73) - označení majitele/vlastníka
(32) - datum podání prioritní přihlášky	(74) - označení zástupce
(33) - země priority	(86) - číslo mezinárodní přihlášky
(40) - datum zveřejnění přihlášky vynálezu	(87) - číslo mezinárodního zveřejnění
(45) - datum zveřejnění zapsaného průmyslového vzoru	(92) - číslo, datum a orgán registrace
(47) - datum zveřejnění udělení patentu a zápisu užitého vzoru, datum zápisu užitého vzoru, datum oznámení udělení evropského patentu v Evropském patentovém věstníku	(94) - doba platnosti osvědčení
(51) - mezinárodní patentové třídění / Locarnské třídění průmyslových vzorů	(95) - označení přípravku
	(96) - datum podání a číslo evropské patentové přihlášky
	(97) - datum zveřejnění a číslo zveřejnění evropské patentové přihlášky v Evropském patentovém věstníku, číslo evropského patentu

Kódy pro kódování záhlaví oznámení publikovaných ve Věstníku (Standard WIPO ST 17)

BB9A	zveřejněné přihlášky vynálezů	MK4A	zánik patentů uplynutím doby platnosti
FG1K	zapsané užité vzory	MK4F	zánik autorských osvědčení uplynutím doby platnosti
FG4A	udělené patenty	MK4Q	zánik průmyslového vzoru uplynutím doby ochrany
FG4Q	zapsané průmyslové vzory	MM4A	zánik patentů pro nezaplacení ročních poplatků
LD3K	částečný výmaz užitého vzoru	MM4F	zánik autorských osvědčení pro nezaplacení ročních poplatků
LD4Q	částečný výmaz průmyslového vzoru	ND1K	prodloužení platnosti užitého vzoru
MA4A	zánik patentu vzdáním se	ND4Q	obnova doby ochrany průmyslového vzoru
MA4F	zánik autorských osvědčení vzdáním se	PA4A	změna autorského osvědčení na patent
MC3K	výmaz užitého vzoru	PC9A	změna dispozičního práva k vynálezu
MC4A	zrušení patentu	PD1K	převod práv a ostatní změny majitelů užitého vzoru
MC4F	zrušení autorského osvědčení	PD4A	převod práv a ostatní změny majitelů patentů
MC4Q	výmaz průmyslového vzoru	PD4Q	převod práv a ostatní změny vlastníků průmyslových vzorů
MH1K	zánik užitého vzoru vzdáním se	QA9A	nabídka licence
MH4A	částečné zrušení patentu	SB4A	zapsané patenty do rejstříku po odtajnění
MH4F	částečné zrušení autorského osvědčení	SB4F	zapsaná autorská osvědčení do rejstříku po odtajnění
MH4Q	zánik průmyslového vzoru vzdáním se		
MK1K	zánik užitého vzoru uplynutím doby platnosti		

Opravy Změny Různé

Opravy u přihlášek vynálezů s žádostí o udělení patentu

HA9A	jmenování vynálezce	HF9A	oprava dat
HB9A	oprava jmen	HG9A	oprava chyb v třídění
HC9A	změna jmen	HH9A	oprava nebo změna všeobecně
HD9A	oprava adres	HK9A	tiskové chyby v úřed. věstnicích
HE9A	změna adres		

Opravy ochranných dokumentů

patenty	autorská osvědčení	užité vzory	průmyslové vzory
TA4A	TA4F	TA1K	TA4Q
TB4A	TB4F	TB1K	TB4Q
TC4A	TC4F	TC1K	TC4Q
TD4A	TD4F	TD1K	TD4Q
TE4A	TE4F	TE1K	TE4Q
TF4A	TF4F	TF1K	TF4Q
TG4A	TG4F	TG1K	TG4Q
TH4A	TH4F	TH1K	TH4Q
TK9A	TK9F	TK1K	TK4Q

jmenování vynálezce
oprava jmen
změna jmen
oprava adres
změna adres
oprava dat
oprava chyb v třídění
oprava nebo změna všeobecně
tiskové chyby v úřed. věstnicích

Dvoupísmenné kódy pro označování zemí a mezinárodních organizací použité ve věstníku

AN	Nizozemské Antily
AT	Rakousko
AU	Austrálie
BE	Belgie
CA	Kanada
CH	Švýcarsko
CN	Čína
CY	Kypr
CZ	Česká republika
DE	Spolková republika Německo
DK	Dánsko
EM	Evropské společenství (OHIM)
ES	Španělsko
FI	Finsko
FR	Francie
GB	Velká Británie
HR	Chorvatsko
HU	Maďarsko
IL	Izrael
IN	Indie
IT	Itálie
JP	Japonsko
KR	Korejská republika
LI	Lichtenštejnsko
LT	Litva
NL	Nizozemí
NO	Norsko
RU	Ruská federace
SE	Švédsko
SI	Slovinsko
SK	Slovensko
UA	Ukrajina
US	Spojené státy americké
WO	WIPO
XY	Neuvedeno

Dvoupísmenné kódy pro označování států USA použité ve věstníku

CA	California
CT	Connecticut
DE	Delaware
FL	Florida
GA	Georgia
IL	Illinois
MA	Massachusetts
MD	Maryland
MI	Michigan
MO	Missouri
NC	North Carolina
NJ	New Jersey
NY	New York
OH	Ohio
PA	Pennsylvania
TN	Tennessee
TX	Texas
VA	Virginia
WI	Wisconsin

BB9A Zveřejněné přihlášky vynálezů - přehled podle čísel přihlášek

Dále uvedené přihlášky vynálezů byly zveřejněny dnem, uvedeným ve Věstníku podle zákona č. 527/1990 Sb., o vynálezech a zlepšovacích návrzích, ve znění pozdějších předpisů, a jsou k dispozici v patentové knihovně Úřadu průmyslového vlastnictví, Antonína Čermáka 2a, 160 68, Praha 6.

1997-3771	E 06 B 1/04
2002-3324	C 08 J 11/10
2002-3938	C 02 F 11/14
2003-1807	D 01 H 4/24
2003-1898	B 63 H 16/04
2003-2094	C 22 C 9/04
2003-2227	C 04 B 35/16
2003-2230	E 04 B 5/02
2003-2304	C 07 D 491/22
2003-2305	C 07 D 491/22
2003-2307	C 10 B 1/04
2003-2308	H 01 G 4/32
2003-2309	H 01 G 4/32
2003-2318	F 23 N 1/00
2003-2319	C 07 D 403/10
2003-2329	G 01 T 1/20
2003-2330	D 04 B 15/50
2003-2344	B 09 B 3/00
2003-2345	G 11 B 5/00
2003-2346	C 07 C 31/36
2003-2349	G 01 R 27/06
2003-2356	E 04 D 13/00
2003-2360	B 23 Q 1/26
2003-2361	A 63 H 31/10
2003-2363	C 11 D 3/22
2003-2364	C 11 D 1/52
2003-2367	A 61 K 31/282
2003-2369	B 24 D 3/34
2003-2371	B 60 R 21/01
2003-2374	A 61 F 13/02
2003-2384	A 47 B 47/05
2003-2401	C 02 F 11/18
2003-2402	E 05 F 11/00
2003-2403	B 60 J 11/00
2003-2405	B 24 B 1/04
2003-2432	B 60 C 15/032
2003-2434	B 01 D 71/00
2003-2448	H 04 M 3/42
2003-2449	B 23 Q 5/34
2003-2450	F 21 V 7/00
2003-2459	E 05 B 49/04
2003-2462	C 03 C 17/38
2003-2463	C 10 C 1/00
2003-2464	B 29 B 17/00
2003-2472	B 24 C 9/00
2003-2782	B 61 C 9/48
2003-2924	F 27 B 7/04
2003-3029	B 21 B 31/08
2003-3188	A 61 K 38/17
2003-3215	D 05 B 3/08
2003-3315	A 01 B 11/00
2003-3372	C 04 B 35/185
2003-3581	E 04 G 23/02
2004-277	B 24 B 31/00
2004-373	B 26 B 21/44
2004-420	C 12 C 7/00
2004-430	F 16 D 65/12
2004-435	G 08 B 21/00
2004-455	C 01 B 3/26
2004-457	A 61 K 31/50
2004-754	B 23 B 29/24
2004-849	F 02 M 37/22
2004-932	E 04 F 15/20
2004-948	B 65 H 54/28
2004-952	B 22 D 41/00
2004-958	B 23 F 23/12
2004-1024	A 61 N 1/30
2004-1043	G 07 F 19/00
2004-1117	A 61 K 31/7068
2004-1142	B 29 C 44/44
2004-1175	A 61 K 9/22
2004-1254	C 07 K 7/06
2004-1258	B 28 D 1/14

Zveřejněné přihlášky vynálezů - řazené podle MPT

- 7 (51) **A 01 B 11/00, A 01 B 1/06**
 (21) **2003-3315**
 (71) JAKUBEC Jaromír, Rájec, CZ
 (72) Jakubec Jaromír, Rájec, CZ
 (54) **Ruční zařízení ke kypření půdy**
 (22) 05.12.2003
 (57) Zařízení je tvořeno ramenem (3), které je na nosném rámu (1) uloženo výkyvně ve svislé rovině. Je opatřeno dlátem (4), směřujícím do půdy a propojeno s hnací jednotkou (10). Má protáhlý rám (1), který se na spodním konci opírá o povrch půdy a v horním úseku je opatřen alespoň jednou rukojetí (14). Ve spodní části je na něm upevněna hnací jednotka (10) s převodovkou (9), jejíž výstupní hřídel (8) je propojen s výkyvným ramenem (3) k vyvození kývavého pohybu. Dláto (4) se nachází před místem uložení výkyvného ramene (3) a jeho břit je kolmý ke směru pojezdu zařízení.
- (74) Ing. Libor Markes, Grohova 54, Brno, 60200

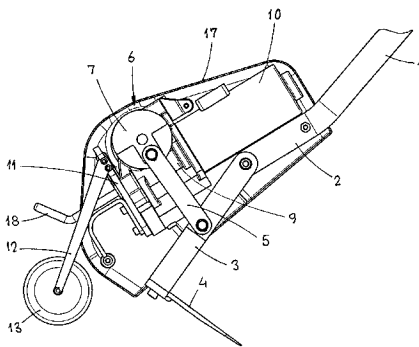

- 7 (51) **A 47 B 47/05, A 47 B 57/20, A 47 B 57/22, A 47 B 57/32**
 (21) **2003-2384**
 (71) KOVONA A. S., Lysá nad Labem, CZ
 (72) Ormis Peter Ing., Žilina, SK
 (54) **Bezšroubový regál**
 (22) 03.09.2003
 (57) Bezšroubový regál, tvořený regálovými stojinami a regálovými policemi, je tvořen tak, že lemy (9) regálové police (2) jsou jednak opatřeny palci (6), na kterých jsou vytvořeny polojechlanové prolisy (7) zkosené ve dvou rovinách kolmých na sebe, a jednak dosedacími plochami (13), zatímco regálové stojiny (1) ve tvaru písmene L jsou z vnitřní strany (8) opatřeny polojechlanovými prolisy (7), zkosenými ve dvou rovinách kolmých na sebe. Polojechlanové prolisy (7) v regálových policích (2) a regálových stojinách (1) zajišťují samosvorné spojení regálových stojin (1) s regálovými policemi (2) ve dvou rovinách.
- (74) Václav Müller, Filipova 2016, Praha 4, 14800

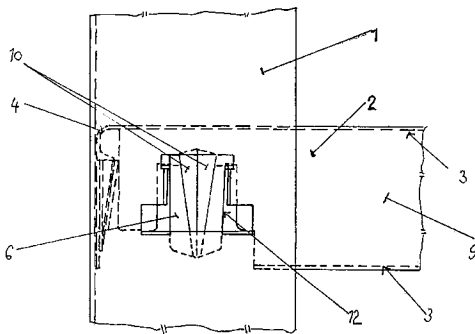

- 7 (51) **A 61 F 13/02, A 61 F 7/02**
 (21) **2003-2374**
 (71) PANKRATOV Feliks, Praha, CZ
 (72) Pankratov Feliks, Praha, CZ
 (54) **Tepelně izolační hypertermická náplast**

- (22) 03.09.2003
 (57) Náplast s termoizolací má vrstevní strukturu z termoizolačního materiálu, zejména z pěnového polyesteru a kovovou fólii pro lepší termoizolaci, polštářek vstřebávající vlhkost a lepicí okraje pro fixaci na pokožce. Při využití termoizolace náplast umožňuje v místě přiložení vytvořit hypotermii a přitom využívá přirozené teplo organismu, což prospívá efektivnější terapii postižené části v porovnání s obyčejnou náplastí. Náplast je zabalena do sterilního balení, lepicí okraje před použitím jsou chráněny ochrannou vrstvou, která se odstraňuje před použitím. Náplast může mít různý geometrický tvar a dodatečné otvory a póry pro lepší ventilaci. Tato náplast se může využívat v širokém spektru onemocnění - při terapii onemocnění kloubů, při kosmetických problémech kožních nemocí. Hypertermická náplast může mít polštářek s medicínskými látkami, které se bezprostředně dotýkají postižené oblasti. Pomocí hypertermie se uskutečňuje zesílení vlivu farmakologických preparátů, urychlení obměny látek. Vysoké teploty vedou zejména k porušení tkání přímou denaturací proteinů, zatímco nižší teploty se spíše účastní na změnách citlivosti buněk k ionizujícímu záření a k přirozeným obranným mechanismům organismu, čeho se dá využít u kombinované léčby.

- 7 (51) **A 61 K 9/22, A 61 K 9/24, A 61 K 9/26, A 61 K 9/32, A 61 K 9/36**
 (21) **2004-1175**
 (71) J.B. CHEMICALS & PHARMACEUTICALS LTD., Mumbai, IN
 (72) Mehta Bharat Pravinchandra, Mumbai, IN
 Doshi Madhukant Mansukhlal, Mumbai, IN
 Joshi Milind Dattatraya, Mumbai, IN
 (54) **Farmaceutická kompozice pro systém pro řízení dávkování léčiva a způsob její výroby**
 (22) 14.06.2002
 (32) 04.06.2002
 (31) 2002/495
 (33) IN
 (86) PCT/IN2002/000133
 (87) WO 2003/101431
 (57) Řešení se týká nových vícevrstevných kompozic pro řízení dávkování, které jsou schopny podávání druhého účinného činidla z vrstvy vytvářející matrici, přičemž dávková forma plave v okolní tekutině. Plovoucí dvouvrstvý systém zahrnuje vrstvu pro okamžité uvolňování, obsahující jedno účinné činidlo a desintegrační činidlo, zatímco druhá vrstva, vytvářející plovoucí matrici, zahrnuje složku vytvářející plyn, gelační činidlo, a druhé účinné činidlo. Předložené řešení se obzvláště týká kompozic pro řízení dávkování fluorochinolonových antibiotik, která udržuje terapeuticky účinné krevní koncentrace fluorochinolon při podávání jednou denně.
- (74) Společná advokátní kancelář Všetečka Zelený Švorčík Kalenský a partneři, JUDr. Otakar Švorčík, Hálkova 2, Praha 2, 12000

- 7 (51) **A 61 K 31/282**
 (21) **2003-2367**
 (71) PLIVA-LACHEMA A. S., Brno, CZ
 (72) Kysilka Vladimír RNDr. CSc., Brno, CZ
 Verner Jiří Mgr., Brno, CZ
 Brzobohatá Hana RNDr., Brno, CZ
 Matějková Božena Ing., Brno, CZ
 Kakrda Milan Ing., Brno, CZ
 Žaludek Bořek RNDr., Brno, CZ
 Boleslav Jan RNDr., Tišnov, CZ
 (54) **Farmaceutická kompozice, způsob její výroby a tato kompozice pro použití při léčení**
 (22) 02.09.2003
 (57) Řešení se týká farmaceutické kompozice připravené mrazovou sublimací za vakua a obsahující oxaliplatinu jako účinnou látku a farmaceuticky přijatelný nosič, jejíž podstata spočívá v tom, že jako nosič obsahuje alespoň

jeden alkoholický cukr neživočišného původu, přičemž hmotnostní poměr oxaliplatinu k alkoholickému cukru neživočišného původu nebo k alkoholickým cukrům neživočišného původu je 1:3 až 1:7. Řešení se týká také způsobu výroby této kompozice a použití kompozic při léčení nádorů citlivých na oxaliplatinu.

(74) Ing. Jan Kubát, Přístavní 24, Praha 7, 17000

- 7 (51) **A 61 K 31/50, A 61 K 31/54, A 61 K 31/535, A 61 P 19/10, A 61 P 35/00, A 61 P 37/00, A 61 P 3/10**
 (21) **2004-457**
 (71) MERCK PATENT GMBH, Darmstadt, DE
 (72) Eggenweiler Hans-Michael, Darmstadt, DE
 Wolf Michael, Darmstadt, DE
 (54) **Použití inhibitorů fotodiesterasy IV**
 (22) 19.09.2002
 (32) 12.10.2001
 (31) 2001/10150517
 (33) DE
 (86) PCT/EP2002/010507
 (87) WO 2003/032993
 (57) Použití inhibitorů fosfodiesterasy IV a/nebo jejich fyziologicky vhodných solí při výrobě léčiva pro léčení osteoporosy, nádorů, nádorových metastáz, aterosklerosy, rheumatoidní artritidy, roztroušené sklerosy, diabetes mellitus, ulcerosní kolitidy a AIDS.
 (74) JUDr. Jan Matějka, Národní 32, Praha 1, 11000

- 7 (51) **A 61 K 31/7068, A 61 K 31/7072, A 61 K 9/22, A 61 P 31/18**
 (21) **2004-1117**
 (71) LUPIN LIMITED, Mumbai, IN
 (72) Sen Himadri, Taluka-Mulshi, IN
 Jayanthi Surya Kumar, Taluka-Mulshi, IN
 (54) **Dlouhodobě působící kompozice zahrnující zidovudin a lamivudin**
 (22) 23.04.2002
 (32) 23.04.2002
 (31) 2002IN/0200110
 (33) WO
 (86) PCT/IN2002/000110
 (87) WO 2003/090762
 (57) Farmaceutické kompozice ve formě tablety pro kontrolované uvolňování aktivní složky(ek) obsahující limovudin, zidovudin nebo kombinaci lamivudinu a zidovudinu nebo jejich farmaceuticky přijatelné deriváty, a směs hydrofilních polymerů vybraných ze skupiny sestávající alespoň z jedné hydroxypropylmethylcelulózy, alespoň jednoho alginátu sodného a alespoň jedné guarové gummy jako matrice s kontrolovaným uvolňováním a farmaceuticky přijatelnou vápenatou sůl jako stabilizátor matrice. Kompozice také může obsahovat jedno nebo více ve vodě rozpustných a/nebo ve vodě dispergovatelných ředidel, kde množství hydrofilních polymerů, farmaceuticky přijatelné vápenaté soli a ve vodě rozpustných a/nebo dispergovatelných ředidel jsou taková, aby terapeuticky účinná složka(ky) byla(y) uvolňována v takové míře, která je vhodná pro jednodenní podání farmaceutické kompozice. Případně mohou být tablety potaženy ve vodě rozpustným polymerním tenkým povlakem.
 (74) ROTT, RŮŽIČKA & GUTTMANN Patentová, známková a advokátní kancelář, JUDr. Ing. Michal Guttmann, Nad Štolou 12, Praha 7, 17000

- 7 (51) **A 61 K 38/17, C 07 K 14/705**
 (21) **2003-3188**
 (71) BRISTOL-MYERS SQUIBB COMPANY, Princeton, NJ, US
 (72) Larsen Christian P., Atlanta, GA, US
 Pearson Thomas C., Atlanta, GA, US
 Adams Andrew B., Milburn, GA, US
 (54) **Léčivo pro inhibici rejekece transplantovaných buněk ostrůvků slinivky břišní**
 (22) 23.05.2002
 (32) 23.05.2001
 (31) 2001/293402
 (33) US
 (86) PCT/US2002/016708
 (87) WO 2002/094202
 (57)

Řešení se týká použití rozpustné CTLA4 mutantní molekuly pro výrobu léčiva pro inhibici rejekece transplantovaných buněk ostrůvků slinivky břišní, zvláště při léčbě diabetu, jako je diabetes typu 1 a 2. Jedním příkladem solubilní CTLA4 mutantní molekuly je L104EA29Y1g.

(74) JUDr. Petr Kalenský, Hálkova 2, Praha 2, 12000

Signální peptid onkostatinu M

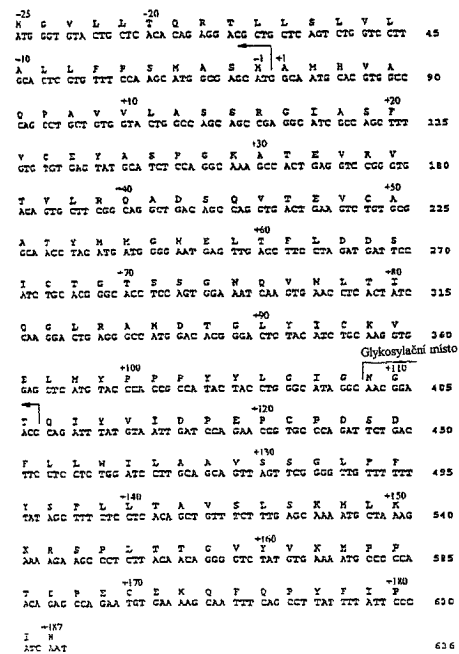

- 7 (51) **A 61 N 1/30, A 61 N 1/18**
 (21) **2004-1024**
 (71) BIOPHORETIC THERAPEUTIC SYSTEMS, LLC, Framingham, MA, US
 (72) Henley Julian L., New Haven, CT, US
 Chang Kuo Wei, Waltham, MA, US
 Potter Joseph, Oak Bluffs, MA, US
 Goldberg Dennis L., South Brookline, MA, US
 Derouin James O., Taunton, MA, US
 (54) **Elektrokinetický aplikační systém pro nasazení na prst pro podávání léků pacientem a způsoby tohoto podávání**
 (22) 07.04.2003
 (32) 08.04.2002
 (31) 2002/117346
 (33) US
 (86) PCT/US2003/010644
 (87) WO 2003/086535
 (57) Elektrokinetický aplikační systém pro osobní použití při podávání léku pacientem na ošetřované místo na pacientovi obsahuje zařízení (10) tvarované tak, aby odpovídalo tvaru části prstu (71) pacienta od jeho konce po místo za prvním prstovým kloubem. Zařízení (10) obsahuje samostatný zdroj (25) energie a první elektrodu přiléhající k jeho distální koncové části a ke konci pacientova prstu (71).
 (74) Společná advokátní kancelář Všetěčka Zelený Švorčík Kalenský a partneři, JUDr. Miloš Všetěčka, Hálkova 2, Praha 2, 12000

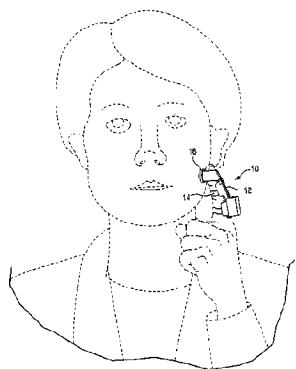

7 (51) **A 63 H 31/10, A 63 H 31/08, A 63 H 31/00**

(21) **2003-2361**

(71) PROVÁZEK Bohuslav, Praha, CZ

(72) Provázek Bohuslav, Praha, CZ

(54) **Jednoduchý kloub**

(22) 02.09.2003

(57) Jednoduchý kloub je určen pro konstrukce, modely nebo hračky a sestává z prvků (1) diskového tvaru, opatřených navzájem do sebe zapadajícími kulovými plochami (3, 7). Nakláněním jednotlivých prvků (1) ovládacími lankami (16) je kloub nastaven do požadovaného úhlu ve dvou stupních volnosti.

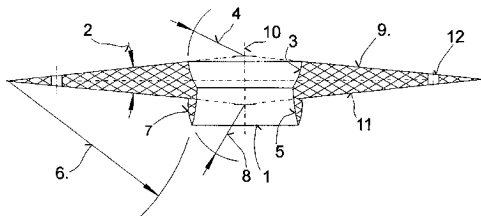

7 (51) **B 01 D 71/00, B 01 D 71/02, B 01 D 61/14, B 01 D 61/18, B 01 D 63/00**

(21) **2003-2434**

(71) DOHNAL Miroslav Ing., Ostopovice, CZ

(72) Dohnal Miroslav Ing., Ostopovice, CZ

(54) **Směs pro výrobu polysialátových a kompozitních polysialátových membrán**

(22) 09.09.2003

(57) Směs obsahuje 14 až 70 % hmotnostních mletého kaolinu, kalcinovaného při teplotě 500 až 780 °C, 1 až 25 % hmotnostních vody, 5 až 70 % hmotnostních alkalického křemičitanu, upraveného v zásaditém roztoku, a 3 až 35 % hmotnostních alkalického hydroxidu nebo hydroxidu kovu, zvoleného ze skupiny zahrnující kovy alkalických zemin. Směs dále může obsahovat 0,5 až 11 % hmotnostních organického plastifikátoru a/nebo 0,5 až 75 % hmotnostních inertního anorganického plniva, zvoleného ze skupiny oxidů kovů.

7 (51) **B 09 B 3/00, B 09 B 5/00**

(21) **2003-2344**

(71) BOJAS Karel Ing., Praha, CZ

(72) Bojas Karel Ing., Praha, CZ

Marek Miloslav Ing., Mělník, CZ

(54) **Způsob zpracování popílku a zařízení k jeho provádění**

(22) 29.08.2003

(57) Při zpracování popílku (2) se popílek (2) zvlhčuje vodou (3) a následně se dopravuje na určené místo. Popílek (2) se kontinuálně přivádí do směšovacího prostoru, kde se na něj působí kontinuálně přiváděnou tlakovou vodou (3), přičemž zpracovaný popílek (2) se kontinuálně odvádí ze směšovacího prostoru, čímž se dosáhne přepracování popílku (2) na aglomerát s výhodnými fyzikálními a chemickými vlastnostmi. Zařízení pro zpracování popílku je tvořeno vysokotlakým ejektorem (1) se směšovací komorou (10), která je opatřena vstupním otvorem (11) popílku (2) a výstupním otvorem (12) zpracovaného popílku (2), přičemž je dále opatřena alespoň jedním výstupním otvorem (13) tlakové vody (3) do směšovací

komory (10).

(74) Ing. Dobroslav Musil, Cejl 38, Brno, 60200

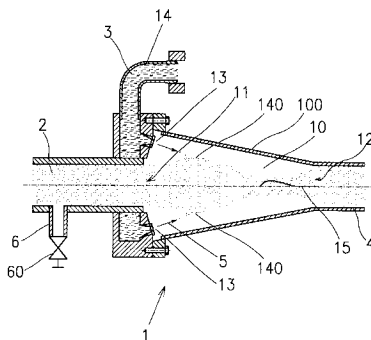

7 (51) **B 21 B 31/08, B 21 B 31/12, B 21 B 31/16, B 21 B 31/02, B 21 B 31/00**

(21) **2003-3029**

(71) VÍTKOVICE STROJÍRENSTVÍ, A. S., Ostrava, CZ

(72) Hájek Petr Ing., Ostrava, CZ

(54) **Zařízení pro výměnu polohovacích podložek pod ložiskovými tělesy dolních opěrných válců**

(22) 07.11.2003

(57) Zařízení pro výměnu polohovacích podložek pod ložiskovými tělesy dolních opěrných válců válcovacích stolic je uspořádán v dráze vybudování pracovních válců (26) a opěrných válců (3) na voze (25) výměny vedle stolice na straně vybudování válců. Zařízení sestává jednak z horního rámu (5), ve kterém jsou na jeho horní ploše posuvně uspořádány zásobníky (22), ve kterých jsou uloženy výměnné podložky (1), na jejichž horních plochách jsou vytvořena vybrání (27) ve tvaru velkého písmene C, kterými jsou zavěšeny do ozubů (28), vytvořených na dolní ploše ložiskových těles (2) dolního opěrného válce (3), a jednak z dolního rámu (7), který je navzájem propojen s horním rámem (5) prostřednictvím pákového mechanismu, sestávajícího z krátkých pák (8) a dlouhých pák (9) navzájem propojených čepů (17), kde dlouhé páky (9) jsou vespod suvně spojeny s dolním rámem (7) prostřednictvím kladek (11), uspořádaných ve vybráních, vytvořených v dolním rámu (7), a nahore jsou spojeny s horním rámem (5) čepů (18), a kde krátké páky (8) jsou svými dolními konci uspořádány v dolním rámu (7) a jsou s ním propojeny čepů (10). V dolním rámu (7) jsou vytvořeny třmeny (14), ve kterých jsou prostřednictvím ok (15) a čepů (16) uchyceny svými tělesy přímočaré hydromotory (4) zvedání a spouštění horního rámu (5), kde pístnice těchto přímočarých hydromotorů (4) jsou s horním rámem (5) spojeny prostřednictvím ok (15') a čepů (16'). V horním rámu (5) jsou svými horními konci uspořádány nastavitelné vertikální dorazy, tvořené tyčemi (12) a maticemi (19), které jsou dolními konci vertikálně suvně uspořádány ve třmenech (14). V horním rámu (5) jsou dále prostřednictvím ok (20) a čepů (21) uchyceny svými tělesy přímočaré hydromotory (6) přesouvání zásobníků (22) výměnných podložek (1), jejichž pístnice jsou propojeny se zásobníky (22) prostřednictvím ok (20') a čepů (21'), přičemž jsou na horní ploše horního rámu (5) uspořádány nastavitelné horizontální dorazy, tvořené držáky (13), šrouby (23) a maticemi (24).

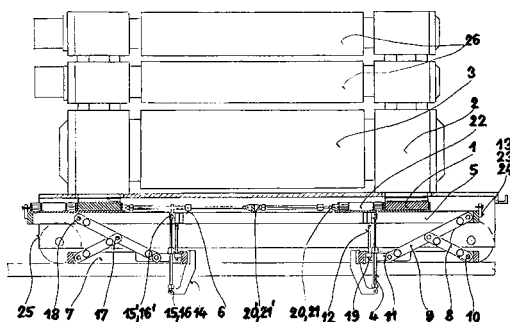

- 7 (51) **B 22 D 41/00, B 22 D 46/00, F 27 D 3/14**
 (21) **2004-952**
 (71) HOEI SHOKAI CO., LTD., Toyota-shi, JP
 (72) Mizuno Hitoshi, Toyota-shi, JP
 Iyoda Kouji, Toyota-shi, JP
 Abe Tsuyoshi, Toyota-shi, JP
 Ichikawa Narumi, Toyota-shi, JP
 Suzuki Kazunori, Toyota-shi, JP
 Noguchi Kenji, Toyota-shi, JP
- (54) **Kontejner k dodávání roztaveného kovu ke zpracovatelskému místu, opatřený bezpečnostním zařízením**
 (22) 13.02.2003
 (32) 14.02.2002, 18.09.2002, 06.12.2002, 28.12.2002
 (31) 2002/37509, 2002/272331, 2002/383078, 2002/383795
 (33) JP, JP, JP, JP
 (86) PCT/JP2003/001510
 (87) WO 2003/068433
- (57) Kontejner (100) k dodávání roztaveného kovu tvoří těleso (50) kontejneru (100) sloužící k uskladnění roztaveného kovu a dodávání roztaveného kovu na zpracovatelské místo k plnění a vypouštění roztaveného kovu pomocí ovládání tlakových diferencí mezi vnitřkem a vnějším kontejneru (100). Dále obsahuje průchod, spojující vnitřek a vnějšek kontejneru (100) k průtoku roztaveného kovu, víko (52) v němž je vytvořen otvor (60) a prostup (62), který může být odkryt nebo uzavřen a má průchod ke komunikaci vnitřku s vnějším kontejneru (100). Průchod rovněž slouží k ovládání vnitřního tlaku v kontejneru (100) a ke vložení elektrody pro detekci povrchové hladiny roztaveného kovu v kontejneru (100).
- (74) PATENTSERVIS Praha, a.s., Jivenská 1273/1, Praha 4, 14021

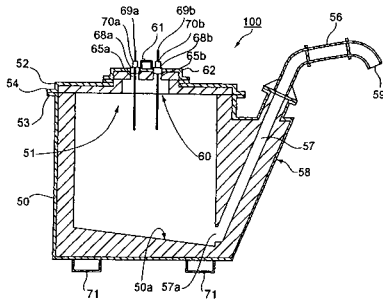

- 7 (51) **B 23 B 29/24**
 (21) **2004-754**
 (71) SECO TOOLS AB, Fagersta, SE
 (72) Rydberg Christer, Fagersta, SE
- (54) **Řezný nástroj pro třískové obrábění a držák pro nástroj**
 (22) 20.02.2003
 (32) 22.02.2002
 (31) 2002/0200560
 (33) SE
 (86) PCT/SE2003/000281
 (87) WO 2003/070405
- (57) Řezný nástroj (10) obsahuje držák (11) a nejméně dvě první řezné vložky (12A-12D) osazené v držáku (11) tak, že jejich části, ležící nejvíce obvodově vzhledem ke středové ose (CL) držáku, leží v podstatě na kružnici (C) tvořící průměr řezného nástroje (10). Řezný nástroj (10) dále obsahuje nejméně jednu druhou řeznou vložku (13-16, 36) určenou pro jiné obrábění umístěnou radiálně uvnitř kružnice (C) a uzpůsobenou tak, aby byla nečinná během obrábění obráběného předmětu prvními řeznými vložkami (12A-12D). Držák (11) obsahuje několik vložkových kapes (17) pro uložení nejméně dvou prvních řezných vložek (12A-12D), přičemž vložkové kapsy (17) jsou vytvořeny v držáku (11) tak, že jejich části, ležící nejvíce obvodově vzhledem ke středové ose (CL) držáku (11), leží v podstatě na kružnici (C1), tvořící průměr držáku (11). Držák (11) dále obsahuje nejméně jednu druhou vložkovou kapsu (18-21, 38), uzpůsobenou pro uložení druhé řezné vložky (13-16, 36), která je umístěna radiálně uvnitř kružnice (C1) a druhá řezná vložka (13-16, 36) je uzpůsobena tak, aby byla nečinná během obrábění obráběného předmětu prvními řeznými vložkami (12A-

- 12D).
 (74) JUDr. Petr Kalenský, Hálkova 2, Praha 2, 12000

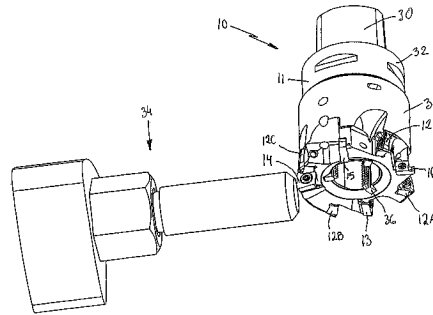

- 7 (51) **B 23 F 23/12**
 (21) **2004-958**
 (71) REISHAUER AG, Wallisellen, CH
 (72) Graf Jürg, Fehraltorf, CH
 Ohm René, Uster, CH
- (54) **Způsob a zařízení pro centrování ozubených obrobků**
 (22) 13.09.2004
 (32) 12.09.2003
 (31) 2003/10342495
 (33) DE
- (57) Způsob centrování mezer ozubení obrobků (1) s hrubě opracovaným ozubením, které se při sériové výrobě při jemném obrábění jeden po druhém upevní na pracovní vřeteno (2) obráběcího stroje pro konečné opracování ozubených kol, přičemž se během seřizování obráběcího stroje pomocí předem centrování nebo broušení obrobku provede zaškolovací cyklus pro stanovení požadované hodnoty středu mezer ozubení seřizovacího obrobku, přičemž se před cyklem obrábění obrobku upevněného na obráběcím stroji měří úhlové natočení jeho boků ozubení a obrobek určený k obrábění se centruje podle údaje požadované hodnoty, přičemž se podle údaje alespoň jednoho kritéria, založeného na chování vývoje chyb obráběcího stroje, automaticky provede nový zaškolovací cyklus, při kterém právě obrobený obrobek zůstává po obráběcím cyklu upevněn a použije se jako nový seřizovací obrobek, přičemž se tyto nové zaškolovací cykly opakují v intervalech. Zařízení má pracovní vřeteno (2) pro upevnění některého z obrobků (1), centrovací sondu (3) pro stanovení středu mezer ozubení upevněného obrobku (1) a vyhodnocovací a řídicí jednotku pro porovnání stanovené hodnoty středu mezer ozubení s uloženou požadovanou hodnotou a pro centrování obrobku určeného pro obrábění podle údaje požadované hodnoty, přičemž řídicí jednotka má podle údaje alespoň jednoho kritéria, založeného na chování vývoje chyb obráběcího stroje, po skončení obrábění možnost provést nový zaškolovací cyklus s ještě upevněným obrobkem v nezměněné poloze a uložit novou požadovanou hodnotu, získanou z tohoto nového zaškolovacího cyklu, za účelem jejího použití pro centrování následně uchyceného obrobku stejných sérií.
- (74) JUDr. Zdeňka Korejzová, Spálená 29, Praha 1, 11000

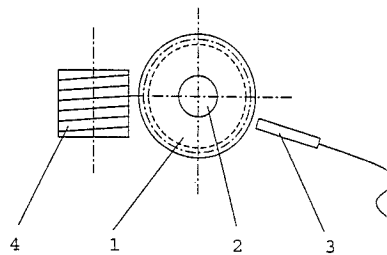

- 7 (51) **B 23 Q 1/26**
 (21) **2003-2360**
 (71) KOVOSVIT MAS A. S., Sezimovo Ústí, CZ
 (72) Petrů František Ing., Sezimovo Ústí, CZ
 Sklenář Jan, Tábor, CZ

- (54) **Čepový kloubový spoj, zvláště pro uložení polohovacích ramen obráběcích strojů**
 (22) 01.09.2003
 (57) Jedna část kloubového spoje je pevně spojena s ukládacím čepem (2), jehož volný konec je opatřen ložiskem (3), na kterém je uložena druhá část (6) kloubového spoje, přičemž mezi ukládacím čepem (2) a nosným pouzdem (1) je vytvořena vnitřní zalévací spára (4) vyplněná podlévací hmotou. Mezi vnější částí ložiska (3) a přílehlou druhou částí (6) kloubového spoje je vytvořena vnější zalévací spára (5) vyplněná podlévací hmotou.
 (74) Ing. Karel Novotný, Žufanova 2, Praha 6, 16300

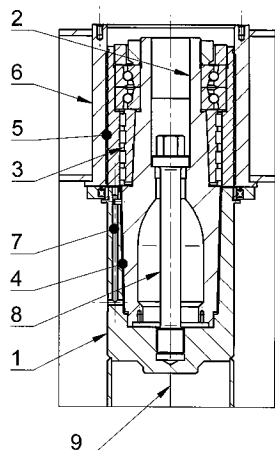

- 7 (51) **B 23 Q 5/34**
 (21) **2003-2449**
 (71) KOVOSVIT MAS A.S., Sezimovo Ústí, CZ
 (72) Hodina Karel, Nová Ves, CZ
 (54) **Polohovací mechanismus pro ustavení objektu v rovině, zvláště pro ustavení nástroje obráběcího stroje**
 (22) 10.09.2003
 (57) Objekt tvořený platformou (3) je kinematicky propojen se základnou (1), a platforma (3) je suvně uložena na alespoň dvou vzájemně pohyblivých stavěcích členech uložených suvně na základně (1), přičemž jejich stykové plochy s platformou (3) spolu svírají úhel (α). Stavěcí členy jsou suvně uložena na alespoň jedné základně (1), přičemž stykové plochy stavěcích členů se základnou (1) jsou totožné a/nebo rovnoběžné a/nebo různoběžné. Stavěcí členy jsou tvořeny nosnými stojany (2) a/nebo nosnými rámy (4).
 (74) Ing. Karel Novotný, Žufanova 2, Praha 6, 16300

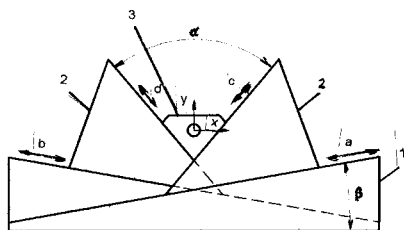

- 7 (51) **B 24 B 1/04**
 (21) **2003-2405**
 (71) BRANO A. S., Hradec nad Moravicí, CZ
 (72) Kutty Rostislav Ing., Opava, CZ
 (54) **Předúprava korozivzdorných třmenů nájezdů autozámek pro povlakování DLC**
 (22) 05.09.2003
 (57) Před povlakováním DLC se korozivzdorné třmeny nájezdů autozámek leští po dobu 6 - 16 hodin ve vibračním omílacím bubnu za přítomnosti leštící pasty, omílacích tělísek a odmašťovacího a zvlhčovacího prostředku.
 (74) Ing. Karel Pospíšil, Plzeňská 218, Praha 5, 15000

- 7 (51) **B 24 B 31/00, C 03 C 23/00**
 (21) **2004-277**
 (71) PRECIOSA, a. s., Jablonec nad Nisou, CZ

- (72) Libenský Vladimír, Jablonec n. N., CZ
 (54) **Omílací zařízení**
 (22) 24.02.2004
 (57) Omílací zařízení z horizontálně a vertikálně nastavitelné válcové, prachotěsné a podélně otevíratelné pracovní komory (1), tvořené korytem (2) vyvložkovaným otěruvzdorným materiálem (7), pravým víkem (3) a levým víkem (4) opatřenými otočnými čepy (6). Uvnitř pracovní komory (1) je excentricky umístěn omílací kartáč (5), složený ze segmentů (17) s připevněnými pružnými vlákny (16) s brusnými zmy. Osa (8) omílacího kartáče (5) je uchycena v rychloupínacích ložiscích (10), umístěných vně pracovní komory (1).

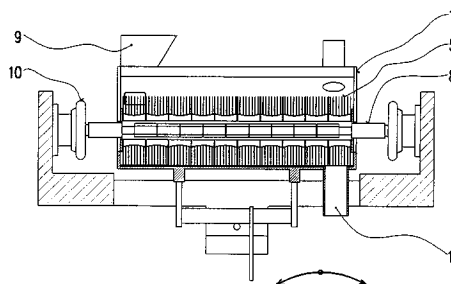

- 7 (51) **B 24 C 9/00, B 24 C 7/00, B 65 G 3/04**
 (21) **2003-2472**
 (71) KULHÁNEK Vít, Praha, CZ
 (72) Kulhánek Vít, Praha, CZ
 (54) **Způsob kontinuálního podávání sypké látky a/nebo kapaliny, kontinuální podavač k jeho provádění a použití**
 (22) 12.09.2003
 (57) Při způsobu kontinuálního podávání sypké látky a/nebo kapaliny, se nejprve ze zásobníku (1) sype sypká látka a/nebo kapalina do dvou za sebou umístěných tlakových nádob (3, 12). Když hladina sypké látky a/nebo kapaliny dosáhne stanovené výšky v první tlakové nádobě (3), sypaní sypké látky a/nebo kapaliny ze zásobníku (1) se přeruší a do první tlakové nádoby (3) se začne přivádět tlakový vzduch. Poté se opakovaně bezprostředně po sobě provádí sled postupových kroků, v němž se nejprve, když hladina sypké látky a/nebo kapaliny dosáhne stanovené výšky ve druhé tlakové nádobě (12), přeruší přívod tlakového vzduchu do první tlakové nádoby (3) a současně se uzavře vstup z první tlakové nádoby (3) do druhé tlakové nádoby (12) a začne se přivádět tlakový vzduch do druhé tlakové nádoby (12) a současně se začne sypat sypká látka a/nebo kapalina ze zásobníku (1) do první tlakové nádoby (3). Po dosažení stanovené hladiny sypké látky a/nebo kapaliny v první tlakové nádobě (3) se sypaní sypké látky a/nebo kapaliny ze zásobníku (1) do první tlakové nádoby (3) přeruší, otevře se vstup z první tlakové nádoby (3) do druhé tlakové nádoby (12), přeruší se přívod tlakového vzduchu do druhé tlakové nádoby (12) a začne se přivádět tlakový vzduch do první tlakové nádoby (3). K provádění způsobu je vytvořen kontinuální podavač, který se přednostně používá pro podávání tryskací směsi do tryskacího zařízení.
 (74) JUDr. Oldřich Studený, Komunardů 36, Praha 7, 17000

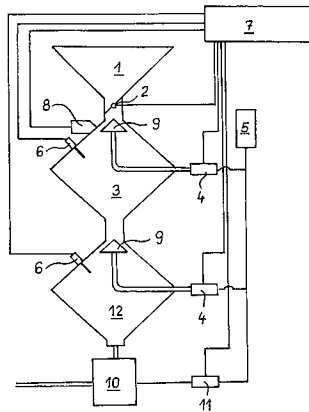

7 (51) **B 24 D 3/34, B 24 D 3/00, B 24 D 3/18**

(21) **2003-2369**

(71) BEST - BUSINESS, A.S., Vyškov, CZ

(72) Holemý Stanislav Ing., Vyškov, CZ
Starkov Viktor K., Moskva, RU

(54) **Hmota na výrobu vysoce porézních brusných nástrojů**

(22) 03.09.2003

(57) Vysoce porézní brusné nástroje jsou určeny pro obrábění konstrukčních ocelí a slitin. Hmota ne jejich výrobu obsahuje brusné zrna, keramické pojivo a plnivo, což jsou duté sférické hlinitokřemičitanové částice ve směsi s voskem a vosku podobnými materiály. Hmota může kromě toho dodatečně obsahovat jako plnivo duté sférické částice z žáruvzdorného korundu, lehce tavitelného skla nebo vypalovacího plniva, nebo může být kombinací uvedených plniv.

(74) Ing. Radmila Baumová, Nádražní 29, Žďár nad Sázavou, 59101

7 (51) **B 26 B 21/44**

(21) **2004-373**

(71) Bezděk Vojtěch, Rožnov pod Radhoštěm, CZ

(72) Bezděk Vojtěch, Rožnov pod Radhoštěm, CZ

(54) **Holící strojek SPR**

(22) 16.03.2004

(57) Otočením regulátoru (3) se šroubením (7) se stlačí standardní uzávěr (4) spreje s holící pěnou pod tlakem (8). Pěna protéká regulovaným průtokem dutým kanálkem (5) hlavy (6) do štěrbin s vyústěním před druhým holícím břitkem (2) a na tvář. První holící břit (1) za pomoci holící pěny nanesené na tvář před holením seřízne největší část vousu shodným způsobem. Současně druhý holící břit (2), za pomoci navíc na tvář vytlačené holící pěny, seřízne zbytek vousu, který je tlakem holící pěny vypuzován ven bočními otvory (10) hlavy (6), které jsou při nanesení krytce (9) uzavřeny.

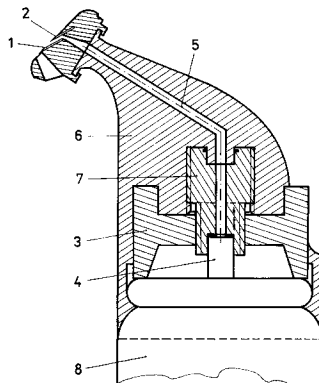

7 (51) **B 28 D 1/14, B 23 B 51/00**

(21) **2004-1258**

(71) KABUSHIKI KAISHA MIYANAGA, Miki-shi, JP

(72) Miyanaga Masaaki, Miki-shi, JP

(54) **Vrtací korunka**

(22) 06.06.2002

(32) 06.06.2002

(31) 2002JP/0205581

(33) WO

(86) PCT/JP2002/005581

(87) WO 2003/103914

(57) Vrtací korunka je určena k provádění stabilního vrtání děr a řeší odstranění snížení výkonnosti vrtání v důsledku tvorby velkých odštěpených kusů během vrtání. Vrtací korunka zahrnuje hlavní řezné břity (2a, 2c, 2e) a vedlejší řezné břity (2b, 2d, 2f). Hlavní řezné břity (2a, 2c, 2e) mají hlavní ostří (6), z nichž každé je uspořádané tak, že jeho vnitřní konec je umístěn ve středu otáčení vrtacího nástroje a jeho vnější konec je umístěn na vnějším obvodu dráhy otáčení řezných břitů. Vedlejší řezné břity (2b, 2d, 2f) mají vedlejší ostří (7), z nichž každé je uspořádané tak, že jeho vnitřní konec je umístěn radiálně vně vzhledem ke středu otáčení a jeho vnější konec je umístěn radiálně vnitřně vzhledem k vnějšímu obvodu dráhy otáčení směrem ke středu otáčení.

(74) ROTT, RŮŽIČKA & GUTTMANN Patentová, známková a advokátní kancelář, Ing. Jiří Andera, Nad Štolou 12, Praha 7, 17000

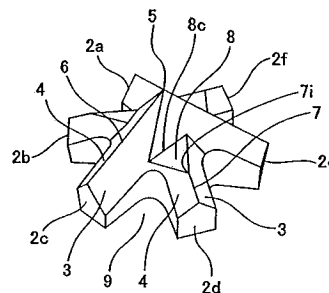

7 (51) **B 29 B 17/00, C 08 J 11/00**

(21) **2003-2464**

(71) KUSÁK Tomáš, Havířov, CZ

(72) Kusák Tomáš, Havířov, CZ

(54) **Způsob recyklace odpadních polymerních materiálů**

(22) 11.09.2003

(57) Při způsobu recyklace odpadních polymerních materiálů na bázi polyolefinů nebo syntetických kaučuků a jejich kopolymerů s minerálním znečištěním nepřesahujícím 7 % hmotn. s podílem jiných odpadních plastů než polyolefiny nepřesahujícím 5 % hmotn. s podílem odpadních plastů obsahujících chlór, síru a/nebo dusík, nepřesahujícím 2 % hmotn. s jiným znečištěním organického původu současně nepřesahujícím 10 % hmotn., se materiál mechanicky rozdrťí na lineární rozměr 10 až 20 mm a následně podrobí termokatalytickému krakování na výslednou směs kapalných uhlovodíků při teplotě 430 až 480 °C. Probíhá-li termokatalytická reakce za přítomnosti katalyzátoru SiO₂ a Al₂O₃, je postačující teplota 380 °C.

(74) Jan Svorník, Horymírova 125, Ostrava - Záhřeb, 70030

7 (51) **B 29 C 44/44, B 29 C 44/42, B 29 C 31/04, B 29 C 44/04**

(21) **2004-1142**

(71) RECTICEL, Brussel, BE

(72) Kamprath Axel, Wetteren, BE

Allaerts Wim, Wetteren, BE

(54) **Způsob výroby pojivem spojeného a tvarovaného pěnového výrobku a zařízení k provádění způsobu**

(22) 08.04.2003

(32) 30.04.2002

(31) 2002/02447077

(33) BE

(86) PCT/BE2003/000063

(87) WO 2003/092983

(57) Při způsobu výroby pěnového výrobku (1) se pojivo nanese na částice pěny, získaná směs se zavede do formy (14), za vytváření toku plynu skrz dutinu (10) formy (14) k stlačení směsi. Vstupní otvor (13) se uzavře a pojivo se nechá zesíťovat. K umožnění lepšího ovládnutí distribuce hustoty částic pěny v dutině (10) formy (14) se tok plynu řídí po předem stanovenou dobu k dosažení minimálního

průtoku, vyjádřeno v normálních m^3 plynu za minutu, který je nejméně 500 násobek vnitřního objemu V, vyjádřeného v m^3 , dutiny (10) formy (14), Nebo se použije forma (14) s větším vstupním otvorem (13), zejména otevřená forma (14), jejíž vstupní otvor (13) má plochu povrchu, která je rovna nejméně 30 % maximální plochy povrchu příčného průřezu dutiny (10) formy (14), měřeno v rovině rovnoběžné se vstupním otvorem (13). A/nebo se směs zavádí do proudu majícího plochu povrchu menší než je plocha povrchu vstupního otvoru (13).

(74) PATENTSERVIS Praha, a.s., Jivenská 1273/1, Praha 4, 14021

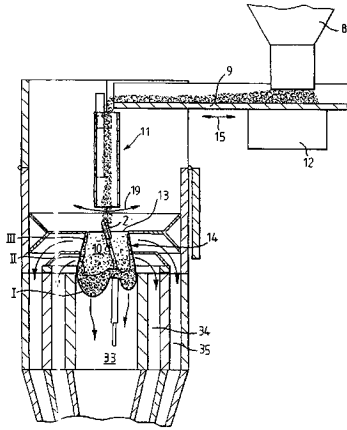

- 7 (51) **B 60 C 15/032**
 (21) **2003-2432**
 (71) REMERX S.R.O., Slavičín, CZ
 (72) Remeš Antonín, Pozlovice-Luhačovice, CZ
 (54) **Ráfek, zvláště pro paprsková kola a zejména pro kola s bezdušovou pneumatikou**
 (22) 09.09.2003
 (57) Ráfek (1) je opatřen na své vnější obvodové stěně (3) selektivně tlakovým médiem rozpínatelnou pružnou vložkou (12) k uzamčení a utěsnění okrajů (11) bezdušové pneumatiky (2) mezi přírubami (7, 8) ráfku (1), přičemž rozpínatelná pružná vložka (12) je tvořena zploštělou trubici z elastického materiálu, jejíž šířka v beztlakovém stavu dosahuje alespoň velikosti vzájemné rozteče přírub (7, 8) ráfku (1) a je do ní integrován dvoustupňový plnicí ventil (15) pro rozdílové tlakové výstupy tlakového média jednak do rozpínatelné pružné vložky (12) a jednak do dutiny pláště bezdušové pneumatiky (2).

(74) Karel Voda, Bolzanova 13, Brno, 61300

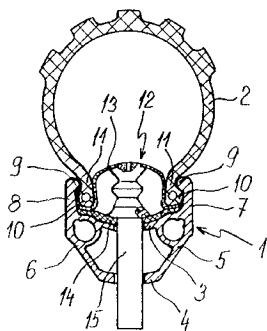

- 7 (51) **B 60 J 11/00, B 60 J 7/10, B 60 J 7/14**
 (21) **2003-2403**
 (71) DUDÁŠ Jan PhDr., Havířov-Podlesí, CZ
 (72) Dudáš Jan PhDr., Havířov-Podlesí, CZ
 (54) **Ochrana automobilu proti poškození krupobitím**
 (22) 05.09.2003
 (57) Ochrana automobilu proti poškození krupobitím a jinou podobnou živelnou událostí sestává ze základní krycí plachty (3), na které nebo ve které je upevněna nejméně jedna horní nafukovací část (1) a současně nejméně dvě boční nafukovací části (2), přičemž krycí plachta (3) je zakončená ve spodní části upínacími prostředky (4). K horní nafukovací části (1) jsou připojeny přední

nafukovací část (5) a zadní nafukovací část (6). Vrchní vrstva nafukovacích částí (1, 2, 5 a 6) je z pevnějšího materiálu než spodní vrstva. Základní krycí plachta (3), horní nafukovací část (1), dvě boční nafukovací části (2), přední nafukovací část (5) a zadní nafukovací část (6) tvoří jeden celek. Nafukovací části (1, 2, 5 a 6) jsou vzájemně propojeny. Nafukovací části (1, 2, 5 a 6) jsou opatřeny nejméně jedním ventilem (7). Upínací prostředky (4) jsou s výhodou tvořeny tkaničkami a/nebo gumovými pásky a háčky a/nebo suchými zipy. Horní nafukovací část (1) má první vlnky-komůrky (8) rovnoběžně s horizontální podélnou rovinou automobilu. Dvě boční nafukovací části (2), případně přední nafukovací část (5) a zadní nafukovací část (6), mají druhé vlnky-komůrky (9) kolmo na horizontální podélnou rovinu automobilu. K ventilu (7) je připojena tlaková bombička. Ochranný kryt je uložen v transportním obalu.

(74) Ing. Josef Bocek, Dělnická 19/1168, Havířov, 73601

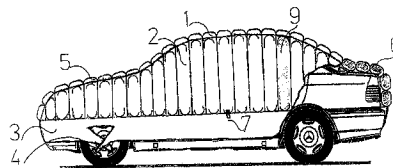

- 7 (51) **B 60 R 21/01**
 (21) **2003-2371**
 (71) F. MIDVO-VÝROBA ZÁŘIČŮ S. R. O., České Budějovice, CZ
 (72) Dvořák Miloslav, České Budějovice, CZ
 Kundrát J., Ševětín, CZ
 (54) **Zařízení na probuzení řidiče z mikrospánku**
 (22) 03.09.2003
 (57) Řešení se týká zařízení na probuzení řidiče z mikrospánku, které sestává z akustické signálky (1), jež je uváděna v činnost elektronikou (2 až 7) vyhodnocení s doregulací (3) času a doregulací (8) citlivosti, podle impulsů od spínačů (10 až 16) bdělosti, které registrují sníženou činnost řidiče na podkladě útlumu činnosti mozku, nebo delšího zavření očí, či ustání jemných korekcí volantu řidičem.

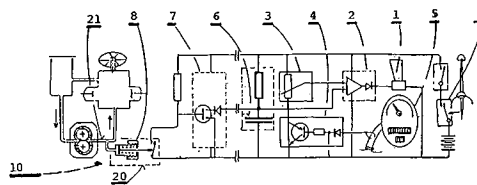

- 7 (51) **B 61 C 9/48, B 60 K 7/00, B 61 D 13/00**
 (21) **2003-2782**
 (71) VÚKV A.S., Praha, CZ
 (72) Malinský Jan ing., Praha, CZ
 (54) **Pohon kola, zejména tramvajového**
 (22) 13.10.2003
 (57) U pohonu kola, zejména tramvajového, uloženého na nápravnici (8), je hnací motor (1) výkyvně zavěšen v závěsu (2) a hnací hřídel (4) hnacího motoru (1) je spojený úhlově a axiálně poddajnou kloubovou spojkou (5) s hnaným kolem (7) otočně uloženým na čepu (9) nápravnice (8).

(74) Ing. Jarmila Loskotová, K Závětínám 727, Praha 5, 15500

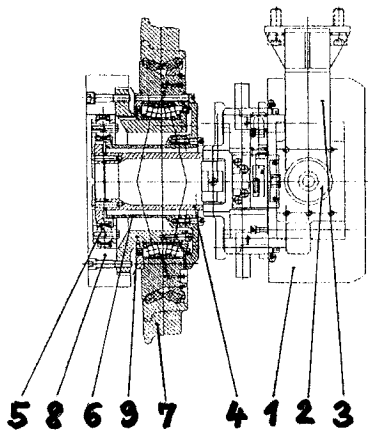

- 7 (51) **B 63 H 16/04**
 (21) **2003-1898**
 (71) LAMINEX SPOL. S R. O., České Budějovice, CZ
 (72) Taichman Martin Ing., České Budějovice, CZ
 (54) **Dvoulisté kajakové pádlo**
 (22) 09.07.2003
 (57) Pádlo má jednu část (2) i druhou část (3) dělené trubkové žerdi (1) opatřenu soustavami otvorů (5, 6) se stejnou, větší nebo menší úhlovou roztečí (α , β). Zásuvný spojovací prvek (7), spojující obě části (2, 3) je opatřen stiskacími odpruženými aretačními čepy (8, 8', 9, 9') zapadajícími do otvorů (5, 6). Protisměrným otáčením částí (2, 3) žerdi (1) se docílí vzájemného natočení listů (4) o úhel vyznačený na měřicí stupnici (10) v aretovatelných pozicích.
- (74) Ing. Jiří Sedlák, Husova 16, České Budějovice, 37001

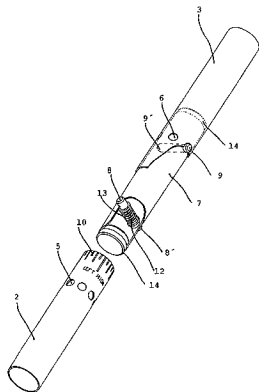

- 7 (51) **B 65 H 54/28**
 (21) **2004-948**
 (71) Maschinenfabrik Rieter AG, Winterthur, CH
 (72) Stahlecker Gerd, Eislingen/Fils, DE
 (54) **Zařízení k navíjení nitě na křížovou cívku**
 (22) 09.09.2004
 (32) 10.09.2003
 (31) 2003/10343315
 (33) DE
 (57) Zařízení k navíjení nitě (1) na křížovou cívku (2) je provedeno s hnacím válcem (6), s rozváděcím zařízením (8), které rozvádí nit (1) prostřednictvím v opačném směru poháněných křídlových rotorů (9, 10) na předem stanovenou oblast (H) celého zdvihu, s vodící šablonou (12) nitě zařazenou před jedním z křídlových rotorů (9, 10), jakož i s vychylovacími vedeními (15, 16) nitě ve tvaru prstů, zařazenými za křídlovými rotory (9, 10) a uspořádanými pouze na obou koncových oblastech oblasti (H) celého zdvihu a rozkládajícími se v podstatě ve směru rozvádění, pro zmenšení délky (13) vlečení navíjené nitě (1). Vychylovací vedení (15, 16) nitě - pro občasné přemístění konců zdvihu uvnitř oblasti (H) celého zdvihu - jsou v předem stanovených časových odstupech přesunována tak, že délka (13) vlečení je periodicky zvětšována a zmenšována.

- (74) JUDr. Karel Čermák, Národní 32, Praha 1, 11000

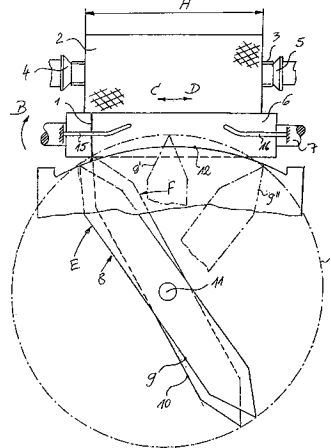

- 7 (51) **C 01 B 3/26**
 (21) **2004-455**
 (71) TEXACO DEVELOPMENT CORPORATION, San Ramon, CA, US
 (72) Wallace Paul S., Katy, TX, US
 Johnson Kay A., Missouri City, TX, US
 Rodarte Alma L., Stafford, TX, US
 Kasbaum Janice L., Seabrook, TX, US
 (54) **Způsob recyklování vodíku z hydroprocesního proplachovacího plynu**
 (22) 26.06.2002
 (32) 05.09.2001
 (31) 2001/946186
 (33) US
 (86) PCT/US2002/020564
 (87) WO 2003/022734
 (57) Při integrovaném způsobu zplyňování a hydrozpracování se uhlovodíkové palivo (2) nejprve zplyňuje ve zplyňovacím reaktoru (8) za produkce syntézního plynu (10) a poté se část vodíku odstraní ze syntézního plynu. Vodík se stlačí v kompresoru (22) a použije jako reaktant v přebytku v jednotce (26) pro hydrozpracování. Vodíkový plyn se odebere z produktu jednotky pro hydrozpracování, přečistí, stlačí a recykluje do jednotky (26) pro hydrozpracování. Syntézní plyn chudý na vodík se ponechá expandovat v expanderu (55), který pohání kompresor (40), který stlačuje recyklovaný vodíkový plyn (38). Expandovaný syntézní plyn (56) se poté spojí s lehkými uhlovodíky, získanými z proudu recyklovaného vodíkového plynu, spálí v plynové turbíně a použije pro výrobu energie.
- (74) JUDr. Petr Kalenský, Hálkova 2, Praha 2, 12000

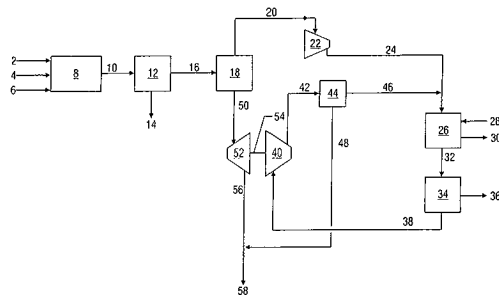

- 7 (51) **C 02 F 11/14, C 02 F 1/24**
 (21) **2002-3938**
 (71) VOLÁK Vojtěch Ing., České Budějovice, CZ
 (72) Volák Vojtěch Ing., České Budějovice, CZ
 (54) **Způsob zahušťování průmyslových kalů, zejména mixerovou a vápencovou flotací**
 (22) 02.12.2002
 (57) Mixerová flotace spočívá v seriovém zapojení dvou mixerů, s výhodou uspořádaných do monobloku. Do jednoho mixeru je přiváděn vodný roztok tenzidu o koncentraci 0,01 až 1 g/l a vzduch, vzniklá pěna je v

následujícím mixeru mžikově vmíchána do zahušťovaného kalu a poté je směs uvedena do flotační vany. Vápencová flotace je založena na smíchání zahuštěného kalu sedimentací na 2 až 3 % sušiny s koncentrovanou minerální kyselinou, např. H_2SO_4 konc. v množství do 10 kg kyseliny/ m^3 zahušťovaného kalu, následným vmícháním práškovité substance nebo roztoku Na_2CO_3 či $NaHCO_3$, s výhodou však vmícháním jemně mletého vápence nebo dolomitu v množství do 10 kg/ m^3 .

- 7 (51) **C 02 F 11/18**
 (21) **2003-2401**
 (71) LIBOR DLOUHÝ - DLOUHÝ I.T.A., Praha, CZ
 (72) Lerl Zdeněk Ing., Praha, CZ
 Kouba Jan Ing., Praha, CZ
 Šerks Petr Ing., Praha, CZ
 (54) **Zařízení k termické hygienizaci kalů**
 (22) 04.09.2003
 (57) Zařízení k termické hygienizaci kalů umožňuje kontinuální proces termické hygienizace kalu se zárukou potřebné doby zdržení při požadované hygienizační teplotě celého objemu hygienizovaného kalu vhodným uspořádáním většího počtu zdržných nádob a jejich vzájemné propojení v rámci celého systému termické hygienizace společně s rekuperačním výměníkem a dohřívacím zařízením.
 (74) Ing. Jarmila Loskotová, K Závětinám 727, Praha 5, 15500

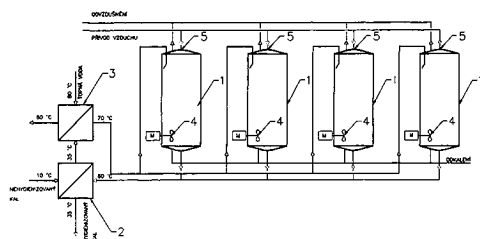

- 7 (51) **C 03 C 17/38, C 03 C 17/36**
 (21) **2003-2462**
 (71) EGO 93, S.R.O., Chrudim, CZ
 (72) Drašner Ivo Ing., Hradec Králové, CZ
 Molnár Martin Ing., Staré Hradiště, CZ
 (54) **Způsob vytváření povrchové vrstvy**
 (22) 10.09.2003
 (57) Způsob vytváření povrchové vrstvy na skleněných předmětech, pokrytých vrstvou kovu spočívá v tom, že kovový povlak je uveden po dobu 0,1 až 15 min. do styku s roztokem, zahrnujícím činidlo, jehož molekuly obsahují alespoň jeden atom dusíku nebo síry. Molekuly tohoto činidla jsou tak schopny dokonale přilnout ke kovovému povrchu a současně na sebe vázat molekuly krycího nátěru. Jako činidlo je ve výhodném provedení použít benzotriazol nebo N-dimethylmorfolin. Po uplynutí doby styku činidla s kovovým povrchem je činidlo odstraněno oplachem. Při výrobě zrcadel je na získanou povrchovou vrstvou nanášena krycí vrstva bezolovnatého nátěru.
 7 (51) **C 04 B 35/16**
 (21) **2003-2227**
 (71) MOGULL IMPORT - EXPORT, SOCIEDAD LIMITADA, Cheb, CZ
 (72) Skubenič Rudolf, Cheb, CZ
 (54) **Směs pro sintrovaný tvarový prvek, zařízení pro její výrobu a pro výrobu tvarového prvku z této směsi**
 (22) 18.08.2003
 (57) Směs pro sintrovaný tvarový prvek je vytvořen na bázi oxidu křemičitého nebo křemičitanů a obsahuje 40 až 60 hmotnostních dílů mletých skleněných střepeň o zrnitosti menší než 0,9 mm, 60 až 40 hmotnostních dílů ostřiva o zrnitosti menší než 1 mm a 1 až 10 hmotnostních dílů pojiva. Zařízení pro výrobu uvedené směsi a pro výrobu tvarových prvků z této směsi je vytvořeno jako výrobní linka, obsahující za sebou postupně uspořádaný alespoň drticí sektor, formovací sektor, sušící sektor a sintrovací sektor, přičemž drticí sektor sestává ze surovinového zásobníkového bloku, jehož výstup je pomocí výsypky a/nebo dopravníku propojen s drtičem, na který navazuje

přes vložený separátor kovů mlýn, přičemž výstup přípustně jemné frakce z třídíčové části mlýna je napojen na drťový zásobníkový blok, zatímco výstup nepřípustně hrubé frakce z třídíčové části mlýna je napojen přes transportní zařízení zpět do surovinového zásobníkového bloku, načež dále výstup z drťového zásobníkového bloku je pomocí násypky a/nebo dopravníku propojen s dávkovací vahou, která je součástí formovacího sektoru a jejíž další vstup je představován výsypkou a/nebo dopravníkem, vedoucím od ostřivového zásobníku, načež výstup z dávkovací váhy je pomocí výsypky a/nebo dopravníku propojen na vstup míchačky, jejímž dalším vstupem je ještě přívod pojiva, vedoucí od pojivového zásobníku přes dávkovač, přičemž výstup z míchačky je přes výsypku a/nebo dopravník dále propojen na lis, upravený pro tvarování výrobků z dodávané směsi, kde výstup z tohoto lisu, který je současně i výstupem z formovacího sektoru, je napojen pomocí dopravníku a/nebo manipulátoru alternativně přes sušárnu, přestavující sušící sektor, nebo přímo, na sintrovací pec, představující sintrovací sektor.

- (74) Ing. Jana Vandělíková, Hradební 3, Praha 1, 11000
 7 (51) **C 04 B 35/185**
 (21) **2003-3372**
 (71) ÚSTAV ANORGANICKÉ CHEMIE AV ČR, Řež u Prahy, CZ
 (72) Černý Zbyněk Ing. CSc., Praha, CZ
 Čáskenský Bohuslav Ing. CSc., Praha, CZ
 Hanykář Vladimír Doc. Ing. DrSc., Řevnice, CZ
 Macháček Jiří Ing. CSc., Kralupy nad Vltavou, CZ
 Maryška Martin Doc. Ing. CSc., Praha, CZ
 (54) **Způsob výroby mullitového koncentráту**
 (22) 11.12.2003
 (57) Způsob výroby mullitového koncentráту z kaolinu se zvýšeným obsahem kaolinitu, ze síranu hlinitoamonného a z amoniaku ve vodném prostředí při teplotách 80 až 150 °C, který spočívá v tom, že se na kaolinit působí síranem hlinitoamonným a hydroxidem amonným v molárním poměru 1:3 až 4:12.
 7 (51) **C 07 C 31/36**
 (21) **2003-2346**
 (71) SPOLEK PRO CHEMICKOU A HUTNÍ VÝROBU, A.S., Ústí nad Labem, CZ
 (72) Kubiček Pavel Ing., Děčín, CZ
 Sládek Petr, Sebzín, CZ
 Buřičová Ivana, Ústí nad Labem, CZ
 (54) **Způsob přípravy dichlorpropanolů z glycerinu**
 (22) 01.09.2003
 (57) Způsob kontinuální vysoce selektivní katalytické hydrochlorace glycerinu a/nebo monochlorpropanediolů na dichlorpropanoly, zejména 1,3-dichlor-2-propanol a 2,3-dichlor-1-propanol, prováděný v alespoň jedné kontinuální reakční zóně za reakční teploty v rozmezí 70 až 140 °C a za kontinuálního odstraňování reakční vody, přičemž vstupní kapalná směs obsahuje minimálně 50 % hmotn. glycerinu a/nebo monochlorpropanediolů. Způsob je možno provádět v kontinuálně pracujícím jednostupňovém cirkulačním reaktoru nebo kaskádě průtočných reaktorů typu kapalina-plyn.
 (74) ROTT, RŮŽIČKA & GUTTMANN Patentová, známková a advokátní kancelář, Ing. Ivana Jirotková, Nad Štolou 12, Praha 7, 17000
 7 (51) **C 07 D 403/10, C 07 D 413/10**
 (21) **2003-2319**
 (71) Zentiva, a.s., Praha 10, CZ
 (72) Rádl Stanislav Ing. CSc., Praha, CZ
 Stach Jan Ing., Praha, CZ
 Klecán Ondřej Ing., Písek, CZ
 (54) **Způsob odstraňování trifenylnmethanové chránící skupiny z 1-trityl-5-(4'-subst. aminomethyl-1,1'-bifenyl-2-yl)-1H-tetrazolů a způsob výroby draselné soli losartanu, irbesartanu a valsartanu s jeho použitím**
 (22) 27.08.2003
 (57) Způsob odstraňování trifenylnmethanové chránící skupiny z 1-trifenylnmethyl-5-(4'-subst.methyl-1,1'-bifenyl-2-yl)-1H-

tetrazolů obecného vzorce I, kde R představuje skupiny vzorců a,b,c a kde R¹, R² a R³ mohou být H, halogen, nerozvětvený i rozvětvený C1-C5 alkyl, C1-C5 hydroxyalkyl, C1-C5 alkoxy, C1-C5 alkoxyethyl nebo benzyl, nebo kde R² a R³ mohou dohromady tvořit nasycený nebo nenasyčený kruh C5-C7, popřípadě nesubstituovaný nebo substituovaný aromatický kruh, se provádí solvolýzou v bezvodém jednoduchém alkoholu s počtem uhlíků C1 až C5 v neutrálním nebo slabě bazickém prostředí. Způsob je vhodný k přípravě léčiv, jako je draselná sůl losartanu, irbesartan nebo valsartan.

(74) Ing. Ivana Jirotková, Nad Štolou 12, Praha 7, 17000

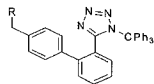

(I)

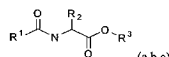

(a,b,c)

7 (51) **C 07 D 491/22, C 07 D 471/14**

(21) **2003-2304**

(71) PLIVA-LACHEMA A.S., Brno, CZ

(72) Dobrovolný Petr Ing., Brno, CZ

Buchta Ivo RNDr., Šerkovice, CZ

Šipková Kateřina, Sentice, CZ

Skoumal Radomír Ing., Blansko, CZ

Běluša Jindřich Ing., Dolní Loučky, CZ

Macoun Petr Ing., Brno, CZ

(54) **Způsob výroby 7-ethyl-10-hydroxykamptothecinu**

(22) 26.08.2003

(57) Způsob výroby 7-ethyl-10-hydroxykamptothecinu katalytickou hydrogenací kamptothecinu za vzniku tetrahydrokamptothecinu a jeho následnou hydroxylací v poloze 10 působením jodbenzendiacetátu za vzniku 10-hydroxykamptothecinu, který se ethyluje propanalem v přítomnosti síranu železnatého, kyseliny sírové a peroxidu vodíku, jehož podstata spočívá v tom, že se reakční stupně přípravy tetrahydrokamptothecinu, 10-hydroxykamptothecinu a 7-ethyl-10-hydroxykamptothecinu provedou bezprostředně následně bez izolace meziproduktů z reakčních směsí jednotlivých reakčních stupňů, přičemž se nezreagovaný jodbenzendiacetát, přítomný v reakční směsi po přípravě 10-hydroxykamptothecinu, z této reakční směsi oddestiluje ještě před provedením následujícího reakčního stupně.

(74) Ing. Jan Kubát, Přístavní 24, Praha 7, 17000

7 (51) **C 07 D 491/22**

(21) **2003-2305**

(71) PLIVA-LACHEMA A.S., Brno, CZ

(72) Dobrovolný Petr, Brno, CZ

(54) **Způsob výroby 7-ethyl-10-[4-(1-piperidino)-1-piperidino]-karbonyloxykamptothecinu**

(22) 26.08.2003

(57) Způsob výroby 7-ethyl-10-[4-(1-piperidino)-1-piperidino]-karbonyloxykamptothecinu kodenzací 7-ethyl-10-hydroxykamptothecinu a 1-chlorkarbonyl-4-piperidinopiperidin-hydrochloridem v polárním aprotickém rozpouštědle v přítomnosti 4-dimethylaminopyridinu.

(74) Ing. Jan Kubát, Přístavní 24, Praha 7, 17000

7 (51) **C 07 K 7/06, A 61 K 38/40, A 61 P 39/00**

(21) **2004-1254**

(71) Société de Conseil de Recherches et d' Applications Scientifiques, S. A. S., Paris, FR

(72) Dong Zheng Xin, Holliston, MA, US

(54) **Peptidy uvolňující růstový hormon**

(22) 08.08.2003

(32) 09.08.2002

(31) 2002/402263

(33) US

(86) PCT/US2003/024834

(87) WO 2004/014415

(57) Ve známost jsou uváděny peptidy a peptidům podobné sloučeniny obecně podle obecného vzorce (I) a jejich

farmaceuticky přijatelné soli, které jsou užitečné jako analogy peptidů uvolňujících růstový hormon (dále jen analogy GHRP): R¹-A²-A³-A⁴-A⁵-R² (I) nebo jejich farmaceuticky přijatelné soli, ve kterém: A¹ je Aib, Apc nebo Inp; A² je D-Bal, D-Bip, D-Bpa, D-Dip, D-1Nal, D-2Nal, D-Ser(Bzl) nebo D-Trp; A³ je D-Bal, D-Bip, D-Bpa, D-Dip, D-1Nal, D-2Nal, D-Ser(Bzl) nebo D-Trp; A⁴ je 2Fua, Orn, 2Pal, 3Pal, 4Pal, Pff, Phe, Pim, Taz, 2Thi, Thr(Bzl); A⁵ je Apc, Dab, Dap, Lys, Orn nebo je vynechán; R¹ je vodík (C₁₋₆)alkyl, (C₅₋₁₄)aryl, (C₁₋₆)alkyl-(C₅₋₁₄)aryl, (C₃₋₈)cykloalkyl nebo (C₂₋₁₀)acyl; a R² je OH nebo NH₂; a farmaceutické kompozice a způsoby jejich použití.

(74) Ing. Pavel Reichel, Lopatecká 14, Praha 4, 14700

7 (51) **C 08 J 11/10, C 08 J 11/22, C 08 J 11/24, C 08 J 11/26**

(21) **2002-3324**

(71) MOJŽÍŠ Miroslav Ing., Zlín, CZ

(72) Mojžiš Miroslav Ing., Zlín, CZ

(54) **Způsob regenerace odpadní pryže**

(22) 05.10.2002

(57) Způsob regenerace odpadní pryže, při kterém se pryž rozdrtí a následně devulkanizuje, přičemž se pryžová drt smíchá s polymerním změkčovadlem typu kapalný statistický polybutadien s adicí 1,2 a 1,4 s molekulovou hmotností 250 až 10 000 a tato směs se dále vystaví současnému tlakovému a smykovému namáhání. Směs se před vystavením tlakovému a smykovému namáhání nechá bobtnat po dobu do 72 hodin při pokojové teplotě nebo při teplotě nad 50 °C, přičemž směs obsahuje 10 až 20 % hmotn. změkčovadla, pryžová drt obsahuje drt z odpadních pneumatik o velikosti 0,5 až 1,5 mm.

(74) Ing. Petr Řezáč CSc., Severovýchodní VI 629/9, Praha 4, 14100

7 (51) **C 10 B 1/04, C 10 J 3/20**

(21) **2003-2307**

(71) SÝKORA František Ing., Ostrava, CZ

(72) Sýkora František Ing., Ostrava, CZ

(54) **Třízonový zplyňovač biomasy rostlinného původu s obchvatem**

(22) 27.08.2003

(57) Získání suchého nízkokalorického plynu z rostlinné biomasy, který neobsahuje nežádoucí komponenty jako jsou například dehet, čpavek, kyselina mravenčí, kyselina octová lze dosáhnout v třízonovém zplyňovači s obchvatem, u kterého tři do sebe vnošené komory (3, 4, 5) vymezují definované rozhraní zon. Komora (3) zde ohraničuje svým spodním okrajem zonu, ve které probíhá sušení vsázky, komora (4) ohraničuje svým spodním okrajem zonu, ve které probíhá destilace a komora (5) ohraničuje svým spodním okrajem zonu, ve které probíhá redukce a spalování. Vyvíjený užitkový plyn bez nežádoucích komponent je odváděn z prostoru komory (5). Výhodou zplyňovače je to, že plynou směs, vyvinutou v komoře (3) a komoře (4) je možno odčerpávat a obchvatem zavést do komory (5) k dodatečnému spálení a redukcí na žádoucí komponenty užitkového plynu. K odčerpání lze použít proudového vzduchového injektoru (11), vřazeného do obchvatu, kde vzduch je dopravním médiem a současně zdrojem kyslíku pro proces zplyňování. Páry vyvíjené ve vodou chlazeném plášti (6) lze rovněž s výhodou využít k přidávání do obchvatu, čímž se v omezeném rozsahu dosáhne zlepšení energetických vlastností vyvíjeného užitkového plynu jeho obohacením o vodík a metan.

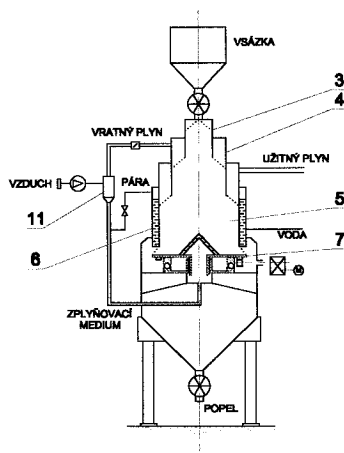

7 (51) **C 10 C 1/00, C 10 C 1/02, C 10 C 1/20**

(21) **2003-2463**

(71) KUSÁK Tomáš, Havířov, CZ

(72) Kusák Tomáš, Havířov, CZ

(54) **Způsob neutralizace kyselých odpadních dehtů**

(22) 11.09.2003

(57) Způsob neutralizace kyselých odpadových dehtů při použití vodného roztoku hydroxidu vápenatého spočívá v tom, že do kyselých odpadových dehtů se přidává 10 až 40 % hmotnostních rozpouštědla s bodem varu 180 až 360 °C a s bodem vznícení nad 60 °C v poměru k neutralizovaným kyselým dehtům. Tento roztok se dále kontinuálně mechanicky promíchává a ohřívá až na teplotu 40 až 80 °C a poté se přidává vodný roztok hydroxidu vápenatého s koncentrací 25 až 30 % hmotnostních. Výsledná směs se promíchává až do stavu, kdy je dosaženo hodnoty pH = 7 a takto neutralizovaná směs se pak odstaví, přičemž dochází k separaci pevné fáze a vody od uhlovodíkových frakcí. Uhlovodíkové frakce se oddělí slítm a dočistí filtrací a vířením od zbylých mechanických nečistot, vody a sraženého síranu vápenatého.

(74) Jan Svorník, Horymírova 125, Ostrava - Záhřeb, 70030

7 (51) **C 11 D 1/52, C 11 D 3/26, C 11 D 3/24, C 11 D 1/83**

(21) **2003-2364**

(71) KOSTKAN Jan, Praha, CZ

JARÝ Jiří, Praha, CZ

KOSTKANOVÁ Eva, Praha, CZ

TRACHTOVÁ Monika, Praha, CZ

(72) Kostkan Jan, Praha, CZ

Jarý Jiří, Praha, CZ

Kostkanová Eva, Praha, CZ

Trachtová Monika, Praha, CZ

(54) **Způsob přípravy komplexotvorných amfifilních látek**

(22) 02.09.2003

(57) Způsob přípravy komplexotvorných amfifilních látek vyznačený tím, že primární nebo sekundární aminy, hydroxylaminy, amidy nebo N-substituované amidy se smísí s organickou kyselinou o počtu uhlíků 5 - 30 jakou je např. kyselina stearová, nebo alkyl či aryl sulfonovou kyselinou o počtu uhlíků 7 - 40 jakou je např. kyselina dodecylbenzensulfonová nebo komplexem tvořeným kyselinou boritou s polyhydroxylovou sloučeninou o počtu uhlíků 6 - 40, mající dva hydroxyly v cis poloze jakým je např. cetylglukosid, a že diference disociačních konstant dusíkatých bází a kyselin je 0 až 10^{-5} a pH roztoku směsi je 5 - 12,5. Základní výhoda uvedeného postupu podle předkládaného řešení spočívá v jednoduchosti provedení. Dále i v tom, že uvedená reakce je rovnovážná a tudíž vratná. To znamená, že není třeba z hlediska zpracování odpadních vod zkoumat vlastnost nové sloučeniny. Hlavní výhoda výše popsané iontové Gemini však spočívá v tom, že vedle vysokých chelatotropních vlastností vykazuje i charakter výborného smáčedla. Komplexotvorná kapacita sequestransu je závislá na molekulární struktuře komponent a hodnotě pH roztoku.

(74) Jan Kostkan, Janovská 376, Praha 10, 10902

7 (51) **C 11 D 3/22, C 01 B 11/06, C 11 D 3/395**

(21) **2003-2363**

(71) KOSTKAN Jan, Praha, CZ

JARÝ Jiří, Praha, CZ

KOSTKANOVÁ Eva, Praha, CZ

TRACHTOVÁ Monika, Praha, CZ

(72) Kostkan Jan, Praha, CZ

Jarý Jiří, Praha, CZ

Kostkanová Eva, Praha, CZ

Trachtová Monika, Praha, CZ

(54) **Způsob odstranění chloru v lázni na praní**

(22) 02.09.2003

(57) Způsob odstranění chloru v lázni na praní vyznačený tím, že se chlornan, popřípadě sloučeniny chloru ve vyšším oxidačním stupni zredukuje aldousou jakou je např. glukosa, ribosa apod., přičemž počet uhlíků aldosity je 4 - 24 a hodnota pH roztoku činí 6,5 - 14 a teplota dosahuje 15 - 100 °C. Základní výhoda uvedeného způsobu podle řešení vyplývá z toho, že redukcí chloru ve vyšším oxidačním stupni vznikají z aldosity slabě převážně aldosové kyseliny. Aldosu např. glukosu je možné přidat přímo do pracovní lázně. Aldonové kyseliny resp. jejich sodné soli, napomáhají i při odstraňování některých nečistot z prádla.

(74) Jan Kostkan, Janovská 376, Praha 10, 10902

7 (51) **C 12 C 7/00, C 12 C 11/00, G 01 N 33/14**

(21) **2004-420**

(71) Výzkumný ústav pivovarský a sladařský, a. s., Praha, CZ

(72) Čejka Pavel Ing. CSc., Praha, CZ

Kellner Vladimír Ing. CSc., Praha, CZ

Čulík Jiří Ing. CSc., Praha, CZ

(54) **Způsob určení původního extraktu mladiny v pivu**

(22) 24.03.2004

(57) Způsob určení původního extraktu mladiny v pivu po stanovení jeho osmolality a jeho zdánlivé hustoty tak, že se změní osmolalita kryoskopicky a relativní hustota densitometricky a na základě vzorce $E_{pm} = x \cdot (\text{relativní hustota}) + y \cdot \text{osmolalita} + z$, kde koeficienty x, y, a z byly získány statistickou metodou lineární regrese z hodnot původního extraktu získaných standardní klasickou destilační metodou, se určí původní extrakt mladiny.

(74) Ing. Ludvík Koldovský, Horáčkova 1207, Praha 4, 14000

7 (51) **C 22 C 9/04**

(21) **2003-2094**

(71) KOVOHUTĚ ČELÁKOVICE A. S., Čelákovice, CZ

VÚK Panenské Břežany, s.r.o., Odolená Voda, CZ

(72) Strachovský Antonín Ing., Čelákovice, CZ

Faltus Jiří Ing. CSc., Praha, CZ

(54) **Automatová mosaz**

(22) 01.08.2003

(57) Automatová mosaz na bázi slitiny Cu-Zn-Bi, pro tváření za tepla a za studena, zejména pro výrobu tyčí tažením za studena, obsahující 60,0 až 75,0 % hmotnostních mědi, 0,5 až 4,0 % hmotnostních bismutu, zbytek zinek a případně doprovodné prvky a nečistoty, jako například 0,001 až 0,2 % hmotnostních olova a/nebo 0,001 až 0,3 % hmotnostních fosforu, 0,001 až 3,0 % hmotnostních křemíku, 0,001 až 2,0 % hmotnostních cínu, max. 0,1 % hmotnostních hliníku, max. 0,4 % hmotnostních železa, max. 0,3 % hmotnostních niklu a celkem max. 0,5 % hmotnostních dalších doprovodných prvků, přičemž její vnitřní struktura je tvořena jednofázovou strukturou alfa.

(74) Ing. Vladimír Belfín, P.O.BOX 117, Kladno, 27280

7 (51) **D 01 H 4/24, D 01 H 4/36, D 01 H 4/08, D 01 H 4/04, D 02 G 3/38, D 02 G 3/32**

(21) **2003-1807**

(71) RIETER CZ A.S., Ústí nad Orlicí, CZ

(72) Kaplan Jaroslav, Ústí nad Orlicí, CZ

Sloupecký Jiří Ing. CSc., Ústí nad Orlicí, CZ

Kubeš Vítězslav Ing., Hnatice, CZ

(54) **Zařízení k čištění prostoru mezi vodící trubičkou kontinuální složky složkové přize a vnitřním povrchem dutého hřídele sprádacího rotoru rotorového dopřadacího stroje pro výrobu složkové přize**

(22) 27.06.2003

(57) Zařízení k čištění prostoru mezi vodící trubičkou (1)

kontinuální složky složkové příže a vnitřním povrchem dutého hřídele (2) spřádacího rotoru (3) rotorového dopřádacího stroje pro výrobu složkové příže obsahuje spřádací rotor (3) pevně uložený na dutém hřídeli (2), který je otočně uložen v tělese spřádací jednotky, a v jehož dutině je v podstatě souose situována vodič trubice (1) kontinuální složky složkové příže, která je pevně uložena v tělese spřádací jednotky. Ve stěně dutého hřídele (2) spřádacího rotoru (3) je na straně odvrácené od spřádacího rotoru (3) vytvořen alespoň jeden průchozí otvor (5).

(74) Ing. Dobroslav Musil, Cejl 38, Brno, 60200

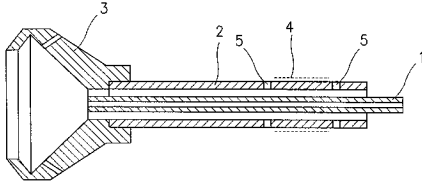

7 (51) **D 04 B 15/50, D 04 B 15/48**

(21) **2003-2330**

(71) UNIPLET TŘEBÍČ, A. S., Třebíč, CZ

(72) Sklenář Dan, Třebíč, CZ

(72) Benáček Jiří, Třebíč, CZ

(72) Šilhan Ladislav, Třebíč, CZ

(54) **Zařízení pro držení pružné nitě s vysokým koeficientem prodloužení**

(22) 29.08.2003

(57) Zadržení pro držení pružné nitě (P) s vysokým koeficientem prodloužení na okrouhlém pletacím stroji opatřeném kruhovou stříhací pilkou a pevným nožem obsahuje pneumatikou hubici (1) pro držení nepracujících konců nití natažených z nitových vodičů v nepracovních pozicích. V tělese pneumatikové hubice (1) je uspořádán mechanický přidržovač (2), opatřený svisle orientovanou přidržovací tyčinkou (3) jako přidržovacím členem, jejíž pracovní konec je uspořádán těsně nad ústím sacího otvoru pneumatikové hubice (1). Tato přidržovací tyčinka (3) je upevněna v jezdcí (4) radiálně šikmo posuvně uloženém k oblouku vnější stěny pneumatikové hubice (1) v přidržovači (2).

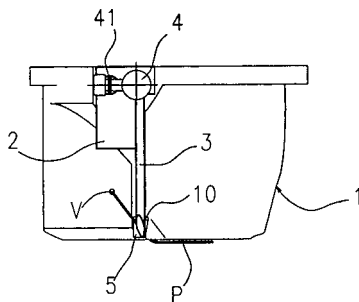

7 (51) **D 05 B 3/08, D 05 B 3/06, D 05 B 37/00**

(21) **2003-3215**

(71) JUKI CORPORATION, Chofu-shi, JP

(72) Murai Kenji, Chofu-shi, JP

(54) **Zařízení na prosekávání tkaniny pro šicí stroj na očkované knoflíkové dírky**

(22) 25.11.2003

(32) 25.11.2002

(31) 2002/341277

(33) JP

(57) Úkolem řešení je zajistit odstraňování odpadní zbytkové tkaniny, nahromaděné mezi očkovým nožem a přímým nožem. V zařízení je uspořádán nůž (100) na prosekávání tkaniny, mající očkovou nožovou část (101) a přímou nožovou část (102), přičemž ústrojí (160) pro přijímání nože je uspořádáno proti noži (100) na prosekávání tkaniny a má část (160b) pro přijímání očkového nože (101b) a část (160c) pro přijímání přímého nože (102b). Prostředky pro odstraňování prosekutého kusu jsou tvořené průchozím otvorem (101e) nožové části, vytvořeným v očkové nožové části. Propojovací otvor

(160a) části pro přijímání nože je uspořádán v části pro přijímání očkového nože a propojen s průchozím otvorem nožové části, pokud nožová část pro přijímání očkového nože spolu vzájemně spolupracují. Prostředky (77a, 77b) pro odvádění vzduchu, pokud jsou oba z průchozích otvorů spolu vzájemně propojeny, slouží pro odvádění prosekutého kusu očkové části ven. Zařízení dále obsahuje pohybové prostředky (108, 110) pro zajišťování pohybu očkové nožové části nebo přímé nožové části vzájemně vůči sobě, a prostředky pro odstraňování odpadní zbytkové tkaniny pro odvádění vzduchu s pomocí prostředků pro odvádění vzduchu pro odstraňování zbytkové odpadní tkaniny, nahromaděné na obou nožových částech, v závislosti na skutečnosti, že jedna z nožových částí, která je pohyblivá, je umístěna v uvolněné poloze.

(74) JUDr. Jan Matějka, Národní 32, Praha 1, 11000

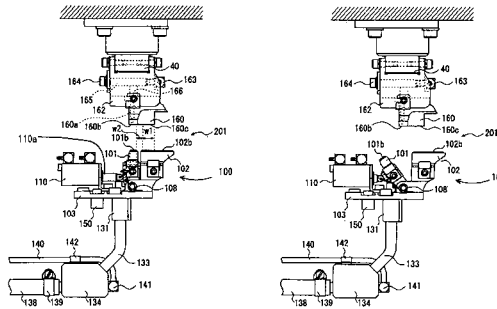

7 (51) **E 04 B 5/02, E 04 C 3/20**

(21) **2003-2230**

(71) NUTIL Miloslav Ing., Dobrá Voda u Č. Budějovic, CZ

(72) Nutil Miloslav Ing., Dobrá Voda u Č. Budějovic, CZ

(54) **Silikátový, zejména železobetonový prefabrikovaný spřažený dutinový dílec**

(22) 19.08.2003

(57) Silikátový, zejména železobetonový prefabrikovaný spřažený dutinový dílec, který je vyráběn ve dvou etapách tak, že v první etapě je vyroben žebrový dílec (1) s vyčnívající výztuží (3) na volném okraji žeber (4) a v druhé etapě po technologické přestávce je dílec (1) těmito volnými okraji žeber (4) osazen do monolitické desky (2). K pevnému spojení části (1) a (2) dojde k vytvrdnutí monolitického betonu části (2) zejména vlivem jeho soudržnosti s vyčnívající výztuží (3). Řešení lze využít ve stavebnictví k hromadné výrobě silikátových vodorovných i svislých nosných konstrukcí.

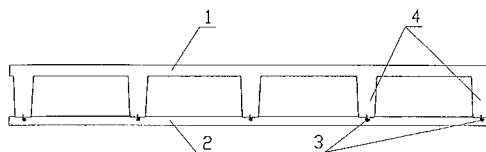

7 (51) **E 04 D 13/00**

(21) **2003-2356**

(71) PAVELKA Jaroslav Ing. Arch. CSc., Praha, CZ

(72) Pavelka Jaroslav Ing. Arch. CSc., Praha, CZ

(54) **Způsob ochrany stavby a zařízení k provádění tohoto způsobu**

(22) 01.09.2003

(57) Řešení se týká způsobu ochrany stavby, alespoň protidešťové, protisluneční, protivětrné a protibleskové, při kterém se na tělesně vytvoření a materiálové složení alespoň jedné horní vrstvy alespoň vodorovného a alespoň vzduchotěsného střešního pláště s individuálním rozložením množství zatékající vody, toku dopadajícího, odráženého a vyzařovaného elektromagnetického záření, toku větrných proudnic při vířivici a rozložení elektrického náboje při ohrožení bleskem za bouřky, se působí známým pracovním prostředkem, vlivy prostředí, přičemž alespoň jedna horní vrstva na ploše střechy se upravuje, dimenzuje a mění v interakci a exterakci s částmi stavby nad ní a upravuje se rozdílně její pohltivost,

odrazivost, zářivost, aerodynamičnost a vodivost podle proměnného množství sváděné vody, dále podle rozdílného rozložení kvant toků elektromagnetického záření na horní vrstvě alespoň vodotěsného střešního pláště, dále podle sacího, zvedacího a hnacího účinku větrných proudnic a dále podle ohrožení bleskem za bouřky. Zařízení k provádění způsobu sestává alespoň z jedné horní vrstvy (1), alespoň střešního pláště (2) s vodotěsným, vytvořením (3) a vzduchotěsným materiálovým složením (4), které je upraveno k rozložení množství zatékající vody (5), k toku dopadajícího (6), odráženého (7) a vyzařovaného elektromagnetického záření (8), k toku větrných proudnic při vířivce (9) a k rozložení elektrického náboje při ohrožení bleskem za bouřky (10), přičemž je vytvořen alespoň jeden individuální hydrodynamický (11), pohlcující (12), odrážející (13), vyzařovací (14, aerodynamický (15) a vodivý útvar (16).

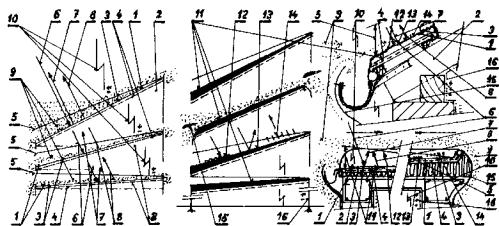

7 (51) E 04 F 15/20, E 04 F 15/02, E 04 F 15/10

(21) 2004-932

(71) FRITZ EGGER GMBH & CO., Unterradlberg, AT

(72) Steinwender Martin, Perchtoldsdorf, AT

(54) Způsob výroby panelu se zvukovou izolací, zejména panelu pro laminátovou podlahu, a panel, zejména panel pro laminátovou podlahu

(22) 07.03.2002

(32) 07.03.2002

(31) 2002EP/0202514

(33) WO

(86) PCT/EP2002/002514

(87) WO 2003/074817

(57) U způsobu výroby panelu se zvukovou izolací, zejména panelu pro laminátovou podlahu, se v prvním kroku vyrobí panel, v druhém kroku se vyrobí zvuková izolace nanesením alespoň jednoho tekutého materiálu na dolní stranu (2) panelu, a s materiálem nanesené zvukové izolace se spojí výplňové materiály (12, 14, 15), jejichž hustota je větší než hustota materiálu zvukové izolace. Materiál zvukové izolace se alespoň částečným ztvrdnutím spojí s dolní stranou (2) panelu. Panel, zejména panel pro laminátovou podlahu, je proveden s vrstvou (20) materiálu tvořící panel a se zvukovou izolací spojenou s dolní stranou (2) panelu. Materiál zvukové izolace obsahuje výplňové materiály (12, 14, 15). Hustota výplňových materiálů je větší než hustota materiálu zvukové izolace.

(74) Čermák Hořejš Myslík a spol., JUDr. Karel Čermák, advokát, Národní 32, Praha 1, 11000

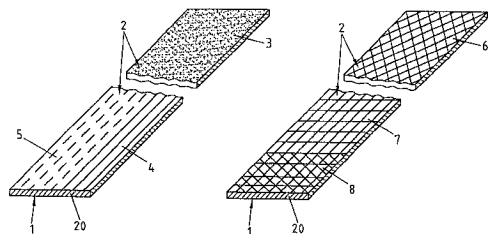

7 (51) E 04 G 23/02

(21) 2003-3581

(71) Musil Adolf Ing., Zlín, CZ

van der Veen Arthur, Brod nad Dyjí, CZ

Reomas bv, Zutphen, NL

(72) Musil Adolf Ing., Zlín, CZ

van der Veen Arthur, Brod nad Dyjí, CZ

(54) Způsob obnovení statiky panelových domů

(22) 29.12.2003

(57) Způsob obnovení statiky panelových domů spočívá v tom, že se do komor, v nichž je propojena ocelová výztuž sousedících panelů, vtvrtá alespoň po jednom kanálu, kterým se do komory pod tlakem vpraví v tekutém stavu tuhnoucí organické tmelící hmota, jež se nechá v komoře vytvrdit.

(74) Ing. Libor Markes, Grohova 54, Brno, 60200

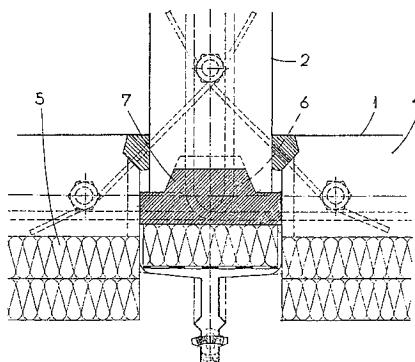

7 (51) E 05 B 49/04, E 05 B 47/00

(21) 2003-2459

(71) BRANO A.S., Hradec nad Moravicí, CZ

(72) Musil Marian Ing., Opava, CZ

(54) Automobilový zámek, zejména zámek okna pátých dveří, s elektrickým odjišťováním

(22) 10.09.2003

(57) Automobilový zámek má západku (4), které je přiřazen odjišťovací element (3) v podobě ozubeného kola, které zabírá s pastorkem (2) uspořádaným na hřídeli elektromotorku (1). Odjišťovací element (3) má výstupek (32), se kterým zabírá rohátka (5), když je odjišťovací element (3) zastaven v poloze západky (4), ve které je ovládací vačkou (31) odjišťovacího elementu (3) odtlačena mimo záběr s rohátkou (5). Pro záběr s ovládací vačkou (31) je západka (4) opatřena ramenem (41), v jehož koncové oblasti je uspořádán čep (42), který v poloze západky (4) mimo záběr s rohátkou (5) zasahuje do dráhy výstupku (32) odjišťovacího elementu (3).

(74) Ing. Karel Pospíšil, Plzeňská 218, Praha 5, 15000

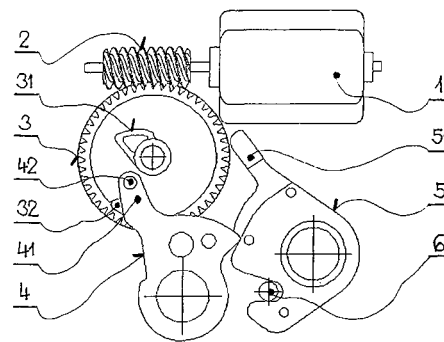

7 (51) E 05 F 11/00, E 05 F 11/54, E 05 D 15/00

(21) 2003-2402

(71) ŠKODA AUTO A.S., Mladá Boleslav, CZ

(72) Šolc Zdeněk Ing., Vrchlábí, CZ

Stach Ivan Ing., Jilemnice, CZ

(54) Zařízení pro přemístění přestavovaného prvku vůči rámu

(22) 05.09.2003

(57) Zařízení pro přemístění přestavovaného prvku vůči rámu (1) zahrnuje alespoň dvě ramena (2, 3). První rameno je spojené jednak s rámem (1) a jednak s druhým ramenem (3), které nese přestavovaný prvek. Mezi rámem (1) a prvním ramenem (2) je uspořádán první převod (5), mezi prvním ramenem (2) a druhým ramenem (3) je uspořádán druhý převod (6) a mezi druhým ramenem (3) a přestavovaným prvkem je uspořádán třetí převod (7). Všechny převody (5, 6, 7) jsou propojeny.

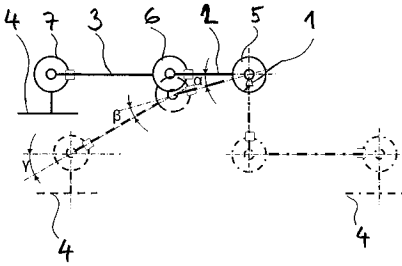

- 6 (51) **E 06 B 1/04, E 06 B 1/56, E 06 B 1/62**
 (21) **1997-3771**
 (71) BETONBAU S.R.O., Praha, CZ
 (72) Primus Illo Frank Dr. Ing., Pfinztal, DE
 Kaute Christoph Dipl. Ing., Leopoldshafen, DE
 Schmitt Bernd Dipl. Ing., Holle, DE
 Hermann Rainer, Eppingen, DE
 (54) **Zařízení pro uzavření průchozího otvoru ve stěně, zejména přístupu rozvodny**
 (22) 27.11.1997
 (32) 28.11.1997
 (31) 1997/19649238
 (33) DE
 (57) Řešení se týká zařízení pro uzavření průchozího otvoru (28) ve stěně, zejména přístupu elektrické rozvodny, výhodně odlité z betonu s rámem obepínajícím ohraňovací (31) průchozího otvoru (28) ve stěně. Rám je vytvořený ze zásuvných profilů (52) a z nejméně jednoho těsnícího prvku (70), který je opřen o stěnu. Těsnící prvek (70) je držen v zavřené poloze zásuvným profilem (52) tak, že je tlačěn proti opěrné ploše (32) ohraničující průchozí otvor (28).
 (74) Dr. Karel Čermák, Národní 32, Praha 1, 11000

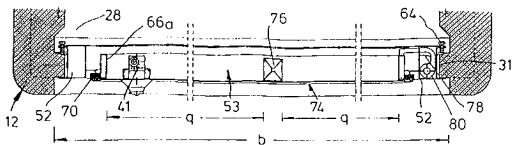

- 7 (51) **F 02 M 37/22**
 (21) **2004-849**
 (71) UFI FILTERS S.P.A., Porto Mantovano, IT
 (72) Girondi Giorgio, Mantova, IT
 (54) **Zařízení pro odvádění oddělené vody z palivového filtru**
 (22) 31.01.2003
 (32) 04.02.2002
 (31) 2002IT/000013
 (33) IT
 (86) PCT/EP2003/000986
 (87) WO 2003/067068
 (57) Vozidlo obsahuje palivový filtr (3), opatřený filtračními prostředky (31) pro filtrování paliva vstupujícího do filtru (3) a pro oddělování vody v něm obsažené a sběrnou komoru (32) pro oddělenou vodu, dále palivovou nádrž (2), která má kapacitu úměrnou jízdnímu dosahu vozidla, dále prostředky (52) pro dopravu paliva z oblasti filtru (3) nacházející se po proudu z filtračními prostředky (31) do přívodních prostředků (5) a prostředky (41, 42) pro vedení paliva z nádrže (2) do vstupu (34a) filtru (3) větším průtokem, než je maximální průtok při dopravě z filtru (3) do přívodních prostředků (5). Vozidlo dále obsahuje druhou sběrnou komoru (15) pro oddělenou vodu a druhé prostředky (20, 21) pro dopravu kapaliny z první sběrné komory (32) do druhé sběrné komory (15) při rozdílu průtoků mezi průtokem vstupujícím do filtru (3) a průtokem vedeným do přívodních prostředků (5). Tento rozdíl průtoků má hodnotu větší než je průtok, při němž se oddělená voda shromažďuje v první sběrné komoře (32).
 (74) JUDr. Karel Čermák jr. Ph.D., Národní 32, Praha 1, 11000

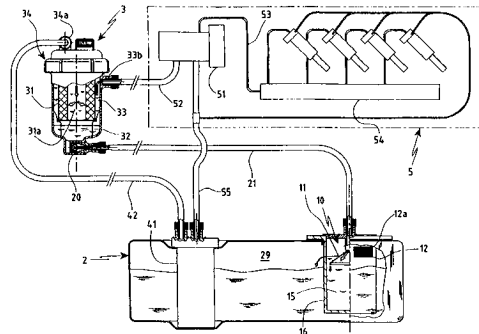

- 7 (51) **F 16 D 65/12, F 16 D 65/00, B 61 H 5/00**
 (21) **2004-430**
 (71) BONATRANS a. s., Bohumín, CZ
 (72) Martinásek Marek Ing., Pustějov, CZ
 Vampola Vladimír Ing., Albrechtice, CZ
 Zima Radim Ing., Orlová - Město, CZ
 (54) **Brzdový kotouč pro vysoké namáhání**
 (22) 29.03.2004
 (57) Brzdový kotouč pro vysoké namáhání, zejména pro kolejová vozidla, který se otáčí kolem osy (Z), sestává z náboje (1) opatřeného nosnou deskou (2) a z věnce tvořeného dvěma brzdovými třecími deskami (3, 4), které jsou spojeny přes průchozí otvory v nosné desce (2) spojovacími prvky (5) s dilatačními členy (6). Samotná nosná deska (2) má po svém obvodu vytvořeny pravidelně se opakující tvarové řezy, s výhodou minimálně tři, přičemž každý z těchto řezů sestává jednak z upevňovací oblasti v rozmezí prvního obvodového úhlu (U1) mezi prvním bodem (A) ležícím na obvodu nosné desky (2) a prostředním bodem (B), ležícím v řezu nosné desky ve vzdálenosti (R3) od osy (Z) otáčení a jednak z pružné oblasti v rozmezí druhého obvodového úhlu (U2) mezi prostředním bodem (B) a posledním bodem (D) tvarového řezu nosné desky (2), který leží ve vzdálenosti (R5) od osy (Z) otáčení, a zbývající úsek v rozmezí třetího obvodového úhlu (U3) mezi posledním bodem (D) jednoho tvarového řezu a prvním bodem (A) následujícího tvarového řezu tvoří pevnostní oblast nosné desky (2). Každý tvarový řez má úsek mezi dvěma body (B, C) pružné oblasti přesně definovaný a vytvořený polynorem třetího stupně.

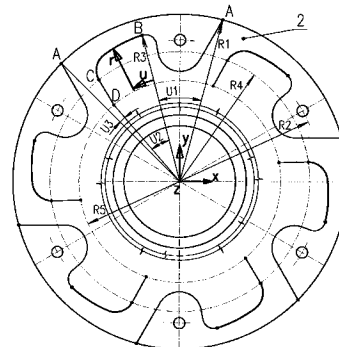

- 7 (51) **F 21 V 7/00**
 (21) **2003-2450**
 (71) VISTEON GLOBAL TECHNOLOGIES, INC., Dearborn, MI, US
 (72) Štramberský Libor Ing., Šenov u Nového Jičína, CZ
 Cejnek Milan Ing. CSc., Nový Jičín, CZ
 Purma Jaroslav Ing., Nový Jičín, CZ
 Voženilek David Ing., Ostrava, CZ
 (54) **Multifunkční adaptivní projektorový systém pro motorové vozidlo**
 (22) 10.09.2003
 (57) Multifunkční adaptivní projektorový systém pro motorová vozidla využívá polohovací mechanismus, umožňující změnu polohy clony (3) projektorové světelné jednotky mezi třemi definovanými polohami. Systém sestává z reflektoru (1) eliptického tvaru, světelného zdroje (2), clony (3) a mechanismu, zajišťujícího změnu polohy clony

(3) mezi polohou pro potkávací světlo, polohou pro dálniční světlo a polohou pro dálkové světlo vzhledem k reflektoru (1). Pro potkávací světlo je clona (3) v blízkosti ohniska (F) reflektoru (1). Pro dálniční světlo je clona (3) sklopena o z_1 mm pod ohnisko (F) reflektoru (1), kde $z_1 = b_1 * \alpha + b_3 * \alpha^3 + b_5 * \alpha^5 + b_7 * \alpha^7 + \dots$, pro $\alpha \sim (0 \div 3)$, kde $B_{1,3,5,7, \dots}$ jsou konstanty, charakterizující asférickou čočku (6). Pro dálkové světlo je clona (3) sklopena o z_2 mm pod ohnisko (F) reflektoru (1), kde $z_2 > z_1$.

(74) JUDr. Karel Čermák jr. Ph.D., Národní třída 32, Praha 1, 11000

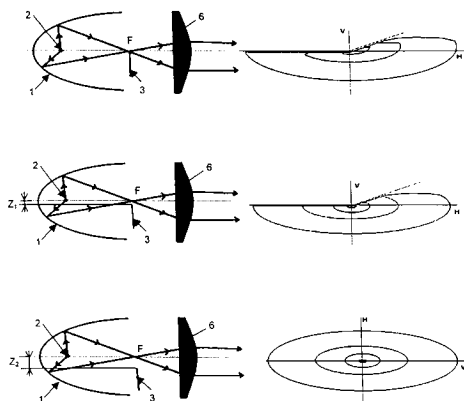

7 (51) **F 23 N 1/00**

(21) **2003-2318**

(71) ŠEVČÍK Jiří Prof. Ing. DrSc., Praha, CZ

(72) Ševčík Jiří Prof. Ing. DrSc., Praha, CZ

(54) **Způsob a zařízení pro regulaci výhřevnosti topného plynu**

(22) 27.08.2003

(57) Řešení se týká způsobu regulace výhřevnosti topných plynů, kde podstata spočívá v tom, že na přívodních potrubích topných plynů se změří alespoň výhřevnost a teplota topných plynů, změřené parametry se vyhodnotí v řídicí jednotce, a to v bloku výpočtu výkonu jednotlivých potrubí, načtež podle takto získaných parametrů, předaných v řídicí jednotce do bloku řízení směšovacího ústrojí, se z tohoto bloku řízení směšovacího ústrojí provádí nastavování uvedeného směšovacího ústrojí, a to po porovnání změřených parametrů na jednotlivých vstupních potrubích topných plynů s požadovanými parametry výstupního topného plynu, zadanými ve vkládacím datovém bloku. Podstata zařízení pro regulaci výhřevnosti topných plynů, pracujícího způsobem podle shora uvedeného způsobu a obsahujícího měřicí a regulační prvky, napojené na systém alespoň dvou přívodních potrubí topných plynů s různou výhřevností a jednoho výstupního potrubí topného plynu, pak spočívá v tom, že alespoň na přívodní potrubí (1, 2) topných plynů jsou napojena alespoň měřidla (Q_1, Q_2) výhřevnosti plynů a měřidla (T_1, T_2) teploty plynů, propojená přes řídicí jednotku (5) se směšovacím ústrojím (4), umístěným v oblasti ústrojí (4), umístěným v oblasti propojení přívodních potrubí (1, 2) topných plynů s výstupním potrubím (3) topného plynu.

(74) Ing. Jiří Walter, Počernická 54, Praha 10, 10800

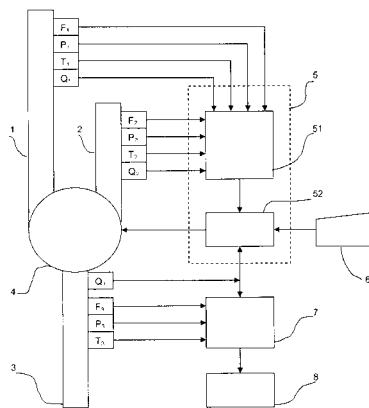

7 (51) **F 27 B 7/04, F 27 B 7/36, F 27 B 7/34**

(21) **2003-2924**

(71) AVAN, SPOL. S R.O., Poprad, SK

(72) Juríny Ľudovít Ing., Šuňava, SK

Martakov Vadym, Zaporozhie, UA

Barakhtenko Gennadiy, Zaporozhie, UA

(54) **Způsob tvorby soustředěné tepelné výměny v rotačních pecích a zařízení na jeho vytvoření**

(22) 24.10.2003

(32) 10.09.2003

(31) 2003/1137

(33) SK

(57) Řešení se týká efektivního spalování plynného paliva a tvorby termochemického procesu žhání/spékání žáruvzdorných a jiných materiálů v podmínkách rotačních pecí. Plamen způsobuje spalování homogenní směsi při stechiometrické rovnováze plynu a vzduchu a je nasměrovaný kolmo na povrch žíhaného materiálu ve formě pyramidálního objemového proudu s regulovaným radiálním sektorovým úhlem v režimu kinetického procesu hoření, s podílem sálání okolo 50 až 55 %, zabezpečujícím splnění technologických podmínek při žhání/spékání materiálu. Zařízení sestává z plynového konzolového hořáku (2), jehož délka přesahuje chladicí zónu (E).

(74) Ing. Radmila Baumová, Nádražní 29, Žďár nad Sázavou, 59101

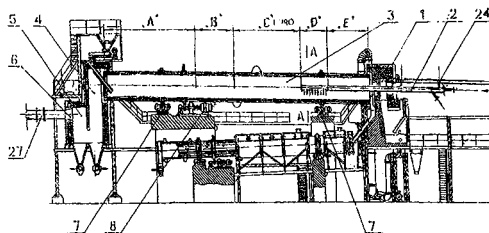

7 (51) **G 01 R 27/06**

(21) **2003-2349**

(71) PAUK Lukáš Ing., Paskov, CZ

(72) Pauk Lukáš Ing., Paskov, CZ

(54) **Způsob jednobranové kalibrace vektorového analyzátoru obvodů a zařízení k jeho provádění**

(22) 01.09.2003

(57) Způsob jednobranové kalibrace vektorového analyzátoru (1) opatřeného vedením (2) měřicí brány, kde soustava vektorového analyzátoru (1) a měřicí brány je plně popsána chybovým dvojbranem, tkví v tom, že souose s vedením (2) měřicí brány vektorového analyzátoru (1) se umístí posuvný odrazný prvek (4) a minimálně ve třech jeho různých zvolených polohách (l_i) se odečte koeficient odrazu (γ'_i) indikovaný vektorovým analyzátozem (1) m kde (i) je pořadový index polohy. Hodnoty takto získaných koeficientů odrazu (γ'_i) se spolu s jím příslušející polohou posuvného odrazového prvku (4) určenou vzdáleností (l_i) uloží. Parametry chybového dvojbranu se označí za neznámé a analytickým výpočtem nebo numerickým

modelováním se určí předpokládaná závislost koeficientu odrazu (Γ_i) posuvného odrazného prvku (4) na jeho poloze dané indexem (i). Ty parametry této závislosti, jejichž přesné určování je obtížné, se označí za neznámé. Zvolí se chybová funkce, která kvantifikuje rozdíl mezi koeficienty odrazu (Γ_i) posuvného odrazného prvku (4) a hodnotami koeficientu odrazu (γ_i), které se získají korekcí uložených hodnot (γ'_i) pomocí chybového dvojbranu. Matematickou optimalizací pro označené neznámé parametry se provede minimalizace této chybové funkce, čímž jsou určeny parametry chybového dvojbranu a je provedena kalibrace vektorového analyzátoru obvodů (1). Kalibrační zařízení k provádění uvedeného způsobu, které je připojitelné k vedení (2) měřicí brány, sestává z posuvného odrazného prvku (4) s posuvem ve směru podélné osy vedení (2) měřicí brány, spojeného pomocí spojnice (6) s polohovacím zařízením (5) nehybně fixovaným vůči měřicí bráně.

(74) Ing. Hana Dušková, Travná 1285, Praha 14 - Kyje, 19800

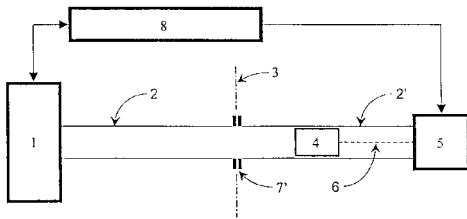

7 (51) **G 01 T 1/20, G 01 T 5/08**

(21) **2003-2329**

(71) FYZIKÁLNÍ ÚSTAV AV ČR, Praha, CZ

(72) Boháček Pavel prom. fyz., Praha, CZ

Níkl Martin Ing. CSc., Praha, CZ

(54) **Scintilátor na bázi wolframanu olovnatého s posunutou stechiometrií**

(22) 28.08.2003

(57) Materiálové složení scintilátoru podle řešení spočívá v tom, že molární koncentrace wolframu je vyšší než 50 %. Jeho celková scintilační účinnost je více než pětkrát vyšší v porovnání s nedotovaným materiálem stechiometrickým a může být dále zvýšena dotací molybdenem, případně molybdenem a baryem.

(74) Patentové a licenční služby SSČ AV ČR, tř. Politických vězňů 7, Praha 1, 11000

7 (51) **G 07 F 19/00**

(21) **2004-1043**

(71) Ultra Proizvodnja elektronskih naprav d. o. o., Zagorje, SI

(72) Pavlic Bogdan, Zagorje, SI

Terpin Matjaz, Zagorje, SI

Polutnik Aleksander, Zagorje, SI

(54) **Platební terminálové zařízení, místo prodejního zařízení, platební systém a způsob jeho provádění**

(22) 16.04.2002

(32) 16.04.2002

(31) 2002IB/0201223

(33) WO

(86) PCT/IB2002/001223

(87) WO 2003/088165

(57) Platební terminálové zařízení (10) pro propojování místa prodejního zařízení, mobilního telefonu (14) a platebního centra (1) obsahuje první rozhraní (19) pro uvolnitelné propojování mobilního telefonu (14) s platebním terminálovým zařízením (10) pro přenos datových informací mezi mobilním telefonem (14) a platebním zařízením (10). Dále obsahuje druhé rozhraní (25) pro propojování platebního terminálového zařízení (10) a platebního centra (1) pro přenos datových informací mezi platebním terminálovým zařízením (10) a platebním centrem (1) a prostředek (11) pro zpracování dat propojený s prvním a druhým rozhraním (19, 25) a pro generování dat, která se mají vysílat do prvního a/nebo druhého rozhraní (19, 25). První rozhraní (19) obsahuje propojovací prostředek (20) pro propojování prvního rozhraní (19) s mobilním telefonem (14) pro přenos dat

mezi mobilním telefonem (14) a prostředkem (11) pro zpracování dat prostřednictvím prvního rozhraní (19). První rozhraní (19) dále obsahuje modem (12), který je propojen s propojovacím prostředkem (20) pro konvertování dat přenášených mezi mobilním telefonem (14) a prostředkem (11) pro zpracování dat prostřednictvím prvního rozhraní (19). Data přenášená mezi prostředkem (11) pro zpracování dat a mobilním telefonem (14) prostřednictvím modemu (12) se přenášejí mezi modemem (12) a mobilním telefonem (14) jako zvuková data nebo akustická data. Druhé rozhraní (25) obsahuje prostředek pro konvertování dat přenášených mezi druhým rozhraním (25) a platebním centrem (1) na data zpracovatelná prostředkem (11) pro zpracování dat a platebním centrem (1) a naopak.

(74) Čermák Hořejš Myslí a spol., JUDr. Karel Čermák, Národní 32, Praha 1, 11000

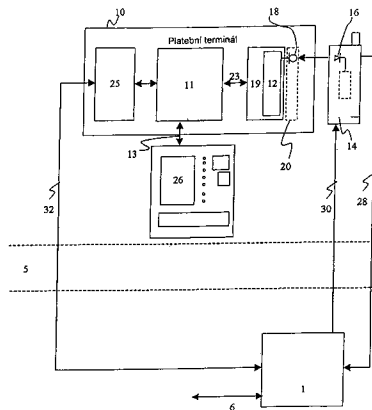

7 (51) **G 08 B 21/00, G 08 B 21/02, G 08 B 25/08, H 04 M 11/04**

(21) **2004-435**

(71) Bárta Otakar Ing. CSc., Praha, CZ

Šuráň Jiří Ing., Praha, CZ

(72) Bárta Otakar Ing. CSc., Praha, CZ

Šuráň Jiří Ing., Praha, CZ

(54) **Systém včasného zjišťování radiologického, biologického a chemického ohrožení a jeho prostředky**

(22) 29.03.2004

(57) Systém včasného zjišťování ohrožení, zejména radiologického, biologického a chemického ohrožení je tvořen alespoň jednou stávající mobilní telekomunikační sítí sestávající z množiny serverů (2) operátorů těchto sítí propojených s jím příslušujícími základnovými stanicemi (3). Tyto základnové stanice (3) jsou propojeny s prostředky (4) signalizace ohrožení. Každý prostředek (4) signalizace ohrožení sestává z bloku (5) telekomunikační techniky, ke kterému je přes bránu (9) detektor/mobilní komunikace a jednotku (7) řízení a diagnostiky připojen blok (6) detekce a vyhodnocení mimořádné události s nastavitelnými bezpečnostně významnými signalizačními úrovněmi. Výstupy serverů (2) operátorů jsou jednosměrně, a to ve směru příjmu dat, propojeny s alespoň jednou operační centrálou (1) s blokem (11) pro ukládání dat a s blokem vyhodnocování a validace těchto dat. Výstup operační centrály (1) je obousměrně propojen s alespoň jedním zásahovým centrem (10) pro zásah v případě vyhodnocení vzniku abnormální situace. Servery (2) operátorů jsou servery splňující podmínku úplnosti předávané informace co do úrovně signalizace, času, lokalizace, počtu a identifikace prostředků signalizace ohrožení připojených k základnové stanici (3) v předvoleném časovém intervalu pokrývajícím okamžik odeslání zprávy o vzniku mimořádné události.

(74) Ing. Hana Dušková, Travná 1285, Praha 14 - Kyje, 19800

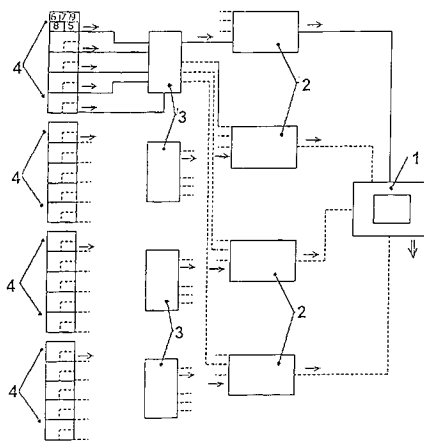

7 (51) **G 11 B 5/00, G 11 B 5/48, G 11 B 15/46**

(21) **2003-2345**

(71) KŘIVANEC Jaroslav, Plzeň, CZ

(72) Křivanec Jaroslav, Plzeň, CZ

(54) **Pevný disk s rotující hlavou**

(22) 01.09.2003

(57) Tento typ pevného disku se skládá ze dvou nezávislých protiběžných soustav - soustavy (17) disků (1) a soustavy (18) přenosů (2). Každá z přenosů (7) má tvar dutého kruhového pouzdra, vyplněného řídicí integrovanou mikroelektronikou a jednou či dvěma paralelními vícebitovými hlavami. Magnetické hroty (3) této paralelní hlavy vyčnívají z pouzdra (7) úzkou štěrbinou (6) a obvyklým způsobem zapisují, nebo čtou data z povrchu disku (1). osy rotace (14, 15) obou protiběžných soustav (17) a (18) jsou rovnoběžné a vykazují excentricitu ϵ (13). Protiběžnost spolu s excentricitou způsobují, že magnetické otisky hlavy směřují opačným směrem a po zcela jiné dráze, než hroty, které je vytvořily. Tím je zaručeno, že dochází k říditelnému zápisu dat jak po obvodu, tak i ve směru normály. Exaktním měřítkem je okamžitý úhel vzájemného natočení disku hlavy a výsledkem mnohonásobné zvýšení rychlosti ukládání a snímání dat (4), přenášených bezdrátově.

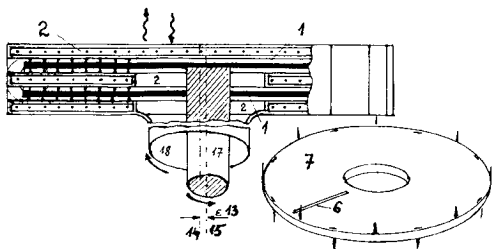

7 (51) **H 01 G 4/32, H 01 G 4/252, H 01 G 2/08**

(21) **2003-2308**

(71) HUBER Robert, Rottenburg, DE

ZEZ SILKO, S.R.O., Žamberk, CZ

(72) Huber Robert, Rottenburg, DE

(54) **Kondenzátor pro střední a vysoké kmitočty**

(22) 27.08.2003

(57) Řešení se týká kondenzátoru pro střední a vysoké kmitočty, sestávajícího ze dvou izolační deskou (2) navzájem oddělených kovových desek (1) z elektricky vodivého nemagnetického materiálu, ve kterých jsou vytvořeny otvory (3) obsahující kondenzátorové svitky (4). Kondenzátorové svitky (4) vystupují nad povrch nejméně jedné z kovových desek (1) a vystupující část kondenzátorového svitku (4) je umístěna v dobře elektricky a tepelně vodivém trubkovém pouzdru (6) se dnem (7), které je pájeným spojem (8) spojeno s příslušnou kovovou deskou (1) a dalším pájeným spojem (9) s vnější kontaktní plochou (5) kondenzátorového svitku (4) a slouží jako zpětný vodič ke kovové desce (1),

příčměm trubkové pouzdro (6), které je vcelku se dnem (7), je vyrobeno vytlačováním nebo jako trubka se dnem (7) je s kondenzátorovým svitkem (4) spájeno skrze otvory v tomto dnu (7).

(74) Ing. Jiří Chlustina, Jana Masaryka 43-47, Praha 2, 12000

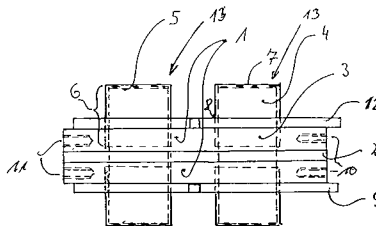

7 (51) **H 01 G 4/32, H 01 G 4/252, H 01 G 2/08**

(21) **2003-2309**

(71) HUBER Robert, Rottenburg, DE

ZEZ SILKO, S.R.O., Žamberk, CZ

(72) Huber Robert, Rottenburg, DE

(54) **Kondenzátor**

(22) 27.08.2003

(57) Řešení se týká kondenzátoru s nejméně jedním axiálně ve válcovém nebo hranolovém pouzdru uspořádaným kondenzátorovým svitkem (1). V zájmu dosažení malé vlastní indukčnosti vyplňuje vnitřní prostor pouzdra a sestává z polepů z kovových folií a dielektrika z polypropylenu. Kovové folie kondenzátorového svitku (1) jsou spájeny se dnem (3) a/nebo bočními stěnami (2) pouzdra a připojeným chladicím systémem (4) a boční stěna (2) pouzdra jako nízkoohmový a nízkoindukční zpětný vodič vytváří s kondenzátorovým svitkem (1) koaxiální soustavu a oblast průchodek je sešroubována s nad sebou navzájem uspořádanými sběrnými (6, 11), příčměm průchodky jsou tepelně vodivě spojeny se sběrnými (6, 11) a dno (3) a/nebo boční stěna (2) pouzdra je tepelně vodivě spojeno s chladicím systémem (4).

(74) Ing. Jiří Chlustina, Jana Masaryka 43-47, Praha 2, 12000

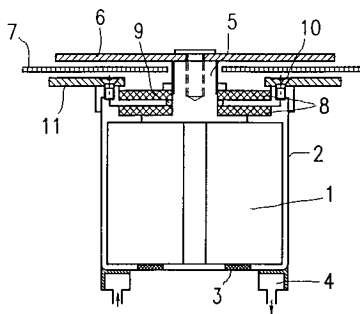

7 (51) **H 04 M 3/42, H 04 M 11/00**

(21) **2003-2448**

(71) PRIMAS Michael, Praha, CZ

(72) Primas Michael, Praha, CZ

(54) **Mentálně interaktivní způsob telekomunikace včetně zařízení k jeho provádění**

(22) 09.09.2003

(57) Řešení se týká mentálně interaktivního způsobu telekomunikace, umožňujícího telekomunikaci, rozšířenou o mimoverbální dimenzi včetně odpovídajícího technického zařízení k provádění způsobu podle tohoto řešení: mentálně interaktivního drátového nebo bezdrátového telefonu a mentálně interaktivní radiostanice. Při mentálně interaktivním principu telekomunikace je využito EEG signálu a/nebo jiné veličiny, charakterizující elektrickou nebo elektromagnetickou činnost mozku, přičemž prezentace takto získaného signálu vychází z metody audiovizuální simulace v kombinaci s technikou reprodukce nízkých frekvencí, používanou na poli spotřební elektrotechniky. Data EEG typu je možné filtrovat a zpracovaná přenášet po telekomunikační síti více možnými způsoby, z nichž jeden je metoda vlnově

tabulkové syntézy. V rámci zařízení jsou navrženy detekční a nezbytné ochranné prvky. Použití řešení je jednak v oblasti telefonického styku a jednak v terminálových systémech rychlé a přesné komunikace, zejména s piloty a astronauty.

Zveřejněné přihlášky vynálezů - přehled podle odkazových tříd

Obsahuje zveřejněné přihlášky vynálezů uspořádané podle znaků hlavního zatřídění (t.j. znaků do šikmé dvojčárky) nacházejících se na druhém až x-tém místě přihlášky vynálezu. Přihlášky vynálezů uspořádané podle 1. zatřídění jsou uvedeny v předchozí části.

A 01 B 1/06	2003-3315	E 04 F 15/02	2004-932
A 47 B 57/20	2003-2384	E 04 F 15/10	2004-932
A 47 B 57/22	2003-2384	E 05 B 47/00	2003-2459
A 47 B 57/32	2003-2384	E 05 D 15/00	2003-2402
A 61 F 7/02	2003-2374	E 05 F 11/54	2003-2402
A 61 K 31/535	2004-457	E 06 B 1/56	1997-3771
A 61 K 31/54	2004-457	E 06 B 1/62	1997-3771
A 61 K 31/7072	2004-1117	F 16 D 65/00	2004-430
A 61 K 38/40	2004-1254	F 27 B 7/34	2003-2924
A 61 K 9/22	2004-1117	F 27 B 7/36	2003-2924
A 61 K 9/24	2004-1175	F 27 D 3/14	2004-952
A 61 K 9/26	2004-1175	G 01 N 33/14	2004-420
A 61 K 9/32	2004-1175	G 01 T 5/08	2003-2329
A 61 K 9/36	2004-1175	G 08 B 21/02	2004-435
A 61 N 1/18	2004-1024	G 08 B 25/08	2004-435
A 61 P 19/10	2004-457	G 11 B 15/46	2003-2345
A 61 P 3/10	2004-457	G 11 B 5/48	2003-2345
A 61 P 31/18	2004-1117	H 01 G 2/08	2003-2308
A 61 P 35/00	2004-457		2003-2309
A 61 P 37/00	2004-457	H 01 G 4/252	2003-2308
A 61 P 39/00	2004-1254		2003-2309
A 63 H 31/00	2003-2361	H 04 M 11/00	2003-2448
A 63 H 31/08	2003-2361	H 04 M 11/04	2004-435
B 01 D 61/14	2003-2434		
B 01 D 61/18	2003-2434		
B 01 D 63/00	2003-2434		
B 01 D 71/02	2003-2434		
B 09 B 5/00	2003-2344		
B 21 B 31/00	2003-3029		
B 21 B 31/02	2003-3029		
B 21 B 31/12	2003-3029		
B 21 B 31/16	2003-3029		
B 22 D 46/00	2004-952		
B 23 B 51/00	2004-1258		
B 24 C 7/00	2003-2472		
B 24 D 3/00	2003-2369		
B 24 D 3/18	2003-2369		
B 29 C 31/04	2004-1142		
B 29 C 44/04	2004-1142		
B 29 C 44/42	2004-1142		
B 60 J 7/10	2003-2403		
B 60 J 7/14	2003-2403		
B 60 K 7/00	2003-2782		
B 61 D 13/00	2003-2782		
B 61 H 5/00	2004-430		
B 65 G 3/04	2003-2472		
C 01 B 11/06	2003-2363		
C 02 F 1/24	2002-3938		
C 03 C 17/36	2003-2462		
C 03 C 23/00	2004-277		
C 07 D 413/10	2003-2319		
C 07 D 471/14	2003-2304		
C 07 K 14/705	2003-3188		
C 08 J 11/00	2003-2464		
C 08 J 11/22	2002-3324		
C 08 J 11/24	2002-3324		
C 08 J 11/26	2002-3324		
C 10 C 1/02	2003-2463		
C 10 C 1/20	2003-2463		
C 10 J 3/20	2003-2307		
C 11 D 1/83	2003-2364		
C 11 D 3/24	2003-2364		
C 11 D 3/26	2003-2364		
C 11 D 3/395	2003-2363		
C 12 C 11/00	2004-420		
D 01 H 4/04	2003-1807		
D 01 H 4/08	2003-1807		
D 01 H 4/36	2003-1807		
D 02 G 3/32	2003-1807		
D 02 G 3/38	2003-1807		
D 04 B 15/48	2003-2330		
D 05 B 3/06	2003-3215		
D 05 B 37/00	2003-3215		
E 04 C 3/20	2003-2230		

Seznam přihlašovatelů zveřejněných přihlášek vynálezů

(71)	(21)	(51)	(71)	(21)	(51)
AVAN, SPOL. S R.O., Poprad, SK	2003-2924	F 27 B 7/04	MERCK PATENT GMBH, Darmstadt, DE	2004-457	A 61 K 31/50
Bárta Otakar Ing. CSc., Praha, CZ	2004-435	G 08 B 21/00	MOGULL IMPORT - EXPORT, SOCIEDAD LIMITADA, Cheb, CZ	2003-2227	C 04 B 35/16
BEST - BUSINESS, A.S., Vyškov, CZ	2003-2369	B 24 D 3/34	MOJŽÍŠ Miroslav Ing., Zlín, CZ	2002-3324	C 08 J 11/10
BETONBAU S.R.O., Praha, CZ	1997-3771	E 06 B 1/04	Musil Adolf Ing., Zlín, CZ	2003-3581	E 04 G 23/02
Bezděk Vojtěch, Rožnov pod Radhoštěm, CZ	2004-373	B 26 B 21/44	NUTIL Miloslav Ing., Dobrá Voda u Č. Budějovic, CZ	2003-2230	E 04 B 5/02
BIOPHORETIC THERAPEUTIC SYSTEMS, LLC, Framingham, MA, US	2004-1024	A 61 N 1/30	PANKRATOV Feliks, Praha, CZ	2003-2374	A 61 F 13/02
BOJAS Karel Ing., Praha, CZ	2003-2344	B 09 B 3/00	PAUK Lukáš Ing., Paskov, CZ	2003-2349	G 01 R 27/06
BONATRANS a. s., Bohumín, CZ	2004-430	F 16 D 65/12	PAVELKA Jaroslav Ing. Arch. CSc., Praha, CZ	2003-2356	E 04 D 13/00
BRANO A. S., Hradec nad Moravicí, CZ	2003-2405	B 24 B 1/04	PLIVA- LACHEMA A.S., Brno, CZ	2003-2304	C 07 D 491/22
BRANO A.S., Hradec nad Moravicí, CZ	2003-2459	E 05 B 49/04	PLIVA-LACHEMA A. S., Brno, CZ	2003-2367	A 61 K 31/282
BRISTOL-MYERS SQUIBB COMPANY, Princeton, NJ, US	2003-3188	A 61 K 38/17	PLIVA-LACHEMA A.S., Brno, CZ	2003-2305	C 07 D 491/22
DOHNAL Miroslav Ing., Ostropovice, CZ	2003-2434	B 01 D 71/00	PRECIOSA, a. s., Jablonec nad Nisou, CZ	2004-277	B 24 B 31/00
DUDÁŠ Jan PhDr., Havířov-Podlesí, CZ	2003-2403	B 60 J 11/00	PRIMAS Michael, Praha, CZ	2003-2448	H 04 M 3/42
EGO 93, S.R.O., Chrudim, CZ	2003-2462	C 03 C 17/38	PROVÁZEK Bohuslav, Praha, CZ	2003-2361	A 63 H 31/10
F. MIDVO-VÝROBA ZÁŘIČŮ S. R. O., České Budějovice, CZ	2003-2371	B 60 R 21/01	RECTICEL, Brussel, BE	2004-1142	B 29 C 44/44
FRITZ EGGER GMBH & CO., Unterradlberg, AT	2004-932	E 04 F 15/20	REISHAUER AG, Wallisellen, CH	2004-958	B 23 F 23/12
FYZIKÁLNÍ ÚSTAV AV ČR, Praha, CZ	2003-2329	G 01 T 1/20	REMEX S.R.O., Slavičín, CZ	2003-2432	B 60 C 15/032
HOEI SHOKAI CO., LTD., Toyota-shi, JP	2004-952	B 22 D 41/00	RIETER CZ A.S., Ústí nad Orlicí, CZ	2003-1807	D 01 H 4/24
HUBER Robert, Rottenburg, DE	2003-2308	H 01 G 4/32	SECO TOOLS AB, Fagersta, SE	2004-754	B 23 B 29/24
HUBER Robert, Rottenburg, DE	2003-2309	H 01 G 4/32	Société de Conseil de Recherches et d'Applications Scientifiques, S. A. S., Paris, FR	2004-1254	C 07 K 7/06
JAKUBEC Jaromír, Rájec, CZ	2003-3315	A 01 B 11/00	SPOLEK PRO CHEMICKOU A HUTNÍ VÝROBU, A.S., Ústí nad Labem, CZ	2003-2346	C 07 C 31/36
J.B. CHEMICALS & PHARMACEUTICALS LTD., Mumbai, IN	2004-1175	A 61 K 9/22	SÝKORA František Ing., Ostrava, CZ	2003-2307	C 10 B 1/04
JUKI CORPORATION, Chofu-shi, JP	2003-3215	D 05 B 3/08	ŠEVČÍK Jiří Prof. Ing. DrSc., Praha, CZ	2003-2318	F 23 N 1/00
KABUSHIKI KAISHA MIYANAGA, Miki-shi, JP	2004-1258	B 28 D 1/14	ŠKODA AUTO A.S., Mladá Boleslav, CZ	2003-2402	E 05 F 11/00
KOSTKAN Jan, Praha, CZ	2003-2363	C 11 D 3/22	TEXACO DEVELOPMENT CORPORATION, San Ramon, CA, US	2004-455	C 01 B 3/26
KOSTKAN Jan, Praha, CZ	2003-2364	C 11 D 1/52	UFI FILTERS S.P.A., Porto Mantovano, IT	2004-849	F 02 M 37/22
KOVOHUTĚ ČELÁKOVICE A. S., Čelákovice, CZ	2003-2094	C 22 C 9/04	Ultra Proizvodnja elektronskih naprav d. o. o., Zagorje, SI	2004-1043	G 07 F 19/00
KOVONA A. S., Lysá nad Labem, CZ	2003-2384	A 47 B 47/05	UNIPLLET TŘEBÍČ, A. S., Třebíč, CZ	2003-2330	D 04 B 15/50
KOVOSVIT MAS A. S., Sezimovo Ústí, CZ	2003-2360	B 23 Q 1/26	ÚSTAV ANORGANICKÉ CHEMIE AV ČR, Řež u Prahy, CZ	2003-3372	C 04 B 35/185
KOVOSVIT MAS A.S., Sezimovo Ústí, CZ	2003-2449	B 23 Q 5/34	VISTEON GLOGAL TECHNOLOGIES, INC., Dearborn, MI, US	2003-2450	F 21 V 7/00
KŘIVANEC Jaroslav, Plzeň, CZ	2003-2345	G 11 B 5/00	VÍTKOVICE STROJÍRENSTVÍ, A. S., Ostrava, CZ	2003-3029	B 21 B 31/08
KULHÁNEK Vít, Praha, CZ	2003-2472	B 24 C 9/00	VOLÁK Vojtěch Ing., České Budějovice, CZ	2002-3938	C 02 F 11/14
KUSÁK Tomáš, Havířov, CZ	2003-2463	C 10 C 1/00	VÚKV A.S., Praha, CZ	2003-2782	B 61 C 9/48
KUSÁK Tomáš, Havířov, CZ	2003-2464	B 29 B 17/00	Výzkumný ústav pivovarský a sladařský, a. s., Praha, CZ	2004-420	C 12 C 7/00
LAMINEX SPOL. S R. O., České Budějovice, CZ	2003-1898	B 63 H 16/04	Zentiva, a.s., Praha 10, CZ	2003-2319	C 07 D 403/10
LIBOR DLOUHÝ - DLOUHÝ I.T.A., Praha, CZ	2003-2401	C 02 F 11/18			
LUPIN LIMITED, Mumbai, IN	2004-1117	A 61 K 31/7068			
Maschinenfabrik Rieter AG, Winterthur, CH	2004-948	B 65 H 54/28			

FG4A

Udělené patenty - přehled podle čísel patentů

V období uzávěrky tohoto čísla Věstníku udělil Úřad průmyslového vlastnictví tyto patenty.

294859	C 12 P 19/26	294934	C 04 B 7/52
294860	C 12 N 15/31	294935	C 07 H 17/08
294861	H 01 J 61/24	294936	A 63 H 33/10
294862	E 21 B 27/00	294937	F 28 F 19/02
294863	F 27 D 13/00	294938	C 09 C 1/56
294864	C 04 B 40/06	294939	C 08 L 1/02
294865	C 07 H 17/08	294940	B 01 D 53/50
294866	C 07 H 17/08	294941	C 12 N 15/11
294867	C 12 N 15/70	294942	A 01 B 11/00
294868	B 32 B 11/04	294943	B 24 B 31/00
294869	D 21 F 1/30	294944	C 12 C 7/00
294870	D 06 F 37/02	294945	F 16 D 65/12
294871	H 01 L 29/747	294946	G 08 B 21/00
294872	E 06 B 9/32	294947	E 04 C 3/20
294873	D 04 B 15/50	294948	E 05 B 49/00
294874	H 02 J 9/06	294949	A 61 F 13/494
294875	A 61 M 5/50	294950	F 25 D 17/02
294876	E 04 G 17/04	294951	A 61 K 49/00
294877	B 61 F 5/38	294952	G 05 G 9/00
294878	C 07 H 17/08	294953	B 65 D 71/46
294879	C 07 H 17/08	294954	G 01 N 33/558
294880	C 11 D 13/16	294955	F 16 G 3/04
294881	F 24 F 13/20	294956	C 07 D 487/08
294882	F 24 F 13/20	294957	C 07 D 471/04
294883	B 09 C 1/06	294958	C 07 D 451/10
294884	C 21 B 13/00	294959	H 02 G 15/10
294885	F 16 L 41/08	294960	F 26 B 13/20
294886	C 07 H 11/04	294961	G 01 R 1/073
294887	C 03 C 25/10	294962	A 62 B 35/00
294888	E 04 G 23/02	294963	C 07 D 263/38
294889	C 04 B 35/185	294964	C 07 D 237/04
294890	C 07 C 31/36	294965	A 24 F 47/00
294891	C 22 C 9/04	294966	C 07 K 5/062
294892	B 65 D 5/72	294967	C 07 D 239/94
294893	A 01 N 37/52	294968	H 02 G 3/22
294894	B 62 M 25/08	294969	C 12 N 15/86
294895	A 47 B 87/02	294970	A 61 F 13/49
294896	B 65 H 37/00	294971	A 41 D 13/00
294897	C 03 B 5/02	294972	C 07 D 305/14
294898	H 04 L 9/00	294973	F 25 B 30/04
294899	B 21 L 9/06	294974	G 01 M 15/00
294900	B 65 D 5/74	294975	A 01 N 47/24
294901	F 25 J 3/04	294976	C 07 D 213/50
294902	E 04 C 2/04	294977	F 16 K 31/66
294903	A 61 K 31/122	294978	H 04 B 1/26
294904	A 61 K 31/451	294979	E 04 D 1/04
294905	A 24 D 3/02	294980	D 01 H 4/12
294906	F 16 C 33/12	294981	F 24 H 9/20
294907	C 01 B 3/38	294982	B 23 C 5/20
294908	A 01 N 25/30	294983	A 61 K 38/22
294909	C 12 N 5/00	294984	A 61 K 31/50
294910	A 47 L 11/38	294985	B 41 F 35/06
294911	C 11 D 3/12	294986	C 04 B 22/06
294912	A 61 F 13/15	294987	B 21 D 7/02
294913	B 44 F 1/12	294988	E 02 B 8/08
294914	B 65 D 6/00	294989	H 01 H 3/32
294915	B 65 D 85/76	294990	C 07 D 311/58
294916	E 05 B 27/00	294991	B 32 B 15/08
294917	B 24 C 5/06	294992	B 21 D 7/02
294918	D 03 D 47/34	294993	C 11 D 3/38
294919	A 61 K 9/10	294994	B 65 F 1/16
294920	F 23 H 15/00	294995	A 62 D 3/00
294921	B 65 D 8/00	294996	A 61 K 47/30
294922	C 05 G 5/00	294997	B 21 B 31/08
294923	F 16 L 25/00	294998	B 61 C 9/48
294924	B 65 D 33/16		
294925	B 65 D 5/74		
294926	B 65 D 3/00		
294927	B 41 F 7/02		
294928	C 08 F 287/00		
294929	C 05 C 7/02		
294930	E 05 C 19/18		
294931	B 29 C 65/16		
294932	C 01 B 33/148		
294933	C 22 B 7/00		

FG4A

Udělené patenty - přehled podle MPT

7 (51) A 01 B 11/00, A 01 B 1/06 (11) 294942 (40) 13.04.2005 (21) 2003-3315 (73) JAKUBEC Jaromír, Rájec, CZ (72) Jakubec Jaromír, Rájec, CZ (54) Ruční zařízení ke kypření půdy (22) 05.12.2003 (74) Ing. Libor Markes, Grohova 54, Brno, 60200	(87) WO 1998/053689 (22) 15.05.1998 (74) JUDr. Petr Kalenský, Hálkova 2, Praha 2, 12000
7 (51) A 01 N 25/30, A 01 N 25/04 (11) 294908 (40) 13.06.2001 (21) 2001-202 (73) BASF Agro B.V., Arnhem (NL), Wädenswil-Branch, Wädenswil/Au, CH (72) Kneebone Graham, Hauxton, GB Patel Smita, Hauxton, GB (54) Suspenzně emulzní prostředek pro ochranu rostlin (32) 31.07.1998 (31) 1998/9816697 (33) GB (86) PCT/GB1999/002162 (87) WO 2000/007444 (22) 19.07.1999 (74) TRAPLOVÁ HAKR KUBÁT Advokátní a patentová kancelář, Ing. Eduard Hakr, Přístavní 24, Praha 7, 17000	7 (51) A 24 D 3/02 (11) 294905 (40) 12.02.2003 (21) 2002-2949 (73) REEMTSMA CIGARETTENFABRIKEN GMBH, Hamburg, DE (72) Nemes Sándor, Debrecen, HU (54) Zařízení a způsob pro výrobu kabelového filtru upraveného aditivem (32) 02.03.2000 (31) 2000/10010176 (33) DE (86) PCT/EP2001/001259 (87) WO 2001/064060 (22) 06.02.2001 (74) JUDr. Ing. Michal Guttman, Nad Štolou 12, Praha 7, 17000
7 (51) A 01 N 37/52, A 01 N 43/84, A 01 N 43/72 // (A 01 N 43/72, A 01 N 43:06, A 01 N 43:14) (11) 294893 (40) 12.12.2001 (21) 2001-2196 (73) BASF AKTIENGESELLSCHAFT, Ludwigshafen, DE (72) Schelberger Klaus, Gönheim, DE Scherer Maria, Landau, DE Saur Reinhold, Böhl-Iggelheim, DE Eicken Karl, Wachenheim, DE Haden Egon, Kleinniedesheim, DE Ammermann Eberhard, Heppenheim, DE Grote Thomas, Schifferstadt, DE Lorenz Gisela, Neustadt, DE Strathmann Siegfried, Limburgerhof, DE (54) Fungicidní směs obsahující derivát morfolinu nebo piperidinu a oximetheryový derivát a způsob kontroly škodlivých hub za použití této směsi (32) 19.12.1998 (31) 1998/19858911 (33) DE (86) PCT/EP1999/009803 (87) WO 2000/036917 (22) 11.12.1999 (74) Ing. Jan Kubát, Přístavní 24, Praha 7, 17000	7 (51) A 24 F 47/00 (11) 294965 (40) 17.07.1996 (21) 1995-3060 (73) PHILIP MORRIS PRODUCTS INC., Richmond, VA, US (72) Hajaligol Mohammad R., Richmond, VA, US Fleischhauer Grier S., Midlothian, VA, US Deevi Seetharama C., Oak Ridge, TN, US Higgins Charles T., Richmond, VA, US Hayes Patrick H., Chester, VA, US Herman Herbert, New York, NY, US Gansert Robert V., New York, NY, US Collins Alfred L., Powhatan, VA, US Keen Billy J. Jr., Chesterfield, VA, US Laroy Bernard C., Richmond, VA, US Lilly Clinton A. Jr., Chesterfield, VA, US (54) Elektrický ohříváč kuřáckého výrobku s tabákovým aroma a způsob výroby takového elektrického ohříváče (32) 08.04.1994, 09.01.1995 (31) 1994/224848, 1995/370125 (33) US, US (86) PCT/US1995/004343 (87) WO 1995/027412 (22) 06.04.1995 (74) PATENTSERVIS PRAHA a.s., Jivenská 1273, Praha 4, 14021
7 (51) A 01 N 47/24, A 01 N 37/52 // (A 01 N 47/24, A 01 N 37:52), (A 01 N 37/52, A 01 N 47:24) (11) 294975 (40) 15.03.2000 (21) 1999-4206 (73) BASF AKTIENGESELLSCHAFT, Ludwigshafen, DE (72) Schelberger Klaus, Gönheim, DE Scherer Maria, Landau, DE Saur Reinhold, Böhl-Iggelheim, DE Sauter Hubert, Mannheim, DE Müller Bernd, Frankenthal, DE Birner Erich, Altleiningen, DE Leyendecker Joachim, Ladenburg, DE Ammermann Eberhard, Heppenheim, DE Lorenz Gisela, Neustadt, DE Strathmann Siegfried, Limburgerhof, DE (54) Fungicidní směs a způsob potírání škodlivých hub (32) 28.05.1997 (31) 1997/19722223 (33) DE (86) PCT/EP1998/002875	7 (51) A 41 D 13/00, A 41 D 13/05, A 41 D 13/015 (11) 294971 (40) 13.05.1998 (21) 1998-130 (73) OAKLEY, INC., Foothill Ranch, CA, US (72) Jarvis Edward C., Boxford, MA, US (54) Ochranný kryt tváře (32) 14.07.1995 (31) 1995/502598 (33) US (86) PCT/US1996/011333 (87) WO 1997/003579 (22) 03.07.1996 (74) PATENTSERVIS Praha a.s., Jivenská 1, Praha 4, 14000
7 (51) A 47 B 87/02 (11) 294895 (40) 18.02.2004 (21) 2002-1269 (73) STEHNO Zdeněk Ing., Pardubice, CZ KVAPIL Jan, Dačice, CZ (72) Stehno Zdeněk Ing., Pardubice, CZ Kvapil Jan, Dačice, CZ (54) Víceúčelový přenosný box, zejména pro nábytkové sestavy (22) 10.04.2002	

(74) Vladimír Jíra, Kovanecká 2112/18, Praha 9, 19000	7 (51) A 61 K 31/122, A 61 K 31/155, A 61 K 31/4706, A 61 P 33/06
7 (51) A 47 L 11/38, A 47 L 1/08, A 47 L 9/02, A 47 L 9/16	(11) 294903
(11) 294910	(40) 12.06.2002
(40) 13.05.1998	(21) 2001-3646
(21) 1997-3160	(73) GLAXO GROUP LIMITED, Greenford, GB
(73) VORWERK & CO. INTERHOLDING GMBH, Wuppertal, DE	(72) Chulay Jeffrey David, Research Triangle Park, NC, US
(72) Graute Ludger, Essen, DE	(54) Kombinační prostředek pro léčení malárie
Sinsteden Johannes, Korschenbroich, DE	(32) 09.04.1999
Thode Jürgen, Wülfrath, DE	(31) 1999/128672
Schröder Christian, Dorsten, DE	(33) US
Kaspereit Knut, Köln, DE	(86) PCT/US2000/009091
(54) Vysávací nástavec pro čištění ploch za mokra	(87) WO 2000/061133
(32) 21.10.1996, 13.12.1996, 13.05.1997	(22) 05.04.2000
(31) 1996/19643358, 1996/19652011, 1997/19719932	(74) JUDr. Zdeňka Korejzová, Spálená 29, Praha 1, 11000
(33) DE, DE, DE	
(22) 06.10.1997	7 (51) A 61 K 31/451, A 61 P 25/18, A 61 P 25/24
(74) Ing. Jiří Chlustina, Jana Masaryka 43-47, Praha 2, 12000	(11) 294904
	(40) 13.02.2002
	(21) 2001-3812
	(73) Sanofi-Aventis, Paris, FR
	(72) Emonds-Alt Xavier, Combaillaux, FR
	Soubrie Philippe, Valflaunes, FR
	Steinberg Régis, Prades le Lez, FR
	(54) Saredutant a jeho farmaceuticky přijatelné soli pro přípravu léčiva, použitelného k léčení nebo prevenci poruch nálady, poruch adaptace nebo stavů úzkosti a deprese
	(32) 27.04.1999
	(31) 1999/9905338
	(33) FR
	(86) PCT/FR2000/001084
	(87) WO 2000/064423
	(22) 25.04.2000
	(74) Ing. Eduard Hakr, Přístavní 24, Praha 7, 17000
	7 (51) A 61 K 31/50, A 61 K 9/14, A 61 K 9/28, A 61 K 9/48, A 61 P 9/04
	(11) 294984
	(40) 13.09.2000
	(21) 2000-919
	(73) ORION CORPORATION, Espoo, FI
	(72) Harjula Maarit, Helsinki, FI
	Larma Ilkka, Kauniainen, FI
	Antila Saila, Helsinki, FI
	Lehtonen Lasse, Espoo, FI
	(54) Orální kompozice obsahující levosimendan
	(32) 26.09.1997
	(31) 1997/973804
	(33) FI
	(86) PCT/FI1998/000753
	(87) WO 1999/016443
	(22) 24.09.1998
	(74) Dr. Karel Čermák, Národní třída 32, Praha 1, 11000
	7 (51) A 61 K 38/22, A 61 P 3/04
	(11) 294983
	(40) 11.10.2000
	(21) 1999-4360
	(73) AMYLIN PHARMACEUTICALS, INC., San Diego, CA, US
	(72) Duft Bradford J., Rancho Santa Fe, CA, US
	Kolterman Orville, Poway, CA, US
	(54) Použití amylinu nebo agonisty amylinu pro výrobu léku k léčení nebo prevenci obezity u člověka
	(32) 06.06.1997
	(31) 1997/870762
	(33) US
	(86) PCT/US1998/011753
	(87) WO 1998/055144
	(22) 05.06.1998
	(74) Ing. Eduard Hakr, Přístavní 24, Praha 7, 17000
	7 (51) A 61 K 47/30, C 08 F 120/56, C 08 F 128/02, C 08 F 220/56, C 08 F 228/02, C 07 D 277/04
	(11) 294996
	(40) 16.02.2005
	(21) 2003-1950
7 (51) A 61 F 13/15, B 32 B 27/12	
(11) 294912	
(40) 14.04.1999	
(21) 1998-4217	
(73) KIMBERLY-CLARK WORLDWIDE, INC., Neenah, WI, US	
(72) Good Kristeen Elaine, Appleton, WI, US	
Leak Allen Todd, Neenah, WI, US	
Peterson Dale Arthur, Neenah, WI, US	
Schlinz Daniel Robert, Greenville, WI, US	
(54) Absorpční výrobek, zahrnující pro kapaliny nepropustnou, páry propouštějící spodní rubovou vrstvu	
(32) 21.06.1996	
(31) 1996/668418	
(33) US	
(86) PCT/US1997/009752	
(87) WO 1997/048358	
(22) 10.06.1997	
(74) JUDr. Otakar Švorčík, Hálkova 2, Praha 2, 12000	
7 (51) A 61 F 13/49, A 61 F 13/494, A 61 F 13/496	
(11) 294970	
(40) 14.01.1998	
(21) 1997-2398	
(73) KIMBERLY-CLARK WORLDWIDE INC., Neenah, WI, US	
(72) Rajala Gregory John, Neenah, WI, US	
Rabe Gerald Leigh, Appleton, WI, US	
Niemi Paul Martin, Neenah, WI, US	
Holewinski Donald Joseph, Greenville, WI, US	
(54) Způsob a zařízení pro kontinuální zpracování rouna nekonečné délky	
(32) 31.01.1995	
(31) 1995/382109	
(33) US	
(86) PCT/US1995/016692	
(87) WO 1996/023468	
(22) 21.12.1995	
(74) JUDr. Otakar Švorčík, Hálkova 2, Praha 2, 12000	
7 (51) A 61 F 13/494, A 61 F 13/475, A 61 F 13/515	
(11) 294949	
(40) 17.12.1997	
(21) 1997-2043	
(73) KIMBERLY-CLARK WORLDWIDE, INC., Neenah, WI, US	
(72) Lemahieu Lynn Kirkpatrick, Hortonville, WI, US	
Kuen David Arthur, Neenah, WI, US	
(54) Absorpční výrobek	
(32) 30.12.1994	
(31) 1994/368057	
(33) US	
(86) PCT/US1995/016693	
(87) WO 1996/020680	
(22) 21.12.1995	
(74) JUDr. Otakar Švorčík, Hálkova 2, Praha 2, 12000	

- (73) ÚSTAV MAKROMOLEKULÁRNÍ CHEMIE AV ČR, Praha, CZ
- (72) MIKROBIOLOGICKÝ ÚSTAV AV ČR, Praha, CZ
Šubr Vladimír Ing. CSc., Mělník, CZ
Ulbrich Karel Ing. DrSc., Praha, CZ
Říhová Blanka Prof. RNDr. DrSc., Praha, CZ
- (54) **Reaktivní polymery a kopolymery na bázi N-(2-hydroxypropyl)methakrylamidu, způsob jejich přípravy a jejich použití pro syntézu polymerních léčiv, pro modifikaci biologicky aktivních proteinů a přípravu systémů pro dopravu genů**
- (22) 16.07.2003
- (74) Patentové a licenční služby SSČ AV ČR, Třída Politických vězňů 7, Praha 1, 11121
-
- 7 (51) **A 61 K 49/00**
(11) 294951
(40) 15.04.1998
(21) **1998-3**
(73) SCHERING AKTIENGESELLSCHAFT, Berlin, DE
(72) Schmitt-Willich Heribert, Berlin, DE
Platzek Johannes, Berlin, DE
Radüchel Bernd, Berlin, DE
Mühler Andreas, Neuenhagen, DE
Frenzel Thomas, Berlin, DE
- (54) **Komplexy kaskádových polymerů, způsob jejich výroby a farmaceutický prostředek tyto látky obsahující**
- (32) 04.07.1995
(31) 1995/19525924
(33) DE
(86) PCT/EP1996/002671
(87) WO 1997/002051
(22) 20.06.1996
(74) JUDr. Miloš Všečetka, Hálkova 2, Praha 2, 12000
-
- 7 (51) **A 61 K 9/10, A 61 K 31/565, A 61 P 37/08**
(11) 294919
(40) 12.01.2000
(21) **1999-2374**
(73) BODOR Nicholas, Gainesville, FL, US
(72) Doi Koji, Kobe-shi, JP
- (54) **Vodná suspenze pro nosní podání**
- (32) 16.01.1997
(31) 1997/19664
(33) JP
(86) PCT/JP1998/000108
(87) WO 1998/031343
(22) 14.01.1998
(74) PATENTSERVIS PRAHA a.s., Jivenská 1, Praha 4, 14000
-
- 7 (51) **A 61 M 5/50, B 29 C 45/26**
(11) 294875
(40) 15.09.1999
(21) **1999-137**
(73) STAR SYRINGE LIMITED, London, GB
(72) Koska Marc, West Sussex, GB
- (54) **Injekční stříkačka**
- (32) 15.07.1996, 09.05.1997
(31) 1996/9614807, 1997/9709315
(33) GB, GB
(86) PCT/GB1997/001889
(87) WO 1998/002198
(22) 11.07.1997
(74) JUDr. Miloš Všečetka, Hálkova 2, Praha 2, 12000
-
- 7 (51) **A 62 B 35/00**
(11) 294962
(40) 16.06.1999
(21) **1999-939**
(73) DALLOZ SAFETY, INC., Reading, PA, US
(72) Cox Ronald J., Township, PA, US
- (54) **Bezpečnostní postroj**
- (32) 24.09.1996
(31) 1996/718931
(33) US
(86) PCT/US1997/013912
(87) WO 1998/013104
(22) 07.08.1997
-
- (74) Ing. Jiří Andera, Nad Štolou 12, Praha 7, 17000
- 7 (51) **A 62 D 3/00, C 07 D 319/24, C 07 D 307/91, C 07 C 25/18, C 07 C 25/12**
(11) 294995
(40) 15.12.2004
(21) **2003-1220**
(73) ÚSTAV CHEMICKÝCH PROCESŮ AV ČR, Praha, CZ
ZDRAVOTNÍ ÚSTAV SE SÍDLEM V OSTRAVĚ, Ostrava, CZ
- (72) Pekárek Vladimír Ing. CSc., Praha, CZ
Hapala Petr RNDr., Frýdlant nad Ostravicí, CZ
Fišerová Eva Mgr., Praha, CZ
- (54) **Způsob dehalogenační detoxifikace halogenovaných aromatických nebo/a cyklických sloučenin**
- (22) 30.04.2003
(74) Ing. Eduard Hakr, Přístavní 24, Praha 7, 17000
-
- 7 (51) **A 63 H 33/10, A 63 H 33/08, A 63 F 9/12**
(11) 294936
(40) 17.04.2002
(21) **2001-4434**
(73) NÉMETH Gábor, Budapest, HU
(72) Németh Gábor, Budapest, HU
- (54) **Montážní souprava pro vytváření prostorových struktur hraček**
- (32) 05.07.1999
(31) 1999/9902272
(33) HU
(86) PCT/HU2000/000075
(87) WO 2001/002073
(22) 04.07.2000
(74) Ing. Pavel Reichel, Lopatecká 14, Praha 4, 14700
-
- 7 (51) **B 01 D 53/50, B 01 D 53/74**
(11) 294940
(40) 12.05.1999
(21) **2001-239**
(73) MITSUBISHI HEAVY INDUSTRIES LTD., Tokyo, JP
(72) Shinoda Takeo, Tokyo, JP
Takashina Toru, Hiroshima-shi, JP
Onizuka Masakazu, Hiroshima-shi, JP
- (54) **Dmyhací zařízení plynu obsahujícího kyslík**
- (32) 05.11.1997, 27.01.1998
(31) 1997/302654, 1998/029170
(33) JP, JP
(22) 03.11.1998
(74) JUDr. Jan Matějka, Národní 32, Praha 1, 11000
-
- 7 (51) **B 09 C 1/06 // B 09 C 101:00**
(11) 294883
(40) 12.04.2000
(21) **1999-4320**
(73) SHELL INTERNATIONALE RESEARCH MAATSCHAPPIJ B. V., Hague, NL
- (72) De Rouffignac Eric, Houston, TX, US
Vinegar Harold J., Houston, TX, US
- (54) **Způsob remediace**
- (32) 05.06.1997, 09.10.1997
(31) 1997/048744, 1997/61520
(33) US, US
(86) PCT/EP1998/003488
(87) WO 1998/055240
(22) 03.06.1998
(74) JUDr. Pavel Zelený, Hálkova 2, Praha 2, 12000
-
- 7 (51) **B 21 B 31/08, B 21 B 31/12, B 21 B 31/16, B 21 B 31/02, B 21 B 31/00**
(11) 294997
(40) 13.04.2005
(21) **2003-3029**
(73) VÍTKOVICE STROJÍRENSTVÍ, A. S., Ostrava, CZ
(72) Hájek Petr Ing., Ostrava, CZ
- (54) **Zařízení pro výměnu polohovacích podložek pod ložiskovými tělesy dolních opěrných válců**
- (22) 07.11.2003
-
- 7 (51) **B 21 D 7/02, B 21 D 7/024**
(11) 294992

(40) 12.02.2003	7 (51) B 29 C 65/16, B 23 K 26/00, B 23 K 26/08, B 29 C 57/10, B 65 D 35/04, B 65 D 35/08, B 29 D 23/20, B 29 B 13/02
(21) 2001-1848	(11) 294931
(73) MSV SYSTEMS CZ S. R. O., Liberec, CZ	(40) 13.12.2000
(72) Krejčík Miroslav, Liberec, CZ	(21) 2000-3
Vondráček Karel Ing., Liberec, CZ	(73) IWK Verpackungstechnik GmbH, Stutensee, DE
(54) Automatické ohýbací zařízení	(72) Sator Alexander P., Hamburg, DE
(22) 25.05.2001	(54) Způsob svařování konců trubkových obalů, zejména tub naplněných tekutým médiem a zařízení k provádění způsobu
(74) Ing. Dobroslav Musil, Cejl 38, Brno, 60200	(32) 11.07.1997
	(31) 1997/29712264
	(33) DE
	(86) PCT/EP1998/004317
	(87) WO 1999/002330
	(22) 10.07.1998
	(74) ROTT, RŮŽIČKA & GUTTMANN Patentová, známková a advokátní kancelář, JUDr. Ing. Michal Guttmann, Nad Štolou 12, Praha 7, 17000
7 (51) B 21 D 7/02, B 21 D 7/024, B 21 D 7/04	7 (51) B 21 L 9/06, B 21 L 9/00
(11) 294987	(11) 294899
(40) 16.10.2002	(40) 17.10.2001
(21) 2001-747	(21) 2001-353
(73) MSV SYSTEMS CZ S. R. O., Liberec, CZ	(73) JOH. WINKLHOFER & SÖHNE GMBH UND CO. KG, München, DE
(72) Krejčík Miroslav, Liberec, CZ	(72) Winklhofer Gerhard, Krailling, DE
Vondráček Karel Ing., Liberec, CZ	Heinrich Dag, Penzberg, DE
(54) Ohýbací hlava	Fink Thomas, Dachau, DE
(22) 28.02.2001	(54) Způsob a zařízení pro spojování destičkového řetězového článku
(74) Ing. Dobroslav Musil, Cejl 38, Brno, 60200	(32) 11.08.1998
	(31) 1998/19836374
	(33) DE
	(86) PCT/EP1999/005709
	(87) WO 2000/009277
	(22) 06.08.1999
	(74) Ing. Eduard Hakr, Přístavní 24, Praha 7, 17000
7 (51) B 21 L 9/06, B 21 L 9/00	7 (51) B 32 B 11/04, D 06 N 5/00, E 04 D 5/10
(11) 294899	(11) 294868
(40) 17.10.2001	(40) 16.06.1999
(21) 2001-353	(21) 1999-339
(73) JOH. WINKLHOFER & SÖHNE GMBH UND CO. KG, München, DE	(73) ICOPAL GMBH, Werne, DE
(72) Winklhofer Gerhard, Krailling, DE	(72) Holbek John, Lyngby, DK
Heinrich Dag, Penzberg, DE	Worre Kim, Dragør, DK
Fink Thomas, Dachau, DE	Hansen Sven Dahl, Haarlev, DK
(54) Způsob a zařízení pro spojování destičkového řetězového článku	Graae Niels, Werne, DE
(32) 11.08.1998	Birkner Christian, Faulquemont, FR
(31) 1998/19836374	(54) Bitumenový pás a způsob jeho pokládání
(33) DE	(32) 01.08.1996
(86) PCT/EP1999/005709	(31) 1996/29613310
(87) WO 2000/009277	(33) DE
(22) 06.08.1999	(86) PCT/DE1997/001586
(74) Ing. Eduard Hakr, Přístavní 24, Praha 7, 17000	(87) WO 1998/005495
	(22) 23.07.1997
	(74) Ing. Michael Fischer, Na Hrobci 5, Praha 2, 12800
7 (51) B 23 C 5/20	7 (51) B 32 B 15/08, C 08 L 27/18, C 08 K 3/00
(11) 294982	(11) 294991
(40) 14.06.2000	(40) 15.09.1999
(21) 1999-4126	(21) 1999-654
(73) ISCAR LTD., Migdal Tefen, IL	(73) FEDERAL-MOGUL WIESBADEN GMBH, Wiesbaden, DE
(72) Satran Amir, Kfar Vradim, IL	(72) Adam Achim Dr., Nauheim, DE
Smilovici Carol, Acco, IL	(54) Vícevrstvý sendvičový materiál
Zeira Ilana, Kfar Vradim, IL	(32) 28.02.1998
(54) Břitová destička a fréza s touto břitovou destičkou	(31) 1997/19808541
(32) 20.11.1998	(33) DE
(31) 1998/127175	(22) 25.02.1999
(33) IL	(74) Ing. Ivana Jirotková, Nad Štolou 12, Praha 7, 17000
(22) 19.11.1999	
(74) Dr. Karel Čermák, Národní třída 32, Praha 1, 11000	
7 (51) B 24 B 31/00, C 03 C 23/00	7 (51) B 41 F 35/06, B 41 F 35/00
(11) 294943	(11) 294985
(40) 13.04.2005	(40) 16.01.2002
(21) 2004-277	(21) 2000-1805
(73) PRECIOSA, a. s., Jablonec nad Nisou, CZ	(73) GRAFITEC, SPOL. S R.O., Dobruška, CZ
(72) Libenský Vladimír, Jablonec n. N., CZ	(72) Jelínek Pavel, Blansko, CZ
(54) Omílací zařízení	Schuch Martin, Rájec-Jestřebí, CZ
(22) 24.02.2004	Hlávka Josef Ing., Jedovnice, CZ
	Čejka Dušan Ing., Adamov, CZ
	(54) Mycí zařízení k čištění povrchu válců v tiskovém stroji
	(22) 17.05.2000
	(74) Ing. Josef Smola, Mendlovo nám. 1a, Brno, 60300
7 (51) B 24 C 5/06	7 (51) B 41 F 7/02, B 41 F 3/58
(11) 294917	(11) 294927
(40) 12.03.2003	(40) 15.01.2003
(21) 2002-3632	(21) 2001-2079
(73) WADEPHUL Jost, Buxtehude, DE	(73) ADAST A.S., Adamov, CZ
(72) Wadepful Jost, Buxtehude, DE	(72) Konečný Miloslav Ing., Voděrady, CZ
(54) Zařízení pro naplňování vstřikovaných prostředků do odstředivého lopatkového kola	Sedlák Václav Ing., Jedovnice, CZ
(32) 05.03.2001	Zourek Pavel Ing., Blansko, CZ
(31) 2001/20103842	(54) Zařízení pro axiální posuv formového válce
(33) DE	(22) 11.06.2001
(86) PCT/EP2002/002217	
(87) WO 2002/070204	
(22) 28.02.2002	
(74) Dr. Karel Čermák, Národní třída 32, Praha 1, 11000	
	7 (51) B 44 F 1/12, B 42 D 15/10
	(11) 294913

(40) 17.01.2001	7 (51) B 65 D 33/16, B 65 D 33/18
(21) 2000-1698	(11) 294924
(73) DOCUMENTION RESEARCH, INC., Wilmington, DE, US	(40) 14.08.2002
(72) Schegetman Bernard Willem Wim, Flynn, AU	(21) 2001-3409
Casagrande Chuck, Batavia, IL, US	(73) AMCOR FLEXIBLES EUROPE A/S, Horsens, DK
Van Boom Joel Bryan, Santa Ana, CA, US	(72) Schulz Werner, Horsens, DK
(54) Tiskopis s okamžitě patrným poškozením pro bezpečný přenos informace a způsob jeho výroby	(54) Volně stojící pytel
(32) 07.11.1997	(32) 29.03.1999
(31) 1997/0273	(31) 1999/0425
(33) AU	(33) DK
(86) PCT/AU1998/000787	(86) PCT/DK2000/000155
(87) WO 1999/024267	(87) WO 2000/058166
(22) 18.09.1998	(22) 29.03.2000
(74) Ing. Bohuslav Vobořil, Nad Štolou 12, Praha 7, 17000	(74) PATENTSERVIS Praha a.s., Jivenská 1, Praha 4, 14000
7 (51) B 61 C 9/48, B 60 K 7/00, B 61 D 13/00	7 (51) B 65 D 5/72
(11) 294998	(11) 294892
(40) 13.04.2005	(40) 14.08.2002
(21) 2003-2782	(21) 2001-1505
(73) VÚKV A.S., Praha, CZ	(73) SEAQUIST CLOSURES FOREIGN, INC., Crystal Lake, IL, US
(72) Malinský Jan ing., Praha, CZ	(72) Gross Richard A., Oconomowoc, WI, US
(54) Pohon kola, zejména tramvajového	(54) Dávkovací struktura pro dávkování obsahu z vnitřku zásobníku
(22) 13.10.2003	(32) 28.10.1998
(74) Ing. Jarmila Loskotová, K Závětinám 727, Praha 5, 15500	(31) 1998/181342
7 (51) B 61 F 5/38, B 61 F 5/44, B 61 D 3/10, B 61 D 17/00	(33) US
(11) 294877	(86) PCT/US1999/024624
(40) 16.12.1998	(87) WO 2000/024640
(21) 1998-2280	(22) 20.10.1999
(73) DAIMLERCHRYSLER RAIL SYSTEMS GMBH, Berlin, DE	(74) JUDr. Pavel Zelený, Hálkova 2, Praha 2, 12000
(72) Strasser Andreas, Nürnberg, DE	7 (51) B 65 D 5/74
Hachmann Ulrich Dr., Pyrbaum, DE	(11) 294900
(54) Způsob ovlivňování úhlu vybočení vagonové skříně kolejového vozidla a kolejové vozidlo k provádění tohoto způsobu	(40) 12.12.2001
(32) 04.12.1996	(21) 2000-2902
(31) 1996/19654862	(73) SIG COMBIBLOC GMBH & CO. KG, Linnich, DE
(33) DE	(72) Dammers Matthias, Alsdorf, DE
(86) PCT/EP1997/006249	Schmidt Holger, Baesweiler, DE
(87) WO 1998/024676	Weiteder Hans, Aachen, DE
(22) 11.11.1997	(54) Opětovně uzavíratelný vylévací prvek a jeho použití
(74) Ing. Petr Řezáč CSc., Severovýchodní VI č.629/9, Praha 4, 14100	(32) 09.02.1998
7 (51) B 62 M 25/08, F 16 H 9/00, F 16 H 63/00	(31) 1998/19805030
(11) 294894	(33) DE
(40) 13.03.2002	(86) PCT/EP1999/000785
(21) 2001-2836	(87) WO 1999/039984
(73) CAMPAGNOLO SRL, Vicenza, IT	(22) 05.02.1999
(72) Valle Maurizio, Vicenza, IT	(74) Dr. Karel Čermák, Národní třída 32, Praha 1, 11000
(54) Přední bicyklová přehazovačka	7 (51) B 65 D 5/74
(32) 03.08.2000	(11) 294925
(31) 2000TO/774	(40) 15.01.2003
(33) IT	(21) 2002-1491
(22) 03.08.2001	(73) SIG COMBIBLOC SYSTEMS GMBH, Linnich, DE
(74) PATENTSERVIS PRAHA a.s., Jivenská 1, Praha 4, 14000	(72) Thiersch Georg, München, DE
7 (51) B 65 D 3/00, B 65 D 1/06, B 01 J 19/08	(54) Nádoba pro opětovně uzavírání s vylévacím otvorem
(11) 294926	(32) 30.09.1999, 11.04.2000
(40) 12.03.2003	(31) 1999/19947014, 2000/10017735
(21) 2002-2132	(33) DE, DE
(73) E. I. DU PONT DE NEMOURS AND COMPANY, Wilmington, DE, US	(86) PCT/EP2000/009571
(72) Holliday Martin L., Richmond, GB	(87) WO 2001/023260
Wilson Craig, Birmingham, GB	(22) 29.09.2000
Pearce Colin G., Birmingham, GB	(74) JUDr. Jan Matějka, Národní 32, Praha, 11000
(54) Způsob nanášení práškových povlaků na nekovové nevodivé substráty	7 (51) B 65 D 6/00, B 21 D 5/02
(32) 26.10.2000	(11) 294914
(31) 2000/697997	(40) 16.10.2002
(33) US	(21) 2001-4124
(86) PCT/US2001/051386	(73) ACF ENGINEERING & AUTOMATION GMBH, Steyr, AT
(87) WO 2002/042167	(72) Hametner Markus, Asten, AT
(22) 26.10.2001	(54) Způsob a zařízení k vytvoření trojstranně ohraničené rohové oblasti z rovinné desky pro výrobu krabicovitě součástí
(74) Dr. Karel Čermák, Národní třída 32, Praha 1, 11000	(32) 17.05.1999, 26.01.2000
	(31) 1999/135224, 2000/113
	(33) JP, AT
	(86) PCT/AT2000/000133

- (87) WO 2000/069726
(22) 16.05.2000
(74) JUDr. Otakar Švorčík, Hálkova 2, Praha 2, 12000
-
- 7 (51) **B 65 D 71/46, B 65 D 71/48, B 65 D 71/42**
(11) 294953
(40) 12.01.2000
(21) **1998-2795**
(73) MeadWestvaco Packaging Systems, LLC, Stamford, CT, US
(72) Saulas Alain, Chateauroux, FR
Auclair Jean-Michel, Chateauroux, FR
(54) **Nosič předmětů, zejména lahví**
(32) 13.03.1996
(31) 1996/9605283
(33) GB
(86) PCT/US1997/003918
(87) WO 1997/033807
(22) 13.03.1997
(74) PATENTSERVIS Praha, a.s., Jivenská 1273/1, Praha 4, 14021
-
- 7 (51) **B 65 D 8/00**
(11) 294921
(40) 12.12.2001
(21) **2000-4050**
(73) DART INDUSTRIES INC., Orlando, FL, US
(72) Lillelund Stig, Gentofte, DK
Heiberg Jakob, Charlottelund, DK
Daenen Robert H. C. M., Herne, BE
Mortier Johan M. J. K., Grimminge, BE
(54) **Skladovací kontejner s boční stěnou s úchopovými držadly**
(32) 01.11.1999
(31) 1999/430905
(33) US
(22) 31.10.2000
(74) JUDr. Pavel Zelený, Hálkova 2, Praha 2, 12000
-
- 7 (51) **B 65 D 85/76**
(11) 294915
(40) 17.03.2004
(21) **2002-2362**
(73) FROMAGERIES BEL, Paris, FR
(72) Poupard Corinne, StGermain les Arlay, FR
Weber Jean-Claude, Bondy, FR
(54) **Soustava, obsahující obal a porci taveného sýra**
(32) 07.01.2000
(31) 2000/00194
(33) FR
(86) PCT/FR2001/000035
(87) WO 2001/049586
(22) 05.01.2001
(74) JUDr. Petr Kalenský, Hálkova 2, Praha 2, 12000
-
- 7 (51) **B 65 F 1/16**
(11) 294994
(40) 15.01.2003
(21) **2002-352**
(73) WUNSCH Claus, Bensheim, DE
(72) Wunsch Claus, Bensheim, DE
(54) **Kontejner, sběrný, přepravní a skladovací**
(32) 03.08.1999, 31.01.2000
(31) 1999/29913537, 2000/10004116
(33) DE, DE
(86) PCT/EP2000/006703
(87) WO 2001/009010
(22) 13.07.2000
(74) JUDr. Jan Matějka, Národní 32, Praha, 11000
-
- 7 (51) **B 65 H 37/00**
(11) 294896
(40) 17.03.2004
(21) **2002-2212**
(73) PRITT PRODUKTIONSGESELLSCHAFT MBH, Hannover, DE
(72) Bebensee Ingo, Hannover, DE
Herrmannsen Wulf, Ronnenberg, DE
Bartling Oliver, Hannover, DE
- (54) **Zařízení pro přenášení materiálu ve tvaru filmu upraveného na nosném pásu na substrát**
(32) 15.01.2000
(31) 2000/10001465
(33) DE
(86) PCT/EP2001/000127
(87) WO 2001/051394
(22) 08.01.2001
(74) JUDr. Zdeňka Korejzová, Spálená 29, Praha 1, 11000
-
- 7 (51) **C 01 B 33/148, C 01 B 33/143**
(11) 294932
(40) 14.06.2000
(21) **1999-4656**
(73) GRACE GMBH & CO. KG, Worms, DE
(72) Todarello Francesco, Ciampino, IT
(54) **Způsob získání suspenze koloidního oxidu křemičitého v koncentraci nad jejím bodem gelace, produkt získaný tímto způsobem a jeho použití**
(32) 01.07.1997
(31) 1997RM/000391
(33) IT
(86) PCT/EP1998/003983
(87) WO 1999/001377
(22) 30.06.1998
(74) JUDr. Ing. Michal Guttmann, Nad Štolou 12, Praha 7, 17000
-
- 7 (51) **C 01 B 3/38**
(11) 294907
(40) 16.05.2001
(21) **2000-4929**
(73) HALDOR TOPSOE A/S, Lyngby, DK
(72) Dybkjaer Ib, Copenhagen, DK
Seier Christensen Peter, Copenhagen, DK
Lucassen Hansen Viggo, Bronshoj, DK
Rostrup-Nielsen J.R., Virum, DK
(54) **Způsob výroby plynu bohatého na vodík a oxid uhelnatý parním reformováním uhlovodíkové vsázky**
(32) 21.07.1998
(31) 1998EP/9804563
(33) WO
(86) PCT/EP1998/004563
(87) WO 2000/005168
(22) 21.07.1998
(74) Ing. Eduard Hakr, Přístavní 24, Praha 7, 17000
-
- 7 (51) **C 03 B 5/02**
(11) 294897
(40) 16.06.2004
(21) **2002-3428**
(73) ÚSTAV CHEMICKÝCH PROCESŮ AKADEMIE VĚD ČR, Praha, CZ
(72) Hájek Milan, Praha, CZ
Drahoš Jiří, Praha, CZ
(54) **Způsob a zařízení pro kontinuální výrobu vláken z přírodních a příbuzných surovin zvláště vulkanického původu**
(22) 16.10.2002
-
- 7 (51) **C 03 C 25/10, C 08 J 5/08**
(11) 294887
(40) 12.07.2000
(21) **1999-4355**
(73) OWENS CORNING COMPOSITES S.P.R.L., Brussels, BE
(72) Piret Willy Henri, Xhendelesse, BE
(54) **Vysoce rozpustná apretační kompozice pro vlákna**
(32) 04.06.1997, 10.02.1998
(31) 1997/869024, 1998/21163
(33) US, US
(86) PCT/EP1998/003498
(87) WO 1998/055415
(22) 04.06.1998
(74) Dr. Karel Čermák, Národní třída 32, Praha 1, 11000
-
- 7 (51) **C 04 B 22/06, C 04 B 28/02 // (C 04 B 28/02, C 04 B 18:06) C 04 B 103:30, C 04 B 111:27**

(11) 294986	(54) Způsob přípravy granulí kombinovaných hnojiv
(40) 13.02.2002	(32) 29.06.1998, 18.09.1998
(21) 2000-2317	(31) 1998/981490, 1998/982013
(73) KAŠTÁNEK František Prof. Ing. DrSc., Kladno, CZ	(33) FI, FI
(72) Kaštánek František Prof. Ing. DrSc., Kladno, CZ	(86) PCT/FI1999/000568
Škvára František Doc. RNDr. DrSc., Praha, CZ	(87) WO 2000/000452
Benda František Ing. CSc., České Budějovice, CZ	(22) 28.06.1999
Kaplánek Rudolf, Lhenice, CZ	(74) JUDr. Ing. Michal Guttman, Nad Štolou 12, Praha 7, 17000
(54) Provdzušňující přísada pro cementové malty a betony	
(22) 20.06.2000	
(74) JUDr. Oldřich Studený, Komunardů 36, Praha 7, 17000	
7 (51) C 04 B 35/185	7 (51) C 07 C 31/36
(11) 294889	(11) 294890
(40) 13.04.2005	(40) 13.04.2005
(21) 2003-3372	(21) 2003-2346
(73) ÚSTAV ANORGANICKÉ CHEMIE AV ČR, Řež u Prahy, CZ	(73) SPOLEK PRO CHEMICKOU A HUTNÍ VÝROBU, A.S., Ústí nad Labem, CZ
(72) Černý Zbyněk Ing. CSc., Praha, CZ	(72) Kubiček Pavel Ing., Děčín, CZ
Čásenský Bohuslav Ing. CSc., Praha, CZ	Sládek Petr, Sebzín, CZ
Hanykýř Vladimír Doc. Ing. DrSc., Řevnice, CZ	Buřičová Ivana, Ústí nad Labem, CZ
Macháček Jiří Ing. CSc., Kralupy nad Vltavou, CZ	(54) Způsob přípravy dichlorpropanolů z glycerinu
Maryška Martin Doc. Ing. CSc., Praha, CZ	(22) 01.09.2003
(54) Způsob výroby mullitového koncentrátu	(74) ROTT, RŮŽIČKA & GUTTMANN Patentová, známková a advokátní kancelář, Ing. Ivana Jirotková, Nad Štolou 12, Praha 7, 17000
(22) 11.12.2003	
7 (51) C 04 B 40/06, C 04 B 20/10	7 (51) C 07 D 213/50, C 07 D 209/12, C 07 C 233/33, C 07 C 49/84, A 61 K 31/44, A 61 K 31/40, A 61 K 31/12
(11) 294864	(11) 294976
(40) 15.11.2000	(40) 17.05.2000
(21) 1999-2001	(21) 1999-4599
(73) FORDING COAL LIMITED, Calgary, CA	(73) INDENA S. P. A., Milano, IT
(72) McKenny Colin J., Calgary, CA	(72) Bombardelli Ezio, Milano, IT
Pildysh Mikhail, Calgary, CA	Valenti Piero, Milano, IT
Shyluk Donald J., Calgary, CA	(54) Chalkonový derivát
(54) Přísada vhodná pro začlenění do cementové směsi a způsob přípravy cementové směsi	(32) 19.06.1997
(32) 10.12.1996	(31) 1997/9712966
(31) 1996/763088	(33) GB
(33) US	(86) PCT/EP1998/003558
(86) PCT/CA1997/000943	(87) WO 1998/058913
(87) WO 1998/025865	(22) 12.06.1998
(22) 09.12.1997	(74) JUDr. Zdeňka Korejzová, Spálená 29, Praha 1, 11000
(74) PATENTSERVIS PRAHA a.s., Jivenská 1, Praha 4, 14000	
7 (51) C 04 B 7/52	7 (51) C 07 D 237/04
(11) 294934	(11) 294964
(40) 11.10.2000	(40) 17.03.1999
(21) 1999-3367	(21) 1998-3041
(73) RONIN Vladimír P., Luleå, SE	(73) ORION-CORPORATION, Espoo, FI
(72) Ronin Vladimír P., Luleå, SE	(72) Timmerbacka Mika, Veikkola, FI
(54) Způsob zpracování cementového slínku	Lehtonen Jorma, Kuohu, FI
(32) 26.03.1997	Tanninen Veli Pekka, Espoo, FI
(31) 1997/9701129	Muttonen Esa, Espoo, FI
(33) SE	Kaukonen Jukka, Espoo, FI
(86) PCT/SE1998/000529	Hyppölä Riikka, Espoo, FI
(87) WO 1998/042629	Bäckström Reijo, Espoo, FI
(22) 23.03.1998	(54) Způsob přípravy (-)-[[4-(1,4,5,6-tetrahydro-4-methyl-6-oxo-3-pyridazinyl)fenyl]hydrazon]propandinitrilu s optickou čistotou nad 90 %
(74) PATENTSERVIS PRAHA a.s., Jivenská 1, Praha 4, 14000	(32) 27.03.1996
7 (51) C 05 C 7/02, C 05 C 3/00, C 05 C 5/04, C 05 C 13/00	(31) 1996/9606474
(11) 294929	(33) GB
(40) 16.02.2005	(86) PCT/FI1997/000196
(21) 2004-495	(87) WO 1997/035841
(73) Výzkumný ústav anorganické chemie, a. s., Ústí nad Labem, CZ	(22) 27.03.1997
LOVOCHEMIE, a.s., Lovosice, CZ	(74) Dr. Karel Čermák, Národní 32, Praha 1, 11000
(72) Kropáček Pavel Ing., Ústí nad Labem, CZ	
Poslední Walter Ing., Ústí nad Labem, CZ	
(54) Způsob granulace síranu amonného	7 (51) C 07 D 239/94, A 61 K 31/517, A 61 P 35/00
(22) 15.04.2004	(11) 294967
7 (51) C 05 G 5/00, C 05 B 19/00, C 05 C 3/00, C 05 C 9/00, C 05 D 1/02, B 01 J 2/00	(40) 12.02.1997
(11) 294922	(21) 1996-931
(40) 16.01.2002	(73) PFIZER INC., New York, NY, US
(21) 2000-4926	(72) Rodney Caughren Schnur, Noank, CT, US
(73) Kemira GrowHow Oyj, Helsinki, FI	Lee Daniel Arnold, Westborough, MA, US
(72) Van Brempt Arthur, Grimbergen, BE	(54) 4-(Substituovaný fenylamino)chinazolinové deriváty, způsob jejich výroby a použití a farmaceutické prostředky na jejich bázi
Poukari Juhani, Masala, FI	(32) 30.03.1995, 06.06.1995
	(31) 1995/413300, 1995IB/9500436
	(33) US, WO

(22) 29.03.1996	(87) WO 2002/051840
(74) JUDr. Jan Matějka, Národní 32, Praha 1, 11000	(22) 12.12.2001
	(74) JUDr. Zdeňka Korejzová, Spálená 29, Praha 1, 11000
7 (51) C 07 D 263/38, A 61 K 31/42, A 61 P 29/00, A 61 P 35/00	7 (51) C 07 D 471/04, C 07 D 213/803, C 07 D 213/82
(11) 294963	(11) 294957
(40) 17.02.1999	(40) 16.07.2003
(21) 1998-2979	(21) 2003-643
(73) ALMIRALL PRODEFARMA, S. A., Barcelona, ES	(73) ASTRAZENECA AB, Södertälje, SE
(72) Puig Duran Carles, Barcelona, ES	(72) Elman Björn, Märsta, SE
Pujol Noguera Ferrán, Barcelona, ES	Erback Silke, Kölliken, CH
Fernandez Forner Dolors, Barcelona, ES	Thiemermann Eric, Fribourg, CH
(54) 2-(3H)-Oxazolónové deriváty, způsob jejich přípravy, farmaceutické kompozice a jejich použití	(54) Způsob přípravy substituované imidazopyridinové sloučeniny
(32) 21.03.1996	(32) 07.09.2000
(31) 1996/9600685	(31) 2000/3186
(33) ES	(33) SE
(86) PCT/EP1997/001386	(86) PCT/SE2001/001897
(87) WO 1997/034882	(87) WO 2002/020523
(22) 19.03.1997	(22) 05.09.2001
(74) JUDr. Petr Kalenský, Hálkova 2, Praha 2, 12000	(74) JUDr. Pavel Zelený, Hálkova 2, Praha 2, 12000
7 (51) C 07 D 305/14, C 07 D 493/08, A 61 K 31/335	7 (51) C 07 D 487/08, C 07 D 498/08, A 61 K 31/529, A 61 K 31/535, A 61 K 31/4188, A 61 P 31/04 // (C 07 D 487/08, C 07 D 239/00), (C 07 D 498/08, C 07 D 265:00)
(11) 294972	(11) 294956
(40) 16.09.1998	(40) 13.08.2003
(21) 1998-1961	(21) 2003-223
(73) AVENTIS PHARMA S.A., Antony, FR	(73) AVENTIS PHARMA SA, Antony, FR
(72) Bouchard Hervé, Thiais, FR	(72) Lampilas Maxime, Romainville, FR
Commerçon Alain, Vitry-sur-Seine, FR	Aszodi Jozsef, Pontault Combault, FR
(54) Taxoidy, meziprodukty pro jejich přípravu, způsoby přípravy taxoidů a farmaceutická kompozice tyto taxoidy obsahující	(72) Rowlands David Alan, Poissy, FR
(32) 22.12.1995	Fromentin Claude, Paris, FR
(31) 1995/9515379	(54) Azabicyklické sloučeniny, jejich příprava a použití jako léčiva, zejména jako antibakteriální činidla
(33) FR	(32) 01.08.2000
(86) PCT/FR1996/002031	(31) 2000/10121
(87) WO 1997/023473	(33) FR
(22) 19.12.1996	(86) PCT/FR2001/002418
(74) Ing. Eduard Hakr, Přístavní 24, Praha 7, 17000	(87) WO 2002/010172
	(22) 24.07.2001
7 (51) C 07 D 311/58, C 07 D 313/08, C 07 D 335/06, C 07 D 337/08, C 07 D 405/12, C 07 D 407/12, C 07 D 409/12, A 61 K 31/352	(74) JUDr. Jan Matějka, Národní 32, Praha, 11000
(11) 294990	7 (51) C 07 H 11/04, C 07 H 3/06, C 07 H 3/04, A 61 K 31/716, A 61 P 3/10
(40) 16.06.1999	(11) 294886
(21) 1998-4076	(40) 17.06.1998
(73) GRÜNENTHAL GMBH, Aachen, DE	(21) 1997-3775
(72) Zimmer Oswald Dr., Würselen, DE	(73) HOECHST AKTIENGESELLSCHAFT, Frankfurt am Main, DE
Strassburger Wolfgang Prof. Dr., Würselen, DE	(72) Frick Wendelin, Hünstetten-Beuerbach, DE
Pütz Claudia Dr., Düren, DE	Müller Günter, Sulzbach, DE
Englberger Werner Dr., Stolberg, DE	(54) Inositolglykany s inzulinu podobným účinkem, způsob jejich výroby, jejich použití a farmaceutický prostředek tyto látky obsahující
Kögel Babette-Yvonne Dr., Langer, DE	(32) 28.11.1996
(54) Substituované heterocyklické benzocycloalkeny, způsob jejich výroby a jejich použití jako analgeticky účinných látek v léčivech	(31) 1996/19649350
(32) 13.12.1997	(33) DE
(31) 1997/19755480	(22) 27.11.1997
(33) DE	(74) JUDr. Miloš Všeťečka, Hálkova 2, Praha 2, 12000
(22) 10.12.1998	
(74) JUDr. Miloš Všeťečka, Hálkova 2, Praha 2, 12000	
7 (51) C 07 D 451/10	7 (51) C 07 H 17/08
(11) 294958	(11) 294865
(40) 15.10.2003	(40) 15.07.1998
(21) 2003-1685	(21) 2001-2389
(73) BOEHRINGER INGELHEIM PHARMA GMBH & CO. KG, Ingelheim am Rhein, DE	(73) HOECHST MARION ROUSSEL SOCIÉTÉ ANONYME A DIRECTOIRE ET CONSEIL DE SURVEILLANCE, Puteaux, FR
(72) Banholzer Rolf, Stuttgart, DE	(72) Bonnet Alain, Nogentel, FR
Broeder Wolfgang, Heidesheim, DE	Delthil Michel, Noisy-le-Sec, FR
Graulich Manfred, Waldalgesheim, DE	Mazurie Alain, Vaujours, FR
Luetke Sven, Ockenheim, DE	(54) Způsob přípravy derivátů erythromycinu
Mathes Andreas, Ockenheim, DE	(32) 11.09.1995
Meissner Helmut, Ingelheim, DE	(31) 1995/9510601
Specht Peter, Ober-Hilbersheim, DE	(33) FR
(54) Způsob výroby tiotropiumbromidu	(86) PCT/FR1996/001384
(32) 22.12.2000	(87) WO 1997/010251
(31) 2000/10064816	(22) 10.09.1996
(33) DE	
(86) PCT/EP2001/014566	

(74) JUDr. Jan Matějka, Národní 32, Praha, 11000	(21) 1997-2825
7 (51) C 07 H 17/08	(73) G. D. SEARLE & CO., Chicago, IL, US
(11) 294866	(72) Getman Daniel P., Chesterfield, MO, US
(40) 15.07.1998	Descrescenzo Gary A., St. Peter, MO, US
(21) 2001-2390	Freskos John N., Clayton, MO, US
(73) HOECHST MARION ROUSSEL SOCIÉTÉ ANONYME	Vasquez Michael L., Gurnee, IL, US
A DIRECTOIRE ET CONSEIL DE SURVEILLANCE,	Sikorski James A., Des Peres, MO, US
Puteaux, FR	Devadas Balekudru, Chesterfield, MO, US
(72) Bonnet Alain, Nogentel, FR	Nagarajan Srinivasan, Chesterfield, MO, US
Delthil Michel, Noisy-le-Sec, FR	Brown David L., Chesterfield, MO, US
Mazurie Alain, Vaujours, FR	McDonald Joseph J., Ballwin, MO, US
(54) Deriváty erythromycinu	(54) Bis-aminokyselina-hydroxyethylaminosulfonamidové inhibitory retroviróvé proteázy
(32) 11.09.1995	(32) 10.03.1995, 07.06.1995
(31) 1995/9510601	(31) 1995/402450, 1995/479071
(33) FR	(33) US, US
(86) PCT/FR1996/001384	(86) PCT/US1996/002685
(87) WO 1997/010251	(87) WO 1996/028464
(22) 10.09.1996	(22) 07.03.1996
(74) JUDr. Jan Matějka, Národní 32, Praha, 11000	(74) Ing. František Kania, Mendlovo nám. 1a, Brno, 60300
7 (51) C 07 H 17/08, A 61 K 31/7048, A 61 P 31/04	7 (51) C 08 F 287/00, C 08 F 297/02, C 08 F 283/06
(11) 294878	(11) 294928
(40) 14.07.1999	(40) 17.01.2001
(21) 1998-4311	(21) 2000-2747
(73) PLIVA-ISTRAZIVACKI INSTITUT d.o.o., Zagreb, HR	(73) VIRSOL, Paris, FR
(72) Kujundžić Nedjeljko, Zagreb, HR	(72) Bru-Magniez Nicole, Paris, FR
Pavlović Dina, Zagreb, HR	Larras Virginie, Sierentz, FR
Kobrehel Gabrijela, Zagreb, HR	Riess Gérard, Mulhouse, FR
Lazarevski Gorjana, Zagreb, HR	Breton Pascal, Tigy, FR
Kelnerić Željko, Zagreb, HR	Couvreur Patrick, Villebon sur Yvette, FR
(54) Beta,beta-Disubstituované deriváty 9-deoxo-9a-N-ethenyl-9a-aza-9a-homoerythromycinu A, farmaceutický prostředek je obsahující a jejich použití	(54) Nové povrchové aktivní kopolymery na bázi methylidenmalonátu
(32) 31.12.1997	(32) 29.01.1998
(31) 1997/970714	(31) 1998/9801001
(33) HR	(33) FR
(22) 23.12.1998	(86) PCT/FR1999/000185
(74) PATENTSERVIS Praha, a.s., Jivenská 1273/1, Praha 4, 14021	(87) WO 1999/038898
	(22) 29.01.1999
	(74) JUDr. Miloš Všečetka, Hálkova 2, Praha 2, 12000
7 (51) C 07 H 17/08, A 61 K 31/7048, A 61 P 31/04	7 (51) C 08 L 1/02, D 01 F 2/02
(11) 294935	(11) 294939
(40) 12.04.2000	(40) 15.11.1995
(21) 1999-3154	(21) 2001-4035
(73) PLIVA-ISTRAZIVACKI INSTITUT d.o.o., Zagreb, HR	(73) LENZING AKTIENGESELLSCHAFT, Lenzing, AT
(72) Narandja Amalia, Zagreb, HR	(72) Kalt Wolfram, Lenzing, AT
Lopotar Nevenka, Zagreb, HR	Männer Johann, Weyregg, AT
Mandić Zoran, Zagreb, HR	Firgo Heinrich, Vöcklabruck, AT
(54) 12,13-Dihydroxyderiváty tylosinu a způsob jejich výroby	(54) Způsob výroby celulózových formovaných těles, zvláště vláken a fólií
(32) 10.09.1998	(32) 14.09.1993
(31) 1998/496	(31) 1993/1857
(33) HR	(33) AT
(22) 06.09.1999	(86) PCT/AT1994/000101
(74) PATENTSERVIS Praha, a.s., Jivenská 1273/1, Praha 4, 14021	(87) WO 1995/008010
	(22) 28.07.1994
	(74) PATENTSERVIS PRAHA a.s., Jivenská 1, Praha 4, 14000
7 (51) C 07 H 17/08, A 61 P 1/06	7 (51) C 09 C 1/56, C 09 C 3/08, C 09 C 1/58, C 08 K 9/04, D 21 H 17/67, D 01 F 11/14
(11) 294879	(11) 294938
(40) 15.09.1999	(40) 15.07.1998
(21) 1999-458	(21) 1997-1842
(73) SOLVAY PHARMACEUTICALS GMBH, Hannover, DE	(73) CABOT CORPORATION, Boston, MA, US
(72) Jasserand Daniel, Hannover, DE	(72) Belmont James A., Acton, MA, US
Preuschoff Ulf, Ahlten, DE	Amici Robert M., Berlin, MA, US
Eeckhout Christian, Lindwedel, DE	Galloway Collin P., Chelmsford, MA, US
(54) Deriváty 11-acetyl-12,13-dioxabicyklo[8.2.1]tridekenonu, postup jejich výroby a léčiva, obsahující tyto sloučeniny	(54) Saze s navázanou organickou skupinou, způsob přípravy těchto sazí a pryžová a syntetická kompozice tyto saze obsahující
(32) 13.02.1998	(32) 15.12.1994
(31) 1998/19805822	(31) 1994/356660
(33) DE	(33) US
(22) 10.02.1999	(86) PCT/US1995/016194
(74) PATENTSERVIS PRAHA a.s., Jivenská 1, Praha 4, 14000	(87) WO 1996/018688
	(22) 14.12.1995
7 (51) C 07 K 5/062, A 61 K 38/55	
(11) 294966	
(40) 18.02.1998	

(74) Dr. Karel Čermák, Národní 32, Praha 1, 11000	(32) 03.10.1997
7 (51) C 11 D 13/16, C 11 D 13/18, C 11 D 13/28, B 30 B 15/02	(31) 1997/943608
(11) 294880	(33) US
(40) 12.01.2000	(86) PCT/IL1998/000486
(21) 1999-887	(87) WO 1999/018195
(73) UNILEVER N. V., Rotterdam, NL	(22) 04.10.1998
(72) Klein Olivier, Mannheim, DE	(74) JUDr. Zdeňka Korejzová, Spálená 29, Praha 1, 11000
Neuhof Peter, Hohenahr-Altenkirchem, DE	7 (51) C 12 N 15/31
Solert Hans-Juergen, Bruhl, DE	(11) 294860
(54) Způsob vytváření elastomerních povlaků a zařízení	(40) 11.12.1996
(32) 13.09.1996	(21) 1996-432
(31) 1996/9619139	(73) AVENTIS PHARMA S.A., Anthony, FR
(33) GB	(72) Chenivresse Xavier Dr., Ivry Sur Seine, FR
(86) PCT/EP1997/004750	Duport Catherine Dr. Ing., Bures Sur Yvette, FR
(87) WO 1998/011194	Lecain Eric Dr., Cachan, FR
(22) 19.08.1997	Pompon Denis, Gif Sur Yvette, FR
(74) JUDr. Zdenka Korejzová, Spálená 29, Praha 1, 11000	(54) Sekvence DNA kódující protein A. thaliana s aktivitou delta-5,7 sterol, delta-7 reduktasy, protein delta-7 Red, primer, protein A. thaliana, způsob jejich výroby, kmenové struktury transformovaných kvasinek a použití
7 (51) C 11 D 3/12, C 11 D 3/39, C 01 B 39/02	(32) 15.02.1995, 01.06.1995
(11) 294911	(31) 1995/9501723, 1995/9506517
(40) 12.05.1999	(33) FR, FR
(21) 1998-2938	(22) 14.02.1996
(73) CROSFIELD LIMITED, Warrington, GB	(74) JUDr. Jan Matějka, Národní 32, Praha 1, 11000
(72) Appel Peter Willem, Rotterdam, NL	7 (51) C 12 N 15/70, C 12 Q 1/68, A 61 K 31/70
Arts Theodorus Johannes Cornelis, Maastricht, NL	(11) 294867
Lanceley Carolyn Angela, Chester, GB	(40) 17.05.2000
Osinga Theo Jan, Cadier an Keer, NL	(21) 2004-894
(54) Modifikovaný hlinítkřemičitan a způsob jeho výroby	(73) PHARMA-ZENTRALE GMBH, Herdecke, DE
(32) 15.03.1996	(72) Hacker Jörg, Gerbrunn, DE
(31) 1996/9605533	Sonnenborn Ulrich, Bochum, DE
(33) GB	Schulze Jürgen, Bergholz-Rehrbrücke, DE
(86) PCT/EP1997/001208	Blum-Oehler Gabrielle, Würzburg, DE
(87) WO 1997/034980	Malinka Jürgen, Selm, DE
(22) 07.03.1997	Proppert Hans, Hagen, DE
(74) JUDr. Zdeňka Korejzová, Spálená 29, Praha 1, 11196	(54) Bakteriální plasmid, sekvence DNA a jejich použití
7 (51) C 11 D 3/38	(32) 02.04.1997
(11) 294993	(31) 1997/19713543
(40) 17.07.2002	(33) DE
(21) 2001-4018	(86) PCT/EP1998/001720
(73) DOTSENKO Galina Nikolaevna, Praha, CZ	(87) WO 1998/044134
(72) Dotsenko Galina Nikolaevna, Praha, CZ	(22) 01.04.1998
Feofilova Elena Petrovna, Moskva, RU	(74) JUDr. Zdeňka Korejzová, Spálená 29, Praha 1, 11000
Terioshina Vera Michailovna, Moskva, RU	7 (51) C 12 N 15/86, C 12 N 15/34, C 12 N 5/10, C 12 N 7/04, C 07 K 14/075
Memorskaya Anna Sergeevna, Moskva, RU	(11) 294969
(54) Biotechnologický způsob odstranění nečistot z technických součástek	(40) 15.10.1997
(32) 21.06.1999	(21) 1997-2306
(31) 1999/99113697	(73) RHONE-POULENC RORER S. A., Antony, FR
(33) RU	(72) Dedieu Jean Francois, Paris, FR
(86) PCT/CZ2000/000045	Latta Martine, Charenton-le-Pont, FR
(87) WO 2000/078905	Orsini Cécile, Paris, FR
(22) 15.06.2000	Perricaudet Michel, Ecroisnes, FR
(74) Ing. Hana Dušková, Zikova 4, Praha 6, 16636	Vigne Emmanuelle, Ivry-sur-Seine, FR
7 (51) C 12 C 7/00, C 12 C 11/00, G 01 N 33/14	Yeh Patrice, Paris, FR
(11) 294944	Prost Edouard, Sucy en Brie, FR
(40) 13.04.2005	(54) Buňka použitelná pro produkci rekombinantních adenovirů, plasmid pro transformaci této buňky, způsob produkce defektních rekombinantních adenovirů, takto získaný defektní rekombinantní adenovir a použití uvedené buňky pro produkci rekombinantních adeno-asociovaných virů AAV
(21) 2004-420	(32) 20.01.1995, 01.06.1995, 08.09.1995
(73) Výzkumný ústav pivovarský a sladařský, a. s., Praha, CZ	(31) 1995/9500747, 1995/9506532, 1995/9510541
(72) Čejka Pavel Ing. CSc., Praha, CZ	(33) FR, FR, FR
Kellner Vladimír Ing. CSc., Praha, CZ	(86) PCT/FR1996/000088
Čulík Jiří Ing. CSc., Praha, CZ	(87) WO 1996/022378
(54) Způsob určení původního extraktu mladiny v pivu	(22) 19.01.1996
(22) 24.03.2004	(74) Ing. Eduard Hakr, Přístavní 24, Praha 7, 17000
(74) Ing. Ludvík Koldovský, Horáčkova 1207, Praha 4, 14000	7 (51) C 12 N 5/00, C 12 N 15/00, C 12 N 15/63, C 12 N 15/79, A 61 K 48/00
7 (51) C 12 N 15/11, C 07 K 14/65, A 61 K 48/00	(11) 294909
(11) 294941	
(40) 13.09.2000	
(21) 2004-741	
(73) YISSUM RESEARCH DEVELOPMENT COMPANY OF THE HEBREW UNIVERSITY OF JERUSALEM, Jerusalem, IL	
(72) Hochberg Abraham, Jerusalem, IL	
Ayesh Suhail, Jerusalem, IL	
(54) Farmaceutický prostředek pro expresi heterologní sekvence v nádorové buňce a vektor	

(40) 13.05.1998	(33) DE
(21) 1997-2601	(86) PCT/IB1998/000807
(73) THE GENERAL HOSPITAL CORPORATION, Boston, MA, US	(87) WO 1998/049355
(72) Seed Brian, Boston, MA, US	(22) 28.04.1998
Romeo Charles, Belmont, MA, US	(74) Ing. Jirí Chlustina, Jana Masaryka 43-47, Praha 2, 12000
Kolanus Waldemar, München, DE	
(54) Buňka imunitního systému s tyrosin-proteinkinázovými chimérickými receptory a léčivo	7 (51) C 22 C 9/04
(32) 24.02.1995	(11) 294891
(31) 1995/394177	(40) 13.04.2005
(33) US	(21) 2003-2094
(86) PCT/US1996/001001	(73) KOVOHUTĚ ČELÁKOVICE A. S., Čelákovice, CZ
(87) WO 1996/026265	VÚK Panenské Břežany, s.r.o., Odolná Voda, CZ
(22) 24.01.1996	(72) Strachovský Antonín Ing., Čelákovice, CZ
(74) PATENTSERVIS PRAHA a.s., Jivenská 1273, Praha 4, 14021	Faltus Jirí Ing. CSc., Praha, CZ
	(54) Automatová mosaz
	(22) 01.08.2003
	(74) Ing. Vladimír Belfin, P.O.BOX 117, Kladno, 27280
7 (51) C 12 P 19/26, C 12 P 19/44	7 (51) D 01 H 4/12, F 16 C 33/24, F 16 C 33/12
(11) 294859	(11) 294980
(40) 13.03.1996	(40) 16.05.2001
(21) 1995-3018	(21) 1999-3594
(73) PROCUR AB, Lund, SE	(73) RIETER CZ A.S., Ústí nad Orlicí, CZ
(72) Nilsson Kurt G.I., Lund, SE	Sloupenský Jirí Ing. CSc., Ústí nad Orlicí, CZ
(54) Syntéza amino-deoxy-disacharidů a amino-deoxy-oligosacharidů	Mládek Miloš Ing., Ústí nad Orlicí, CZ
(32) 17.05.1993	Kříž František Ing. CSc., Brno, CZ
(31) 1993/9301677	Manhalter Pavel Ing., Brno, CZ
(33) SE	Pavlík Jirí, Velká Bíteš, CZ
(86) PCT/SE1994/000461	(54) Vysokootáčkové ložisko, zejména pro uložení
(87) WO 1994/029477	spřádacího rotoru bezvřetenového dopřádacího stroje
(22) 17.05.1994	(22) 12.10.1999
(74) PATENTSERVIS PRAHA a.s., Jivenská 1273, Praha 4, 14021	(74) Ing. Dobroslav Musil, Cejl 38, Brno, 60200
7 (51) C 21 B 13/00, C 21 B 13/14, C 22 B 5/14	7 (51) D 03 D 47/34
(11) 294884	(11) 294918
(40) 11.08.1999	(40) 14.04.1999
(21) 1998-3729	(21) 1999-215
(73) VOEST-ALPINE INDUSTRIEANLAGENBAU GMBH, Linz, AT	(73) NUOVA ROJ ELECTROTEX S. R. L., Biella, IT
POHANG IRON & STEEL CO., LTD., Kyong Sang Book-do, KR	(72) Covelli Marco, Occhieppo Inferiore, IT
RESEARCH INSTITUTE OF INDUSTRIAL SCIENCE & TECHNOLOGY, INCORPORATED FOUNDATION, Pohang City, KR	(54) Způsob ovládání zanášení útkové příže na tkacím stroji a vychylovací brzdička útkové příže pro provedení způsobu
(72) Kepplinger Leopold, Leonding, AT	(32) 31.07.1996
Wallner Felix, Linz, AT	(31) 1996MI/001649
Schenk Johannes-Leopold, Linz, AT	(33) IT
Hauzenberger Franz, St. Marien, AT	(86) PCT/EP1997/003851
Lee Il-Ock, Pohang, KR	(87) WO 1998/005812
(54) Způsob zpracování, zejména redukce, částicového, oxid obsahujícího materiálu procesem ve fluidní vrstvě, způsob výroby kapalného surového železa nebo kapalného ocelového polotovaru, použití nádoby a zařízení k těmto způsobům	(22) 18.07.1997
(32) 17.05.1996	(74) Ing. Josef Smola, Mendlovo nám. 1a, Brno, 60300
(31) 1996/875	
(33) AT	
(86) PCT/AT1997/000098	
(87) WO 1997/044496	
(22) 15.05.1997	
(74) JUDr. Miloš Všetečka, Hálkova 2, Praha 2, 12000	
7 (51) C 22 B 7/00, C 22 B 34/32, F 23 G 7/00, F 23 G 5/14, F 23 G 5/027, B 01 D 53/64, B 01 D 53/75, F 27 D 17/00, B 01 D 53/46	7 (51) D 04 B 15/50
(11) 294933	(11) 294873
(40) 11.10.2000	(40) 16.12.1998
(21) 1999-3703	(21) 1998-1691
(73) KASZAS-SAVOS Melania, Steinbach, AT	(73) SANTONI S. P. A., Brescia, IT
KASZAS Tiberiu, Steinbach, AT	Lonati Francesco, Brescia, IT
(72) Kaszas-Savos Melania, Steinbach, AT	Lonati Ettore, Brescia, IT
Kaszas Tiberiu, Steinbach, AT	Lonati Fausto, Brescia, IT
(54) Způsob zpětného získávání surovin z odpadů a zbylých látek a zařízení pro provádění tohoto způsobu	Lonati Tiberio, Brescia, IT
(32) 28.04.1997	(54) Podavač příže, zejména pro pružnou přízi s velkým koeficientem prodloužení, na okrouhlém pletacím stroji
(31) 1997/19717688	(32) 02.06.1997
	(31) 1997MI/001295
	(33) IT
	(22) 01.06.1998
	(74) Dr. Karel Čermák, Národní 32, Praha 1, 11000
	7 (51) D 06 F 37/02, D 06 F 37/04
	(11) 294870
	(40) 17.06.1998
	(21) 1997-3980
	(73) BOSCH-SIEMENS HAUSGERÄTE GMBH, München, DE
	(72) Nitsche Alfred, Berlin, DE
	(54) Buben pračky
	(32) 10.12.1996
	(31) 1996/19651295
	(33) DE
	(22) 09.12.1997

(74) Dr. Karel Čermák, Národní 32, Praha 1, 11000	(32) 23.07.1996
7 (51) D 21 F 1/30, D 21 F 1/32, D 21 H 21/02, D 21 H 21/04	(31) 1996/19629660
(11) 294869	(33) DE
(40) 18.02.1998	(86) PCT/EP1997/003681
(21) 1997-3670	(87) WO 1998/003750
(73) STOCKHAUSEN GMBH & CO. KG, Krefeld, DE	(22) 11.07.1997
(72) Siebott Frank, Korschenbroich, DE	(74) PATENTSERVIS Praha a.s., Jivenská 1, Praha 4, 14000
(54) Způsob ošetření strojů a částí zařízení k výrobě buničiny, papíru, lepenky nebo kartonu	7 (51) E 04 G 23/02
(32) 31.05.1995	(11) 294888
(31) 1995/19519268	(40) 13.04.2005
(33) DE	(21) 2003-3581
(86) PCT/EP1996/002191	(73) Reomas bv, Zutphen, NL
(87) WO 1996/038628	Musil Adolf Ing., Zlín, CZ
(22) 22.05.1996	van der Veen Arthur, Brod nad Dyjí, CZ
(74) JUDr. Petr Kalenský, Hálkova 2, Praha 2, 12000	(72) Musil Adolf Ing., Zlín, CZ
7 (51) E 02 B 8/08	van der Veen Arthur, Brod nad Dyjí, CZ
(11) 294988	(54) Způsob obnovení statiky panelových domů
(40) 16.10.2002	(22) 29.12.2003
(21) 2001-827	(74) Ing. Libor Markes, Grohova 54, Brno, 60200
(73) HORÁČEK Ludvík Ing., Bruntál, CZ	7 (51) E 05 B 27/00
(72) Horáček Ludvík Ing., Bruntál, CZ	(11) 294916
(54) Rybí přechod	(40) 12.02.2003
(22) 07.03.2001	(21) 2002-3336
(74) ing. Petr Soukup, Švédská 3, Olomouc, 77200	(73) EVVA-WERK SPEZIALERZEUGUNG VON ZYLINDER- UND SICHERHEITSSCHLÖSSERN GESELLSCHAFT M. B. H. & CO. KOMANDITGESELLSCHAFT, Wien, AT
7 (51) E 04 C 2/04, B 28 B 19/00	(72) Prunbauer Kurt, Herzogenburg, AT
(11) 294902	(54) Válcový zámek s válcovým lůžkem a plochý klíč k válcovému zámku
(40) 14.02.2001	(32) 15.02.2001
(21) 2000-897	(31) 2001/239
(73) NATIONAL GYPSUM COMPANY, Charlotte, NC, US	(33) AT
(72) Mathieu Marc-André, Waterloo, CA	(86) PCT/EP2002/000627
(54) Cementový panel a způsob jeho výroby	(87) WO 2002/064921
(32) 12.09.1997	(22) 23.01.2002
(31) 1997/2211984	(74) Ing. Zdeněk Sedlák, Mendlovo nám. 1a, Brno, 60300
(33) CA	7 (51) E 05 B 49/00, E 05 G 1/00, G 06 F 7/04
(86) PCT/CA1998/000851	(11) 294948
(87) WO 1999/014449	(40) 16.07.1997
(22) 09.09.1998	(21) 1997-619
(74) JUDr. Zdeňka Korejzová, Spálená 29, Praha 1, 11000	(73) DIEBOLD, INCORPORATED, Canton, OH, US
7 (51) E 04 C 3/20, E 04 C 3/26	(72) Benore Randolph C., North Canton, OH, US
(11) 294947	Gagliano Joseph, Canton, OH, US
(40) 18.08.2004	Gibson Shawn, Newago, MI, US
(21) 2003-65	Grosswiller Leo J., East Canton, OH, US
(73) JAN JAROLÍMEK - HANS, Praha, CZ	McGeorge Gram, Spring Lake, MI, US
(72) Šetka Karel Ing., Veselí nad Lužnicí, CZ	Neidlinger Donald, Grand Haven, MI, US
(54) Spojitý ploštný betonový nosník kloubový s podélně proměnným tvarem průřezu	(54) Způsob řízení přístupu k množství pouzder, elektronický systém bezpečnostních schránek a elektronický zamykací systém
(22) 08.01.2003	(32) 14.09.1994
7 (51) E 04 D 1/04	(31) 1994/305544
(11) 294979	(33) US
(40) 14.06.2000	(86) PCT/US1995/011119
(21) 1999-3507	(87) WO 1996/008626
(73) RUPPKERAMIK GMBH, Buchen-Hainstadt, DE	(22) 05.09.1995
(72) Diefenbach Uwe, Kelsterbach, DE	(74) JUDr. Miloš Všečeka, Hálkova 2, Praha 2, 12000
Schriever Martin, Wickede, DE	7 (51) E 05 C 19/18, E 05 C 1/02, F 16 B 2/20, F 16 B 2/06, A 47 F 3/12
Teufel Hans, Litzendorf, DE	(11) 294930
Wiese Herbert, Buchen Hainstadt, DE	(40) 13.03.2002
(54) Střešní taška	(21) 2000-3179
(32) 03.04.1997	(73) PCP, S.R.O., Bratislava, SK
(31) 1997/19713718	(72) Červenko Jozef Ing. arch., Bratislava, SK
(33) DE	(54) Kompaktní přichytka plošných materiálů
(86) PCT/DE1998/000920	(32) 09.08.2000
(87) WO 1998/045550	(31) 2000/1198
(22) 31.03.1998	(33) SK
(74) Ing. Eduard Hakr, Přístavní 24, Praha 7, 17000	(22) 31.08.2000
7 (51) E 04 G 17/04	(74) Ing. Václav Herman, Hlavní 43, Průhonice, 25243
(11) 294876	7 (51) E 06 B 9/32, E 04 D 13/03
(40) 16.06.1999	(11) 294872
(21) 1999-194	
(73) PASCHAL-WERK G. MAIER GMBH, Steinach, DE	
(72) Schüle Josef, Steinach, DE	
(54) Svrška s upínacími čelistmi pro sevření bednicích tabulí	

(40) 17.02.1999	(72) Seerup Jorgen, Marslet, DK
(21) 1998-1510	Larsen Hans Erik, Aarhus C, DK
(73) VKR HOLDING A/S, Soborg, DK	Nielsen Kuno, Silkeborg, DK
(72) Lassen Gert Godvig, Skjern, DK	(54) Ovládací nástavec pro ventil
(54) Stínicí zařízení	(32) 12.10.1999
(32) 15.11.1995	(31) 1999/19949136
(31) 1995/1276	(33) DE
(33) DK	(22) 13.09.2000
(86) PCT/DK1996/000412	(74) JUDr. Miloš Všečeka, Hálkova 2, Praha 2, 12000
(87) WO 1997/018378	
(22) 30.09.1996	
(74) JUDr. Zdeňka Korejzová, Spálená 29, Praha 1, 11000	
<hr/>	
7 (51) E 21 B 27/00, E 21 B 4/00	7 (51) F 16 L 25/00, F 16 L 11/127, H 01 R 4/60, H 01 R 4/64
(11) 294862	(11) 294923
(40) 14.10.1998	(40) 17.10.2001
(21) 1998-828	(21) 2001-640
(73) BAUER MASCHINEN GMBH, Schrobenhausen, DE	(73) KARIN DAUME MASCHINENTEILE GMBH & CO.
(72) Haberer Hans, Schrobenhausen, DE	KG, Burgwedel, DE
(72) Weixler Leonhard, Thierhaupten, DE	(72) Daume Britta, Burgwedel, DE
(54) Způsob pohonu pracovního modulu a zařízení k přenosu kroutících momentů a frekvence otáčení	(54) Zařízení k elektricky vodivému kontaktování částečně odizolovaného vnějšího vodiče
(32) 19.03.1997	(32) 24.08.1998, 09.09.1998
(31) 1997/19711479	(31) 1998/29815063, 1998/19841199
(33) DE	(33) DE, DE
(22) 18.03.1998	(86) PCT/EP1999/006118
(74) Dr. Karel Čermák, Národní 32, Praha 1, 11000	(87) WO 2000/011391
	(22) 20.08.1999
	(74) JUDr. Jan Matějka, Národní 32, Praha, 11000
<hr/>	
7 (51) F 16 C 33/12, C 23 C 28/02, C 22 C 9/02, C 22 C 13/00	7 (51) F 16 L 41/08
(11) 294906	(11) 294885
(40) 15.08.2001	(40) 18.03.1998
(21) 2000-4902	(21) 1997-3458
(73) FEDERAL-MOGUL WIESBADEN GMBH & CO. KG, Wiesbaden, DE	(73) KUNSTSTOFFRÖHREN SENDENHORST GMBH, Sendenhorst, DE
(72) Huhn Hans-Ulrich, Schlangenbad, DE	(72) Funke Hans-Günter, Sendenhorst, DE
(72) Wiebach Dietmar, Wiesbaden, DE	Funke Norbert, Sendenhorst, DE
(72) Niegel Fritz, Oestrich-Winkel, DE	(54) Připojovací nátrubek pro kapalnotěsné spojení s kanalizační trubkou z betonu
(72) Spahn Peter Dr., Mühlthal, DE	(32) 25.03.1996, 25.10.1996, 07.02.1997
(72) Adam Achim Dr., Nauheim, DE	(31) 1996/19611682, 1996/19644357, 1997/29702083
(54) Kompozitní vrstvený materiál pro kluzná ložiska	(33) DE, DE, DE
(32) 28.12.1999	(86) PCT/EP1997/001232
(31) 1999/19963385	(87) WO 1997/036128
(33) DE	(22) 11.03.1997
(22) 27.12.2000	(74) Ing. Jiří Chlustina, Jana Masaryka 43-47, Praha 2, 12000
(74) JUDr. Ing. Michal Guttmann, Nad Štolou 12, Praha 7, 17000	
<hr/>	
7 (51) F 16 D 65/12, F 16 D 65/00, B 61 H 5/00	7 (51) F 23 H 15/00 // F 23 H 1/02, F 23 B 1/16, F 23 L 1/02
(11) 294945	(11) 294920
(40) 13.04.2005	(40) 15.08.2001
(21) 2004-430	(21) 2000-1904
(73) BONATRANS a. s., Bohumín, CZ	(73) ENERGOS ASA, Stavanger, NO
(72) Martinásek Marek Ing., Pustějov, CZ	(72) Rosvold Helge, Trondheim, NO
(72) Vampola Vladimír Ing., Albrechtice, CZ	(54) Spalovací zařízení
(72) Zima Radim Ing., Orlová - Město, CZ	(32) 25.11.1997, 04.11.1998
(54) Brzdový kotouč pro vysoké namáhání	(31) 1997/19975397, 1998NO/9800332
(22) 29.03.2004	(33) NO, WO
	(86) PCT/NO1998/000332
	(87) WO 1999/030082
	(22) 04.11.1998
	(74) Ing. Pavel Reichel, Lopatecká 14, Praha 4, 14700
<hr/>	
7 (51) F 16 G 3/04, F 16 G 3/02	7 (51) F 24 F 13/20
(11) 294955	(11) 294882
(40) 13.06.2001	(40) 15.03.2000
(21) 2000-4609	(21) 1999-2890
(73) ASER, Saint-Chamond, FR	(73) AKRA AKTIENGESELLSCHAFT, Vaduz, LI
(72) Jakob Horst, Deaux, FR	(72) Frick Edmund, Balzers, LT
(54) Spojovací svorka pro dopravníkový pás	(54) Rám pro klimatizační přístroje
(32) 12.04.1999	(32) 14.08.1998
(31) 1999/9904571	(31) 1998/1396
(33) FR	(33) AT
(86) PCT/FR2000/000928	(22) 13.08.1999
(87) WO 2000/061967	(74) JUDr. Miloš Všečeka, Hálkova 2, Praha 2, 12000
(22) 11.04.2000	
(74) Dr. Karel Čermák, Národní třída 32, Praha 1, 11000	
<hr/>	
7 (51) F 16 K 31/66, G 05 D 23/02, F 25 B 41/06	7 (51) F 24 F 13/20, F 16 M 3/00
(11) 294977	(11) 294881
(40) 11.07.2001	(40) 15.03.2000
(21) 2000-3345	(21) 1999-2889
(73) DANFOSS A/S, Nordborg, DK	(73) AKRA AKTIENGESELLSCHAFT, Vaduz, LI
	(72) Frick Edmund, Balzers, LT

(54) Rám pro klimatizační přístroje	7 (51) F 26 B 13/20, F 26 B 21/04, F 26 B 21/02
(32) 14.08.1998	(11) 294960
(31) 1998/1395	(40) 14.08.1996
(33) AT	(21) 1996-135
(22) 13.08.1999	(73) MEGTEC SYSTEMS, INC., De Pere, WI, US
(74) JUDr. Miloš Všečka, Hálkova 2, Praha 2, 12000	(72) Seidl Paul G., DePere, WI, US
7 (51) F 24 H 9/20	(54) Zařízení a způsob pro bezdotykové sušení pohyblivého se pásu materiálu s povlakem, obsahujícím těžké látky
(11) 294981	(32) 18.01.1995
(40) 14.02.2001	(31) 1995/374015
(21) 1999-3849	(33) US
(73) BAXI S. P. A., Bassano del Grappa, IT	(22) 16.01.1996
(72) Del Grosso Lamberto, Bassano del Grappa, IT	(74) JUDr. Petr Kalenský, Hálkova 2, Praha 2, 12000
(54) Zařízení pro regulaci rychlosti průtoku vzduchu pro spalování v boileru s uzavřenou komorou namontovaném na stěnu	7 (51) F 27 D 13/00, F 27 B 3/18, F 27 B 3/16, C 21 C 5/52
(32) 30.06.1999	(11) 294863
(31) 1999MI/000430	(40) 14.07.1999
(33) IT	(21) 1999-586
(22) 29.10.1999	(73) ARCMET TECHNOLOGIE GMBH, Linz, AT
(74) JUDr. Otakar Švorčík, Hálkova 2, Praha 2, 12000	(72) Fuchs Gerhard, Kehl, DE
7 (51) F 25 B 30/04, F 25 B 27/02, F 25 B 15/06, B 01 D 1/06, C 08 F 2/04	(54) Tavný agregát s elektrickou obloukovou pecí
(11) 294973	(32) 23.08.1996
(40) 12.04.2000	(31) 1996/19634348
(21) 1998-3226	(33) DE
(73) CHINA PETROCHEMICAL CORPORATION, Peking, CN	(86) PCT/EP1997/004581
INSTITUTE FOR CHEMICAL ENGINEERING DALIAN UNIVERSITY OF TECHNOLOGY, Dalian, CN	(87) WO 1998/008041
RESEARCH INSTITUTE OF BEIJING YANSHAN PETROCHEMICAL CORPORATION, Peking, CN	(22) 22.08.1997
(72) Li Songping, Dalian, CN	(74) Dr. Karel Čermák, Národní 32, Praha 1, 11000
Zhang Jiayan, Peking, CN	7 (51) F 28 F 19/02, F 28 F 19/04, F 28 F 19/06, C 10 G 9/00
Liang Aimin, Peking, CN	(11) 294937
Zhou Shufen, Peking, CN	(40) 11.08.1999
Li Wei, Peking, CN	(21) 1998-866
Wang Zhiguang, Peking, CN	(73) RUHR OEL GMBH, Gelsenkirchen, DE
(54) Způsob pro rekuperaci odpadního tepla ve fázi srážení polymerů pomocí absorpčního tepelného čerpadla	(72) Rosengarten Bernhard, Marl, DE
(22) 06.10.1998	(54) Způsob bezspárového povrstvení trubkové desky ve výměníku tepla se svazkem trubek, výměník tepla se svazkem trubek a použití pýchovací hmoty
(74) Přemysl Pitřman, Brichtova 813, Praha 5, 15200	(32) 20.09.1995
7 (51) F 25 D 17/02, A 01 N 1/02	(31) 1995/19534823
(11) 294950	(33) DE
(40) 12.11.1997	(86) PCT/EP1996/004045
(21) 1997-2413	(87) WO 1997/011330
(73) ORGANOGENESIS, INC., Canton, MA, US	(22) 14.09.1996
(72) Watson Stephen R., Canton, MA, US	(74) JUDr. Miloš Všečka, Hálkova 2, Praha 2, 12000
Toner Mehmet, Canton, MA, US	7 (51) G 01 M 15/00, G 01 L 3/00
Tschumakow Alexander G., Canton, MA, US	(11) 294974
(54) Způsob kryokonzervace tkání savců a kultivovaných tkáňových ekvivalentů	(40) 15.09.1999
(32) 30.01.1995	(21) 1998-3287
(31) 1995/380099	(73) SIEMENS AUTOMOTIVE S. A., Toulouse Cédex, FR
(33) US	(72) Rossignol Alain, Toulouse, FR
(86) PCT/US1996/001217	(54) Způsob vyhodnocení točivého momentu spalovacího motoru
(87) WO 1996/024018	(32) 15.04.1996
(22) 30.01.1996	(31) 1996/9604672
(74) Ing. Jan Kubát, Přístavní 24, Praha 7, 17000	(33) FR
7 (51) F 25 J 3/04	(86) PCT/EP1997/001416
(11) 294901	(87) WO 1997/039323
(40) 12.12.2001	(22) 20.03.1997
(21) 2000-570	(74) Dr. Karel Čermák, Národní 32, Praha 1, 11000
(73) MESSER GRIESHEIM GMBH, Frankfurt, DE	7 (51) G 01 N 33/558
(72) Walter Klaus-Peter, Frankfurt, DE	(11) 294954
Holling Bernd, Krefeld, DE	(40) 14.02.2001
(54) Zařízení k nízkoteplotnímu rozkladu vzduchu	(21) 2000-2606
(32) 28.08.1997	(73) ABBOTT LABORATORIES, Abbott Park, IL, US
(31) 1997/19737520	(72) Yoshimura Toru, Matsudo-shi, JP
(33) DE	Ogasawara Toshihiro, Matsudo-shi, JP
(86) PCT/EP1998/005182	Saito Michihiro, Kashiway-shi, JP
(87) WO 1999/011991	Groff John P., Gurnee, IL, US
(22) 17.08.1998	(54) Chromatografické zkušební zařízení pro detekci přítomnosti analyzované složky v krevním vzorku
(74) JUDr. Otakar Švorčík, Hálkova 2, Praha 2, 12000	(32) 15.01.1998
	(31) 1998/007651
	(33) US

(86) PCT/US1998/027802	(86) PCT/DE1997/001355	
(87) WO 1999/036781	(87) WO 1998/014983	
(22) 29.12.1998	(22) 27.06.1997	
(74) JUDr. Ing. Michal Guttman, Nad Štolou 12, Praha 7, 17000	(74) Dr. Karel Čermák, Národní 32, Praha 1, 11000	
<hr/>		
7 (51) G 01 R 1/073	7 (51) H 01 L 29/747	
(11) 294961	(11) 294871	
(40) 15.07.1998	(40) 16.12.1998	
(21) 1998-745	(21) 1998-1556	
(73) NEW SYSTEM S. R. L., Gorizia, IT	(73) ABB Schweiz AG, Baden, CH	
(72) Vodopivec Jozef, Gorizia, IT	(72) Thomas Kenneth Dr., Schaffhausen, CH	
(72) Fumo Cesare, Gorizia, IT	Streit Peter Dr., Widen, CH	
(54) Zařízení pro testování plošných spojů na desce s plošnými spoji	(54) Oboustranně říditelný tyristor	
(32) 22.09.1995	(32) 22.05.1997	
(31) 1995UD/000181	(31) 1997/19721365	
(33) IT	(33) DE	
(86) PCT/IT1996/000090	(22) 20.05.1998	
(87) WO 1997/011377	(74) JUDr. Karel Čermák, advokát, Národní 32, Praha 1, 11000	
(22) 03.05.1996	<hr/>	
(74) PATENTSERVIS Praha a.s., Jivenská 1, Praha 4, 14000	7 (51) H 02 G 15/10, H 02 G 15/18	
<hr/>		
7 (51) G 05 G 9/00, G 05 G 9/047	(11) 294959	
(11) 294952	(40) 12.08.1998	
(40) 11.11.1998	(21) 1998-844	
(21) 1998-2531	(73) CELLPACK GMBH, Waldshut-Tiengen, DE	
(73) AB ELEKTRONIK GMBH, Werne, DE	(72) Sens Giso, Höchenschwand, DE	
(72) Apel Peter, Südkirchen, DE	Kretschmar Frank Michael, Waldshut-Tiengen, DE	
(72) Fallak Klaus, Werne, DE	Mitschak Henry, Wutöschingen, DE	
(54) Zařízení pro uskutečňování předvolených nastavení	Hoffmann Hans, Albrück, DE	
(32) 11.12.1996, 08.08.1997	(54) Spojka elektrického kabelu	
(31) 1996/19651315, 1997/29714164	(32) 15.04.1996	
(33) DE, DE	(31) 1996/19614853	
(86) PCT/EP1997/006909	(33) DE	
(87) WO 1998/026341	(86) PCT/EP1997/001767	
(22) 11.12.1997	(87) WO 1997/039507	
(74) JUDr. Miloš Všečetka, Hálkova 2, Praha 2, 12000	(22) 10.04.1997	
<hr/>		
7 (51) G 08 B 21/00, G 08 B 21/02, G 08 B 25/08, H 04 M 11/04	(74) JUDr. Otakar Švorčík, Hálkova 2, Praha 2, 12000	
(11) 294946	<hr/>	
(40) 13.04.2005	7 (51) H 02 G 3/22, F 16 L 5/04, E 04 B 1/94	
(21) 2004-435	(11) 294968	
(73) Bárta Otakar Ing. CSc., Praha, CZ	(40) 13.08.1997	
(73) Šuráň Jiří Ing., Praha, CZ	(21) 1997-46	
(72) Bárta Otakar Ing. CSc., Praha, CZ	(73) DSM CHEMIE LINZ GMBH, Linz, AT	
(72) Šuráň Jiří Ing., Praha, CZ	(72) Raušer Vladimír, Slapy nad Vltavou, CZ	
(54) Systém včasného zjišťování radiologického, biologického a chemického ohrožení a jeho prostředky	(54) Tvrdá přepážka pro přepažení kabelů nebo slepé přepažení	
(22) 29.03.2004	(32) 22.01.1996	
(74) Ing. Hana Dušková, Travná 1285, Praha 14 - Kyje, 19800	(31) 1996/0095	
<hr/>		
7 (51) H 01 H 3/32, H 01 H 3/12, H 01 H 21/00	(33) AT	
(11) 294989	(22) 07.01.1997	
(40) 16.06.1999	(74) JUDr. Petr Kalenský, Hálkova 2, Praha 2, 12000	
(21) 1998-3941	<hr/>	
(73) SCHNEIDER ELECTRIC SA, Boulogne Billancourt, FR	7 (51) H 02 J 9/06	
(72) Wasner Olivier, Ingwiller, FR	(11) 294874	
Guinebert Patrick, Sarreguemines, FR	(40) 13.05.1998	
Buchy Bernard, Schoenburg, FR	(21) 1998-182	
Goerger Christophe, Sessenheim, FR	(73) BARTOLI N. V. C/O ING TRUST, Willemstad, AN	
(54) Elektrický spínač	(72) Oliemuller Robbert Jurriën, Amsterdam, NL	
(32) 02.12.1997	Butter Albertus, Groet, NL	
(31) 1997/9715504	Bartels Michael Jacobus Gerhardus, Nordhorn, DE	
(33) FR	(54) Způsob přivádění elektrické energie do spotřebiče a zařízení k provádění tohoto způsobu	
(22) 02.12.1998	(32) 01.08.1995, 04.08.1995	
(74) JUDr. Miloš Všečetka, Hálkova 2, Praha 2, 12000	(31) 1995/1000915, 1995/002081	
<hr/>		
7 (51) H 01 J 61/24	(33) NL, US	
(11) 294861	(86) PCT/NL1996/000309	
(40) 15.07.1998	(87) WO 1997/005685	
(21) 1998-389	(22) 31.07.1996	
(73) PATENT-TREUHAND-GESELLSCHAFT FÜR ELEKTRISCHE GLÜHLAMPEN MBH, München, DE	(74) JUDr. Petr Kalenský, Hálkova 2, Praha 2, 12000	
(72) Weinhardt Erolf, Diedorf, DE	<hr/>	
(54) Nízkotlaká výbojka	7 (51) H 04 B 1/26	
(32) 30.09.1996	(11) 294978	
(31) 1996/29616879	(40) 11.08.1999	
(33) DE	(21) 1998-3740	
<hr/>		
	(73) TRACKER NETWORK (UK) LIMITED, Uxbridge, GB	
	(72) Irving Clive Russell, Chesterton, GB	
	Spreadbury David John, Harston, GB	
	Smithers Colin Richard, Bishop's Stortford, GB	
	Mace Timothy Charles, Haverhill, GB	

(54) **Způsob vysílání a přijímání dat, příslušné zařízení a přijímač**

(32) 31.05.1996

(31) 1996/9611425

(33) GB

(86) PCT/GB1997/001444

(87) WO 1997/045962

(22) 28.05.1997

(74) Dr. Karel Čermák, Národní 32, Praha 1, 11000

7 (51) **H 04 L 9/00, H 04 L 9/28**

(11) 294898

(40) 18.08.2004

(21) **2002-4116**

(73) ČESKÉ VYSOKÉ UČENÍ TECHNICKÉ FAKULTA

ELEKTROTECHNICKÁ, Praha, CZ

LÓRENCZ Róbert Ing. CSc., Poděbrady, CZ

(72) Lórencz Róbert Ing. CSc., Poděbrady, CZ

(54) **Zapojení pro generování multiplikativní inverze nad konečným tělesem GF(p)**

(22) 16.12.2002

(74) Ing. Hana Dušková, Travná 1285, Praha 14, 19800

Seznam majitelů udělených patentů

(73)	(11)	(51)	(73)	(11)	(51)
AB ELEKTRONIK GMBH, Werne, DE	294952	G 05 G 9/00	CHINA PETROCHEMICAL CORPORATION, Peking, CN	294973	F 25 B 30/04
ABB Schweiz AG, Baden, CH	294871	H 01 L 29/747	CROSFIELD LIMITED, Warrington, GB	294911	C 11 D 3/12
ABBOTT LABORATORIES, Abbott Park, IL, US	294954	G 01 N 33/558	ČESKÉ VYSOKÉ UČENÍ TECHNICKÉ FAKULTA ELEKTROTECHNICKÁ, Praha, CZ	294898	H 04 L 9/00
ACF ENGINEERING & AUTOMATION GMBH, Steyr, AT	294914	B 65 D 6/00	DAIMLERCHRYSLER RAIL SYSTEMS GMBH, Berlin, DE	294877	B 61 F 5/38
ADAST A.S., Adamov, CZ	294927	B 41 F 7/02	DALLOZ SAFETY, INC., Reading, PA, US	294962	A 62 B 35/00
AKRA AKTIENGESELLSCHAFT, Vaduz, LI	294881	F 24 F 13/20	DANFOSS A/S, Nordborg, DK	294977	F 16 K 31/66
AKRA AKTIENGESELLSCHAFT, Vaduz, LI	294882	F 24 F 13/20	DART INDUSTRIES INC., Orlando, FL, US	294921	B 65 D 8/00
ALMIRALL PRODESFARMA, S. A., Barcelona, ES	294963	C 07 D 263/38	DIEBOLD, INCORPORATED, Canton, OH, US	294948	E 05 B 49/00
AMCOR FLEXIBLES EUROPE A/S, Horsens, DK	294924	B 65 D 33/16	DOCUMOTION RESEARCH, INC., Wilmington, DE, US	294913	B 44 F 1/12
AMYLIN PHARMACEUTICALS, INC., San Diego, CA, US	294983	A 61 K 38/22	DOTSENKO Galina Nikolaevna, Praha, CZ	294993	C 11 D 3/38
ARCMET TECHNOLOGIE GMBH, Linz, AT	294863	F 27 D 13/00	DSM CHEMIE LINZ GMBH, Linz, AT	294968	H 02 G 3/22
ASER, Saint-Chamond, FR	294955	F 16 G 3/04	E. I. DU PONT DE NEMOURS AND COMPANY, Wilmington, DE, US	294926	B 65 D 3/00
ASTRAZENECA AB, Södertälje, SE	294957	C 07 D 471/04	ENERGOS ASA, Stavanger, NO	294920	F 23 H 15/00
AVENTIS PHARMA S.A., Anthony, FR	294860	C 12 N 15/31	EVVA-WERK SPEZIALERZEUGUNG VON ZYLINDER- UND SICHERHEITSSCHLÖSSERN GESELLSCHAFT M. B. H. & CO. KOMANDITGESELLSCHAFT, Wien, AT	294916	E 05 B 27/00
AVENTIS PHARMA S.A., Antony, FR	294972	C 07 D 305/14	FEDERAL-MOGUL WIESBADEN GMBH, Wiesbaden, DE	294991	B 32 B 15/08
AVENTIS PHARMA SA, Antony, FR	294956	C 07 D 487/08	FEDERAL-MOGUL WIESBADEN GMBH & CO. KG, Wiesbaden, DE	294906	F 16 C 33/12
Bárta Otakar Ing. CSc., Praha, CZ	294946	G 08 B 21/00	FORDING COAL LIMITED, Calgary, CA	294864	C 04 B 40/06
BARTOLI N. V. C/O ING TRUST, Willemstad, AN	294874	H 02 J 9/06	FROMAGERIES BEL, Paris, FR	294915	B 65 D 85/76
BASF Agro B.V., Arnhem (NL), Wädenswil-Branch, Wädenswil/Au, CH	294908	A 01 N 25/30	G. D. SEARLE & CO., Chicago, IL, US	294966	C 07 K 5/062
BASF AKTIENGESELLSCHAFT, Ludwigshafen, DE	294893	A 01 N 37/52	GLAXO GROUP LIMITED, Greenford, GB	294903	A 61 K 31/122
BASF AKTIENGESELLSCHAFT, Ludwigshafen, DE	294975	A 01 N 47/24	GRACE GMBH & CO. KG, Worms, DE	294932	C 01 B 33/148
BAUER MASCHINEN GMBH, Schrobenhausen, DE	294862	E 21 B 27/00	GRAFITEC, SPOL. S R.O., Dobruška, CZ	294985	B 41 F 35/06
BAXI S. P. A., Bassano del Grappa, IT	294981	F 24 H 9/20	GRÜNENTHAL GMBH, Aachen, DE	294990	C 07 D 311/58
BODOR Nicholas, Gainesville, FL, US	294919	A 61 K 9/10	HALDOR TOPSOE A/S, Lyngby, DK	294907	C 01 B 3/38
BOEHRINGER INGELHEIM PHARMA GMBH & CO. KG, Ingelheim am Rhein, DE	294958	C 07 D 451/10	HOECHST AKTIENGESELLSCHAFT, Frankfurt am Main, DE	294886	C 07 H 11/04
BONATRANS a. s., Bohumín, CZ	294945	F 16 D 65/12			
BOSCH-SIEMENS HAUSGERÄTE GMBH, München, DE	294870	D 06 F 37/02			
CABOT CORPORATION, Boston, MA, US	294938	C 09 C 1/56			
CAMPAGNOLO SRL, Vicenza, IT	294894	B 62 M 25/08			
CELLPACK GMBH, Waldshut-Tiengen, DE	294959	H 02 G 15/10			

HOECHST MARION ROUSSEL SOCIÉTÉ ANONYME A DIRECTOIRE ET CONSEIL DE SURVEILLANCE, Puteaux, FR	294865	C 07 H 17/08	MSV SYSTEMS CZ S. R. O., Liberec, CZ	294987	B 21 D 7/02
HOECHST MARION ROUSSEL SOCIÉTÉ ANONYME A DIRECTOIRE ET CONSEIL DE SURVEILLANCE, Puteaux, FR	294866	C 07 H 17/08	MSV SYSTEMS CZ S. R. O., Liberec, CZ	294992	B 21 D 7/02
HORÁČEK Ludvík Ing., Bruntál, CZ	294988	E 02 B 8/08	Musil Adolf Ing., Zlín, CZ	294888	E 04 G 23/02
ICOPAL GMBH, Werne, DE	294868	B 32 B 11/04	NATIONAL GYPSUM COMPANY, Charlotte, NC, US	294902	E 04 C 2/04
INDENA S. P. A., Milano, IT	294976	C 07 D 213/50	NÉMETH Gábor, Budapest, HU	294936	A 63 H 33/10
INSTITUTE FOR CHEMICAL ENGINEERING DALIAN UNIVERSITY OF TECHNOLOGY, Dalian, CN	294973	F 25 B 30/04	NEW SYSTEM S. R. L., Gorizia, IT	294961	G 01 R 1/073
ISCAR LTD., Migdal Tefen, IL	294982	B 23 C 5/20	NUOVA ROJ ELECTROTEX S. R. L., Biella, IT	294918	D 03 D 47/34
IWK Verpackungstechnik GmbH, Stutensee, DE	294931	B 29 C 65/16	OAKLEY, INC., Foothill Ranch, CA, US	294971	A 41 D 13/00
JAKUBEC Jaromír, Rájec, CZ	294942	A 01 B 11/00	ORGANOGENESIS, INC., Canton, MA, US	294950	F 25 D 17/02
JAN JAROLÍMEK - HANS, Praha, CZ	294947	E 04 C 3/20	ORION CORPORATION, Espoo, FI	294984	A 61 K 31/50
JOH. WINKLHOFER & SÖHNE GMBH UND CO. KG, München, DE	294899	B 21 L 9/06	ORION-CORPORATION, Espoo, FI	294964	C 07 D 237/04
KARIN DAUME MASCHINENTEILE GMBH & CO. KG, Burgwedel, DE	294923	F 16 L 25/00	OWENS CORNING COMPOSITES S.P.R.L., Brussels, BE	294887	C 03 C 25/10
KASZAS Tiberiu, Steinbach, AT	294933	C 22 B 7/00	PASCHAL-WERK G. MAIER GMBH, Steinach, DE	294876	E 04 G 17/04
KASZAS-SAVOS Melania, Steinbach, AT	294933	C 22 B 7/00	PATENT-TREUHAND-GESELLSCHAFT FÜR ELEKTRISCHE GLÜHLAMPEN MBH, München, DE	294861	H 01 J 61/24
KAŠTÁNEK František Prof. Ing. DrSc., Kladno, CZ	294986	C 04 B 22/06	PCP, S.R.O., Bratislava, SK	294930	E 05 C 19/18
Kemira GrowHow Oyj, Helsinki, FI	294922	C 05 G 5/00	PFIZER INC., New York, NY, US	294967	C 07 D 239/94
KIMBERLY-CLARK WORLDWIDE, INC., Neenah, WI, US	294912	A 61 F 13/15	PHARMA-ZENTRALE GMBH, Herdecke, DE	294867	C 12 N 15/70
KIMBERLY-CLARK WORLDWIDE, INC., Neenah, WI, US	294949	A 61 F 13/494	PHILIP MORRIS PRODUCTS INC., Richmond, VA, US	294965	A 24 F 47/00
KIMBERLY-CLARK WORLDWIDE, INC., Neenah, WI, US	294970	A 61 F 13/49	PLIVA-ISTRAZIVACKI INSTITUT d.o.o., Zagreb, HR	294878	C 07 H 17/08
KOVOHUTĚ ČELÁKOVICE A. S., Čelákovice, CZ	294891	C 22 C 9/04	PLIVA-ISTRAZIVACKI INSTITUT d.o.o., Zagreb, HR	294935	C 07 H 17/08
KUNSTSTOFFFRÖHREN SENDENHORST GMBH, Sendenhorst, DE	294885	F 16 L 41/08	POHANG IRON & STEEL CO., LTD., Kyong Sang Book-do, KR	294884	C 21 B 13/00
KVAPIL Jan, Dačice, CZ	294895	A 47 B 87/02	PRECIOSA, a. s., Jablonec nad Nisou, CZ	294943	B 24 B 31/00
LENZING AKTIENGESELLSCHAFT, Lenzing, AT	294939	C 08 L 1/02	PRITT PRODUKTIONSGESELLSCHAFT MBH, Hannover, DE	294896	B 65 H 37/00
LÓRENCZ Róbert Ing. CSc., Poděbrady, CZ	294898	H 04 L 9/00	PROCUR AB, Lund, SE	294859	C 12 P 19/26
LOVOCHEMIE, a.s., Lovosice, CZ	294929	C 05 C 7/02	REEMTSMA CIGARETTENFABRIKEN GMBH, Hamburg, DE	294905	A 24 D 3/02
MeadWestvaco Packaging Systems, LLC, Stamford, CT, US	294953	B 65 D 71/46	Reomas bv, Zutphen, NL	294888	E 04 G 23/02
MEGTEC SYSTEMS, INC., De Pere, WI, US	294960	F 26 B 13/20	RESEARCH INSTITUTE OF BEIJING YANSHAN PETROCHEMICAL CORPORATIO, Peking, CN	294973	F 25 B 30/04
MESSER GRIESHEIM GMBH, Frankfurt, DE	294901	F 25 J 3/04	RESEARCH INSTITUTE OF INDUSTRIAL SCIENCE & TECHNOLOGY, INCORPORATED FOUNDATION, Pohang City, KR	294884	C 21 B 13/00
MIKROBIOLOGICKÝ ÚSTAV AV ČR, Praha, CZ	294996	A 61 K 47/30	RHONE-POULENC RORER S. A., Antony, FR	294969	C 12 N 15/86
MITSUBISHI HEAVY INDUSTRIES LTD., Tokyo, JP	294940	B 01 D 53/50	RIETER CZ A.S., Ústí nad Orlicí, CZ	294980	D 01 H 4/12

RONIN Vladimír P., Luleå, SE	294934	C 04 B 7/52	VÚK Panenské Břežany, s.r.o., Odolná Voda, CZ	294891	C 22 C 9/04
RUHR OEL GMBH, Gelsenkirchen, DE	294937	F 28 F 19/02	VÚKV A.S., Praha, CZ	294998	B 61 C 9/48
RUPPKERAMIK GMBH, Buchen- Hainstadt, DE	294979	E 04 D 1/04	Výzkumný ústav anorganické chemie, a. s., Ústí nad Labem, CZ	294929	C 05 C 7/02
Sanofi-Aventis, Paris, FR	294904	A 61 K 31/451	Výzkumný ústav pivovarský a sladařský, a. s., Praha, CZ	294944	C 12 C 7/00
SANTONI S. P. A., Brescia, IT	294873	D 04 B 15/50	WADEPHUL Jost, Buxtehude, DE	294917	B 24 C 5/06
SCHERING AKTIENGESELLSCHAFT, Berlin, DE	294951	A 61 K 49/00	WUNSCH Claus, Bensheim, DE	294994	B 65 F 1/16
SCHNEIDER ELECTRIC SA, Boulogne Billancourt, FR	294989	H 01 H 3/32	YISSUM RESEARCH DEVELOPMENT COMPANY OF THE HEBREW UNIVERSITY OF JERUSALEM, Jerusalem, IL	294941	C 12 N 15/11
SEAQUIST CLOSURES FOREIGN, INC., Crystal Lake, IL, US	294892	B 65 D 5/72	ZDRAVOTNÍ ÚSTAV SE SÍDLEM V OSTRAVĚ, Ostrava, CZ	294995	A 62 D 3/00
SHELL INTERNATIONALE RESEARCH MAATSCHAPPIJ B. V., Hague, NL	294883	B 09 C 1/06			
SIEMENS AUTOMOTIVE S. A., Toulouse Cédex, FR	294974	G 01 M 15/00			
SIG COMBIBLOC GMBH & CO. KG, Linnich, DE	294900	B 65 D 5/74			
SIG COMBIBLOC SYSTEMS GMBH, Linnich, DE	294925	B 65 D 5/74			
SOLVAY PHARMACEUTICALS GMBH, Hannover, DE	294879	C 07 H 17/08			
SPOLEK PRO CHEMICKOU A HUTNÍ VÝROBU, A.S., Ústí nad Labem, CZ	294890	C 07 C 31/36			
STAR SYRINGE LIMITED, London, GB	294875	A 61 M 5/50			
STEHNO Zdeněk Ing., Pardubice, CZ	294895	A 47 B 87/02			
STOCKHAUSEN GMBH & CO. KG, Krefeld, DE	294869	D 21 F 1/30			
Šuráň Jiří Ing., Praha, CZ	294946	G 08 B 21/00			
THE GENERAL HOSPITAL CORPORATION, Boston, MA, US	294909	C 12 N 5/00			
TRACKER NETWORK (UK) LIMITED, Uxbridge, GB	294978	H 04 B 1/26			
UNILEVER N. V., Rotterdam, NL	294880	C 11 D 13/16			
ÚSTAV ANORGANICKÉ CHEMIE AV ČR, Řež u Prahy, CZ	294889	C 04 B 35/185			
ÚSTAV CHEMICKÝCH PROCESŮ AKADEMIE VĚD ČR, Praha, CZ	294897	C 03 B 5/02			
ÚSTAV CHEMICKÝCH PROCESŮ AV ČR, Praha, CZ	294995	A 62 D 3/00			
ÚSTAV MAKROMOLEKULÁRNÍ CHEMIE AV ČR, Praha, CZ	294996	A 61 K 47/30			
van der Veen Arthur, Brod nad Dyjí, CZ	294888	E 04 G 23/02			
VIRSOL, Paris, FR	294928	C 08 F 287/00			
VÍTKOVICE STROJÍRENSTVÍ, A. S., Ostrava, CZ	294997	B 21 B 31/08			
VKR HOLDING A/S, Soborg, DK	294872	E 06 B 9/32			
VOEST-ALPINE INDUSTRIEANLAGENBAU GMBH, Linz, AT	294884	C 21 B 13/00			
VORWERK & CO. INTERHOLDING GMBH, Wuppertal, DE	294910	A 47 L 11/38			

Zpřístupněné překlady nároků evropských patentových přihlášek

U následujících zveřejněných evropských patentových přihlášek s účinky pro Českou republiku byl přihlašovatelem předložen překlad patentových nároků do českého jazyka (§ 35a, odst. 4 zákona č. 527/1990 Sb., v platném znění). Datum zpřístupnění překladu patentových nároků veřejnosti je datum publikace tohoto Věstníku. Údaje jsou řazeny vzestupně podle čísla zveřejnění evropské patentové přihlášky.

(97) **EP 1478842**
 (97) 24.11.2004
 (51) F 02 M 61/16
 (96) 01.02.2003
 (96) 03706413.6
 (71) Motorenfabrik Hatz GmbH & Co. KG, 94099 Ruhstorf, DE
 (72) HATZ, Albert, 94099 Ruhstorf, DE
 (54) **Vstříkovací tryska s palivovým filtrem**
 (32) 27.02.2002
 (31) 2002/10208569
 (33) DE
 (86) PCT/EP2003/001013
 (87) WO 2003/072932
 (74) ROTT, RŮŽIČKA & GUTTMANN Patentová, známková a advokátní kancelář, Ing. Jiří Andera, Nad Štolou 12, Praha 7, 17000

(97) **EP 1478843**
 (97) 24.11.2004
 (51) F 02 M 61/16
 (96) 01.02.2003
 (96) 03708080.1
 (71) Motorenfabrik Hatz GmbH & Co. KG, 94099 Ruhstorf, DE
 (72) KAMPICHLER, Günter, 94099 Ruhstorf, DE
 GEIER, Herbert, 94099 Ruhstorf, DE
 (54) **Vstříkovací tryska s palivovým filtrem**
 (32) 27.02.2002
 (31) 2002/10208544
 (33) DE
 (86) PCT/EP2003/001014
 (87) WO 2003/072933
 (74) ROTT, RŮŽIČKA & GUTTMANN Patentová, známková a advokátní kancelář, Ing. Jiří Andera, Nad Štolou 12, Praha 7, 17000

Udělené evropské patenty

Evropský patentový úřad udělil následující evropské patenty s účinky pro Českou republiku. Tyto patenty mohou být zrušeny nebo zachovány v pozměněném znění Evropským patentovým úřadem v řízení o odporu. K tomu, aby nabyl evropský patent účinnosti na území České republiky, je třeba, aby byl Úřadu předložen ve stanovené lhůtě překlad patentového spisu do českého jazyka (§ 35c odst. 2 až 4 zákona č. 527/1990 Sb., v platném znění).

(97) EP 1277586	(47) 09.02.2005	(97) EP 1314362	(47) 02.02.2005
(97) EP 1278005	(47) 09.02.2005	(97) EP 1314447	(47) 02.02.2005
(97) EP 1279671	(47) 16.02.2005	(97) EP 1314657	(47) 02.02.2005
(97) EP 1282321	(47) 09.02.2005	(97) EP 1316555	(47) 02.02.2005
(97) EP 1285618	(47) 16.02.2005	(97) EP 1316577	(47) 23.02.2005
(97) EP 1285900	(47) 16.02.2005	(97) EP 1318136	(47) 23.02.2005
(97) EP 1287881	(47) 23.02.2005	(97) EP 1318185	(47) 16.02.2005
(97) EP 1291273	(47) 02.02.2005	(97) EP 1319599	(47) 02.02.2005
(97) EP 1293619	(47) 09.02.2005	(97) EP 1321344	(47) 09.02.2005
(97) EP 1293712	(47) 09.02.2005	(97) EP 1321455	(47) 02.02.2005
(97) EP 1295523	(47) 16.02.2005	(97) EP 1321468	(47) 09.02.2005
(97) EP 1296087	(47) 16.02.2005	(97) EP 1325876	(47) 09.02.2005
(97) EP 1297756	(47) 09.02.2005	(97) EP 1326045	(47) 02.02.2005
(97) EP 1298058	(47) 16.02.2005	(97) EP 1327486	(47) 09.02.2005
(97) EP 1308567	(47) 16.02.2005	(97) EP 1340932	(47) 23.02.2005
(97) EP 1308591	(47) 09.02.2005	(97) EP 1344616	(47) 09.02.2005
(97) EP 1308620	(47) 02.02.2005	(97) EP 1348631	(47) 23.02.2005
(97) EP 1310431	(47) 09.02.2005	(97) EP 1350708	(47) 02.02.2005
(97) EP 1312347	(47) 02.02.2005	(97) EP 1351343	(47) 02.02.2005
(97) EP 1312456	(47) 02.02.2005	(97) EP 1351348	(47) 09.02.2005
(97) EP 1312771	(47) 02.02.2005	(97) EP 1356582	(47) 09.02.2005
(97) EP 1312809	(47) 09.02.2005	(97) EP 1357203	(47) 16.02.2005
(97) EP 1313029	(47) 09.02.2005	(97) EP 1361325	(47) 02.02.2005

(97)	EP 1364734	(47)	02.02.2005	(97)	EP 1427949	(47)	09.02.2005
(97)	EP 1364820	(47)	16.02.2005	(97)	EP 1428371	(47)	23.02.2005
(97)	EP 1366715	(47)	02.02.2005	(97)	EP 1429876	(47)	16.02.2005
(97)	EP 1366732	(47)	09.02.2005	(97)	EP 1430034	(47)	09.02.2005
(97)	EP 1367059	(47)	02.02.2005	(97)	EP 1430047	(47)	09.02.2005
(97)	EP 1367286	(47)	09.02.2005	(97)	EP 1430065	(47)	02.02.2005
(97)	EP 1375010	(47)	09.02.2005	(97)	EP 1430627	(47)	09.02.2005
(97)	EP 1375011	(47)	09.02.2005	(97)	EP 1430628	(47)	09.02.2005
(97)	EP 1375236	(47)	02.02.2005	(97)	EP 1432625	(47)	09.02.2005
(97)	EP 1378321	(47)	09.02.2005	(97)	EP 1432874	(47)	09.02.2005
(97)	EP 1378738	(47)	09.02.2005	(97)	EP 1432956	(47)	02.02.2005
(97)	EP 1382317	(47)	09.02.2005	(97)	EP 1433045	(47)	02.02.2005
(97)	EP 1385242	(47)	02.02.2005	(97)	EP 1433188	(47)	23.02.2005
(97)	EP 1387203	(47)	09.02.2005	(97)	EP 1433357	(47)	16.02.2005
(97)	EP 1388612	(47)	23.02.2005	(97)	EP 1433803	(47)	09.02.2005
(97)	EP 1388654	(47)	16.02.2005	(97)	EP 1434632	(47)	02.02.2005
(97)	EP 1388697	(47)	16.02.2005	(97)	EP 1434636	(47)	02.02.2005
(97)	EP 1389691	(47)	09.02.2005	(97)	EP 1434658	(47)	16.02.2005
(97)	EP 1391617	(47)	09.02.2005	(97)	EP 1434672	(47)	16.02.2005
(97)	EP 1391640	(47)	23.02.2005	(97)	EP 1434695	(47)	02.02.2005
(97)	EP 1396213	(47)	09.02.2005	(97)	EP 1434708	(47)	02.02.2005
(97)	EP 1400195	(47)	09.02.2005	(97)	EP 1434710	(47)	23.02.2005
(97)	EP 1400564	(47)	02.02.2005	(97)	EP 1435814	(47)	09.02.2005
(97)	EP 1400660	(47)	09.02.2005	(97)	EP 1436685	(47)	16.02.2005
(97)	EP 1402178	(47)	02.02.2005	(97)	EP 1438910	(47)	09.02.2005
(97)	EP 1403064	(47)	23.02.2005	(97)	EP 1440012	(47)	02.02.2005
(97)	EP 1403162	(47)	16.02.2005	(97)	EP 1440544	(47)	16.02.2005
(97)	EP 1403894	(47)	02.02.2005	(97)	EP 1441969	(47)	09.02.2005
(97)	EP 1406735	(47)	09.02.2005	(97)	EP 1444088	(47)	23.02.2005
(97)	EP 1411794	(47)	09.02.2005	(97)	EP 1444372	(47)	23.02.2005
(97)	EP 1411886	(47)	23.02.2005	(97)	EP 1444729	(47)	23.02.2005
(97)	EP 1412543	(47)	02.02.2005	(97)	EP 1446636	(47)	16.02.2005
(97)	EP 1412562	(47)	23.02.2005	(97)	EP 1452433	(47)	09.02.2005
(97)	EP 1413257	(47)	23.02.2005	(97)	EP 1480173	(47)	23.02.2005
(97)	EP 1413579	(47)	02.02.2005	(97)	EP 1486139	(47)	02.02.2005
(97)	EP 1414816	(47)	09.02.2005	(97)	EP 1506781	(47)	23.02.2005
(97)	EP 1415002	(47)	02.02.2005	(97)	EP 1507148	(47)	23.02.2005
(97)	EP 1415109	(47)	02.02.2005				
(97)	EP 1415510	(47)	23.02.2005				
(97)	EP 1416833	(47)	02.02.2005				
(97)	EP 1417050	(47)	23.02.2005				
(97)	EP 1417257	(47)	09.02.2005				
(97)	EP 1419084	(47)	23.02.2005				
(97)	EP 1419167	(47)	16.02.2005				
(97)	EP 1419186	(47)	16.02.2005				
(97)	EP 1419290	(47)	23.02.2005				
(97)	EP 1419337	(47)	09.02.2005				
(97)	EP 1419423	(47)	09.02.2005				
(97)	EP 1419699	(47)	16.02.2005				
(97)	EP 1420638	(47)	02.02.2005				
(97)	EP 1420663	(47)	09.02.2005				
(97)	EP 1420707	(47)	23.02.2005				
(97)	EP 1420897	(47)	09.02.2005				
(97)	EP 1420898	(47)	16.02.2005				
(97)	EP 1421014	(47)	09.02.2005				
(97)	EP 1421080	(47)	09.02.2005				
(97)	EP 1421099	(47)	16.02.2005				
(97)	EP 1421268	(47)	09.02.2005				
(97)	EP 1421537	(47)	09.02.2005				
(97)	EP 1423212	(47)	09.02.2005				
(97)	EP 1423215	(47)	09.02.2005				
(97)	EP 1423216	(47)	16.02.2005				
(97)	EP 1423305	(47)	16.02.2005				
(97)	EP 1423311	(47)	09.02.2005				
(97)	EP 1423835	(47)	02.02.2005				
(97)	EP 1423847	(47)	02.02.2005				
(97)	EP 1425117	(47)	02.02.2005				
(97)	EP 1425119	(47)	16.02.2005				
(97)	EP 1425155	(47)	02.02.2005				
(97)	EP 1425248	(47)	02.02.2005				
(97)	EP 1425313	(47)	09.02.2005				
(97)	EP 1425491	(47)	09.02.2005				
(97)	EP 1427120	(47)	09.02.2005				
(97)	EP 1427345	(47)	09.02.2005				
(97)	EP 1427549	(47)	16.02.2005				
(97)	EP 1427631	(47)	02.02.2005				
(97)	EP 1427704	(47)	09.02.2005				
(97)	EP 1427714	(47)	16.02.2005				

Zveřejněné překlady evropských patentových spisů

U následujících udělených evropských patentů s účinky pro Českou republiku byl majitelem předložen překlad patentového spisu do českého jazyka (§ 35c odst. 2 až 4 zákona č. 527/1990 Sb., v platném znění). Údaje jsou řazeny vzestupně podle čísel evropských patentů.

- | | |
|---|---|
| (97) EP 1329554 | (72) Skaliks, Peter, 52146 Würselen, DE |
| (47) 13.10.2004 | (47) Bierwisch, Bernd, 52076 Aachen, DE |
| (97) 23.07.2003 | (54) Přenosný počítač a způsob navigování tímto přenosným počítačem |
| (51) E 01 B 27/16, E 02 F 3/96 | (32) 23.03.2002 |
| (96) 18.12.2002 | (31) 2002/20204697/U |
| (96) 02450286.6 | (33) DE |
| (73) Franz Plasser Bahnbaumaschinen- Industriegesellschaft m.b.H., 1010 Wien, AT | (74) Čermák Hořejš Myslíl a spol., JUDr. Jan Matějka, Národní 32, Praha 1, 11000 |
| (72) Theurer, Josef, 1010 Wien, AT | |
| (72) Peitl, Friedrich, 4020 Linz, AT | |
| (54) Podbíjecí pěstovadlo | (97) EP 1375214 |
| (32) 18.01.2002 | (47) 17.11.2004 |
| (31) 2002/232002 | (97) 02.01.2004 |
| (33) AT | (51) B 60 H 1/22, B 60 H 1/00, G 05 D 23/24 |
| (74) PATENTSERVIS Praha, a.s., Jivenská 1273/1, Praha 4, 14021 | (96) 28.02.2003 |
| | (96) 03004585.0 |
| | (73) J. Eberspächer GmbH Co. KG, 73730 Esslingen, DE |
| | (72) Schmidt, Oliver, 73207 Plochingen, DE |
| (97) EP 1338200 | (54) Způsob ovládnání otopného tělesa |
| (47) 27.10.2004 | (32) 18.06.2002 |
| (97) 27.08.2003 | (31) 2002/10227163 |
| (51) A 01 N 43/16 | (33) DE |
| (96) 14.02.2003 | (74) PATENTSERVIS Praha, a.s., Jivenská 1273/1, Praha 4, 14021 |
| (96) 03290357.7 | |
| (73) LABORATOIRES GOEMAR S.A., 35400 Saint-Malo, FR | (97) EP 1378305 |
| (72) Yvin, Jean-Claude, 35400 Saint-Malo, FR | (47) 24.11.2004 |
| Menard, Rozenn, 67100 Strasbourg, FR | (97) 07.01.2004 |
| Kauffmann, Serge, 67400 Illkirch-Graffenstaden, FR | (51) B 23 C 3/28 |
| Fritig, Bernard, 67460 Souffelweyersheim, FR | (96) 23.06.2003 |
| (54) Činidlo pro stimulaci přirozené obrany rostlin a způsob jeho použití | (96) 03450153.6 |
| (32) 20.02.2002 | (73) Böhlerit Ges.m.b.H. & Co KG, 8605 Kapfenberg, AT |
| (31) 2002/0202144 | WEINGARTNER MASCHINENBAU GESELLSCHAFT m.b.H., A-4656 Kirchham 26, AT |
| (33) FR | (72) Steininger, Gerald, 4840 Vöcklabruck, AT |
| (74) KANIA, SEDLÁK, SMOLA Patentová a známková kancelář, Ing. František Kania, Mendlovo nám. 1a, Brno, 60300 | Winter, Johann, 4560 Kirchdorf/Krems, AT |
| | (54) Nástroj a řezné destičky pro vířivé frézování |
| (97) EP 1344863 | (32) 05.07.2002 |
| (47) 03.11.2004 | (31) 2002/10172002 |
| (97) 17.09.2003 | (33) AT |
| (51) D 06 F 75/38 | (74) KANIA, SEDLÁK, SMOLA Patentová a známková kancelář, Ing. Jiří Malůšek, Mendlovo nám. 1a, Brno, 60300 |
| (96) 07.03.2003 | |
| (96) 03356040.0 | (97) EP 1378321 |
| (73) Rowenta Werke GmbH, 63067 Offenbach, DE | (47) 09.02.2005 |
| (72) Lukas, Andrea, 63075 Offenbach, DE | (97) 07.01.2004 |
| Hahn, Matthias, 60599 Frankfurt, DE | (51) B 23 Q 11/08 |
| (54) Kovová patní deska žehličky s tvrzeným a povlakovým povrchem | (96) 02.06.2003 |
| (32) 13.03.2002 | (96) 03012537.1 |
| (31) 2002/0203124 | (73) Hennig Holding GmbH, 85543 Kirchheim, DE |
| (33) FR | (72) Schönerwald, Kurt, 84186 Vilsheim, DE |
| (74) Společná advokátní kancelář Vsetečka Zelený Švorčík Kalenský a partneři, JUDr. Pavel Zelený, Hálkova 2, Praha 2, 12000 | (54) Teleskopický element |
| | (32) 24.06.2002 |
| (97) EP 1347428 | (31) 2002/20209776/U |
| (47) 15.12.2004 | (33) DE |
| (97) 24.09.2003 | (74) PATENTSERVIS Praha, a.s., Jivenská 1273/1, Praha 4, 14021 |
| (51) G 08 G 1/968, G 01 C 21/34 | |
| (96) 21.03.2003 | (97) EP 1382554 |
| (96) 03006450.5 | (47) 26.01.2005 |
| (73) Global Navigation Systems GNS-GmbH, 51379 Leverkusen, DE | (97) 21.01.2004 |
| | (51) B 65 G 53/52 |

(96) 11.06.2003
 (96) 03013105.6
 (73) Möller Materials Handling GmbH, D-25421 Pinneberg, DE
 (72) Duwe, Carsten, Dipl.-Ing., 22529 Hamburg, DE
 Von Geldern, Klaus, Dipl.-Ing., 21037 Hamburg, DE
 (54) **Zařízení k pneumatické nebo hydraulické dopravě sypkého materiálu**
 (32) 17.07.2002
 (31) 2002/10232231
 (33) DE
 (74) Společná advokátní kancelář Všetečka Zelený Švorčík Kalenský a partneři, JUDr. Miloš Všetečka, Hálkova 2, Praha 2, 12000

(97) **EP 1403264**
 (47) 29.12.2004
 (97) 31.03.2004
 (51) C 07 D 333/38
 (96) 22.09.2003
 (96) 03292317.9
 (73) Les Laboratoires Servier, 92415 Courbevoie Cedex, FR
 (72) Lecouve, Jean-Pierre, 76600 Le Havre, FR
 Langlois, Pascal, 76210 Saint Jean de La Neuville, FR
 Vaysse-Ludot, Lucile, 76490 Saint Wandrille Rancon, FR
 (54) **Způsob průmyslové syntézy dimethylesteru kyseliny 5-amino-3-karboxymethyl-4-kyano-2-thiofenkarboxylové**
 (32) 24.09.2002
 (31) 2002/0211764
 (33) FR
 (74) ROTT, RŮŽIČKA & GUTTMANN Patentová, známková a advokátní kancelář, Ing. Ivana Jirotková, Nad Štolou 12, Praha 7, 17000

(97) **EP 1404420**
 (47) 15.12.2004
 (97) 07.04.2004
 (51) A 63 C 5/12
 (96) 08.07.2002
 (96) 02753898.2
 (73) Fischer Gesellschaft m.b.H., 4910 Ried im Innkreis, AT
 (72) HEFTBERGER, Josef, A-4681 Rottenbach, AT
 HOLOVICZ, Josef, 4931 Mettmach, AT
 (54) **Odlehčené konstrukční jádro a způsob jeho výroby**
 (32) 10.07.2001
 (31) 2001/10772001
 (33) AT
 (86) PCT/AT2002/000198
 (87) WO 2003/008052
 (74) Ing. Milan Buršík, Plzeňská 218-220, Praha 5, 15000

(97) **EP 1409263**
 (47) 24.11.2004
 (97) 21.04.2004
 (51) B 41 M 3/14, B 41 M 1/14, B 41 M 5/34, B 42 D 15/10, B 42 D 15/00
 (96) 03.07.2002
 (96) 02750818.3
 (73) Leonhard Kurz GmbH & Co. KG, 90763 Fürth, DE
 (72) BREHM, Ludwig, 91325 Adelsdorf, DE
 ERBAR, Hannelore, 90768 Fürth, DE
 (54) **Polotónový obraz vytvořený na substrátu tlakem**
 (32) 25.07.2001
 (31) 2001/10136252
 (33) DE
 (86) PCT/DE2002/002414
 (87) WO 2003/011606
 (74) Čermák Hořejš Myslíl a spol., JUDr. Jan Matějka, Národní 32, Praha 1, 11000

(97) **EP 1411794**
 (47) 09.02.2005

(97) 28.04.2004
 (51) A 44 B 19/32, A 41 H 37/00
 (96) 09.04.2003
 (96) 03710157.3
 (73) Riri S.A., 6850 Mendrisio, CH
 (72) BUTZ, Marc, CH-6987 Caslano, CH
 (54) **Způsob utěšňování spoje mezi zipem a oblekem s vložkou**
 (32) 25.06.2002
 (31) 2002/108902
 (33) CH
 (86) PCT/IB2003/001419
 (87) WO 2004/000060
 (74) Čermák Hořejš Myslíl a spol., JUDr. Karel Čermák, advokát, Národní 32, Praha 1, 11000

(97) **EP 1412113**
 (47) 27.10.2004
 (97) 28.04.2004
 (51) B 22 F 3/20
 (96) 22.07.2002
 (96) 02754408.9
 (73) Schwäbische Hüttenwerke GmbH, 73433 Aalen-Wasseraffingen, DE
 (72) ARLT, Manfred, 73092 Heiningen, DE
 BÖLSTLER, Alfred, 73463 Westhausen, DE
 EIBERGER, Anton, 73488 Ellenberg, DE
 HEINRITZ, Manfred, 73431 Aalen, DE
 LAAG, Rainhard, 73441 Bopfingen, DE
 POHL, Angelika, 70197 Stuttgart, DE
 SCHMID, Jochen, 73072 Donzdorf, DE
 STOCK, Otto, 73447 Oberkochen, DE
 SUBEK, Gerhard, 73433 Aalen, DE
 (54) **Díly se spěkaného kovu**
 (32) 20.07.2001, 23.11.2001
 (31) 2001/10135485, 2001/01127413
 (33) DE, EP
 (86) PCT/DE2002/002692
 (87) WO 2003/011501
 (74) PATENTSERVIS Praha, a.s., Jivenská 1273/1, Praha 4, 14021

(97) **EP 1412688**
 (47) 24.11.2004
 (97) 28.04.2004
 (51) F 27 B 9/16, B 65 G 29/00
 (96) 24.07.2002
 (96) 02762400.6
 (73) TECHINT COMPAGNIA TECNICA INTERNAZIONALE S.p.A., 20149 Milano, IT
 BONCI, Paola, I-16148 GENOVA, IT
 FACCO, Giuseppe, Pittsburgh, PA 15241, US
 (54) **Otáčivá nístějová pec pro využití v železářském a ocelářském průmyslu**
 (32) 25.07.2001
 (31) 2001/MI20011595
 (33) IT
 (86) PCT/EP2002/008328
 (87) WO 2003/010476
 (74) Čermák Hořejš Myslíl a spol., JUDr. Karel Čermák, advokát, Národní 32, Praha 1, 11000

(97) **EP 1414596**
 (47) 26.01.2005
 (97) 06.05.2004
 (51) B 21 B 1/46
 (96) 05.08.2002
 (96) 02794551.8
 (73) SMS Demag Aktiengesellschaft, 40237 Düsseldorf, DE
 ROSENTHAL, Dieter, 57572 Niederfischbach, DE
 SUDAU, Peter, 57271 Hilchenbach, DE
 HAFER, Joachim, 57080 Siegen, DE

(54) **Zařízení k válcování zatepla**

(32) 07.08.2001

(31) 2001/10137944

(33) DE

(86) PCT/EP2002/008715

(87) WO 2003/013750

(74) Společná advokátní kancelář Všeťečka Zelený Švorčík Kalenský a partneři, JUDr. Miloš Všeťečka, Hálkova 2, Praha 2, 12000

(97) **EP 1414816**

(47) 09.02.2005

(97) 06.05.2004

(51) C 07 D 403/06

(96) 30.07.2002

(96) 02767277.3

(73) BIDACHEM S.p.A., I-24040 Fornovo San Giovanni (Bergamo), IT

(72) BOMBARDA, Carlo, CHESTER, VA 23836, US

DUBINI, Enrica, I-ZIP 20135 MILANO, IT

EZHAYA, Antoine, I-ZIP 20141 MILANO, IT

(54) **Stálý polymorf flibanserinu, technický způsob jeho výroby a jeho použití pro výrobu léčiv**

(32) 02.08.2001, 19.12.2001

(31) 2001/01118593, 2001/01130180

(33) EP, EP

(86) PCT/EP2002/008466

(87) WO 2003/014079

(74) KOREJZOVÁ & SPOL. v.o.s., JUDr. Zdeňka Korejzová, Spálená 29, Praha 1, 11000

(97) **EP 1417048**

(47) 12.01.2005

(97) 12.05.2004

(51) B 21 B 1/08 // (B 21 B 108:04)

(96) 17.07.2002

(96) 02758349.1

(73) SMS Meer GmbH, 41069 Mönchengladbach, DE

(72) ENGEL, Georg, 40472 Düsseldorf, DE

(54) **Způsob X-H-válcování ocelových profilů (nosníků) s rovnoběžnými přírubami**

(32) 21.07.2001

(31) 2001/10135601

(33) DE

(86) PCT/EP2002/007941

(87) WO 2003/011488

(74) Společná advokátní kancelář Všeťečka Zelený Švorčík Kalenský a partneři, JUDr. Miloš Všeťečka, Hálkova 2, Praha 2, 12000

(97) **EP 1418084**

(47) 29.12.2004

(97) 12.05.2004

(51) B 60 M 1/26, H 02 G 7/02

(96) 29.10.2002

(96) 02024119.6

(73) Richard Bergner Elektroarmaturen GmbH & Co.KG, 91126 Schwabach, DE

(72) Liegel, Hans, 91183 Abenberg, DE

(54) **Kladkový napínač**

(74) Čermák Hořejš Myslíl a spol., JUDr. Karel Čermák, advokát, Národní 32, Praha 1, 11000

(97) **EP 1419319**

(47) 08.12.2004

(97) 19.05.2004

(51) F 16 B 37/06

(96) 22.08.2002

(96) 02767114.8

(73) TEXTRON VERBINDUNGSTECHNIK GmbH & Co. OHG, 56567 Neuwied, DE

(72) ROSS, Gerold, 56170 Bendorf, DE

LUDWIG, Detlef, 97996 Niederstetten, DE

(54) **Samo-prorážecí upevňovací prvek, který může být zajištěn proti otáčení a vytlačení vtačen do plechu**

(32) 22.08.2001

(31) 2001/20113853/U

(33) DE

(86) PCT/DE2002/003077

(87) WO 2003/019019

(74) KOREJZOVÁ & SPOL. v.o.s., JUDr. Zdeňka Korejzová, Spálená 29, Praha 1, 11000

(97) **EP 1419699**

(47) 16.02.2005

(97) 19.05.2004

(51) A 23 D 7/00, A 23 D 9/00, A 23 L 1/39, A 23 L 1/40

(96) 18.11.2002

(96) 02079834.4

(73) UNILEVER N.V., 3013 AL Rotterdam, NL

UNILEVER PLC, London EC4P 4BQ, GB

(72) Brug, Johannes Cornelis, 3741 GP Baarn, NL

Flöter, Eckhard Unilever R&D Vlaardingen, 3133 AT

Vlaardingen, NL

Lansbergen, Gabriel J. T. Unilever R&D Vlaardingen,

3133 AT Vlaardingen, NL

(54) **Potravinářské výrobky obsahující tuk a sůl**

(74) KOREJZOVÁ & SPOL. v.o.s., JUDr. Zdeňka Korejzová,

Spálená 29, Praha 1, 11000

(97) **EP 1423212**

(47) 09.02.2005

(97) 02.06.2004

(51) B 21 B 27/10

(96) 23.08.2002

(96) 02762461.8

(73) SMS Demag Aktiengesellschaft, 40237 Düsseldorf, DE

(72) LÖHR, Andreas, 57562 Herdorf, DE

KIPPING, Matthias, 57562 Herdorf, DE

(54) **Zařízení k nanášení mazacích prostředků na obvodové plochy válců ve válcovacích stolicích**

(32) 04.09.2001

(31) 2001/10143252

(33) DE

(86) PCT/EP2002/009437

(87) WO 2003/020451

(74) Společná advokátní kancelář Všeťečka Zelený Švorčík Kalenský a partneři, JUDr. Miloš Všeťečka, Hálkova 2, Praha 2, 12000

(97) **EP 1423216**

(47) 16.02.2005

(97) 02.06.2004

(51) B 21 B 45/08

(96) 28.08.2002

(96) 02776944.7

(73) SMS Demag Aktiengesellschaft, 40237 Düsseldorf, DE

(72) EHLS, Bernhard, 57271 Hilchenbach, DE

FIEGER-SCHLANGEN, Kirsten, 41515 Grevenbroich,

DE

SCHUSTER, Ingo, 47877 Willich, DE

ARMENAT, Jürgen, 57223 Kreuztal, DE

(54) **Čištění bram před pecí s pohyblivou válečkovou nístějí mini-millu**

(32) 07.09.2001

(31) 2001/10143868

(33) DE

(86) PCT/EP2002/009572

(87) WO 2003/022475

(74) Společná advokátní kancelář Všeťečka Zelený Švorčík Kalenský a partneři, JUDr. Miloš Všeťečka, Hálkova 2, Praha 2, 12000

-
- (97) **EP 1425344**
(47) 26.01.2005
(97) 09.06.2004
(51) C 08 L 23/04
(96) 28.08.2002
(96) 02759487.8
(73) DOW GLOBAL TECHNOLOGIES INC., Midland, MI, US
(72) SCHRAMM, Detlef, CH-8824 Schoenenberg, CH
QUACK, Wolfgang, 40822 Mettmann, DE
DAMEN, Julien, CH-8932 Mettmenstetten, CH
CHAM, Pak-Meng, Lake Jackson, TX 77566-5031, US
- (54) **Multimodální polyethylenový materiál**
(32) 31.08.2001
(31) 2001/316401/P
(33) US
(86) PCT/US2002/027503
(87) WO 2003/020821
(74) Společná advokátní kancelář Všeťečka Zelený Švorčík
Kalenský a partneři, JUDr. Miloš Všeťečka, Hálkova 2,
Praha 2, 12000
-
- (97) **EP 1425425**
(47) 26.01.2005
(97) 09.06.2004
(51) C 21 C 5/50, C 21 C 5/46
(96) 28.08.2002
(96) 02776943.9
(73) SMS Demag Aktiengesellschaft, 40237 Düsseldorf, DE
(72) WURM, Gerhard, 57482 Wenden, DE
SUNDERMANN, Christoph, 57271 Hilchenbach, DE
GRIMMEL, Rüdiger, 57250 Netphen, DE
- (54) **Hnací mechanismus konvertoru**
(32) 11.09.2001
(31) 2001/10144614
(33) DE
(86) PCT/EP2002/009571
(87) WO 2003/023072
(74) Společná advokátní kancelář Všeťečka Zelený Švorčík
Kalenský a partneři, JUDr. Miloš Všeťečka, Hálkova 2,
Praha 2, 12000
-
- (97) **EP 1436070**
(47) 19.01.2005
(97) 14.07.2004
(51) B 01 D 63/08, B 01 D 65/04, B 01 D 69/06, C 02 F 3/06, B
01 D 69/10
(96) 19.10.2002
(96) 02776846.4
(73) A3 Abfall-Abwasser-Anlagentechnik GmbH, 45881
Gelsenkirchen, DE
(72) BRÜSS, Ulrich, 48301 Nottuln, DE
- (54) **Deskový filtrační modul**
(32) 24.10.2001
(31) 2001/10151833
(33) DE
(86) PCT/DE2002/003956
(87) WO 2003/037489
(74) FISCHER & PARTNER, Ing. Michael Fischer, Na Hrobci
5, Praha 2, 12800
-
- (97) **EP 1462034**
(47) 10.11.2004
(97) 29.09.2004
(51) A 47 F 1/12, B 65 D 83/08
(96) 09.07.2003
(96) 03015440.5
(73) Thimm Verpackung GmbH + Co. KG, D-37154 Northeim,
DE
(72) Kühn, Horst, 37181 Hardegsen, DE

FG1K

Zapsané užité vzory - přehled podle čísel zápisu

V období uzávěrky tohoto čísla Věstníku zapsal Úřad průmyslového vlastnictví tyto užité vzory.

15096	E 03 B 9/02	15170	F 23 G 7/00
15097	E 05 B 47/02	15171	D 04 H 1/42
15098	A 61 K 31/195	15172	G 09 F 1/08
15099	E 05 B 63/08	15173	D 01 H 4/38
15100	E 05 B 49/00	15174	B 65 G 17/06
15101	B 65 D 41/08	15175	G 08 B 1/00
15102	E 01 F 8/00	15176	E 04 B 2/42
15103	B 60 N 2/00	15177	A 23 L 1/39
15104	E 04 C 5/02	15178	F 03 G 7/00
15105	F 04 B 39/12	15179	C 21 B 7/12
15106	E 06 B 1/70	15180	H 01 M 2/06
15107	B 65 G 53/14		
15108	F 23 B 1/00		
15109	F 21 V 35/00		
15110	B 42 D 15/02		
15111	A 21 D 8/00		
15112	E 21 D 21/00		
15113	B 29 C 70/84		
15114	B 65 B 5/10		
15115	B 32 B 5/26		
15116	F 02 C 6/18		
15117	B 02 C 7/11		
15118	F 25 B 21/02		
15119	F 21 V 35/00		
15120	F 21 V 35/00		
15121	B 60 R 25/06		
15122	F 01 D 1/22		
15123	F 01 D 5/02		
15124	A 61 G 3/02		
15125	G 09 F 23/00		
15126	B 65 D 37/00		
15127	B 65 D 30/00		
15128	B 65 D 5/02		
15129	E 05 B 27/00		
15130	E 04 B 1/00		
15131	E 02 B 11/00		
15132	A 61 B 1/317		
15133	A 61 B 1/317		
15134	A 61 N 2/00		
15135	F 01 C 1/34		
15136	C 12 C 12/00		
15137	B 66 B 11/06		
15138	G 09 B 1/18		
15139	B 62 K 11/00		
15140	E 04 C 2/296		
15141	G 09 F 3/10		
15142	A 21 C 3/02		
15143	B 65 G 27/28		
15144	B 65 D 25/16		
15145	B 66 B 7/06		
15146	F 24 D 15/04		
15147	H 02 P 1/26		
15148	B 62 B 19/02		
15149	E 01 H 1/08		
15150	E 01 H 1/08		
15151	E 04 B 7/02		
15152	H 05 H 7/00		
15153	H 05 H 1/42		
15154	A 01 K 1/04		
15155	B 61 C 9/48		
15156	B 30 B 11/00		
15157	H 04 M 3/42		
15158	B 60 Q 9/00		
15159	G 01 V 1/16		
15160	G 01 V 1/28		
15161	G 01 V 1/28		
15162	B 60 Q 1/44		
15163	F 02 M 19/00		
15164	A 21 B 7/00		
15165	A 23 L 2/00		
15166	A 23 L 2/00		
15167	B 60 F 3/00		
15168	C 02 F 1/24		
15169	B 61 F 3/00		

FG1K

Zapsané užité vzory - řazené podle MPT

- 7 (51) **A 01 K 1/04**
 (11) 15154
 (21) **2004-15996**
 (22) 19.11.2004
 (47) 21.02.2005
 (73) Lužný Josef, Prostějov, CZ
 (72) Lužný Josef, Prostějov, CZ
 (54) **Stojan s přístřeškem pro uvazování psů**
- 7 (51) **A 21 B 7/00**
 (11) 15164
 (21) **2005-16195**
 (22) 13.01.2005
 (47) 21.02.2005
 (73) Menšík Jaroslav, Brno, CZ
 Moravské potravinářské strojírna a. s., Olomouc, CZ
 Kornfeil spol. s r. o., Čejč, CZ
 (72) Kubáček Jan Ing., Olomouc, CZ
 Kornfeil Karel Ing., Čejč, CZ
 Menšík Jaroslav, Brno, CZ
 (54) **Uspořádání zařízení na výrobu chleba**
- 7 (51) **A 21 C 3/02**
 (11) 15142
 (21) **2005-16181**
 (22) 10.01.2005
 (47) 14.02.2005
 (73) REPOZ s. r. o., Hradec Králové, CZ
 (72) Štajner Libor, Hradec Králové, CZ
 (54) **Zařízení pro regulaci zdvihu válců rohlíkového stroje**
 (74) Jan Brykner, Resslerova 741, Hradec Králové, 50002
- 7 (51) **A 21 D 8/00, A 21 D 10/00**
 (11) 15111
 (21) **2004-16044**
 (22) 03.12.2004
 (47) 07.02.2005
 (73) Elstar spol. s r. o., Dvůr Králové nad Labem, CZ
 (72) Hampl Jaroslav Ing., Dvůr Králové nad Labem, CZ
 (54) **Směs pro přípravu tmavého chlebového těsta**
 (74) TETRAPAT, RNDr. Zdeňka Halaxová, Horní náměstí 7, Olomouc, 77200
- 7 (51) **A 23 L 1/39**
 (11) 15177
 (21) **2004-16012**
 (22) 24.11.2004
 (47) 24.02.2005
 (73) Harisová Irena, Praha, CZ
 (72) Harisová Irena, Praha, CZ
 (54) **Omáčka za studena okurková - DIP**
- 7 (51) **A 23 L 2/00, A 23 L 2/38**
 (11) 15165
 (21) **2005-16196**
 (22) 13.01.2005
 (47) 21.02.2005
 (73) PIVO PRAHA, s. r. o., Praha, CZ
 (72) Potěšil Václav, Praha, CZ
 Šuráň Jan, Praha, CZ
 (54) **Sladová limonáda**
- 7 (51) **A 23 L 2/00, A 23 L 2/38**
 (11) 15166
 (21) **2005-16197**
 (22) 13.01.2005
 (47) 21.02.2005
 (73) PIVO PRAHA, s. r. o., Praha, CZ
 (72) Potěšil Václav, Praha, CZ
 Šuráň Jan, Praha, CZ
 (54) **Pivní limonáda**
- 7 (51) **A 61 B 1/317, A 61 B 5/00, A 61 B 5/05**
 (11) 15132
 (21) **2004-16029**
 (22) 29.11.2004
 (47) 14.02.2005
 (73) České vysoké učení technické v Praze, Fakulta strojní, Praha, CZ
 (72) Volf Jaromír Doc. Ing. DrSc., Praha, CZ
 Petřtýl Miroslav Prof. Ing. DrSc., Praha, CZ
 Bezouška Vladislav Ing., Praha, CZ
 Holý Stanislav Prof. Ing. CSc., Praha, CZ
 Vitek Karel Ing. CSc., Praha, CZ
 Bláhová Marie, Praha, CZ
 (54) **Proporcionální snímač napětí, zejména napětí v kosti**
 (74) Ing. Hana Dušková, patentový zástupce, Travná 1285, Praha 14 - Kyje, 19800
- 7 (51) **A 61 B 1/317, A 61 B 5/00, A 61 B 5/05**
 (11) 15133
 (21) **2004-16030**
 (22) 29.11.2004
 (47) 14.02.2005
 (73) České vysoké učení technické v Praze, Fakulta strojní, Praha, CZ
 (72) Bezouška Vladislav Ing., Praha, CZ
 Volf Jaromír Doc. Ing. DrSc., Praha, CZ
 Petřtýl Miroslav Prof. Ing. DrSc., Praha, CZ
 (54) **Zařízení pro sledování stavu a změn materiálu, zejména kosti**
 (74) Ing. Hana Dušková, patentový zástupce, Travná 1285, Praha 14 - Kyje, 19800
- 7 (51) **A 61 G 3/02**
 (11) 15124
 (21) **2004-16140**
 (22) 29.12.2004
 (47) 07.02.2005
 (73) CTS servis, spol. s r.o., Poděbrady, CZ
 (72) Novotný Václav Ing., Poděbrady, CZ
 (54) **Boční mantinel výsuvné plošiny**
 (74) Ing. Libor Šimek, patentový zástupce, Kartouzská 4, Praha 5, 15099
- 7 (51) **A 61 K 31/195, C 07 C 229/22, G 01 N 23/00**
 (11) 15098
 (21) **2004-15781**
 (22) 03.09.2004
 (47) 07.02.2005
 (73) Weilerová Anna, Alkersleben, DE
 (72) Šrámek Dobroslav Pharm. Dr., Kladno - Švermov, CZ
 (54) **Stabilizační disperzní základ pro fotodynamickou diagnostiku a terapii**
 (74) Ing. Vladimír Čmejla - LEGR PATENT patentový zástupce a soudní znalec, Ing. Vladimír Čmejla, Rašínovo nábřeží 54, Praha 2, 12800
- 7 (51) **A 61 N 2/00, A 61 N 2/08**
 (11) 15134
 (21) **2004-16038**
 (22) 01.12.2004
 (47) 14.02.2005
 (73) HRNČÍŘ Karel, Chomutice, CZ
 (72) HRNČÍŘ Karel, Chomutice, CZ
 (54) **Aplikátor pro magnetoterapeutické přístroje**
 (74) Jan Brykner, Resslerova 741, Hradec Králové, 50002
- 7 (51) **B 02 C 7/11**
 (11) 15117
 (21) **2004-16115**
 (22) 22.12.2004
 (47) 07.02.2005
 (73) Strakoš Jan Ing., Fryčovice, CZ

- (72) Strakoš Jan Ing., Fryčovice, CZ
 (54) **Ochranný kryt pro oběžné kolo ventilátorového mlýnu**
 (74) Ing. Iva Rylková, Polská 1525, Ostrava - Poruba, 70800
- 7 (51) **B 29 C 70/84, B 29 C 70/42, B 21 K 1/14, B 21 K 1/16, F 16 L 47/24**
 (11) 15113
 (21) **2004-16084**
 (22) 13.12.2004
 (47) 07.02.2005
 (73) Ekoplastik a.s., Kostelec nad Labem, CZ
 (72) Vladyka Pavel Ing., Neratovice, CZ
 (54) **Kovový zálisek pro plastová potrubí**
 (74) Ing. Jana Vandělková, Hradební 3, Praha 1, 11000
- 7 (51) **B 30 B 11/00**
 (11) 15156
 (21) **2004-16023**
 (22) 29.11.2004
 (47) 21.02.2005
 (73) Láska Tomáš, Jablonec nad Nisou, CZ
 Fantyš Jan, Rádlo, CZ
 (72) Láska Tomáš, Jablonec nad Nisou, CZ
 Fantyš Jan, Rádlo, CZ
 (54) **Hydraulická lisovací soustava**
- 7 (51) **B 32 B 5/26**
 (11) 15115
 (21) **2004-16099**
 (22) 17.12.2004
 (47) 07.02.2005
 (73) UVB TECHNIK s. r. o., Hlučín, CZ
 (72) Barták Tomáš Ing., Hlučín, CZ
 (54) **Textilní sendvič ke stírání nečistot z povrchu kovových pásů válcovaných za studena**
 (74) INVACTA, patentová a známková kancelář Patentová a známková kancelář, Ing. Jiří Kouřil, Kořenského 31, Ostrava 3, 70300
- 7 (51) **B 42 D 15/02, B 42 D 15/04**
 (11) 15110
 (21) **2004-16041**
 (22) 02.12.2004
 (47) 07.02.2005
 (73) Sliva Viktor, Brno, CZ
 (72) Sliva Viktor, Brno, CZ
 (54) **Transferová poštovní přání nebo pohlednice**
- 7 (51) **B 60 F 3/00, B 63 H 19/08**
 (11) 15167
 (21) **2005-16198**
 (22) 13.01.2005
 (47) 21.02.2005
 (73) Krč Kamil, Břeclav, CZ
 (72) Krč Kamil, Břeclav, CZ
 (54) **Zařízení pro samostatný pohyb vozidla po vodě**
- 7 (51) **B 60 N 2/00**
 (11) 15103
 (21) **2004-15903**
 (22) 19.10.2004
 (47) 07.02.2005
 (73) Mutínský Martin, Čelákovice, CZ
 (72) Mutínský Martin, Čelákovice, CZ
 (54) **Variabilní sedadlo**
 (74) Ing. Jiří Král, Štěpánská 45, Praha 1, 11000
- 7 (51) **B 60 Q 1/44**
 (11) 15162
 (21) **2004-16135**
 (22) 28.12.2004
 (47) 21.02.2005
 (73) Doležal Ivan, Brantice, CZ
 (72) Doležal Ivan, Brantice, CZ
 (54) **Zapojení třetího brzdového světla automobilu**
 (74) Ing. Zdeněk Janík, Bulharská 1418/9, Ostrava-Poruba, 70800
- 7 (51) **B 60 Q 9/00**
 (11) 15158
 (21) **2004-16068**
 (22) 08.12.2004
 (47) 21.02.2005
 (73) Kolomazník Tomáš, Mnichovo Hradiště, CZ
 (72) Kolomazník Tomáš, Mnichovo Hradiště, CZ
 (54) **Zapojení ovládací jednotky osvětlení přívěsného vozidla k elektrickému obvodu osvětlení automobilu**
 (74) Mgr. Ludmila Svobodová, Bělohorská 110, Praha 6, 16900
- 7 (51) **B 60 R 25/06**
 (11) 15121
 (21) **2004-16127**
 (22) 27.12.2004
 (47) 07.02.2005
 (73) Ambrož Petr, Velké Meziříčí, CZ
 (72) Maloušek Drahomír Ing., Budišov, CZ
 Ambrož Karel, Dukovany, CZ
 (54) **Zařízení pro mechanická zabezpečovací zařízení vozidel**
 (74) Patentová a známková kancelář, Ing. Antonín Holas, Křížová 4, Brno, 60300
- 7 (51) **B 61 C 9/48**
 (11) 15155
 (21) **2004-16011**
 (22) 23.11.2004
 (47) 21.02.2005
 (73) SKD TRADE, a. s., Praha, CZ
 (72) Šlitr Milan Ing., Praha, CZ
 (54) **Uložení pohonu dvojkolí trakčního vozidla**
 (74) Ing. Pavel Reichel, Lopatecká 14, Praha 4, 14700
- 7 (51) **B 61 F 3/00, B 61 F 5/52, B 61 D 13/00**
 (11) 15169
 (21) **2005-16210**
 (22) 18.01.2005
 (47) 21.02.2005
 (73) SKD TRADE, a. s., Praha, CZ
 (72) Šlitr Milan Ing., Praha, CZ
 (54) **Upevnění konzoly kyvného ramene vedení dvojkolí podvozku kolejového vozidla**
 (74) Ing. Pavel Reichel, Lopatecká 14, Praha 4, 14700
- 7 (51) **B 62 B 19/02, B 62 B 19/00, B 62 B 9/04, B 62 B 9/00**
 (11) 15148
 (21) **2004-15946**
 (22) 03.11.2004
 (47) 21.02.2005
 (73) Seifert Michal, Praha, CZ
 (72) Seifert Michal, Praha, CZ
 (54) **Zařízení pro pohyb dětského kočárku v zasněženém terénu**
- 7 (51) **B 62 K 11/00, B 62 K 11/12, B 62 M 7/00, B 62 M 7/12, B 62 M 13/00**
 (11) 15139
 (21) **2004-16153**
 (22) 31.12.2004
 (47) 14.02.2005
 (73) Dobrovolný Josef, Brno, CZ
 (72) Dobrovolný Josef, Brno, CZ
 (54) **Motorová nástavba na jízdní kolo**
- 7 (51) **B 65 B 5/10, B 65 B 17/00, B 65 B 63/00**
 (11) 15114
 (21) **2004-16088**
 (22) 15.12.2004
 (47) 07.02.2005
 (73) Mašek Jan Ing., Vlašim, CZ
 Mašek Lukáš Ing., Vlašim, CZ
 (72) Mašek Jan Ing., Vlašim, CZ
 Mašek Lukáš Ing., Vlašim, CZ
 (54) **Vkladač odměrných a dávkovacích nádob**
- 7 (51) **B 65 D 25/16**
 (11) 15144

- (21) **2004-15650**
 (22) 15.07.2004
 (47) 21.02.2005
 (73) SERVISBAL OBALY s. r. o., Dobruška, CZ
 (72) Racek Petr Lukáš, Studená, CZ
 (54) **Prostorová fixační vložka**
 (74) Ing. Milan Škoda, Nahořanská 308, Nové Město nad Metují, 54901
- 7 (51) **B 65 D 30/00, B 65 D 30/10**
 (11) 15127
 (21) **2004-15785**
 (22) 06.09.2004
 (47) 14.02.2005
 (73) Rohel Roman, Stará Ves nad Ondřejnicí, CZ
 Šindlerová Veronika Ing., Malenovice, CZ
 (72) Rohel Roman, Stará Ves nad Ondřejnicí, CZ
 Šindlerová Veronika Ing., Malenovice, CZ
 (54) **Likvidační obal pro použitý kondom**
 (74) JUDr. Helmut Prchala, patentový zástupce, Rekreační 27, Hlučín-Bobrovniky, 74801
- 7 (51) **B 65 D 37/00, B 65 D 85/00**
 (11) 15126
 (21) **2004-15627**
 (22) 07.07.2004
 (47) 14.02.2005
 (73) MICOS spol. s r. o., Prostějov, CZ
 (72) Křeček Miroslav, Kralice na Hané, CZ
 (54) **Obal na mobilní přístroje**
 (74) RNDr. Zdeňka Halaxová, Horní náměstí 7, Olomouc, 77200
- 7 (51) **B 65 D 41/08**
 (11) 15101
 (21) **2004-15863**
 (22) 29.09.2004
 (47) 07.02.2005
 (73) Falcon - Jihlava s. r. o., Jihlava, CZ
 (72) Růžička Jiří, Jihlava, CZ
 (54) **Lahvový uzávěr**
- 7 (51) **B 65 D 5/02**
 (11) 15128
 (21) **2004-15899**
 (22) 15.10.2004
 (47) 14.02.2005
 (73) Jovkov Plamen, Praha, CZ
 (72) Jovkov Plamen, Praha, CZ
 (54) **Jednodílný skládací obal**
 (74) DMH - Machatová Marcela patentová a známková kancelář, Mgr. Marcela Machatová, Pospíšilova 2, Praha 3, 13000
- 7 (51) **B 65 G 17/06, B 65 G 17/38, B 65 G 17/40**
 (11) 15174
 (21) **2004-15855**
 (22) 24.09.2004
 (47) 24.02.2005
 (73) Fahrion Otmar, Kornwestheim, DE
 (72) Fahrion Otmar, Kornwestheim, DE
 (54) **Řetěz**
 (74) Čermák Hořejš Myslíl a spol., Dr. Karel Čermák, advokát, Národní 32, Praha 1, 11000
- 7 (51) **B 65 G 27/28, B 65 G 27/00**
 (11) 15143
 (21) **2004-15171**
 (22) 09.03.2004
 (47) 21.02.2005
 (73) Coca-Cola Beverages Česká republika, spol. s r. o., Praha, CZ
 (72) Socha Zdeněk, Odolená Voda, CZ
 Zlatohlávek Petr, Praha, CZ
 (54) **Vibrační zařízení**
 (74) JUDr. Petr Mrázek, Pod Klaudiánkou 4a, Praha, 14700
- 7 (51) **B 65 G 53/14, B 65 G 53/28, B 65 G 53/52**
 (11) 15107
 (21) **2004-16001**
 (22) 22.11.2004
 (47) 07.02.2005
 (73) RAYMAN spol. s r. o., Kladno, CZ
 (72) Rayman Tomáš Ing., Kladno, CZ
 Rayman Petr Ing., Milevsko, CZ
 (54) **Směšovač podavače**
 (74) Ing. Vladimír Belfin, patentový zástupce, P.O.BOX 117, Kladno, 27280
- 7 (51) **B 66 B 11/06**
 (11) 15137
 (21) **2004-16100**
 (22) 17.12.2004
 (47) 14.02.2005
 (73) VÝTAHY, s. r. o., Velké Meziříčí, CZ
 (72) Pavelec Jan, Velké Meziříčí, CZ
 (54) **Osobní kabinový výtah**
 (74) Ing. Radmila Baumová, Nádražní 29, Žďár nad Sázavou, 59101
- 7 (51) **B 66 B 7/06, B 66 B 11/08**
 (11) 15145
 (21) **2004-15817**
 (22) 15.09.2004
 (47) 21.02.2005
 (73) Výtahy Vaněrka s. r. o., Teplice, CZ
 (72) Vaněrka Miloslav Ing., Teplice, CZ
 (54) **Výtah**
- 7 (51) **C 02 F 1/24**
 (11) 15168
 (21) **2005-16199**
 (22) 14.01.2005
 (47) 21.02.2005
 (73) Štěpánek - Inkos Petr Ing., Brno, CZ
 (72) Štěpánek Petr Ing., Brno, CZ
 (54) **Odebírací komora vyčištěné vody z kruhové flotační nádrže**
 (74) Ing. Zdeněk Sedlák, Mendlovo nám. 1a, Brno, 60300
- 7 (51) **C 12 C 12/00**
 (11) 15136
 (21) **2004-16048**
 (22) 03.12.2004
 (47) 14.02.2005
 (73) Chmelařský institut, s. r. o., Žatec, CZ
 Krofita Karel, Žatec, CZ
 Hervert Jan, Žatec, CZ
 Nesvadba Vladimír, Kryry, CZ
 (54) **Pivo se zvýšeným obsahem polyfenolů a prenylflavonoidů**
 (74) Stanislav Babický, Budovatelů 2407, Most, 43401
- 7 (51) **C 21 B 7/12**
 (11) 15179
 (21) **2004-16096**
 (22) 17.12.2004
 (47) 24.02.2005
 (73) Moravec Milan, Ostrava, CZ
 (72) Moravec Milan, Ostrava, CZ
 (54) **Ochranný kryt pro svařenec na ochranu hlavy startovací tyče**
 (74) Ing. Iva Rylková, Polská 1525, Ostrava - Poruba, 70800
- 7 (51) **D 01 H 4/38, D 02 G 3/38**
 (11) 15173
 (21) **2004-15711**
 (22) 05.08.2004
 (47) 24.02.2005
 (73) Rieter CZ a. s., Ústí nad Orlicí, CZ
 (72) Kubeš Vítězslav Ing., Hnátice, CZ
 Kaplan Jaroslav, Ústí nad Orlicí, CZ

- (54) **Přímá vodící trubička pro přivádění lineárního textilního materiálu do sprádacího rotoru rotorového dopřadacího stroje**
 (74) Ing. Dobroslav Musil, Cejl 38, Brno, 60200
- 7 (51) **D 04 H 1/42, D 04 H 5/08, D 04 H 13/00, B 32 B 25/02, B 32 B 25/10**
 (11) 15171
 (21) **2004-15002**
 (22) 27.01.2004
 (47) 24.02.2005
 (73) Hubaty Pavel Ing., Brandýs nad Labem, CZ
 Domas Josef Ing., Mimoň, CZ
 (72) Hubaty Pavel Ing., Brandýs nad Labem, CZ
 Domas Josef Ing., Mimoň, CZ
- (54) **Vrstvená netkaná textilie**
 (74) STRNAD Patent. a známková kancelář, Ing. Václav Strnad, Rychtářská 375/31, Liberec 14, 46014
- 7 (51) **E 01 F 8/00**
 (11) 15102
 (21) **2004-15882**
 (22) 06.10.2004
 (47) 07.02.2005
 (73) Motyčka Karel Ing., Luhačovice, CZ
 (72) Motyčka Karel Ing., Luhačovice, CZ
- (54) **Plastový akustický panel**
 (74) Patentová a známková kancelář, Ing. Jaromír Příkryl, Včelín 1161, Hulín, 76824
- 7 (51) **E 01 H 1/08, E 01 H 5/10**
 (11) 15150
 (21) **2004-15949**
 (22) 03.11.2004
 (47) 21.02.2005
 (73) Kubát Jaroslav, Praha, CZ
 (72) Kubát Jaroslav, Praha, CZ
- (54) **Víceúčelové čističí a rozmrazovací zařízení**
- 7 (51) **E 01 H 1/08, E 01 H 5/10, E 01 H 5/07**
 (11) 15149
 (21) **2004-15948**
 (22) 03.11.2004
 (47) 21.02.2005
 (73) Kubát Jaroslav, Praha, CZ
 (72) Kubát Jaroslav, Praha, CZ
- (54) **Čističí a rozmrazovací zařízení**
- 7 (51) **E 02 B 11/00**
 (11) 15131
 (21) **2004-16021**
 (22) 26.11.2004
 (47) 14.02.2005
 (73) POLY-IZOL & Co., spol. s r. o., Česká Lípa, CZ
 (72) Nápravník Karel Ing., Česká Lípa, CZ
 Janda Vladimír, Jablonné v Podještědí, CZ
- (54) **Drenážní trubky s upravenou filtrací**
 (74) Ing. Jana Vandělková, Hradební 3, Praha 1, 11000
- 7 (51) **E 03 B 9/02, E 03 B 9/06**
 (11) 15096
 (21) **2004-15554**
 (22) 17.06.2004
 (47) 07.02.2005
 (73) Přivratský Milan, Nový Bor, CZ
 Vlk Ladislav, Liberec, CZ
 (72) Přivratský Milan, Nový Bor, CZ
 Vlk Ladislav, Liberec, CZ
- (54) **Hydrantová skříň sloužící k zamezení krádeží jejího obsahu**
- 7 (51) **E 04 B 1/00, E 04 B 1/24**
 (11) 15130
 (21) **2004-15931**
 (22) 01.11.2004
 (47) 14.02.2005
 (73) Suchan Jiří, České Budějovice, CZ
- (72) Suchan Jiří, České Budějovice, CZ
- (54) **Závěsný ocelový balkon**
 (74) JUDr. Aleš Zábrš, Na Beránce 2, Praha 6, 16000
- 7 (51) **E 04 B 2/42, E 04 B 2/46, E 04 C 1/41, E 04 C 1/40**
 (11) 15176
 (21) **2004-15958**
 (22) 08.11.2004
 (47) 24.02.2005
 (73) HELUZ cihlářský průmysl v. o. s., Dolní Bukovsko, CZ
 (72) Koutský Pavel, Dolní Bukovsko, CZ
 Vacek Miroslav, Dolní Bukovsko, CZ
- (54) **Cihelná termo-akustická zdiel tvárnice pro svislé konstrukce**
 (74) KUDRLIČKA & SEDLÁK Advokátní, patentová a známková kancelář, Ing. Jiří Sedlák, Husova 16, České Budějovice, 37001
- 7 (51) **E 04 B 7/02**
 (11) 15151
 (21) **2004-15957**
 (22) 05.11.2004
 (47) 21.02.2005
 (73) Lindab s. r. o., Říčany, CZ
 (72) Hynšt Petr Ing., Praha, CZ
- (54) **Kovová střešní konstrukce**
 (74) Ing. Libor Markes, Grohova 54, Brno, 60200
- 7 (51) **E 04 C 2/296, E 04 C 2/284**
 (11) 15140
 (21) **2004-16154**
 (22) 31.12.2004
 (47) 14.02.2005
 (73) Drábek Zdeněk Ing., Slavičín, CZ
 Obadalová Silvie Mgr., Brno, CZ
 (72) Drábek Zdeněk Ing., Slavičín, CZ
 Obadalová Silvie Mgr., Brno, CZ
- (54) **Střešní izolační panel**
- 7 (51) **E 04 C 5/02, E 04 C 5/03, E 04 C 5/04**
 (11) 15104
 (21) **2004-15916**
 (22) 25.10.2004
 (47) 07.02.2005
 (73) Jiřinec Karel, Vilémov, CZ
 (72) Jiřinec Karel, Vilémov, CZ
- (54) **Výztuha**
 (74) APT, spol. s r. o., JUDr. Vratislav Jeništa, V Potočkách 8, Praha 4, 14300
- 7 (51) **E 05 B 27/00, E 05 B 27/06, E 05 B 27/10**
 (11) 15129
 (21) **2004-15928**
 (22) 27.10.2004
 (47) 14.02.2005
 (73) SOZA zámečnický servis, s. r. o., Praha, CZ
 (72) Stratil František, Ratiškovice, CZ
 Stratilová Jana, Ratiškovice, CZ
- (54) **Blokační zařízení proti bezklíčovému napadení cylindrické vložky**
 (74) Ing. Vladimír Čmejla - LEGR PATENT, Ing. Vladimír Čmejla, patentový zástupce a soudní znalec, Rašínovo nábřeží 54, Praha 2, 12800
- 7 (51) **E 05 B 47/02, E 05 B 47/00**
 (11) 15097
 (21) **2004-15766**
 (22) 25.08.2004
 (47) 07.02.2005
 (73) CERBERIUS spol. s r. o., Praha, CZ
 (72) Matušek Oldřich Ing., Praha, CZ
 Hedbávný Ondřej, Praha, CZ
 Strych Radek, Praha, CZ
 Brzobohatý Drahomír, Praha, CZ
- (54) **Zámková sestava se záložním zámkem**
- 7 (51) **E 05 B 49/00, E 05 B 47/00, E 05 B 65/12**

- (11) 15100
(21) **2004-15856**
(22) 09.09.2004
(47) 07.02.2005
(73) BRANO a. s., Hradec nad Moravicí, CZ
(72) Hajdík Robert, Opava, CZ
Dostál Vladimír Ing., Opava, CZ
(54) **Zámkový systém pro opěradla zadních sedadel vozidel**
(74) Karel Pospíšil, Plzeňská 218, Praha 5, 15000
- 7 (51) **E 05 B 63/08**
(11) 15099
(21) **2004-15819**
(22) 15.09.2004
(47) 07.02.2005
(73) HOBES spol. s r. o., Horní Benešov, CZ
(72) Krpec Libor, Horní Benešov, CZ
Petřek Miroslav, Horní Benešov, CZ
(54) **Těleso zadlabacího zámku**
(74) Karel Čálek, patentový zástupce, Nad Palatou 12, Praha 5, 15000
- 7 (51) **E 06 B 1/70**
(11) 15106
(21) **2004-15990**
(22) 16.11.2004
(47) 07.02.2005
(73) Skala Luděk, Plaňany, CZ
Knížek Josef, Kolín, CZ
(72) Skala Luděk, Plaňany, CZ
Knížek Josef, Kolín, CZ
(54) **Okenní parapet**
(74) Jiří Kvítek, patentový zástupce, Pod průsekem 11, Praha 10, 10200
- 7 (51) **E 21 D 21/00**
(11) 15112
(21) **2004-16047**
(22) 03.12.2004
(47) 07.02.2005
(73) ANKRA, spol. s r. o., Petřvald u Karviné, CZ
(72) Paloncy Libor Ing., Orlová, CZ
Hanzlík Česlav Ing., Orlová, CZ
(54) **Spojník závrtných svorníků**
(74) JUDr. Helmut Prchala, patentový zástupce, Rekreační 27, Hlučín-Bobrovníky, 74801
- 7 (51) **F 01 C 1/34, F 01 C 17/06, F 01 C 19/00**
(11) 15135
(21) **2004-16040**
(22) 02.12.2004
(47) 14.02.2005
(73) Zajíček Kamil, Chlum u Třeboně, CZ
(72) Zajíček Kamil, Chlum u Třeboně, CZ
(54) **Mechanismus pro přesné vedení lopatek rotačního stroje**
- 7 (51) **F 01 D 1/22, F 01 D 1/36**
(11) 15122
(21) **2004-16132**
(22) 27.12.2004
(47) 07.02.2005
(73) Madry Ferdinand Ing. CSc., Frýdek-Místek, CZ
(72) Madry Ferdinand Ing. CSc., Frýdek-Místek, CZ
Žák Pavel Ing., Ostrava, CZ
(54) **Turbína na tlakové plynné médium**
- 7 (51) **F 01 D 5/02, F 01 D 5/34**
(11) 15123
(21) **2004-16133**
(22) 27.12.2004
(47) 07.02.2005
(73) ČKD Blansko Engineering, a. s., Blansko, CZ
(72) Skoták Aleš Ing., Blansko, CZ
(54) **Oběžné kolo tekutinového stroje**
(74) Ing. Jiří Dohnal, Nedbalova 29, Brno, 62300
- 7 (51) **F 02 C 6/18, F 02 C 7/10**
(11) 15116
(21) **2004-16112**
(22) 22.12.2004
(47) 07.02.2005
(73) EKOL, spol. s r.o., Brno, CZ
(72) Veselý Stanislav Doc. Ing. CSc., Jinačovice, CZ
Toth Alexandr Ing. RNDr., Brno, CZ
(54) **Zařízení k využití odpadního tepla spalin ze spalovací turbíny**
(74) Ing. Zdeněk Sedlák, Mendlovo nám. 1a, Brno, 60300
- 7 (51) **F 02 M 19/00**
(11) 15163
(21) **2004-16143**
(22) 29.12.2004
(47) 21.02.2005
(73) MOTO CO a. s., České Budějovice, CZ
(72) Marhoun Karel, Český Krumlov, CZ
(54) **Karburátor s nástřikovým systémem paliva pro startování**
- 7 (51) **F 03 G 7/00, F 02 G 1/043**
(11) 15178
(21) **2004-16066**
(22) 08.12.2004
(47) 24.02.2005
(73) Bridzík Milan, Kostelec nad Orlicí, CZ
(72) Bridzík Milan, Kostelec nad Orlicí, CZ
(54) **Tepelný vztlakový motor**
- 7 (51) **F 04 B 39/12, F 04 B 39/14**
(11) 15105
(21) **2004-15974**
(22) 12.11.2004
(47) 07.02.2005
(73) PUM-PA TRADE, a. s., Blatnice pod Sv. Antonínkem, CZ
(72) Olbrecht Miroslav Ing., Uherské Hradiště, CZ
(54) **Ponorné čerpadlo**
(74) DADEJ, GHEORGHIU, KENDEREŠKI Patentová a známková kancelář, Ing. Dušan Kendereški, Lidická 51, Brno, 60200
- 7 (51) **F 21 V 35/00**
(11) 15109
(21) **2004-16018**
(22) 26.11.2004
(47) 07.02.2005
(73) Hrbáč Antonín, Ostrava, CZ
(72) Hrbáč Antonín, Ostrava, CZ
(54) **Svícen s prodlouženou životností**
(74) Ing. Pavel Nádvorník, Sokola Tůmy 1, Ostrava - Hulváky, 70900
- 7 (51) **F 21 V 35/00**
(11) 15119
(21) **2004-16125**
(22) 23.12.2004
(47) 07.02.2005
(73) Reichel Richard, Dobrá, CZ
Kociánová Jana, Frýdek-Místek, CZ
(72) Reichel Richard, Dobrá, CZ
Kociánová Jana, Frýdek-Místek, CZ
(54) **Fluoreskující plamenové svítidlo**
(74) Ing. Iva Rylková, Polská 1525, Ostrava - Poruba, 70800
- 7 (51) **F 21 V 35/00**
(11) 15120
(21) **2004-16126**
(22) 23.12.2004
(47) 07.02.2005
(73) Reichl Richard, Dobrá, CZ
Kociánová Jana, Frýdek-Místek, CZ
(72) Reichl Richard, Dobrá, CZ
Kociánová Jana, Frýdek-Místek, CZ
(54) **Fluoreskující svíce**
(74) Ing. Iva Rylková, Polská 1525, Ostrava - Poruba, 70800

- 7 (51) **F 23 B 1/00, F 23 B 1/02**
 (11) 15108
 (21) **2004-16004**
 (22) 22.11.2004
 (47) 07.02.2005
 (73) Farský Jiří, Semily, CZ
 (72) Farský Jiří, Semily, CZ
 (54) **Kachlová kamna opatřená roštem s popelníkem a topeništěm**
 (74) Ing. Václav Kratochvíl, patentový zástupce, Radlická 28/663, Praha 5, 15000
- 7 (51) **F 23 G 7/00**
 (11) 15170
 (21) **2005-16220**
 (22) 17.01.2005
 (47) 21.02.2005
 (73) ECOPLANT Praha spol. s r. o., Praha, CZ
 (72) Beránek Jaroslav Ing. CSc., Praha, CZ
 (54) **Zařízení ke spalování kalu**
 (74) Ing. Libor Šimek, patentový zástupce, Kartouzská 4, Praha 5, 15099
- 7 (51) **F 24 D 15/04, F 24 D 3/18**
 (11) 15146
 (21) **2004-15898**
 (22) 23.08.2004
 (47) 21.02.2005
 (73) Štreit Jiří, Bruntál, CZ
 (72) Štreit Jiří, Bruntál, CZ
 (54) **Topný systém**
 (74) Ing. Květoslava Kubičková, Doubravčická 2201, Praha 10, 10000
- 7 (51) **F 25 B 21/02, H 01 L 35/28**
 (11) 15118
 (21) **2004-16122**
 (22) 22.12.2004
 (47) 07.02.2005
 (73) Zamazalová Zdeňka, Kroměříž, CZ
 (72) Zamazalová Zdeňka, Kroměříž, CZ
 (54) **Termoelektrický agregát**
 (74) Ing. Jaromír Příkryl, Včelín 1161, Hulín, 76824
- 7 (51) **G 01 V 1/16, G 01 V 3/08**
 (11) 15159
 (21) **2004-16101**
 (22) 20.12.2004
 (47) 21.02.2005
 (73) Z.L.D. s. r. o., Praha, CZ
 (72) Dudycha Vladimír Ing., Praha, CZ
 Bohuslav Bořivoj Ing., Příbram, CZ
 (54) **Univerzální detekční čidlo**
 (74) Tetrapat, RNDr. Zdeňka Halaxová, Horní náměstí 7, Olomouc, 77200
- 7 (51) **G 01 V 1/28**
 (11) 15160
 (21) **2004-16102**
 (22) 20.12.2004
 (47) 21.02.2005
 (73) Z.L.D. s. r. o., Praha, CZ
 (72) Dudycha Vladimír Ing., Praha, CZ
 Bohuslav Bořivoj Ing., Příbram, CZ
 (54) **Detekční systém s univerzálními čidly pro střežení perimetru**
 (74) Tetrapat, RNDr. Zdeňka Halaxová, Horní náměstí 7, Olomouc, 77200
- 7 (51) **G 01 V 1/28**
 (11) 15161
 (21) **2004-16103**
 (22) 20.12.2004
 (47) 21.02.2005
 (73) Z.L.D. s. r. o., Praha, CZ
- (72) Dudycha Vladimír Ing., Praha, CZ
 Bohuslav Bořivoj Ing., Příbram, CZ
 (54) **Akusticko-seismické detekční zařízení**
 (74) Tetrapat, RNDr. Zdeňka Halaxová, Horní náměstí 7, Olomouc, 77200
- 7 (51) **G 08 B 1/00, G 08 B 1/08**
 (11) 15175
 (21) **2004-15867**
 (22) 30.09.2004
 (47) 24.02.2005
 (73) JABLOTRON s. r. o., Jablonec nad Nisou, CZ
 (72) Dědek Dalibor Ing., Jablonec nad Nisou, CZ
 (54) **Zařízení pro lokalizaci havarovaného vozidla**
 (74) Kamil Kolátor, Lučanská 5, Jablonec nad Nisou, 46602
- 7 (51) **G 09 B 1/18, A 63 F 9/04**
 (11) 15138
 (21) **2004-16152**
 (22) 30.12.2004
 (47) 14.02.2005
 (73) Hrubá Mirka, Praha, CZ
 (72) Hrubá Mirka, Praha, CZ
 (54) **Kostičková skládačka s naučně-výchovným a didaktickým motivem a designem**
- 7 (51) **G 09 F 1/08, G 09 F 1/04, G 09 F 3/18, G 09 F 23/02**
 (11) 15172
 (21) **2004-15460**
 (22) 21.05.2004
 (47) 24.02.2005
 (73) Sokol Zdeněk, Ústěk, CZ
 Stretti Jakub, Praha, CZ
 Hajer Jan, Praha, CZ
 Sokol Zdeněk, Ústěk, CZ
 Stretti Jakub, Praha, CZ
 Hajer Jan, Praha, CZ
 (54) **Pouzdro s reklamní plochou na krabičku cigaret**
 (74) Daniela Toningarová, patentový a známkový zástupce, Kamenická 3, Praha 7, 17000
- 7 (51) **G 09 F 23/00, G 09 F 1/00, G 09 F 3/18**
 (11) 15125
 (21) **2004-16141**
 (22) 29.12.2004
 (47) 07.02.2005
 (73) TWODOG s. r. o., Praha, CZ
 (72) Hajer Jan, Praha, CZ
 Stretti Jakub, Praha, CZ
 (54) **Reklamní plocha s předvyraženým výsekem na pouzdro na doklady**
 (74) Daniela Toningarová, patentový a známkový zástupce, Kamenická 3, Praha 7, 17000
- 7 (51) **G 09 F 3/10, G 09 F 21/02**
 (11) 15141
 (21) **2005-16178**
 (22) 11.01.2005
 (47) 14.02.2005
 (73) Cetl Michal Ing., Opava, CZ
 (72) Cetl Michal Ing., Opava, CZ
 (54) **Vizuální informace připevnitelná na lidskou pokožku**
 (74) Ing. Karel Pospíšil, Na vinici 361, Klecany, 25067
- 7 (51) **H 01 M 2/06**
 (11) 15180
 (21) **2005-16192**
 (22) 13.01.2005
 (47) 24.02.2005
 (73) RCD Radiokomunikace, Pardubice, CZ
 (72) Sova Břetislav Ing., Pardubice, CZ
 Daněk Libor Ing., Borohrádek, CZ
 (54) **Baterie pro radiostanici MATRA**
 (74) Ing. Zdeněk Mareš, Staré Čivice 173, Pardubice, 53006
- 7 (51) **H 02 P 1/26**
 (11) 15147

- (21) **2004-15943**
(22) 02.11.2004
(47) 21.02.2005
(73) AŽD PRAHA s. r. o., Praha, CZ
(72) Burda Martin Ing., Plumlov, CZ
Martinec Josef Ing., Praha, CZ
Novák Jaroslav Ing., Říčany, CZ
Doubek Pavel Ing., Praha, CZ
Fuchs Pavel Ing., Praha, CZ
- (54) **Bezpečný trojfázový bezkontaktní spínač k ovládání trojfázových asynchronních motorů**
(74) Ing. Marie Smrčková, patentový zástupce, Velflíkova 8, Praha 6, 16000
- 7 (51) **H 04 M 3/42, H 04 M 11/00**
(11) 15157
(21) **2004-16059**
(22) 06.12.2004
(47) 21.02.2005
(73) Z.L.D. s. r. o., Praha, CZ
(72) Dudycha Vladimír Ing., Praha, CZ
Vysloužil Jiří Ing., Praha, CZ
- (54) **Integrovaný systém podpory řízení emergency procesů**
(74) TETRAPAT, RNDr. Zdeňka Halaxová, Horní náměstí 7, Olomouc, 77200
- 7 (51) **H 05 H 1/42, H 05 H 1/26**
(11) 15153
(21) **2004-15991**
(22) 18.11.2004
(47) 21.02.2005
(73) ORGREZ, a. s., Brno, CZ
(72) Lojkásek Jaromír Ing., Ostrava, CZ
Maier Miloš Ing., Ostrava, CZ
Malý Rostislav Ing., Bruntál, CZ
Stárek Kamil Ing., Mikulovice u Jeseníku, CZ
Lasák Vladimír Ing., Ostrava, CZ
Marek Martin Ing., Pelhřimov, CZ
Dedek Milan Ing., Václavovice, CZ
- (54) **Plazmatron**
(74) Karel Voda, patentový zástupce, Bolzanova 13, Brno, 61300
- 7 (51) **H 05 H 7/00, H 05 H 7/02**
(11) 15152
(21) **2004-15972**
(22) 11.11.2004
(47) 21.02.2005
(73) ORGREZ, a. s., Brno, CZ
(72) Lojkásek Jaromír Ing., Ostrava, CZ
Maier Miloš Ing., Ostrava, CZ
Malý Rostislav Ing., Bruntál, CZ
Stárek Kamil Ing., Mikulovice u Jeseníku, CZ
Lasák Vladimír Ing., Ostrava, CZ
Marek Martin Ing., Pelhřimov, CZ
Dedek Milan Ing., Václavovice, CZ
- (54) **Silové elektrické zapojení plazmatronu s ionizační jednotkou**
(74) Karel Voda, patentový zástupce, Bolzanova 13, Brno, 61300

Seznam majitelů zapsaných užitéch vzorů

(73)	(11)	(51)	(73)	(11)	(51)
Ambrož Petr, Velké Meziříčí, CZ	15121	B 60 R 25/06	HOBES spol. s r. o., Horní Benešov, CZ	15099	E 05 B 63/08
ANKRA, spol. s r. o., Petřvald u Karviné, CZ	15112	E 21 D 21/00	Hrbáč Antonín, Ostrava, CZ	15109	F 21 V 35/00
AŽD PRAHA s. r. o., Praha, CZ	15147	H 02 P 1/26	HRNČÍŘ Karel, Chomutice, CZ	15134	A 61 N 2/00
BRANO a. s., Hradec nad Moravicí, CZ	15100	E 05 B 49/00	Hrubá Mirka, Praha, CZ	15138	G 09 B 1/18
Bridzík Milan, Kostelec nad Orlicí, CZ	15178	F 03 G 7/00	Hubaty Pavel Ing., Brandýs nad Labem, CZ	15171	D 04 H 1/42
CERBERIUS spol. s r. o., Praha, CZ	15097	E 05 B 47/02	JABLOTRON s. r. o., Jablonec nad Nisou, CZ	15175	G 08 B 1/00
Cetl Michal Ing., Opava, CZ	15141	G 09 F 3/10	Jiřinec Karel, Vilémov, CZ	15104	E 04 C 5/02
Chmelařský institut, s. r. o., Žatec, CZ	15136	C 12 C 12/00	Jovkov Plamen, Praha, CZ	15128	B 65 D 5/02
Coca-Cola Beverages Česká republika, spol. s r. o., Praha, CZ	15143	B 65 G 27/28	Knížek Josef, Kolín, CZ	15106	E 06 B 1/70
CTS servis, spol. s r. o., Poděbrady, CZ	15124	A 61 G 3/02	Kociánová Jana, Frýdek-Místek, CZ	15119	F 21 V 35/00
České vysoké učení technické v Praze, Fakulta strojní, Praha, CZ	15132	A 61 B 1/317	Kociánová Jana, Frýdek-Místek, CZ	15120	F 21 V 35/00
České vysoké učení technické v Praze, Fakulta strojní, Praha, CZ	15133	A 61 B 1/317	Kolomazník Tomáš, Mnichovo Hradiště, CZ	15158	B 60 Q 9/00
ČKD Blansko Engineering, a. s., Blansko, CZ	15123	F 01 D 5/02	Kornfeil spol. s r. o., Čejč, CZ	15164	A 21 B 7/00
Dobrovolný Josef, Brno, CZ	15139	B 62 K 11/00	Krč Kamil, Břeclav, CZ	15167	B 60 F 3/00
Doležal Ivan, Brantice, CZ	15162	B 60 Q 1/44	Kubát Jaroslav, Praha, CZ	15149	E 01 H 1/08
Domas Josef Ing., Mimoň, CZ	15171	D 04 H 1/42	Kubát Jaroslav, Praha, CZ	15150	E 01 H 1/08
Drábek Zdeněk Ing., Slavičín, CZ	15140	E 04 C 2/296	Láska Tomáš, Jablonec nad Nisou, CZ	15156	B 30 B 11/00
ECOPLANT Praha spol. s r. o., Praha, CZ	15170	F 23 G 7/00	Lindab s. r. o., Říčany, CZ	15151	E 04 B 7/02
EKOL, spol. s r. o., Brno, CZ	15116	F 02 C 6/18	Lužný Josef, Prostějov, CZ	15154	A 01 K 1/04
Ekoplastik a.s., Kostelec nad Labem, CZ	15113	B 29 C 70/84	Madry Ferdinand Ing. CSc., Frýdek-Místek, CZ	15122	F 01 D 1/22
Elstar spol. s r. o., Dvůr Králové nad Labem, CZ	15111	A 21 D 8/00	Mašek Jan Ing., Vlašim, CZ	15114	B 65 B 5/10
Fahrion Otmar, Kornwestheim, DE	15174	B 65 G 17/06	Mašek Lukáš Ing., Vlašim, CZ	15114	B 65 B 5/10
Falcon - Jihlava s. r. o., Jihlava, CZ	15101	B 65 D 41/08	Menšík Jaroslav, Brno, CZ	15164	A 21 B 7/00
Fantýš Jan, Rádlo, CZ	15156	B 30 B 11/00	MICOS spol. s r. o., Prostějov, CZ	15126	B 65 D 37/00
Farský Jiří, Semily, CZ	15108	F 23 B 1/00	Moravec Milan, Ostrava, CZ	15179	C 21 B 7/12
Hajer Jan, Praha, CZ	15172	G 09 F 1/08	Moravské potravinářské strojírný a. s., Olomouc, CZ	15164	A 21 B 7/00
Harisová Irena, Praha, CZ	15177	A 23 L 1/39	MOTOCO a. s., České Budějovice, CZ	15163	F 02 M 19/00
HELUZ cihlářský průmysl v. o. s., Dolní Bukovsko, CZ	15176	E 04 B 2/42	Motyčka Karel Ing., Luhačovice, CZ	15102	E 01 F 8/00
			Mutinský Martin, Čelákovice, CZ	15103	B 60 N 2/00
			Obadalová Silvie Mgr., Brno, CZ	15140	E 04 C 2/296

ORGREZ, a. s., Brno, CZ	15152	H 05 H 7/00	Výtahy Vaněrka s. r. o., Teplice, CZ	15145	B 66 B 7/06
ORGREZ, a. s., Brno, CZ	15153	H 05 H 1/42	Weilerová Anna, Alkersleben, DE	15098	A 61 K 31/195
PIVO PRAHA, s. r. o., Praha, CZ	15165	A 23 L 2/00	Zajíček Kamil, Chlum u Třeboně, CZ	15135	F 01 C 1/34
PIVO PRAHA, s. r. o., Praha, CZ	15166	A 23 L 2/00	Zamazalová Zdeňka, Kroměříž, CZ	15118	F 25 B 21/02
POLY-IZOL & Co., spol. s r. o., Česká Lípa, CZ	15131	E 02 B 11/00	Z.L.D. s. r. o., Praha, CZ	15157	H 04 M 3/42
Přivratský Milan, Nový Bor, CZ	15096	E 03 B 9/02	Z.L.D. s. r. o., Praha, CZ	15159	G 01 V 1/16
PUM-PA TRADE, a. s., Blatnice pod Sv. Antonínkem, CZ	15105	F 04 B 39/12	Z.L.D. s. r. o., Praha, CZ	15161	G 01 V 1/28
RAYMAN spol. s r.o., Kladno, CZ	15107	B 65 G 53/14	Z.L.D. s. r. o., Praha, CZ	15160	G 01 V 1/28
RCD Radiokomunikace, Pardubice, CZ	15180	H 01 M 2/06			
Reichel Richard, Dobrá, CZ	15119	F 21 V 35/00			
Reichl Richard, Dobrá, CZ	15120	F 21 V 35/00			
REPOZ s. r. o., Hradec Králové, CZ	15142	A 21 C 3/02			
Rieter CZ a. s., Ústí nad Orlicí, CZ	15173	D 01 H 4/38			
Rohel Roman, Stará Ves nad Ondřejnicí, CZ	15127	B 65 D 30/00			
Seifert Michal, Praha, CZ	15148	B 62 B 19/02			
SERVISBAL OBALY s. r. o., Dobruška, CZ	15144	B 65 D 25/16			
Skala Luděk, Plaňany, CZ	15106	E 06 B 1/70			
SKD TRADE, a. s., Praha, CZ	15155	B 61 C 9/48			
SKD TRADE, a. s., Praha, CZ	15169	B 61 F 3/00			
Sliva Viktor, Brno, CZ	15110	B 42 D 15/02			
Sokol Zdeněk, Ústěk, CZ	15172	G 09 F 1/08			
SOZA zámečnický servis, s. r. o., Praha, CZ	15129	E 05 B 27/00			
Strakoš Jan Ing., Fryčovice, CZ	15117	B 02 C 7/11			
Stretti Jakub, Praha, CZ	15172	G 09 F 1/08			
Suchan Jiří, České Budějovice, CZ	15130	E 04 B 1/00			
Šindlerová Veronika Ing., Malenovice, CZ	15127	B 65 D 30/00			
Štěpánek - Inkos Petr Ing., Brno, CZ	15168	C 02 F 1/24			
Štreit Jiří, Bruntál, CZ	15146	F 24 D 15/04			
TWODOG s. r. o., Praha, CZ	15125	G 09 F 23/00			
UVB TECHNIK s. r. o., Hlučín, CZ	15115	B 32 B 5/26			
Vlk Ladislav, Liberec, CZ	15096	E 03 B 9/02			
VÝTAHY, s. r. o., Velké Meziříčí, CZ	15137	B 66 B 11/06			

FG4Q

Zapsané průmyslové vzory - přehled podle čísel zápisu

V období uzávěrky tohoto čísla Věstníku zapsal Úřad průmyslového vlastnictví tyto průmyslové vzory:

32494	26-06
32495	12-08
32534	26-06
32535	26-06
32599	07-02
32600	14-03
32601	14-03
32602	15-05
32603	20-03
32604	23-02
32605	09-03, 19-03
32606	19-06
32607	09-07
32608	31-00
32609	09-03
32610	09-01
32611	12-11
32612	09-01
32613	04-02
32614	09-03
32615	06-06
32616	12-08
32617	21-04
32618	25-01
32619	09-07
32620	11-01
32621	19-08
32622	11-01
32623	31-00
32624	09-03
32625	09-01
32626	09-01
32627	08-05
32628	11-01
32629	07-02
32630	15-03
32631	08-03
32632	09-01
32633	06-05
32634	12-08
32635	07-01
32636	12-08
32637	12-16
32638	12-16
32639	24-02
32640	12-08
32641	12-16
32642	12-08

FG4Q

Zapsané průmyslové vzory - přehled podle tříd

- (51) **04-02**
(11) 32613
(21) 2004-35369
(22) 15.06.2004
(15) 07.02.2005
(45) 07.02.2005
(54) Zubní kartáček
(28) 1
(73) MATTES TRADING s. r. o., Frýdek-Místek, CZ
(72) Vzdal se práva být uveden - §35(2)(c) zák.č.207/2000 Sb.,
neuvedeno, XY
(55)



1.1

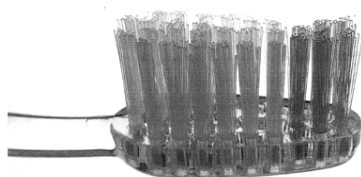

1.4

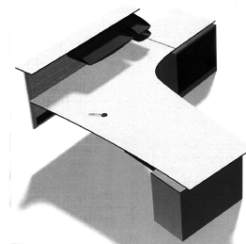

1.3

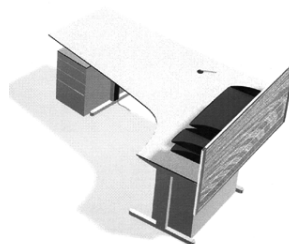

2.1

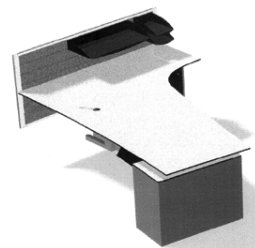

2.2

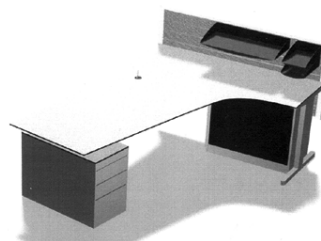

2.3

- (51) **06-05**
(11) 32633
(21) 2004-35476
(22) 19.08.2004
(15) 15.02.2005
(45) 15.02.2005
(54) Kombinovaný nábytek
(28) 2
(73) 3DC s. r. o., Praha, CZ
(72) Mikovec Marek, Plevník-Drienove, SK
(55)

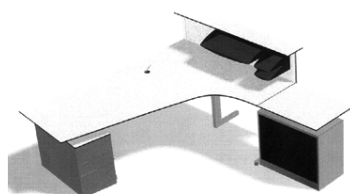

1.1

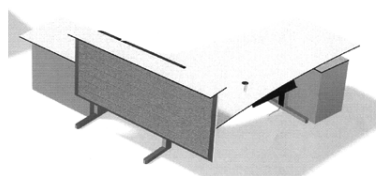

1.2

- (51) **06-06**
(11) 32615
(21) 2004-35388
(22) 22.06.2004
(15) 07.02.2005
(45) 07.02.2005
(54) Univerzální věšák
(28) 1
(73) Hejlíková Marcela, Praha, CZ
Zajíček Jakub, Čelákovice, CZ
(72) Hejlíková Marcela, Praha, CZ
Zajíček Jakub, Čelákovice, CZ

(55)

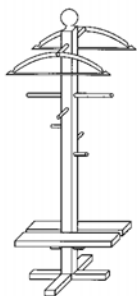

1.2



5.1



6.1



7.1

- (51) 07-01
(11) 32635
(21) 2004-35457
(22) 11.08.2004
(15) 22.02.2005
(45) 22.02.2005
(54) Konvice a hrnek
(28) 7
(73) Daič Patrik, Praha, CZ
(72) Daič Patrik, Praha, CZ
(55)



1.1



2.1



3.1



4.1

- (51) 07-02
(11) 32599
(21) 2004-35156
(22) 01.03.2004
(15) 02.02.2005
(45) 02.02.2005
(54) Gril na raklety
(28) 1
(32) 14.10.2003
(31) 000092788-0001
(33) EM
(73) Lidl Stiftung & Co. KG, Neckarsulm, DE
(72) Hui Patrick, Hong Kong, CN
(74) TRAPLOVÁ HAKR KUBÁT Advokát. a patent. kancelář,
Ing. Eduard Hakr, Přístavní 24, Praha 7, 17000
(55)



1.1

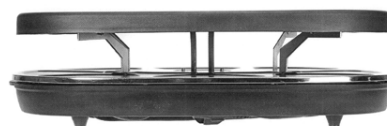

1.3

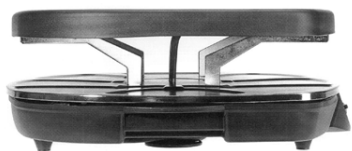

1.4

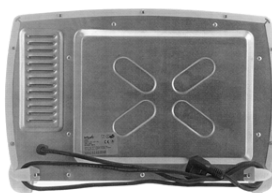

1.3

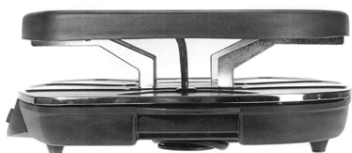

1.5



1.7

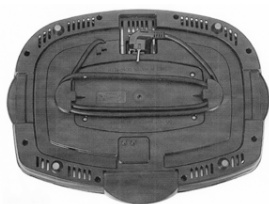

1.7

- (51) **07-02**
(11) 32629
(21) 2004-35426
(22) 23.07.2004
(15) 15.02.2005
(45) 15.02.2005
(54) Trouba na pečení
(28) 1
(32) 03.03.2004
(31) 000154828-0001
(33) EM
(73) Lidl Stiftung & Co. KG, Neckarsulm, DE
(72) Kompernaß Hans-Alexander, Bochum, DE
(74) Ing. Eduard Hakr, Přístavní 24, Praha 7, 17000
(55)

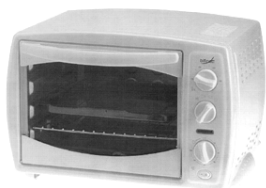

1.1

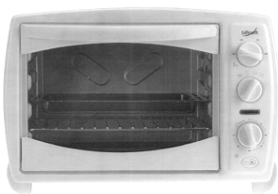

1.2

- (51) **08-03**
(11) 32631
(21) 2004-35442
(22) 04.08.2004
(15) 15.02.2005
(45) 15.02.2005
(54) Ruční elektrická pila
(28) 1
(32) 16.02.2004
(31) 000142328-0001
(33) EM
(73) Lidl Stiftung & Co. KG, Neckarsulm, DE
(72) Pretzell Peter, Bochum, DE
(74) Ing. Eduard Hakr, Přístavní 24, Praha 7, 17000
(55)



1.1



1.3

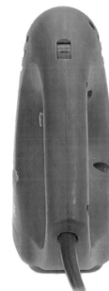

1.4

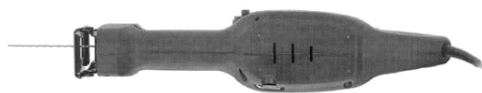

1.7



1.3

- (51) **08-05**
(11) 32627
(21) 2004-35459
(22) 13.08.2004
(15) 09.02.2005
(45) 09.02.2005
(54) Hrábě
(28) 1
(73) ELIS-PLAST spol. s r. o., Chrást u Plzně, CZ
(72) Kabát Antonín, Plzeň, CZ
Honz Antonín, Plzeň, CZ
(74) TICHÝ & POLÁČEK Patentpráv. a známk. kancelář,
Ing. Jiří Poláček, Dominikánská 6, Plzeň, 30112
(55)



1.4



1.1

- (51) **09-01**
(11) 32612
(21) 2004-35360
(22) 04.06.2004
(15) 07.02.2005
(45) 07.02.2005
(54) Sklenice
(28) 1
(73) JSG FOOD s. r. o., Plzeň, CZ
(72) Straková Gabriela, Plzeň, CZ
(74) Vilém Daněk, Národní třída 19, Praha, 11000
(55)



1.2



1.1

- (51) **09-01**
(11) 32610
(21) 2004-35351
(22) 02.06.2004
(15) 07.02.2005
(45) 07.02.2005
(54) Nádoba pro kosmetické výrobky
(28) 1
(73) CONTRAX s. r. o., Brno, CZ
(72) Pávek Jiří Ing., Brno, CZ
Charvát Marian Bc., Brno, CZ
(74) Ing. Dušan Kendereški, Lidická 51, Brno, 60200
(55)

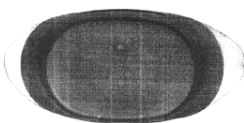

1.2

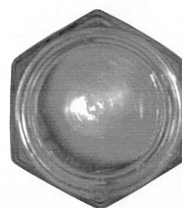

1.4

- (51) **09-01**
(11) 32625
(21) 2004-35436
(22) 30.07.2004
(15) 09.02.2005
(45) 09.02.2005
(54) Tvarovaná plastová láhev
(28) 6
(73) KYJOVAN trade s. r. o., Kyjov, CZ
(72) Holčík Jiří ing., Velká nad Veličkou, CZ
(74) SPUR, a. s., Ing. Dana Kreizlová, tř. T. Bati 299, Zlín,
76422

(55)

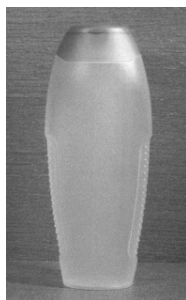

1.1

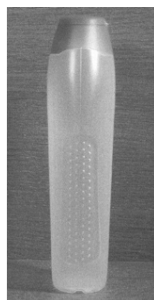

1.2



2.1



3.1



4.1

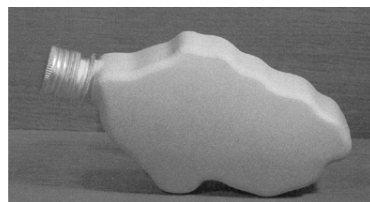

5.1



6.1

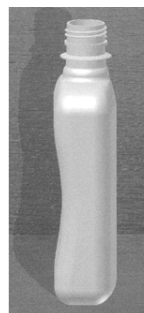

6.2

- (51) **09-01**
(11) 32626
(21) 2004-35450
(22) 09.08.2004
(15) 09.02.2005
(45) 09.02.2005
(54) Kosmetická nádobka s víčkem
(28) 1
(32) 09.02.2004
(31) 29/199,036
(33) US
(73) The Procter & Gamble Company, Cincinnati, OH, US
(72) Wilson David Edward, Reistertown, MD, US
Hollmann Erica Heidi, Kenosha, WI, US
Schuler-Thorne Lisa Marie, New Windsor, MD, US
Curtis Terence Graham, Bucks, GB
(74) PATENTSERVIS PRAHA a. s., Jivenská 1273/1, Praha 4,
14021
(55)

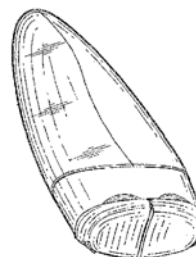

1.1

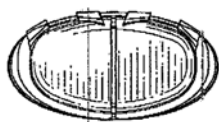

1.2



1.3



1.4

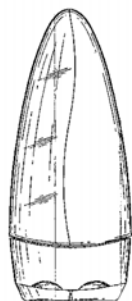

1.5

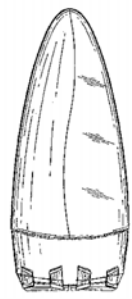

1.6

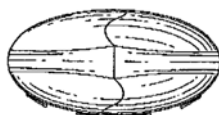

1.7

- (51) **09-01**
- (11) 32632
- (21) 2004-35471
- (22) 17.08.2004
- (15) 15.02.2005
- (45) 15.02.2005
- (54) Lahvička
- (28) 4
- (73) Eva Filsáková-VINAMET, Havířov, CZ
- (72) Filsák Vojtěch, Havířov, CZ
- Filsáková Eva, Havířov, CZ
- (74) Ing. Josef Bocek, Dělnická 19/1168, Havířov, 73601
- (55)

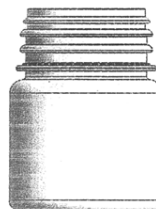

1.1

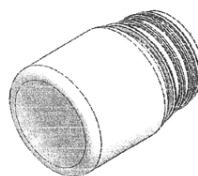

1.2

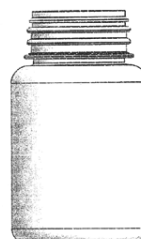

2.1

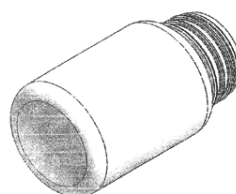

2.2



3.1

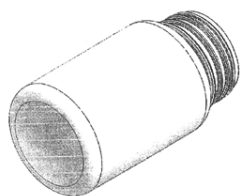

3.2

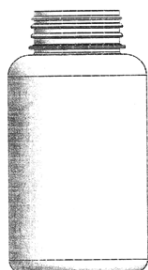

4.1

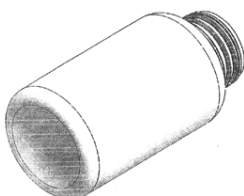

4.2

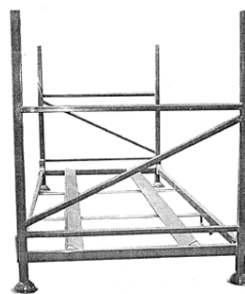

2.2

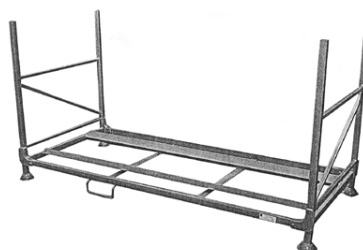

2.3

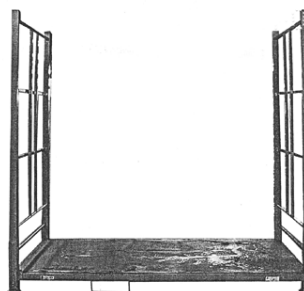

3.1

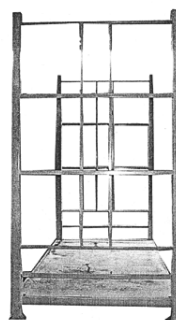

3.2



4.1

- (51) **09-03**
(11) 32609
(21) 2004-35332
(22) 24.05.2004
(15) 07.02.2005
(45) 07.02.2005
(54) Paleta a kontejner
(28) 5
(73) AVEX TRADE, spol. s r. o., Zlín, CZ
(72) Juřena Lukáš, Halenkovice, CZ
(74) Ing. Dana Kreizlová, tř. T. Bati 299, Zlín, 76422
(55)

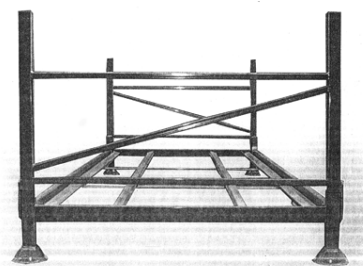

1.2

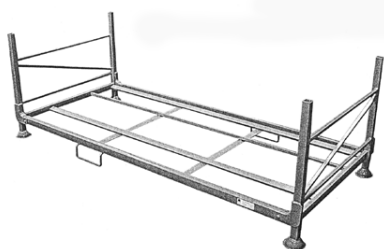

1.3



4.3



5.1

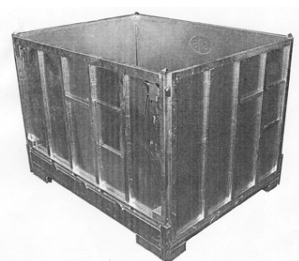

5.3

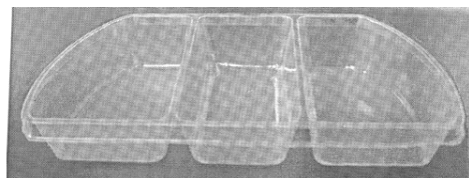

3.2

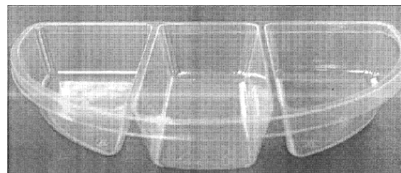

4.2

- (51) **09-03**
(11) 32624
(21) 2004-35434
(22) 28.07.2004
(15) 09.02.2005
(45) 09.02.2005
(54) Nástřih přebalu krabičky
(28) 1
(73) Tiskárna K + B, s. r. o., Most, CZ
(72) Vzdal se práva být uveden - §35(2)(c) zák.č.207/2000 Sb.,
neuveďeno, XY

(55)

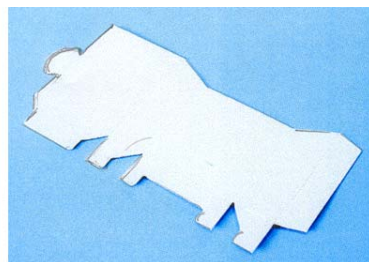

1.1

- (51) **09-03**
(11) 32614
(21) 2004-35387
(22) 22.06.2004
(15) 07.02.2005
(45) 07.02.2005
(54) Miska na potraviny
(28) 4
(73) TECHNOLOGY s. r. o., Praha, CZ
(72) Grünfeld Petr, Jablonec nad Nisou, CZ
(74) Kamil Kolátor, Lučanská 5, Jablonec nad Nisou, 46602

(55)

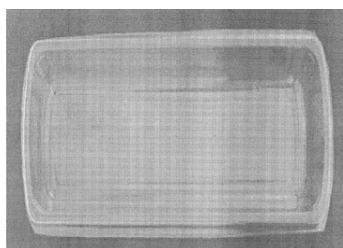

1.1

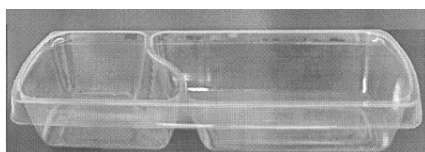

2.2

- (51) **09-03, 19-03**
(11) 32605
(21) 2003-35030
(22) 11.12.2003
(15) 07.02.2005
(45) 07.02.2005
(54) Stolní kalendář - obal
(28) 1
(73) MAGERA Jaromír, Ivančice, CZ
(72) Magera Jaromír, Ivančice, CZ
(74) A. HOLAS & partner patentová a známková kancelář, Ing.
Mgr. Hana Holasová, Křížová 4, Brno, 60300

(55)

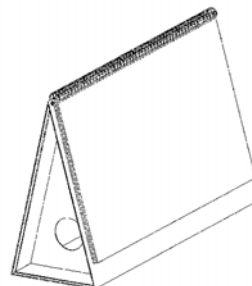

1.1

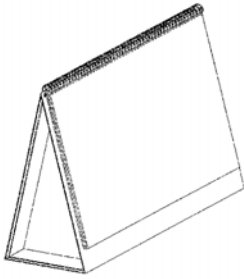

1.2

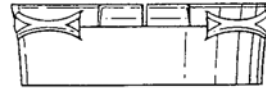

1.5

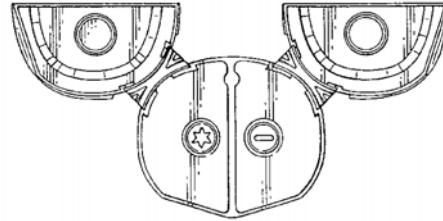

1.6

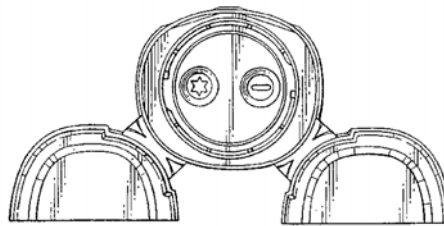

1.7

- (51) **09-07**
(11) 32607
(21) 2004-35090
(22) 28.01.2004
(15) 07.02.2005
(45) 07.02.2005
(54) Dávkovací uzávěr
(28) 1
(32) 28.07.2003
(31) 3013834
(33) GB
(73) UNILEVER N.V., Rotterdam, NL
(72) van Heist Jacqueline, Delft, NL
Lippuner Hans, Wetzikon, CH
Swinkels Peter-Jan Joost Marie, Rotterdam, NL
(74) Korejzová a spol. Advokátní a patentová kancelář, JUDr.
Zdeňka Korejzová, advokátka, Spálená 29, Praha 1, 11000
(55)

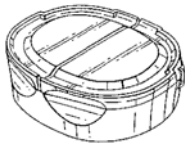

1.1

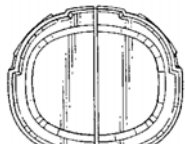

1.2

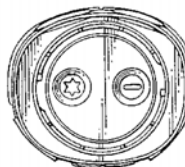

1.3

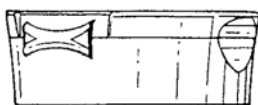

1.4

- (51) **09-07**
(11) 32619
(21) 2004-35638
(22) 28.01.2004
(15) 07.02.2005
(45) 07.02.2005
(54) Dávkovací uzávěr
(28) 1
(32) 28.07.2003
(31) 3013834
(33) GB
(73) Unilever N.V., Rotterdam, NL
(72) van Heist Jacqueline, Delft, NL
Lippuner Hans, Wetzikon, CH
Swinkels Peter-Jan Joost Marie, Rotterdam, NL
(74) KOREJZOVÁ & SPOL. v.o.s., JUDr. Zdeňka Korejzová,
advokátka, Spálená 29, Praha 1, 11000
(55)

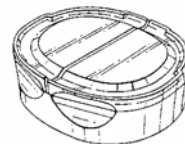

1.1

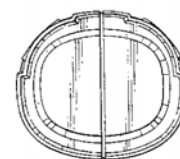

1.2

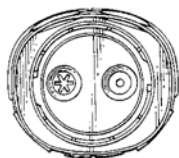

1.3

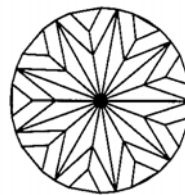

1.2

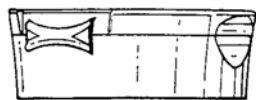

1.4

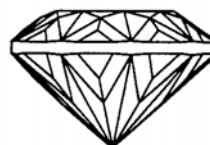

1.3

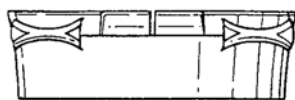

1.5

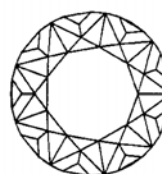

1.4

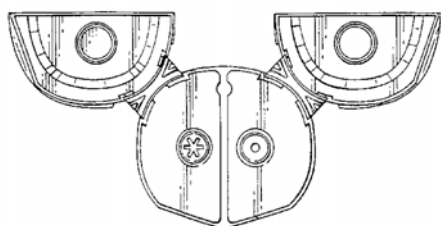

1.6

- (51) **11-01**
(11) 32622
(21) 2004-35427
(22) 26.07.2004
(15) 09.02.2005
(45) 09.02.2005
(54) Bižuterní kámen s brusem
(28) 1
(73) Preciosa, a. s., Jablonec nad Nisou, CZ
(72) Neugebauer Petr, Železný Brod, CZ
(55)

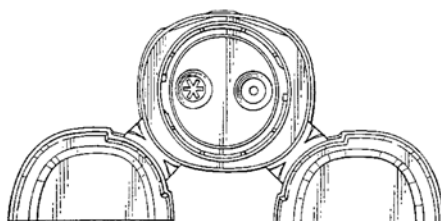

1.7

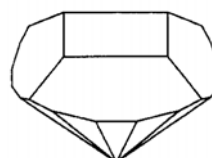

1.1

- (51) **11-01**
(11) 32620
(21) 2004-35412
(22) 14.07.2004
(15) 09.02.2005
(45) 09.02.2005
(54) Bižuterní kámen s brusem
(28) 1
(73) Preciosa, a. s., Jablonec nad Nisou, CZ
(72) Koucký Jiří ing. CSc., Rádlo, CZ
Ryneš David ing., Jablonec nad Nisou, CZ
(55)

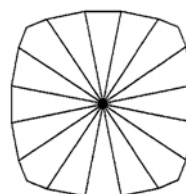

1.2

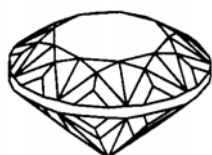

1.1

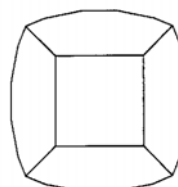

1.3

(55)

- (51) **11-01**
(11) 32628
(21) 2004-35472
(22) 18.08.2004
(15) 09.02.2005
(45) 09.02.2005
(54) Bižuterní kámen s brusem
(28) 1
(73) Preciosa, a. s., Jablonec nad Nisou, CZ
(72) Ryneš David ing., Jablonec nad Nisou, CZ
Jebavý Petr ing., Praha, CZ
(55)



1.1

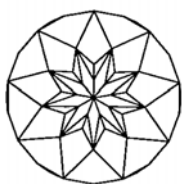

1.2

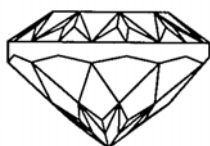

1.3

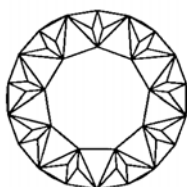

1.4



1.1



1.2

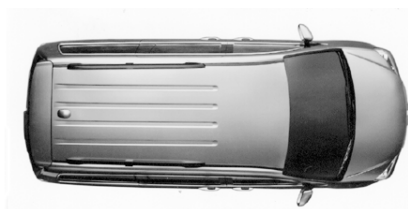

1.3



1.6

- (51) **12-08**
(11) 32616
(21) 2004-35390
(22) 23.06.2004
(15) 07.02.2005
(45) 07.02.2005
(54) Karoserie otevřeného automobilu
(28) 1
(73) Sedláček Oldřich, Hranice, CZ
(72) Machů Aleš akad. sochař, Zlín, CZ
(74) Ing. Petr Soukup, Švédská 3, Olomouc, 77200
(55)

- (51) **12-08**
(11) 32495
(21) 2004-35198
(22) 19.03.2004
(15) 24.11.2004
(45) 24.11.2004
(54) Automobil
(28) 1
(32) 22.09.2003
(31) D2003-27677
(33) JP
(73) HONDA MOTOR CO., LTD., Tokyo, JP
(72) Akio Fumiiri, Wako-shi, JP
Nobuyuki Takahashi, Wako-shi, JP
(74) PATENTSERVIS PRAHA a.s., Jivenská 1273/1, Praha 4,
14021



1.1



1.2



1.4

- (51) **12-08**
(11) 32634
(21) 2004-35634
(22) 14.12.2004
(15) 16.02.2005
(45) 16.02.2005
(54) Speciální sanitní vozidlo
(28) 1
(73) ROS, a. s., Brno, CZ
(72) Kaluža Jan Ing., Brno, CZ
(74) Zdeněk Trpělka, Rybáře 843/6, Podivín, 69145
(55)



1.1



1.2



1.3

- (51) **12-08**
(11) 32636
(21) 2004-35637
(22) 14.12.2004
(15) 22.02.2005
(45) 22.02.2005
(54) Interiér speciálního vozidla zásahového
(28) 1
(73) ROS, a. s., Brno, CZ
(72) Kaluža Jan Ing., Brno, CZ
(74) Zdeněk Trpělka, Rybáře 843/6, Podivín, 69145
(55)



1.1



1.2



1.3

- (51) **12-08**
(11) 32640
(21) 2004-35595
(22) 10.11.2004
(15) 24.02.2005
(45) 24.02.2005
(54) Část interiéru sanitního vozidla
(28) 1
(73) ROS, a. s., Brno, CZ
(72) Kaluža Jan Ing., Brno, CZ
(74) Zdeněk Trpělka, Rybáře 843/6, Podivín, 69145
(55)



1.1



1.2



1.2



1.3



1.4

- (51) **12-08**
(11) 32642
(21) 2004-35639
(22) 17.12.2004
(15) 24.02.2005
(45) 24.02.2005
(54) Příměstský autobus
(28) 1
(73) ROS, a. s., Brno, CZ
(72) Kaluža Jan Ing., Brno, CZ
(74) Zdeněk Trpělka, Rybáře 843/6, Podivín, 69145
(55)



1.1

- (51) **12-11**
(11) 32611
(21) 2004-35353
(22) 02.06.2004
(15) 07.02.2005
(45) 07.02.2005
(54) Malý motocykl
(28) 1
(73) Blata Pavel, Blansko, CZ
(72) Blata Pavel, Blansko, CZ
(55)

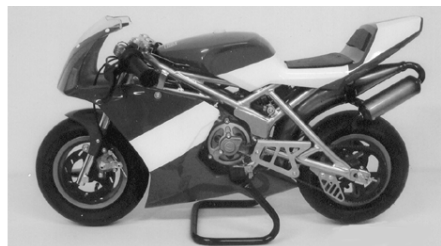

1.1



1.2

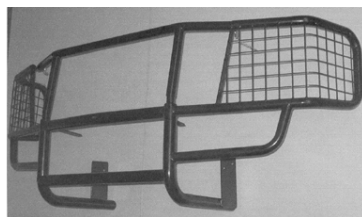

2.3



1.3

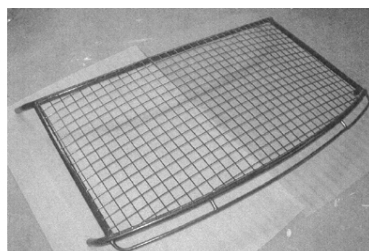

3.1

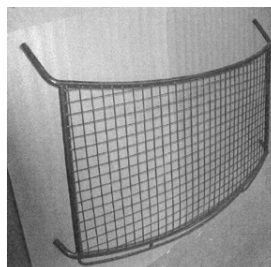

3.2

- (51) 12-16
(11) 32637
(21) 2004-35555
(22) 12.10.2004
(15) 24.02.2005
(45) 24.02.2005
(54) Ochranný rám
(28) 5
(73) ROS, a. s., Brno, CZ
(72) Kaluža Jan Ing., Brno, CZ
(74) Zdeněk Trpělka, Rybáře 843/6, Podivín, 69145
(55)



1.1

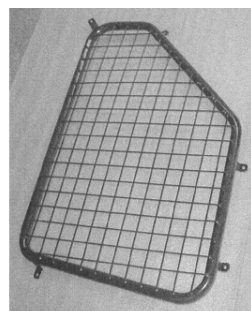

4.1

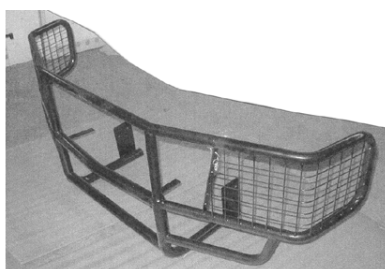

2.1

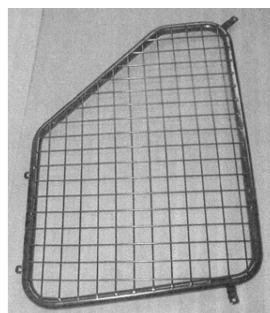

5.1



2.2

- (51) **12-16**
(11) 32638
(21) 2004-35558
(22) 12.10.2004
(15) 24.02.2005
(45) 24.02.2005
(54) Úchyt světelné rampy
(28) 1
(73) ROS, a. s., Brno, CZ
(72) Kaluža Jan Ing., Brno, CZ
(74) Zdeněk Trpělka, Rybáře 843/6, Podivín, 69145
(55)

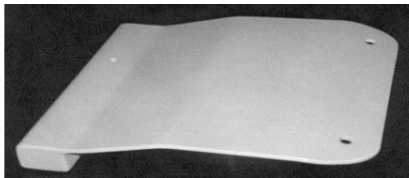

1.1

- (51) **12-16**
(11) 32641
(21) 2004-35633
(22) 14.12.2004
(15) 24.02.2005
(45) 24.02.2005
(54) Ochranný kryt podběhů
(28) 1
(73) ROS, a. s., Brno, CZ
(72) Kaluža Jan Ing., Brno, CZ
(74) Zdeněk Trpělka, Rybáře 843/6, Podivín, 69145
(55)



1.1



1.2

- (51) **14-03**
(11) 32600
(21) 2004-35255
(22) 21.04.2004
(15) 02.02.2005
(45) 02.02.2005
(54) Bezdrátový telefon
(28) 1
(32) 23.10.2003
(31) 000089719-0001
(33) EM
(73) KONINKLIJKE PHILIPS ELECTRONICS N.V.,
Eindhoven, NL
(72) Dutruel Laurent Georges Jean Michel, Voivres Les Le
Mans, FR
(74) JUDr. Pavel Zelený, advokát, Hálkova 2, Praha 2, 12000

(55)

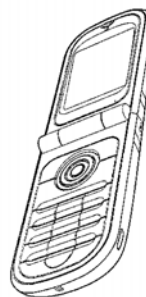

1.1

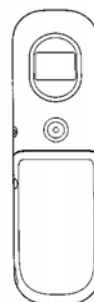

1.3

- (51) **14-03**
(11) 32601
(21) 2004-35256
(22) 21.04.2004
(15) 02.02.2005
(45) 02.02.2005
(54) Bezdrátový telefon
(28) 1
(32) 23.10.2003
(31) 000089719-0002
(33) EM
(73) KONINKLIJKE PHILIPS ELECTRONICS N.V.,
Eindhoven, NL
(72) Dutruel Laurent Georges Jean Michel, Voivres Les Le
Mans, FR
(74) JUDr. Pavel Zelený, advokát, Hálkova 2, Praha 2, 12000
(55)

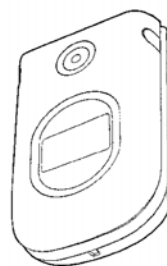

1.1

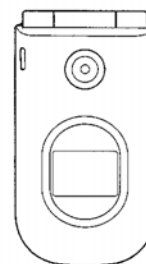

1.2

(55)

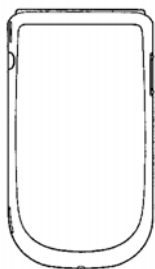

1.3

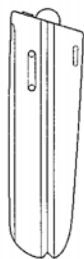

1.4



1.5

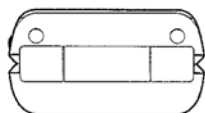

1.6

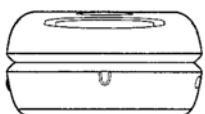

1.7



1.1



1.3

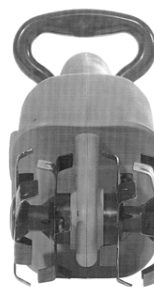

1.7

- (51) 15-03
(11) 32630
(21) 2004-35431
(22) 26.07.2004
(15) 15.02.2005
(45) 15.02.2005
(54) Zahradní kultivátor
(28) 1
(32) 15.03.2004
(31) 000156211-0001
(33) EM
(73) Lidl Stiftung & Co. KG, Neckarsulm, DE
(72) Pretzell Peter, Bochum, DE
(74) Ing. Eduard Hakr, patentový zástupce, Přístavní 24, Praha 7, 17000

- (51) 15-05
(11) 32602
(21) 2004-35344
(22) 31.05.2004
(15) 02.02.2005
(45) 02.02.2005
(54) Vysavač a stojánek na vysavač
(28) 2
(32) 04.12.2003, 04.12.2003
(31) 000111406-0001, 000111406-0002
(33) EM, EM
(73) KONINKLIJKE PHILIPS ELECTRONICS N.V.,
Eindhoven, NL
(72) Brown Guy Anthony, Amersfoort, NL
(74) JUDr. Pavel Zelený, advokát, Hálkova 2, Praha 2, 12000
(55)



1.1



1.3

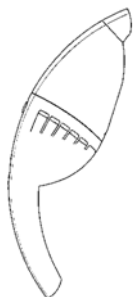

1.4

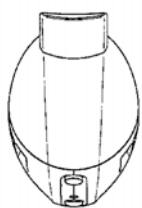

1.6



1.7

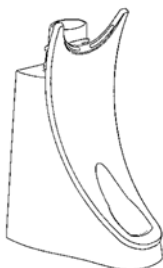

2.1

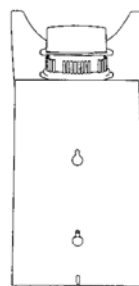

2.3

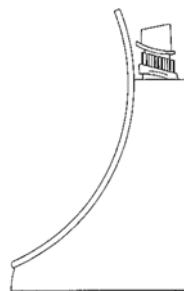

2.5

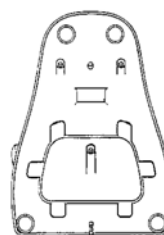

2.7

-
- (51) **19-06**
 - (11) 32606
 - (21) 2004-35058
 - (22) 08.01.2004
 - (15) 07.02.2005
 - (45) 07.02.2005
 - (54) Psací potřeba
 - (28) 1
 - (32) 08.07.2003
 - (31) 29/186,008
 - (33) US
 - (73) SOCIETE BIC, Clichy, FR
 - (72) Hoffmann Gregory, Redding, CT, US
Kent Michael, Cheshire, CT, US
 - (74) Korejzová a spol. Advokátní a patentová kancelář, JUDr.
Zdeňka Korejzová, Spálená 29, Praha 1, 11000
 - (55)



1.1



1.3



1.4



3.1

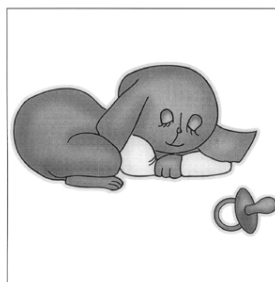

4.1



5.1

- (51) **19-08**
(11) 32621
(21) 2004-35424
(22) 23.07.2004
(15) 09.02.2005
(45) 09.02.2005
(54) Obtisk
(28) 7
(73) Hlaváčková Petra, Brno, CZ
(72) Hlaváčková Petra, Brno, CZ
(74) Martin Kořistka, Karpatská 3, Brno, 62500
(55)



1.1



6.1

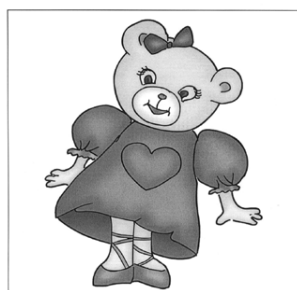

2.1



7.1

- (51) **20-03**
(11) 32603
(21) 2004-35365
(22) 09.06.2004
(15) 02.02.2005
(45) 02.02.2005
(54) Reklamní panel
(28) 1
(73) AVIPLAST s. r. o., Buštěhrad, CZ
(72) Zámyslický Luděk Ing., Buštěhrad, CZ
Patsch Jan, Praha, CZ
(74) Ing. Karel Pospíšil, Na vinici 361, Klecany, 25067
(55)



1.1



1.2



3.1

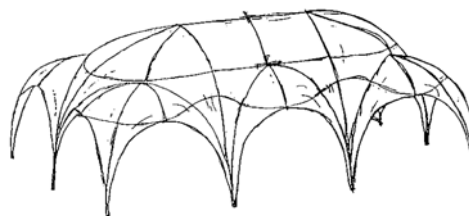

4.1

- (51) **23-02**
(11) 32604
(21) 2004-35417
(22) 15.07.2004
(15) 02.02.2005
(45) 02.02.2005
(54) Umyvadlo
(28) 3
(73) Sobota Tomáš, Loket, CZ
(72) Sobota Tomáš, Loket, CZ
(74) Petr Zeman, Hradní 301, Loket, 35733
(55)

- (51) **21-04**
(11) 32617
(21) 2004-35402
(22) 01.07.2004
(15) 07.02.2005
(45) 07.02.2005
(54) Párty stan
(28) 4
(73) Jezdinský Ladislav Ing., Přelouč, CZ
(72) Jezdinský Ladislav Ing., Přelouč, CZ
(74) JUDr. Aleš Zábrš, Na Beránce 2, Praha 6, 16000
(55)



1.1

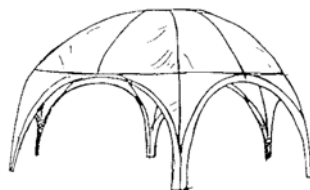

2.1

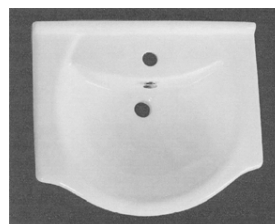

1.1



1.2

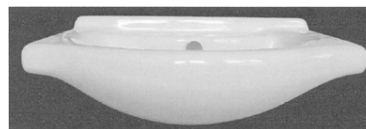

1.3

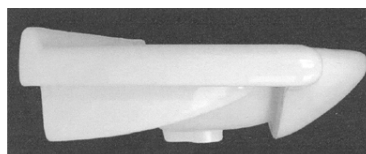

1.4

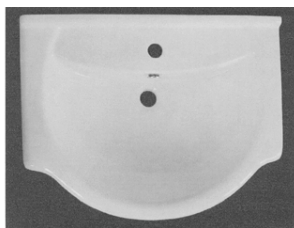

2.1



2.2

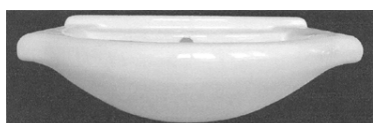

2.3

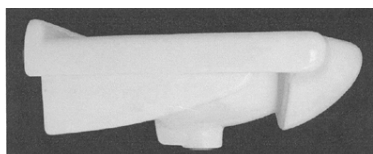

2.4

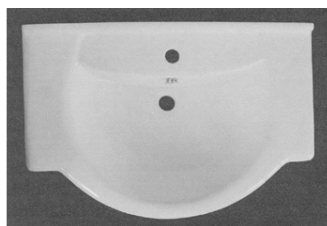

3.1



3.2



3.3

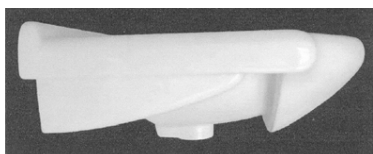

3.4

- (51) **24-02**
(11) 32639
(21) 2004-35593
(22) 10.11.2004
(15) 24.02.2005
(45) 24.02.2005
(54) Držák pro infuzní lahve a sáčky
(28) 1
(73) ROS, a. s., Brno, CZ
(72) Kaluža Jan Ing., Brno, CZ
(74) Zdeněk Trpělka, Rybáře 843/6, Podivín, 69145
(55)

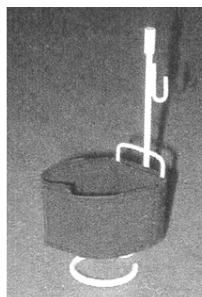

1.1

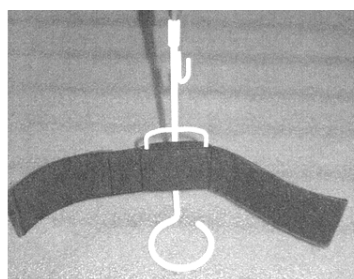

1.2

- (51) **25-01**
(11) 32618
(21) 2004-35420
(22) 19.07.2004
(15) 07.02.2005
(45) 07.02.2005
(54) Štípaný kámen pro suché zdění
(28) 2
(73) Brož Libor, Otnice, CZ
(72) Brož Libor, Otnice, CZ
(74) Ing. František Kania, Mendlovo nám. 1a, Brno, 60300
(55)

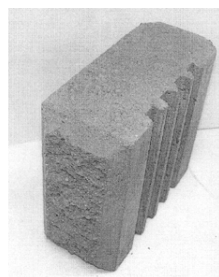

1.1

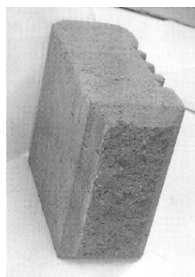

1.2

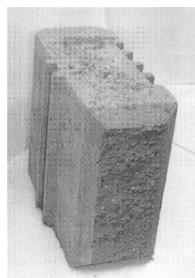

2.1



2.2

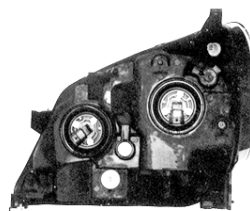

1.2

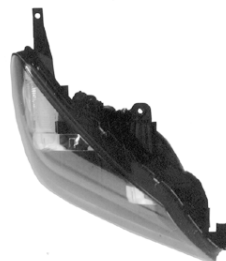

1.3



1.4

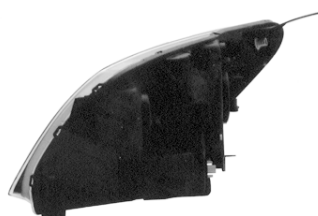

1.5

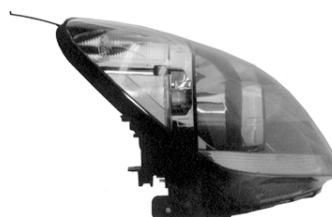

1.6



1.1



1.7

- (51) **26-06**
(11) 32494
(21) 2004-35197
(22) 19.03.2004
(15) 24.11.2004
(45) 24.11.2004
(54) Přední kombinované světlo pro automobil
(28) 1
(32) 22.09.2003
(31) D2003-27683
(33) JP
(73) HONDA MOTOR CO., LTD., Tokyo, JP
(72) Takashi Nagura, Wako-shi, JP
Masanori Tokutani, Wako-shi, JP
(74) PATENTSERVIS PRAHA a.s., Jivenská 1273/1, Praha 4,
14021
(55)



1.8

- (51) **26-06**
(11) 32534
(21) 2004-35199
(22) 19.03.2004
(15) 16.12.2004
(45) 16.12.2004
(54) Zadní kombinované světlo k automobilu
(28) 1
(32) 22.09.2003
(31) D2003-027685
(33) JP
(73) HONDA MOTOR CO., LTD., Tokyo, JP
(72) Tadahiro Kamimura, Wako-shi, JP
Hajime Maniwa, Wako-shi, JP
(74) PATENTSERVIS PRAHA a.s., Jivenská 1273/1, Praha 4,
14021

(55)

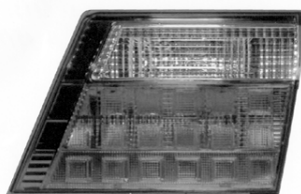

1.1

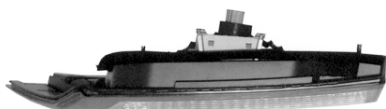

1.3



1.7

- (51) **26-06**
(11) 32535
(21) 2004-35200
(22) 19.03.2004
(15) 16.12.2004
(45) 16.12.2004
(54) Zadní kombinované světlo pro automobily
(28) 1
(32) 22.09.2003
(31) D2003-027684
(33) JP
(73) HONDA MOTOR CO., LTD., Tokyo, JP
(72) Tadahiro Kamimura, Wako-shi, JP
Hajime Maniwa, Wako-shi, JP
(74) PATENTSERVIS PRAHA a.s., Jivenská 1273/1, Praha 4,
14000

(55)



1.1



1.3



1.7

- (51) **31-00**
(11) 32608
(21) 2004-35327
(22) 17.05.2004
(15) 07.02.2005
(45) 07.02.2005
(54) Motorová jednotka mlýnku na maso
(28) 1
(32) 20.11.2003
(31) 000108022-0001
(33) EM
(73) Lidl. Stiftung & Co. KG, Neckarsulm, DE
(72) Kompernass Hans - Alexander, Bochum, DE
(74) Ing. Eduard Hakr, Přístavní 24, Praha 7, 17000

(55)



1.1

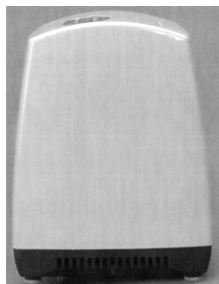

1.3

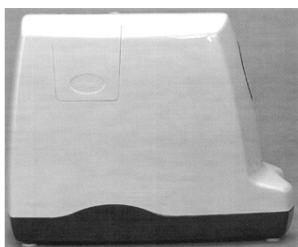

1.5

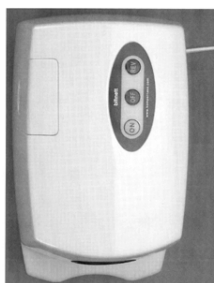

1.6



1.7

(51) **31-00**

(11) 32623

(21) 2004-35428

(22) 26.07.2004

(15) 09.02.2005

(45) 09.02.2005

(54) Kuchyňský robot

(28) 1

(32) 17.03.2004

(31) 000156518-0001

(33) EM

(73) Lidl Stiftung & Co. KG, Neckarsulm, DE

(72) Kompernaß Hans-Alexander, Bochum, DE

(74) Ing. Eduard Hakr, Přístavní 24, Praha 7, 17000

(55)



1.1



1.3



1.5



1.6

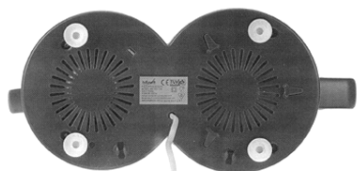

1.7

Seznam vlastníků zapsaných průmyslových vzorů

(73)	(11)	(51)	(73)	(11)	(51)
AVEX TRADE, spol. s r. o., Zlín, CZ	32609	09-03	ROS, a. s., Brno, CZ	32638	12-16
AVIPLAST s. r. o., Buštěhrad, CZ	32603	20-03	ROS, a. s., Brno, CZ	32639	24-02
Blata Pavel, Blansko, CZ	32611	12-11	ROS, a. s., Brno, CZ	32640	12-08
Brož Libor, Otnice, CZ	32618	25-01	ROS, a. s., Brno, CZ	32641	12-16
CONTRAX s. r. o., Brno, CZ	32610	09-01	ROS, a. s., Brno, CZ	32642	12-08
Daič Patrik, Praha, CZ	32635	07-01	Sedláček Oldřich, Hranice, CZ	32616	12-08
ELIS-PLAST spol. s r. o., Chrást u Plzně, CZ	32627	08-05	Sobota Tomáš, Loket, CZ	32604	23-02
Eva Filsáková-VINAMET, Havířov, CZ	32632	09-01	SOCIETE BIC, Clichy, FR	32606	19-06
Hejliková Marcela, Praha, CZ	32615	06-06	TECHNOLOGY s. r. o., Praha, CZ	32614	09-03
Hlaváčková Petra, Brno, CZ	32621	19-08	The Procter & Gamble Company, Cincinnati, OH, US	32626	09-01
HONDA MOTOR CO., LTD., Tokyo, JP	32494	26-06	Tiskárna K + B, s. r. o., Most, CZ	32624	09-03
HONDA MOTOR CO., LTD., Tokyo, JP	32495	12-08	Unilever N.V., Rotterdam, NL	32619	09-07
HONDA MOTOR CO., LTD., Tokyo, JP	32534	26-06	UNILEVER N.V., Rotterdam, NL	32607	09-07
HONDA MOTOR CO., LTD., Tokyo, JP	32535	26-06	Zajíček Jakub, Čelákovice, CZ	32615	06-06
Jezdinský Ladislav Ing., Přelouč, CZ	32617	21-04	3DC s. r. o., Praha, CZ	32633	06-05
JSG FOOD s. r. o., Plzeň, CZ	32612	09-01			
KONINKLIJKE PHILIPS ELECTRONICS N.V., Eindhoven, NL	32600	14-03			
KONINKLIJKE PHILIPS ELECTRONICS N.V., Eindhoven, NL	32601	14-03			
KONINKLIJKE PHILIPS ELECTRONICS N.V., Eindhoven, NL	32602	15-05			
KYJOVAN trade s. r. o., Kyjov, CZ	32625	09-01			
Lidl. Stiftung & Co. KG, Neckarsulm, DE	32608	31-00			
Lidl Stiftung & Co. KG, Neckarsulm, DE	32599	07-02			
Lidl Stiftung & Co. KG, Neckarsulm, DE	32623	31-00			
Lidl Stiftung & Co. KG, Neckarsulm, DE	32629	07-02			
Lidl Stiftung & Co. KG, Neckarsulm, DE	32630	15-03			
Lidl Stiftung & Co. KG, Neckarsulm, DE	32631	08-03			
MAGERA Jaromír, Ivančice, CZ	32605	09-03, 19-03			
MATTES TRADING s. r. o., Frýdek-Místek, CZ	32613	04-02			
Preciosa, a. s., Jablonec nad Nisou, CZ	32620	11-01			
Preciosa, a. s., Jablonec nad Nisou, CZ	32622	11-01			
Preciosa, a. s., Jablonec nad Nisou, CZ	32628	11-01			
ROS, a. s., Brno, CZ	32634	12-08			
ROS, a. s., Brno, CZ	32636	12-08			
ROS, a. s., Brno, CZ	32637	12-16			

Dodatková ochranná osvědčení pro léčiva a pro přípravky na ochranu rostlin

Podání žádosti o udělení osvědčení

- (22) 09.02.2005
- (21) SPC/CZ2005/72
- (73) Boehringer Ingelheim International GmbH, Ingelheim am Rhein,
DE
- (68) 289069
- (54) Léčivo pro ošetřování inkontinence
- (92) EU/1/04/283/001 11.08.2004
- (95) Ariclaim-hydrochlorid duloxetinu

- (22) 21.02.2005
- (21) SPC/CZ2005/73
- (73) NOVARTIS AG, Basle, CH
- (68) 283333
- (54) O-alkylované deriváty rapamycinu, způsob jejich výroby,
farmaceutické prostředky, které je obsahují, a jejich použití,
zejména jako imunosupresiv
- (92) 59/012/05-C 26.01.2005
- (95) CERTICAN tablety (0,25 mg, 0,5 mg, 0,75 mg, 1 mg),
CERTICAN tablety pro přípravu suspenze

Úřední rozhodnutí a oznámení

MK4A, MK4F

Zánik patentů a autorských osvědčení uplynutím doby platnosti

(11)	(21)	Int.Cl/(51)	(11)	(21)	Int.Cl/(51)
275990	1985-1162	5/B65F 3/02			
277728	1985-784	5/A61K 31/785			
282720	1991-4109	6/C07D 411/04			

MK1K

Zániky užitečných vzorů uplynutím doby platnosti

(11)	(21)	Int.Cl/(51)	(11)	(21)	Int.Cl/(51)
3104	1995-3490	6/A61M 5/315			
3149	1995-3556	6/B22C 9/08			
3152	1995-3588	6/A63H 15/02			
3170	1995-3504	6/C03C 19/00			
3181	1995-3582	6/B65H 59/22			
3242	1995-3503	6/E21F 17/00			
3247	1995-3621	6/E02B 15/04			
3271	1995-3572	6/F23G 1/00			
3329	1995-3536	6/F41A 21/10			
3351	1995-3562	6/C04B 33/04			
3382	1995-3513	6/B23Q 3/12			
3428	1995-3549	6/G09B 1/18			

MK4Q

Zániky práva ze zapsaných průmyslových vzorů uplynutím doby ochrany

(11)	(21)	Int.Cl/(51)	(11)	(21)	Int.Cl/(51)
25499	1994-27595	6/28-01			
25500	1994-27596	6/28-01			

MC3K

Výmazy užitečných vzorů

(11)	11967	(11)	13333
(21)	2001-12551	(21)	2003-14182
(22)	20.11.2001	(22)	23.04.2003
(54)	Skleněná kosmetická škrabka na kůži 17.01.2005	(54)	Digitální sdělovací systém, zejména pro představování obchodních informací klientům 28.01.2005
(11)	11968	(11)	13406
(21)	2001-12552	(21)	2003-14144
(22)	20.11.2001	(22)	10.04.2003
(54)	Skleněný ostrič kosmetických tužek 17.01.2005	(54)	Izolační deska 14.01.2005
(11)	11969		
(21)	2001-12553		
(22)	20.11.2001		
(54)	Skleněný ostrič kosmetických pomůcek 17.01.2005		
(11)	11970		
(21)	2001-12554		
(22)	20.11.2001		
(54)	Skleněné kosmetické hladítko na nehty 17.01.2005		
(11)	11979		
(21)	2001-12615		
(22)	07.12.2001		
(54)	Skleněný kosmetický vyhlazovač pokožky 17.01.2005		
(11)	12956		
(21)	2002-13721		
(22)	03.12.2002		
(54)	Výškově přestavitelný instalační komplex, zejména pro operační sály 03.12.2002		
(11)	13263		
(21)	2002-13593		
(22)	22.10.2002		
(54)	Skleněný kosmetický přípravek 17.01.2005		

Zápisy licenčních smluv do patentového rejstříku pro nabyvatele

- (11) 287932
 (73) KRÝSL Lubomír Ing., Plzeň, CZ
 Nabyvatel: LUKRÉCIUS a.s., Selská náves 21/2,
 Plzeň, 32600, CZ
 Druh licence: výlučná
 Datum uzavření smlouvy: 20.12.2004
 Datum zápisu smlouvy: 28.02.2005
- (11) 288898
 (73) ÚSTAV ORGANICKÉ CHEMIE A BIOCHEMIE
 AV ČR, Praha, CZ
 Nabyvatel: PROPHER s.r.o., Březová u Zlína č.p.
 126, 76315, CZ
 Druh licence: výlučná
 Datum uzavření smlouvy: 03.09.2002
 Datum zápisu smlouvy: 21.11.2002
 Nabyvatel: Propher s.r.o., Březová 126, 76315, CZ
 Druh licence: výlučná
 Datum uzavření smlouvy: 18.11.2004
 Datum zápisu smlouvy: 25.02.2005

Zápisy licenčních smluv do rejstříku užitných vzorů pro nabyvatele

- (11) 11914
 (73) SIKORA Jan, Vendryně, CZ
 Nabyvatel: STEELTEC CZ, s.r.o., Průmyslová 700,
 Třinec-Konská, 73965, CZ
 Druh licence: výlučná
 Datum uzavření smlouvy: 01.01.2005
 Datum zápisu smlouvy: 23.02.2005
- (11) 14874
 Nabyvatel: IWET a.s., Mezírka 1, Brno, 60200, CZ
 Druh licence: nevýlučná
 Datum uzavření smlouvy: 14.09.2004
 Datum zápisu smlouvy: 08.02.2005

ND1K**První prodloužení doby platnosti užitných vzorů**

- | | |
|---|---|
| (51) F 28 F 7/02, F 17 D 1/00 | (51) B 62 K 5/00, B 62 K 9/00, B 62 K 15/00 |
| (11) 10843 | (11) 11071 |
| (21) 2000-11534 | (21) 2001-11760 |
| (22) 29.12.2000 | (22) 07.03.2001 |
| (73) GASCONTROL, S.R.O., Havířov, CZ | (73) VELLA S.R.O., Náchod, CZ |
| (54) Teplovodní přehříváč plynu | (54) Koloběžka |
| (51) F 17 D 1/04, F 17 D 5/02, B 01 F 3/02 | (51) A 47 G 33/04, A 47 G 33/06 |
| (11) 10844 | (11) 11089 |
| (21) 2000-11535 | (21) 2001-11787 |
| (22) 29.12.2000 | (22) 15.03.2001 |
| (73) GASCONTROL, S.R.O., Havířov, CZ | (73) VACEK Václav, Příbram, CZ |
| (54) Odorizační zařízení | (54) Hybridní vánoční stromek |
| (51) B 64 C 25/10 | (51) A 47 J 37/00, A 47 J 27/00, A 47 J 36/04, A 47 J 36/06 |
| (11) 10866 | (11) 11098 |
| (21) 2000-11314 | (21) 2001-11643 |
| (22) 27.10.2000 | (22) 06.02.2001 |
| (73) TECHNOMETRA RADOTÍN, A.S., Praha, CZ | (73) SKLÁRNÝ KAVALIER A.S., Sázava, CZ |
| (54) Zatahovací předřívý podvozek letadla s rozpojovacími bloky | (54) Pekáč |
| (51) B 07 B 4/06, B 07 B 7/083, B 07 B 7/08, B 07 B 9/02 | (51) E 04 F 15/02, E 04 F 15/10, E 04 C 5/00, E 04 C 5/20 |
| (11) 10949 | (11) 11100 |
| (21) 2000-11524 | (21) 2001-11678 |
| (22) 27.12.2000 | (22) 15.02.2001 |
| (73) PSP ENGINEERING A.S., Přerov, CZ | (73) KOUDELKA Karel, Brno, CZ |
| (54) Rotor vzduchového tříděče sypkého materiálu | (54) Podlahový dílec |
| (51) B 01 D 27/00 | (51) B 42 D 15/10 |
| (11) 11015 | (11) 11107 |
| (21) 2000-11521 | (21) 2001-11721 |
| (22) 27.12.2000 | (22) 27.02.2001 |
| (73) GASCONTROL, S.R.O., Havířov, CZ | (73) OPTYS, SPOL. S.R.O., Opava, CZ |
| (54) Rychlouzávěř prachového filtru plynu | (54) Karta integrovaná na tiskopise |

(51)	E 04 B 7/22, E 04 D 3/35	(51)	F 16 H 49/00, B 65 G 23/24
(11)	11111	(11)	11289
(21)	2001-11736	(21)	2001-11628
(22)	01.03.2001	(22)	01.02.2001
(73)	DART, SPOL. S R.O., Praha, CZ	(73)	MKV, S.R.O., Plzeň, CZ
(54)	Střešní panel	(54)	Radiaxiální uložení hřídele kuželového kola
(51)	B 60 R 27/00, G 08 B 23/00, G 08 B 21/00, B 60 K 28/06	(51)	F 16 H 49/00, B 65 G 23/24
(11)	11114	(11)	11290
(21)	2001-11745	(21)	2001-11629
(22)	05.03.2001	(22)	01.02.2001
(73)	FROUZ Jan, Štěchovice, CZ	(73)	MKV, S.R.O., Plzeň, CZ
(54)	Zařízení pro sledování a obnovování bdělosti řidičů silničních vozidel	(54)	Variabilní převodovka
(51)	B 61 H 3/00, B 61 H 13/34	(51)	A 47 C 19/02
(11)	11132	(11)	11349
(21)	2001-11647	(21)	2001-11998
(22)	07.02.2001	(22)	17.05.2001
(73)	DAKO-CZ, A.S., Třemošnice, CZ	(73)	DOHNAL Pavel, Loučka, CZ
(54)	Brzdový mechanismus kotoučové brzdy tramvajových vozidel	(54)	Podélník pro ortopedický rošt matrací
(51)	H 04 M 11/00, G 08 C 19/00	(51)	F 41 A 3/12, F 41 A 19/03
(11)	11145	(11)	11370
(21)	2001-11761	(21)	2001-12064
(22)	07.03.2001	(22)	07.06.2001
(73)	Nesmar Navigation Ltd., Limassol, CY	(73)	ZBROJOVKA BRNO, A.S., Brno, CZ
(54)	Úsporný systém přenosu informací, sběru a centrální evidence dat o činnosti zařízení pro provozování loterií a jiných sázkových her	(54)	Systém snižovače kadence pro samonabíjecí a automatické zbraně
(51)	G 08 B 25/08	(51)	E 04 F 19/08
(11)	11146	(11)	11397
(21)	2001-11762	(21)	2001-12043
(22)	07.03.2001	(22)	30.05.2001
(73)	Nesmar Navigation Ltd., Limassol, CY	(73)	HAVOS S.R.O., Liberec, CZ
(54)	Autonomní bezpečnostní systém s přenosem systémových informací	(54)	Kryt revizního otvoru
(51)	E 06 B 11/02, E 06 B 3/48	(51)	H 01 Q 1/00, E 04 H 12/18
(11)	11168	(11)	11413
(21)	2001-11749	(21)	2001-12114
(22)	07.03.2001	(22)	20.06.2001
(73)	LOMAX & Co s.r.o., Bořetice č.p. 417, CZ	(73)	VOP-026 Šternberk, s.p., Šternberk I, CZ
(54)	Panel, zejména pro sekční vrata	(54)	Mobilní teleskopický stožár
(51)	B 60 R 9/058	(51)	F 04 F 1/18
(11)	11192	(11)	11511
(21)	2001-11666	(21)	2001-12277
(22)	13.02.2001	(22)	15.08.2001
(73)	ZARGES CZ, S.R.O., Brno, CZ	(73)	TETERJA Alexandr Ing., Olomouc, CZ
(54)	Držák na střešní nosič automobilu	(54)	Mamutkové čerpadlo, zejména pro biologické čistírny odpadních vod s přerušovaným provozem
(51)	B 42 D 5/02, B 42 D 15/00	(51)	E 02 B 3/10, E 02 B 3/12, E 02 B 3/14
(11)	11218	(11)	11612
(21)	2001-11830	(21)	2001-12330
(22)	28.03.2001	(22)	05.09.2001
(73)	OPTYS, SPOL. S R.O., Opava, CZ	(73)	KRPÁLEK Miloslav, Rybitví, CZ
(54)	Formulář s kapsou pro poštovní doklad	(54)	Protipovodňová zábrana
(51)	B 60 Q 1/00, B 60 Q 9/00	(51)	E 01 C 7/24
(11)	11229	(11)	11794
(21)	2001-11673	(21)	2001-12342
(22)	14.02.2001	(22)	10.09.2001
(73)	ŠIMEK Dušan Ing., Vsetín, CZ	(73)	CENTNER Bedřich, Vysoké Chvojno, CZ
(54)	Zařízení na ovládání vnějších světel automobilu	(54)	Pojivo pro přípravu směsi na opravu vozovek
(51)	A 61 B 5/0205, A 61 B 5/024	(51)	C 23 C 22/07, C 23 C 22/34
(11)	11258	(11)	11861
(21)	2001-11806	(21)	2001-11653
(22)	21.01.2001	(22)	08.02.2001
(73)	DIMEA Group, s.r.o., Olomouc, CZ	(73)	PRAGOCHEMA SPOL. S R.O., Praha, CZ
(54)	Zařízení pro diagnostiku variability fyziologických funkcí organismu	(54)	Lázeň pro fosfátování kovových povrchů
		(51)	E 02 B 3/10, E 02 B 3/12
		(11)	11987
		(21)	2001-12643
		(22)	12.12.2001
		(73)	KRPÁLEK Miloslav, Rybitví, CZ
		(54)	Protipovodňová zábrana

- (51) A 63 H 33/08, A 63 H 33/06, A 63 H 33/04, A 63 F
9/12
(11) 12403
(21) 2002-12780
(22) 30.01.2002
(73) ATLAS ADVERTISING GROUP S.R.O., Praha, CZ
(54) Dětská stavebnice
- (51) E 05 B 47/00
(11) 12466
(21) 2002-13141
(22) 10.04.2001
(73) BEDNÁŘ Radomír, Praha, CZ
(54) Zámek

ND1K**Druhé prodloužení doby platnosti užitných vzorů**

- | | |
|---|---|
| (51) F 15 B 15/18, B 60 T 13/26 | (51) B 60 R 27/00 |
| (11) 6898 | (11) 7219 |
| (21) 1997-7363 | (21) 1998-7689 |
| (22) 10.11.1997 | (22) 20.02.1998 |
| (73) KOEXPRO OSTRAVA, A.S., Ostrava, CZ | (73) KRÁL Milan, Praha, CZ |
| (54) Pneumatický brzdový motor | (54) Ochranná překrývací dečka |
| (51) A 01 N 63/00, A 01 N 57/00 | (51) A 01 K 1/035, A 01 K 23/00 |
| (11) 7026 | (11) 7220 |
| (21) 1997-7515 | (21) 1998-7690 |
| (22) 23.12.1997 | (22) 23.02.1998 |
| (73) VEVERKA Antonín ing. CSc., Rokycany, CZ | (73) BECHYNĚ Vlastimil, Brandýsek, CZ |
| (54) Přípravek na ochranu rostlin s fungicidními účinky | (54) Toaleta pro malá domácí zvířata |
| (51) F 28 F 25/00, F 28 F 25/08 | (51) B 05 B 7/02, B 05 B 11/06 |
| (11) 7154 | (11) 7235 |
| (21) 1998-7614 | (21) 1998-7649 |
| (22) 28.01.1998 | (22) 11.02.1998 |
| (73) FANS, A. S., Praha, CZ | (73) JEŽEK Josef Ing., Ledec nad Sázavou, CZ |
| (54) Odlučovač pro chladicí věže | (54) Ruční pistole pro stříkání práškových hmot |
| (51) A 23 F 3/34, A 61 K 35/78 | (51) F 24 F 13/20, E 06 B 9/11 |
| (11) 7161 | (11) 7240 |
| (21) 1998-7660 | (21) 1998-7706 |
| (22) 12.02.1998 | (22) 25.02.1998 |
| (73) PRO-BIO, OBCHODNÍ SPOLEČNOST, S. R. O.,
Staré Město pod Sněžníkem, CZ | (73) IMOS-ASEK SPOL. S R. O., Hamuliakovo, SK |
| (54) Pohankový čaj | (54) Protidešťová žaluzie |
| (51) A 01 K 97/10 | (51) A 43 B 17/14, A 43 B 17/16, A 43 B 17/00, A 43 B
19/00 |
| (11) 7185 | (11) 7247 |
| (21) 1998-7643 | (21) 1998-7717 |
| (22) 10.02.1998 | (22) 27.02.1998 |
| (73) RYBOLOV, S.R.O., Babice, CZ | (73) VV DESIGN, S. R. O., Tábor, CZ |
| (54) Rybářský stojan | (54) Podpatěnka pro změkčení došlapu v obuvi |
| (51) G 09 F 9/00, G 09 F 9/30 | (51) G 09 F 13/00 |
| (11) 7211 | (11) 7285 |
| (21) 1998-7657 | (21) 1998-7789 |
| (22) 12.02.1998 | (22) 24.02.1998 |
| (73) KADLEC Juraj Ing. arch., Brno, CZ | (73) BUSE S.R.O., Blansko, CZ |
| (54) Kadlecová Jarmila, Brno, CZ | (54) Zobrazovací buňka maticového displeje |
| (51) A 62 B 1/08 | (51) A 21 B 3/07 |
| (11) 7214 | (11) 7297 |
| (21) 1998-7672 | (21) 1998-7612 |
| (22) 16.02.1998 | (22) 28.01.1998 |
| (73) RAJNOCH Igor, Praha, CZ | (73) J4 S. R. O., Předměřice nad Labem, CZ |
| (54) Záchraná souprava pro evakuaci osob z výšky | (54) Zařízení k sázení pečených výrobků |
| (51) H 01 L 21/304 | (51) H 02 G 9/06, H 02 G 15/08, H 02 G 15/184 |
| (11) 7216 | (11) 7298 |
| (21) 1998-7683 | (21) 1998-7627 |
| (22) 19.02.1998 | (22) 02.02.1998 |
| (73) TURČÍČ Branko Ing. CSc., Praha, CZ | (73) BESPLAST SPOL. S R. O., Blažovice, CZ |
| (54) UHER Ondřej Ing., Sušice, CZ | (54) Spojka pro elektrickou ochranu roštů úložného
systému kabelových vedení |
| (51) Hnací válec | |

- (51) C 12 C 5/02, A 23 L 1/08
 (11) 7361
 (21) 1998-7675
 (22) 17.02.1998
 (73) JELÍNEK Jiří, Sentice, CZ
 (54) Nápoj na bázi piva a medu - medové pivo
- (51) A 47 J 37/00, A 47 J 37/10
 (11) 7403
 (21) 1998-7707
 (22) 25.02.1998
 (73) ISOLIT-BRAVO S. R. O., Jablonné nad Orlicí, CZ
 (54) Dvoustranná smažící pánev
- (51) B 65 D 77/02, B 65 D 77/10
 (11) 7456
 (21) 1998-7622
 (22) 30.01.1998
 (73) VITAR, S. R. O., Zlín, CZ
 (54) Obal na tablety
- (51) E 05 B 65/36, E 05 B 47/00
 (11) 7522
 (21) 1998-7819
 (22) 25.03.1998
 (73) MOLPIR, SPOL. S R. O., Smolenice, SK
 (54) Zařízení na centrální uzamykání osobních automobilů
- (51) A 42 B 1/04, A 42 B 1/02
 (11) 7558
 (21) 1998-8015
 (22) 06.05.1998
 (73) KOHOUTOVÁ Lucie, Praha, CZ
 (54) Pokrývka hlavy, zejména čepička
- (51) F 16 K 31/18, F 16 T 1/22, F 16 T 1/20
 (11) 7562
 (21) 1998-8027
 (22) 11.05.1998
 (73) TETERJA Alexandr Ing., Olomouc, CZ
 (54) Zařízení pro regulaci hladiny, zejména oddělených prostorů nádrží čistíren odpadních vod
- (51) C 09 D 133/08, C 09 D 133/12, C 08 L 33/08, C 08 L 33/12, E 04 D 13/16
 (11) 7661
 (21) 1998-7682
 (22) 19.02.1998
 (73) AUSTIS a.s., Praha, CZ
 (54) Vodou ředitelné hydroizolační kompozice
- (51) F 24 F 13/075, F 24 F 13/15
 (11) 7681
 (21) 1998-7783
 (22) 16.03.1998
 (73) IMOS-ASEK SPOL. S R.O., Hamuliakovo, SK
 (54) Potrubí s navzájem nezávislými členy na usměrňování proudu vzduchu do prostoru
- (51) G 01 N 1/20, G 01 F 23/28, G 01 F 23/296, B 07 B 13/10
 (11) 7957
 (21) 1998-8461
 (22) 11.09.1998
 (73) ORGREZ, A.S., Brno, CZ
 (54) Vzorkovač paliva

ND4Q**První obnovy doby ochrany průmyslových vzorů**

- | | | | |
|------|-----------------------------|------|-------------------------|
| (51) | 12-13 | (51) | 23-03 |
| (11) | 29569 | (11) | 29611 |
| (21) | 2000-32327 | (21) | 2000-32228 |
| (22) | 07.03.2000 | (22) | 24.01.2000 |
| (54) | Podvozek motorového vozidla | (54) | Článek radiátoru topení |

(51)	24-04	(51)	01-01
(11)	29652	(11)	30275
(21)	2000-32385	(21)	2000-32856
(22)	28.03.2000	(22)	31.10.2000
(54)	Rektální rourka	(54)	Oplatkový zmrzlinový korpus
(51)	07-07	(51)	08-08
(11)	29656	(11)	30391
(21)	2000-32278	(21)	2000-32764
(22)	14.02.2000	(22)	15.09.2000
(54)	Nádoba	(54)	Zajišťovací svorka
(51)	23-02	(51)	06-01
(11)	29670	(11)	30497
(21)	1999-32124	(21)	2000-32343
(22)	10.12.1999	(22)	13.03.2000
(54)	Saunová ochlazovací kád'	(54)	Židle a židlové křeslo
(51)	07-02		
(11)	29685		
(21)	2000-32303		
(22)	21.02.2000		
(54)	Fritéza		
(51)	09-07		
(11)	29689		
(21)	2000-32316		
(22)	28.02.2000		
(54)	Dávkovací hlava		
(51)	09-03		
(11)	29882		
(21)	2000-32557		
(22)	01.06.2000		
(54)	Obal na sýr		
(51)	19-02		
(11)	29888		
(21)	2000-32269		
(22)	10.02.2000		
(54)	Lepicí tyčinka		
(51)	21-01		
(11)	29963		
(21)	2000-32288		
(22)	15.02.2000		
(54)	Zvířátka		
(51)	23-02		
(11)	29999		
(21)	2000-32682		
(22)	31.07.2000		
(54)	Splachovací spouštěč pro sanitární systémy		
(51)	09-05		
(11)	30126		
(21)	2000-32320		
(22)	29.02.2000		
(54)	Obal na obvodově máčené oplatky		
(51)	06-01		
(11)	30148		
(21)	2000-32710		
(22)	16.08.2000		
(54)	Dřevěné polokřeslo		
(51)	09-05		
(11)	30190		
(21)	2000-32351		
(22)	15.03.2000		
(54)	Nosič kompaktního disku		
(51)	02-02		
(11)	30193		
(21)	2000-32603		
(22)	22.06.2000		
(54)	Zimní bunda s odepínacími rukávy		

ND4Q**Druhé obnovy doby ochrany průmyslových vzorů**

(51)	28-99
(11)	25510
(21)	1995-28130
(22)	14.02.1995
(54)	Aromatická visačka
(51)	21-01
(11)	25854
(21)	1994-27829
(22)	11.10.1994
(54)	Pohádková figurka v podobě tužky
(51)	21-01
(11)	25855
(21)	1994-27830
(22)	11.10.1994
(54)	Pohádková figurka chlapce
(51)	06-01
(11)	25893
(21)	1994-27907
(22)	18.11.1994
(54)	Pojízdná stolička
(51)	09-03
(11)	26261
(21)	1995-28189
(22)	01.03.1995
(54)	Vložka rozdělovače tablet
(51)	29-02
(11)	26644
(21)	1995-28714
(22)	12.10.1995
(54)	Deaktivátor škodlivých vlivů

PD4A**Převod práv a ostatní změny majitelů patentů**

(11)	277555	(11)	282691
(21)	1991-3033	(21)	1995-920
(73)	MANETECH, a.s., Praha 6, CZ	(73)	Bayer Cropscience GmbH, Frankfurt am Main, DE
(11)	279483	(11)	282691
(21)	1990-3433	(21)	1995-920
(73)	Sanofi-Aventis, Paris, FR	(73)	Yashima Chemical Industry Co. Ltd., Kanagawa, JP
(11)	280167	(11)	283129
(21)	1991-2306	(21)	1994-173
(73)	Sanofi-Aventis, Paris, FR	(73)	OMV Aktiengesellschaft, Wien, AT
(11)	280803	(11)	283129
(21)	1990-6277	(21)	1994-173
(73)	Sanofi-Aventis, Paris, FR	(73)	OMV Refining & Marketing GmbH, Wien, AT
(11)	281209	(11)	283396
(21)	1987-977	(21)	1995-597
(73)	Sanofi-Aventis, Paris, FR	(73)	KORSNÄS BATES A/S, Norresundby, DK
(11)	281864	(11)	283396
(21)	1991-2574	(21)	1995-597
(73)	Sanofi-Aventis, Paris, FR	(73)	ILLINOIS TOOL WORKS INC., Glenview, Cook County, IL, US
(11)	282559	(11)	284185
(21)	1993-606	(21)	1994-3069
(73)	Sanofi-Aventis, Paris, FR	(73)	Jirka Vladimír Ing. CSc., Domanín č.p. 1, CZ
(11)	282691	(11)	284185
(21)	1995-920	(21)	1994-3069
(73)	Aventis Cropscience GmbH, Berlin, DE	(73)	ENVI, s.r.o., Třeboň, CZ
(11)	282691	(11)	285409
(21)	1995-920	(21)	1992-1329
(73)	Aventis Cropscience GmbH, Frankfurt am Main, DE	(73)	Sanofi-Aventis, Paris, FR

(11)	285696	(11)	289336
(21)	1991-1818	(21)	1997-1816
(73)	Sanofi-Aventis, Paris, FR	(73)	C.A.L.P. - CRISTALLERIA ARTISTICA LA PIANA S.p.A., Colle di Val d'Elsa, IT
(11)	285994	(11)	289482
(21)	1991-2724	(21)	1996-2398
(73)	Sanofi-Aventis, Paris, FR	(73)	Výzkumný ústav rostlinné výroby, Praha 6, CZ
(11)	286128	(11)	289487
(21)	1995-2262	(21)	1993-1172
(73)	Sanofi-Aventis, Paris, FR	(73)	Sanofi-Aventis, Paris, FR
(11)	286195	(11)	289654
(21)	1995-1081	(21)	1995-2164
(73)	Sanofi-Aventis, Paris, FR	(73)	Sanofi-Aventis, Paris, FR
(11)	286821	(11)	289789
(21)	1997-3049	(21)	1999-2113
(73)	Sanofi-Aventis, Paris, FR	(73)	Sanofi-Aventis, Paris, FR
(11)	287064	(11)	290011
(21)	1991-745	(21)	2000-320
(73)	Sanofi-Aventis, Paris, FR	(73)	Sanofi-Aventis, Paris, FR
(11)	287178	(11)	290193
(21)	1998-1231	(21)	2000-2167
(73)	Sanofi-Aventis, Paris, FR	(73)	EISENREICH Jan, Plzeň, CZ
(11)	287219	(11)	290242
(21)	1999-2021	(21)	1999-2110
(73)	Lamela, a.s., Sušice, CZ	(73)	Sanofi-Aventis, Paris, FR
(11)	287219	(11)	290496
(21)	1999-2021	(21)	1994-3016
(73)	Lamela Electric, a.s., Sušice, CZ	(73)	Sanofi-Aventis, Paris, FR
(11)	287225	(11)	290573
(21)	1996-120	(21)	2001-1091
(73)	Sanofi-Aventis, Paris, FR	(73)	Boehringer Ingelheim International GmbH, Ingelheim am Rhein, DE
(11)	287268	(11)	290679
(21)	1998-1421	(21)	2000-1278
(73)	Sanofi-Aventis, Paris, FR	(73)	Sanofi-Aventis, Paris, FR
(11)	287272	(11)	290799
(21)	1993-2035	(21)	1996-1350
(73)	Sanofi-Aventis, Paris, FR	(73)	Sanofi-Aventis, Paris, FR
(11)	288149	(11)	291075
(21)	1998-786	(21)	1997-4222
(73)	Sanofi-Aventis, Paris, FR	(73)	Sanofi-Aventis, Paris, FR
(11)	288472	(11)	291185
(21)	2000-1467	(21)	2001-2051
(73)	Lamela Electric, a.s., Sušice, CZ	(73)	Sanofi-Aventis, Paris, FR
(11)	288527	(11)	291418
(21)	1991-2427	(21)	1998-2791
(73)	Sanofi-Aventis, Paris, FR	(73)	Sanofi-Aventis, Paris, FR
(11)	288624	(11)	291532
(21)	2000-2544	(21)	1996-1634
(73)	Sanofi-Aventis, Paris, FR	(73)	Sanofi-Aventis, Paris, FR
(11)	288629	(11)	291914
(21)	1995-2710	(21)	1997-3081
(73)	Sanofi-Aventis, Paris, FR	(73)	Sanofi-Aventis, Paris, FR
(11)	288876	(11)	291935
(21)	1999-1211	(21)	1999-4695
(73)	Sanofi-Aventis, Paris, FR	(73)	Sanofi-Aventis, Paris, FR
(11)	289069	(11)	292129
(21)	1994-2893	(21)	1999-3441
(73)	Boehringer Ingelheim International GmbH, Ingelheim am Rhein, DE	(73)	Sanofi-Aventis, Paris, FR
(11)	289336		
(21)	1997-1816		
(73)	SELFIN S.P.A., Colle di Val d'Elsa, IT		

(11)	292363	(11)	294283
(21)	1998-2499	(21)	2001-2681
(73)	Sanofi-Aventis, Paris, FR	(73)	Sanofi-Aventis, Paris, FR
(11)	292439	(11)	294307
(21)	1997-1386	(21)	1998-1775
(73)	Sanofi-Aventis, Paris, FR	(73)	Sanofi-Aventis, Paris, FR
(11)	293134	(11)	294493
(21)	1997-2436	(21)	2003-354
(73)	Sanofi-Aventis, Paris, FR	(73)	Sanofi-Aventis, Paris, FR
(11)	293322	(11)	294664
(21)	2002-2504	(21)	1999-176
(73)	PENKOV Miroslav Ing., Praha 3, CZ	(73)	Sanofi-Aventis, Paris, FR
(11)	293360	(11)	294771
(21)	1998-1296	(21)	1996-1356
(73)	Sanofi-Aventis, Paris, FR	(11)	294810
(11)	293471	(21)	2002-2505
(21)	1997-2878	(73)	PENKOV Miroslav Ing., Praha 3, CZ
(73)	Schmalbach - Lubeca GmbH, Ratingen, DE		
(11)	293471		
(21)	1997-2878		
(73)	Ball Packaging Europe GmbH, Ratingen, DE		
(11)	293633		
(21)	2001-2539		
(73)	Lamela Electric, a.s., Sušice, CZ		
(11)	293639		
(21)	1998-3761		
(73)	Sanofi-Aventis, Paris, FR		
(11)	293805		
(21)	1996-918		
(73)	TOTAL RAFFINAGE DISTRIBUTION SA, Puteaux, FR		
(11)	293805		
(21)	1996-918		
(73)	TotalFinaElf France, Puteaux, FR		
(11)	293805		
(21)	1996-918		
(73)	TOTAL FRANCE, Puteaux, FR		
(11)	293805		
(21)	1996-918		
(73)	COGNIS DEUTSCHLAND GmbH Co. KG, Düsseldorf, DE		
(11)	293867		
(21)	2000-3915		
(73)	ZOKOS s.r.o., Slavkov u Brna, CZ		
(11)	293867		
(21)	2000-3915		
(73)	CINDY PLUS s.r.o., Praha 4, CZ		
(11)	294101		
(21)	1998-2655		
(73)	SAXLUND INTERNATIONAL GmbH, Soltau- Harber, DE		
(11)	294266		
(21)	1999-242		
(73)	Sanofi-Aventis, Paris, FR		
(11)	294267		
(21)	2002-2243		
(73)	Sanofi-Aventis, Paris, FR		
(11)	294272		
(21)	1999-2291		
(73)	Sanofi-Aventis, Paris, FR		

PD1K**Převod práv a ostatní změny majitelů užitečných vzorů**

- (11) 5375
 (21) 1996-5780
 (73) DAKR, SPOL. S R.O., Hranice, CZ
- (11) 5375
 (21) 1996-5780
 (73) Dančák Zbyněk, Hranice, CZ
- (11) 10118
 (21) 2000-10545
 (73) SOLCA s.r.o., Ostrava-Moravská Ostrava, CZ
- (11) 10824
 (21) 2000-11436
 (73) Schiedel, a.s., Nehvizdy, CZ
- (11) 10947
 (21) 2000-11451
 (73) Schiedel, a.s., Nehvizdy, CZ
- (11) 11007
 (21) 2000-11133
 (73) SCIENCE FOR LIFE, s.r.o., Praha 2, CZ
- (11) 11168
 (21) 2001-11749
 (73) LOMAX & Co s.r.o., Bořetice č.p. 417, CZ
- (11) 11258
 (21) 2001-11806
 (73) DIMEA Group, s.r.o., Olomouc, CZ
- (11) 12451
 (21) 2002-13196
 (73) Schiedel, a.s., Nehvizdy, CZ
- (11) 13412
 (21) 2003-14191
 (73) EISENREICH Jan, Plzeň, CZ
- (11) 13739
 (21) 2003-14464
 (73) WASTECH a.s., Praha 6, CZ
- (11) 13887
 (21) 2003-14771
 (73) REKKA s.r.o., České Budějovice, CZ
- (11) 14361
 (21) 2004-14998
 (73) Dančák Zbyněk, Hranice, CZ

PD4Q**Převod práv a ostatní změny vlastníků průmyslových vzorů**

- (11) 26147
 (21) 1995-28444
 (73) FINE CONTACT GROUP a.s., Kamenný Újezd, CZ

QA9A**Nabídka licence**

- (73) MARCALÍK Ivo Ing., Praha, CZ
 (11) 294718
 (54) Způsob zvýšení bezpečnosti provozu silničních návěšových souprav
- (73) MARCALÍK Ivo Ing., Praha, CZ
 (11) 294719
 (54) Způsob zajištění vztlaku letadel kategorie VTOL v režimu svislého letu

LD3K

Částečný výmaz užitého vzoru

(11) 12132

(21) 2002-12890

(22) 04.03.2002

(54) Ochranné zakrytí ohrazeného venkovního prostoru, zejména pískoviště

Nároky na ochranu se stanovují takto:

„1. Ochranné zakrytí ohrazeného venkovního prostoru zejména pískoviště, tvořené krytem ze síťoviny nebo tkaniny, upevněným k hornímu obvodovému okraji ohrazeného venkovního prostoru, opatřeným po obvodě provlečeným pružným provazcem, **vyznačující se tím, že** po obvodě provlečený pružný provazec (25) je tvořen zapletenou gumou (26) se seřiditelným předpětím po obvodě síťovinou (20) ohrazeného venkovního prostoru (10).

2. Ochranné zakrytí ohrazeného venkovního prostoru podle nároku 1, **vyznačující se tím, že** síťovina (20) je obroubena popruhem (27) se seřiditelným předpětím po obvodě ohrazeného venkovního prostoru (10).

3. Ochranné zakrytí ohrazeného venkovního prostoru podle některého z nároků 1 a 2, **vyznačující se tím, že** seřiditelné předpětí pružného provazce (25) po obvodě ohrazení (111) je provedeno posuvným běžcem (35).

4. Ochranné zakrytí ohrazeného venkovního prostoru podle nároku 1, **vyznačující se tím, že** síťovina (20) je po obvodě ohrazeného venkovního prostoru (10) uchycena nejméně jedním přídržovacím prvkem (3) umístěným vně horního obvodového okraje (101).

5. Ochranné zakrytí ohrazeného venkovního prostoru podle nároku 1, **vyznačující se tím, že** síťovina (20) je podepřena podpurným prvkem (4).

6. Ochranné zakrytí ohrazeného venkovního prostoru podle nároku 5, **vyznačující se tím, že** podpurný prvek (4) je tvořen míčem (42) nebo koulí (43).“

Datum částečného výmazu: 11.01.2005

Částečný výmaz působí od počátku platnosti užitého vzoru.

(11) 12394

(21) 2002-13107

(22) 10.05.2002

(54) Pouzdro na žetony, zejména pro nákupní vozíky

Nároky na ochranu se stanovují takto:

„1. Pouzdro na žetony, zejména pro nákupní vozíky, které je tvořeno plochým tělesem (11) s otvorem (12) o velikosti žetonu (2), přičemž otvor (12) je po svém obvodu opatřen výstupky (13) pro zadržení žetonu (2) a materiál tělesa (11) má větší pružnost než je pružnost materiálu žetonu (2), **vyznačující se tím, že** otvor (12) je průchozí a je po svém obvodu po obou stranách tělesa (11) opatřen alespoň třemi výstupky (13).

2. Pouzdro na žetony podle nároku 1, **vyznačující se tím, že** těleso (11) je opatřeno závěsným prvkem (3).

3. Pouzdro na žetony podle nároku 2, **vyznačující se tím, že** závěsný prvek (3) je ve tvaru kroužku.“

Datum částečného výmazu: 17.01.2005

Částečný výmaz působí od počátku platnosti užitého vzoru.

(11) 13580

(21) 2002-13601

(22) 25.10.2002

(54) Diastereoisomerem obohacená sraženina nebo solut sulfonátové soli tamsulosinu připravené rezolucí tamsulosinu a příbuzné sloučeniny a směsi

Nároky na ochranu se stanovují takto:

„1. Diastereoisomerem obohacená sraženina nebo solut sulfonátové soli tamsulosinu připravené způsobem zahrnujícím přednostní precipitaci jedné diastereoisomerní sulfonátové soli tamsulosinu z roztoku obsahujícího pár diastereoisomerních sulfonátových solí tamsulosinu za vzniku diastereoisomerem obohacené sraženiny a druhým z páru diastereoisomerů obohaceného solutu.

2. Sraženina nebo solut podle nároku 1, kde párem diastereoisomerních sulfonátových solí tamsulosinu jsou tamsulosin kafr-10-sulfonáty.

3. Sraženina nebo solut podle nároku 2, kde pár solí je (*R* a *S*)-tamsulosin-(+)-kafr-10-sulfonát nebo (*R* a *S*)-tamsulosin(-)-kafr-10-sulfonát.

4. Sraženina nebo solut podle nároků 1 až 3 připravené precipitací probíhající spontánně po vytvoření roztoku diastereoisomerních párů.

5. Sraženina nebo solut podle nároků 1 až 3 připravené indukovanou precipitací.

6. Sraženina nebo solut podle nároků 1 až 5 připravené precipitací z roztoku obsahujícího více jedné diastereoisomerní soli než druhé.

7. Sraženina nebo solut podle nároků 1 až 6 připravené způsobem dále zahrnujícím tvorbu uvedeného roztoku rozpuštěním pevné směsi páru diastereoisomerních sulfonátových solí tamsulosinu v rozpouštědle.

8. Sraženina nebo solut podle nároku 7, kde uvedená směs obsahuje více jedné diastereoisomerní soli než druhé.

9. Sraženina nebo solut podle nároků 1 až 8 připravené způsobem dále zahrnujícím rozpuštění pevné směsi volné báze (*R*) a (*S*) tamsulosinu v rozpouštědle a reakci uvedené volné báze s chirální sulfonovou kyselinou za vzniku roztoku obsahujícího pár diastereoisomerních sulfonátových solí tamsulosinu.

10. Sraženina nebo solut podle nároku 9, kde volná báze tamsulosinu obsahuje více (*R*)-tamsulosinu než (*S*)-tamsulosinu.

11. Sraženina nebo solut podle nároku 10, kde uvedená směs obsahuje (*R*)- a (*S*)-tamsulosin v hmotnostních poměrech od 75 : 25 do 95 : 5.

12. Sraženina nebo solut podle nároků 1 až 11, kde uvedený roztok obsahuje rozpouštědlo vybrané ze skupiny zahrnující alkohol, vodu nebo jejich směs.

13. Sraženina nebo solut podle nároku 12, kde uvedeným rozpouštědlem je methanol a voda.

14. Sloučenina vybraná ze skupiny sestávající z (*R*)-tamsulosin-(+)-kafr-10-sulfonátu, (*S*)-tamsulosin-(+)-kafr-10-sulfonátu, (*R*)-tamsulosin(-)-kafr-10-sulfonátu a (*S*)-tamsulosin(-)-kafr-10-sulfonátu.

15. (*R*)-tamsulosin(-)-kafr-10-sulfonát mající alespoň jednu z následujících charakteristik: IR spektrum zobrazené na obrázku 1, teplotu tání v rozsahu 208 °C až 211 °C nebo optickou rotaci: -17,2° (*c*=0,5 v methanolu).

16. Směs obsahující (*R*) a (*S*) sůl tamsulosinu, **vyznačující se tím**, že množství jedné z forem (*R*) nebo (*S*) převyšuje množství druhé formy v rozsahu 60 : 40 až 95 : 5 hmotnostních dílů.

17. Směs podle nároku 16, **vyznačující se tím**, že množství jedné z forem (*R*) nebo (*S*) převyšuje množství druhé formy v rozsahu 65 : 35 až 95 : 5 hmotnostních dílů.

18. Směs podle nároku 14, **vyznačující se tím**, že uvedenou solí je sůl kafr-10-sulfonové kyseliny tamsulosinu.

19. Směs podle nároků 16 až 18, **vyznačující se tím**, že je ve formě pevné látky.
20. Směs podle nároků 16 až 19, **vyznačující se tím**, že množství (*R*) je vyšší než množství (*S*).
21. Směs podle nároku 20, **vyznačující se tím**, že poměr množství (*R*) : (*S*) je v rozsahu 61 : 39 až 87 : 13 hmotnostních dílů.
22. Směs podle nároku 21, **vyznačující se tím**, že poměr množství (*R*) : (*S*) je v rozsahu 65 : 35 až 85 : 15 hmotnostních dílů.
23. Směs podle nároku 22, **vyznačující se tím**, že poměr množství (*R*) : (*S*) je v rozsahu 75 : 25 až 85 : 15 hmotnostních dílů.“

Datum částečného výmazu: 17.1.2005

Částečný výmaz působí od počátku platnosti užitého vzoru.

Opravy

TH4A

U patentu č. **294606** ve Věstníku č.2/2005 v části udělené patenty, a na patentovém spisu jsou chybně uvedeni dva majitelé. Majitelem je: (73) OY MODULAR TECHNOLOGY GROUP ENGINEERING LTD., Helsinky, FI.

V patentovém spisu dokumentu (11) **294712** - B6 jsou uvedeny chybné údaje, které se opravují takto:
-stránka 8, nárok 1., řádek 16 = po výrazu "konci (204)," se ruší spojka "a";
-stránka 8, nárok 8., řádek 41 = po slově "člen", místo vztahové značky "(208)" má správně být "(207)";
-stránka 8, nárok 9., řádek 44 = po slově "členu", místo slova "normální" má správně být "normální";
-stejná oprava jako u 1. nároku je na titulním listě v anotaci v řádku 16.

Patent č. **281636**, jehož zánik byl zveřejněn ve Věstníku č. 1/2004, zůstává nadále v platnosti.

Patent č. **290611**, jehož zánik byl zveřejněn ve Věstníku č. 6/2004, zůstává nadále v platnosti.

Patent č. **290048**, jehož zánik byl zveřejněn ve Věstníku č. 7/2004, zůstává nadále v platnosti.

Patent č. **287791**, jehož zánik byl zveřejněn ve Věstníku č.7/2004, zůstává nadále v platnosti.

Patent č. **287761**, jehož zánik byl zveřejněn ve Věstníku č.6/2004, zůstává nadále v platnosti.

Patent č. **291746**, jehož zánik byl zveřejněn ve Věstníku č.6/2004, zůstává nadále v platnosti.

Patent č. **292524**, jehož zánik byl zveřejněn ve Věstníku č.2/2005, zůstává nadále v platnosti.

TH1K

Užitný vzor UV **6794**, jehož zánik byl zveřejněn ve Věstníku 12/2003, zůstává v platnosti.

Obsah kapitol ve věstníku č. 4 - 2005

Přehled číselných INID kódů pro označování bibliografických dat	2
Přehled kapitol	3
Kódy pro označování zemí	6
Zamítnuté a částečně zamítnuté přihlášky ochranných známek	7
Přehled zveřejněných přihlášek ochranných známek	11
Zveřejněné přihlášky ochranných známek	12
Zamítnuté a částečně zamítnuté přihlášky ochranných známek po zveřejnění	148
Zamítnuté námitky	150
Přehled zápisů ochranných známek bez změny ve vztahu ke zveřejněným přihláškám	151
Zápisy ochranných známek bez změny ve vztahu ke zveřejněným přihláškám	152
Přehled zápisů ochranných známek se změnou ve vztahu ke zveřejněným přihláškám	206
Zápisy ochranných známek se změnou ve vztahu ke zveřejněným přihláškám	207
Zápisy licenčních smluv k ochranným známkám	208
Zápisy licenčních smluv k mezinárodně zapsaným ochranným známkám	212
Ochranné známky zrušené a prohlášené za neplatné	213
Přehled obnov zápisů ochranných známek	214
Obnovy zápisů ochranných známek	215
Zániky ochranných známek uplynutím doby platnosti	288
Vzdání se práv k ochranné známce	289
Úpravy ve znění/vyobrazení ochranných známek a seznamu výrobků a služeb	290
Změny vlastníků ochranných známek	291
Změny vlastníků ochranných známek pro část výrobků nebo služeb	
Změny v údajích o vlastnicích ochranných známek	299
Prominutí zmeškané lhůty	
Ostatní rozhodné údaje a úřední opravy	308
Označení původu/zeměpisná označení	
Přehled zveřejněných přihlášek barevných ochranných známek	I
Zveřejněné přihlášky ochranných známek - barevná vyobrazení	II

CONTENTS

Survey of the INID codes for identification of bibliographic data	2
Survey of the chapters	3
Codes of the states	6
Refused or partially refused trademark applications before publication	7
Survey of the published trademark applications	11
Published trademark applications	12
Refused or partially refused trademark applications after publication	148
Rejected oppositions	150
Survey of the trademark registrations without change in relation to published applications	151
Registrations of trademarks without change in relation to published applications	152
Survey of the trademark registrations with change in relation to published applications	206
Registrations of trademarks with change in relation to published applications	207
Recording of licence contracts concerning trademarks	208
Recording of licence contracts concerning internationally registered trademarks	
Trademarks cancelled and declared invalid	213
Survey of the renewals of trademark registrations	214
Renewals of trademark registrations	215
Laps of trademarks due to expiration of the period of protection	288
Surrender of the right to the trademark	289
Changes in the wording/reproduction of the trademarks and the list of goods and services	290
Changes in the ownership of the trademarks	291
Changes in the ownership of the trademarks for a part of goods and services	
Amendments in the data concerning trademark holders	299
Excuse of failure to comply with a time limit	
Other relevant data and official rectifications	308
Appellations of origin/geographical indications	
Survey of the published applications of the coloured trademarks	I
Published trademark applications - coloured reproductions	II

Číselné INID kódy pro označování bibliografických dat

Číselné INID kódy pro označování bibliografických dat ochranných známek

- (111) Číslo zápisu ochranné známky (registrace)
- (151) Datum zápisu ochranné známky
- (210) Číslo přihlášky ochranné známky (spisu)
- (220) Datum podání přihlášky
- (320) Datum vzniku práva přednosti
- (442) Datum zveřejnění přihlášky po průzkumu
- (450) Datum zveřejnění zápisu ochranné známky ve Věstníku
- (510) Seznam výrobků a služeb
- (511) Číslo třídy výrobků a služeb
- (526) Omezení rozsahu ochrany o prvek
- (540) Znění nebo vyobrazení ochranné známky
- (551) Kolektivní ochranná známka
- (554) Prostorová ochranná známka
- (558) Ochranná známka tvořená pouze barvou nebo kombinací barev
- (583) Datum právní moci rozhodnutí/výsledek rozhodnutí
- (591) Údaje o barevnosti ochranné známky
- (730) Přihlašovatel/vlastník ochranné známky
- (740) Zástupce
- (811) Mezinárodní číslo zápisu ochranné známky
- (890) Kód státu ochrany mezinárodní ochranné známky

INID codes and minimum required for the identification of bibliographics data relating to marks

- (111) Number of registration
- (151) Date of the registration
- (210) Number of the application
- (220) Date of filing of the application
- (320) Date of the first application
- (442) Date of the publication of the examined application
- (450) Date of publication of the registration
- (510) List of goods and/or services
- (511) Number of the class of goods and/or services
- (526) Disclaimer
- (540) Reproduction of the mark
- (551) Collective mark
- (554) Three-dimensional mark
- (558) Mark consisting exclusively of one or several colours
- (583) Date of the legal force of the decision/ result of the decision
- (591) Information concerning colour
- (730) The applicant or the holder of the mark
- (740) Name and address of the representative
- (811) Number of the international registration
- (890) INID code of the state of the international mark

Úvod ke všem kapitolám

Věstník Úřadu část B se týká ochranných známek, označení původů a zeměpisných označení. Pro větší pohodlí uživatelů tohoto Věstníku je obsah jednotlivých kapitol níže stručně vysvětlen. Pro lepší orientaci je před kapitolami (zveřejněné přihlášky ochranných známek, zápisy ochranných známek, obnovy zápisu ochranných známek a zveřejněné přihlášky ochranných známek - barevná vyobrazení) Věstníku uveden přehled příslušné kapitoly, který obsahuje číselný přehled čísel spisů přihlášek ochranných známek nebo čísel zápisů ochranných známek řazených vzestupně. Údaje v jednotlivých kapitolách jsou zveřejňovány pod číselnými kódy, tzv. INID kódy, v souladu s normou WIPO ST. 60 (Doporučení týkající se bibliografických údajů ve vztahu k ochranným známkám). Pozornosti si zaslouží skutečnost, že z technických důvodů může mít tento číselný kód u některých údajů odlišný význam než standardní vymezení, které mu dalo WIPO.

Zamítnuté a částečně zamítnuté přihlášky ochranných známek před zveřejněním

Kapitola obsahuje údaje o rozhodnutích o přihláškách ochranných známek, u kterých byly na základě provedeného věcného průzkumu shledány Úřadem důvody pro zamítnutí přihlášky ochranné známky podle ustanovení § 4 nebo 6 zákona č. 441/2003 Sb. Na základě toho Úřad vydal rozhodnutí o zamítnutí přihlášky podle ustanovení § 22 zákona č. 441/2003 Sb., a to pro celý seznam výrobků a služeb nebo pro jeho část. Údaje o výsledku rozhodnutí (zamítnutí přihlášky, částečné zamítnutí přihlášky) jsou uvedeny za datem právní moci rozhodnutí pod INID kódem (583) s názvem "Datum právní moci rozhodnutí/výsledek rozhodnutí".

Zveřejněné přihlášky ochranných známek

Přihlášky ochranných známek, které byly na základě výsledků formálního a věcného průzkumu provedeného Úřadem shledány schopné zápisu do rejstříku ochranných známek, jsou obsaženy v této kapitole. Důležitou právní skutečností je, že zveřejněním přihlášky ochranné známky v této kapitole Věstníku (§ 23 zákona č. 441/2003 Sb.) začíná běžet zákonná tříměsíční lhůta pro podání námitek podle ustanovení § 25 zákona č. 441/2003 Sb.

Zamítnuté a částečně zamítnuté přihlášky ochranných známek po zveřejnění

Zjistí-li Úřad v průběhu řízení o námitkách, že přihlašovaná ochranná známka nespĺňuje podmínky pro zápis, přihlášku zamítne. Zjistí-li, že přihlašovaná ochranná známka nespĺňuje podmínky pro zápis jen pro některé výrobky nebo služby, přihlášku zamítne v rozsahu výrobků nebo služeb, pro které přihláška nespĺňuje podmínky zápisu. S ohledem na tuto skutečnost, obsahuje tato kapitola údaje o rozhodnutích o zamítnutí přihlášky ochranné známky v celém nebo částečném rozsahu na základě ustanovení § 26 zákona č. 441/2003 Sb.

Údaje o výsledku rozhodnutí (zamítnutí přihlášky, částečné zamítnutí přihlášky) jsou uvedeny za datem právní moci rozhodnutí pod INID kódem (583) s názvem "Datum právní moci rozhodnutí/výsledek rozhodnutí".

Zamítnuté námítky

V průběhu řízení o námitkách může být Úřadem zjištěno, že přihlašovaná ochranná známka, která byla zveřejněna ve Věstníku, nezasahuje do zákonem chráněných starších práv třetích osob, tzv. namítajících, uvedených v ustanovení § 7 zákona č. 441/2003 Sb., a proto Úřad námítky zamítne. Údaje o rozhodnutích o zamítnutí námitek na základě ustanovení § 26 zákona č. 441/2003 Sb. jsou obsaženy v této kapitole.

Zápisy ochranných známek bez změny ve vztahu ke zveřejněným přihláškám

Kapitola obsahuje údaje o ochranných známkách zapsaných na základě ustanovení § 28 odst. 1 zákona č. 441/2003 Sb., u kterých nedošlo ke změně údajů oproti zveřejněné přihlášce ochranné známky.

Zápisy ochranných známek se změnou ve vztahu ke zveřejněným přihláškám

Kapitola obsahuje údaje o ochranných známkách zapsaných na základě ustanovení § 28 odst. 1 zákona č. 441/2003 Sb., u kterých došlo ke změně údajů oproti zveřejněné přihlášce ochranné známky.

Mezinárodní zápisy ochranných známek

V této kapitole jsou zveřejněny zápisy mezinárodních ochranných známek platné v členských stranách Madridské dohody a Protokolu k Madridské dohodě, podané osobami, které mají českou státní příslušnost nebo mají na území České republiky podnik, místo trvalého pobytu nebo sídlo a osobami jim na roveň postavenými (§ 46 odst. 1 zákona č. 441/2003 Sb.)

Zápisy licenčních smluv k ochranným známkám

V této kapitole jsou zveřejněny zápisy licenčních smluv podle ustanovení § 18 odst. 1 zákona č. 441/2003 Sb. řazené vzestupně podle čísel zápisů ochranných známek.

Zápisy licenčních smluv k mezinárodně zapsaným ochranným známkám

V této kapitole jsou zveřejněny zápisy licenčních smluv k mezinárodně zapsaným ochranným známkám platným na území České republiky.

Ochranné známky zrušené a prohlášené za neplatné

Tato kapitola obsahuje údaje o rozhodnutích o zrušení ochranné známky na základě ustanovení § 31 zákona č. 441/2003 Sb. nebo o prohlášení ochranné známky za neplatnou na základě ustanovení § 32 zákona č. 441/2003 Sb. Existuje-li důvod zrušení/prohlášení ochranné známky za neplatnou pouze ve vztahu k některým z výrobků nebo služeb, Úřad ochrannou známku zruší/prohlásí za neplatnou pouze pro tyto výrobky nebo služby. Údaje o výsledku rozhodnutí (zrušení ochranné známky, částečné zrušení ochranné známky, prohlášení ochranné známky za neplatnou, prohlášení ochranné známky za částečně neplatnou) jsou uvedeny za datem právní moci rozhodnutí pod INID kódem (583) s názvem "Datum právní moci rozhodnutí/výsledek rozhodnutí.

Obnovy zápisu ochranných známek

Kapitola obsahuje údaje o ochranných známkách, u kterých byl na žádost vlastníka obnoven zápis podle ustanovení § 28 odst. 2 zákona č. 441/2003 Sb.

Zániky ochranných známek uplynutím doby platnosti

Kapitola obsahuje údaje o ochranných známkách, které zanikly uplynutím doby platnosti podle ustanovení § 29 odst. 1 zákona č. 441/2003 Sb.

Vzdání se práv k ochranné známce

Vlastník ochranné známky se může podle ustanovení § 30 zákona č. 441/2003 Sb. u Úřadu písemným prohlášením vzdát práv k ochranné známce v rozsahu všech výrobků nebo služeb, pro které byla zapsána, nebo některých z nich. Účinky tohoto prohlášení nastávají dnem doručení prohlášení vlastníka ochranné známky Úřadu a nelze je vzít zpět. V této kapitole je tedy uvedeno datum účinnosti vzdání se práv k ochranné známce. Pokud se vlastník vzdal práv k ochranné známce jen v rozsahu některých výrobků a služeb, je pod příslušným INID kódem zveřejněn rovněž zbývající seznam výrobků a služeb, pro které ochranná známka zůstává zapsána.

Tato kapitola dále zahrnuje údaje o ochranných známkách, u kterých vlastník písemným prohlášením omezil rozsah ochrany ve vztahu k prvku ochranné známky.

Úpravy znění/vyobrazení ochranných známek a seznamu výrobků a služeb

Kapitola obsahuje údaje o ochranných známkách, u kterých na žádost vlastníka ochranné známky došlo v souladu s ustanovením § 27 zákona č. 441/2003 Sb. k úpravě ve znění, vyobrazení nebo seznamu výrobků a služeb, pokud tato změna uvádí údaje v ochranné známce do souladu se skutečností, aniž by se tím ochranná známka zásadně změnila.

Změny vlastníků ochranných známek

Kapitola obsahuje údaje o ochranných známkách, které byly převedeny nebo přešly ve smyslu ustanovení § 15 odst. 1, 2 a § 16 zákona č. 441/2003 Sb. na jiného vlastníka v rozsahu všech zapsaných výrobků nebo služeb.

Změny vlastníků ochranných známek pro část výrobků nebo služeb

Kapitola obsahuje údaje o ochranných známkách, které byly převedeny nebo přešly ve smyslu ustanovení § 15 odst. 1, 2 a § 16 zákona č. 441/2003 Sb. na jiného vlastníka pro některé zapsané výrobky nebo služby.

Změny v údajích o vlastnících ochranných známek

Kapitola obsahuje ochranné známky, u kterých byla v rejstříku ochranných známek vyznačena změna v údajích o vlastnících ve smyslu ustanovení § 27 odst. 2 a 7 zákona č. 441/2003 Sb. s uvedením změněných údajů o vlastnících.

Prominutí zmeškání lhůty

Předloží-li účastník řízení důkaz o tom, že nemohl nikoli vlastní vinou dodržet lhůtu stanovenou zákonem nebo Úřadem, Úřad na jeho žádost promine zmeškání lhůty, není-li to v zákoně č. 441/2003 Sb. stanoveno jinak. Pokud Úřad vyhoví žádosti o prominutí zmeškání lhůty, údaje o tomto rozhodnutí Úřad zveřejní v této kapitole Věstníku.

Ostatní rozhodné údaje a úřední opravy

Kapitola zahrnuje zejména přetřídění seznamu výrobků a služeb v návaznosti na mezinárodní zápis, opravu chyb ve formulaci, přepisů a zjevných nesprávností za účelem uvedení do souladu se skutečností. V této kapitole jsou zveřejňovány jen takové údaje, které nemohou být zveřejněny spolu se zveřejněním přihlášky nebo se zápisem ochranné známky. Dále kapitola obsahuje důležitá úřední sdělení.

Označení původu/zeměpisná označení

V kapitole se zveřejňují podle ustanovení § 15 odst. 4 zákona č. 452/2001 Sb., o ochranně označení původu a zeměpisných označení, zápisy označení původu/zeměpisných označení, jejich zrušení a jiné důležité skutečnosti.

Zveřejněné přihlášky ochranných známek - barevná vyobrazení

Kapitola obsahuje čísla spisů a vyobrazení přihlášek barevných ochranných známek, které byly podle ustanovení § 23 zákona č. 441/2003 Sb. zveřejněny.

Kódy pro označování zemí a mezinárodních organizací použité ve věstníku

AR	Argentina
AU	Austrálie
BE	Belgie
BR	Brazílie
CA	Kanada
CH	Švýcarsko
CN	Čína
CS	Československo
CY	Kypr
CZ	Česká republika
DE	Spolková republika Německo
DK	Dánsko
ES	Španělsko
FI	Finsko
FR	Francie
GB	Velká Británie
GE	Gruzie
GI	Gibraltar
HR	Chorvatsko
HU	Maďarsko
ID	Indonésie
IE	Irsko
IR	Irán
IT	Itálie
JP	Japonsko
KR	Korejská republika
KY	Kajmanské ostrovy
LI	Lichtenštejnsko
LV	Lotyšsko
MX	Mexiko
MY	Malajsie
NL	Nizozemí
NO	Norsko
PL	Polsko
PT	Portugalsko
RU	Ruská federace
SE	Švédsko
SK	Slovensko
TR	Turecko
TW	Tajwan
US	Spojené státy americké
VN	Vietnam

Kódy pro označování států USA použité ve věstníku

CA	California
CO	Colorado
CT	Connecticut
DC	District of Columbia
DE	Delaware
GA	Georgia
IL	Illinois
IN	Indiana
KY	Kentucky
MA	Massachusetts
MI	Michigan
MN	Minnesota
MO	Missouri
NJ	New Jersey
NY	New York
OH	Ohio
PA	Pennsylvania
TN	Tennessee
TX	Texas
UT	Utah
WI	Wisconsin

Zamítnuté a částečně zamítnuté přihlášky ochranných známek před zveřejněním

(210) **O-179460**

(540) **SPINNER**

(583) 25.01.2005 / zamítnutí přihlášky

(210) **O-180286**

(540) **Co je české to je hezké**

(583) 07.02.2005 / zamítnutí přihlášky

(210) **O-180311**

(540) 

(583) 14.02.2005 / částečné zamítnutí přihlášky

(210) **O-180499**

(540) **ČESKÝ MLYNÁŘ**

(583) 14.02.2005 / zamítnutí přihlášky

(210) **O-188062**

(540) **Business man**

(583) 04.12.2004 / zamítnutí přihlášky

(210) **O-189742**

(540) **Stavíme s důvěrou, stavíme spolu
s Vámi**

(583) 21.02.2005 / zamítnutí přihlášky

(210) **O-189847**

(540) **UMÍ PŘESNĚ TO, CO TVRDÍ
NA PLECHOVCE**

(583) 08.02.2005 / zamítnutí přihlášky

(210) **O-190709**

(540) **LA SOYA**

(583) 01.02.2005 / zamítnutí přihlášky

(210) **O-190968**

(540) 
BALCAR - KARVINÁ

(583) 09.12.2004 / zamítnutí přihlášky

(210) **O-194567**

(540) **Next Generation Leadership**

(583) 11.02.2005 / zamítnutí přihlášky

(210) **O-194684**

(540) **Rigoletto**

(583) 25.01.2005 / částečné zamítnutí přihlášky

(210) **O-195029**

(540) **D. T JEANS**

(583) 31.01.2005 / zamítnutí přihlášky

(210) **O-195772**

(540) 

(583) 02.11.2004 / zamítnutí přihlášky

(210) **O-196773**

(540) **Kvalitní sortiment a komfort
služeb**

(583) 30.12.2004 / zamítnutí přihlášky

(210) **O-196774**

(540) **Porozumění, kompetence, řešení**

(583) 30.12.2005 / zamítnutí přihlášky

(210) **O-197484**

(540) **van store**

(583) 24.01.2005 / zamítnutí přihlášky

(210) **O-198633**

(540) 

(583) 31.01.2005 / zamítnutí přihlášky

(210) **O-199073**

(540) **AUTOIMPULSY**

(583) 31.01.2005 / zamítnutí přihlášky

(210) **O-199263**

(540) **GALERIE LIDSKÉ TVOŘIVOSTI
THE GALLERY OF HUMAN CREATIVITY**

(583) 21.02.2005 / zamítnutí přihlášky

(210) **O-342499**
(540)**BERLIN-CHEMIE**
MENARINI GROUP

(583) 18.02.2005 / zamítnutí přihlášky

(210) **O-342500**
(540)**BERLIN-CHEMIE**
MENARINI GROUP

(583) 18.02.2005 / zamítnutí přihlášky

(210) **O-342925**
(540)**Noc bojovníků**

(583) 08.02.2005 / zamítnutí přihlášky

(210) **O-343466**
(540)**TEATRO NEGRO DE PRAGA**

(583) 28.01.2005 / zamítnutí přihlášky

(210) **O-343467**
(540)**SCHWARZES THEATER PRAG**

(583) 28.01.2005 / zamítnutí přihlášky

(210) **O-343572**
(540)**HOKEJOVÁ SÍŇ SLÁVY**

(583) 11.02.2005 / zamítnutí přihlášky

(210) **O-343573**
(540)**SÍŇ SLÁVY ČESKÉHO
HOKEJE**

(583) 11.02.2005 / zamítnutí přihlášky

(210) **O-344406**
(540)

(583) 14.02.2005 / zamítnutí přihlášky

(210) **O-344770**
(540)**MISS TALENT**

(583) 01.02.2005 / zamítnutí přihlášky

(210) **O-345217**
(540)**LÁSKA SKRYTÁ V
ČOKOLÁDĚ**

(583) 08.02.2005 / zamítnutí přihlášky

(210) **O-345942**
(540)**A-Royal**
security service

(583) 15.02.2005 / zamítnutí přihlášky

(210) **O-346175**
(540)**AUTO AKTUÁL**

(583) 14.02.2005 / zamítnutí přihlášky

(210) **O-346428**
(540)**STREET
STYLE**

(583) 22.02.2005 / částečné zamítnutí přihlášky

(210) **O-346566**
(540)**Stále v bezpečí**

(583) 14.02.2005 / zamítnutí přihlášky

(210) **O-346567**
(540)**Stále na očích**

(583) 14.02.2005 / zamítnutí přihlášky

(210) **O-346691**
(540)

(583) 21.02.2005 / částečné zamítnutí přihlášky

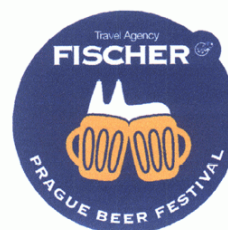
(210) **O-346719**
(540)

(583) 18.02.2005 / částečné zamítnutí přihlášky

(210) **O-346720**
(540) **PRAGUE BEER FESTIVAL**
(583) 18.02.2005 / zamítnutí přihlášky

(210) **O-346721**
(540) **WORLD BIERFEST PRAGUE**
(583) 18.02.2005 / zamítnutí přihlášky

(210) **O-346722**
(540)



(583) 18.02.2005 / částečné zamítnutí přihlášky

(210) **O-346743**
(540) **CIA**
(583) 07.02.2005 / zamítnutí přihlášky

(210) **O-346856**
(540) **TWIGGY**
(583) 21.02.2005 / zamítnutí přihlášky

(210) **O-346857**
(540) **LIFE LINE**
(583) 21.02.2005 / zamítnutí přihlášky

(210) **O-346870**
(540) **BRNO RIFLES**
(583) 11.02.2005 / zamítnutí přihlášky

(210) **O-346963**
(540) **LÉTO NA KŘIVOKLÁTĚ**
(583) 15.02.2005 / zamítnutí přihlášky

(210) **O-346968**
(540) **ADVENT NA KŘIVOKLÁTĚ**
(583) 15.02.2005 / zamítnutí přihlášky

(210) **O-347011**
(540) **DIGITAL REEF GUIDE**
(583) 05.02.2005 / zamítnutí přihlášky

(210) **O-347063**
(540) **EUROKAPITÁL**
(583) 07.02.2005 / zamítnutí přihlášky

(210) **O-347305**
(540) **Dobrá voda Wellness**
(583) 13.02.2005 / zamítnutí přihlášky

(210) **O-355641**
(540)

FANTASY

(583) 08.02.2005 / zamítnutí přihlášky

(210) **O-355702**
(540) **ORBIS ARTIS**
(583) 14.02.2005 / částečné zamítnutí přihlášky

(210) **O-356233**
(540)



(583) 14.02.2005 / zamítnutí přihlášky

(210) **O-356281**
(540)

Jelítková paštika

(583) 07.02.2005 / zamítnutí přihlášky

(210) **O-356282**
(540)

Jitrnicová paštika

(583) 01.02.2005 / zamítnutí přihlášky

(210) **O-356362**
(540) **Super Prize**
(583) 11.02.2005 / zamítnutí přihlášky

(210) **O-356458**
(540) **2GD**
(583) 22.02.2005 / zamítnutí přihlášky

(210) **O-356562**
(540)

Volte osobnost
Čech, Moravy a Slezska

(583) 22.02.2001 / zamítnutí přihlášky

(210) **O-356685**(540) **easyonline**

(583) 22.02.2005 / zamítnutí přihlášky

(210) **O-360031**(540) **KINGCAP**

(583) 21.02.2005 / zamítnutí přihlášky

(210) **O-356740**(540) **AQUACLEAN**

(583) 18.02.2005 / zamítnutí přihlášky

(210) **O-360037**(540) **MASTERS OF CRYSTAL**

(583) 22.02.2005 / zamítnutí přihlášky

(210) **O-358126**

(583) 22.02.2005 / zamítnutí přihlášky

(210) **O-360309**(540) **IGELIT**

(583) 22.02.2005 / zamítnutí přihlášky

(210) **O-358343**(540) **Chateau TUROLD**

(583) 31.01.2005 / částečné zamítnutí přihlášky

(210) **O-358369**(540) **AMICA**

(583) 21.02.2005 / částečné zamítnutí přihlášky

(210) **O-358480**(540) **Vizovické pečivo**

(583) 21.02.2005 / zamítnutí přihlášky

(210) **O-358495**(540) **PROSTA - URGENIN**

(583) 21.02.2005 / zamítnutí přihlášky

(210) **O-359094**(540) **OLEO**

(583) 07.02.2005 / zamítnutí přihlášky

(210) **O-359515**(540) **Svatba snů**

(583) 21.02.2005 / částečné zamítnutí přihlášky

(210) **O-359577**(540) **MOBIL PLAY**

(583) 14.02.2005 / zamítnutí přihlášky

(210) **O-360030**(540) **FOR WORLD**

(583) 21.02.2005 / zamítnutí přihlášky

Přehled zveřejněných přihlášek ochranných známek

Přihlášky ochranných známek, které byly na základě výsledků formálního a věcného průzkumu provedeného Úřadem shledány schopné zápisu do rejstříku ochranných známek, jsou obsaženy v této kapitole. Důležitou právní skutečností je, že zveřejněním přihlášky ochranné známky v této kapitole Věstníku (§ 23 zákona č. 441/2003 Sb.) začíná běžet zákonná tříměsíční lhůta pro podání námitek podle ustanovení § 25 zákona č. 441/2003 Sb.

Číselný přehled

O-144927, O-165023, O-180311, O-181058, O-184162, O-189386, O-189568, O-190590, O-190596, O-190597, O-192460, O-192850, O-194657, O-194658, O-194684, O-194722, O-194955, O-194956, O-194978, O-194996, O-195605, O-195806, O-196489, O-196492, O-196526, O-197242, O-198018, O-198628, O-198760, O-198872, O-198874, O-199028, O-199462, O-342085, O-342351, O-342632, O-342668, O-342694, O-342888, O-343021, O-343143, O-343247, O-343688, O-343689, O-343783, O-343789, O-343914, O-343953, O-344380, O-344421, O-344685, O-344792, O-344988, O-345008, O-345118, O-345371, O-345464, O-345643, O-345957, O-345960, O-346182, O-346421, O-346428, O-346439, O-346691, O-346700, O-346719, O-346722, O-346742, O-346763, O-346849, O-346850, O-346907, O-346946, O-347349, O-347351, O-347352, O-347421, O-347557, O-351220, O-355507, O-355702, O-355734, O-355771, O-355881, O-356223, O-356244, O-356246, O-356349, O-356374, O-356460, O-356470, O-356473, O-356496, O-356497, O-356511, O-356537, O-356544, O-356587, O-356589, O-356602, O-356607, O-356612, O-356628, O-356639, O-356665, O-356684, O-356765, O-356834, O-356867, O-356913, O-356933, O-356958, O-358127, O-358211, O-358336, O-358343, O-358369, O-358391, O-358720, O-358753, O-358754, O-358773, O-358776, O-358823, O-358848, O-358875, O-358928, O-358929, O-359058, O-359065, O-359067, O-359198, O-359218, O-359270, O-359271, O-359349, O-359422, O-359465, O-359467, O-359468, O-359498, O-359650, O-359652, O-359668, O-359684, O-359685, O-359721, O-359759, O-359774, O-359774, O-359807, O-359818, O-359858, O-359897, O-359912, O-359918, O-359945, O-359949, O-359957, O-359990, O-360002, O-360008, O-360080, O-360081, O-360090, O-360091, O-360109, O-360134, O-360148, O-360199, O-360256, O-360257, O-360258, O-360263, O-360300, O-360346, O-360347, O-360359, O-360394, O-360395, O-360397, O-360399, O-360402, O-360411, O-360420, O-360421, O-360425, O-360428, O-360445, O-360447, O-360457, O-360460, O-360461, O-360463, O-360466, O-360467, O-360468, O-360469, O-419835, O-419841, O-419860, O-419927, O-419928, O-419931, O-419969, O-420015, O-420016, O-420017, O-420018, O-420019, O-420020, O-420021, O-420023, O-420024, O-420025, O-420026, O-420062, O-420066, O-420068, O-420069, O-420070, O-420071, O-420072, O-420073, O-420074, O-420075, O-420086, O-420089, O-420097, O-420101, O-420103, O-420110, O-420113, O-420114, O-420115, O-420116, O-420141, O-420145, O-420149, O-420159, O-420171, O-420172, O-420173, O-420187, O-420188, O-420189, O-420191, O-420193, O-420197, O-420198, O-420199, O-420202, O-420229, O-420232, O-420237, O-420268, O-420289, O-420291, O-420295, O-420296, O-420299, O-420300, O-420303, O-420309, O-420314, O-420315, O-420316, O-420317, O-420318, O-420321, O-420325, O-420326, O-420328, O-420329, O-420330, O-420331, O-420332, O-420333, O-420335, O-420353, O-420354, O-420355, O-420357, O-420363, O-420380, O-420381, O-420386, O-420410, O-420414, O-420428, O-420429, O-420430, O-420431, O-420432, O-420435, O-420436, O-420439, O-420471, O-420472, O-420473, O-420476, O-420478, O-420480, O-420482, O-420483, O-420484, O-420485, O-420488, O-420518, O-420522, O-420530, O-420531, O-420544, O-420546, O-420554, O-420555, O-420564, O-420565, O-420573, O-420574, O-420576, O-420579, O-420580, O-420581, O-420587, O-420588, O-420589, O-420590, O-420591, O-420592, O-420606, O-420613, O-420614, O-420620, O-420621, O-420622, O-420624, O-420626, O-420632, O-420637, O-420648, O-420649, O-420650, O-420651, O-420652, O-420654, O-420656, O-420657, O-420661, O-420670, O-420671, O-420672, O-420676, O-420690, O-420704, O-420709, O-420714, O-420715, O-420737, O-420755, O-420756, O-420757, O-420758, O-420759, O-420763, O-420772, O-420783, O-420789, O-420791, O-420792, O-420803, O-420814, O-420816, O-420817, O-420818, O-420828, O-420829, O-420830, O-420831, O-420832, O-420837, O-420848, O-420850, O-420865, O-420868, O-420869, O-420871, O-420875, O-420882, O-420884, O-420892, O-420893, O-420897, O-420907, O-420908, O-420929, O-420930, O-420931, O-420933, O-420937, O-420941, O-420985, O-420986, O-420987, O-420999, O-421006, O-421007, O-421014, O-421023, O-421024, O-421025, O-421026, O-421027, O-421028, O-421029, O-421030, O-421032, O-421035, O-421042, O-421054, O-421056, O-421059, O-421060, O-421061, O-421062, O-421063, O-421064, O-421065, O-421066, O-421068, O-421072, O-421076, O-421081, O-421087, O-421092, O-421093, O-421103, O-421104, O-421137, O-421138, O-421151, O-421152, O-421160, O-421161, O-421224, O-421226, O-421230, O-421231, O-421236, O-421241, O-421248, O-421250, O-421274, O-421276, O-421300, O-421301, O-421304, O-421308, O-421309, O-421337, O-421345, O-421376, O-421395, O-421412, O-421441, O-421451, O-421452, O-421453, O-421454, O-421458, O-421460, O-421476, O-421477, O-421478, O-421479, O-421480, O-421486, O-421487, O-421488, O-421489, O-421491, O-421492, O-421531, O-421532, O-421568, O-421578, O-421579, O-421580, O-421581, O-421582, O-421594, O-421607, O-421610, O-421615, O-421633, O-421634, O-421637, O-421647, O-421652, O-421656, O-421664, O-421665, O-421666, O-421667, O-421668, O-421669, O-421691, O-421697, O-421710, O-421730, O-421731, O-421733, O-421735, O-421737, O-421739, O-421740, O-421747, O-421748, O-421750, O-421751, O-421752, O-421761, O-421762, O-421763, O-421764, O-421765, O-421766, O-421769, O-421771, O-421772, O-421775, O-421777, O-421784, O-421803, O-421804, O-421805, O-421808, O-421812, O-421814, O-421816, O-421818, O-421826, O-421838, O-421844, O-421845, O-421847, O-421848, O-421849, O-421851, O-421852, O-421854, O-421860, O-421861, O-421865, O-421874, O-421876, O-421879, O-421880, O-421884, O-421885, O-421910, O-421912, O-421913, O-421914, O-421915, O-421916, O-421917, O-421918, O-421921, O-421926, O-421930, O-421931, O-421942, O-421943, O-421946, O-421947, O-421951, O-421952, O-421955, O-421956, O-421962, O-421969, O-421970, O-421983, O-421984, O-421988, O-421990, O-421991, O-421992, O-421995, O-421996, O-421997, O-421998, O-421999, O-422000, O-422003, O-422004, O-422006, O-422007, O-422051, O-422052, O-422063, O-422065, O-422067, O-422068, O-422069, O-422083, O-422098, O-422102, O-422107, O-422118, O-422129, O-422130, O-422132, O-422154, O-422160, O-422178, O-422224, O-422225, O-422226, O-422227, O-422230, O-422235, O-422236, O-422277, O-422301, O-422303, O-422304, O-422305, O-422320, O-422321, O-422322, O-422323, O-422329, O-422335, O-422337, O-422338, O-422376, O-422391, O-422399, O-422400, O-422404, O-422474, O-422475, O-422477, O-422478, O-422492, O-422581, O-422611, O-422617, O-422618, O-422622, O-422623, O-422624, O-422625, O-422626, O-422627, O-422628, O-422629, O-422640, O-422653, O-422654, O-422656, O-422657, O-422658, O-422659, O-422660, O-422682, O-422702, O-422703, O-422704, O-422712, O-422713, O-423005, O-423026, O-423059, O-423164, O-423223, O-423234, O-423366, O-423368, O-423369, O-423370, O-423372, O-423373, O-423374, O-423375, O-423376, O-423377, O-423379

Zveřejněné přihlášky ochranných známek

(210) **O-144927**
(220) 15.07.1999
(320) 15.07.1999
(511) 16, 35, 41
(540)

Podnikatel

(510) (16) periodické a neperiodické tiskoviny, zejména noviny, časopisy, prospekty, letáky, katalogy, reklamní literatura a tiskoviny; (35) reklamní a propagační činnost, šíření reklamních a inzertních materiálů - periodických a neperiodických tiskovin, zejména novin, časopisů, prospektů, letáků, katalogů a reklamní literatury, v tištěné podobě, na nosných médiích a po elektronické síti, provádění marketingu a poskytování služeb v oblasti marketingu, inzertní činnost, zejména příprava inzertních sloupků, zpracování a vydávání reklamních, propagačních a inzertních textů, obchodní a podnikatelský průzkum; (41) vydavatelská a nakladatelská činnost orientovaná na tištěné nosiče, vydávání periodických a neperiodických tiskovin, zejména novin, časopisů, katalogů, firemní a ostatní literatury, v tištěné podobě.

(730) **PROFIL Brno, s.r.o.**, Rosická 1, Brno, 60200, CZ
(740) A.Holas & partner patentová a známková kancelář, Ing. Ihmová Markéta, Křížová 4, Brno, 60300

(210) **O-165023**
(220) 06.03.2001
(320) 06.03.2001
(511) 1, 2, 5, 6, 7, 8, 9, 11, 16, 17, 19, 20, 21, 24, 27, 31
(540)

OBI
Ráj zahrádkářů

(510) (1) chemické výrobky pro průmyslové, fotografické, zemědělské, zahradní a lesní účely, hnojiva, prostředky pro hašení požáru, prostředky pro vytvrzování a spájení kovů, lepidla pro průmyslové účely; (2) barvy, fermeže, laky, ochranné prostředky na dřevo, konzervační prostředky na dřevo, barvicí prostředky, mořidla, kovové folie a kovy v prášku pro malíře, dekoratery, tiskaře a umělce; (5) prostředky k hubení škodlivých zvířat, fungicidy, herbicidy; (6) stavební materiály z kovu, přenosné stavby z kovu, kabely a dráty z kovu (nikoli pro elektrotechnické účely), zámečnické zboží a železářské, kovové trubky, pokladničky; (7) motorové nástroje pro stavební a modelářské účely, motorové zahradní přístroje, obráběcí stroje, stavební stroje, čerpadla; (8) ruční nástroje, ruční přístroje pro zemědělské, zahradní a lesní účely zrovna tak jako pro stavební techniku, nožičské zboží; (9) elektrické přístroje a nástroje a elektroinstalační materiál (pokud je zahrnut ve tř. 9), přístroje na hašení ohně; (11) osvětlovací, topné, parní, varné, chladicí, sušicí, ventilační a vodovodní přístroje, jakož i sanitární zařízení; (16) papír, lepenka (karton), tiskoviny, materiál pro vázání knih, fotografie, psací potřeby, lepidla pro papír a psací potřeby nebo pro domácí účely, potřeby pro umělce, štětce, učební a výukové pomůcky (s výjimkou přístrojů), hrací karty; (17) folie z umělých hmot, těsnící, balící a izolační materiál, hadice (nekovové); (19) stavební materiály (nikoli z kovu), stavební dřevo, okna a dveře (nikoli z kovu), trubky (nikoli z kovu) pro stavební účely, asfalt, smola a bitumen, přenosné stavby (nikoli z kovu), pomníky (nikoli z kovu); (20) nábytek, zrcadla, rámy, zboží ze dřeva, korku, rákosu, sítiny, vrby, rohu, kostí, slonové kosti, kostic, želvoviny, jantaru, perleti, mořské pěny nebo z umělých hmot (zahrnuté ve tř. 20); (21) malé ruční nástroje a nádoby pro domácnost a kuchyň (nikoli z ušlechtilého kovu nebo plátované), houby, kartáče (s výjimkou štětců), čistící potřeby, ocelové drátky, surové nebo částečně zpracované sklo (s výjimkou stavebního skla), skleněné zboží, porcelán a kamenina; (24) tkaniny a textilní zboží, zejména textilní látky, závěsy, záclony, prádlo pro domácnost, stolní a ložní prádlo; (27) koberce,

žiněnky, rohože, linoleum a další kryty podlah, tapety (pokud jsou obsaženy ve tř. 27); (31) zemědělské, zahradní a lesní výrobky, zejména semena a jiný rozmnožovací materiál - v rámci této třídy, nezpracované dřevo, sazeničky, živé rostliny a rostlé květiny, krmiva.

(730) **OBI Systémová centrála spol. s r.o.**, Tomičkova 9, Praha 4, 14800, CZ
(740) GLATZOVÁ & Co. Advokátní kancelář, JUDr. David Štros, Husova 5, Praha 1, 11000

(210) **O-180311**
(220) 30.05.2002
(320) 30.05.2002
(511) 29, 30
(540)



(510) (29) masové extrakty, zeleninové extrakty; (30) instantní těstoviny, instantní svačtinová jídla s těstovinami.

(590) Barevná
(730) **Thuy Nguyen**, Starobní 1090/24, Ostrava - Vítkovice, 70030, CZ
(740) TETRAPAT, RNDr. Halaxová Zdeňka, Univerzitní 7, Olomouc, 77200

(210) **O-181058**
(220) 19.06.2002
(320) 19.06.2002
(511) 28, 29, 30, 31, 32, 35
(540)

MEGABOLID

(510) (28) rybářská vnaidla; (29) potraviny pro zvláštní výživu živočišného původu; (30) potraviny pro zvláštní výživu rostlinného původu; (31) živá zvířata a rostliny; (32) nápoje nealkoholické; (35) propagační činnost, reklama.

(730) **Novák Petr**, Verdunská 627/11, Praha 6 - Bubeneč, 16000, CZ

(210) **O-184162**
(220) 01.10.2002
(320) 01.10.2002
(511) 9, 16, 35, 41
(540)

Č.P.
SERVIS

(510) (9) magnetické, optické a jiné nosiče dat, informací, zvukových, obrazových a zvukově-obrazových záznamů spadající do tř. 9, publikace v elektronické podobě, on-line dostupné publikace v síti Internet, software na nosičích; (16) papír a výrobky z papíru, tiskoviny, periodické a neperiodické publikace, zejména knihy a časopisy, fotografie, plakáty, pohlednice, kalendáře, papírenské zboží; (35) reklamní, inzertní a propagační činnost, elektronická inzercce, on-line inzercce, poskytování informací pro obchodní a reklamní účely, zajišťování předplatného, rozšiřování reklamních nebo inzertních materiálů; (41) služby vydavatelství a nakladatelství periodických a neperiodických publikací v tištěné i elektronické podobě, služby v oblasti výchovy, vzdělávání a zábavy, poskytování informací pro neobchodní účely, zejména z oblasti veřejného života, kultury, zábavy a sportu.
(730) **Martin Punčochář**, 5. května 688, Volyně, 38701, CZ
(740) KUDRLIČKA & SEDLÁK, Advokátní, patentová a známková kancelář, Ing. Jiří Sedlák, Husova 16, České Budějovice, 37001

(210) **O-189386**

(220) 05.03.2003
(320) 05.03.2003
(511) 25, 35, 38
(540)

overland

(510) (25) trička, mikiny, košile, polokošile; (35) reklama a propagační činnost; (38) elektronický přenos dat, provozování software (telekomunikační služba).
(730) **GLADIUS - české značkové zboží s.r.o.**, Na Žertvách 881/40, Praha 8, 18000, CZ
(740) Mgr. Petra Fialová, Americká 15, Praha 2, 12000

(210) **O-189568**
(220) 12.03.2003
(320) 12.03.2003
(511) 9, 35, 38, 42
(540)

INFOLAND

(510) (9) výpočetní technika, software, nahanané a nenahanané nosiče informací, zvuku a obrazu; (35) marketing reklama, činnost reklamní agentury, reklamní a propagační činnost, tvorba reklamních návrhů, reklamní náměty a návrhy, grafický návrh reklamy, šíření reklamy, činnost informačních a zpravodajských agentur, využití Internetu k reklamě, reklama prostřednictvím informačních systémů, konzultace a poradenské služby v oborech internet, software, poskytování a přenos informací, marketingová komunikace; (38) telekomunikační služby, elektronický přenos informací a dat pomocí Internetu, počítačová komunikace prostřednictvím Internetu, tvorba systémů pro obchod prostřednictvím internetu; (42) výroba a distribuce databází, tvorba, vývoj a distribuce software, zakázkový vývoj software pro komerční využití, tvorba softwarových produktů pro internetové využití, počítačová grafika.
(730) **Štěpánka Horáčková**, Svobody 24, Cheb, 35002, CZ
(740) Ing. Kučera Zdeněk, Padělky 548 (P.O.BOX 92), Slušovice, 76315

(210) **O-190590**
(220) 11.04.2003
(320) 11.04.2003
(511) 16, 35, 36
(540)

Excelent

(510) (16) papírové nosiče informací, zejména tiskoviny, letáky, propagační materiály, plakáty, fotografie, psací a kancelářské potřeby, papírenské zboží; (35) inzertní, reklamní a propagační činnost, pomoc při řízení obchodní činnosti, obchodní administrativy, kancelářské práce, marketing; (36) služba finanční, peněžní, nemovitostní a pojišťovací, zejména přijímání vkladů od veřejnosti, poskytování úvěrů, investování do cenných papírů na vlastní účet, finanční pronájem (leasing), platební styk a zúčtování, vydávání platebních prostředků jako platebních karet, cestovních šeků, poskytování záruk, otevírání akreditivů, obstarávání inkasa, obchodování s devizovými hodnotami v oblasti termínových obchodů a opcí, včetně kursových a úrokových obchodů, s převoditelnými cennými papíry, a to na vlastní účet nebo na účet klienta, účast na vydávání akcií a poskytování souvisejících služeb, finanční makléřství, poskytování porad v věcech podnikání, obhospodařování cenných papírů klienta na jeho účet, včetně poradenství, uložení a správa cenných papírů nebo jiných hodnot, výkon funkce depozitáře investičního fondu, směnárenská činnost, poskytování bankovních informací, pronájem bezpečnostních schránek, vydávání hypotečních zástavních listů podle zvláštního zákona.
(730) **Komerční banka, a. s.**, Na Příkopě 33/969, Praha 1, 11407, CZ

(210) **O-190596**
(220) 11.04.2003
(320) 11.04.2003

(511) 35, 41
(540) **EMAGE VŠE PRO VAŠI IMAGE**
(510) (35) činnost reklamní agentury, zpracování textů; (41) elektronické publikování (DTP).
(730) **Mazálek Eduard Mgr.**, Dukelská tř.152/42, Brno, 61400, CZ
(740) JUDr. Přehnil Petr, Ph.D., Doležalova 3, Brno, 61600

(210) **O-190597**
(220) 11.04.2003
(320) 11.04.2003
(511) 35, 41
(540)

EMAGE

(510) (35) činnost reklamní agentury, zpracování textů; (41) elektronické publikování (DTP).
(730) **Mazálek Eduard Mgr.**, Dukelská tř. 152/42, Brno, 61400, CZ
(740) JUDr. Přehnil Petr, Ph.D., Doležalova 3, Brno, 61600

(210) **O-192460**
(220) 06.06.2003
(320) 06.06.2003
(511) 16, 35, 39, 41
(540)

HobbyMarket

(510) (16) brožury, časopisy, manuály, mapy, periodika, ročenky; (35) podnikatelský a obchodní informační servis, poskytování obchodních nebo podnikatelských informací, obchodní management a podnikové poradenství, obchodní nebo podnikatelský průzkum, obchodní reklama, pořádání veletrhů pro obchodní a reklamní účely, pronájem reklamních ploch, průzkum trhu, zajišťování předplatného novin a časopisů, rozšiřování reklamních materiálů, poradenství v obchodní činnosti, statistické informace, marketingové studie, styky s veřejností, zpracování textů, průzkum veřejného mínění, vydávání reklamních nebo náborových, propagačních a inzertních textů, zaslání reklamních materiálů zákazníkům, předvádění zboží, kancelářské práce; (39) doručování novin a časopisů, zprostředkovatelská činnost v oblasti distribuce novin a časopisů a jiného periodického tisku; (41) nakladatelská a vydavatelská činnost, zejména vydávání knih, organizování kulturních nebo vzdělávacích výstav, organizování a vedení seminářů, pořádání a řízení školení, vydávání textů, s výjimkou reklamních nebo náborových, nakladatelská a vydavatelská činnost v oblasti vydávání ročenek, zprostředkovatelská činnost v oblasti vydávání ročenek, výchova, školení, zábava, sportovní a kulturní aktivity.
(730) **České a slovenské odborné nakladatelství, spol. s r.o.**, Drtinova 557/10, Praha 5, 15000, CZ
(740) Advokátní kancelář Fiala, Profous, Maisner a spol., JUDr. Fiala Karel, V Jámě 1, Praha 1, 11000

(210) **O-192850**
(220) 16.06.2003
(320) 16.06.2003
(511) 25, 35, 38, 41
(540)

Valašský frgál

(510) (25) oděvy, obuv, kloboučnické zboží; (35) reklama, propagace a inzerce rádiem, marketing a průzkum trhu, distribuce zboží k reklamním účelům, pomoc při řízení obchodní činnosti, vypracování statistických přehledů, kancelářské práce; (38) rozšiřování rádiových programů, provozování rozhlasového vysílání; (41) pořádání kulturních, zábavních estrádních akcí, produkcí a koncertů, pořádání zábavních soutěží, pořádání a organizace konferencí a výstav ve tř. 41, činnost v oblasti sportovních aktivit, organizace a pořádání sportovních akcí a soutěží, distribuční a půjčovni činnost spadající do této třídy, nakladatelská a vydavatelská činnost.

(730) **Radio Čas, spol. s r.o.**, K. Svobody 130, Ostrava - Plesná, 72527, CZ

(210) **O-194657**
(220) 05.08.2003
(320) 05.08.2003
(511) 29
(540)



(510) (29) maso, ryby, drůbež a zvěřina, masové extrakty, konzervované, sušené nebo vařené ovoce a zelenina, rosoly, džemy, ovocné omáčky a kompoty, vejce, mléko a mléčné výrobky, šlehačka, zakysané mléko a tvaroh, sýry, máslo, smetana, jogurt, kefir a ochucené variety těchto výrobků, jedlé oleje a tuky.

(590) Barevná
(730) **FRIESLAND HUNGÁRIA Rt.**, Köntösgátsor 5 - 7, Debrecen, 4031, HU
(740) JUDr. Jarmila Traplová, advokátka, Přístavní 24, Praha 7, 17000

(210) **O-194658**
(220) 05.08.2003
(320) 05.08.2003
(511) 29
(540)



(510) (29) mléko a mléčné výrobky, šlehačka, zakysané mléko a tvaroh, sýry, máslo, smetana, jogurt, kefir a ochucené variety těchto výrobků, jedlé oleje a tuky.

(590) Barevná
(730) **FRIESLAND HUNGÁRIA Rt.**, Köntösgátsor 5 - 7, Debrecen, 4031, HU
(740) Ing. Reichel Pavel, Lopatecká 14, Praha 4, 14700

(210) **O-194684**
(220) 06.08.2003
(320) 06.08.2003
(511) 29, 30, 32
(540)

Rigoletto

(510) (29) mléčné výrobky; (30) zmrzlina a mražené výrobky zařazené v této třídě; (32) nealkoholické nápoje.

(730) **PINKO a. s.**, Bojanovice 59, Praha - západ, 25205, CZ
(740) Ing. Jaroslav Novotný, Římská 45, Praha 2, 12000

(210) **O-194722**
(220) 07.08.2003
(320) 07.08.2003
(511) 35, 36, 39, 42
(540)

Transforwarding

(510) (35) zprostředkovatelská činnost v oblasti obchodu, pomoc při řízení obchodní činnosti; (36) realitní činnost; (39) zasilatelství, skladování zboží a manipulace s nákladem, poradenská činnost v oblasti dopravy; (42) autorská práva (správa software), instalace počítačových programů, počítačové programování, pronájem počítačového software, tvorba software, poradenství v oblasti hardware a software.

(730) **TRANSFORWARDING České Budějovice, a.s.**, Karla Uhlíře 42/1917, České Budějovice, 37006, CZ

(740) Korejzová & spol. Advokátní a patentová kancelář, JUDr. Zdeňka Korejzová, Spálená 29, Praha 1, 11000

(210) **O-194955**
(220) 15.08.2003
(320) 15.08.2003
(511) 7, 12, 37
(540)

MINOR

(510) (7) stroje a zařízení pro zemědělství, lesnictví a zahradnictví, například sekačky na trávu, kultivátory, malotraktory, pluhy a radlice; (12) pozemní vozidla a jejich části a příslušenství pro použití v zemědělství a pro čištění a úklid, např. traktory, sněhové frézy, zametací a kropící vozy; (37) servis, opravy a údržba strojů, zařízení a dopravních prostředků uvedených ve tř. 7 a 12.

(730) **Matula-pohonná technika, spol. s r.o.**, U Silnice č. 51/24, Přerov IX - Lýsky, 75124, CZ

(740) Ing. Petr Soukup, patentový a známkový zástupce, Švédská 3, Olomouc, 77200

(210) **O-194956**
(220) 15.08.2003
(320) 15.08.2003
(511) 7, 12, 37
(540)



(510) (7) stroje a zařízení pro zemědělství, lesnictví a zahradnictví, například sekačky na trávu, kultivátory, malotraktory, pluhy a radlice; (12) pozemní vozidla a jejich části a příslušenství pro použití v zemědělství a pro čištění a úklid, např. traktory, sněhové frézy, zametací a kropící vozy; (37) servis, opravy a údržba strojů, zařízení a dopravních prostředků uvedených ve tř. 7 a 12.

(730) **Matula-pohonná technika, spol. s r.o.**, U Silnice č. 51/24, Přerov IX - Lýsky, 75124, CZ

(740) Ing. Petr Soukup, patentový a známkový zástupce, Švédská 3, Olomouc, 77200

(210) **O-194978**
(220) 15.08.2003
(320) 15.08.2003
(511) 29
(540)

KOKTEJL

(510) (29) mléčné výrobky s výjimkou mléčných nápojů, zejména mléčné zákusky, jogurty, pěny, krémy (šlehačky), dezertní krémy (šlehačky), čerstvá šlehačka, máslo, tavené sýry, zrající sýry, plísňové zrající sýry, nezrající čerstvé sýry a sýry v solném nálevu, tvarohy, čerstvé sýry prodávané jako tekuté nebo ve formě pasty, kvašené přírodní či ochucené mléčné výrobky.

(730) **COMPAGNIE GERVAIS DANONE (société anonyme)**, 126-130, rue Jules Guesde, 92300 Levallois-Perret, FR

(740) Rott, Růžička & Guttman, Patentová, známková a právní kancelář, JUDr. Vladimír Rott, Nad Štolou 12, Praha 7, 17000

(210) **O-194996**
(220) 18.08.2003
(320) 18.08.2003
(511) 6, 19, 35, 37, 42

- (540) 
- (510) (6) veškeré kovové stavební materiály, výztužní kovové materiály, trubky, lešení, bednění, nosníky, armatury, ocelové konstrukce, přenosné kovové stavební výrobky, stavební materiály z bílého kovu, odlitky z barevných kovů a jejich slitin, stavební kování apod., kovové kabely a dráty neelektrické, kovové výrobky pro truhlářskou a tesařskou výrobu, kovové střešní krytiny, kování okenní, dveřní a nábytkové, hutní výrobky, vodoinstalační, plynoinstalační a topenářský materiál, včetně armatur a příslušenství z kovu zařazené do této třídy, ostatní kovové výrobky nezařazené v jiných třídách; (19) veškerý stavební materiál nekovový, zejména tesařské výrobky z polozpracovaného řeziva jako jsou dřevěné panely, vazníky, krovy, trámy, prkna, dřevotřísky, střešní prvky nekovové, dřevěné panely, překližka, skleněné cihly a dlažice apod., cihly, tvárnice, sádkokartony, keramické, betonové a železobetonové stavební dílce, stropní desky a nosníky, maltové směsi, cement, vápno mleté volně ložené nebo balené, sádra, štěrk, tašky, lepenky pro stavby, včetně lepenek střešních, obklady a dlažby, stavební skla, panely a desky zhotovené ze skla nebo na bázi skla, kryté vchody, skleníky, vícevrstvené skleněné tabule, lepené zasklení, plastová okna, parketové vlasy a dřevěné výrobky k pokrývání podlah, rámy a podpěry pro sklo a skleněné tabule, přírodní kámen, umělý kámen, kameninové a cementové roury, cementové a nekovové výrobky pro stavebnictví, stavební materiál na stavbu cest, asfalt, smola, živice, přenosné domy, krby, prefabrikáty pro stavebnictví, stavební díly a polotovary z plastických hmot, zejména dveřní a okenní díly a obkladový materiál, přenosné chaty a jejich díly, izolační materiály a polotovary na bázi lepenkových fólií nasycených asfaltem, včetně jejich kombinace a kombinace s výztužnými vložkami; (35) zprostředkovatelské služby v oblasti nákupu a prodeje zboží; (37) dodavatelské činnosti pro třetí osoby v investiční výstavbě, ve výstavbě bytů a nemovitostí, stavební činnost a veškeré služby s tím související, provádění stavebních prací, zejména staveb občanských, průmyslových a inženýrských, provádění podzemních staveb, staveb na klíč, veškeré stavební práce, truhlářské a tesařské služby, sádkokartonové práce a montáž sádkokartonových konstrukcí i podhledů, montáž zdvojených podlah, provádění izolace objektů a střech, asfaltování, zateplování a čištění budov, rekonstrukce, modernizace a opravy nemovitostí, bytového a nebytového fondu, odstraňování staveb, vodoinstalatérství a topenářství, zprostředkovatelské činnosti v oblasti stavebnictví a služeb souvisejících jako obstarávání stavebních povolení, stavební dozor, kolaudace staveb, pronájem bagrů, rypadel, buldozerů, jeřábů, stavebních, důlních a razících strojů, lešení, strojů k hutnění povrchů, ke stavbě pozemních komunikací a stavební mechanizace, služby pronájmu nářadí a konstrukčního materiálu, poradenské a konzultační služby v oblasti stavebnictví, stavebních materiálů a efektivnosti jejich použití; (42) inženýrsko-projektová činnost ve všech oblastech investiční výstavby, urbanismu, krajinářské tvorby a ve všech oblastech pozemních staveb i infrastruktury, projektová příprava staveb, stavebně technické expertizy, rozpočty, počítačová grafika, kontrolní služby, kontrola kvality v oblasti stavebnictví, statické studie, včetně expertiz, služby architekta, znalecké posudky v oboru stavebnictví a stavební ekonomie, rešeršní služby v celé oblasti stavebnictví, inženýrské činnosti.
- (730) **VW WACHAL a. s.**, Tylova 220/17, Kroměříž, 76701, CZ
(740) Patentová a známková kancelář, Ing. Jaromír Příkrýl, Včelín 1161, Hulín, 76824
-
- (210) **O-195605**
(220) 05.09.2003
(320) 05.09.2003
(511) 5, 30, 32
(540)
- zdravé mlsání**
- (510) (5) cukrovinky s léčivými přísadami, sirupy pro farmaceutické účely, nealkoholické nápoje určené pro diabetiky, diabetické pečivo (kynuté), diabetické cukrovinky i diabetické cukrovinky plněné, diabetické želé máčené v dia čokoládě, diabetické nápoje, veškeré čokoládové i nečokoládové diabetické cukrovinky; (30) arašidové cukrovinky, bonbóny, cukrovinky, cukrovinky k ozdobení vánočních stromků, čokoláda, čokoládové, kakaové, kávové nápoje, keksy, karamely, jogurtová zmrzlina, prášky zmrzlinové, prášky na výrobu zmrzliny, přísady do zmrzlin, zmrzlina koláče s náplní, mandlové cukrovinky, marcipán, sušenky, sušenky máslové, sušenky, suchary, biskvity, keksy, tabletky - cukrovinky, želé ovocné, máčené a polomáčené v čokoládě, diabetické pečivo, pečivo, dorty, veškeré čokoládové i nečokoládové cukrovinky; (32) sirupy na výrobu nápojů, sirupy pro limonády, šťávy ovocné, nápoje pro diabetiky, nápoje nealkoholické.
- (730) **LUNA Poděbrady, s.r.o.**, Pražská 17, Nehvizdy, 25081, CZ
(740) JUDr. Vladimír Rott, Nad Štolou 12, Praha 7, 17000
-
- (210) **O-195806**
(220) 15.09.2003
(320) 15.09.2003
(511) 37, 39
(540)
- 
- (510) (37) stavební práce, zejména zemní, stavebně demoliční práce a rekultivace pozemků, práce se stavebními mechanizmy; (39) pronájem kontejnerů.
- (730) **ZDB a.s.**, Bezručova 300, Bohumín, 73593, CZ
-
- (210) **O-196489**
(220) 02.10.2003
(320) 02.10.2003
(511) 9, 35, 37, 38, 41, 42
(540)
- 
- (510) (9) informační a datové produkty na magnetických, elektronických a optických nosičích, audiovizuální nosiče záznamů, nosiče CD-R, CD-ROM a DVD, analogové a digitální karty, magnetické, optické a čipové karty, elektronický portál; (35) zprostředkování v oblasti obchodu, obchodní konzultace a vedení obchodní administrativy, reklamní, propagační a inzertní činnost; (37) opravy, servis a údržba počítačů, počítačového příslušenství, počítačových sítí a kancelářské techniky, instalace počítačů a počítačových sítí, správa počítačových sítí; (38) provoz telekomunikačních a datových sítí, provoz internetového serveru, zabezpečení přenosu dat a informací prostřednictvím telekomunikačních sítí a Internetu, komunikace pomocí terminálů, telefonu, dálkopisu, telegrafu a mobilních telefonních systémů a sítí, přenos dat a informací prostřednictvím satelitů, rozhlasového a televizního signálu, provoz GPS systémů, služby konverze přenosového protokolu, formátu a kódu, služby hlasové schránky, přenos textových zpráv, zabezpečení provozu a management telekomunikačních a datových sítí; (41) pořádání školení a kurzů v oblasti počítačové techniky, školení servisních techniků pro počítače a počítačové sítě; (42) tvorba software, programování počítačů, pronájem přístupu k databázím, technické a odborné studie v oblasti počítačových a informačních technologií a telekomunikačních systémů, základní a aplikovaný výzkum, projektová činnost v oblasti telekomunikací, tvorba autorských děl v oblasti software, projektování elektrických a elektronických zařízení, strojů a přístrojů, inženýrské a servisní

služby v oblasti investiční elektroniky, služby v oblasti průmyslového využití telekomunikačních technologií, vše v rámci této třídy.
(730) **CC unLimited, v.o.s.**, Zenklova 21/58, Praha 8, 18000, CZ

(210) **O-196492**

(220) 02.10.2003
(320) 02.10.2003
(511) 9, 35, 37, 38, 41, 42
(540)

CC unLimited

(510) (9) elektronické komunikační ústředny, digitální ústředny, analogové ústředny, telekomunikační síťové zdroje, IP a širokopásmové spínače, směrovače, telekomunikační síťové zdroje, kontrolní, vyhodnocovací a ochranné systémy a zařízení, elektronická účtovací zařízení pro telekomunikační sítě, záznamová a reprodukční zařízení, informační a datové produkty na magnetických, elektronických a optických nosičích, datové elektronické sítě, audiovizuální nosiče záznamů, nosiče CD-R, CD-ROM a DVD, počítačové vybavení a hardware, analogové a digitální karty, magnetické, optické a čipové karty, čtecí zařízení čárových kódů a mikroelektronických záznamů, počítačové modemy, telefonní sítě, produkty linkové signalizace, elektronický portál, elektronické diáře a záznamníky, hlasové schránky; (35) zprostředkování v oblasti obchodu; (37) opravy, servis a údržba počítačů, počítačového příslušenství, počítačových sítí a kancelářské techniky, instalace počítačů a počítačových sítí, správa počítačových sítí; (38) provoz telekomunikačních a datových sítí, provoz internetového serveru, zabezpečení přenosu dat a informací prostřednictvím telekomunikačních sítí a Internetu, komunikace pomocí terminálů, telefonu, dálnopisu, telegrafu a mobilních telefonních systémů a sítí, přenos dat a informací prostřednictvím satelitů, rozhlasového a televizního signálu, provoz GPS systémů, služby konverze přenosového protokolu, formátu a kódu, služby hlasové schránky, přenos textových zpráv, zabezpečení provozu a management telekomunikačních a datových sítí; (41) pořádání školení a kurzů v oblasti počítačové techniky, školení servisních techniků pro počítače a počítačové sítě; (42) tvorba software, programování počítačů, pronájem přístupu k databázím, technické a odborné studie v oblasti počítačových a informačních technologií a telekomunikačních systémů, základní a aplikované výzkum, projektová činnost v oblasti telekomunikací, tvorba autorských děl v oblasti software, projektování elektrických a elektronických zařízení, strojů a přístrojů, inženýrské a servisní služby v oblasti investiční elektroniky, služby v oblasti průmyslového využití telekomunikačních technologií, vše v rámci této třídy.

(730) **CC unLimited, v.o.s.**, Zenklova 21/58, Praha 8, 18000, CZ

(210) **O-196526**

(220) 03.10.2003
(320) 03.10.2003
(511) 6, 10, 11, 12, 20, 35, 36, 37
(540)

NEZA HOLDING

(510) (6) kovy obecné surové a polotovary, slitiny z obecných kovů, slitiny oceli, drobné kovové zboží, zásobníky kovové, kovové nádoby na skladování a přepravu, kovové palety nakládací, kovové potrubí větrací a klimatizační, kovové kování pro nábytek, krabice z obecných kovů, kovové manipulační palety, skříně kovové na uchování potravin, kovové nádrže; (10) nábytek speciální pro lékařské účely, nádoby pro aplikaci léků, misky pro lékařské účely, operační stoly; (11) vzduchotechnická zařízení - odsavače, odsávací zařízení pro kuchyně, dřezy, chladicí zařízení na kapaliny, chladicí přístroje a zařízení, chladničky, mrazicí přístroje a zařízení, mrazničky, teplovzdušná zařízení; (12) automobily a z nich odvozené modifikace osobních, užitkových a terénních vozidel, jejich doplňky a příslušenství zařazené v této třídě, ojeté automobily, automobilové karosérie; (20) nábytek kovový, stolky pojízdné servírovací, stolky odkládací; (35) zprostředkování služeb v oblasti reklamy a marketingu; (36) finanční služby, konzultační služby v oblasti finanční, zprostředkovatelská činnost v oblasti pojištění a leasingu; (37) montáž, údržba a opravy strojů, údržba a opravy chladicích zařízení, opravy automobilů, zprostředkovatelská, poradenská a konzultační činnost ve

strojírenské výrobě, kompletace strojírenských výrobků.

(730) **NEZA HOLDING, a.s.**, K sílu 1966, Pelhřimov, 39301, CZ
(740) **PATIS - patentové, technické, informační služby**, Ing. Švejnoha Josef, Čajkovského 1282, Pelhřimov, 39301

(210) **O-197242**

(220) 23.10.2003
(320) 23.10.2003
(511) 3, 5, 6, 8, 9, 14, 16, 18, 19, 20, 21, 24, 25, 27, 28, 35, 41, 44
(540)

ČESKÁ CITLIVOST

(510) (3) mýdla, parfumerie, vonné oleje, kosmetické přípravky, vlasové vody, zubní pasty; (5) výrobky hygienické, zejména kalhotky, vložky, ubrousky, vata, tampóny, dietetické přípravky pro léčebné účely, bylinné čaje s léčebnými účinky, byliny léčivé, diabetické potraviny, dietetické nápoje pro lékařské účely, terapeutické přípravky a soli do koupelí, léčivé cukrovinky, pastilky, vitamínové a multivitaminové tabletky; (6) obecné kovy a jejich slitiny, kovové stavební materiály, kovové stavební materiály přenosné, kovové potřeby zámečnické a klempířské, kovové trubky, sejfy; (8) nářadí a nástroje s ručním pohonem, razidla, nože, vidličky a lžice, sečné zbraně, břitvy; (9) přístroje a nástroje vědecké, námořní, geodetické, elektrické, fotografické, filmové, optické, přístroje pro vážení, měření, signalizaci, kontrolu (inspekci), záchranu a přístroje pro vyučování, přístroje pro záznam, převod, reprodukci zvuku nebo obrazu, magnetické nosiče zvukových záznamů, optické disky, software na nosičích, elektronické a datové publikace a záznamy na nosičích, přístroje pro zpracování informací a počítače; (14) vzácné kovy a jejich slitiny a výrobky z těchto látek spadající do této třídy, klenoty, bižuterie, drahokamy, hodinářské potřeby, chronometrické přístroje; (16) papír, lepenka a výrobky z těchto materiálů, tiskárenské výrobky, potřeby pro knižní vazby, fotografie, papírenské zboží, lepidla pro papírenství nebo domácnost, materiál pro umělce, štětce, psací stroje a kancelářské potřeby s výjimkou nábytku, učební a vyučovací pomůcky s výjimkou přístrojů, plastické obaly a fólie spadající do tř. 16, karty, tiskářské typy a raznice, štočky; (18) kůže, imitace kůže, výrobky z těchto materiálů spadající do tř. 18, kůže ze zvířat, kufrů a zavazadel, deštníky, slunečníky a hole, biče a sedlářské výrobky; (19) stavební materiály nekovové, kámen přírodní a umělý, cement, vápno, malta, sádra, štěrka, dřevo polozpracované, trámy, prkna, panely, překližky, kameninové nebo cementové roury, výrobky pro stavbu cest, asfalt, smola, živec, přenosné konstrukce nekovové, části domů, stavební sklo, kamenné pomníky, krby, komíny; (20) nábytek, zrcadla, rámy, výrobky nejmenované v jiných třídách ze dřeva, korku, rákosu, vrbového proutě, z rohu, kosti, slonoviny, z kotic, želvoviny, jantaru, perleti, mořské pěny, náhražky všech těchto materiálů nebo náhražky z plastických hmot; (21) náčiní a nádoby pro domácnost nebo kuchyň (nikoliv z drahých kovů, ani z postříbřených nebo pozlacených kovů), hřebeny a mycí houby, kartáče (s výjimkou štětců), materiály pro výrobu kartáčů, čistící potřeby, drátky na čištění parket, sklo surové nebo opracované (s výjimkou stavebního skla), sklo, porcelán a majolika neobsažené v jiných třídách; (24) tkaniny a textilní výrobky neuvedené v jiných třídách, ložní prádlo a ubrusy; (25) oděvy, obuv, kloboučnické zboží; (27) koberce, rohožky, rohože, limoleum a jiné obklady podlah, tapety na stěny (nikoliv textilní); (28) hry, hračky, potřeby pro gymnastiku a sport, které nejsou uvedené v jiných třídách, vánoční ozdoby; (35) pomoc při řízení obchodní činnosti, zprostředkovatelství v oblasti obchodu; (41) výchova, vzdělávání, zábava, sportovní a kulturní aktivity, přednášková činnost v oblasti zdravého životního stylu, odborné kurzy v oblasti rozvoje osobnosti; (44) poradenství v oblasti zdravého životního stylu, rozvoje osobnosti, poradenství v oblasti využití automatických kreseb v esoterických technikách, v oborech psychoterapie, psychologie, v lidovém léčitelství, v oblasti techniky sebepoznávání, v oblasti techniky Feng Shui (umění bydlet).

(730) **Marcela Bošková**, Dubné 168, Dubné, 37384, CZ

(740) **KUDRLIČKA & SEDLÁK**, Advokátní, patentová a známková kancelář, Ing. Jiří Sedlák, Husova 16, Česká Budějovice, 37001

(210) **O-198018**

(220) 12.11.2003
(320) 12.11.2003

(511) 16, 41, 42



(510) (16) tiskoviny, časopisy, formuláře, fotografie, grafiky, katalogy, knihy, manuály, noviny, periodika, plakáty, prospekty, příručky, publikace, razítka, ročenky, tiskopisy, zápisníky; (41) klubové služby v rámci této třídy, pořádání konferencí a kongresů, vzdělávání, pořádání výstav nekomerčního charakteru, pořádání soutěží, tvorba elektronických publikací, zpravodajské služby; (42) grafický design, hosting webových stránek, programování, odborné poradenství v oblasti energetiky, projektování - energetické obvody, tvorba a správa webových stránek.

(590) Barevná

(730) ČESKÁ ENERGETIKA s.r.o., Havlíčkova 304, Heřmanův Městec, 53803, CZ

(210) O-198628

(220) 28.11.2003

(320) 28.11.2003

(511) 6, 35, 36, 37, 39, 40, 42, 43

(540)

ŽELEZO HRANICE

(510) (6) obecné kovy v surovém a polozpracovaném stavu a jejich slitiny, surové železo, ocel, hliník a jiné neželezné kovy, odlitky kovové, odlitky z litiny, odlitky ze šedé litiny, odlitky z hliníku, hutní materiály, hutní výrobky z železných a neželezných kovů, hutní výrobky z oceli, plechy ocelové válcované za tepla, plechy ocelové válcované za studena, válcované profily z plechu, protlačované profily, nerezové hutní výrobky, kovové trubky a roury nerezové, trubky svařované a bezešvé, výrobky z hutní druhovýroby, spojovací materiál kovový, spojovací materiál nerezový, kovové stavební materiály, kovová lana, kabely a dráty neelektrické; (35) zprostředkování v obchodní činnosti; (36) provozování realitní kanceláře, obchod s realitami; (37) zámečnictví (opravy zámků); (39) vnitrostátní a mezinárodní zasilatelství, pronájem a půjčování vozů a vozidel, doprava a skladování; (40) hutní zpracování železa a oceli, pálení tvarových výpalků (zpracovávání), stříhání plechů, kovoobrábění, nástrojařství, pokovování; (42) inženýrská, konzultační a poradenská činnost v oblasti hutních materiálů, například plechů, profilů, trub, trubek a spojovacích materiálů; (43) restaurace, hostinská činnost, společné stravování, ubytovací služby (hotely, penziony), pronajímání a přechodné ubytování, provozování ubytovací kanceláře.

(730) ŽELEZO HRANICE s.r.o., Teplická 226, Hranice I - Město, 75301, CZ

(740) Doc.Ing. Špaček Jindřich, CSc., patentový zástupce, Svatopluka Čecha 106a, Brno, 61200

(210) O-198760

(220) 02.12.2003

(320) 02.12.2003

(511) 9, 16, 35, 38, 41

(540)

Sexiček live

(510) (9) nahrané a nenahrané nosiče zvuku a obrazu, zejména audiokazety, videokazety, magnetofonové pásky, kompaktní disky, audiovizuální díla na nosičích; (16) propagační tiskoviny, zejména katalogy, prospekty, plakáty, kalendáře, fotografie, knihy, časopisy, pohlednice, periodické a neperiodické tiskoviny, tiskárenské výrobky, potřeby pro knižní vazby, papírenské zboží, lepidla pro papírenské zboží nebo domácnost, penály, těžítka, tužky, papír, lepenka a výrobky z těchto materiálů, které nejsou zařazeny do jiných tříd, učební pomůcky s výjimkou aparátů, papírenské zboží, umělecké nebo ozdobné předměty z papíru, nebo plastických hmot spadající do této třídy; (35) reklamní a propagační činnost prostřednictvím jakéhokoliv média, prostřednictvím telefonní, datové nebo informační sítě, zprostředkovatelská činnost v oblasti obchodu a mediálního průmyslu, jako je zprostředkovávání reklamy, inzerce, propagace; (38) provozování rozhlasového vysílání, šíření a výměna informací prostřednictvím počítačových a komunikačních sítí, včetně internetu; (41) činnosti vyučující, vzdělávací a zábavné, činnost vydavatelská a nakladatelská, pořádání koncertů, hudebních soutěží, živá hudební vystoupení,

tvorba rozhlasových programů.

(730) EVROPA 2, spol. s r. o., Wenzigova 4/1872, Praha 2, 12000, CZ

(210) O-198872

(220) 04.12.2003

(320) 04.12.2003

(511) 9, 16, 35, 38, 41

(540)

Vaříme v přímém přenosu

(510) (9) nahrané a nenahrané nosiče záznamu zvuku a obrazu, zejména audiokazety, videokazety, magnetofonové pásky, kompaktní disky, audiovizuální díla na nosičích, hudební díla na nosičích, informace a záznamy na jakémkoliv nosiči (s výjimkou nosičů papírových ze třídy 16) i v elektronické podobě; (16) propagační tiskoviny, zejména katalogy, prospekty, plakáty, fotografie, knihy, časopisy, pohlednice, gratulace, dopisní papíry, obálky, kalendáře, zejména nástěnné a stolní, samolepky, obtisky, poznámkové bloky, desky na spisy, pořadače, omalovánky, balicí papír, školní sešity, skicáky, tužky, pastelky, gumy, ořezávátka, těžítka, penály, papírové tašky, umělohmotné tašky, obaly všeho druhu papírové, periodické a neperiodické tiskoviny, plastické nebo papírové obaly obecně, tiskárenské výrobky, papírenské zboží, pytlíky a sáčky pro obalovou techniku, umělecké nebo ozdobné předměty z papíru nebo plastických hmot spadající do této třídy, obalové materiály z plastických hmot; (35) reklamní, inzertní a propagační činnost prostřednictvím jakéhokoliv média, prostřednictvím telefonní sítě nebo datové sítě nebo informační sítě, činnost reklamní agentury, zprostředkovatelská činnost v oblasti obchodu a mediálního průmyslu jako je zprostředkovávání reklamy, inzerce, propagace; (38) provozování rozhlasového vysílání, hudební vysílání a šíření a výměna informací prostřednictvím počítačových a telekomunikačních sítí včetně Internetu; (41) tvorba rozhlasových programů, činnost vzdělávací, zábavná a vyučovací, vydavatelská a nakladatelská, pořádání koncertů, pořádání soutěží všeho druhu, živá kulturní vystoupení.

(730) Frekvence 1, a. s., Wenzigova 4/1872, Praha 2, 12000, CZ

(210) O-198874

(220) 05.12.2003

(320) 05.12.2003

(511) 9, 12, 35, 45

(540)

AutoLocator

(510) (9) elektronická zabezpečovací a poplašná zařízení proti odcizení motorových vozidel a proti krádežím a nežádoucím vniknutím, zejména imobilizéry, alarmy, lokátory, satelitní a mobilní komunikační přístroje a zařízení určená zejména k ochraně a sledování dopravních prostředků, jejich navigaci, ovládní, měření a placení, mobilní telefony včetně příslušenství, mobilní radiotelefonní sítě, jiné telekomunikační přístroje a zařízení zatříděné ve třídě 9, stroje pro záznam, přenos a reprodukci zvuku a/nebo obrazu, zabezpečovací zařízení a jejich součásti, elektronická zařízení pro vyhledávání a monitorování motorových vozidel zejména po jejich odcizení, vysílače, spouštěcí zařízení, řídicí počítače, antény a anténní systémy, zaměřovací přístroje, modulátory, aktivní vysílače, zobrazovací displeje, software, rádiové a bezdrátové přístroje, datové komunikátory, záložní zdroje elektrické energie; (12) zabezpečovací poplašná zařízení (alarmy) do vozidel, zabezpečovací zařízení proti zcizení vozidel; (35) vyhledávání a sledování dopravních prostředků, dálkové ovládní, navigace a měření dopravních prostředků; (45) podniky zajišťující ostrahu majetku a osob, obstaravatelské služby v oblasti zabezpečovací techniky.

(730) AutoLokátor, s.r.o., Na Zámecké 11, Praha 4, 14000, CZ

(740) UNIPATENT, Ing. Jiří Chlustina, Jana Masaryka 43-47, Praha 2, 12000

(210) O-199028

(220) 10.12.2003

(320) 10.12.2003

(511) 3, 10, 16, 39, 41, 44

(540)

CLINIMED

(510) (3) bělicí přípravky a jiné prací prostředky, čistící, leštící a abrazivní přípravky; (10) chirurgické, lékařské, dentální a veterinární přístroje a nástroje, umělé končetiny, oči a zuby, ortopedické potřeby, materiál na šití; (16) papír, lepenka a zboží vyrobené z těchto materiálů, které není zařazeno do jiných tříd, tiskoviny, fotografie, psací a kancelářské potřeby, učební a vyučovací pomůcky (s výjimkou přístrojů), plasty pro obaly (nezařazené do jiných tříd); (39) doprava, balení a skladování zboží, rozvoz léčiv do domácnosti; (41) výchova, zajišťování školení, lékařské, hygienické a ošetrovatelské kurzy a vzdělávání; (44) lékařské služby, veterinární služby, lékařská, hygienická a zkrášlující péče a poradenství, lékařské a ošetrovatelské služby, vydávání lékařských předpisů, lékařské služby a farmaceutické poradenství.

(730) **Clinimed (Holdings) Limited**, Cavell House, Knaves Beech Way, Loudwater, High Wycombe, Buckinghamshire HP 10 9QY, GB

(740) Patentservis Praha a.s., Jivenská 1273/1, Praha 4, 14021

(210) **O-199462**

(220) 23.12.2003

(320) 23.12.2003

(511) 16

(540)

Life's for Living

(510) (16) tištěné materiály, včetně papírenského zboží, šablon, nálepek, papírových nebo kartonových štítků, letáky, tištěné publikace.

(730) **AstraZeneca AB**, Västra Mälarehamnen 9, SÖDERTÄLJE, SE

(740) Společná advokátní kancelář Vsetečka, Zelený, Švorčík, Kalenský a partneři, JUDr. Pavel Zelený, advokát, Hálkova 2, Praha 2, 12000

(210) **O-342085**

(220) 14.01.2004

(320) 14.01.2004

(511) 19, 20, 31, 35, 37, 44

(526) Omezení rozsahu ochrany o prvek: CZECH WOOD

(540)



(510) (19) dřevěné stavby přenosné; (20) truhlářské výrobky v rámci této třídy; (31) lesní a zemědělské produkty, dřevo nezpracované, výpěstky dřevin; (35) manažerská a marketingová činnost, ekonomické poradenství; (37) těžba dřeva; (44) správa a ochrana lesního půdního fondu a lesních porostů a výkon této služby, správa vodních toků a vodohospodářských děl, rybářství, myslivost, zahradnictví, lesní školky, poradenství a odborné posudky z oblasti ekonomiky a provozu lesního hospodářství.

(730) **CE WOOD, a.s.**, Zlínské Paseky 3662, Zlín, 76001, CZ

(210) **O-342351**

(220) 21.01.2004

(320) 21.01.2004

(511) 12, 35, 36, 37

(540)

Carstore použité osobní vozy a služby Mercedes-Benz

(510) (12) vozidla a zařízení sloužící k pohybu po zemi, vzduchem a po vodě; (35) propagace, reklama a inzerce, řízení podnikové činnosti, podniková administrativa, kancelářské a administrativní funkce; (36) pojišťovnictví, finanční záležitosti, měnové záležitosti, nemovitosti a s nimi spojené záležitosti; (37) opravy vozidel a zařízení sloužících k pohybu.

(730) **DaimlerChrysler Automotive Bohemia s.r.o.**, Daimlerova 2296/2, Praha 4 - Chodov, 14945, CZ

(210) **O-342632**

(220) 30.01.2004

(320) 30.01.2004

(511) 39, 41, 43

(540)

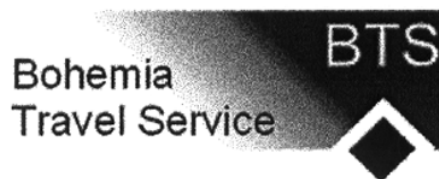

(510) (39) služby cestovní kanceláře, jako rezervace při cestování, organizování cest, informace o dopravě, doprovázení turistů, přeprava osob, prodej a rezervace jízdenek, místenek a jiných cestovních cenin, obstarávání služeb souvisejících s cestováním, obstarávání průvodců; (41) obstarávání tlumočnicků, předprodej vstupenek na kulturní, sportovní a společenské akce, zprostředkovatelská činnost v oblasti kultury, sportu, informace o možnostech rekreace, organizování soutěží, kongresové služby; (43) zprostředkovatelské služby v oblasti cestovního ruchu, jako obstarávání poukázek na stravování, zajišťování ubytování a stravování.

(730) **BOHEMIA TRAVEL SERVICE, spol. s r.o.**, Zimova 625/22, Praha 4, 14200, CZ

(740) Šachta, Zmeškal & partneři, Ing. Václav Kratochvíl, Radlická 28/663, Praha 5, 15000

(210) **O-342668**

(220) 02.02.2004

(320) 02.02.2004

(511) 25

(540)

MAG

(510) (25) oděvy, kloboučnické zboží a obuv.

(730) **MAG INSTRUMENT, INC.**, 1635 South Sacramento Avenue, Ontario, CA, US

(740) TRAPLOVÁ-HAKR-KUBÁT, Advokátní a patentová kancelář, JUDr. Jarmila Traplová, advokátka, Přístavní 24, Praha 7, 17000

(210) **O-342694**

(220) 03.02.2004

(320) 03.02.2004

(511) 35, 36

(540)



(510) (35) obchodní činnost (pomoc při řízení); (36) nemovitosti (obchodování s), nemovitosti (oceňování a odhady), nemovitosti (pronájem), nemovitosti (správa), nemovitosti (zprostředkování), byty (pronájem), finanční poradenství, finanční informace, informace o pojištění, konzultační služby a poradenství v oblasti pojišťovnictví, pojistky životní, realitní kanceláře, správa majetku.

(590) Barevná

(730) **BIB, a.s.**, Bratranců Veverkových 316, Pardubice, 53002, CZ

(210) **O-342888**

(220) 06.02.2004

(320) 06.02.2004

(511) 4, 9, 16, 35, 36, 37

(540)



- (510) (4) průmyslové oleje a tuky, mazadla, paliva, nechemické přísady pro pohonné hmoty, průmyslová mazadla a tuky; (9) magnetické a strojově čitelné karty nesoucí kódované informace, automatizované bankomaty a snímače karet, přístupové (autorizační) karty, kreditní karty a magnetické identifikační karty obsahující osobní informace, všechny související aktivní komponenty a existující nosiče informací; (16) publikace, tiskoviny, časopisy, poukázky (vouchery), papírenské výrobky, plakáty, ruční tiskací zařízení, popisovače pro kancelářské účely, desky na dokumenty, navštívenky, cestovní šeky, kreditní karty, platební karty, osobní identifikační karty, reklamní štítky; (35) řízení nákupu a obchodních transakcí, služby obchodního managementu a obchodních odhadů, účetnictví a vedení účtů, sestavování účetních zpráv, vše týkající se nákupu a plateb za automobilová paliva a související služby; (36) vydávání platebních a předplatitelských karet a karet s odkladem platby, služby související s používáním platebních karet, kreditních karet, nákupních karet s ověřením (autorizačních karet) a diskontních karet, vydávání magnetických identifikačních karet obsahujících osobní informace, elektronický převod cenových papírů, finanční analýzy, vyřizování plateb; (37) údržba a opravy motorových vozidel, mazání motorových vozidel, čištění a leštění motorových vozidel, mytí motorových vozidel, antikoroziní nátěry pro motorová vozidla, lakování motorových vozidel, montáže a opravy pneumatik, autoservisy.
- (730) **BP p.l.c.**, 1 St James' s Square, London SW1Y 4PD, GB
- (740) Společná advokátní kancelář Všetečka Zelený Švorčík Kalenský a partneři, Dr. Všetečka Miloš, advokát, Hálkova 2, Praha 2, 12000

- (210) **O-343021**
(220) 11.02.2004
(320) 11.02.2003
(511) 9, 16, 41
(540)



SUZUKI METHOD INTERNATIONAL

- (510) (9) přístroje a nástroje pro záznam, reprodukci a přenos zvukových a/nebo obrazových záznamů ve formě kotoučů a pásek; (16) tištěné materiály pro hudební výchovu, hudební listy, knihy, příručky, tištěné hudební sborníky, katalogy, knihy písní a sborových zpěvů; (41) vzdělávací služby.
- (730) **International Suzuki Association c/o ISA/USA Office**, 212 South Cottonwood Drive, Richardson, 75080, TX, US
- (740) Společná advokátní kancelář Všetečka Zelený Švorčík Kalenský a partneři, JUDr. Otakar Švorčík, Hálkova 2, Praha 2, 12000

- (210) **O-343143**
(220) 16.02.2004
(320) 16.02.2004
(511) 29
(540)

Báječná sklizeň

- (510) (29) zelenina sušená, konzervovaná, zavařená, kompoty, výrobky ze zeleniny.
- (730) **Machland s.r.o.**, Třída ČSA 839, Veselí nad Lužnicí, 39181, CZ

- (210) **O-343247**
(220) 18.02.2004

- (320) 18.02.2004
(511) 3, 5, 30
(540)

ANTISECTIN

- (510) (3) výrobky kosmetické a voňavkářské, bylinné kosmetické přípravky, mýdla, včetně mýdel medicínálních, parfumerie, vonné oleje, krémy, pleťová mléka, gely, emulze, vody a deodoranty pro osobní potřebu, toaletní přípravky, vlasové a ústní vody, pasty, prášky a vodičky pro čištění a ošetřování zubů a dutiny ústní, vše pro neléčebné účely, šampony tělové i vlasové, prostředky pro mytí a ošetřování rukou a vlasů, například kondicionéry, pomády, tužidla, spreje, laky, prostředky pro ošetřování pokožky, například krémy na a po opalování, masážní krémy a emulze, regenerační krémy a vody, vše v rámci této třídy; (5) léčiva a lékárnické výrobky a přípravky, farmaceutické a parafarmaceutické přípravky humánní a veterinární, repelentní přípravky, bylinné čaje pro léčebné účely, výrobky diabetické, dietetické a potravinové doplňky v tuhém i tekutém stavu, například kapky, tablety, kapsle a tobolky pro posílení imunity organismu, vše pro léčebné účely, vitamínové přípravky, přírodní léčivé přípravky, například léčivé byliny a jejich výtažky, masti, krémy, gely a balzámy s léčivými a hojivými účinky, speciální sirupy a žvýkačky pro lékařské a farmaceutické účely, kosmetické výrobky a přípravky s hojivými účinky, například oleje pro lékařské účely, přípravky pro ošetřování zubů a dutiny ústní pro léčebné účely; (30) potravní doplňky pro posílení imunity organismu a zlepšení zdraví rostlinného původu v tuhém i tekutém stavu ve formě práškových směsí, kapek, sirupů, gelů, past, tablet, šumivých tablet, pastilek, dražé, tobolek, kapslí, bonbónů, žele, prášků, vše výše uvedené pro neléčebné účely, káva a náhražky kávy, obilní vločky a jiné obilné výrobky určené k lidské výživě, müsli, čaje, propolis a včelí kašička pro lidskou spotřebu.
- (730) **ALTERMED CORPORATION a.s.**, Hněvotínská 711/56, Olomouc - Nefedín, 77900, CZ
- (740) ing. Petr Soukup, patent. kancelář, ing. Petr Soukup, Švédská 3, Olomouc, 77200

- (210) **O-343688**
(220) 02.03.2004
(320) 02.03.2004
(511) 38, 42
(540)

infotel 14000

- (510) (38) poskytování služeb v oblasti výměny dat a informací včetně zprostředkovatelské činnosti; (42) tvorba informačních systémů a databází, hosting, pronájem počítačového software, převody dat a počítačových programů.
- (730) **Evropská databanka a. s.**, Veveří 9/456, Brno, 60200, CZ
- (740) Advokátní kancelář Winter & spol., Mgr. Libor Štajer, Vinohradská 12, Praha 2, 12099

- (210) **O-343689**
(220) 02.03.2004
(320) 02.03.2004
(511) 38, 42
(540)



- (510) (38) poskytování služeb v oblasti výměny dat a informací včetně zprostředkovatelské činnosti; (42) tvorba informačních systémů a databází, hosting, pronájem počítačového software, převody dat a počítačových programů.
- (590) Barevná
- (730) **Evropská databanka a. s.**, Veveří 9/456, Brno, 60200, CZ
- (740) Advokátní kancelář Winter & spol., Mgr. Libor Štajer, Vinohradská 12, Praha 2, 12099

- (210) **O-343783**
(220) 04.03.2004

(320) 04.03.2004
(511) 31
(540)

GigaPet

(510) (31) krmiva pro zvířata.
(730) **KSK BONO s.r.o.**, Bezručova 607, Česká Skalice, 55203, CZ
(740) JUDr. Pavel Moník, Střelecká 672, Hradec Králové, 50002

(210) **O-343789**
(220) 04.03.2004
(320) 04.03.2004
(511) 33
(540)

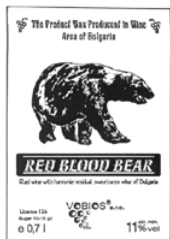

(510) (33) alkoholické nápoje (s výjimkou pív) - vína z Bulharska.
(730) **VOBIOS s.r.o.**, Horymírova 26, Ostrava - Zábřeh, 73000, CZ

(210) **O-343914**
(220) 08.03.2004
(320) 08.03.2004
(511) 16, 35, 36, 38
(540)

www.profibanka.cz

(510) (16) papírové nosiče informací, zejména tiskoviny, letáky, propagační materiály, plakáty, fotografie, psací a kancelářské potřeby v rámci této třídy, papírenské zboží; (35) inzertní, reklamní a propagační činnost, pomoc při řízení obchodní činnosti, obchodní administrativa, kancelářské práce, marketing; (36) služby finanční, peněžní, nemovitostní a pojišťovací, zejména přijímání vkladů od veřejnosti, poskytování úvěrů, investování do cenných papírů na vlastní účet, finanční pronájem (leasing), platební styk a zúčtování, vydávání platebních prostředků jako platebních karet, cestovních šeků, poskytování záruk, otevírání akreditiv, obstarávání inkasa, obchodování s devizovými hodnotami v oblasti termínovaných obchodů a opcí, včetně kurzových a úrokových obchodů, s převoditelnými cennými papíry, a to na vlastní účet nebo na účet klienta, účast na vydávání akcií a poskytování souvisejících služeb, finanční makléřství, poskytování porad ve věcech podnikání, obhospodařování cenných papírů klienta na jeho účet, včetně poradenství, uložení a správa cenných papírů nebo jiných hodnot, výkon funkce depozitáře investičního fondu, směnářská činnost, poskytování bankovních informací, pronájem bezpečnostních schránek, vydávání hypotečních zástavních listů podle zvláštního zákona; (38) komunikační služby, zejména šíření a přenos inzercí a reklamy prostřednictvím telefonních sítí, rozšiřování, zveřejňování a přenos informací prostřednictvím počítačových a telekomunikačních prostředků a sítí, satelitů apod., šíření informací prostřednictvím počítačových sítí a telekomunikačních sítí, včetně Internetu, informační kancelář, samostatný přenos dat nebo informací prostřednictvím telekomunikačních zařízení, počítačů, mobilních telefonů, služby zabezpečující audiovizuální komunikaci prostřednictvím informačních telekomunikačních sítí, kupř. počítačové sítě Internet, mobilních telefonů, satelitu apod., výměna a šíření informací a zpráv pomocí telekomunikačních sítí, datových sítí, informační nebo komunikační nebo elektronické techniky, elektronické nástěnky (služby), telekomunikační služby, poskytování přístupu k on-line službám, služby webových portálů, komunikace mobilními telefony a počítačová komunikace, posílání zpráv, pošta (elektronická), přenos zpráv a obrazových informací pomocí počítačů, šíření elektronických publikací v elektronické podobě pomocí počítačových a telekomunikačních sítí, pomocí mobilních telefonů, satelitu atp., komunikace a transakce v síti, služby datové sítě, pronájem informačních a komunikačních míst, služby krátkých textových zpráv a mobilních multimediálních zpráv MMS.

(730) **Komerční banka, a.s.**, Na Příkopě 33/969, Praha 1, 11407, CZ

(210) **O-343953**
(220) 09.03.2004
(320) 09.03.2004
(511) 9, 16, 35, 38, 41
(540)

Hity vašeho srdce

(510) (9) nahanané a nenahanané nosiče záznamu zvuku a obrazu, zejména audiokazety, videokazety, magnetofonové pásky, kompaktní disky, audiovizuální díla na nosičích, hudební díla na nosičích, informace a záznamy na jakémkoliv nosiči (s výjimkou nosičů papírových ze třídy 16) i v elektronické podobě; (16) propagační tiskoviny, zejména katalogy, prospekty, plakáty, fotografie, knihy, časopisy, pohlednice, gratulace, dopisní papíry, obálky, kalendáře, zejména nástěnné a stolní, samolepky, obtisky, poznámkové bloky, desky na spisy, pořadače, omalovánky, balicí papír, školní sešity, skicáky, tužky, pastelky, gumy, ořezávátka, těžítka, penály, papírové tašky, umělohmotné tašky, obaly všeho druhu papírové, periodické a neperiodické tiskoviny, plastické nebo papírové obaly obecné, tiskárenské výrobky, papírenské zboží, pytlíky a sáčky pro obalovou techniku, umělecké nebo ozdobné předměty z papíru nebo plastických hmot spadající do této třídy, obalové materiály z plastických hmot; (35) reklamní, inzertní a propagační činnost prostřednictvím jakéhokoliv média, prostřednictvím telefonní sítě nebo datové sítě nebo informační sítě, činnost reklamní agentury, zprostředkovatelská činnost v oblasti obchodu a mediálního průmyslu jako je zprostředkovávání reklamy, inzercí, propagace; (38) provozování rozhlasového vysílání, hudební vysílání a výměna informací prostřednictvím počítačových a telekomunikačních sítí včetně Internetu; (41) tvorba rozhlasových programů, činnost vzdělávací, zábavná a vyučovací, vydavatelská a nakladatelská, pořádání koncertů, pořádání soutěží všeho druhu, živá kulturní vystoupení.

(730) **Frekvence 1, a. s.**, Wenzigova 4/1872, Praha 2, 12000, CZ

(210) **O-344380**
(220) 14.03.2004
(320) 14.03.2004
(511) 10, 18, 25
(540)



(510) (10) ortopedická obuv; (18) kůže, imitace kůže, výrobky z těchto materiálů, spadající do třídy 18, kufrý, kufříky, batohy, ruksaky, cestovní tašky a kufrý, chlebníky, kabelky, klíčenky, kožené šňůrky, kožesiny, tašky na nářadí, řemeny, opasky, peněženky, deštníky, obaly na deštníky, obaly na hudební nástroje, obaly na oděvy, hole, horolezecké hole, slunečníky, biče, chomouty, náhubky, obojky pro zvířata, ohlávky, opratě, postroje pro zvířata, jezdecký sedla, sedlářské výrobky; (25) oděvy, obuv, pokrývky hlavy, pracovní oděvy, pracovní obuv.

(590) Barevná
(730) **ARTRA s. r. o.**, Nám. Slobody 846/69, Oslany, 97247, SK
(740) Ing. Jiří Dohnal, Nedbalova 29, Brno, 62300

(210) **O-344421**
(220) 15.03.2004
(320) 15.03.2004
(511) 18
(540)

CANTONA

(510) (18) kůže, imitace kůže.
(730) **GOMEX Trading cz s.r.o.**, Sadová 2655/12, Moravská Ostrava, 70200, CZ

(210) **O-344685**
(220) 23.03.2004
(320) 23.03.2004
(511) 6, 11, 17, 19, 22, 23, 36, 37, 39, 42

(540)



- (510) (6) kovové stavební výrobky a kovové stavební materiály, zejména trubky a trubní materiály, armatury pro potrubí na vodu a na stlačený vzduch či jiné plyny, bazény, dveře, okna, konstrukce lodžii, schody, zábradlí, potrubí pro větrací a klimatizační zařízení a komponenty těchto potrubí, jako jsou odbočky, rozbočky, kolínka, příruby, kovové konstrukce pevné i přenosné spadající do této třídy, například kovové kontejnery (jako obaly), stavební prvky z litiny, např. poklopy kanalizačních řadů, obecné kovy, v surovém a polozpracovaném stavu a jejich slitiny, kotvy, kovářiny, zvony, stavební materiál z válcovaného a litého kovu, kolejnice a jiný kovový materiál určený k železničním účelům, řetězy, kovové kabely a dráty, zámečnické výrobky, kovové roury, nedobytné pokladny a schránky, ocelové kuličky, podkovy, hřebíky a šrouby, jiné kovové výrobky, které nejsou obsaženy v jiných třídách, rudy, stavební lešení, kovové stavební konstrukce, kovová okna, kovové navrtávací pásy, kovový spojovací materiál pro kovová vodovodní a plynová potrubí; (11) zařízení pro rozvod a odvod vody a jiných kapalin, též plynů, zejména potrubí jako části hygienických zařízení, filtry (části zařízení pro průmysl nebo domácnost), potrubní kohouty, koupelnové armatury, regulační bezpečnostní příslušenství k plynovému potrubí, regulátory pro vodní nebo plynové zařízení a potrubí, vodovodní potrubní zařízení, krby; (17) gutaperča, guma, balata, náhražky těchto hmot, polotovary z plastických hmot (fólie, desky, tyče), těsnící hmoty, ucpávky a izolace (tepelné, elektrické nebo zvukové), osinek, slída a výrobky z osinku a slídy, izolační materiály, zejména nátěry, krytiny, zejména na bázi kaučuku a plastů, izolace tepelné na bázi pěnových plastů (polystyren, extrudovaný polystyren, pěnový polyuretan, pěnový polyetylén), izolační hmoty proti úniku radonu na bázi plastů, izolace zvukové na bázi minerálních vláken a pěnových plastů do podlah, příček i podhledů, těsnící tmely pro výplně do spár vnějších a vnitřních na bázi disperzí a silikonů a pro stavební dokončovací práce (sanita, topení), armatury potrubní tlakovzdušné nekovové, výrobky z plastických hmot, a to z PE (polyetylénu), z PP (polypropylénu) a z PVC (polyvinylchloridu), zejména tlakové a netlakové pevné a ohebné plastové trubky a potrubní systémy pro rozvod a odvod vody a jiných kapalin, též plynů pro domovní instalace a inženýrské sítě, plastové tvarovky a elektrotvarovky (izolační materiál), celoplastové kulové ventily, přechodové spoje plast-ocel, nekovové ohebné hadice, objímky a spojky pro potrubí (nekovové), izolační pásy, těsnící kroužky, dráty a tyčinky na svařování z umělých hmot, zpevněné folie na krytí lešení, střešní hydroizolace, folie pro zahrádkářské účely, hydroizolační folie z PELH (polyetylenových lehčených hmot); (19) nekovové stavební výrobky, dílce, prvky, hmoty a materiály pro stavebnictví a stavbu cest, zejména krytiny plochých střech na bázi asfaltů a modifikovaných asfaltů, krytiny střešní nekovové na bázi betonu a pálené hlíny, betonové směsi, živičné směsi, zdící materiál a omítkové směsi, písky, štěrky, asfalt, smola, cement, vápno, malta, sádra, bazény plavecké nekovové, nekovové, betonové a železobetonové prvky, dílce a prefabrikáty, přírodní a umělý kámen a výrobky z nich, dlažba, obklady a dlažební prvky nekovové, včetně tvarovaných a plochých dlažeb, dlažebních kostek a kamenů, dlažebních panelů, betonové dlažby a přídlažby, obkladová keramika, tvarovky, kamenné pomníky, betonové a kamenné prvky pro veřejná prostranství, průmyslovou, občanskou, inženýrskou, zahradní a venkovní architekturu, stavební materiály a výrobky nekovové na bázi betonu a plastů pro dopravní a kanalizační sítě a technická zařízení budov, jako jsou kameninové a cementové roury, potrubní odbočky nekovové, nekovová potrubí pro ventilační a klimatizační zařízení, potrubí spádová, nekovová tlaková potrubí, nekovové drenážní trubky, nekovové vodovodní trubky, prvky pro liniová odvodnění, betonové prvky pro stavbu tunelů a podzemních sítí, výrobky z plastbetonu a polymerbetonu, stavební výrobky ze dřeva a plastů a dřevěné a

plastové stavební konstrukce, jako jsou okna a dveře nekovové, přenosné dřevěné domy, mobilní buňky, polozpracované řezivo, například trámy, prkna, dřevěné panely, překližka, sendvičové panely, armatury pro stavebnictví nekovové, okapní a okenní žlaby nekovové, suroviny pro sanitární keramiku, nekovové komíny, stavební sklo, skleněné cihly a dlaždice, netkané geotextilie, jako jsou např. perlinkové tkaniny pro stavební účely (pod omítky); (22) lana, provazy, provazce a materiály konopné, lněné, sisalové vše spadající do této třídy, těsnící provazce lněnokonopné a polypropylenové, provazy papírové; (23) konopné příže, jutařské příže, polypropylenové nitě; (36) pronájem a správa nemovitého majetku, investiční činnost; (37) provádění inženýrských sítí, včetně technické vybavenosti sídlištních celků, montáž, údržba a opravy inženýrských sítí, stavební činnost, provádění stavebních prací, oprav a přestavěb nemovitostí, stavební rekonstrukce, demolice staveb, zprostředkování stavebních prací, zprostředkování oprav a přestavěb nemovitostí, montované stavby bytů a průmyslových prostor, vodohospodářské stavby, provádění stavebních konstrukcí a dokončovacích stavebních prací, pronájem a půjčování stavebních mechanismů, služby ve stavebnictví, opravy, údržba, výstavba, provádění jednoduchých staveb, stavební dozor, zprostředkovatelská činnost v investiční výstavbě, výstavba, rekonstrukce, modernizace a opravy, zejména kanalizační sítě, čistíren odpadních vod, závlažkových zařízení, vodovodního a plynového vedení, nádrží, rybníků apod., čištění a údržba kanalizací, šachet, jímek, rezervuárů, nádrží apod., výstavba a rekonstrukce trubních vedení bezvykopovými metodami, sanace inženýrských sítí, poradenská a konzultační činnost ve stavebnictví, revize a zkoušky materiálů uložených v zemi; (39) přeprava a skladování zboží, materiálů a surovin, silniční motorová nákladní doprava; (42) monitorování a diagnostika inženýrských sítí, poradenská a konzultační činnost, zejména v oblasti kanalizačních a trubních sítí a technické pomoci v této oblasti a ve stavebnictví, projekční činnost v investiční výstavbě, vývoj a výzkum nových výrobků, inženýrské práce, kontrola kvality.

(730) ALITRON-OST s.r.o., Tečovice 378, Zlín 4 - Malenovice, 76302, CZ

(740) Ing. Petr Soukup, Švédská 3, Olomouc, 77200

(210) O-344792

(220) 25.03.2004

(320) 25.03.2004

(511) 9, 35, 41

(540)

BRINGING PEOPLE TOGETHER

- (510) (9) počítačový software, soubory software, počítačové programy zejména v oblasti lidských zdrojů, nábory zaměstnanců a jejich zaškolení, software tvořený z programů pro vyhledávání z inzertní nabídky zaměstnání a zaškolování, magnetická záznamová média, kompaktní disky, kompaktní disky interaktivní, optické a s pamětí určenou pouze pro čtení (ROM), zařízení pro zpracování dat, počítače a periferní zařízení počítačů; (35) reklama, řízení obchodních činností, obchodní administrativa, kancelářské práce, předplatitelské služby novin a časopisů, poradenství a organizační činnost v oblasti firemního řízení, poradenství v oblasti vyhledávání zaměstnanců a personálního řízení, konzultační činnost v oblasti obchodního řízení, vylepování a umístování plakátů a billboardů, poskytování komerčních informačních služeb, pronájem kancelářské techniky, průzkumy trhu, organizace výstav pro obchodní a reklamní účely, řízení počítačových kartoték, vyhledávání a pronájem reklamních prostorů, průzkumy veřejného mínění, styky s veřejností, nábor zaměstnanců, obstarávání kvalifikovaného personálu, služby spojené se zápisem, zpracováním a používáním dat zejména v oblasti umístování zaměstnanců, správa počítačových dat, publikace inzerátů ve světových počítačových a komunikačních sítích, předplatitelské služby, předplatitelské služby novin a časopisů pro třetí osoby, předplatitelské služby připojení k serveru počítačové sítě nebo k přenosu dat, řízení aukcí, řízení aukcí online, řízení aukcí pomocí světové počítačové a telekomunikační sítě, poskytování zkušebních personálních testů pro výběr zaměstnanců, rozborů písma, zkušební testy pro analýzu osobnosti, výběr zaměstnanců metodou psychologických testů a

- pomoc při výběru zaměstnání - vše v rámci této třídy; (41) výchovné, vzdělávací a zábavní služby, vydávání knih a časopisů, půjčování knih, vydavatelství, elektronické vydavatelství, publikování textů, publikování pomoci počítačů, pořádání představení, agentury pro výběr talentů, organizování konferencí, seminářů a kongresů, organizování kulturních a sportovních akcí, elektronické publikování zejména odborných inzerátů, poskytování elektronických publikací on-line, vyučování a vzdělávání zaměstnanců.
- (730) **SYNERGIE, société anonyme**, 11, avenue du Colonel Bonnet, Paris, FR
- (740) JUDr. Miloš Všečeka, Hálkova 2, Praha 2, 12000

- (210) **O-344988**
(220) 31.03.2004
(320) 31.03.2004
(511) 35, 36
(540)

ING BANK

- (510) (35) propagační činnost, reklama, pomoc při řízení obchodních podniků, obchodní administrativa, kancelářské práce; (36) pojištění, služby finanční, služby peněžní, služby nemovitostní.
- (730) **ING Groep N.V.**, Amstelvenneweg 500, KL Amsterdam, NL
- (740) PATENTSERVIS PRAHA a.s., Jivenská 1273/1, Praha 4, 14021

- (210) **O-345008**
(220) 31.03.2004
(320) 31.03.2004
(511) 2
(540)

**FERRO
COLOR**

- (510) (2) barvy, laky, emaily (laky), fermeže, nátěrové látky, ředidla, sušidla (sikativa) a pojiva do nátěrových látek, barev a laků, zlatolaky, tmely na vyrovnávání nerovných povrchů při povrchových úpravách (nátěrové tmely), barviva, mořidla, ochranné prostředky proti rzi a hnilobě dřeva, ohnivzdorné nátěry, práškové látky, práškové barvy, tiskárenské barvy, impregnační prostředky na dřevo a na beton ve formě barev, mořidla na dřevo, elektroforézní nátěrové látky, nástřikové hmoty na bázi organických pojiv a organických plnidel jako nátěrové látky.
- (730) **CHEMOLAK, a.s.**, Továrnská 7, Smolenice, 91904, SK
- (740) Ing. Zdeněk Kučera, Padělky 548, Slušovice, 76315

- (210) **O-345118**
(220) 02.04.2004
(320) 02.02.2004
(511) 31
(540)

Goldmix

- (510) (31) minerální krmiva pro selata.
- (730) **SanoGold GmbH Spezialfuttermittel**, Röntgenstrasse 27, Aalen, 73431, DE
- (740) JUDr. CSc. Michal Růžička, Nad Štolou 12, Praha 7, 17000

- (210) **O-345371**
(220) 09.04.2004
(320) 09.04.2004
(511) 29, 30

- (540)
- Fresh 'n' light**
- (510) (29) všechny mléčné a mlékařenské výrobky, včetně zmrazených výrobků v rámci této třídy, smetana, sušené ovoce, šlehačka, oříškočokoládové máslo, oříšky zpracované, ovoce kandované, konzervované, mražené, ovocná dřev, ovocné saláty, máslo veškeré, marmeláda, mléčné nápoje, jogurty; (30) cukroví, čokoláda a čokoládové nápoje, zmrzlina, zmrzlinové poháry, pojiva jako přísady do zmrzliny, přípravky na ztužení šlehačky, pudinky.
- (730) **Friesland Hungária Rt.**, Köntösgátsor 5 - 7, Debrecen, 4031, HU
- (740) JUDr. Jarmila Traplová, advokátka, Přístavní 24, Praha 7, 17000

- (210) **O-345464**
(220) 14.04.2004
(320) 14.04.2004
(511) 9, 16, 35, 38, 41, 42, 45
(540)

**telefon
seznamka**

- (510) (9) data, databáze a jiné informační produkty na magnetických, elektronických a optických nosičích, software a hardware, nosiče dat všeho druhu spadající do tř. 9, elektronické a datové sítě, multimediální aplikace, 3D animace, multimediální informační katalogy, elektronické časopisy, periodika a knihy v elektronické podobě, programové vybavení pro informační technologie a pro komunikaci, programové vybavení umožňující elektronické obchodování, videohry, nahraný software na CD a DVD discích a magnetických médiích, elektronické komunikační sítě a elektronické databáze; (16) papír, výrobky z papíru, periodické a neperiodické publikace, knihy, časopisy, brožury, fotografie, fotoalba, plakáty, pohledy, kalendáře, samolepky, obtisky, papírové a umělohmotné tašky, tužky, pera a pastelky, papírové obaly všeho druhu, papírové ubrousky a ubrusy, papírové vlajky, čepice a stínítka, informační a reklamní produkty v papírové formě, data a databáze obecně na papírových nosičích, umělecké nebo ozdobné předměty z papíru; (35) obchodní a obchodně informační služby na Internetu, vyhledávání, indexování, spojování a uspořádání dat pro Internet, kompilace, uspořádání a řízení informací ze vzdálených zdrojů, vše prostřednictvím elektronických komunikačních sítí, komerční využití Internetu v oblastech komerčních internetovských médií a vyhledávacích služeb, prezentace uživatelů na stránkách World Wide Web v počítačové síti Internet, systemizace informací do počítačových databází; (38) provozování audiotextových služeb, týkajících se zejména seznámení po telefonu, provozování internetových stránek; (41) pořádání a zajišťování her a soutěží prezentovaných ve všech médiích, tvorba elektronických časopisů, periodik, knih, fotografování; (42) tvorba softwaru, programování internetových databázových systémů a internetových aplikací, programování multimediálních aplikací, vytváření a modelování 3D animací, interaktivní a grafické programy (tvorba), tvorba multimediálních dokumentů, prezentací, aplikací, katalogů apod., konstrukce WWW prezentací a řešení WWW serverů, počítačové animace a vizualizace (tvorba), vytváření programových projektů, tvorba informačních databází; (45) seznamovací služby.
- (730) **TOP SERVICES s.r.o.**, Masarykova 226/123, Ústí nad Labem, 40001, CZ

- (210) **O-345643**
(220) 20.04.2004
(320) 20.04.2004
(511) 16, 33

(540)

Gloria Porta Valtica

- (510) (16) etikety, obaly papírové a z plastů jinde neuvedené; (33) vína z valticky lednické oblasti.
(730) **Vino Valtice CZ s.r.o.**, Nám. Svobody 3, Valtice, 69104, CZ
(740) Kamil Kolátor, Lučanská 5, Jablonec nad Nisou, 46602

- (210) **O-345957**
(220) 28.04.2004
(320) 28.04.2004
(511) 11, 12, 17, 37
(540)

ADOS

- (510) (11) zařízení pro klimatizaci, přístroje pro osvětlení a topení u pozemních vozidel; (12) motory a části motoru, spojky, převodové skříně, rychlostní skříně a části všeho druhu k osobním motorovým vozidlům; (17) guma, plastové polotovary užívané v pozemních vozidlech, izolační a těsnicí materiály; (37) rekonstrukce, opravy a servis všech druhů motorových vozidel a jejich součástí.
(730) **Müller Petr**, Tyršova 253, Škvorec, 25083, CZ
(740) JUDr. Bohumír Kašpar, advokát, Podbabská 6, Praha 6, 16000

- (210) **O-345960**
(220) 28.04.2004
(320) 28.04.2004
(511) 30, 43
(540)

ROYAL COFFEE

- (510) (30) káva, kávové nápoje s mlékem, pečivo jemné, sendviče, sladké pečivo; (43) automaty (rychlé občerstvení), bary, bufety, kavárny, restaurace.
(730) **ROYAL FOODS GROUP, s.r.o.**, Jiráskova 87, Jilové - Kamenná, 40701, CZ

- (210) **O-346182**
(220) 03.05.2004
(320) 03.05.2004
(511) 3
(540)

SOLSOLIS

- (510) (3) voňavky, kosmetické vody a kosmetické krémy, šampóny, šampónové přípravky, přípravky pro zubní hygienu, vlasové oleje a vody, přípravky pro zesvětlení vlasů, přípravky určené pro tónování vlasů, přípravky pro vlasy, toaletní vody, mýdla, esenciální oleje, oleje (toaletní), mandlové oleje a mandlová mléka pro kosmetické účely, čističí mléka, barvy pro kosmetické účely, antiperspiranty, kosmetika, rtěnky, líčidla, make-upy, pudry, kosmetické přípravky určené pro pěstění pokožky, kosmetické přípravky určené do koupele, kosmetické tužky, odličovací přípravky, laky na nehty pro kosmetické účely, krémy na nehty, pomády ke kosmetickým účelům, kosmetické ochranné přípravky proti slunci, stíny, přípravky pro holení, vody pro holení, přípravky určené pro ústní hygienu ne k lékařským účelům, přípravky na čištění zubů, depilační přípravky, sprchové gely, sprchové šampóny, přípravky určené ke změkčení kůže, kosmetické krémy a vody pro pleť, pokožku a ruce, koupelové soli a esence ne pro lékařské užití, deodoranty a osvěžující přípravky pro osobní užití, vody na vousy, kosmetické přípravky určené pro odstraňování a aplikaci laku na nehty.
(730) **MEDIABOX, spol. s r. o.**, Na Vavřinci 358, Slaný, 27401, CZ
(740) Ing. Jana Vandělková, Umělecká 6, Praha 7, 17000

- (210) **O-346421**
(220) 11.05.2004
(320) 11.05.2004
(511) 9, 16, 41

ŘIDIČÁK NA POČÍTAČ PRO KAŽDÉHO

- (510) (9) elektronická média; (16) periodické publikace; (41) vydavatelství, nakladatelství.
(730) **VOGEL BURDA COMMUNICATIONS S.R.O.**, Sokolovská 73, Praha 8, 18621, CZ

- (210) **O-346428**
(220) 12.05.2004
(320) 12.05.2004
(511) 9, 16, 24, 35, 41
(540)

STREET
STYLE

- (510) (9) audiovizuální díla, videomateriál; (16) tiskoviny, periodické publikace, knihy, reklamní a dárkové výrobky z papíru; (24) reklamní a dárkové předměty z textilu v rámci této třídy, přikrývky - plédy, šály; (35) inzertní a reklamní činnost, propagační činnost; (41) agenturní činnost v kultuře, vydavatelská činnost, výchovná a zábavní činnost, organizování kulturních a zábavních akcí, informace o kultuře a zábavě.
(730) **i MÉDIA, s.r.o.**, U Zvonářky 448/16, Praha 2, 12000, CZ

- (210) **O-346439**
(220) 12.05.2004
(320) 12.05.2004
(511) 35, 41
(540)

EXPO DATA

- (510) (35) reklamní a propagační činnost, odborné poradenství v oblasti propagace a reklamy; (41) nakladatelská a vydavatelská činnost, publikační činnosti.
(730) **EXPO DATA spol. s r.o.**, Výstaviště 1, Brno, 64803, CZ
(740) Ing. Mgr. Hana Holasová, Křížová 4, Brno, 60300

- (210) **O-346691**
(220) 20.05.2004
(320) 20.05.2004
(511) 9, 16, 35, 38, 41
(540)



- (510) (9) veškeré nosiče informací v rozsahu třídy 9; (16) tiskoviny, periodické a neperiodické publikace, například knihy a časopisy, katalogy, plakáty, fotografie, kalendáře, samolepky; (35) inzertní činnost; (38) vysílání televizních programů; (41) výchovná a zábavní činnost, školení, kulturní a sportovní aktivity, soutěže pro veřejnost, vydavatelská a nakladatelská činnost, výroba audiovizuálních programů.
(730) **Česká televize**, Na Hřebenech II., Praha 4 - Kavčí hory, 14070, CZ

- (210) **O-346700**
(220) 20.05.2004
(320) 20.05.2004
(511) 3, 5, 21

(540)

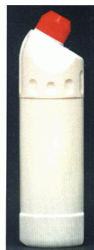

(510) (3) saponátové čistící, prací a mycí prostředky, prací přípravky a substance, přípravky na úpravu a apretaci tkanin, bělicí přípravky, přípravky k čištění, leštění, odmašťování a broušení, přípravky na mytí nádobí, mýdla, přípravky pro ruční praní, čistící a lešticí přípravky ve formě tkanin napuštěných přípravky a substancemi pro čištění a leštění; (5) desinfekční prostředky, hygienické výrobky, přípravky k hubení živočišných škůdců, hmyzu a škodlivých zvířat, fungicidy, prostředky hubící choroboplodné zárodky, baktericidní prostředky, prostředky hubící parazity, prostředky na hubení řas, prostředky na hubení hmyzu, prostředky na hubení plevele, deodoranty jiné než pro osobní použití, přípravky k osvěžení vzduchu, prostředky odpuzující hmyz; (21) nástroje na čištění a čistící potřeby zařazené v této třídě, čistící a lešticí hadříky a prachovky, impregnované hadříky k čištění, k odstraňování prachu a k leštění, dávkovače, kartáče, houbičky k čištění nebo leštění, houby a stěrky na okna nebo podlahy.

(590) Barevná

(730) UNILEVER N.V., Weena 455, Al Rotterdam, NL

(740) Mgr. Petra Korejzová, Spálená 29, Praha 1, 11000

(210) **O-346719**

(220) 21.05.2004

(320) 21.05.2004

(511) 35, 43

(540)



(510) (35) pořádání veletrhů pro obchodní a reklamní účely; (43) služby zajišťující stravování.

(590) Barevná

(730) **CESTOVNÍ KANCELÁŘ FISCHER, a.s.**, Provaznická 13, Praha 1, 11000, CZ

(210) **O-346722**

(220) 21.05.2004

(320) 21.05.2004

(511) 35, 43

(540)



(510) (35) pořádání veletrhů pro obchodní a reklamní účely; (43) služby zajišťující stravování.

(590) Barevná

(730) **CESTOVNÍ KANCELÁŘ FISCHER, a.s.**, Provaznická 13, Praha 1, 11000, CZ

(210) **O-346742**

(220) 21.05.2004

(320) 21.05.2004

(511) 42

(540)



(510) (42) projekční a inženýrská činnost v investiční výstavbě, profesionální realizace interiérů, design nábytku a interiérových doplňků.

(730) **Chitov Rostislav**, K Sokolovně 1271/3, Praha 10, 10000, CZ

(210) **O-346763**

(220) 21.05.2004

(320) 21.05.2004

(511) 42

(540)

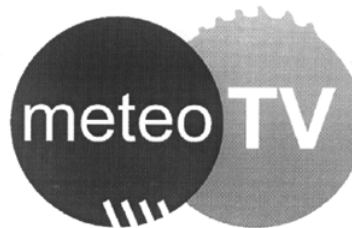

(510) (42) meteorologické a astronomické služby - specializované poskytování informací a poradenství v těchto oblastech, počítačová grafika.

(730) **METEOPRESS, spol. s r.o.**, Kolarovova 942, Praha 4, 14300, CZ

(740) Ing. Jiří Střelák, Pařížská 17, Praha 1, 11000

(210) **O-346849**

(220) 26.05.2004

(320) 26.05.2004

(511) 35, 36

(540)

Max - garantovaný fond

(510) (35) inzertní činnost, pomoc při řízení obchodní činnosti, kancelářské práce, marketing; (36) služby finanční, peněžní, nemovitostní a pojišťovací, zejména přijímání vkladů od veřejnosti, poskytování úvěrů, investování do cenných papírů na vlastní účet, finanční pronájem (leasing), platební styk a zúčtování, vydávání platebních prostředků jako platebních karet, cestovních šeků, poskytování finančních záruk, otevírání akreditivů, obstarávání inkasa, obchodování s devizovými hodnotami v oblasti termínových obchodů a opcí, včetně kurzových a úrokových obchodů, s převoditelnými cennými papíry, a to na vlastní účet nebo na účet klienta, účast na vydávání akcií a poskytování souvisejících služeb, finanční makléřství, poskytování finančních porad ve věcech podnikání, obhospodařování cenných papírů klienta na jeho účet, včetně finančního poradenství, uložení a správa cenných papírů nebo jiných hodnot, výkon funkce depozitáře investičního fondu, směnářská činnost, poskytování bankovních informací, vydávání hypotečních zástavních listů podle zvláštního zákona, pronájem bezpečnostních schránek.

(730) **Komerční banka, a.s.**, Na Příkopě 33/969, Praha 1, 11407, CZ

(210) **O-346850**

(220) 26.05.2004

(320) 26.05.2004

(511) 25

(540)

MELONE

(510) (25) oděvy, obuv.

(730) **Euroad CZ, s.r.o.**, Konopná 6, Brno, 61700, CZ

(740) Ing. Libor Markes, Grohova 54, Brno, 60200

(210) **O-346907**

(220) 27.05.2004

(320) 27.05.2004

(511) 16, 35, 41
(540)

TERÉN

(510) (16) tiskoviny všeho druhu, periodický i neperiodický tisk, zejména časopisy, noviny, knihy, prospekty, plakáty, fotografie, pohlednice, dopisnice, kalendáře, knihařské výrobky, propagační materiály a předměty z papíru, zejména brožury, letáky, obalový materiál z papíru; (35) konzultační a poradenská činnost v oblasti obchodu, reklama, propagace, inzerce a poskytování obchodních informací prostřednictvím všech druhů médií, marketing; (41) nakladatelská a vydavatelská činnost, zprostředkovatelská a obstaravatelská činnost v tomto oboru.

(730) **DOREEN s.r.o.**, Jeremenkova 88, Praha 4, 14000, CZ
(740) Ing. Michal Jupa, Na Baních 1385, Praha 5 - Zbraslav, 15600

(210) **O-346946**
(220) 28.05.2004
(320) 28.05.2004
(511) 9, 35, 38, 41
(540)



(510) (9) elektronické přístroje pro záznam, přenos, zpracování a reprodukci informací, nosiče informací, záznamová média, karty s pamětí, telefony, modemy, (35) informace (obchodní nebo podnikatelské), propagace, reklama, zpracování textů, automatické zpracování informací, zprostředkovatelská a obstaratelská činnost v oblasti obchodu, marketing, překlad informací do počítačových databází, pomoc při řízení obchodní a podnikatelské činnosti, služby pro nepřítomné (telefonní vzkazy, dotazy), veškeré informační služby v rámci tř. 35, zprostředkování prodeje výrobků sítě značkových prodejen ČESKÉHO TELECOMU; (38) telekomunikační služby, poskytování telekomunikačního připojení ke globální počítačové síti (známé jako Internet), komunikace prostřednictvím telefonů u počítačů, elektronický přenos dokumentů, zpráv a informací, služby elektronické pošty, přenos všech druhů informací, prostřednictvím pevných i radiových telekomunikačních sítí, datových sítí všeho druhu, služby pro přenos videa, služby hlasové schránky, zprostředkování přenosu dat, zprostředkování telekomunikačních služeb ČESKÉHO TELECOMU, konzultační služby ve vztahu ke službám uvedených ve tř. 38; (41) zábava a pobavení - vystavování zábavných textů, grafiky, dat a databází na zařízení počítačových sítí.

(730) **Český Telecom, a.s.**, Olšanská 5, Praha 3, 13043, CZ

(210) **O-347349**
(220) 10.06.2004
(320) 10.06.2004
(511) 35, 36, 37, 39, 41, 42, 43, 45
(540)



(510) (35) pomoc při využívání a řízení podniku a jeho obchodů, sběr, zpracování a šíření obchodních nebo podnikatelských informací, například provozování odborných databází či zpřístupnění informací z informačních a komunikačních sítí, poskytování komerčních dat a informací, činnost organizačních a ekonomických poradců v oblasti řízení toků informací a ekonomie, hospodářské a ekonomické prognózy, organizování veřejných zakázek, služby v oblasti managementu, marketingu, reklamy, budování vztahů s veřejností, například průzkumy trhu, konkurenční analýzy či analýzy podnikatelského prostředí,

všechny formy komunikace podniku s veřejností, pořádání prodejních, kontrakčních či reprezentačních výstav a veletrhů k obchodním nebo reklamním účelům, služby v oblasti personalistiky a zaměstnanosti, zejména vyhledávání a posuzování pracovníků a vyhledávání pracovních příležitostí, poskytování pracovníků podnikům; (36) služby v oblasti pojištění, zejména výběr a zprostředkování pojištění majetku, odpovědnosti, zdraví a života, služby v oblasti finančnictví a peněžnictví, zejména poskytování nebo zprostředkování půjček a úvěrů, poradenství a zprostředkování služeb na trzích cenných papírů, bankovních produktů a jiných finančních transakcí, služby v oblasti nemovitostí, zejména jejich financování a správa, včetně zajištění jejich využití, např. pronájmu, oceňování majetku a vydávání dokladů o jeho ceně, zejména pro účely jistění půjček a úvěrů; (37) stavby, opravy a údržba nemovitostí, zejména budov, případně jejich zprostředkování; (39) služby spojené s organizováním cest, zejména poradenství a zprostředkování při zajišťování víz, dopravních dokumentů, cestovních informací, organizování exkurzí, půjčování, resp. zprostředkování zapůjčení dopravních prostředků; (41) výchova a vzdělávání, zejména organizování seminářů, kurzů a školení, provozování vzdělávacích a výchovných zařízení, organizování studijních pobytů, pořádání konferencí, provozování školy, pořádání kulturních, zábavních a sportovních akcí, pořádání výstav a veletrhů ke kulturním nebo vzdělávacím účelům, poskytování audio-vizuálních děl, vydavatelská činnost periodických a neperiodických publikací; (42) poskytování či zprostředkování právních služeb; (43) poskytování, resp. zprostředkování stravování (jidel i nápojů), poskytování, resp. zprostředkování dočasného ubytování; (45) ochrana a ostraha, resp. zajištění ochrany a ostrahy majetku.

(730) **Rek, spol. s r.o.**, Svatopluka Čecha 413, Stará Boleslav, 25001, CZ

(210) **O-347351**
(220) 10.06.2004
(320) 10.06.2004
(511) 35, 36, 37, 39, 41, 42, 43
(540)



(510) (35) pomoc při využívání a řízení podniku a jeho obchodů, sběr, zpracování a šíření obchodních nebo podnikatelských informací, například provozování odborných databází či zpřístupnění informací z informačních a komunikačních sítí, poskytování komerčních dat a informací, činnost organizačních a ekonomických poradců v oblasti řízení toků informací a ekonomie, hospodářské a ekonomické prognózy, organizování veřejných zakázek, služby v oblasti managementu, marketingu, reklamy, budování vztahů s veřejností, například průzkumy trhu, konkurenční analýzy či analýzy podnikatelského prostředí, všechny formy komunikace podniku s veřejností, pořádání prodejních, kontrakčních či reprezentačních výstav a veletrhů k obchodním nebo reklamním účelům, služby v oblasti personalistiky a zaměstnanosti, zejména vyhledávání a posuzování pracovníků a vyhledávání pracovních příležitostí, poskytování pracovníků podnikům; (36) služby v oblasti pojištění, zejména výběr a zprostředkování pojištění majetku, odpovědnosti, zdraví a života, služby v oblasti finančnictví a peněžnictví, zejména poskytování nebo zprostředkování půjček a úvěrů, poradenství a zprostředkování služeb na trzích cenných papírů, bankovních produktů a jiných finančních transakcí, služby v oblasti nemovitostí, zejména jejich financování a správa, včetně zajištění jejich využití, např. pronájmu, oceňování majetku a vydávání dokladů o jeho ceně, zejména pro účely jistění půjček a úvěrů; (37) stavby, opravy a údržba nemovitostí, zejména budov, případně jejich zprostředkování; (39) služby spojené s organizováním cest, zejména poradenství a zprostředkování při zajišťování víz, dopravních dokumentů, cestovních informací, organizování exkurzí, půjčování, resp.

zprostředkování zapůjčení dopravních prostředků; (41) výchova a vzdělávání, zejména organizování seminářů, kurzů a školení, provozování vzdělávacích a výchovných zařízení, organizování studijních pobytů, pořádání konferencí, provozování školy, pořádání kulturních, zábavních a sportovních akcí, pořádání výstav a veletrhů ke kulturním nebo vzdělávacím účelům, poskytování audio-vizuálních děl, vydavatelská činnost periodických a neperiodických publikací; (42) poskytování či zprostředkování právních služeb; (43) poskytování, resp. zprostředkování stravování (jidel i nápojů), poskytování, resp. zprostředkování dočasného ubytování.

(730) **Rek, spol. s r.o.**, Svatopluka Čecha 413, Stará Boleslav, 25001, CZ

(210) **O-347352**

(220) 10.06.2004

(320) 10.06.2004

(511) 1, 5, 7, 8, 11, 19, 20, 21, 26, 31, 37, 42, 44

(540)



(510) (1) chemické výrobky určené pro zemědělství, zahradnictví a lesnictví, zejména hnojiva, přípravky pro ošetřování zahradních bazénů; (5) prostředky proti živočišným a rostlinným škůdcům, například herbicidy, fungicidy, deratizační, desinsekční a desinfekční prostředky; (7) motorové stroje pro zemědělství, zahradnictví a lesnictví, zejména sekačky, ridery, sekací traktory, motorové nůžky, motorové pily, motorové mulčovače, motorové drtiče, motorová čerpadla (součást strojů); (8) nemotorové stroje a zařízení pro zemědělství, zahradnictví a lesnictví, zejména ruční mechanické sekačky, srpy, kosy hrabě, nůžky na dřevo, nože, pily, postřikovače insekticidní ruční; (11) přístroje pro rozvod vody, zejména plnoautomatická i ruční zavlažovací zařízení, zařízení pro sušení, zařízení pro chlazení; (19) zahradní chatky a sruby, nekovové díly plotů a obrub, zejména dřevěné, plastové, betonové a kamenné; (20) zahradní a campingový nábytek; (21) postřikovače na zalévání květin a rostlin, keramické i plastové květináče, truhlíky, misky, obaly na květináče, pasti na hmyz, pasti na krysy, potkany a myši; (26) umělé květiny; (31) osivo, sazenice, rostliny (stromy, keře i byliny, zahradní, skleníkové, balkónové i pokojové), živá zvířata a krmivo pro ně; (37) instalace a údržba zahradních bazénů; (42) služby zahradních projektantů a designérů, projektování a návrhy květinových kompozic; (44) zemědělské, zahradnické a lesnické služby, zejména výsadba a údržba zeleně, realizace květinových kompozic, včetně výsadby v terénu, aranžování v nádobě či vázání kytic a věnců, pěstování sazenic.

(730) **HYPŠA, s.r.o.**, Hradištská 1031, Kosmonosy, 29301, CZ

(210) **O-347421**

(220) 11.06.2004

(320) 11.06.2004

(511) 16, 35, 41

(540)

eSports

(510) (16) periodika (noviny a časopisy); (35) reklama a propagace, marketing, systematizace informací do databází, automatizované zpracování dat, správa databází; (41) vydávání on-line časopisů, vydávání periodik, tvorba televizních a rozhlasových pořadů.

(730) **ProGamers, s.r.o.**, Muchova 15/237, Praha 6, 16000, CZ

(740) JUDr. Tomáš Jindra, U Prašné brány 3, Praha 1, 11000

(210) **O-347557**

(220) 17.06.2004

(320) 17.06.2004

(511) 29, 39

(540)



Pomazánkové sádlo

(510) (29) maso, ryby, drůbež, zvěřina, měkkýši a koryši a výrobky z masa, ryb, drůbeže, zvěřiny, měkkýšů a koryšů a ostatních plodů moře, masové výtažky, konzervy a polokonzervy z masa, ryb, drůbeže, zvěřiny, měkkýšů a koryšů a ostatních plodů moře, uzeniny, sušené a vařené ovoce, plody, zelenina naložená včetně bambusových výhonků, konzervované houby, upravené sladké brambory, naložená ptačí vajíčka, naložené byliny, konzervované maso, naložené maso, jiné masové výrobky, jako např. husí a kachní krev a játra, sádlo včetně sádla s přísadami, masové výtažky, masové náplně a směsi pro přípravu jídel, včetně instantních, masové pomazánky, huspeniny a pasty, jídla v sáčku (skládající se z uvedených výrobků), hotová jídla nebo polotovary a pomazánky, skládající se převážně z uvedeného zboží, hotová jídla chlazená, mražená, sterilovaná, ovocné a zeleninové saláty, polévky a omáčky masové, zeleninové, chlazené, mražené, instantní, koncentrované, konzervované i polokonzervované, mléko, mléčné výrobky; (39) doprava a skladování.

(590) Barevná

(730) **COMPERIO FOOD, s.r.o.**, Nuselská 1419/53, Praha 4 - Nusle, 14000, CZ

(740) Jiří Effmert, Halasova 314a), Říčany u Prahy, 25101

(210) **O-351220**

(220) 18.06.2004

(320) 18.06.2004

(511) 16, 35, 41

(540)

EZOTERA

(510) (16) papírenské zboží, výrobky z papíru a lepenky, nezařazené v jiných třídách, především použitelné k informačním a/nebo k reklamním účelům a/nebo k účelům kancelářským, jako jsou podložky na psaní, stojany a držáky na kancelářské pomůcky, nástěnky, kalendáře, dále tužky, pera, štětce, učební a vyučovací pomůcky, plastické obaly, dále tiskařské výrobky, především tiskoviny periodické i neperiodické; (35) propagační a reklamní činnost, nakladatelská a vydavatelská činnost v oblasti reklamy a propagace, především v souvislosti s propagací zdravého životního stylu a v souvislosti s propagací výrobků a služeb podporujících zdravý životní styl; (41) výchovná, zábavní a vzdělávací činnost, především se zaměřením na zdravý životní styl, nakladatelská a vydavatelská činnost pro knihy, časopisy a informační tiskoviny, především v oblasti zdravého životního stylu.

(730) **Blanka Balejová - Agentura ANO, J. Tomáška 51, Rokycany, 33701, CZ**

(740) Ing. Jiří Walter, Počernická 54, Praha 10, 10800

(210) **O-355507**

(220) 21.06.2004

(320) 21.06.2004

(511) 9, 16, 35, 36, 37, 38, 41, 42

(540)

JÍŽNÍ CENTRUM BRNO

(510) (9) nosiče dat všeho druhu spadající do tř. 9, zejména informační produkty, data a databáze na elektronických, magnetických a optických nosičích, elektronické periodické a neperiodické publikace, multimediální aplikace, elektronické a datové sítě, včetně souvisejícího softwaru a hardwaru; (16) papír a výrobky z papíru, zejména periodické a neperiodické publikace na papírových nosičích, např. časopisy, brožury, letáky, tištěné manuály, informační produkty a reklamní materiály, plakáty, prospekty, kalendáře, fotografie, propagační a ozdobné předměty

z papíru, papírové a plastové tašky, tužky a pera; (35) inzertní, reklamní a obchodní propagační služby, včetně zajišťování reklamních a náborových textů a jejich rozšiřování, marketing, průzkum a analýza trhu, včetně zpracování odborných obchodních posudků a studií, informační servis v oboru obchodu a reklamy, komerční využití Internetu v oblastech komerčních internetových médií a vyhledávacích služeb, včetně systemizace informací do počítačových databází, správa obchodních zájmů třetích osob, obchodní zastoupení tuzemských a zahraničních subjektů, poskytování pomoci při provozování obchodu, včetně zprostředkování obchodních zájmů a záležitostí, organizování a pořádání propagačních anebo komerčních výstav a přehlídek služeb, odborná informační a poradenská činnost v oblasti obchodu, včetně distribuce zboží k reklamním účelům, poradenství v oblasti organizace a ekonomiky podnikání, marketing, průzkum a analýza trhů; (36) zprostředkování obchodu v oblasti realit, provozování realitní kanceláře, prodej a pronájem nemovitostí, odhady nemovitostí, správa nemovitého majetku, zejména budov, bytů, nebytových prostor, výrobních a provozních objektů a pozemků, zprostředkování obchodu s nemovitostmi, finanční služby, zejména provádění finančních operací, včetně finančních analýz, hotovostních a bezhotovostních služeb, kapitálové investice, oceňování nemovitého a movitého majetku, informační služby a odborná poradenská, konzultační a posudková činnost v oboru realit, včetně správy a oceňování majetku, poskytování informací v oblasti realit a nemovitostí pomocí globální počítačové sítě, odborná konzultační a poradenská činnost v oboru finančnictví a pojišťovnictví; (37) zprostředkování oprav staveb, generální dodávky staveb, jejich změny a odstraňování, kompletní dodávky interiérů, stavební práce, poradenská, konzultační a obstaravatelská činnost ve stavebnictví, služby ve stavebnictví, zprostředkování služeb, souvisejících s přípravou, koordinací a kolaudací staveb, údržba nemovitostí, činnost technických poradců v oblasti stavebnictví, zprostředkování služeb v investiční výstavbě, odborná konzultační a poradenská činnost v oboru investiční výstavby, poskytování informací v oblasti investic pomocí prostředků globální počítačové sítě; (38) elektronická pošta a počítačová komunikace, přenos zpráv a obrazových informací pomocí počítače, distribuce informací pomocí komunikace mezi sítěmi, např. využitím Internetu, přenos publikací na nosičích přenášených po síti a pomocí počítače, odborná informační a poradenská činnost v těchto oborech; (41) činnost vyučovací, výchovná, vzdělávací a zábavní, sympozií a konferencí, doprovodné výstavy, provozování pracovních diskusních a zájmového klubu, organizování výstav, doprovodných programů, společenských akcí a školení ke vzdělávacím, kulturním, výchovným a zábavním účelům, pořádání zábavních soutěží, nakladatelství a vydavatelství periodických a neperiodických publikací, zejména v oboru investiční výstavby, realit a architektury na papírových nosičích anebo v elektronické podobě, včetně textových, zvukových a audiovizuálních zpráv a informací na elektronických, magnetických a optických nosičích všeho druhu, ediční a publikační činnost, včetně nahrávání zvukových a audiovizuálních pořadů pro rozhlasové a televizní vysílání, půjčování publikací a nahraných zvukových a audiovizuálních nosičů; (42) architektonické, projekční, designérské a inženýrské služby, zejména v oblasti exteriérů a interiérů včetně odborného a technického poradenství a jejich realizace, tvorba multimediálních publikací, prezentací, aplikací, katalogů a informačních databází, počítačové animace a vizualizace, právní a daňové služby a poradenství, developerské projekty, expertizní a odborná konzultační a poradenská činnost v oboru architektury, expertizní činnost v oboru realit a investiční výstavby, finančnictví a pojišťovnictví.

(730) **JIŽNÍ CENTRUM BRNO, a.s.**, Dornych 38, Brno, 60200, CZ
(740) JUDr. Milan Kyjovský, Poštovská 8c, P.P. 225, Brno, 60100

(210) **O-355702**
(220) 24.06.2004
(320) 24.06.2004
(511) 9, 41
(540)

ORBIS ARTIS

(510) (9) digitální nosiče informací (obrazové i zvukové); (41) filmová tvorba, výroba videofilmů, audiovizuální programy, nahrávání videopásky, výstavy (organizování kulturních a vzdělávacích).

(730) **Brabec Jaroslav**, Všechrudova 23, Praha 1, 11800, CZ

(210) **O-355734**
(220) 25.06.2004
(320) 25.06.2004
(511) 16, 35, 41
(526) Omezení rozsahu ochrany o prvek: LIBEREC 2009

(540)

LIBEREC 2009

(510) (16) reklamní, propagační a informační materiály na bázi papíru, tiskoviny, zejména prezentační a firemní, časopisy, publikace, periodika, soubory dat v tištěné podobě, databáze v tištěné podobě, knihy, letáky, plakáty, fotografie, reklamní tabule na bázi papíru, reklamní katalogy, pozvánky, orientační plány a mapy, průvodce, učební pomůcky a potřeby náležející do této třídy, inzertní noviny, vývěsky, stojany náležející do této třídy, štíty, visačky, pohlednice, přání, kalendáře, poštovní známky, ubrousky, kancelářské potřeby patřící do této třídy; (35) zprostředkování obchodní činnosti a služeb, marketing, akvizice, propagace sportovních aktivit všeho druhu, tělovýchovy a dalších forem tělesné kultury, akvizice a propagace soutěžních, závodních, turnajových, herních, propagačních, kulturních, společenských a slavnostních akcí všeho druhu, propagační, informační a nabídkové akce a aktivity všeho druhu, zejména v lyžařských sportech, v jízdě na kolech, v běžeckých a chodeckých disciplínách, v turistice, zprostředkování propagačních, informačních a nabídkových akcí a aktivit všeho druhu, zejména v lyžařských sportech, v jízdě na kolech, v běžeckých a chodeckých disciplínách, v turistice, propagace školení, vzdělávacích, výchovných, odborných a zábavných akcí, poskytování pomoci sportovním organizacím, společenským organizacím, klubům, sdružením, jednotám, družstvům, fyzickým a právnickým subjektům při pořádání, organizování a zabezpečování propagačních, informačních, nabídkových, obchodních a podobných akcí všeho druhu, reklamní, inzertní, informační a obchodní činnost například ve sdělovacích prostředcích, v síti internet, v novinách, v periodikách, v katalogích, rozšiřování propagačních, reklamních, informačních inzertních materiálů, sestavování a vydávání reklam, distribuce programů, pozvánek, prospektů, katalogů, vstupenek, podpora prodeje, poradenská a konzultační činnost v rozsahu uvedených činností a služeb, poskytování pomoci při provozu obchodu a služeb, vytváření firemní strategie, public relations, pořádání a organizování výstav a veletrhů s komerčním a reklamním zaměřením, sestavování a vydávání reklam; (41) sportovní, závodní, soutěžní, turnajové, herní, kulturní, společenské, slavnostní aktivity všeho druhu, pořádání, organizování a zabezpečování sportovních, pohárových, závodních, soutěžních, tělovýchovných a kulturních akcí všeho druhu, zejména v lyžařských sportech, v jízdě na kolech, v běžeckých a chodeckých disciplínách, v turistice, pořádání, organizování a zabezpečování mistrovství světa v klasickém lyžování, pořádání a organizačně technické zabezpečení seminářů, soustředění, školení, vzdělávacích, výchovných, odborných a zábavních akcí, zprostředkování sportovních aktivit všeho druhu, tělovýchovy a dalších forem tělesné kultury, zprostředkování soutěžních, závodních, turnajových, herních, kulturních, společenských a slavnostních akcí všeho druhu, zprostředkování školení, vzdělávacích, výchovných, odborných a zábavních akcí, poskytování pomoci sportovním, společenským a jiným organizacím a sdružením při pořádání, organizování a zabezpečování sportovních, závodních, pohárových, soutěžních, kulturních, slavnostních a podobných akcí všeho druhu, vydávání tiskovin, například letáků, informačních a výsledkových listin, prospektů, periodik, katalogů, plakátů, inzerátů, novin, orientačních plánů, map, průvodců, školicích a učebních pomůcek a potřeb, knih, nakladatelská činnost, provoz sportovních areálů, tělovýchovných zařízení a sportovišť,

- (730) pronájem sportovních zařízení, potřeb a náradí, provozování zařízení sloužících regeneraci a rekondici, pořádání a organizování výstav a veletrhů se zaměřením na kulturu, sport a vzdělání, služby pro oddech a rekreaci.
SKI - COMP, s. r. o., tř. Dr. M. Horákové 632/5, Liberec 4, 46004, CZ
(740) Ing. Václav Strnad, Rychtářská 375/31, Liberec 14, 46014

- (210) **O-355771**
(220) 28.06.2004
(320) 28.06.2004
(511) 20, 24, 27
(540)



- (510) (20) nábytek, zrcadla, rámy, výrobky nejmenované v jiných třídách ze dřeva, korku, rákosy, vrbového proutě, z rohu, kosti, slonoviny, z kotic, želvoviny, jantaru, perleti, mořské pěny, náhražky všech těchto materiálů nebo náhražky z plastických hmot; (24) tkaniny a textilní výrobky, které nejsou uvedeny v jiných třídách, pokrývky ložní a ubrusy; (27) koberce, rohožky, rohože, linoleum a jiné obklady podlah, tapety na stěny nikoliv textilní.
(590) Barevná
(730) **CULT design s.r.o.**, Štíhlická 2, Praha 10, 10000, CZ
(740) **KOREJZOVÁ & SPOL.** Advokátní a patentová kancelář, Mgr. Petra Korejzová, Spálená 29, Praha 1, 11000

- (210) **O-355881**
(220) 30.06.2004
(320) 30.06.2004
(511) 31, 35, 36, 42, 44
(540)

REALIA

- (510) (31) krmiva, živé návnady rybářské, živé ryby tržní, násadové, generační, živé rybí plůdky; (35) zprostředkování v oblasti provozování sítě obchodů, obchodních středisek, marketů, supermarketů a maloobchodního prodeje z pojízdných prodejen, řízení obchodní činnosti sítě obchodů, poskytování pomoci při provozu obchodu, zprostředkování obchodních kontaktů, provádění obchodních operací, informační a poradenská činnost v oblasti obchodu, pomoc při řízení obchodní činnosti, poradenské a konzultační služby v oblasti reklamy, reklamní služby, reklama na Internetu, zajištění a realizace reklamních kampaní, poskytování informací a jiných informačních produktů a multimediálních informací obchodního a reklamního charakteru, komerční využití Internetu v oblastech komerčních internetových médií a vyhledávacích služeb, on-line inzerce, organizování výstav ke komerčním a reklamním účelům; (36) finanční analýzy, finanční informace, finanční odhady, finanční poradenství, zprostředkovatelské a poradenské služby v oblasti bankovníctví a pojišťovnictví a ostatních finančních služeb, v oblasti investic, zprostředkování záručních a zástavních půjček, analýzy finanční, bankovníctví, činnost realitní kanceláře, pronájem bytů, pronájem nájemních domů, správa realit a nemovitostí, zprostředkovatelské a poradenské služby v oblasti investic a realit, finanční odhady a oceňování nemovitostí; (42) vývoj a výzkum v oblasti výroby nových výrobků, zejména rybářských návnad a nástrah, průmyslový a grafický design; (44) chov a hospodářská těžba ryb ve speciálních rybochovných zařízeních, využívání těchto zařízení k produkci plůdků, násadových, tržních a generačních ryb.
(730) **Špinková Miluše**, U lomu 126, Turnov, 51101, CZ
(740) **BOHEMIA PATENT**, Ing. Jana Vanděliková, Umělecká 6, Praha 7, 17000

- (210) **O-356223**
(220) 15.07.2004
(320) 15.07.2004

- (511) 9, 16, 25, 35, 42
(540)



- (510) (9) software pro inzerci; (16) kancelářské potřeby - reklamní výrobky; (25) oděvy - reklamní výrobky; (35) reklama, zprostředkování obchodu a reklamy, vydávání reklamního tisku, zprostředkování obchodu s ojetými automobily; (42) tvorba a vývoj software.
(730) **EBM system s.r.o.**, Nádražní 1100, Frýdek-Místek, 73801, CZ
(740) Mgr. Radim Kubica, Na Poříčí 1199, Frýdek-Místek, 73801

- (210) **O-356244**
(220) 15.07.2004
(320) 15.07.2004
(511) 38, 42
(540)

infotel 14000 Evropská databanka

- (510) (38) poskytování služeb v oblasti výměny dat a informací včetně zprostředkovatelské činnosti; (42) tvorba informačních systémů a databází, hosting, pronájem počítačového software převodem dat a počítačových programů.
(730) **Evropská databanka a. s.**, Vevří 9/456, Brno, 60200, CZ
(740) Mgr. Libor Štajer, Vinohradská 12, Praha 2, 12099

- (210) **O-356246**
(220) 15.07.2004
(320) 15.07.2004
(511) 12, 37
(540)



- (510) (12) motorová vozidla, jejich součásti a příslušenství, zejména motory a jejich díly, především hřídele, včetně hřídelí pro čerpadla, vymezovací kroužky, opěry výtláčných ventilů; (37) instalační služby a opravy, zejména opravy motorových vozidel.
(730) **ISHIMITSU MANUFACTURING CZECH s.r.o.**, Osvoboditelů 896, Louny, 44001, CZ
(740) **JUDr. Aleš Zábrš**, Na Beránce 2, Praha 6, 16000

- (210) **O-356349**
(220) 20.07.2004
(320) 20.07.2004
(511) 29
(540)

Zlatá cibulka

- (510) (29) restovaná cibulka.
(730) **VITANA, a.s.**, Mělnická 133, Byšice, 27732, CZ

- (210) **O-356374**
(220) 20.07.2004
(320) 20.07.2004
(511) 9, 12, 35, 36, 37, 39, 40
(540)

GLOBAL ASSISTANCE

- (510) (9) nabíjecí agregáty pro elektrické baterie, zvuková poplašná zařízení, antény, autorádia, brýle, pouzdra na brýle, přístroje na zaznamenávání času, dálkové ovladače, magnetické, kompaktní a optické nosiče dat nahrané i nenabrané, hasicí přístroje, jističe, pojistky, kapesní svítilny, tlakoměry, ochranné přilby, ochranné oděvy, ochranné rukavice, ochranné plachty, audio a video přijímače, reproduktory, spínače, elektrické zámky, zapalovače cigaret do automobilu; (12) automobilové řetězy, automobilové

bezpečnostní sedačky pro děti, čalounění a potahy vozidel, houkačky pro vozidla, zavazadlové nosiče pro vozidla, nosiče jízdních kol a lyží, pneumatiky, poplašné zabezpečovací zařízení pro vozidla, autodoplňky spadající do této třídy, dopravní prostředky; (35) autobazar, zprostředkování obchodu s novými i ojetými vozidly, pomoc při řízení obchodní činnosti, marketing, služby v oblasti telefonních dotazů, účetnictví, činnost účetních poradců; (36) zprostředkování leasingových smluv, zejména na dopravní prostředky, finanční služby včetně leasingu, směnárenské služby, zastavárna, zprostředkovatelská činnost výše uvedených služeb, uzavírání pojistek; (37) opravy, údržba, seřizování a mytí dopravních prostředků, demontáž motorových vozidel, demontáž autopříslušenství, zprostředkovatelská činnost výše uvedených služeb; (39) pronájem vozidel, pronájem parkovacích ploch; (40) montáž motorových vozidel, montáž autopříslušenství.

(730) **GLOBAL ASSISTANCE a.s.**, Dopraváků 749/3, Praha 8, 18000, CZ

(740) Šachte, Zmeškal & partneři, Ing. Václav Kratochvíl, Radlická 28/663, Praha 5, 15000

(210) **O-356460**

(220) 23.07.2004

(320) 23.07.2004

(511) 35, 37, 43

(540)

77.oil

(510) (35) reklama; (37) provoz čerpací stanice; (43) restaurace.

(730) **BC - IMPEX, s.r.o.**, Lužná 591, Praha 6, 16000, CZ

(210) **O-356470**

(220) 23.07.2004

(320) 23.07.2004

(511) 9, 35, 36, 37, 39, 42

(540)



(510) (9) počítače včetně periferních zařízení počítačů s výjimkou softwaru a nosičů dat, zabezpečovací zařízení a systémy, zejména pro železniční a silniční dopravu, elektrodynamická zařízení pro dálkové řízení železničních uzlů; (35) poradenství v obchodní činnosti, zprostředkování obchodních smluv, dodavatelské služby pro třetí osoby (nákup výrobků a služeb pro jiné podniky), dovozní a vývozní kanceláře, účetnictví, účetní poradenství, obchodní nebo podnikatelské informace, automatizované zpracování dat, překlad informací do počítačových databází, systemizace informací do počítačových databází, statistické informace, zpracování textů, vedení kartoték v počítači; (36) zastupování v celním řízení, realitní kanceláře, pronájem nemovitostí, správa nemovitostí, zprostředkování nemovitostí, pronajímání kanceláří (nemovitosti); (37) montáž, údržba a opravy počítačového vybavení včetně periferních zařízení; (39) doprava, přeprava a skladování, vnitrostátní a mezinárodní zasilatelství, informace o dopravě a přepravě, zprostředkovatelská činnost v uvedených oblastech; (42) správa počítačových sítí, návrhy, tvorba a údržba presentačních stránek a nástěnek v globálních a lokálních počítačových sítích, hosting webových stránek, návrhy, tvorba, instalace a servis systémů využívajících automatizované zpracování dat, počítačové programování, tvorba počítačového software, pronájem času na přístup do počítačových databází, pronájem počítačového software, pronájem počítačů včetně jejich vnitřního vybavení a periferního zařízení, odborné poradenství v oblasti počítačového software a hardware.

(590) Barevná

(730) **AFG Holding, a.s.**, U Vlečky 2, Brno, 61700, CZ

(740) Ing. Marie Jandová, Nerudova 1095, Kuřim, 66434

(210) **O-356473**

(220) 23.07.2004

(320) 23.07.2004

(511) 12, 35, 36, 37

(540)

Vanstore použité užitkové vozy a služby Mercedes-Benz

(510) (12) vozidla a zařízení sloužící k pohybu po zemi, vzduchem a po vodě; (35) propagace, reklama a inzerce, řízení podnikové činnosti, podniková administrativa, kancelářské a administrativní funkce; (36) pojišťovnictví, finanční záležitosti, měnové záležitosti, nemovitosti a s nimi spojené záležitosti; (37) oprava vozidel a zařízení sloužících k pohybu.

(730) **DaimlerChrysler Automotive Bohemia s.r.o.**, Daimlerova 2296/2, Praha 4 - Chodov, 14945, CZ

(210) **O-356496**

(220) 26.07.2004

(320) 26.07.2004

(511) 5, 32

(540)



(510) (5) potravinové doplňky pro léčebné účely v tuhém a tekutém stavu, diabetické a dietetické nápoje pro lékařské účely; (32) nealkoholické nápoje včetně nápojů minerálních, šumivých, energetických, stolní a minerální vody, kojenecké vody, sirupy a jiné přípravky na výrobu nealkoholických nápojů, ovocné šťávy a nápoje z ovocných šťáv, práškové nápoje.

(590) Barevná

(730) **Zavdilová Barbara**, Stěbořice 197, Stěbořice, 74751, CZ

(740) Ing. Josef Bocek, Dělnická 19/1168, Havířov, 73601

(210) **O-356497**

(220) 26.07.2004

(320) 26.07.2004

(511) 5, 32

(540)



(510) (5) potravinové doplňky pro léčebné účely v tuhém a tekutém stavu, diabetické a dietetické nápoje pro lékařské účely; (32) nealkoholické nápoje včetně nápojů minerálních, šumivých, energetických, stolní a minerální vody, kojenecké vody, sirupy a jiné přípravky na výrobu nealkoholických nápojů, ovocné šťávy a nápoje z ovocných šťáv, práškové nápoje.

(590) Barevná

(730) **Machovský Jan**, Stěbořice 197, Stěbořice, 74751, CZ

(740) Ing. Josef Bocek, Dělnická 19/1168, Havířov, 73601

(210) **O-356511**

(220) 26.07.2004

(320) 26.07.2004

(511) 3, 5, 16, 25, 28, 32, 33, 35, 38, 41, 42

(540)

Simply You

(510) (3) antiperspirační mýdlo, adstringentní přípravky pro kosmetické

účely, barviva na vlasy, kosmetické barvy, dezinfekční mýdla, přípravky na holení, holící mýdlo, jasmínový olej, kolínská voda, kosmetika, kosmetické přípravky do koupele, kosmetické krémy, kosmetické přípravky ke zčistění, kosmetické tužky, výtažky z květín (parfumerie), lak na vlasy, lak na nehty, leštící červeň, leštící přípravky, líčidla, medicínální mýdla, čistící mléko pro toaletní účely, mýdla, desinfekční mýdla, dezodorizační mýdla, opalovací přípravky (kosmetika), spreje pro osvěžení dechu, parfémovaná voda, parfěmy, pižmo (parfumerie), pleťová voda pro kosmetické účely, přípravky proti pocení, mýdla proti pocení nohou, kosmetické přípravky pro péči o pokožku, pomády pro kosmetické účely, rtěnky, kosmetické přípravky na rasy, bělicí soda, šampóny, tuhy pro kosmetické účely, vata pro kosmetické účely, vlasové vody, voňavkářské výrobky, zubní pasty; (5) potravní doplňky s léčebnými účinky, výrobky farmaceutické, výrobky dietetické k lékařským účelům, potraviny pro lékařské účely, nápoje dietetického charakteru pro léčebné účely, přípravky pro humánní a veterinární aplikaci pro léčebné účely, bylinné výrobky pro léčebné účely, léčivé nápoje, výrobky veterinární, výživové doplňky pro zvířata; (16) periodické publikace, neperiodické publikace; (25) bačkory, barety, boty šněrovací, čepice, kabátky krátké, kalhoty, klobouky, kombinézy pracovní, kostýmy a obleky, košile, kravaty, oděvy nepromokavé, oděvy z kůže, peleríny, plavky, podprsenky, ponožky, osobní prádlo, pokrývky hlavy, pulovry, punčochy, pyžama, saka, sandály, sukně, svetry, šály, uniformy, župany; (28) balónky na hraní, boby, brusle kolečkové, cvičné pytle, dáma, draci létající, golfové hole, golfové rukavice, gymnastické zařízení, hokejky, hrací karty, hračky, hráček pátky (sportovní náčiní), hry stolní, chraštítka, karnevalové masky, koloběžky, koule hrací, kouzelnické potřeby, kryty na lyže, láhve sací pro panenky, loutky, lyže, míče hrací, náčiní rybářské, puky hokejové, puzzle, skateboardy, stavebnice, stojany na vánoční stroměčky, šachovnice, šachy, terče trenažéry, lovecké vábníčky, vázání na lyže, výstroj pro horolezce, zbraně šermířské, žetony hrací; (32) nealkoholické nápoje a jiné přípravky k přípravě nealkoholických nápojů; (33) alkoholické nápoje; (35) zprostředkovatelské služby v oblasti obchodu, reklamní, inzertní a propagační činnost prostřednictvím jakéhokoliv média (formou tištěnou, elektronickou apod.), poskytování informací a jiných informačních produktů komerčního a reklamního charakteru; (38) šíření periodických a neperiodických publikací, informací prostřednictvím informační, datové nebo elektronické sítě nebo komunikační nebo telekomunikační sítě (zejména Internetu), poskytování on-line inzerce, šíření informací komunikačními médii na dálku; (41) nakladatelská a vydavatelská činnost; (42) vědecké a technologické služby v oblasti potravinářství, farmacie a zvěrolékařství, vývoj farmaceutických, zdravotnických a zvěrolékařských výrobků a výživových doplňků pro lidi a zvířata, tvorba informačních databází, elektronických časopisů, periodik a knih.

(730) **Simply You, s.r.o.**, Skřivánčí pole 918, Vítkov, 74901, CZ
(740) Mgr Lukáš Jansa, Hollarova 1124/14, Ostrava, 70200

(210) **O-356537**
(220) 26.07.2004
(320) 26.07.2004
(511) 34
(540)

PRAGUE FILTER'S

(510) (34) papírové filtry do balených cigaret.
(730) **KAISER SOSE s.r.o.**, Rašínovo Nábřeží 42/6, Praha 2, 12000, CZ

(210) **O-356544**
(220) 27.07.2004
(320) 27.07.2004
(511) 36
(540)

FINESA

(510) (36) bankovní obchody a bankovní a finanční služby, služby s těmito službami související.
(730) **Česká spořitelna, a.s.**, Olbrachtova 1929/62, Praha 4, 14000, CZ

(210) **O-356587**
(220) 27.07.2004

(320) 27.07.2004
(511) 5, 35
(540)

Double Bull

(510) (5) nápoje pro léčebné účely, zejména s obsahem lecitinu, vitamínů a jiných posilujících látek, iontové a energetické nápoje k léčebným účelům, potraviny a jiné dietetické výrobky pro léčebné účely, posilující a povzbuzující prostředky k léčebným účelům, nutriční doplňky pro léčebné účely; (35) inzertní činnost, obstaravatelská a zprostředkovatelská činnost v oblasti obchodu, poskytování pomoci při provozu obchodu, administrativní práce, marketing.
(730) **AI - Namura, spol. s r.o.**, Lysolažské údolí 107/25, Praha 6, 16500, CZ
(740) JUDr. Aleš Zábrš, Na Beránce 2, Praha 6, 16000

(210) **O-356589**
(220) 27.07.2004
(320) 27.07.2004
(511) 32
(540)

Synergy

(510) (32) pivo, lehká piva a ležáky.
(730) **AI - Namura, spol. s r.o.**, Lysolažské údolí 107/25, Praha 6, 16500, CZ
(740) JUDr. Aleš Zábrš, Na Beránce 2, Praha 6, 16000

(210) **O-356602**
(220) 27.07.2004
(320) 27.07.2004
(511) 35, 36, 42
(540)

ORIGINVENT

(510) (35) služby při řízení obchodní činnosti v oboru průmyslových práv, analýza nákladů, dražby, správa hotelů a restaurací, inzerce poštou, pronájem kancelářských strojů, marketingové studie, kopírování dokumentů, pomoc při řízení obchodní činnosti, obchodní nebo podnikatelský průzkum, obchodní reklama pro třetí osoby, personální poradenství, systematizace informací do databází, předvádění zboží, reklama, přepisování, reprografie, statistické informace, účetnictví, zpracování textů, hospodářské nebo ekonomické prognózy, pronájem reklamních ploch, průzkum trhu, činnost organizačních a ekonomických poradců, firemní a obchodní rešerše, zprostředkovatelská činnost v oblasti obchodu, administrativní práce, obchodní konzultace a informace; (36) správa majetku, finanční analýzy, bankovníctví, bezpečnostní schránky (úschovny služby, úschova v bezpečnostních schránkách), burzovní makléřství, finanční sponzorování, pronájem bytů, úschova cenností, daňové odhady, garance, záruky, kauce, informace o pojištění, kapitálové investice, jednatelství, leasing, správa nemovitostí, finanční oceňování, poradenství v oblasti pojištění, vymáhání poplatků, finanční transakce v oboru průmyslových práv, oceňování průmyslových práv aj. práv duševního vlastnictví; (42) odborné právní konzultace, služby v oblasti licencí a převodů průmyslových práv, překladatelské služby, znalecké posudky, zprostředkovatelská činnost v oblasti průmyslových práv včetně autorsko-právní problematiky, posudky v oblasti nekalé soutěže, rešeršní služby (zejména v oboru průmyslových práv aj. práv duševního vlastnictví), architektura, grafický nebo průmyslový design návrhy a jeho právní ochrana, návrhářství a design, design internetových stránek a prezentací, vypracování technických zpráv, dobrozdání, expertiz a posudků, správa autorských práv, správa průmyslových práv, kontrola kvality, využívání patentů, technické kreslení, vědecké a technologické služby, geologický průzkum a výzkum, ropný průzkum, inženýrské práce a zpracování studií jejich proveditelnosti, inženýrská činnost v investiční výstavbě, geodézie, odborné technické poradenství a vypracovávání posudků (v oblasti přírodovědecké, architektonické a inženýrské činnosti patřící do této třídy), expertizy a tvorba předpisů pro provoz a údržbu strojů a zařízení, konstruktérská a projekční činnost, tvorba programového vybavení, návrh a vývoj počítačového hardwaru a softwaru, analýzy chemické, arbitrážní služby, expertizy, přírodovědecký výzkum, průzkum a projekce, výzkum a vývoj nových výrobků.
(730) **Daněk Vilém**, Přípotoční 25, Praha 10, 10100, CZ

(210) **O-356607**

(220) 28.07.2004

(320) 28.07.2004

(511) 12, 16, 17, 35, 38, 42

(540)

www.mirelon.cz

(510) (12) vnitřní polštářování vozidel, sedadla pro vozidla, čalounění vozidel, lůžka pro dopravní prostředky, opěrky hlavy na sedadla vozidel, potahy na sedadla vozidel, brašny speciální pro jednotlivá vozidla; (16) papír, lepenka a výrobky z těchto materiálů, vyjma papírové obaly a obalové materiály, laminované papírem, papírenské zboží, mimo papírové obaly a obalové materiály, laminované papírem; (17) kaučuk, gutaperča, guma, azbest, slída a výrobky z těchto materiálů, které nejsou zahrnuty do jiných tříd, materiály těsnící, ucpávací, ohebné trubky nekovové, trubky, dílce a hmoždinky z plastických hmot pro stavební účely, včetně napěněných hmot, též z napěněného polystyrenu, tmel, těsnící, lepicí a armovací tmel pro stavebnictví, materiály izolační, kovové izolační fólie, materiály na izolace, izolační nátěry, izolační oleje, omítky izolační, izolační papír, izolační pásy, izolační plst, izolace do stanových podsad a skleněná vlna jako izolační materiál, mimo izolace tepelné a zvukové, gumové sáčky na balení, zábrany volné proti znečištění, parozábrany, výplně pro dilatační spoje, veškeré stavební výrobky spadající do této třídy, vyjma fólie, desky, tyče a pásy z plastických hmot, izolační hmoty tepelné a zvukové, termoizolační pásy – holé, laminované hliníkovou fólií, PET fólií, opatřené samolepicí vrstvou, termoizolační trubice, obalové materiály z pěnového polyetylénu, obalové materiály z pěnového polyetylénu laminované mikrotenem, PET fólií, papírem, hliníkovou fólií; (35) kopírování nebo rozmnožování (reprodukce) dokumentů, dokladů apod., reklama (on line-) na počítačové komunikační síti, on-line inzerce, vyhledávání informací v počítačových souborech, pronájem reklamního času ve všech komunikačních médiích, poskytování obchodních informací a služeb pomocí Internetu, zprostředkování internetového obchodu, komerční využití Internetu v oblastech komerčních internetových médií a vyhledávacích služeb, prezentace uživatelů na stránkách World Wide Web v počítačové síti Internet, systemizace informací do počítačových databází, nábor zaměstnanců, reklama, propagace, rozšiřování propagační korespondence zákazníkům, rozšiřování propagačních materiálů zákazníkům, rozšiřování propagačních publikací zákazníkům, inzerce; (38) elektronická pošta, posílání zpráv, provozování počítačových sítí, poskytování telekomunikačních přípojení ke globální počítačové síti, poskytování uživatelského přístupu ke globální počítačové síti, pronájem přístrojů a zařízení pro přenos zpráv a informací, přenášení pomocí satelitních družic, přenášení telegramů, přenos faxem, přenos zpráv a obrázků pomocí počítače, půjčování faxů, modemů, telefonů a telekomunikačních zařízení, směrovací a spojovací služby pro telekomunikace, spojení pomocí sítí optických vláken, telefonické služby, telegrafická komunikace, telegrafní služby, počítačová komunikace, informace o telekomunikaci, komunikace a transakce v síti, telexové služby, telekonferenční služby, služby zabezpečující audiovizuální komunikaci prostřednictvím informačních a telekomunikačních sítí, např. počítačové sítě INTERNET, satelitu, poskytování přístupu k Internetu, rozšiřování, zveřejňování a přenos informací prostřednictvím informačních a telekomunikačních prostředků a sítí a satelitů, výměna a šíření informací a zpráv prostřednictvím telekomunikační sítě, datové sítě, informační nebo komunikační nebo elektronické techniky, komunikace pomocí počítačových terminálů, telegrafu, dálnopisu, telefonu, mobilních telekomunikačních síťových služeb s využitím drátového vedení a nebo satelitů a nebo mikrovlnného spojení a nebo radiového spojení; (42) tvorba software a programů, programování, software - návrhy, převod a konverze počítačových programů a údajů (kromě fyzické konverze), převod a konverze údajů a dokumentů z fyzických médií na elektronické média, tvorba a údržba počítačových stránek (WEB) pro zákazníky, hostování na počítačových stránkách (WEB), instalace počítačových programů, návrh počítačových systémů, programování internetových databázových systémů a internetových aplikací, konstrukce WWW prezentací a řešení WWW serverů, aktualizace počítačových programů, údržba počítačových programů, pronájem času na přístup do počítačových databází, zhotovování kopií počítačových programů, technické studie v

oblasti počítačů a programového vybavení, výzkum a vývoj a tvorba systémů pro elektronické obchodování a informačních technologií, programování internetových databázových systémů a internetových aplikací, programování multimediálních aplikací, vytváření a modelování 3D animací, interaktivních a grafických programů, počítačové animace a vizualizace, grafický design.

(730) **EKOMAT, s.r.o.**, Dobrá 195, Dobrá, 73951, CZ

(740) Ing. Pavel Nádvorník, Sokola Tůmy č.1, Ostrava-Hulváky, 70900

(210) **O-356612**

(220) 28.07.2004

(320) 28.07.2004

(511) 9, 11, 12, 16, 17, 18, 19, 20, 22, 25, 27, 28, 35, 36, 37, 38, 40

(540)

MIRELON

(510) (9) plovací vesty, plovací kruhy, záchranné vesty, záchranné přístroje a vybavení, plovoucí boje; (11) klimatizační zařízení, přístroje chladicí a přístroje pro ventilaci, polštáře a pokrývky elektricky vyhřívané ne pro lékařskou potřebu, ohřívadla, ohřívací láhve, ohřívadla do postelí elektrická nebo neelektrická; (12) vnitřní polštářování vozidel, sedadla pro vozidla, čalounění vozidel, lůžka pro dopravní prostředky, opěrky hlavy na sedadla vozidel, potahy na sedadla vozidel, brašny speciální pro jednotlivá vozidla; (16) papír, lepenka a výrobky z těchto materiálů, vyjma papírové obaly a obalové materiály, laminované papírem, papírenské zboží, mimo papíry obalové a obalové materiály, laminované papírem; (17) kaučuk, gutaperča, guma, azbest, slída a výrobky z těchto materiálů, které nejsou zahrnuty do jiných tříd, materiály těsnící, ucpávací, ohebné trubky nekovové, tmel, těsnící, lepicí a armovací tmel pro stavebnictví, kovové izolační fólie, izolační nátěry, izolační oleje, omítky izolační, izolační papír, izolační plst a izolace do stanových podsad mimo izolace tepelné a zvukové, gumové sáčky na balení, zábrany volné proti znečištění, parozábrany, výplně pro dilatační spoje, veškeré stavební výrobky spadající do této třídy, vyjma fólie, desky, tyče a pásy z plastických hmot, izolační hmoty tepelné a zvukové, termoizolační pásy - holé, laminované hliníkovou fólií, PET fólií, opatřené samolepicí vrstvou, termoizolační trubice, obalové materiály z pěnového polyetylénu, obalové materiály z pěnového polyetylénu laminované mikrotenem, PET fólií, papírem, hliníkovou fólií; (18) kůže, imitace kůže, výrobky z těchto materiálů, které nejsou zahrnuty do jiných tříd, brašnářské výrobky spadající do této třídy, aktovky (kožená galanterie), tašky cestovní, tašky nákupní, batohy, ruksaky, cestovní kufry, kufříky na doklady, kufříky diplomatické, kufříky na toaletní potřeby, pásy z kůže, pásy na nošení závesné z kůže, sedlářské výrobky, řemeny závesné z kůže, části třmenů z gumy, popruhy kožené, chlebníky, kabelky, nákolonice pro koně, kožená lepenka, potahy kožené na nábytek, kožené ozdoby na nábytek, obaly na oděvy (cestovní), peněženky, klíčenky, potahy na koňská sedla, podložky pod koňská sedla, kožené pytle jako obaly, kožené sáčky jako obaly, vaky na nošení dětí, výplně sportovních batohů; (19) veškeré stavební materiály nekovové spadající do této třídy, přenosné konstrukce nekovové, neohebné trubky nekovové pro stavebnictví, asfalt, směla, dřevo polozpracované (např. trámy, prkna, panely), stavební dřevo, opracované dřevo, užitkové dřevo, tvárné dřevo, dýhové dřevo, překližky, lišty nekovové, příčky nekovové, stavební sklo (např. dlaždice, skleněné tašky), armatury, beton, stavební prvky z betonu, břidlice, cement, cihly, dehet, dlažba nekovová, dlaždice nekovové, dřevěné obložení, obklady nekovové (ve stavebnictví), dveře nekovové, izolační sklo (pro stavby), stavební kámen, střešní krytiny nekovové, lepenka pro stavební účely, malta stavební, mramor, nátěrové hmoty pro stavebnictví, hmoty pro stavby nekovové, nosníky nekovové, okapní žlaby nekovové, okna nekovová, omítky, stavební panely nekovové, papír pro stavebnictví, podpěry nekovové, překlady (okenní, dveřní - nekovové), sádra, šindele, škvára, šterk, tvárnice, vápno, žáruvzdorné materiály, spárovací hmota, stavební dilatace; (20) veškerý nábytek spadající do této třídy, vyjma nábytku vyrobeného z plasty, výrobky nejmenované v jiných třídách ze dřeva, korku, rákosu, vrbového proutí, z rohu, kosti, slonoviny, z kostic, želvoviny, jantaru, perleti, mošské pěny, náhražky všech těchto materiálů, lůžkoviny s výjimkou ložního prádla, matrace, matrace nafukovací kromě matrací k léčebným účelům, nemocniční posteje, dřevěné obaly na láhve, opěrky na hlavu (u nábytku), podhlavníky, podnožky, podušky,

pohovky, polštáře, spací pytle, lenošky, karimatky; (22) lana, provazy, síťky, stany, plachty, plachtoviny, pytle, neobsažené v jiných třídách, čalounická sláma na vycpávání, čalounická tráva jako náplň, hmota a materiály vycpávkové s výjimkou gumových a plastových, chaluhy mořské jako čalounický materiál, odpad bavlněný na čalounění a vycpávky, peří na čalounění, provazy na balení, popruhy na manipulování s nákladem, s výjimkou kovových, popruhy konopné, popruhy nekovové na manipulaci s břemeny; (25) oděvy, obuv, vložky do bot proti otlakům, vložky hotové konfekční (jako součást oděvu); (27) čalouny nástěnné s výjimkou textilních, koberec, linoleum, koberečky do automobilů, krytiny podlahové, podložky pod koberec, protiskluzné rohože, předložky, předložky koupelnové, rohožky, tělocvičné zíněnky; (28) ochranné vycpávky jako části sportovní výstroje, lukostřelecké náčiní, lukostřelecké terče, výplně hokejových chráničů, rukavice pro veslaře, tělocvičné a sportovní potřeby spadající do této třídy; (35) kopírování nebo rozmnožování (reprodukce) dokumentů, dokladů apod., reklama (on line-) na počítačové komunikační síti, on-line inzerce, vyhledávání informací v počítačových souborech, pronájem reklamního času ve všech komunikačních médiích, poskytování obchodních informací a služeb pomocí Internetu, zprostředkování internetového obchodu, komerční využití Internetu v oblastech komerčních internetových médií a vyhledávacích služeb, prezentace uživatelů na stránkách World Wide Web v počítačové síti Internet, systemizace informací do počítačových databází, nábor zaměstnanců, reklama, propagace, rozšiřování propagační korespondence, rozšiřování propagačních materiálů zákazníkům, rozšiřování propagačních publikací, inzerce; (36) obchodování s nemovitostmi, oceňování a odhady nemovitostí, pronájem nemovitostí, správa nemovitostí, nemovitostí (zprostředkování-), finanční konzultační služby, finanční informace, koupě na splátky, leasing, pronájem bytů, pronájem nájemních, činžovních domů, pronajímání kanceláří (nemovitosti), půjčky (financování), vybírání nájemného; (37) stavebnictví, stavitelství, provádění staveb, včetně jejich změn, udržovacích prací na nich a jejich odstraňování, mimo provádění tepelných izolací, demolice budov, utěšňování (tmelení) budov, mimo provádění tepelných izolací, čištění budov (fasád, vnějších povrchů a ploch), čištění budov (interiérů), montáže lešení, pronájem stavebních strojů a zařízení, obnova strojů (použitých nebo částečně zničených), štukování, sádrování, zednické služby, pokrývačské služby, klempířské a tesařské služby, instalatérství, malování a natírání interiérů a exteriérů, dozor nad stavbami, stavební informace, zprostředkovatelská činnost pro stavebnictví, čalounění, čalounické opravy, spárování, betonování, provádění hydroizolací, elektroizolací, akustických a tlakových izolací, zprostředkování služeb, které jsou v této třídě uvedené; (38) elektronická pošta, posílání zpráv, provozování počítačových sítí, poskytování telekomunikačních přípojení ke globální počítačové síti, poskytování uživatelského přístupu ke globální počítačové síti, pronájem přístrojů a zařízení pro přenos zpráv a informací, přenášení pomocí satelitních družic, přenášení telegramů, přenos faxem, přenos zpráv a obrázků pomocí počítače, půjčování faxů, modemů, telefonů a telekomunikačních zařízení, směrovací a spojovací služby pro telekomunikace, spojení pomocí sítí optických vláken, telefonické služby, telegrafická komunikace, telegrafní služby, počítačová komunikace, informace o telekomunikaci, komunikace a transakce v síti, telexové služby, telekonferenční služby, služby zabezpečující audiovizuální komunikaci prostřednictvím informačních a telekomunikačních sítí, např. počítačové sítě INTERNET, satelitu, poskytování přístupu k Internetu, rozšiřování, zveřejňování a přenos informací prostřednictvím informačních a telekomunikačních prostředků a sítí, satelitů, výměna a šíření informací a zpráv prostřednictvím telekomunikační sítě, datové sítě, informační nebo komunikační nebo elektronické techniky, komunikace pomocí počítačových terminálů, telegrafu, dálkopisu, telefonu, mobilních telekomunikačních síťových služeb s využitím drátového vedení a nebo satelitů a nebo mikrovlnného spojení a nebo radiového spojení; (40) zpracování materiálů, lisování, lisování plechů, tváření plechů, včetně profilování plechů, vysekávání a stříhání výrobků z plastických hmot, řezání výrobků z plastických hmot a zušlechťování těchto výrobků laminacemi jinými materiály, dělení plechů a zprostředkování služeb, které jsou v této třídě uvedené.

(730) **EKOMAT, s.r.o.**, Dobrá 195, Dobrá, 73951, CZ
(740) Ing. Pavel Nádvořník, Sokola Tůmy č.1, Ostrava-Hulváky, 70900

(210) **O-356628**
(220) 28.07.2004
(320) 28.07.2004
(511) 43
(540)



(510) (43) služby zajišťující stravování a nápoje.
(590) Barevná
(730) **Prokop Michal**, Jilová 429, Velká Dobrá, 27361, CZ
(740) Advokátní kancelář Hornová -Hrudka -Řípa a partneři, JUDr. Zdeněk Řípa, advokát, Vodičkova 30, Praha 1, 11000

(210) **O-356639**
(220) 28.07.2004
(320) 28.07.2004
(511) 29, 31, 44
(540)

XAVERGEN

(510) (29) drůbeží maso; (31) drůbež na chov, vejce násadová na líhnutí drůbeže, zvířecí krmiva, živá zvířata; (44) chov drůbeže, líhnutí drůbeže, chovatelství, plemenitba.
(730) **AGROTRADE, a.s.**, Lopatecká 13, Praha 4, 14000, CZ
(740) JUDr. Oldřich Studený, Komunardů 36, Praha 7, 17000

(210) **O-356665**
(220) 29.07.2004
(320) 29.07.2004
(511) 1, 3, 5
(540)

Y - NOT

(510) (1) prostředky k odstraňování vodního kamene, bělicí přípravky pro průmyslové účely, chemické přípravky pro průmysl, odbarvovací přípravky pro průmyslové účely, antistatické přípravky (nikoliv pro domácnost); (3) přípravky pro praní, mytí, bělení, čisticí prostředky, lešticí prostředky, prostředky na nádobí - v rámci této třídy, mořidla na prádlo, přípravky pro odbarvování tkanin (nikoliv pro průmyslové účely), namáčecí přípravky, přípravky pro oživení a zjasnění tkanin, změkčovače prádla, vonné sáčky do prádla, antistatické přípravky pro domácnost, mýdla, tekutá mýdla, sprchové gely a jiné sprchové přípravky, pěny do koupele, koupelové soli a jiné přípravky do koupele - v rámci této třídy, šampóny, kondicionéry a jiné přípravky vlasové kosmetiky - v rámci této třídy, zubní pasty; (5) antibakteriální a dezinfekční přípravky, hygienické ubrousky, hygienické tampóny, vložky.
(730) **FERREX TECHNIKA, s. r. o.**, Na Nábřeží 83, Havířov - Město, 73601, CZ
(740) Ing. Iva Rylková, Polská 1525, Ostrava - Poruba, 70800

(210) **O-356684**
(220) 29.07.2004
(320) 29.07.2004
(511) 41
(540)

ROCK&POP

(510) (41) vydavatelská činnost.
(730) **ONE&ONE COMPANY, spol. s r. o.**, U Průhonu 466, Praha 7, 17000, CZ
(740) JUDr. Petr Pečený & part. advokátní kancelář, JUDr. Petr Pečený, Husova 7, Praha 1, 11000

(210) **O-356765**
(220) 03.08.2004
(320) 03.08.2004
(511) 35, 41, 42

(540) **ÚSTAV PRÁVA A PRÁVNÍ
VĚDY**

- (510) (35) služby - poradenství v obchodní činnosti; (41) vzdělávací služby; (42) právnícké služby, arbitrážní služby, správa autorských práv.
(730) **Ústav práva a právní vědy, obecně prospěšná společnost, Čsl. Legií 1872, Rakovník, 26901, CZ**

(210) **O-356834**
(220) 04.08.2004
(320) 04.08.2004
(511) 12
(540)

GRANDEUR

- (510) (12) osobní automobily, nákladní vozidla, kamióny, vlečná vozidla, přívěsy, karavany, stěhovací vozy, dodávková vozidla, části a příslušenství pro uvedené výrobky, volanty pro automobily, kola pro automobily.
(730) **Hyundai Motor Company, 231, Yangjae-Dong, Seocho-Gu, Seoul, KR**
(740) **PATENTSERVIS PRAHA a.s., Jivenská 1273/1, Praha 4, 14021**

(210) **O-356867**
(220) 05.08.2004
(320) 05.08.2004
(511) 14, 40
(540)

**DRAHOŇOVSKÝ, ČESKÝ
GRANÁTOVÝ ŠPERK**

- (510) (14) zlaté a stříbrné šperky s českými granáty, fazonové šperky s pravými a syntetickými kameny, umělecké předměty z nepravých kovů spadající do třídy 14; (40) galvanické zlcení, zpracování materiálu, broušení drahokamů, polodrahokamů i syntetických kamenů.
(730) **STUDIO ŠPERK, s. r. o., Prouskova 1724, Turnov, 51101, CZ**
(740) **Dipl. Ing. Margita Nedomlelová, Štrauchova 932, Jičín, 50601**

(210) **O-356913**
(220) 06.08.2004
(320) 06.08.2004
(511) 16, 41, 42
(540)

Centrum
MODERNÍHO VZDĚLÁVÁNÍ

- (510) (16) katalogy, školní potřeby, ročenky, periodika, pomůcky učební s výjimkou přístrojů; (41) organizování a vedení seminářů, organizování a vedení sympozií, pořádání a řízení školení, vydávání textů s výjimkou reklamních nebo náborových, zkoušení a přezkoušení; (42) aktualizace počítačových programů, instalace počítačových programů, obnova a regenerace počítačových dat, počítačové programování, aktualizace počítačových programů, instalace počítačových programů, poradenské služby v oblasti počítačové hardware, údržba počítačových programů, tvorba software, tvorba počítačových systémů, údržba počítačových programů.
(730) **Centrum moderního vzdělávání, s. r. o., Ostrovského 253/3, Praha 5, 15000, CZ**

(210) **O-356933**
(220) 06.08.2004
(320) 06.08.2004
(511) 30, 33, 43
(540)

caffè per tutti

- (510) (30) káva, čaj, kakao, rýže, tapioka, ságo, kávové náhražky, mouka a obilné výrobky, určené k lidské výživě, nápoje z kávy, kakaa, čokolády, chléb, suchary, bagety, tousty, pizzy, sušenky,

jemné pečivo, cukrovinky, cukrářské výrobky všeho druhu, bonbony, dražé, zmrzlina, med, sirup z melasy, kvasnice, prášky do pečiva, sůl, pepř, ocet, chuťové omáčky, koření, led na chlazení, žvýkačky, ne pro lékařské účely; (33) alkoholické nápoje (s výjimkou pív) - vína, lihoviny, likéry; (43) hostinská činnost, stravovací služby, restaurace, kavárny, bary, bufety, bistra, zařízení rychlého občerstvení, cukrárny.

(730) **ARTYP line, s.r.o., Vinohradská 167, Praha 10 - Strašnice, 10000, CZ**

(740) **Dipl.-Ing. Jiří Chlustina, Jana Masaryka 43-47, Praha 2, 12000**

(210) **O-356958**
(220) 06.08.2004
(320) 06.08.2004
(511) 7, 9, 11, 35, 38
(540)

A Zelektro.cz

- (510) (7) pračky a sušičky oděvů (sušící stroje), myčky nádobí, automatické pračky, ostatní elektrospotřebiče pro domácnost spadající do této tříd; (9) televizory; (11) chladničky, mrazničky, sporáky, odsávací poklopy, varné desky, přístroje na ohřev vody, trouby, mikrovlnné trouby, sušičky; (35) přeskupování různých výrobků pro třetí osoby za účelem umožnit spotřebiteli pohodlně vybírat a kupovat, inzertní a propagační služby, informační služby týkající se obchodu poskytovaného on-line z internetu, předvádění zboží prostřednictvím internetu; (38) počítačová komunikace, poskytování dat, informací nebo obrázků a přenos zpráv a obrazových informací pomocí internetu.
(730) **ARCHIMED, s.r.o., Volutova 2524/12, Praha 5, 15800, CZ**

(210) **O-358127**
(220) 09.08.2004
(320) 09.08.2004
(511) 9, 16, 18, 25, 30, 32, 33, 35, 36, 38, 40, 41
(540)

DVP
REFERENDUM

- (510) (9) telekomunikační přístroje a zařízení, sítě telekomunikační, sítě výpočetní techniky a rozvody kabelových televizí a jejich části, sítě datové, díly a náhradní díly ve třídě 9, HW, SW, ORGW a FIRMW, magnetické nosiče zvukových záznamů, gramofonové desky, periferní zařízení - v rámci této třídy, přístroje pro záznam, převod, reprodukci zvuku nebo obrazu, automatické distributory a mechanismy pro přístroje a mince, zapisovací pokladny, počítačové stroje, přístroje pro zpracování informací a počítače; (16) výrobky z papíru, kancelářské potřeby kromě nábytku, ochranné obaly z papíru a plastu - v rámci této třídy, periodika, tiskoviny vč. reklamních a propagačních, formuláře, návody a příručky, původní dokumentace; (18) kufry a zavazadla, deštníky a slunečníky; (25) oděv, obuv, kloboučnické zboží; (30) ledový čaj, žvýkací guma, ne pro lékařské účely, káva, čokoládové a kakaové nápoje, zmrzlina, cukrovinky; (32) minerální vody jako nápoje, šumivé nápoje, mošty, nealkoholické nápoje z ovoce, nektary nealkoholické ovocné, hroznový mošt, jablečný mošt, ovocné šťávy a nápoje, iontové nápoje, nealkoholické nápoje i aperitivy, sirupy a jiné přípravky ke zhotovení nápojů, pivo; (33) alkoholické nápoje s výjimkou pív, zejména likéry, lihoviny, destilované nápoje, alkoholické nápoje obsahující ovoce, pálenky, víno, vodka, whisky; (35) propagační a reklamní činnosti, reklamní agentura, poskytování pomoci při provozu obchodu, tvorba a prezentace veřejných průzkumů; (36) finanční peněžní služby a služby

nemovitostí; (38) šíření nabídky služeb prostřednictvím telekomunikační sítě a kabelové televizní sítě nebo rozšiřované rádiovými a televizními programy, telekomunikační služby, služby spočívající v přímém propojení lokálních pevných sítí se sítí mobilních telefonů, informační služby na internetu, zejména úplatné či bezúplatné zpřístupňování a uveřejňování informací prostřednictvím Internetu, např. webových stránek, služby internetového portálu, služby extranetu společnosti, poskytování informačního servisu prostřednictvím telefonu, mobilní telekomunikační sítě, internetu, poskytování přístupu na on-line informační služby a databáze, přenos, úplatné či bezúplatné poskytování informací - v rámci této třídy, jehož předmětem může být jakákoli datová položka obsažená v databázích, on-line informační a databázové služby, komunikační služby prostřednictvím Internetu, vnějších a vnitřních sítí, šíření elektronických tiskovin, časopisů, periodik a knih prostřednictvím počítačové, datové, elektronické, telekomunikační nebo informační sítě, provozování informační datové sítě, vedení sítí, zřizování a provozování veřejných, soukromých i účelových sítí, provozování datových a počítačových sítí, veškeré služby elektronických komunikací poskytované integrovanou digitální sítí, zejména pronájem fyzických přenosových kapacit, zajišťování komunikačního spojení, služby videokonferencí, připojení a komunikace prostřednictvím sítě internet, elektronický přenos dokumentů, přenos informací, zprostředkování přenosu dat, zprostředkovatelská a poradenská činnost v oblasti telekomunikací, telekomunikačních zařízení a sítí mobilních telefonů; (40) polygrafické služby; (41) vydavatelství a publikování, nakladatelství, vzdělávací služby pro subjekty provozovatelů a veřejnosti, vystavování textů (kromě reklamních), grafiky, dat a databází na počítačových sítích, redakční služby, služby spojené se zábavou, rozptýlením nebo rekreací osob.

(590) Barevná
(730) **DVP Media, spol. s r.o.**, Nahřišti 150, Nelahozeves, 27751, CZ

(210) **O-358211**
(220) 10.08.2004
(320) 10.08.2004
(511) 32
(540)

Honey Tea

(510) (32) ochucené minerální vody.
(730) **Poděbradka, a. s.**, Nymburská 239/VII, Poděbrady, 29001, CZ
(740) Mgr. Ing. Marek Němec, Nádražní 106, Sedlčany, 26401

(210) **O-358336**
(220) 03.12.2001
(320) 03.12.2001
(511) 25
(540)

(510) (25) oděvy všeho druhu včetně tanečních a baletních oděvů a kostýmů, pokrývky hlavy.
(730) **Grishko Ltd.**, Pjatnickaja 34/2, Moskva, RU
(740) Rott, Růžička & Guttman, Patentová, známková a právní kancelář, JUDr. Vladimír Rott, Nad Štolou 12, Praha 7, 17000

(210) **O-358343**
(220) 10.08.2004
(320) 10.08.2004
(511) 32, 43, 44
(540)

Chateau TUROLD

(510) (32) piva, minerální vody, šumivé nápoje a jiné nealkoholické nápoje a šťávy, ovocné sirupy a jiné přípravky k zhotovení nápojů; (43) služby zajišťující stravování a nápoje, dočasné ubytování; (44) lékařské služby, veterinární služby, péče o

hygienu a krásu osob a zvířat, zemědělské služby, zahradnické a lesnické služby.

(730) **Jiří Marian - TRIM Ing.**, Konojedská 10, Praha 10, 10000, CZ

(210) **O-358369**
(220) 11.08.2004
(320) 11.08.2004
(511) 41
(540)

(510) (41) výchovná, zábavná a vzdělávací činnost, nakladatelství a vydavatelství.
(730) **BURDA Praha, spol. s r.o.**, Uruguayská 17, Praha 2, 12000, CZ

(210) **O-358391**
(220) 12.08.2004
(320) 12.08.2004
(511) 4, 12, 16, 35, 37, 38, 39, 41, 43
(540)

RALLYE VALAŠKA

(510) (4) průmyslové oleje a tuky, mazadla, paliva; (12) pozemní dopravní prostředky; (16) papír, lepenka a výrobky z těchto materiálů, periodické a neperiodické publikace, letáky, brožury, tiskoviny a jiné propagační materiály, fotografie, kancelářské potřeby; (35) reklamní a propagační činnost, inzertní činnost, činnost zahrnující záznam, přepis, vypracování, shromažďování, aktualizování, přenášení, systematizování písemných a obrazových sdělení a záznamů, služby obsahující distribuci a propagační sdělení; (37) opravy, údržba, servis, seřizování a čištění motorových vozidel; (38) spoje, komunikační služby, šíření informací prostřednictvím internetu, spolupráce při tvorbě a rozšiřování rozhlasových a televizních programů; (39) osobní a nákladní silniční motorová doprava, odtahová služba, pronájem motorových vozidel, zprostředkování dopravy a přepravy, motoristické a dopravní informace, specializovaná pomoc motoristům; (41) výchovná a zábavní činnost, organizování a pořádání motoristických a sportovních akcí a soutěží, dopravní výchova, provozování sportovních zařízení, služby v oblasti poskytování a zprostředkování informací z oblasti motorismu a motoristického a nemotorového sportu; (43) stravovací a ubytovací služby.

(730) **Ústřední automotoklub České republiky**, Na Strži 1837/9, Praha 4, 14002, CZ
(740) JUDr. Pavel Tuma, Na Rybníčku 16, Praha 2, 12000

(210) **O-358720**
(220) 25.08.2004
(320) 25.08.2004
(511) 9, 35, 41
(540)

www.claudia.cz

(510) (9) informace, data a databáze na elektronických, magnetických a optických nosičích všeho druhu a v elektronických, datových, informačních a telekomunikačních sítích všeho druhu, multimediální aplikace, zejména elektronické informační katalogy, elektronické časopisy a periodika, knihy v elektronické podobě, nahrané zvukové a zvukově-obrazové záznamy, včetně software na CD a DVD discích a magnetických nosičích, software pro počítače; (35) zprostředkovatelské služby v oblasti obchodu a pomoc při řízení obchodní činnosti, zprostředkování obchodních kontaktů, reklamní a propagační činnost, poskytování obchodních informací a jiných obchodních informačních produktů, např. multimediálních informací, pro reklamní a obchodní účely včetně jejich vyhledávání, inzertní a propagační činnost včetně on-line inzerce a prezentace uživatelů v počítačové síti Internet, obchodní využití sítě Internet v oblasti vyhledávacích služeb a e-businessu, vydávání reklamních a/nebo náborových textů, propagačních a inzertních tiskovin, rozšiřování reklamních a/nebo inzertních materiálů, obchodní

průzkum a analýza trhu, marketing, organizace reklamních a obchodních předváděcích akcí výrobků a služeb včetně obchodních výstav a jejich doprovodných akcí, např. komerčních módních přehlídek, distribuce zboží a tiskovin k reklamním účelům, obchodní zastoupení tuzemských a zahraničních firem, obchodní a podnikatelský informační servis, obchodní poradenské a konzultační služby; (41) nahrávání zvukových a zvukově-obrazových nosičů a pořadů pro rozhlasové a televizní vysílání, půjčování publikací a nahraných zvukových a zvukově-obrazových nosičů, produkční a agenturní činnost v oblasti zábavy, vzdělávání, kultury a sportu včetně pořádání zábavních a vzdělávacích soutěží, hobby-soutěží, zájmových klubů, setkání a přednášek a společenských a vzdělávacích akcí včetně kulturních a/nebo vzdělávacích výstav, informační, konzultační, poradenské a obstaravatelské služby v oboru produkční a agenturní činnosti v oblasti zábavy, kultury, vzdělávání a zájmové činnosti.

(730) **EUROPRESS, k. s.**, Viktora Huga 6, Praha 5, 15000, CZ

(740) Mgr. Marcela Machatová, Pospíšilova 2, Praha 3, 13000

(210) **O-358753**

(220) 25.08.2004

(320) 25.08.2004

(511) 25, 28, 35, 36, 39, 41, 43

(540)

HABINA

(510) (25) obuv a pokrývky hlavy, oblečení pro sport a volný čas jako propagační předměty propagující motorismus; (28) hry a hračky, potřeby pro sport spadající do této třídy jako propagační předměty propagující motorismus; (35) organizování moto burz, organizování komerčních výstav, pronájem reklamních ploch, pronájem reklamních materiálů, reklamní činnost, marketing, obstaravatelská a zprostředkovatelská služba spadající do této třídy, obchodní administrativa, pořádání výstav a veletrhů k reklamním a obchodním účelům, propagační činnost; (36) sponzorování kulturních a vzdělávacích výstav, sportovních, vzdělávacích a kulturních soutěží, moto párty, moto srazů a dalších činností, uvedených ve třídě 41; (39) pronájem motorových vozidel; (41) poskytování a provoz tělovýchovných zařízení, zábavné parky, zábava, organizování kulturních a vzdělávacích výstav, organizování sportovních, vzdělávacích a kulturních soutěží, motoristické orientační závody, moto párty, moto srazy, zprostředkování společenských akcí spadajících do této třídy, kulturní, sportovní a výchovná činnost, vydavatelská činnost, zábavná společenská soutěž, kaskadérská a umělecká činnost, organizační činnost v oblasti vzdělání, organizování a vedení kongresů, provozování motoristického sportu, v rámci toho výstavy a moto soutěže, karnevaly, organizace, příprava a pořádání hudebních vystoupení, koncertů a zábavných pořadů, obstaravatelská a zprostředkovatelská činnost spadající do této třídy, organizace sportovních soutěží; (43) hostinské, restaurační, hotelové a jiné služby pro hosty spadající do této třídy, včetně rezervace ubytování, ubytování v rámci služeb cestovních kanceláří, poradenské služby v této oblasti, provozování kempů, obstaravatelská a zprostředkovatelská činnost spadající do této třídy.

(730) **MOTOKLUB CRAZY HORSES VELKÁ KRAŠ**, Velká Kraš 178, Velká Kraš, 79058, CZ

(740) **DANĚK & KINDLOVÁ** Advokátní a patentová kancelář, Vilém Daněk, Vinohradská 45, Praha, 12000

(210) **O-358754**

(220) 25.08.2004

(320) 25.08.2004

(511) 25, 28, 35, 36, 39, 41, 43

(540)

MOTOPÁRTY HABINA

(510) (25) obuv a pokrývky hlavy, oblečení pro sport a volný čas jako propagační předměty propagující motorismus; (28) hry a hračky, potřeby pro sport spadající do této třídy jako propagační předměty propagující motorismus; (35) organizování moto burz, organizování komerčních výstav, pronájem reklamních ploch, pronájem reklamních materiálů, reklamní činnost, marketing, obstaravatelská a zprostředkovatelská služba spadající do této třídy, obchodní administrativa, pořádání výstav a veletrhů k reklamním a obchodním účelům, propagační činnost; (36) sponzorování kulturních a vzdělávacích výstav, sportovních, vzdělávacích a kulturních soutěží, moto párty, moto srazů a

dalších činností, uvedených ve třídě 41; (39) pronájem motorových vozidel; (41) poskytování a provoz tělovýchovných zařízení, zábavné parky, zábava, organizování kulturních a vzdělávacích výstav, organizování sportovních, vzdělávacích a kulturních soutěží, motoristické orientační závody, moto párty, moto srazy, zprostředkování společenských akcí spadajících do této třídy, kulturní, sportovní a výchovná činnost, vydavatelská činnost, zábavná společenská soutěž, kaskadérská a umělecká činnost, organizační činnost v oblasti vzdělání, organizování a vedení kongresů, provozování motoristického sportu, v rámci toho výstavy a moto soutěže, karnevaly, organizace, příprava a pořádání hudebních vystoupení, koncertů a zábavných pořadů, obstaravatelská a zprostředkovatelská činnost spadající do této třídy, organizace sportovních soutěží; (43) hostinské, restaurační, hotelové a jiné služby pro hosty spadající do této třídy, včetně rezervace ubytování, ubytování v rámci služeb cestovních kanceláří, poradenské služby v této oblasti, provozování kempů, obstaravatelská a zprostředkovatelská činnost spadající do této třídy.

(730) **MOTOKLUB CRAZY HORSES VELKÁ KRAŠ**, Velká Kraš 178, Velká Kraš, 79058, CZ

(740) **DANĚK & KINDLOVÁ** Advokátní a patentová kancelář, Vilém Daněk, Vinohradská 45, Praha, 12000

(210) **O-358773**

(220) 26.08.2004

(320) 26.08.2004

(511) 20, 35, 42

(540)

ALBA TRADING

(510) (20) dekorativní a umělecké předměty ze dřeva, proutí a rákosu spadající do třídy 20; (35) obchodní zprostředkovatelská a poradenská činnost v oboru nábytkářství, organizace a podnikatelské poradenství v oboru nábytkářství a výstavnictví, interní, reklamní a propagační služby v daných oborech, organizování a zabezpečování propagačních a/nebo komerčních výstav, propagačních a reklamních akcí a přehlídek výrobků a služeb, zajišťování reklamních a propagačních materiálů a tiskovin, průzkum a analýza trhu, včetně zpracování odborných obchodních posudků a studií, obchodní informační servis, obchodní zastupování tuzemských a zahraničních firem, včetně poskytování pomoci při provozu obchodu, služby importní a exportní kanceláře, marketing; (42) vzorování výrobků, včetně jejich designu a technologií v oboru nábytku, projekčně-inženýrská činnost, odborné technické poradenství v oboru nábytkářství a výstavnictví, tvorba softwarových programů, zejména interaktivních a grafických, tvorba multimediálních dokumentů, prezentací, aplikací a katalogů v oboru nábytkářství a výstavnictví.

(730) **ALBA TRADING spol. s r. o.**, Masarykovo nám. 26, Škvorec, 25083, CZ

(740) Mgr. Marcela Machatová, Pospíšilova 2, Praha 3, 13000

(210) **O-358776**

(220) 26.08.2004

(320) 26.08.2004

(511) 16, 32, 33

(540)

MONTE NEGRO

(510) 16) periodické a neperiodické tiskoviny všeho druhu, papírenské výrobky, fotografie, pohlednice, kalendáře (nástěnné, stolní a kapesní), mapy, plakáty, billboardy, prospekty, papírové etikety, nálepky, samolepky, obtisky, razítka, papírové průkazy, papírové vlajky, papírové ubrousky a ubrusy, papírová prostírání, papírové ručníky, papírové kornouty, papírové kelímky, podtácky (papírové podložky pod sklenice), papírové obaly všeho druhu, balící papír, papírové tašky, umělohmotné tašky; (32) nealkoholické nápoje všeho druhu zařazené v této třídě; (33) destiláty a jiné alkoholické nápoje (s výjimkou pív a vína).

(730) **Pivovar Černá Hora, a. s.**, Černá Hora 3/5, Černá Hora, 67921, CZ

(740) Ing. Marie Jandová, Nerudova 1095, Kuřim, 66434

(210) **O-358823**

(220) 27.08.2004

(320) 27.08.2004

(511) 16, 35, 36, 39, 41, 43

- (540) **firo**
- (510) (16) papír a výrobky z papíru všeho druhu jako papír pro kopírování, papír balící, papír voskovaný, papírové podložky pod sklenice, papírové ubrousky, lepenka a kartonážní výrobky, letáky, prospekty, turistické příručky, mapy, atlasy, obrazy, fotografie, pohlednice a jiné propagační a informační materiály a upomínkové předměty spadající do této třídy jako propagační publikace, ročenky, papírové propagační samolepky, výrobky knihařské, psací potřeby, kancelářské potřeby kromě nábytku, učební a školní potřeby a pomůcky, tiskařské typy, štočky, obaly z papíru, známky, samolepky, potřeby pro umělce, štětce, knihařské výrobky, papírnické zboží kancelářské, obalové materiály, propagační materiály (mapy, jízdní řady, upomínkové předměty spadající do tř. 16 zejména z papíru), neperiodické publikace; (35) pořádání výstav k obchodním a reklamním účelům, činnost reklamní, propagační a inzertní i prostřednictvím internetu, zejména v oblasti cestovního ruchu, průzkum a analýzy trhů, distribuce zboží k reklamním účelům, marketing, poradenská činnost v oblasti obchodu, poskytování inzertních služeb zejména v oblasti cestovního ruchu, pořádání výstav a veletrhů, zprostředkovatelská činnost v oblasti obchodu a zejména cestovního ruchu, aktualizace reklamních materiálů, aranžování výkladů, komerční informační kanceláře, kopírování nebo rozmnožování dokumentů, pronájem reklamních materiálů a ploch, předvádění zboží, překlad informací do počítačových databází, přepisování, sekretářské služby, vedení kartoték v počítači, inzerce všemi druhy médií; (36) služby směnářské, pojišťovnictví, finanční a peněžní služby, vydávání cestovních šeků, ubytovací kanceláře (byty, místnosti), vydávání cestovních šeků a kreditních karet, leasing, správa a pronájem budov a bytů, bytových i nebytových prostor, úschovni služby, úschova v bezpečnostních schránkách, informace o pojištění, zejména o cestovním pojištění, zajišťování pojištění k zájezdům; (39) služby cestovní kanceláře, jako organizování zájezdů a výletů, turistických prohlídek, rezervace cest, okružních plaveb apod., informační služby v cestovním ruchu, doprava pozemní, autobusová, automobilová i železniční, lodní, včetně trajektů, letecká, včetně jejího zprostředkování, přeprava osob, přeprava zavazadel a nákladů, včetně jejich skladování, poskytování průvodcovských služeb, cestovní kancelář, poskytování a zprostředkování cestovních služeb, organizování rekreačních, turistických, tematických a jiných zájezdů a pobytů, zprostředkování přepravy, doprava účastníků zájezdů, brigád, táborů, zprostředkování těchto služeb, doprava cestujících s doprovodem, pronájem (půjčovna) vozidel, autokarů, lodí, rezervování míst pro průjezd při dopravě, zajišťování vyhlídkových a okružních jízd, distribuce a rezervace letenek, jízdenek a místenek, distribuce cestovních katalogů a nabídkových listin v tuzemsku i zahraničí, služby, týkající se provozu na letištích - odbavování a vítání klientů při odletu a příletu letadel, služby, týkající se sdělování informací ohledně cesty, které poskytují turistické kanceláře, služby, týkající se organizování pobytu turistů, zprostředkování dopravy (zasílatelství), poradenská a konzultační činnost v cestovním ruchu, doprava, zprostředkování a průvodcovská činnost v cestovním ruchu, informační služby v cestovním ruchu, pořádání tematických zájezdů, zejména kulturních, sportovních, studijních, pobytových, poznávacích s komplexním programem, pořádání táborů pro děti a mládež, činnost touroperátora, pronájem koní, poskytování služeb cestovního ruchu včetně průvodcovských služeb, zajišťování programu a servisu při služebních a obchodních cestách, poradenská činnost v oblasti cestovního ruchu, organizování cest, organizace zájezdů, stáží, brigád; (41) kulturní činnost jako organizace společenských, sportovních, turistických, ekologických a kulturních akcí a slavností, pořádání táborů pro děti a mládež, pořádání školení, předškolní vzdělávání a doškolování, půjčování a rozšiřování knih, novin a časopisů (služby spadající do tř. 41), nakladatelská a vydavatelská činnost, pořádání tematických zájezdů, zejména kulturních, sportovních, studijních, pobytových, poznávacích s komplexním programem, pořádání odborných kurzů, příprava a realizace výukových programů, zajišťování sportovního výcviku, zajišťování předprodeje vstupenek, realizace jazykových kurzů, výdělečně orientovaných studijně pracovních stáží, zprostředkování těchto služeb, informace o možnostech rekreace, zábavy a rozptýlení, služby pro oddech a rekreaci, organizování sympozií, konferencí, kongresů a kolokvií, klubové služby (výchovné - zábavné), půjčování sportovního nářadí s výjimkou dopravních prostředků, překladatelská služba, reportáže; (43) ubytování a stravování, včetně hotelových služeb, zajišťování, zprostředkovávání a rezervace ubytování a stravování i prostřednictvím sítě internet, poradenské služby v turistickém ruchu, provoz restaurace, zajišťování noclehů, cestovní kancelář - ubytování, zprostředkování „au pair“ a ubytování dětí v rodinách (dočasná ubytování), pronájem pokojů, nájemné penziony, domy oddechu a pro rekonvalescenci, dodávky jídla a příprava hostin, kafeterie, ubytování a stravování, restaurace, dočasná ubytování, služby spojené s opatřováním ubytování a stravování v hotelích, penzionech, turistických táborech, ubytovnách, sanatoriích, zotavovacích, restaurační a ubytovací služby (hotely a penziony), rezervace hotelů, penzionů a přechodného ubytování, tábory prázdninové (ubytovací služby), ubytování (pronajímání a přechodné).
- (730) **Roman Fisek**, náměstí 1. máje 94, Chomutov, 43001, CZ
(740) **DANĚK & PARTNERS** Advokátní a patentová kancelář, Dr. Vilém Daněk, Vinohradská 45, Praha 2, 12000
-
- (210) **O-358848**
(220) 30.08.2004
(320) 30.08.2004
(511) 9, 11, 17
(540)
- SWING**
- (510) (9) elektrické kontakty, zásuvky elektrického proudu, spínací elektrická zařízení, zástrčky kuličkové pro elektrinu, elektrická relé, elektrická kontaktní zařízení, elektrické ovládací a rozvodné desky, elektrické pojistky, přípojky, spínače, elektrické ukazovací přístroje, elektrické vypínače, svorky drátů k napojení elektrického kontaktu (z plastu), svorky odbočkové, časové spínače, zvonky elektrické, elektroměry, s výjimkou aparátů pro záznam, převod a reprodukci zvuku; (11) přístroje pro osvětlení, topení, výrobu páry, pro vaření, přístroje chladicí, pro sušení, ventilaci, distribuci vody a zdravotní zařízení, elektrická svítidla, s výjimkou sanitární keramiky jako jsou vany, toalety, umyvadla, bidety a další zařízení tohoto typu; (17) izolační plastické hmoty a výrobky polozpracované, izolační rámečky z plastu, izolační kryty plastové, izolační pouzdra z plastů.
- (730) **ABB s.r.o.**, Sokolovská 84 - 86, Praha 8, 18600, CZ
(740) **Kamil Kolátor**, Lučanská 5, Jablonec nad Nisou, 46602
-
- (210) **O-358875**
(220) 31.08.2004
(320) 31.08.2004
(511) 31
(540)
- STŘÍVKOVÉ MAKARONY**
- (510) (31) krmivo pro zvířata.
(730) **Flachs František**, Žopy 76, Holešov, 76901, CZ
(740) **Ing. Zdeněk Kučera**, patentový zástupce, Padělky 548 (P.O.Box 92), Slušovice, 76315
-
- (210) **O-358928**
(220) 01.09.2004
(320) 01.09.2004
(511) 7, 8, 9, 11, 16, 21, 28
(540)
- SENCOR**
- (510) (7) stroje a obráběcí stroje zahrnuté do tř. 7, motory (s výjimkou motorů pro pozemní vozidla), části motorů (všeho druhu), čističí elektrické stroje a přístroje, soukolí a hnací řemeny, zemědělské nástroje, kromě nástrojů poháněných ručně, lihně pro vejce, maznice, kuchyňské elektromechanické přístroje pro domácnost (drtiče, mixery, šlehače, mlýnky, elektrické kuchyňské roboty), elektrické přístroje na sušení ovoce a zeleniny, strojní řezné nástroje, pračky na prádlo, myčky nádobí, vysavače, dopravníky

pásové a pneumatické, svářečské přístroje; (8) nářadí a nástroje s ručním pohonem, malé přístroje k mletí s ručním pohonem, nožiřské výrobky včetně nožiřských výrobků z drahých kovů, jídelní příbory, břitvy, kovové náčiní a nástroje pro manikúru a pedikúru, elektrické holicí strojky, elektrické strojky na střihání vlasů a srsti, sečné a bodné zbraně; (9) přístroje a nástroje vědecké, námořní, geodetické, fotografické, filmové, optické, přístroje pro vedení, přepínání, přeměnu, akumulaci, regulaci nebo řízení elektrického proudu, přístroje pro vážení, měření, signalizaci, kontrolu (inspekci), záchranu a přístroje pro vyučování, pouzdra na nástroje a přístroje spadající do tř. 9, přístroje pro záznam, převod, reprodukci zvuku nebo obrazu, magnetické nosiče zvukových záznamů, gramofonové desky, automatické distributory a mechanismy pro přístroje na mince, zapisovací pokladny, počítačové stroje, přístroje pro zpracování informací, počítače, hasicí přístroje, ruční elektrické svářečky, elektrické žehličky, elektrické zapalovače v automobilech, speciální záchranné oděvy, ochranné oděvy proti úrazům, sportovní dýchací přístroje, elektronické hry používané výhradně s TV přijímačem, sluneční brýle, brýle, monokly, zvětšovací skla a čočky, divadelní kukátka, magnetofonové pásky a kazety, CD, CD-ROM, videopásky, zvukové filmy exponované, kopírovací stroje, oděvy vyhřívané elektricky, software; (11) přístroje pro osvětlení, topení, výrobu páry, pro vaření, přístroje chladicí, pro sušení, ventilaci, rozvod vody a sanitární zařízení, zařízení pro klimatizaci, ohřívadla, elektrické hrnce, přístroje na sušení ovoce a zeleniny, varné náčiní elektrické, tlakové výměníky tepla, krby, elektrické lampičky, noční lampičky, girlandy pro vánoční stromek; (16) papír a výrobky z papíru, lepenka a kartonážní výrobky, tiskoviny, časopisy, periodika, knihy, výrobky knihařské, kalendáře, pohlednice, fotografie, karty, psací potřeby, lepidla kancelářská a pro domácnost, tužky, pastely, uhly, štětce, psací stroje, kancelářské potřeby kromě nábytku, školní sešity, skicáky, pastelky, tuhy, guma na mazání, ořezávátka, ořezávátka-strojky, penály, papírové ubrusy, kapesníky a pleny, pytle a sáčky z plastických hmot pro obalovou techniku, papírové sáčky a tašky (obaly), obrazy, omalovánky, obtisky, razítka, písmena pro tiskárny, tiskařské štočky, kopírovací zařízení (cyklostyly); (21) náčiní a nádoby pro domácnost nebo kuchyň z obecných kovů, dřeva, kameniny, porcelánu, skla a umělých hmot, hřebeny, mycí houby, kartáče, kartáčnický materiál, pomůcky k čištění (drátky na čištění parket, drátěnky), sklo surové nebo opracované (s výjimkou stavebního skla), malé přístroje k sekání, mletí, lisování s ručním pohonem, hřebeny (i elektrické), kameninové a porcelánové zboží okrasného charakteru; (28) hry, hračky, tělocvičné a sportovní nářadí a náčiní zahrnuté do tř. 28, rybářské potřeby (s výjimkou sítí), vánoční ozdoby s výjimkou osvětlení a cukrovinek, elektronické hračky, elektronické hry s výjimkou her používaných výhradně s TV přijímačem, pexesa, hrací karty, puzzle.

(730) **FAST ČR, a. s.**, Černokostecká 2111, Praha 10, 10000, CZ
(740) UNIPATENT, Dipl.-Ing. Jiří Chlustina, Jana Masaryka 43-47, Praha 2, 12000

pásové a pneumatické, svářečské přístroje; (8) nářadí a nástroje s ručním pohonem, malé přístroje k mletí s ručním pohonem, nožiřské výrobky včetně nožiřských výrobků z drahých kovů, jídelní příbory, břitvy, kovové náčiní a nástroje pro manikúru a pedikúru, elektrické holicí strojky, elektrické strojky na střihání vlasů a srsti, sečné a bodné zbraně; (9) přístroje a nástroje vědecké, námořní, geodetické, fotografické, filmové, optické, přístroje pro vedení, přepínání, přeměnu, akumulaci, regulaci nebo řízení elektrického proudu, přístroje pro vážení, měření, signalizaci, kontrolu (inspekci), záchranu a přístroje pro vyučování, pouzdra na nástroje a přístroje spadající do tř. 9, přístroje pro záznam, převod, reprodukci zvuku nebo obrazu, magnetické nosiče zvukových záznamů, gramofonové desky, automatické distributory a mechanismy pro přístroje na mince, zapisovací pokladny, počítačové stroje, přístroje pro zpracování informací, počítače, hasicí přístroje, ruční elektrické svářečky, elektrické žehličky, elektrické zapalovače v automobilech, speciální záchranné oděvy, ochranné oděvy proti úrazům, sportovní dýchací přístroje, elektronické hry používané výhradně s TV přijímačem, sluneční brýle, brýle, monokly, zvětšovací skla a čočky, divadelní kukátka, magnetofonové pásky a kazety, CD, CD-ROM, videopásky, zvukové filmy exponované, kopírovací stroje, oděvy vyhřívané elektricky, software; (11) přístroje pro osvětlení, topení, výrobu páry, pro vaření, přístroje chladicí, pro sušení, ventilaci, rozvod vody a sanitární zařízení, zařízení pro klimatizaci, ohřívadla, elektrické hrnce, přístroje na sušení ovoce a zeleniny, varné náčiní elektrické, tlakové výměníky tepla, krby, elektrické lampičky, noční lampičky, girlandy pro vánoční stromek; (16) papír a výrobky z papíru, lepenka a kartonážní výrobky, tiskoviny, časopisy, periodika, knihy, výrobky knihařské, kalendáře, pohlednice, fotografie, karty, psací potřeby, lepidla kancelářská a pro domácnost, tužky, pastely, uhly, štětce, psací stroje, kancelářské potřeby kromě nábytku, školní sešity, skicáky, pastelky, tuhy, guma na mazání, ořezávátka, ořezávátka-strojky, penály, papírové ubrusy, kapesníky a pleny, pytle a sáčky z plastických hmot pro obalovou techniku, papírové sáčky a tašky (obaly), obrazy, omalovánky, obtisky, razítka, písmena pro tiskárny, tiskařské štočky, kopírovací zařízení (cyklostyly); (21) náčiní a nádoby pro domácnost nebo kuchyň z obecných kovů, dřeva, kameniny, porcelánu, skla a umělých hmot, hřebeny, mycí houby, kartáče, kartáčnický materiál, pomůcky k čištění (drátky na čištění parket, drátěnky), sklo surové nebo opracované (s výjimkou stavebního skla), malé přístroje k sekání, mletí, lisování s ručním pohonem, hřebeny (i elektrické), kameninové a porcelánové zboží okrasného charakteru; (28) hry, hračky, tělocvičné a sportovní nářadí a náčiní zahrnuté do tř. 28, rybářské potřeby (s výjimkou sítí), vánoční ozdoby s výjimkou osvětlení a cukrovinek, elektronické hračky, elektronické hry s výjimkou her používaných výhradně s TV přijímačem, pexesa, hrací karty, puzzle.

(730) **FAST ČR, a. s.**, Černokostecká 2111, Praha 10, 10000, CZ
(740) UNIPATENT, Dipl.-Ing. Jiří Chlustina, Jana Masaryka 43-47, Praha 2, 12000

(210) **O-358929**
(220) 01.09.2004
(320) 01.09.2004
(511) 7, 8, 9, 11, 16, 21, 28
(540)

SENCOR

(510) (7) stroje a obráběcí stroje zahrnuté do tř. 7, motory (s výjimkou motorů pro pozemní vozidla), části motorů (všeho druhu), čistící elektrické stroje a přístroje, soukolí a hnací řemeny, zemědělské nástroje, kromě nástrojů poháněných ručně, lihně pro vejce, maznice, kuchyňské elektromechanické přístroje pro domácnost (drtiče, mixery, šlehače, mlynky, elektrické kuchyňské roboty), elektrické přístroje na sušení ovoce a zeleniny, strojní řezné nástroje, pračky na prádlo, myčky nádobí, vysavače, dopravníky

(210) **O-359058**
(220) 06.09.2004
(320) 06.09.2004
(511) 35, 40, 41, 42
(540)

SUISEKI IGNIS

(510) (35) inzertní, reklamní a propagační činnost, poskytování pomoci při provozu obchodu včetně zprostředkování obchodních a souvisejících obchodně personálních záležitostí, organizování výstav a veletrhů k reklamním a obchodním účelům, organizování módních přehlídek k obchodním účelům, správa obchodních zájmů třetích osob, vypracování statistických přehledů, poradenství v oblasti organizace a ekonomiky podnikání, marketing, průzkum a analýzy trhů, činnost a služby v oblasti aranžérství výstavních ploch, výstavních expozic, jakož i výstavních exponátů k reklamním a obchodním účelům, pronájem kancelářských strojů a zařízení, distribuce zboží k reklamním účelům, rozmnožování dokumentů; (40) výroba a hutní zpracování železa a oceli, zpracování kovů a jejich úprava, kovovýroba, obrábění a tváření, svařování a pálení, frézování, řezání, dělení kovového materiálu, hoblování, vrtání, broušení, kovářské práce, též kalení, pokovování, zpracování skla - tepelné tvarování, leštění, broušení, pískování, barvení; (41) činnost

vyučovací, výchovná, vzdělávací a zábavní včetně pořádání specializačních doškolovacích kurzů, symposií a konferencí, provozování pracovních diskusních a zájmového klubu, organizování výstav a veletrhů ke vzdělávacím, kulturním, výchovným a zábavním účelům, organizování společensko-kulturních akcí, pořádání zábavních soutěží, organizování soutěží o oceňování nejlepších exponátů, jakož i nejlepších expozic, organizování módních přehlídek pro výchovné, vzdělávací, kulturní a zábavní účely, kromě módních přehlídek pro reklamní účely, nakladatelská a vydavatelská činnost, provozování galerií; (42) architektonické poradenství, architektura, průmyslový, umělecký a grafický design, kupříkladu používání přírodního kamene ztvárněného pouze přírodou bez zásahu lidské ruky při designérské činnosti, nebo dotváření plastik na bázi přírodního kamene, ztvárněného pouze přírodou bez zásahu lidské ruky uměleckou kovářskou prací či uměleckým zpracováním dřeva, projektování interiérové výzdoby, navrhování obalů, plánování městské výstavby, projektové studie technické, projektová činnost, tvorba software, posudky na stav zeleně.

(730) **Carista s.r.o.**, Višňová 12/843, Praha 4 - Krč, 14000, CZ

(740) **BOHEMIA PATENT, Ing. Jana Vandělková**, Umělecká 6, Praha 7, 17000

(210) **O-359065**

(220) 07.09.2004

(320) 07.09.2004

(511) 35, 41, 42

(540) **INDEX SPOKOJENOSTI - GSI**

(510) (35) poskytování pomoci při řízení obchodních nebo průmyslových podniků, personální analýzy a poradenství, průzkum veřejného mínění, public relations, propagační činnost, marketing, obchodní zprostředkovatelství; (41) vzdělávací činnost v oblasti personalistiky a řízení jakosti, vydavatelská a publikační činnost; (42) průmyslové systémové analýzy, kontrola kvality, zavádění, aktualizace, analýzy a vytváření systémů řízení jakosti.

(730) **MITA THOR INTERNATIONAL, spol. s r.o.**, tř. kpt. Jaroše 1947/37, Brno, 60200, CZ

(740) **Ing. Libor Markes, Grohova 54, Brno, 60200**

(210) **O-359067**

(220) 07.09.2004

(320) 07.09.2004

(511) 29, 30, 39, 42

(540)

Allfrost

(510) (29) vejce čerstvá a vejce sušená, konzervovaná, mražená, sušená sterilizovaná výrobky ze zeleniny, ovoce, lesních a zahradních plodů, hub, bylin a jejich směsí, ovocné a zeleninové saláty, masové, masozeleninové, drůbeží, rybí a zvěřinové konzervy, masové výtahy a masové a rybí speciality, maso, ryby, drůbež a zvěřina mražená, sušená, nasolená a uzená, želé, džemy, kompoty, mléko a mlékárenské výrobky, zejména maslo včetně pomazánkového, kombinované tuky rostlinného a živočišného původu, sýry, mléčné kysané výrobky včetně jogurtů, mléčné krémy, sušené mléko a sušené výrobky na bázi mléka, tvarohu, smetany, mražené krémy na bázi mléka, oleje, jedlé tuky a margaríny, polévky, polévkové směsi, polotovary a hotová jídla (včetně mražených a chlazených) vyráběná z potravin uvedených v této třídě; (30) káva, čaj, kakao, cukr, rýže, kávové náhražky, mouka a obilní přípravky, chléb, pečivo, sušenky, suchary, koláče, jemné pečivo a cukrovinky, perníky, zmrzlina, med, kvasnice, prášky do pečiva, sůl, hořčice, ocet, chuťové omáčky a zálivky, kečupy, koření, čokoláda, dorty a žvýkačky, bonbóny, obilné vločky, muesli, listové těsto, těsta a těstoviny, nudle, špagety, popcorn, polotovary a hotová jídla (včetně mražených a chlazených) vyráběná z potravin uvedených v této třídě; (39) přeprava, rozvoz, dovoz, doručování a dodávání zboží a výrobků, provozování a pronájem skladů, včetně chladicích boxů, balení a skladování zboží, vše zejména ve vztahu k výrobkům uvedeným ve tř. 29 a 30; (42) výzkum, vývoj a poradenská činnost v oblasti potravin a potravinářských výrobků - v rámci této třídy.

(730) **LARIS TRADING COMPANY spol. s r.o.**, Masarykova 80, Teplice, 41501, CZ

(740) **ing. Petr Soukup**, patentový a známkový zástupce, Švédská 3, Olomouc, 77200

(210) **O-359198**

(220) 10.09.2004

(320) 10.09.2004

(511) 20, 35, 37, 42

(540)



(510) (20) dekorační a umělecké předměty ze dřeva, proutí a rákosu spadající do tř. 20; (35) obchodní zprostředkovatelská a poradenská činnost v oboru nábytkářství, organizace obchodní činnosti a podnikání v oboru nábytkářství a výstavnictví, inzertní, reklamní a propagační služby v daných oborech, organizování a zabezpečování propagačních a/nebo komerčních výstav, propagačních a reklamních akcí a přehlídek výrobků a služeb, zajišťování reklamních a propagačních materiálů a tiskovin, průzkum a analýza trhu, včetně zpracování odborných obchodních posudků a studií, obchodní informační servis, obchodní zastupování tuzemských a zahraničních firem, včetně poskytování pomoci při provozu obchodu, importní a exportní služby/ marketing; (37) montáž, restaurování a údržba nábytku všeho druhu, z přírodních a umělých materiálů, zejména ze dřeva, plastu, kovu, ratanu a skla, opravy dilen, provozních budov a skladů, včetně jejich údržby; (42) projekčně-inženýrská činnost, včetně vzorování výrobků, odborné technické poradenství v oboru nábytkářství a výstavnictví - v rámci této třídy, tvorba multimediálních dokumentů, prezentací, aplikací a katalogů - v rámci této třídy.

(730) **ALBA TRADING spol. s r.o.**, Masarykovo nám. 26, Škvorec, 25083, CZ

(740) **DMH - Machatová Marcela patentová a známková kancelář**, Mgr. Marcela Machatová, Pospíšilova 2, Praha 3, 13000

(210) **O-359218**

(220) 13.09.2004

(320) 13.09.2004

(511) 29, 30, 35, 39

(540)

Troy

(510) (29) mléko a všechny mléčné výrobky, spadající do této třídy, mléčné nápoje, mražené mléčné výrobky, mražené ovoce, ovocná dřev, veškeré chlazené a zmražené výrobky, spadající do této třídy; (30) zmrzlina všech druhů, zmrzlinové poháry, přísady do zmrzlin (pojiva), prášky na výrobu zmrzliny, oplatky, led na osvěžení, cukrovinky, cukr, veškeré nápoje, spadající do této třídy, pečivo jemné, veškeré chlazené a zmražené výrobky, spadající do této třídy; (35) obchodování a zprostředkování obchodu s výše uvedenými výrobky, pomoc při řízení obchodní činnosti, řízení průmyslových nebo obchodních podniků, propagační a reklamní činnost, rozšiřování reklamních nebo inzertních materiálů; (39) balení a skladování chlazeného a zmraženého zboží.

(730) **TIPA a.s.**, U Obůrky 5, Třebíč, 67401, CZ

(740) **Ing. Pavel Nádvorník, Sokola Tůmy 1, Ostrava - Hulváky, 70900**

(210) **O-359270**

(220) 13.09.2004

(320) 13.09.2004

(511) 24, 25

(540)



(510) (24) tkaniny, textilní výrobky všeho druhu, textilie a textilní zboží, které není obsaženo v jiných třídách, stolní pokrývky, ubrusy, ručníky, záclony, ložní prádlo, textilní tapety, cestovní

přikrývky, kapesníky, koupelnové textilie, lůžkoviny, povlaky, povlaky na matrace, prádlo pro domácnost, závěsy, textilní potahy, přehozy, spací pytle, stolní ubrusy, ručníky textilní, utěrky na sklo, vlajkovina, vlaječky, vše v rámci této třídy; (25) oděvy a oděvní doplňky zařazené v této třídě, oděvy dámské, pánské, dětské, obuv, barety, bundy sportovní, bundy sportovní s kapucí (s kožešinou nebo plyšovou vložkou), čapky, čelenky, čepice, čepice s kšiltý, kabáty krátké, kalhoty, kamaše, kapuce, klapky na uši, klobouky, kombiné (spodní prádlo), kombinézy (oděvy), kombinézy pracovní, konfekce, korzety (spodní prádlo), kostýmy, obleky, oděvy z kůže, oděvy z napodobenin kůže, oděvy koupací, oděvy nepromokavé, oděvy plážové, oděvy pletené, oděvy riflové, oděvy tělocvičné, opasky, košile, koupací pláště, kožešiny (oděvy), kravaty, legíny, límce, noční kabátky, plavky, pláště, pláště koupací, pláštěnky, podprsenky, podvazkové pásy, pokrývky hlavy, ponožky, prádlo (osobní, spodní), přehozy kolem ramen, pulovry, punčocháče, punčochy, pyžama, rukavice, rukavice bez prstů, saka, spodky, spodničky, sukně, svetry, svrchní kabáty, šály, šátky, šaty dámské, šle, tílka, košilky, trička, uniformy, vesty, výbavičky pro novorozence, zástěry, závoje, zimníky, župany.

(730) **HT&DB spol. s r.o.**, Hronkova 526, Hradec Králové, 50301, CZ
(740) Bohemia Patent, Ing. Jana Vandělíková, Umělecká 6, Praha 7, 17000

(210) **O-359271**
(220) 13.09.2004
(320) 13.09.2004
(511) 18, 24, 25
(540)



(510) (18) batohy, batohy pro horolezce, batohy turistické, dětské batohy, brašny lovecké, turistické hole, imitace kůže, kabelky, klíčenky, pokrývky z kožešiny, chlebníky, pásy z kůže, pásy na nošení závěsné z kůže, popruhy z kůže, řemeny závěsné z kůže, kožené pytle, závěsné mošny, brašny na nářadí, obaly na oděvy (cestovní), kožená pouzdra, kožené tašky, torby, tomy, kabely, cestovní tašky, kufry, deštníky, slunečníky; (24) tkaniny, textilní výrobky všeho druhu, textilie a textilní zboží, které není obsaženo v jiných třídách, stolní pokrývky, ubrusy, ručníky, záclony, ložní prádlo, textilní tapety, cestovní přikrývky, kapesníky, koupelnové textilie, lůžkoviny, povlaky, povlaky na matrace, prádlo pro domácnost, závěsy, textilní potahy, přehozy, spací pytle, stolní ubrusy, ručníky textilní, utěrky na sklo, vlajkovina, vlaječky, vše v rámci této třídy; (25) oděvy a oděvní doplňky zařazené v této třídě, oděvy dámské, pánské, dětské, obuv, barety, bundy sportovní, bundy sportovní s kapucí (s kožešinou nebo plyšovou vložkou), čapky, čelenky, čepice, čepice s kšiltý, kabáty krátké, kalhoty, kamaše, kapuce, klapky na uši, klobouky, kombiné (spodní prádlo), kombinézy (oděvy), kombinézy pracovní, konfekce, korzety (spodní prádlo), kostýmy, obleky, oděvy z kůže, oděvy z napodobenin kůže, oděvy koupací, oděvy nepromokavé, oděvy plážové, oděvy pletené, oděvy riflové, oděvy tělocvičné, opasky, košile, koupací pláště, kožešiny (oděvy), kravaty, legíny, límce, noční kabátky, plavky, pláště, pláště koupací, pláštěnky, podprsenky, podvazkové pásy, pokrývky hlavy, ponožky, prádlo (osobní, spodní), přehozy kolem ramen, pulovry, punčocháče, punčochy, pyžama, rukavice, rukavice bez prstů, saka, spodky, spodničky, sukně, svetry, svrchní kabáty, šály, šátky, šaty dámské, šle, tílka, košilky, trička, uniformy, vesty, výbavičky pro novorozence, zástěry, závoje, zimníky, župany.

(730) **HT&DB spol. s r.o.**, Hronkova 526, Hradec Králové, 50301, CZ
(740) Bohemia Patent, Ing. Jana Vandělíková, Umělecká 6, Praha 7, 17000

(210) **O-359349**
(220) 15.09.2004
(320) 15.09.2004

(511) 7, 12, 28
(540)

ELEKTRICKÉ KOLO

(510) (7) motory zejména elektrické s výjimkou motorů pro pozemní vozidla; (12) pozemní vozidla všeho druhu, jejich součástí a příslušenství a náhradní díly spadající do této třídy, dětské kolo, kolo s elektrickým pohonem, motorové tříkolky, elektrické motory pro pozemní vozidla; (28) koloběžky, kola jízdní nehybná cvičná.

(730) **TV PRODUCTS CZ s.r.o.**, Rybná 669/4, Praha 1, 11000, CZ
(740) Václav Müller, Filipova 2016, Praha 4, 14800

(210) **O-359422**
(220) 17.09.2004
(320) 17.09.2004
(511) 1, 31, 44
(540)

AGROSTIS

(510) (1) hnojiva, přípravky pro ochranu rostlin, půdní kondicionéry; (31) osivo, zvláště travní; (44) terénní poradenství, zvláště trávníkářství.

(730) **Straka Josef Ing.**, Npor. Krále 16, Rousínov, 68301, CZ
(740) Kania, Sedlák, Smola patentová a známková kancelář, Ing. Jiří Malůšek, Mendlovo nám. 1a, Brno, 60300

(210) **O-359465**
(220) 17.09.2004
(320) 17.09.2004
(511) 16, 35, 38, 41
(540)

VYŠKOVSKÉ NOVINY

(510) (16) periodické a neperiodické tiskoviny všeho druhu, tiskárenské výrobky, zejména pohledy, obtisky, záložky, fotografie, papírenské zboží všeho druhu, kancelářské potřeby, zejména bloky, kalendáře, fotoalba, dopisní papíry, desky, psací potřeby, drobné kancelářské potřeby z plastů a kovu, učební pomůcky s výjimkou přístrojů, plastické obaly (nezařazené do jiných tříd), štočky, propagační materiály zařazené do třídy 16; (35) reklamní, inzertní a propagační činnosti, včetně reklamní, inzertní a propagační činnosti prostřednictvím elektronických počítačových sítí, zejména prostřednictvím Internetu; (38) šíření elektronických časopisů, informací, elektronických periodik a knih v elektronické podobě prostřednictvím elektronické, telekomunikační nebo počítačové sítě, zejména Internetu; (41) vydavatelská a nakladatelská činnost, vydávání odborných, vzdělávacích a zábavných zpráv a publikací, vydávání statistických zpráv a informací.

(730) **VLTAVA-LABE-PRESS, a. s.**, Nám. Přemysla Otakara II. 8/5, České Budějovice, 37021, CZ

(740) **ROTT, RŮŽIČKA & GUTTMANN Patent.**, známk. a advokát. kancelář, JUDr. Michal Růžička, Nad Štolou 12, Praha 7, 17000

(210) **O-359467**
(220) 17.09.2004
(320) 17.09.2004
(511) 16, 35, 38, 41
(540)

ZNOJEMSKÉ NOVINY

(510) (16) periodické a neperiodické tiskoviny všeho druhu, tiskárenské výrobky, zejména pohledy, obtisky, záložky, fotografie, papírenské zboží všeho druhu, kancelářské potřeby, zejména bloky, kalendáře, fotoalba, dopisní papíry, desky, psací potřeby, drobné kancelářské potřeby z plastů a kovu, učební pomůcky s výjimkou přístrojů, plastické obaly (nezařazené do jiných tříd), štočky, propagační materiály zařazené do třídy 16; (35) reklamní, inzertní a propagační činnosti, včetně reklamní, inzertní a propagační činnosti prostřednictvím elektronických počítačových sítí, zejména prostřednictvím Internetu; (38) šíření elektronických časopisů, informací, elektronických periodik a

knih v elektronické podobě prostřednictvím elektronické, telekomunikační nebo počítačové sítě, zejména Internetu; (41) vydavatelská a nakladatelská činnost, vydávání odborných, vzdělávacích a zábavných zpráv a publikací, vydávání statistických zpráv a informací.

(730) **VLTAVA-LABE-PRESS, a. s.**, Nám. Přemysla Otakara II. 8/5, České Budějovice, 37021, CZ

(740) **ROTT, RŮŽIČKA & GUTTMANN Patent.**, známk. a advokát. kancelář, JUDr. Michal Růžička, Nad Štolou 12, Praha 7, 17000

(210) **O-359468**

(220) 17.09.2004

(320) 17.09.2004

(511) 16, 35, 38, 41

(540)

Deník VYSOČINA

(510) (16) periodické a neperiodické tiskoviny všeho druhu, tiskárenské výrobky, zejména pohledy, obtisky, záložky, fotografie, papírenské zboží všeho druhu, kancelářské potřeby, zejména bloky, kalendáře, fotoalba, dopisní papíry, desky, psací potřeby, drobné kancelářské potřeby z plastů a kovu, učební pomůcky s výjimkou přístrojů, plastické obaly (nezařazené do jiných tříd), štočky, propagační materiály zařazené do třídy 16; (35) reklamní, inzertní a propagační činnosti, včetně reklamní, inzertní a propagační činnosti prostřednictvím elektronických počítačových sítí, zejména prostřednictvím Internetu; (38) šíření elektronických časopisů, informací, elektronických periodik a knih v elektronické podobě prostřednictvím elektronické, telekomunikační nebo počítačové sítě, zejména Internetu; (41) vydavatelská a nakladatelská činnost, vydávání odborných, vzdělávacích a zábavných zpráv a publikací, vydávání statistických zpráv a informací.

(730) **VLTAVA-LABE-PRESS, a. s.**, Nám. Přemysla Otakara II. 8/5, České Budějovice, 37021, CZ

(740) **ROTT, RŮŽIČKA & GUTTMANN Patent.**, známk. a advokát. kancelář, JUDr. Michal Růžička, Nad Štolou 12, Praha 7, 17000

(210) **O-359498**

(220) 20.09.2004

(320) 20.09.2004

(511) 10, 17, 20, 21

(540)

Trachea - výrobce dvířek a čelních ploch pro kuchyně, koupelny, obývací pokoje a celý byt.

(510) (16) papír, lepenka a výrobky z těchto materiálů, které nejsou zařazeny do jiných tříd, papírenské zboží, lepidla pro papírnické nebo domácí, materiál pro umělce, štětce; (17) kaučuk, gutaperča, guma, asbest, slída a výrobky z těchto materiálů, které nejsou zahrnuty do jiných tříd, polotovary z plastických hmot, materiály těsnící a ucpávací; (20) nábytek, zrcadla, rámy, výrobky nejmenované v jiných třídách ze dřeva, korku, rákosu, vrbového proutě, z rohu, z kostic, želvoviny, jantaru, perleti, mořské pěny, náhražky všech těchto materiálů nebo plastických hmot; (21) náčiní a nádoby pro domácnost nebo kuchyň (nikoli z drahých kovů, ani postříbených nebo pozlacených kovů), hřebeny a mycí houby, kartáče (s výjimkou štětců), materiál pro výrobu kartáčů, čističí potřeby, drátky na čištění parket, sklo surové nebo opracované (s výjimkou stavebního skla), sklo, porcelán a majolika neobsažené v jiných třídách.

(730) **Trachea, s. r. o.**, Hájecká 14, Brno, 61800, CZ

(210) **O-359650**

(220) 23.09.2004

(320) 23.09.2004

(511) 36, 37, 42

(540)

MINDS

(510) (36) provozování realitní kanceláře, prodej a pronájem nemovitostí, správa nemovitostí, oceňování movitého a nemovitého majetku, zprostředkování obchodu s nemovitostmi a hypotékami, kapitálové investice, odborné informační a poradenské služby v oboru realit; (37) výstavba immobilních reklamních a propagačních zařízení, zejména velkoplošných

bilboardů a panelů, včetně jejich oprav a údržby, pronájem a půjčování stavebních strojů a stavebních zařízení, stavební dozor, odborné informační, poradenské a konzultační služby v oboru výstavby reklamních a propagačních zařízení, výstavby immobilních a mobilních reklamních zařízení, např. bilboardů, reklamních a inzertních panelů a propagačních tabulí; (42) výzkum, vývoj a projekční služby v oboru výstavby a výroby reklamních zařízení, např. reklamních a propagačních bilboardů, panelů a tabulí, včetně poradenských a konzultačních služeb v daných oborech, tvorba komplexních projektových studií a dokumentace.

(730) **Blažek Jiří Ing.**, Rumburská 482/8, Praha 9, 19000, CZ

(740) **DMH - Machatová Marcela** patentová a známková kancelář, Mgr. Marcela Machatová, Pospíšilova 2, Praha 3, 13000

(210) **O-359652**

(220) 23.09.2004

(320) 23.09.2004

(511) 35, 36, 37, 42

(540)



(510) (35) reklamní, propagační a inzertní služby, zejména pronájem reklamních ploch, např. bilboardů, reklamních a inzertních panelů a tabulí, immobilních reklamních a propagačních bilboardů, zajišťování reklamních a náborových textů, vč. jejich rozšiřování, průzkum a analýza trhu, vč. zpracování odborných obchodních posudků a studií, informační servis v oboru obchodu a reklamy, tvorba reklamních a propagačních tabulí, správa obchodních zájmů třetích osob, obchodní zastoupení tuzemských a zahraničních firem, poskytování pomoci při provozování obchodu, vč. zprostředkování obchodních záležitostí, organizování propagačních a/nebo komerčních výstav, propagačních a reklamních akcí, odborná poradenská a konzultační činnost v oboru obchodu, podnikání a propagace; (36) provozování realitní kanceláře, prodej a pronájem nemovitostí, správa nemovitostí, oceňování movitého a nemovitého majetku, zprostředkování obchodu s nemovitostmi a hypotékami, kapitálové investice, odborné informační a poradenské služby v oboru realit; (37) výstavba immobilních reklamních a propagačních zařízení, zejména velkoplošných bilboardů a panelů, včetně jejich oprav a údržby, pronájem a půjčování stavebních strojů a stavebních zařízení, stavební dozor, odborné informační, poradenské a konzultační služby v oboru výstavby reklamních a propagačních zařízení, výstavby immobilních a mobilních reklamních zařízení, např. bilboardů, reklamních a inzertních panelů a propagačních tabulí; (42) výzkum, vývoj a projekční služby v oboru výstavby a výroby reklamních zařízení, např. reklamních a propagačních bilboardů, panelů a tabulí, včetně poradenských a konzultačních služeb v daných oborech, tvorba komplexních projektových studií a dokumentace, vývoj a zpracování počítačových programů.

(730) **Blažek Jiří Ing.**, Rumburská 482/8, Praha 9, 19000, CZ

(740) **DMH - Machatová Marcela** patentová a známková kancelář, Mgr. Marcela Machatová, Pospíšilova 2, Praha 3, 13000

(210) **O-359668**

(220) 24.09.2004

(320) 24.09.2004

(511) 26

(540)

VERINO

(510) (26) krajky a výšivky, stuhý a tkaničky, knoflíky, háčky a očka, poukta - galanterie, špendlíky a jehly, umělé květiny.

(730) **Musilová Věra**, Podhorní 1141/75, Brno, 62800, CZ

(740) **JUDr. Lada Štarhová**, advokátka, Bratislavská 7, Brno, 60200

(210) **O-359684**

(220) 24.09.2004

(320) 24.09.2004
(511) 9, 11
(540)

VAPE

- (510) (9) elektrická zařízení na ničení hmyzu pomocí odpařování insekticidů; (11) elektrické odpařovače a ventilátory pro rozptylování insekticidů.
- (730) **FUMAKILLA LIMITED**, No. 11. Kanda-Mikuracho, Chiyodaku, Tokyo, JP
- (740) Společná advokátní kancelář Všečečka Zelený Švorčík Kalenský a partneři, JUDr. Miloš Všečečka, Hálkova 2, Praha 2, 12000

(210) **O-359685**
(220) 24.09.2004
(320) 24.09.2004
(511) 9, 11
(540)

FUMAKILLA

- (510) (9) elektrická zařízení na ničení hmyzu pomocí odpařování insekticidů; (11) elektrické odpařovače a ventilátory pro rozptylování insekticidů.
- (730) **FUMAKILLA LIMITED**, No. 11. Kanda-Mikuracho, Chiyodaku, Tokyo, JP
- (740) Společná advokátní kancelář Všečečka Zelený Švorčík Kalenský a partneři, JUDr. Miloš Všečečka, Hálkova 2, Praha 2, 12000

(210) **O-359721**
(220) 27.09.2004
(320) 27.09.2004
(511) 6, 7, 11, 17, 19, 37
(540)

OMLUX

- (510) (6) kovové stavební materiály, kovové stavební materiály přenosné, lité nebo válcované desky, desky, kovové stavební panely, kovové výztuže pro stavby, stavební konstrukce, lešení, dílce, profily, trubky kovové, kovové izolační fólie, kovové potřeby zámečnické a klempířské; hmoždinky, kovové výrobky pro stavebnictví v rámci tř. 6; (7) stroje a zařízení pro stavební a zednické práce, včetně náhradních dílů a příslušenství; (11) zařízení a výrobky pro osvětlení, topení, na výrobu páry, pro vaření, chlazení, sušení, ventilaci, rozvod vody, klimatizaci, sanitární zařízení, plynové a elektrické spotřebiče k těmto účelům; (17) výrobky z plastických hmot i napěněných pro stavební účely, fólie, desky, trubky, dílce, materiály těsnící, ucpávací a izolační; tmely, tmely pro stavebnictví, tmely těsnící, lepicí a armovací; izolace, izolační hmoty, materiály a prostředky zejména pro stavebnictví, jako jsou izolační nátěry, oleje izolační, omítky izolační, pásy, izolační vlákna, izolační skleněná a keramická vlákna; (19) nekovové stavební materiály, surové opracované nebo polozpracované, nekovové stavební konstrukce přenosné i nepřenosné, nekovové stavební panely, nekovové trubky pro stavebnictví, dřevo pro stavby, kámen pro stavby, papír pro stavby, plst pro stavby, stavební sklo, stavební sklo tabulové, stavební sklo mozaikové, sklo okenní, cement, vápno, malta, hotové omítkové směsi, omítky, sádkokartony, nekovové materiály a výrobky pro stavebnictví obsažené ve tř. 19; (37) stavebnictví, stavitelství, stavby a opravy, montážní a instalační služby, stavební informace, dozor nad stavbami, zprostředkovatelská činnost pro stavebnictví, pronájem strojů a zařízení pro stavebnictví, pronájem bagrů a rypadel, buldozerů, jeřábů pro stavebnictví, utěšňování a izolace staveb a budov, rekonstrukce staveb a budov, čištění budov, fasád, vnějších i vnitřních povrchů a ploch, demolice budov, cestářství (dláždění), klempířství a instalatérství, zedníci a zednické služby, pokrývačské služby, malování interiérů, vrtání studní, instalace a opravy klimatizačních zařízení, tapetování.
- (730) **OMLUX, spol. s r. o.**, Wattova 15, Ostrava, 70200, CZ
- (740) ing. Marie Smrčková, patentový zástupce, Velflíkova 8, Praha 6, 16000

(210) **O-359759**
(220) 29.09.2004
(320) 29.09.2004
(511) 7, 9, 11, 35, 36, 37, 39, 40, 42, 44

(540)



- (510) (7) čerpadla ponorná a kalová, čerpadla vzduchová; (9) vědecké přístroje a technická zařízení pro provádění geologického průzkumu a pro ekologii, měřicí přístroje, zařízení pro odběr vzorků kapalin, ovládací prvky pro ponorná a kalová čerpadla jako časové a hladinové spínače; (11) sanační zařízení; (35) zprostředkovatelská činnost v oblasti obchodu a služeb; (36) pronájem komerčních prostor, správa nemovitostí; (37) provádění geologických prací, provádění jednoduchých a drobných staveb, jejich změn a odstraňování, realizace, montáž, servis a pronájem sanačních stanic včetně mobilních, určených pro odloučení ropných látek, chlorovaných uhlovodíků, těžkých kovů, radonu apod., realizace, montáž, servis a pronájem montovaných, rozebíratelných přístřešků, provizorních skladů a ekoskladů, montáž a servis ovládacích prvků pro ponorná a kalová čerpadla jako časové a hladinové spínače, montáž a servis vzduchových čerpadel, instalace rozvodů do vrtů a studní, čištění vrtů a studní, opravy a čištění čerpadel, ruční a strojní vrtání, zednické, obkladačské, tesařské, pokrývačské, truhlářské, elektrikářské, zámečnické, topenářské a instalatérské práce, instalace, rekonstrukce a opravy zařízení pro rozvod vody, topení a plynu, zemní a technické práce, zateplování a izolace budov, potrubí a výměníků, údržba nemovitostí, pronájem strojů a přístrojů, sanačních zařízení, lešení; (39) podnikání v oblasti nakládání s nebezpečnými odpady jako převoz a skladování, nakládání s odpady jako převoz a skladování, provozování čerpacích stanic s mazivy, pronájem automobilů; (40) sanace saturovaných a nesaturovaných zón, biodegradace, nakládání s nebezpečnými odpady, zejména jejich zpracování, recyklace a likvidace; (42) projektová činnost, projektování a vyhodnocování geologických prací, projektování jednoduchých a drobných staveb, testování, měření a analýzy půdy, vody, vzduchu, sanačních a geologických zařízení a prototypů výrobků, zejména pro geologický průzkum; (44) poskytování služeb v zemědělství a zahradnictví, provádění zahradních a parkových úprav.
- (730) **SAN-TECH Stavební geologie s.r.o.**, Na Strži 1195/57, Praha 4, 14000, CZ
- (740) **ROTT, RŮŽIČKA & GUTTMANN** Patentová, známková a advokátní kancelář, JUDr. Vladimír Rott, Nad Štolou 12, Praha 7, 17000

(210) **O-359774**
(220) 30.09.2004
(320) 30.09.2004
(511) 1, 2, 16, 19
(540)

STAVOZIM

- (510) (1) lepidla a tmely, zejména sekundová lepidla kyanoakrylátová, epoxydová lepidla a tmely, kontaktní tmely polychlorprenové, emulzní lepidla, silikonová lepidla, rozpouštědlová lepidla, disperzní lepidla, tavná lepidla, náplně do lepicích pistolí; (2) barvy, nátěrové hmoty, protiplišňový ochranný nátěr na dřevo; (16) lepidla, lepidla papírenského zboží, sekundová lepidla; (19) stavební směsi, betonové směsi, omítkové směsi, penetrační nátěry, příměsi do stavebních směsí.
- (730) **METRUM s.r.o.**, Kokory 18, Kokory, 75105, CZ
- (740) Ing. Zdeněk Kučera, Padělký 548 (P.O.Box 92), Slušovice, 76315

(210) **O-359788**
(220) 30.09.2004
(320) 30.09.2004
(511) 5, 10, 44
(540)

EUROCLINICUM

- (510) (5) farmaceutické výrobky, hygienické výrobky pro léčebné účely, diabetické přípravky pro léčebné účely, potraviny pro batolata, materiály pro plombování zubů a zubní otisky, náplasti,

obvazový materiál, dezinfekční přípravky; (10) přístroje a nástroje chirurgické, zubní, umělé řidy, oči a zuby; (44) lékařské služby, péče o hygienu a krásu osob.

- (730) **EUROCLINICUM a.s.**, Aviatická 1048/12, Praha 6, 16800, CZ
(740) Pavel Pravda, Vodičkova 37/707, Praha 1, 11000

podmíněna uhodnutím sportovních výsledků nebo pořadí ve sportovních soutěžích, sázkové hry provozované ve zvlášť k tomu určených hernách.

- (730) **Blanarovičová Yvetta**, Jeruzalémská 5, Praha 1, 11000, CZ
(740) JUDr. Petr Pýcha, Bartolomějská 11, Praha 1, 11000

- (210) **O-359807**
(220) 01.10.2004
(320) 01.10.2004
(511) 1, 3, 5
(540)

SPOTEX

- (510) (1) chemické přípravky pro průmysl, vědu nebo zemědělství, zjasňovače barev (nikoliv pro použití v domácnosti), průmyslové odbarvovače, průmyslové odstraňovače skvrn, chemikálie zabírající tvoření skvrn na textilu, odstraňovače vodního kamene, chemikálie na ochranu proti tvorbě vodního kamene, přípravky na změkčování vody; (3) bělicí přípravky, prací přípravky, odbarvovací přípravky, odstraňovače skvrn pro použití v domácnosti (prádlo), odstraňovače skvrn na textilu (nikoliv průmyslové), čistící přípravky, zjasňovače barev pro použití v domácnosti (prádlo), přípravky pro namáčení prádla, mycí přípravky a jiné prostředky pro mytí, prostředky pro leštění; (5) antibakteriální prostředky, dezinfekční prostředky.
- (730) **HCHZ - Chemie Hrušov, a.s.**, Čujkovova 30/1738, Ostrava - Zábřeh, 70030, CZ
(740) Ing. Iva Rylková, Polská 1525, Ostrava - Poruba, 70800

- (210) **O-359818**
(220) 01.10.2004
(320) 01.10.2004
(511) 9, 16, 28, 35, 38, 41, 42
(540)

FANTAZIE

- (510) (9) reklamní přístroje na střídavé obrazy, reklama světelná, reklamní světelné přístroje, nosiče záznamů nahané i nenahané, videokazety nahané i nenahané, audiokazety nahané i nenahané, audiovizuální programy, audioprogramy, audiovizuální díla, audiovizuální díla v digitální podobě, filmy, hudební díla CD disky, informace a záznamy v elektronické podobě, informace a data a databáze a informační produkty na nosičích nebo i v elektronických, datových, informačních, počítačových a komunikačních sítích všeho druhu; (16) plakáty, fotografie, kalendáře, pohlednice, dopisní papíry, samolepky, tiskoviny, tiskopisy, časopisy, periodika, knihy, databázové produkty v papírové formě, databáze v papírové formě, losy; (28) hry zařazené v této třídě, hry společenské i stolní, hračky, sportovní potřeby; (35) reklamní, inzertní a propagační činnost, marketing, reklamní, inzertní a propagační činnost prostřednictvím jakéhokoliv média, prostřednictvím telefonní sítě nebo datové sítě nebo informační sítě nebo elektronické sítě nebo komunikační sítě nebo počítačové sítě, poskytování informací a jiných informačních produktů komerčního nebo reklamního charakteru, multimediálních informací komerčního charakteru, komerční využití internetu v oblasti komerčních internetových médií a vyhledávacích služeb, on-line inzerce, zprostředkovatelská činnost v oblasti obchodu; (38) televizní vysílání, televizní vysílání programů, televizní vysílání zábavných, vzdělávacích, výchovných, soutěžních, diskusních a informačních pořadů, šíření časopisů, informací periodik a knih v elektronické podobě, audio nebo audiovizuálních děl prostřednictvím informační nebo datové nebo elektronické nebo počítačové sítě; (41) nakladatelství a vydavatelství, ediční činnost, publikační činnost, nahrávání nosičů zvukových nebo obrazově zvukových půjčování nahaných zvukových a zvukově obrazových záznamů, tvorba a šíření audiovizuálních děl, TV produkce, filmové produkce, televizní výroba programů, tvorba programů, tvorba a výroba televizních a audiovizuálních programů, agenturní činnost v oblasti kultury, výchovy, zábavy a sportu, výchovně vzdělávací, soutěžní a zábavní činnost, zábavní nebo kulturní nebo vzdělávací představení, organizace společenských a kulturních akcí, organizace, provozování provádění her a soutěží i veřejných, výstavní činnost v oblasti kultury nebo zábavy nebo výchovy nebo vzdělávání, peněžité, věcné, číselné a okamžité loterie, sázkové hry provozované pomocí elektronicky nebo elektromechanicky řízených výherních, hracích přístrojů, sázkové hry, při nichž je výhra

- (210) **O-359858**
(220) 04.10.2004
(320) 04.10.2004
(511) 1, 5
(540)

AQUAHUM

- (510) (1) přírodní preparát obsahující kompletní spektrum solí huminových látek, podporující růst akvarijních rostlin, vše v rámci této třídy; (5) přírodní huminový preparát obsahující kompletní spektrum solí huminových látek fungicidního charakteru, zlepšující zdravotní stav rybiho potěru i ryb, k léčebným i preventivním účelům, vše v rámci této třídy.
- (730) **AZYT, s.r.o.**, Švermova 1366, Beroun, 26601, CZ

- (210) **O-359897**
(220) 05.10.2004
(320) 05.10.2004
(511) 29, 30, 32
(540)

KARMIL

- (510) (29) mléko a mlékárenské výrobky všeho druhu, zejména mlékárenské ošetřené mléko, mléko ochucené, slazená a neslazená mléka, smetana, zahuštěná smetana, máslo, tvaroh, sýry, sušené mléčné výrobky, mléčné nápoje, mléčné nápoje kysané, jogurty a výrobky na bázi jogurtu; (30) nápoje připravované na základě kávy, kakaa nebo čokolády, zmrzliny, zmrzlinové krémy, zmrzlinové výrobky, pudíng, mražené cukrovinky, trvanlivé pečivo a cukrovinky, čaj, ovocné čaje, čajové směsi, čajové nápoje; (32) ovocné šťávy, ovocné nápoje a nektary, nápojové směsi a prášky.
- (730) **Mlékárna Hlinsko, s. r. o.**, Kouty 53, Hlinsko v Čechách, 53901, CZ
(740) Ing. Radmila Baumová, Nádražní 29, Žďár nad Sázavou, 59101

- (210) **O-359912**
(220) 05.10.2004
(320) 05.10.2004
(511) 29, 35, 40
(540)



- (510) (29) maso, drůbež, zvěřina, masné a uzenářské výrobky, saláty - masové, sýrové, sýry, smetana, jogurt, mražené maso, ryby, balené maso, paštiky, uzeniny, klobásy, salámy, párky, pomazánky, zeleninové polévky a šťávy, grilovací speciality z masa; (35) zprostředkovatelská činnost v oblasti obchodu, poradenství v obchodní činnosti; (40) zpracování masa, drůbeže, ryb a zvěřiny, konzervování a uzení masa.
- (730) **Macháček Josef**, V Zahradách 274, Nové Město nad Metují, 54901, CZ

- (210) **O-359918**
(220) 05.10.2004
(320) 05.10.2004
(511) 33, 35, 43

(540)

VÍNO Z GRÖBOVKY



(510) (33) vína všeho druhu, pocházející z pražské vinařské oblasti, vinice Gröbovka; (35) franchising; (43) restaurační služby a provoz restaurací.

(730) **EKRO-BAU GERÁTE PRAHA, s.r.o.**, Průmyslová 50, Strančice, 25163, CZ

(210) **O-359945**

(220) 06.10.2004

(320) 06.10.2004

(511) 41

(540)



(510) (41) organizování koncertů.

(730) **Mach Daniel**, Pod Brentovou 562/10, Praha 5, 15000, CZ

(740) UNIPATENT, Ing. Jiří Chludina, Jana Masaryka 43-47, Praha 2, 12000

(210) **O-359949**

(220) 06.10.2004

(320) 06.10.2004

(511) 7, 8, 9, 11, 21, 28, 35

(540)

PLATINIUM

(510) (7) elektrotechnická zařízení a přístroje pro domácnost jako kráječe, hnětače, šlehače, roboty, mixery, vysavače prachu, leštičky parket, pro jízdní kola, jako např. dynamy, motory s výjimkou motorů pro pozemní vozidla, elektrotermické nástroje a přístroje, jako elektrické svářečky, elektromechanické zařízení pro domácí účely určené k čištění, jako vysavače prachu, odsavače par, leštilce parket, apod.; (8) nářadí a nástroje s ručním pohonem, holicí strojky dámské i pánské, včetně dílů k holicím strojkům, jako čepečky do holicích přístrojů apod., nožičské výrobky všeho druhu, vidličky a lžice včetně z drahých kovů, sečné zbraně, nářadí a nástroje pro lesní a dřevařskou výrobu zařazené v této třídě, kulmy na ondulování vlasů; (9) přístroje a nástroje navigační, fotografické, kinematografické, měřicí, optické, elektrické spadající do této třídy jako mikrometrické přístroje, přístroje pro bezdrátový přenos informací, zařízení pro záznam, přenos a reprodukci zvuku nebo obrazu, jako radia, radiomagnetofony, přehrávače, autorádia, autoreproduktory, televizory s teletextem i bez teletextu, auto kazety a video kazety, sluchátka, přístroje a nástroje pro účely učební, jako např. nástroje a přístroje na měření objemu, počítače a jejich součásti a softwarové produkty s výjimkou telekomunikačních karet pro přenosné počítače pro telegrafické a rádiové vysílání; (11) žárovky, výbojky elektrické na osvětlení, objímky na elektrická světla, osvětlovací lampy, osvětlovací tělesa s reflektory, sporáky všeho druhu, jako plynové sporáky, kombinované sporáky, elektrické sporáky, sporáky se sklokeramickou deskou a jejich příslušenství, horkovzdušné trouby, mikrovlnné trouby,

sendvičovače, toustovače, topinkovače, kávovary a expresy, rychlovamé konvice, fritovací hrnce, chladničky, ledničky, mrazáky, sušičky prádla, čističky a osvěžovače vzduchu, boilery, sušičky vlasů, odsavače par; (21) drobné nářadí a přenosné nádoby k domácím a kuchyňským účelům, jako kuchyňské nádoby, vědra, plechové misky a nádoby, misky a nádoby z plastických a jiných hmot, ručně poháněné strojky na mletí, sekání, lisování, pomůcky k odstraňování prachu a nečistot, tlakové hrnce s výjimkou elektrických, hřebeny a mycí houby, toaletní kuřítka, kartáče, kartáčnický materiál, pomůcky k úklidu, zboží skleněné, výrobky z porcelánu a kameniny nezařazené v jiných třídách; (28) vánoční stromečky umělé, ozdoby na vánoční stromečky, jako vánoční řetězy, věnce, svíčky na svíčky pro vánoční stromečky, hry, hračky mechanické, hudební, fyzikální, včetně hraček pro domácí zvířata, tělocvičné a sportovní nářadí, jako míče hrací fotbalové, volejbalové, basketbalové, tenisové, míčky na stolní tenis, squash, badmintonové, rakety a páčky tenisové, na stolní tenis, badmintonové, squashové, chrániče loketní, kolenní a holenní (jako sportovní potřeby), míčky na hraní, rybářské náčiní zařazené v této třídě, návnady pro rybáře, nářadí pro zimní sporty, nářadí pro sportovní hry, výrobky plážové a koupací, jako plavecké a potápěčské ploutve, šermířské sečné a bodné zbraně, lovecké vábničky; (35) pořádání výstav k obchodním a reklamním účelům, činnost reklamní a inzertní, průzkum a analýzy trhů, kopírování dokumentů, distribuce zboží k reklamním účelům, aranžérství - aranžování výkladů, marketing, automatizované zpracování dat.

(730) **TV PRODUCTS CZ s.r.o.**, Rybná 669/4, Praha 1, 11000, CZ

(740) Václav Müller, Filipova 2016, Praha 4, 14800

(210) **O-359957**

(220) 06.10.2004

(320) 06.10.2004

(511) 3, 5, 30

(540)

Eurolplant

(510) (3) rostlinné koupelové směsi, rostlinná kosmetika; (5) rostlinné koupelové směsi, balené léčivé rostliny, zdravotní čaje v nálevových sáčcích, rostlinné extrakty a tinktury - vše s léčebnými účinky; (30) bylinné, ovocné a černé čaje v nálevových sáčcích.

(730) **Megafyt - R spol. s r. o.**, U Elektrárny 516, Vrané nad Vltavou, 25246, CZ

(740) Baker & McKenzie v.o.s., JUDr. Gabriela Vendlová, Ph.D., Klimentůvská 46, Praha 1, 11000

(210) **O-359990**

(220) 07.10.2004

(320) 07.10.2004

(511) 16, 35, 41

(540)

PELHŘIMOV - MĚSTO
REKORDŮ

(510) (16) propagační a reklamní materiály z papíru, vč. tiskovin, plakátů, leporel, samolepek, pohledů; (35) reklamní činnost a distribuce propagačních a reklamních materiálů; (41) pořádání kulturních, sportovních a zábavných akcí, publikační činnost.

(730) **Agentura Dobrý den, s.r.o.**, Slovanského bratrství 1664, Pelhřimov, 39301, CZ

(210) **O-360002**

(220) 08.10.2004

(320) 08.10.2004

(511) 6, 9, 11, 12

(540)



(510) (6) kovové konstrukce přenosné, kovové lavičky, kovové odpadní koše, kovové stojany na kola, kovové zábradlí, kovové výrobky pro truhlářskou a tesařskou výrobu, kovový spojovací materiál, zejména pro rozvody vody a topení - roury, trubky, šroubení a fitinky, jiné kovové výrobky v rámci této třídy; (9) elektrické a elektronické přístroje a díly k výrobě osvětlovacích těles a pro řízení osvětlování, elektronické řídicí prvky - v rámci této třídy; (11) svítidla, osvětlovací přístroje, zařízení a tělesa, světelné lampy a zdroje, stropní světla, parková a zahradní svítidla, interiérová svítidla, průmyslová svítidla, svítidla pro osvětlení komunikací, tunelová svítidla, nouzová svítidla, svítidla do prostředí s nebezpečím výbuchu, svítidla určena do prostředí se ztíženými teplotními podmínkami, úsporná svítidla, světlomety, elektrické lampy, kapesní svítílny, přístroje pro řízení osvětlení, kryty pro svítidla, ozdobné fontány, topné systémy, regulace topných systémů, radiátory, topné kotle, soklová topná tělesa, prostorová topidla, kohouty, ventily jako příslušenství rozvodů - v rámci této třídy, regulační ventily k otopným tělesům, nádoby na topná nebo chladicí média, výměníky tepla a chladu - v rámci této třídy, ohříváče vody, ohříváče vzduchu, zařízení pro solární ohřev, regulace a regulační technika související s vytápěním, rozvodem plynu a vody, čidla pro automatické spínání vodovodních baterií, splachování, ventilací, osvětlení a vytápění; (12) jízdní kola a jejich součásti a doplňky, stojany na jízdní kola.

(730) S'Lasér, s.r.o., Boženy Němcové 459, Uherské Hradiště, 68601, CZ

(740) Patentová a známková kancelář, Ing. Jaromír Prikryl, Včelín 1161, Hulín, 76824

(210) **O-360008**

(220) 08.10.2004

(320) 08.10.2004

(511) 43, 45

(540)



(510) (43) restaurační a hotelové služby, rychlé občerstvení, služby v oblasti stravování, hotely, restaurace, bary, kavárny, zásobování; (45) doprovod do společností, erotické služby, osobní strážce, seznamovací služby.

(590) Barevná

(730) DAJA s.r.o., Na Pořičí 6/1038, Praha 1, 11000, CZ

(740) TETRAPAT, RNDr. Zdeňka Halaxová, Horní náměstí 7, Olomouc, 77200

(210) **O-360080**

(220) 12.10.2004

(320) 12.10.2004

(511) 16, 35, 41, 44

(540)



(510) (16) publikace; (35) reklama a propagační činnost; (41) školení a vzdělávání, nakladatelství a vydavatelství; (44) poradenství v oblasti léčby formou bezlepkové diety.

(730) Společnost pro bezlepkovou dietu, U Slovanky 7, Praha 8, 18200, CZ

(210) **O-360081**

(220) 12.10.2004

(320) 12.10.2004

(511) 16, 43

(540)



(510) (16) tiskoviny, polygrafické výrobky, periodické a neperiodické publikace, knihy, časopisy, brožury, fotografie, tištěné manuály, plakáty, pohledy, kalendáře, samolepky, obtisky, tužky, pera a pastelky jako upomínkové a reklamní předměty, historické brožury, tiskopisy, známky, prospekty, katalogy, průvodce, ročenky, tiskárenské výrobky, propagační publikace, výstavní katalogy, alba, bloky, těžítka, inzertní listy, psací a kancelářské potřeby, gratulace, omalovánky, mapy, lepenkové krabice, zápisníky a záznamníky jako upomínkové a reklamní předměty, vystřihovánky, památníky, leporela, diplomy, rozvrhy hodin, nože na řezání papíru, umělecké a upomínkové a reklamní předměty v rámci této třídy, obrazy, obrazy malované (též olejomalby), rytiny, rytiny všeho druhu (dřevorytiny, hlubotisky, mědirytiny, lepty, tisky napodobující rytiny); (43) ubytovací služby, hotelové služby, služby zajišťující dočasné ubytování, pronájem jednacích místností, provoz kempu, rezervace pobytů, půjčování restauračního zařízení.

(730) BERANEC PIZZA sv. Ignác s.r.o., Kostnická 2718, Chomutov, 43003, CZ

(740) DANĚK & PARTNERS, Dr. Vilém Daněk, Vinohradská 45, Praha 2, 12000

(210) **O-360090**

(220) 25.10.2004

(320) 25.10.2004

(511) 20

(540)

MIREAL

(510) nábytek.

(730) MOBŮ MIREAL, a.s., Masarykova 1195, Veselí nad Moravou, 69801, CZ

(210) **O-360091**

(220) 13.10.2004

(320) 13.10.2004

(511) 20

(540)



(510) (20) nábytek.

(730) MOBŮ MIREAL, a.s., Masarykova 1195, Veselí nad Moravou, 69801, CZ

(210) **O-360109**

(220) 13.10.2004

(320) 13.10.2004

(511) 35, 37

(540)



(510) (35) propagační činnost a reklama; (37) stavebnictví, opravy, instalační služby.

(730) **KRÁLOVSKÁ OBCHODNÍ s. r. o.**, Králová 83, Medlov, 78391, CZ

(740) Mgr. Alena Podhorná, advokát, Komenského 20, Moravská Třebová, 57101

(210) **O-360134**

(220) 13.10.2004

(320) 13.10.2004

(511) 10, 20, 21

(540)

ALAXDOMINO

(510) (10) speciální nábytek pro lékařské účely, ortopedické bandáže na zpevnění kloubů, ortopedické výrobky, protézy, pokrývky vytápěné elektricky, pro léčebné účely; (20) nábytek včetně kovového a kempingového nábytku, zrcadla, rámy, košíkářské zboží, výrobky ze dřeva, korku, vrbového proutí, rákosu, třtiny, slonoviny, kostic, želvoviny, jantaru, perleti, mořské pěny a z náhražek těchto hmot nebo z plastických hmot, určených jako bytové doplňky nebo okrasné předměty, matrace do postelí, žíněnky, podhlavníky, dřevěné a lamelové rošty pohovek a postelí; (21) náčiní a nádoby pro domácnost nebo kuchyň z obecných kovů, dřeva, kameniny, porcelánu, skla a umělých hmot, hřebeny, mycí houby, kartáče, kartáčnický materiál, pomůcky k čištění (drátky na čištění parket, drátěnky), sklo surové nebo opracované s výjimkou stavebního, malé přístroje k sekání, mletí, lisování s ručním pohonem, kameninové a porcelánové zboží okrasného charakteru.

(730) **ALAX NÁBYTEK-INTERIÉRY, spol. s r.o.**, Na Buku 204, Štěchovice, 25207, CZ

(740) UNIPATENT, Ing. Jiří Chlustina, Jana Masaryka 43-47, Praha 2, 12000

(210) **O-360148**

(220) 14.10.2004

(320) 14.10.2004

(511) 9, 11, 37, 42, 45

(540)



(510) (9) rozvaděče nízkého napětí, elektronická zařízení, zejména systémy řízení a jejich komponenty, měřidla, elektrické regulátory, tepelné regulátory, elektronické zámky, strukturované kabeláž, kamerové systémy, systémy kontroly a vstupu, elektronické zabezpečovací systémy, elektronické požární systémy, systémy přepětíových ochran, paměťové jednotky, zařízení pro vytváření bezdrátových sítí, přenosné vysílače a přijímače, software, části a příslušenství zahrnuté do třídy 9 pro všechno výše uvedené zboží; (11) zařízení pro vzduchotechniku a klimatizaci, chladicí zařízení, klimatizační jednotky, klimatizační doplňky a díly, vzduchotechnická zařízení, větrací systémy, vzduchové rozvody pro větrání a topení, ventilační zařízení, zařízení pro výměnu vzduchu a potřebné doplňky, ventilační šachty, kouřovody, digestoře, regulátory topení, tlumiče hluku ve ventilaci, klimatizační filtry, ohřivače vzduchu a vody, rekuperační jednotky, klimatizační dveřní a vratové clony, ventilátory a jejich příslušenství; (37) výroba, montáž, servis, opravy, údržba a revize vzduchotechnických zařízení, ventilátorů a příslušenství, chladicích a klimatizačních zařízení,

měřicí a regulační techniky, elektrických zařízení a rozvaděčů nízkého napětí, elektronických zařízení a elektrických strojů a přístrojů, renovace klimatizačních a vzduchotechnických zařízení a dílů, zprostředkovatelská činnost v oblasti investiční výstavby zřízení poplašných zařízení, zabezpečovacích systémů, protipožárních systémů, včetně jejich oprav a údržby, elektroinstalace, revize elektrických zařízení; (42) poradenská a konzultační činnost v oblasti vzduchotechniky, ventilátorů a příslušenství, zabezpečovacích systémů, požárních systémů, strukturované kabeláž, kamerových systémů, systémů kontroly a vstupu, systémů přepětíových ochran, mechanických bezpečnostních systémů, poskytování softwarových služeb v rámci této třídy, projektování elektrických a elektronických zařízení; (45) poskytování technických služeb k ochraně majetku a osob.

(730) **Stanislav Med - VSM TEPLICE**, Sobědružská 17/9, Proboštov, 41712, CZ

(210) **O-360199**

(220) 15.10.2004

(320) 15.10.2004

(511) 43

(540)



(510) (43) služby zajišťující stravování a nápoje, bary, kavárny, restaurace.

(730) **Ubl Petr**, Lidická 422/18, Mariánské Lázně, 35301, CZ

(210) **O-360256**

(220) 18.10.2004

(320) 18.10.2004

(511) 9, 10, 35, 42

(540)



(510) (9) přístroje na zpracování informací, počítače, periferní zařízení, monitory, modemy, mikroprocesory, čipy, integrované obvody, počítačové paměti, kompaktní disky CD ROM, mechaniky pro magnetické disky, disketové mechanismy, nosiče dat magnetické a optické, čtecí zařízení, notebooky, počítačové programy a software, zařízení na zpracování dat, nosiče dat v elektronické podobě, elektronické počítačové informační a řídicí systémy, programy operačních systémů, elektrické vodiče, dráty a kabely, přístroje pro záznam, přenos a reprodukci obrazu a zvuku, diktafony, magnetofony, videorekordéry, kamery, fotoaparáty, diapojektory, epidiascopy, nosiče zvukových a optických záznamů, kompaktní audio- a videodisky, přístroje pro měření, vážení, kontrolu nebo signalizaci, přístroje pro dálkové řízení signalizace, elektrické hlásiče, indikátory, měřicí zařízení na měření objemu, přesné váhy, kmitočtoměry, elektrické regulátory, řídicí a kontrolní panely, přístroje telekomunikační techniky, dálnopisy, faxy, vědecké přístroje, optické přístroje, diagnostické přístroje jiné než k lékařským účelům, elektročástky všeho druhu pro zařízení v této třídě; (10) elektronické lékařské přístroje, elektrokardiografy, chirurgické nástroje a přístroje, chirurgické implantáty, termoelektrické chirurgické obklady, radioléčebné přístroje, kardiologické stimulatory; (35) činnost organizačních a ekonomických poradců; (42) tvorba počítačového softwaru (i na zakázku), počítačové programování, aktualizace počítačových programů a jejich údržba, obnova počítačových dat, tvorba PC systémů, převod dat a PC programů, výzkum a vývoj v oblasti výpočetní

techniky, informatiky, informačních technologií, průmyslového řízení a jeho automatizace, pronájem PC a SW, poradenství v oblasti informatiky a výpočetní techniky.

(730) **CERTICON a.s.**, Václavská 12/316, Praha 2, 12000, CZ
(740) Ing. Jiří Střelák, Pařížská 17, Praha 1, 11000

(210) **O-360257**
(220) 18.10.2004
(320) 18.10.2004
(511) 9, 10, 35, 42
(540)

CERTICON

(510) (9) přístroje na zpracování informací, počítače, periferní zařízení, monitory, modemy, mikroprocesory, čipy, integrované obvody, počítačové paměti, kompaktní disky CD ROM, mechaniky pro magnetické disky, disketové mechaniky, nosiče dat magnetické a optické, čteči zařízení, notebooky, počítačové programy a software, zařízení na zpracování dat, nosiče dat v elektronické podobě, elektronické počítačové informační a řídicí systémy, programy operačních systémů, elektrické vodiče, dráty a kabely, přístroje pro záznam, přenos a reprodukci obrazu a zvuku, diktafony, magnetofony, videorekordéry, kamery, fotoaparáty, diaproyektory, epidiascopy, nosiče zvukových a optických záznamů, kompaktní audio- a videodisky, přístroje pro měření, vážení, kontrolu nebo signalizaci, přístroje pro dálkové řízení signalizace, elektrické hlásiče, indikátory, měřicí zařízení na měření objemu, přesné váhy, kmitočtoměry, elektrické regulátory, řídicí a kontrolní panely, přístroje telekomunikační techniky, dálkopisy, faxy, vědecké přístroje, optické přístroje, diagnostické přístroje jiné než k lékařským účelům, elektrosoučástky všeho druhu pro zařízení v této třídě; (10) elektronické lékařské přístroje, elektrokardiografy, chirurgické nástroje a přístroje, chirurgické implantáty, termoelektrické chirurgické obklady, radioléčebné přístroje, kardiologické stimulatory; (35) činnost organizačních a ekonomických poradců; (42) tvorba počítačového softwaru (i na zakázku), počítačové programování, aktualizace počítačových programů a jejich údržba, obnova počítačových dat, tvorba PC systémů, převod dat a PC programů, výzkum a vývoj v oblasti výpočetní techniky, informatiky, informačních technologií, průmyslového řízení a jeho automatizace, pronájem PC a SW, poradenství v oblasti informatiky a výpočetní techniky.

(730) **CERTICON a.s.**, Václavská 12/316, Praha 2, 12000, CZ
(740) Ing. Jiří Střelák, Pařížská 17, Praha 1, 11000

(210) **O-360258**
(220) 18.10.2004
(320) 18.10.2004
(511) 36, 41
(540)

N E J
realitní kancelář

(510) (36) kompletní činnost realitní kanceláře včetně správy a obhospodařování nemovitostí, zprostředkování správy a obhospodařování nemovitostí, nájem, pronájem zprostředkování nájmu a pronájmu nemovitostí, zprostředkování nákupu, prodeje a výměny nemovitostí, prodej a nákup nemovitostí, developerská činnost, zprostředkování stavebního spojení, zprostředkování úvěrů a hypotečních úvěrů, konzultační a poradenská činnost spojená s kompletní činností realitní kanceláře; (41) vzdělávání v oblasti činnosti realitních kancelářů.

(590) Barevná

(730) **Gombos Adam**, Na Nábřeží 102/63, Havířov - Město, 73601, CZ

(740) Ing. Josef Bocek, Dělnická 19/1168, Havířov, 73601

(210) **O-360263**
(220) 18.10.2004
(320) 18.10.2004
(511) 1, 5, 29, 30, 32
(540)

ENERGIT

(510) (1) umělá sladidla; (5) farmaceutické, vitamínové, dietetické, nutriční, diabetické přípravky a výrobky, minerální doplňky potravy, vše pro léčebné účely; (29) proteiny pro lidskou spotřebu; (30) tabletované a práškové potravinové výrobky zejména potravinové doplňky z přírodních zdrojů, spadající do této třídy, cukrovinky, bonbóny, pastilky (cukrovinky), příchutě do potravin s výjimkou éterických olejů; (32) nealkoholické nápoje všeho druhu, iontové nápoje, přípravky do nápojů, příchutě na výrobu nápojů s výjimkou éterických olejů.

(730) **VITAR, s.r.o.**, tř. T. Bati 385, Zlín, 76302, CZ

(740) **DADEJ, GHEORGHIU, KENDEREŠKI** Patentová a známková kancelář, Mgr. Simona Hejdová, Lidická 51, Brno, 60200

(210) **O-360300**
(220) 19.11.2004
(320) 19.11.2004
(511) 18, 24, 25, 28, 40
(540)

LOWELL PRO

(510) (18) batohy, deštníky, hole, kufry, pásky z kůže, tašky, peněženky, slunečníky, kabely, kožené zboží neobsažené v jiných třídách; (24) spací pytle, textilie (materiály), tkaniny, textilní značky; (25) bačkory, barety, boty šněrovací, čepice, kabátky krátké, kalhoty, klobouky, kombinézy pracovní, kostýmy a obleky, košile, kravaty, oděvy nepromokavé, oděvy z kůže, peleríny, plavky, podprsenky, ponožky, osobní prádlo, pokrývky hlavy, pulovry, punčochy, pyžama, saka, sandály, sukně, svetry, šály, uniformy, župany, sportovní oblečení, trička, textilní oděvní doplňky, obuv všeho druhu, rukavice; (28) balony na hraní, boby, brusle kolečkové, cvičné pytle, dáma, draci létací, golfové hole, golfové rukavice, gymnastické zařízení, hokejky, hrací karty, háčky na ryby, hráčské pátky (sportovní náčiní), hry stolní, chránítka (sportovní potřeby), kamevalové masky, koloběžky, koule hrací, kouzelnické potřeby, kryty na lyže, loutky, lyže, míče hrací, náčiní rybářské, puky hokejové, puzzle, skateboards, stavebnice, šachovnice, šachy, lovecké vybavení spadající do této třídy, terče, trenažéry, vázání na lyže, výstroje pro horolezce, zbraně šermířské, žetony hrací; (40) apretace textilií, barvení textilií, krejčovství, úprava oděvu, stříhová služba, úprava a zpracování textilu, vyšívání.

(730) **Šeděnka Ivan**, Generála Janouška 1/2822, Ostrava 1, 70200, CZ

(210) **O-360346**
(220) 19.10.2004
(320) 19.10.2004
(511) 5, 16, 29, 30, 35, 41
(540)



(510) (5) dietetické substance pro lékařské účely, výrobky pro farmaceutické a léčebné účely, zdravotní prevenci a rekondici, zejména medicínální a dietetické čaje a čajové směsi všeho druhu, například čaje bylinné, ovocné a z jiných přírodních produktů s léčebnými účinky, fytotherapeutika, dietetické a vitamínové preparáty pro humánní a veterinární použití, zejména vitamínové nápoje a povzbuzující přípravky z bylin, ovoce a jiných přírodních produktů s léčebnými účinky, například výluhy, výtažky, šťávy, farmaceutické odvary, léčebné roztoky, léčebná vína a sirupy, bylinné polykompozitní extrakty k posílení imunity lidského organismu, veškeré bioinformační přípravky se

širokospektrálním regeneračním účinkem, dezinfekční a antiseptické přípravky, specifické doplňky pro výživu lidí s obsahem steroidních saponinů, bylinné směsi a koncentráty - vše s léčebnými účinky, léčivé kořeny a jejich extrakty, léčivé čaje, léčivá vína, vitamínové a minerální přípravky pro lékařské účely, dietní potraviny a dietetické potravinové přípravky k léčebným účelům, antioxidanty a stopové prvky, výtažky z léčivých bylin a kombinované přípravky vitamínů, minerálů, stopových prvků a bylinných výtažků, potravinové doplňky obohacené vitamíny nebo minerály nebo stopovými prvky, multiminerálové preparáty, cukrovinky nebo pastilky nebo tabletky nebo tobolky nebo kapsle nebo žvýkačky s léčivými přísadami, dietetické látky upravené pro lékařské účely, minerální vody a dietetické nápoje upravené pro lékařské účely, dietní potraviny upravené pro lékařské účely, doplňky výživové pro lékařské účely, bílkovinné přípravky nebo potrava pro lékařské účely, balzámy a krémy a masti pro lékařské účely, chemické přípravky pro lékařské účely, léčivé oleje, oleje pro lékařské účely, tuky pro lékařské účely, léčivé soli, tinktury pro lékařské účely, bylinné výtažky nebo sirupy, vitamínová a minerální výživa ve formě koncentrátů, proteinové koncentráty jako výživné přísady k potravinám uvedené v třídě 5, droždí pro farmaceutické účely, výživné nebo dietetické přípravky pro lékařské účely pro denní doplnění stravy jako instantní strava nebo samostatná směs, která se skládá hlavně z mléka v prášku nebo ze živočišných nebo zeleninových proteinů, také s přísadkou vitamínů nebo minerálů nebo stopových prvků nebo cukru, potraviny pro nemluhata; (16) periodické a neperiodické tiskoviny, zejména knihy a časopisy, reklamní, propagační a informační materiály na papírovém nosiči, zejména katalogy, prospekty, plakáty, letáky, pohlednice, fotografie a jiná grafická díla, grafické reprodukce, kartografická díla, obaly, obálky, základací mapy a tašky z papíru a plastů v jiné třídě nezařazené, reklamní předměty z papíru, papírové vlajky a vlaječky, samolepky, transparenty z papíru a plastů, vývěsní štíty, psací potřeby, obaly a pouzdra na ně, kalendáře, diáře, sešity, obtisky, záložky, bloky, fotoalba, drobné kancelářské potřeby z papíru, plastů a kovů v rámci této třídy, vstupenky, účtenky, šatní lístky, jídelní, nápojové a nabídkové lístky; (29) potravinové doplňky a přísady do jídla na bázi rostlinných složek, zejména rostlinné a zeleninové výtažky a výživné přísady, které nejsou určeny pro lékařské použití, potravinové doplňky ne pro lékařské účely (zařazené v této třídě) a obsahující látky živočišného původu, protein pro lidskou spotřebu, proteinové výrobky a přípravky pro výživu, přípravky zvláštní výživy pro sportovce nebo osoby s vysokým energetickým výdejem, želatina, želatinové výrobky a přípravky pro výživu, tuky jedlé, oleje jedlé, extrakty z chaluh jako výživa, výživné přípravky pro denní doplnění stravy jako instantní strava nebo samostatná směs, která se skládá hlavně z mléka v prášku nebo ze živočišných nebo zeleninových proteinů, také s přísadkou vitamínů nebo minerálů nebo stopových prvků nebo cukru, mléko, mléčné výrobky, jogurty, káva, konzervované, sušené, vařené nebo nakládané ovoce nebo zelenina, polévky, vývary, bujóny; (30) potravinové doplňky ne pro lékařské účely (zařazené v této třídě) a obsahující látky rostlinného původu, cukrovinky, žvýkačky, bonbóny, žvýkačky, zmrzliny, pekařské výrobky, cukrářské výrobky, kakao, káva, čaj, čokoláda, nápoje čokoládové, čajové, kakaové nebo kávové, potraviny a pokrmy z obilovin pro lidskou spotřebu, těstoviny, muesli, med, propolis pro lidskou potřebu; (35) zprostředkování obchodu, předvádění zboží, propagování služeb, šíření reklamních, propagačních, inzertních a informačních materiálů zákazníkům (letáky, prospekty, vzorky), pronájem reklamních a jiných ploch ke komerčnímu využití, distribuce zboží a propagačních tiskovin k reklamním účelům, komerční informační kancelář, on-line komerční informační kancelář, průzkum a analýza trhu, obchodní řešerše, ekonomické expertizy a studie, poskytování informací komerčního charakteru a informačních produktů, obchodní management a podnikové poradenství, komerční využití Internetu v oblastech komerčních internetových médií a vyhledávacích služeb, on-line inzerce, prezentace uživatelů na stránkách World Wide Web v počítačové síti Internet, systemizace informací do počítačových databází, reklamní, propagační a inzertní činnost zejména v oboru potravinářských výrobků, včetně výrobků pro farmaceutické a léčebné účely, zejména v oblasti nákupu a prodeje vitamínů, doplňků stravy, čajů, bylin, ovoce a jiných přírodních potravinářských produktů, obchodní informační servis a poradenská činnost v oborech

náležících této třídě, organizování propagačních a/nebo komerčních výstav, propagačních a reklamních akcí, včetně přehlídek výrobků a služeb, průzkum trhu, pomoc při řízení obchodní činnosti, obchodní zastupování tuzemských a zahraničních firem, dovozní a vývozní agentura, pomoc při řízení obchodní společnosti při propagačních a/nebo komerčních výstavách, zprostředkování služeb zahrnutých touto třídou; (41) pořádání konferencí, kongresů, zejména mezinárodní konference Vitamins, pořádání zdravotně výchovných akcí, vydávání zdravotně výchovných materiálů zaměřených na osvětu, zejména v oblasti doplňků stravy, vydávání časopisů a informačních bulletinů, pořádání kulturních a společenských akcí a výstav a agenturní činnost v kulturní oblasti, vydavatelská a nakladatelská činnost, provozování zařízení sloužících k zábavě, činnost vzdělávací agentury, školení, pořádání a řízení školení, vyučování, vzdělávání, vzdělávací informace.

(590) Barevná
(730) **RADANAL s.r.o.**, Okružní 613, Pardubice, 53003, CZ
(740) **DANĚK & PARTNERS**, Dr. Vilém Daněk, Vinohradská 45, Praha, 12000

(210) **O-360347**
(220) 19.10.2004
(320) 19.10.2004
(511) 5, 29, 30, 42, 44
(540)



(510) (5) dietetické substance pro lékařské účely, výrobky pro farmaceutické a léčebné účely, zdravotní prevenci a rekondici, zejména medicínální a dietetické čaje a čajové směsi všeho druhu, například čaje bylinné, ovocné a z jiných přírodních produktů s léčebnými účinky, fytotherapeutika, dietetické a vitamínové preparáty pro humánní a veterinární použití, zejména vitamínové nápoje a povzbuzující přípravky z bylin, ovoce a jiných přírodních produktů s léčebnými účinky, například výluhy, výtažky, šťávy, farmaceutické odvary, léčebné roztoky, léčebná vína a sirupy, bylinné polykompozitní extrakty k posílení imunity lidského organismu, veškeré bioinformační přípravky se širokospektrálním regeneračním účinkem, dezinfekční a antiseptické přípravky, specifické doplňky pro výživu lidí s obsahem steroidních saponinů, bylinné směsi a koncentráty - vše s léčebnými účinky, léčivé kořeny a jejich extrakty, léčivé čaje, léčivá vína, vitamínové a minerální přípravky pro lékařské účely, dietní potraviny a dietetické potravinové přípravky k léčebným účelům, antioxidanty a stopové prvky, výtažky z léčivých bylin a kombinované přípravky vitamínů, minerálů, stopových prvků a bylinných výtažků, potravinové doplňky obohacené vitamíny nebo minerály nebo stopovými prvky, multiminerálové preparáty, cukrovinky nebo pastilky nebo tabletky nebo tobolky nebo kapsle nebo žvýkačky s léčivými přísadami, dietetické látky upravené pro lékařské účely, minerální vody a dietetické nápoje upravené pro lékařské účely, dietní potraviny upravené pro lékařské účely, doplňky výživové pro lékařské účely, bílkovinné přípravky nebo potrava pro lékařské účely, balzámy a krémy a masti pro lékařské účely, chemické přípravky pro lékařské účely, léčivé oleje, oleje pro lékařské účely, tuky pro lékařské účely, léčivé soli, tinktury pro lékařské účely, bylinné výtažky nebo sirupy, vitamínová a minerální výživa ve formě koncentrátů, proteinové koncentráty jako výživné přísady k potravinám uvedené v třídě 5, droždí pro farmaceutické účely, výživné nebo dietetické přípravky pro lékařské účely pro denní doplnění stravy jako instantní strava nebo samostatná směs, která se skládá hlavně z mléka v prášku nebo ze živočišných nebo zeleninových proteinů, také s přísadkou vitamínů nebo minerálů nebo stopových prvků nebo cukru, potraviny pro nemluhata; (29) potravinové doplňky a přísady do jídla na bázi rostlinných složek, zejména rostlinné a zeleninové výtažky a výživné přísady, které nejsou určeny pro lékařské použití, potravinové doplňky ne pro lékařské účely (zařazené v této třídě) a obsahující

látky živočišného původu, protein pro lidskou spotřebu, proteinové výrobky a přípravky pro výživu, přípravky zvláštní výživy pro sportovce nebo osoby s vysokým energetickým výdejem, želatina, želatinové výrobky a přípravky pro výživu, tuky jedlé, oleje jedlé, extrakty z chaluh jako výživa, výživné přípravky pro denní doplnění stravy jako instantní strava nebo samostatná směs, která se skládá hlavně z mléka v prášku nebo ze živočišných nebo zeleninových proteinů, také s přidáním vitamínů nebo minerálů nebo stopových prvků nebo cukru, mléko, mléčné výrobky, jogurty, konzervované, sušené, vařené nebo nakládané ovoce nebo zelenina, polévky, vývary, bujóny; (30) potravinové doplňky ne pro lékařské účely (zařazené v této třídě) a obsahující látky rostlinného původu, cukrovinky, žvýkačky, bonbóny, žvýkačky, zmrzliny, pekařské výrobky, cukrářské výrobky, kakao, káva, čaj, čokoláda, nápoje čokoládové, čajové, kakaové nebo kávové, potraviny a pokrmy z obilovin pro lidskou spotřebu, těstoviny, müsli, med, propolis pro lidskou potřebu; (42) konzultace, výzkum a vývoj v oblasti vědy, technologie a ve veřejnoprávních oblastech, počítačové služby, poskytování odborných informací v oborech této třídy, vývoj nových výrobků pro ostatní, poskytování licencí na zkušební a testovací systémy, výzkumně vývojová činnost v oblasti aplikované matematiky, fyziky a chemie; (44) lékařské a laboratorně diagnostické služby a provádění testů a rozborů, analytické služby spadající do této třídy, analytické služby ve zkušebních a testovacích systémech pro výkon lékařských, výzkumných a laboratorně diagnostických služeb.

(590) Barevná

(730) RADANAL s.r.o., Okružní 613, Pardubice, 53003, CZ

(740) DANĚK & PARTNERS, Dr. Vilém Daněk, Vinohradská 45, Praha, 12000

(210) **O-360359**

(220) 20.10.2004

(320) 20.10.2004

(511) 9, 16, 35, 37, 39, 40, 42, 43

(540)



(510) (9) strojně čitelné nosiče informací, informace šířené na strojně čitelných nosičích, zejména počítačové programy, obrazové a grafické záznamy, elektronické katalogy a jiné propagační a reklamní materiály v elektronické podobě; (16) papír a papírenské výrobky, zejména vlajky, vlaječky a praporečky papírové, papírové obaly a obálky, etikety, periodické a neperiodické tiskoviny a jiné tiskárenské výrobky, jako například tiskopisy všeho druhu, knihy, časopisy, noviny, katalogy, prospekty, plakáty, letáky a jiné propagační, reklamní a informační materiály, pohlednice, fotografie, grafická a kartografická díla a jiná vyobrazení na papírovém nosiči, výkresová dokumentace, výstupy počítačů na papírovém nosiči, záložky do knih, kalendáře, diáře, poznámkové bloky, papír dopisní a kancelářský, pořadače, rychlovazače, sáčky a tašky z papíru a plastů v jiné třídě nezařazené, stojánky a závěsy na ně jako razítka, psací, školní a kancelářské potřeby a pouzdra, obaly, vývěsní stíty z papíru nebo lepenky; (35) zprostředkování obchodu, činnost organizačních a ekonomických poradců, administrativní úkony, činnost účetních poradců, vedení účetnictví, automatizované zpracování dat, finanční analýzy, cenová politika, řízení obchodních podniků, pomoc při řízení obchodních a průmyslových podniků, obchodní a podnikové poradenství, předvádění produktů a prezentace služeb, reklamní služby; (37) montáže, údržba a opravy vodovodů a kanalizací, montáže, údržba, opravy a revize vyhrazených tlakových zařízení včetně tlakových nádob, vodoinstalatérství, práce potrubářské, studnařství, provádění staveb včetně jejich změn, údržbových prací na nich a jejich odstraňování, seřizování a opravy měřidel včetně zajišťování těchto prací; (39) rozvod pitné a užitkové vody, odvádění odpadních vod kanalizačními a jinými speciálními zařízeními, správa vodovodů a kanalizací, silniční

motorová doprava, skladování materiálů, hmot a kapalin, provozování deponií; (40) úprava vody a výroba pitné vody, odkanalizování a čištění odpadních vod, nakládání s odpady, zejména jejich zpracování, recyklace a likvidace, výroba elektrické energie; (42) konstrukční, projekční, technologická a investorskoinženýrská činnost, geologické práce, zeměměřičská činnosti, chemické analýzy a jiné odborné laboratorní činnosti, kontrola kvality vod, měření a kontrola průtoků vod, odborné poradenství ve vodo hospodářské činnosti, inženýrské expertizy v oboru vod a odpadů, vyhledávání poruch technickými prostředky, tvorba software, počítačová grafika; (43) služby spojené s ubytováním, stravováním a občerstvením.

(730) **Severočeské vodovody a kanalizace, a.s.**, Přítkovská 1689, Teplice, 41501, CZ

(740) ZEMAN - podkrušnohorská patentová a známková kancelář, Petr Zeman, Hradní 301, Loket, 35733

(210) **O-360394**

(220) 20.10.2004

(320) 20.10.2004

(511) 19, 21, 25

(540)

Laporta

(510) (19) stavební materiály nekovové, stavební a technická keramika a sklo, dlaždice, obkládačky, figurky, sošky, výrobky z kamene, betonu, mramoru a žuly; (21) porcelán užitkový, ozdobný a figurální, keramika užitková a ozdobná, jako jsou talíře, hrnky, šálky, stolní soupravy, popelníky, přibory, kávové soupravy, keramika průmyslová, sklo a výrobky ze skla; (25) oděvy a oděvní doplňky zařazené v této třídě, oděvy dámské, pánské, dětské, obuv, barety, bundy sportovní, bundy sportovní s kapucí (s kožešinou nebo plyšovou) vložkou, čapky, čelenky, čepice, čepice s kšiltu, kabáty krátké, kalhoty, kamaše, kapuce, klapky na uši, klobouky, kombiné (spodní prádlo), kombinézy (oděvy), kombinézy pracovní, konfekce, korzety (spodní prádlo), kostýmy, krejčovské výrobky na zakázku, obleky, oděvy z kůže, oděvy z napodobenin kůže, oděvy koupací, oděvy nepromokavé, oděvy plážové, oděvy pletené, oděvy riflové, oděvy tělocvičné, opasky, košile, koupací pláště, kožešiny (oděvy), kravaty, legíny, límce, noční kabátky, plavky, pláště, pláště koupací, pláštěnky, pletácké výrobky, podprsenky, podvazkové pásy, pokrývky hlavy, ponožky, prádlo (osobní, spodní), přehozy kolem ramen, pulovry, punčocháče, punčochy, pyžama, rukavice, rukavice bez prstů, saka, spodky, spodničky, sukně, svetry, svrchní kabáty, šály, šátky, šaty dámské, šle, tílka, košilky, trička, uniformy, vesty, výbavičky pro novorozence, zástěry, závoje, elastické závěsné šňůry na nošení klíčů, přívěsků, mobilních telefonů, zimníky, župany.

(730) **Ptáček Zdeněk Ing.**, Na Hradčanech 568/10, Cheb, 35002, CZ

(740) Bohemia Patent, Ing. Jana Vandělková, Umělecká 6, Praha 7, 17000

(210) **O-360395**

(220) 20.10.2004

(320) 20.10.2004

(511) 6, 19, 20, 37, 39

(540)



(510) (6) kovové stavební materiály, zejména kovové dveře, balkónové dveře, dveřní kování bezpečnostní, dveřní rámy, dveřní zárážky, dveřní zárubně, dveřní zástrčky, dveřní uzávěry, dveřní zárážky, výplně dveří, klíče, dveřní kliky, kovové konstrukce, kovová okna, okna jednokřídlá, dvoukřídlá, trojkřídlá, okna oblouková a skosená, kování na okna, okenice, okenní rámy, okenní uzávěry, okenní zárážky, kovové parapety, ocelové rolety, kovové vnější rolety, žaluzie; (19) stavební materiál, zejména nekovové dveře, výplně a zárubně dveří, dveře křídlové, posuvné, skleněné posuvné dveře, dřevohliníkové dveře, skládací dveře, balkónové dveře, stavební konstrukce nekovové, okenice, okenní rámy,

okenní a dveřní překlady, okna jednokřídlá, dvoukřídlá, trojkřídlá, okna oblouková a skosená, okapnice, parapety, sklo, zejména stavební sklo, tabulové sklo (pro stavby), bezpečnostní lepené sklo, tepelně tvrzené sklo, tepelně zpevněné sklo, izolační skla (tepelně izolační, akustická skla, skla protipožární, bezpečnostní, neprůstředná, s možností vybroušených skleněných příček, žaluzií, dekorativními meziskelnými mřížkami, bezpečnostními mřížkami), skleněné výplně fasádních systémů (sklo do rámových, polostrukturálních, strukturálních a bodových konstrukcí, speciální protisluneční skla), celoskleněné dveře a stěny, skleněné výplně pro dveře, tónovaná skla, antireflexní skla, stavební sklo pro interiéry (pískované, broušené, vrtané, gravírované, lepené, tvrzené), prahy, venkovní rolety, nekovové žaluzie; (20) nekovové kování na dveře a okna, okenní rolety a žaluzie vnitřní; (37) výrobní, montážní a opravárenské práce, týkající se oken a dveří, prosklených oken a dveří, stěn a světlíků, montáže zasklívacích systémů balkonů, lodžii, jejich údržba; (39) silniční motorová doprava nákladní, zprostředkování dopravy a přepravy, informace o dopravě.

- (590) Barevná
(730) **TTK CZ s.r.o.**, Dolní Čermná 12, Ústí nad Orlicí, 56153, CZ
(740) Bohemia Patent, Ing. Jana Vandělíková, Umělecká 6, Praha 7, 17000

- (210) **O-360397**
(220) 21.10.2004
(320) 21.10.2004
(511) 36
(540)



- (510) (36) finanční služby (stavební spoření, úvěry).
(730) **Stavební spořitelna České spořitelny, a.s.**, Vinohradská 180/1632, Praha 3, 13011, CZ

- (210) **O-360399**
(220) 21.10.2004
(320) 21.10.2004
(511) 25
(540)



- (510) (25) oděvy a oblečení zařazené v této třídě.
(730) **Václav HRBEK - BODY HF**, Augustinova 2074, Praha 4 - Chodov, 14800, CZ
(740) Ing. Jaroslav Novotný, Římská 45, Praha 2, 12000

- (210) **O-360402**
(220) 21.10.2004
(320) 21.10.2004
(511) 35, 44
(540)



- (510) (35) aktualizování reklamních materiálů, dodavatelské služby pro

třetí osoby (nákup výrobků a služeb pro jiné podniky), obchodní nebo podnikatelské informace, kopírování nebo rozmnožování (reprodukce) dokumentů, dokladů apod., pomoc při řízení obchodních a průmyslových podniků, pomoc při řízení obchodní činnosti, služby a poradenství v obchodní činnosti, personální poradenství, personalistika, překlad informací do počítačové databáze, systemizace informací do počítačové databáze, posuzování efektivnosti provozu a racionalizace práce, obchodní průzkum, průzkum trhu, reklama, propagace, reklama on line v počítačové síti, statistické informace, psychologické testování pro výběr zaměstnanců; (44) psychologie a služby s tím spojené, sociologie a služby s tím spojené, fyzikální terapie, fyzioterapie, léčba toxikomanů, masáže, ošetřovatelské služby, sanatoria, zotavovny.

- (590) Barevná
(730) **BENDA TRADE s.r.o.**, Štěpánská 49, Praha 1, 11000, CZ
(740) Ing. Pavel Nádvorník, Sokola Tůmy 1, Ostrava - Hulváky, 70900

- (210) **O-360411**
(220) 21.10.2004
(320) 21.10.2004
(511) 9, 16, 28, 35, 41
(540)



- (510) (9) přístroje a nástroje vědecké, námořní, geodetické, fotografické, filmové a optické, přístroje pro vážení, měření a signalizaci, kontrolu (inspekci), záchranu a přístroje pro vyučování, přístroje a nástroje pro vedení, přepínání, přeměnu, akumulaci, regulaci nebo řízení elektrického proudu, přístroje pro záznam, převod, reprodukci zvuku nebo obrazu, magnetické nosiče zvukových záznamů, gramofonové desky, automatické distributory a mechanismy pro přístroje a mince, zapisovací pokladny, počítačové stroje, přístroje pro zpracování informací a počítače, hasicí přístroje; (16) papír, lepenka a výrobky z těchto materiálů, které nejsou zařazené do jiných tříd, tiskárenské výrobky, potřeby pro knižní vazby, fotografie, papírenské zboží, papírové obaly, plastické obaly, tiskařské typy, štočky; (28) hry, hračky, potřeby pro gymnastiku a sport, které nejsou uvedeny v jiných třídách, vánoční ozdoby, především radiem řízené modely, autička (radiem řízená na hraní), automobilové modely zmenšené; (35) propagační činnost, reklama, pomoc při řízení obchodní činnosti, obchodní administrativa, kancelářské práce; (41) výchova, vzdělávání, zábava, sportovní a kulturní aktivity.
(730) **EPEE CZ a.s.**, Komerční zóna Průhonice, V Oblouku 114, Dobřejovice, 25243, CZ

- (210) **O-360420**
(220) 21.10.2004
(320) 21.10.2004
(511) 28
(540)



- (510) (28) hlavolamy, puzzle.
(590) Barevná
(730) **ELTSEN spol. s r.o.**, Jana Nohy 1237, Benešov, 25601, CZ
(740) Ing. Marie Smrčková, patentový zástupce, Velflíkova 8, Praha 6, 16000

- (210) **O-360421**
(220) 21.10.2004

(320) 21.10.2004
(511) 28
(540)

MODRÉ Z NEBE

(510) (28) hlavolamy, puzzle.
(590) Barevná
(730) **ELTSEN spol. s r.o.**, Jana Nohy 1237, Benešov, 25601, CZ
(740) Ing. Marie Smrčková, patentový zástupce, Velflíkova 8, Praha 6, 16000

(210) **O-360425**
(220) 21.10.2004
(320) 21.10.2004
(511) 5
(540)

PROSERPINA

(510) (5) léčiva a farmaceutické výrobky.
(730) **BELUPO - Lijekovi i kozmetika d.d.**, Danica 5, Koprivnica, 48000, HR
(740) **KOREJZOVÁ & SPOL.** Advokátní a patentová kancelář, JUDr. Zdeňka Korejzová, Spálená 29, Praha 1, 11000

(210) **O-360428**
(220) 21.10.2004
(320) 21.10.2004
(511) 6, 8, 20
(540)



(510) (6) kovové zámečnické výrobky, kovové třmeny na potrubí, kovové nosné pásky, kovové závěsy, kovové držáky na kabely a hadice; (8) kovové ruční nářadí pro zámečnickou výrobu, montáž, údržbu; (20) zámečnické výrobky z plastických hmot.
(730) **Emil Rabovský**, Klabava 177, Rokycany, 33841, CZ
(740) JUDr. Miroslav Kupka, Levého 1532, Rakovník, 26901

(210) **O-360445**
(220) 22.10.2004
(320) 22.10.2004
(511) 3, 5, 16, 35
(540)

ALOECORP

(510) (3) přípravky pro bělení a jiné prací prostředky, přípravky pro čištění, leštění, odmašťování a broušení, mýdla, holicí mýdla, parfumerie, parfém, voňavky, vonné oleje, oleje do voňavek, oleje éterické, oleje pro kosmetické účely, toaletní přípravky, kosmetika, kosmetické přípravky, kosmetické tužky, koupelové soli, nikoliv pro medicínální účely, soli bělicí, krémy na kůži, krémy na obličej, krémy pleťové, květinové parfém, lak na vlasy, lak na nehty, lepidla pro kosmetické účely, kolínská voda, levandulová voda, levandulový olej, líčidla, rtěnky, šampóny, ústní vody, nikoliv pro lékařské účely, vata pro kosmetické účely, koupelové pěny, pleťová voda pro kosmetické účely, pomády pro kosmetické účely, vlasové vody, kosmetické barvy,

barviva na vlasy, barviva toaletní, přípravky pro odstraňování barvy - v rámci této třídy, mléko pro toaletní účely, umělé nehty, umělé řasy, odlakovače, přípravky na odličování, přípravky na ondulaci, opalovací přípravky, bělicí a čistící přípravky na kůži, čistící mléko pro toaletní účely, čistící oleje, přípravky pro čištění umělého chrupu, lešticí přípravky pro umělý chrup, přípravky na bělení zubů, přípravky pro depilaci, dezodoranty pro osobní potřebu, přípravky na holení, zubní pasty; (5) výrobky (přípravky) farmaceutické, veterinářské a hygienické, hygienické potřeby pro lékařství a pro osobní hygienu zařazené v této třídě, hygienické vložky, hygienické ubrousky, menstruační vložky, menstruační kalhotky, menstruační tampóny, vata pro lékařské účely, diabetické přípravky pro léčebné účely, potraviny, nápoje a jiné dietní výrobky pro účely léčebné, potraviny pro batolata a kojence, potraviny silící pro děti a nemocné pro léčebné účely, prášek zasypací na rány, dětský zásyp, prostředky proti lupům, potraviny speciální pro nemocné a rekonvalescenty pro léčebné účely, výtažky bohaté na rostlinné bílkoviny pro výživu dětí a nemocných, výživné látky pro mikroorganismy, doplňky výživové pro lékařské účely, deodoranty jiné než pro osobní hygienu, dezinfekční přípravky, bahno pro koupele, balzámy pro lékařské účely, přípravky pro čištění vzduchu, léčivé přípravky do koupele, náplasti, leukoplast, obvazový materiál, chirurgická plátna, chirurgické roušky, obklady, octany pro farmaceutické účely, lepící pásky pro lékařské účely, obinadla, materiály pro plombování zubů a pro zubní otisky, slitiny drahých kovů pro zubolékařské účely, léky proti bolestem zubů nebo hlavy, zubní brusné prostředky, výrobky pro hubnutí škodlivých zvířat a pevele, repelenty proti hmyzu, léky proti bodnutí hmyzu, zvěrolékařské přípravky, fungicidy, herbicidy, cigarety bez tabáku k léčebnému účelu, léčivé byliny a čaje, bylinné čaje - v rámci této třídy, čaje astmatické, čaje odučňovací, čaje projímací, fenykl pro lékařské účely, vody termální a vody minerální pro lékařské účely, bonbóny proti kašli pro léčebné účely, čípky, čistící přípravky pro kontaktní čočky, vitamínové přípravky, léčivé nápoje s obsahem vitamínů, léčivé cukrovinky - bonbóny s obsahem vitamínů, šumivé vitamínové tablety, povzbuzující prostředky (farm.), vitamín E koncentrovaný, léky proti kašli, tabletky pro farmaceutické účely, pastilky pro farmaceutické účely, chemicko-farmaceutické přípravky všeho druhu, antikoncepční přípravky, bílkovinné přípravky pro lékařské účely, léky tekuté, živočišné uhlí pro farmaceutické účely, projímadla, lektvary, pročišťující přípravky, léky na hojení ran, léky posilující, léky proti horečkám, glukóza pro léčebné účely, mentol, oleje pro lékařské použití, přípravky na omrzliny, opiáty, drogy pro léčebné účely, narkotika, výrobky pro prevenci nebo ulehčení (utišení) nemoci, výrobky pro zmírňování bolesti, alkohol pro léčebné účely, hormony pro lékařské účely, lékařské přípravky pro hubnutí, sedativa, diagnostické přípravky pro léčebné účely, cukr pro lékařské účely, cukrovinky s léčivými přísadami, masti pro farmaceutické účely, mléko pro farmaceutické účely, mléko sušené pro kojence, žvýkačky pro lékařské účely, minerální vody pro lékařské účely, soli do minerálních koupelí, soli pro lékařské účely, soli draselné pro lékařské účely, soli sodné pro lékařské účely, soli koupelové (léčivé), minerální doplňky s obsahem jodidů a stopových prvků, minerální doplněk jako tekutý inhalační prostředek, oleje medicínální, výrobky pro hubnutí škodlivých zvířat, hmoty na zubní výplně, hmoty na zubolékařské otisky, utišující prostředky, bonbóny jitrocelové a bonbóny bedrníkové pro lékařské účely, lékárnické pastilky, pilulky, prášky, tablety, lékárnické přípravky, lékárnické tablety ze živočišného uhlí, antibakteriální, dezinfekční přípravky, balzámy pro lékařské účely, enzymy pro lékařské účely, výtažek Kudzu (Pueraria lobata) pro léčebné účely, prášek z parohů jelena pro léčebné účely, solanka chloridu horečnatého pro léčebné účely, roztok jodu a bromu pro léčebné účely, kozi mléko v tabletách pro léčebné účely, Metylosulfonylometan pro léčebné účely, Stevia rebaudiana - výtažek pro léčebné účely; (16) papír, lepenka a výrobky z těchto materiálů, které nejsou zařazeny do jiných tříd, papírenské zboží, tiskárenské výrobky, tiskařské typy, štočky, grafické reprodukcce, grafiky, atlasy, mapy, brožury, časopisy (periodika), časopisy - komiksy, tiskoviny, kalendáře, katalogy, knihy, knížky brožované, pohlednice, příručky, publikace, vazby knihařské, potřeby pro knižní vazby, např. knihařské nitě, látky pro vázání knih, materiály pro vázání knih zařazené v této třídě, plátno na vázání knih, fotografie, lepidla pro papírenství nebo domácnost, plastické obaly (nezařazené do jiných tříd), psací stroje a

kancelářské potřeby; (35) zprostředkovatelská činnost v oblasti obchodu s výše uvedenými výrobky, zprostředkovatelská činnost v oblasti obchodu a služeb k obchodním účelům, zprostředkování obchodních kontaktů, provádění obchodních operací, kopírování nebo rozmnožování (reprodukce) dokumentů, dokladů apod., propagační činnost, reklama, pomoc při řízení obchodní činnosti, obchodní administrativa, kancelářské práce, služby reklamních agentur, jakož i služby jako jsou distribuce reklamních prospektů přímo nebo poštou nebo distribuce reklamních vzorků, jiné služby týkající se reklamy, reklama on-line v počítačové komunikační síti, on-line inzerce, vyhledávání informací v počítačových souborech, pronájem reklamního času ve všech komunikačních médiích, poskytování obchodních informací a služeb v oblasti obchodu pomocí internetu.

- (590) Barevná
(730) **Fáles Tomáš**, Tovární 589/3, Ostrava, 70900, CZ
(740) Ing. Pavel Nádvořník, Sokola Tůmy 1, Ostrava - Hulváky, 70900

(210) **O-360447**

- (220) 22.10.2004
(320) 22.10.2004
(511) 3, 5, 16, 35
(540)

ALOECORP

- (510) (3) přípravky pro bělení a jiné prací prostředky, přípravky pro čištění, leštění, odmašťování a broušení, mýdla, holicí mýdla, parfumerie, parfém, voňavky, vonné oleje, oleje do voňavek, oleje éterické, oleje pro kosmetické účely, toaletní přípravky, kosmetika, kosmetické přípravky, kosmetické tužky, koupelové soli, nikoliv pro medicínální účely, soli bělicí, krémy na kůži, krémy na obličej, krémy pleťové, květinové parfém, lak na vlasy, lak na nehty, lepidla pro kosmetické účely, kolínská voda, levandulová voda, levandulový olej, líčidla, rtěnky, šampóny, ústní vody, nikoliv pro lékařské účely, vata pro kosmetické účely, koupelové pěny, pleťová voda pro kosmetické účely, pomády pro kosmetické účely, vlasové vody, kosmetické barvy, barviva na vlasy, barviva toaletní, přípravky pro odstraňování barvy - v rámci této třídy, mléko pro toaletní účely, umělé nehty, umělé řasy, odlakovače, přípravky na odličování, přípravky na ondulaci, opalovací přípravky, bělicí a čistící přípravky na kůži, čistící mléko pro toaletní účely, čistící oleje, přípravky pro čištění umělého chrupu, lešticí přípravky pro umělý chrup, přípravky na bělení zubů, přípravky pro depilaci, dezodoranty pro osobní potřebu, přípravky na holení, zubní pasty; (5) výrobky (přípravky) farmaceutické, veterinářské a hygienické, hygienické potřeby pro lékařství a pro osobní hygienu zařazené v této třídě, hygienické vložky, hygienické ubrousky, menstruační vložky, menstruační kalhotky, menstruační tampóny, vata pro lékařské účely, diabetické přípravky pro léčebné účely, potraviny, nápoje a jiné dietní výrobky pro účely léčebné, potraviny pro batolata a kojence, potraviny silící pro děti a nemocné pro léčebné účely, prášek zasypací na rány, dětský zásyp, prostředky proti lupům, potraviny speciální pro nemocné a rekonvalescenty pro léčebné účely, výtažky bohaté na rostlinné bílkoviny pro výživu dětí a nemocných, výživné látky pro mikroorganismy, doplňky výživové pro lékařské účely, deodoranty jiné než pro osobní hygienu, dezinfekční přípravky, bahno pro koupele, balzámy pro lékařské účely, přípravky pro čištění vzduchu, léčivé přípravky do koupele, náplasti, leukoplast, obvazový materiál, chirurgická plátna, chirurgické roušky, obklady, octany pro farmaceutické účely, lepící pásky pro lékařské účely, obinadla, materiály pro plombování zubů a pro zubní otisky, slitiny drahých kovů pro zubolékařské účely, léky proti bolesti zubů nebo hlavy, zubní brusné prostředky, výrobky pro hubení škodlivých zvířat a plevle, repelenty proti hmyzu, léky proti bodnutí hmyzu, zvěrolékařské přípravky, fungicidy, herbicidy, cigarety bez tabáku k léčebnému účelu, léčivé byliny a čaje, bylinné čaje - v rámci této třídy, čaje astmatické, čaje odtučňovací, čaje projímací, fenykl pro lékařské účely, vody termální a vody minerální pro lékařské účely, bonbóny proti kašli pro léčebné účely, čípky, čistící přípravky pro kontaktní čočky, vitamínové přípravky, léčivé nápoje s obsahem vitamínů, léčivé cukrovinky - bonbóny s obsahem vitamínů, šumivé vitamínové tablety, povzbuzující prostředky (farm.), vitamín E koncentrovaný, léky proti kašli, tablety pro farmaceutické účely, pastilky pro farmaceutické účely, chemicko-farmaceutické přípravky všeho druhu, antikoncepční přípravky, bílkovinné přípravky pro lékařské účely, léky tekuté, živočišné uhlí pro farmaceutické

účely, projímadla, lektvary, pročišťující přípravky, léky na hojení ran, léky posilující, léky proti horečkám, glukóza pro léčebné účely, mentol, oleje pro lékařské použití, přípravky na omrzliny, opiáty, drogy pro léčebné účely, narkotika, výrobky pro prevenci nebo ulehčení (utišení) nemoci, výrobky pro zmírňování bolesti, alkohol pro léčebné účely, hormony pro lékařské účely, lékařské přípravky pro hubnutí, sedativa, diagnostické přípravky pro léčebné účely, cukr pro lékařské účely, cukrovinky s léčivými přísadami, masť pro farmaceutické účely, mléko pro farmaceutické účely, mléko sušené pro kojence, žvýkačky pro lékařské účely, minerální vody pro lékařské účely, soli do minerálních koupelí, soli pro lékařské účely, soli draselné pro lékařské účely, soli sodné pro lékařské účely, soli koupelové (léčivé), minerální doplňky s obsahem jodidů a stopových prvků, minerální doplněk jako tekutý inhalační prostředek, oleje medicínální, výrobky pro hubení škodlivých zvířat, hmoty na zubní výplně, hmoty na zubolékařské otisky, utišující prostředky, bonbóny jitrocelové a bonbóny bedrníkové pro lékařské účely, lékárnické pastilky, pilulky, prášky, tablety, lékárnické přípravky, lékárnické tablety ze živočišného uhlí, antibakteriální, dezinfekční přípravky, balzámy pro lékařské účely, enzymy pro lékařské účely, výtažek Kudzu (Pueraria lobata) pro léčebné účely, prášek z parohů jelena pro léčebné účely, solanka chloridu horečnatého pro léčebné účely, roztok jodu a bromu pro léčebné účely, koží mléko v tabletách pro léčebné účely, Metylosulfonolometan pro léčebné účely, Stevia rebaudiana - výtažek pro léčebné účely; (16) papír, lepenka a výrobky z těchto materiálů, které nejsou zařazené do jiných tříd, papírenské zboží, tiskárenské výrobky, tiskářské typy, stočky, grafické reprodukcce, grafiky, atlasy, mapy, brožury, časopisy (periodika), časopisy - komiksy, tiskoviny, kalendáře, katalogy, knihy, knížky brožované, pohlednice, příručky, publikace, vazby knihařské, potřeby pro knižní vazby, např. knihařské nitě, látky pro vázání knih, materiály pro vázání knih zařazené v této třídě, plátno na vázání knih, fotografie, lepidla pro papírenství nebo domácnost, plastické obaly (nezařazené do jiných tříd), psací stroje a kancelářské potřeby; (35) zprostředkovatelská činnost v oblasti obchodu s výše uvedenými výrobky, zprostředkovatelská činnost v oblasti obchodu a služeb k obchodním účelům, zprostředkování obchodních kontaktů, provádění obchodních operací, kopírování nebo rozmnožování (reprodukce) dokumentů, dokladů apod., propagační činnost, reklama, pomoc při řízení obchodní činnosti, obchodní administrativa, kancelářské práce, služby reklamních agentur, jakož i služby jako jsou distribuce reklamních prospektů přímo nebo poštou nebo distribuce reklamních vzorků, jiné služby týkající se reklamy, reklama on-line v počítačové komunikační síti, on-line inzerce, vyhledávání informací v počítačových souborech, pronájem reklamního času ve všech komunikačních médiích, poskytování obchodních informací a služeb v oblasti obchodu pomocí internetu.

- (730) **Fáles Tomáš**, Tovární 589/3, Ostrava, 70900, CZ
(740) Ing. Pavel Nádvořník, Sokola Tůmy 1, Ostrava - Hulváky, 70900

(210) **O-360457**

- (220) 22.10.2004
(320) 22.10.2004
(511) 7, 8, 11, 20, 21, 43
(540)

CATERIUS

- (510) (7) myčky nádobí, roboty (kuchyňské elektrické); (8) přístroje, nože; (11) ohřivače talířů, kávovary, grily, sporáky, sporáky do kuchyní, stroje a zařízení na výrobu ledu, ledničky, mrazicí zařízení, mrazničky, trouby mikrovlnné, trouby; (20) kovový nábytek - nerezový; (21) náčiní kuchyňské neelektrické, nádobí kuchyňské, sklo křišťálové, porcelán; (43) půjčování židlí, stolů, prostírání, nápoj. skla, restaurace.
- (730) **Švédová Marcela**, Revoluční 556/57, Horní Moštěnice, 75117, CZ

(210) **O-360460**

- (220) 22.10.2004
(320) 22.10.2004
(511) 9, 41

(540)



(510) (9) nosiče zvukových, obrazových a zvukově obrazových záznamů, zejména magnetofonové kazety, videokazety, disky DVD, disky CD, minidisky, pásky DAT; (41) služby nahrávacího studia, pořizování záznamů zvukových, obrazových a zvukově obrazových, pronájem nahrávacího studia, pronájem a půjčování nosičů zvukových, obrazových a zvukově obrazových, poradenství a školicí činnosti k výše uvedenému.

(590) Barevná
(730) SAZKA, a. s., K Žižkovu 851, Praha 9, 19093, CZ
(740) PATENTSERVIS Praha, a.s., Jivenská 1273/1, Praha 4, 14021

(210) O-360461

(220) 22.10.2004
(320) 22.10.2004
(511) 9, 41
(540)



(510) (9) nosiče zvukových, obrazových a zvukově obrazových záznamů, zejména magnetofonové kazety, videokazety, disky DVD, disky CD, minidisky, pásky DAT; (41) služby nahrávacího studia, pořizování záznamů zvukových, obrazových a zvukově obrazových, pronájem nahrávacího studia, pronájem a půjčování nosičů zvukových, obrazových a zvukově obrazových, poradenství a školicí činnosti k výše uvedenému.

(590) Barevná
(730) SAZKA, a. s., K Žižkovu 851, Praha 9, 19093, CZ
(740) PATENTSERVIS Praha, a.s., Jivenská 1273/1, Praha 4, 14021

(210) O-360463

(220) 22.10.2004
(320) 22.10.2004
(511) 6, 9, 10, 11, 19, 20
(540)



(510) (6) ochlazovací bazének kovový, masážní bazény; (9) přístroje a zařízení pro měření teploty a vlhkosti; (10) masážní rukavice, masážní zinky, masážní kartáče; (11) parní lázně, lázeňské vany, parní kabiny lázeňské, lázeňské vybavení, parní generátory, masážní trysky, masážní trysky rotační, kryty na trysky, saunové domky, sauny vestavěné a veřejné, finské sauny, infrasauny, saunová topidla, saunová zařízení, světla do saun a lázní, kryty na světla, solária, solární louky, vany pro sedací koupele, ventilátory, whirlpools, zvlhčovače vzduchu, zařízení na filtraci vody, zařízení na ohřev vody, digitální redukce teploty; (19) ochlazovací bazének nekovový, schody k ochlazovací kádí, dřevěné dveře, skleněné dveře, madla dveří, dřevěné kryty světel, bazény, masážní bazény nekovové; (20) lehátka, lavice, opěrky zad, podhlavníky, regenerační lůžka, ochlazovací kládě a vědra a dřevěné naběračky, věšáky.

(590) Barevná

(730) Štícha Radovan, Nad Lešem 948, Kutná Hora, 28401, CZ
(740) Bohemia Patent, Ing. Jana Vandělíková, Umělecká 6, Praha 7, 17000

(210) O-360466

(220) 22.10.2004
(320) 22.10.2004
(511) 5
(540)

DILASYDOM

(510) (5) farmaceutické výrobky.
(730) Warszawskie Zakłady Farmaceutyczne "POLFA" Spółka Akcyjna, ul. Karolkowa 22/24, Warszawa, PL
(740) Čermák Hořejš Myslíl a spol., JUDr. Jan Matějka, Národní 32, Praha 1, 11000

(210) O-360467

(220) 22.10.2004
(320) 22.10.2004
(511) 5
(540)

PLOFED

(510) (5) farmaceutické výrobky.
(730) Warszawskie Zakłady Farmaceutyczne "POLFA" Spółka Akcyjna, ul. Karolkowa 22/24, Warszawa, PL
(740) Čermák Hořejš Myslíl a spol., JUDr. Jan Matějka, Národní 32, Praha 1, 11000

(210) O-360468

(220) 22.10.2004
(320) 22.10.2004
(511) 16, 33, 35
(540)



(510) (16) propagační předměty z papíru a plastických hmot v rámci této třídy, zejména kalendáře, letáky, plakáty, karty, tužky, pera, kancelářské svorky; (33) alkoholické nápoje s výjimkou piva; (35) propagační činnost, reklamní činnost.

(590) Barevná
(730) STOCK PLZEŇ, a. s., Palírenská 2, Plzeň - Božkov, 32600, CZ
(740) Čermák Hořejš Myslíl a spol., JUDr. Jan Matějka, Národní 32, Praha 1, 11000

(210) O-360469

(220) 22.10.2004
(320) 22.10.2004
(511) 17
(540)



(510) (17) materiály k těsnění a izolaci, které náleží do této třídy, tmely těsnící, těsnící a spárovací hmoty, izolační materiály, materiály pro izolaci a těsnění ve formě kapalné, polotuhé a tuhé, ostatní hmoty na bázi kaučuku, polyuretanu a disperze.

(730) Selena Co. Spółka Akcyjna, Powstańców Slaskich 95, Wrocław, 53332, PL
(740) JUDr. Václav Bartoš, advokát, Křižovnické nám. 2, Praha 1, 11000

(210) O-419835

(220) 25.10.2004
(320) 25.10.2004
(511) 16, 35, 41
(540)

Automobil industry

(510) (16) tiskoviny a časopisy; (35) propagační činnost, reklama; (41) vydavatelská činnost.

(730) **INFOCUBE s. r. o.**, Křivého 7, Brno, 61200, CZ

(210) **O-419841**
(220) 25.10.2004
(320) 25.10.2004
(511) 29, 30, 35, 39
(540)



(510) (29) mléko a všechny mléčné výrobky, spadající do této třídy, mléčné nápoje, mražené mléčné výrobky, mražené ovoce, ovocná dřev, veškeré chlazené a zmražené výrobky živočišného původu, spadající do této třídy; (30) zmrzliny všech druhů, zmrzlinové poháry, přísady do zmrzlin (pojiva), prášky na výrobu zmrzliny, oplatky, led na osvěžení, cukrovinky, cukr, veškeré nápoje, spadající do této třídy, pečivo jemné, veškeré chlazené a zmražené výrobky rostlinného původu, spadající do této třídy; (35) zprostředkování obchodu s výše uvedenými výrobky, pomoc při řízení obchodní činnosti, řízení průmyslových nebo obchodních podniků, služby a poradenství v obchodní činnosti, propagační a reklamní činnost, rozšiřování reklamních nebo inzertních materiálů; (39) balení, skladování a distribuce chlazeného a zmraženého zboží, doprava.

(590) Barevná
(730) **TIPA a. s.**, U Obůrky 5, Třebíč, 67401, CZ
(740) Ing. Pavel Nádvořník, Sokola Tůmy 1, Ostrava - Hulváky, 70900

(210) **O-419860**
(220) 25.10.2004
(320) 25.10.2004
(511) 35, 36, 43
(540)

ANGEL

(510) (35) zprostředkovatelská činnost v oblasti obchodu, zejména v dále uvedených oborech, reklamní činnost; (36) pronájem nebytových prostor v rámci této třídy, pronájem bytových prostor, zejména pro komerční účely; (43) hotelové, restaurační a barové služby, včetně poskytování stravy, služby nočních klubů, provozování společenských středisek, poskytujících služby v oblasti konzumace pokrmů a nápojů, ubytovací služby v hotellech, penzionech a jiných ubytovacích zařízeních.

(730) **HOTEL ANĐEL s.r.o.**, Radlická 40/857, Praha 5, 15000, CZ
(740) UNIPATENT, Ing. Jiří Chlustina, Jana Masaryka 43-47, Praha 2, 12000

(210) **O-419927**
(220) 27.10.2004
(320) 27.10.2004
(511) 30
(540)



(510) (30) sladkosti, cukrářské a cukrovinkářské výrobky, oplatky, vafle, zákusky, sušenky, čokoláda, výrobky z čokolády, kakao a výrobky z kakaa, ovoce, sušenky, bonbony, cukrářské a cukrovinkářské výrobky polévané čokoládou, nebo kakaovou

polevou, čokoládové tyčinky, tyčinky polévané čokoládou nebo kakaovou polevou, čokoládové bonbony.

(590) Barevná
(730) **Zakład Produkcji Cukierniczej "FLIS" Mariusz Flis, Agnieszka Flis Zakład Pracy Chronionej**, Kuranów 12, Radziejowice, 96325, PL
(740) Václav Marek, Uhelná 868, Hradec Králové, 50003

(210) **O-419928**
(220) 27.10.2004
(320) 27.10.2004
(511) 30
(540)



(510) (30) sladkosti, cukrářské a cukrovinkářské výrobky, oplatky, vafle, zákusky, sušenky, čokoláda, výrobky z čokolády, kakao a výrobky z kakaa, ovoce, sušenky, bonbony, cukrářské a cukrovinkářské výrobky polévané čokoládou, nebo kakaovou polevou, čokoládové tyčinky, tyčinky polévané čokoládou nebo kakaovou polevou, čokoládové bonbony.

(590) Barevná
(730) **Zakład Produkcji Cukierniczej "FLIS" Mariusz Flis, Agnieszka Flis Zakład Pracy Chronionej**, Kuranów 12, Radziejowice, 96325, PL
(740) Václav Marek, Uhelná 868, Hradec Králové, 50003

(210) **O-419931**
(220) 27.10.2004
(320) 27.10.2004
(511) 9, 16, 35, 41
(540)

Bulletin advokacie

(510) (9) data, databáze a jiné informační produkty na magnetických, elektronických a optických nosičích, nosiče dat spadající do třídy 9, zejména strojně čitelné nosiče dat a záznamů (nahrané i nenahrané) včetně informací na nich, software, interaktivní a grafické programy, elektronická periodika, elektronické katalogy a jiné neperiodické produkty v elektronické podobě, publikace v elektronické podobě s možností stažení; (16) papír a výrobky z papíru, periodické a neperiodické publikace, odborné publikace, brožury, knihy, časopisy, informační materiály, tiskoviny všeho druhu, zejména knihy, časopisy, katalogy, monografie, bibliofilie, billboardy (papírové), reklamní, inzertní, propagační a uživatelské tiskoviny i materiály, prospekty, mapy, fotografie, psací potřeby; (35) činnost poradenská, informační, propagační, kontrolní v rámci této třídy, reklamní, propagační a inzertní činnost včetně reklamy, propagace a inzerce šířené rozhlasem, televizí a elektronickými médii, zprostředkování obchodu, organizování a pořádání výstav a přehlídek komerčního charakteru, průzkumy trhu, průzkumy veřejného mínění; (41) vydavatelská a nakladatelská činnost, pořádání odborných kurzů, školení a jiných vzdělávacích akcí, včetně lektorské činnosti, činnost vzdělávací, školící a výchovná, zkušební a certifikační, organizování odborných zkoušek advokátů, organizování doplňkového mimoškolního vzdělávání, informace o výchově a vzdělávání, organizování, vedení a řízení školení, pracovních setkání, seminářů, konferencí a kolokvií, organizování a plánování večírků, organizování vzdělávacích soutěží, klubové služby pro vzdělávání, výchovu a zábavní činnost, knihovny, sportovní aktivity, organizování plesů.

(730) **Česká advokátní komora**, Národní třída 16, Praha 1, 11000, CZ
(740) JUDr. Milan Kyjovský, advokát, Poštovská 8c, p.p. 225, Brno, 60100

(210) **O-419969**
(220) 27.10.2004
(320) 27.10.2004
(511) 9, 16, 25, 28, 41, 43

(540)



(510) (9) počítače a jejich příslušenství, hardware, televizory, radiopřijímače, magnetofony, videorekordéry, CD přehrávače, úklidové elektrické přístroje, nosiče záznamů informací, elektrické komunikační přístroje, měřicí a signalizační přístroje, mincovní automaty, zapisovací přístroje, elektrické hrací a výherní a tipovací automaty i terminály, elektronická sázková a tipovací zařízení; (16) knihy, časopisy, letáky, mapy, fotografie, obrazy, psací potřeby všeho druhu, lepidlo pro domácnost, všechny papírové výrobky na jedno použití, papírové obaly a krabice, obálky, psací a kopírovací stroje, pивní tácky, reklamní papírové materiály, papírové učební pomůcky; (25) oděvy všeho druhu, zejména košile, trička, kalhoty, obleky, sukně, plavky, spodní prádlo, čepice, klobouky, boty, sportovní oděvy; (28) hrací karty; (41) nakladatelství a vydavatelství zejména knih, časopisů a elektronických a digitálních médií, provozování loterií, sázkových her, tipovacích soutěží, provoz heren a kasin, pořádání sportovních utkání, tanečních zábav, diskoték a koncertů i divadelních vystoupení, kino, fitness centrum; (43) provoz restaurace, hotelu, poskytování občerstvení, ubytovací služby pro lidi i zvířata, cestovní kancelář a agentura zajišťující ubytování a stravování; zajišťování ubytování a stravování v rekreačním zařízení.

(590) Barevná

(730) **TIP & TIP & TIP, a.s.**, 28. října 32, Teplice, 41501, CZ

(740) Mgr. Ing. Marek Němec, advokát, Nádražní 106, Sedlčany, 26401

(210) **O-420015**

(220) 29.10.2004

(320) 29.10.2004

(511) 9, 16, 35, 38, 39, 41

(540) **Zlaté stránky přímé spojení se Zlatou Prahou**

(510) (9) telefonní seznamy, seznamy adres, periodika, průvodce, kalendáře, ročenky, noviny, inzertní noviny v elektronické podobě, vše v rámci tř. 9; (16) telefonní seznamy, seznamy adres, periodika, průvodce, kalendáře, ročenky, tiskárenské výrobky všeho druhu, noviny, inzertní noviny v papírové podobě, vše spadající do tř. 16; (35) přímý marketing, komercializace a publicita v uvedených publikacích, reklamní činnost všeho druhu, inzertní služby, rozesílání tiskařských výrobků reklamního charakteru; (38) telematické služby (telefax, postfax, videotext), audiotexové a videotexové služby, služby elektronické datové sítě, služby pagingové sítě, přenos informací za pomoci počítačových sítí, komunikace pomocí sítě Internetu, datové telekomunikační služby, šíření elektronických periodik; (39) rozesílání tiskařských výrobků všeho druhu; (41) nakladatelská a vydavatelská činnost.

(730) **MEDIATEL, spol. s r. o.**, Thámova 16, Praha 8, 18600, CZ

(740) UNIPATENT, Ing. Jiří Chlustina, Jana Masaryka 43-47, Praha 2, 12000

(210) **O-420016**

(220) 29.10.2004

(320) 29.10.2004

(511) 9, 16, 35, 38, 39, 41

(540) **Zlaté stránky přímé spojení se Zlatým městem**

(510) (9) telefonní seznamy, seznamy adres, periodika, průvodce, kalendáře, ročenky, noviny, inzertní noviny v elektronické podobě, vše v rámci tř. 9; (16) telefonní seznamy, seznamy adres, periodika, průvodce, kalendáře, ročenky, tiskárenské výrobky všeho druhu, noviny, inzertní noviny v papírové podobě, vše spadající do tř. 16; (35) přímý marketing, komercializace a

publicita v uvedených publikacích, reklamní činnost všeho druhu, inzertní služby, rozesílání tiskařských výrobků reklamního charakteru; (38) telematické služby (telefax, postfax, videotext), audiotexové a videotexové služby, služby elektronické datové sítě, služby pagingové sítě, přenos informací za pomoci počítačových sítí, komunikace pomocí sítě Internetu, datové telekomunikační služby, šíření elektronických periodik; (39) rozesílání tiskařských výrobků všeho druhu; (41) nakladatelská a vydavatelská činnost.

(730) **MEDIATEL, spol. s r. o.**, Thámova 16, Praha 8, 18600, CZ

(740) UNIPATENT, Ing. Jiří Chlustina, Jana Masaryka 43-47, Praha 2, 12000

(210) **O-420017**

(220) 29.10.2004

(320) 29.10.2004

(511) 9, 16, 35, 38, 39, 41

(540) **Nemůžete být všude. Zlaté stránky ano.**

(510) (9) telefonní seznamy, seznamy adres, periodika, průvodce, kalendáře, ročenky, noviny, inzertní noviny v elektronické podobě, vše v rámci tř. 9; (16) telefonní seznamy, seznamy adres, periodika, průvodce, kalendáře, ročenky, tiskárenské výrobky všeho druhu, noviny, inzertní noviny v papírové podobě, vše spadající do tř. 16; (35) přímý marketing, komercializace a publicita v uvedených publikacích, reklamní činnost všeho druhu, inzertní služby, rozesílání tiskařských výrobků reklamního charakteru; (38) telematické služby (telefax, postfax, videotext), audiotexové a videotexové služby, služby elektronické datové sítě, služby pagingové sítě, přenos informací za pomoci počítačových sítí, komunikace pomocí sítě Internetu, datové telekomunikační služby, šíření elektronických periodik; (39) rozesílání tiskařských výrobků všeho druhu; (41) nakladatelská a vydavatelská činnost.

(730) **MEDIATEL, spol. s r. o.**, Thámova 16, Praha 8, 18600, CZ

(740) UNIPATENT, Ing. Jiří Chlustina, Jana Masaryka 43-47, Praha 2, 12000

(210) **O-420018**

(220) 29.10.2004

(320) 29.10.2004

(511) 9, 16, 35, 38, 39, 41

(540) **Nemůžete vědět všechno. Zlaté stránky ano.**

(510) (9) telefonní seznamy, seznamy adres, periodika, průvodce, kalendáře, ročenky, noviny, inzertní noviny v elektronické podobě, vše v rámci tř. 9; (16) telefonní seznamy, seznamy adres, periodika, průvodce, kalendáře, ročenky, tiskárenské výrobky všeho druhu, noviny, inzertní noviny v papírové podobě, vše spadající do tř. 16; (35) přímý marketing, komercializace a publicita v uvedených publikacích, reklamní činnost všeho druhu, inzertní služby, rozesílání tiskařských výrobků reklamního charakteru; (38) telematické služby (telefax, postfax, videotext), audiotexové a videotexové služby, služby elektronické datové sítě, služby pagingové sítě, přenos informací za pomoci počítačových sítí, komunikace pomocí sítě Internetu, datové telekomunikační služby, šíření elektronických periodik; (39) rozesílání tiskařských výrobků všeho druhu; (41) nakladatelská a vydavatelská činnost.

(730) **MEDIATEL, spol. s r. o.**, Thámova 16, Praha 8, 18600, CZ

(740) UNIPATENT, Ing. Jiří Chlustina, Jana Masaryka 43-47, Praha 2, 12000

(210) **O-420019**

(220) 29.10.2004

(320) 29.10.2004

(511) 9, 16, 35, 38, 39, 41

(540) **Zlatá kniha**

(510) (9) telefonní seznamy, seznamy adres, periodika, průvodce, kalendáře, ročenky, noviny, inzertní noviny v elektronické podobě, vše v rámci tř. 9; (16) telefonní seznamy, seznamy adres, periodika, průvodce, kalendáře, ročenky, tiskárenské výrobky

všeho druhu, noviny, inzertní noviny v papírové podobě, vše spadající do tř. 16; (35) přímý marketing, komercializace a publicita v uvedených publikacích, reklamní činnost všeho druhu, inzertní služby, rozesílání tiskařských výrobků reklamního charakteru; (38) telematické služby (telefax, postfax, videotext), audiotexové a videotexové služby, služby elektronické datové sítě, služby pagingové sítě, přenos informací za pomoci počítačových sítí, komunikace pomocí sítě Internetu, datové telekomunikační služby, šíření elektronických periodik; (39) rozesílání tiskařských výrobků všeho druhu; (41) nakladatelská a vydavatelská činnost.

(730) **MEDIATEL, spol. s r. o.**, Thámova 16, Praha 8, 18600, CZ
(740) UNIPATENT, Ing. Jiří Chlustina, Jana Masaryka 43-47, Praha 2, 12000

(210) **O-420020**
(220) 29.10.2004
(320) 29.10.2004
(511) 9, 16, 35, 38, 39, 41
(540)

ZLATÉ LISTY

(510) (9) telefonní seznamy, seznamy adres, periodika, průvodce, kalendáře, ročenky, noviny, inzertní noviny v elektronické podobě, vše v rámci tř. 9; (16) telefonní seznamy, seznamy adres, periodika, průvodce, kalendáře, ročenky, tiskárenské výrobky všeho druhu, noviny, inzertní noviny v papírové podobě, vše spadající do tř. 16; (35) přímý marketing, komercializace a publicita v uvedených publikacích, reklamní činnost všeho druhu, inzertní služby, rozesílání tiskařských výrobků reklamního charakteru; (38) telematické služby (telefax, postfax, videotext), audiotexové a videotexové služby, služby elektronické datové sítě, služby pagingové sítě, přenos informací za pomoci počítačových sítí, komunikace pomocí sítě Internetu, datové telekomunikační služby, šíření elektronických periodik; (39) rozesílání tiskařských výrobků všeho druhu; (41) nakladatelská a vydavatelská činnost.

(730) **MEDIATEL, spol. s r. o.**, Thámova 16, Praha 8, 18600, CZ
(740) UNIPATENT, Ing. Jiří Chlustina, Jana Masaryka 43-47, Praha 2, 12000

(210) **O-420021**
(220) 29.10.2004
(320) 29.10.2004
(511) 9, 16, 35, 38, 39, 41
(540)

ZLATÝ SEŠIT

(510) (9) telefonní seznamy, seznamy adres, periodika, průvodce, kalendáře, ročenky, noviny, inzertní noviny v elektronické podobě, vše v rámci tř. 9; (16) telefonní seznamy, seznamy adres, periodika, průvodce, kalendáře, ročenky, tiskárenské výrobky všeho druhu, noviny, inzertní noviny v papírové podobě, vše spadající do tř. 16; (35) přímý marketing, komercializace a publicita v uvedených publikacích, reklamní činnost všeho druhu, inzertní služby, rozesílání tiskařských výrobků reklamního charakteru; (38) telematické služby (telefax, postfax, videotext), audiotexové a videotexové služby, služby elektronické datové sítě, služby pagingové sítě, přenos informací za pomoci počítačových sítí, komunikace pomocí sítě Internetu, datové telekomunikační služby, šíření elektronických periodik; (39) rozesílání tiskařských výrobků všeho druhu; (41) nakladatelská a vydavatelská činnost.

(730) **MEDIATEL, spol. s r. o.**, Thámova 16, Praha 8, 18600, CZ
(740) UNIPATENT, Ing. Jiří Chlustina, Jana Masaryka 43-47, Praha 2, 12000

(210) **O-420023**
(220) 29.10.2004
(320) 29.10.2004
(511) 9, 16, 35, 38, 39, 41
(540)

Malé Zlaté stránky

(510) (9) telefonní seznamy, seznamy adres, periodika, průvodce, kalendáře, ročenky, noviny, inzertní noviny v elektronické podobě, vše v rámci tř. 9; (16) telefonní seznamy, seznamy adres, periodika, průvodce, kalendáře, ročenky, tiskárenské výrobky všeho druhu, noviny, inzertní noviny v papírové podobě, vše spadající do tř. 16; (35) přímý marketing, komercializace a

publicita v uvedených publikacích, reklamní činnost všeho druhu, inzertní služby, rozesílání tiskařských výrobků reklamního charakteru; (38) telematické služby (telefax, postfax, videotext), audiotexové a videotexové služby, služby elektronické datové sítě, služby pagingové sítě, přenos informací za pomoci počítačových sítí, komunikace pomocí sítě Internetu, datové telekomunikační služby, šíření elektronických periodik; (39) rozesílání tiskařských výrobků všeho druhu; (41) nakladatelská a vydavatelská činnost.

(730) **MEDIATEL, spol. s r. o.**, Thámova 16, Praha 8, 18600, CZ
(740) UNIPATENT, Ing. Jiří Chlustina, Jana Masaryka 43-47, Praha 2, 12000

(210) **O-420024**
(220) 29.10.2004
(320) 29.10.2004
(511) 9, 16, 35, 38, 39, 41
(540)

Lokální Zlaté stránky

(510) (9) telefonní seznamy, seznamy adres, periodika, průvodce, kalendáře, ročenky, noviny, inzertní noviny v elektronické podobě, vše v rámci tř. 9; (16) telefonní seznamy, seznamy adres, periodika, průvodce, kalendáře, ročenky, tiskárenské výrobky všeho druhu, noviny, inzertní noviny v papírové podobě, vše spadající do tř. 16; (35) přímý marketing, komercializace a publicita v uvedených publikacích, reklamní činnost všeho druhu, inzertní služby, rozesílání tiskařských výrobků reklamního charakteru; (38) telematické služby (telefax, postfax, videotext), audiotexové a videotexové služby, služby elektronické datové sítě, služby pagingové sítě, přenos informací za pomoci počítačových sítí, komunikace pomocí sítě Internetu, datové telekomunikační služby, šíření elektronických periodik; (39) rozesílání tiskařských výrobků všeho druhu; (41) nakladatelská a vydavatelská činnost.

(730) **MEDIATEL, spol. s r. o.**, Thámova 16, Praha 8, 18600, CZ
(740) UNIPATENT, Ing. Jiří Chlustina, Jana Masaryka 43-47, Praha 2, 12000

(210) **O-420025**
(220) 29.10.2004
(320) 29.10.2004
(511) 9, 16, 35, 38, 39, 41
(540)

Regionální Zlaté stránky

(510) (9) telefonní seznamy, seznamy adres, periodika, průvodce, kalendáře, ročenky, noviny, inzertní noviny v elektronické podobě, vše v rámci tř. 9; (16) telefonní seznamy, seznamy adres, periodika, průvodce, kalendáře, ročenky, tiskárenské výrobky všeho druhu, noviny, inzertní noviny v papírové podobě, vše spadající do tř. 16; (35) přímý marketing, komercializace a publicita v uvedených publikacích, reklamní činnost všeho druhu, inzertní služby, rozesílání tiskařských výrobků reklamního charakteru; (38) telematické služby (telefax, postfax, videotext), audiotexové a videotexové služby, služby elektronické datové sítě, služby pagingové sítě, přenos informací za pomoci počítačových sítí, komunikace pomocí sítě Internetu, datové telekomunikační služby, šíření elektronických periodik; (39) rozesílání tiskařských výrobků všeho druhu; (41) nakladatelská a vydavatelská činnost.

(730) **MEDIATEL, spol. s r. o.**, Thámova 16, Praha 8, 18600, CZ
(740) UNIPATENT, Ing. Jiří Chlustina, Jana Masaryka 43-47, Praha 2, 12000

(210) **O-420026**
(220) 29.10.2004
(320) 29.10.2004
(511) 9, 16, 35, 38, 39, 41
(540)

Oblastní Zlaté stránky

(510) (9) telefonní seznamy, seznamy adres, periodika, průvodce, kalendáře, ročenky, noviny, inzertní noviny v elektronické podobě, vše v rámci tř. 9; (16) telefonní seznamy, seznamy adres, periodika, průvodce, kalendáře, ročenky, tiskárenské výrobky všeho druhu, noviny, inzertní noviny v papírové podobě, vše spadající do tř. 16; (35) přímý marketing, komercializace a publicita v uvedených publikacích, reklamní činnost všeho druhu, inzertní služby, rozesílání tiskařských výrobků

reklamního charakteru; (38) telematické služby (telefax, postfax, videotext), audiotextové a videotextové služby, služby elektronické datové sítě, služby pagingové sítě, přenos informací za pomoci počítačových sítí, komunikace pomocí sítě Internetu, datové telekomunikační služby, šíření elektronických periodik; (39) rozesílání tiskařských výrobků všeho druhu; (41) nakladatelská a vydavatelská činnost.

- (730) **MEDIATEL, spol. s r.o.**, Thámová 16, Praha 8, 18600, CZ
(740) UNIPATENT, Ing. Jiří Chlustina, Jana Masaryka 43-47, Praha 2, 12000

- (210) **O-420062**
(220) 01.11.2004
(320) 01.11.2004
(511) 9, 16, 35, 36, 38, 39, 41, 42
(540)

MODRÁ KARTA

- (510) (9) speciální paměťové a procesorové karty s bezkontaktním i kontaktním čipem, ovládací a přístupové karty, karty pro provádění transakcí pomocí výpočetní techniky a Internetu, karty s pamětí, nosiče informací, zařízení pro zpracování dat, počítačový software, data, databáze a jiné informační produkty na elektronických nosičích v elektronických, datových informačních a telekomunikačních sítích; (16) výrobky z papíru, papírové nosiče informací, zejména tiskoviny, periodické a neperiodické publikace, knihy, časopisy, brožury, reklamní a propagační periodika, manuály, příručky, letáky, vstupenky, plakáty, fotografie, formuláře, papírenské zboží; (35) inzertní, reklamní a propagační činnost, automatické zpracování informací, pomoc při řízení obchodní činnosti, obchodní administrativy, marketing, zprostředkovatelská a obstaratelská činnost v oblasti obchodu, informační kanceláře (komerční), zprostředkovatelská činnost ve styku s veřejností a zákazníky (public relations), informační servis v rámci této třídy; (36) finanční a peněžní služby, vydávání platebních prostředků, jako platebních karet a cestovních šeků; (38) šíření a poskytování informací, interaktivních, grafických a multimediálních sdělení prostřednictvím globálních telekomunikačních sítí a Internetu; (39) poskytování informací ohledně přepravy, o tarifech, jízdních řádech a přepravních způsobech, rezervace, služby v osobní dopravě a přepravě; (41) vydavatelství a nakladatelství periodických a neperiodických publikací, vydavatelství nosičů informací, agenturní činnost ve tř. 41, včetně předprodeje; (42) tvorba softwaru a jeho údržba.

- (730) **České dráhy, a.s.**, Nábřeží L. Svobody 1222, Praha 1, 11015, CZ

- (210) **O-420066**
(220) 01.11.2004
(320) 01.11.2004
(511) 5, 30, 35
(540)



Muvial

- (510) (5) farmaceutické potraviny, potraviny určené pro zvláštní výživu pro léčebné účely, funkční potraviny a nápoje (potraviny a nápoje fortifikované vitamíny a minerály, probiotiky a prebiotiky, rostlinnými fytoosteroly) pro léčebné účely, doplňky stravy pro léčebné účely, přípravky dietetické pro léčebné účely; (30) potraviny určené pro zvláštní výživu rostlinného původu, funkční potraviny (potraviny fortifikované vitamíny a minerály, probiotiky a prebiotiky, rostlinnými fytoosteroly) ne pro léčebné účely, doplňky stravy rostlinného původu ne pro léčebné účely, přípravky dietetické rostlinného původu; (35) zprostředkovatelská, konsultační a poradenská činnost v oblasti obchodu, reklama, inzerce, poskytování obchodních informací prostřednictvím všech druhů médií, marketing.

- (730) **VIVENTIS s.r.o.**, Tůmova 10, Praha 5, 15000, CZ

- (210) **O-420068**
(220) 01.11.2004
(320) 01.11.2004
(511) 5, 30, 35
(540)



Vivial

- (510) (5) farmaceutické potraviny, potraviny určené pro zvláštní výživu pro léčebné účely, funkční potraviny a nápoje (potraviny a nápoje fortifikované vitamíny a minerály, probiotiky a prebiotiky, rostlinnými fytoosteroly) pro léčebné účely, doplňky stravy pro léčebné účely, přípravky dietetické pro léčebné účely; (30) potraviny určené pro zvláštní výživu rostlinného původu, funkční potraviny (potraviny fortifikované vitamíny a minerály, probiotiky a prebiotiky, rostlinnými fytoosteroly) ne pro léčebné účely, doplňky stravy rostlinného původu ne pro léčebné účely, přípravky dietetické rostlinného původu; (35) zprostředkovatelská, konsultační a poradenská činnost v oblasti obchodu, reklama, inzerce, poskytování obchodních informací prostřednictvím všech druhů médií, marketing.

- (730) **VIVENTIS s.r.o.**, Tůmova 10, Praha 5, 15000, CZ

- (210) **O-420069**
(220) 01.11.2004
(320) 01.11.2004
(511) 5, 30, 35
(540)

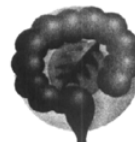

Tarax

- (510) (5) farmaceutické potraviny, potraviny určené pro zvláštní výživu pro léčebné účely, funkční potraviny a nápoje (potraviny a nápoje fortifikované vitamíny a minerály, probiotiky a prebiotiky, rostlinnými fytoosteroly) pro léčebné účely, doplňky stravy pro léčebné účely, přípravky dietetické pro léčebné účely; (30) potraviny určené pro zvláštní výživu rostlinného původu, funkční potraviny (potraviny fortifikované vitamíny a minerály, probiotiky a prebiotiky, rostlinnými fytoosteroly) ne pro léčebné účely, doplňky stravy rostlinného původu ne pro léčebné účely, přípravky dietetické rostlinného původu; (35) zprostředkovatelská, konsultační a poradenská činnost v oblasti obchodu, reklama, inzerce, poskytování obchodních informací prostřednictvím všech druhů médií, marketing.

- (730) **VIVENTIS s. r. o.**, Tůmova 10, Praha 5, 15000, CZ

- (210) **O-420070**
(220) 01.11.2004
(320) 01.11.2004
(511) 5, 30, 35
(540)



Nubio

- (510) (5) farmaceutické potraviny, potraviny určené pro zvláštní výživu pro léčebné účely, funkční potraviny a nápoje (potraviny a nápoje fortifikované vitamíny a minerály, probiotiky a prebiotiky, rostlinnými fytoosteroly) pro léčebné účely, doplňky stravy pro léčebné účely, přípravky dietetické pro léčebné účely;

(30) potraviny určené pro zvláštní výživu rostlinného původu, funkční potraviny (potraviny fortifikované vitamíny a minerály, probiotiky a prebiotiky, rostlinnými fytosteroly) ne pro léčebné účely, doplňky stravy rostlinného původu ne pro léčebné účely, přípravky dietetické rostlinného původu; (35) zprostředkovatelská, konsultační a poradenská činnost v oblasti obchodu, reklama, inzerce, poskytování obchodních informací prostřednictvím všech druhů médií, marketing.

(730) VIVENTIS s. r. o., Tůmova 10, Praha 5, 15000, CZ

(210) **O-420071**

(220) 01.11.2004

(320) 01.11.2004

(511) 5, 30, 35

(540)



Salpren

(510) (5) farmaceutické potraviny, potraviny určené pro zvláštní výživu pro léčebné účely, funkční potraviny a nápoje (potraviny a nápoje fortifikované vitamíny a minerály, probiotiky a prebiotiky, rostlinnými fytosteroly) pro léčebné účely, doplňky stravy pro léčebné účely, přípravky dietetické pro léčebné účely; (30) potraviny určené pro zvláštní výživu rostlinného původu, funkční potraviny (potraviny fortifikované vitamíny a minerály, probiotiky a prebiotiky, rostlinnými fytosteroly) ne pro léčebné účely, doplňky stravy rostlinného původu ne pro léčebné účely, přípravky dietetické rostlinného původu; (35) zprostředkovatelská, konsultační a poradenská činnost v oblasti obchodu, reklama, inzerce, poskytování obchodních informací prostřednictvím všech druhů médií, marketing.

(730) VIVENTIS s. r. o., Tůmova 10, Praha 5, 15000, CZ

(210) **O-420072**

(220) 01.11.2004

(320) 01.11.2004

(511) 5, 30, 35

(540)



Vitalar

(510) (5) farmaceutické potraviny, potraviny určené pro zvláštní výživu pro léčebné účely, funkční potraviny a nápoje (potraviny a nápoje fortifikované vitamíny a minerály, probiotiky a prebiotiky, rostlinnými fytosteroly) pro léčebné účely, doplňky stravy pro léčebné účely, přípravky dietetické pro léčebné účely; (30) potraviny určené pro zvláštní výživu rostlinného původu, funkční potraviny (potraviny fortifikované vitamíny a minerály, probiotiky a prebiotiky, rostlinnými fytosteroly) ne pro léčebné účely, doplňky stravy rostlinného původu ne pro léčebné účely, přípravky dietetické rostlinného původu; (35) zprostředkovatelská, konsultační a poradenská činnost v oblasti obchodu, reklama, inzerce, poskytování obchodních informací prostřednictvím všech druhů médií, marketing.

(730) VIVENTIS s. r. o., Tůmova 10, Praha 5, 15000, CZ

(210) **O-420073**

(220) 01.11.2004

(320) 01.11.2004

(511) 5, 30, 35

(540)

(540)



Strebiol

(510) (5) farmaceutické potraviny, potraviny určené pro zvláštní výživu pro léčebné účely, funkční potraviny a nápoje (potraviny a nápoje fortifikované vitamíny a minerály, probiotiky a prebiotiky, rostlinnými fytosteroly) pro léčebné účely, doplňky stravy pro léčebné účely, přípravky dietetické pro léčebné účely; (30) potraviny určené pro zvláštní výživu rostlinného původu, funkční potraviny (potraviny fortifikované vitamíny a minerály, probiotiky a prebiotiky, rostlinnými fytosteroly) ne pro léčebné účely, doplňky stravy rostlinného původu ne pro léčebné účely, přípravky dietetické rostlinného původu; (35) zprostředkovatelská, konsultační a poradenská činnost v oblasti obchodu, reklama, inzerce, poskytování obchodních informací prostřednictvím všech druhů médií, marketing.

(730) VIVENTIS s. r. o., Tůmova 10, Praha 5, 15000, CZ

(210) **O-420074**

(220) 01.11.2004

(320) 01.11.2004

(511) 5, 30, 35

(540)

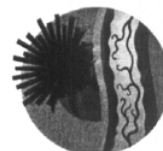

Celviol

(510) (5) farmaceutické potraviny, potraviny určené pro zvláštní výživu pro léčebné účely, funkční potraviny a nápoje (potraviny a nápoje fortifikované vitamíny a minerály, probiotiky a prebiotiky, rostlinnými fytosteroly) pro léčebné účely, doplňky stravy pro léčebné účely, přípravky dietetické pro léčebné účely; (30) potraviny určené pro zvláštní výživu rostlinného původu, funkční potraviny (potraviny fortifikované vitamíny a minerály, probiotiky a prebiotiky, rostlinnými fytosteroly) ne pro léčebné účely, doplňky stravy rostlinného původu ne pro léčebné účely, přípravky dietetické rostlinného původu; (35) zprostředkovatelská, konsultační a poradenská činnost v oblasti obchodu, reklama, inzerce, poskytování obchodních informací prostřednictvím všech druhů médií, marketing.

(730) VIVENTIS s. r. o., Tůmova 10, Praha 5, 15000, CZ

(210) **O-420075**

(220) 01.11.2004

(320) 01.11.2004

(511) 5, 30, 35

(540)



Gredex

(510) (5) farmaceutické potraviny, potraviny určené pro zvláštní výživu pro léčebné účely, funkční potraviny a nápoje (potraviny a nápoje fortifikované vitamíny a minerály, probiotiky a prebiotiky, rostlinnými fytosteroly) pro léčebné účely, doplňky stravy pro léčebné účely, přípravky dietetické pro léčebné účely; (30) potraviny určené pro zvláštní výživu rostlinného původu, funkční potraviny (potraviny fortifikované vitamíny a minerály, probiotiky a prebiotiky, rostlinnými fytosteroly) ne pro léčebné účely, doplňky stravy rostlinného původu ne pro léčebné účely,

přípravky dietetické rostlinného původu; (35) zprostředkovatelská, konsultační a poradenská činnost v oblasti obchodu, reklama, inzerce, poskytování obchodních informací prostřednictvím všech druhů médií, marketing.
(730) **VIVENTIS s. r. o.**, Tůmova 10, Praha 5, 15000, CZ

(210) **O-420110**
(220) 03.11.2004
(320) 03.11.2004
(511) 9, 16, 35, 41
(540)

(210) **O-420086**
(220) 02.11.2004
(320) 02.11.2004
(511) 36, 37, 42
(540)

IMOS development

(510) (36) realitní činnost, správa nemovitostí; (37) provádění staveb, jejich změn a jejich odstraňování, údržba nemovitostí; (42) inženýrská činnost v investiční výstavbě.
(730) **IMOS development, a.s.**, Olomoucká 174, Brno, 62700, CZ
(740) Ludmila Hájková, Olbrachtovo nám. 5, Brno - Komin, 62400

(210) **O-420089**
(220) 02.11.2004
(320) 02.11.2004
(511) 36
(526) Omezení rozsahu ochrany o prvek: EUROMARKET

MOODY'S EUROMARKET ESSENTIALS

(510) (36) finanční analýzy a informační služby.
(730) **MIS Quality Management Corp.**, 501 Silverside Road, Suite 20, Wilmington, 19809, DE, US
(740) KANIA, SEDLÁK, SMOLA Patentová a známková kancelář, Ing. František Kania, Mendlovo nám. 1a, Brno, 60300

(210) **O-420097**
(220) 02.11.2004
(320) 02.11.2004
(511) 16, 41
(540)

(510) (16) periodické tiskoviny; (41) vydávání periodických tiskovin.
(730) **Matějka Antonín**, Sadová 99, Týnec nad Sázavou, 25741, CZ

(210) **O-420101**
(220) 02.11.2004
(320) 02.11.2004
(511) 16, 41
(540)

MENUMIX

(510) (16) časopis; (41) nakladatelská a vydavatelská činnost.
(730) **D&L INVESTMENT CZ s.r.o.**, Brtnická 2833/72, Jihlava, 58601, CZ

(210) **O-420103**
(220) 02.11.2004
(320) 02.11.2004
(511) 2, 8, 16
(540)

CONCORDE Memoris - Precious

(510) (2) vodové barvy, tempery; (8) nůžky; (16) psací potřeby všeho druhu (kuličková pera, popisovače, pastelky, grafitové tužky, rolery, gelová pera, plnicí pera), kruzítka, štětce, voskovky, plastelína, křídly, lepidla pro domácnost, školu, kancelář, pryž (guma na mazání), ořezávátka, opravné pásy, lepicí pásy, děrovačky - v rámci této třídy, sešivačky, drátky a spony - v rámci této třídy, napínáčky.
(730) **VOLF KANCELÁŘSKÉ POTŘEBY s. r. o.**, Lidická 139, České Budějovice, 37007, CZ



(510) (9) informace, data a databáze na elektronických, magnetických a optických nosičích všeho druhu a v elektronických, datových, informačních a telekomunikačních sítích všeho druhu, multimediální aplikace, zejména elektronické informační katalogy, časopisy a periodika, knihy v elektronické podobě, software pro počítače; (16) tiskoviny všeho druhu, periodické a neperiodické publikace na papírových nosičích, zejména časopisy, noviny, knihy, prospekty, plakáty, samolepky, fotografie, kalendáře, knihařské výrobky, informační a propagační výrobky z papíru, včetně dekoračních předmětů z papíru, obalový materiál z papíru a balicí fólie z plastu, papírové a plastové tašky, tužky a pera, data a databáze na papírových nosičích; (35) zprostředkovatelské služby v oblasti obchodu a pomoc při řízení obchodní činnosti, zprostředkování obchodních kontaktů, reklamní a propagační činnost, poskytování obchodních informací a jiných obchodních informačních produktů, např. multimediálních informací, pro reklamní a obchodní účely, včetně jejich vyhledávání, inzertní a propagační činnost, včetně on-line inzerce a prezentace uživatelů v počítačové síti Internet, obchodní využití sítě Internet v oblasti vyhledávacích služeb a e-businessu, vydávání reklamních a/nebo náborových textů, propagačních a inzertních tiskovin, rozšiřování reklamních a/nebo inzertních materiálů, obchodní průzkum a analýza trhu, marketing, organizace reklamních a obchodních předváděcích akcí výrobků a služeb, včetně obchodních výstav a jejich doprovodných akcí, např. komerčních módních přehlídek, distribuce zboží a tiskovin k reklamním účelům, obchodní zastoupení tuzemských a zahraničních firem, obchodní a podnikatelský informační servis, obchodní poradenské a konsultační služby; (41) nakladatelství a vydavatelství periodických a neperiodických publikací, zejména společenských, vzdělávacích a odborných časopisů, tištěných na papírových i elektronických nosičích, ediční a publikační činnost, produkční a agenturní činnost v oblasti vzdělávání, kultury a sportu, včetně pořádání vzdělávacích soutěží, hobby-soutěží, zájmových klubů, setkání a přednášek a vzdělávacích akcí, včetně kulturních a/nebo vzdělávacích výstav, informační, konsultační, poradenské a obstaravatelské služby v oboru nakladatelské a vydavatelské činnosti, produkční a agenturní činnost v oblasti kultury, vzdělávání a zájmové činnosti.
(730) **EUROPRESS, k.s.**, Viktora Huga 6, Praha 5, 15000, CZ
(740) DMH - Machatová Marcela patentová a známková kancelář, Mgr. Marcela Machatová, Pospíšilova 2, Praha 3, 13000

(210) **O-420113**
(220) 03.11.2004
(320) 03.11.2004
(511) 16, 35, 41
(540)

MARŠÁL RADECKÝ

(510) (16) tiskoviny, plakáty, katalogy, periodický a neperiodický tisk a publikace, programy, bulletiny, knihy, brožury, časopisy, papír, lepenka a výrobky z nich, tiskárenské výrobky, fotografie, papírenské zboží, kalendáře, knižní záložky, grafiky, litografie, malby, obrazy, obtisky, pohlednice, dopisní papír a obálky, propagační materiály z papíru a lepenky, poutače, prospekty, příručky, zpěvníky, ročenky; (35) propagační činnost, reklamní a inzertní činnost, umělecká agentura, reklamní agentura; (41) zprostředkovatelská činnost v oblasti výchovy, vzdělávání, kultury, zábavy a sportu, organizování a pořádání kulturních, výchovných, vzdělávacích, zábavních a sportovních akcí, organizování a pořádání festivalů, zprostředkování a organizování divadelních a hudebních a filmových představení,

pořadů, soutěží a festivalů, pomoc při pořádání kulturních, vzdělávacích a zábavních akcí, provozování kina, pořádání estrád, vydavatelská a nakladatelská činnost, vedení a organizování seminářů, kongresů, konferencí a symposií, organizování, zprostředkování a pořádání výstav ne pro komerční účely, soutěží a kulturních a společenských akcí, předprodej vstupenek, divadelně-šermířská představení, pořádání městských a hradních slavností, šermířská, divadelní, hudební a taneční představení, zprostředkování předvádění dobových řemesel, pořádání kulturně-historických programů na hradech, zámcích a v centrech obcí, rekonstrukce řemesel a života historické společnosti jako kulturní nebo vzdělávací akce.

(730) **Libor Gašparovič - Agentura GALIA**, Opletalova 1, Olomouc, 77200, CZ

(740) TETRAPAT, RNDr. Zdeňka Halaxová, Horní náměstí 7, Olomouc, 77200

(210) **O-420114**

(220) 03.11.2004

(320) 03.11.2004

(511) 16, 35, 41

(540)

OSLAVA MARŠÁLA RADECKÉHO

(510) (16) tiskoviny, plakáty, katalogy, periodický a neperiodický tisk a publikace, programy, bulletin, knihy, brožury, časopisy, papír, lepenka a výrobky z nich, tiskárenské výrobky, fotografie, papírenské zboží, kalendáře, knižní záložky, grafiky, litografie, malby, obrazy, obtisky, pohlednice, dopisní papír a obálky, propagační materiály z papíru a lepenky, poutače, prospekty, příručky, zpěvníky, ročenky; (35) propagační činnost, reklamní a inzertní činnost, umělecká agentura, reklamní agentura; (41) zprostředkovatelská činnost v oblasti výchovy, vzdělávání, kultury, zábavy a sportu, organizování a pořádání kulturních, výchovných, vzdělávacích, zábavních a sportovních akcí, organizování a pořádání festivalů, zprostředkování a organizování divadelních a hudebních a filmových představení, pořadů, soutěží a festivalů, pomoc při pořádání kulturních, vzdělávacích a zábavních akcí, provozování kina, pořádání estrád, vydavatelská a nakladatelská činnost, vedení a organizování seminářů, kongresů, konferencí a symposií, organizování, zprostředkování a pořádání výstav ne pro komerční účely, soutěží a kulturních a společenských akcí, předprodej vstupenek, divadelně-šermířská představení, pořádání městských a hradních slavností, šermířská, divadelní, hudební a taneční představení, zprostředkování předvádění dobových řemesel, pořádání kulturně-historických programů na hradech, zámcích a v centrech obcí, rekonstrukce řemesel a života historické společnosti jako kulturní nebo vzdělávací akce.

(730) **Libor Gašparovič - Agentura GALIA**, Opletalova 1, Olomouc, 77200, CZ

(740) TETRAPAT, RNDr. Zdeňka Halaxová, Horní náměstí 7, Olomouc, 77200

(210) **O-420115**

(220) 03.11.2004

(320) 03.11.2004

(511) 18, 28, 31

(540)



(510) (18) chovatelské potřeby pro zvířata jako vodítka, náhubky, obojky a jiné, patřící do této třídy; (28) hračky, hry a potřeby na hraní pro zvířata; (31) zemědělské, zahradnické a lesnické výrobky a osiva nezařazené v jiné třídě, živá zvířata, čerstvé ovoce a zelenina, krmivo pro zvířata a doplňky do krmiva pro zvířata, sépiové kosti, kosti a jedlé žvýkačky, zvířecí stelivo, pochoutky a odměny pro zvířata, krmné směsi na výkrm hospodářských zvířat, krmiva suchá pro zvířata, potrava pro

domácí zvířata, dietetické výrobky pro zvířata, krmivo pro zlepšení zdravotní a fyzické kondice zvířat, dietetické přísady do krmiva pro zvířata, zemědělské výrobky a produkty neupravené pro konzumaci - v rámci této třídy, speciální krmiva pro zvláštní výživu zvířat.

(590) Barevná

(730) **MAPES spol. s r.o.**, Jakub 47, Církvice, 28533, CZ

(740) TETRAPAT, RNDr. Zdeňka Halaxová, Horní náměstí 7, Olomouc, 77200

(210) **O-420116**

(220) 03.11.2004

(320) 03.11.2004

(511) 10, 37, 42

(540)



(510) (10) prostředky zdravotnické techniky, zejména lékařské přístroje a nástroje a potřeby, rehabilitační a ortopedické pomůcky, ortopedická obuv, protězy, bandáže, ochranné zdravotnické pomůcky v rámci této třídy, končetinové a trupové ortézy, měkké bandáže, měřicí a diagnostické přístroje pro lékařské účely; (37) servis a opravy výrobků uvedených ve třídě 10; (42) výzkum a vývoj v oblasti lékařství, zejména v oblasti rehabilitačních a ortopedických pomůcek, protéz.

(590) Barevná

(730) **ING corporation, spol. s r.o.**, Mánesova 1259, Frýdlant nad Ostravicí, 73911, CZ

(740) TETRAPAT, RNDr. Zdeňka Halaxová, Horní náměstí 7, Olomouc, 77200

(210) **O-420141**

(220) 03.11.2004

(320) 03.11.2004

(511) 25

(540)

OTB

(510) (25) oděvy pro mládež, dívčí a chlapecké oděvy, a to kalhoty, košile, saka, vrchní části oděvů, trička, sukně, šortky, svetry, pláště, kabáty, boty, kravaty, opasky, klobouky, čepice, ponožky, plavky, spodní prádlo, pyžama, noční košile, župany a koupací pláště, šátky, šály a rukavice, dětské oděvy a oděvy pro kojence a batolata.

(730) **L.S.V. Worldwide, Ltd.**, 1407 Broadway, 21st Floor, New York, 10018, NY, US

(740) **KOREJZOVÁ & SPOL. v.o.s.**, JUDr. Zdeňka Korejzová, Spálená 29, Praha 1, 11000

(210) **O-420145**

(220) 03.11.2004

(320) 03.11.2004

(511) 16, 35, 36

(540)

HOLIDAY MED

(510) (16) tiskoviny všeho druhu zařazené do této třídy; (35) zprostředkovatelská činnost v oblasti obchodu, propagace, reklama, inzercce všemi druhy médií, marketing; (36) pojišťovací činnost, zajišťovací činnost, činnosti související s pojišťovací a zajišťovací činností, vše zařazené do této třídy, činnost sloužící k podpoře a rozvoji pojišťovnictví, podnikání na finančním trhu, zprostředkovatelská činnost v pojišťovnictví, v oblasti stavebního spoření a penzijního připojištění, směnárenská činnost, poradenská činnost v uvedených oblastech.

(730) **Evropská Cestovní pojišťovna, a.s.**, Kozi 5/916, Praha 1, 11000, CZ

(740) PROPATENT, Ing. Vlasta Sedláčková, Ke Kateřinkám 1393, Praha 4, 14900

(210) **O-420149**

(220) 03.11.2004
(320) 03.11.2004
(511) 9, 16, 35, 36, 41
(540)



(510) (9) data, databáze a jiné informační produkty na nosičích dat a v elektronických datových, informačních, telekomunikačních sítích všeho druhu, multimediální informační katalogy, elektronické publikace, software; (16) papír a výrobky z papíru, periodické a neperiodické publikace, tiskoviny, odborné publikace, brožury, fotografie, knihy, letáky, plakáty, vizitky, časopisy, informační materiály; (35) propagační a reklamní činnost, pomoc při řízení obchodní činnosti, obchodní poradenské služby, ekonomické poradenství, vedení databází a jiných záznamů o obchodních kontaktech, konzultace v oblasti obchodu a ekonomiky, zprostředkování obchodu, akviziční činnost, vyhledávání partnerských firem zejména pro zahraniční zájemce v tuzemsku, zprostředkování zahraničních i tuzemských investičních projektů, vyhledávání tuzemských subdodavatelů pro zahraniční investory, analýzy nákladů, zpracování informací, průzkumy trhu; (36) finanční poradenství, finanční analýzy, kalkulace a zpracování projektů na kapitálové investování, expertní služby v oblasti pojištění a garancí v investiční oblasti; (41) školící, vzdělávací a konzultační činnost, vydavatelská a nakladatelská činnost především v oblasti obchodních publikací, brožur a příruček pro investory, a to i v různých jazykových mutacích, publikační činnost, organizování a vedení konferencí, kongresů, seminářů, školení, odborných stáží, organizování kulturních nebo vzdělávacích akcí, udělování ocenění - v rámci této třídy, pořádání pracovních setkání, provádění odborných zkoušek, provádění speciálních zkoušek, knihovny, sportovní aktivity, organizování plesů, zajišťování kontaktů s třetími osobami ve výše uvedených činnostech.

(730) **Agentura pro podporu podnikání a investic CzechInvest**, Štěpánská 15, Praha 2, 12000, CZ

(740) Mgr. Matěj Sedláček, Ke Kateřinkám 1393, Praha 4, 14900

(210) **O-420159**
(220) 03.11.2004
(320) 03.11.2004
(511) 33
(540)



(510) (33) alkoholické nápoje, zejména likéry, destiláty, lihoviny, víno všechny druhy, především jakostní víno, víno přívlastkové, archivní víno, šumivé víno, sekty, též stolní víno, alkoholické výtažky, extrakty a esence z ovoce a hroznů, mošty s alkoholem, koktejly s alkoholem, alkoholické nápoje obsahující ovoce.

(730) **NELA DRINKS s.r.o.**, Úzká 127, Český Těšín - Dolní Žukov, 73701, CZ

(740) **BOHEMIA PATENT**, Ing. Jana Vanděliková, Umělecká 6, Praha 7, 17000

(210) **O-420171**
(220) 04.11.2004
(320) 04.11.2004
(511) 5
(540)

GRANUFLEX SIGNAL

(510) (5) lékařské a chirurgické obvazy a obvazový materiál.

(730) **E.R. Squibb & Sons, L.L.C., a Delaware Limited Liability Company**, Lawrenceville-Princeton Road, Princeton, NJ, US
(740) **Baker & McKenzie v.o.s.**, JUDr. Gabriela Vendlová, Ph.D., Klimentská 46, Praha, 11000

(210) **O-420172**
(220) 04.11.2004
(320) 04.11.2004
(511) 9, 35, 36, 38, 41, 42
(540)

Oskarovy Odměny

(510) (9) vědecké, elektronické a optické přístroje a zařízení v rámci třídy 9, přístroje a zařízení pro přenos a zpracování informací, zejména v oblasti telekomunikace, sítě telekomunikační a výpočetní techniky a jejich části, sítě datové, jejich součásti a náhradní díly v rámci třídy 9, počítače, periferní zařízení počítačů v rámci třídy 9, záznamová média a nosiče záznamů, karty s pamětí, nosiče informací, zařízení pro zpracování dat, CD disky, prodejní automaty a přístroje a mechanismy pro reklamu v rámci třídy 9, telekomunikační zařízení, zejména koncová a rádiová zařízení, telefony, záznamníky, hlasové schránky, mobilní telefony, faxy, modemy, magnetické suporty zvukových záznamů; (35) propagace, reklama, inzertní a reklamní agentura, automatické zpracování informací, zprostředkovatelská a obstaravatelská činnosti v oblasti obchodu, marketing, činnost ekonomických a organizačních poradců; (36) finanční služby; (38) mobilní telekomunikační služby a ostatní telekomunikační služby, dále služby spočívající v přímém propojení lokálních pevných sítí se sítí mobilních telefonů, informační služby na Internetu, zejména úplatné či bezúplatné zpřístupňování a uveřejňování informací prostřednictvím Internetu, např. webových stránek, služby internetového portálu, služby extranetu společnosti, poskytování informačního servisu prostřednictvím telefonu, mobilní telekomunikační sítě, Internetu, poskytování přístupu na on-line informační služby a databáze, přenos, úplatné či bezúplatné poskytování informací, jehož předmětem může být jakákoliv datová položka obsažená v databázích, on-line informační a databázové služby, komunikační služby prostřednictvím Internetu, vnějších a vnitřních sítí, šíření elektronických tiskovin, časopisů, periodik a knih prostřednictvím počítačové, datové, elektronické, telekomunikační nebo informační sítě, provozování informační a datové sítě, provozování veřejné mobilní radiotelefonní sítě, pronájem telekomunikačních okruhů, vedení sítí, zřizování a provozování veřejných, soukromých i účelových sítí, provozování datových a počítačových sítí, veškeré služby elektronických komunikací poskytované integrovanou digitální sítí, zejména pronájem fyzických přenosových kapacit, zajišťování komunikačního spojení, služby videokonferencí, připojení a komunikace prostřednictvím sítí Internet, elektronický přenos dokumentů, přenos informací, zprostředkování přenosu dat, zprostředkovatelská a poradenská činnost v oblasti telekomunikací, telekomunikačních zařízení a sítí mobilních telefonů; (41) vydavatelství nosičů informací, služby školící a vzdělávací, služby publikační a vydávání tiskovin, služby vzdělávací, školící, organizace a provádění her a soutěží, sportovní, zábavná a výchovná činnost; (42) analytické a inženýrské práce v oblasti telekomunikací, poradenská činnost v oblasti výpočetní techniky a jejího servisu, provozování počítačových center, zprostředkovatelská a obstaravatelská činnost v oblasti výpočetní techniky a informatiky, poradenská činnost v oblasti výpočetní techniky a elektrotechniky, hosting pro veškeré oblasti informačních technologií včetně webových stránek v rámci internetu, extranetu, intranetu, aplikací na systémech a sítí společnosti, klientských systémů, na hardwaru a infrastruktuře společnosti.

(730) **Oskar Mobil a. s.**, Vinohradská 167, Praha 10, 10000, CZ
(740) **Linklaters v. o. s.**, Mgr. Karin Pomaizlová, advokát, Na Příkopě 19, Praha 1, 11719

(210) **O-420173**
(220) 04.11.2004
(320) 04.11.2004
(511) 18, 24, 25

(540)



- (510) (18) pokrývky pro zvířata, pokrývky pro koně; (24) příkrývky cestovní, zátažné pleteniny, osnovní pleteniny, integrované pleteniny; (25) oděvy-výrobky ze zátažných pletenin, oděvy-výrobky z osnovních pletenin, oděvy-výrobky z integrovaných pletenin, punčochy, ponožky, podkolenky, čepice, kloboučnické zboží, rukavice, sportovní ošacení.

(730) **KWEST s.r.o.**, Římská 24, Praha 2, 12000, CZ

(210) **O-420187**

- (220) 04.11.2004
(320) 04.11.2004
(511) 28, 35
(540)

SPEEDTOYS

- (510) (28) hračky; (35) zprostředkovatelská a poradenská činnost v oblasti obchodu, propagační činnost a reklama.

(730) **SETT CZ s.r.o.**, Královopolská 3052/139, Brno, 61200, CZ

(210) **O-420188**

- (220) 04.11.2004
(320) 04.11.2004
(511) 9, 33, 35, 39
(540)



- (510) (9) osobní počítače, komponenty osobních počítačů, zejména paměťové moduly, procesory, koproceny, přídatné karty, nosiče dat nahrané a nenahrané, floppy disky, CD disky, DVD disky, náhradní díly k počítačům, diskové jednotky, řadiče diskových jednotek, videografické řadiče, desky s tištěnými obvody, desky se sériovým rozhraním, desky s kombinací sériového a paralelního rozhraní, modemy, počítačové klávesnice, čteci zařízení nosičů dat, paměťové moduly s přímým výběrem, numerické koproceny, elektrické spojovací kabely, elektrické spojovací kabely pro počítače a periferní zařízení, počítačové ukazovací přístroje, karty pro rozhraní, řadiče rozhraní počítačových sítí, nosiče zvukových, obrazových a datových záznamů, tištěné obvody; (33) alkoholické nápoje; (35) zprostředkovatelská a poradenská činnost a služby v oblasti obchodu, propagační činnost, reklama, průzkum trhu, informační služby pro uživatele a obchodníky s počítačovými díly, obchodní administrativa; (39) dopravní služby, mezinárodní a vnitrostátní zasilatelství, balení, doručování, objednávání a skladování zboží, poskytování informací ohledně dopravy a zboží.

(730) **SETT CZ s.r.o.**, Královopolská 3052/139, Brno, 61200, CZ

(210) **O-420189**

- (220) 04.11.2004
(320) 04.11.2004
(511) 35, 36, 43
(540)



- (510) (35) propagační činnost, reklama, pomoc při řízení obchodní činnosti, obchodní administrativa, kancelářské práce; (36) služby finanční, peněžní, nemovitostní; (43) služby zajišťující stravování a nápoje, dočasné ubytování.

(590) Barevná

(730) **L&F Folprecht, s.r.o.**, Vlkova 11, Brno, 62800, CZ

(740) Mgr. Robert Tschöpl, advokát, Radlická 14/16, Brno, 60200

(210) **O-420191**

- (220) 04.11.2004
(320) 04.11.2004
(511) 5
(540)

ZMAX COMPLETE

- (510) (5) farmaceutické výrobky, zejména antibiotické přípravky, veterinářské výrobky, hygienické výrobky pro léčebné účely, diabetické přípravky pro léčebné účely, potraviny pro batolata, náplasti, obvazový materiál, materiály pro plombování zubů a pro zubní otisky, dezinfekční přípravky, výrobky pro hubení škodlivých zvířat, fungicidy, herbicidy.

(730) **Pfizer Products Inc. (a Connecticut corporation)**, Eastern Point Road, Groton, CT, US

(740) Čermák Hořejš Myslíl a spol., JUDr. Jan Matějka, Národní 32, Praha 1, 11000

(210) **O-420193**

- (220) 04.11.2004
(320) 04.11.2004
(511) 9, 42
(540)

FITKEEPER

- (510) (9) počítačové programy (nahrané), počítačový software (nahraný), počítačové programy (s možností stažení), karty s pamětí nebo mikroprocesorem; (42) tvorba software, aktualizace počítačových programů, pronájem počítačového software, programy počítačů (údržba), instalace počítačových programů.

(730) **Pavlík Petr**, Čs. Armády 370/9, Praha 6, 16000, CZ

(210) **O-420197**

- (220) 04.11.2004
(320) 04.11.2004
(511) 5
(540)

SAPPIN

- (510) (5) léčiva, farmaceutické přípravky humánní.
- (730) **ZENTIVA, a. s.**, Nitrianska 100, Hlohovec, 92027, SK
- (740) **ROTT, RŮŽIČKA & GUTTMANN** Patentová, známková a advokátní kancelář, JUDr. Vladimír Rott, Nad Štolou 12, Praha 7, 17000

(210) **O-420198**

- (220) 04.11.2004
(320) 04.11.2004
(511) 5
(540)

QUETIN

- (510) (5) léčiva, farmaceutické přípravky humánní.
- (730) **ZENTIVA, a. s.**, Nitrianska 100, Hlohovec, 92027, SK
- (740) **ROTT, RŮŽIČKA & GUTTMANN** Patentová, známková a advokátní kancelář, JUDr. Vladimír Rott, Nad Štolou 12, Praha 7, 17000

(210) **O-420199**

- (220) 04.11.2004
(320) 04.11.2004
(511) 32
(540)

MINERALFIT

- (510) (32) minerální vody, šumivé a jiné nealkoholické nápoje, ovocné šťávy, nápoje z nich, sirupy, koncentráty k přípravě nealkoholických nápojů a ochucených minerálních vod.

(730) **Ondrášovka s. r. o.**, Ondrášov 36, Moravský Beroun, 79305, CZ

(210) **O-420202**

- (220) 04.11.2004

(320) 04.11.2004
(511) 1, 31, 44
(540)



BALEK
ZAHRADNICKÉ SLUŽBY

- (510) (1) hnojiva pro půdu, chemické výrobky určené pro zahradnictví; (31) osivo, rostliny, přírodní květiny, stromky, conifery; (44) služby zahradnické, pěstování květin, rostlin.
(730) **Bálek Radim**, K Nemocnici 86, Nový Jičín, 74101, CZ

(210) **O-420229**
(220) 05.11.2004
(320) 05.11.2004
(511) 16, 35, 41
(540)



- (510) (16) papír, lepenka a výrobky z těchto materiálů, které nejsou zařazeny do jiných tříd, tiskárenské výrobky, tiskoviny, časopisy, periodika, knihy, potřeby pro knižní vazby, fotografie, papírenské zboží, folie na balení, kalendáře, katalogy, prospekty, plakáty, pohlednice, mapy, obálky, obaly spadající do této třídy, obaly na spisy, papírové nebo kancelářské desky, desky na dokumenty, dopisní papír, držáky na psací potřeby, etikety kromě textilních, samolepky, papírové vlajky, papír balící, papírové ubrusky, psací potřeby, psací podložky, psací soupravy, lepidla pro papírenství nebo domácnost, materiál pro umělce, štetce, psací stroje a kancelářské potřeby s výjimkou nábytku, kancelářské pořadače, učební a školní potřeby a pomůcky s výjimkou přístrojů, plastické obaly, které nejsou zařazeny do jiných tříd; (35) inzertní, reklamní a propagační činnost, poskytování pomoci při provozu obchodu, včetně zprostředkování obchodních a souvisejících obchodně personálních záležitostí, organizování výstav a veletrhů k reklamním a obchodním účelům, organizování módních přehlídek k obchodním účelům, správa obchodních zájmů třetích osob, vypracování statistických přehledů, poradenství v oblasti organizace a ekonomiky podnikání, marketing, průzkum a analýzy trhů, aranžérství, pronájem kancelářských strojů a zařízení, distribuce zboží k reklamním účelům, rozmnožování dokumentů, obstaravatelská a zprostředkovatelská činnost v souvisejících uvedených oborech, spadajících do této třídy; (41) činnost vyučovací, výchovná, vzdělávací a zábavní, včetně pořádání specializačních doškolovacích kurzů, symposií, konferencí a doprovodných výstav, provozování pracovních diskusního a zájmového klubu, organizování výstav a veletrhů ke vzdělávacím, kulturním, výchovným a zábavním účelům, organizování soutěží o oceňování nejlepších exponátů, jakož i nejlepších exposic, organizování společensko-kulturních akcí, organizování módních přehlídek k výchovným, vzdělávacím a zábavním účelům, tvorba rozhlasových a televizních programů, tvorba audiovizuálních programů, pořádání zábavních pořadů, pořádání zábavních soutěží, činnost v oblasti sportovních aktivit, provozování tělovýchovných zařízení a zařízení, sloužících k regeneraci a rekondici, provozování golfových a tenisových hřišť, jakož i lyžařského vleku a provozování bazénů, nakladatelská a vydavatelská činnost, půjčovná činnost, spadající do této třídy, provozování galerií, obstaravatelská a zprostředkovatelská činnost v souvisejících uvedených oborech, spadajících do této třídy.
(730) **Statutární město Brno**, Dominikánské náměstí 196/1, Brno, 60167, CZ
(740) Ing. Soňa Dohnalová, Botanická 594/5, Brno, 60200

(210) **O-420232**
(220) 05.11.2004
(320) 05.11.2004

(511) 6, 9, 19, 20, 22
(540)

WINLIGHT

- (510) (6) kovové stavební materiály, střešní konstrukce kovové, střešní krytina kovová, zejména ocelové desky a tašky, obklady stavební kovové, plechy, držadla kovová, kovové podpěry, komíny kovové, kovové stojany a sloupy, kovové stavební prefabrikáty, výztuže stavební kovové, kovové potrubí pro ventilační a klimatizační zařízení, kovové konstrukce pevné a přenosné, kovové markýzy, římsy kovové, střešní okna kovová, žlaby okapní kovové; (9) elektrické a elektronické provozní nástroje a přístroje, zejména takové nástroje a přístroje dálkově řízené k otevírání a zavírání oken, senzory zejména senzory na dešť, vlhkost, teplotu, vítr a slunce k uvedení v činnost řečených provozních nástrojů a přístrojů, řídicí panely pro elektronickou kontrolu a provoz nástrojů a přístrojů, elektrické provozní zařízení pro regulaci a řízení vnitřních a vnějších zakrytí oken, částí a příslušenství (nezahrnutých v jiných třídách) pro veškeré vpředu uvedené zboží; (19) nekovový stavební materiál, zejména stavební prefabrikáty, okna, střešní okna, dveře, vzduchové výpustné ventily a kouřové ventily pro stavební účely, olemované rámy nekovové, sklo včetně izolačního skla a okenního skla, nekovové panely, obložení zdí ze dřeva, z napodobenin dřeva a z plastických hmot, skleněné střechy, krytiny a krytinové prvky, nekovové okenice, rolety a žaluzie, rolety venkovní kromě kovových a textilních, části a příslušenství uvedených výrobků v rámci této třídy; (20) nekovové hotové výrobky pro stavbu, příslušenství k těmto výrobkům nezahrnuté do jiných tříd, stahovací prkénkové žaluzie, jejich části a příslušenství v rámci této třídy, svinovací žaluzie ze dřeva a z netextilních plastických materiálů, rolety vnitřní okenní nebo lištové, žaluzie - lištové rolety vnitřní; (22) rolety ze syntetických materiálů, žaluzie lištové okenní.
(590) Barevná
(730) **DEKTRADE a. s.**, Tiskařská 10/257, Praha 10, 10828, CZ

(210) **O-420237**
(220) 05.11.2004
(320) 05.11.2004
(511) 3, 18, 25
(540)

primabota

- (510) (3) krémy na obuv, leštidla na obuv, vosky na obuv, kosmetické neceséry; (18) peněženky, brašny lovecké, školní aktovky, pouzdra na navštívenky, cestovní kufry, kufry cestovní, řemení z kůže (sedlářské výrobky), kožené pásky, pásky z kůže, deštníky, brašny na nářadí (prázdné), chlebníky, mošny, obaly na deštníky, batohy, peněženky (kromě peněženek z drahých kovů), rukojeti na deštníky, náprsní tašky, nákupní tašky, kufříky diplomatické, kufříky na doklady, batohy pro horolezce, batohy turistické, kufříky, aktovky (kožená galanterie), aktovky diplomaty, neceséry cestovní (kožená galanterie), kufry, lodní kufry, kufříky na toaletní potřeby, obaly na oděvy (cestovní), klíčenky (kožená galanterie), kufříky; (25) obuv, sandály koupací, obuv koupací, punčochy, paty pro punčochy, holínky vysoké, holínky polovysoké, sněhováci boty, podešve vnitřní, kombinézy (oděvy), rukavice, obuv plátěná, fotbalová obuv, obuv pro fotbal, galoše, pásky ke kalhotám, obuv gymnastická, dámské dlouhé rukavice, rukavice bez prstů, rukavice palcové, bačkory, obuv plážová, vaky na oděvy, sandály, podpatěny (vločky do boty pod patu), bundy sportovní, obuv sportovní, bundy sportovní s kapucí (s kožešinou nebo plyšovou vložkou), lyžařská obuv, opasky na

- (730) peníze (oděvy).
TRESO logistik, a. s. Zlín, areál Svit, 34. budova, Zlín, 76217, CZ
(740) BIZMARK s. r. o., Předbranská 415, Uherský Brod, 68801

- (210) **O-420268**
(220) 08.11.2004
(320) 08.11.2004
(511) 16, 28, 41
(540)



- (510) (16) papír a všechny výrobky z papíru, lepenky a kartonážní výrobky, tiskoviny, časopisy, periodika, knihy, psací potřeby, kancelářská lepidla, štetce, učební a školní potřeby a pomůcky, vystřihovánky; (28) hry, hračky, interaktivní hry všeho druhu, včetně interaktivních her pro relaxaci a soustředění a zvýšení aktivity mozku, společenské hry, hrací karty; (41) sportovní a kulturní aktivity.
(730) **Plecová Jana**, Antošovická 13/367, Ostrava 11, 71100, CZ
(740) Ing. Josef Bocek, Dělnická 19/1168, Havířov, 73601

- (210) **O-420289**
(220) 08.11.2004
(320) 08.11.2004
(511) 19, 20, 36
(540)



- (510) (19) stavební materiály nekovové všeho druhu uvedené v této třídě, stavební sklo, stavební dřevo, stavební plasty, stavební nekovové prvky - okna, dveře, zárubně, schody, zábradlí apod., dřevěné konstrukce, polozpracované dřevo, pilářské výrobky, parkety, dřevotřískové deskové materiály - lamino apod. (20) nábytek všeho druhu uvedený v této třídě; (36) realitní služby - činnost realitní kanceláře.
(730) **DELSO s.r.o.**, Velvarská 17, Praha 6, 16000, CZ
(740) Ing. Jiří Střelák, Pařížská 17, Praha 1, 11000

- (210) **O-420291**
(220) 08.11.2004
(320) 08.11.2004
(511) 33
(540)

BALKAN BEAR

- (510) (33) víno pocházející z Bulharska.
(730) **BELVEDERE Česká republika spol. s r.o.**, V Sadech 4a, Praha 6, 16041, CZ
(740) TRAPLOVÁ-HAKR-KUBÁT Advokátní a patentová kancelář, JUDr. Jarmila Traplová, Přístavní 24, Praha 7, 17000

- (210) **O-420295**
(220) 08.11.2004
(320) 08.11.2004
(511) 16, 35, 39

(540)



Obal Centrum

- (510) (16) papírenské zboží, lepenka a výrobky z těchto materiálů; (35) propagační činnost, reklama, pomoc při řízení obchodní činnosti spojené s prodejem výrobků, obchodní administrativa, kancelářské práce; (39) balení a skladování zboží a služby s tím spojené.
(730) **OBAL CENTRUM s. r. o.**, Letiště OZ - EBA, Pardubice, 53006, CZ
(740) Ing. Ludvík Koldovský, Horáčkova 9, Praha 4, 14000

- (210) **O-420296**
(220) 08.11.2004
(320) 08.11.2004
(511) 9, 35, 36, 38, 41, 42
(540)

Oskarát

- (510) (9) vědecké, elektronické a optické přístroje a zařízení v rámci třídy 9, přístroje a zařízení pro přenos a zpracování informací, zejména v oblasti telekomunikace, sítě telekomunikační a výpočetní techniky a jejich části, sítě datové, jejich součástí a náhradní díly v rámci třídy 9, počítače, periferní zařízení počítačů v rámci třídy 9, záznamová média a nosiče záznamů, karty s pamětí, nosiče informací, zařízení pro zpracování dat, CD disky, prodejní automaty a přístroje a mechanismy pro reklamu v rámci třídy 9, telekomunikační zařízení, zejména koncová a rádiová zařízení, telefony, záznamníky, hlasové schránky, mobilní telefony, faxy, modemy, magnetické suporty zvukových záznamů; (35) propagace, reklama, inzertní a reklamní agentura, automatické zpracování informací, zprostředkovatelská a obstaravatelská činnost v oblasti obchodu, marketing, činnost ekonomických a organizačních poradců; (36) finanční služby; (38) mobilní telekomunikační služby a ostatní telekomunikační služby, dále služby spočívající v přímém propojení lokálních pevných sítí se sítí mobilních telefonů, informační služby na Internetu, zejména úplatné či bezúplatné zpřístupňování a uveřejňování informací prostřednictvím internetu, např. webových stránek, služby internetového portálu, služby extranetu společnosti, poskytování informačního servisu prostřednictvím telefonu, mobilní telekomunikační sítě, Internetu, poskytování přístupu na on-line informační služby a databáze, přenos, úplatné či bezúplatné poskytování informací, jehož předmětem může být jakákoli datová položka obsažená v databázích, on-line informační a databázové služby, komunikační služby prostřednictvím Internetu, vnějších a vnitřních sítí, šíření elektronických tiskovin, časopisů, periodik a knih prostřednictvím počítačové, datové, elektronické, telekomunikační nebo informační sítě, provozování informační a datové sítě, provozování veřejné mobilní radiotelefonní sítě, pronájem telekomunikačních okruhů, vedení sítí, zřizování a provozování veřejných, soukromých i účelových sítí, provozování datových a počítačových sítí, veškeré služby elektronických komunikací poskytované integrovanou digitální sítí, zejména pronájem fyzických přenosových kapacit, zajišťování komunikačního spojení, služby videokonferencí, připojení a komunikace prostřednictvím sítě Internet, elektronický přenos dokumentů, přenos informací, zprostředkování přenosu dat, zprostředkovatelská a poradenská činnost v oblasti telekomunikací, telekomunikačních zařízení a sítí mobilních telefonů; (41) vydavatelství nosičů informací, služby školící a vzdělávací, služby publikační a vydávání tiskovin, služby vzdělávací, školící, organizace a provádění her a soutěží, sportovní, zábavná a výchovná činnost; (42) analytické a inženýrské práce v oblasti telekomunikací, poradenská činnost v oblasti výpočetní techniky a jejího servisu, provozování počítačových center, zprostředkovatelská a obstaravatelská činnost v oblasti výpočetní techniky a informatiky, poradenská činnost v oblasti výpočetní techniky a elektrotechniky, hosting pro veškeré oblasti informačních technologií včetně webových stránek v rámci internetu, extranetu, intranetu, aplikací na

systémech a sítí společností, klientských systémů, na hardwaru a (540)
infrastruktuře společnosti.

- (730) **Oskar Mobil a. s.**, Vinohradská 167, Praha 10, 10000, CZ
(740) Linklaters v. o. s., Mgr. Karin Pomaizlová, advokát, Na Příkopě
19, Praha 1, 11719

- (210) **O-420299**
(220) 08.11.2004
(320) 08.11.2004
(511) 12
(540)

BARTÁK

- (510) (12) náhradní díly a autopříslušenství náležící do této třídy.
(590) Barevná
(730) **BARTÁK s.r.o.**, Kolbenova 259, Praha 9, 19000, CZ

- (210) **O-420300**
(220) 08.11.2004
(320) 08.11.2004
(511) 9, 35, 37, 38, 45
(540)

Dohled 24

- (510) (9) elektronické přístroje pro záznam, přenos, zpracování a reprodukci informací, nosiče informací, záznamové média, karty s pamětí, telefony, modemy, hlasové schránky, magnetické suporty zvukových záznamů, ústředny, klávesnice, zálohovací zdroje, snímače pohybu, dveřní senzory, elektronické bezpečnostní systémy; (35) služby pro nepřítomné (telefonní vzkazy), poskytování informací (obchodních nebo podnikatelských), informace (obchodní nebo podnikatelské), pomoc při řízení obchodní a podnikatelské činnosti, zprostředkovatelská a obstaratelská činnost v oblasti obchodu, automatické zpracování informací; (37) opravy a výměny dveřních zámků, výměna poškozených dveří, výměna rozbitých oken a výloh; (38) telefonické a telekomunikační služby, pronájem telekomunikačních okruhů, služby telematické, zřizování a provozování veřejných, účelových a privátních telekomunikačních sítí, zřizování a provozování veřejných a privátních datových a počítačových sítí, přenos hlasu prostřednictvím linek veřejné telefonní sítě, hlasové služby a služby hlasových schránek, vytváření a provoz virtuálních telefonních sítí, připojování zařízení a jejich začleňování do sítí, služby přístupu k datovým a informačním sítím a Internetu, přenos informací, zprostředkování přenosu dat, poradenská činnost v oblasti telekomunikací; (45) poradenství v oblasti bezpečnosti, hlídací služby, strážní hlídky.

- (730) **ČESKÝ TELECOM, a. s.**, Olšanská 55/5, Praha 3, 13034, CZ
(740) AK SODOMKA-SOUČEK-JINDRA-MOKRÝ & PARTNEŘI, JUDr. Tomáš Jindra, U Prašné brány 3, Praha 1, 11000

- (210) **O-420303**
(220) 09.11.2004
(320) 09.11.2004
(511) 1, 3, 5, 30, 31, 42



- (510) (1) komposty, substráty, minerální hnojiva, organická hnojiva, pomocné látky - v rámci této třídy; (3) čisticí prostředky; (5) dezinfekční prostředky, přípravky na ochranu rostlin - v rámci této třídy; (30) pomocné a přídavné látky do potravin v rámci této třídy, sušené pivovarské kvasnice; (31) krmné směsi, minerální krmné doplňky, přípravky pro silážování v rámci této třídy; (42) nezávislá kontrola a certifikace producentů, zpracovatelů a obchodníků zařazených v systému ekologického zemědělství a jejich produktů, správa a ochrana autorských práv k užívaným grafickým a obrazovým znakům a jejich modifikací, poskytování práv k užívání grafických a obrazových znaků, zastupování zájmů českého ekologického zemědělství - v rámci této třídy, poradenská a konzultační činnost v oblasti ekologizace zemědělství, výzkum v oblasti ekologizace zemědělství.
(730) **KEZ o.p.s.**, Poděbradova 909, Chrudim, 53701, CZ

- (210) **O-420309**
(220) 09.11.2004
(320) 09.11.2004
(511) 18, 25, 28
(540)



- (510) (18) kufry, zavazadla, sedlářské výrobky; (25) oděvy, obuv; (28) hračky, hry, sportovní potřeby, které nejsou uvedeny v jiných třídách.
(590) Barevná
(730) **DANG P & T s.r.o.**, K. H. Borovského 1331, Tachov, 34701, CZ
(740) JUDr. Lubomír Soukup, advokát, nám. Republiky 60, Tachov, 34701

- (210) **O-420314**
(220) 09.11.2004
(320) 09.11.2004
(511) 39, 43, 44
(540)



MEDICENTRUM PRAHA

- (510) (39) balení zboží, doprava zboží poštou, skladování zboží; (43) dětské jesle; domovy důchodců, penziony, ubytovací služby, zásobování; (44) farmaceutické poradenství, parní lázně.
(730) **MediCentrum Praha a.s.**, Kloknerova 1/1245, Praha 11, 14800, CZ
(740) Patentová a známková kancelář DGK, Josef Majetič, Na Výsluní 845, Lanškroun, 56301

- (210) **O-420315**
(220) 09.11.2004
(320) 09.11.2004
(511) 35, 36, 39, 40, 41

(540)



(510) (35) aktualizace reklamních materiálů, dodavatelské služby pro třetí osoby, fotokopírování, marketingové studie, obchodní management a podnikové poradenství, obchodní nebo podnikatelský průzkum, obchodní reklama, obchodní vedení umělecké agentury, organizování výstav (komerčních nebo reklamních), pomoc při řízení obchodní činnosti, průzkum trhu, předvádění zboží, reklama, reklamní materiály (rozšiřování a zaslání zákazníkům), služby a poradenství v obchodní činnosti, televizní reklama, vydávání reklamních textů; (36) finanční poradenství, finanční řízení, konzultační finanční služby, oceňování uměleckých děl; (39) balení zboží, skladování zboží; (40) umělecká díla (rámování); (41) digitální zpracování obrazu, konference (organizování a vedení), nahrávání videopásek, organizování kulturních nebo vzdělávacích výstav, semináře (organizování a vedení), školení (pořádání a řízení), vyučování, vzdělávání.

(730) **Gallery service s.r.o.**, Jana Růžičky 1234, Praha 4, 14000, CZ
(740) Patentová a známková kancelář DGK, Josef Majetič, Na výsluní 845, Lanškroun, 56301

(210) **O-420316**

(220) 09.11.2004
(320) 09.11.2004
(511) 35, 36, 43, 44
(540)



COMFORT CARE
AKCIOVÁ SPOLEČNOST

(510) (35) marketingové studie, pomoc při řízení obchodní činnosti, obchodní nebo podnikatelský průzkum, podnikové poradenství, průzkum trhu, reklama, služby a poradenství v obchodní činnosti; (36) finanční poradenství, finanční řízení, konzultační finanční služby; (43) dětské jesle, domovy důchodců, penzióny, ubytovací služby; (44) farmaceutické poradenství, fyzioterapie, lékařské služby, soukromé kliniky nebo sanatoria, lékařské služby, služby poskytované nemocnicí, neurologie, ošetrovatelské služby, pronajímání zdravotních zařízení, psychologické služby, sanatoria, zotavovny, zdravotní péče.

(730) **COMFORT CARE a.s.**, Revoluční 19, Praha 1, 11593, CZ
(740) Josef Majetič, Na výsluní 845, Lanškroun, 56301

(210) **O-420317**

(220) 09.11.2004
(320) 09.11.2004
(511) 35, 36, 41
(540)

(510) (35) komerčně informační kancelář, marketingové studie, pomoc při řízení obchodní činnosti, obchodní management a podnikové poradenství, obchodní reklama, průzkum obchodní, reklama, služby a poradenství v obchodní činnosti; (36) finanční poradenství, finanční řízení, konzultační finanční služby; (41) poskytování on-line elektronických publikací, školení,

vyučování, vzdělávání, vzdělávací informace.

(730) **FILICON, s.r.o.**, Za Starou poštou 310, Škvorec, 25083, CZ
(740) Josef Majetič, Na výsluní 845, Lanškroun, 56301

(210) **O-420318**

(220) 09.11.2004
(320) 09.11.2004
(511) 17, 19, 37, 42, 44
(540)



(510) (17) fólie z umělých hmot (kromě fólií na balení); (19) geotextilie, materiály z umělých hmot používané při stavbě základů a silnic, nekovové stavební materiály zahrnuté v této třídě, písek, šterk, dlažba nekovová, mramor, kámen přírodní i umělý, malta, omítkové směsi, sádra, beton, stavební prvky z betonu, asphalt, vápno, cement, stavební prvky z cementu, stavební dřevo, nekovové stavební konstrukce, nekovové stavební prvky, zárubně a dveře nekovové, okna nekovová, lepenka pro stavebnictví, schody nekovové, stavební sklo, stavby přenosné nekovové, pražce železniční nekovové, materiály na stavbu a pokryv vozovky, žáruvzdorné materiály; (37) stavební informace, informace o opravách, demolice budov, čištění budov, dláždění cest, stavební dozor, úprava podloží pro stavby, zpevňování podloží pro stavby, zednické služby, stavební práce zahrnuté v této třídě, stavba a montáže inženýrských sítí, izolování staveb, provádění staveb, montáže lešení, pronájem stavebních strojů a zařízení a jiné služby ve stavebnictví zahrnuté v této třídě; (42) inženýrské práce (expertízy), projekce (stavební), projektové studie technické, průzkum (technický), zkoušky materiálů, geologický průzkum, geologický výzkum, zeměměřičství; (44) psychologické testování a psychologické poradenství spadající do této třídy a zprostředkování těchto služeb.

(730) **BENDA TRADE s.r.o.**, Teslova 2/873, Ostrava - Přívoz, 70221, CZ

(740) Ing. Iva Rylková, Polská 1525, Ostrava - Poruba, 70800

(210) **O-420321**

(220) 09.11.2004
(320) 09.11.2004
(511) 21, 34, 39, 41, 43
(540)

RANKL SEPP

(510) (21) předměty ze skla, keramiky a porcelánu spadající do tř. 21 jako jsou skleničky, mísy, vázy, dózy, svícny, hrnečky, sošky apod.; (34) popelníky; (39) služby cestovní agentury, doprava osob a nákladů; (41) vydavatelské a nakladatelské služby, vyučování a vzdělávání; (43) ubytovací a restaurační služby.

(730) **Kortus Karel**, Stachy 223, Stachy, 38473, CZ

(740) Irena Langrová, Skrétova 48, Plzeň, 30100

(210) **O-420325**

(220) 05.11.2004
(320) 05.11.2004
(511) 3
(540)



(510) (3) prací, mycí a čistící prostředky a mýdla.

- (730) **ZENIT, spol. s r.o.**, Pražská 162, Čáslav, 28601, CZ
(740) Advokátní kancelář, JUDr. Marcela Kislingerová, Smilova 401, Pardubice, 53002

(210) **O-420326**
(220) 09.11.2004
(320) 09.11.2004
(511) 9, 38, 41
(540)

Národní listy
Nic než národ

- (510) (9) software - programy na nosičích, elektronické časopisy, elektronická periodika a knihy v elektronické podobě; (38) internetový časopis, šíření elektronických časopisů, elektronických periodik a knih v elektronické podobě prostřednictvím počítačové sítě; (41) nakladatelská, vydavatelská a publikační činnost.
(730) **Šolér Jiří**, Elišky Přemyslovny 393, Praha 5 - Zbraslav, 15600, CZ

(210) **O-420328**
(220) 09.11.2004
(320) 09.11.2004
(511) 12
(540)

EXELERO

- (510) (12) pneumatiky.
(730) **Goodyear GmbH & Co. KG**, Kunzeller Str. 59-61, Fulda, 36043, DE
(740) **KOREJZOVÁ & SPOL. v.o.s.**, JUDr. Zdeňka Korejzová, Spálená 29, Praha 1, 11000

(210) **O-420329**
(220) 09.11.2004
(320) 09.11.2004
(511) 25, 41, 43
(540)

REFRESH BISTROT RESTAURANT

- (510) (25) oděvy, prádlo, čepice, kloboučnické zboží, rukavice, šály, šátky; (41) discotéky, provoz zábavních center, zajišťování kulturních a společenských akcí, koncerty; (43) hostinská činnost, kavárny, bary, cateringové služby, zprostředkovatelská činnost v oblasti stravování a ubytování, hotelové a ubytovací služby.
(730) **MISCHEL CATERING s.r.o.**, Na Okraji 46, Praha 6 Areál Hvězda, 16000, CZ

(210) **O-420330**
(220) 09.11.2004
(320) 09.11.2004
(511) 11, 32
(540)

PIAQUA

- (510) (11) filtry na pitnou vodu, chladicí přístroje a zařízení, mycí dřezy, sterilizátory vody, zařízení a stroje na čištění vody, filtrační zařízení na úpravu vody; (32) vody - nápoje (nealkoholické), minerální vody, vody stolní.
(730) **PIAQUA s.r.o.**, 5. května 804/72, Praha 4 - Nusle, 14000, CZ

(210) **O-420331**
(220) 09.11.2004
(320) 09.11.2004
(511) 25, 38, 41
(540)



- (510) í(25) oděvy; (38) televizní vysílání; (41) vzdělávání, zábava, sportovní a kulturní aktivity, tvorba televizních pořadů.
(730) **Chouliková Klára - ORKKA**, Výsluní 218, Výsluní, 43183, CZ

(210) **O-420332**
(220) 10.11.2004
(320) 10.11.2004
(511) 6, 19, 37
(540)

JUMING
s. r. o.

- (510) (6) bazény spadající do této třídy; (19) bazény spadající do této třídy; (37) provádění staveb, jejich změn a odstraňování, zejména pak montáže a servis bazénů, zámečnictví.
(730) **JUMING s.r.o.**, Barákova 426, Heřmanův Městec, 53803, CZ

(210) **O-420333**
(220) 10.11.2004
(320) 10.11.2004
(511) 43
(540)

ARCHA

- (510) (43) ubytovací a hotelové služby, hostinská činnost, stravovací služby (gastronomické služby), provoz ubytovacích a restauračních zařízení všeho druhu, barů, kaváren, vináren, cukráren, bufetů, kiosků s občerstvením, samoobslužných jídelen.
(730) **NORDCUP spol. s r. o.**, Mikoláše Alše 2094/12, Most, 43401, CZ

(210) **O-420335**
(220) 10.11.2004
(320) 10.11.2004
(511) 35, 37, 39

(540)



(510) (35) příprava a vyhotovení daňových přiznání, dodavatelské služby pro třetí osoby (nákup výrobků a služeb pro jiné podniky), obchodní nebo podnikatelské informace, komerční informační kanceláře, mzdy a výplatní listiny (příprava -), služby a poradenství v obchodní činnosti, profesionální obchodní nebo podnikatelské poradenství, účetnictví, vedení účetních knih; (37) stavby a opravy skladů, izolace staveb, pronájem stavebních strojů a zařízení, stavebnictví, stavitelství, štukování, sádrování, utěšňování (tmelení) budov (služby -), zednické služby; (39) doprava automobilová, doprava a skladování odpadu, dopravci.

(590) Barevná

(730) Jiří Špryngl - TORUS, Husova 298, Příbram 6, 26101, CZ

(210) O-420353

(220) 10.11.2004

(320) 10.11.2004

(511) 6, 19, 36, 37, 39, 42

(540)



(510) (6) kovové stavební materiály, kovová okna a dveře, vstupní stěny, vyztužené profily, kovové kabely a dráty neelektrické, zámečnické a klempířské kovové potřeby; (19) stavební materiály a nekovové výrobky, plastová okna a dveře, profily a stavební výplně z plastu a ze dřeva, stavební sklo, asfalt, nekovové trubky a přenosné konstrukce v rámci této třídy; (36) investorská činnost; (37) stavební činnost, stavební opravy, údržba, zprostředkovatelská stavební činnost, poradenská činnost v oblasti stavebnictví; (39) doprava; (42) inženýrská a projektová činnost.

(730) CUBITT, s.r.o., Legionářů 178/13, Praha 8, 18000, CZ

(740) PROPATENT, Ing. Vlasta Sedláčková, Ke Kateřinkám 1393, Praha 4, 14900

(210) O-420354

(220) 10.11.2004

(320) 10.11.2004

(511) 6, 7, 14

(540)



(510) (6) kliky dveřní kovové; (7) kliky (části strojů); (14) výrobky z vzácných kovů a jejich slitin.

(590) Barevná

(730) COBRA, spol. s r.o., Křížkova 489, Praha 8, 18600, CZ

(740) PROPATENT, Ing. Vlasta Sedláčková, Ke Kateřinkám 1393, Praha 4, 14900

(210) O-420355

(220) 10.11.2004

(320) 10.11.2004

(511) 19, 36, 37

(540)



(510) (19) stavební materiály a nekovové výrobky, plastová okna a dveře, profily a stavební výplně z plastu a ze dřeva, stavební sklo, asfalt, cement, malta, nekovové trubky a přenosné konstrukce; (36) investorská činnost; (37) stavební činnost, stavební opravy, údržby, zprostředkovatelská stavební činnost.

(730) CUBITT, s.r.o., Legionářů 178/13, Praha 8, 18000, CZ

(740) PROPATENT, Ing. Vlasta Sedláčková, Ke Kateřinkám 1393, Praha 4, 14900

(210) O-420357

(220) 10.11.2004

(320) 10.11.2004

(511) 35, 41

(540)

CORIDOR

(510) (35) propagační činnost a reklama, obchodní administrativa, kancelářské práce; (41) zábava, vzdělávání, sportovní a kulturní aktivity.

(730) Aubrecht Stanislav, Klausova 15/2541, Praha 5, 15500, CZ

(210) O-420363

(220) 10.11.2004

(320) 10.11.2004

(511) 35, 36, 37, 42

(540)

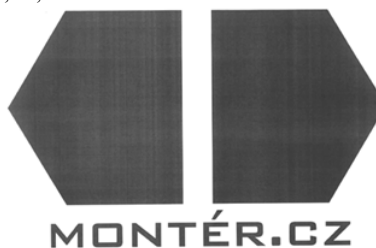

(510) (35) marketing, obstaravatelská a zprostředkovatelská služba v rámci propagace, reklamy, obchodní činnosti a kancelářských prací, účetnictví, zpracování počítačových dat a spravování databází, marketingové služby v oblasti správy nemovitostí, logistiky, obchodní administrativa a kancelářské práce, aranžérství a průzkum trhu v souvislosti s uvedenými výrobky a službami pro jiné firmy a zákazníky, rozesílání prospektů, pořizování informačních tiskovin, účetní služby, poradenské komerční služby, inzertní činnost, poskytování pomoci při provozu obchodu, včetně zprostředkování obchodních a souvisejících obchodně personálních záležitostí, kontrola, vedení, vypracování statistických přehledů, poradenství v oblasti organizace a ekonomiky podnikání, poradenské služby při výběru zaměstnání, organizování výstav a veletrhů k reklamním a obchodním účelům, provádění aukcí a dražeb, pronájem kancelářských strojů a zařízení, distribuce zboží k reklamním účelům, vykonávání administrativních prací pomocí výpočetní techniky, zprostředkování nákupu a prodeje v oblasti výpočetní techniky (hardware i software), kopírování nebo rozmnožování dokumentů, dokladů apod., příprava a vyhotovení daňových přiznání, pronájem reklamních ploch, půjčování fotokopírovacích strojů, revize účtů (audit), pomoc při celním řízení, zajištění reklamy za účelem prezentace podnikatelů v oblasti vnitrostátní a mezinárodní dopravy, přepravy, zasilatelství a skladištních zařízení, pronájem prodejních automatů; (36) leasing zařízení pro zpracování dat, finance a peněžní operace, finanční poradenství, poradenství a zprostředkování pojišťovnictví, úvěrování zboží, úvěrové poradenství, služby týkající se sdělování informací ohledně proclení zboží, celního tarifu a tarifu zaručení celního dluhu, obstaratelství v rámci komplementace finančních služeb, zastavárenské a uschovatelské služby, pronájem nemovitostí, pozemků a kanceláří, realitní kancelář, realitní činnost, zejména

pronájem bytových a nebytových prostor, zprostředkování nákupu a prodeje nemovitostí, oceňování a odhady nemovitostí, zprostředkování nemovitostí, pronájem bytů, pronájem nájemních a činžovních domů, pronajímání kanceláří, ubytovací kanceláře, správa a údržba nemovitostí, investorská činnost ve stavebnictví; (37) zprostředkovatelská činnost v oblasti investiční výstavby, modernizace a rekonstrukce v oblasti nemovitostí, instalace, údržba, servis a opravy bytů, nebytových prostor a jiných objektů, servisní služby v oblasti výpočetní techniky, servisní služby nemovitostní, dozor nad stavbami, informace o opravách elektrických zařízení, stavební informace, instalace, údržba a opravy kancelářských strojů a zařízení, pronájem kancelářských strojů a zařízení, stavebnictví, stavební činnost - provádění staveb včetně jejich změn, údržbovacích prací na nich a jejich odstraňování, opravy, instalační služby, restaurování objektů, montážně stavební práce, speciální úpravy interiérů, instalace ve stavebnictví, zprostředkovatelská činnost ve stavebnictví, průmyslové, bytové, občanské a inženýrské stavby, topenářství a vodoinstalatérství, montáž, opravy a revize vyhrazených plynových zařízení, montáž a opravy vyhrazených elektrických zařízení, truhlářství, opravy stavebních strojů s mechanickým pohonem, půjčování stavebního materiálu a mechanismů, poradenská činnost ve stavebnictví a údržbě nemovitostí, zednictví, tesařství, obkladačství, pokrývačství, štukatérství, podlahářství, izolatérství, instalatérství, truhlářství, zámečnictví, topenářství, kominictví, malířství a natěračství, klempířství, montáž, údržba a servis zařízení jednotné telekomunikační sítě, montáž, údržba a servis telekomunikačních zařízení, montáž údržba a servis bezpečnostních a signalizačních zařízení, montáž, izolování staveb, montáž, opravy a údržba ocelových konstrukcí, montáž, opravy, údržba a revize zdvihacích strojů a zařízení, dozor nad stavbami, stavební informace, poradenství v oblasti stavebnictví, revize a zkoušky tlakových zařízení a elektrických zařízení, údržba bytů a objektů, provádění staveb, včetně jejich změn, údržbovacích prací na nich a jejich odstraňování, kolaudace staveb; (42) inženýrská činnost, zajišťování projektů, projektová činnost ve výstavbě, průmyslové analýzy a výzkum, obnova počítačových dat, pronájem počítačů, pronájem přístupového času k počítačovým databázím, počítačové systémové analýzy, poradenské služby v oblasti počítačového hardwaru, návrh a vývoj počítačového hardwaru a softwaru, aktualizování počítačových programů, programování na počítači, služby projekční, inženýrské, konstrukční, konzultační a poradenské související s výrobou a zaváděním strojů, zejména elektrotechnických a geodetických pomůcek, služby architektů, služby počítačových programů pro administraci výrobních dat, pracovních toků, rozdělování úkolů, počítačové návrhy (design) mechanických a elektromechanických součástí, výrobků a komponent, zejména tvorba a údržba počítačových programů a programů pro databanky informací a dat, právní služby, zejména v souvislosti s financemi, zpracovávání programů pro počítače, projektová, konstrukční a inženýrská činnost v investiční výstavbě ve stavebnictví, strojírenství a elektrotechniky, pro ekologická zařízení a stavby, včetně pro stavby montovatelných průmyslových, občanských a rodinných domů a dále pro stavby, související s památkovou obnovou historických objektů, technické poradenství, inženýrsko technická činnost v oblasti tvorby a poskytování software, vypracování odborných technických posudků, rešerše a průzkumy vědecké, průmyslové a průmyslově právní, pronájem zařízení pro zpracování dat, konzultační, poradenské, asistenční, analytické, designérské, vyhodnocovací a programovací služby týkající se počítačového software, firmware, hardware, informačních technologií a systému zpracování dat, včetně jejich hodnocení, výběru a jejich zavádění, poskytování informací v právních záležitostech, informačních technologiích a duševním vlastnictvím, a to i prostřednictvím telekomunikačních sítí, Internetem a sítí World Wide Web, výzkumné služby, právní poradenství a zastupování jiných osob v právních a daňových záležitostech, právní rešerše.

(730) **Jan Schánělec - MONTÉR.CZ**, Pražská 50, Loděnice, 26712, CZ
(740) **DANĚK & PARTNERS, Dr. Vilém Daněk**, Vinohradská 45, Praha, 12000

(210) **O-420380**
(220) 11.11.2004

(320) 11.11.2004
(511) 43
(540)

CHARLES BRIDGE HOTEL

(510) (43) ubytovací služby (hotely, penziony).
(730) **LINK RESIDENCE S.R.O.**, Mostecká 49/12, Praha 1, 11800, CZ

(210) **O-420381**
(220) 11.11.2004
(320) 11.11.2004
(511) 32, 33, 40
(540)

NEBUDETE STONAT, NEBUDETE MŘÍT, BUDETE-LI BISKUPICKOU SLIVOVICI PÍT

(510) (32) extrakty ovocné lihuporté a pro výrobu lihuportých nápojů, kapsle pro výrobu likérů, kvašené nápoje, včetně lihuportých nápojů, zahrnuté v této třídě, mléčné nápoje zahrnuté v této třídě, mléčné nápoje lihuporté, složené stejným dílem z ovocných šťáv a mléka, zahrnuté v této třídě, mléko mandlové, mošty, mošt konzervovaný - nekvašený, mošt vinný, výtazek z moštu - mladinka, mošty chráněné proti zkvašení, včetně výtazků z moštu i nekvašených, hruškový mošt, mošty jablčné, též sladké, nápoje nealkoholické či s malým obsahem alkoholu, zahrnuté v této třídě, na bázi ovoce nebo s malým obsahem ovoce, nápoje iontové a energetické, koncentráty a jiné přípravy pro přípravu nápojů, ovocné a zeleninové šťávy (nápoje), nealkoholické nápoje obsahující kyselinu uhličitou, nápoje sladové nealkoholické, nápoje ze srovnátky, ovocná šťáva, ovocná šťáva nezkašená, ovocné lihuporté nápoje, pastilky nebo prášky na šumivé nápoje a limonády, patrony, trestí, tablety k výrobě likérů, piva nealkoholická, piva lehká, pivo barvící, brunšvicke, zázvorové, ležáky, pivo sladové, pivo vůbec, světlé nebo černé, přípravy na výrobu uhličitých a sodovkových vod a pro přípravu nápojů, sirupy na výrobu nápojů, sodovky, soli šumivé a s citrónovou příchutí, šťáva citrónová a hroznová, též lihuportý likér s citrónovou šťávou, šťávy ovocné a nápoje z ovocných šťáv nealkoholických (nezkašených), šťávy a výtazky rostlinné jako nápoj, zahrnuté v této třídě, šumivé nápoje zahrnuté v této třídě, limonády a vody, šumivé nápoje lihuporté a s ovocnou šťávou, včetně výrobků na šumivé vody, trestí nebo prášky na přípravu a výrobu minerálních vod nebo nápojů vůbec, zahrnuté v této třídě, voda, voda lithná minerální, voda pitná, vody minerální, přírodní nebo umělé, vody stolní; (33) alkoholické nápoje a lihoviny, včetně esencí, extraktů a trestí pro ně, též ovocných a s alkoholem, amontillados, anisado, aperitivy - likéry a vína každé provenience, arak, bylinná pálenka a bylinný likér, cidry, též sladké cidry, coctaily, curacao, destiláty a destilované nápoje, destiláty ovocné, např. z ostružin a kirsch, chininové víno, koňak a pálenka, korintské víno, koňalky všeho druhu, např. třešňovice, jablkovice, koňak, ovocná pálenka, zázvorová pálenka, mlátovice, pálenka z ostružin, z borůvek, kvašené nápoje zahrnuté v této třídě, likéry, mátový lih, medovina, mléčné alkoholované nápoje a mléčné alkoholické nápoje, nápoje šumivé zahrnuté v této třídě, pálenky, punč a trest' na punč, rum, sangria, saké, sherry, slivovice, šampaňská vína a šumivé nápoje zahrnuté v této třídě, terkelice, tonická vína, vermut, vína, kromě vín medicínálních, vína a likéry pro trávení, vína aperitivní z korintek, vína ovocná, vína posilující, víno portské, vína s ipekakuanhou, vína sladová, vína šumivá či nikoliv, víno matolinové, vínovice, whisky, žaludeční likér a žaludeční vína; (40) provozování palírny.

(730) **STILL s.r.o.**, Slunečná 1, Svitavy, 56802, CZ
(740) **Ing. Petr Soukup**, patentový a známkový zástupce, Švédská 3, Olomouc, 77200

(210) **O-420386**
(220) 11.11.2004
(320) 11.11.2004
(511) 32, 33, 42
(540)

FREEZ

(510) (32) nealkoholické nápoje, minerální vody, šumivé nápoje, šťávy a ovocné šťávy, sirupy a jiné přípravy k zhotovování nápojů,

pivo; (33) alkoholické nápoje (s výjimkou pív); (42) návrh a vývoj počítačového hardwaru a softwaru, aktualizace počítačových programů, průmyslový design, instalace počítačových programů, hosting webových stránek, počítačové programování, poradenství v oblasti počítačového hardwaru a softwaru, tvorba a správa webových stránek (pro třetí osoby).

(730) **Hampel Tomáš**, Hněvkovského 1376/10, Praha 4, 14900, CZ

(210) **O-420410**

(220) 12.11.2004

(320) 12.11.2004

(511) 7, 9, 42

(540)



(510) (7) cívký (části strojů); (9) výrobky silnoproudé elektrotechniky, transformátory, tlumivky, induktory, cívký indukční, rozvaděče automatické, skříňové rozvaděče, spouštěcí reaktory (elektrotechnické); (42) služby silnoproudé elektrotechniky v rámci této třídy, vývoj a výzkum nových výrobků, služby technických poradců v oblasti strojírenství, hutnictví a energetiky.

(590) Barevná

(730) **ETD TRANSFORMÁTORY s.r.o.**, Zborovská 22/54, Plzeň - Doudlevice, 30100, CZ

(740) Advokátní kanceláře Jaroš - Fojtíková, Mgr. Zbyšek Jaroš, advokát, Zelený pruh 95/97, Praha 4, 14000

(210) **O-420414**

(220) 12.11.2004

(320) 12.11.2004

(511) 28, 41, 43

(540)



(510) (28) sportovní potřeby zařazené v této třídě; (41) provozování veřejných tělovýchovných škol, pořádání tělovýchovných kursů a činnost sportovních instruktorů, kurzy plavání kojenců a batolat, dětí předškolního věku, hlídání dětí, pořádání a organizování programů se zaměřením na pohybový, rozumový a sociální vývoj kojenců, batolat a dětí, sportovní kurzy, pořádání a organizování sportovních, kulturních a vzdělávacích akcí, pořádání a organizování přednášek, seminářů a podobných vzdělávacích akcí, vydavatelská činnost; (43) stravovací a ubytovací služby.

(590) Barevná

(730) **Šnajder Jan Mgr.**, Antonínská 20, Brno, 60200, CZ

(740) TETRAPAT, RNDr. Zdeňka Halaxová, Horní náměstí 7, Olomouc, 77200

(210) **O-420428**

(220) 12.11.2004

(320) 12.11.2004

(511) 16, 35, 39

(540)

ESOSPORT

(510) (16) papír, tiskárenské výrobky zejména letáky, katalogy, samolepky, reklamní předměty vše spadající do této třídy; (35) zprostředkovatelská činnost v oblasti obchodu, obchodní služby po internetu; (39) služby cestovní kanceláře - organizování cest.

(730) **Vobruba Ondřej**, Heydukova 626, Starý Plzenec, 33202, CZ

(210) **O-420429**

(220) 12.11.2004

(320) 12.11.2004

(511) 16, 28, 40

(540)



(510) (16) samolepky, bloky, bločky, samolepící etikety (kromě textilních), papír a výrobky z papíru, lepenka a kartonážní výrobky, tiskoviny, časopisy, periodika, knihy, výrobky knihařské, fotografie, učební a školní pomůcky, karty, štítky na dárky, jmenovky na dárky, zahrnuté ve třídě 16; (28) hrací karty, hry a hračky, puzzle, vánoční ozdoby; (40) polygrafická výroba (tiskárny).

(730) **KRÁLÍČEK s.r.o.**, Mojžírova 4, Praha 4, 14000, CZ

(210) **O-420430**

(220) 12.11.2004

(320) 12.11.2004

(511) 16, 35, 36, 39, 41, 43

(540)

www.cedok.cz

Vaše nejbližší cestovní kancelář

(510) (16) cestovní a propagační brožury a knihy, časopisy, katalogy služeb cestovní kanceláře, cestovní manuály, prospekty, plakáty, pouzdra na doklady a pasy, reklamní tabule zařazené v této třídě; (35) propagační činnost, reklama, zasilání reklamních a propagačních materiálů zákazníkům, vydávání reklamních, propagačních a inzertních textů, pomoc při řízení obchodní činnosti, poradenství v obchodní činnosti, obchodní administrativa, kancelářské práce, organizování výstav a veletrhů k obchodním a reklamním účelům; (36) obstarávání akreditivů a cestovních šeků, obstarávání a zprostředkování cestovního pojištění osob a zavazadel, obstarávání výměny platidel; (39) obstarávání přepravy zahraničních návštěvníků i tuzemských zákazníků a jejich zavazadel, prodej a rezervace jízdenek, místenek a jiných cenin pro železniční, automobilové, letecké, lodní cesty v České republice i v zahraničí, prodej a rezervace lůžkových poukázek pro mezinárodní a místní přepravu, organizování i zprostředkování zájezdů a cest dopravními prostředky, zprostředkování přepravy turistů a jejich zavazadel, zajišťování i zprostředkování autobusové a automobilové dopravy, poskytování informací ohledně cest a autobusové, železniční, letecké a lodní dopravy, zprostředkování doprovázení turistů, organizování a zprostředkování výletů, zprostředkování turistických prohlídek, okružních plaveb, obstarávání ostatních služeb v oblasti dopravy souvisejících s cestováním, zajišťování rekreačních pobytů v ČR i v zahraničí v oblasti přepravy turistů, zprostředkování a poskytování pronájmu automobilů a autobusů, zprostředkování pronájmu lodí, autobusů, automobilů, zprostředkování víz, obstarávání poukázek (voucherů) na služby zařazené ve tř. 39; (41) organizování prohlídek muzeí, kulturních sbírek, knihoven, zámků, hradů a kulturních ústavů, návštěv divadel, koncertů, kin, všech kulturních, zábavných a sportovních podniků, organizování konferencí, kongresů, sympozií, seminářů, předprodej vstupenek na kulturní a sportovní akce, obstarávání tlumočnicků a překladatelů, organizování výstav a veletrhů ke kulturním účelům; (43) služby cestovní kanceláře, zejména obstarávání poukázek (voucherů) na služby zařazené ve tř. 43, obstarávání poukázek na stravování, zajišťování ubytování a stravování, poskytování hotelových služeb, poskytování přechodného ubytování, rezervace ubytování v hotelích, penzionech a jiných ubytovacích zařízeních v ČR i v

zahraničí, obstarávání ostatních služeb v oblasti ubytování a stravování souvisejících s cestováním, zajišťování rekreačních pobytů v ČR a v zahraničí v oblasti ubytování a stravování turistů.

- (730) **ČEDOK a.s.**, Na Příkopě 18, Praha 1, 11135, CZ
(740) PATENTSERVIS Praha, a.s., Jivenská 1273/1, Praha 4, 14021

- (210) **O-420431**
(220) 12.11.2004
(320) 12.11.2004
(511) 16, 35, 36, 39, 41, 43
(540)

www.cedok.cz
Vaše nejkratší cesta k moři

- (510) (16) cestovní a propagační brožury a knihy, časopisy, katalogy služeb cestovní kanceláře, cestovní manuály, prospekty, plakáty, pouzdra na doklady a pasy, reklamní tabule zařazené v této třídě; (35) propagační činnost, reklama, zaslání reklamních a propagačních materiálů zákazníkům, vydávání reklamních, propagačních a inzertních textů, pomoc při řízení obchodní činnosti, poradenství v obchodní činnosti, obchodní administrativa, kancelářské práce, organizování výstav a veletrhů k obchodním a reklamním účelům; (36) obstarávání akreditivů a cestovních šeků, obstarávání a zprostředkování cestovního pojištění osob a zavazadel, obstarávání výměny platidel; (39) obstarávání přepravy zahraničních návštěvníků i tuzemských zákazníků a jejich zavazadel, prodej a rezervace jízdů, místenek a jiných cenin pro železniční, automobilové, letecké, lodní cesty v České republice i v zahraničí, prodej a rezervace lůžkových poukázek pro mezinárodní a místní přepravu, organizování i zprostředkování zájezdů a cest dopravními prostředky, zprostředkování přepravy turistů a jejich zavazadel, zajišťování i zprostředkování autobusové a automobilové dopravy, poskytování informací ohledně cest a autobusové, železniční, letecké a lodní dopravy, zprostředkování doprovázení turistů, organizování a zprostředkování výletů, zprostředkování turistických prohlídek, okružních plaveb, obstarávání ostatních služeb v oblasti dopravy souvisejících s cestováním, zajišťování rekreačních pobytů v ČR i v zahraničí v oblasti přepravy turistů, zprostředkování a poskytování pronájmu automobilů a autobusů, zprostředkování pronájmu lodí, autobusů, automobilů, zprostředkování víz, obstarávání poukázek (voucherů) na služby zařazené ve tř. 39; (41) organizování prohlídek muzeí, kulturních sbírek, knihoven, zámků, hradů a kulturních ústavů, návštěv divadel, koncertů, kin, všech kulturních, zábavných a sportovních podniků, organizování konferencí, kongresů, symposií, seminářů, předprodeje vstupenek na kulturní a sportovní akce, obstarávám tlumočnicků a překladatelů, organizování výstav a veletrhů ke kulturním účelům; (43) služby cestovní kanceláře, zejména obstarávání poukázek (voucherů) na služby zařazené ve tř. 43, obstarávání poukázek na stravování, zajišťování ubytování a stravování, poskytování hotelových služeb, poskytování přechodného ubytování, rezervace ubytování v hotelích, penzionech a jiných ubytovacích zařízeních v ČR i v zahraničí, obstarávání ostatních služeb v oblasti ubytování a stravování souvisejících s cestováním, zajišťování rekreačních pobytů v ČR a v zahraničí v oblasti ubytování a stravování turistů.

- (730) **ČEDOK a. s.**, Na Příkopě 18, Praha 1, 11135, CZ
(740) PATENTSERVIS Praha, a.s., Jivenská 1273/1, Praha 4, 14021

- (210) **O-420432**
(220) 12.11.2004
(320) 12.11.2004
(511) 7, 8, 11, 19, 20, 40, 42
(540)

Bening

- (510) (7) elektrické mlýnky (pro domácnost), kuchyňské stroje elektrické, kuchyňské elektrické roboty, vysavače prachu, myčky na nádobí, pračky; (8) kleštičky na cukr, kráječe pizzy

(neelektrické), kráječe na sýr, otvírače neelektrické na konzervy, kráječe vajec (neelektrické), naběračky, lžice, nože, přístroje; (11) dřezy, elektrické kávovary - filtrační, elektrické fritovací hrnce, grily, chladničky, směšovací (pákové) baterie, sporáky do kuchyní, sušiče na vlasy, sušičky prádla elektrické, teplovzdušné trouby, toustovače, trouby mikrovlnné, mrazničky, ledničky, mycí dřezy, digestoře, ohříváče vody; (19) velkoplošné materiály, zejména dřevotřískové desky, dřevotřískové materiály, pazdeřové desky, desky surové, laminátové a dýhované, sokolsky, sololity, solodury, laťovky, překližky, umakartové desky a díly, parapetní desky, dřevo polozpracované, dřevěné dýhy; (20) nábytek kuchyňský, části nábytku, vše ze dřeva, náhražek dřeva, ratanu, rákosu, plastu a kovu, židle, stoličky, regály, skříně, skříňky, police, interiéry, kuchyně a kuchyňské linky; (40) montáž materiálů na objednávku, montáž nábytku, zpracování a úprava dřeva - tesařství, truhlářství; (42) design nábytku, návrhy a řešení interiéru, projektová činnost, projektování.

- (730) **Beneš Josef Ing.**, Sportovní 1033, Řevnice, 25230, CZ
(740) JUDr. Milada Špaňhelová, Vraného 252, Řevnice, 25230

- (210) **O-420435**
(220) 12.11.2004
(320) 12.11.2004
(511) 18, 25, 28
(540)

LI-NING

- (510) (18) batohy, cestovní batohy, zavazadla, atletické batohy, ledvinky, brašny, kabelky, sportovní batohy, kožené cestovní batohy, batohy pro kempování, příruční zavazadla, školní aktovky, nákupní tašky, ruksaky, aktovky, kufříky, kufry, desky vyrobené z imitace kůže, cestovní kufry, produkty vyrobené z kůže nebo imitace kůže, pouzdra na vizitky; (25) oděvy, kabáty, větrovky, vlněné svetry, kožené oblečení, lněné oděvy, pláště, bundy, péřové bundy, obleky, saka, košile, trička, vesty, sukně, kalhoty, oděvy na každodenní nošení, sportovní oděvy, baretty, čepice, klobouky, boty, pláštěnky, obuv pro volný čas, plstěné klobouky, rukavice, pletené oděvy, pletené zboží, kožená obuv, trenýrky, sandály, chrániče holení, obuv na kopanou, ponožky, sportovní obuv, sportovní ponožky, punčochy, dámské plavky, kravaty, šály a šátky, vycpávky, cvičební úbory, pánské plavky, oblečení používané při judu, bačkory, fotbalová obuv, plstěné punčochy, palčáky, obuv, oblečení na jogging, oblečení pro volný čas; (28) hrací míče, fotbalové míče, basketbalové míče, volejbalové míče, golfové míčky, tenisové míčky, golfové hole, golfové vaky, tenisové rakety, speciální sportovní obuv, sportovní opasky, sportovní míčky, tašky na rakety, páčky, sportovní rakety, rukavice na hraní (doplňky her), nátepníky, chrániče holení, chrániče kolenou (sportovní doplňky), chrániče loktů, ochranné vycpávky jako části sportovní výstroje, suvenýry.
- (730) **Lining Sports (Shanghai) Company Limited**, China Merchants Tower 32th Floor, Suite 3201, No. 161 Lujiazui (E) Road, Pudong, Shanghai 200120, CN
(740) KOREJZOVÁ & SPOL. v.o.s., Mgr. Petra Korejzová, Spálená 29, Praha 1, 11000

- (210) **O-420436**
(220) 12.11.2004
(320) 12.11.2004
(511) 18, 25, 28

(540)



(510) (18) batohy, cestovní batohy, zavazadla, atletické batohy, ledvinky, brašny, kabelky, sportovní batohy, kožené cestovní batohy, batohy pro kempování, příruční zavazadla, školní aktovky, nákupní tašky, ruksaky, aktovky, kufříky, kufry, desky vyrobené z imitace kůže, cestovní kufry, produkty vyrobené z kůže nebo imitace kůže, pouzdra na vizitky; (25) oděvy, kabáty, větrovky, vlněné svetry, kožené oblečení, lněné oděvy, pláště, bundy, péřové bundy, obleky, saka, košile, trička, vesty, sukně, kalhoty, oděvy na každodenní nošení, sportovní oděvy, barety, čepice, klobouky, boty, pláštěnky, obuv pro volný čas, plstěné klobouky, rukavice, pletené oděvy, pletené zboží, kožená obuv, trenýrky, sandály, chrániče holení, obuv na kopanou, ponožky, sportovní obuv, sportovní ponožky, punčochy, dámské plavky, kravaty, šály a šátky, vycpávky, cvičební úbory, pánské plavky, oblečení používané při judu, bačkory, fotbalová obuv, plstěné punčochy, palčáky, obuv, oblečení na jogging, oblečení pro volný čas; (28) hrací míče, fotbalové míče, basketbalové míče, volejbalové míče, golfové míčky, tenisové míčky, golfové hole, golfové vaky, tenisové rakety, speciální sportovní obuv, sportovní opasky, sportovní míčky, tašky na rakety, pátky, sportovní rakety, rukavice na hrani (doplňky her), nátepníky, chrániče holení, chrániče kolenou (sportovní doplňky), chrániče loktů, ochranné vycpávky jako části sportovní výstroje, suvenýry.

(730) **Lining Sports (Shanghai) Company Limited**, China Merchants Tower 32th Floor, Suite 3201, No. 161 Lujiazui (E) Road, Pudong, Shanghai 200120, CN

(740) KOREJZOVÁ & SPOL. v.o.s., Mgr. Petra Korejzová, Spálená 29, Praha 1, 11000

(210) **O-420439**

(220) 12.11.2004

(320) 12.11.2004

(511) 19, 37, 40

(540)

(510) (19) výrobky všeho druhu z kamene a umělého kamene - v rámci této třídy, kamenné bloky, kamenné polotovary, obrubníky, haklíky, štípané a řezané kostky, kamenné architektonické prvky, nehraněné a hraněné desky včetně leštěných, obkladový a dlažební materiál na bázi kamene včetně obkladových leštěných pásů, desek, fasádních desek, dlažebních desek, soklů, ostění, stolních a nábytkových desek, výrobky z kamene rotačního tvaru včetně nádob a sloupů, stavební materiály z kamene, šterk, kamenné pomníky a jejich součásti; (37) těžba kamene; (40) zpracování kamene přírodního i umělého všeho druhu, štípaní, broušení, tryskání, leštění, pemrlování, frézování, formátování.

(730) **UNIGRANIT Písek a. s.**, Za Šarlákem 2446, Písek, 39701, CZ

(740) UNIPATENT, Ing. Jiří Chlustina, Jana Masaryka 43-47, Praha 2, 12000

(210) **O-420471**

(220) 12.11.2004

(320) 12.11.2004

(511) 9, 12, 16, 35, 41

(540)

(510) (9) nosiče záznamů nahrané i nenahrané, časopisy v elektronické podobě, software, přístroje pro záznam, převod, přenos nebo reprodukci zvuku nebo obrazu, elektronické databáze, záznamy v elektronické podobě, audiovizuální díla, hudební díla na nosičích ve třídě 9; (12) vozidla, dopravní prostředky pozemní; (16) tiskoviny, tiskopisy, periodika, knihy, publikace neperiodické i periodické, fotografie, kalendáře, plakáty, letáky, nosiče informací v papírové formě, informace v papírové formě, databázové produkty v papírové formě, databáze v papírové formě, informační produkty obecně v papírové formě, drobné reklamní předměty z papíru, tašky papírové nebo umělohmotné; (35) reklamní, inzertní a propagační činnost, marketing, merchandising, organizace spotřebitelských soutěží reklamního charakteru zaměřených zejména na podporu prodeje, vyhlášení výsledků soutěží reklamního charakteru zaměřených zejména na podporu prodeje, organizace spotřebitelských soutěží - v rámci této třídy, spotřebitelská anketa, propagace výherce soutěže či ankety, poskytování informací obchodního charakteru, výstavní činnost komerčního charakteru, zprostředkování služeb uvedených výše v této třídě; (41) nakladatelská a vydavatelská činnost, výchovná, kulturní, společenská, vzdělávací a zábavní činnost, soutěže, organizace soutěží a her v oblasti motorizmu, dopravních prostředků, vyhlášení soutěží a vyhlášení jejich výsledků, čtenářská anketa, divácká anketa, výstavní činnost nekomerční, poskytování informací z oblastí výchovné, kulturní, společenské, vzdělávací a zábavní, zprostředkování služeb uvedených výše v této třídě.

(730) **Ehrlich Petr**, Sochařská 13, Praha 7, 17000, CZ

(740) VYSKOČIL, KROŠLÁK a spol. Advokátní a patentová kancelář, Dana Lukajová, Petřská 12, Praha 1, 11000

(210) **O-420472**

(220) 12.11.2004

(320) 12.11.2004

(511) 38

(540)

TýTý

(510) (38) vysílání televizních programů.

(730) **CET 21, s. r. o.**, Křiženeckého náměstí 322, Praha 5, 15252, CZ

(740) VYSKOČIL, KROŠLÁK a spol. Advokátní a patentová kancelář, Dana Lukajová, Petřská 12, Praha 1, 11000

(210) **O-420473**

(220) 13.11.2004

(320) 13.11.2004

(511) 35, 36, 39

(540)

(510) (35) ekonomické prognózy, ekonomické poradenství, správa hotelů, reklamní, inzertní a propagační činnost, marketing, obchodní nebo podnikatelský průzkum, oceňování obchodních podniků, poskytování informačních produktů podnikatelského nebo obchodního nebo komerčního nebo propagačního charakteru, obchodní management a podnikové poradenství, pomoc při řízení obchodního nebo průmyslového podniku, pomoc při řízení obchodní činnosti, služby organizačních poradců, zprostředkování v obchodních vztazích, zprostředkovatelská činnost v oblasti obchodu, franchising, merchandising, pronájem a/nebo půjčování reklamních ploch,

činnost účetních poradců, vedení účetnictví, činnost daňových poradců a účetních auditorů; (36) služby realitní kanceláře, správa majetku, správa nemovitostí, pronájem nemovitostí, koupě a prodej nemovitostí, oceňování nemovitostí, zprostředkování při správě nemovitostí, zprostředkování nemovitostí, zprostředkování v oblasti trhu a využití nemovitostí, poradenství v oblasti nemovitostí a realit, leasing, finanční analýzy, finanční informace, finanční odhady a oceňování, finanční poradenství, finanční služby, zprostředkování finančních nebo peněžních služeb nebo hypoték, poskytování nebo zprostředkování půjček nebo pojištění, garance, záruky, kauce, investování kapitálů, ubytovací kanceláře, koupě a prodej na splátky, pronajímání kanceláří (nemovitostí); (39) provozování parkovišť a skladů, pronájem garáží a parkovacích ploch, pronájem skladů.

- (730) **Štěpán Miloslav**, Řipská 17, Praha 3, 13000, CZ
(740) **VYSKOČIL, KROŠLÁK a spol.** Advokátní a patentová kancelář, Dana Lukajová, Peterská 12, Praha 1, 11000

- (210) **O-420476**
(220) 15.11.2004
(320) 15.11.2004
(511) 4, 12, 16, 35, 37, 38, 39, 41, 43
(540)

AKAR

- (510) (4) průmyslové oleje a tuky, mazadla, paliva; (12) pozemní dopravní prostředky; (16) papír, lepenka a výrobky z těchto materiálů, periodické a neperiodické publikace, letáky, brožury, tiskoviny a jiné propagační materiály, fotografie, kancelářské potřeby s výjimkou nábytku; (35) reklamní a propagační činnost, inzertní činnost, činnost zahrnující záznam, přepis, vypracování, shromažďování, aktualizování, přenášení, systematizování písemných a obrazových sdělení a záznamů, služby obsahující reklamní distribuci a propagační sdělení; (37) opravy, údržba, servis, seřizování a čištění motorových vozidel; (38) spoje, komunikační služby, šíření informací prostřednictvím Internetu, zpracování a shromažďování informací pro tvorbu a rozšiřování rozhlasových a televizních programů, poskytování komunikačních a přenosových služeb při tvorbě a rozšiřování rozhlasových a televizních programů; (39) osobní a nákladní silniční motorová doprava, odtahová služba, pronájem motorových vozidel, zprostředkování dopravy a přepravy, motoristické a dopravní informace, specializovaná pomoc motoristům v nouzi, zejména asistenční služby v rámci této třídy; (41) výchovná a zábavní činnost, organizování a pořádání motoristických a sportovních akcí a soutěží, dopravní výchova, provozování sportovních zařízení, sdělování a zprostředkování informací z oblasti motorismu a motoristického a nemotorového sportu v rámci klubové a zájmové činnosti; (43) stravovací a ubytovací služby.

- (730) **ÚAMK a. s.**, Na Strži 1837/9, Praha 4, 14000, CZ
(740) **JUDr. Pavel Tůma**, advokát, Na Rybníčku 16, Praha 2, 12000

- (210) **O-420478**
(220) 15.11.2004
(320) 15.11.2004
(511) 6, 17, 19, 37
(540)

RIokna

- (510) (6) kovová okna, dveře, kovové konstrukce, stavební a spojovací materiály kovové, hutní materiály; (17) plastické hmoty polozpracované, polotovary z plastických hmot pro tuto třídu, materiály izolační, stavební izolace, izolace pro okna a dveře, výrobky z gumy a kaučuku spadající do této třídy; (19) stavební materiály nekovové spadající do této třídy, nekovové stavební díly - okna, dveře, zárubně, profily, parkety, nekovové konstrukce, stavební plasty, stavební dřevo, stavební sklo, tabulové sklo, termoizolační sklo; (37) stavebně-montážní služby.

- (730) **RI OKNA s. r. o.**, Úkolky 1055, Bzenec, 69681, CZ
(740) **Ing. Jiří Střelák**, Pařížská 17, Praha 1, 11000

- (210) **O-420480**
(220) 15.11.2004
(320) 15.11.2004
(511) 25, 35, 41
(540)

SÁZAVA FEST

- (510) (25) oděvy; (35) reklamní a propagační činnost; (41) pořádání kulturních a výchovně zábavných akcí a činností.
(730) **Pavel Kloupar, in promotion**, Frýdlantská 1316, Praha 8, 18200, CZ

- (210) **O-420482**
(220) 15.11.2004
(320) 15.11.2004
(511) 33
(540)



- (510) (33) vína všeho druhu.
(730) **VÍNO NITRA, spol. s r.o.**, Vinárska 1, Lužianky, 95141, SK
(740) **ROTT, RŮŽIČKA & GUTTMANN** Patentová, známková a advokátní kancelář, JUDr. Vladimír Rott, Nad Štolou 12, Praha 7, 17000

- (210) **O-420483**
(220) 15.11.2004
(320) 15.11.2004
(511) 33
(540)



- (510) (33) vína všeho druhu.
(730) **VÍNO NITRA, spol. s r.o.**, Vinárska 1, Lužianky, 95141, SK
(740) **ROTT, RŮŽIČKA & GUTTMANN** Patentová, známková a advokátní kancelář, JUDr. Vladimír Rott, Nad Štolou 12, Praha 7, 17000

- (210) **O-420484**
(220) 15.11.2004
(320) 15.11.2004
(511) 33
(540)

SEKT PÁLFFY

- (510) (33) vína všeho druhu.
(730) **VÍNO NITRA, spol. s r.o.**, Vinárska 1, Lužianky, 95141, SK
(740) **ROTT, RŮŽIČKA & GUTTMANN** Patentová, známková a advokátní kancelář, JUDr. Vladimír Rott, Nad Štolou 12, Praha 7, 17000

- (210) **O-420485**

- (220) 15.11.2004
(320) 15.11.2004
(511) 16, 32, 33, 35
(540)



VÍNO NITRA

- (510) (16) neperiodické tiskoviny; (32) nealkoholické nápoje všeho druhu; (33) alkoholické nápoje všeho druhu s výjimkou piva; (35) zprostředkovatelské služby v rámci obchodu.
(730) **VÍNO NITRA, spol. s r.o.**, Vinárska 1, Lužianky, 95141, SK
(740) **ROTT, RŮŽIČKA & GUTTMANN** Patentová, známková a advokátní kancelář, JUDr. Vladimír Rott, Nad Štolou 12, Praha 7, 17000

- (210) **O-420488**
(220) 15.11.2004
(320) 15.11.2004
(511) 3, 9, 11, 12, 14, 16, 18, 25, 28
(540)



- (510) (3) přípravky pro bělení a jiné prací prostředky, přípravky pro čištění, leštění, odmašťování a broušení, mýdla, parfumerie, vonné oleje, kosmetika, vlasové vody (lotions), zubní pasty; (9) přístroje a nástroje vědecké, námořní, geodetické, fotografické, filmové, optické, přístroje pro vážení, měření, signalizaci, kontrolu (inspekci), záchranu a přístroje pro vyučování, přístroje a nástroje pro vedení, přepínání, přeměnu, akumulaci, regulaci nebo řízení elektrického proudu, přístroje pro záznam, převod, reprodukci zvuku nebo obrazu, magnetické nosiče zvukových záznamů, gramofonové desky, automatické distributory a mechanismy pro přístroje a mince, zapisovací pokladny, počítačové stroje, přístroje pro zpracování informací a počítače, hasicí přístroje; (11) přístroje pro osvětlení, topení, výrobu páry, pro vaření, přístroje chladicí, pro sušení, ventilaci, rozvod vody a sanitární zařízení; (12) vozidla, dopravní prostředky pozemní, vzdušné nebo vodní; (14) vzácné kovy a jejich slitiny a výrobky z těchto látek nebo postříbřeného nebo pozlaceného kovu, nejsou-li uvedeny v jiných třídách, klenoty, bižuterie, drahokamy, hodinářské potřeby a chronometrické přístroje; (16) papír, lepenka a výrobky z těchto materiálů, které nejsou zařazeny do jiných tříd, tiskárenské výrobky, potřeby pro knižní vazby, fotografie, papírenské zboží, lepidla pro papírenství nebo domácnost, materiál pro umělce, štětce, psací stroje a kancelářské potřeby (vyjímaje nábytek), učební a vyučovací pomůcky s výjimkou přístrojů, plastické obaly (nezařazené do jiných tříd), tiskařské typy, štočky; (18) kůže, imitace kůže, výrobky z těchto materiálů, které nejsou zahrnuty do jiných tříd, kůže ze zvířat, kufry a zavazadla, deštníky, slunečníky a hole, biče a sedlářské výrobky; (25) oděvy, obuv, kloboučnické zboží; (28) hry, hračky, potřeby pro gymnastiku a sport, které nejsou uvedeny v jiných třídách, vánoční ozdoby.

- (590) Barevná
(730) **Škoda Auto a. s.**, V. Klementa 869, Mladá Boleslav, 29360, CZ

- (210) **O-420518**
(220) 16.11.2004
(320) 16.08.2004
(511) 16, 35, 41
(540)

FESTIVALPLANER

- (510) (16) balicí papír, brožované knihy, brožury a brožurky, blahopřejné karty, plastové obaly bublinové na balení, časopisy,

etikety, s výjimkou textilních, fotografie, grafická vyobrazení a grafiky, kalendáře, kartón, lepenka, katalogy, kávové filtry papírové, knihy, lepenkové a/nebo papírové krabice, lepenkové nebo papírové obaly na láhve, lepenkové pláty papírenské, lepicí pásy pro kancelářské účely a použití v domácnosti, leporela, mapy, obálky papírové, obaly papírové, obrazy, papírenské výrobky, periodické a neperiodické publikace, plakáty, předměty z kartónu, prospekty, poutače z papíru nebo lepenky, reklamní tabule z papíru, kartónu nebo lepenky, grafické reprodukcce, tištěné reklamní materiály, umělecké litografie, plastové fólie na balení, sáčky z papíru a plastových materiálů; (35) management v oblasti umění, marketingové studie, obchodní nebo podnikatelský průzkum, obchodní management a podnikové poradenství, obchodní management v oblasti umění, organizování audiovizuálních představení pro komerční účely a reklamu, organizování výstav pro komerční nebo reklamní účely, personální poradenství, pomoc při řízení obchodní činnosti, poradenství v obchodní činnosti, poskytování obchodních nebo podnikatelských informací, předváděcí služby modelek pro reklamní účely a na podporu prodeje, předvádění výrobků, pronájem reklamních materiálů, průzkum trhu, průzkum veřejného mínění, reklama, reklamní a propagační činnost, reklamní agentura, rozhlasová reklama, rozšiřování reklamních informací, rozšiřování reklamních materiálů zákazníkům, například letáků, prospektů, tiskovin a vzorků, zpracování reklamních textů, zprostředkování obchodu s výrobky, zprostředkování obchodu s uměleckými díly a starožitnostmi, zprostředkování shora uvedených služeb, televizní reklama, vydávání a aktualizování reklamních materiálů, reklamních zvukově-obrazových záznamů a reklamních periodických a neperiodických publikací, vydávání a rozšiřování reklamních textů nebo náborových textů, průzkum vztahů mezi podniky, institucemi a společenským prostředím, zásilkové reklamní služby, sběr údajů do počítačových databází, včetně jejich zařizování; (41) činnost umělecké a sportovní agentury, služby v oblasti zábavy, kultury a sportu, filmová tvorba, fotografické reportáže a fotografické služby, organizování a plánování večírků, organizování a vedení kolokvií, konferencí a symposií, organizování audiovizuálních představení pro kulturní a zábavní účely, organizování kulturních nebo vzdělávacích výstav, organizování plesů, představení, vědomostních a zábavních soutěží, soutěží krásy, včetně manažerských služeb, organizování sportovních akcí a soutěží, organizování živých vystoupení, provozování galerie, včetně zprostředkovatelských služeb v daných oborech, umělecké a módní agentury, pořádání divadelních, filmových, koncertních a jiných představení pro kulturní a zábavní účely, pořádání koncertů, hudebních a tanečních produkcí, vydávání periodických a neperiodických publikací s výjimkou reklamních, vydavatelská činnost s výjimkou vydávání reklamních textů, výchovně-zábavní klubové služby, tvorba a výroba videofilmů, divadelních a jiných představení, včetně živých produkcí.

- (730) **Béřes Atila**, F. Švantnera 5, Banská Bystrica, 97400, SK
(740) **DMH - Machatová Marcela** patentová a známková kancelář, Mgr. Marcela Machatová, Pospíšilova 2, Praha 3, 13000

- (210) **O-420522**
(220) 16.11.2004
(320) 16.11.2004
(511) 1
(540)

SOKRA - T 2802

- (510) (1) chemické výrobky pro průmysl.
(730) **HB - LAK s.r.o.**, Tovární 20, Ústí nad Labem, 40001, CZ

- (210) **O-420530**
(220) 16.11.2004
(320) 16.11.2004
(511) 33

(540)



- (510) (33) vína všeho druhu.
(730) **VÍNO NITRA, spol. s r.o.**, Vinárska 1, Lužianky, 95141, SK
(740) ROTT, RŮŽIČKA & GUTTMANN Patentová, známková a advokátní kancelář, JUDr. Vladimír Rott, Nad Štolou 12, Praha 7, 17000

(540)



- (510) (36) služby finanční, služby peněžní; (38) spoje (komunikace); (41) zábava; (42) vědecké a technické služby a s nimi spojený výzkum, návrh a vývoj počítačového hardware a software.
(590) Barevná
(730) **PayNet s.r.o.**, Komunardů 1001/30, Praha 7, 17000, CZ

(210) **O-420531**

- (220) 16.11.2004
(320) 16.11.2004
(511) 28, 29, 30, 31, 32, 33, 43
(540)



- (510) (28) hry, hračky, potřeby pro gymnastiku a sport, které nejsou uvedeny v jiných třídách a vánoční ozdoby; (29) maso, ryby, drůbež a zvěřina, masové výtahy, ovoce a zelenina konzervované, sušené a zavařené, želé, džemy, vejce, mléko a mléčné výrobky, oleje a tuky jedlé; (30) káva, čaj, kakao, cukr, rýže, tapioka, ságo, kávové náhražky, mouka a přípravky z obilnin, chléb, pečivo, cukrovinky, zmrzlina, med, sirup melasový, droždí, prášky do těsta, sůl, hořčice, ocet, nálevy (k ochucení), koření, led pro osvěžení; (31) výrobky zemědělské, zahradnické, lesní a zrní neuvedené v jiných třídách, živá zvířata, čerstvé ovoce a zelenina, osivo, rostliny a přírodní květiny, krmivo pro zvířata, slad; (32) piva, minerální vody, šumivá nápoje a jiné nealkoholické nápoje, nápoje a šňávy ovocné, sirupy a jiné přípravky k zhotovování nápojů; (33) alkoholické nápoje (s výjimkou pív); (43) služby zajišťující stravování a nápoje, dočasné ubytování.
(730) **DIOSKUR, s.r.o.**, Vrbovec 49, Znojmo, 66902, CZ

(210) **O-420554**

- (220) 18.11.2004
(320) 18.11.2004
(511) 6, 35, 37
(540)



- (510) (6) nerezové izolační ocelové desky určené pro sanaci vlhkého zdiva; (35) zprostředkovatelská činnost v oblasti obchodu; (37) provádění izolace objektů a střech, provádění izolací vlhkého zdiva, provádění stavebních prací, poradenské a konzultační služby v oblasti stavebnictví, stavebních materiálů, v oblasti izolací vlhkého zdiva a efektivnosti jejich použití.
(730) **HW - PANTY spol. s r. o.**, Veverské Knínice 258, Ostrovačice, 66481, CZ
(740) Patentová a známková kancelář, Ing. Jaromír Příkryl, Včelín 1161, Hulín, 76824

(210) **O-420555**

- (220) 18.11.2004
(320) 18.11.2004
(511) 6, 35, 37
(540)

HW - PANTY spol. s r. o.

- (510) (6) nerezové izolační ocelové desky určené pro sanaci vlhkého zdiva; (35) zprostředkovatelská činnost v oblasti obchodu; (37) provádění izolace objektů a střech, provádění izolací vlhkého zdiva, provádění stavebních prací, poradenské a konzultační služby v oblasti stavebnictví, stavebních materiálů, v oblasti izolací vlhkého zdiva a efektivnosti jejich použití.
(730) **HW - PANTY spol. s r. o.**, Veverské Knínice 258, Ostrovačice, 66481, CZ
(740) Patentová a známková kancelář, Ing. Jaromír Příkryl, Včelín 1161, Hulín, 76824

(210) **O-420544**

- (220) 18.11.2004
(320) 18.11.2004
(511) 33
(540)



- (510) (33) vína.
(590) Barevná
(730) **Vinospol, spol. s r.o.**, Údolní 1076, Mutěnice, 69611, CZ

(210) **O-420564**

- (220) 18.11.2004
(320) 18.11.2004
(511) 16, 28, 35
(540)



- (510) (16) papír, lepenka a výrobky z těchto materiálů, které nejsou zařazeny do jiných tříd, tiskárenské výrobky, potřeby pro knižní vazby, fotografie, papírenské zboží, papírové obaly, plastické obaly obsažené v této třídě, tiskařské typy, štočky, blahopřání, časopisy, desky, dopisní papíry, figurky, fotografie-stojánky,

(210) **O-420546**

- (220) 18.11.2004
(320) 18.11.2004
(511) 36, 38, 41, 42

grafické reprodukce, knihy, krabice lepenkové nebo papírové, periodika (časopisy), poutače z papíru nebo lepenky, pouzdra, prospekty, štítky, výrobky papírenské, zápisníky (notesy); (28) hry, hračky, potřeby pro gymnastiku a sport, které nejsou uvedeny v jiných třídách, vánoční ozdoby, především hračky pohyblivé, hry elektronické, hry stolní, zábavné stroje, automatické a automaty; (35) propagační činnost, reklama (tisková, rozhlasová, televizní, jinými prostředky), zejména předvádění pro reklamní účely a podporu prodeje, předvádění zboží, reklama v počítačové síti, aktualizování, rozšiřování reklamních materiálů, pomoc při řízení obchodní činnosti, obchodní administrativa, kancelářské práce.

(730) **EPEE CZ a.s.**, V Oblouku 114, Dobřejovice, 25243, CZ

(210) **O-420565**

(220) 18.11.2004
(320) 18.11.2004
(511) 9, 16, 28, 35
(540)



(510) (9) přístroje a nástroje vědecké, námořní, geodetické, fotografické, filmové a optické, přístroje pro vážení, měření a signalizaci, kontrolu (inspekci), záchranu a přístroje pro vyučování, přístroje a nástroje pro vedení, přepínání, přeměnu, akumulaci, regulaci nebo řízení elektrického proudu, přístroje pro záznam, převod, reprodukci zvuku nebo obrazu, magnetické nosiče zvukových záznamů, gramofonové desky, automatické distributory a mechanismy pro přístroje a mince, zapisovací pokladny, počítací stroje, přístroje pro zpracování informací a počítače, hasicí přístroje; (16) papír, lepenka a výrobky z těchto materiálů, které nejsou zařazeny do jiných tříd, tiskárenské výrobky, potřeby pro knižní vazby, fotografie, papírenské zboží, papírové obaly, plastické obaly, tiskařské typy, štočky, blahopřání, časopisy, desky, dopisní papíry, figurky, fotografie-stojánky, grafické reprodukce, knihy, krabice lepenkové nebo papírové, periodika (časopisy), poutače z papíru nebo lepenky, pouzdra, prospekty, štítky, výrobky papírenské, zápisníky (notesy); (28) hry, hračky, potřeby pro gymnastiku a sport, které nejsou uvedeny v jiných třídách, vánoční ozdoby, především hračky pohyblivé, hry elektronické, panenky, příslušenství k panenkám (šatíčky, botičky, domečky, postýlky, lahvičky, pokojíčky), puzzle, zábavné stroje, automatické a automaty; (35) propagační činnost, reklama (tisková, rozhlasová, televizní, jinými prostředky) zejména předvádění pro reklamní účely a podporu prodeje, předvádění zboží, reklama v počítačové síti, aktualizování, rozšiřování reklamních materiálů, pomoc při řízení obchodní činnosti, obchodní administrativa, kancelářské práce.

(730) **EPEE CZ a.s.**, V Oblouku 114, Dobřejovice, 25243, CZ

(210) **O-420573**

(220) 17.11.2004
(320) 17.11.2004
(511) 33
(540)



(510) (33) alkoholické nápoje s výjimkou pív, lihoviny, destiláty.
(730) **FRAME B.D.D., s.r.o.**, Geologická 575, Praha 5, 15200, CZ
(740) **VYSKOČIL, KROŠLÁK a spol.** Advokátní a patentová kancelář, Dana Lukajová, Petráská 12, Praha 1, 11000

(210) **O-420574**

(220) 17.11.2004
(320) 17.11.2004
(511) 34
(540)



(510) (34) tabák, cigarety, doutníky, cigaretové špičky, cigaretové papíry (bloky), tabatěrky, zapalovače kuřácké, popelníky a pouzdra na cigarety a doutníky nikoliv z drahých kovů, šňupavý tabák, žvýkací tabák, dýmky, stojánky na dýmky, potřeby pro kuřáky, zápalky.

(730) **FRAME B.D.D., s.r.o.**, Geologická 575, Praha 5, 15200, CZ
(740) **VYSKOČIL, KROŠLÁK a spol.** Advokátní a patentová kancelář, Dana Lukajová, Petráská 12, Praha 1, 11000

(210) **O-420576**

(220) 18.11.2004
(320) 18.11.2004
(511) 36
(540)

Sdružené pojištění vozidla POHODA  **ČESKÁ POJIŠŤOVNA**

(510) (36) pojištění, veškeré služby v oblasti pojišťovnictví, pojišťovací a zajišťovací činnost, poradenské služby a clientský servis v oblasti pojišťovnictví.

(730) **Česká pojišťovna a. s.**, Spálená 75/16, Praha 1, 11304, CZ
(740) **Kocián Šolc Balaščík advokátní kancelář, Mgr. Lenka Peštová**, Jungmannova 24, Praha 1, 11000

(210) **O-420579**

(220) 18.11.2004
(320) 18.11.2004
(511) 9, 15, 41
(540)



(510) (9) přístroje pro záznam, převod, reprodukci zvuku, magnetické a optické nosiče zvukových záznamů, gramofonové desky, zesilovače zvuku, výukové materiály na nosičích jako samostatné produkty - interaktivní kompaktní disky, audiokazety, videokazety, magnetofonové pásky, kompaktní disky, minidisky; (15) hudební nástroje, části a příslušenství k hudebním nástrojům, zejména kytary, obaly - pouzdra na hudební nástroje, zejména kytary; (41) služby nahrávacího studia, nahrávání videopásek, nahrávání nosičů zvukových nebo obrazových zvukových, zejména pro výukové účely, půjčování nahraných zvukových a zvukově obrazových záznamů, zejména pro výukové účely.

(730) **INTER-FOKUS s.r.o.**, Pod Strání 295, Velké Meziříčí, 59401, CZ

(740) **A. Holas & partner Patentová a známková kancelář, Ing. Mgr. Hana Holasová, Křížová 4, Brno, 60300**

(210) **O-420580**

(220) 18.11.2004
(320) 18.11.2004
(511) 35, 41, 45
(540)



(510) (35) propagační činnost; (41) výchova, vzdělávání; (45) požární ochrana, zásahová činnost při hašení požárů, poskytování pomoci při živelných pohromách a jiných mimořádných událostech, poradenství v oblasti prevence požárů.
(590) Barevná
(730) Česká republika - Ministerstvo vnitra, Nad Štolou 936/3, Praha 7, 17034, CZ

(210) **O-420581**
(220) 18.11.2004
(320) 18.11.2004
(511) 35, 41, 45
(540)



(510) (35) propagační činnost; (41) výchova, vzdělávání; (45) požární ochrana, zásahová činnost při hašení požárů, poskytování pomoci při živelných pohromách a jiných mimořádných událostech, poradenství v oblasti prevence požárů.
(730) Česká republika - Ministerstvo vnitra, Nad Štolou 936/3, Praha 7, 17034, CZ

(210) **O-420587**
(220) 18.11.2004
(320) 18.11.2004
(511) 12
(540)

IS250

(510) (12) automobily a konstrukční části k nim neobsažené v jiných třídách.
(730) Toyota Jidosha Kabushiki Kaisha (Toyota Motor Corporation), No.1, Toyota-cho, Toyota-shi, Aichi-ken, JP
(740) PATENTSERVIS Praha, a.s., Jivenská 1273/1, Praha 4, 14021

(210) **O-420588**
(220) 18.11.2004
(320) 18.11.2004
(511) 12
(540)

IS220d

(510) (12) automobily a konstrukční části k nim neobsažené v jiných třídách.
(730) Toyota Jidosha Kabushiki Kaisha (Toyota Motor Corporation), No.1, Toyota-cho, Toyota-shi, Aichi-ken, JP
(740) PATENTSERVIS Praha, a.s., Jivenská 1273/1, Praha 4, 14021

(210) **O-420589**
(220) 18.11.2004
(320) 18.11.2004
(511) 5, 29
(540)

WOBENZYM Dárek, který pomáhá

(510) (5) léčiva; (29) potravinové doplňky, obsahující hydrolytické enzymy s posilujícími účinky na organismus.

(730) **MUCOS Emulsionsgesellschaft mbH, chemisch-pharmazeutische Betriebe**, Malvenweg 2, Geretsried, DE
(740) ROTT, RŮŽIČKA & GUTTMANN Patentová, známková a advokátní kancelář, JUDr. Michal Růžička, CSc., Nad Štolou 12, Praha 7, 17000

(210) **O-420590**
(220) 18.11.2004
(320) 18.11.2004
(511) 7
(540)



(510) (7) stroje pro mechanizaci a automatizaci sklářského průmyslu, náhradní díly k nim.
(730) Sklostroj Turnov CZ, s. r. o., Přepešská 210, Turnov, 51101, CZ
(740) ROTT, RŮŽIČKA & GUTTMANN Patentová, známková a advokátní kancelář, JUDr. Vladimír Rott, Nad Štolou 12, Praha 7, 17000

(210) **O-420591**
(220) 18.11.2004
(320) 18.11.2004
(511) 38, 41, 42
(540)



(510) (38) provozování počítačových sítí, služby poskytované elektronickými informačními tabulemi (telekomunikační služby), poskytování telekomunikačního připojení do světové počítačové sítě, služby zabezpečující vstup do telekomunikačních sítí, telekonferenční služby, poskytování uživatelského přístupu do světové počítačové sítě, pronájem přístrojů pro přenos zpráv, služby zabezpečující audiovizuální komunikaci prostřednictvím informačních a telekomunikačních sítí, např. počítačové sítě Internet, satelitu, poskytování přístupu k Internetu, elektronická pošta, výměna zpráv, šíření a výměna informací a zpráv prostřednictvím informačních a telekomunikačních sítí, např. počítačové sítě Internet, poradenství v oboru vysílání a přenosu dat; (41) školka a dětské jesle, škola, péče o děti, sportovní a kulturní aktivity, vzdělávací informace, provozování školení, pobavení, vyučování, včetně jazykové a kulturní výuky, zejména výuka anglického jazyka, poskytování a provoz tělovýchovných zařízení, zábavné parky, organizování kulturních a vzdělávacích výstav, organizování sportovních, vzdělávacích a kulturních soutěží, zprostředkování společenských akcí spadajících do této třídy, organizační činnost v oblasti vzdělání, organizování a vedení kongresů, obstaratelská a zprostředkovatelská činnost v této oblasti, překladatelské služby, školicí činnost, výchovná, vzdělávací a zábavní činnost, včetně pořádání specializovaných doškolovacích kurzů, symposií a konferencí, doprovodné výstavy (pořádání), organizování výstav a veletrhů k výchovným a kulturním účelům jako galerie, sportovní a kulturní aktivity, nakladatelství, vydavatelství, distribuce a výpůjční činnost v rámci této třídy, dabing, dálkové studium, informace o možnostech zábavy, výchovy a vzdělávání, korespondenční kurzy, poskytování on-line výuky jazyků; (42) tvorba software, poradenství v oblasti hardware a software, správa sítí, zpracování dat do databází a jejich správa ve tř. 42, programování na počítači, vědecké a technologické služby a s nimi spojený výzkum a návrhy, průmyslové analýzy a výzkum, obnova počítačových dat, pronájem počítačů, pronájem přístupového

časů k počítačovým databázím, počítačové systémové analýzy, návrh a vývoj počítačového hardwaru a softwaru, aktualizování počítačových programů, tvorba nebo pronájem software, poradenství v oblasti tvorby audio, tvorba a údržba počítačových stránek (WEB) pro zákazníky, hostování na počítačových stránkách (WEB), instalace počítačových programů, programování internetových databázových systémů a internetových aplikací, vytváření a modelování 3D animací, tvorba multimediálních dokumentů, prezentací, aplikací, katalogů apod., zhotovování kopií počítačových programů, konstrukce WWW prezentací a řešení WWW serverů.

(730) **Daniel Stunda**, Hlubočinka 20, Praha - Východ, 25168, CZ
(740) **DANĚK & PARTNERS**, Dr. Vilém Daněk, Vinohradská 45, Praha 2, 12000

(210) **O-420592**

(220) 18.11.2004
(320) 18.11.2004
(511) 30, 32
(540)



(510) (30) cukrovinky, ovocné žvýkačky, želé bonbóny, všechny uvedené produkty i v pěnové podobě, lékořice (ne pro farmaceutické účely), šumivé prášky, přípravky pro výrobu nealkoholických nápojů; (32) nealkoholické nápoje.

(590) Barevná
(730) **KATJES FASSIN GmbH + Co KG**, Dechant-Sprünken-Str. 53-57, Emmerich, 46446, DE
(740) Mgr. Hedvika Hartmanová, Ovocný trh 8, Praha 1, 11000

(210) **O-420606**

(220) 19.11.2004
(320) 19.11.2004
(511) 9
(540)

eVaK

(510) (9) elektronický záznam vodohospodářské evidence.
(730) **AQUION s.r.o.**, Dělnická 38, Praha 7, 17000, CZ

(210) **O-420613**

(220) 19.11.2004
(320) 19.11.2004
(511) 29
(540)



(510) (29) maso, ryby, drůbež, zvěřina, masové extrakty, konzervované a sušené ovoce a zelenina, marmelády, džemy, vejce, mléko a mléčné výrobky, jedlé tuky a oleje, konzervy masové, konzervy rybí, konzervy zeleninové, sterilované zeleninové saláty a směsi, kompoty, hotová jídla, paštiky.

(730) **PT servis konzervárna spol. s r.o.**, Purkyňova 1000, Tábor, 39001, CZ

(740) **KUDRLIČKA & SEDLÁK** Advokátní, patentová a známková kancelář, Ing. Jiří Sedlák, Husova 16, České Budějovice, 37001

(210) **O-420614**

(220) 19.11.2004
(320) 19.11.2004
(511) 19

(540)



(510) (19) stavební materiály nekovové, neohebné trubky pro stavebnictví, asfalt, směla, přenosné konstrukce nekovové, nekovové pomníky, dřevo polorozpracované, překližky, dýhy, laťovky, nekovové plošné stavební části a materiály.
(730) **DYAS, spol. s r.o.**, Brněnská 38, Hodonín, 69501, CZ

(210) **O-420620**

(220) 19.11.2004
(320) 19.11.2004
(511) 3
(540)



(510) (3) mrazuvzdorná kapalina do ostříkovačů skel vozidel.
(730) **TOPTRADE CZECH, spol. s r.o.**, Palackého 500, Holešov, 76901, CZ
(740) Ing. Jiří Dohnal, Nedbalova 29, Brno, 62300

(210) **O-420621**

(220) 19.11.2004
(320) 19.11.2004
(511) 30
(540)



(510) (30) cereálie, müsli, kukuřičné vločky, přípravky z cereálií, pekařské výrobky, kakao a kakaové nápoje, káva a kávové nápoje, kávové náhražky, čokoládové nápoje.
(590) Barevná
(730) **Penny Market s.r.o.**, Jirny 353, Praha - východ, 25090, CZ
(740) **JUDr. Miroslav Kupka**, Levého 1532, Rakovník, 26901

(210) **O-420622**

(220) 19.11.2004
(320) 19.11.2004
(511) 21
(540)



(510) (21) drobné náčiní a potřeby pro domácnost a kuchyň, zejména houbičky na čištění, houby mycí, kartáče na čištění, kůže na leštění, mopy, drátěnky, prachovky, rukavice pro domácí použití, tampóny na čištění, utěrky na čištění.
(730) **Penny Market s.r.o.**, Jirny 353, Praha - východ, 25090, CZ
(740) **JUDr. Miroslav Kupka**, Levého 1532, Rakovník, 26901

(210) **O-420624**
(220) 19.11.2004
(320) 19.11.2004
(511) 18, 25, 42
(540)

EWEAR

(510) (18) kůže, imitace kůže, výrobky z těchto materiálů, které nejsou zahrnuty v jiných třídách, kufry a zavazadla, deštníky a slunečníky a hole, biče a sedlářské výrobky; (25) oděvy, obuv, kloboučnické zboží; (42) vědecké a technologické služby a s nimi spojený výzkum a návrhy, průmyslové analýzy a výzkum, návrh a vývoj počítačového hardwaru a softwaru, právní služby.

(730) **Eva Vontorová MgA.**, Besednice 304, Besednice, 38281, CZ

(210) **O-420626**
(220) 19.11.2004
(320) 19.11.2004
(511) 18, 25, 35
(540)

NERS

(510) (18) kůže, imitace kůže a výrobky z těchto materiálů patřící do třídy 18, zavazadla z kůže a textilií, kufry, brašny, batohy, kabelky, peněženky, deštníky, slunečníky, sedlářské výrobky; (25) oděvy, obuv, pokrývky hlavy, pásky ke kalhotům; (35) obchodní zprostředkovatelství, propagační činnost, reklama.

(730) **NERS spol. s r.o.**, Langrova 1B, Brno, 62700, CZ

(740) Ing. Libor Markes, Grohova 54, Brno, 60200

(210) **O-420632**
(220) 19.11.2004
(320) 19.11.2004
(511) 29, 32
(540)



(510) (29) ovoce, kandované ovoce, ovocné rosoly, ovocné saláty, jogurty, zelenina, kandovaná zelenina, zeleninové saláty, zeleninové rosoly, nápoje na bázi mléka, mléčné produkty, mléčné produkty s ovocem; (32) nealkoholické nápoje, ovocné nápoje, nápoje iontové, nápoje syčené kyslíkem uhlíčitým, ovocné a zeleninové nápoje, ovocné džusy, zeleninové džusy, ovocné a zeleninové džusy, nektary, ovocné nektary, zeleninové nektary, ovocné a zeleninové nektary, rajčatové džusy, sirupy, ovocné šerbety (nápoje), džusy s kousky ovoce.

(590) Barevná

(730) **TYMBARK S.A.**, Tymbark 156, 34-650 Tymbark, PL

(740) **PATENTSERVIS Praha, a.s.**, Jivenská 1273/1, Praha 4, 14021

(210) **O-420637**
(220) 19.11.2004
(320) 19.11.2004
(511) 9, 16, 36
(540)

FLEXIPASS

(510) (9) magnetické karty, paměťové karty; (16) tiskoviny, poukázky – vouchery; (36) vydávání poukázek – voucherů.

(730) **SODEXHO ALLIANCE société anonyme**, 3 avenue Newton, Montigny-le-Bretonneux, FR

(740) Společná advokátní kancelář Všetečka Zelený Švorčík Kalenský a partneři, JUDr. Miloš Všetečka, Hálkova 2, Praha 2, 12000

(210) **O-420648**
(220) 19.11.2004
(320) 19.11.2004
(511) 16, 35, 36

(540)



(510) (16) tiskoviny všeho druhu zařazené do této třídy; (35) zprostředkovatelská činnost v oblasti obchodu, propagace, reklama, inzerce všemi druhy médií, marketing; (36) pojišťovací činnost, zajišťovací činnost, činnosti související s pojišťovací a zajišťovací činností, vše zařazené do této třídy, činnost sloužící k podpoře a rozvoji pojišťovnictví, podnikání na finančním trhu, zprostředkovatelská činnost v pojišťovnictví, v oblasti stavebního spoření a penzijního připojištění, směnárenská činnost, poradenská činnost v uvedených oblastech.

(730) **Evropská Cestovní pojišťovna, a.s.**, Kozí 5/916, Praha 1, 11000, CZ

(740) **PROPATENT, Ing. Vlasta Sedláčková**, Ke Kateřinkám 1393, Praha 4, 14900

(210) **O-420649**
(220) 19.11.2004
(320) 19.11.2004
(511) 16, 35, 36
(540)



(510) (16) tiskoviny všeho druhu zařazené do této třídy; (35) zprostředkovatelská činnost v oblasti obchodu, propagace, reklama, inzerce všemi druhy médií, marketing; (36) pojišťovací činnost, zajišťovací činnost, činnosti související s pojišťovací a zajišťovací činností, vše zařazené do této třídy, činnost sloužící k podpoře a rozvoji pojišťovnictví, podnikání na finančním trhu, zprostředkovatelská činnost v pojišťovnictví, v oblasti stavebního spoření a penzijního připojištění, směnárenská činnost, poradenská činnost v uvedených oblastech.

(730) **Evropská Cestovní pojišťovna, a.s.**, Kozí 5/916, Praha 1, 11000, CZ

(740) **PROPATENT, Ing. Vlasta Sedláčková**, Ke Kateřinkám 1393, Praha 4, 14900

(210) **O-420650**
(220) 19.11.2004
(320) 19.11.2004
(511) 16, 35, 36
(540)



(510) (16) tiskoviny všeho druhu zařazené do této třídy; (35) zprostředkovatelská činnost v oblasti obchodu, propagace, reklama, inzerce všemi druhy médií, marketing; (36) pojišťovací činnost, zajišťovací činnost, činnosti související s pojišťovací a zajišťovací činností, vše zařazené do této třídy, činnost sloužící k podpoře a rozvoji pojišťovnictví, podnikání na finančním trhu, zprostředkovatelská činnost v pojišťovnictví, v oblasti stavebního spoření a penzijního připojištění, směnárenská činnost, poradenská činnost v uvedených oblastech.

- (730) **Evropská Cestovní pojišťovna, a.s.**, Kozi 5/916, Praha 1, 11000, CZ
(740) PROPATENT, Ing. Vlasta Sedláčková, Ke Kateřinkám 1393, Praha 4, 14900

(210) **O-420651**
(220) 19.11.2004
(320) 19.11.2004
(511) 16, 35, 36
(540)

The logo for LongPass features a stylized 'E' symbol inside a circle, followed by the word 'LongPass' in a sans-serif font.

- (510) (16) tiskoviny všeho druhu zařazené do této třídy; (35) zprostředkovatelská činnost v oblasti obchodu, propagace, reklama, inzerce všemi druhy médií, marketing; (36) pojišťovací činnost, zajišťovací činnost, činnosti související s pojišťovací a zajišťovací činností, vše zařazené do této třídy, činnost sloužící k podpoře a rozvoji pojišťovnictví, podnikání na finančním trhu, zprostředkovatelská činnost v pojišťovnictví, v oblasti stavebního spoření a penzijního připojištění, směnárenská činnost, poradenská činnost v uvedených oblastech.
(730) **Evropská Cestovní pojišťovna, a.s.**, Kozi 5/916, Praha 1, 11000, CZ
(740) PROPATENT, Ing. Vlasta Sedláčková, Ke Kateřinkám 1393, Praha 4, 14900

(210) **O-420652**
(220) 19.11.2004
(320) 19.11.2004
(511) 16, 35, 36
(540)

The logo for GlobalPass features a stylized 'E' symbol inside a circle, followed by the word 'GlobalPass' in a sans-serif font.

- (510) (16) tiskoviny všeho druhu zařazené do této třídy; (35) zprostředkovatelská činnost v oblasti obchodu, propagace, reklama, inzerce všemi druhy médií, marketing; (36) pojišťovací činnost, zajišťovací činnost, činnosti související s pojišťovací a zajišťovací činností, vše zařazené do této třídy, činnost sloužící k podpoře a rozvoji pojišťovnictví, podnikání na finančním trhu, zprostředkovatelská činnost v pojišťovnictví, v oblasti stavebního spoření a penzijního připojištění, směnárenská činnost, poradenská činnost v uvedených oblastech.
(730) **Evropská Cestovní pojišťovna, a.s.**, Kozi 5/916, Praha 1, 11000, CZ
(740) PROPATENT, Ing. Vlasta Sedláčková, Ke Kateřinkám 1393, Praha 4, 14900

(210) **O-420654**
(220) 22.11.2004
(320) 22.11.2004
(511) 29, 30
(540)

The logo for Brumko features the word 'Brumko' in a bold, rounded, sans-serif font.

- (510) (29) mléko, jogurt, smetana, mléčné nápoje, mléčné výrobky,

maso, ryby, drůbež a zvěřina, masové výtažky, ovoce a zelenina konzervované, sušené a zavařené, džemy, vejce, oleje a tuky jedlé; (30) káva, čaj, kakao, cukr, rýže, tapioka, ságo, kávové náhražky, mouka a přípravky z obilnin, chléb, pečivo, želé ovocné, cukrovinky, zmrzlina, med, sirup melasový, droždí, prášky do těsta, sůl, hořčice, ocet, nálevy (k ochucení), koření, led pro osvěžení.

- (730) **Tesco Stores ČR a.s.**, Veselská 663, Praha 9 - Letňany, 19906, CZ

(210) **O-420656**
(220) 22.11.2004
(320) 22.11.2004
(511) 20, 21, 28, 31
(540)

LIMARA PLUS, S.R.O.

- (510) (20) boudy pro domácí zvířata, pelechy pro domácí zvířata, polštáře pro domácí zvířata, bidla nekovová; (21) klece pro zvířata; (28) hračky pro zvířata; (31) stelivo pro zvířata, krmivo pro zvířata.
(730) **LIMARA PLUS, s.r.o.**, Františka Halase 436, Kunštát, 67972, CZ

(210) **O-420657**
(220) 22.11.2004
(320) 22.11.2004
(511) 20, 21, 28, 31
(540)

The logo for Limara Plus s.r.o. features a stylized bear's head inside a rounded rectangle, with the word 'LIMARA' in a bold, sans-serif font across the middle and 'Plus s.r.o.' below it.

- (510) (20) boudy pro domácí zvířata, pelechy pro domácí zvířata, polštáře pro domácí zvířata, bidla nekovová; (21) klece pro zvířata; (28) hračky pro zvířata; (31) stelivo pro zvířata, krmivo pro zvířata.
(730) **LIMARA PLUS, s.r.o.**, Františka Halase 436, Kunštát, 67972, CZ

(210) **O-420661**
(220) 22.11.2004
(320) 22.11.2004
(511) 42
(540)

The logo for ProCom features the word 'PROCOM' in a blue, sans-serif font, with a large circle around the 'O'.

- (510) (42) programování počítačové, tvorba počítačových systémů, tvorba software, údržba počítačových programů.
(590) Barevná
(730) **ProCom s.r.o.**, Špitálka 16, Brno, 60200, CZ

(210) **O-420670**
(220) 22.11.2004
(320) 22.11.2004
(511) 25
(540)

TEXTIL HALLEr

- (510) (25) oblečení jako např. saka, bundy, kalhoty.
(730) **TEXTIL HALLE s.r.o.**, Dobrá 240, Dobrá, okr. Frýdek - Místek, 73951, CZ

(210) **O-420671**
(220) 22.11.2004
(320) 22.11.2004

(511) 3, 5
(540)

VALENTÝNKA

(510) (3) kosmetické přípravky, voňavkářské výrobky, éterické oleje, čisticí mléko pro toaletní účely, čisticí oleje, dezinfekční mýdla, medicínální mýdla, koupelové soli nikoli pro medicínální účely, krásličí masky, kosmetické krémy, krémy na kůži, oleje pro kosmetické a toaletní účely, opalovací přípravky, pleťové vody, vlasové vody, kosmetické prostředky pro péči o pokožku, šampóny, šampóny pro domácí zvířata, tuhy pro kosmetické účely, zubní pasty; (5) alkohol pro léčebné účely, aldehydy pro farmaceutické účely, antibakteriální dezinfekční přípravky, chemická činidla pro lékařské a zvěrolékařské účely, detergenty pro lékařské účely, dezinfekční přípravky pro hygienické účely, dietetické látky upravené pro lékařské účely, dietní potraviny upravené pro lékařské účely, minerální doplňky potravy, vitamínové přípravky, doplňky výživové pro lékařské účely, fenol pro farmaceutické účely, chemické přípravky pro farmaceutické účely, kapsle pro farmaceutické účely, kolodium pro farmaceutické účely, přípravky pro mytí zvířat, oleje pro lékařské použití, přípravky obsahující stopové prvky pro lidi a zvířata, tabletky pro farmaceutické účely, vazelína pro lékařské účely.

(730) VAKOS XT a.s., Pernerova 28a, Praha 8 - Karlín, 18600, CZ

(210) O-420672
(220) 22.11.2004
(320) 22.11.2004
(511) 3, 5
(540)

ACETYLPYRIN

(510) (3) kosmetické přípravky, voňavkářské výrobky, éterické oleje, čisticí mléko pro toaletní účely, čisticí oleje, dezinfekční mýdla, medicínální mýdla, koupelové soli nikoli pro medicínální účely, krásličí masky, kosmetické krémy, krémy na kůži, oleje pro kosmetické a toaletní účely, opalovací přípravky, pleťové vody, vlasové vody, kosmetické prostředky pro péči o pokožku, šampóny, šampóny pro domácí zvířata, tuhy pro kosmetické účely, zubní pasty; (5) alkohol pro léčebné účely, aldehydy pro farmaceutické účely, antibakteriální dezinfekční přípravky, chemická činidla pro lékařské a zvěrolékařské účely, detergenty pro lékařské účely, dezinfekční přípravky pro hygienické účely, dietetické látky upravené pro lékařské účely, dietní potraviny upravené pro lékařské účely, minerální doplňky potravy, vitamínové přípravky, doplňky výživové pro lékařské účely, fenol pro farmaceutické účely, chemické přípravky pro farmaceutické účely, kapsle pro farmaceutické účely, kolodium pro farmaceutické účely, přípravky pro mytí zvířat, oleje pro lékařské použití, přípravky obsahující stopové prvky pro lidi a zvířata, tabletky pro farmaceutické účely, vazelína pro lékařské účely.

(730) VAKOS XT a.s., Pernerova 28a, Praha 8 - Karlín, 18600, CZ

(210) O-420676
(220) 22.11.2004
(320) 22.11.2004
(511) 35, 36, 37, 39, 41, 45
(540)



(510) (35) zprostředkování obchodu; (36) pronájem nemovitostí; (37) údržba, opravy a instalace bezpečnostních zařízení k ochraně majetku a osob, pronájem bezpečnostních zařízení k ochraně majetku a osob, pronájem zabezpečovací techniky; (39) převozy peněz a cenin, přeprava osob, výjezdy zásahových vozidel, přeprava s doprovodem, přeprava cenností, doručování zásilek; (41) vzdělávací činnost v oblasti zabezpečovací techniky, výcvik ostrahy, sportovního výcviku zabezpečovací služby pro ochranu a ostrahu objektů a osob, zabezpečování objektů a osob; (45) poradenství v oblasti bezpečnosti, zabezpečovací techniky, zabezpečování objektů a osob, výcvik ostrahy, ochrana a

ostraha majetku a osob formou pultů centralizované ochrany, poskytování detektivních služeb, poskytování osobní ochrany a doprovodu osob, poskytování technických služeb k ochraně majetku a osob, služby spojené se zabezpečováním ochrany zboží při přepravě všeho druhu (silniční, železniční, letecké).

(730) AIR Security a.s., U Silnice 38, Praha 6, 16200, CZ
(740) PATENTSERVIS Praha, a.s., Jivenská 1273/1, Praha 4, 14021

(210) O-420690
(220) 22.11.2004
(320) 22.11.2004
(511) 35, 38, 42
(540)

eForum spol. s r.o.

(510) (35) zprostředkování obchodní činnosti; (38) počítačová komunikace; (42) poradenství v oblasti hardwaru a softwaru.
(730) eForum spol. s r.o., Kartouzská 4, Praha 5, 15000, CZ

(210) O-420704
(220) 23.11.2004
(320) 23.11.2004
(511) 20, 37, 42
(540)



DESIGN
DUROŇ

(510) (20) nábytek; (37) provádění staveb a rekonstrukcí; (42) návrhy a projekty staveb.

(730) A.I.T.-DESIGN DUROŇ, spol s r.o., Melounova 4, Praha 2, 12000, CZ

(210) O-420709
(220) 23.11.2004
(320) 23.11.2004
(511) 18, 24, 25, 26
(540)



(510) (18) kůže, imitace kůže, výrobky z těchto materiálů, které nejsou zahrnuty do jiných tříd, kufrů a zavazadla; (24) tkaniny a textilní výrobky, které nejsou uvedeny v jiných třídách, pokrývky ložní a ubrusy; (25) oděvy, obuv, kloboučnické zboží; (26) krajky a vyšivky, stuhy a tkaničky, umělé květiny.

(590) Barevná
(730) STAR IMPEX, spol. s r. o., Kolbenova 29/568, Praha 9, 19800, CZ

(210) O-420714
(220) 23.11.2004
(320) 23.11.2004
(511) 1, 16, 35
(540)



(510) (1) substráty, hnojiva určená pro zemědělství, zahradnictví a

lesnictví; (16) veškeré tiskoviny; (35) propagační činnost, reklama.

(730) **Zimčík Jaroslav**, Skaštice 150, Kroměříž, 76701, CZ

(210) **O-420715**

(220) 23.11.2004

(320) 23.11.2004

(511) 1, 5, 8, 16, 20, 31, 35

(540)



(510) (1) chemické výrobky určené pro zemědělství, lesnictví a zahradnictví, hnojiva pro půdu, substráty; (5) výrobky pro hubení škodlivých zvířat, herbicidy, herbicidy; (8) nářadí a nástroje s ručním pohonem zejména rýče, lopaty, motyky, kosy, srpy, kypriče půdy, sázecí kolíky, dráčky, hrábě, krumpáče, česáčky na ovoce; (16) veškeré tiskoviny; (20) výrobky ze dřeva, plastů, vrbového proutí, kostí, camping-určeny pro užívání v zahradě a domácnosti; (31) osivo, rostliny a přírodní květiny, krmivo pro zvířata; (35) propagační činnost, reklama.

(730) **Zimčík Jaroslav**, Skaštice 150, Kroměříž, 76701, CZ

(210) **O-420737**

(220) 24.11.2004

(320) 24.11.2004

(511) 9, 41, 42

(540)



(510) (9) přístroje pro záznam, převod, reprodukci zvuku nebo obrazu; (41) vzdělávání, zábava; (42) návrh a vývoj počítačového hardwaru a softwaru.

(590) Barevná

(730) **ZONER software, s.r.o.**, Koželužská 7, Brno, 60200, CZ

(210) **O-420755**

(220) 24.11.2004

(320) 24.11.2004

(511) 36

(540)

KOUZLO DOBRÉ INVESTICE



(510) (36) správa finančních aktiv - shromažďování peněžních prostředků od veřejnosti, upisováním akcií investičního fondu nebo podílových listů, podílových listů podílového fondu za účelem jejich kapitalizace, investování na principu rozložení rizika a další obhospodařování tohoto majetku, provádění obchodní činnosti v rozsahu potřebném pro umístění vlastního základního jmění a obchody bezprostředně související s hlavní činností investiční akciové společnosti, činnosti bezprostředně související s předchozími.

(590) Barevná

(730) **PROSPERITA investiční společnost, a.s.**, U Centrumu 751, Orlová-Lutyně, 73514, CZ

(740) JUDr. Iveta Sokolová, Patočkova 1419/39, Praha 6, 16900

(210) **O-420756**

(220) 24.11.2004

(320) 24.11.2004

(511) 36

(540)



www.prosperita.com

(510) (36) správa finančních aktiv - shromažďování peněžních prostředků od veřejnosti, upisováním akcií investičního fondu nebo podílových listů, podílových listů podílového fondu za účelem jejich kapitalizace, investování na principu rozložení rizika a další obhospodařování tohoto majetku, provádění obchodní činnosti v rozsahu potřebném pro umístění vlastního základního jmění a obchody bezprostředně související s hlavní činností investiční akciové společnosti, činnosti bezprostředně související s předchozími.

(590) Barevná

(730) **PROSPERITA investiční společnost, a.s.**, U Centrumu 751, Orlová-Lutyně, 73514, CZ

(740) JUDr. Iveta Sokolová, Patočkova 1419/39, Praha, 16900

(210) **O-420757**

(220) 24.11.2004

(320) 24.11.2004

(511) 36

(540)



PROSPERITA
investiční společnost, a.s.

(510) (36) správa finančních aktiv - shromažďování peněžních prostředků od veřejnosti, upisováním akcií investičního fondu nebo podílových listů, podílových listů podílového fondu za účelem jejich kapitalizace, investování na principu rozložení rizika a další obhospodařování tohoto majetku, provádění obchodní činnosti v rozsahu potřebném pro umístění vlastního základního jmění a obchody bezprostředně související s hlavní činností investiční akciové společnosti, činnosti bezprostředně související s předchozími.

(590) Barevná

(730) **PROSPERITA investiční společnost, a.s.**, U Centrumu 751, Orlová-Lutyně, 73514, CZ

(740) JUDr. Iveta Sokolová, Patočkova 1419/39, Praha, 16900

(210) **O-420758**

(220) 24.11.2004

(320) 24.11.2004

(511) 36

(540)

PROSPERITA investiční společnost, a.s.

(510) (36) správa finančních aktiv - shromažďování peněžních prostředků od veřejnosti, upisováním akcií investičního fondu nebo podílových listů, podílových listů podílového fondu za účelem jejich kapitalizace, investování na principu rozložení rizika a další obhospodařování tohoto majetku, provádění obchodní činnosti v rozsahu potřebném pro umístění vlastního základního jmění a obchody bezprostředně související s hlavní činností investiční akciové společnosti, činnosti bezprostředně související s předchozími.

(730) **PROSPERITA investiční společnost, a.s.**, U Centrumu 751, Orlová-Lutyně, 73514, CZ

(740) JUDr. Iveta Sokolová, Patočkova 1419/39, Praha, 16900

(210) **O-420759**
(220) 24.11.2004
(320) 24.11.2004
(511) 36
(540)



(510) (36) správa finančních aktiv - shromažďování peněžních prostředků od veřejnosti, upisováním akcií investičního fondu nebo podílových listů, podílových listů podílového fondu za účelem jejich kapitalizace, investování na principu rozložení rizika a další obhospodařování tohoto majetku, provádění obchodní činnosti v rozsahu potřebném pro umístění vlastního základního jmění a obchody bezprostředně související s hlavní činností investiční akciové společnosti, činnosti bezprostředně související s předchozími.
(730) **PROSPERITA investiční společnost, a.s.**, U Centru 751, Orlová - Lutyně, 73514, CZ
(740) JUDr. Iveta Sokolová, Patočkova 1419/39, Praha, 16900

(210) **O-420763**
(220) 24.11.2004
(320) 24.11.2004
(511) 9, 16, 35, 41
(540)



(510) (9) výpočetní technika všeho druhu včetně periferních zařízení, programové vybavení a software všeho druhu, nosiče informací s nahranými publikacemi určené k elektronickému vysílání; (16) papír a výrobky z papíru, tiskoviny, časopisy, periodika, knihy, telefonní seznamy, seznamy adres, průvodce, kalendáře, ročenky, manuály, katalogy, soubory dat a informací v tištěné formě, výrobky knihařské, fotografie, psací potřeby, kancelářská lepidla, potřeby pro umělce, štětce, kancelářské potřeby kromě nábytku, učební a školní potřeby a pomůcky, písma pro tiskárny, štočky; (35) průzkum trhu, administrativní práce, činnost ekonomických a organizačních poradců, vedení účetnictví, automatizované zpracování dat; (41) vydavatelství, nakladatelství, pořádání školení a seminářů.
(730) **ASPI, a.s.**, U Nákladového nádraží 6, Praha 3, 13000, CZ
(740) UNIPATENT, Ing. Jiří Chludstina, Jana Masaryka 43-47, Praha 2, 12000

(210) **O-420772**
(220) 24.11.2004
(320) 24.11.2004
(511) 29, 30, 31
(540)



(510) (29) ryby, ryby mražené a chlazené, ryby uzené, ryby pečené, ryby marinované, ryby konzervované, ryby sušené, ryby v rosolu, ryby v oleji, ryby v nálevu, ryby v majonéze, rybí pomazánky a paštiky, rybí saláty, maso, masové výtažky, drůbež,

zvěřina, ovoce a zelenina konzervované, mražené, chlazené, sušené a i zavařované, želé, džemy, vejce, mléko a mléčné výrobky, jedlé oleje a tuky; (30) ochucené omáčky a nálevy, remulády, káva, čaj, kakao, cukr, med, rýže, hořčice, chléb, pečivo, cukrovinky, zmrzlina, droždí, sůl, ocet, koření, čokoláda, nápoje na bázi kakaa, čokolády a kávy, chuťové stimulanty a konzervační přípravky spadající do této třídy (sůl pro konzervování potravin); (31) čerstvé ovoce a zelenina, osiva, krmiva pro zvířata, živí koryši a měkkýši.

(730) **Vladislav Pete Petrásek**, Studentská 2480, Mělník, 27601, CZ
(740) **ROTT, RŮŽIČKA & GUTTMANN** Patentová, známková a advokátní kancelář, JUDr. Vladimír Rott, Nad Štolou 12, Praha 7, 17000

(210) **O-420783**
(220) 25.11.2004
(320) 25.11.2004
(511) 16, 41
(540)

Pain Academy

(510) (16) bulletin, určený výhradně odborné lékařské veřejnosti k postgraduálnímu vzdělávání lékařů a zdravotního personálu; (41) vzdělávací služby, vydávání tiskovin.
(730) **Medica Publishing and Consulting s.r.o.**, Bidláky 20, Brno, 63900, CZ

(210) **O-420789**
(220) 25.11.2004
(320) 25.11.2004
(511) 5, 29, 30
(540)

SYMBIOX

(510) (5) výrobky farmaceutické, vitamíny, minerály a stopové prvky pro lékařské účely, dietní a nutriční přípravky pro lékařské účely a léčiva, medicínální sirupy, výtažky z bylin a kombinované přípravky vitamínů, minerálů, stopových prvků a bylinných výtažků, potravinové doplňky obohacené vitamíny nebo minerály nebo stopovými prvky pro lékařské účely, vitamínové přípravky, vitamíny a multivitaminové preparáty, minerály a multiminerálové preparáty pro lékařské účely, bylinné čaje, léčivé byliny, cukrovinky nebo pastilky nebo tabletky nebo tobolky nebo kapsle nebo žvýkačky s léčivými přísadami, dietetické látky upravené pro lékařské účely, minerální vody a dietetické nápoje upravené pro lékařské účely, dietní potraviny upravené pro lékařské účely, výživa pro kojenice, doplňky výživové pro lékařské účely, bílkovinné přípravky nebo potravina pro lékařské účely, balzámy a krémy a masti pro lékařské účely, chemické přípravky pro lékařské účely, léčivé oleje, oleje pro lékařské účely, tuky pro lékařské účely, léčivé soli, tinktury pro lékařské účely, bylinné výtažky nebo sirupy, droždí pro farmaceutické účely, výživné nebo dietetické přípravky pro lékařské účely pro denní doplnění stravy; (29) potravinové doplňky ne pro lékařské účely (zařazené v této třídě) a obsahující látky živočišného původu, protein pro lidskou spotřebu, proteinové výrobky a přípravky pro výživu živočišného původu (zařazené v této třídě), přípravky zvláštní výživy pro sportovce nebo osoby s vysokým energetickým výdejem živočišného původu (zařazené v této třídě), želatina, želatinové výrobky a želatinové přípravky pro výživu zařazené v této třídě, tuky jedlé, oleje jedlé, extrakty z chaluh jako výživa, výživné přípravky pro denní doplnění stravy (včetně fitness přípravků) jako instantní strava nebo samostatná (vlastní) směs, která se skládá hlavně z mléka v prášku nebo ze živočišných nebo zeleninových proteinů, také s přísadkou vitamínů nebo minerálů nebo stopových prvků nebo cukru, proteinové koncentráty jako výživné přísady k potravinám; (30) potravinové doplňky ne pro lékařské účely (zařazené v této třídě) a obsahující látky rostlinného původu zařazené v této třídě, cukrovinky, žvýkačky, bonbóny, med, propolis pro lidskou spotřebu, výživové doplňky s obsahem minerálů, vitamínů a stopových prvků, výživa na bázi rostlinného původu s vitamíny a minerály zařazené v této třídě.

(730) **PSM a.s.**, Na Střelnici 48, Olomouc, 77200, CZ
(740) **TETRAPAT**, RNDr. Zdeňka Halaxová, Horní náměstí 7, Olomouc, 77200

(210) **O-420791**
(220) 25.11.2004

(320) 25.11.2004
(511) 6, 9, 12
(540)

Stále v bezpečí

(510) (6) bezpečnostní zámky všeho druhu, stavební vložkové systémy a mechanická zamykací zařízení pro motorová vozidla, zejména zámky pro uzamykání řadicí páky a jiných pohyblivých částí automobilu; (9) elektronická zabezpečovací zařízení proti krádeži, zejména imobilizéry, alarmy, lokátory, satelitní a mobilní komunikační zařízení k ochraně proti krádeži, satelitní a mobilní komunikační zařízení proti odcizení motorových vozidel, centrální zamykání aut, zařízení pro centrální elektronické stahování oken; (12) zabezpečovací zařízení proti odcizení motorových vozidel, poplašná zabezpečovací zařízení pro motorová vozidla.

(730) **MARBO CZ a.s.**, Ostrovského, Ženského domovy 3/253, Praha 5, 15500, CZ

(740) Patentová a známková kancelář, Ing. Jaromír Příkryl, Včelín 1161, Hulín, 76824

(210) **O-420792**
(220) 25.11.2004
(320) 25.11.2004
(511) 6, 9, 12
(540)

Stále na očích

(510) (6) bezpečnostní zámky všeho druhu, stavební vložkové systémy a mechanická zamykací zařízení pro motorová vozidla, zejména zámky pro uzamykání řadicí páky a jiných pohyblivých částí automobilu; (9) elektronická zabezpečovací zařízení proti krádeži, zejména imobilizéry, alarmy, lokátory, satelitní a mobilní komunikační zařízení k ochraně proti krádeži, satelitní a mobilní komunikační zařízení proti odcizení motorových vozidel, centrální zamykání aut, zařízení pro centrální elektronické stahování oken; (12) zabezpečovací zařízení proti odcizení motorových vozidel, poplašná zabezpečovací zařízení pro motorová vozidla.

(730) **MARBO CZ a.s.**, Ostrovského, Ženského domovy 3/253, Praha 5, 15500, CZ

(740) Patentová a známková kancelář, Ing. Jaromír Příkryl, Včelín 1161, Hulín, 76824

(210) **O-420803**
(220) 25.11.2004
(320) 25.11.2004
(511) 25
(540)



(510) (25) obuv.
(730) **K-Swiss Inc.**, 31248 Oak Crest Drive, Westlake Village, 91361, CA, US
(740) Společná advokátní kancelář Všečeka Zelený Švorčík Kalenský a partneři, JUDr. Miloš Všečeka, Hálkova 2, Praha 2, 12000

(210) **O-420814**
(220) 25.11.2004
(320) 25.11.2004
(511) 35, 41
(540)



(510) (35) reklamní činnost, propagace, reklamní materiály; (41)

sportovní a kulturní aktivity, festival alpinismu.
(730) **AGENTURA GM, s.r.o.**, Vršovická 68, Praha 10, 10100, CZ

(210) **O-420816**
(220) 25.11.2004
(320) 25.11.2004
(511) 42
(540)



Brzobohatý Brož & Honsa

(510) (42) činnost advokátní kanceláře, poskytování právních služeb.
(590) Barevná
(730) **Brzobohatý Brož & Honsa, v.o.s.**, Klimentská 1207/10, Praha 1, 11000, CZ

(210) **O-420817**
(220) 25.11.2004
(320) 25.11.2004
(511) 42
(540)

Brzobohatý Brož & Honsa

(510) (42) činnost advokátní kanceláře, poskytování právních služeb.
(730) **Brzobohatý Brož & Honsa, v.o.s.**, Klimentská 1207/10, Praha 1, 11000, CZ

(210) **O-420818**
(220) 25.11.2004
(320) 25.11.2004
(511) 42
(540)

BBH

(510) (42) činnost advokátní kanceláře, poskytování právních služeb.
(730) **Brzobohatý Brož & Honsa, v.o.s.**, Klimentská 1207/10, Praha 1, 11000, CZ

(210) **O-420828**
(220) 26.11.2004
(320) 26.11.2004
(511) 35, 36, 42
(540)

formuliance

(510) (35) dodavatelské služby pro třetí osoby, posuzování efektivnosti provozu a racionalizace práce, pomoc při řízení obchodních a průmyslových podniků, pomoc při řízení obchodní činnosti, poradenství v obchodní činnosti, obchodní management a podnikové poradenství, obchodní nebo podnikatelské poradenství, obchodní průzkum; (36) daňové odhady, finanční informace, finanční analýzy, finanční odhady a oceňování zejména v oblastech pojišťovnictví, bankovníctví a nemovitostí, finanční poradenství, finanční služby, garance, záruky, kauce, finanční konzultační služby, finanční oceňování zejména v oblastech pojištění, bankovníctví a nemovitostí, finanční řízení; (42) arbitrážní služby, poskytování licencí v oblasti duševního vlastnictví, pátrání.
(730) **Formuliance B. V.**, Vondelstraat 138-II, Amsterdam, 1054, NL
(740) Fiala, Profous, Maisner & spol. advokátní kancelář, JUDr. Karel Fiala, advokát, V Jámě 1, Praha 1, 11000

(210) **O-420829**
(220) 26.11.2004
(320) 26.11.2004

(511) 35, 36, 42
(540)

formuliance

(510) (35) dodavatelské služby pro třetí osoby, posuzování efektivnosti provozu a racionalizace práce, pomoc při řízení obchodních a průmyslových podniků, pomoc při řízení obchodní činnosti, poradenství v obchodní činnosti, obchodní management a podnikové poradenství, obchodní nebo podnikatelské poradenství, obchodní průzkum; (36) daňové odhady, finanční informace, finanční analýzy, finanční odhady a oceňování zejména v oblastech pojišťovnictví, bankovníctví a nemovitostí, finanční poradenství, finanční služby, garance, záruky, kauce, finanční konzultační služby, finanční oceňování zejména v oblastech pojištění, bankovníctví a nemovitostí, finanční řízení; (42) arbitrážní služby, poskytování licencí v oblasti duševního vlastnictví, pátrání.

(730) **Formuliance B. V.**, Vondelstraat 138-II, Amsterdam, 1054, NL

(740) Fiala, Profous, Maisner & spol. advokátní kancelář, JUDr. Karel Fiala, advokát, V Jámě 1, Praha 1, 11000

(210) **O-420830**
(220) 26.11.2004
(320) 26.11.2004
(511) 29, 30
(540)

THUS

(510) (29) instantní polévky, sušené houby, jidášovo ucho, chipsy, pražené arašidy; (30) omáčky, sójové omáčky, koření, směsi koření, těstoviny, polévkové těstoviny, rýže, instantní rizoto, rýžové papíry.

(730) **THUS spol. s r.o.**, U Průhonu 2, Praha 7, 17000, CZ

(210) **O-420831**
(220) 26.11.2004
(320) 26.11.2004
(511) 9, 35, 38, 42
(540)

www.atcomp.cz

(510) (9) výpočetní technika všeho druhu včetně periferních zařízení a komunikačních zařízení, telekomunikační technika všeho druhu včetně interface pro spojení s výpočetní technikou, počítačové hardware včetně počítačových doplňků, uživatelské počítače, přenosné počítače, mikropočítače, notebooky a laptopy, polovodiče, mikroprocesory, integrované obvody, sady počítačových čipů, základní deska počítače a přídavné desky, deska na počítačovou grafiku, hardware pro počítačovou síť, adaptéry pro počítačovou síť, přepínače, směrovače a vedlejší ústředny, počítačové periférie a elektronické zařízení na použití s počítači, počítačové klávesnice, počítačové myši (lokátory), počítačové vstupní zařízení, monitory, video přístroje, desky s plošnými spoji na video, videopásky a videokazety, přístroje a zařízení pro záznam, zpracování, příjem, reprodukci, přenos, modifikaci, komprimování a dekomprimování, vysílání, míšení a nebo rozšiřování zvuku, videozáznamů, obrázků, grafiky a dat, přístroje na zkoušení a kalibrování počítačových součástek, set-top boxes (část hardwaru spojeného s televizním přijímačem, jemuž umožňuje propojení s internetem, jinými kabelovými/digitálními zdroji a tak fungovat jako počítač), počítačové programy na řízení sítě, počítačové obslužné programy, systémový software na provoz počítačů, počítačové programy na záznam, zpracování, příjem, reprodukci, přenos, modifikaci, komprimování a dekomprimování dat, počítačové programy na vytváření webovských stránek, počítačové

programy na přístup a použití internetu, přístroje pro zpracování informací, nosiče dat magnetické, magnetická média, nosiče dat optické, nosiče zvukových nahrávek, nosiče software, videokazet, CD disky, kancelářská technika - tiskárny, telefony, faxy, kopírovací stroje, skartovače, přístroje a nástroje vědecké, přístroje a nástroje navigační, přístroje a nástroje geodetické a přístroje pro bezdrátovou telegrafii, fotoaparáty, digitální fotoaparáty, fotoelektrické buňky, fotobuňky, speciální pouzdra na fotografické aparáty, sušičky na fotografické snímky-pozitivy, leštící zařízení na fotografické snímky (pozitivy), fotokomory, fotolampy do temných komor, fotometry, paměťová média pro digitální fotoaparáty, fotografické filtry, odkapávače k fotografickým účelům, spouště uzávěrek (fotografie jako obor), stabilizátory pro osvětlovací přístroje, stativy na fotoaparáty, UV filtry pro fotografické účely, zvětšovací přístroje, přístroje a nástroje k měření a vážení, přístroje a nástroje signalizační, přístroje a nástroje pro účely záchranné a učební, přístroje pro záznam a reprodukci mluveného slova, rozhlasové a televizní přijímače a vysílače, satelitní přijímače, gramofony, audiovizuální technika všeho druhu, magnetofony všeho druhu, kancelářské stroje děrovací, zařízení na zpracování dat, zapisovací pokladny a počítačové stroje, přenosné propojovací mezičlánky pro hlavní počítače, měřicí přístroje a nástroje, měřicí přístroje se záznamovými prvky, měřiče elektřiny a elektrické měřicí přístroje, elektrické a elektronické zařízení pro výpočet a předávání statistických údajů a informací, jakož i pro dohled, ověřování a dálkové ovládání průmyslových operací, nahrané programy operačních systémů, elektrotechnické přístroje spadající do této třídy; (35) reklama (on line-) na počítačové komunikační síti, on-line inzerce, vyhledávání informací v počítačových souborech, pronájem reklamního času ve všech komunikačních médiích, poskytování obchodních informací pomocí Internetu, prezentace služeb na internetu, zprostředkování internetového obchodu, komerční využití internetu v oblastech komerčních internetových médií a vyhledávacích služeb; prezentace uživatelů na stránkách World Wide Web v počítač, síti Internet; systemizace informací do počítačových databází; reklama; propagace; inzerce; odborné obchodní poradenství; obchodní nebo podnikatelské informace; provádění obchodních operací; kopírování nebo rozmnožování /reprodukce/ dokumentů, dokladů apod., pomoc při řízení obchodní činnosti; (38) elektronická pošta, posílání zpráv, provozování počítačových sítí, telekomunikační služby, poskytování telekomunikačního připojení do světové počítačové sítě, služby zabezpečující vstup do telekomunikačních sítí, telekonferenční služby, poskytování uživatelského přístupu do světové počítačové sítě, počítačová komunikace, komunikace pomocí počítačových terminálů, telegrafu, dálkopisu, telefonu, mobilních telekomunikačních síťových služeb s využitím drátového vedení a nebo satelitů a nebo mikrovlnného spojení a nebo radiového spojení, pronájem přístrojů a zařízení pro přenos zpráv a informací, přenášení pomocí satelitních družic, přenášení telegramů, přenos faxem, přenos zpráv a obrázků pomocí počítače, spojení pomocí sítí optických vláken, služby zabezpečující audiovizuální komunikaci prostřednictvím informačních a telekomunikačních sítí, např. počítačové sítě Internet, satelitu, poskytování přístupu k Internetu; (42) tvorba software a programů, programování, software-návrhy, převod a konverze počítačových programů a údajů (kromě fyzické konverze), převod a konverze údajů a dokumentů z fyzických médií na elektronická média, tvorba a údržba počítačových stránek (WEB) pro zákazníky, hostování na počítačových stránkách (WEB), instalace počítačových programů, návrh počítačových systémů, programování internetových databázových systémů a internetových aplikací, konstrukce WWW prezentací a řešení WWW serverů, aktualizace počítačových programů, údržba počítačových programů, pronájem času na přístup do počítačových databází, zhotovování kopií počítačových programů, technické studie v oblasti počítačů a programového vybavení, výzkum a vývoj a tvorba systémů pro elektronické obchodování a informačních technologií, programování internetových databázových systémů a internetových aplikací, programování multimediálních aplikací, vytváření a modelování 3D animací, interaktivních a grafických programů, počítačové animace a vizualizace, grafický design.

- (730) **AT Computers a.s.**, Těšínská 1970/56, Slezská Ostrava, 71000, CZ
(740) Ing. Pavel Nádvořník, Sokola Tůmy 1, Ostrava - Hulváky, 70900

(210) **O-420832**

- (220) 26.11.2004
(320) 26.11.2004
(511) 3, 5, 9, 10, 11, 12, 16, 18, 20, 21, 24, 25, 28, 35, 39
(540)

Myšáček.cz

- (510) (3) dětská kosmetika, drogistické zboží a vatové výrobky zařazené v této třídě, mýdla včetně mýdel medicínálních, kosmetické přípravky, krémy, masážní a opalovací krémy, kráslíci masky, líčící přípravky, pomády pro kosmetické účely, rtěnky, přípravky na ošetření rtů, kosmetické přípravky do koupelí, oleje pro kosmetické a toaletní účely, vonné oleje, vlasové vody, zubní pasty, namáčecí přípravky, předpírací přípravky, bělicí přípravky (na čištění prádla a šatů), prací přípravky, aviváže, přípravky proti pocení (toaletní potřeby); (5) hygienické ubrousky, pleny pro hygienické použití, hygienické vložky, hygienické kalhotky, výrobky farmaceutické, léčiva, léčivé byliny, posilující přípravky (tonika), vitamínové přípravky, potravinové doplňky pro léčebné účely v tuhém a tekutém stavu, diabetické a dietetické nápoje pro léčebné účely, minerální vody pro léčebné účely, masážní prostředky pro léčebné účely, desinfekční prostředky, přípravky baktericidní a fungicidní, medicínální nápoje, zejména čaje a sirupy k farmaceutickým účelům, bylinné čaje, sušené mléko pro kojence; (9) vysílačky pro hlídání dětí, ochranné bezpečnostní potřeby pro děti proti nehodám; (10) hygienické potřeby z pryže jako jsou dětské dudlíky, dudlíky na kojenecké láhve, kousátka a šidítka, kojenecké láhve, digitální teploměry pro lékařské účely, vyhřívané oblečky a vyhřívané podušky pro léčebné účely, kroužky na prořezávání zubů, hygienické prsní polštářky, přebalovací podložky, hygienické potřeby, zejména bandáže anatomické a ortopedické, suspensory, zábaly ohřívací, prsní polštářky pro kojení; (11) sterilizátory, ohříváče na kojenecké láhve, noční lampičky; (12) autosedačky, kočárky a jejich příslušenství, potahy a příkrývky na dětské kočárky, dětské pojízdné a skládací sedačky, přenosné sedačky na nošení dětí; (16) neperiodické tiskoviny a publikace, polygrafické výrobky, např. katalogy, reklamní a informační brožury a letáky, plakáty, samolepky, etikety, obaly a tašky z papíru a plastu, plenkové kalhotky dětské z papíru nebo buničiny (jednorázové), hygienické vlhké ubrousky z papíru, dětské pleny z papíru, pytlíky na odpadky z papíru, nylonu a umělých hmot, papírové bryndáčky; (18) vodící kšíry pro děti, vaky, tašky a nosiče k nošení dětí; (20) nábytek pro děti obsažený ve tř. 20, dětské pevné, skládací a cestovní postýlky, dětské ohrádky, židličky, chodítka, dětské židličky včetně pojízdných, přebalovací stoly, matrace, skříňky na hračky; (21) dětské nádobí, termosky, hřebeny, kartáče, dětské přenosné vaničky; (24) tkaniny a textilie pro výrobu oděvů a kusového textilu, bytového textilu, ložního prádla, ručníky, utěrky, povlečení, prostěradla, přehozy, potahy, závěsy, záclony, pokrývky, deky, nebesa, předložky, ubrusy, prostírání, kapesníky, šatovky, nábytkové, ložní a stolní tkaniny; (25) pánské, dámské, dětské oděvy a textilní výrobky všeho druhu, těhotenská móda, halenky, šaty, kostýmy, kalhoty, sukne, saka, košile, vesty, kabáty, pláště, pláštěnky, bundy, roláky, svetry, pulovry, oblečení pro volný čas a sport, plavky a plážové oblečení, šortky, trička, tepláky, teplákové soupravy, mikiny, větrovky, sportovní bundy, kombinézy, pánské, dámské, dětské prádlo, mateřské prádlo, noční košile, pyžama, župany, overaly, body, slipy, trenýrky, boxeršortky, spodky, spodničky, kalhotky, podprsenky, korzety, živůtky, podvazky, nátečnický, tílka, spodní košilky, kombiné, bavlněná a elastická trika, leginy, kamaše, ponožky, punčochové zboží, silonové punčocháče a veškeré silonové výrobky, obsažené v této třídě, stejnokroje, zástěry, pracovní oděvy, džínové oděvy a prádlo, oděvy z kůže, kožešin a

jejich imitací, vybavičky pro novorozence, bryndáčky, dětské textilní pleny, vázanky, kravaty, motýlky, šle, šály, šátky, rukavice, klobouky, čepice, čapky, čelenky, barety, kšiltky, koupací čepice, klapky na uši, pánská, dámská a dětská obuv všeho druhu, domácí a sportovní obuv, tenisky, vysoké boty, holínky, mokasíny, polobotky, trepky, střevíce, pantofle, bačkory, sandály; (28) kojenecké a dětské hračky, chrastítka pro děti, dětské sportovní potřeby zařazené v této třídě; (35) shromažďování, třídění a systematizace obchodních nebo podnikatelských informací, překlad informací do počítačových databází nebo jiné zpracování obchodních nebo podnikatelských informací, včetně vytváření, zpracování a třídění dat v rámci databází, komerční využití internetu v oblastech komerčních internetových médií a vyhledávacích služeb, zprostředkovatelská činnost v oblasti obchodu s výrobky uvedenými ve výše uvedených třídách, včetně elektronického obchodu prostřednictvím sítě Internet nebo jiné počítačové sítě, poskytování obchodních a podnikatelských informací na internetu, prezentace uživatelů na WWW stránkách v počítačové síti internet, pronájem informačních a komunikačních míst, pronájem reklamních bannerů, reklamní a propagační činnost, rozšiřování a poskytování reklamních a inzertních materiálů, periodických a neperiodických tiskovin, zejména novin, časopisů určených pro reklamu a propagaci, prospektů, letáků, katalogů, reklamní literatury, brožur v tištěné podobě, na jiných nosných médiích prostřednictvím sítě internet nebo jiné, reklama on-line v počítačové síti; (39) balení a distribuce zboží uvedeného ve výše uvedených třídách na základě objednávky učiněné v elektronické podobě prostřednictvím sítě Internet nebo jiné počítačové sítě.

- (730) **Dvořák Jan Ing.**, Fischerova 690/23, Olomouc - Nové Sady, 77900, CZ
(740) Ing. Petr Soukup, patentový a známkový zástupce, Švédská 3, Olomouc, 77200

(210) **O-420837**

- (220) 26.11.2004
(320) 26.11.2004
(511) 12, 35, 36, 37, 39
(540)



TIMEAIR

- (510) (12) vozidla, dopravní prostředky pozemní, vzdušné a vodní; (35) propagační činnost, reklama, pomoc při řízení obchodní činnosti, obchodní administrativa, kancelářské práce, ekonomické poradenství, poradenství při vedení podniků, poradenství v obchodní činnosti; (36) leasing dopravních prostředků, zejména leteckých a pozemních; (37) údržba a servis dopravních prostředků zejména leteckých a pozemních; (39) doprava zejména letecká a pozemní, a to jak osob tak zboží, balení a skladování zboží, organizování cest, provoz letišť a hangárů, pronájem opravních prostředků zejména leteckých a pozemních, správa a zajištění provozu letadel, služby cestovní kanceláře spojené se zajišťováním dopravy, služby spojené se zajišťováním letenek a jízdének, odbavení cestujících a zavazadel, poradenská činnost v oboru dopravy zejména v oboru letecké a pozemní dopravy, poradenská činnost v oboru provozu letadel.
- (730) **Time Air, s.r.o. Letiště Ryzyně**, Terminál Jih 2/918, Praha 6, 16008, CZ

(210) **O-420848**

- (220) 26.11.2004
(320) 26.11.2004
(511) 16, 33, 35

(540)

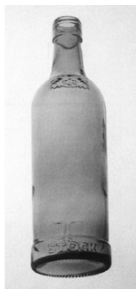

(554) Prostorová

(510) (16) propagační předměty z papíru a plastických hmot v rámci této třídy zejména kalendáře, letáky, plakáty, karty, tužky, pera, kancelářské svorky; (33) alkoholické nápoje s výjimkou piva; (35) propagační činnost, reklamní činnost.

(730) **STOCK PLZEŇ, a. s.**, Palířská 2, Plzeň - Božkov, 32600, CZ

(740) Čermák Hořejš Myslíl a spol., JUDr. Jan Matějka, Národní 32, Praha 1, 11000

(210) **O-420850**

(220) 26.11.2004

(320) 26.11.2004

(511) 16, 33, 35

(540)



(554) Prostorová

(510) (16) propagační předměty z papíru a plastických hmot v rámci této třídy zejména kalendáře, letáky, plakáty, karty, tužky, pera, kancelářské svorky; (33) alkoholické nápoje s výjimkou piva; (35) propagační činnost, reklamní činnost.

(730) **STOCK PLZEŇ a.s.**, Palířská 2, Plzeň - Božkov, 32600, CZ

(740) Čermák Hořejš Myslíl a spol., JUDr. Jan Matějka, Národní 32, Praha 1, 11000

(210) **O-420865**

(220) 29.11.2004

(320) 29.11.2004

(511) 3, 5, 30

(540)

Fytocin

(510) (3) parfumerie, vonné oleje, kosmetika a prostředky pro ošetřování pokožky ve formě masť, krémů, gelů, sprejů, pěn, pleťových emulzí, pleťových mlék, pleťových vod, opalovacích krémů, opalovacího mléka, olejů, olejových lázní, sprchových gelů, pevných a tekutých mýdel, vod po holení, kosmetické přípravky, prostředky pro ošetřování a regeneraci vlasů a vlasové pokožky, vlasové vody, šampony, kondicionéry, tužidla na vlasy, pěny na vlasy, vlasové gely, vlasové oleje, vlasové emulze, vlasové koloidní roztoky, vlasové tekuté suspenze, masážní prostředky, regenerační prostředky, masážní a regenerační krémy, masážní a regenerační emulze, masážní a regenerační gely, prostředky ústní hygieny, ústní vody, zubní pasty, zubní gely, hygienické toaletní přípravky; (5) přípravky a prostředky léčebné a profylaktické kosmetiky pro ošetřování pokožky a vlasů, zejména ve formě tablet, dražé, kapslí masť, krémů, gelů, olejů, pěn, tekutých suspenzí, emulzí nebo koloidních roztoků, vodiček, zásypů a práškových směsí, roztoků, medicínálních čajových směsí, vitamínových přípravků apod., farmaceutické a veterinářské výrobky, potraviny pro zvláštní výživu pro lékařské účely, léčiva, doplňků výživy, bylinné doplňky, dietní doplňky, dietní doplňky stravy, doplňky stravy, vše pro léčebné účely, vitamínové doplňky, minerální doplňky, vitamínové a minerální doplňky, hygienické výrobky pro léčebné účely, potraviny pro batolata, diabetické přípravky pro léčebné účely; (30) potravinové doplňky a doplňky stravy spadající do této třídy ve formě práškových směsí, tablet, kapslí, dražé, želé, sirupů, zásypů a práškových směsí, roztoků, medicínálních čajových směsí, vitamínových přípravků apod..

(730) **Simply You, s. r. o.**, Skřivánčí pole 918, Vítkov, 74901, CZ
(740) Mgr. Lukáš Jansa, Hollarova 1124/14, Ostrava, 70200

(210) **O-420868**

(220) 29.11.2004

(320) 29.11.2004

(511) 16, 20, 21

(540)



(510) (16) papír a výrobky z papíru všeho druhu, papírenské výrobky, krabice a krabičky z papíru, papírová prostírání, papírové ubrousky, papírové ubrusy, papírové archy, dárkový papír, papírové kornouty, papírové sáčky a tašky, papírové mašle, papírové kelímky a papírové nádoby na jedno použití, obaly a obalové materiály, kartonážní výrobky, samolepky, nálepky pro kancelářské použití nebo pro domácnost; (20) dekorativní předměty, díla umělecká ze dřeva, vosku, sádry nebo umělých hmot, obrazové rámy, nábytkové konstrukce, rámečky na obrazy z papíru, figurky z kostí, slonoviny, sádry, umělých hmot, vosku nebo dřeva, sochy a sošky ze dřeva, korku, rákosu, třtiny, proutí, rohoviny, kosti, slonoviny, velrybích kostic, lastur, jantaru, perleti, mořské pěny a náhražek všech těchto materiálů, plastiky, dekorativní korálové závěsy, dekorativní nástěnné plakety, nikoliv z textilu; (21) mísy a misky s výjimkou mís z drahých kovů, mísy salátové, hluboké misky, misky na ovoce, skleněné mísy, servírovací misky, zapékací misky, misky na máslo, vázy, s výjimkou váz z drahých kovů, skleněné džbánky, džbány, držáky na nože, podložky na krájení, stojany na nože.

(730) **BOLCEK s. r. o.**, Malenovice 850, Zlín, 76414, CZ

(740) Ing. Petr Soukup, patentový a známkový zástupce, Švédská 3, Olomouc, 77200

(210) **O-420869**

(220) 29.11.2004

(320) 29.11.2004

(511) 5, 16, 35, 44

(540)



(510) (5) farmaceutické a zdravotnické přípravky, přípravky a substance na humánní a veterinární použití, lékárnické výrobky, veterinářské výrobky, hygienické výrobky, léky, veterinářské přípravky, zdravotnické přípravky, dietetické látky, vše upravené pro léčebné účely, potrava pro kojence, náplasti, obvazový materiál, hmoty na plombování zubů a zubní vosky, dezinfekční prostředky, přípravky na ničení škůdců, fungicidy, herbicidy, doplňky stravy sestávající z vitamínů, minerálů, rostlin (bylinek) ve formě tablet a esencí upravených pro léčebné účely, vitamíny a minerály, vitamínové přípravky, dietetické substance používané na lékařské účely, doplňky k výživě, rostlinné substance, léčivé rostliny, výrobky a přípravky z nich, potravinové přípravky a doplňky všech druhů jako posilující poživatiny a přípravky, doplňková výživa, vše upravené pro léčebné účely, přípravky obsahující biochemické katalyzátory, zejména pro fyzicky aktivní osoby, rekonvalescenty a nemocné, farmaceutické a léčebné přípravky na humánní použití, léčebné rostlinné výtahy, extrakty, esence, koncentráty a éterické oleje, medicínální emulze, medicínální čaje, balzámy na lékařské účely, cukrovinky s léčebnými přísadami, léčivé čaje, bylinkové čaje, jedlé rostlinné vlákniny s výjimkou výživných, dietetické látky a potraviny upravené pro lékařské účely, potravinové přípravky a doplňky jako posilující poživatiny v každé formě, např. kapsle,

tabletky, prášky, granule, masti, emulze, dietetické nápoje, léčivé nápoje, dietetické výrobky patřící do této třídy, zejména dietetické pečivo, suchary, sušenky, piškoty, keksy, obilní přípravky, cukrovinky, bonbóny, pastilky, kapsle, žvýkačky, čokoláda, jedlé rostlinné vlákniny, vše upravené pro léčebné účely; (16) firemní listiny, papírové propagační materiály, letáky, prospekty, tiskoviny a kancelářské potřeby uvedené ve třídě 16; (35) zprostředkování obchodu v potravinářské a lékárnické oblasti, s farmaceutickými a zdravotnickými přípravky, esencemi ze živých rostlin, dietetickými látkami přizpůsobenými pro lékařské účely, s potravou pro kojence, s diagnostickými přístroji pro lékařské účely, kardiostimulátory, se zařízeními na přemísťování invalidů, s dezinfekčními prostředky, náplastmi, obvazovým materiálem, se sanitárními přípravky na léčebné účely a osobní hygienu, s přístroji a nástroji chirurgickými a lékařskými, s gumovými hygienickými pomůckami, s aminokyselinami pro lékařské účely, s doplňky výživy na lékařské účely, s ortopedickými pomůckami, s šicím materiálem, se speciálním nábytkem na lékařské použití, s vyztuženými obvazy a bandážemi, činnosti reklamní agentury, rozšiřování, vydávání a aktualizace reklamních materiálů, pronájem reklamních prostorů a ploch, pronájem reklamních materiálů, zásilkové reklamní služby, uveřejňování reklamních textů, pronájem kancelářských strojů a zařízení, aranžování výkladů, analýzy nákladů, inzertní činnosti, obchodní anebo podnikatelský průzkum, poradenství v obchodní činnosti, pronájem kancelářských strojů a zařízení, obchodní management a podnikové poradenství, organizování výstav pro obchodní a reklamní účely, odborné obchodní poradenství, průzkum trhu, průzkum veřejného mínění, sekretářské služby, účetnictví, vedení účetních knih, marketingové studie; (44) lékařská vyšetření, lékařské služby, vykonávání preventivních prohlídek, poskytování odborného zdravotního poradenství, poradenská činnost v oblasti alternativní medicíny, komplexní vyšetření přístrojem EAV a prevence nádorových chorob, léčba chronických onemocnění, bolestí páteře a kloubů, léčba střevní dysbiosy, poruch imunity, alergických chorob, léčba depresivních stavů a únavového syndromu, služby lékařské, hygienická a kosmetická péče, výzkum esencí ze živých rostlin.

(730) **LUCIDUM - Centrum celostnej medicíny Danica Nagyová MUDr.**, Krivá 23, Košice, 4001, SK

(740) Bartoloměj Kouba, patentový zástupce, Mánesova 1200, Strakonice 1, 38601

(210) **O-420871**

(220) 26.11.2004

(320) 26.11.2004

(511) 33

(526) Omezení rozsahu ochrany o prvek: St.

(540)

St.Ambrosius

(510) (33) alkoholické nápoje, zejména likéry, destiláty, lihoviny, víno - všechny druhy, především jakostní víno, víno přívlastkové, archivní víno, šumivé víno, sekty, též stolní víno, alkoholické výtažky, extrakty a esence z ovoce a hroznů, mošty s alkoholem, koktejly s alkoholem, alkoholické nápoje obsahující ovoce.

(730) **David Czyž Mgr.**, Nýdek 559, Nýdek, 73996, CZ

(740) Bohemia Patent, Ing. Jana Vandělíková, Umělecká 6, Praha 7, 17000

(210) **O-420875**

(220) 29.11.2004

(320) 29.11.2004

(511) 35, 36, 38, 39

(540)



(510) (35) informace (obchodní nebo podnikatelské–poskytování), analýza nákladů, služby, poradenství v obchodní činnosti,

informace (obchodní nebo podnikatelské), služby (tel. vzkazy, dotazy), zpracování textů, počítačové databáze (překlad informací do-), systemizace informací do počítačových databází, vyhledávání dat v počítačových souborech (pro třetí osoby); (36) platby na splátky, pohledávky, finanční služby, půjčky (financování), finanční služby, půjčky (záruční, zástavní), hypotéky (poskytování půjček), nákup na splátky, leasing, konzultační služby (finanční), finanční informace, vydávání kreditních karet; (38) počítačová komunikace, přenos zpráv a obrazových informací pomocí počítače, telekomunikace (informace o); (39) skladování elektronicky uložených dat nebo dokumentů.

(730) **SOLUS, Zájmové sdružení právnických osob**, Letenská 2, Praha 1, 11800, CZ

(210) **O-420882**

(220) 29.11.2004

(320) 29.11.2004

(511) 16, 35, 41

(540)

SPEKTRA

(510) (16) časopisy, tiskoviny periodické i neperiodické, fotografie, kalendáře, katalogy, letáky, výrobky z papíru; (35) propagace, inzerce, reklama; (41) vydavatelství.

(730) **ATEMI, s. r. o.**, Velvarská 45, Praha 6, 16000, CZ

(740) PROPATENT, Ing. Vlasta Sedláčková, Ke Kateřinkám 1393, Praha 4, 14900

(210) **O-420884**

(220) 29.11.2004

(320) 29.11.2004

(511) 16, 35, 41

(540)



(510) (16) časopisy, tiskoviny periodické i neperiodické, fotografie, kalendáře, katalogy, letáky, výrobky z papíru; (35) propagace, inzerce, reklama; (41) vydavatelství.

(730) **ATEMI, s. r. o.**, Velvarská 45, Praha 6, 16000, CZ

(740) PROPATENT, Ing. Vlasta Sedláčková, Ke Kateřinkám 1393, Praha 4, 14900

(210) **O-420892**

(220) 29.11.2004

(320) 29.11.2004

(511) 7, 21, 22, 28, 31

(540)



(510) (7) balící zařízení, stroje pro balení; (21) svícný, kromě svícnu z drahých kovů; (22) sítě, provazy a šňůry na balení; (28) stojany na vánoční stromky, vánoční ozdoby, umělé vánoční stromky; (31) vánoční stromky živé i řezané, věnce z přírodních materiálů, jmelí a ozdobný klest.

(730) **BAOBAB - péče o zeleň s.r.o.**, Čechova 1266, Mladá Boleslav, 29301, CZ

(210) **O-420893**

(220) 29.11.2004

(320) 29.11.2004

(511) 7, 21, 22, 28, 31

(540)



- (510) (7) balicí zařízení, stroje na balení; (21) svícny, kromě svícnu z drahých kovů; (22) sítě, provazy a šňůry na balení; (28) stojany na vánoční stromky, vánoční ozdoby, umělé vánoční stromky; (31) vánoční stromky živé i řezané, větve z přírodních materiálů, jmelí a ozdobný klest.
- (730) **BAOBAB - péče o zelen s.r.o.**, Čechova 1266, Mladá Boleslav, 29301, CZ

(210) **O-420897**

(220) 30.11.2004
(320) 30.11.2004
(511) 41
(540)



- (510) (41) organizování a vedení seminářů, pořádání a řízení pracovních setkání (školení), školení, vyučování, vzdělávání.
- (590) Barevná
- (730) **Gawel Jiří Ing.**, Konská 335, Třinec, 73961, CZ

(210) **O-420907**

(220) 30.11.2004
(320) 30.11.2004
(511) 29, 30
(540)

TRIOSSO

- (510) (29) maso, ryby, drůbež a zvěřina, masové výtázky, konzervované, sušené a vařené ovoce a zelenina, želé, marmelády, džemy, kompoty, vejce, mléko, sýry a mléčné výrobky, jedlé oleje a tuky, sýry; (30) káva, čaj, kakao, čokoláda, cukr, rýže, tapioka, ságo, náhražky kávy, mouka a přípravky vyráběné z cereálií, chléb, pečivo, cukrovinky, zákusky, polevy, med, sirupy, kvasnice, prášky do pečiva, sůl, hořčice, ocet, omáčky (chut'ové přísady), koření, zmrzlina, mléčné moučníky a deserty.
- (730) **BONGRAIN S.A.**, 42 rue Rieussec, Viroflay, 78220, FR
- (740) **KANIA, SEDLÁK, SMOLA Patentová a známková kancelář**, Ing. František Kania, Mendlovo nám. 1a, Brno, 60300

(210) **O-420908**

(220) 30.11.2004
(320) 30.11.2004
(511) 29, 30
(540)



- (510) (29) maso, ryby, drůbež a zvěřina, masové výtázky, konzervované, sušené a vařené ovoce a zelenina, želé, marmelády, džemy, kompoty, vejce, mléko, sýry a mléčné výrobky, jedlé oleje a tuky, sýry; (30) káva, čaj, kakao, čokoláda, cukr, rýže, tapioka, ságo, náhražky kávy, mouka a přípravky vyráběné z cereálií, chléb, pečivo, cukrovinky, zákusky, polevy, med, sirupy, kvasnice, prášky do pečiva, sůl, hořčice, ocet,

omáčky (chut'ové přísady), koření, zmrzlina, mléčné moučníky a deserty.

- (590) Barevná
- (730) **BONGRAIN S.A.**, 42 rue Rieussec, VIROFLAY, 78220, FR
- (740) **KANIA, SEDLÁK, SMOLA Patentová a známková kancelář**, Ing. František Kania, Mendlovo nám. 1a, Brno, 60300

(210) **O-420929**

(220) 30.11.2004
(320) 30.11.2004
(511) 9, 16, 36
(540)



SMARTPASS

- (510) (9) magnetické karty, paměťové karty; (16) tiskoviny, poukázky (voucher); (36) vydávání poukázek (voucherů).
- (730) **SODEXHO ALLIANCE, société anonyme**, 3 avenue Newton, Montigny-le-Bretonneux, 78180, FR
- (740) Společná advokátní kancelář Všeťečka Zelený Švorčík Kalenský a partneři, JUDr. Miloš Všeťečka, Hálkova 2, Praha 2, 12000

(210) **O-420930**

(220) 30.11.2004
(320) 30.11.2004
(511) 28
(540)



- (510) (28) hry.
- (590) Barevná
- (730) **Universe games, s.r.o.**, U Habrovky 247/11, Praha 4, 14000, CZ
- (740) Karel Volf, Jindřicha Plachty 28, Praha 5, 15000

(210) **O-420931**

(220) 30.11.2004
(320) 30.11.2004
(511) 28
(540)



- (510) (28) hry.
- (590) Barevná
- (730) **Universe games, s.r.o.**, U Habrovky 247/11, Praha 4, 14000, CZ
- (740) Karel Volf, Jindřicha Plachty 28, Praha 5, 15000

(210) **O-420933**

(220) 26.11.2004
(320) 26.11.2004
(511) 1
(540)

LOTOS

- (510) (1) hnojiva.

- (730) **ZENIT, spol. s r. o.**, Pražská 162, Čáslav, 28601, CZ
(740) JUDr. Marcela Kislingerová, advokátka, Smilova 401, Pardubice, 53002

- (210) **O-420937**
(220) 30.11.2004
(320) 30.11.2004
(511) 33
(540)

Ypióca

- (510) (33) destilované lihoviny vyrobené z cukrové třtiny, destilované nápoje, likéry, lihoviny s ovocem a koktejly.
(730) **YPIÓCA AGROINDUSTRIAL LTDA.**, Avenida Washington Soares, 1280, Messejana, 60.811-341 Fortaleza, Ceará, BR
(740) ROTT, RŮŽIČKA & GUTTMANN Patentová, známková a advokátní kancelář, JUDr. Vladimír Rott, Nad Štolou 12, Praha 7, 17000

- (210) **O-420941**
(220) 10.01.2005
(320) 10.01.2005
(511) 36
(540)



- (510) (36) realitní kancelář.
(590) Barevná
(730) **Reality Praha s.r.o.**, Nádražní 114, Praha 5, 15000, CZ

- (210) **O-420985**
(220) 01.12.2004
(320) 01.12.2004
(511) 3, 7, 8, 11, 21, 25, 28, 35
(540)



- (510) (3) kosmetické výrobky, čističe skvrn, přípravky na čištění textilií a jiných předmětů, hygienické přípravky, jako mýdla, mýdla tekutá, šampóny vlasové i tělové, pěny a soli do koupelí, čisticí prostředky pro pleť, opalovací krémy, pleťové masky, balzámy na rty, krémy, zubní pasty, přípravky pro bělení a jiné prací prostředky, vody po holení, přípravky k čištění, leštění a odmašťování, brusné přípravky, voňavkářské výrobky, parfémy, vonné a éterické oleje, dekorativní kosmetika, jako rtěnky, umělé řasy, makeupy apod., dezodorační přípravky pro osobní potřebu (parfumerie), hygienické přípravky, pokud jde o toaletní přípravky; (7) elektrotechnická zařízení a přístroje pro domácnost, jako kráječe, hnětače, šlehače, roboty, mixéry, vysavače prachu, leštičky parket, dynamo pro jízdní kola, motory, s výjimkou motorů pro pozemní vozidla, elektrotehmické nástroje a přístroje, jako elektrické svářečky, elektromechanická zařízení pro domácí účely určená k čištění, jako vysavače prachu, odsavače prachu, leštiče parket apod; (8) nářadí a nástroje s ručním pohonem, holicí strojky dámské i pánské, včetně dílů k

holicím strojkům, jako čepelky do holicích přístrojů apod., ruční nářadí a nástroje, nožníkové výrobky všeho druhu, vidličky a lžice, včetně z drahých kovů, sečné zbraně, nářadí a nástroje pro lesní a dřevařskou výrobu, kulmy na ondulování vlasů, břitvy, strojky na střihání (ruční strojky), nůžky na nehty, elektrické nebo neelektrické holicí strojky; (11) přístroje pro osvětlení, topení, výrobu páry, pro vaření, přístroje chladicí, pro sušení, ventilaci, rozvod vody a sanitární zařízení, zejména pak zařízení pro klimatizaci, žárovky, výbojky elektrické na osvětlení, objímky na elektrická světla, osvětlovací lampy, osvětlovací tělesa s reflektory, sporáky všeho druhu, jako plynové sporáky, kombinované sporáky, elektrické sporáky, sporáky se sklokeramickou deskou a jejich příslušenství, horkovzdušné trouby, mikrovlnné trouby, sendvičovače, toustovače, topinkovače, kávovary a espresa, rychlovarné konvice, fritovací hrnce, chladničky, ledničky, mrazáky, sušičky prádla, čističky a osvěžovače vzduchu, bojler, sušičky vlasů, odsavače par, ohřívadla, ohřívací lahve, elektrické nebo neelektrické, polštáře a pokrývky elektricky vyhříváné, elektrické hrnce, varné náčiní elektrické; (21) drobné nářadí a přenosné nádoby k domácím a kuchyňským účelům, jako kuchyňské nádobí, vědra, plechové misky a nádoby, misky a nádoby z plastických a jiných hmot, ručně poháněné strojky na mletí, sekání, lisování, odstraňování prachu a nečistot, tlakové hrnce, s výjimkou elektrických, hřebeny a mycí houby, toaletní kufříky, kartáče, kartáčnický materiál, pomůcky k úklidu, zboží skleněné, výrobky z porcelánu a kameniny, nezařazené v jiných třídách, zubní kartáčky i elektrické; (25) oděvy, saka, kalhoty, svetry, košile, obleky, sukně, pláště, kostýmy, cvičební úbory, oděvní doplňky, spadající do tř. 25, jako pásky ke kamašim, klapky na uši, kravaty, motýlky, šály, rukavice, klobouky, čepice, ponožky, šle, spodní prádlo, kožesinové ozdoby oděvní, blůzy, baret, šátky, podkolenky, boty, turistické oděvy, opasky, pracovní oděvy, oděvy pro volný čas, zejména pro sport, spadající do této třídy; (28) vánoční stromečky umělé, ozdoby na vánoční stromečky, jako vánoční řetězy, věnce, svíčky na svíčky pro vánoční stromečky, hry, hračky mechanické, hudební, fyzikální, včetně hraček pro domácí zvířata, tělocvičné a sportovní nářadí, jako míče hrací fotbalové, volejbalové, basketbalové, tenisové, míčky na stolní tenis, squash, badmintonové, rakety a pálky tenisové, na stolní tenis, badmintonové, squashové, chrániče loketní, kolenní a holenní (jako sportovní potřeby), míčky na hraní, rybářské náčiní, návnady pro rybáře, nářadí pro zimní sporty, nářadí pro sportovní hry, výrobky plážové a koupací, jako plavecké a potápěčské ploutve, šermířské sečné a bodné zbraně, vábníčky, potřeby pro gymnastiku a sport, zejména pak přístroje, zařízení a potřeby pro tělesnou kulturu, léčebnou gymnastiku, regeneraci a rekondici, potřeby, přístroje a nástroje pro gymnastiku, cvičení a sport; (35) pořádání výstav k obchodním a reklamním účelům, činnost reklamní a inzertní, televizní reklama - teleshoping, zprostředkovatelská činnost v oblasti velkoobchodu a zásilkového obchodu, zprostředkovatelské obchodní služby, průzkum a analýzy trhů, kopírování dokumentů, distribuce zboží k reklamním účelům, aranžérství - aranžování výkladů, marketing, automatizované zpracování dat, pomoc při řízení obchodní činnosti, obchodní administrativa, kancelářské práce.

- (590) Barevná
(730) **TV PRODUCTS CZ s.r.o.**, Rybná 669/4, Praha 1, 11000, CZ
(740) Václav Müller, patentový zástupce, Filipova 2016, Praha 4, 14800

- (210) **O-420986**
(220) 01.12.2004
(320) 01.12.2004
(511) 3, 7, 8, 11, 21, 25, 28, 35
(540)



- (510) (3) kosmetické výrobky, čističe skvrn, přípravky na čištění textilií a jiných předmětů, hygienické přípravky, jako mýdla,

mýdla tekutá, šampóny vlasové i tělové, pěny a soli do koupelí, čistící prostředky pro pleť, opalovací krémy, pleťové masky, balzámy na rty, krémy, zubní pasty, přípravky pro bělení a jiné prací prostředky, vody po holení, přípravky k čištění, leštění a odmašťování, brusné přípravky, voňavkářské výrobky, parfémy, vonné a éterické oleje, dekorativní kosmetika, jako rtěnky, umělé řasy, makeupy apod., dezodorační přípravky pro osobní potřebu (parfumerie), hygienické přípravky, pokud jde o toaletní přípravky; (7) elektrotechnická zařízení a přístroje pro domácnost, jako kráječe, hnětače, šlehače, roboty, mixéry, vysavače prachu, leštičky parket, dynamo pro jízdní kola, motory, s výjimkou motorů pro pozemní vozidla, elektrotermické nástroje a přístroje, jako elektrické svářečky, elektromechanická zařízení pro domácí účely určená k čištění, jako vysavače prachu, odsavače prachu, leštiče parket apod.; (8) nářadí a nástroje s ručním pohonem, holicí stroje dámské i pánské, včetně dílů k holicím strojkům, jako čepelky do holicích přístrojů apod., ruční nářadí a nástroje, nožičské výrobky všeho druhu, vidličky a lžice, včetně z drahých kovů, sečné zbraně, nářadí a nástroje pro lesní a dřevařskou výrobu, kulmy na ondulování vlasů, břitvy, stroje na stříhání (ruční stroje), nůžky na nehty, elektrické nebo neelektrické holicí stroje; (11) přístroje pro osvětlení, topení, výrobu páry, pro vaření, přístroje chladicí, pro sušení, ventilaci, rozvod vody a sanitární zařízení, zejména pak zařízení pro klimatizaci, žárovky, výbojky elektrické na osvětlení, objímky na elektrická světla, osvětlovací lampy, osvětlovací tělesa s reflektory, sporáky všeho druhu, jako plynové sporáky, kombinované sporáky, elektrické sporáky, sporáky se sklokeramickou deskou a jejich příslušenství, horkovzdušné trouby, mikrovlnné trouby, sendvičovače, toustovače, topinkovače, kávovary a espresa, rychlovarné konvice, fritovací hrnce, chladničky, ledničky, mrazáky, sušičky prádla, čističky a osvěžovače vzduchu, bojler, sušičky vlasů, odsavače par, ohřívadla, ohřívací lahve, elektrické nebo neelektrické, polštáře a pokrývky elektricky vyhřívané, elektrické hrnce, varné náčiní elektrické; (21) drobné nářadí a přenosné nádoby k domácím a kuchyňským účelům, jako kuchyňské nádobí, vědra, plechové misky a nádoby, misky a nádoby z plastických a jiných hmot, ručně poháněné stroje na mletí, sekání, lisování, odstraňování prachu a nečistot, tlakové hrnce, s výjimkou elektrických, hřebeny a mycí houby, toaletní kufříky, kartáče, kartáčnický materiál, pomůcky k úklidu, zboží skleněné, výrobky z porcelánu a kameniny, nezařazené v jiných třídách, zubní kartáčky, i elektrické; (25) oděvy, saka, kalhoty, svetry, košile, obleky, sukně, pláště, kostýmy, cvičební úbory, oděvní doplňky, spadající do tř. 25, jako pásky ke kamaším, klapky na uši, kravaty, motýlky, šály, rukavice, klobouky, čepice, ponožky, šle, spodní prádlo, kožehřívavé ozdoby oděvní, blůzy, barety, šátky, podkolenky, boty, turistické oděvy, opasky, pracovní oděvy, oděvy pro volný čas, zejména pro sport, spadající do této třídy; (28) vánoční stromečky umělé, ozdoby na vánoční stromečky, jako vánoční řetězy, věnce, svíčky na svíčky pro vánoční stromečky, hry, hračky mechanické, hudební, fyzikální, včetně hraček pro domácí zvířata, tělocvičné a sportovní nářadí, jako míče hrací fotbalové, volejbalové, basketbalové, tenisové, míčky na stolní tenis, squash, badmintonové, rakety a pátky tenisové, na stolní tenis, badmintonové, squashové, chrániče loketní, kolenní a holenní (jako sportovní potřeby), míčky na hraní, rybářské náčiní, návnady pro rybáře, nářadí pro zimní sporty, nářadí pro sportovní hry, výrobky plážové a koupací, jako plavecké a potápěčské ploutve, šermířské sečné a bodné zbraně, vábničky, potřeby pro gymnastiku a sport, zejména pak přístroje, zařízení a potřeby pro tělesnou kulturu, léčebnou gymnastiku, regeneraci a rekondici, potřeby, přístroje a nástroje pro gymnastiku, cvičení a sport; (35) pořádání výstav k obchodním a reklamním účelům, činnost reklamní a inzertní, televizní reklama - teleshopping, zprostředkovatelská činnost v oblasti velkoobchodu a zásilkového obchodu, zprostředkovatelské obchodní služby, průzkum a analýzy trhů, kopírování dokumentů, distribuce zboží k reklamním účelům, aranžerství - aranžování výkladů, marketing, automatizované zpracování dat, pomoc při řízení obchodní činnosti, obchodní administrativa, kancelářské práce.

(730) **TV PRODUCTS CZ s.r.o.**, Rybná 669/4, Praha 1, 11000, CZ

(740) Václav Müller, patentový zástupce, Filipova 2016, Praha 4, 14800

(220) 01.12.2004
(320) 01.12.2004
(511) 9, 16, 35, 36, 38, 41
(540)

ZKRAŤTE SI CESTU DOMŮ

(510) (9) počítačové programy, operační a expertní systémy včetně speciálních programů k ukládání, přenosu, výběru a kontrole dat i informací, nosiče informací a edice uživatelských i odborných informací šířených na veškerých paměťových médiích zař. do této třídy, magnetické karty a karty s pamětí nebo s mikroprocesorem, multifunkční magnetické a čipové karty pro oblast peněžních, finančních a pojišťovacích služeb i pro obchodní síť, elektronické peněženky, nosiče digitálních podpisů k identifikaci odesílatele, elektronické reklamní, inzertní, propagační, uživatelské a instruktážní materiály i tiskoviny, databázové produkty, tiskoviny všeho druhu a ostatní polygrafické výrobky v elektronické podobě a na nosičích; (16) papír a výrobky z papíru, psací potřeby, tiskoviny a veškeré polygrafické výrobky, reklamní, propagační a inzertní materiály, katalogy a periodika v celé oblasti finančních služeb, úvěrů, nemovitostí, bydlení a pojištění, obaly a obalový materiál spadající do této třídy; (35) marketing, propagační, reklamní a inzertní služby prostřednictvím jakéhokoliv média prostřednictvím telefonní, datové nebo informační sítě, pomoc při řízení zahraničně obchodní činnosti, obchodní informační servis, merchandising, administrativní služby, automatizované zpracování dat a informací v bankovníctví, peněžnictví i v oblasti finančních prostředků k nemovitostem a k bydlení, zprostředkovatelské služby v oblasti vydávání uživatelských a reklamních tiskovin; (36) hypoteční obchody a produkty včetně souvisejících služeb, bankovní a peněžní služby v EURU spolu s poskytnutím nadstandardních investičních instrumentů a finančních produktů, on-line bankovní, finanční a makléřské služby, peněžní služby a obchodování s cizími měnami, přijímání peněžních prostředků od třetích osob do správy ve formě vkladů, vkladové operace včetně poskytování záruk, operace a služby v oblasti bezhotovostního platebního styku, uzavírání úvěrových smluv a úvěrový obrat, finanční sponzorování a leasing, vydávání zástavních listů i dluhopisů a související zástavní operace, finanční operace a služby finančního managementu, úvěrové obchody a produkty včetně souvisejících služeb, poskytování speciálních úvěrů využívající zástavu nemovitostí, kombinací se stavebním spořením, s kapitálovým životním pojištěním, s odloženou splátkou jistiny a s investicí do hypotečních zástavních listů, finanční analýzy, veškeré služby poskytované v souvislosti s vyhledáváním vhodných úvěrových zdrojů a poskytováním úvěrů, výkon funkce depozitáře majetku firem, kapitálové investice a obchody, správa kapitálových vkladů, zprostředkovatelské služby v oblasti nemovitostí, v pojištění, v oblasti hypotečních i komerčních úvěrů, při poskytování státního příspěvku, spoření a připojištění finančních prostředků, finanční expertízy, zprostředkovatelské služby v oblasti výstavby bytů a nebytového fondu - v rámci této třídy, zprostředkovatelské služby v oblasti nemovitostí, odhadů cen nemovitostí, bytů a nebytového fondu, konzultační a poradenské služby v celé oblasti financí, bydlení, úvěrů a pojištění, komplexní služby bankovních a finančních produktů, poskytování finančních služeb na výstavách a veletrzích v oblasti bankovníctví, nemovitostí, finanční sponzorování, leasing a půjčky na bydlení, služby hypomarketu a nepřetržitý peněžní informační servis; (38) on-line informační a databázové služby v oblasti nemovitostí, bydlení, spoření, poskytování úvěrů a státního příspěvku, šíření finančních a bankovních informací i záznamů v elektronické podobě prostřednictvím počítačové sítě, satelitů, Internetu a jiných telekomunikačních sítí, šíření elektronických tiskovin, provozování nepřetržitě infolinky a www stránek; (41) prezentace na společenských, kulturních a zábavně-společenských akcích, vydávání elektronických tiskovin.

(730) **Českomoravská hypoteční banka, a.s.**, Budějovická 409/, Praha 4, 14000, CZ

(740) MIRA - patentová a známková kancelář, Blanka Fišerová, V Kapslovně 11, Praha 3, 13000

(210) **O-420999**
(220) 02.12.2004
(320) 02.12.2004
(511) 20, 24, 25, 26, 35, 36, 37, 40, 42, 43

(210) **O-420987**

- (540) 
- (510) (20) nábytek; (24) textilie (bytový textil, dekorační textil), prádlo pro domácnost, přehozy, plédy, povlaky, příkrývky a pokrývky ložní, textilie pro koupelny, s výjimkou oděvů, záclony, závěsy, ubrusy; (25) oděvy, pletené a háčkové oděvy, kalhoty, košile, obleky a kostýmy, trička, čepice, punčochy, pokrývky hlavy, šály, šátky, rukavice; (26) textilní galanterie, stuhy, čelenky, oděvní doplňky - v rámci této třídy; (35) reklamní činnost a marketing, reklamní plochy (pronájem), zprostředkování obchodní činnosti, služby a poradenství v obchodní činnosti, podnikatelské nebo obchodní poradenství, ekonomické a organizační poradenství; (36) správa nemovitostí, finanční poradenství, bankovníctví, bankovníctví finanční transakce, bankovníctví finanční operace, bankovníctví měnové služby, bankovníctví měnové operace, finanční služby, nemovitosti (zprostředkování); (37) praní a žehlení prádla, úklid (interiéru budov), opravy šatstva, čalounické opravy; (40) textilie (úprava a zpracování), textilie (údržba), dámské a pánské krejčovství, barvení látek, barvení textilu a textilií; (42) oděvní návrhářství, interiérová výzdoba; (43) kavárny, restaurace.
- (590) Barevná
(730) **Júúú, s.r.o.**, Slapská 1/2115, Praha 10, 10000, CZ
(740) Advokátní kanceláře Jaroš - Fojtíková, Mgr. Zbyšek Jaroš, advokát, Zelený pruh 95/97, Praha 4, 14000

- (210) **O-421006**
(220) 02.12.2004
(320) 02.12.2004
(511) 3, 4, 8, 14, 18, 20, 21, 24, 25, 28
(540)



- (510) (3) kosmetické výrobky všeho druhu, mýdla, zubní pasty, ústní vody, šampóny, krémy, gely, koupelové pěny, soli koupelové (ne pro medicínské účely), vata pro kosmetické účely, ubrusy kosmetické, tužky kosmetické, pudry a jiná líčidla (rtěnky, řasenky, tužky na oči), laky na nehty, laky na vlasy, vlasové vody, barviva na vlasy, barviva na vousy, odbarvovače, odlakovače, přípravky na odličování, čistící mléko pro toaletní účely, pleťové vody, umělé nehty, umělé oční řasy, vosky depilační, přípravky na holení, kolínská voda, pemza, peroxid vodíku pro kosmetické účely, lepidla pro kosmetické účely, kosmetické necesery, voňavkářské výrobky, parfémy, parfémovaná voda, spreje pro osvěžení dechu, vonná dřeva, vonné dřeviny a vonné květy, vonné sáčky do prádla, prací prostředky, aviváže, přípravky pro bělení, namáčení, škrobení a jinou úpravu prádla, brusné plátno, brusný papír, brusné pasty a emulze, ne pro lékařské účely, jiné brusné přípravky, látky a přípravky na leštění v jiné třídě neobsazené, čistící prostředky, odmašťovací prostředky, přípravky na odstraňování usazenin, inkrustů, vodního kamene - pro použití v domácnosti (v jiné třídě neobsazené), krém na obuv, vosky na obuv, šampony a kosmetické přípravky pro domácí zvířata; (4) svíčky, včetně svíček na vánoční stromky; (8) ruční nářadí a nástroje (nikoliv na elektrický pohon), např. kleště, kleštičky, dlabáky, dlabací nástroje, hoblíky, sekery, ruční vrtačky, pilníky, kladívka, kladivka, svěráky, špachtle, rašple, nebozedy, šroubováky, zahradnické nářadí jako například motyky, motýčky, hrábě, pily, pilky, zahradnické nůžky, lopatky, krumpáče, vidle, srpy, kosy, mačety, opasky na nářadí, rozprašovače ruční, depilační přístroje elektrické i neelektrické a kazety na ně, holicí stroje, hříty a strojky elektrické i neelektrické, kazety na holicí strojky, břitvy a pouzdra na ně, žiletky, kulmy neelektrické na kadeření vlasů, soupravy pro manikúru a pedikúru a jejich jednotlivé díly, kleště na natáčení očních řas, leštičky na nehty elektrické i neelektrické, nůžky na střihání vlasů, nehtů, nůžky na střihání zvířat, navlékače na jehly, přístroje, lžice, lžičky, vidličky, nože, naběračky, kráječe sýrů, vajec, pizzy, kráječe na zeleninu (vše neelektrické), neelektrické kuchyňské otvíráky konzerv, škrabky, sekáčky, kleštičky na cukr, hustilky pneumatik ruční; (14) ozdobná bižuterie, včetně umělé, jako například náramky, přívěsky, náramky k hodinkám, budíky, hodinky, hodiny (včetně slunečních), pouzdra na hodiny a hodinky, klíčenky (bižuterie), jehlice a spony do kravat, manžetové knoflíčky; (18) školní aktovky, diplomatky, batohy, cestovní kufry, kufříky, ruksaky, chlebníky, brašny lovecké, brašny na nářadí, nákupní tašky, síťky nákupní, kabelky, pásky kožené, řemeny, drobné kožené předměty, jako například klíčenky, peněženky, pouzdra na klíče, pouzdra na navštívenky, karty a průkazy, klobouky, deštníky a obaly na ně, slunečníky, hole turistické, vycházkové, deštníkové, obojky, vodítka; (20) dekorativní předměty ze dřeva, korku, třtiny, rákosu, vrbového proutí, slámy a jiných přírodních materiálů a dekorativní předměty z vosku, sádry a umělých hmot, například figurky, sošky, vějíře, ošatky, stojany na časopisy, stojany na deštníky, věšáky na kabáty, květinové stolky, květinové sloupy a jiné nosiče květinové výzdoby, stolky servírovací, podhlavníky, podnožky, polštáře; (21) drobné náčiní a přenosné nádoby pro domácnost a kuchyni, stolní náčiní (nikoliv z drahých kovů), grilovací potřeby, kuchyňské a servírovací nádobí kovové, porcelánové, keramické, skleněné a z plastů, jídelní a nápojové servisy i jednotlivé výrobky určené k těmto účelům porcelánové, keramické, skleněné popř. kovové obsazené v této třídě, včetně lázeňských pohárků a kelímků, jiné užité a dekorativní výrobky ze skla, keramiky, porcelánu a kovů (nikoliv drahých), jako vázy, dózy, svícny a drobné upomínkové předměty v jiné třídě neobsazené, košíky a koše na potraviny, ramínka, kartáčnické zboží, například kartáče úklidové, na čištění povrchů, na nábytek, na nádobí, na oděvy, na obuv, košťata, košťátka, kartáče hrubé, rovněž smetáky, mopy, kartáčky zubní, kartáčky kosmetické, holicí šetky, hřebeny, dentální nit, houby a houbičky mycí, toaletní i na použití v domácnosti, pouzdra, krabičky a misky na mýdlo, na mycí houby, na zubní kartáčky a na jiné hygienické potřeby v jiných třídách nezařazené, flakony (ne z drahých kovů), aerosolové dávkovače (ne pro lékařské účely), kosmetické pomůcky v jiné třídě nezařazené, pohárky zejména z plastů, přísavné zvony na čištění, drátěnky pro kuchyňské použití i na čištění podlah, hadry na úklid, prachovky, utěrky, kůže na leštění a jiné lešticí materiály a pomůcky v jiné třídě neobsazené, lopatka a smetáček na droby, dávkovače na toaletní papír, držáky a dávkovače na papírové ručníky, nádoby na odpadky, kuličky na prádlo a nádoby na ně; (24) tkaniny a textilie pro výrobu oděvů a kusového textilu, ložního prádla, ručníky, utěrky, povlečení, prostěradla, přehozy, potahy, závěsy, záclony, předložky, ubrusy, prostírání, kapesníky, šatovky, nábytkové, ložní a stolní tkaniny; (25) pánské, dámské a dětské prádlo, pánské, dámské a dětské oděvy, saka, kalhoty, bundy, košile, obleky, sukně, pláště, kostýmy, blůzy, trička, spodní prádlo, pyžama, noční košile, plavky a plážové oblečení, zástěry, župany, oděvy pro volný čas, sportovní oblečení, pracovní oděvy, ponožky, podkolenky, punčochy, punčochové kalhoty, klobouky, čepice, čapky, barety, čelenky, šály, šátky, vázanky, motýlky, obuv včetně pracovní, sportovní, domácí, plážové a jiné speciální (nikoliv bezpečnostní), opasky nikoli z kůže, plenky dětské textilní; (28) hry a hračky pro děti jako například autíčka, pistolky, panenky, oblečky, domečky, zvířátka plyšová, textilní a z umělých hmot, stavebnice, hry elektronické a automatické, divadelní a karnevalové masky, loutky, hry společenské, stolní, puzzle, hrací karty, žetony, hrací koule a kuličky, kuželky, kostky, balónky, kroužky, chřestítka, chraštítká, bublifuky, žertovné předměty, konfety, sportovní potřeby jako například míče, míčky, rakety, pálky, puky, brusle (lední, kolečkové, inline), hokejky, činky, rukavice sportovní, stroměčky vánoční umělé, svícníky na vánoční stromek, vánoční ozdoby, hračky pro domácí zvířata.
- (730) **Stanislav Žák - ZOP**, Velké náměstí 10, Prachatice, 38301, CZ
(740) **KUDRLIČKA & SEDLÁK** Advokátní, patentová a známková kancelář, Ing. Jiří Sedláček, Husova 16, Česká Budějovice, 37001

- (210) **O-421007**
(220) 02.12.2004
(320) 02.12.2004
(511) 3, 4, 8, 14, 18, 20, 21, 24, 25, 28
(540)



- (510) (3) kosmetické výrobky všeho druhu, mýdla, zubní pasty, ústní vody, šampóny, krémy, gely, koupelové pěny, soli koupelové (ne pro medicínální použití), vata pro kosmetické účely, ubrousky kosmetické, tužky kosmetické, pudry a jiná líčidla (rtěnky, řasenky, tužky na oči), laky na nehty, laky na vlasy, vlasové vody, barviva na vlasy, barviva na vousy, odbarvovače, odlakovače, přípravky na odličování, čistící mléko pro toaletní účely, pleťové vody, umělé nehty, umělé oční řasy, vosky depilační, přípravky na holení, kolínská voda, pemza, peroxid vodíku pro kosmetické účely, lepidla pro kosmetické účely, kosmetické neceséry, voňavkářské výrobky, parfěmy, parfémovaná voda, spreje pro osvěžení dechu, vonná dřeva, vonné dřeviny a vonné květy, vonné sáčky do prádla, prací prostředky, aviváže, přípravky pro bělení, namáčení, škrobení a jinou úpravu prádla, brusné plátno, brusný papír, brusné pasty a emulze, ne pro lékařské účely, jiné brusné přípravky, látky a přípravky na leštění v jiné třídě neobsazené, čistící prostředky, odmašťovací prostředky, přípravky na odstraňování usazenin, inkrustů, vodního kamene - pro použití v domácnosti (v jiné třídě neobsazené), krém na obuv, vosky na obuv, šampony a kosmetické přípravky pro domácí zvířata; (4) svíčky, včetně svíček na vánoční stromky; (8) ruční nářadí a nástroje (nikoliv na elektrický pohon), např. kleště, kleštičky, dláta, dlabací nástroje, hoblíky, sekery, ruční vrtáčky, pilníky, kladiva, kladívka, svěráky, špachtle, rašple, nebozezy, šroubováky, zahradnické nářadí jako například motyky, motyčky, hrábě, pily, pilky, zahradnické nůžky, lopatky, krumpáče, vidle, srpy, kosy, mačety, opasky na nářadí, rozprašovače ruční, depilační přístroje elektrické i neelektrické a kazety na ně, holicí soupravy, holicí strojky elektrické i neelektrické, kazety na holicí strojky, břitvy a pouzdra na ně, žiletky, kulmy neelektrické na kadeření vlasů, soupravy pro manikúru a pedikúru a jejich jednotlivé díly, kleště na natáčení očních řas, leštičky na nehty elektrické i neelektrické, nůžky na stříhání vlasů, nehtů, nůžky na stříhání zvířat, navlékače na jehly, přístroje, lžice, lžičky, vidličky, nože, naběračky, kráječe sýrů, vajec, pizzy, kráječe na zeleninu (vše neelektrické), neelektrické kuchyňské otvíráky konzerv, škrabky, sekáčky, kleštičky na cukr, hustilky pneumatik ruční; (14) ozdobná bižuterie, včetně umělé, jako například náramky, přívěšky, náramky k hodinkám, budíky, hodinky, hodiny (včetně slunečních), pouzdra na hodiny a hodinky, klíčenky (bižuterie), jehlice a spony do kravat, manžetové knoflíčky; (18) školní aktovky, diplomaty, batohy, cestovní kufr, kuřky, rucksaky, chlebníky, brašny lovecké, brašny na nářadí, nákupní tašky, síťky nákupní, kabelky, pásky kožené, řemeny, drobné kožené předměty, jako například klíčenky, peněženky, pouzdra na klíče, pouzdra na navštívenky, karty a průkazy, klobouky, deštníky a obaly na ně, slunečníky, hole turistické, vycházkové, deštníkové, obojky, vodítka; (20) dekorativní předměty ze dřeva, korku, třtiny, rákosu, vrbového proutě, slámy a jiných přírodních materiálů a dekorativní předměty z vosku, sádry a umělých hmot, například figurky, sošky, vějíře, ošatky, stojany na časopisy, stojany na deštníky, věšáky na kabáty, květinové stolky, květinové sloupky a jiné nosiče květinové výzdoby, stolky servírovací, podhlavníky, podnožky, polštáře; (21) drobné náčiní a přenosné nádoby pro domácnost a kuchyni, stolní náčiní (nikoliv z drahých kovů), grilovací potřeby, kuchyňské a servírovací nádobí kovové, porcelánové, keramické, skleněné a z plastů, jídelní a nápojové servisy i jednotlivé výrobky určené k těmto účelům porcelánové, keramické, skleněné popř. kovové obsazené v této třídě, včetně lázeňských pohárků a kelímků, jiné užité a dekorativní výrobky ze skla, keramiky, porcelánu a kovů (nikoliv drahých), jako vázy, dózy, svícny a drobné upomínkové předměty v jiné třídě neobsazené, košíky a koše na potraviny,

ramínka, kartáčnické zboží, například kartáče úklidové, na čištění povrchů, na nábytek, na nádobí, na oděvy, na obuv, košťata, košťátka, kartáče hrubé, rovněž smetáky, mopy, kartáčky zubní, kartáčky kosmetické, holicí štětky, hřebeny, dentální nit, houby a houbičky mycí, toaletní i na použití v domácnosti, pouzdra, krabičky a misky na mýdlo, na mycí houby, na zubní kartáčky a na jiné hygienické potřeby v jiných třídách nezařazené, flakony (ne z drahých kovů), aerosolové dávkovače (ne pro lékařské účely), kosmetické pomůcky v jiné třídě nezařazené, pohárky zejména z plastů, přísavné zvony na čištění, drátěnky pro kuchyňské použití i na čištění podlah, hadry na úklid, prachovky, utěrky, kůže na leštění a jiné lešticí materiály a pomůcky v jiné třídě neobsazené, lopatka a smetáček na drobty, dávkovače na toaletní papír, držáky a dávkovače na papírové ručníky, nádoby na odpadky, količky na prádlo a nádoby na ně; (24) tkaniny a textilie pro výrobu oděvů a kusového textilu, ložního prádla, ručníky, utěrky, povlečení, prostěradla, přehozy, potahy, závěsy, záclony, předložky, ubrusy, prostírání, kapesníky, šatovky, nábytkové, ložní a stolní tkaniny; (25) pánské, dámské a dětské prádlo, pánské, dámské a dětské oděvy, saka, kalhoty, bundy, košile, obleky, sukně, pláště, kostýmy, blůzy, trička, spodní prádlo, pyžama, noční košile, plavky a plážové oblečení, zástěry, župany, oděvy pro volný čas, sportovní oblečení, pracovní oděvy, ponožky, podkolenky, punčochy, punčochové kalhoty, klobouky, čepice, čapky, barety, čelenky, šály, šátky, vázanky, motýlky, obuv včetně pracovní, sportovní, domácí, plážové a jiné speciální (nikoliv bezpečnostní), opasky nikoli z kůže, plenky dětské textilní; (28) hry a hračky pro děti jako například autíčka, pistolky, panenky, oblečky, domečky, zvířátka plyšová, textilní a z umělých hmot, stavebnice, hry elektronické a automatické, divadelní a karnevalové masky, loutky, hry společenské, stolní, puzzle, hrací karty, žetony, hrací koule a kuličky, kuželky, kostky, balónky, kroužky, chřestítka, chrastítka, bublifuky, žertovné předměty, konfety, sportovní potřeby jako například míče, míčky, rakety, pálky, puky, brusle (lední, kolečkové, inline), hokejky, činky, rukavice sportovní, stromečky vánoční umělé, svíčky na vánoční stromek, vánoční ozdoby, hračky pro domácí zvířata.

- (730) **Stanislav Žák - ZOP**, Velké náměstí 10, Prachatice, 38301, CZ
(740) **KUDRLIČKA & SEDLÁK** Advokátní, patentová a známková kancelář, Ing. Jiří Sedlák, Husova 16, České Budějovice, 37001

- (210) **O-421014**
(220) 02.12.2004
(320) 02.12.2004
(511) 3, 5, 10, 21, 41
(540)



- (510) (3) čistící prostředky, čistící roztoky, kosmetické přípravky, mýdla, přípravky pro čištění umělého chrupu, lešticí přípravky pro umělý chrup, ústní vody (nikoliv pro lékařské účely), ústní spreje, zubní pasty; (5) absorpční tampóny, vata pro lékařské účely, zejména vata absorpční, vata antiseptická, vata aseptická, obklady, obvazový materiál, chirurgické obvazy a roušky, leukoplast, alkohol pro lékařské účely, hygienické ubrousky, ubrousky napuštěné farmaceutickými vmičkami, octany pro farmaceutické účely, chemické přípravky pro lékařské účely, chemicko-farmaceutické přípravky, analgetika, anestetika, sedativa, antiseptika, sikativa (vysoušecí látky) pro lékařské účely, styptika (přípravky pro zastavení krvácení), izotopy pro lékařské účely, vakcíny, přípravky pro péči o dutinu ústní pro lékařské účely, léčiva na zuby, antibakteriální (dezinfekční) přípravky pro hygienické účely, oleje pro lékařské použití, materiály na plombování zubů, zubní amalgamy, zubní cementy, zubní laky, zubní tmely, slitiny drahých kovů pro zubolékařské účely, přípravky na bázi vápna pro farmaceutické účely, materiály na zubní otisky, dentální modelovací vosky, porcelán na zubní protézy, lepidla pro umělé chrupy, lepidla a tmely pro zubní protézy, kaučuk pro zubolékařské účely, zubní brusné

prostředky, přípravky pro usnadnění prořezávání zubů, kapsle pro léky, léčivé čaje, minerální vody pro lékařské účely, lékárníčky včetně obsahu; (10) zubní přístroje a nástroje, zubolékařské přístroje (elektrické), zubolékařské frézy, přístroje a zařízení na lékařské analýzy, diagnostické přístroje pro lékařské účely, rentgenové přístroje pro lékařské účely, lasery pro lékařské účely, lampy pro lékařské účely, křemíkové lampy pro lékařské účely, chirurgické přístroje a nástroje, aerosolové dávkovače pro lékařské účely, drenáže pro lékařské účely, chirurgické nože, skalpely, lancety, chirurgické nůžky, pilky pro chirurgické účely, materiály pro sešívání ran, chirurgické nitě, chirurgické šicí jehly, jehly na sešívání ran, chirurgické svorky, chirurgické houby, zubolékařská zrcátka, misky pro lékařské účely, plivátka pro lékařské účely, škrabadla na jazyk, krční špachtle, injekční stříkačky, lahvičky (s kapátkem) pro lékařské účely, lžice na podávání léků, nádoby pro podávání léků, kroužky na prořezávání zubů, chirurgické implantáty, umělé chrupy, umělé čelisti, umělé zuby, sady umělých zubů, čepy pro umělé zuby, speciální oděvy pro operační sály, sterilní roušky (chirurgické), roušky (obličejové) pro lékařský personál, rukavice pro lékařské účely, lékařské a chirurgické tašky, speciální kufříky na lékařské nástroje, schránky na chirurgické a lékařské nástroje, speciální nábytek pro lékařské účely, křesla pro lékařské nebo zubolékařské účely, ochranné pomůcky proti rentgenovým paprskům pro lékařské účely; (21) skleněné ampule (nádoby, baňky), skleněné lahve, skleněné nádoby, skleněné zátky, porcelánové zboží pro zubní ordinace a zubní laboratoře, aerosolové dávkovače (s výjimkou dávkovačů pro lékařské účely), dávkovače mýdla, dávkovače papírových ručníků, kartáčnické zboží, mycí houby, pohárky z papíru nebo umělých hmot, výlevky, toaletní prostředky pro péči o chrup jako jsou zubní kartáčky, mezizubní kartáčky, elektrické zubní kartáčky, zubní nitě, párátko; (41) pořádání a řízení školení, odborné školení zejména pro lékaře a sestry stomatologických ordinací a pro pracovníky dentálních laboratoří, informace o výchově a vzdělávání v oblasti stomatologie, elektronické publikování informací z oblasti stomatologie.

(590) Barevná

(730) **DENTALDEPO CZ, s.r.o.**, Komenského 138, Blučina, 66400, CZ

(740) Ing. Marie Jandová, Nerudova 1095, Kuřim, 66434

(210) **O-421023**

(220) 02.12.2004

(320) 02.12.2004

(511) 7, 35, 36, 37

(540)

VORLICKÝ, STAVEBNÍ STROJE

(510) (7) stavební stroje všeho druhu; (35) propagační činnost, pomoc při řízení obchodní činnosti, obchodní administrativa, kancelářské práce; (36) služby nemovitostní, služby správců nemovitostí, totiž služby pronájmu nebo odhadu nemovitostí; (37) stavebnictví, opravy, instalační služby (služby pronájmu nářadí a konstrukčního materiálu), opravy a údržba v oblastech elektřiny, nábytku, aparátu a nářadí.

(730) **VORLICKÝ, STAVEBNÍ STROJE spol. s r.o.**, Valdecká 377, Hořovice, 26801, CZ

(210) **O-421024**

(220) 02.12.2004

(320) 02.12.2004

(511) 7, 35, 36, 37

(540)

VORLICKÝ

(510) (7) stavební stroje všeho druhu; (35) propagační činnost, pomoc při řízení obchodní činnosti, obchodní administrativa, kancelářské práce; (36) služby nemovitostní, služby správců nemovitostí, totiž služby pronájmu nebo odhadu nemovitostí; (37) stavebnictví, opravy, instalační služby (služby pronájmu nářadí a konstrukčního materiálu), opravy a údržba v oblastech elektřiny, nábytku, aparátu a nářadí.

(730) **VORLICKÝ, STAVEBNÍ STROJE spol. s r.o.**, Valdecká 377, Hořovice, 26801, CZ

(210) **O-421025**

(220) 02.12.2004

(320) 02.12.2004

(511) 7, 35, 36, 37

(540)

(510) (7) stavební stroje všeho druhu; (35) propagační činnost, pomoc při řízení obchodní činnosti, obchodní administrativa, kancelářské práce; (36) služby nemovitostní, služby správců nemovitostí, totiž služby pronájmu nebo odhadu nemovitostí; (37) stavebnictví, opravy, instalační služby (služby pronájmu nářadí a konstrukčního materiálu), opravy a údržba v oblastech elektřiny, nábytku, aparátu a nářadí.

(730) **VORLICKÝ, STAVEBNÍ STROJE spol. s r.o.**, Valdecká 377, Hořovice, 26801, CZ

(210) **O-421026**

(220) 02.12.2004

(320) 02.12.2004

(511) 30

(540)



(510) (30) zmrzlina, mražené krémy, led.

(590) Barevná

(730) **UNILEVER N.V.**, Weena 455, AL Rotterdam, 3013, NL

(740) **KOREJZOVÁ & SPOL., v.o.s.** - Advokátní a patentová kancelář, Mgr. Petra Korejzová, Spálená 29, Praha 1, 11000

(210) **O-421027**

(220) 02.12.2004

(320) 02.12.2004

(511) 30

(540)

Mini Buuu

(510) (30) zmrzlina, mražené krémy, led.

(730) **UNILEVER N.V.**, Weena 455, AL Rotterdam, 3013, NL

(740) **KOREJZOVÁ & SPOL., v.o.s.** - Advokátní a patentová kancelář, Mgr. Petra Korejzová, Spálená 29, Praha 1, 11000

(210) **O-421028**

(220) 02.12.2004

(320) 02.12.2004

(511) 5

(540)

ENO

(510) (5) gastrointestinální přípravek.

(730) **Beecham Group p.l.c.**, 980 Great West Road, Brentford Middlesex TW8 9GS, GB

(740) **KOREJZOVÁ & SPOL., v.o.s.** - Advokátní a patentová kancelář, JUDr. Zdeňka Korejzová, Spálená 29, Praha 1, 11000

(210) **O-421029**

(220) 02.12.2004

(320) 02.12.2004

(511) 32, 33, 35

(540)



(510) (32) piva, minerální vody, šumivé nápoje a jiné nápoje nealkoholické, nápoje a šťávy ovocné, sirupy a jiné přípravky k zhotovování nápojů; (33) alkoholické nápoje; (35) propagační činnost, reklama, pomoc při řízení obchodních činností, obchodní administrativa, kancelářské práce.

(730) **PLUSMARK, s.r.o.**, Dobrá 461, Dobrá, 73951, CZ

(210) **O-421030**

(220) 02.12.2004

(320) 02.12.2004

(511) 9, 11, 37

(540)

URBI

(510) (9) agregáty nabíjecí pro elektrické baterie, akustická (zvuková) poplašná zařízení, akustické konektory, vazební členy, propojovací jednotky, ozvučnice pro amplióny a reproduktory, antény, baterie do kapesních svítilen, baterie - články elektrické, bleskosvody, bleskojistky, bzučáky, bzučáky elektrické, elektrické dráty, dráty telefonní, elektrické dveřní zvonky, elektrické kabely, elektrické kabely (pláště), elektrické měniče, elektrické spojky, svorky, konektory, elektrické svářecí přístroje, pájky, elektrické vedení, elektrické zařízení na vábení a ničení hmyzu, kryty pro elektrické zásuvky, elektronky a svítidla - zářivky (se žhavenou katodou), chrániče proti přepětí, interkomy - zařízení pro vnitřní spojení, jističe, pojistky, kabely koaxiální, spojky pro elektrické kabely, kalkulačky, kalkulačky kapesní, kapesní svítilny, baterie do bateriek, koncovky (elektrotechnika), kondenzátory elektrické, akustické konektory, spojky elektrického vedení, konektory, svorky (elektřina), krabice odbočné, odbočnice (elektrotechnika), zabezpečovací zařízení proti krádeži, nabíječky akumulátorů, obaly identifikační pro elektrické dráty, objímky, svorky na cívky (elektrické -), odbočné krabice, spojovací skříňky (elektrotechnika), stabilizátory pro osvětlovací přístroje, pojistkový drát, přerušovače, dálkové spínače, přerušovače, vypínače, regulátory elektrické, regulátory světla, reostaty, stmívače (elektrické), elektrická relé, signalizační zvonky elektrické, skříňové rozvaděče (elektřina), spínací skříně, rozvodné skříně, spínače, spínače časové automatické s výjimkou pro hodinářství, svorky (elektrotechnika), tlumivky (elektřina), induktory, tlumivky, cívky indukční (impedance), transformátory (elektrotechnika), elektrické vodiče, zabazpečovací zařízení proti krádeži elektrická, zástrčky, zásuvky a ostatní elektrické spojky, žárovky promítací, diaprojektory; (11) lampové baňky, baterky, bezpečnostní lampy, cylindry lampové, cylindry skleněné, difuzéry světla - rozptylovače, držáky na lampy a svítidla, elektrické lampy, chrániče osvětlovacích těles, kapesní svítilny, kapesní svítilny elektrické, kryty pro svítidla, lampová stínidla, lampy do projektoru, lampy na svícení, lampy pouliční, lucerny, lucerny na svícení, lustry, objímky na elektrická světla, objímky na lampy, objímky na svítidla, osvětlovací přístroje a zařízení, osvětlovací trubice, stropní světla, světelné reflektory (světla), elektrická světla na vánoční stromky, světlomety, reflektory, elektrické výbojky pro osvětlení, žárovky, elektrické žárovky, žárovky pro směrovky do vozidel; (37) instalování a opravy elektrických spotřebičů, pronájem stavebních strojů a zařízení.

(730) **Jan Urbánek**, Žižkova 1549, Slaný, 27401, CZ

(210) **O-421032**

(220) 02.12.2004

(320) 02.12.2004

(511) 9, 16, 35, 38

(540)

Intim TV

(510) (9) nahrané zvukové a obrazové záznamy, zvukové a obrazové záznamy získávané stahováním z Internetu a/nebo z počítačových či telekomunikačních sítí, elektronické, optické a digitální publikace, multimediální aplikace, multimediální informační katalogy, fotografické diapozitivy a filmy exponované, data, databáze a jiné informační produkty na elektronických, magnetických a optických nosičích spadajících do tř. 9, nosiče dat v rámci tř. 9, zejména diskety, CD romy, magnetické disky, optické disky, DVD, videokazety, nahrané videopásky, diapozitivy apod., elektronické sítě; (16) časopisy, periodické a neperiodické publikace, knihy, brožury, fotografie, kalendáře, fotoalba, plakáty, pohledy, samolepky, obtisky, papírové obaly všeho druhu, informační a reklamní produkty v papírové formě, data a databáze obecné na papírových nosičích, umělecké nebo ozdobné předměty z papíru; (35) reklama, zajištění a realizace reklamních kampaní, organizování výstav ke komerčním a reklamním účelům, on-line reklama v počítačové síti, poskytování reklamních služeb a obchodních informací přes

Internet, world wide web a/nebo prostřednictvím komunikační sítě; (38) šíření elektronických tiskovin, časopisů, periodik a knih prostřednictvím počítačové, datové, elektronické, telekomunikační nebo informační sítě, výměna a šíření textových zpráv, obrázků, video záznamů, dat, signálů a informací prostřednictvím telekomunikačních sítí a vysílání, služby zabezpečující audiovizuální komunikaci prostřednictvím informačních a telekomunikačních sítí, kupř. počítačové sítě Internet, satelitů apod., informační služby na Internetu týkající se šíření elektronických tiskovin, periodik, časopisů a knih, včetně provozování elektronických nástěnek, diskusních skupin a fór, telekomunikační služby na Internetu, služby hlasové schránky, služby spočívající v přímém propojení lokální zákaznické pevné sítě se sítí mobilních telefonů, služby krátkých textových zpráv, teletext a služby s ním spojené, poskytování informací (informační kancelář), provozování internetového vyhledávače, služby elektronické pošty, pronájem telekomunikačních zařízení a přístrojů, včetně telefonů, služby zprostředkování zpráv, přenos dat a informací, pronájem informačních a komunikačních míst, přenos, poskytování nebo vyvolávání informací z počítačové databáze, komunikační služby prostřednictvím Internetu, vnějších sítí a vnitřních sítí a dalších elektronických prostředků, služby poskytovatele připojení k datovým sítím (včetně Internetu).

(730) **MP Media s.r.o.**, Řipská 1432/2, Praha 10, 10000, CZ

(740) **BOHEMIA PATENT**, Ing. Jana Vanděliková, Umělecká 6, Praha 7, 17000

(210) **O-421035**

(220) 02.12.2004

(320) 02.12.2004

(511) 18, 20, 24, 28, 43

(540)



JADEHORSE

(510) (18) kůže a výrobky z kůže v rámci této třídy; (20) nábytek; (24) textilní výrobky zařazené do této třídy (pokrývky, ubrusy, povlečení); (28) hračky; (43) ubytovací služby.

(730) **JADE HORSE INTERNATIONAL TRADE, s.r.o.**, Edisonova 3, Praha 10, 10900, CZ

(210) **O-421042**

(220) 02.12.2004

(320) 02.12.2004

(511) 30

(540)

KAVYT

(510) (30) náhražky kávy, kávové směsi a kávovinové směsi, směsi kávovinových náhražek, ochucené i neochucené, včetně instantních.

(730) **B.M. KÁVOVINY spol. s r.o.**, Bratislavská cesta 807/10, Sered', 92600, SK

(740) **PROPATENT**, Ing. Vlasta Sedláčková, Ke Kateřinkám 1393, Praha 4, 14900

(210) **O-421054**

(220) 03.12.2004

(320) 03.12.2004

(511) 9, 16, 38

(540)

kltr

(510) (9) software, programy na nosičích, elektronické časopisy, elektronická periodika a knihy v elektronické podobě; (16) časopisy, knihy, publikace, reklamní prospekty, informační letáky, losy, karty, propagační předměty spadající do této třídy, jako jsou zejména tužky, kalendáře, plakáty, diáře, těžítka; (38) šíření elektronických časopisů, elektronických periodik a knih v elektronické podobě prostřednictvím počítačové sítě.

(730) **PŘÁTELÉ DOBRÉ ADRESY**, Na Plzeňce 1, Praha 5, 15000, CZ

(210) **O-421056**

(220) 03.12.2004

(320) 03.12.2004

(511) 29, 30

(540)

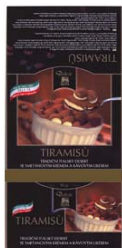

(510) (29) mléčné a mlékárenské výrobky, zejména mléčné či smetanové zákusky a dezerty, krémy, pěny, kysané přírodní či ochucené mléčné či smetanové výrobky, mražené smetanové cukrovinky a zákusky, ovoce konzervované, sušené a zavřené, želé, ovocné zákusky a dezerty; (30) pekařské a cukrářské výrobky, trvanlivé, polotrvanlivé a jemné pečivo, čokoládové a nečokoládové cukrovinky, zákusky a dezerty, sušenky, piškoty, čokoládové, kakaové, karamelové a ovocné náplně, krémy a polevy, výrobky z mouky a obilovin, zmrzlina a zmrzlinové výrobky, mražené cukrovinky a zákusky.

(590) Barevná

(730) **DELVITA, a.s.**, Za Panskou zahradou 1018, Rudná, 25219, CZ

(740) ČERVENKA, KLEINTOVÁ, TURKOVÁ Patentová, známková a právní kancelář, Mgr. Jana Turková, Budečská 6/974, Praha 2, 12000

(210) **O-421059**

(220) 03.12.2004

(320) 03.12.2004

(511) 29, 30

(540)



(510) (29) mražené výrobky, mražené zmrzlinové krémy tvarohové, smetanové, ovocné, ovocné dřeně a šerbety, výrobky obsahující zpracované ořechy nebo mandle; (30) mražené krémy, zmrzliny a zmrzlinové dorty, mražené cukrovinky, čokoláda a výrobky z čokolády.

(590) Barevná

(730) **DELVITA, a.s.**, Za Panskou zahradou 1018, Rudná, 25219, CZ

(740) ČERVENKA, KLEINTOVÁ, TURKOVÁ Patentová, známková a právní kancelář, Mgr. Jana Turková, Budečská 6/974, Praha 2, 12000

(210) **O-421060**

(220) 03.12.2004

(320) 03.12.2004

(511) 5, 29, 31

(540)



(510) (5) ovoce konzervované, mražené, sušené a sterilované pro diabetiky, dietetické výrobky pro děti a nemocné vše upravené pro léčebné účely; (29) ovoce konzervované, mražené, sušené a zavařené, želé, džemy, kompoty, zejména z jahod; (31) výrobky

zemědělské, zahradnické, lesní a semena neobsažené v jiných třídách, čerstvé ovoce.

(590) Barevná

(730) **DELVITA, a.s.**, Za Panskou zahradou 1018, Rudná, 25219, CZ

(740) ČERVENKA, KLEINTOVÁ, TURKOVÁ Patentová, známková a právní kancelář, Mgr. Jana Turková, Budečská 6/974, Praha 2, 12000

(210) **O-421061**

(220) 03.12.2004

(320) 03.12.2004

(511) 29

(540)



(510) (29) mlékárenské výrobky, mléko, smetana a výrobky ze smetany, mléčné a smetanové nápoje.

(590) Barevná

(730) **DELVITA, a.s.**, Za Panskou zahradou 1018, Rudná, 25219, CZ

(740) ČERVENKA, KLEINTOVÁ, TURKOVÁ Patentová, známková a právní kancelář, Mgr. Jana Turková, Budečská 6/974, Praha 2, 12000

(210) **O-421062**

(220) 03.12.2004

(320) 03.12.2004

(511) 5, 30

(540)



(510) (5) dietní potraviny pro léčebné účely; (30) obilné výrobky k lidské výživě, cereální potraviny k přímé spotřebě, výrobky z kukuřice, pukancová kukuřice, pražená kukuřice (popcorn), kukuřičné lupínky a vločky.

(590) Barevná

(730) **DELVITA, a.s.**, Za Panskou zahradou 1018, Rudná, 25219, CZ

(740) ČERVENKA, KLEINTOVÁ, TURKOVÁ Patentová, známková a právní kancelář, Mgr. Jana Turková, Budečská 6/974, Praha 2, 12000

(210) **O-421063**

(220) 03.12.2004

(320) 03.12.2004

(511) 5, 29, 30

(540)



(510) (5) dietní potraviny pro léčebné účely; (29) maso, ryby, drůbež a zvířina a výrobky z nich, polotovary i hotová jídla z masa, masové konzervy; (30) konzervovaná hotová jídla, polotovary spadající do této třídy.

(590) Barevná

- (730) **DELVITA, a.s.**, Za Panskou zahradou 1018, Rudná, 25219, CZ (540)
(740) ČERVENKA, KLEINTOVÁ, TURKOVÁ Patentová, známková
a právní kancelář, Mgr. Jana Turková, Budečská 6/974, Praha 2,
12000

(210) **O-421064**

- (220) 03.12.2004
(320) 03.12.2004
(511) 21, 31
(540)



- (510) (21) domácí potřeby a kontejnery, klece, nádoby a misky na stelivo pro domácí zvířata, lopatky na odstraňování zvířecího trusu; (31) stelivo pro domácí zvířata, podestýlka, krmiva a přísady do krmiv pro zvířata.

- (590) Barevná
(730) **DELVITA, a.s.**, Za Panskou zahradou 1018, Rudná, 25219, CZ
(740) ČERVENKA, KLEINTOVÁ, TURKOVÁ Patentová, známková
a právní kancelář, Mgr. Jana Turková, Budečská 6/974, Praha 2,
12000

(210) **O-421065**

- (220) 03.12.2004
(320) 03.12.2004
(511) 4, 37, 39, 40
(540)



- (510) (4) dřevěné brikety; (37) elektromontáže, elektroinstalace, provádění elektrooprav; (39) silniční motorová doprava, nákladní vnitrostátní a mezinárodní, provozovaná vozidly do 3,5 tuny celkové hmotnosti, silniční motorová doprava osobní; (40) zpracování dřeva a kovů.

- (730) **Vejrostek Lubomír**, Budovatelů 3069, Most, 43401, CZ

(210) **O-421066**

- (220) 03.12.2004
(320) 03.12.2004
(511) 6, 11, 12, 27
(540)



- (510) (6) kovové konstrukce; (11) interiérové osvětlení automobilů; (12) sedadla pro vozidla, potahy pro sedadla vozidel, opěrky hlavy pro sedadla vozidel, bezpečnostní pásy pro sedadla automobilů, ABS a laminátové dělicí příčky do automobilů, kryty boků a stropu automobilů, nástavby na užitková vozidla (dodávky a pickupy) a ostatní automobilové doplňky spadající do této třídy; (27) koberečky do automobilů.

- (730) **SNOEKS AUTOMOTIVE CZ s.r.o.**, Pod Stadionem 48, Krupka, 41742, CZ

(210) **O-421068**

- (220) 03.12.2004
(320) 03.12.2004
(511) 6, 19, 37



- (510) (6) kovové stavební materiály, kovové stavební konstrukce, kovová vrata, dveře a okna všeho druhu, sendvičové panely opláštěné plechem, určené zejména pro průmyslové stavebnictví, klempířské a zámečnické stavební prvky; (19) nekovové stavební materiály, zejména stěnové a střešní panely, především panely sendvičové, materiály pro opláštění střech a stěn budov, dřevěné stavební konstrukce; (37) stavby, opravy a stavební činnosti, zejména realizace opláštění budov, klempířství a stavební zámečnictví.

- (730) **P-SYSTEMS s.r.o.**, Vrbová 665, Ústí nad Orlicí, 56201, CZ
(740) Mgr. Jolana Zábřřová, Na Beránce 2, Praha 6, 16000

(210) **O-421072**

- (220) 03.12.2004
(320) 03.12.2004
(511) 3, 8, 11
(540)

BRILLANT Nail Studio



- (510) (3) parfumerie, vonné oleje, vlasové vody, kosmetika; (8) nářadí a nástroje s ručním pohonem; (11) přístroje pro osvětlení, topení, výrobu páry, pro vaření, přístroje chladicí, pro sušení, ventilaci, rozvod vody a sanitární zařízení.

- (730) **TENA, a.s.**, K nádraží 19, Praha 9 - Satalice, 19015, CZ

(210) **O-421076**

- (220) 03.12.2004
(320) 03.12.2004
(511) 29, 32
(540)

Fruitík

- (510) (29) mléčné a mlékárenské výrobky, všechny druhy mléka, jogurty, smetany, pěny, krémy, dezertní krémy, mražené krémy ovocné, šlehačky, tvarohy, sýry, tavené sýry, zrající sýry, plísňové zrající sýry, nezrající čerstvé sýry a sýry v solném nálevu, přírodní či ochucené nápoje složené zejména z mléka nebo mléčných výrobků, jogurtové nápoje, mléčné nápoje, mléčné nápoje obsahující ovoce, kvašené přírodní či ochucené mléčné výrobky; (32) nealkoholické nápoje sycené i nesycené, včetně nápojů minerálních, šumivých, iontových a energetických, sirupy, koncentráty a jiné přípravky pro přípravu nápojů, ovocné a zeleninové šťávy, mošty, ovocné nektary a nápoje z ovocných šťáv, stolní a minerální vody, diabetické a dietetické nápoje neléčebné, práškové nealkoholické nápoje, práškové přípravky a příchutě pro výrobu nealkoholických nápojů a likérů, obohacené vitamínové nápoje a koncentráty, nealkoholické aperitivy.

- (730) **EXELSIOR Karviná s.r.o.**, Dolní Marklovice 47, Petrovice u Karviné, 73572, CZ

- (740) Ing. Petr Soukup, patentový a známkový zástupce, Švédská 3, Olomouc, 77200

(210) **O-421081**

- (220) 03.12.2004
(320) 03.12.2004
(511) 23, 26, 40

(540)

Profipoly

- (510) (23) nitě a příze k textilním účelům náležející do této třídy; (26) textilní galanterie, obuvnická galanterie, odznaky spadající do této třídy, ozdoby textilních výrobků, prýmkářské zboží, zdrhovadla, zipy; (40) textilní barvení a tisk, úprava a zpracování textilu, stříhová služba.
- (730) **Hanuš Jaroslav**, Dolní náměstí 40, Hrádek nad Nisou, 46334, CZ
- (740) Strnad, Ing. Václav Strnad, Rychtářská 375/31, Liberec 14, 46014

- (210) **O-421087**
(220) 03.12.2004
(320) 03.12.2004
(511) 12, 25, 28
(540)



- (510) (12) jízdní kola, jejich díly a příslušenství náležející do této třídy; (25) sportovní oděvy, trička, cvičební úbory, obuv, obuvnické doplňky spadající do této třídy, šátky, šály, kšilty na čepice, štítky na čepice, opasky, ponožky, oděvní doplňky v jiné třídě neuvedené; (28) sportovní potřeby, zejména nářadí pro zimní sporty, jeho díly a příslušenství spadající do této třídy, tělocvičné a tréninkové nářadí a náčiní spadající do této třídy, rukavice náležející do této třídy, kolečkové lyže, obaly na lyže.
- (730) **Lesák Jan**, Březnická 549, Liberec 8, 46008, CZ
- (740) STRNAD Patent. a známková kancelář, Ing. Václav Strnad, Rychtářská 375/31, Liberec 14, 46014

- (210) **O-421092**
(220) 03.12.2004
(320) 03.12.2004
(511) 29, 30
(540)



- (510) (29) tvarohové krémy, ovocné mražené krémy; (30) mražené krémy a zmrzliny.
- (590) Barevná
- (730) **AGROTRADE a.s.**, Lopatecká 13/223, Praha 4, 14700, CZ
- (740) JUDr. Oldřich Studený, Komunardů 36, Praha 7, 17000

- (210) **O-421093**
(220) 03.12.2004
(320) 03.12.2004
(511) 29, 30

(540)



- (510) (29) tvarohové krémy, ovocné mražené krémy; (30) mražené krémy a zmrzliny.
- (730) **AGROTRADE a.s.**, Lopatecká 223/13, Praha 4, 14700, CZ
- (740) JUDr. Oldřich Studený, Komunardů 36, Praha 7, 17000

- (210) **O-421103**
(220) 03.12.2004
(320) 03.12.2004
(511) 9, 37, 38
(540)

PROMSAT CZ

- (510) (9) přístroje telekomunikační a satelitní techniky a jejich součástí, navigační technika, baterie, akumulátory, elektro součástky všeho druhu, elektroinstalační materiály, elektrické vodiče, kabely, optické kabely, přístroje pro záznam, převod a reprodukci zvuku/obrazu, audio-vizuální technika a její součásti, přístroje filmové, optické, fotografické, přístroje pro zpracování informací, počítače, software, elektronické počítačové informační a řídicí systémy, nosiče dat v elektronické podobě a zvukově-obrazové záznamy magnetické nebo v elektronické podobě, přístroje pro měření a regulaci, vážení, kontrolu a signalizaci, přístroje pro zabezpečení objektů a výrobků, alarmy, přístroje pro vedení, výrobu, přepínání, přeměnu, akumulaci, regulaci nebo řízení elektrického proudu; (37) montáž, údržba a servis elektrických, elektronických a telekomunikačních zařízení, servisně-montážní služby v oblasti elektro; (38) přenos dat pomocí telekomunikační techniky, satelitní, navigační a počítačové techniky, poskytování telekomunikačních připojení ke globální počítačové síti či k jiným druhům telekomunikačních sítí, spojení pomocí sítí optických vláken, počítačová komunikace, elektronická pošta.
- (730) **PROMSAT CZ s.r.o.**, Antala Staška 32, Praha 4, 14000, CZ
- (740) Ing. Jiří Střelák, Pařížská 17, Praha 1, 11000

- (210) **O-421104**
(220) 03.12.2004
(320) 03.12.2004
(511) 1, 4, 39, 40
(540)

Feast

- (510) (1) chemické výrobky všeho druhu uvedené v této třídě, chemické výrobky pro průmysl, vědu a zemědělství, plastické hmoty v surovém stavu, průmyslová lepidla; (4) pohonné látky v pevném, tekutém i plynném stavu, paliva, průmyslové oleje a tuky, maziva; (39) dopravní činnost vnitrostátní i mezinárodní, doprava a přeprava zboží, zejména chemických látek a pohonných hmot, skladování a vykládka zboží, poskytování informací o dopravě, zasilatelství, kurýrní služby; (40) zpracování a úprava chemických látek a pohonných hmot.
- (730) **FeastChemie, s.r.o.**, U Tonasa 172/2, Ústí nad Labem, 40331, CZ
- (740) Ing. Jiří Střelák, Pařížská 17, Praha 1, 11000

- (210) **O-421137**
(220) 07.12.2004
(320) 07.12.2004
(511) 29, 30, 35
(540)

ZÁMECKÝ CHŘEST

- (510) (29) konzervovaný, mražený, tepelně zpracovaný chřest a zeleninová směs; (30) čerstvý chřest, čerstvá zeleninová směs; (35) zprostředkování obchodu s výrobky spadajícími do tř. 29 a 31, maloobchod s výrobky spadajícími do tř. 29 a 31, ekonomické poradenství v oblasti pěstování zpracování chřestu a zeleniny.
(730) **ASPARAGUS spol. s r. o.**, Velké Leváre 1135, Velké Leváre, 90873, SK
(740) Irena Langrová, Skrétova 48, Plzeň, 30100

- (210) **O-421138**
(220) 07.12.2004
(320) 07.12.2004
(511) 32, 33, 41
(540)

KELTSKÝ PRAMEN

- (510) (32) nealkoholické nápoje, minerální vody, ovocné a zeleninové šťávy, iontové a jinak obohacené nápoje, šumivé nealkoholické nápoje a pivo; (33) alkoholické nápoje, vína, lihoviny, likéry, míchané nápoje a lihové esence; (41) prezentace a ochutnávky nápojů k výchovným, zábavním a kulturním účelům.
(730) **Klotz a.s.**, Karafiátová 19/599, Plzeň, 32600, CZ
(740) Irena Langrová, Skrétova 48, Plzeň, 30100

- (210) **O-421151**
(220) 07.12.2004
(320) 07.12.2004
(511) 35, 41, 42
(540)

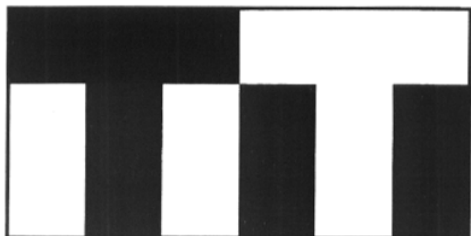

- (510) (35) obchodní nebo podnikatelské informace, obchodní nebo podnikatelské poradenství, obchodní nebo podnikatelský průzkum, organizování výstav k obchodním a reklamním účelům, průzkum trhu, obchodní průzkum, marketingové studie, marketingový průzkum trhu; (41) pořádání a organizace pracovních setkání, pořádání a organizace seminářů, pořádání a řízení školení, školení, organizování výstav k vzdělávacím účelům; (42) ochrana průmyslového vlastnictví, konsultační služby v oblasti průmyslového vlastnictví, licence k průmyslovým právům, studie technických projektů, technické studie, rešerše, technický průzkum, zprostředkovatelská činnost v oblasti průmyslového vlastnictví, zprostředkovatelská a poradenská činnost v oblasti transferu technologií, poradenství v oblasti vědeckovýzkumné činnosti.
(730) **Vysoké učení technické v Brně**, Antonínská 1, Brno, 60190, CZ
(740) DADEJ, GHEORGHIU, KENDEREŠKI Patentová a známková kancelář, Ing. Mihnea Gheorghiu, CSc., Lidická 51, Brno, 60200

- (210) **O-421152**
(220) 07.12.2004
(320) 07.12.2004
(511) 18, 40, 41
(540)

DOLDY

- (510) (18) kufry, kabelky, zavazadla, nákupní tašky, cestovní tašky, sportovní tašky, školní aktovky, peněženky, tašky a vaky pro přepravu jízdních kol a sportovních potřeb, kempinkové tašky, rucksaky, batohy, sportovní batohy, speciální batohy, batohy pro horolezce, batohy turistické, ledvinky, chlebníky, klíčenky, mošny; (40) zakázková výroba sportovních potřeb, zejména batohů, tašek a sportovních doplňků; (41) poskytování zařízení pro rekreaci, pro cvičení a tréninky, pro cvičení k udržování a zvyšování kondice, instrukce a konzultace vztahující se k výše uvedenému, poskytování tréninkových možností a instruktáží jiným osobám na zařízení včetně rotopedu simulujících trénink a jízdu na kolech pro jízdu venku.

- (730) **Doležal Milan**, Machov 163, Machov, 54963, CZ
(740) Ing. Milan Škoda, Nahořanská 308, Nové Město nad Metují, 54901

- (210) **O-421160**
(220) 07.12.2004
(320) 07.12.2004
(511) 2, 17, 19, 37
(540)

MAMUT

- (510) (2) barvy, nátěry, laky; (17) materiály těsnící, ucpávací a izolační; (19) stavební materiály nekovové; (37) stavebnictví.
(730) **MAMUT - THERM s.r.o.**, Slaměnickova 23, Brno, 61400, CZ

- (210) **O-421161**
(220) 07.12.2004
(320) 07.12.2004
(511) 2, 17, 19, 37
(540)

MAMUT - THERM

- (510) (2) barvy, nátěry, laky; (17) materiály těsnící, ucpávací a izolační; (19) stavební materiály nekovové; (37) stavebnictví.
(730) **MAMUT - THERM s.r.o.**, Slaměnickova 23, Brno, 61400, CZ

- (210) **O-421224**
(220) 09.12.2004
(320) 09.12.2004
(511) 9, 16, 35, 38, 41, 42
(540)

Rádio ROMANTIKA 105,9

- (510) (9) nahrané a nenahrané nosiče zvuku a obrazu, zejména audiokazety, videokazety, magnetofonové pásky, gramofonové desky, kompaktní disky; (16) propagační tiskoviny, zejména katalogy, prospekty, plakáty, kalendáře, fotografie, knihy, časopisy, pohlednice, penály, těžítka, periodické a neperiodické tiskoviny, tiskárenské výrobky, kancelářské potřeby, spadající do této třídy, potřeby pro knižní vazby, papírenské zboží, lepidla pro papírenské zboží nebo domácnost, štetce, štočky, papír, lepenka a výrobky z těchto materiálů, které nejsou zařazeny do jiných tříd, fotografie, učební pomůcky s výjimkou aparátů, umělecké nebo ozdobné předměty z papíru nebo plastických hmot; (35) reklamní a propagační činnost prostřednictvím jakéhokoliv média, prostřednictvím telefonní sítě nebo datové sítě nebo informační sítě, inzertní činnost, zprostředkovatelská činnost v oblasti obchodu a mediálního průmyslu jako je zprostředkování reklamy, inzerce, propagace; (38) provozování rozhlasového vysílání, šíření a výměna informací prostřednictvím počítačových a telekomunikačních sítí, včetně Internetu; (41) činnost vyučující, vzdělávací a zábavná, pořádání koncertů, hudební soutěže, živá kulturní vystoupení, tvorba rozhlasových programů, publicistika, činnost vydavatelská a nakladatelská; (42) poradenská a konsultační činnost v oblasti multimediální a masmediální tvorby.
(730) **Londa spol. s r. o.**, Václavské nám. 8, Praha 1, 11000, CZ
(740) JUDr. Jiří Bedrna, Puškinovo nám. 14, Praha 6, 16000

- (210) **O-421226**
(220) 09.12.2004
(320) 09.12.2004
(511) 35, 40, 41, 42
(540)



- (510) (35) reklamní činnost a marketing, pořádání výstav, veletrhů, přehlídek a obdobných akcí k reklamním účelům; (40) polygrafická výroba; (41) vydavatelské a nakladatelské činnosti; (42) grafické a kresličské práce.
(730) **Infinity art, s. r. o.**, Štefánikova 145/4, Český Těšín, 73701, CZ

(210) **O-421230**
(220) 09.12.2004
(320) 09.12.2004
(511) 6, 19, 37
(540)

Winwood

(510) (6) žaluzie kovové horizontální, zejména meziokenní, interiérové a speciální pro dvojitě a trojitě zasklená okna, rolety kovové, zejména venkovní navíjecí s kovovými lamelami navíjecí v kombinaci se sítí, ovládané ručně, elektricky i dálkově, vrata kovová, zejména hliníková navíjecí plná, prosklená či s průduchy, ovládaná elektricky, dálkově či s nouzovým ručním ovládním, mříže kovové bezpečnostní navíjecí, zejména hliníkové, ovládané ručně, elektricky či dálkově, markýzy kovové, zejména korbové, ramenové výsuvné balkónové clony, prostorové s ovládním ručním, elektrickým, dálkovým či automatickou regulací na slunce a vítr; (19) žaluzie horizontální plastové či dřevěné, zejména meziokenní, interiérové a speciální žaluzie pro dvojitě a trojitě zasklená okna, žaluzie vertikální s plastovými lamelami, šikmé či obloukové interiérové žaluzie s ovládním ručním, elektrickým či dálkovým, rolety s plastovými lamelami, zejména venkovní navíjecí v kombinaci rolety se sítí, s ovládním ručním, elektrickým i dálkovým, dveře lamelové shrnovací plastové plné nebo prosklené, s madlem, klikou i zámkem, stavební materiály nekovové, řezivo, nekovové polotovary pro stavební a truhlářskou výrobu, tesařské, stavebně truhlářské výrobky ze dřeva, jako např. okna včetně oken vikýřových a střešních, dveře, vrata, zárubně, rámy, lišty, portály, příčky, schodiště, podhledy, stropy a podlahy, stěnové a stropní obklady, dřevo polozpracované, jako jsou trámy, prkna, fošny, panely, sloupy, překližky, parkety; (37) servis, montáž a údržba pro uvedené výrobky tříd 6 a 19.

(730) **ISOTRA s.r.o.**, Bílovecká 2411/1, Opava, 74601, CZ
(740) Ing. Petr Soukup, patentový a známkový zástupce, Švédská 3, Olomouc, 77200

(210) **O-421231**
(220) 09.12.2004
(320) 09.12.2004
(511) 6, 19, 37
(540)

Woodlite

(510) (6) žaluzie kovové horizontální, zejména meziokenní, interiérové a speciální pro dvojitě a trojitě zasklená okna, rolety kovové, zejména venkovní navíjecí s kovovými lamelami navíjecí v kombinaci se sítí, ovládané ručně, elektricky i dálkově, vrata kovová, zejména hliníková navíjecí plná, prosklená či s průduchy, ovládaná elektricky, dálkově či s nouzovým ručním ovládním, mříže kovové bezpečnostní navíjecí, zejména hliníkové, ovládané ručně, elektricky či dálkově, markýzy kovové, zejména korbové, ramenové výsuvné balkónové clony, prostorové s ovládním ručním, elektrickým, dálkovým či automatickou regulací na slunce a vítr; (19) žaluzie horizontální plastové či dřevěné, zejména meziokenní, interiérové a speciální žaluzie pro dvojitě a trojitě zasklená okna, žaluzie vertikální s plastovými lamelami, šikmé či obloukové interiérové žaluzie s ovládním ručním, elektrickým či dálkovým, rolety s plastovými lamelami, zejména venkovní navíjecí v kombinaci rolety se sítí, s ovládním ručním, elektrickým i dálkovým, dveře lamelové shrnovací plastové plné nebo prosklené, s madlem, klikou i zámkem, stavební materiály nekovové, řezivo, nekovové

polotovary pro stavební a truhlářskou výrobu, tesařské, stavebně truhlářské výrobky ze dřeva, jako např. okna včetně oken vikýřových a střešních, dveře, vrata, zárubně, rámy, lišty, portály, příčky, schodiště, podhledy, stropy a podlahy, stěnové a stropní obklady, dřevo polozpracované, jako jsou trámy, prkna, fošny, panely, sloupy, překližky, parkety; (37) servis, montáž a údržba pro uvedené výrobky tříd 6 a 19.

(730) **ISOTRA s. r. o.**, Bílovecká 2411/1, Opava, 74601, CZ
(740) Ing. Petr Soukup, patentový a známkový zástupce, Švédská 3, Olomouc, 77200

(210) **O-421236**
(220) 09.12.2004
(320) 09.12.2004
(511) 9, 35, 38, 42
(540)

3v.cz

(510) (9) počítačové programy a software; (35) propagační činnost, reklama; (38) komunikace počítačová; (42) návrh a vývoj počítačového hardwaru a softwaru, tvorba, opatřování, poskytování a provozování programů včetně operačních systémů, expertních systémů, interaktivních a grafických programů, programových projektů, multimediálních aplikací a programů virtuální reality, poradenství k výše uvedenému.
(730) **3v.cz, s. r. o.**, Tusarova 1263/7, Praha 7, 17000, CZ

(210) **O-421241**
(220) 09.12.2004
(320) 09.12.2004
(511) 6, 19, 20
(540)

**KOVO
PAVELKA**

(510) (6) žaluzie kovové horizontální, zejména meziokenní, interiérové a speciální pro dvojitě a trojitě zasklená okna, lamely a ovládací prvky pro všechny typy žaluzií v rámci této třídy, rolety kovové, zejména venkovní navíjecí s kovovými lamelami, navíjecí v kombinaci se sítí, ovládané ručně, elektricky i dálkově, mříže kovové bezpečnostní navíjecí, zejména hliníkové, ocelové mikroperforované ovládané ručně, elektricky či dálkově, markýzy kovové, zejména korbové, ramenové výsuvné, balkónové clony prostorové s ovládním ručním, elektrickým, dálkovým či s automatickou regulací na slunce a vítr; (19) žaluzie horizontální plastové či dřevěné a jejich komponenty v rámci této třídy, zejména meziokenní, interiérové a speciální žaluzie pro dvojitě a trojitě zasklená okna, žaluzie vertikální s platovými lamelami šikmé či obloukové interiérové, s ovládním ručním, elektrickým či dálkovým, rolety s plastovými lamelami, zejména venkovní navíjecí, v kombinaci rolety se sítí, s ovládním ručním, elektrickým i dálkovým, sítě proti hmyzu nekovové, žaluzie nekovové, dveře lamelové shrnovací plastové plné nebo prosklené, s madlem či klikou; (20) rolety vnitřní okenní - žaluzie, rolety lištové okenní - žaluzie.

(730) **KOVO PAVELKA spol. s r.o.**, Milovice 77, Milovice, 69188, CZ
(740) SPUR, a.s., Ing. Dana Kreizlová, tř. T. Bati 299, Zlín, 76422

(210) **O-421248**
(220) 09.12.2004
(320) 09.12.2004
(511) 16, 35, 41

(540) **FOTO VIDEO - TO SE MUSÍ
VIDĚT**

- (510) (16) časopisy, tiskoviny periodické i neperiodické, fotografie, kalendáře, katalogy, letáky, výrobky z papíru spadající do této třídy; (35) propagace, inzerce, reklama; (41) vydavatelství.
(730) **ATEMI, s.r.o.**, Velvarská 45, Praha 6, 16000, CZ
(740) PROPATENT, Ing. Vlasta Sedláčková, Ke Kateřinkám 1393, Praha 4, 14900

(210) **O-421250**

- (220) 09.12.2004
(320) 09.12.2004
(511) 19, 31, 35, 44
(526) Omezení rozsahu ochrany o prvek: ČESKÉ DŘEVO

(540)



- (510) (19) latě, dřevo jako polotovar, dřevěné obložení, dřevo (dláždění ze -), dřevo (dýhy ze -), dřevo (formovatelné -), dřevo (obložení ze -), dřevo (opracované -), dřevo (stavební -), dřevo (tvárné -), dřevo (užitkové -), dřevo dýhové, prahy (dveřní) nekovové, pražce železniční nekovové, prkna (stavební dřevo), překlady (okenní, dveřní) nekovové, překližka, příčky nekovové, řezivo neopracované, stavby (dřevo pro -); (31) dřevěné třísky na výrobu papírenské buničiny (celulózy), dřevo surové, kůra surová, sazenice, semena rostlin, stroměčky vánoční, stromy (kmeny -); (35) manažerská a marketingová činnost, ekonomické poradenství, poradenství a odborné posudky z oblasti ekonomiky, odhady nebo oceňování dřeva v lese (nepokáceného - na stojato), průzkum trhu, obchodní činnost; (44) správa a ochrana lesního půdního fondu a lesních porostů a výkon této služby, myslivost, lesní školky, provoz lesního hospodářství.
(730) **CE WOOD, a.s.**, Zlínské Paseky 3662, Zlín, 76001, CZ
(740) Ing. Robert Babuka, Sadová 4152, Kroměříž, 76701

(210) **O-421274**

- (220) 10.12.2004
(320) 10.12.2004
(511) 9, 37, 42
(540)



- (510) (9) laboratorní přístroje a zařízení, vědecké přístroje, přístroje pro zpracování informací, počítače, software, elektronické počítačové informační a řídicí systémy, přístroje pro záznam, převod a reprodukci zvuku/obrazu, audio-vizuální technika a její součásti, přístroje pro měření a regulaci, vážení, kontrolu a signalizaci, přístroje telekomunikační, baterie, akumulátory, elektročástky všeho druhu, elektroinstalační materiály, elektrické vodiče, přístroje filmové, optické, fotografické, zkušební přístroje /ne lékařské/, nosiče dat v elektronické podobě a zvukově-obrazové záznamy magnetické nebo v elektronické podobě, přístroje pro vedení, výrobu, přepínání, přeměnu, akumulaci, regulaci nebo řízení elektrického proudu, součásti uvedených přístrojů a zařízení; (37) servis, montáž, opravy v oblasti elektrických a elektronických přístrojů a zařízení, laboratorní a vědecké techniky, výpočetní techniky, audio-video techniky, měřicí a regulační techniky, zkušební techniky, opravy a montáž měřidel; (42) tvorba počítačového software - programování počítačů, zhotovování software na zakázku,

výzkum, vývoj a projektování software, počítačové analýzy, správa počítačových dat, pronájem software, poradenství a konzultace v oblasti hardware a software, poradenství v oblasti měření, provádění měření, provádění zkušebních testů materiálů, výrobků a přístrojů.

- (730) **LABORTECH, s.r.o.**, Rolnická 130a, Opava, 74705, CZ
(740) Ing. Jiří Střelák, Pařížská 17, Praha 1, 11000

(210) **O-421276**

- (220) 10.12.2004
(320) 10.12.2004
(511) 12, 19, 35
(540)



- (510) (12) přívěsy za automobily a jiná vozidla, nástavby na vozidla; (19) trhové a prodejní stánky; (35) zprostředkovatelské služby v oblasti obchodu s výrobky a zařízeními pro gastronomii.
(730) **FORT - GASTRO s. r. o.**, Kaplanova 1775/1C, Kroměříž, 76701, CZ
(740) Patentová a známková kancelář, Ing. Jaromír Příkryl, Včelín 1161, Hulín, 76824

(210) **O-421300**

- (220) 10.12.2004
(320) 10.12.2004
(511) 18, 25, 35, 41
(540)

LEVITY

- (510) (18) kůže a imitace kůže, výrobky z těchto materiálů zahrnuté ve tř. 18, surová kůže, kožešiny, kufry, cestovní brašny, dámské kabely, batohy, tašky, školní aktovky, kabelky, klíčenky, cestovní neceséry, náprsní tašky, řemeny, dámské a pánské kožené pásky, kožené řemínky, deštníky, slunečníky, hole, biče, postroje a příkrývky pro koně, sedlářské výrobky, kožené pytle; (25) oděvy, saka, kalhoty, svetry, košile, obleky, sukně, pláště, kostýmy, blůzy, cvičební úbory, turistické oděvy, pracovní oděvy, oděvy pro volný čas, zejména pro sport, spodní prádlo všeho druhu včetně plavek, oděvní doplňky (pláštěnky, šály, rukavice, klobouky, kravaty, kulichy, šátky, barety, límce, čapky, čelenky), punčochy, ponožky, punčocháče, podkolenky, boty, střevíce, trepky, pantofle, sportovní obuv, oděvy všeho druhu z kůže a imitace kůže a z kožešin a náhražek kožešin, kožešinové ozdoby oděvní, pokrývky hlavy a rukavice z kůže a kožešin a jejich náhražek; (35) reklamní, inzertní a propagační činnost, marketingové služby, merchandising, činnost organizačních, podnikatelských a ekonomických poradců, poskytování obchodních informací, pomoc při řízení obchodní činnosti, zprostředkování obchodní činnosti, rozmnožování a tisk reklamních a propagačních dokumentů, obchodní administrativa, kancelářské práce, aranžérství, výstavy k reklamním a obchodním účelům; (41) výchovná a zábavní činnost, vydavatelství a nakladatelství, školící činnost, pořádání kursů, přednášek a besed, pořádání výstav ke kulturním a vzdělávacím účelům, organizování sportovních akcí, soutěží a vystoupení.
(730) **LEVITY a. s.**, Na Příkopě 392, 393, Praha 1, 11000, CZ
(740) UNIPATENT, Ing. Jiří Chlustina, Jana Masaryka 43-47, Praha 2, 12000

(210) **O-421301**

- (220) 10.12.2004
(320) 10.12.2004
(511) 18, 25, 35, 41

(540)

LEVITY

- (510) (18) kůže a imitace kůže, výrobky z těchto materiálů zahrnuté ve tř. 18, surová kůže, kožešiny, kufrý, cestovní brašny, dámské kabely, batohy, tašky, školní aktovky, kabelky, klíčenky, cestovní necesery, náprsní tašky, řemeny, dámské a pánské kožené pásky, kožené řemínky, deštníky, slunečníky, hole, biče, postroje a příkrývky pro koně, sedlářské výrobky, kožené pytle; (25) oděvy, saka, kalhoty, svetry, košile, obleky, sukně, pláště, kostýmy, blůzy, cvičební úbory, turistické oděvy, pracovní oděvy, oděvy pro volný čas, zejména pro sport, spodní prádlo všeho druhu včetně plavek, oděvní doplňky (pláštěnky, šály, rukavice, klobouky, kravaty, kulichy, šátky, barety, límce, čapky, čelenky), punčochy, ponožky, punčocháče, podkolenky, boty, střevíce, trepky, pantofle, sportovní obuv, oděvy všeho druhu z kůže a imitace kůže a z kožešin a náhražek kožešin, kožešinové ozdoby oděvní, pokrývky hlavy a rukavice z kůže a kožešin a jejich náhražek; (35) reklamní, inzertní a propagační činnost, marketingové služby, merchandising, činnost organizačních, podnikatelských a ekonomických poradců, poskytování obchodních informací, pomoc při řízení obchodní činnosti, zprostředkování obchodní činnosti, rozmnožování a tisk reklamních a propagačních dokumentů, obchodní administrativa, kancelářské práce, aranžérství, výstavy k reklamním a obchodním účelům; (41) výchovná a zábavní činnost, vydavatelství a nakladatelství, školící činnost, pořádání kursů, přednášek a besed, pořádání výstav ke kulturním a vzdělávacím účelům, organizování sportovních akcí, soutěží a vystoupení.
- (730) **LEVITY a. s.**, Na Příkopě 392, 393, Praha 1, 11000, CZ
(740) UNIPATENT, Ing. Jiří Chlustina, Jana Masaryka 43-47, Praha 2, 12000

- (210) **O-421304**
(220) 10.12.2004
(320) 10.12.2004
(511) 29, 30
(540)



- (510) (29) maso, ryby, drůbež, zvěřina a výrobky z nich, masové výtahky, ovoce a zelenina konzervované, sušené a zavařené, želé, džemy, kompoty, oleje a jedlé tuky; (30) sůl, hořčice, omáčky, koření.
- (590) Barevná
(730) **Veseko, a.s.**, Mikulášovická 552, Velký Šenov, 40778, CZ

- (210) **O-421308**
(220) 10.12.2004
(320) 10.12.2004
(511) 16, 35, 38, 40, 41
(540)

Týdeník Karlovarska

- (510) (16) periodické a neperiodické tiskoviny všeho druhu, tiskárenské výrobky, zejména pohledy, obtisky, záložky, fotografie, papírenské zboží všeho druhu, kancelářské potřeby, zejména bloky, kalendáře, fotoalba, dopisní papíry, desky, psací potřeby, drobné kancelářské potřeby z plastů a kovu, učební pomůcky, plastické obaly (nezařazené do jiných tříd), štočky, propagační materiály zařazené do třídy16; (35) reklamní, inzertní

a propagační činnosti, včetně reklamní, inzertní a propagační činnosti, prostřednictvím elektronických počítačových sítí, zejména prostřednictvím Internetu, vydávání statistických zpráv a informací; (38) šíření elektronických časopisů, informací, elektronických periodik, knih v elektronické podobě, prostřednictvím elektronické, telekomunikační nebo počítačové sítě, zejména Internetu; (40) polygrafické služby; (41) vydavatelská a nakladatelská činnost, vydávání odborných, vzdělávacích a zábavných zpráv a publikací.

- (730) **Západočeské noviny, spol. s r.o.**, Nám. Přemysla Otakara II. 8/5, České Budějovice, 37021, CZ
(740) ROTT, RŮŽIČKA & GUTTMANN Patentová, známková a advokátní kancelář, JUDr. Michal Růžička, CSc., Nad Štolou 12, Praha 7, 17000

- (210) **O-421309**
(220) 10.12.2004
(320) 10.12.2004
(511) 16, 35, 38, 40, 41
(540)

TÝDENÍK
Karlovarska

- (510) (16) periodické a neperiodické tiskoviny všeho druhu, tiskárenské výrobky, zejména pohledy, obtisky, záložky, fotografie, papírenské zboží všeho druhu, kancelářské potřeby, zejména bloky, kalendáře, fotoalba, dopisní papíry, desky, psací potřeby, drobné kancelářské potřeby z plastů a kovu, učební pomůcky, plastické obaly (nezařazené do jiných tříd), štočky, propagační materiály zařazené do třídy16; (35) reklamní, inzertní a propagační činnosti, včetně reklamní, inzertní a propagační činnosti, prostřednictvím elektronických počítačových sítí, zejména prostřednictvím Internetu, vydávání statistických zpráv a informací; (38) šíření elektronických časopisů, informací, elektronických periodik, knih v elektronické podobě, prostřednictvím elektronické, telekomunikační nebo počítačové sítě, zejména Internetu; (40) polygrafické služby; (41) vydavatelská a nakladatelská činnost, vydávání odborných, vzdělávacích a zábavných zpráv a publikací.
- (730) **Západočeské noviny, spol. s r.o.**, Nám. Přemysla Otakara II. 8/5, České Budějovice, 37021, CZ
(740) ROTT, RŮŽIČKA & GUTTMANN Patentová, známková a advokátní kancelář, JUDr. Michal Růžička, CSc., Nad Štolou 12, Praha 7, 17000

- (210) **O-421337**
(220) 13.12.2004
(320) 13.12.2004
(511) 16, 21, 32, 33
(540)

MIKROS-VÍN

- (510) (16) papír a výrobky z papíru, tiskoviny, kartón a výrobky z kartónu, etikety (nikoliv textilní), samolepky, nálepky, obtisky, pečeti, ubrousky z papíru, kelímky z papíru, prostírání z papíru, psací potřeby, fotografie, obaly (papírnické výrobky), obaly na láhve (lepenkové nebo papírové), poutače z papíru nebo z lepenky; (21) nádoby na pití, nádobí kuchyňské (kromě příborů, ne z drahých kovů), sklenky, skleničky, vázy ze skla a porcelánu, číše ze skla a porcelánu, demižony, poháry ze skla a porcelánu, hrníčky, láhve, cestovní láhve, džbánky, podšálky, sošky ze skla a porcelánu (nikoliv umělecká díla), chladičí nádoby na led, kamenina, karafy, korbele, keramika pro použití v domácnosti, košťáry na víno, výrobky z křišťálu, lahve skleněné opletené, likérové soupravy, otvíráky na lahve, podnosy, tácy (ne z drahých kovů), šejkry, papírové tácky, vývrtky; (32) nealkoholické nápoje, mošty, vína s odstraněným alkoholem, stolní vody, minerální vody, sirupy, ovocné šťávy a nápoje z ovocných šťáv, iontové nápoje, nektary, pivo, přípravky na výrobu nápojů; (33) vína, ovocné šťávy s alkoholem, alkoholické nápoje obsahující ovoce.

(730) **WONDER SERVIS a.s.**, Nákladní 34/418, Opava, 74601, CZ

(210) **O-421345**
(220) 13.12.2004
(320) 13.12.2004
(511) 35, 36, 39, 41
(540)

OBCHODNÍ
CENTRUM **sever**

(510) (35) pronájem reklamních ploch, propagace, předvádění zboží, reklama, venkovní reklama, pomoc při řízení obchodní činnosti; (36) pronájem obchodních a kancelářských prostor, bytů, správa nemovitostí, vybírání nájemného, činnost realitní kanceláře; (39) pronájem garáží, pronájem parkovacích ploch; (41) zábavní služby, zábava, pobavení, služby pro oddech a rekreaci.
(590) Barevná
(730) **AMÁDEUS, spol. s r.o.**, U silnice 949, Praha 6, 16150, CZ
(740) Brzobohatý Brož & Honsa, v. o. s., Mgr. Jan Petřík, Klimentská 1207/10, Praha 1, 11000

(210) **O-421376**
(220) 13.12.2004
(320) 13.12.2004
(511) 29, 30
(540)



CHRÁNĚNÁ DÍLNA

(510) (29) plněná paprika, bramborák, mleté bifteky, játrové knedlíky, karbanátek, čevabčiči, vše v rámci této třídy; (30) langosé.
(590) Barevná
(730) **PZP MERLIN s.r.o.**, Wilsonova 97, Hlinsko v Čechách, 53901, CZ

(210) **O-421395**
(220) 30.12.2004
(320) 30.12.2004
(511) 9, 16, 41
(540)

playMOBIL

(510) (9) elektronická média; (16) periodické publikace; (41) vydavatelství, nakladatelství.
(590) Barevná
(730) **VOGEL BURDA COMMUNICATION, s.r.o.**, Sokolovská 73, Praha 8, 18621, CZ

(210) **O-421412**
(220) 14.12.2004
(320) 14.12.2004
(511) 7, 9, 11, 35
(540)

LIFE'S GOOD

(510) (7) elektrická zařízení pro zpracování potravin, elektromotory (s výjimkou motorů pro pozemní vozidla), elektrické generátory, elektrické míchačky, elektrické myčky nádobí, pračky, roboty

(stroje), vysavače, díly, součásti a příslušenství uvedeného zboží; (9) spotřební elektronika a elektrotechnika všeho druhu, např. vypínače, spínače a konektory, jističe, kondenzátory, usměrňovače proudu, rozvodné desky (elektrické), optoelektronické přenosové členy, měnitelné odpory, elektrické bzučáky, elektrické odpory, napájecí zdroje, zalisované zapouzdřené transformátory, akumulátory, baterie, sluneční články, ovladače, zesilovače, faxy, fototelegrafní přístroje, radarové přístroje, rozhlasové přístroje, radiotelefonní přístroje, napětově řízené oscilátory, přijímače, telefonní a telekomunikační technika, telefonní přístroje, mobilní telefony a jejich příslušenství, videotelefony, televizní přijímače, tranzistory, vysílače (telekomunikační), reléové spínací systémy pro telefony, automatické stykačové systémy pro veřejné telefony, přijímače pro přímý příjem rozhlasu ze satelitu, akustické přístroje pro motorová vozidla, konvertory pro kabelovou televizi, kabely z optických vláken, silové kabely, digitální multimetry, měřiče kmitočtů, generátory funkcí, osciloskopy, zvukové oscilátory, generátory signálu elektronického zkušebního obrazce, generátory signálu, watt hodinové elektroměry, barevné obrazovky, barevné monitory, elektronové trysky, obrazovky s tekutými krystaly pro elektronická zařízení, elektronky, ploché obrazovky, elektrické kalkulačky, prodejní automaty, automatické otvírače a zavírače dveří, kopírovací přístroje a stroje, výpočetní technika (hardware a software), počítače a veškerá periferní zařízení, textové procesory, přenosná informační koncová zařízení pro osobní použití, přístroje pro videohry, přenosné přístroje pro elektronické hry, čtecí přístroje pro čárový kód, modemy, ověřovací terminály pro kreditní karty, monitory, grafické karty pro počítače, pružné a pevné disky, magnetické pásky, zvukové karty pro počítače, tiskárny pro použití s počítači, integrované obvody, polovodičová zařízení a součástky, čipy, hybridní integrované obvody, nosiče informací všeho druhu (v rozsahu tř. 9) a přístroje a zařízení pro záznam, přenos a reprodukci informací všeho druhu (zvuku a obrazu), např. kompaktní disky (nahrané nebo nenahrané), magnetofonové pásky (nahrané nebo nenahrané), videopásky (nahrané nebo nenahrané), camcordery (kazetové videorekordéry spojené s videokamerou), TVCR (kazetové videorekordéry spojené s televizí), projektory, mechanika CD-ROM, vypalovací zařízení, přehrávače kompaktních desek, laserové přehrávače, přehrávače CD-I a DVD, gramofony, kazetové magnetofony, nahrávače kazetových pásek, náhlavní sluchátka, mikrofony, reproduktory, tunery, ekvalizéry, koncovky VOD (účastnického videa), programovatelné logické řídicí jednotky, elektronické systémy pro řízení provozu, hry upravené pro použití pouze s televizním přijímačem, elektrické žehličky; (11) domácí elektrospotřebiče, např. elektrická kamna (topidla), sluneční kolektory (vytápění), klimatizační zařízení, chladničky, chladicí vitríny a boxy, elektrické větráky a sušáky, opékače topinek, elektrické vařiče, elektrické kávovary, elektrické smažiči vany, varné konve, vysoušeče vlasů, elektrické vařiče rýže, sušiče šatů, odvlhčovací a zvlhčovací zařízení, svítilny napájené slunečním světlem; (35) reklamní a propagační činnost, služby v oblasti reklamy a propagace.

(730) **LG Electronics CZ, s.r.o.**, Zlatý Anděl - Nádražní 23/344, Praha 5, 15134, CZ
(740) AK Kocián Šolc Balaščík, Mgr. Lenka Peštová, Jungmanova 24, Praha 1, 11000

(210) **O-421441**
(220) 15.12.2004
(320) 17.06.2004
(511) 6, 12, 37, 39, 41, 42
(510)

(6) trezory (bezpečnostní úschovné objekty), bankovní technika jako komorové trezory, skříňové trezory, dotační boxy, depozitní schránky, výměníky (kovové skříňky), schránky na klíče, kovové pokladnice, ohnivzdorné skříně, trezorové klíče, zámky a kombinace; (12) fólie na auta, okenní fólie na auta v rámci této třídy; (37) montáž trezorů, montáž okenních fólií a fólií na auta, montáž, oprava a údržba zabezpečovacích systémů a poplachových systémů sloužících na ochranu majetku a osob před neoprávněnými zásahy, včetně zabezpečovacích systémů a zařízení umožňujících sledování pohybu a přítomnosti osob v objektu a jeho okolí, servis trezorové a bankovní techniky, reparace starých trezorů, montáž bezpečnostních dveří, oprava,

výměna a montáž bezpečnostních zámků a kombinací; (39) stěhování trezorové a bankovní techniky, skladování materiálu; (41) organizování a vedení školení a seminářů v oblasti mechanických zabezpečovacích systémů; (42) otevírání trezorů, poradenská a konzultační činnost v oblasti zabezpečovacích systémů, vývoj zabezpečovacích systémů a poplachových systémů sloužících na ochranu majetku a osob před neoprávněnými zásahy, včetně zabezpečovacích systémů a zařízení umožňujících sledování pohybu a přítomnosti osob v objektu a jeho okolí.

- (590) Barevná
(730) **Eurosafe Slovakia s. r. o.**, Smrečianská 43, Bratislava, 81105, SK
(740) Ing. Květoslava Kubičková, Doubravčická 2201, Praha 10, 10000

(210) **O-421451**

- (220) 15.12.2004
(320) 15.12.2004
(511) 1, 3, 5, 42
(540)



- (510) (1) výrobky chemie pro úpravu fyzikálně-chemických parametrů vody patřící do této třídy (vločkovače, přípravky upravující pH, přípravky odstraňující minerály, přípravky zvyšující mineralizaci, přípravky zabraňující tvorbě zákalů a usazenin, přípravky odstraňující tuky), speciální a vysoce čisté plyny pro hutní, strojní, chemické a farmaceutické výroby a zkoušky v rámci této třídy; (3) výrobky chemie pro čištění povrchů ve vodárenství a bazénářství patřící do této třídy; (5) výrobky chemie pro úpravu vody s biocidními účinky patřící do této třídy; (42) konzultační činnost a analýzy v oblasti technologií použití speciálních plynů a chemie a technologií na úpravu vody.

- (590) Barevná
(730) **GHC Invest, s. r. o.**, Korunovační 6, Praha 7, 17000, CZ

(210) **O-421452**

- (220) 15.12.2004
(320) 15.12.2004
(511) 1, 3, 5
(540)



- (510) (1) výrobky chemie pro úpravu fyzikálně-chemických parametrů vody patřící do této třídy (vločkovače, přípravky upravující pH, přípravky odstraňující minerály, přípravky zvyšující mineralizaci, přípravky zabraňující tvorbě zákalů a usazenin, přípravky odstraňující tuky), speciální a vysoce čisté plyny pro hutní, strojní, chemické a farmaceutické výroby a zkoušky v rámci této třídy; (3) výrobky chemie pro čištění povrchů ve vodárenství a bazénářství patřící do této třídy; (5) výrobky chemie pro úpravu vody s biocidními účinky patřící do této třídy.

- (590) Barevná
(730) **GHC Invest, s. r. o.**, Korunovační 6, Praha 7, 17000, CZ

(210) **O-421453**

- (220) 15.12.2004
(320) 15.12.2004
(511) 1, 3, 5

(540)



- (510) (1) výrobky chemie pro úpravu fyzikálně-chemických parametrů vody patřící do této třídy (vločkovače, přípravky upravující pH, přípravky odstraňující minerály, přípravky zvyšující mineralizaci, přípravky zabraňující tvorbě zákalů a usazenin, přípravky odstraňující tuky), speciální a vysoce čisté plyny pro hutní, strojní, chemické a farmaceutické výroby a zkoušky v rámci této třídy; (3) výrobky chemie pro čištění povrchů ve vodárenství a bazénářství patřící do této třídy; (5) výrobky chemie pro úpravu vody s biocidními účinky patřící do této třídy.

- (590) Barevná
(730) **GHC Invest, s. r. o.**, Korunovační 6, Praha 7, 17000, CZ

(210) **O-421454**

- (220) 15.12.2004
(320) 15.12.2004
(511) 1, 3, 5
(540)



- (510) (1) výrobky chemie pro úpravu fyzikálně-chemických parametrů vody patřící do této třídy (vločkovače, přípravky upravující pH, přípravky odstraňující minerály, přípravky zvyšující mineralizaci, přípravky zabraňující tvorbě zákalů a usazenin, přípravky odstraňující tuky), speciální a vysoce čisté plyny pro hutní, strojní, chemické a farmaceutické výroby a zkoušky v rámci této třídy; (3) výrobky chemie pro čištění povrchů ve vodárenství a bazénářství patřící do této třídy; (5) výrobky chemie pro úpravu vody s biocidními účinky patřící do této třídy.

- (730) **GHC Invest, s. r. o.**, Korunovační 6, Praha 7, 17000, CZ

(210) **O-421458**

- (220) 16.12.2004
(320) 16.12.2004
(511) 9, 16, 35, 38, 41
(540)



- (510) (9) veškeré nosiče informací v rozsahu třídy 9; (16) tiskoviny, periodické a neperiodické publikace, např. knihy a časopisy, katalogy, plakáty, fotografie, kalendáře, samolepky; (35) propagační, reklamní a inzertní činnost; (38) vysílání televizních programů; (41) tvorba televizních programů, výchovná a zábavní činnost, školení, kulturní a sportovní aktivity, soutěže pro veřejnost, vydavatelská a nakladatelská činnost, výroba audiovizuálních programů.

- (730) **Česká televize**, Na Hřebenech II., Praha 4, 14070, CZ

(210) **O-421460**

- (220) 15.12.2004
(320) 15.12.2004
(511) 3, 5, 30, 35, 41, 44

(540)



- (510) (3) kosmetické výrobky a přípravky, kosmetické přípravky pro pěstění a/nebo zkrášlení pokožky, vlasové přípravky, šampóny a vitamínové preparáty pro vlasovou kosmetiku, přípravky pro ústní hygienu, ústní vody, zubní pasty (pěňivé a nepěňivé), gely, mýdla, vitamínové preparáty pro tělovou kosmetiku, voňavkářské výrobky, kosmetické přípravky pro zeštíhlení, kosmetika, rtěnky, laky na nehty, pudry, líčidla, krémy kosmetické, depilační přípravky, čistící mléko a vody pro toaletní účely, éterické oleje, oleje pro kosmetické účely, tuky pro kosmetické účely, čistící přípravky, čistící roztoky; (5) výrobky farmaceutické a parafarmaceutické, vitamíny, minerály a stopové prvky, dietní a nutriční přípravky, medicínální sirupy, výtažky z bylin a kombinované přípravky vitamínů, minerálů, stopových prvků a bylinných výtažků, potravinové doplňky obohacené vitamíny nebo minerály nebo stopovými prvky, vitamínové přípravky, vitamíny a multivitaminové preparáty, minerály a multiminerálové preparáty, léčivé bylinné čaje, léčivé byliny, cukrovinky nebo pastilky nebo tabletky nebo tobolky nebo kapsle nebo žvýkačky s léčivými přísadami, dietetické látky upravené pro lékařské účely, minerální vody a dietetické nápoje upravené pro lékařské účely, dietní potraviny upravené pro lékařské účely, hormony pro lékařské účely, lékařské přípravky pro hubnutí, výživa pro kojení a batolata, doplňky výživové pro lékařské účely, bílkovinné přípravky nebo potrava pro lékařské účely, balzámy a krémy a masti pro lékařské účely, léčebná kosmetika, chemické přípravky pro lékařské účely, léčivé oleje, oleje pro lékařské účely, tuky pro lékařské účely, léčivé soli, tinktury pro lékařské účely, vitamínová a minerální výživa ve formě koncentrátů, proteinové koncentráty jako výživné přídavky k potravinám k léčebným účelům, droždí pro farmaceutické účely, výživné nebo dietetické přípravky pro lékařské účely pro denní doplnění stravy (včetně fitness přípravků) jako instantní strava nebo samostatná (vlastní) směs, která se skládá hlavně z mléka v prášku nebo ze živočišných nebo zeleninových proteinů, také s přídavkem vitamínů nebo minerálů nebo stopových prvků nebo cukru, výrobky hygienické, hygienické potřeby pro lékařství a pro osobní hygienu, hygienické vložky, hygienické ubrousky, menstruační vložky, menstruační kalhotky, menstruační tampóny, vata pro lékařské účely, léčivé přípravky do koupele, náplasti, leukoplast, obvazový materiál, chirurgická plátna, chirurgické roušky, obklady, octany pro farmaceutické účely, lepicí pásy pro lékařské účely, obinadla, materiály pro plombování zubů a pro zubní otisky, slitiny drahých kovů pro zubolékařské účely, zubní brusné prostředky, výrobky pro hubení škodlivých zvířat; (30) potravinové doplňky ne pro lékařské účely v rámci této třídy obsahující látky rostlinného původu, cukrovinky, žvýkačky, bonbóny, zmrzliny, pekařské výrobky, cukrářské výrobky, kakao, káva, čaj, čokoláda, nápoje čokoládové, čajové, kakaové nebo kávové, potraviny a pokrmy z obilovin pro lidskou spotřebu, těstoviny, mueslí, med, propolis pro lidskou potřebu, proteinové koncentráty jako výživné přídavky k potravinám v rámci této třídy; (35) organizování výstav a veřejných prezentací pro obchodní nebo reklamní účely se zaměřením na farmaceutické a zdravotnické výrobky, zprostředkování obchodů s léky a léčivy, maloobchodní služby v oblasti léků a léčiv, odborné obchodní poradenství, především obchodní poradenství ve zdravotnictví a farmacii, zejména pak lékáren, předvádění farmaceutických výrobků pro reklamní účely a podporu prodeje, reklamní a propagační činnost v oblasti léčiv, on-line reklama na počítačové komunikační síti, vydávání a aktualizace reklamních nebo náborových materiálů, marketingové studie, kanceláře zabývající se dovozem nebo vývozem, podpora prodeje pro třetí osoby, účetnictví, vedení kartoték v počítači, sekretářské služby, obchodní nebo podnikatelské informace, zprostředkování uvedených služeb v rámci této třídy; (41) vzdělávací služby se zaměřením na obchodní síť s farmaceutiky a výrobky určenými pro zdraví, poskytování školení a výcviku, školící a výcvikové

služby s pomocí počítače, poskytování on-line elektronických publikací, publikování elektronických knih, časopisů se zaměřením farmaceutika a zdraví, publikování elektronických zpráv a bulletinů on-line, publikování školících a výcvikových manuálů, poskytování vzdělávacích informací, poskytování informací týkajících se školení a výcviku, pořádání a řízení konferencí, seminářů, výstav a sympozií, školících a výcvikových kursů, přednášek, poradenské služby v oblasti vzdělávání managementu, poradenské služby týkající se školení a výcviku zaměstnanců, školení a výcvik prodejců, výuka a školení týkající se prodeje (obchod), poradenské a konzultační služby týkající se všech výše uvedených služeb v rámci této třídy, zprostředkování výše uvedených služeb v rámci této třídy; (44) farmaceutické poradenství, poskytování nebo zprostředkování odborné a poradenské pomoci v oblasti léčiv, hodnocení a certifikace lékáren, zprostředkování uvedených služeb v rámci této třídy.

- (590) Barevná
(730) **Družstvo lékáren**, Na Okrouhlíku 1160, Hradec Králové, 50002, CZ
(740) BOHEMIA PATENT, Ing. Jana Vandělíková, Umělecká 6, Praha 7, 17000

- (210) **O-421476**
(220) 16.12.2004
(320) 16.12.2004
(511) 9, 35
(540)

Finkalk

- (510) (9) data, databáze a jiné informační produkty na magnetických, elektronických a optických nosičích, související software a hardware, nosiče dat všeho druhu spadající do tř. 9, elektronické a datové sítě, multimediální aplikace, 3D animace, multimediální informační katalogy, elektronické časopisy, elektronická periodika a knihy v elektronické podobě, software pro počítače, programové vybavení pro informační technologie a pro komunikaci, programové vybavení umožňující elektronické obchodování, nahraný software na CD a DVD discích a magnetických médiích, magnetické disky, optické disky, zařízení pro zpracování informací, systémy informačních technologií zařazené do tř. 9, systémy výpočetní, komunikační a informační techniky zařazené ve tř. 9, audio, video; (35) poskytování informací, informačních produktů a multimediálních informací k obchodním účelům, uspořádání a řízení obchodních informací ze vzdálených zdrojů, vše prostřednictvím elektronických komunikačních sítí, on-line inzerce a reklama, prezentace uživatelů na stránkách World Wide Web v počítačové síti Internet, obchodní nebo podnikatelské informace, informační kancelář, marketing, marketingové studie, pomoc a poradenství při řízení obchodní činnosti, obchodní management a podnikové poradenství, obchodní reklama, organizování výstav k obchodním nebo komerčním účelům, poskytování informací a jiných informačních produktů komerčního nebo reklamního charakteru, multimediálních informací komerčního charakteru, obchodní průzkum, průzkum a analýza trhu, průzkum veřejného mínění, předvádění výrobků pro reklamní účely a podporu prodeje, služby, které zahrnují záznam, přepis, vypracování, kompilaci, přenášení nebo systematickou písemných či datových či elektronických sdělení a záznamů, jakož i využívání nebo kompilaci matematických a statistických údajů, zpracování dat, zprostředkovatelská činnost v oblasti obchodu.
(730) **Lionet s.r.o.**, Korunní 859/18, Praha 2, 12000, CZ
(740) BOHEMIA PATENT, Ing. Jana Vandělíková, Umělecká 6, Praha 7, 17000

- (210) **O-421477**
(220) 16.12.2004
(320) 16.12.2004
(511) 9, 35
(540)

Advokalk

- (510) (9) data, databáze a jiné informační produkty na magnetických, elektronických a optických nosičích, související software a hardware, nosiče dat všeho druhu spadající do tř. 9, elektronické a datové sítě, multimediální aplikace, 3D animace, multimediální informační katalogy, elektronické časopisy, elektronická periodika a knihy v elektronické podobě, software pro počítače,

programové vybavení pro informační technologie a pro komunikaci, programové vybavení umožňující elektronické obchodování, nahraný software na CD a DVD discích a magnetických médiích, magnetické disky, optické disky, zařízení pro zpracování informací, systémy informačních technologií zařazené do tř. 9, systémy výpočetní, komunikační a informační techniky zařazené ve tř. 9, audio, video; (35) poskytování informací, informačních produktů a multimediálních informací k obchodním účelům, uspořádání a řízení obchodních informací ze vzdálených zdrojů, vše prostřednictvím elektronických komunikačních sítí, on-line inzerce a reklama, prezentace uživatelů na stránkách World Wide Web v počítačové síti Internet, obchodní nebo podnikatelské informace, informační kancelář, marketing, marketingové studie, pomoc a poradenství při řízení obchodní činnosti, obchodní management a podnikové poradenství, obchodní reklama, organizování výstav k obchodním nebo komerčním účelům, poskytování informací a jiných informačních produktů komerčního nebo reklamního charakteru, multimediálních informací komerčního charakteru, obchodní průzkum, průzkum a analýza trhu, průzkum veřejného mínění, předvádění výrobků pro reklamní účely a podporu prodeje, služby, které zahrnují záznam, přepis, vypracování, kompilaci, přenášení nebo systematickosti písemných či datových či elektronických sdělení a záznamů, jakož i využívání nebo kompilaci matematických a statistických údajů, zpracování dat, zprostředkovatelská činnost v oblasti obchodu.

(730) **Lionet s.r.o.**, Korunní 859/18, Praha 2, 12000, CZ

(740) **BOHEMIA PATENT**, Ing. Jana Vanděliková, Umělecká 6, Praha 7, 17000

(210) **O-421478**

(220) 16.12.2004

(320) 16.12.2004

(511) 36

(540)



(510) (36) realitní kanceláře, správa nemovitostí, vedení nájemných, činžovních domů, zprostředkování pronájmu nemovitostí, zprostředkování prodeje nemovitostí.

(730) **Premium Reality s. r. o.**, Mánesova 55/1405, Praha 2, 12000, CZ

(740) Sládek Partners, advokátní kancelář, v. o. s., Mgr. Iva Sládková, advokátka, Janáčkovo nábřeží 39/51, Praha 5, 15000

(210) **O-421479**

(220) 16.12.2004

(320) 16.12.2004

(511) 18, 25, 28

(540)

LOT 29

(510) (18) kůže, imitace z kůže, výrobky z těchto materiálů; (25) oděvy, obuv, kloboučnické zboží; (28) hry, hračky, potřeby pro gymnastiku, vánoční ozdoby.

(730) **Sun International Trade Group spol. s r. o.**, Švábky 2, Praha 8, 18000, CZ

(210) **O-421480**

(220) 16.12.2004

(320) 16.12.2004

(511) 3, 28, 35

(540)

ORBITRAC

(510) (3) kosmetika, parfumerie, krémy, gely, emulze, oleje, mléka, roztoky a kosmetické přípravky určené k masáží těla a obličeje, k zetřihlení postavy, ke zpevnění těla; (28) přístroje, zařízení a potřeby pro tělesnou kulturu, léčebnou gymnastiku, regeneraci a rekondici, potřeby, přístroje a nástroje pro gymnastiku, cvičení a sport; (35) propagační činnost a reklama.

(730) **TV PRODUCTS CZ s. r. o.**, Rybná 669/4, Praha 1, 11000, CZ

(210) **O-421486**

(220) 16.12.2004

(320) 16.12.2004

(511) 41

(540)



(510) (41) organizování sportovních soutěží.

(590) Barevná

(730) **KRM company agentura, s. r. o.**, Krupská 1753/16, Praha 10, 10000, CZ

(210) **O-421487**

(220) 16.12.2004

(320) 16.12.2004

(511) 41

(540)



(510) (41) organizování sportovních soutěží.

(590) Barevná

(730) **KRM company agentura, s. r. o.**, Krupská 1753/16, Praha 10, 10000, CZ

(210) **O-421488**

(220) 16.12.2004

(320) 16.12.2004

(511) 41

(540)



(510) (41) organizování sportovních soutěží.

(590) Barevná

(730) **KRM company agentura, s. r. o.**, Krupská 1753/16, Praha 10, 10000, CZ

(210) **O-421489**

(220) 16.12.2004

(320) 16.12.2004

(511) 41

(540)



(510) (41) organizování sportovních soutěží.

(590) Barevná

(730) **KRM company agentura, s. r. o.**, Krupská 1753/16, Praha 10, 10000, CZ

(210) **O-421491**
(220) 16.12.2004
(320) 16.12.2004
(511) 43
(540)

Caffeteria

(510) (43) kavárny, restaurace, rychlé občerstvení, bar.
(590) Barevná
(730) **Hájek Vlastimil**, Malostranské nám. 9/262, Praha 1, 11800, CZ
(740) JUDr. Karel Šindelář, Dykova 15, Praha 10, 10100

(210) **O-421492**
(220) 16.12.2004
(320) 19.08.2004
(511) 6, 19, 37
(540)



(510) (6) armatury, kovové fitinky (šroubení) pro potrubí na stlačený vzduch, bazény (kovové konstrukce), bazény (kovové stavby), kovové brány, kovová silniční svodidla, kovové bednění, kovové stavební dílce, kovová dlažba, kovová dlaždicová podlaha, kovové dlaždice, drát, drátěné pletivo, kovové dveře, kovové obložení dveří, kovové dveřní prahy, dveřní rámy, kovové zárubně, dveřní zástrčky, háčky (železářské zboží), kovové hmoždinky (kolíky), hřebíky, klepadla, klíče, kovové kliky dveří, kovová kolena na potrubí, kovová kolečka na nábytek, kovové komínové nástavce, kovové kontejnery, konzoly, kovové podpěry pro stavebnictví, kovové kostry budov, kovové kostry staveb, stavební kování, dveřní kování, okenní kování, nábytkové kování, kovová křídlová okna, kovové lešení, kovové lišty, latě, kovové vany na míchání malty, kovové matice, kovové nádrže, kovové nýty, kovové nosníky, ocelové konstrukce, ocelové roury, ocelové stožáry, ocelové trubky, kovové okapové roury, kovové stavební panely, kovové ploty, kovové podpěry, kovové poklapy, plech, kovové potrubí, kovové prefabrikáty (obložení staveb), kovové překlady, kovové příčky, kovové příhradové konstrukce, kovové žebříky, kovové římsy, ocelové rolety, kovové rošty, kovové schody, kovové přenosné stavby, kovové stavební konstrukce, stavební kování, kovový stavební materiál, sloupy kovové pro stavebnictví, kovové stojky, kovové střechy, kovové střešní krytiny, kovové střešní úhelníky, svorníky, kovové větrníky, střešní větrníky, kovové závory, kovové žaluzie, kovové žlaby; (19) asfalt, altánky, asfaltové výrobky pro stavebnictví, azbestocement, dřevěné stavby, boudy, bazény (nekovové konstrukce), bazény (stavby s výjimkou kovových), beton, prefabrikáty z betonu, (dílce, výrobky), betonové podpory, sloupy, břidlice, brány s výjimkou kovových, cement, cementové desky, cementové nátěry, materiály na stavbu a pokryv cest, bednění s výjimkou kovového, dehet, skleněné dlaždice, dlažba s výjimkou kovové, dlaždice s výjimkou kovových, dlaždice, obkladačky stavební nekovové, dlažba s výjimkou kovové, desky (stavební dřevo) latky, dřevěné dýhy, dřevěné obložení, opracované dřevo, bělené dřevo, stavební dřevo, dřevo jako polotovar, dveře s výjimkou kovových, hlína, hranolý, kámen, kamenické výrobky, kameny pro stavebnictví, komínové pláště, komínové roury nekovové, stavební konstrukce s výjimkou kovových, konstrukce s výjimkou kovových, konstrukční materiály s výjimkou kovových, okna s výjimkou

kovových, střešní krovy, lepenka pro stavební účely, stavební malta, nosníky s výjimkou kovových, obkladový materiál na budovy s výjimkou kovového, dřevěné obložení, obložení s výjimkou kovového (stavebnictví), okenice s výjimkou kovových, okenní rámy s výjimkou kovových, omítky (stavební materiál), stavební papír, písek s výjimkou slévárenského, pletivo s výjimkou kovového, ploty s výjimkou kovových, nekovové potrubí pro vzduchotechniku a klimatizaci, nekovové přírodní potrubí, římsy s výjimkou kovových, kameninové roury, nekovové vodovodní roury, nechybné nekovové roury pro stavebnictví, sádra, stavební sklo, přenosné stavby s výjimkou kovových, stavební krytiny s výjimkou kovových, stavební panely s výjimkou kovových, stavební materiál s výjimkou kovového, střechy s výjimkou kovových, střešní úhelníky s výjimkou kovových, stropy, stropní desky s výjimkou kovových, nekovové tlakové potrubí, cihly, trámy s výjimkou kovových, vápenec, vápno, vodovodní potrubí s výjimkou kovových, nekovové tlakové potrubí, nekovové výstužné materiály pro stavebnictví, žáruvzdorné dřevo; (37) budování závodů a továren, pronájem buldozerů, realizace silničních povrchů, čištění exteriérů budov, čištění interiérů budov, demolice budov, stavební dozor, informace z oblasti stavebnictví, informace o opravách, izolace proti vlhkosti, izolace staveb, klempířství a instalatérství, zednictví, zednická činnost, pokrývačské práce na střechách budov, pronájem bagrů a rýpadel, pronájem stavebních strojů a zařízení, stavba přístavních hrází, stavba přístavů, stavebnictví, stavební činnost, štukování, sádrování, utěšňování staveb.

(590) Barevná
(730) **Stilla a. s.**, Mlynská 168, Liptovská Teplá, 3483, SK
(740) **DADEJ, GHEORGHIU, KENDEREŠKI**, patentová a známková kancelář Patentová a známková kancelář, Ing. Dušan Kendereški, Lidická 51, Brno, 60200

(210) **O-421531**
(220) 17.12.2004
(320) 17.12.2004
(511) 9, 12, 25, 28, 35, 36, 39, 41, 42
(540)

DMK ...kvalitní sortiment a komfort služeb

(510) (9) magnetické, čipové a optické nosiče dat včetně nahrávatelných, modemy, počítače, počítačové programy nahrané, počítačové programy s možností stažení, počítačové hry jako programy, podložky pod myš, videokazety a DVD nahrané i nenahrané; (12) kočárky dětské, kočárky skládací, doplňky pro kočárky, automobilové bezpečnostní sedačky pro děti; (25) oděvy, zejména oděvy pánské, dámské, dětské, oděvy pro sport a volný čas, bundy, zejména bundy sportovní a bundy sportovní s kapucí, větrovky, kombinézy jako oděvy, zejména sportovní, sportovní soupravy, tepláky, šortky, kamaše, kalhoty, kravaty, legíny, oděvy pletené, oděvy nepromokavé, plavky, sportovní dresy, trika, polokošile, mikiny, tílka, pulovry, vesty, svetry, opasky, šle, prádlo osobní, prádlo spodní, pyžama, ponožky, saka, šály, šátky, pokrývky hlavy, rukavice, čelenky, obuv, zejména společenská a sportovní obuv, obuv plážová; (28) hračky, hry společenské, stolní a elektronické s výjimkou her používaných výhradně ve spojení s televizním přijímačem, hračky rozvíjející duševní činnost dítěte, hračky vzdělávací; (35) obchodní nebo podnikatelské informace, vývozní a dovozní kanceláře, analýzy nákladů, poradenství a poskytování pomoci při řízení obchodních a průmyslových podniků a při zvyšování jejich efektivity, obchodní a podnikatelský průzkum, překlad informací do počítačových databází, marketingové studie, usmíření informací do počítačových databází, vyhledávání umístění nákladních vozů pomocí počítače, reklama, provozování informačních systémů (za úplaty), zajišťování obchodních potřeb podniků externími službami ve tř. 35, včetně kompletní pomoci při jejich zprostředkování, zajišťování, ověřování a zpracování, poskytování a sdělování obchodních nebo podnikatelských informací; (36) finanční analýzy, zúčtování vzájemných pohledávek a závazků, služby fiduciárních agentů spojené s peněžními transakcemi, garance, záruky, kauce, služby poskytované při emisích platebních a slevových certifikátů, šeků, kupónů, poukázek; (39) poradenství pro logistiku, shromažďování a zpracovávání informací ze skladování a dopravy, včetně pronájmu skladovacích a dopravních prostředků;

(41) výroba audiovizuálních děl, organizování a vedení seminářů, školení, vydávání knih, časopisů a neperiodických tiskovin, vydávání elektronických knih, publikací a časopisů on-line, vzdělávací informace; (42) tvorba počítačových programů, aktualizace počítačových programů, konzultační služby v oblasti software, tvorba softwarových řešení, tvorba, provozování, aktualizace a údržba počítačových informačních systémů, architektura podnikových počítačových systémů, implementace počítačových aplikací, návrh a tvorba síťových infrastruktur, údržba počítačových programů, vytváření a aktualizace informačních systémů, poskytování přístupu k informačním systémům za úplatu.

(730) **DMK consulting, s. r. o.**, Za školou 2838/6, Ostrava - Zábřeh, 70030, CZ

(740) Ing. Tomáš Pavlica, Lohniského 846/21, Praha 5, 15200

(210) **O-421532**

(220) 17.12.2004

(320) 17.12.2004

(511) 9, 35, 36, 39, 41, 42

(540) **DMK ...porozumění, kompetence, řešení**

(510) (9) magnetické, čipové a optické nosiče dat včetně nahrávacích, modemy, počítače, počítačové programy nahrané, počítačové programy s možností stažení, počítačové hry jako programy, podložky pod myš, videokazety a DVD nahrané i nenahrané; (35) obchodní nebo podnikatelské informace, vývozní a dovozní kanceláře, analýzy nákladů, poradenství a poskytování pomoci při řízení obchodních a průmyslových podniků a při zvyšování jejich efektivity, obchodní a podnikatelský průzkum, překlad informací do počítačových databází, marketingové studie, systemizace informací do počítačových databází, vyhledávání umístění nákladních vozů pomocí počítače, reklama, provozování informačních systémů (za úplatu), zajišťování obchodních potřeb podniků externími službami ve tř. 35, včetně kompletní pomoci při jejich zprostředkování, zajišťování, ověřování a zpracování, poskytování a sdělování obchodních nebo podnikatelských informací; (36) finanční analýzy, zúčtování vzájemných pohledávek a závazků, služby fiduciárních agentů spojené s peněžními transakcemi, garance, záruky, kauce, služby poskytované při emisí platebních a slevových certifikátů, šeků, kupónů, poukázek; (39) poradenství pro logistiku, shromažďování a zpracovávání informací ze skladování a dopravy, včetně pronájmu skladovacích a dopravních prostředků; (41) výroba audiovizuálních děl, organizování a vedení seminářů, školení, vydávání knih, časopisů a neperiodických tiskovin, vydávání elektronických knih, publikací a časopisů on-line, vzdělávací informace; (42) tvorba počítačových programů, aktualizace počítačových programů, konzultační služby v oblasti software, tvorba softwarových řešení, tvorba, provozování, aktualizace a údržba počítačových informačních systémů, architektura podnikových počítačových systémů, implementace počítačových aplikací, návrh a tvorba síťových infrastruktur, údržba počítačových programů, vytváření a aktualizace informačních systémů, poskytování přístupu k informačním systémům za úplatu.

(730) **DMK consulting, s. r. o.**, Za školou 2838/6, Ostrava - Zábřeh, 70030, CZ

(740) Ing. Tomáš Pavlica, Lohniského 846/21, Praha 5, 15200

(210) **O-421568**

(220) 20.12.2004

(320) 20.12.2004

(511) 21, 35

(540)



(510) (21) náčiní a nádoby pro domácnost a kuchyň ze skla, porcelánu, keramiky, dřeva, nerez a umělých hmot, zejména nápojové a jídelní soupravy, příbory, podnosy a tácy; (35) zprostředkovatelská obchodní činnost s výše uvedenými výrobky.

(730) **Viali, spol. s r. o.**, Za Mlýnem 1117, Liberec - Vratislavice, 46311, CZ

(740) Patentservis Praha, a.s., Jivenská 1273/1, Praha 4, 14021

(210) **O-421578**

(220) 20.12.2004

(320) 20.12.2004

(511) 5, 29, 30

(540)



(510) (5) cukrovinky a pečivařské výrobky s posilujícím a podpůrným léčivým účinkem (dietetické pečivo, suchary, sušenky, piškoty, obilné přípravky, bombóny, pastilky apod.); (29) konzervované, sušené a vařené ovoce, rosoly, zavařeniny, ovocné želé, želatina, zpracované ořechy a arašidy; (30) trvanlivé, polotrvanlivé a jemné pečivo, čokoládové a nečokoládové cukrovinky, bombóny a cukrátky, čokoláda, fondán, karamely, potravinářský kandys, keksy, koláče, kreky, lízátky, oplatky, pemíky, medovníky, biskvity, suchary, sušenky, piškoty, vánoční kolekce a jiné cukrovinky na zdobení vánočních stromečků, pralinky, sladká dřeva, mandlové cukrovinky, marcipán, vafle, trubičky, dezerty, komprimáty, želé, neapolitánky, pastilky, tyčinky, kakao a výrobky z kakaa spadající do této třídy, výrobky z medu, melasy, obilné přípravky, žvýkačky, dia výrobky shora uvedených druhů.

(590) Barevná

(730) **I. D. C. Holding, a. s.**, Drieňová 3, Bratislava, 82101, SK

(740) ČERVENKA, KLEINTOVÁ, TURKOVÁ Patentová, známková a právní kancelář, Mgr. Jana Turková, Budečská 6, Praha 2, 12000

(210) **O-421579**

(220) 20.12.2004

(320) 20.12.2004

(511) 5, 29, 30

(540)



(510) (5) cukrovinky a pečivařské výrobky s posilujícím a podpůrným léčivým účinkem (dietetické pečivo, suchary, sušenky, piškoty, obilné přípravky, bombóny, pastilky apod.); (29) konzervované, sušené a vařené ovoce, rosoly, zavařeniny, ovocné želé, želatina, zpracované ořechy a arašidy; (30) trvanlivé, polotrvanlivé a jemné pečivo, čokoládové a nečokoládové cukrovinky, bombóny a cukrátky, čokoláda, fondán, karamely, potravinářský kandys, keksy, koláče, kreky, lízátky, oplatky, pemíky, medovníky, biskvity, suchary, sušenky, piškoty, vánoční kolekce a jiné cukrovinky na zdobení vánočních stromečků, pralinky, sladká dřeva, mandlové cukrovinky, marcipán, vafle, trubičky, dezerty, komprimáty, želé, neapolitánky, pastilky, tyčinky, kakao a výrobky z kakaa spadající do této třídy, výrobky z medu, melasy, obilné přípravky, žvýkačky, dia výrobky shora uvedených druhů.

(590) Barevná

(730) **I. D. C. Holding, a. s.**, Drieňová 3, Bratislava, 82101, SK

(740) ČERVENKA, KLEINTOVÁ, TURKOVÁ Patentová, známková a právní kancelář, Mgr. Jana Turková, Budečská 6, Praha 2, 12000

(210) **O-421580**
(220) 20.12.2004
(320) 20.12.2004
(511) 5, 29, 30
(540)



(510) (5) cukrovinky a pečivařské výrobky s posilujícím a podpůrným léčivým účinkem (dietetické pečivo, suchary, sušenky, piškoty, obilné přípravky, bonbóny, pastilky apod.); (29) konzervované, sušené a vařené ovoce, rosoly, zavařeniny, ovocné želé, želatina, zpracované ořechy a arašidy; (30) trvanlivé, polotrvanlivé a jemné pečivo, čokoládové a nečokoládové cukrovinky, bonbóny a cukrátky, čokoláda, fondán, karamely, potravinářský kandys, keksy, koláče, kreky, lízátky, oplatky, perníky, medovníky, biskvity, suchary, sušenky, piškoty, vánoční kolekce a jiné cukrovinky na zdobení vánočních stromečků, pralinky, sladká dřeva, mandlové cukrovinky, marcipán, vafle, trubičky, dezerty, komprimáty, želé, neapolitánky, pastilky, tyčinky, kakao a výrobky z kakaa spadající do této třídy, výrobky z medu, melasy, obilné přípravky, žvýkačky, dia výrobky shora uvedených druhů.
(590) Barevná
(730) **I. D. C. Holding, a. s.**, Drieňová 3, Bratislava, 82101, SK
(740) ČERVENKA, KLEINTOVÁ, TURKOVÁ Patentová, známková a právní kancelář, Mgr. Jana Turková, Budečská 6, Praha 2, 12000

(210) **O-421581**
(220) 20.12.2004
(320) 20.12.2004
(511) 5, 29, 30
(540)



(510) (5) cukrovinky a pečivařské výrobky s posilujícím a podpůrným léčivým účinkem (dietetické pečivo, suchary, sušenky, piškoty, obilné přípravky, bonbóny, pastilky apod.); (29) konzervované, sušené a vařené ovoce, rosoly, zavařeniny, ovocné želé, želatina, zpracované ořechy a arašidy; (30) trvanlivé, polotrvanlivé a jemné pečivo, čokoládové a nečokoládové cukrovinky, bonbóny a cukrátky, čokoláda, fondán, karamely, potravinářský kandys, keksy, koláče, kreky, lízátky, oplatky, perníky, medovníky, biskvity, suchary, sušenky, piškoty, vánoční kolekce a jiné cukrovinky na zdobení vánočních stromečků, pralinky, sladká dřeva, mandlové cukrovinky, marcipán, vafle, trubičky, dezerty, komprimáty, želé, neapolitánky, pastilky, tyčinky, kakao a výrobky z kakaa spadající do této třídy, výrobky z medu, melasy, obilné přípravky, žvýkačky, dia výrobky shora uvedených druhů.
(590) Barevná
(730) **I. D. C. Holding, a. s.**, Drieňová 3, Bratislava, 82101, SK
(740) ČERVENKA, KLEINTOVÁ, TURKOVÁ Patentová, známková a právní kancelář, Mgr. Jana Turková, Budečská 6, Praha 2, 12000

(210) **O-421582**
(220) 20.12.2004
(320) 20.12.2004
(511) 5, 29, 30

(540)



(510) (5) cukrovinky a pečivařské výrobky s posilujícím a podpůrným léčivým účinkem (dietetické pečivo, suchary, sušenky, piškoty, obilné přípravky, bonbóny, pastilky apod.); (29) konzervované, sušené a vařené ovoce, rosoly, zavařeniny, ovocné želé, želatina, zpracované ořechy a arašidy; (30) trvanlivé, polotrvanlivé a jemné pečivo, čokoládové a nečokoládové cukrovinky, bonbóny a cukrátky, čokoláda, fondán, karamely, potravinářský kandys, keksy, koláče, kreky, lízátky, oplatky, perníky, medovníky, biskvity, suchary, sušenky, piškoty, vánoční kolekce a jiné cukrovinky na zdobení vánočních stromečků, pralinky, sladká dřeva, mandlové cukrovinky, marcipán, vafle, trubičky, dezerty, komprimáty, želé, neapolitánky, pastilky, tyčinky, kakao a výrobky z kakaa spadající do této třídy, výrobky z medu, melasy, obilné přípravky, žvýkačky, dia výrobky shora uvedených druhů.
(590) Barevná
(730) **I. D. C. Holding, a. s.**, Drieňová 3, Bratislava, 82101, SK
(740) ČERVENKA, KLEINTOVÁ, TURKOVÁ Patentová, známková a právní kancelář, Mgr. Jana Turková, Budečská 6, Praha 2, 12000

(210) **O-421594**
(220) 20.12.2004
(320) 20.12.2004
(511) 18, 25, 35
(540)

CABIN

(510) (18) tašky - v rámci této třídy; (25) oděvy, obuv, prádlo, čepice; (35) zprostředkování velkoobchodní a maloobchodní činnosti.
(730) **CA BIN CZ s. r. o.**, Zákupská 426/7, Praha 8, 18200, CZ
(740) Eliška Kořínková, Paculova 1117/1, Praha 9, 19800

(210) **O-421607**
(220) 21.12.2004
(320) 21.12.2004
(511) 9, 16, 35, 38, 41
(540)



(510) (9) nosiče informací všeho druhu v rozsahu třídy 9, elektronické publikace; (16) nosiče informací všeho druhu v rozsahu třídy 16, periodické a neperiodické tiskoviny, plakáty, programy a informační letáky, vstupenky, katalogy; (35) reklamní agentura, reklamní a propagační činnost v oblasti audiovizuálních a filmových děl; (38) šíření informací prostřednictvím datových sítí, např. pomocí www stránek v Internetu; (41) výchovná a zábavná činnost a služby, filmová a audiovizuální tvorba, pořádání soutěží a přehlídek audiovizuální a filmové tvorby, vzdělávací a konzultační činnost v oblasti audiovizuální a filmové tvorby, výroba a půjčování nahranych zvukových a audiovizuálních nosičů informací a filmů.
(730) **Filmfest, s.r.o.**, Filmová 174, Zlín, 76179, CZ
(740) Tomáš Zacha, Široká 36/5, Praha 1, 11000

(210) **O-421610**
(220) 21.12.2004
(320) 21.12.2004
(511) 14, 16, 18, 21, 24, 25, 26, 34, 40
(540)

CRADLE OF FILTH

(510) (14) kličienky (bižuterie); (16) tužky, samolepky, obtisky, štítky;

- (18) klíčenky (kožená galanterie), tašky cestovní, nákupní, náprsní, plážové; (21) sklenice, džbánky, porcelán, figurky skleněné, porcelánové, terakotové, otvíráky na lahve, podnosy, tácy, pohárky z papíru nebo umělých, hmot; (24) povlečení, kapesníky, koupelnové textilie, lůžkové přehozy, ubrusy; (25) bermudy, trička, nášivky, čepice, koupací pláště, plavky, oděvy; (26) odznaky, placky (ozdobné knoflíky); (34) zapalovače, popelníky; (40) tisk na textil.
- (730) **Zářecký Miroslav**, Náměstí 5. května, Bečov nad Teplou, 36464, CZ
- (740) Ing. František Kania, Mendlovo nám. 1a, Brno, 60300

- (210) **O-421615**
(220) 21.12.2004
(320) 21.12.2004
(511) 9, 35, 38, 41
(540)



- (510) (9) reklama světelná, reklamní světelné přístroje, nosiče záznamů nahrané i nenahrané, videokazety nahrané i nenahrané, audiokazety nahrané i nenahrané, audiovizuální programy, audioprogramy, audiovizuální díla, audiovizuální díla v digitální podobě, filmy, hudební díla, CD disky, programové vybavení pro počítače, software, elektronické databáze a databázové produkty, informace a záznamy v elektronické podobě, informace a data a databáze a informační produkty na nosičích nebo i v elektronických, datových, informačních, počítačových a komunikačních sítích všeho druhu, elektronické nebo datové nebo informační nebo komunikační nebo výpočetní sítě včetně jednotlivých součástí a náhradních dílů obsažených ve třídě 9, multimediální aplikace, elektronické časopisy, elektronická periodika a knihy v elektronické podobě; (35) reklamní, inzertní a propagační činnost, marketing, reklamní, inzertní a propagační činnost prostřednictvím jakéhokoliv média, prostřednictvím telefonní, datové, informační, elektronické, komunikační nebo počítačové sítě, poskytování informací a jiných informačních produktů komerčního nebo reklamního charakteru, informačních produktů reklamního charakteru, multimediálních informací komerčního charakteru, komerční využití Internetu v oblastech komerčních internetových médií a vyhledávacích služeb, on-line inzerce, činnost reklamní agentury, zprostředkování v obchodních vztazích, zprostředkovatelská činnost v obchodu, merchandising, franchising, automatizované zpracování dat, služby, které zahrnují záznam, přepis, vypracování, kompilaci, přenášení nebo systematickosti písemných, datových a elektronických sdělení a záznamů jakož i využívání nebo kompilaci matematických a statistických údajů; (38) televizní vysílání, televizní vysílání zábavných, vzdělávacích, výchovných, soutěžních, diskusních a informačních pořadů, telematika, šíření zpráv a informací, šíření elektronických časopisů, elektronických periodik, knih v elektronické podobě, audio nebo audiovizuálních děl prostřednictvím informační nebo datové nebo elektronické nebo komunikační nebo telekomunikační nebo počítačové sítě, zejména Internetu, pomocí satelitů aj., služby na Internetu související s televizním vysíláním, poradenská činnost v oblasti sdělovacích prostředků, informační kancelář, poskytování informačních služeb prostřednictvím počítačů; (41) televizní zpravodajství, organizační a technické zabezpečování televizního vysílání, nakladatelství a vydavatelství, ediční činnost, publikační činnost, nahrávání nosičů zvukových nebo obrazově zvukových, půjčování nahraných zvukových a zvukově obrazových záznamů, tvorba a šíření audiovizuálních děl, TV produkce, filmová produkce, televizní výroba programů, tvorba programů, tvorba a výroba televizních a audiovizuálních programů, agenturní činnost v oblasti kultury, zprostředkování v oblasti kultury, výchovy, zábavy a sportu, výchovná, vzdělávací představení, organizace společenských a kulturních akcí, organizace, provozování a provádění her a soutěží i veřejných,

- výstavní činnost v oblasti kultury nebo zábavy nebo výchovy nebo vzdělávání.
- (730) **Open Sky, a. s.**, Na Výsluní 201/13, Praha 10 - Strašnice, 10000, CZ

- (210) **O-421633**
(220) 21.12.2004
(320) 21.12.2004
(511) 16, 35, 41
(540)

Vlastičková ruleta

- (510) (16) periodické a neperiodické tiskoviny všeho druhu; (35) reklamní, inzertní a propagační činnost; (41) nakladatelská a vydavatelská činnost, organizování a provozování společenských, kulturních a sportovních pořadů a akcí, společenských her, veřejných soutěží a anket, vzdělávací, výchovná a zábavní činnost, organizování a pořádání loterií a spotřebitelských soutěží.
- (730) **Sanoma Magazines Praha s.r.o.**, Malá Štěpánská 17, Praha 2, 12000, CZ
- (740) Linklaters v.o.s., Mgr. Karin Pomaizlová, Na Příkopě 19, Praha 1, 11719

- (210) **O-421634**
(220) 21.12.2004
(320) 21.12.2004
(511) 13
(540)

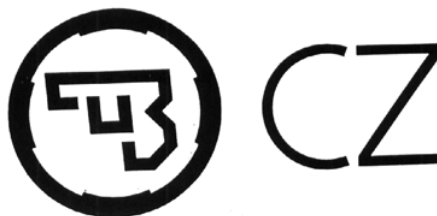

- (510) (13) ruční palné zbraně, včetně loveckých a sportovních, vzduchovek a vzduchových zbraní, součásti, díly, příslušenství a náhradní díly k těmto výrobkům.
- (730) **Česká zbrojovka a.s.**, Svatopluka Čecha 1283, Uherský Brod, 68827, CZ
- (740) ROTT, RŮŽIČKA & GUTTMANN Patentová, známková a advokátní kancelář, JUDr. Vladimír Rott, Nad Štolou 12, Praha 7, 17000

- (210) **O-421637**
(220) 21.12.2004
(320) 21.12.2004
(511) 8, 35, 40
(540)



- (510) (8) frézy a vybrušované vrtáky; (35) zprostředkování obchodu s frézami a vybrušovanými vrtáky; (40) frézy a vybrušované vrtáky (broušení a kovové potažení -).
- (730) **ZPS - Frézovací nástroje a.s.**, Tř. T. Bati 5334, Zlín, 76208, CZ
- (740) Ing. Jarmila Javoříková, Louky 304, Zlín 4, 76302

- (210) **O-421647**
(220) 22.12.2004
(320) 22.12.2004
(511) 3, 5, 30, 32, 33

(540)

MediCline 

(510) (3) lubrikační gely, opalovací přípravky, herbální masti, pasty, krémy, gely, pomády na rty, tělová mléka, tělové oleje, mýdla, sprchové gely, šampóny, tekuté a suché pudry, kosmetika pro zestíhnutí, koupelové pěny; (5) potravinové doplňky pro dietní, léčebné a lékařské účely, výrobky přírodní medicíny, těhotenské testy; (30) potraviny rostlinného původu obsažené v této třídě; (32) nealkoholické sirupy; (33) alkoholové extrakty.

(730) **Herbacos - bofarma s. r. o.**, Štrossova 239, Pardubice, 53003, CZ

(740) Karel Čálek, patentový zástupce, Nad Palatou 12, Praha 5, 15000

(210) **O-421652**

(220) 07.01.2005

(320) 07.01.2005

(511) 30

(540)

Bílavický chléb

(510) (30) chléb, pečivo.

(730) **Apelex s. r. o.**, Zhořova 1220, Rosice, 66501, CZ

(210) **O-421656**

(220) 22.12.2004

(320) 22.12.2004

(511) 37, 40

(540)



(510) (37) stavebnictví, opravy, instalační služby; (40) zpracování materiálů.

(730) **Myška Jan**, Oblá 53, Brno, 63400, CZ

(210) **O-421664**

(220) 22.12.2004

(320) 22.12.2004

(511) 9, 16, 35, 41

(540)



(510) (9) nosiče informací a informační produkty na nosičích v elektronických, datových informačních a telekomunikačních sítích všeho druhu, elektronická periodika v elektronické podobě; (16) papír a výrobky z papíru, tiskoviny všeho druhu, periodické i neperiodické tiskoviny, časopisy, internetový časopis v oblasti informací a služeb; (35) inzertní, reklamní a propagační činnost, zprostředkování obchodních, komerčních a ekonomických informací; (41) vydavatelско-nakladatelská činnost, zprostředkování v oblasti vydávání tiskovin.

(590) Barevná

(730) **Infoservis CZ, a.s.**, Kozmíkova 1103/7, Praha 10, 10200, CZ

(740) Ing. Jaromír Příklad, Včelín 1161, Hulín, 76824

(210) **O-421665**

(220) 22.12.2004

(320) 22.12.2004

(511) 9, 16, 35, 36, 38, 39, 41, 43

(540)



(510) (9) nosiče informací a informační produkty na nosičích v elektronických, datových informačních a telekomunikačních sítích všeho druhu, elektronická periodika v elektronické podobě; (16) papír a výrobky z papíru, tiskoviny všeho druhu, periodické i neperiodické tiskoviny, časopisy, internetový časopis v oblasti informací a služeb; (35) inzertní, reklamní a propagační činnost, zprostředkování obchodních, komerčních a ekonomických informací, poskytování pomoci při výkonu hospodářské činnosti, informace a informační služby obchodního a podnikatelského charakteru, zprostředkování informací mezi právníky a fyzickými osobami pro obchodní účely, zprostředkování informací o firmách, výrobcích a službách, zprostředkovatelské služby v oblasti obchodu, distribuce zboží k reklamním účelům, rozmnožování dokumentů, správa cizích obchodních zájmů (kontrola, vedení, ochrana), poradenství v otázkách personalistiky; (36) pojišťovnictví a peněžnictví, zprostředkování obchodu s nemovitostmi, zprostředkování úvěrů, směnárství, činnost realitní kanceláře; (38) služby zabezpečující audiovizuální komunikace prostřednictvím informačních a telekomunikačních sítí, kupř. počítačové sítě internet, satelitu, rozšiřování, zveřejňování a přenos informací, dat a zpráv prostřednictvím informačních a telekomunikačních prostředků a přenos informací, dat a zpráv prostřednictvím informačních a telekomunikačních prostředků a sítí, šíření elektronických časopisů, elektronických periodik a knih v elektronické podobě prostřednictvím počítačové sítě, pomocí satelitů; (39) doprava, přeprava a skladování, zprostředkování cestovních služeb, zprostředkování dopravy, zprostředkování v oblasti distribuce tiskovin, služby cestovní agentury; (41) zprostředkování informací o kulturních, společenských a sportovních akcích, činnost vzdělávací a zábavná, pořádání konferencí, vydavatelско-nakladatelská činnost, zprostředkování v oblasti vydávání tiskovin, předprodej vstupenek na kulturní a sportovní akce; (43) služby cestovní kanceláře, zejména obstarávání poukázek (voucherů) na služby zařazené ve tř. 43, obstarávání poukázek na stravování, zajišťování ubytování a stravování, poskytování hotelových služeb, poskytování přechodného ubytování, rezervace ubytování v hotelích, penzionech a jiných ubytovacích zařízeních v ČR i v zahraničí, obstarávání ostatních služeb v oblasti ubytování a stravování souvisejících s cestováním, zajišťování rekreačních pobytů v ČR a v zahraničí v oblasti ubytování a stravování turistů.

(590) Barevná

(730) **Infoservis CZ, a.s.**, Kozmíkova 1103/7, Praha 10, 10200, CZ

(740) Ing. Jaromír Příklad, Včelín 1161, Hulín, 76824

(210) **O-421666**

(220) 22.12.2004

(320) 22.12.2004

(511) 35, 41, 42

(540)

Komunikující město

(510) (35) inzertní, reklamní a propagační činnost, organizování výstav a veletrhů k reklamním a obchodním účelům, vypracování statistických přehledů, poradenství v oblasti organizace a ekonomiky podnikání, marketing, průzkum a analýzy veřejného mínění, marketingové studie, styk s veřejností, distribuce zboží k reklamním účelům, rozmnožování dokumentů, obstaratelská a zprostředkovatelská činnost v souvisejících uvedených oborech, spadajících do této třídy; (41) činnost vyučovací, výchovná, vzdělávací a zábavní včetně pořádání specializačních doškolovacích kurzů, symposií a konferencí, doprovodné výstavy, provozování pracovně diskusního a zájmového klubu, organizování výstav a veletrhů ke vzdělávacím, kulturním a výchovným účelům, organizování vzdělávacích soutěží,

organizování společensko-kulturních akcí, nakladatelská a vydavatelská činnost, distribuční a půjčovná činnost, spadající do této třídy, obstaravatelská a zprostředkovatelská činnost v souvisejících uvedených oborech, spadajících do této třídy; (42) konzultační činnost v oblasti veřejné správy, tvorba, správa, hosting a umístování webových stránek, kontrola kvality, obstaravatelská a zprostředkovatelská činnost v souvisejících uvedených oborech, spadajících do této třídy.

(730) **HMCE, spol. s r. o.**, Příkop 4, Brno, 60200, CZ

(210) **O-421667**

(220) 22.12.2004

(320) 22.12.2004

(511) 31, 44

(540)

MATYS

(510) (31) drobné ovoce jako angrešt, rybíz černý, bílý a červený, maliny, jeřáb, ostružiny, a jejich sazenice a rouby, stromkový angrešt, pravokohý angrešt; (44) péstební a šlechtitelské služby v oblasti zahradnictví.

(730) **Matyska Miroslav**, Stolin 72, Červený Kostelec, 54941, CZ

(740) Ing. Milan Škoda, Nahořanská 308, Nové Město nad Metují, 54901

(210) **O-421668**

(220) 22.12.2004

(320) 22.12.2004

(511) 1, 2, 3, 4, 5, 6, 7, 8, 9, 10, 11, 12, 13, 14, 15, 16, 17, 18, 19, 20, 21, 22, 23, 24, 25, 26, 27, 28, 29, 30, 31, 32, 33, 34, 35, 36, 37, 38, 39, 40, 41, 42, 43, 44, 45

(540)

EXPLOZIA

(510) (1) chemické výrobky pro průmyslové účely a pro vědu, chemické přípravky pro výrobu barev, pro použití ve fotografii, farmaceutické konzervační přípravky, celuloza a celulozové deriváty, nemrznoucí látky, odbarvovací přípravky pro průmyslové účely, výrobky chemické všeobecného charakteru, chemické výrobky pro zemědělství, zahradnictví, lesnictví, přípravky na ochranu rostlin, plastické hmoty v surovém stavu, plastické hmoty jako suroviny, lepidla pro průmyslové účely, PVC ve formě granulí, půdní hnojiva umělá, pryskyřice umělé, katalyzátory, technické plyny, topné plyny, pojivka pro průmysl, pojivka pro slévárny, dlaždice a do betonu, alkohol syntetický, polotovary a odpady chemických výrob; (2) barvy, laky, nátěrové hmoty a pomocné přípravky, barviva a pigmenty anorganické a organické pro různé užití, zjasňující chemické přípravky, pigmentové pasty a další preparace pro různé užití, barvy práškové a plnidla, potravinářská barviva, ředidla pro barvy, pojivka pro barvy, ochranné nátěry na dřevo a proti rzi, ochranné přípravky na kov, ochranné přípravky pro dřevo, barvicí hmoty, mořidla na dřevo, mořidla na kůži, přírodní pryskyřice v surovém stavu, kovy ve formě plátků nebo prášků pro malíře, dekoratéry, tiskaře a umělce; (3) výrobky kosmetické a voňavkářské, bylinné kosmetické přípravky, mýdla včetně mýdel mediálních, parfumerie, vonné oleje, krémy, mléka, gely, emulze, vody a deodoranty, pro osobní potřebu, toaletní přípravky, vlasové a ústní vody, pasty, prášky a vodičky pro čištění a ošetřování rukou a vlasů, např. kondicionéry, pomády, tužidla, spreje, laky, prostředky pro ošetřování pokožky, např. krémy na a po opalování, masážní krémy a emulze, regenerační krémy a vody, prací a bělicí přípravky, např. prášky a aviváže, přípravky bytové chemie pro čištění, leštění, odmašťování, broušení, např. prášky, pasty, gely a saponáty na nádobí, vany, dřezy, smalt, sporáky, nábytek, koberce a podlahy, mycí prostředky pro toaletní účely, např. mýdla tuhá i tekutá, prášky a gely na ruce, čistící přípravky, lešticí přípravky, odmašťovací přípravky, broušící prostředky, přípravky na odstraňování nátěrů, barev a laků, barviva toaletní, barviva na vlasy, bělicí a čistící přípravky na kůži, bělicí přípravky na prádlo; (4) výrobky z uhlí, výrobky z ropy, průmyslové oleje a tuky, benzin, motorová nafta, uhlovodíková rozpouštědla, směsi rozpouštědel, mazadla, paliva tekutá a plynná, topné oleje, saze a výrobky ze sazí, speciální uhlovodíkové kapaliny; (5) léčiva, drogy a lékárnické výrobky, farmaceutické přípravky humánní a veterinární, chemické přípravky pro farmaceutické, lékařské, zvěrolékařské účely, chemicko-farmaceutické přípravky, organopreparáty k lékařským účelům, očkovací látky, séra a výrobky z krve, výrobky

baktericidní, fungicidní, insekticidní, dezinfekční přípravky, přípravky proti nákaze, antiparazitní látky, zubní amalgámy a cementy, zubní brusné prostředky, zubní laky, porcelán pro zubní protézy, náplasti pro lékařské účely, zdravotnické a chirurgické gázy a obvazy, repelentní přípravky, bylinné čaje, výrobky diabetické, dietetické a potravinové doplňky v tuhé i tekutém stavu, např. kapky, tablety, kapsle a tobolky pro posílení imunity organismu, vše pro léčebné účely, vitamínové přípravky, léčivé byliny a jejich výtažky, speciální sirupy a zvykačky pro léčivé účely, diabetické a dietetické přípravky s léčebnými účinky, dietetické látky a dietetické nápoje určené pro lékařské účely, vitamínové nápoje včetně práškových, strojené minerální vody a vody termální, vše pro léčebné účely, jedy, hygienické výrobky pro léčebné účely a osobní hygienu kromě toaletních potřeb, hygienické vložky, plyny pro zdravotnické účely, lékařský benzin, desinfekční prostředky, prostředky k ničení plevele, k hubení živočišných škůdců, pesticidy, herbicidy, insekticidy, (6) obecné kovy v surovém a polozpracovaném stavu, jejich slitiny, kovové výrobky, formy kovové pro tvarování plastů, litina, železniční vlečka, nádoby (kovové) na skladování a přepravu, na skladování kyselin, na stlačený plyn a zkapalněný vzduch, nádrže (kovové) na tekutá paliva, plechové sudy, plechovky, cisterny, potrubí (kovové), potrubí tlakové (kovové), potrubí vodovodní (kovové), kovové výrobky, které nejsou uvedeny v jiných třídách; (7) vyhrazená zdvihací zařízení, jeřáby, zařízení na výrobu a přenos elektřiny, vyhrazená tlaková zařízení, dopravní pásy, pásy pro dopravníky, formy jako součásti plastikářských strojů, stroje a jejich náhradní díly, vše zahrnuté v této třídě; (8) břitvy a holicí čepelky, strojky na holení, dávkovače, zásobníky a kazety obsahující žiletky, součásti a příslušenství k uvedenému zboží, nářadí, nástroje a přístroje na ruční pohon, nožičské výrobky, jídelní přístroje, ruční nářadí a nástroje této třídy; (9) detektory kouře, požární hlásiče, detektory kovů k průmyslovým nebo vojenským účelům, detekční soupravy na zjišťování výbušnin, hasicí přístroje, přístroje a nástroje k vědeckým a laboratorním účelům, elektrické měniče, chronometrické zařízení k měřicím, signalizačním a regulačním účelům, elektrické svářečské přístroje, elektrické zařízení pro dálkové ovládání průmyslových procesů, rozvaděče, přístroje a zařízení k měření s výjimkou chronometrických přístrojů, přístroje a zařízení pro signalizování, regulování, záchranné přístroje, přístroje a zařízení pro přenos a reprodukci zvuku nebo obrazu, pro přenos impulsů a dat, slaboproudé telekomunikační zařízení, technické skleněné zboží, software; (10) přístroje a nástroje chirurgické, lékařské, zubolékařské, zvěrolékařské, speciální nábytek pro tyto obory, výrobky z plastů určené pro zdravotnictví, lékařské potřeby, zejména lékařské rukavice, roušky, podložky pro nemocniční lůžka, prostěradla, umělé údy, oči, zuby a protézy, ortézy, speciální oděvy pro lékaře a operační sály, zdravotnické pomůcky a výrobky z gumy, elektricky vyhřívané podušky pro léčebné účely, speciální lékařské vaky, podušky a polštářky k lékařským účelům, přístroje pro tělesná cvičení lékařská, ortopedická nebo chirurgická, masážní přístroje včetně přístrojů pro estetické masáže a pěstění těla a obličje a přístrojů terapeutických a vibračních; (11) osvětlovací přístroje a zařízení, zařízení na výrobu energií, tepla, dálkovody, kotle, zařízení pro chlazení, sušení, větrání, potrubí jako části hygienických instalací, potrubní kohouty, klimatizační zařízení pro úpravu vzduchu; (12) vozidla, dopravní prostředky pozemní, vzdušné a vodní, vyhrazená kolejová vozidla, pojízdné cisterny, zařízení pro leteckou, vodní a pozemní dopravu; (13) střelné zbraně, střelivo a projektily a jejich komponenty, výbušniny všeho druhu, trhaviny, střelný prach, roznětky elektrické, roznětky třecí, rozbušky pro výbušniny, zápalné šňůry pro výbušniny, pyrotechnické výrobky, ohňostroje; (14) drahé kovy a jejich slitiny a výrobky z těchto materiálů nebo jimi plátované nezahrnuté do jiných tříd, klenoty, šperky, drahé kameny, kontrolní hodiny; (15) hudební nástroje; (16) papír, lepenka a výrobky z těchto materiálů, nezahrnuté do jiných tříd, tiskařské výrobky, knihvazačské potřeby, fotografie, papírnické zboží, lepidla pro papírnictví nebo domácnost, štetce, psací stroje a kancelářské potřeby (s výjimkou nábytku), učební pomůcky (s výjimkou přístrojů), obaly z plastických hmot (nezahrnuté do jiných tříd), fólie z umělých hmot na balení, jednorázové pleny, plenkové kalhotky z papíru a buničiny, kancelářské potřeby zahrnuté v této třídě, tiskací litery, štočky; (17) polotovary z plastických hmot (fólie, izolační fólie, desky, tyče, hadice, hadičky, nekovové trubky ohebné, objímky, těsnění, výtzuže,

nekovové spojky pro potrubí, granule), kromě fólií na balení, hmoty těsnící, ucpávkové, izolační materiály a obaly zahrnuté v této třídě, hadice, náhražky gumy, kaučuku, polyolefiny, pryžové a gumové dopravní pásy, pryžové výrobky; (18) kůže a imitace kůže, výrobky z těchto materiálů nezahrnuté do jiných tříd, zvířecí kůže, batohy, kufrý a zavazadla, cestovní potřeby zahrnuté v této třídě, např. cestovní kufrý, obaly na oděvy (cestovní), tašky cestovní, deštníky, slunečníky a hole, biče a sedlářské výrobky; (19) asfalt, asfaltové výrobky pro stavební účely, smola, živice, dehet, výrobky pro stavbu cest, asfalto-živcové emulze, nekovové stavební materiály, nekovové neohebné stavební trubky, nekovové přenosné konstrukce, nekovové monumenty, tlakové potrubí (nekovové), přírodní a umělý kámen; (20) nábytek, zrcadla, rámy, výrobky ze dřeva, korku, rákosu, ratanu, proutí, rohů, kostí, slonoviny, kostic, želvoviny, jantaru, perleti, mořské pěny, náhražek všech těchto surovin a z plastických hmot, nezahrnuté do jiných tříd, nádoby z umělých hmot jako obaly, reklamní předměty nafukovací, matrace nafukovací, kromě matrací k léčebným účelům, podušky nafukovací, kromě podušek k léčebným účelům; (21) náčiní, výrobky a nádoby pro domácnost nebo kuchyň nikoliv z drahých kovů, ani postříbených nebo pozlacených kovů, hřebeny, mycí houby, kartáče, čističí prostředky, plastové prostírání, sklo, porcelán, majolika a výrobky z těchto materiálů, lahve, vázičky, sklenice, těžítka ze skla a porcelánu, nápojové lahve, tepelně izolační nádoby, termosky na nápoje, termosky na jídlo, nádobí, smaltované domácí a kuchyňské nádobí, náčiní, předměty a nádoby, podnosy a podložky pro karafy, nádoby a nádoby z plastických nebo jiných hmot pro domácnost, malé aparatury k sekání, mletí, lisování s ručním pohonem, přístroje z plastických hmot a porcelánu, zejména stolní, kávové, čajové, na koření a na vajička, elektrické zubní kartáčky; (22) textilní vlákna, umělohmotná vlákna pro textilní účely, plachty, plachtoviny, stany, pytle (neobsažené v jiných třídách), lana, provazy, textilní materiály ze surových vláken, obaly na absorpční činidla, vlákna nekovová pro použití v zemědělství; (23) vlákna k textilnímu použití; (24) ubrusy a textilie zahrnuté v této třídě, nánosované textilie pro použití zejména v oděvním, obuvnickém, čalounickém průmyslu, látky a textilní zboží nezahrnuté v jiných třídách; (25) oděvy, obuv, oděvní doplňky, kloboučnické zboží, pláštěnky, rukavice, vše zahrnuté v této třídě; (26) krajky a vyšivky, stuhy a tkanice, knoflíky, háčky a šňorovací dírky, špendlíky a jehly, umělé květiny; (27) koberce, rohože, rohožky, linoleum a ostatní podlahové krytiny, tapety na zeď z jiných než textilních materiálů; (28) hračky, sportovní rukavice zahrnuté v této třídě, vánoční ozdoby; (29) potravinové doplňky, ne pro lékařské účely (zařazené v této třídě) a obsahující látky živočišného původu, protein pro lidskou spotřebu, proteinové výrobky a přípravky pro výživu, přípravky zvláštní výživy pro sportovce nebo osoby s vysokým energetickým výdejem (zařazené v této třídě), tuky, jedle oleje, výživné přípravky pro denní doplnění stravy jako instantní strava nebo samostatná směs, skládající se hlavně z mléka v prášku nebo živočišných proteinů, také s přidávkou vitamínů nebo minerálů nebo stopových prvků nebo cukru, mléko, mléčné výrobky, jogurty, sýry, mražené a solené arašidy, sušené ovoce, polévky, vývary, bujóny; (30) káva, čaj, kakao, cukr, tapioka, ságo, náhražky kávy, mouky a výrobky z obilnin, chléb, pekařské a cukrářské výrobky, zmrzlina, med, sirup z melasy, kvasnice, kypřící prášek, sůl, hořčice, ocet, omáčky (s výjimkou salátových záливоk), koření, led; (31) krmiva pro zvířata, krmné směsi na výkrm hospodářských zvířat, výrobky zahradnické, čerstvé ovoce a zelenina, živé rostliny, zahradnické produkty, slad; (32) nealkoholické nápoje všeho druhu včetně nápojů minerálních, piva, šumivých, energetických a nápojů pro diabetiky a dietetiky, stolní a minerální vody, sirupy a jiné přípravky k přípravě nápojů, ovocné šťávy a nápoje z ovocných šťáv, nápoje v práškové formě, nízkoalkoholické nápoje, minerální a podzemní vody, šumivé a jiné nealkoholické nápoje; (33) alkoholické nápoje (s výjimkou pív); (34) tabák, tabákové výrobky, pouzdra na cigarety a doutníky, s výjimkou pouzder z drahých kovů, cigaretové filtry, cigaretové špičky, popelníky, dózy na tabák, s výjimkou dóz z drahých kovů, zapalovače pro kuřáky, zápalky; (35) propagační činnost v oblasti obchodu a služeb, propagační služby, činnost organizačních a personálních poradců, psychologické testování pro výběr zaměstnanců, konkurzní a výběrová řízení, automatizované zpracování dat, obchodní průzkum, průzkum trhu, organizování komerčních a reklamních

výstav, obchodní nebo podnikatelské informace, reklama, zprostředkovatelská činnost v oblasti obchodu; (36) finanční a operativní leasing, vystavování cestovních šeků, zprostředkování a zajišťování pojištění, bankovníctví, finanční operace celní služby, daňové odhady (služby), finanční informace, analýzy, odhady a oceňování finanční služby a poradenství, oceňování a odhady nemovitostí, pronájem, správa a zprostředkování nemovitostí, správa majetku, pronájem nemovitých věcí a nebytových prostor; (37) diagnostika výrobního a strojního zařízení, revize, montáže, opravy a údržba elektrických a chemických zařízení, montáž, opravy, rekonstrukce, periodické zkoušky vyhrazených tlakových zařízení, kompletní servis dýchací techniky, revizní zkoušky vyhrazených plynových a chemických zařízení, plnění tlakových nádob, provádění průmyslových staveb, montáž a opravy chemických a energetických zařízení včetně strojního příslušenství, revize a zkoušky provozovaných kotlů a tlakových nádob, plnění tlakových lahví na plyny, revizní zkoušky, montáž a opravy zdvihacích zařízení, montáž a údržba potrubních rozvodů, prošetřování poruch a havárií výrobního zařízení, opravy kolejových vozidel, opravy a revize motorových vozidel, čištění a údržba motorových vozidel, opravy ostatních motorových dopravních prostředků, písmomalířství, opravy komunikační sítě, opravy pryžových výrobků, služby pronájmu nářadí a konstrukčního materiálu, stavebnictví, stavební dozor pro průmysl, čerpání podzemních a minerálních vod, kontrola vozidel; (38) telekomunikační služby, provoz dálkopisu, faxu, elektronická pošta, přenos zpráv a obrazových informací pomocí počítače; (39) doprava a skladování, doprava a zpracování odpadu, balení zboží, doručování novin a časopisů, balíků a zboží, zahraniční zasilatelství, tuzemské zasilatelství, provozování železniční dopravy - vlečky, silniční motorová doprava, pronájem motorových vozidel, doprava cestujících, zásobování, doprava a uskladňování ropy a výrobků z ropy, kapalných a plyných paliv, provozování cestovní kanceláře včetně přepravy osob, záchranné služby; (40) zpracování ropy, broušení a tvarování skla, zpracování a úprava výbušnin, likvidace munice, likvidace, recyklace, spalování a zpracování odpadu, likvidace ropných havárií, sitotisk, stereotypie, ofsetový tisk, poskytování informací a konzultací týkající se zpracování surovin, polotovarů, výrobků, svařčeské práce, poradenská činnost v oblasti svařování, úprava a zpracování materiálů zahrnutých v této třídě, stáčení podzemních a minerálních vod; (41) vzdělávání a rekvalifikace, výchova, sportovní výcvik, školení, vyučování, školy internátní, školky a dětské jesle, organizování a vedení seminářů, konferencí, symposií, kongresů, organizování kulturních nebo vzdělávacích výstav, organizování plesů, organizování představení (manažerské služby), organizování sportovních a vzdělávacích nebo zábavných soutěží, provoz výcvikové komory, vydávání podnikového časopisu, vydávání knih, příruček, sborníků, fotografické služby, činnost v kulturní oblasti, provoz sportovního klubu, provozování sportovních a kulturních akcí všeho druhu, provoz kulturního zařízení, provozování sauny, bazénů, sportovišť; (42) konstrukční a projektová činnost, počítačové programování, počítačové programy (aktualizace, instalace, kopírování), tvorba software, pronájem počítačů a počítačového software, chemické analýzy, projektování elektrických zařízení, chemické inženýrství v oboru výroby a zpracování chemických látek všeho druhu, v oboru zpracování ropy, výroby monomerů a polymerů, technických plynů, katalyzátorů, zaměřené převážně na vývoj technologických procesů a zařízení, poskytování informací a konzultací týkajících se výzkumu, vývoje, engineeringu, technologie, jakosti, použitelnosti v uvedeném oboru, činnost dokumentační, normalizační, technologicko-informační, poradenství a konzultační služby v oblasti duševního vlastnictví, licence duševního vlastnictví, ochrana duševního vlastnictví, licence k průmyslovým právům, projektování a výzkumné vývojové činnosti v oblasti chemické výroby zejména v oboru zpracování ropy, petrochemické výroby, monomerů a plastických hmot, projektování, výzkum, vývoj a zkoušení v oboru výbušnin expertizy a poradenství v oblasti technologie a průmyslových aplikací výbušnin, inženýrská, projekční a konstrukční činnost, technické kreslení, provádění geodetických a kartografických prací na území ČR, poradenská činnost v oblasti chemie, technologie a průmyslových aplikací, technická činnost v oboru organických a anorganických barviv, pigmentů, opticky zjasňujících prostředků, poradenská činnost při výzkumu, vývoji,

zpracování a aplikaci organických a anorganických barviv, pigmentů, opticky zjasňujících prostředků, analýzy chemické, analytické a laboratorní práce včetně poradenské činnosti v oboru analytické chemie, sociologické služby, destruktivní a nedestruktivní zkoušení kovových výrobků, atestace materiálu, projekce komunikační sítě, právnícké služby; (43) bary (služby), hotelové služby, hotely (rezervace), jídelny a závodní jídelny, kavárny, penziony, penziony (rezervace), ubytovací služby, hostinské a restaurační služby, poskytování přechodného ubytování, provoz hotelového ubytování, přechodné ubytování (rezervace), restaurace; (44) lázně (veřejné) pro hygienické účely, provozování veřejných lázní, lékařské služby, masáže, ošetrovatelské služby, pronajímání zdravotních (zdravotnických) zařízení, psychologické (služby), sanatoria, zotavovny, soukromé kliniky nebo sanatoria, stomatology, zdravotní péče, zdravotnická střediska, zkrášlovací salóny, záchranné služby; (45) ostraha objektů a osob, služby detektivní kanceláře, doprovod osob, služby osobních strážců, hašení požárů, hlídaci noční služby, otevírání bezpečnostních zámků, monitorování bezpečnostních a poplašných zařízení, poradenská a konzultační činnost v oblasti bezpečnosti, pořádková služba.

(730) **Explosia a.s.**, Pardubice - Semtín, 53217, CZ

(210) **O-421669**

(220) 22.12.2004
(320) 22.12.2004
(511) 6, 7, 9, 11, 37, 42
(540)



**VZDUCHOTECHNIKA A KLIMATIZACE
CZ BRNO spol. s r.o.**

(510) (6) vzduchotechnická potrubí a komponenty, kovové konstrukce, kovové stavební výrobky a kovové stavební materiály, zejména trubní materiály, armatury, kovový spojovací materiál, zejména pro rozvody vzduchotechniky, trubky, šroubení, ventily kovové, ne jako části strojů, kovové klapky pro vzduchotechnické potrubí; (7) čerpadla pro vytápění a klimatizační zařízení, vzduchové chladiče, ventily jako části strojů; (9) přístroje a nástroje pro vedení, přepínání, akumulaci, regulaci nebo řízení elektrického proudu v téže třídě, přístroje pro měření, signalizaci a kontrolu, vodoměry, hydroměry, termostaty, elektronická zařízení pro regulaci teploty, tlaku, vlhkosti a proudění vzduchu, regulátory tepelné, tlakoměry, vlhkoměry, vzduchoměry; (11) vzduchotechnika, zařízení pro klimatizaci a vytápění, komínové roury, kouřovody, přístroje a jejich součásti pro topení, ohřev, výrobu páry, klimatizaci, ventilaci, sušení, chlazení, osvětlení, přístroje pro distribuci vody a vzduchu, sanitární přístroje a zařízení, zejména klimatizační zařízení, chladicí stroje a zařízení, komponenty pro systémy chlazení, radiátory, podlahové konvektory, nádrže expanzní pro ústřední topení, výhřevné kotle, plynové bojler, regulátory pro vodní nebo plynové zařízení a potrubí, termostatické ventily (části topných zařízení), zvlhčovače vzduchu na radiátory ústředního topení, elektrická vytápěcí tělesa, těsnění vodovodní (těsnící kroužky), směšovače pro topení, klimatizační filtry; (37) instalace, montáž, opravy, servis vzduchotechniky, klimatizace a topných zařízení, instalační a servisní služby, včetně seřizování a kalibrace, montáž a opravy elektrických zařízení ve vzduchotechnice a klimatizaci, dozorové služby nad stavbami a montážemi, zprostředkovatelská činnost ve stavebnictví; (42) projekční a vývojová činnost v oblastech vzduchotechnika, klimatizace, automatické regulace vzduchotechniky, klimatizace a kominových systémů, projektová a inženýrská činnost v investiční výstavbě, poradenská činnost v oborech vzduchotechnika, klimatizace, vytápění.

(590) Barevná

(730) **Vzduchotechnika a klimatizace CZ Brno, spol. s r. o.**, Vlhká 21, Brno, 60200, CZ

(740) Doc. Ing. Jindřich Špaček, CSc., patentový zástupce, Svatopluka Čecha 106a, Brno, 61200

(210) **O-421691**

(220) 22.12.2004
(320) 22.12.2004
(511) 32, 33, 43
(526) Omezení rozsahu ochrany o prvek: ST.

(540) **COMMANDARIA ST. JOHN**

(510) (32) nealkoholické nápoje všeho druhu, pivo; (33) vína všeho druhu, lihoviny, likéry; (43) restaurace /strava/.

(730) **FIXIT spol. s r.o.**, Na Florenci 19, Praha 1, 11000, CZ

(210) **O-421697**

(220) 22.12.2004
(320) 22.12.2004
(511) 3, 5
(540)



(510) (3) barvy (kosmetické -), bělicí přípravky na prádlo, bělicí soda, čistící mléko pro toaletní účely, čistící prostředky, čištění odpadních rour (přípravky na -), depilace (přípravky pro -), depilační přípravky, detergenty (čistící prostředky), s výjimkou pro použití při průmyslových procesech a lékařství, dezinfekční mýdla, dezodoranty pro osobní potřebu, holení (přípravky na -), kolínská voda, kosmetické přípravky, kosmetické tužky, kosmetika, koupelové soli, nikoliv pro medicínální účely, krémy (kosmetické -), lak na vlasy, laky na nehty, maskara (barva a stíny na oční víčka a řasy), mléko (čistící -) pro toaletní účely, mléko pro kosmetické účely (mandlové -), mýdla, mýdlo (dezodorační -), namáčení prádla (přípravky pro -), nehty (umělé -), obočí (kosmetické přípravky na -), obočí (tužky na -), obuv (krémy na -), obuv (leštidla na -), odlakovače, odlakovače, přípravky na odstraňování laků, odličování (přípravky na -), odmašťovací přípravky, s výjimkou těch, které jsou užívány při průmyslových postupech nebo výrobě, opalovací přípravky (kosmetika), parfémová voda, parfémy, pleťová voda pro kosmetické účely, pleťové vody (kosmetické ubrusky napuštěné -), pocení (přípravky proti -) (toaletní potřeby), pomády pro kosmetické účely, prací prostředky, prádlo (přípravky pro namáčení -), prádlo (škrob na -), prostředky na odstraňování rzi, přípravky pro péči o nehty, pudr (ličidlo), pudr na líčení, rtěnky, řasy (kosmetické přípravky na -), soda (bělicí -), soda na praní, na čištění, soli koupelové, ne pro medicínální účely, spreje pro osvěžení dechu, šampóny, škrob na prádlo, toaletní přípravky, toaletní voda, tužky (kosmetické -), tužky na obočí, umělé nehty, vata pro kosmetické účely, vatové tyčinky pro kosmetické účely, vlasové vody, vlasy (barviva na -), vlasy (přípravky na ondulaci -), voda parfémovaná, voda po holení, zubní pasty, nehty (laky na -); (5) čištění vzduchu (přípravky na -), dezinfekční přípravky pro hygienické účely, dezodoranty, jiné než pro osobní potřebu, hmyz (repelenty proti -), koupel (léčivé přípravky do -), koupele (soli minerální vody pro -), koupelové soli (léčivé -), vložky (menstruační -), vložky dámské, vložky menstruační.

(730) **Clare ČR s. r. o.**, Dlouhá třída 1320/115, Havířov - Podlesí, 73601, CZ

(210) **O-421710**

(220) 22.12.2004
(320) 22.12.2004
(511) 41, 42, 43, 44
(540)

Dr. KRAUS

(510) (41) výchova, vzdělávání, zábava, sportovní a kulturní aktivity; (42) výzkum a vývoj v oblasti medicíny a farmacie; (43) ubytovací služby, hostinská činnost; (44) lékařské služby, poskytování komplexní lůžkové a ambulantní zdravotní péče, péče o hygienu a krásu osob.

(730) **Kraus Vladimír**, Učňovská 1, Praha 9, 19000, CZ

(210) **O-421730**

(220) 23.12.2004
(320) 23.12.2004
(511) 5, 21, 32
(540)

SAQUA

(510) (5) alkohol pro lékařské účely, dezinfekční přípravky pro hygienické účely, bikarbonát sodný pro farmaceutické účely, bílkovinná potrava pro lékařské účely, léčivé byliny, bylinné čaje, cukrovinky s léčebnými přísadami, diabetický chléb, dietetické nápoje a potraviny upravené pro lékařské účely, glukóza pro lékařské účely, ubrousky napuštěné farmaceutickými vodičkami, léčivé přípravky do koupele, přísady do krmiva pro lékařské účely, přípravky na kuří oka v rámci této třídy, léčiva pro humánní medicínu, léčiva pro veterinární medicínu, minerální vody a soli pro lékařské účely, mléko sušené pro kojence, nápoje dietetické upravené pro lékařské účely, potrava pro kojence, přípravky pro péči o ústní dutinu k léčebným účelům, posilující přípravky v rámci této třídy, tonika k léčebným účelům; (21) cestovní láhve, cukřenky, čajníky, čajové soupravy, čistící nástroje, dávkovače mýdla, dávkovače papírových ručníků, dávkovače toaletního papíru, demižony, džbánky, figurky z porcelánu, terakoty nebo skla, hluboké mísy, hrnce, hrnčičské zboží, chladicí nádoby, kartáčky zubní, kávové soupravy, kbelíky, kořenáče, kuchyňské nádoby, lisy na ovoce pro domácnost s výjimkou elektrických, majolika, mísy, mixery ruční, mlýnky ruční, naběračky, nádoby kuchyňské, nálevky, nit zubní, nočníky, otvíráky lahví, párátko, pepřenky, podnosy, porcelán, potřeby kuchyňské, krabice na jídlo, rukavice pro domácnost, sběračky, servisy, sklenice na pití, slánky, svícny, šálky, škopky, šlehače ruční, štoudve, tácky papírové na použití v domácnosti, talíře, termosky, utěrky na čištění, vaničky, vědra, výrobky z křišťálového skla, vývrtky, žejdlíky, vše v rámci této třídy; (32) nealkoholické nápoje, ovocné a zeleninové šťávy, výtažky z ovoce, iontové nápoje, pivo, prášky pro přípravu šumivých nápojů, příchutě a přípravky pro nápoje, přípravky pro výrobu likérů, sodová voda, minerálky, sirupy, sladové nápoje, stolní voda, syrovátkové nápoje.

(730) **Stier Alexander**, Veveslavínova 17, Plzeň, 30100, CZ
(740) Tichý & Poláček, patentová a známková kancelář, Ing. Jiří Poláček, patentový zástupce, Dominikánská 6, Plzeň, 30112

(210) **O-421731**
(220) 23.12.2004
(320) 23.12.2004
(511) 5, 21, 32
(540)

ELFEA

(510) (5) alkohol pro lékařské účely, dezinfekční přípravky pro hygienické účely, bikarbonát sodný pro farmaceutické účely, bílkovinná potrava pro lékařské účely, léčivé byliny, bylinné čaje, cukrovinky s léčebnými přísadami, diabetický chléb, dietetické nápoje a potraviny upravené pro lékařské účely, glukóza pro lékařské účely, ubrousky napuštěné farmaceutickými vodičkami, léčivé přípravky do koupele, přísady do krmiva pro lékařské účely, přípravky na kuří oka v rámci této třídy, léčiva pro humánní medicínu, léčiva pro veterinární medicínu, minerální vody a soli pro lékařské účely, mléko sušené pro kojence, nápoje dietetické upravené pro lékařské účely, potrava pro kojence, přípravky pro péči o ústní dutinu k léčebným účelům, posilující přípravky v rámci této třídy, tonika k léčebným účelům; (21) cestovní láhve, cukřenky, čajníky, čajové soupravy, čistící nástroje, dávkovače mýdla, dávkovače papírových ručníků, dávkovače toaletního papíru, demižony, džbánky, figurky z porcelánu, terakoty nebo skla, hluboké mísy, hrnce, hrnčičské zboží, chladicí nádoby, kartáčky zubní, kávové soupravy, kbelíky, kořenáče, kuchyňské nádoby, lisy na ovoce pro domácnost s výjimkou elektrických, majolika, mísy, mixery ruční, mlýnky ruční, naběračky, nádoby kuchyňské, nálevky, nit zubní, nočníky, otvíráky lahví, párátko, pepřenky, podnosy, porcelán, potřeby kuchyňské, krabice na jídlo, rukavice pro domácnost, sběračky, servisy, sklenice na pití, slánky, svícny, šálky, škopky, šlehače ruční, štoudve, tácky papírové na použití v domácnosti, talíře, termosky, utěrky na čištění, vaničky, vědra, výrobky z křišťálového skla, vývrtky, žejdlíky, vše v rámci této třídy; (32) nealkoholické nápoje, ovocné a zeleninové šťávy, výtažky z ovoce, iontové nápoje, pivo, prášky pro přípravu šumivých nápojů, příchutě a přípravky pro nápoje, přípravky pro výrobu likérů, sodová voda, minerálky, sirupy, sladové nápoje,

stolní voda, syrovátkové nápoje.

(730) **Stier Alexander**, Veveslavínova 17, Plzeň, 30100, CZ
(740) Tichý & Poláček, patentoprávní a známková kancelář, Ing. Jiří Poláček, Dominikánská 6, Plzeň, 30112

(210) **O-421733**
(220) 23.12.2004
(320) 23.12.2004
(511) 5, 21, 32
(540)

VELNEA

(510) (5) alkohol pro lékařské účely, dezinfekční přípravky pro hygienické účely, bikarbonát sodný pro farmaceutické účely, bílkovinná potrava pro lékařské účely, léčivé byliny, bylinné čaje, cukrovinky s léčebnými přísadami, diabetický chléb, dietetické nápoje a potraviny upravené pro lékařské účely, glukóza pro lékařské účely, ubrousky napuštěné farmaceutickými vodičkami, léčivé přípravky do koupele, přísady do krmiva pro lékařské účely, přípravky na kuří oka v rámci této třídy, léčiva pro humánní medicínu, léčiva pro veterinární medicínu, minerální vody a soli pro lékařské účely, mléko sušené pro kojence, nápoje dietetické upravené pro lékařské účely, potrava pro kojence, přípravky pro péči o ústní dutinu k léčebným účelům, posilující přípravky v rámci této třídy, tonika k léčebným účelům; (21) cestovní láhve, cukřenky, čajníky, čajové soupravy, čistící nástroje, dávkovače mýdla, dávkovače papírových ručníků, dávkovače toaletního papíru, demižony, džbánky, figurky z porcelánu, terakoty nebo skla, hluboké mísy, hrnce, hrnčičské zboží, chladicí nádoby, kartáčky zubní, kávové soupravy, kbelíky, kořenáče, kuchyňské nádoby, lisy na ovoce pro domácnost s výjimkou elektrických, majolika, mísy, mixery ruční, mlýnky ruční, naběračky, nádoby kuchyňské, nálevky, nit zubní, nočníky, otvíráky lahví, párátko, pepřenky, podnosy, porcelán, potřeby kuchyňské, krabice na jídlo, rukavice pro domácnost, sběračky, servisy, sklenice na pití, slánky, svícny, šálky, škopky, šlehače ruční, štoudve, tácky papírové na použití v domácnosti, talíře, termosky, utěrky na čištění, vaničky, vědra, výrobky z křišťálového skla, vývrtky, žejdlíky, vše v rámci této třídy; (32) nealkoholické nápoje, ovocné a zeleninové šťávy, výtažky z ovoce, iontové nápoje, pivo, prášky pro přípravu šumivých nápojů, příchutě a přípravky pro nápoje, přípravky pro výrobu likérů, sodová voda, minerálky, sirupy, sladové nápoje, stolní voda, syrovátkové nápoje.

(730) **Stier Alexander**, Veveslavínova 17, Plzeň, 30100, CZ
(740) Tichý & Poláček, patentová a známková kancelář, Ing. Jiří Poláček, patentový zástupce, Dominikánská 6, Plzeň, 30112

(210) **O-421735**
(220) 23.12.2004
(320) 23.12.2004
(511) 6
(540)

Intelligent decision

(510) (6) válcovaný materiál všeho druhu kromě trub, výpalky, kontinuálně odlévané předváčky.
(730) **Agentura API s.r.o.**, Štítného 7, Ostrava - Mariánské Hory, 70900, CZ

(210) **O-421737**
(220) 23.12.2004
(320) 23.12.2004
(511) 6

(540)

Touch perfection

- (510) (6) válcovaný materiál všeho druhu kromě trub, výpalky, kontinuálně odlévané předváčky.
(730) **Agentura API s.r.o.**, Štítého 7, Ostrava - Mariánské Hory, 70900, CZ

(210) **O-421739**
(220) 23.12.2004
(320) 23.12.2004
(511) 32
(540)



- (554) Prostorová
(510) (32) minerální vody, šumivé nápoje a jiné nápoje nealkoholické, nápoje a šťávy ovocné, sirupy a přípravky k zhotovení nápojů, vody (nápoje), vody (stolní), stolové vody, soda, citronády (limonády), iontové nápoje, nealkoholické šťávy, ovocný nektar, příchutě na výrobu nápojů, nealkoholické koktejly, nealkoholické aperitivy, pivo.
(590) Barevná
(730) **Hanácká kyselka s.r.o.**, Horní Moštěnice 547, 75117, CZ

(210) **O-421740**
(220) 23.12.2004
(320) 23.12.2004
(511) 32
(540)



- (554) Prostorová
(510) (32) minerální vody, šumivé nápoje a jiné nápoje nealkoholické, nápoje a šťávy ovocné, sirupy a přípravky k zhotovení nápojů, vody (nápoje), vody (stolní), stolové vody, soda, citronády (limonády), iontové nápoje, nealkoholické šťávy, ovocný nektar, příchutě na výrobu nápojů, nealkoholické koktejly, nealkoholické aperitivy, pivo.
(590) Barevná
(730) **Hanácká kyselka s.r.o.**, Horní Moštěnice 547, 75117, CZ

(210) **O-421747**
(220) 23.12.2004
(320) 23.12.2004
(511) 9, 16, 35, 38, 41
(540)



- (510) (9) veškeré nosiče informací v rozsahu třídy 9; (16) tiskoviny, periodické a neperiodické publikace, např. knihy a časopisy, katalogy, plakáty, fotografie, kalendáře, samolepky; (35) propagační, reklamní a inzertní činnost; (38) vysílání televizních programů; (41) tvorba televizních programů, výchovná a zábavní činnost, školení, kulturní a sportovní aktivity, soutěže pro veřejnost, vydavatelská a nakladatelská činnost, výroba audiovizuálních programů.
(730) **Česká televize**, Na Hřebenech II., Praha 4 - Kavčí hory, 14070, CZ

(210) **O-421748**
(220) 23.12.2004
(320) 23.12.2004
(511) 9, 16, 35, 38, 41
(540)



- (510) (9) veškeré nosiče informací v rozsahu třídy 9; (16) tiskoviny, periodické a neperiodické publikace, např. knihy a časopisy, katalogy, plakáty, fotografie, kalendáře, samolepky; (35) propagační, reklamní a inzertní činnost; (38) vysílání televizních programů; (41) tvorba televizních programů, výchovná a zábavní činnost, školení, kulturní a sportovní aktivity, soutěže pro veřejnost, vydavatelská a nakladatelská činnost, výroba audiovizuálních programů.
(730) **Česká televize**, Na Hřebenech II., Praha 4 - Kavčí hory, 14070, CZ

(210) **O-421750**
(220) 23.12.2004
(320) 23.12.2004
(511) 9, 16, 35, 38, 41
(540)



- (510) (9) veškeré nosiče informací v rozsahu třídy 9; (16) tiskoviny, periodické a neperiodické publikace, např. knihy a časopisy, katalogy, plakáty, fotografie, kalendáře, samolepky; (35) propagační, reklamní a inzertní činnost; (38) vysílání televizních programů; (41) tvorba televizních programů, výchovná a zábavní činnost, školení, kulturní a sportovní aktivity, soutěže pro veřejnost, vydavatelská a nakladatelská činnost, výroba audiovizuálních programů.
(730) **Česká televize**, Na Hřebenech II., Praha 4 - Kavčí hory, 14070, CZ

(210) **O-421751**
(220) 23.12.2004
(320) 23.12.2004
(511) 9, 16, 35, 38, 41
(540)

SAMETOVÍ VRAZI

- (510) (9) veškeré nosiče informací v rozsahu třídy 9; (16) tiskoviny,

periodické a neperiodické publikace, např. knihy a časopisy, katalogy, plakáty, fotografie, kalendáře, samolepky; (35) propagační, reklamní a inzertní činnost; (38) vysílání televizních programů; (41) tvorba televizních programů, výchovná a zábavní činnost, školení, kulturní a sportovní aktivity, soutěže pro veřejnost, vydavatelská a nakladatelská činnost, výroba audiovizuálních programů.

(730) **Česká televize**, Na Hřebenech II., Praha 4 - Kavčí hory, 14070, CZ

(210) **O-421752**

(220) 23.12.2004

(320) 23.12.2004

(511) 9, 16, 35, 38, 41

(540)

Strážce duší

(510) (9) veškeré nosiče informací v rozsahu třídy 9; (16) tiskoviny, periodické a neperiodické publikace, např. knihy a časopisy, katalogy, plakáty, fotografie, kalendáře, samolepky; (35) propagační, reklamní a inzertní činnost; (38) vysílání televizních programů; (41) tvorba televizních programů, výchovná a zábavní činnost, školení, kulturní a sportovní aktivity, soutěže pro veřejnost, vydavatelská a nakladatelská činnost, výroba audiovizuálních programů.

(730) **Česká televize**, Na Hřebenech II., Praha 4 - Kavčí hory, 14070, CZ

(210) **O-421761**

(220) 23.12.2004

(320) 23.12.2004

(511) 41

(540)

Oskarovo Připojení NaDlouho

(510) (41) vydavatelství nosičů informací, služby školící a vzdělávací, služby publikační a vydávání tiskovin, služby vzdělávací, školící, organizace a provádění her a soutěží, sportovní, zábavná a výchovná činnost.

(730) **Oskar Mobil a. s.**, Vinohradská 167, Praha 10, 10000, CZ

(740) Linklaters v. o. s., Mgr. Karin Pomaizlová, advokát, Na Příkopě 19, Praha 1, 11719

(210) **O-421762**

(220) 23.12.2004

(320) 23.12.2004

(511) 9, 35, 36, 38, 42

(540)

Oskarovo Připojení

(510) (9) vědecké, elektronické a optické přístroje a zařízení v rámci třídy 9, přístroje a zařízení pro přenos a zpracování informací, zejména v oblasti telekomunikace, sítě telekomunikační a výpočetní techniky a jejich částí, sítě datové, jejich součásti a náhradní díly v rámci třídy 9, počítače, periferní zařízení počítačů v rámci třídy 9, záznamová média a nosiče záznamů, karty s pamětí, nosiče informací v rámci třídy 9, zařízení pro zpracování dat, CD disky, prodejní automaty a přístroje a mechanismy pro reklamu v rámci třídy 9, telekomunikační zařízení, zejména koncová a rádiová zařízení, telefony, záznamníky, hlasové schránky, mobilní telefony, faxy, modemy, magnetické suporty zvukových záznamů; (35) propagace, reklama, inzertní a reklamní agentura, automatické zpracování informací, zprostředkovatelská a obstaravatelská činnosti v oblasti obchodu, marketing, činnost ekonomických a organizačních poradců; (36) finanční služby; (38) mobilní telekomunikační služby a ostatní telekomunikační služby, dále služby spočívající v přímém propojení lokálních pevných sítí se sítí mobilních telefonů, informační služby na Internetu, zejména úplatné či bezúplatné zpřístupňování a uveřejňování informací prostřednictvím internetu, např. webových stránek, služby internetového portálu, služby extranetu společnosti, poskytování informačního servisu prostřednictvím telefonu, mobilní telekomunikační sítě, Internetu, poskytování přístupu na on-line informační služby a databáze, přenos, úplatné či bezúplatné poskytování informací, jehož předmětem může být jakákoli datová položka obsažená v databázích, on-line informační a databázové služby, komunikační služby prostřednictvím Internetu, vnějších a vnitřních sítí, šíření elektronických tiskovin, časopisů, periodik a knih prostřednictvím počítačové, datové, elektronické, telekomunikační nebo informační sítě, provozování informační a

telekomunikační nebo informační sítě, provozování informační a datové sítě, provozování veřejné mobilní radiotelefonní sítě, pronájem telekomunikačních okruhů, vedení sítí, zřizování a provozování veřejných, soukromých i účelových sítí, provozování datových a počítačových sítí, veškeré služby elektronických komunikací poskytované integrovanou digitální sítí, zejména pronájem fyzických přenosových kapacit, zajišťování komunikačního spojení, služby videokonferencí, připojení a komunikace prostřednictvím sítí Internet, elektronický přenos dokumentů, přenos informací, zprostředkování přenosu dat, zprostředkovatelská a poradenská činnost v oblasti telekomunikací, telekomunikačních zařízení a sítí mobilních telefonů; (42) analytické a inženýrské práce v oblasti telekomunikací, poradenská činnost v oblasti výpočetní techniky a jejího servisu, provozování počítačových center, zprostředkovatelská a obstaravatelská činnost v oblasti výpočetní techniky a informatiky, poradenská činnost v oblasti výpočetní techniky a elektrotechniky, hosting pro veškeré oblasti informačních technologií včetně webových stránek v rámci internetu, extranetu, intranetu, aplikací na systémech a sítí společnosti, klientských systémů, na hardwaru a infrastruktuře společnosti.

(730) **Oskar Mobil a. s.**, Vinohradská 167, Praha 10, 10000, CZ

(740) Linklaters v. o. s., Mgr. Karin Pomaizlová, advokát, Na Příkopě 19, Praha 1, 11719

(210) **O-421763**

(220) 23.12.2004

(320) 23.12.2004

(511) 41

(540)

Oskarovo Připojení

(510) (41) vydavatelství nosičů informací, služby školící a vzdělávací, služby publikační a vydávání tiskovin, služby vzdělávací, školící, organizace a provádění her a soutěží, sportovní, zábavná a výchovná činnost.

(730) **Oskar Mobil a. s.**, Vinohradská 167, Praha 10, 10000, CZ

(740) Linklaters v. o. s., Mgr. Karin Pomaizlová, advokát, Na Příkopě 19, Praha 1, 11719

(210) **O-421764**

(220) 23.12.2004

(320) 23.12.2004

(511) 9, 35, 36, 38, 42

(540)

Oskarovo Připojení NaSkok

(510) (9) vědecké, elektronické a optické přístroje a zařízení v rámci třídy 9, přístroje a zařízení pro přenos a zpracování informací, zejména v oblasti telekomunikace, sítě telekomunikační a výpočetní techniky a jejich částí, sítě datové, jejich součásti a náhradní díly v rámci třídy 9, počítače, periferní zařízení počítačů v rámci třídy 9, záznamová média a nosiče záznamů, karty s pamětí, nosiče informací v rámci třídy 9, zařízení pro zpracování dat, CD disky, prodejní automaty a přístroje a mechanismy pro reklamu v rámci třídy 9, telekomunikační zařízení, zejména koncová a rádiová zařízení, telefony, záznamníky, hlasové schránky, mobilní telefony, faxy, modemy, magnetické suporty zvukových záznamů; (35) propagace, reklama, inzertní a reklamní agentura, automatické zpracování informací, zprostředkovatelská a obstaravatelská činnosti v oblasti obchodu, marketing, činnost ekonomických a organizačních poradců; (36) finanční služby; (38) mobilní telekomunikační služby a ostatní telekomunikační služby, dále služby spočívající v přímém propojení lokálních pevných sítí se sítí mobilních telefonů, informační služby na Internetu, zejména úplatné či bezúplatné zpřístupňování a uveřejňování informací prostřednictvím internetu, např. webových stránek, služby internetového portálu, služby extranetu společnosti, poskytování informačního servisu prostřednictvím telefonu, mobilní telekomunikační sítě, Internetu, poskytování přístupu na on-line informační služby a databáze, přenos, úplatné či bezúplatné poskytování informací, jehož předmětem může být jakákoli datová položka obsažená v databázích, on-line informační a databázové služby, komunikační služby prostřednictvím Internetu, vnějších a vnitřních sítí, šíření elektronických tiskovin, časopisů, periodik a knih prostřednictvím počítačové, datové, elektronické, telekomunikační nebo informační sítě, provozování informační a

datové sítě, provozování veřejné mobilní radiotelefonní sítě, pronájem telekomunikačních okruhů, vedení sítí, zřizování a provozování veřejných, soukromých i účelových sítí, provozování datových a počítačových sítí, veškeré služby elektronických komunikací poskytované integrovanou digitální sítí, zejména pronájem fyzických přenosových kapacit, zajišťování komunikačního spojení, služby videokonferencí, připojení a komunikace prostřednictvím sítě Internet, elektronický přenos dokumentů, přenos informací, zprostředkování přenosu dat, zprostředkovatelská a poradenská činnost v oblasti telekomunikací, telekomunikačních zařízení a sítí mobilních telefonů; (42) analytické a inženýrské práce v oblasti telekomunikací, poradenská činnost v oblasti výpočetní techniky a jejího servisu, provozování počítačových center, zprostředkovatelská a obstaravatelská činnost v oblasti výpočetní techniky a informatiky, poradenská činnost v oblasti výpočetní techniky a elektrotechniky, hosting pro veškeré oblasti informačních technologií včetně webových stránek v rámci internetu, extranetu, intranetu, aplikací na systémech a sítí společnosti, klientských systémů, na hardwaru a infrastruktuře společnosti.

- (730) **Oskar Mobil a. s.**, Vinohradská 167, Praha 10, 10000, CZ
(740) Linklaters v. o. s., Mgr. Karin Pomaizlová, advokát, Na Příkopě 19, Praha 1, 11719

- (210) **O-421765**
(220) 23.12.2004
(320) 23.12.2004
(511) 41
(540)

Oskarovo Připojení NaSkok

- (510) (41) vydavatelství nosičů informací, služby školící a vzdělávací, služby publikační a vydávání tiskovin, služby vzdělávací, školící, organizace a provádění her a soutěží, sportovní, zábavná a výchovná činnost.

- (730) **Oskar Mobil a. s.**, Vinohradská 167, Praha 10, 10000, CZ
(740) Linklaters v. o. s., Mgr. Karin Pomaizlová, advokát, Na Příkopě 19, Praha 1, 11719

- (210) **O-421766**
(220) 23.12.2004
(320) 23.12.2004
(511) 9, 35, 36, 38, 42
(540)

Oskarovo Připojení NaDlouho

- (510) (9) vědecké, elektronické a optické přístroje a zařízení v rámci třídy 9, přístroje a zařízení pro přenos a zpracování informací, zejména v oblasti telekomunikace, sítě telekomunikační a výpočetní techniky a jejich části, sítě datové, jejich součástí a náhradní díly v rámci třídy 9, počítače, periferní zařízení počítačů v rámci třídy 9, záznamová média a nosiče záznamů, karty s pamětí, nosiče informací v rámci třídy 9, zařízení pro zpracování dat, CD disky, prodejní automaty a přístroje a mechanismy pro reklamu v rámci třídy 9, telekomunikační zařízení, zejména koncová a rádiová zařízení, telefony, záznamníky, hlasové schránky, mobilní telefony, faxy, modemy, magnetické suporty zvukových záznamů; (35) propagace, reklama, inzertní a reklamní agentura, automatické zpracování informací, zprostředkovatelská a obstaravatelská činnost v oblasti obchodu, marketing, činnost ekonomických a organizačních poradců; (36) finanční služby; (38) mobilní telekomunikační služby a ostatní telekomunikační služby, dále služby spočívající v přímém propojení lokálních pevných sítí se sítí mobilních telefonů, informační služby na Internetu, zejména úplatné či bezúplatné zpřístupňování a uveřejňování informací prostřednictvím internetu, např. webových stránek, služby internetového portálu, služby extranetu společnosti, poskytování informačního servisu prostřednictvím telefonu, mobilní telekomunikační sítě, Internetu, poskytování přístupu na on-line informační služby a databáze, přenos, úplatné či bezúplatné poskytování informací, jehož předmětem může být jakákoli datová položka obsažená v databázích, on-line informační a databázové služby, komunikační služby prostřednictvím Internetu, vnějších a vnitřních sítí, šíření elektronických tiskovin, časopisů, periodik a knih prostřednictvím počítačové, datové, elektronické, telekomunikační nebo informační sítě, provozování informační a datové sítě, provozování veřejné mobilní radiotelefonní sítě,

pronájem telekomunikačních okruhů, vedení sítí, zřizování a provozování veřejných, soukromých i účelových sítí, provozování datových a počítačových sítí, veškeré služby elektronických komunikací poskytované integrovanou digitální sítí, zejména pronájem fyzických přenosových kapacit, zajišťování komunikačního spojení, služby videokonferencí, připojení a komunikace prostřednictvím sítě Internet, elektronický přenos dokumentů, přenos informací, zprostředkování přenosu dat, zprostředkovatelská a poradenská činnost v oblasti telekomunikací, telekomunikačních zařízení a sítí mobilních telefonů; (42) analytické a inženýrské práce v oblasti telekomunikací, poradenská činnost v oblasti výpočetní techniky a jejího servisu, provozování počítačových center, zprostředkovatelská a obstaravatelská činnost v oblasti výpočetní techniky a informatiky, poradenská činnost v oblasti výpočetní techniky a elektrotechniky, hosting pro veškeré oblasti informačních technologií včetně webových stránek v rámci internetu, extranetu, intranetu, aplikací na systémech a sítí společnosti, klientských systémů, na hardwaru a infrastruktuře společnosti.

- (730) **Oskar Mobil a. s.**, Vinohradská 167, Praha 10, 10000, CZ
(740) Linklaters v. o. s., Mgr. Karin Pomaizlová, advokát, Na Příkopě 19, Praha 1, 11719

- (210) **O-421769**
(220) 23.12.2004
(320) 23.12.2004
(511) 15, 41
(540)



- (510) (15) hudební nástroje, pouzdra, struny; (41) vydávání textů, vydávání knih, organizování a vedení seminářů, organizování kulturních nebo vzdělávacích výstav, organizování živých vystoupení.

- (590) Barevná
(730) **Procházka Petr**, Na Cihlářce 2463/18, Praha 5, 15000, CZ

- (210) **O-421771**
(220) 23.12.2004
(320) 23.12.2004
(511) 16, 32, 33
(540)



- (510) (16) tiskoviny; (32) nealkoholické nápoje; (33) víno.
(730) **Vino Hodonín, s. r. o.**, Národní třída 16, Hodonín, 96501, CZ
(740) Pavel Šafař, Široká 36/5, Praha 1, 11000

- (210) **O-421772**
(220) 23.12.2004
(320) 23.12.2004
(511) 16, 32, 33

(540)



(510) (16) tiskoviny; (32) nealkoholické nápoje; (33) víno.
(730) **Vino Hodonín, s. r. o.**, Národní třída 16, Hodonín, 96501, CZ
(740) Pavel Šafář, Široká 36/5, Praha 1, 11000

(210) **O-421775**
(220) 23.12.2004
(320) 23.12.2004
(511) 16, 32, 33
(540)



(510) (16) tiskoviny; (32) nealkoholické nápoje; (33) víno.
(730) **Vino Hodonín, s. r. o.**, Národní třída 16, Hodonín, 96501, CZ
(740) Pavel Šafář, Široká 36/5, Praha 1, 11000

(210) **O-421777**
(220) 27.12.2004
(320) 27.12.2004
(511) 35, 42
(540)

contur

(510) (35) marketingové studie, obchodní reklama (pro třetí osoby), pronájem reklamní doby v komunikačních médiích, pronájem reklamních materiálů, pronájem reklamních ploch, příprava inzertních sloupků, reklama, reklama (propagace), reklama on-line v počítačové síti, reklamní agentury, reklamní materiály (aktualizování), reklamní materiály (rozšiřování zákazníkům, letáky, prospekty, tisky, vzorky), reklamní nebo inzertní materiály (rozšiřování), reklamní texty (vydávání, zveřejňování, oznámení, vyhlášení, publikování), rozhlasová reklama, televizní reklamy, venkovní reklama, výklady (aranžování), výstavy komerční a reklamní (organizování); (42) grafický design, navrhování obalů, obalový design, průmyslový design, tvorba a správa webových stránek (pro třetí osoby), výzdoba interiérů.
(730) **Fraňková Monika**, Dukelská 3995, Zlín, 76001, CZ

(210) **O-421784**
(220) 27.12.2004
(320) 27.12.2004
(511) 35, 37, 41
(540)



(510) (35) inzertní, reklamní a propagační činnost, poskytování pomoci při provozu obchodu, včetně zprostředkování obchodních a souvisejících obchodně personálních záležitostí, organizování výstav a veletrhů k reklamním a obchodním účelům, organizování módních přehlídek k obchodním účelům, odborné poradenství, vztahující se k organizování výstav a veletrhů k reklamním a obchodním účelům, správa obchodních zájmů třetích osob, vypracování statistických přehledů, poradenství v oblasti organizace a ekonomiky podnikání, marketing, průzkum a analýzy trhů, činnost a služby v oblasti aranžérství výstavních

plach, výstavních expozic, jakož i výstavních exponátů k reklamním a obchodním účelům, pronájem kancelářských strojů a zařízení, distribuce zboží k reklamním účelům, rozmnožování dokumentů; (37) technické zabezpečení výstav a výstavních ploch, zejména instalace (montáž) a demontáž výstavních expozic, jakož i výstavních exponátů; (41) činnost vyučovací, výchovná, vzdělávací a zábavní, včetně pořádání specializačních doškolovacích kurzů, symposií a konferencí, doprovodné výstavy, provozování pracovních diskusních a zájmového klubu, organizování výstav a veletrhů ke vzdělávacím, kulturním, výchovným a zábavním účelům, organizování společensko-kulturních akcí, pořádání zábavních soutěží, organizování soutěží o oceňování nejlepších exponátů, jakož i nejlepších expozic, odborné poradenství, vztahující se k organizování výstav a veletrhů ke vzdělávacím, kulturním, výchovným a zábavním účelům, organizování módních přehlídek pro výchovné, vzdělávací, kulturní a zábavní účely, kromě módních přehlídek pro reklamní účely, nakladatelská a vydavatelská činnost, provozování galerií.

(730) **Veletřhy Brno, a.s.**, Výstaviště 1, Brno, 64700, CZ
(740) Ing. Jiří Dohnal, Nedbalova 29, Brno, 62300

(210) **O-421803**
(220) 27.12.2004
(320) 27.12.2004
(511) 33
(540)

GAVIOLI

(510) (33) víno.
(730) **Gavioli Antica Cantina S. r. l.**, Via Vittorio Veneto 65/A, Nonantola, 41015, IT
(740) Patentservis Praha, a.s., Jivenská 1273/1, Praha 4, 14021

(210) **O-421804**
(220) 27.12.2004
(320) 27.12.2004
(511) 35, 36
(540)



(510) (35) podnikové poradenství a obchodní management, marketingové studie; (36) finanční analýzy.
(590) Barevná
(730) **Krátký Pavel Ing. Mgr.**, Na Labišti 525, Pardubice, 53009, CZ

(210) **O-421805**
(220) 27.12.2004
(320) 27.12.2004
(511) 9, 35, 42
(540)



(510) (9) aplikační programové vybavení (software) pro oblast státní správy; (35) služby zahrnující záznam, přepis, vypracování, kompilaci dokumentů a dat; (42) tvorba softwaru, konzultantská činnost ve výpočetní technice, projektové práce ve výpočetní technice.
(590) Barevná
(730) **ICZ a.s.**, Hvězdova 1689/2a, Praha 4, 14000, CZ
(740) TRAPLOVÁ-HAKR-KUBÁT Advokátní a patentová kancelář, JUDr. Jarmila Traplová, Přístavní 24, Praha 7, 17000

(210) **O-421808**
(220) 27.12.2004
(320) 27.12.2004
(511) 25
(540)



(510) (25) textil, obuv.
(730) **Chen Haiyan**, Ke Strašnické 52/22, Praha 10, 10000, CZ

(210) **O-421812**
(220) 27.12.2004
(320) 27.12.2004
(511) 14, 18, 25, 28, 35
(540)

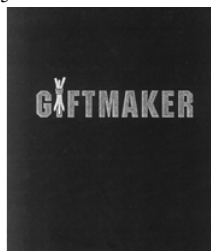

(510) (14) reklamní a dárkové předměty ze vzácných kovů; (18) reklamní a dárkové předměty z kůže; (25) oděvy, obuv, čepice; (28) hry a hračky; (35) reklamní a propagační činnost.
(730) **ABA s.r.o.**, Vlašská 15, Praha 1, 11000, CZ

(210) **O-421814**
(220) 28.12.2004
(320) 28.12.2004
(511) 41, 43
(540)



(510) (41) plánování a organizování večírků; (43) bary (služby), restaurace.
(590) Barevná
(730) **EMMA trading s.r.o.**, Koněvova 343/125, Praha 3, 13000, CZ

(210) **O-421816**
(220) 28.12.2004
(320) 28.12.2004
(511) 5, 29, 32
(540)



(510) (5) výrobky dietetické pro léčebné účely, potraviny pro batolata a nemocné, potravinové přípravky a doplňky všeho druhu pro léčebné účely, posilující poživatiny k léčebným účelům, vitamínové přípravky, poživatiny pro doplnění redukčních diet nebo přípravků pro hubnutí, vše s léčebnými účinky, přípravky s léčebnými účinky, obsahující biochemické katalyzátory, zejména pro fyzicky aktivní osoby, rekonvalescenty a nemocné, nápoje iontové, vše výše uvedené určené k léčebným účelům,

dezinfekční prostředky a přípravky, jiné než pro osobní potřebu, WC deodoranty, WC osvěžovače, WC gely, prostředky k ničení plevele a k hubení živočišných škůdců, výrobky veterinářské, farmaceutické a zdravotnické, spadající do této třídy, diabetické přípravky pro léčebné účely, nápoje dietetické, upravené pro lékařské účely; (29) mléko, mléčné výrobky, mléčné nápoje s vysokým obsahem mléka, kefir, protein pro lidskou spotřebu, syrovátka, tofu, želatina, kumys, jedlé oleje; (32) piva všeho druhu, nápoje iontové, vody minerální a šumivé a jiné nealkoholické nápoje, sirupy a jiné přípravky k přípravě nápojů, ovocné šťávy a nápoje z ovocných šťáv.

(730) **Bukvic Josef**, Ohrazenice 188, Turnov, 51101, CZ
(740) Václav Müller, patentový zástupce, Filipova 2016, Praha 4, 14800

(210) **O-421818**
(220) 28.12.2004
(320) 28.12.2004
(511) 23, 24, 27
(540)



(510) (23) vlákna pro textilní účely uvedená ve tř. 23, nitě a příze (elastické, hedvábné, jutové, vlněné, na šití, na vyšívání, na pletení, na háčkování uvedené ve tř. 23); (24) veškeré tkaniny a textilní výrobky, které nejsou uvedeny v jiných třídách; (27) koberce uvedené v této třídě, koberečky, gobelíny, gobelínové předlohy uvedené v této třídě.

(590) Barevná
(730) **BCT - GAMAT s.r.o.**, Masarykova 438, Kutná Hora, 28401, CZ

(210) **O-421826**
(220) 28.12.2004
(320) 28.12.2004
(511) 30
(540)



(510) (30) čokoláda, sušenky, koláčky, krekry, oplatky, cukrovinky, čipsy (obilné výrobky), chléb, pečivo, koláče, keksy, pudíng, šerbet, zmrzlina, bonbóny, karamel, žvýkačky ne pro lékařské účely, nápoje na bázi čokolády, nápoje na bázi kávy, nápoje na bázi kaka.

(730) **Orion Corporation**, Munbae-Dong, Yongsan-Ku 30-10, Seoul, KR
(740) Rott, Růžička & Guttman, patentová, známková a advokátní kancelář Patentová, známková a advokátní kancelář, JUDr. Vladimír Rott, Nad Štolou 12, Praha 7, 17000

(210) **O-421838**
(220) 29.12.2004
(320) 29.12.2004
(511) 9, 42

(540)



(220) 29.12.2004
(320) 29.12.2004
(511) 35
(540)



(510) (9) přístroje a nástroje vědecké, námořní, geodetické, fotografické, filmové a optické, přístroje pro vážení, měření, signalizaci, kontrolu a záchranu, přístroje pro záznam, převod a reprodukci zvuku, obrazu a jiných dat, magnetické, optické a obdobné nosiče záznamů, počítače a jejich komponenty, software na nosičích nebo stažený ze vzdálené počítačové sítě, telekomunikační a radiokomunikační přístroje a jejich komponenty; (42) výzkum a vývoj software a hardware, vědecké a technologické služby a s nimi spojený výzkum a vývoj, průmyslové analýzy a výzkum, pronájem a půjčování hardware a software, technické studie, technické analýzy, poradenství a oblasti hardware a software.

(510) (35) daňové poradenství.
(730) **Srkal Josef Ing.**, Smetanovo nábřeží 2251, Česká Lípa, 47001, CZ
(740) UNIPATENT, Ing. Jiří Chlustina, Jana Masaryka 43-47, Praha 2 - Vinohrady, 12000

(590) Barevná

(730) **Z.L.D. s.r.o.**, Vánková 796/6, Praha 8 - Čimice, 18100, CZ

(740) Tetrapat, RNDr. Zdeňka Halaxová, Horní náměstí 7, Olomouc, 77200

(210) **O-421848**
(220) 29.12.2004
(320) 29.12.2004
(511) 9, 38, 44
(540)

(210) **O-421844**

(220) 29.12.2004

(320) 29.12.2004

(511) 30, 32

(540)



(510) (30) cukrovinky, čokoláda, čokoládové nápoje, fondány, jemné pečivo, kakao, kakaové nápoje, karamely, kávové krémy, keksy, koláče, marcipán, oplatky, perníky, příchutě do koláčů a zákusků; (32) nápojové směsi a prášky.

(590) Barevná

(730) **Société des Produits Nestlé S. A.**, Av. Nestlé 55, Vevey, 1800, CH

(740) Advokátní kancelář Pokorný, Wagner & spol., JUDr. Richard Wagner, Karolíny Světlé 301/8, Praha 1, 11000

(510) (9) monitorovací systém tísňového volání; (38) služby tísňové elektronické komunikace pro seniory a zdravotně postižené osoby, distanční hlasová asistence; (44) pečovatelské a ošetrovatelské služby, služby zdravotní poradny.

(730) **Život 90, občanské sdružení**, Karolíny Světlé 18, Praha 1, 11000, CZ

(210) **O-421849**

(220) 29.12.2004

(320) 29.12.2004

(511) 5, 29, 30, 35, 36, 39, 41

(540)

PURUS - MEDA

(510) (5) dietetické výrobky pro lékařské účely, minerální vitaminózní doplňky, dezinfekční prostředky; (29) potravinové doplňky živočišného původu spadající do této třídy; (30) potravinové doplňky na bázi medu, melasy a na rostlinné bázi spadající do této třídy; (35) zprostředkování obchodní činnosti, reklamní činnost a marketing; (36) pronájem a půjčování nemovitosti; (39) distribuce léčiv; (41) školení, vzdělávací akce, odborné kurzy.

(730) **Purus - Meda, s. r. o.**, Palackého 174, Brno, 61200, CZ

(740) Propatent, Ing. Vlasta Sedláčková, Ke Kateřinkám 1393, Praha 4, 14900

(210) **O-421845**

(220) 29.12.2004

(320) 29.12.2004

(511) 30, 32

(540)



(510) (30) cukrovinky, čokoláda, čokoládové nápoje, fondány, jemné pečivo, kakao, kakaové nápoje, karamely, kávové krémy, keksy, koláče, marcipán, oplatky, perníky, příchutě do koláčů a zákusků; (32) nápojové směsi a prášky.

(590) Barevná

(730) **Société des Produits Nestlé S.A.**, Av. Nestlé 55, Vevey, 1800, CH

(740) Advokátní kancelář Pokorný, Wagner & spol., JUDr. Richard Wagner, Karolíny Světlé 301/8, Praha 1, 11000

(210) **O-421851**

(220) 29.12.2004

(320) 29.12.2004

(511) 9, 16, 35, 36, 41

(540)

AGENTURA TPR

(510) (9) nosiče magnetických dat, nahrávací diskety a jiné nosiče, zařízení na zpracování dat a počítače, počítačový software; (16) tiskoviny, např. knihy, časopisy, publikace, brožury, katalogy, informační letáky, mapy, fotografie, kalendáře, výrobky z papíru, tištěný materiál, instruktážní a výukový materiál zařazený v této třídě, seznamy (rejstříky), zprávy v tištěné formě; (35) propagační a inzertní činnost, poradenská činnost v oblasti ekonomické a organizační, služby spojené s managementem; (36) obstarávání finančních informací; (41) služby v oblasti výchovy, pořádání a řízení kurzů, školení, pracovních setkání, lektorské činnosti a jiné vzdělávací akce, organizování kulturních, zábavních a sportovních podniků, odborné poradenství v oblasti mezilidských vztahů a v oblasti rozvoje osobnosti.

(210) **O-421847**

(730) **AGENTURA TPR s.r.o.**, Jílovská 1167/71a, Praha 4, 14200, CZ

(210) **O-421852**
(220) 29.12.2004
(320) 29.12.2004
(511) 9, 16, 35, 36, 41
(540)



PUBLIC RELATIONS

(510) (9) nosiče magnetických dat, nahrávací diskety a jiné nosiče, zařízení na zpracování dat a počítače, počítačový software; (16) tiskoviny, např. knihy, časopisy, publikace, brožury, katalogy, informační letáky, mapy, fotografie, kalendáře, výrobky z papíru, tištěný materiál, instruktážní a výukový materiál zařazený v této třídě, seznamy (rejstříky), zprávy v tištěné formě; (35) propagační a inzertní činnost, poradenská činnost v oblasti ekonomické a organizační, služby spojené s managementem; (36) obstarávání finančních informací; (41) služby v oblasti výchovy, pořádání a řízení kurzů, školení, pracovních setkání, lektorské činnosti a jiné vzdělávací akce, organizování kulturních, zábavních a sportovních podniků, odborné poradenství v oblasti mezilidských vztahů a v oblasti rozvoje osobnosti.

(730) **AGENTURA TPR s.r.o.**, Jílovská 1167/71a, Praha 4, 14200, CZ

(210) **O-421854**
(220) 29.12.2004
(320) 29.12.2004
(511) 16, 35, 38, 41
(540)



(510) (16) tiskoviny všeho druhu, noviny, časopisy, periodika, knihy, papírenské zboží; (35) inzertní a reklamní činnost; (38) přenos zpráv prostřednictvím počítačů, počítačových, datových a telekomunikačních sítí (zejména prostřednictvím internetu), šíření obsahu tištěných a elektronických periodik prostřednictvím internetu; (41) výchovná, vzdělávací a zábavná činnost, sportovní a kulturní aktivity, vydavatelská a nakladatelská činnost.

(730) **Ringier ČR a. s.**, Domažlická 1139, Praha 3, 13000, CZ

(210) **O-421860**
(220) 30.12.2004
(320) 30.12.2004
(511) 29, 43
(540)

PITTAS HALLOUMI

(510) (29) mléčné výrobky; (43) restaurace (strava).
(730) **FIXIT spol. s r. o.**, Na Florenci 19, Praha 1, 11000, CZ

(210) **O-421861**
(220) 30.12.2004
(320) 30.12.2004
(511) 29, 43
(540)

CHRISTIS HALLOUMI

(510) (29) mléčné výrobky; (43) restaurace (strava).
(730) **FIXIT spol. s r. o.**, Na Florenci 19, Praha 1, 11000, CZ

(210) **O-421865**

(220) 30.12.2004
(320) 30.12.2004
(511) 29, 30, 40
(540)

LAKSYMA

(510) (29) mléko a mléčné nápoje, mléko pasterované, mléčné výrobky, smetana a šlehačka, zakysaná smetana, smetanový zákus, smetanové krémy, máslo, syrovátka, kefir, podmásli, tvaroh, tvarohové krémy, jogurty bílé a ovocné, sýry smetanové, máslové, tvarohové a termizované; (30) zmrzlina, zmrzlinové poháry, mražené mléčné a smetanové výrobky; (40) konzervování potravin a nápojů, zpracování potravin živočišného nebo rostlinného původu, zpracování mléka — mlékárenství.

(730) **LAKSYMA, a.s.**, Husitská 244, Nedakonice, 68738, CZ
(740) **SPUR, a.s.**, Ing. Dana Kreizlová, tř. T. Bati 299, Zlín, 76422

(210) **O-421874**
(220) 30.12.2004
(320) 30.12.2004
(511) 30, 35, 40
(540)

MARTINA

(510) (30) potravinářské mouky, výrobky z mouky, z luštěnin a obsahující mouku z obilovin a/nebo z luštěnin pro další zpracování spadající do této třídy, mouka sloužící jako dělicí produkt pro pekařské a cukrářské výrobky, pečivové hmoty, pasty nebo prášky (pekárenské a cukrářské), výrobky expandované, extrudované, včetně ostatních výrobků zdravé a racionální výživy obsahující např. biodegradovatelné látky, anýz, aromatické přípravy do potravin, cukroví, cukrovinky, čaj, čokoláda, dorty, obalová pouzdra z mouky, přírodní vlákniny, pekařské a cukrářské výrobky zejména moučné, zvláště chléb všeho druhu, zejména nekvašený a sladový, chlebičky a taštičky, též plněné masem, sýrem, zeleninou, pizza, chlebové konzervy, kvásek, kvasnice, běžné, jemné a trvanlivé pečivo, housky, též plněné masem, sýrem, atd., rohlíky, bagety, škrobovitě výrobky, jemné, trvanlivé a sladové pečivo, cukrářské pečivo a výrobky, perník, moučníky, zejména bábovky, koláče, drobné pečivo, sušenky a oplatky, lívance, cukrovinky nečokoládové i čokoládové, káva, kávové náhražky a přísady, kakao a kakaové přípravy a výrobky, rýže, cukry med, mák, sůl, droždí, kypřící prášky, melasový sirup, kmín, koření a jeho směsi, potravinářské dresingy a zahušťovače, sušené byliny, jejich výtažky a náhražky spadající do této třídy, dehydratovaná hotová jídla a směsi k přípravě hotových jídel rostlinného původu, mandlové těsto a marcipán, plnicí masy do pečiva rostlinného původu, těsta spadající do této třídy, nekynutý chléb, nápoje spadající do této třídy, omáčky spadající do této třídy, těstoviny, zmrzlina, potravinové doplňky ve formě práškových směsí, pastilek, bonbónů, prášků nebo žvýkaček, spadajících do této třídy, minerály, multiminerálové komplexy a stopové prvky jako doplňky výživy, trestí a výtažky do potravin, nikoliv pro lékařské účely; (35) zprostředkování obchodu, obchodní administrativy, kancelářské práce, reklama (on-line) na počítačové komunikační síti, on-line inzerce, vyhledávání informací v počítačových souborech, pronájem reklamního času ve všech komunikačních médiích, poradenství (podnikové-) a obchodní management, poradenství (odborné obchodní-), poradenství (personální-), poskytování obchodních informací a služeb pomocí internetu, zprostředkování internetového obchodu, komerční využití internetu v oblastech komerčních internetových médií a vyhledávacích služeb, zhotovování kopií počítačových programů, převod a konverze údajů a dokumentů z fyzických médií na elektronická média; (40) služby pekařství a cukrářství, spadající do této třídy, zejména zpracování těsta, zhotovování pekařských a cukrářských polotovarů a jejich pečení, konzervování potravin a nápojů, včetně uzení, lisování ovoce, mletí.

(730) **Mozdřeňová Blanka**, Lumírova 487/7, Ostrava - Výškovice, 70030, CZ
(740) **Ing. Pavel Nádvorník**, Sokola Tůmy 1, Ostrava - Hulváky, 70900

(210) **O-421876**
(220) 30.12.2004
(320) 30.12.2004
(511) 25, 28, 31

(540)

The logo for 'Bohemia Fishing' features the word 'Bohemia' in a bold, serif font above the word 'Fishing' in a similar font. A stylized fish silhouette is positioned behind the 'Fishing' text, with a dot above the 'i'.

(510) (25) oděvy, pokrývky hlavy a obuv zejména pro rybáře, galoše, holínky, rukavice; (28) rybářské potřeby a doplňky zahrnuté v této třídě, jako např. háčky na ryby, navijáky rybářské, návnady pro lov a rybolov, návnady pro rybáře, návnady umělé rybářské, podběrák pro rybáře, pruty rybářské, rybářské náčiní, splávky pro rybáře, vlasce rybářské; (31) krmiva, živé návnady.

(730) **Krejča Zdeněk**, Větrná 2724/24, Ústí nad Labem, 40011, CZ

(210) **O-421879**

(220) 30.12.2004

(320) 30.12.2004

(511) 12, 35, 37, 39, 43

(540)

The logo for 'KRODOS' consists of the word 'KRODOS' in a bold, stylized, italicized sans-serif font.

(510) (12) vozidla, dopravní prostředky pozemní; (35) propagační činnost, reklama, pomoc při řízení a provozování obchodní činnosti, vedení účetnictví, vedení daňové evidence a činnost účetních poradců; (37) údržba a opravy motorových vozidel; (39) silniční doprava, zařizování cest cestovním kancelářím a agenturám; (43) služby cestovní agentury - ubytovací služby.

(730) **Krodos Servis a. s.**, Skopalíkova 2385, Kroměříž, 76717, CZ

(740) Patentová kancelář, Ing. Dobroslav Musil, Cejl 38, Brno, 60200

(210) **O-421880**

(220) 30.12.2004

(320) 30.12.2004

(511) 12, 35, 37, 39, 43

(540)

KRODOS

(510) (12) vozidla, dopravní prostředky pozemní; (35) propagační činnost, reklama, pomoc při řízení a provozování obchodní činnosti, vedení účetnictví, vedení daňové evidence a činnost účetních poradců; (37) údržba a opravy motorových vozidel; (39) silniční doprava, zařizování cest cestovním kancelářím a agenturám; (43) služby cestovní agentury - ubytovací služby.

(730) **Krodos Servis a. s.**, Skopalíkova 2385, Kroměříž, 76717, CZ

(740) Patentová kancelář, Ing. Dobroslav Musil, Cejl 38, Brno, 60200

(210) **O-421884**

(220) 30.12.2004

(320) 30.12.2004

(511) 7, 9, 11, 35, 42

(540)

XIMBIO

(510) (7) pračky klasické i automatické, sušičky, myčky na nádobí, kuchyňské přístroje elektromechanické, zejména kuchyňské roboty, elektrické drtiče na potraviny, elektrické šlehače a mixéry, elektrické nože, nůžky, kráječe a multikráječe, elektrické odšťavňovače a lisy na ovoce, elektrické mlýnky na kávu, mlýnky na maso, elektrické mlýnky pro domácnost všech druhů, elektrické otvírače plechovek a konzerv, kladiva elektrická a pneumatická, elektrické lisy na ovoce pro domácnost, odsavače prachu a nečistot, součásti a náhradní díly ohříváčů vody v rámci třídy 7, pily řetězové, pračky a ždímačky pro prádelny, vysavače a zařízení na odstraňování prachu, včetně hadic k vysavačům, filtry pro vysavače, sekačky na trávu, elektrické stříhací strojky, též na zvířecí srst, stříhací pistole na barvu, šicí stroje, elektrické ruční vrtačky, žehličkové stroje, elektrické větráky jako součásti strojů, zastříhovače vlasů a vousů, vysavače a čističe koberců;

(8) holicí strojky a epilátory, kulmy a ondulační zařízení, elektricky poháněné kartáče; (9) přístroje a nástroje elektrické zařazené v této třídě, jako je spotřební elektronika, zejména televizory včetně antén a satelitů, dálkové ovladače, přenosné přijímače a přehrávače, videorekordéry, videopřehrávače, kazetové, CD a DVD přehrávače a rekordéry, magnetofony, diktafony, gramofony, radiopřijímače, tunery, foto-kino, telefony, faxy, HI-FI soupravy, včetně komponent, jako jsou reproduktory, mikrofony, sluchátka, měniče a zesilovače, autorádia a autoreproduktory, záznamová média v rámci této třídy, jako jsou audio a video kazety, kompaktní disky a floppy disky, žehličky elektrické, včetně napařovacích, výpočetní technika, zejména počítače a veškeré jejich příslušenství zařazené ve třídě 9, včetně pružných disků a disket pro počítače, kopírovací stroje a zařízení a další kancelářská zařízení patřící do této třídy, akustická poplašná zařízení, buzcáky elektrické, baterie do kapesních svítilen, baterie - články elektrické, časové spínače automatické s výjimkou pro hodinářství, čipy (integrované obvody), čističe nosičů záznamu zvuku, dálkové ovladače, magnetické disky, kompaktní disky (audio a video), optické disky CD ROM, disky nahrané, antény, ampliony, rádia, nosiče dat magnetické a optické, magnetoskopy, audiovizuální zařízení pro výuku, magnetické pásky, pásky na čištění nahrávacích hlav, pásky pro zvukové záznamy, monitory, modemy, interkomy pro vnitřní spojení, fotoaparáty, stativy na fotoaparáty, kabely elektrické, kapesní kalkulačky, kamery filmové, měřicí přístroje, elektricky vyhřívané natáčky, páječky elektrické, přístroje telefonní včetně mobilních, váhy a vážicí přístroje, vysílačky a vysílací zařízení, akumulátory elektrické, automaty hudební, hrací skříně uváděné do činnosti vhozením mince, blikáče - světelná signalizace, cívky elektrické, přístroje na zaznamenávání času, čtečky čárového kódu, detektory, diapozitivy, diaprojektory, dopravní značky světelné, elektrické zařízení na ničení hmyzu, expozimetry, dalekohledy, navigační přístroje, software nahraný, software pro přístup do systémů Internet a pro využívání těchto systémů, programové vybavení umožňující elektronické obchodování, počítačový hardware, elektronická periodika a časopisy v elektronické podobě, všechny jiné elektrické přístroje a přístroje pro záznam, převod a reprodukci zvuku nebo obrazu spadající do třídy 9; (11) spotřební zboží zařazené ve třídě 11, zejména mikrovlnné trouby, chladničky, ledničky, mrazicí boxy, mrazicí přístroje a zařízení klimatizační, přístroje pro osvětlení, výrobky ledu, elektrická, plynová a kombinovaná zařízení pro vaření, pečení, smažení a opékání, zejména sporáky, trouby elektrické, plynové i mikrovlnné, grily, sendvičovače, toastovače a opékače topinek, fritovací hrnce, pánve, pečící formy, vařiče a varné desky, kávovary, stroje na espresso, dávkovače horké vody pro přípravu nápojů, rychlovarné konvice, vysoušeče vlasů, zařízení větrací, přístroje pro úpravu vzduchu v místnostech, jako jsou filtrační zařízení, zvlhčovače a odvlhčovače, odsavače par, elektrická a plynová topná zařízení, včetně kotlů radiátorů, plynových topidel, elektrických topných těles, infrazářičů a konvektorů, elektrické a plynové ohříváče vody, filtry pro odsavače par, vodovodní baterie, bojler, baterky, svítilny, kapesní svítilny elektrické, bezpečnostní lampy, bojler plynové, topné články a výhřevné desky, vytápěcí tělesa elektrická, baterie směšovací pro vodovodní potrubí (i pákové), dřez, instalační materiál pro vany, kohouty a kohoutky pro potrubí, koupelnové armatury, sprchovací kabiny, koupací vany, elektrické kávovary (filtrační), elektrické lampy, stínidla na lampy, konvice elektrické, filtry na pitnou vodu, zařízení zvlhčovací, kuchyňská odsávací zařízení - digestoře, zařízení na ohřev teplé vody, pečící trouby, teplovzdušné trouby, plynové zapalovače, ponorné ohříváče, elektrické radiátory, přímotopná elektrická topidla, stolní vařiče, sušiče na vlasy, ventilátory a ventilační zařízení, elektrické větráky a stropní větráky, a jiné přístroje pro osvětlení, pro topení, pro vaření, pro chlazení, pro sušení a pro ventilaci spadající do třídy 11; (35) marketing, průzkum a analýzy trhu, zprostředkování obchodních záležitostí v oboru výroby, prodeje a propagace elektropotřebičů a souvisejícího zboží, poradenství v otázkách organizování obchodní činnosti, vytváření a provozování obchodních sítí, pořádání komerčních výstav a veletrhů, zprostředkovatelská činnost v oblasti obchodu, služby v oblasti managementu a řízení podniku na podporu prodeje produktů, kopírování nebo rozmnožování dokumentů, obchodní nebo podnikatelský průzkum a informace, pronájem prodejních automatů, pronájem reklamních ploch, personální poradenství,

obchodní nebo podnikatelský průzkum, propagační činnost, reklama, rozšiřování vzorků zboží a reklamních materiálů, služby v oblasti administrativní správy a služby organizačně hospodářské povahy, činnost ekonomických, organizačních a podnikatelských poradců, činnost obchodních a marketingových poradců, automatizované zpracování dat, zprostředkování obchodu prostřednictvím sítě Internet, elektronické obchody prostřednictvím sítě Internet, obstaravatelská činnost v oblasti obchodu, obchodní zastupování tuzemských a zahraničních firem, zprostředkovatelská a obstaravatelská činnost v oblasti obchodu s telekomunikačním zařízením, výpočetní technikou, elektrotechnikou, výrobky a zařízení pro přenos zvuku nebo obrazu; (42) technické konzultace v oblasti výpočetní techniky, elektrotechniky, výrobků a zařízení pro přenos zvuku nebo obrazu, vývoj a tvorba software, zprostředkovatelské služby v oblasti výpočetní techniky, zejména v oblasti přenosu dat a operačních systémů, technické poradenství v oblasti software a výpočetní techniky, tvorba www stránek na Internetu.

- (730) **ProCA spol. s r. o.**, V Lužích 818/23, Praha 4, 14200, CZ
(740) **KUDRLIČKA & SEDLÁK** Advokátní, patentová a známková kancelář, Ing. Jiří Sedlák, Husova 16, České Budějovice, 37001

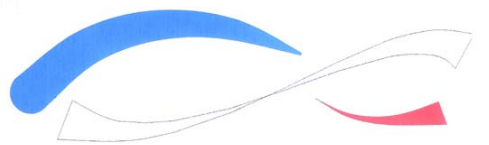

- (540)
- (510) (35) propagační činnost, reklama, pomoc při řízení obchodní činnosti, poradenství při vedení podniků, poradenství v obchodní činnosti, poradenství a obchodní management, poradenství v oblasti životního prostředí a ochrany zdraví, prognózy ekonomické, řízení obchodních nebo průmyslových podniků; (41) výchova, vyučování, vzdělávání, školení, dálkové studium, informace o výchově a vzdělávání, organizování a vedení kolokvií, organizování a vedení konferencí, organizování a vedení kongresů, organizování a vedení seminářů, organizování a vedení sympozií; (42) vědecké a technologické služby a s nimi spojený výzkum a návrhy, průmyslové analýzy a výzkum, odborné a znalecké posudky, expertizy, průzkum technický, poradenství v oblasti duševního vlastnictví.
- (590) Barevná
(730) **Ocelka Tomáš Ing.**, Na Veselé 2849, Frýdek-Místek, 73801, CZ
(740) Zdeněk Větrovský, Sokola Tůmy 1, Ostrava 9, 70900

- (210) **O-421885**
(220) 30.12.2004
(320) 30.12.2004
(511) 16, 35, 41
(540)



Artkontakt

- (510) (16) periodické a neperiodické tiskoviny, jako například noviny, časopisy, knižní publikace, katalogy, prospekty, plakáty, letáky a jiné propagační, reklamní a informační materiály, brožury, tiskopisy, mapy, pohlednice, blahopřání, kalendáře včetně trhacích, fotografie, grafická díla a grafické reprodukce, diáře, poznámkové bloky, zápisníky, dopisní papír, dopisní obálky, kancelářský papír všeho druhu, upomínkové předměty z papíru, figurky z papíru, makety, modelovací hmoty, modelovací hlíny, psací potřeby, malířské potřeby, např. štětce, barvy, misky na barvy, malířské palety, malířské stojany, rytecké potřeby, pouzdra a obaly na psací, malířské a rytecké potřeby; (35) reklamní, propagační a inzertní služby, vydávání reklamních, propagačních, inzertních a informačních materiálů, zejména na papírovém nosiči, šíření reklamních, propagačních a inzertních materiálů, reklama televizní a rozhlasová, reklama velkoplošná, pronájem reklamních ploch, zprostředkování obchodu; (41) pořádání, organizování, zajišťování a zprostředkování společenských, kulturních, sportovních a jiných zábavních akcí, pořádání výstav a přehlídek nekomerčního charakteru, soustředování a poskytování informací o kultuře, sportu, zábavě a vzdělávání, zajišťování vstupenek na společenské, kulturní a sportovní akce, organizování a vedení kongresů, konferencí, sympozií, seminářů, kolokvií, kurzů a školení, vzdělávací a lektorská činnost, informace o akcích společenských, vzdělávacích, kulturních a sportovních, nakladatelská a vydavatelská činnost, výroba zvukových a audiovizuálních děl, provozování divadel, koncertních sálů, kin, knihoven, provozování muzeí, galerií, provozování a pronájem sportovních, kulturních, společenských a vzdělávacích zařízení.
- (590) Barevná
(730) **Karlovarská oblast Unie výtvarných umělců**, Borská 36, Dalovice, 36263, CZ
(740) **ZEMAN** - podkrušnohorská patentová a známková kancelář, Mgr. Dita Fialová, Hradní 301, Loket, 35733

- (210) **O-421912**
(220) 31.12.2004
(320) 31.12.2004
(511) 20, 24, 37
(540)

**CENTRUM ZDRAVÉHO SPANÍ
SEMQLB PARDUBICE**

- (510) (20) nábytek a jeho části včetně nábytku kovového a pro camping, ložní potřeby (matrace do postelí, podhlavníky), zrcadla, rámy; (24) pokrývky ložní a ubrusy; (37) montáž nábytku a interiérového vybavení.
- (730) **Semqlb s.r.o.**, Semtín, Budova P7, Pardubice, 53353, CZ

- (210) **O-421913**
(220) 31.12.2004
(320) 31.12.2004
(511) 2, 20, 37
(540)

sem **Qelb**

- (510) (2) barvy, nátěry, laky, ochranné výrobky proti korozi a proti deteriorizaci dřeva, barviva, mořidla; (20) nábytek včetně nábytku kovového a nábytku pro camping, zrcadla, rámy, matrace do postelí a podhlavníky; (37) montáže nábytku a interiérového vybavení.
- (730) **Semqlb s.r.o.**, Semtín, Budova P 7, Pardubice, 53353, CZ

- (210) **O-421914**
(220) 31.12.2004
(320) 31.12.2004
(511) 14, 35
(540)

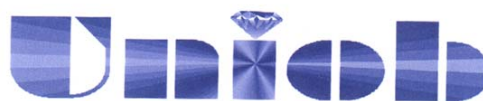

- (210) **O-421910**
(220) 31.12.2004
(320) 31.12.2004
(511) 35, 41, 42

- (510) (14) vzácné kovy a jejich slitiny a výrobky z těchto materiálů

nebo postříbeného nebo pozlaceného kovu, nejsou-li uvedeny v jiných třídách, drahé kovy jako surovina nebo polotovary, šperky z nerezové oceli a z ušlechtilé oceli, veškeré šperky spadající do této třídy (prstýnky, řetízky, náramky, náhrdelníky, náušnice, peering, kroužky), klenoty, bižuterie, drahokamy; (35) obchodování s výše uvedenými výrobky, zprostředkovatelská činnost v oblasti obchodu a služeb k obchodním účelům, zprostředkování obchodních kontaktů, provádění obchodních operací, kopírování nebo rozmnožování (reprodukce) dokumentů, dokladů apod., pomoc při řízení obchodní činnosti, obchodní administrativa, kancelářské práce, služby reklamních agentur, jakož i služby jako jsou distribuce prospektů přímo nebo poštou nebo distribuce vzorků, jiné služby týkající se reklamy, on line reklama na počítačové komunikační síti, on-line inzerce, vyhledávání informací v počítačových souborech, pronájem reklamního času ve všech komunikačních médiích, poskytování obchodních informací a služeb pomocí Internetu, odborné obchodní poradenství, obchodní nebo podnikatelské informace, zprostředkování internetového obchodu, komerční využití internetu v oblastech komerčních internetových médií a vyhledávacích služeb, prezentace uživatelů na stránkách World Wide Web v počítačové síti Internet, systemizace informací do počítačových databází, reklama, propagace, propagační korespondence, sestavování, aktualizace a zaslání propagačních materiálů a propagační publikací, inzerce.

(590) Barevná
(730) Špurenk Radim, Slunečná 304, Frýdek-Místek, 73801, CZ
(740) Ing. Pavel Nádvořník, Sokola Tůmy 1, Ostrava - Hulváky, 70900

(210) **O-421915**
(220) 31.12.2004
(320) 31.12.2004
(511) 16, 35, 40, 41, 42
(540)



(510) (16) tiskoviny, učebnice, knihy, publikace, vizitky, štítky, fotografie, alba, plakáty, kalendáře, pohlednice, reklamní a umělecká fotografie, stojany na fotografie, alba na fotografie, přístroje na lepení fotografií, řezačky na fotografie, blahopřání, dopisní soupravy, knihy, brožury, katalogy; (35) reklamní, propagační a inzertní činnost, rozmnožování dokumentů, rozšiřování reklamních nebo inzertních materiálů a publikací, kopírování, inzerce a reklama na Internetu, pomoc při obchodování na Internetu, průzkum veřejného mínění na Internetu a zpracování dat, vše zaměřené na fotografování a s tím spojené činnosti; (40) fotografické služby, zejména zhotovování fotografií, vyvolávání a kopírování filmů, kopírování fotografických snímků, zpracování černobílého a barevného fotografického materiálu, fotosazba; (41) fotografické služby, zejména fotografování, ateliérová a portrétní fotografie, včetně fotografií na průkazky, příležitostná fotografie, umělecká fotografie, fotografování občanů, ateliérové služby, fotografování na mikrofilm, digitální zpracování obrazu, provádění reportážní, reklamní, průmyslové a dokumentační fotografie, poradenská činnost v oblasti fotografie a fotografování; (42) grafická činnost a design, grafické studio, počítačové navrhování tiskovin, počítačová úprava fotografie (grafické služby), grafická úprava tiskovin, příprava tiskovin a jejich realizace k tisku, grafický design, elektronické zpracování grafických informací, letecké snímkování, tvorba WWW stránek s nabídkou fotografií a jiné grafiky.

(730) Vlachová Pavla Ing., Piaristická 3/18, České Budějovice, 37001, CZ
(740) KUDRLIČKA & SEDLÁK Advokátní, patentová a známková kancelář, Ing. Jiří Sedlák, Husova 16, České Budějovice, 37001

(210) **O-421916**
(220) 31.12.2004
(320) 31.12.2004

(511) 28, 35, 41
(540)



(510) (28) výherní hrací přístroje, jiné technické hrací stroje a přístroje, technická sázková zařízení; (35) zprostředkování obchodu, reklama, propagace; (41) provozování heren, provozování výherních hracích přístrojů, provozování her na technických hracích přístrojích, provozování sázkových her.

(590) Barevná
(730) SLOT, s.r.o., Jáchymovská 142, Karlovy Vary, 36004, CZ
(740) ZEMAN - podkrušnohorská pat. a známk. kancelář, Petr Zeman, Hradní 301, Loket, 35733

(210) **O-421917**
(220) 31.12.2004
(320) 31.12.2004
(511) 28, 35, 41
(540)



(510) (28) výherní hrací přístroje, jiné technické hrací stroje a přístroje, technická sázková zařízení; (35) zprostředkování obchodu, reklama, propagace, řízení obchodní firmy; (41) provozování heren, provozování výherních hracích přístrojů, provozování her na technických hracích přístrojích, provozování sázkových her.

(590) Barevná
(730) SLOT, s.r.o., Jáchymovská 142, Karlovy Vary, 36004, CZ
(740) ZEMAN - podkrušnohorská pat. a známk. kancelář, Petr Zeman, Hradní 301, Loket, 35733

(210) **O-421918**
(220) 31.12.2004
(320) 31.12.2004
(511) 35, 37, 40
(540)



(510) (35) zprostředkování obchodu, předvádění zboží, prezentace služeb, řízení obchodní společnosti; (37) kompletace, montáže, rekonstrukce, opravy, údržba, provoz, revize a zkoušky energetických zařízení, kompletace, montáže, rekonstrukce, opravy, údržba, provoz, revize a zkoušky vyhrazených tlakových zařízení, kotlů a tlakových nádob, práce zemní, terénní úpravy po stavebních činnostech, práce potrubářské, instalatérské, topenářské, plynoinstalační, práce zámečnické opravárenského charakteru, zajišťování prací betonářských, zednických, izolačních a elektromontážních; (40) výroba energetických zařízení a tlakových zařízení, práce svářečské, práce zámečnické výrobního charakteru.

(590) Barevná
(730) Olpet s. r. o., Nerudova 402, Teplice, 41501, CZ
(740) ZEMAN - podkrušnohorská pat. a známk. kancelář, Petr Zeman, Hradní 301, Loket, 35733

(210) **O-421921**
(220) 31.12.2004
(320) 31.12.2004
(511) 20, 35, 37, 39, 42
(540)



(510) (20) nábytek, nábytkové díly a doplňky, interiérové doplňky zařazené v této třídě, dřevěná schodiště v interiérech, dřevěné zábradlí v interiérech; (35) zprostředkování obchodu, předvádění a nabízení zboží, prezentace služeb, činnost organizačních, podnikatelských a ekonomických poradců; (37) práce truhlářské, kompletace a montáž nábytku, nábytkových a interiérových doplňků, přestavby a rekonstrukce interiéru; (39) skladování zboží, balení zboží, silniční motorová doprava, zajišťování jiných forem dopravy, zasilatelství, manipulace se zbožím, provozování skladů, skladišť a jiných skladových ploch, pronájem skladových ploch a skladových prostor; (42) návrhy interiéru, počítačová grafika, průmyslový design, technické poradenství v oboru nábytku, nábytkových a jiných interiérových doplňků, přestaveb a rekonstrukcí interiéru.

(590) Barevná
(730) **Desk - Form a. s.**, Újezdeček 238, okr. Teplice, 41501, CZ
(740) ZEMAN - podkrušnohorská pat. a znám. kancelář, Petr Zeman, Hradní 301, Loket, 35733

(210) **O-421926**
(220) 02.01.2005
(320) 02.01.2005
(511) 5, 30, 32
(540)

REGENOL-REGEFECT

(510) (5) léčiva, léčivé čaje, bylinkové čaje, čaje s léčivými účinky, homeopatické přípravky, kapky, tablety a výtažky z bylinek vše pro léčebné účely; (30) káva, čaj, kakao a nápoje z nich, cukr, rýže, mouka a přípravky z obilnin, chléb, pečivo, cukrovinky, zmrzlina, med, sůl, hořčice, koření, ocet; (32) pivo, nealkoholické nápoje a minerální vody, ovocné a kolové instantní nápoje, tabletované a práškové přípravky pro přípravu nealkoholických nápojů, ovocné koncentráty, ovocné šťávy, džusy, koktejly, sirupy, mošty.

(730) **Rafaj Luděk Ing.**, Ke Skalce 106, Fryšták, 76316, CZ
(740) Ing. Zdeněk Kučera, Padělky 548 (P.O.Box 92), Slušovice, 76315

(210) **O-421930**
(220) 03.01.2005
(320) 03.01.2005
(511) 2, 3
(540)



(510) (2) barvy, nátěry, laky; (3) přípravky pro čištění, leštění, odmašťování a broušení.

(590) Barevná
(730) **Seneli, s. r. o.**, Třeboňské Předměstí 240, Lomnice nad Lužnicí, 37816, CZ

(210) **O-421931**
(220) 03.01.2005
(320) 03.01.2005
(511) 35, 36, 37, 38, 41, 42

(540) **RAA**

(510) (35) reklamní, inzertní a propagační činnost, reklamní, inzertní a propagační činnost prostřednictvím jakéhokoliv média, prostřednictvím telefonní, datové, informační, elektronické, komunikační nebo počítačové sítě, poskytování informací a jiných informačních produktů komerčního nebo reklamního charakteru, informačních produktů reklamního charakteru, multimediálních informací komerčního charakteru, komerční využití Internetu v oblastech komerčních internetových médií a vyhledávacích služeb, on-line inzerce, automatizované zpracování dat, činnost organizačních a ekonomických poradců, daňové poradenství, činnost účetních poradců, vedení účetnictví, zprostředkování v oblasti nákupu a prodeje zboží a služeb, marketing a průzkum trhu; (36) kompletní činnost realitní kanceláře včetně správy, pronájmu a obhospodařování nemovitostí, zprostředkování správy a obhospodařování nemovitostí, nájem, pronájem zprostředkování nájmu a pronájmu nemovitostí, zprostředkování nákupu, prodeje a výměny nemovitostí, zprostředkování stavebního spoření, konzultační a poradenská činnost spojená s kompletní činností realitní kanceláře, finanční poradenství včetně zprostředkování, internetový obchod s nemovitým majetkem, správa nemovitostí; (37) údržba nemovitostí; (38) poskytování komunikačních služeb prostřednictvím celosvětové počítačové sítě Internet, zprostředkování komunikace pomocí Internetu, provozování uzlu a www stránek sítě Internet, služby v oblasti výpočetní techniky, zejména v oblasti přenosu dat; (41) vzdělávání, zajišťování školení, zábavy a kulturní činnosti, vydavatelská a nakladatelská činnost, zprostředkovávání informací z oblasti vzdělávání, školení, zábavy, sportu a kultury prostřednictvím počítačové komunikační sítě, agenturní činnost v oblasti kultury, provozování kulturních a kulturně-vzdělávacích zařízení, zpravodajské služby; (42) počítačové programování, vývoj, aktualizace a údržba počítačových programů, poradenství v oblasti výpočetní techniky, konzultační činnost v oblasti výpočetní techniky a software.

(730) **ARWING s.r.o.**, Perlová 1, Praha 1, 11000, CZ
(740) Ing. Jaromír Přikryl, Včelín 1161, Hulín, 76824

(210) **O-421942**
(220) 03.01.2005
(320) 03.01.2005
(511) 16, 41
(540)



(510) (16) tiskoviny, knihy, plakáty, psací a kancelářské potřeby, pouzdra na pera, gumy na mazání; (41) klubové služby v oblasti zábavy a/nebo vzdělávání a výchovy, zábava, vydávání knih.

(590) Barevná
(730) **Stabenfeldt AS**, P. O. Box 8054, Stavanger, 4068, NO
(740) Reichel Pavel, Lopatecká 14, Praha 4, 14700

(210) **O-421943**
(220) 03.01.2005
(320) 03.01.2005
(511) 35, 38, 41
(540)



(510) (35) propagační činnost, reklama; (38) rozšiřování rádiových a televizních programů; (41) zábava, sportovní a kulturní aktivity.

(590) Barevná
(730) **Mach Jan**, Sudoměřská 2, Praha 3, 13000, CZ

(511) 6, 35, 40
(540)

(210) **O-421946**
(220) 03.01.2005
(320) 03.01.2005
(511) 12, 16, 35, 36, 37, 39, 41
(540)

RAXACO

(510) (12) vozidla, zejména automobily, dopravní prostředky pozemní, vzdušné a vodní, jejich součásti a příslušenství, zejména motory, spojky a převodová zařízení; (16) papírové nosiče informací, zejména tiskoviny všeho druhu, především časopisy a noviny, papírové reklamní předměty; (35) obstaravatelská a zprostředkovatelská činnost v oblasti obchodu, zejména obchodu s motorovými vozidly a v oblasti obchodů s nemovitostmi, reklamní a propagační činnost, činnost reklamní agentury; (36) finanční, peněžní a pojišťovací služby, daňové poradenství, služby nemovitostní, správa a pronájem nemovitostí, činnost realitní kanceláře, finanční leasing nemovitostí a motorových vozidel; (37) opravy motorových vozidel, autoopravenství; (39) doprava a skladování, pronájem motorových vozidel; (41) vydavatelská a nakladatelská činnost, kulturní, výchovná, sportovní a vzdělávací činnost.

(730) **Roubíček, s. r. o.**, Mladoboleslavská 3561, Mělník, 27601, CZ
(740) JUDr. Aleš Zábrš, Na Beránce 2, Praha 6, 16000

(210) **O-421947**
(220) 03.01.2005
(320) 03.01.2005
(511) 12, 16, 35, 36, 37, 39, 41
(540)

GUVERNÉR

(510) (12) vozidla, zejména automobily, dopravní prostředky pozemní, vzdušné a vodní, jejich součásti a příslušenství, zejména motory, spojky a převodová zařízení; (16) papírové nosiče informací, zejména tiskoviny všeho druhu, především časopisy a noviny, papírové reklamní předměty; (35) obstaravatelská a zprostředkovatelská činnost v oblasti obchodu, zejména obchodu s motorovými vozidly a v oblasti obchodů s nemovitostmi, reklamní a propagační činnost, činnost reklamní agentury; (36) finanční, peněžní a pojišťovací služby, daňové poradenství, služby nemovitostní, správa a pronájem nemovitostí, činnost realitní kanceláře, finanční leasing nemovitostí a motorových vozidel; (37) opravy motorových vozidel, autoopravenství; (39) doprava a skladování, pronájem motorových vozidel; (41) vydavatelská a nakladatelská činnost, kulturní, výchovná, sportovní a vzdělávací činnost.

(730) **Roubíček, s. r. o.**, Mladoboleslavská 3561, Mělník, 27601, CZ
(740) JUDr. Aleš Zábrš, Na Beránce 2, Praha 6, 16000

(210) **O-421951**
(220) 03.01.2005
(320) 03.01.2005
(511) 5
(540)

ARGOFAN

(510) (5) léčiva, farmaceutické přípravky humánní.
(730) **ZENTIVA, a.s.**, Nitrianska 100, Hlohovec, 92027, SK
(740) Rott, Růžička & Guttman, Patentová, známková a advokátní kancelář, JUDr. Vladimír Rott, Nad Štolou 12, Praha 7, 17000

(210) **O-421952**
(220) 03.01.2005
(320) 03.01.2005
(511) 5
(540)

CINIE

(510) (5) léčiva, farmaceutické přípravky humánní.
(730) **ZENTIVA, a.s.**, Nitrianska 100, Hlohovec, 92027, SK
(740) Rott, Růžička & Guttman, Patentová, známková a advokátní kancelář, JUDr. Vladimír Rott, Nad Štolou 12, Praha 7, 17000

(210) **O-421955**
(220) 03.01.2005
(320) 03.01.2005



(510) (6) hutní materiál, slitiny z obecných kovů, slitiny oceli, obecné kovy - surové nebo jako polotovary, slitiny z obecných kovů, ocel pásová, ocelové svitky, ocel nezpracovaná nebo jako polotovar, ocelolitina, ocel na odlitky, ocelové konstrukce, ocelové koule, ocelové roury, ocelové trubky, ocelový drát, ocelový plech, plech, potrubí kovové, kovové roury a trubky, kovové dráty, kovové konstrukce, plechové díly automobilů; (35) obstaravatelská a zprostředkovatelská činnost v oblasti hutních výrobků, zprostředkovatelská činnost v oblasti obchodu a služeb ve tř. 35, obchodní činnost v oblasti výrobků uvedených ve třídě 6 a služeb uvedených ve třídě 40; (40) kovoobráběčství, fyzikálně mechanická a povrchová úprava hutních výrobků, pokovování, plátování, galvanizace, elektrolytické pokovování, chromování, niklování, zinkování, odlévání kovů, popouštění kovů, plátování kovových výrobků, kalení kovů.

(590) Barevná
(730) **Steel Center Europe, s.r.o.**, Škrétova 490/12, Praha 2, 12000, CZ
(740) AK SODOMKA-SOUČEK-JINDRA-MOKRÝ a partneři, JUDr. Jan Souček, U Prašné brány 3, Praha 1, 11000

(210) **O-421956**
(220) 03.01.2005
(320) 03.01.2005
(511) 35, 36, 43
(540)

GFD Gastro Franchise Development

(510) (35) marketing, franchizing, zprostředkování obchodu, pomoc při obchodní činnosti; (36) realitní služby; (43) poradenství a consulting v oblasti gastronomie, automaty (rychlé občerstvení), bary (služby), bufety, hotelové služby, hotely (rezervace), jídelny a závodní jídelny, kavárny, kempy, motely, noclehárny, penziony, pronajímání jednacích místností, provoz hotelového ubytování, restaurace, samoobslužné restaurace, kavárny, vinnárny, catering, ubytovací služby (hotely, penziony).

(730) **Šlechta Ivan**, Podkrkonošská 853, Praha 9, 19012, CZ

(210) **O-421962**
(220) 03.01.2005
(320) 03.01.2005
(511) 16, 41, 42
(540)



(510) (16) papír, lepenka a výrobky z těchto materiálů, které nejsou zařazeny do jiných tříd, tiskárenské výrobky, fotografie, papírenské zboží, učební a vyučovací pomůcky s výjimkou přístrojů, plastické obaly (nezařazené do jiných tříd), tiskářské typy, štočky; (41) výchova, vzdělávání, zábava, sportovní a kulturní aktivity; (42) vědecké a technologické služby a s nimi spojený výzkum a návrhy, průmyslové analýzy a výzkum, návrh a vývoj počítačového hardwaru a softwaru, právní služby.

(590) Barevná
(730) **CVS Development, spol. s r.o.**, Nový Zlíchov 3172/6, Praha 5 - Smíchov, 15000, CZ

(210) **O-421969**

(220) 04.01.2005
(320) 04.01.2005
(511) 9, 16, 28
(540)



(510) (9) přístroje a nástroje vědecké, námořní, geodetické, fotografické, filmové a optické, přístroje pro vážení, měření a signalizaci, kontrolu (inspekci), záchranu a přístroje pro vyučování, přístroje a nástroje pro vedení, přepínání, přeměnu, akumulaci, regulaci nebo řízení elektrického proudu, přístroje pro záznam, převod, reprodukci zvuku nebo obrazu, magnetické nosiče zvukových záznamů, gramofonové desky, automatické distributory a mechanismy pro přístroje a mince, zapisovací pokladny, počítačové stroje, přístroje pro zpracování informací a počítače, hasicí přístroje; (16) papír, lepenka a výrobky z těchto materiálů, které nejsou zařazeny do jiných tříd, tiskárenské výrobky, potřeby pro knižní vazby, fotografie, papírenské zboží, papírové obaly, plastické obaly, tiskařské typy, štočky, zápisníky, památníky, deníčky, kancelářské potřeby, psací potřeby, psací pera; (28) hry, hračky, potřeby pro gymnastiku a sport, které nejsou uvedeny v jiných třídách, vánoční ozdoby, kouzelnické potřeby, žertovné potřeby pro oklamání v rámci této třídy.

(730) EPEE CZ a.s., V Oblouku 114, Dobřejovice, 25243, CZ

(210) O-421970
(220) 04.01.2005
(320) 04.01.2005
(511) 16, 28, 35
(540)



(510) (16) papír, lepenka a výrobky z těchto materiálů, které nejsou zařazeny do jiných tříd, tiskárenské výrobky, potřeby pro knižní vazby, fotografie, papírenské zboží, papírové obaly, plastické obaly, tiskařské typy, štočky; (28) hry, hračky, potřeby pro gymnastiku a sport, které nejsou uvedeny v jiných třídách, vánoční ozdoby, kouzelnické potřeby, žertovné potřeby pro oklamání; (35) propagační činnost, reklama, služby reklamních agentur, pomoc při řízení obchodní činnosti, obchodní administrativy, kancelářské práce.

(730) EPEE CZ a.s., V Oblouku 114, Dobřejovice, 25243, CZ

(210) O-421983
(220) 04.01.2005
(320) 04.01.2005
(511) 3, 5, 9, 10, 11, 41, 44
(540)



(510) (3) ambra (parfumerie), antiperspirační mýdlo, adstringentní přípravky pro kosmetické účely, barviva na vlasy, kosmetické barvy, krémy na bělení pokožky, bělicí a čistící přípravky na kůži, bělicí přípravky (odbarvovače) pro kosmetické účely, čistící prostředky, dezinfekční mýdla, přípravky na holení, holicí mýdlo, jasmínový olej, kolínská voda, kosmetika, kosmetické

přípravky do koupele, kosmetické krémy, krášlicí masky, krém na obuv, kosmetické přípravky pro zeštíhlení, kosmetické tužky, výtažky z květin (parfumerie), lak na vlasy, lak na nehty, leštící červeň, leštící přípravky, levandulová voda, levandulový olej, líčidla, mandlové mléko pro kosmetické účely, mandlové mýdlo, mandlový olej, krášlicí masky, medicínální mýdla, čistící mléko pro toaletní účely, mořidla, mýdla, dezodorizační mýdlo, kosmetické neceséry, opalovací přípravky (kosmetika), spreje pro osvěžení dechu, parfémovaná voda, parfěmy, pižmo (parfumerie), pleťová voda pro kosmetické účely, přípravky proti pocení, mýdla proti pocení nohou, kosmetické přípravky pro péči o pokožku, pomády pro kosmetické účely, prací prostředky, přípravky pro chemické čištění, pudr (líčidlo), rtěnky, kosmetické přípravky na řasy, safrol, bělicí soda, šampóny, terpentýnová silice, tuhy pro kosmetické účely, vata pro kosmetické účely, vlasové vody, voňavkářské výrobky, zubní pasty; (5) akonitin, alkaloidy pro lékařské účely, analgetika, anestetika, antibakteriální a dezinfekční přípravky, léčivé bahno, balzámy pro lékařské účely, čaje léčivé, detergenty pro lékařské účely, dezinfekční přípravky pro hygienické účely, dietetické látky upravené pro lékařské účely, dietetické nápoje upravené pro lékařské účely, doplňky výživové pro lékařské účely, herbicidy, jedy, léčivé přípravky do koupele, léčivé koupelové soli, léčiva na zuby, linimenty (tekuté masti), nápoje léčivé, nápoje sladové mléčné pro lékařské účely, obinadla hygienická, obklady, přípravky proti parazitům, séra, sikativa (vysoušecí látky) pro lékařské účely, rtuťové masti, sterilizační přípravky, přípravky pro uklidnění, vakcíny, menstruační vložky, přípravky pro osvěžení vzduchu; (9) kosmetické přístroje elektrické, měřicí přístroje; (10) lékařské přístroje a nástroje, masážní přístroje, fyzioterapeutická zařízení, lampy pro lékařské účely, přístroje pro radioterapii, vibromasážní přístroje, lasery pro lékařské účely, zubolékařské přístroje elektrické, zvěrolékařské přístroje a nástroje; (11) osvětlovací přístroje a zařízení, elektrické lampy, držáky na lampy a svítidla, chrániče osvětlovacích těles, filtry na pitnou vodu, elektrické vyhřívací přikrývky, ne pro lékařské účely, elektricky vyhříváné podušky, koberečky; (41) organizování a vedení seminářů, symposií, školení, vzdělávání; (44) masáže, farmaceutické poradenství, fyzioterapie.

(730) Krucká Michaela, Chodovická 2281, Praha 9, 19300, CZ
(740) Václav Müller, patentový zástupce, Filipova 2016, Praha 4, 14800

(210) O-421984
(220) 04.01.2005
(320) 04.01.2005
(511) 9, 10, 11
(540)



(510) (9) kosmetické přístroje elektrické, měřicí přístroje; (10) lékařské přístroje a nástroje, masážní přístroje, fyzioterapeutická zařízení, lampy pro lékařské účely, přístroje pro radioterapii, vibromasážní přístroje, lasery pro lékařské účely, zubolékařské přístroje elektrické, zvěrolékařské přístroje a nástroje; (11) osvětlovací přístroje a zařízení, elektrické lampy, držáky na lampy a svítidla, chrániče osvětlovacích těles, filtry na pitnou vodu, elektricky vyhříváné podušky, koberečky.

(730) Krucká Michaela, Chodovická 2281, Praha 9, 19300, CZ
(740) Václav Müller, patentový zástupce, Filipova 2016, Praha 4, 14800

(210) O-421988
(220) 04.01.2005
(320) 04.01.2005
(511) 35, 41, 43

(540)



- (510) (35) propagační činnost a reklama, pomoc při provozu obchodu, administrativa; (41) pořádání společensko-kulturních akcí, vzdělávání, zábava; (43) služby baru, cukrárny, kavárny, restaurační, ubytovací, zásobovací.
(730) **Hejduková Hana**, Staropramenná 12/530, Praha 5, 15000, CZ

- (210) **O-421990**
(220) 04.01.2005
(320) 04.01.2005
(511) 9, 35, 41, 42
(540)

SKARAB

- (510) (9) počítače, výpočetní technika; (35) služby v informačních technologiích pro pomoc při provozování obchodů, obchodních činností a věrnostních programů, zahrnujících zejména záznamy, přepis, vypracování, kompilaci (shromažďování dokumentů), přenášení nebo systemizaci písemných sdělení a záznamů, jakož i využívání nebo kompilaci matematických a statistických údajů; (41) školení v oboru výpočetní techniky; (42) konzultace a porady v oboru výpočetní techniky, programátorské služby, analýzy rizik či bezpečnostních projektů.
(730) **T-SOFT, spol. s r.o.**, Novodvorská 1010/14, Praha 4, 14201, CZ

- (210) **O-421991**
(220) 04.01.2005
(320) 04.01.2005
(511) 35, 43
(540)

toRti - MEX

- (510) (35) reklama a propagace, pomoc při řízení obchodní činnosti; (43) restaurační služby, služby zajišťující stravování.
(730) **Vaneš Jaroslav**, Daškova 3084/22, Praha 4, 14300, CZ

- (210) **O-421992**
(220) 04.01.2005
(320) 04.01.2005
(511) 25, 35, 41
(540)



- (510) (25) sportovní oblečení a obuv, zejména pro golf, jako košile, polokošile, trička, kalhoty, čepice, pokrývky hlavy, speciální golfová obuv; (35) reklama, propagace, marketing, public relations, zvláště sportovních akcí, soutěží a kulturních akcí, poskytování reklamních předmětů, reklamní texty (vydávání, zveřejňování, publikování), rozhlasová reklama, rozšiřování reklamních a inzertních materiálů, televizní reklama, reklama v kinech, venkovní reklama, on - line inzerce, zprostředkování v oblasti reklamy, propagace, marketingu a public relations; (41) sportovní a kulturní aktivity, produkční a agenturní činnost v oblasti sportovních, kulturních a společenských aktivit, pořádání sportovních akcí, zvláště soutěží v golfu a pořádání sérií turnajů v golfu, vydavatelská a nakladatelská činnost.

- (590) Barevná
(730) **Miva World Trade a. s.**, U Rajske zahrady 6, Praha 3, 13000, CZ
(740) ing. Marie Smrčková, patentový zástupce, Velflíkova 8, Praha 6, 16000

- (210) **O-421995**
(220) 05.01.2005
(320) 05.01.2005
(511) 18, 24, 25
(540)

LIPSTICK

- (510) (18) kůže, imitace kůže a výrobky z těchto materiálů v rámci této třídy; (24) tkaniny a textilní výrobky zařazené do této třídy; (25) oděvy, obuv.
(730) **DEMAN 91, spol. s r.o.**, Oravská 17, Praha 10, 10000, CZ
(740) Advokátní kancelář, JUDr. Ing. Jan Matys, Spálená 10, Praha 1, 11000

- (210) **O-421996**
(220) 05.01.2005
(320) 05.01.2005
(511) 16
(540)

FILTER

- (510) (16) tiskoviny, periodický tisk.
(730) **Beneš Petr**, Dušní 2, Praha 1, 11000, CZ

- (210) **O-421997**
(220) 05.01.2005
(320) 05.01.2005
(511) 25
(540)

HACOTA

- (510) (25) oděvy, obuv, kloboučnické zboží, kalhoty, trička, košile, riflové kalhoty, pokrývky hlavy.
(730) **Nguyen Van Trong**, Libušská 365/133, Praha 4 - Libuš, 14200, CZ

- (210) **O-421998**
(220) 05.01.2005
(320) 05.01.2005
(511) 34
(540)



- (510) (34) tabák zpracovaný nebo nezpracovaný, tabákové výrobky, náhražky tabáku nikoli k medicínalním nebo léčivým účelům, cigarety, tabák určený k ručnímu balení, cigaretové papíry, cigaretové dutinky, sirky a kuřácké potřeby.
(730) **Reemtsma Cigarettenfabriken GmbH**, Max-Born Strasse 4, Hamburg, 22761, DE
(740) Čermák Hořejš Myslíl a spol., JUDr. Karel Čermák, advokát, Národní 32, Praha 1, 11000

- (210) **O-421999**
(220) 05.01.2005
(320) 05.01.2005
(511) 30
(540)

KOLORKI

- (510) (30) zmrzlina krémová, zmrzlina na bázi vody, mražené cukrovinky, přípravky k výrobě shora uvedených výrobků - v rámci této třídy.
(730) **UNILEVER N.V.**, Weena 455, AL Rotterdam, NL
(740) **KOREJZOVÁ & SPOL. v.o.s.**, Mgr. Petra Korejzová, Spálená 29, Praha 1, 11000

- (210) **O-422000**
(220) 05.01.2005
(320) 05.01.2005
(511) 17, 19, 22
(540)

FOLDEX

- (510) (17) materiály těsnící, ucpávací, izolační, fólie z umělých hmot -

v rámci této třídy; (19) stavební materiály nekovové; (22) plachty, plachtoviny.

(730) **Gunnex, s.r.o.**, Pobežní 36, Praha 8, 18600, CZ

(210) **O-422003**

(220) 05.01.2005

(320) 05.01.2005

(511) 17, 19

(540)

TRAVEX

(510) (17) výrobky z plastických hmot - v rámci této třídy; (19) stavební materiály nekovové, tvárnice zatravnovací - v rámci této třídy.

(730) **Gunnex, s.r.o.**, Pobežní 36, Praha 8, 18600, CZ

(210) **O-422004**

(220) 05.01.2005

(320) 05.01.2005

(511) 9, 19, 22

(540)

SUNIZOL

(510) (9) clony proti oslnění; (19) stavební materiály nekovové, ploty - v rámci této třídy; (22) sítě, plachtoviny.

(730) **Gunnex, s.r.o.**, Pobežní 36, Praha 8, 18600, CZ

(210) **O-422006**

(220) 05.01.2005

(320) 05.01.2005

(511) 9, 19

(540)

SAFEX

(510) (9) sítě bezpečnostní; (19) stavební materiály nekovové, stavební textilie - v rámci této třídy.

(730) **Gunnex, s.r.o.**, Pobežní 36, Praha 8, 18600, CZ

(210) **O-422007**

(220) 05.01.2005

(320) 05.01.2005

(511) 17, 19, 24

(540)

TIREX

(510) (17) materiály těsnící, ucpávací, separační - v rámci této třídy, izolační, filtrační - v rámci této třídy; (19) stavební materiály nekovové, geotextilie polypropylenové nebo polyesterové, drenážní materiály - v rámci této třídy, ostatní stavební textilie - v rámci této třídy; (24) textilní plošné materiály, pásy, vložky a textilní výrobky spadající do této třídy.

(730) **Gunnex, s.r.o.**, Pobežní 36, Praha 8, 18600, CZ

(210) **O-422051**

(220) 06.01.2005

(320) 06.01.2005

(511) 38, 41

(540)

POŠTA PRO TEBE

(510) (38) televizní vysílání; (41) tvorba televizních pořadů.

(730) **PROTV, s.r.o.**, Jankovcova 53, Praha 7, 17000, CZ

(740) **ROTT, RŮŽIČKA & GUTTMANN** Patentová, známková a advokátní kancelář, JUDr. Vladimír Rott, Nad Štolou 12, Praha 7, 17000

(210) **O-422052**

(220) 07.01.2005

(320) 07.01.2005

(511) 9, 35, 36, 39, 42

(540)

software, software - kniha jízd, elektrické a elektronické přístroje pro zpracování, přenos, převod a reprodukci dat, obrazu a/nebo zvuku; (35) zprostředkovatelská činnost v oblasti obchodu a služeb ve tř. 35, pomoc při obchodní činnosti; (36) finanční služby, peněžní služby, pojištění a zprostředkovatelská a poradenská činnost v těchto oblastech, bezhotovostní platební styk a jeho provozování; (39) poskytování poradenských služeb pro oblast dispečerských dopravních systémů; (42) tvorba elektronických karet, personalizace a grafická úprava platebních karet, tvorba hardware a software a jeho pronájem, poskytování služeb v oblasti informačních technologií.

(590) Barevná

(730) **CCS Česká společnost pro platební karty a.s.**, Chlumčanského 497/5, Praha 8 - Libeň, 18000, CZ

(210) **O-422063**

(220) 07.01.2005

(320) 07.01.2005

(511) 35, 36, 41, 42

(540)

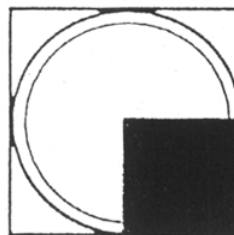

(510) (35) poradenství při vedení podniků, ekonomický audit a poradenství, ekonomické analýzy, vedení účetnictví, daňová přiznání, daňové poradenství; (36) daňové služby, odhady a související poradenství; (41) pořádání seminářů, zejména v oblasti ekonomické a daňové, vydavatelská činnost; (42) tvorba informačních systémů a databází v ekonomické oblasti, tvorba software.

(730) **Kunovský Jan Ing.**, Úpatní 50, Brno, 63400, CZ

(740) Ing. Libor Markes, Grohova 54, Brno, 60200

(210) **O-422065**

(220) 07.01.2005

(320) 07.01.2005

(511) 3, 9, 10, 25, 41

(540)



(510) (3) kosmetika; (9) videokazety; (10) erotické pomůcky elektricky vybavené, zejména masážní vibrační strojky, elektrické vakuové pumpy, vibrátory; (25) prádlo, oděvy, klobouky; (41) videopůjčovna.

(590) Barevná

(730) **Happy Star, s.r.o.**, Bělohorská 109, Brno, 63600, CZ

(740) JUDr. Pavel Babáček, advokát, Vranovská 21, Brno, 61400

(210) **O-422067**

(220) 07.01.2005

(320) 07.01.2005

(511) 9, 35, 42

(540)



Na správné cestě.



(510) (9) elektronické (čipové a magnetické) platební karty, hardware a

(510) (9) software, zejména ekonomický software, skladový a účetní

software, software na zakázku, technické prostředky výpočetní techniky jako přístroje pro zpracování informací, počítače, jejich části a příslušenství, počítačové sítě, systémy pro přenosy dat, hlasu a videa, přenosové elektronické systémy (výrobky) s nabídkou komunikačních služeb pro zákazníka, komunikační a telekomunikační sítě s různými protokoly, elektronické systémy (výrobky) pro poskytovatele telekomunikačních služeb, informace a záznamy v elektronické podobě, data, databáze, informační produkty na nosičích i v elektronických, datových, informačních a komunikačních sítích, elektronické sítě, datové sítě, multimediální aplikace, multimediální nebo informační katalogy v elektronické podobě, elektronické časopisy, elektronická periodika a knihy v elektronické podobě, nahraný počítačový software, nahrané programy operačních systémů, přehrávače kompaktních disků, zařízení pro zpracování dat, přístroje a nástroje pro zpětné vyhledávání, uchovávání, vkládání, vybírání, zpracování, zobrazování a přenos dat nebo informací, počítačový hardware a mikroprogramové vybavení, modemy, diskety, CD disky, nosiče zvukových nahrávek, výukové filmy, floppy mechaniky, pevné disky, převody dat; (35) reklamní a propagační služby, příprava a vyhotovení daňových přiznání, obchodní a řídicí poradenství, vedení účtů, auditu a účetnictví a zpracování mezd, služby zpracování dat, obchodní a řídicí poradenství v oblasti účetnictví, a to i prostřednictvím telekomunikačních sítí, dodávkou on-line, Internetem a sítí World Wide Web, daňové konzultační a poradenské služby, poskytování konzultačních a poradenských služeb a poskytování informací pomocí globální počítačové sítě v oblasti účetních služeb, auditorůvých služeb, daňových konzultačních a poradenských služeb, elektronické zpracování dat pro třetí osoby, zejména v oblasti účetnictví, organizace kancelářských činností, výpočtu daní, jakož i v oblasti daňového, ekonomického a právního poradenství, vedení a správa databází, včetně systematizace a sestavování dat do počítačových databází, analýzy nákladů, obchodní nebo podnikatelské informace, marketingové studie, pomoc při řízení obchodních nebo průmyslových podniků, obchodní management a podnikové poradenství, revize účtů, činnost ekonomických a organizačních poradců, zprostředkovatelské služby v oblasti obchodu, data (vyhledávání) v počítačových souborech pro třetí osoby, hospodářské (ekonomické) prognózy, informace obchodní nebo podnikatelské, poradenství správy dat, služby vývoje obchodních systémů, podpora řízení obchodních projektů, obchodní poradenství v oblasti technické metodiky, poskytování služeb počítačového zpracování obchodu pro jiné, poradenství a zastupování osob v daňových záležitostech, poskytování auditorůvých služeb (včetně auditu účetních uzávěrek), poskytování informací týkajících se ekonomických záležitostí, vedení účetnictví a zpracování mezd; (42) konzultační, poradenské, asistenční, analytické, designérské, vyhodnocovací a programovací služby týkající se počítačového software, firmware, hardware a informačních technologií, konzultace a poradenství týkající se hodnocení, výběru a zavádění počítačového software, firmware, hardware, informačních technologií a systému zpracování dat, poskytování informací týkajících se právních záležitostí, informačních technologií a duševního vlastnictví, a to i prostřednictvím telekomunikačních sítí, dodávkou on-line, Internetem a sítí World Wide Web, výzkumné služby, právní poradenství a zastupování jiných osob v právních záležitostech, právní řešerše, poradenství v oblasti zabezpečení a bezpečnosti dat, služby zabezpečení dat, návrh a vývoj počítačového hardwaru a softwaru na zakázku, návrh a vývoj programového vybavení, programování, aktualizace a údržba programového vybavení, instalace počítačových programů, pronájem doby přístupu k databázi, tvorba počítačových systémů, počítačové systémové analýzy, regenerace počítačových dat, technické studie v oblasti počítačů a programového vybavení, pronájem programového vybavení a počítačů, základní a aplikovaný výzkum a vývoj a odhady a vyhodnocení a posudky v oblasti výpočetní techniky, informačních systémů a datové komunikace, hosting webových stránek, tvorba a správa WEB pro třetí osoby, přenos dat nebo dokumentů z fyzických nosičů na elektronické nosiče, převod (konverze) dat a počítačových programů (ne fyzický), tvorba software, tvorba programového vybavení a systémů pro podporu komunikace a pro zajištění služeb pro zákazníka (uživatele) a pro zajištění rozsáhlých služeb na datových, hlasových a unifikovaných sítích zvaných Next Generation Networks,

inženýrské služby pro telekomunikační a datové systémy, projektování a budování počítačových sítí.

- (590) Barevná
(730) **Hamáček Zdeněk Ing.**, Boháčova 1722, Pardubice, 53003, CZ
(740) Klein Šubert Došková, advokátní kancelář, v. o. s. Advokátní a patentová kancelář, Mgr. Ilona Kindlová, Vinohradská 37, Praha 2, 12000

- (210) **O-422068**
(220) 07.01.2005
(320) 07.01.2005
(511) 3, 5, 30
(540)



- (510) (3) kosmetické výrobky, přípravky na čištění textilií a jiných předmětů, hygienické potřeby, jako mýdla, mýdla tekutá, šampóny vlasové i tělové, pěny a soli do koupelí, čisticí prostředky pro pleť, opalovací krémy, pleťové masky, balzámy na rty, krémy, zubní pasty, prací prostředky, vody po holení, voňavkářské výrobky, parfémy, éterické oleje, dekorativní kosmetika, jako rtěnky, umělé řasy, makeupy; (5) bylinné čaje léčebné, léčivé byliny, čaj astmatický, odtučňovací čaje pro lékařské účely, čaje léčivé, dietní potraviny upravené pro lékařské účely, drogy pro léčebné účely, fenylkl pro lékařské účely, farmaceutické přípravky, léčivé cukrovinky, pastilky, léčivé kořeny, nápoje léčivé, nápoje dietetické upravené pro lékařské účely, posilující přípravky, tonika, vitamínové a minerální přípravky, potravinové doplňky obohacené vitamínovými a minerálními přípravky, potravinové doplňky obohacené vitamíny nebo stopovými prvky k léčebným účelům, tinktury pro lékařské účely; (30) bonbóny, čaj a nápoje z nich, žvýkací guma ne pro lékařské účely, kakao, káva, kávové náhražky, kávové nápoje, přírodní sladidla, šťávy, s výjimkou dresinků, doplňky stravy ve formě práškových směsí, tabletek, tobolek, kapslí, dražé apod., potraviny pro zvláštní účely bez léčebných účinků, vše v rámci této třídy.
(730) **Stejskal Miloš Dr.**, Kotevní 4, Praha 5, 15000, CZ
(740) Václav Müller, patentový zástupce, Filipova 2016, Praha 4, 14800

- (210) **O-422069**
(220) 07.01.2005
(320) 07.01.2005
(511) 3, 5, 30
(540)



- (510) (3) kosmetické výrobky, přípravky na čištění textilií a jiných předmětů, hygienické potřeby, jako mýdla, mýdla tekutá, šampóny vlasové i tělové, pěny a soli do koupelí, čisticí prostředky pro pleť, opalovací krémy, pleťové masky, balzámy na rty, krémy, zubní pasty, prací prostředky, vody po holení, voňavkářské výrobky, parfémy, éterické oleje, dekorativní kosmetika, jako rtěnky, umělé řasy, makeupy; (5) bylinné čaje léčebné, léčivé byliny, čaj astmatický, odtučňovací čaje pro lékařské účely, drogy pro léčebné účely, fenylkl pro lékařské účely, farmaceutické přípravky, léčivé cukrovinky, pastilky, léčivé kořeny, nápoje léčivé, nápoje dietetické upravené pro lékařské účely, posilující přípravky, tonika, vitamínové a minerální přípravky, potravinové doplňky obohacené vitamínovými a minerálními přípravky, potravinové doplňky

obohacené vitamíny nebo stopovými prvky k léčebným účelům, tinktury pro lékařské účely; (30) bonbóny, čaj a nápoje z nich, žvýkací guma ne pro lékařské účely, kakao, káva, kávové náhražky, kávové nápoje, přírodní sladidla, šťávy, s výjimkou dresinků, doplňky stravy ve formě práškových směsí, tabletek, tobolek, kapslí, dražé apod., potraviny pro zvláštní účely bez léčebných účinků, vše v rámci této třídy.

CONSUL

- (730) Stejskal Miloš Dr., Kotevní 4, Praha 5, 15000, CZ
(740) Václav Müller, patentový zástupce, Filipova 2016, Praha 4, 14800

(210) O-422083

- (220) 07.01.2005
(320) 07.01.2005
(511) 2, 7, 8, 9, 16, 18, 21, 30, 32, 35, 39
(540)



- (510) (2) tonery; (7) skartovací stroje a přístroje; (8) přístroje; (9) nosiče informací všeho druhu v rozsahu třídy 9 a jejich zásobníky, přístroje pro měření, signalizaci, kontrolu a přístroje pro vyučování, přístroje a nástroje vědecké, fotografické, filmové, optické, elektronické publikace, např. poskytované on line z databází, z komunikačních sítí typu Internet, bezdrátových, kabelových, satelitních, systémy virtuální reality, digitální hudba, kancelářská technika v rámci této třídy, její díly a příslušenství, zahrnující elektrické spotřebiče, např. diktafony, baterie, pokladny, kopírovací stroje a jejich příslušenství v rámci této třídy, zpětné projektor, fólie do projektorů, magnety; (16) kancelářské potřeby a zboží v rámci této třídy, děrovačky (kancelářské potřeby), sešivačky a drátky do nich, sponky, řezačky papíru, korekční potřeby jako opravné laky, strojky, pásky, tužky, kancelářské lepicí a balicí pásky a odvíječe na ně, kroužkové vazáče, termovazáče, laminátory a spotřební materiál do nich, učební a vyučovací pomůcky, tabule školní bílé, korkové, samolepicí, flip-charty, prezentační panely a stojany, materiál pro umělce, štětce, potřeby pro knižní vazby, papír, lepenka a výrobky z papíru a z lepenky v rozsahu třídy 16, papírenské zboží, toaletní papír, lepidla pro papírenství, domácnost a kancelář, psací potřeby, pravítka, fotografie; (18) výrobky z kůže, zahrnující desky, tašky, kuffíky, cestovní potřeby a zavazadla, peněženky, schránky v rámci této třídy, deštníky, slunečníky a hole; (21) náčiní a nádoby pro domácnost a kancelář, čistící potřeby, sklo, porcelán, schránky na dávkování papírových ručníků, schránky na toaletní papír; (30) káva, čaj, kakao, cukr, trvanlivé potraviny, zejména z obilovin, zahrnující pečivo, kekсы, sušenky, čipsy, cukrovinky, kávové náhražky; (32) nealkoholické nápoje, minerální vody, ovocné šťávy a džusy; (35) propagační, reklamní a inzertní činnost, pomoc při řízení obchodní činnosti, pomoc při řízení a provozu podniku, při provozování obchodů a obchodních činnostech průmyslového nebo obchodního podniku, služby zahrnující záznam, přepis, vypracování, shromažďování, přenášení nebo systematizaci písemných sdělení a záznamů, přeskupování výrobků pro třetí osoby pro prohlížení a nakupování; (39) doručování zboží.

- (730) ACTIVA spol. s r.o., Koněvova 141/2660, Praha 3, 18083, CZ
(740) Pavel Reichel, Lopatecká 14, Praha 4, 14700

(210) O-422098

- (220) 10.01.2005
(320) 10.01.2005
(511) 35, 36, 37, 42

- (510) (35) propagační činnost, reklama; (36) služby v oblasti nemovitostí, zejména správa nemovitostí, pronájem nemovitostí, oceňování nemovitostí, obchodování s nemovitostmi, zprostředkování v oblasti nemovitostí; (37) instalace, oprava, údržba počítačů; (42) návrh a vývoj software a hardware, instalace a údržba software, poradenství v oblasti hardware a software.
(730) Tora Enterprises Corporation, 4535 W. Sahara Ave. 217, Las Vegas, CA, US
(740) Mgr. Timm Šmehlík, advokát, Veleslavínova 9, Plzeň, 30114

(210) O-422102

- (220) 10.01.2005
(320) 10.01.2005
(511) 16
(540)

© centropen Starline

- (510) (16) psací a kreslicí potřeby a pomůcky, zvyrazňovače, popisovače, korekturní a mizikovací prostředky, učební, školní a kancelářské potřeby a pomůcky kromě přístrojů a nábytku, papír a výrobky z papíru, papírenské zboží, potřeby pro umělce spadající do třídy 16, obaly spadající do třídy 16.
(730) Centropen a.s., ul. 9. května 161, Dačice, 38012, CZ
(740) KUDRLIČKA & SEDLÁK Advokátní, patentová a známková kancelář, Ing. Jiří Sedlák, Husova 16, České Budějovice, 37001

(210) O-422107

- (220) 10.01.2005
(320) 10.01.2005
(511) 9, 38, 41
(540)

FINANČNÍ PORADENSTVÍ S.R.O.

- (510) (9) nosiče informací všeho druhu v rozsahu tř. 9, např. dat, obrazu a zvuku, elektronické publikace; (38) šíření informací prostřednictvím komunikačních sítí, např. Internetu, kabelových sítí, bezdrátových sítí a satelitních sítí; (41) výchovná, vzdělávací a zábavní činnost, pořádání odborných setkání, např. školení, kurzů, konferencí a symposií, přednášek, organizování a pořádání soutěží ve tř. 41, nakladatelská a vydavatelská činnost.
Barevná
(730) Finanční poradenství, s.r.o., Květnového vítězství 1361, Praha 4, 14900, CZ
(740) Pavel Reichel, Lopatecká 14, Praha 4, 14700

(210) O-422118

- (220) 10.01.2005
(320) 10.01.2005
(511) 35, 41, 42



- (510) (35) daňové poradenství ve tř. 35, účetnictví, činnost ekonomických a organizačních poradců; (41) vzdělávací a školicí činnost v oblasti daňové, účetní, ekonomické, organizační, počítačové a tvorby software; (42) správa počítačových sítí.
(590) Barevná
(730) **Mollex, spol. s r.o.**, Jeseniova 30/2797, Praha 3, 13000, CZ
(740) Ing. Michal Jupa, patentový zástupce, Na Baních 1385, Praha 5 - Zbraslav, 15600

- (210) **O-422129**
(220) 10.01.2005
(320) 10.01.2005
(511) 12, 37, 39
(540)



- (510) (12) pozemní dopravní prostředky, karosérie, motory, spojky a jejich části; (37) autoopravářské a údržbářské služby, zemní práce, povrchové úpravy terénu, pronájem strojů a zařízení pro zemní práce; (39) silniční a pozemní doprava osob nebo zboží, pronájem dopravních vozidel.
(590) Barevná
(730) **Langr Jan**, Raušarovy sady 560, Blovice, 33601, CZ
(740) Irena Langrová, Skřetova 48, Plzeň, 30100

- (210) **O-422130**
(220) 10.01.2005
(320) 10.01.2005
(511) 35, 36, 39, 41, 43
(540)

HOTEL ARISTON

- (510) (35) propagace, reklama, marketing, správa hotelů, obchodní reklama pro třetí osoby, pronájem reklamních ploch a materiálů, venkovní reklama; (36) směnářská činnost, úschova cenností pro ubytované, informace o cestovním a úrazovém pojištění a jejich zprostředkování, pronájem nemovitostí; (39) zprostředkovatelské služby v cestovním ruchu, služby cestovních kanceláří a turistických kanceláří, organizování a rezervace cest, rezervace letenek, jízdenek, místenek, doprovázení turistů, organizování exkurzí, zájezdů, okružních výletů, plaveb a turistických prohlídek, organizování jízd výletní lodí, silniční automobilová doprava, autobusová doprava včetně dopravy autokary; (41) organizování seminářů, vzdělávacích akcí, kongresů a sympózií, organizování sportovních soutěží, pořádání zábavních služeb pro prázdninové tábory, předprodej vstupenek na kulturní, sportovní a společenské akce, provozování kinosálů, provozování kasina a herních automatů, noční kluby; (43) hotelové služby, ubytovací služby, hostinská činnost, restaurace, služby barů, služby motolů, provozování kempů, provozování prázdninových táborů, turistické noclehárny, provozování penzionů, provozování hostelů.
(730) **H & Hotels, s.r.o.**, Václavské náměstí 7/839, Praha 1, 11000, CZ
(740) Ing. Marie Smrčková, patentový zástupce, Velflíkova 8, Praha 6, 16000

- (210) **O-422132**
(220) 10.01.2005
(320) 10.01.2005
(511) 1, 3

(540)

EXTRALON

- (510) (1) chemické přípravky pro čištění a odmašťování užívané při průmyslových postupech a výrobě; (3) chemické přípravky pro čištění a odmašťování, zejména koncentrované, vodou ředitelné a biologicky rozložitelné - v rámci této třídy.
(730) **NOVATO spol. s r.o.**, Uralská 770/6, Praha 6, 16000, CZ
(740) Ing. Marie Smrčková, patentový zástupce, Velflíkova 8, Praha 6, 16000

- (210) **O-422154**
(220) 11.01.2005
(320) 11.01.2005
(511) 9, 25, 41
(540)

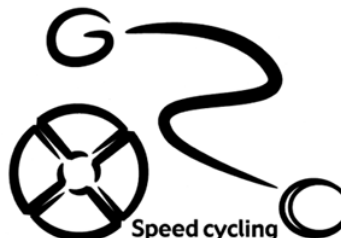

- (510) (9) audiovizuální nosiče pro výuku a vzdělávání; (25) sportovní oblečení a oblečení na volný čas, zejména oděvy pro cyklistiku, trička, boty, mikiny, sportovní kalhoty, krátké kalhoty, tepláky, bundy, sportovní kabáty a saka, ponožky, šátky, rukavice; (41) výcvik, vyučování a vzdělávání osob, poskytování on-line elektronických publikací, nahrávání audio a video záznamů, provozování sportovních služeb a zařízení pro rekreaci a sportovní tréninky, organizování a vedení konferencí, kongresů, seminářů a sportovních soutěží.
(730) **Novotná Radka**, Fügnerova 12, Králův Dvůr, 26701, CZ

- (210) **O-422160**
(220) 11.01.2005
(320) 11.01.2005
(511) 20
(540)



- (510) (20) nábytek, sofa, postele, křesla.
(730) **Ekva s.r.o.**, Jizerská 322, Praha 9, 19600, CZ

- (210) **O-422178**
(220) 11.01.2005
(320) 11.01.2005
(511) 12, 37, 39, 40
(540)

ABROLL

- (510) (12) vozidla, osobní auta, užitková vozidla, mikrobuses a ostatní dopravní prostředky, motory pro pozemní vozidla, autodoplňky a náhradní díly pro pozemní vozidla a součásti motorových vozidel v této třídě, spoiler pro osobní a nákladní automobily, boční a čelní masky motorových vozidel, skelety sedadel, skelety opěrek hlavy, konstrukční prvky motorových vozidel, například kryty rozvodů, kapoty na automobilové motory, víka pro palivové nádrže, volanty vozidel, nástavby na užitková vozidla, dodávkové, nákladní, sportovní a prodejní nástavby a přívěsy osobních a nákladních vozidel, spací nástavby, valníkové, sklápěcí, kontejnerové a skříňové nástavby, nosiče kontejnerů, kontejnerové zásobníky, korby, kontejnery, lisovací kontejnery, kabiny, boxy, boky karosérií autobusů, střechy autobusů, přední masky a blatníky motocyklů, nádrže vozidel, kapoty a střechy vozidel, blatníky, kryty kol, podlahy ložných prostorů motorových vozidel, nárazníky pro osobní automobily a autobusy, podlahy pro vozidla, příslušenství pro motorová vozidla a jejich výzbroj zahrnutá v této třídě, kryty instalací vozidel, součásti sanitárních zařízení pro autobusy, kompletní

sestavy interiéru sociálního zařízení autobusů, nekovové konstrukční díly automobilů zahrnuté do této třídy, tvarovky větracího potrubí a větrací potrubí vozidel, nádržky chladicí kapaliny, nádržky brzdové kapaliny, nádržky ostřikovače, tvarovky a potrubí pro chladicí okruh motorů, bezpečnostní pásy pro sedadla automobilů, návěsy, přívěsy, tahače; (37) opravy motorových vozidel, montáž příslušenství užitkových vozidel, opravy nástaveb a příslušenství užitkových vozidel, opravy dopravních prostředků, zámečnictví ve tř. 37; (39) silniční motorová doprava, odtahová služba, informace o dopravě, pronájem parkovacích ploch, zprostředkování dopravy a přepravy -zasílatelství; (40) kovoobrábění.

(730) **Navara Zbyněk**, Hořejší 12, Brno, 61400, CZ

(740) Bohemia Patent, Ing. Jana Vandělíková, Umělecká 6, Praha 7, 17000

(210) **O-422224**

(220) 12.01.2005

(320) 12.01.2005

(511) 18, 25

(540)

PARISA

(510) (18) výrobky z kůže (tašky, kabelky, brašny, pásky, pouzdra); (25) oděvy z kůže a textilu.

(730) **GHALIB ALI - PGI LEATHER GARMENTS**, Mahenova 181/9, Praha 5, 15000, CZ

(210) **O-422225**

(220) 12.01.2005

(320) 12.01.2005

(511) 9, 16, 41, 42, 45

(540)

CÍRKEV JEŽÍŠE KRISTA SVATÝCH POSLEDNÍCH DNŮ

(510) (9) přístroje a nástroje vědecké, námořní, geodetické, fotografické, filmové, optické, přístroje pro vážení, měření, signalizaci, kontrolu (inspekci), záchranu a přístroje pro vyučování, přístroje a nástroje pro vedení, přepínání, přeměnu, akumulaci, regulaci nebo řízení elektrického proudu, přístroje pro záznam, převod, reprodukci zvuku nebo obrazu, magnetické nosiče zvukových záznamů, gramofonové desky, automatické distributory a mechanismy pro přístroje na mince, zapisovací pokladny, počítačové stroje, přístroje pro zpracování informací a počítače, hasicí přístroje, diapozitivy a nahrané zvukové a obrazové kazety, kompaktní disky, počítačové programy zaznamenané na magnetických nosičích dat, optické a elektronické nosiče dat; (16) papír, lepenka a výrobky z těchto materiálů, které nejsou zařazeny do jiných tříd, tiskárenské výrobky, potřeby pro knižní vazby, fotografie, papírenské zboží, lepidla pro papírenství nebo domácnost, materiál pro umělce, štetce, psací stroje a kancelářské potřeby (s výjimkou nábytku), učební a vyučovací pomůcky s výjimkou přístrojů, plastické obaly (nezařazené do jiných tříd), tiskařské typy, štočky, noviny, časopisy, informační bulletiny, periodické publikace, plakáty, pohlednice, fotokopie a fotografické papíry, tištěné formuláře pro průzkum a evidenci, rytiny, umělecké kresby, knihy a instruktážní příručky, letáky a reklamní brožury; (41) pořádání instruktážních kurzů v oborech náboženství, etiky, genealogie, hudby, tance, dramatického umění, přípravy a uchovávání potravin, rodičovské péče, řešení sociálních a citových problémů, bezpečnosti, rodinných a manželských vztahů, sportu a tělesných cvičení, výcviku tělesně postižených osob, poskytování sociálních služeb pro nemajetné osoby a využívání a řízení knihoven a muzeí, výroba a uvádění hudebních, tanečních a dramatických děl a výroba televizních a rozhlasových pořadů a programů; (42) genealogický výzkum, tvorba a vývoj počítačového software, počítačových systémů a počítačových sítí, odborné a technické pomocné a poradenské služby vztahující se k počítačům, počítačovému software, počítačovým systémům, Internetu, světové webové síti, intranetu a počítačovým sítím, poskytování licencí k počítačovému software, služby údržby a zabezpečení počítačových programů; (45) dobročinné služby a služby sociální péče pro nemajetné rodiny a jednotlivce, zejména opatřování potravin, oblečení a léků, duchovní služby, misijní služby, odborné poradenské služby pro jednotlivce a rodiny, týkající se citových a rodinných problémů nebo drogové závislosti a závislosti na alkoholu nebo jiných látkách.

poskytování licencí k počítačovému software, služby údržby a zabezpečení počítačových programů; (45) dobročinné služby a služby sociální péče pro nemajetné rodiny a jednotlivce, zejména opatřování potravin, oblečení a léků, duchovní služby, misijní služby, odborné poradenské služby pro jednotlivce a rodiny, týkající se citových a rodinných problémů nebo drogové závislosti a závislosti na alkoholu nebo jiných látkách.

(730) **Corporation of the President of The Church of Jesus Christ of Latter-day Saints**, East North Temple Street 50, Salt Lake City, 84150, UT, US

(740) Společná advokátní kancelář Vsetečka Zelený Švorčík Kalenský a partneři, JUDr. Miloš Vsetečka, Hálkova 2, Praha 2, 12000

(210) **O-422226**

(220) 12.01.2005

(320) 12.01.2005

(511) 9, 16, 41, 42, 45

(540)

KNIHA MORMON

(9) přístroje a nástroje vědecké, námořní, geodetické, fotografické, filmové, optické, přístroje pro vážení, měření, signalizaci, kontrolu (inspekci), záchranu a přístroje pro vyučování, přístroje a nástroje pro vedení, přepínání, přeměnu, akumulaci, regulaci nebo řízení elektrického proudu, přístroje pro záznam, převod, reprodukci zvuku nebo obrazu, magnetické nosiče zvukových záznamů, gramofonové desky, automatické distributory a mechanismy pro přístroje na mince, zapisovací pokladny, počítačové stroje, přístroje pro zpracování informací a počítače, hasicí přístroje, diapozitivy a nahrané zvukové a obrazové kazety, kompaktní disky, počítačové programy zaznamenané na magnetických nosičích dat, optické a elektronické nosiče dat; (16) papír, lepenka a výrobky z těchto materiálů, které nejsou zařazeny do jiných tříd, tiskárenské výrobky, potřeby pro knižní vazby, fotografie, papírenské zboží, lepidla pro papírenství nebo domácnost, materiál pro umělce, štetce, psací stroje a kancelářské potřeby (s výjimkou nábytku), učební a vyučovací pomůcky s výjimkou přístrojů, plastické obaly (nezařazené do jiných tříd), tiskařské typy, štočky, noviny, časopisy, informační bulletiny, periodické publikace, plakáty, pohlednice, fotokopie a fotografické papíry, tištěné formuláře pro průzkum a evidenci, rytiny, umělecké kresby, knihy a instruktážní příručky, letáky a reklamní brožury; (41) pořádání instruktážních kurzů v oborech náboženství, etiky, genealogie, hudby, tance, dramatického umění, přípravy a uchovávání potravin, rodičovské péče, řešení sociálních a citových problémů, bezpečnosti, rodinných a manželských vztahů, sportu a tělesných cvičení, výcviku tělesně postižených osob, poskytování sociálních služeb pro nemajetné osoby a využívání a řízení knihoven a muzeí, výroba a uvádění hudebních, tanečních a dramatických děl a výroba televizních a rozhlasových pořadů a programů; (42) genealogický výzkum, tvorba a vývoj počítačového software, počítačových systémů a počítačových sítí, odborné a technické pomocné a poradenské služby vztahující se k počítačům, počítačovému software, počítačovým systémům, Internetu, světové webové síti, intranetu a počítačovým sítím, poskytování licencí k počítačovému software, služby údržby a zabezpečení počítačových programů; (45) dobročinné služby a služby sociální péče pro nemajetné rodiny a jednotlivce, zejména opatřování potravin, oblečení a léků, duchovní služby, misijní služby, odborné poradenské služby pro jednotlivce a rodiny, týkající se citových a rodinných problémů nebo drogové závislosti a závislosti na alkoholu nebo jiných látkách.

(730) **Corporation of the President of The Church of Jesus Christ of Latter-day Saints**, East North Temple Street 50, Salt Lake City, 84150, UT, US

(740) Společná advokátní kancelář Vsetečka Zelený Švorčík Kalenský a partneři, JUDr. Miloš Vsetečka, Hálkova 2, Praha 2, 12000

(210) **O-422227**

(220) 12.01.2005

(320) 12.01.2005

(511) 9, 16, 41, 42, 45

(540)

LIAHONA

(510) (9) přístroje a nástroje vědecké, námořní, geodetické, fotografické, filmové, optické, přístroje pro vážení, měření, signalizaci, kontrolu (inspekci), záchranu a přístroje pro

- vyučování, přístroje a nástroje pro vedení, přepínání, přeměnu, akumulaci, regulaci nebo řízení elektrického proudu, přístroje pro záznam, převod, reprodukci zvuku nebo obrazu, magnetické nosiče zvukových záznamů, gramofonové desky, automatické distributory a mechanismy pro přístroje na mince, zapisovací pokladny, počítačové stroje, přístroje pro zpracování informací a počítače, hasicí přístroje, diapositivy a nahrané zvukové a obrazové kazety, kompaktní disky, počítačové programy zaznamenané na magnetických nosičích dat, optické a elektronické nosiče dat; (16) papír, lepenka a výrobky z těchto materiálů, které nejsou zařazeny do jiných tříd, tiskárenské výrobky, potřeby pro knižní vazby, fotografie, papírenské zboží, lepidla pro papírenství nebo domácnost, materiál pro umělce, štetce, psací stroje a kancelářské potřeby (s výjimkou nábytku), učební a vyučovací pomůcky s výjimkou přístrojů, plastické obaly (nezařazené do jiných tříd), tiskařské typy, štočky, noviny, časopisy, informační bulletiny, periodické publikace, plakáty, pohlednice, fotokopie a fotografické papíry, tištěné formuláře pro průzkum a evidenci, rytiny, umělecké kresby, knihy a instruktážní příručky, letáky a reklamní brožury; (41) pořádání instruktážních kurzů v oborech náboženství, etiky, genealogie, hudby, tance, dramatického umění, přípravy a uchovávání potravin, rodičovské péče, řešení sociálních a citových problémů, bezpečnosti, rodinných a manželských vztahů, sportu a tělesných cvičení, výcviku tělesně postižených osob, poskytování sociálních služeb pro nemajetné osoby a využívání a řízení knihoven a muzeí, výroba a uvádění hudebních, tanečních a dramatických děl a výroba televizních a rozhlasových pořadů a programů; (42) genealogický výzkum, tvorba a vývoj počítačového software, počítačových systémů a počítačových sítí, odborné a technické pomocné a poradenské služby vztahující se k počítačům, počítačovému software, počítačovým systémům, Internetu, světové webové síti, intranetu a počítačovými sítím, poskytování licencí k počítačovému software, služby údržby a zabezpečení počítačových programů; (45) dobročinné služby a služby sociální péče pro nemajetné rodiny a jednotlivce, zejména opatrování potravin, oblečení a léků, duchovní služby, misijní služby, odborné poradenské služby pro jednotlivce a rodiny, týkající se citových a rodinných problémů nebo drogové závislosti a závislosti na alkoholu nebo jiných látkách.
- (730) **Corporation of the President of The Church of Jesus Christ of Latter-day Saints**, East North Temple Street 50, Salt Lake City, 84150, UT, US
- (740) Společná advokátní kancelář Všetečka Zelený Švorčík Kalenský a partneři, JUDr. Miloš Všetečka, Hálkova 2, Praha 2, 12000

- (210) **O-422230**
(220) 12.01.2005
(320) 12.01.2005
(511) 35, 37
(540)



- (510) (35) zprostředkovatelské služby v oblasti nákupu a prodeje zboží; (37) opravy a údržba silničních vozidel, strojů, zařízení a ostatních dopravních prostředků, údržbářské práce.
- (590) Barevná
- (730) **SPECIAL TURBO s.r.o.**, Nechorská 299, Prušánky, 69621, CZ
- (740) Patentová a známková kancelář, Ing. Jaromír Příkryl, Včelín 1161, Hulín, 76824

- (210) **O-422235**
(220) 12.01.2005
(320) 12.01.2005
(511) 38, 42
(540)

NERANET

- (510) (38) provozování počítačové sítě s připojením na síť Internet, provoz www a FTP serverů, provozování zařízení připojeného k síti Internet; (42) zřizování počítačové sítě s připojením na síť

Internet, zřizování www a FTP serverů, konzultace a poradenství v oblasti IT, návrh programového vybavení, aktualizace programového vybavení, údržba programového vybavení, programování počítačů, podpora rozvoje využití Internetu i jiných počítačových, datových a komunikačních sítí navrhováním a vývojem software, tvorba systémů pro elektronické obchodování, komunikaci, výměnu dat, včetně příslušného software a hardware, know-how pro oblast elektronického obchodování a informačních technologií, programování internetových databázových systémů a internetových aplikací systémů pro síťovou správu, programování multimediálních aplikací, vytváření a modelování 3D animací a interaktivních grafických programů, tvorba multimediálních dokumentů, prezentací, aplikací, katalogů apod., konstrukce www prezentací a řešení www serverů, počítačové animace a vizualizace, programové projekty (tvorba), tvorba informačních databází, elektronických časopisů, periodik, knih.

(730) **Šanda Petr**, Na Výsluní 1154/4, Neratovice, 27911, CZ

- (210) **O-422236**
(220) 12.01.2005
(320) 12.01.2005
(511) 5, 30, 32
(540)



- (510) (5) výrobky dietetické pro léčebné účely, potraviny pro děti, batolata a nemocné, potravinové přípravky a doplňky všeho druhu, jako posilující poživatiny, vitamínové přípravky, poživatiny pro doplnění redukčních diet nebo přípravků pro hubnutí, vše výše uvedené s léčebnými účinky, přípravky s léčebnými účinky obsahující biochemické katalyzátory, zejména pro fyzicky aktivní osoby, rekonvalescenty a nemocné, vše výše uvedené určené k léčebným účelům, dezinfekční prostředky, WC deodoranty, WC osvěžovače, WC gely, prostředky k ničení plevele a k hubení živočišných škůdců, přípravky zvěrolékařské, diabetické přípravky; (30) oplatky, cukrovinky, včetně gumových a esencí pro cukrovinky, cukrářské výrobky všeho druhu, káva, čaj, kakao, cukr, rýže, kávové náhražky, med, sirup melasový, droždí pro kynutí, sůl, hořčice, ocet, omáčky, kečup, koření, zmrzlina, led pro osvěžení, müsli, čaje, nápojové směsi a prášky, extrakty a potraviny pro zvláštní výživu, potravní doplňky pro posílení imunity organismu a zlepšení zdraví rostlinného původu v tuhém i tekutém stavu pro neléčebné účely, vše výše uvedené spadající do této třídy, obilné vločky, výrobky na bázi sušené bramborové kaše, pšeničné mouky, nativních a modifikovaných škrobů, jako bramborové těsto v prášku, bramborová kaše v prášku, bramborové drtě, bramborové krokety v prášku, bramborové noky v prášku, směs pro přípravu knedlíků; (32) nealkoholické nápoje sycené i nesycené, včetně nápojů minerálních, šumivých a energetických, sirupy a jiné přípravky a koncentráty pro přípravu nápojů, včetně nápojů diabetických a dietetických, ovocné šťávy, nápoje z ovocných šťáv, stolní a minerální vody, energetické nápoje, iontové nápoje.
- (730) **Penco, s.r.o.**, nám. Jiřího z Poděbrad 64, Řevnice, 25230, CZ
- (740) Václav Müller, Filipova 2016, Praha 4, 14800

- (210) **O-422277**
(220) 13.01.2005
(320) 13.01.2005
(511) 8, 35, 42

(540)



(510) (8) nářadí a nástroje pro obrábění kovů, zejména vrtáky, výhružníky, výstružníky, záhlubníky, celotvrdokovová tělesa nástrojů, upínací nářadí a přípravky pro obrábění kovů; (35) reklamní, propagační a obchodní poradenská a obchodní zprostředkovatelská činnost v oblasti nástrojů a nářadí; (42) vývoj nástrojů pro třískové obrábění kovů a technické poradenství.

(730) **HAM - FINAL s.r.o.**, Vlárská 22, Brno, 62700, CZ

(740) Rudolf Darník, Jupiterova 1186/10, Praha 10 - Uhřetěves, 10400

(210) **O-422301**

(220) 13.01.2005

(320) 13.01.2005

(511) 29, 30, 35

(540)



(510) (29) mléko a všechny mléčné výrobky, spadající do této třídy, mléčné nápoje, mražené mléčné výrobky, mražené ovoce, ovocná dřev, veškeré chlazené a zmražené výrobky, spadající do této třídy; (30) zmrzliny všech druhů, zmrzlinové poháry, přísady do zmrzlin (pojiva), prášky na výrobu zmrzliny, oplatky, led na osvěžení, cukrovinky, cukr, veškeré nápoje, spadající do této třídy, pečivo jemné, veškeré chlazené a zmražené výrobky, spadající do této třídy; (35) obchodování a zprostředkování obchodu s výše uvedenými výrobky, pomoc při řízení obchodní činnosti, řízení průmyslových nebo obchodních podniků, zprostředkovatelská činnost v oblasti obchodu a služeb k obchodním účelům, zprostředkování obchodních kontaktů, provádění obchodních operací, služby a poradenství v obchodní činnosti, propagační a reklamní činnost, rozšiřování reklamních nebo inzertních materiálů, propagační korespondence, propagačních materiálů a propagačních publikací, inzerce, reklama on line na počítačové komunikační síti, on-line inzerce, vyhledávání informací v počítačových souborech, pronájem reklamního času ve všech komunikačních médiích, poskytování obchodních informací a služeb pomocí internetu, obchodní nebo podnikatelské informace, zprostředkování internetového obchodu, komerční využití internetu v oblastech komerčních internetových médií a vyhledávacích služeb, prezentace uživatelů na stránkách World Wide Web v počítačové síti Internet, systemizace informací do počítačových databází, kopírování nebo rozmnožování (reprodukce) dokumentů, dokladů apod., obchodní administrativní, kancelářské práce.

(590) Barevná

(730) **TIPA a. s.**, U Obůrky 5, Třebíč, 67401, CZ

(740) Ing. Pavel Nádvorník, Sokola Tůmy 1, Ostrava - Hulváky, 70900

(210) **O-422303**

(220) 13.01.2005

(320) 13.01.2005

(511) 29, 30, 35

(540)

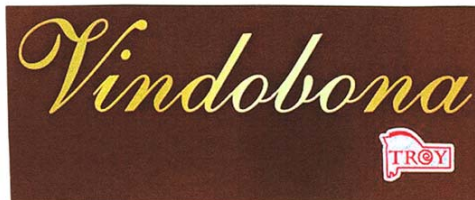

(510) (29) mléko a všechny mléčné výrobky spadající do této třídy, mléčné nápoje, mražené mléčné výrobky, mražené ovoce, ovocná dřev, veškeré chlazené a zmražené výrobky spadající do této třídy; (30) zmrzliny všech druhů, zmrzlinové poháry, přísady do zmrzlin (pojiva), prášky na výrobu zmrzliny, oplatky, led na osvěžení, cukrovinky, cukr, veškeré nápoje spadající do této třídy, pečivo jemné, veškeré chlazené a zmražené výrobky spadající do této třídy; (35) obchodování a zprostředkování obchodu s výše uvedenými výrobky, pomoc při řízení obchodní činnosti, řízení průmyslových nebo obchodních podniků, zprostředkovatelská činnost v oblasti obchodu a služeb k obchodním účelům, zprostředkování obchodních kontaktů, provádění obchodních operací, služby a poradenství v obchodní činnosti, propagační a reklamní činnost, rozšiřování reklamních nebo inzertních materiálů, propagační korespondence, propagačních materiálů a propagačních publikací, inzerce, reklama on-line na počítačové komunikační síti, on-line inzerce, vyhledávání informací v počítačových souborech, pronájem reklamního času ve všech komunikačních médiích, poskytování obchodních informací a služeb pomocí Internetu, obchodní nebo podnikatelské informace, zprostředkování internetového obchodu, komerční využití Internetu v oblastech komerčních internetových médií a vyhledávacích služeb, prezentace uživatelů na stránkách World Wide Web v počítačové síti Internet, systemizace informací do počítačových databází, kopírování nebo rozmnožování (reprodukce) dokumentů, dokladů apod., obchodní administrativní, kancelářské práce.

(590) Barevná

(730) **TIPA a.s.**, U Obůrky 5, Třebíč, 67401, CZ

(740) Ing. Pavel Nádvorník, Sokola Tůmy 1, Ostrava - Hulváky, 70900

(210) **O-422304**

(220) 13.01.2005

(320) 13.01.2005

(511) 29, 30, 35

(540)



(510) (29) mléko a všechny mléčné výrobky spadající do této třídy, mléčné nápoje, mražené mléčné výrobky, mražené ovoce, ovocná dřev, veškeré chlazené a zmražené výrobky spadající do této třídy; (30) zmrzliny všech druhů, zmrzlinové poháry, přísady do zmrzlin (pojiva), prášky na výrobu zmrzliny, oplatky, led na osvěžení, cukrovinky, cukr, veškeré nápoje spadající do této třídy, pečivo jemné, veškeré chlazené a zmražené výrobky spadající do této třídy; (35) obchodování a zprostředkování obchodu s výše uvedenými výrobky, pomoc při řízení obchodní činnosti, řízení průmyslových nebo obchodních podniků, zprostředkovatelská činnost v oblasti obchodu a služeb k obchodním účelům, zprostředkování obchodních kontaktů, provádění obchodních operací, služby a poradenství v obchodní činnosti, propagační a reklamní činnost, rozšiřování reklamních nebo inzertních materiálů, propagační korespondence, propagačních materiálů a propagačních publikací, inzerce, reklama on-line na počítačové komunikační síti, on-line inzerce, vyhledávání informací v počítačových souborech, pronájem reklamního času ve všech komunikačních médiích, poskytování obchodních informací a služeb pomocí Internetu, obchodní nebo podnikatelské informace, zprostředkování internetového obchodu, komerční využití Internetu v oblastech komerčních internetových médií a vyhledávacích služeb, prezentace uživatelů

na stránkách World Wide Web v počítačové síti Internet, systemizace informací do počítačových databází, kopírování nebo rozmnožování (reprodukce) dokumentů, dokladů apod., obchodní administrativa, kancelářské práce.

- (590) Barevná
(730) **TIPA a.s.**, U Obůrky 5, Třebíč, 67401, CZ
(740) Ing. Pavel Nádvořík, Sokola Tůmy 1, Ostrava - Hulváky, 70900

(210) **O-422305**

- (220) 13.01.2005
(320) 13.01.2005
(511) 29, 30, 35
(540)



- (510) (29) mléko a všechny mléčné výrobky spadající do této třídy, mléčné nápoje, mražené mléčné výrobky, mražené ovoce, ovocná dřeva, veškeré chlazené a zmražené výrobky spadající do této třídy; (30) zmrzlina všech druhů, zmrzlinové poháry, přísady do zmrzlin (pojiva), prášky na výrobu zmrzliny, oplátky, led na osvěžení, cukrovinky, cukr, veškeré nápoje spadající do této třídy, pečivo jemné, veškeré chlazené a zmražené výrobky spadající do této třídy; (35) obchodování a zprostředkování obchodu s výše uvedenými výrobky, pomoc při řízení obchodní činnosti, řízení průmyslových nebo obchodních podniků, zprostředkovatelská činnost v oblasti obchodu a služeb k obchodním účelům, zprostředkování obchodních kontaktů, provádění obchodních operací, služby a poradenství v obchodní činnosti, propagační a reklamní činnost, rozšiřování reklamních nebo inzertních materiálů, propagační korespondence, propagačních materiálů a propagačních publikací, inzerce, reklama on-line na počítačové komunikační síti, on-line inzerce, vyhledávání informací v počítačových souborech, pronájem reklamního času ve všech komunikačních médiích, poskytování obchodních informací a služeb pomocí Internetu, obchodní nebo podnikatelské informace, zprostředkování internetového obchodu, komerční využití Internetu v oblastech komerčních internetových médií a vyhledávacích služeb, prezentace uživatelů na stránkách World Wide Web v počítačové síti Internet, systemizace informací do počítačových databází, kopírování nebo rozmnožování (reprodukce) dokumentů, dokladů apod., obchodní administrativa, kancelářské práce.

- (590) Barevná
(730) **TIPA a.s.**, U Obůrky 5, Třebíč, 67401, CZ
(740) Ing. Pavel Nádvořík, Sokola Tůmy 1, Ostrava - Hulváky, 70900

(210) **O-422320**

- (220) 13.01.2005
(320) 13.01.2005
(511) 6, 7, 8, 11, 17, 19, 20, 27, 35, 36, 37, 39
(540)



- (510) (6) obecné kovy a jejich slitiny, kovové stavební materiály, kovové stavební materiály přenosné, kovové materiály pro železnice, kovové kabely a dráty neelektrické, kovové potřeby zámečnické a klempířské, kovové trubky, sejfy, kovové výrobky, které nejsou uvedeny v jiných třídách, rudy, montované stavby kovové, montované stavby kovové s přestavitelnými prvky a s měnitelnou dispozicí, stavební prvky kovové, interiérové stavební materiály jako montované vnitřní příčky kovové, schody kovové, stavební dílce kovové; (7) stroje, motory a jejich součásti a příslušenství (nikoli pro motorová vozidla), stavební

výtahy šikmé i sloupové, stroje vibrační, hutníci, pěstovacci, hladící a kletovací pro stavebnictví, pily kotoučové i řetězové, vrtací soupravy, stavební míchačky, řezací a lámací stroje, vodní čerpadla, brusky a frézy, kompresory, bourací kladiva, pumpy na beton, dopravníky maltových směsí, omítací čerpadla a stroje, domíchávače, otevřená čerpadla a průtokové míchačky pro maltové směsi; (8) ruční nářadí pro použití ve stavebnictví, nářadí a nástroje s ručním pohonem, jako např. zednická kladívka a sekáče, lžice a špachtle, hladítka, škrabáky, pily, sekery, skoby, kleště, nůžky, nože, úhelníky, sponkovačky, ruční pistole na vytlačování tmelů, malířské válečky, řezné a brusné nástroje, včetně diamantových; (11) osvětlovací a topná zařízení a zařízení na výrobu páry, zařízení pro vaření, chlazení, větrání, včetně klimatizačních zařízení nebo zařízení pro úpravu vzduchu, zařízení pro rozvod vody a zařízení zdravotnická, sanitární keramika, baterie vodovodní, armatury, vany, umyvadla, sprchové kouty, osoušeče rukou, infrazářiče, přímotopná tělesa, akumulární topidla, ohříváče vody zásobníkové nebo průtokové, sprchové koncovky, sedátka, kulové ventily, splachovače, sanitární kalová čerpadla, sifony, roháčky; (17) materiály těsnící, ucpávací a izolační, kaučuk, gutaperča, guma, azbest, slída a výrobky z těchto materiálů, které nejsou zahrnuty do jiných tříd, polotovary z plastických hmot, ohebné trubky nekovové, trubkové rozvody z plastických hmot, trubkové fitinky a armatury z plastických hmot, armatury nekovové, azbest (obklady), fólie, izolace, kabely, potrubí, těsnění, tmel, vše spadající do této třídy; (19) stavební materiály nekovové v této třídě zapsané, kupříkladu armatury, asphalt, smůla, cement, malta, beton, bednění do betonu, břidlice, cihly, dehet (pro stavebnictví), lepenka pro stavební účely, dehtovaná lepenka, jíl, kámen, kámen stavební, kesony na stavební práce pod vodou, střešní krytiny nekovové, lemování střech nekovové, mramor, nátěrové hmoty pro stavebnictví, nosníky nekovové, olivín pro stavebnictví, omítky, papír pro stavebnictví, pažnice nekovové, písek, plst pro stavební účely, podpěry nekovové, překlady (okenní, dveřní) nekovové, překližka, příčky nekovové, rákos pro stavební účely, sádra, smola, hmoty pro stavby (nekovové), panely pro stavby (nekovové), stojky (nekovové), stožáry (sloupky) nekovové, šamot, šindele, škvára, šterk, tvárnice, vápno, výztuže pro stavebnictví (nekovové), vápenec, žula, dlažby, spadající do této třídy, dlaždice nekovové, obklady ve stavebnictví (nekovové), podlahy nekovové, parkety, dveřní prahy (nekovové), schodiště nekovová, dveře nekovové, míže nekovové, okna nekovová, parkety, ploty nekovové, římsy nekovové, okenní rámy (nekovové), zárubně dveří (nekovové), okapní žlaby (nekovové), plavecké bazény nekovové, kluziště (stavby) nekovová, neohébné trubky nekovové pro stavebnictví, trubky pro drenáže, odbočky potrubí (nekovové), potrubí nekovová pro ventilační a klimatizační zařízení, potrubí spádové (nekovové), potrubí tlakové (nekovové), trubky kameninové, trubky vodovodní (nekovové), ventily drenážních trubek, kromě ventilů kovových a ventilů z umělých hmot, ventily vodovodní, kromě ventilů kovových a ventilů z umělých hmot, konstrukce stavební nekovové, přenosné stavby (nekovové), dřeva polozpracovaná (např. trámy, prkna, panely), překližky, dřevo opracované, dřevo stavební (prkna), dřevo tvárné, dřevo užitkové, dřevo dýhové, lišty, kůly, latě, stavební sklo (např. dlaždice, skleněné tašky, sklo na izolace), mozaiky pro stavebnictví, sklo izolační pro stavby; (20) nábytek, zrcadla, rámy, výrobky nejmenované v jiných třídách ze dřeva, korku, rákosu, vrbového proutí, z rohu, kosti, slonoviny, z kotic, želoviny, jantaru, perleti, mořské pěny, náhražky všech těchto materiálů nebo náhražky z plastických hmot; (27) koberce, rohožky, rohože, linoleum a jiné obklady podlah, tapety na stěny nikoliv textilní; (35) reklamní, propagační a inzertní činnost, zprostředkování obchodní činnosti ve stavebnictví, včetně pomoci, realizace a propagování, propagační činnost ohledně stavebních výrobků a služeb, zprostředkování při rozpočtu jednotlivých staveb a potřebných druhů stavebních materiálů, včetně zajištění s tím související kancelářské a obchodní administrativy; (36) investorská činnost ve výstavbě, sestavování ekonomické a finanční rozvahy ve stavebnictví; (37) stavebnictví, stavební činnost, stavby a přestavby, izolace staveb, provádění staveb, jejich změn a odstraňování, rekonstrukce staveb, demolice staveb, provádění bytových, občanských, průmyslových a inženýrských staveb, dozor nad stavbami, klempířství, instalatérství, izolace staveb, stavební dozor, stavitelství, štukování, sádrování, utěšňování, zedníci, zednické

služby, pronájem a půjčování stavebních mechanismů; (39) doprava a skladování.

(730) **Stavebniny Šťastný spol. s r.o.**, Kohoutova 1a, Brno, 61300, CZ

(740) KUDRLIČKA & SEDLÁK Advokátní, patentová a známková kancelář, Ing. Jiří Sedlák, Husova 16, České Budějovice, 37001

(210) **O-422321**

(220) 13.01.2005

(320) 13.01.2005

(511) 6, 7, 8, 11, 17, 19, 20, 27, 35, 36, 37, 39

(540)



(510) (6) obecné kovy a jejich slitiny, kovové stavební materiály, kovové stavební materiály přenosné, kovové materiály pro železnice, kovové kabely a dráty neelektrické, kovové potřeby zámečnické a klempířské, kovové trubky, sejfy, kovové výrobky, které nejsou uvedeny v jiných třídách, rudy, montované stavby kovové, montované stavby kovové s přestavitelnými prvky a s měnitelnou dispozicí, stavební prvky kovové, interiérové stavební materiály jako montované vnitřní příčky kovové, schody kovové, stavební dílce kovové; (7) stroje, motory a jejich součásti a příslušenství (nikoli pro motorová vozidla), stavební výtahy šikmé i sloupové, stroje vibrační, hutnicí, pěchovací, hladící a kletovací pro stavebnictví, pily kotoučové i řetězové, vrtací soupravy, stavební míchačky, řezací a lámací stroje, vodní čerpadla, brusky a frézy, kompresory, bourací kladiva, pumpy na beton, dopravníky maltových směsí, omitací čerpadla a stroje, domíchávače, otevřená čerpadla a průtokové míchačky pro maltové směsi; (8) ruční nářadí pro použití ve stavebnictví, nářadí a nástroje s ručním pohonem, jako např. zednická kladívka a sekáče, lžice a špachtle, hladítka, škrabáky, pily, sekery, skoby, kleště, nůžky, nože, úhelníky, sponkovačky, ruční pistole na vytlačování tmelů, maličké válečky, řezné a brusné nástroje, včetně diamantových; (11) osvětlovací a topná zařízení a zařízení na výrobu páry, zařízení pro vaření, chlazení, větrání, včetně klimatizačních zařízení nebo zařízení pro úpravu vzduchu, zařízení pro rozvod vody a zařízení zdravotnická, sanitární keramika, baterie vodovodní, armatury, vany, umyvadla, sprchové kouty, osoušeče rukou, infrazářiče, přímotopná tělesa, akumulární topidla, ohřívače vody zásobníkové nebo průtokové, sprchové koncovky, sedátka, kulové ventily, splachovače, sanitární kalová čerpadla, sifony, roháčky; (17) materiály těsnící, ucpávací a izolační, kaučuk, gutaperča, guma, azbest, slída a výrobky z těchto materiálů, které nejsou zahrnuty do jiných tříd, polotovary z plastických hmot, ohebné trubky nekovové, trubkové rozvody z plastických hmot, trubkové fitinky a armatury z plastických hmot, armatury nekovové, azbest (obklady), fólie, izolace, kabely, potrubí, těsnění, tmel, vše spadající do této třídy; (19) stavební materiály nekovové v této třídě zapsané, kupříkladu armatury, asphalt, smůla, cement, malta, beton, bednění do betonu, břidlice, cihly, dehet (pro stavebnictví), lepenka pro stavební účely, dehtovaná lepenka, jíl, kámen, kámen stavební, kesony na stavební práce pod vodou, střešní krytiny nekovové, lemování střech nekovové, mramor, nátěrové hmoty pro stavebnictví, nosníky nekovové, olivín pro stavebnictví, omítky, papír pro stavebnictví, pažnice nekovové, písek, plst pro stavební účely, podpěry nekovové, překlady (okenní, dveřní) nekovové, překližka, příčky nekovové, rákos pro stavební účely, sádra, smola, hmoty pro stavby (nekovové), panely pro stavby (nekovové), stojky (nekovové), stožáry (sloupy) nekovové, šamot, šindele, škvára, šterk, tvárnice, vápno, výztuže pro stavebnictví (nekovové), vápenec, žula, dlažby, spadající do této třídy, dlaždice nekovové, obklady ve stavebnictví (nekovové), podlahy nekovové, parkety, dveřní prahy (nekovové), schodiště nekovová, dveře nekovové, míříže nekovové, okna nekovová, parkety, ploty nekovové, římsy nekovové, okenní rámy (nekovové), zárubně dveří (nekovové), okapní žlaby (nekovové), plavecké bazény nekovové, kluziště

(stavby) nekovová, neohebné trubky nekovové pro stavebnictví, trubky pro drenáže, odbočky potrubí (nekovové), potrubí nekovová pro ventilační a klimatizační zařízení, potrubí spádové (nekovové), potrubí tlakové (nekovové), trubky kameninové, trubky vodovodní (nekovové), ventily drenážních trubek, kromě ventilů kovových a ventilů z umělých hmot, ventily vodovodní, kromě ventilů kovových a ventilů z umělých hmot, konstrukce stavební nekovové, přenosné stavby (nekovové), dřeva polozpracovaná (např. trámy, prkna, panely), překližky, dřevo opracované, dřevo stavební (prkna), dřevo tvárné, dřevo užitkové, dřevo dýhové, lišty, kůly, latě, stavební sklo (např. dlaždice, skleněné tašky, sklo na izolace), mozaiky pro stavebnictví, sklo izolační pro stavby; (20) nábytek, zrcadla, rámy, výrobky nejmenované v jiných třídách ze dřeva, korku, rákosu, vrbového proutí, z rohu, kosti, slonoviny, z kostic, želoviny, jantaru, perleti, mořské pěny, náhražky všech těchto materiálů nebo náhražky z plastických hmot; (27) koberce, rohožky, rohože, linoleum a jiné obklady podlah, tapety na stěny, nikoliv textilní; (35) reklamní, propagační a inzertní činnost, zprostředkování obchodní činnosti ve stavebnictví, včetně pomoci, realizace a propagování, propagační činnost ohledně stavebních výrobků a služeb, zprostředkování při rozpočtu jednotlivých staveb a potřebných druhů stavebních materiálů, včetně zajištění s tím související kancelářské a obchodní administrativy; (36) investorská činnost ve výstavbě, sestavování ekonomické a finanční rozvahy ve stavebnictví; (37) stavebnictví, stavební činnost, stavby a přestavby, izolace staveb, provádění staveb, jejich změn a odstraňování, rekonstrukce staveb, demolice staveb, provádění bytových, občanských, průmyslových a inženýrských staveb, dozor nad stavbami, klempířství, instalatérství, izolace staveb, stavební dozor, stavitelství, štukování, sádrování, utěšňování, zedníci, zednické služby, pronájem a půjčování stavebních mechanismů; (39) doprava a skladování.

(590) Barevná

(730) **Stavebniny Šťastný spol. s r.o.**, Kohoutova 1a, Brno, 61300, CZ

(740) KUDRLIČKA & SEDLÁK Advokátní, patentová a známková kancelář, Ing. Jiří Sedlák, Husova 16, České Budějovice, 37001

(210) **O-422322**

(220) 13.01.2005

(320) 13.01.2005

(511) 5

(540)

LACTULAX

(510) (5) farmaceutické a veterinární přípravky, hygienické výrobky pro lékařské účely, dietetické přípravky pro léčebné účely, potraviny pro batolata, náplastí, obvazový materiál, materiály pro plombování zubů a pro zubní otisky, dezinfekční přípravky, výrobky pro hubení živočišných škůdců, fungicidy, herbicidy.
(730) **STADA Arzneimittel AG**, Stadastrasse 2-18, Bad Vilbel, DE
(740) **KOREJZOVÁ & SPOL. v.o.s.**, JUDr. Zdeňka Korejzová, Spálená 29, Praha 1, 11000

(210) **O-422323**

(220) 13.01.2005

(320) 13.01.2005

(511) 5

(540)

LACTUSTAD

(510) (5) farmaceutické a veterinární přípravky, hygienické výrobky pro lékařské účely, dietetické přípravky pro léčebné účely, potraviny pro batolata, náplastí, obvazový materiál, materiály pro plombování zubů a pro zubní otisky, dezinfekční přípravky, výrobky pro hubení živočišných škůdců, fungicidy, herbicidy.
(730) **STADA Arzneimittel AG**, Stadastrasse 2-18, Bad Vilbel, DE
(740) **KOREJZOVÁ & SPOL. v.o.s.**, JUDr. Zdeňka Korejzová, Spálená 29, Praha 1, 11000

(210) **O-422329**

(220) 13.01.2005

(320) 13.01.2005

(511) 32, 33

(540)

ŠTĚPÁN

(510) (32) pivo; (33) alkoholické nápoje.

(730) **PIVO PRAHA, s.r.o.**, K Fialce 469, Praha 5, 15500, CZ

(511) 9, 35, 42
(540)

(210) **O-422335**
(220) 13.01.2005
(320) 13.01.2005
(511) 9, 35, 42
(540)

www.blizzard.cz

(510) (9) komunikační systém a uživatelské připojení v globální počítačové síti nebo v uzavřené počítačové síti, sloužící zejména pro uchovávání a předávání dat, informací, zpráv, včetně elektronické pošty, elektronické konference, elektronického podpisu, elektronických plateb, elektronického označení, včetně provozu či poskytování internetových stránek (WORLD WIDE WEB) a provozu či poskytování internetové adresy či doménového jména, to vše na základě technologie zahrnující portál nebo server nebo kabelový přenos, včetně přenosu modemového nebo přenos bezdrátový, včetně přenosu mobilového či satelitního; (35) prezentace uživatelů globální počítačové sítě na internetových stránkách, automatizované zpracování a poskytování dat, informací a údajů z veřejně dostupných zdrojů, zejména o účastnících vztahů majetkových, včetně vztahů finančních, bankovních, burzovních, pojišťovacích a investičních, včetně údajů o kredibilitě a důvěryhodnosti účastníků těchto vztahů, především shromažďováním a vyhodnocováním takových údajů, činnosti a služby související s daty nebo s informacemi jako záznam, přepis, převedení do jiné podoby či formy, sestavení, kompilace, předávání nebo systematika psaných či nahraných sdělení nebo textů, služby a činnosti vedoucí ke kompilaci nebo k zužitkování matematických údajů, statistických údajů, dat a informací, poskytování a zabezpečování automatizovaného zpracování dat všeho druhu; (42) vývoj a tvorba automatizovaného zpracování dat všeho druhu, umožnění a zabezpečení technického přístupu uživatele či zároveň více uživatelů do globální počítačové sítě v rámci této třídy.

(730) **CREDITTAX a.s.**, Legerova 23, Praha 2, 12000, CZ

(210) **O-422337**
(220) 13.01.2005
(320) 13.01.2005
(511) 9, 35, 42
(540)

BLIZZARD

(510) (9) komunikační systém a uživatelské připojení v globální počítačové síti nebo v uzavřené počítačové síti, sloužící zejména pro uchovávání a předávání dat, informací, zpráv, včetně elektronické pošty, elektronické konference, elektronického podpisu, elektronických plateb, elektronického označení, včetně provozu či poskytování internetových stránek (WORLD WIDE WEB) a provozu či poskytování internetové adresy či doménového jména, to vše na základě technologie zahrnující portál nebo server nebo kabelový přenos, včetně přenosu modemového nebo přenos bezdrátový, včetně přenosu mobilového či satelitního; (35) prezentace uživatelů globální počítačové sítě na internetových stránkách, automatizované zpracování a poskytování dat, informací a údajů z veřejně dostupných zdrojů, zejména o účastnících vztahů majetkových, včetně vztahů finančních, bankovních, burzovních, pojišťovacích a investičních, včetně údajů o kredibilitě a důvěryhodnosti účastníků těchto vztahů, především shromažďováním a vyhodnocováním takových údajů, činnosti a služby související s daty nebo s informacemi jako záznam, přepis, převedení do jiné podoby či formy, sestavení, kompilace, předávání nebo systematika psaných či nahraných sdělení nebo textů, služby a činnosti vedoucí ke kompilaci nebo k zužitkování matematických údajů, statistických údajů, dat a informací, poskytování a zabezpečování automatizovaného zpracování dat všeho druhu; (42) vývoj a tvorba automatizovaného zpracování dat všeho druhu, umožnění a zabezpečení technického přístupu uživatele či zároveň více uživatelů do globální počítačové sítě v rámci této třídy.

(730) **CREDITTAX a.s.**, Legerova 23, Praha 2, 12000, CZ

(210) **O-422338**
(220) 13.01.2005
(320) 13.01.2005

www.questor.cz

(510) (9) komunikační systém a uživatelské připojení v globální počítačové síti nebo v uzavřené počítačové síti, sloužící zejména pro uchovávání a předávání dat, informací, zpráv, včetně elektronické pošty, elektronické konference, elektronického podpisu, elektronických plateb, elektronického označení, včetně provozu či poskytování internetových stránek (WORLD WIDE WEB) a provozu či poskytování internetové adresy či doménového jména, to vše na základě technologie zahrnující portál nebo server nebo kabelový přenos, včetně přenosu modemového nebo přenos bezdrátový, včetně přenosu mobilového či satelitního; (35) prezentace uživatelů globální počítačové sítě na internetových stránkách, automatizované zpracování a poskytování dat, informací a údajů z veřejně dostupných zdrojů, zejména o účastnících vztahů majetkových, včetně vztahů finančních, bankovních, burzovních, pojišťovacích a investičních, včetně údajů o kredibilitě a důvěryhodnosti účastníků těchto vztahů, především shromažďováním a vyhodnocováním takových údajů, činnosti a služby související s daty nebo s informacemi jako záznam, přepis, převedení do jiné podoby či formy, sestavení, kompilace, předávání nebo systematika psaných či nahraných sdělení nebo textů, služby a činnosti vedoucí ke kompilaci nebo k zužitkování matematických údajů, statistických údajů, dat a informací, poskytování a zabezpečování automatizovaného zpracování dat všeho druhu; (42) vývoj a tvorba automatizovaného zpracování dat všeho druhu, umožnění a zabezpečení technického přístupu uživatele či zároveň více uživatelů do globální počítačové sítě v rámci této třídy.

(730) **Questor, a.s.**, Beseda Křižíkova 113, Praha 8, 18600, CZ

(210) **O-422376**
(220) 14.01.2005
(320) 14.01.2005
(511) 9, 16, 35, 41
(540)



(510) (9) veškeré nosiče informací v rozsahu třídy 9; (16) tiskoviny všeho druhu, zařazené do této třídy, např. noviny, časopisy, periodika, knihy, katalogy, plakáty, fotografie, kalendáře, samolepky, propagační tiskoviny; (35) reklamní, inzertní a propagační činnost všemi druhy médií, zprostředkovatelská činnost v oblasti obchodu, marketing, činnost podnikatelských, organizačních a ekonomických poradců; (41) nakladatelská a vydavatelská činnost, nahrávání nosičů zvukových a/nebo obrazových, agenturní činnost v oblasti kultury a umění, výroba, půjčování audiovizuálních děl, půjčování nahraných a nenahraných nosičů, zvukových a/nebo obrazových záznamů, výchovná a zábavní činnost, provozování zařízení sloužících k zábavě, pořádání společenských, kulturních, zábavních, soutěžních a výstavních akcí, zprostředkovatelská činnost v uvedených oblastech.

(590) Barevná
(730) **MUSIC s.r.o.**, Novovysočanská 503/12, Praha 9, 19000, CZ
(740) Ing. Michal Jupa, patentový zástupce, Na Baních 1385, Praha 5 - Zbraslav, 15600

(210) **O-422391**
(220) 14.01.2005
(320) 14.01.2005
(511) 36

(540)



- (510) (36) služby kreditních karet, služby debetních karet, služby platebních karet, služby předplacených karet, elektronický převod finančních prostředků, služby karet se zabudovaným čipem (smart karty) a elektronické hotovostní platby, proplácení plateb, náhrada hotovostí provedená kreditními a debetními kartami, elektronické transakce hotovostí, placení účtů, přístupy ke vkladům a služby bankomatů, zpracování plateb, autorizace a verifikace transakcí.
- (730) **Visa International Service Association**, Metro Center Boulevard 900, Foster City, 94404, CA, US
- (740) KOREJZOVÁ & SPOL., v.o.s., JUDr. Zdeňka Korejzová, Spálená 29, Praha 1, 11000

(210) **O-422399**

- (220) 14.01.2005
(320) 14.01.2005
(511) 18, 25, 28
(540)



- (510) (18) kůže a imitace kůže, výrobky z těchto materiálů, zahrnuté ve tř. 18, surová kůže, kožešiny, kufrý, cestovní brašny, tašky, školní aktovky, kabelky, řemeny, deštníky, slunečníky, hole, biče, postroje a příkrývky pro koně, sedlářské výrobky; (25) pánské, dámské, dětské prádlo, pánské, dámské, dětské oděvy, saka, kalhoty, bundy, košile, obleky, sukně, pláště, kostýmy, blůzy, trička, spodní prádlo, pyžama, noční košile, plavky a plážové oblečení, zástěry, župany, oděvy pro volný čas, sportovní oblečení, pracovní oděvy, ponožky, podkolenky, punčochy, punčochové kalhoty, klobouky, čepice, čapky, barety, čelenky, šály, šátky, vázanky, motýlky; (28) textilní hračky, oblečky pro panenky, plyšová a textilní zvířátka, divadelní a karnevalové masky, loutky, žertovné předměty, rukavice sportovní.
- (730) **Středočeská obchodní společnost Group, a.s.**, Nová 101, Kyšice, 27351, CZ
- (740) UNIPATENT, Ing. Jiří Chlustina, Jana Masaryka 43-47, Praha 2, 12000

(210) **O-422400**

- (220) 14.01.2005
(320) 14.01.2005
(511) 22, 23, 24, 25, 26, 27, 28
(540)



- (510) (22) provazy, šňůry, lana (nikoliv kovová), motouzy, papírové provazy, síť, sítky, pásky balící nebo lemovací (s výjimkou kovových), textilní sáčky na balení, textilní vlákna; (23) příze pletací bavlněné, vlněné, z umělých vláken, nitě a vlákna pro textilní účely, předená vlna; (24) tkaniny a textilie pro výrobu oděvů a kusového textilu, ložního prádla, ručníky, utěrky, povlečení, prostěradla, přehozy, potahy, závěsy, záclony,

předložky, ubrusy, prostírání, kapesníky, šatovky, nábytkové, ložní a stolní tkaniny, prapory, praporečky, praporečky, rolety, žaluzie textilní, tapety textilní; (25) pánské, dámské a dětské prádlo, pánské, dámské a dětské oděvy, saka, kalhoty, bundy, košile, obleky, sukně, pláště, kostýmy, blůzy, trička, spodní prádlo, pyžama, noční košile, plavky a plážové oblečení, zástěry, župany, oděvy pro volný čas, sportovní oblečení, pracovní kombinézy, ponožky, podkolenky, punčochy, punčochové kalhoty, klobouky, čepice, čapky, barety, čelenky, šály, šátky, vázanky, motýlky, obuv, včetně pracovní, sportovní, domácí, plážové a jiné speciální (nikoliv bezpečnostní a ortopedické), plenky dětské textilní, opasky; (26) krajky, stuhy, šněrovadla, zipy, knoflíky, háčky, očka, poutka a ostatní galanterie, prýmačské zboží, výšivky, nášivky, záplaty, spony a sponky k oděvnímu zboží, kravatám, prádlu, kloboučnickému a čepičářskému zboží, špendlíky, jehly, odznaky (ne z drahých kovů), vlásenky a ozdoby do vlasů, ozdoby na obuv, přičesky, paruky, vlasové copy, umělé vousy a kníry, umělé květiny, umělé ovoce, umělé větve; (27) podlahové krytiny, koberce podlahové i nástěnné (s výjimkou textilních), koberečky, linoleum, podložky pro koberce, předložky, včetně koupelových, rohože, rohožky, tapety (s výjimkou textilních); (28) textilní hračky, oblečky pro panenky, plyšová a textilní zvířátka, divadelní a karnevalové masky, loutky, žertovné předměty, rukavice sportovní.

- (730) **Středočeská obchodní společnost Group, a.s.**, Nová 101, Kyšice, 27351, CZ
- (740) UNIPATENT, Ing. Jiří Chlustina, Jana Masaryka 43-47, Praha 2, 12000

(210) **O-422404**

- (220) 14.01.2005
(320) 14.01.2005
(511) 16, 35
(540)



- (510) (16) tiskoviny a psací potřeby, především povahy reklamní, inzertní a propagační; (35) reklamní, inzertní a propagační služby, především s použitím elektronických datových médií a systémů, zejména systémů typu Internet.
- (730) **Howlings Martin David Allan**, Moravská 1601/48, Praha 2, 12000, CZ
- (740) Ing. Jiří Walter, Počernická 54, Praha 10, 10800

(210) **O-422474**

- (220) 17.01.2005
(320) 17.01.2005
(511) 3, 5, 7, 8, 21, 35, 37
(540)



- (510) (3) čisticí a úklidové prostředky tekuté, rozprašovací i tuhé, amoniak jako čisticí prostředek, brusné přípravky, brusné plátno, cídidla, čisticí křída, čisticí prostředky, čisticí roztoky, čističe ucpaných odpadů, přípravky na čištění odpadních rour, detergenty, přípravky na odstraňování vodního kamene, kapaliny na mytí skel, lešticí přípravky, lešticí vosky, mýdla dezinfekční, čisticí oleje, lešticí papír, lešticí pasty, přípravky na odstranění vosku na podlahy, prostředky na odstraňování rzi, smírek, skelný papír, přípravky na čištění tapet, terpentýn pro odmašťování; (5) dezinfekční přípravky, hygienické přípravky - v rámci této třídy, zdravotnické hygienické přípravky; (7) extrakční čističe koberců

a čalounění, průmyslové vysavače pro mokro a sucho, podlahové úklidové a mycí stroje, stroje na broušení, drátkování, voskování a leštění parket, stroje pro úklid veřejných prostranství, zemědělské stroje, stroje pro úpravu zeleně, sněhové frézy, součásti, náhradní díly a příslušenství k uvedeným strojům, vysokotlaké studen vodní a horkovodní mycí zařízení, včetně součástí, náhradních dílů a příslušenství; (8) ruční úklidové nářadí a nástroje v rámci této třídy, zejména stěrky, rozmývačky, škrabky; (21) sanitární potřeby - dávkovače a zásobníky pro mýdlo nebo jiné hygienické náplně, potřeby pro čištění a úklid uvedené v této třídě, nádoby a výrobky pro toalety a domácnost uvedené v této třídě, aerosolové dávkovače s výjimkou dávkovačů pro lékařské účely, čističí nástroje, utěrky na čištění, zvony přísavné na čištění odpadu, dávkovače mýdla, dávkovače papírových ručníků, dávkovače toaletního papíru, drátěnky na čištění, drátky na čištění parket, hadry na čištění, hadry na umývání podlah, hadry na utírání prachu, houbičky na čištění, kbelíky na smetí a odpadky, kartáče, zejména kartáče na čištění nádrží a nádob, kartáče elektrické, mopy, prachovky, rejžáky, rukavice pro domácí použití, kovové schránky na dávkování papírových ručníků, smetáky, smetáky mechanické, smetníky, štětky na čištění záchodů, utěrky na úklid, utěrky napuštěné čisticími přípravky na čištění, vlněný odpad na čištění, lešticí zařízení na parkety, s výjimkou elektrických, teleskopické tyče pro úklidová zařízení, včetně součástí a náhradních dílů; (35) obchodní nebo podnikatelské informace, reklama, propagace, marketing, pronájem průmyslového zboží v rámci této třídy, zprostředkovatelská činnost v oblasti obchodu a obchodních služeb, dovozní a vývozní kancelář; (37) pronájem čistících strojů, čištění, zejména čištění interiérů budov, čištění nebo broušení pemzou, čištění oken, čištění koberců, tapetování, úklid interiérů budov, úklidové služby pro byty a kanceláře, ochranná dezinfekce, dezinfekce a deratizace chemickými látkami (toxickými) s výjimkou rostlinolékařské péče, speciální ochranná dezinfekce, dezinfekce a deratizace v potravinářských nebo zemědělských provozech s výjimkou na úseku rostlinolékařské péče.

(590) Barevná
(730) **HYGOTREND, s.r.o.**, Pod Oborou 908, Kosmonosy, 29306, CZ
(740) **BOHEMIA PATENT**, Ing. Jana Vanděliková, Umělecká 6, Praha 7, 17000

ProAssist

(210) **O-422475**
(220) 17.01.2005
(320) 17.01.2005
(511) 9, 35, 42
(540)

(510) (9) data, databáze a jiné informační produkty na magnetických, elektronických a optických nosičích, související software a hardware, software pro informační systém dispečinku asistenčních služeb, nosiče dat všeho druhu spadající do tř. 9, elektronické a datové sítě, multimediální aplikace, 3D animace, multimediální informační katalogy, elektronické časopisy, elektronická periodika a knihy v elektronické podobě, software pro počítače, programové vybavení pro informační technologie a pro komunikaci, programové vybavení umožňující elektronické obchodování, nahraný software na CD a DVD discích a magnetických médiích, magnetické disky, optické disky, zařízení pro zpracování informací, systémy informačních technologií zařazené do tř. 9, systémy výpočetní, komunikační a informační techniky zařazené ve tř. 9, audio, video a DTP studia; (35) poskytování informací, informačních produktů a multimediálních informací k obchodním účelům, uspořádání a řízení informací ze vzdálených zdrojů, vše prostřednictvím elektronických komunikačních sítí, on-line inzerce a reklama, prezentace uživatelů na stránkách World Wide Web v počítačové síti Internet, on-line přístup k přehledu poskytnutých služeb, obchodní nebo podnikatelské informace, informační kancelář, marketing, marketingové studie, pomoc a poradenství při řízení obchodní činnosti, obchodní management a podnikové poradenství, obchodní reklama, organizování výstav k obchodním nebo komerčním účelům, poskytování informací a jiných informačních produktů komerčního nebo reklamního charakteru, multimediálních informací komerčního charakteru, obchodní průzkum, průzkum a analýza trhu, průzkum veřejného mínění, předvádění výrobků pro reklamní účely a podporu

prodeje, služby, které zahrnují záznam, přepis, vypracování, kompilaci, přenášení nebo systematicčnost písemných či datových či elektronických sdělení a záznamů, jakož i využívání nebo kompilaci matematických a statistických údajů, zpracování dat, zprostředkovatelská činnost v oblasti obchodu; (42) vyhledávací služby, vývoj a tvorba systémů pro elektronické obchodování, včetně příslušného software a hardware, know-how pro oblast elektronického obchodování a informačních technologií, tvorba software, programování internetových databázových systémů a internetových aplikací, programování multimediálních aplikací, vytváření a modelování 3D animací, tvorba multimediálních dokumentů, prezentací, aplikací, katalogů apod., konstrukce WWW prezentací a řešení WWW serverů, počítačové animace a vizualizace, programové projekty (tvorba), tvorba informačních databází, elektronických časopisů, periodik, knih, cybercafé - internetová kavárna ve tř. 42, registrace internetových domén, webhosting.

(730) **INGENIUM Praha, s.r.o.**, Jelinkova 1619/8, Praha 8, 18200, CZ
(740) **BOHEMIA PATENT**, Ing. Jana Vanděliková, Umělecká 6, Praha 7, 17000

(210) **O-422477**
(220) 18.01.2005
(320) 18.01.2005
(511) 30
(540)

BELINIE

(510) (30) aromatické přípravky do potravin, cukrovinky, housky, dorty, chléb, jemné pečivo, koláče s náplní, mouka, oplatky, pečivo, pekařské suroviny a pekařské přísady, zejména pekařské směsi k výrobě a ochucení pečiva, potraviny z mouky, těsta, těsto na koláče, výrobky z obilnin, zákusky, koláče, zlepšující pekařské přípravky, zemle (sladké), aromatické přípravky a esence.

(730) **ALIMPEK, spol. s r.o.**, U Sirkárny 582, České Budějovice, 37004, CZ

(210) **O-422478**
(220) 18.01.2005
(320) 18.01.2005
(511) 30, 31
(540)

VIPCORN

(510) (30) aromatické přípravky do potravin, cukrovinky, housky, chléb, jemné pečivo, mouka, pečivo, pekařské suroviny a pekařské přísady, zejména pekařské směsi k výrobě a ochucení pečiva, potraviny z mouky, těsta, vločky kukuřičné, vločky obilné, výrobky z obilnin, zákusky, koláče, zlepšující pekařské přípravky, aromatické přípravky a esence; (31) rostlinná semena, zrní (obilniny).

(730) **ALIMPEK, spol. s r.o.**, U Sirkárny 582, České Budějovice, 37004, CZ

(210) **O-422492**
(220) 18.01.2005
(320) 18.01.2005
(511) 2, 7, 8, 9, 16, 18, 21, 30, 32, 35, 39
(540)

ACTIVA

(510) (2) tonery; (7) skartovací stroje; (8) přístroje; (9) nosiče informací všeho druhu v rozsahu třídy 9 a jejich zásobníky, přístroje pro měření, signalizaci, kontrolu a přístroje pro vyučování, přístroje a nástroje vědecké, fotografické, filmové, optické, elektronické publikace, např. poskytované on-line z databází, z komunikačních sítí typu Internet, bezdrátových, kabelových, satelitních, systémy virtuální reality, digitální hudba, kancelářská technika, její díly a příslušenství, zahrnující elektrické spotřebiče, např. diktafony, elektrické baterie v rozsahu třídy 9, pokladny, kopírovací stroje a jejich příslušenství, zpětné projektory, fólie do projektorů, magnety; (16) papír, lepenka a výrobky z papíru a lepenky v rozsahu třídy 16, papírenské zboží, toaletní papír, lepidla pro papírenství, domácnost a kancelář, psací potřeby, pravítka, fotografie, kancelářské zboží a potřeby v rámci této třídy, učební a vyučovací pomůcky v rámci této třídy, tabule bílé, korkové, samolepicí, flip-charty, prezentační panely a stojany kancelářské v rozsahu třídy 16, materiál pro umělec, štětce,

potřeby pro knižní vazby, skartovací přístroje kancelářské, děrovačky (kancelářské potřeby), sešivačky, drátky, sponky, řezačky papíru, korekční potřeby zahrnující opravné laky, strojky, pásky, tužky, kancelářské lepicí a balicí pásy a odvíječe na ně, kroužkové vazače, termovazače, laminátory a spotřební materiál do nich; (18) výrobky z kůže, zahrnující desky, tašky, kufříky, cestovní potřeby a zavazadla, peněženky, schránky, deštníky, slunečníky a hole; (21) náčiní a nádoby pro domácnost a kancelář v rámci této třídy, čističí potřeby, sklo, porcelán, schránky na dávkování papírových ručníků, zásobníky pro toaletní papír; (30) káva, čaj, kakao, cukr, trvanlivé potraviny, zejména z obilovin, zahrnující pečivo, keksy, sušenky, čipsy, cukrovinky, kávové náhražky; (32) nealkoholické nápoje, minerální vody, ovocné šťávy a džusy; (35) propagační, reklamní a inzertní činnost, pomoc při řízení obchodní činnosti, pomoc při řízení a provozu podniku, při provozování obchodů a obchodních činností průmyslového nebo obchodního podniku, služby zahrnující záznam, přepis, vypracování, shromažďování, přenášení nebo systematizaci písemných sdělení a záznamů, přeskupování výrobků pro třetí osoby pro prohlížení a nakupování; (39) doručování zboží.

(730) **ACTIVA spol. s r.o.**, Koněvova 141/2660, Praha 3, 18083, CZ
(740) Ing. Pavel Reichel, Lopatecká 14, Praha 4, 14700

(210) **O-422581**
(220) 21.01.2005
(320) 21.01.2005
(511) 35, 38, 42
(540)

NOVERA

(510) (35) poradenství v obchodní činnosti, obchodní management a podnikové poradenství, marketing, reklama, propagace, průzkum trhu, vyhledávání dat v počítačových souborech (pro třetí osoby), systematizace informací do počítačové databáze; (38) telekomunikační služby, zejména služby telefonní a datové, pronájem a půjčování zařízení pro telekomunikační služby a pro přenos informací, pronájem a půjčování přístrojů pro přenos zpráv, zprostředkovatelská a poradenská činnost pro služby v oblasti telekomunikací, informace o telekomunikaci, směrovací a spojovací služby pro telekomunikace, poskytování telekomunikačních připojení ke globální počítačové síti, poskytování uživatelského přístupu ke globální počítačové síti, počítačová komunikace; (42) projektová činnost v oblasti telekomunikační a výpočetní techniky, tvorba a pronájem software, tvorba a správa webových stránek, pronájem počítačů, poradenské služby v oblasti hardware a software, údržba počítačových programů.

(730) **GTS CZECH, a.s.**, Hvězdova 1073/33, Praha 4, 14021, CZ
(740) Mgr. Roman Fojtášek, advokát, Vinohradská 6, Praha 2, 12000

(210) **O-422611**
(220) 21.01.2005
(320) 21.01.2005
(511) 12
(540)

TRI-METAL

(510) (12) ozubená kola a převodové systémy pro pozemní vozidla, zejména ozubená kola pro řetězové převody motocyklů.

(730) **SUPERSPROX, a.s.**, Poděbradská 28, Praha 9, 19000, CZ
(740) Ing. Jiří Walter, Počernická 54, Praha 10, 10800

(210) **O-422617**
(220) 24.01.2005
(320) 24.01.2005
(511) 20, 40, 42
(540)



(510) (20) nábytek, zejména bytový a kuchyňský, nábytek kancelářský, nábytek pro kulturní, veřejná, sportovní, společenská, rekreační a

sakrální zařízení a pro budovy, nábytek pro zdravotnická zařízení a budovy, s výjimkou speciálního nábytku pro lékařské účely, nábytek pro hotely; (40) truhlářské práce všeho druhu v rámci této třídy; (42) architektonické poradenství a architektonické návrhy řešení interiérů, nábytkový design.

(590) Barevná
(730) **GABON, spol. s r.o.**, Vohnoutova 2/428, Brno, 62500, CZ
(740) Egon Kühnel, patentový zástupce, Oblá 56, Brno, 63400

(210) **O-422618**
(220) 24.01.2005
(320) 24.01.2005
(511) 37
(540)



(510) (37) budovy (utěšňování), cestářství (dláždění), čištění budov (fasád, vnějších povrchů a ploch), demolice budov, dláždění cest, dozor nad stavbami, informace (stavební), izolování proti vlhkosti, izolování staveb, povrchové čištění budov (fasád, vnějších ploch), sklady (stavby a opravy), stavby továren, stavební dozor, stavební informace, stavebnictví, stavitelství, štukování, sádrování, utěšňování (tmelení) budov, výstavba obchodních stánků a obchodů, zedníci (zednické služby).

(590) Barevná
(730) **Haase Pavel**, Kocleřov 200, Vítězná, 54462, CZ

(210) **O-422622**
(220) 24.01.2005
(320) 24.01.2005
(511) 12
(540)

LAURA

(510) (12) osobní vozidla a jejich části, vše ve tř. 12.
(730) **Škoda Auto a.s.**, V. Klementa 869, Mladá Boleslav, 29360, CZ

(210) **O-422623**
(220) 24.01.2005
(320) 24.01.2005
(511) 12
(540)

VALERIA

(510) (12) osobní vozidla a jejich části, vše ve tř. 12.
(730) **Škoda Auto a.s.**, V. Klementa 869, Mladá Boleslav, 29360, CZ

(210) **O-422624**
(220) 24.01.2005
(320) 24.01.2005
(511) 12
(540)

SAGITTA

(510) (12) osobní vozidla a jejich části, vše ve tř. 12.
(730) **Škoda Auto a.s.**, V. Klementa 869, Mladá Boleslav, 29360, CZ

(210) **O-422625**
(220) 24.01.2005
(320) 24.01.2005
(511) 12
(540)

OPTIMA

(510) (12) osobní vozidla a jejich části, vše ve tř. 12.
(730) **Škoda Auto a.s.**, V. Klementa 869, Mladá Boleslav, 29360, CZ

(210) **O-422626**
(220) 24.01.2005
(320) 24.01.2005
(511) 12
(540)

POPULAR

(510) (12) osobní vozidla a jejich části, vše ve tř. 12.
(730) **Škoda Auto a.s.**, V. Klementa 869, Mladá Boleslav, 29360, CZ

(210) **O-422627**
(220) 24.01.2005
(320) 24.01.2005
(511) 12
(540)

GARDE

(510) (12) osobní vozidla a jejich části, vše ve tř. 12.
(730) **Škoda Auto a.s.**, V. Klementa 869, Mladá Boleslav, 29360, CZ

(210) **O-422628**
(220) 24.01.2005
(320) 24.01.2005
(511) 12
(540)

ASAP

(510) (12) osobní vozidla a jejich části, vše ve tř. 12.
(730) **Škoda Auto a.s.**, V. Klementa 869, Mladá Boleslav, 29360, CZ

(210) **O-422629**
(220) 21.01.2005
(320) 21.01.2005
(511) 9, 16, 38
(540)

ČESKOLIPSKÝ VOLANT

(510) (9) nosiče informací v rozsahu třídy 9, nosiče zvuku a/nebo obrazu, elektronické publikace; (16) nosiče informací v rozsahu třídy 16, tiskoviny, zejména časopisy; (38) šíření informací prostřednictvím datových sítí.
(730) **BUS.COM a.s.**, Lumířů 1025/34a, Praha 5, 15200, CZ
(740) Ing. Pavel Reichel, Lopatecká 14, Praha 4, 14700

(210) **O-422640**
(220) 24.01.2005
(320) 24.01.2005
(511) 6, 7, 8, 10, 12, 17, 20, 24, 28, 37
(540)



(510) (6) kovové formy, příruby a náhradní díly pro gumárenský, plastikářský a osinkářský průmysl; (7) stroje, zařízení a náhradní díly pro gumárenský, plastikářský a osinkářský průmysl, klínové řemeny; (8) nářadí a nástroje s ručním pohonem; (10) zdravotní pryže, zejména mammární epitézy, silikonové sosačky a šidítka; (12) velopláště, motopláště, veloduše, duše do galusek a mopedové duše; (17) kaučukové směsi, těžké výrobky z technické pryže, zejména desky, spojovací hadice, vaky, vakové jezy, těsnicí a zvedací vaky, lehké výrobky z technické pryže, zejména těsnicí kroužky, manžety, průchodky, vytlačované profily; (20) těžké výrobky z technické pryže, zejména nádrže, kontejnery a výrobky z technické pryže, zejména pružiny; (24) oprýžovaný textil; (28) sportovní potřeby z pryže, hokejové puky a makety zbraní; (37) služby opravářské a údržbářské, montáž a servis vakových jezů.
(730) **Rubena a.s.**, Akademika Bedrny, Hradec Králové, 50002, CZ
(740) TRAPLOVÁ-HAKR-KUBÁT Advokátní a patentová kancelář, JUDr. Jarmila Traplová, Přístavní 24, Praha 7, 17000

(210) **O-422653**
(220) 24.01.2005
(320) 24.01.2005
(511) 6, 7

(540)

TRIBO

(510) (6) mazací agregáty; (7) centrální mazací systémy, rozdělovače, dávkovače maziva, šroubení, mazací agregáty (součásti strojů).
(730) **Hennlich Industrietechnik spol. s r.o.**, Českolipská 9, Litoměřice, 41201, CZ
(740) ROTT, RŮŽIČKA & GUTTMANN Patentová, známková a advokátní kancelář, JUDr. Vladimír Rott, Nad Štolou 12, Praha 7, 17000

(210) **O-422654**
(220) 24.01.2005
(320) 24.01.2005
(511) 6, 7
(540)

TRIBO

(510) (6) mazací agregáty; (7) centrální mazací systémy, rozdělovače, dávkovače maziva, šroubení, mazací agregáty (součásti strojů).
(730) **Hennlich Industrietechnik spol. s r.o.**, Českolipská 9, Litoměřice, 41201, CZ
(740) ROTT, RŮŽIČKA & GUTTMANN Patentová, známková a advokátní kancelář, JUDr. Vladimír Rott, Nad Štolou 12, Praha 7, 17000

(210) **O-422656**
(220) 24.01.2005
(320) 24.01.2005
(511) 7, 11, 37
(540)

HENNlich ENGINEERING

(510) (7) nakládací zařízení pro sypké hmoty, pojezdy s energetickými řetězy; (11) filtry pro průmyslové aplikace, systémy zvlhčování a zkrápění; (37) servis čerpadel.
(730) **Hennlich Industrietechnik spol. s r.o.**, Českolipská 9, Litoměřice, 41201, CZ
(740) ROTT, RŮŽIČKA & GUTTMANN Patentová, známková a advokátní kancelář, JUDr. Vladimír Rott, Nad Štolou 12, Praha 7, 17000

(210) **O-422657**
(220) 24.01.2005
(320) 24.01.2005
(511) 6, 7, 9
(540)

(510) (6) speciální neelektrické kabely pro cyklická namáhání; (7) energetické řetězy, lineární vedení, kluzná ložiska, shrnovací kryty pro obráběcí stroje, rychlospojky (pro kapalná a plynná média), odsávací hadice, tlumiče rázů; (9) speciální elektrické kabely pro cyklická namáhání.

- (730) **Hennlich Industrietechnik spol. s r.o.**, Českolipská 9,
Litoměřice, 41201, CZ (540)
(740) JUDr. Vladimír Rott, Nad Štolou 12, Praha 7, 17000

- (210) **O-422658**
(220) 24.01.2005
(320) 24.01.2005
(511) 7, 11
(540)



- (510) (7) oběhová čerpadla; (11) tepelná čerpadla, kapilární topné a chladicí rohože, fancoilové topné a chladicí jednotky, rozdělovače topných systémů.
(730) **Hennlich Industrietechnik spol. s r.o.**, Českolipská 9,
Litoměřice, 41201, CZ
(740) ROTT, RŮŽIČKA & GUTTMANN Patentová, známková a advokátní kancelář, JUDr. Vladimír Rott, Nad Štolou 12, Praha 7, 17000

- (210) **O-422659**
(220) 24.01.2005
(320) 24.01.2005
(511) 7
(540)



- (510) (7) emulzní hydraulické rozvaděče, emulzní hydraulické zámky, vysokotlaké hydraulické hadice, důlní hydraulika.
(730) **Hennlich Industrietechnik spol. s r.o.**, Českolipská 9,
Litoměřice, 41201, CZ
(740) ROTT, RŮŽIČKA & GUTTMANN Patentová, známková a advokátní kancelář, JUDr. Vladimír Rott, Nad Štolou 12, Praha 7, 17000

- (210) **O-422660**
(220) 24.01.2005
(320) 24.01.2005
(511) 7
(540)



- (510) (7) emulzní hydraulické rozvaděče, emulzní hydraulické zámky, vysokotlaké hydraulické hadice, důlní hydraulika.
(730) **Hennlich Industrietechnik spol. s r.o.**, Českolipská 9,
Litoměřice, 41201, CZ
(740) ROTT, RŮŽIČKA & GUTTMANN Patentová, známková a advokátní kancelář, JUDr. Vladimír Rott, Nad Štolou 12, Praha 7, 17000

- (210) **O-422682**
(220) 26.01.2005
(320) 26.01.2005
(511) 9, 35, 41, 42



- (510) (9) počítačové programy a software všeho druhu, programy operačních systémů, informace a záznamy na nosičích pro elektronické čtení dat, zařízení pro zpracování dat, zařízení pro zpětné vyhledávání, uchovávání, vkládání, vybírání, zpracování, zobrazování a přenos dat nebo informací, počítačový hardware a mikroprogramové vybavení, modemy, vizuální zobrazovací jednotky, kazety a cívky pro použití v souvislosti s výše uvedenými výrobky, tiskárny, monitory, terminály, klávesnice, základní desky, napájecí zdroje, diskety, CD disky, nosiče zvukových a obrazových nahrávek, floppy mechaniky, pevné disky, části a příslušenství k výše uvedeným výrobkům v rámci této třídy; (35) zprostředkovatelská, konzultační a poradenská činnost v oblasti obchodu, reklama, propagace, inzerce a poskytování obchodních informací prostřednictvím všech druhů médií, marketing, zpracování dat; (41) nakladatelská a vydavatelská činnost, ediční a publikační činnost, nahrávání nosičů zvukových a obrazových zvukových, výroba, tvorba a šíření audiovizuálních děl ve tř. 41 v oblasti kultury, výchovy, zábavy a sportu; (42) návrh a vývoj v oblasti počítačového hardwaru, softwaru a počítačové techniky, poradenství počítačového hardware a software, aktualizace počítačových programů.
(590) Barevná
(730) **I.S.H. group s.r.o.**, Českobrodská 1535, Praha 14 - Kyje, 19800, CZ
(740) Ing. Michal Jupa, patentový zástupce, Na Baních 1385, Praha 5 - Zbraslav, 15600

- (210) **O-422702**
(220) 26.01.2005
(320) 26.01.2005
(511) 24, 25, 28
(540)

NORTECH

- (510) (24) tkaniny, látky a textilní výrobky zahrnuté v této třídě, zejména lůžkoviny, pokrývky ložní (též cestovní) a ubrusy, spací pytle; (25) oblečení, oděvy a módní doplňky zahrnuté v této třídě, zvláště sportovní oděvy a funkční prádlo, obuv zahrnutá v této třídě, zejména obuv sportovní, kloboučnické zboží, zejména pokrývky hlavy; (28) sportovní nářadí a náčiní zahrnuté v této třídě, zvláště potřeby pro gymnastiku a sport, horolezecká výstroj.
(730) **NORWELL, s.r.o.**, Kosatcová 14, Brno, 61200, CZ
(740) DADEJ, GHEORGHIU, KENDEREŠKI Patentová a známková kancelář, Ing. Dušan Kendereški, Lidická 51, Brno, 60200

- (210) **O-422703**
(220) 26.01.2005
(320) 26.01.2005
(511) 24, 25, 28
(540)

NORWOOL

- (510) (24) tkaniny, látky a textilní výrobky zahrnuté v této třídě, zejména lůžkoviny, pokrývky ložní (též cestovní) a ubrusy, spací pytle; (25) oblečení, oděvy a módní doplňky zahrnuté v této třídě, zvláště sportovní oděvy a funkční prádlo, obuv zahrnutá v této třídě, zejména obuv sportovní, kloboučnické zboží, zejména pokrývky hlavy; (28) sportovní nářadí a náčiní zahrnuté v této třídě, zvláště potřeby pro gymnastiku a sport, horolezecká výstroj.
(730) **NORWELL, s.r.o.**, Kosatcová 14, Brno, 61200, CZ
(740) DADEJ, GHEORGHIU, KENDEREŠKI Patentová a známková kancelář, Ing. Dušan Kendereški, Lidická 51, Brno, 60200

- (210) **O-422704**
(220) 26.01.2005
(320) 26.01.2005
(511) 24, 25, 28

- (540) **NORLIGHT**
- (510) (24) tkaniny, látky a textilní výrobky zahrnuté v této třídě, zejména lůžkoviny, pokrývky ložní (též cestovní) a ubrusy, spací pytle; (25) oblečení, oděvy a módní doplňky zahrnuté v této třídě, zvláště sportovní oděvy a funkční prádlo, obuv zahrnutá v této třídě, zejména obuv sportovní, kloboučnické zboží, zejména pokrývky hlavy; (28) sportovní nářadí a náčiní zahrnuté v této třídě, zvláště potřeby pro gymnastiku a sport, horolezecká výstroj.
- (730) **NORWELL, s.r.o.**, Kosatcová 14, Brno, 61200, CZ
- (740) **DADEJ, GHEORGHIU, KENDEREŠKI** Patentová a známková kancelář, Ing. Dušan Kendereški, Lidická 51, Brno, 60200

- (210) **O-422712**
(220) 26.01.2005
(320) 26.01.2005
(511) 7, 12, 37
(540)



- (510) (7) dynamo, dynamo pro jízdní kola; (12) motory pro motocykly, kola pro jízdní kola a motocykly, motocyklové hlavy, motory pro motocykly, pumpy pro motocykly, motorové tříkolky, motocykly, mopedy, jízdní kola, galusky pro jízdní kola a motocykly, elektromobily, duše pro jízdní kola a motocykly, nářadí na opravu pro duše, upínací kaučukové záplaty na opravy duší, čelní ochranná skla, cyklistické ráfky, brzdy vozidel, brzdy jízdních kol, brašny speciální pro jednostopová vozidla, blatníky, blatníky jízdních kol, bezdušové pneumatiky (galusky) jízdních kol a motocyklů, nosiče jízdních kol, odkladače (nosiče) jízdních kol, paprsky (dráty) pro jízdní kola a motocykly, pedály pro motocykly, kola, pneumatiky na jízdní kok, pneumatiky, potahy sedadel jízdních kol a motocyklů, pumpy pro jízdní kola a motocykly, ráfky jízdních kol, ráfky kol vozidel, rámy jízdních kol, motocyklů, řetězy pro pozemní vozidla, řetězy jízdních kol, sedadlové potahy pro jízdní kola a motocykly, sedla na jízdní kola a motocykly, směrovky vozidel, směrovky pro jízdní kok, stojany jízdních kol, stojany motocyklů, ventily pneumatik vozidel; (37) antikoroziní úprava, obnova motorů použitých nebo částečně zničených, mazání vozidel, údržba a opravy motorových vozidel, lakování, glazurování, leštění vozidel, autoservis, protektorování pneumatik, vulkanizace pneumatik, údržba vozidel.
- (590) Barevná
(730) **YUKI s.r.o.**, U Pyramidy 721, Průhonice, 25243, CZ
(740) JUDr. Richard Schwarz, advokát, Hybernská 1002/12, Praha 1, 11000

- (210) **O-422713**
(220) 26.01.2005
(320) 26.01.2005
(511) 7, 12, 37
(540)



- (510) (7) dynamo, dynamo pro jízdní kola; (12) motory pro motocykly, kola pro jízdní kola a motocykly, motocyklové hlavy, motory pro motocykly, pumpy pro motocykly, motorové tříkolky, motocykly, mopedy, jízdní kola, galusky pro jízdní kola a motocykly, elektromobily, duše pro jízdní kola a motocykly, nářadí na opravu pro duše, upínací kaučukové záplaty na opravy duší, čelní ochranná skla, cyklistické ráfky, brzdy vozidel, brzdy

- jízdních kol, brašny speciální pro jednostopová vozidla, blatníky, blatníky jízdních kol, bezdušové pneumatiky (galusky) jízdních kol a motocyklů, nosiče jízdních kol, odkladače (nosiče) jízdních kol, paprsky (dráty) pro jízdní kola a motocykly, pedály pro motocykly, kola, pneumatiky na jízdní kok, pneumatiky, potahy sedadel jízdních kol a motocyklů, pumpy pro jízdní kola a motocykly, ráfky jízdních kol, ráfky kol vozidel, rámy jízdních kol, motocyklů, řetězy pro pozemní vozidla, řetězy jízdních kol, sedadlové potahy pro jízdní kola a motocykly, sedla na jízdní kola a motocykly, směrovky vozidel, směrovky pro jízdní kok, stojany jízdních kol, stojany motocyklů, ventily pneumatik vozidel; (37) antikoroziní úprava, obnova motorů použitých nebo částečně zničených, mazání vozidel, údržba a opravy motorových vozidel, lakování, glazurování, leštění vozidel, autoservis, protektorování pneumatik, vulkanizace pneumatik, údržba vozidel.
- (590) Barevná
(730) **YUKI s.r.o.**, U Pyramidy 721, Průhonice, 25243, CZ
(740) JUDr. Richard Schwarz, advokát, Hybernská 1002/12, Praha 1, 11000

- (210) **O-423005**
(220) 18.01.2005
(320) 18.01.2005
(511) 16
(540)

ACTIVA

- (510) (16) nosiče informací a tiskoviny všeho druhu v rozsahu třídy 16, periodické a neperiodické tiskoviny, kalendáře, mapy, manuály, propagační materiály, diáře.
- (730) **ACTIVA spol. s r.o.**, Koněvova 141/2660, Praha 3, 18083, CZ
(740) Ing. Pavel Reichel, Lopatecká 14, Praha 4, 14700

- (210) **O-423026**
(220) 04.02.2005
(320) 04.02.2005
(511) 9, 11
(540)

SOLAWAY





- (510) (9) zařízení pro výrobu elektrické energie pomocí slunečního záření (fotovoltaický článek), zařízení k přenášení denního světla pomocí světlovodného vlákna do interiéru budovy (vláknový světlovod); (11) zařízení pro ohřev vody slunečním zářením (solární kolektor), nízkoenergetická svítidla napájená elektrickou energií, zařízení k přenášení denního světla pomocí zrcadlového tubusu do interiéru budovy (tubusový světlovod).
- (730) **BITUMEN & PLASTIC, s.r.o.**, Ledvinova 1714/12, Praha 4 - Chodov, 14900, CZ
(740) Ing. Francis Jupa, Měchenická 4/2554, Praha 4, 14100

- (210) **O-423059**
(220) 04.02.2005
(320) 04.02.2005
(511) 41
(540)

DAR DĚTEM PALATAJKOV

- (510) (41) organizování kulturních a společenských akcí, zábavních akcí, charitativních akcí, výchovně vzdělávacích akcí, divadelních představení, koncertů, hudebních a tanečních vystoupení.
- (730) **Palatajkov spol. s r.o.**, Pštrossova 35/1508, Praha 1, 11000, CZ
(740) **ROTT, RŮŽIČKA & GUTTMANN** Patentová, známková a advokátní kancelář, JUDr. Vladimír Rott, Nad Štolou 12, Praha 7, 17000

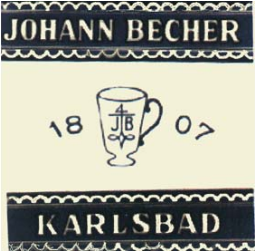
- (210) **O-423164**
(220) 08.02.2005
(320) 08.02.2005
(511) 32, 33, 35

- (540) 
- (510) (32) nealkoholické nápoje všeho druhu, zejména nealkoholické mošty, ovocné a zeleninové šťávy, nektary a výtažky, nealkoholické aperitivy a koktejly, přírodní a syčené minerální, stolní a pramenité vody, včetně vod ochucených, limonády, instantní a koncentrované nápoje, včetně nápojů energetických, koncentráty a sirupy, extrakty, výluhy a jiné přípravy pro přípravu nealkoholických nápojů, včetně jejich příchutí, pivo, sladové pivo, sladové nápoje, výtažky z chmele na výrobu piva, přípravy na výrobu nápojů, zázvorové pivo; (33) alkoholické nápoje všeho druhu, zejména vína, lihoviny a likéry, destilované nápoje, destiláty vinné, ovocné, bylinné, destiláty ušlechtilé a řezané, alkoholické aperitivy a koktejly, koncentráty k přípravě alkoholických nápojů a esence do lihovin, pálenky, alkoholové extrakty; (35) zprostředkovatelská činnost v oblasti obchodu s výše uvedenými výrobky, inzertní a propagační služby, včetně zveřejňování reklamních a náborových textů a jejich rozšiřování, průzkum a analýza trhu, zpracování odborných obchodních posudků a studií, informační servis v oboru obchodu a reklamy, správa obchodních zájmů třetích osob, obchodní zastoupení tuzemských a zahraničních firem, poskytování pomoci při provozování obchodu, včetně zprostředkování obchodních záležitostí a personalistiky, organizování, zabezpečování a pořádání propagačních nebo komerčních výstav, propagačních a reklamních akcí a přehlídek zboží, včetně distribuce zboží a jeho vzorků k reklamním účelům, odborná poradenská a konzultační činnost v oboru obchodu, podnikání, reklamy a propagace.
- (730) **DRINKS UNION, a.s.**, Drážďanská 80, Ústí nad Labem, 40000, CZ
- (740) Mgr. Václav Karlíček, Vinohradská 6, Praha 2, 12000
-
- (210) **O-423223**
(220) 10.02.2005
(320) 10.02.2005
(511) 21
(540) 
- (510) (21) výrobky užitkového a uměleckého skla hladkého i zušlechťeného.
- (730) **BURSON PROPERTIES, a. s.**, Táboritká 1000/23, Praha 3, 13087, CZ
- (740) JUDr. Miroslav Novák, advokát, Matky Boží 6, Jihlava, 58601
-
- (210) **O-423234**
(220) 10.02.2005
(320) 10.02.2005
(511) 5, 32
(540) 
- (510) (5) čaje léčivé, dietní potraviny upravené pro lékařské účely, doplňky potravy - minerální, doplňky výživové pro lékařské účely, nápoje dietetické, upravené pro lékařské účely, vitamínové
- přípravky, potrava pro kojence a děti, spadající do této třídy; (32) nápoje nealkoholické, nápoje jontové, ovocné šťávy, prášky na přípravu šumivých nápojů, přípravy na výrobu nápojů.
- (730) **Penco, s.r.o.**, nám. Jiřího z Poděbrad 64, Řevnice, 25230, CZ
- (740) Václav Müller, patentový zástupce, Filipova 2016, Praha 4, 14800
-
- (210) **O-423366**
(220) 15.02.2005
(320) 15.02.2005
(511) 16, 32, 33
(540) 
- (510) (16) papír a papírové zboží, karton a kartonážní zboží, knihy, časopisy a comics, tiskopisy, tištěné publikace, papírnické zboží, pera, tužky, zvýrazňovací tužky, obrazy, fotografie a tisky, plakáty, plakáty velké plošné, zápisníky a památníky, instruktážní a výukové materiály, obtisky a nálepky, pozdravné karty a pohlednice, záložky do knih, papírové tácky, rozetky, účtenky, papírové tabule, papírové visačky, novoroční přání, letáky, jídelní lístky, knižní zarážky, těžítka na papír, dekorální zboží, jako papírové stojánky na stůl různých tvarů, pívné podtácky papírové, nápojové stojánky papírové, samolepky, igelitové tašky, kalendáře a diáře, papírové klobouky, materiály na psaní, balicí papír, dárkové štítky, papírové ubrusy, ubrousky a podložky, papírové ručníky; (32) nealkoholické nápoje; (33) alkoholické nápoje.
- (590) Barevná
- (730) **Jan Becher - Karlovarská Becherovka, a.s.**, T. G. Masaryka 57, Karlovy Vary, 36076, CZ
- (740) Čermák Hořejš Myslíl a spol., JUDr. Karel Čermák, advokát, Národní 32, Praha 1, 11000
-
- (210) **O-423368**
(220) 15.02.2005
(320) 15.02.2005
(511) 16, 32, 33
(540) 
- (510) (16) papír a papírové zboží, karton a kartonážní zboží, knihy, časopisy a comics, tiskopisy, tištěné publikace, papírnické zboží, pera, tužky, zvýrazňovací tužky, obrazy, fotografie a tisky, plakáty, plakáty velké plošné, zápisníky a památníky, instruktážní a výukové materiály, obtisky a nálepky, pozdravné karty a pohlednice, záložky do knih, papírové tácky, rozetky, účtenky, papírové tabule, papírové visačky, novoroční přání, letáky, jídelní lístky, knižní zarážky, těžítka na papír, dekorální zboží, jako papírové stojánky na stůl různých tvarů, pívné podtácky papírové, nápojové stojánky papírové, samolepky, igelitové tašky, kalendáře a diáře, papírové klobouky, materiály na psaní, balicí papír, dárkové štítky, papírové ubrusy, ubrousky a podložky, papírové ručníky; (32) nealkoholické nápoje; (33) alkoholické nápoje.
- (590) Barevná
- (730) **Jan Becher - Karlovarská Becherovka, a.s.**, T. G. Masaryka 57, Karlovy Vary, 36076, CZ
- (740) Čermák Hořejš Myslíl a spol., JUDr. Karel Čermák, advokát, Národní 32, Praha 1, 11000
-
- (210) **O-423369**

(220) 15.02.2005
(320) 15.02.2005
(511) 16, 32, 33
(540)



(510) (16) papír a papírové zboží, karton a kartonážní zboží, knihy, časopisy a comics, tiskopisy, tištěné publikace, papírnické zboží, pera, tužky, zvýrazňovací tužky, obrazy, fotografie a tisky, plakáty, plakáty velké plošné, zápisníky a památníky, instruktážní a výukové materiály, obtisky a nálepky, pozdravné karty a pohlednice, záložky do knih, papírové tácky, rozetky, účtenky, papírové tabule, papírové visačky, novoroční přání, letáky, jídelní lístky, knižní zarážky, těžítka na papír, dekorační zboží, jako papírové stojánky na stůl různých tvarů, pivní podtácky papírové, nápojové stojánky papírové, samolepky, igelitové tašky, kalendáře a diáře, papírové klobouky, materiály na psaní, balicí papír, dárkové štítky, papírové ubrusy, ubrusky a podložky, papírové ručníky; (32) nealkoholické nápoje; (33) alkoholické nápoje.

(590) Barevná
(730) **Jan Becher - Karlovarská Becherovka, a. s.**, T. G. Masaryka 57, Karlovy Vary, 36076, CZ
(740) Čermák Hořejš Myslíl a spol., JUDr. Karel Čermák, advokát, Národní 32, Praha 1, 11000

(210) **O-423370**
(220) 15.02.2005
(320) 15.02.2005
(511) 16, 32, 33
(540)



(510) (16) papír a papírové zboží, karton a kartonážní zboží, knihy, časopisy a comics, tiskopisy, tištěné publikace, papírnické zboží, pera, tužky, zvýrazňovací tužky, obrazy, fotografie a tisky, plakáty, plakáty velké plošné, zápisníky a památníky, instruktážní a výukové materiály, obtisky a nálepky, pozdravné karty a pohlednice, záložky do knih, papírové tácky, rozetky, účtenky, papírové tabule, papírové visačky, novoroční přání, letáky, jídelní lístky, knižní zarážky, těžítka na papír, dekorační zboží, jako papírové stojánky na stůl různých tvarů, pivní podtácky papírové, nápojové stojánky papírové, samolepky, igelitové tašky, kalendáře a diáře, papírové klobouky, materiály na psaní, balicí papír, dárkové štítky, papírové ubrusy, ubrusky a podložky, papírové ručníky; (32) nealkoholické nápoje; (33) alkoholické nápoje.

(590) Barevná
(730) **Jan Becher - Karlovarská Becherovka, a. s.**, T. G. Masaryka 57, Karlovy Vary, 36076, CZ
(740) Čermák Hořejš Myslíl a spol., JUDr. Karel Čermák, advokát, Národní 32, Praha 1, 11000

(210) **O-423372**
(220) 15.02.2005
(320) 15.02.2005
(511) 16, 32, 33
(540)

BECHERBITTER

(510) (16) papír a papírové zboží, karton a kartonážní zboží, knihy, časopisy a comics, tiskopisy, tištěné publikace, papírnické zboží, pera, tužky, zvýrazňovací tužky, obrazy, fotografie a tisky, plakáty, plakáty velké plošné, zápisníky a památníky,

instruktážní a výukové materiály, obtisky a nálepky, pozdravné karty a pohlednice, záložky do knih, papírové tácky, rozetky, účtenky, papírové tabule, papírové visačky, novoroční přání, letáky, jídelní lístky, knižní zarážky, těžítka na papír, dekorační zboží, jako papírové stojánky na stůl různých tvarů, pivní podtácky papírové, nápojové stojánky papírové, samolepky, igelitové tašky, kalendáře a diáře, papírové klobouky, materiály na psaní, balicí papír, dárkové štítky, papírové ubrusy, ubrusky a podložky, papírové ručníky; (32) nealkoholické nápoje; (33) alkoholické nápoje.

(730) **Jan Becher - Karlovarská Becherovka, a. s.**, T. G. Masaryka 57, Karlovy Vary, 36076, CZ
(740) Čermák Hořejš Myslíl a spol., JUDr. Karel Čermák, advokát, Národní 32, Praha 1, 11000

(210) **O-423373**
(220) 15.02.2005
(320) 15.02.2005
(511) 16, 32, 33
(540)



(510) (16) papír a papírové zboží, karton a kartonážní zboží, knihy, časopisy a comics, tiskopisy, tištěné publikace, papírnické zboží, pera, tužky, zvýrazňovací tužky, obrazy, fotografie a tisky, plakáty, plakáty velké plošné, zápisníky a památníky, instruktážní a výukové materiály, obtisky a nálepky, pozdravné karty a pohlednice, záložky do knih, papírové tácky, rozetky, účtenky, papírové tabule, papírové visačky, novoroční přání, letáky, jídelní lístky, knižní zarážky, těžítka na papír, dekorační zboží, jako papírové stojánky na stůl různých tvarů, pivní podtácky papírové, nápojové stojánky papírové, samolepky, igelitové tašky, kalendáře a diáře, papírové klobouky, materiály na psaní, balicí papír, dárkové štítky, papírové ubrusy, ubrusky a podložky, papírové ručníky; (32) nealkoholické nápoje; (33) alkoholické nápoje.

(590) Barevná
(730) **Jan Becher - Karlovarská Becherovka, a. s.**, T. G. Masaryka 57, Karlovy Vary, 36076, CZ
(740) Čermák Hořejš Myslíl a spol., JUDr. Karel Čermák, advokát, Národní 32, Praha 1, 11000

(210) **O-423374**
(220) 15.02.2005
(320) 15.02.2005
(511) 16, 32, 33
(540)



(510) (16) papír a papírové zboží, karton a kartonážní zboží, knihy, časopisy a comics, tiskopisy, tištěné publikace, papírnické zboží, pera, tužky, zvýrazňovací tužky, obrazy, fotografie a tisky, plakáty, plakáty velké plošné, zápisníky a památníky, instruktážní a výukové materiály, obtisky a nálepky, pozdravné karty a pohlednice, záložky do knih, papírové tácky, rozetky, účtenky, papírové tabule, papírové visačky, novoroční přání, letáky, jídelní lístky, knižní zarážky, těžítka na papír, dekorační zboží, jako papírové stojánky na stůl různých tvarů, pivní podtácky papírové, nápojové stojánky papírové, samolepky, igelitové tašky, kalendáře a diáře, papírové klobouky, materiály na psaní, balicí papír, dárkové štítky, papírové ubrusy, ubrusky a podložky, papírové ručníky; (32) nealkoholické nápoje; (33) alkoholické nápoje.

- (730) **Jan Becher - Karlovarská Becherovka, a. s.**, T. G. Masaryka 57, Karlovy Vary, 36076, CZ
(740) Čermák Hořejš Myslíl a spol., JUDr. Karel Čermák, advokát, Národní 32, Praha 1, 11000

- (210) **O-423375**
(220) 15.02.2005
(320) 15.02.2005
(511) 16, 32, 33
(540)



- (510) (16) papír a papírové zboží, karton a kartonážní zboží, knihy, časopisy a comics, tiskopisy, tištěné publikace, papírnické zboží, pera, tužky, zvýrazňovací tužky, obrazy, fotografie a tisky, plakáty, plakáty velké plošné, zápisníky a památníky, instruktážní a výukové materiály, obtisky a nálepky, pozdravné karty a pohlednice, záložky do knih, papírové tácky, rozetky, účtenky, papírové tabule, papírové visačky, novoroční přání, letáky, jídelní lístky, knižní zarážky, těžítka na papír, dekorace zboží, jako papírové stojánky na stůl různých tvarů, pivní podtácky papírové, nápojové stojánky papírové, samolepky, igelitové tašky, kalendáře a diáře, papírové klobouky, materiály na psaní, balicí papír, dárkové štítky, papírové ubrusy, ubrousky a podložky, papírové ručníky; (32) nealkoholické nápoje; (33) alkoholické nápoje.
(590) Barevná
(730) **Jan Becher - Karlovarská Becherovka, a. s.**, T. G. Masaryka 57, Karlovy Vary, 36076, CZ
(740) Čermák Hořejš Myslíl a spol., JUDr. Karel Čermák, advokát, Národní 32, Praha 1, 11000

- (210) **O-423376**
(220) 15.02.2005
(320) 15.02.2005
(511) 16, 32, 33
(540)



- (510) (16) papír a papírové zboží, karton a kartonážní zboží, knihy, časopisy a comics, tiskopisy, tištěné publikace, papírnické zboží, pera, tužky, zvýrazňovací tužky, obrazy, fotografie a tisky, plakáty, plakáty velké plošné, zápisníky a památníky, instruktážní a výukové materiály, obtisky a nálepky, pozdravné karty a pohlednice, záložky do knih, papírové tácky, rozetky, účtenky, papírové tabule, papírové visačky, novoroční přání, letáky, jídelní lístky, knižní zarážky, těžítka na papír, dekorace zboží, jako papírové stojánky na stůl různých tvarů, pivní podtácky papírové, nápojové stojánky papírové, samolepky, igelitové tašky, kalendáře a diáře, papírové klobouky, materiály na psaní, balicí papír, dárkové štítky, papírové ubrusy, ubrousky a podložky, papírové ručníky; (32) nealkoholické nápoje; (33) alkoholické nápoje.
(730) **Jan Becher - Karlovarská Becherovka, a. s.**, T. G. Masaryka 57, Karlovy Vary, 36076, CZ
(740) Čermák Hořejš Myslíl a spol., JUDr. Karel Čermák, advokát, Národní 32, Praha 1, 11000

- (210) **O-423377**
(220) 15.02.2005
(320) 15.02.2005
(511) 16, 32, 33

- (540) **BECHEROVKA**
(510) (16) papír a papírové zboží, karton a kartonážní zboží, knihy, časopisy a comics, tiskopisy, tištěné publikace, papírnické zboží, pera, tužky, zvýrazňovací tužky, obrazy, fotografie a tisky, plakáty, plakáty velké plošné, zápisníky a památníky, instruktážní a výukové materiály, obtisky a nálepky, pozdravné karty a pohlednice, záložky do knih, papírové tácky, rozetky, účtenky, papírové tabule, papírové visačky, novoroční přání, letáky, jídelní lístky, knižní zarážky, těžítka na papír, dekorace zboží, jako papírové stojánky na stůl různých tvarů, pivní podtácky papírové, nápojové stojánky papírové, samolepky, igelitové tašky, kalendáře a diáře, papírové klobouky, materiály na psaní, balicí papír, dárkové štítky, papírové ubrusy, ubrousky a podložky, papírové ručníky; (32) nealkoholické nápoje; (33) alkoholické nápoje.

- (730) **Jan Becher - Karlovarská Becherovka, a. s.**, T. G. Masaryka 57, Karlovy Vary, 36076, CZ
(740) Čermák Hořejš Myslíl a spol., JUDr. Karel Čermák, advokát, Národní 32, Praha 1, 11000

- (210) **O-423379**
(220) 15.02.2005
(320) 15.02.2005
(511) 21, 32, 33
(540)



- (554) Prostorová
(510) (21) sklo surové nebo opracované, skleněné výrobky neobsažené v jiných třídách; (32) nealkoholické nápoje; (33) alkoholické nápoje.
(730) **Jan Becher - Karlovarská Becherovka, a. s.**, T. G. Masaryka 57, Karlovy Vary, 36076, CZ
(740) Čermák Hořejš Myslíl a spol., JUDr. Karel Čermák, advokát, Národní 32, Praha 1, 11000

Zamítnuté a částečně zamítnuté přihlášky ochranných známek po zveřejnění(210) **O-160299**(540) **MORAVA**

(583) 11.02.2005 / zamítnutí přihlášky

(210) **O-162331**(540)
GATEWAY

PLUS
KOMUNIKAČNÍ SYSTÉMY

(583) 28.01.2005 / zamítnutí přihlášky

(210) **O-169882**(540)
EKOflex

(583) 08.01.2005 / částečné zamítnutí přihlášky

(210) **O-181804**(540)

aplaus
pestrý jako život

(583) 11.01.2005 / částečné zamítnutí přihlášky

(210) **O-182487**(540)

Bextra

(583) 31.01.2005 / částečné zamítnutí přihlášky

(210) **O-182550**(540)

eLink

(583) 31.01.2005 / částečné zamítnutí přihlášky

(210) **O-182578**(540) **DTZ**
(583) 01.02.2005 / částečné zamítnutí přihlášky(210) **O-182995**(540)

HP
FINANCE

(583) 08.02.2005 / zamítnutí přihlášky

(210) **O-188321**(540) **ŠUMAVA**

(583) 12.02.2005 / zamítnutí přihlášky

(210) **O-189008**(540)

PROEURO

(583) 28.01.2005 / částečné zamítnutí přihlášky

(210) **O-189577**(540)
ella.cz

(583) 28.01.2005 / zamítnutí přihlášky

(210) **O-191953**(540)

algamin

(583) 14.02.2005 / částečné zamítnutí přihlášky

(210) **O-192349**(540)
REPARO

(583) 31.01.2005 / částečné zamítnutí přihlášky

(210) **O-192517**

(540)

AudiTech

(583) 28.01.2005 / zamítnutí přihlášky

(210) **O-193013**

(540)



(583) 02.02.2005 / zamítnutí přihlášky

(210) **O-196467**

(540)



(583) 22.01.2005 / zamítnutí přihlášky

(210) **O-196467**

(540)



(583) 22.01.2005 / zamítnutí přihlášky

(210) **O-197274**

(540) **300 V-C Preventim**

(583) 04.02.2005 / zamítnutí přihlášky

(210) **O-198946**

(540)

HARMONY

(583) 11.01.2005 / částečně zamítnutí přihlášky

(210) **O-199563**

(540)



(583) 04.02.2005 / zamítnutí přihlášky

Zamítnuté námítky(210) **O-181125**

(540)

AGOSTAT(583) 28.01.2005

(210) **O-181817**

(540)

(583) 05.02.2005

(210) **O-184238**

(540)

NOVÁ ENERGIE

Západočeská energetika, a.s.

(583) 01.02.2005

(210) **O-189739**

(540)

DLUX(583) 10.02.2005

(210) **O-193854**

(540)

Mixli(583) 28.01.2005

Zápisy ochranných známek bez změny ve vztahu ke zveřejněným přihláškám

- | | |
|---|--|
| <p>(111) 269547
 (220) 07.11.2003
 (320) 07.11.2003
 (442) 13.10.2004
 (151) 07.02.2005
 (730) MARTECH - corp. s.r.o., Resslova 767, Hradec Králové 2, 50002, CZ
 (210) O-197788</p> | <p>(111) 269556
 (220) 01.07.2003
 (320) 01.07.2003
 (442) 17.12.2003
 (151) 09.02.2005
 (730) K & D - KOTING & DOUBRAVA, spol. s r.o., Gen. Svatoně 726/IV., Vysoké Mýto, 56601, CZ
 (210) O-193368</p> |
| <p>(111) 269549
 (220) 13.12.2002
 (320) 13.12.2002
 (442) 12.05.2004
 (151) 09.02.2005
 (730) Pharma Link CZ, s.r.o., Nová 277, Prachatice, 38301, CZ
 (210) O-186812</p> | <p>(111) 269557
 (220) 08.07.2003
 (320) 08.07.2003
 (442) 17.12.2003
 (151) 09.02.2005
 (730) GRUNWIZ s.r.o., Krumvív 312, 69173, CZ
 (210) O-193608</p> |
| <p>(111) 269550
 (220) 30.12.2002
 (320) 30.12.2002
 (442) 16.07.2003
 (151) 09.02.2005
 (730) Lukáš Klezl, E. Beneše 574, Polička, 57201, CZ
 (210) O-187229</p> | <p>(111) 269558
 (220) 08.07.2003
 (320) 08.07.2003
 (442) 17.03.2004
 (151) 09.02.2005
 (730) Santé s. r. o., Zelená 1990/27, Praha 6, 16000, CZ
 (210) O-193629</p> |
| <p>(111) 269551
 (220) 24.02.2003
 (320) 24.02.2003
 (442) 14.04.2004
 (151) 09.02.2005
 (730) Hotel Esplanade Praha, a.s., Washingtonova 1600/19, Praha 1, 11000, CZ
 (210) O-189083</p> | <p>(111) 269559
 (220) 10.07.2003
 (320) 10.07.2003
 (442) 16.06.2004
 (151) 09.02.2005
 (730) Český rozhlas, Vinohradská 12, Praha 2, 12000, CZ
 (210) O-193713</p> |
| <p>(111) 269552
 (220) 26.02.2003
 (320) 26.02.2003
 (442) 14.04.2004
 (151) 09.02.2005
 (730) OLYMP 2002, a.s., Srázná 1391/17, Jihlava, 58601, CZ
 (210) O-189194</p> | <p>(111) 269560
 (220) 16.07.2003
 (320) 16.07.2003
 (442) 12.11.2003
 (151) 09.02.2005
 (730) NUTREND D. S., a. s., Selské nám. 9/43, Olomouc - Chválkovice, 77200, CZ
 (210) O-193854</p> |
| <p>(111) 269553
 (220) 03.03.2003
 (320) 03.03.2003
 (442) 13.08.2003
 (151) 09.02.2005
 (730) VALTECH TORS, v.o.s., Dolní Bojanovice, 69617, CZ
 (210) O-189286</p> | <p>(111) 269561
 (220) 26.08.2003
 (320) 26.08.2003
 (442) 14.04.2004
 (151) 09.02.2005
 (730) Česká energie, a.s., Krakovská 1392/7, Praha 1, 11000, CZ
 (210) O-195238</p> |
| <p>(111) 269554
 (220) 11.03.2003
 (320) 11.03.2003
 (442) 16.07.2003
 (151) 09.02.2005
 (730) Maxtor Corporation, 500 McCarthy Boulevard, Milpitas, California 95035, CA, US
 (210) O-189543</p> | <p>(111) 269562
 (220) 28.08.2003
 (320) 28.08.2003
 (442) 14.04.2004
 (151) 09.02.2005
 (730) Medochemie Ltd., Constantinoupoleos Street, Limassol, CY
 (210) O-195351</p> |
| <p>(111) 269555
 (220) 20.06.2003
 (320) 20.06.2003
 (442) 17.12.2003
 (151) 09.02.2005
 (730) LIGMA s. r. o., Vodní Vale 397, Litomyšl, 57001, CZ
 (210) O-193022</p> | <p>(111) 269563
 (220) 05.09.2003
 (320) 05.09.2003
 (442) 12.05.2004
 (151) 09.02.2005
 (730) CONSUMER ELECTRONICS TRADING a. s., Fillova 1, Brno, 63800, CZ</p> |

(210) O-195609	(442) 13.10.2004 (151) 09.02.2005 (730) Korčák Milan ml. , Družstevní 3822/7, Prostějov, 79601, CZ
(111) 269564 (220) 06.10.2003 (320) 07.04.2003 (442) 14.04.2004 (151) 09.02.2005 (730) COLGATE-PALMOLIVE COMPANY , 300 Park Avenue, New York, NY, US	(210) O-342792
(210) O-196583	(111) 269573 (220) 10.03.2004 (320) 10.03.2004 (442) 13.10.2004 (151) 09.02.2005 (730) NATURA a.s. , Podbabská 20, Praha 6, 16046, CZ
(111) 269565 (220) 31.10.2003 (320) 31.10.2003 (442) 13.10.2004 (151) 09.02.2005 (730) EMP s.r.o. , Nádražní 394, Slavkov u Brna, 68401, CZ	(210) O-344007
(210) O-197528	(111) 269574 (220) 23.04.2004 (320) 23.04.2004 (442) 13.10.2004 (151) 09.02.2005 (730) MIRRO, s.r.o. , Pampelišková 15, Praha 10, 10600, CZ
(111) 269566 (220) 12.11.2003 (320) 12.11.2003 (442) 16.06.2004 (151) 09.02.2005 (730) ENCO a.s. , Okružní 1330, Stará Boleslav, 25002, CZ	(210) O-345816
(210) O-197971	(111) 269575 (220) 29.04.2004 (320) 29.04.2004 (442) 13.10.2004 (151) 09.02.2005 (730) Penny Market s.r.o. , Jirny 353, Praha - východ, 25090, CZ
(111) 269567 (220) 28.11.2003 (320) 28.11.2003 (442) 16.06.2004 (151) 09.02.2005 (730) Medochemie Ltd. , Constantinoupoleos Street, Limassol, CY	(210) O-346026
(210) O-198658	(111) 269576 (220) 09.04.2004 (320) 09.04.2004 (442) 10.11.2004 (151) 18.02.2005 (730) Hobl Jan , Dunajevského 7, Brno, 61600, CZ
(111) 269568 (220) 04.12.2003 (320) 04.12.2003 (442) 12.05.2004 (151) 09.02.2005 (730) Mika a. s. , Skalka 1858, Česká Třebová, 56002, CZ	(210) O-345368
(210) O-198841	(111) 269577 (220) 09.04.2004 (320) 09.04.2004 (442) 10.11.2004 (151) 18.02.2005 (730) Hobl Jan , Dunajevského 7, Brno, 61600, CZ
(111) 269569 (220) 12.01.2004 (320) 12.01.2004 (442) 12.05.2004 (151) 09.02.2005 (730) Český rozhlas , Vinohradská 12, Praha 2, 12099, CZ	(210) O-345369
(210) O-342046	(111) 269578 (220) 23.04.1996 (320) 23.04.1996 (442) 10.11.2004 (151) 28.02.2005 (730) The Wheelabrator Corporation , 55 Shuman Boulevard, Naperville, IL, US
(111) 269570 (220) 13.01.2004 (320) 13.01.2004 (442) 13.10.2004 (151) 09.02.2005 (730) GLOBUS CAR, s.r.o. , Urbánkova 3358, Praha 4, 14300, CZ	(210) O-110582
(210) O-342056	(111) 269580 (220) 23.07.2001 (320) 23.07.2001 (442) 12.05.2004 (151) 28.02.2005 (730) Ekomat spol.s r.o. , U staré pošty 53, Frýdek-Místek, 73802, CZ
(111) 269571 (220) 13.01.2004 (320) 13.01.2004 (442) 14.04.2004 (151) 09.02.2005 (730) VIACELL s.r.o. , Klíšská 1810/31, Ústí nad Labem, 40001, CZ	(210) O-169882
(210) O-342061	(111) 269581 (220) 20.08.2001 (320) 20.08.2001 (442) 10.11.2004 (151) 28.02.2005 (730) Trubáčková Markéta , U háje 25, Praha 4, 14700, CZ
(111) 269572 (220) 04.02.2004 (320) 04.02.2004	(210) O-170700

-
- (111) **269582**
(220) 12.03.2002
(320) 12.03.2002
(442) 10.11.2004
(151) 28.02.2005
(730) **Bohemia Video Art, a.s.**, Rašínova 2, Brno, 60200, CZ
(210) O-177699
-
- (111) **269583**
(220) 17.04.2002
(320) 17.04.2002
(442) 14.05.2003
(151) 28.02.2005
(730) **HYUNDAI MOBIS**, 140-2, Kye-dong, Chongro-gu, Seoul, KR
(210) O-178971
-
- (111) **269584**
(220) 07.05.2002
(320) 07.05.2002
(442) 10.11.2004
(151) 28.02.2005
(730) **CPSsystem, a.s.**, Plynární 33, Praha 7, 17000, CZ
(210) O-179609
-
- (111) **269585**
(220) 20.05.2002
(320) 20.05.2002
(442) 14.07.2004
(151) 28.02.2005
(730) **Fialová Milena**, Bazovského 1228, Praha 6, 16300, CZ
(210) O-179960
-
- (111) **269586**
(220) 27.05.2002
(320) 27.05.2002
(442) 10.11.2004
(151) 28.02.2005
(730) **DEBORA spol. s r.o.**, Vršovické náměstí 1013/3, Praha 10, 10100, CZ
(210) O-180169
-
- (111) **269587**
(220) 31.05.2002
(320) 31.05.2002
(442) 13.11.2002
(151) 28.02.2005
(730) **PK 62, a. s.**, Bohdalecká 6/1420, Praha 10 - Michle, 10100, CZ
(210) O-180364
-
- (111) **269588**
(220) 03.06.2002
(320) 03.06.2002
(442) 11.12.2002
(151) 28.02.2005
(730) **Nealko soft drinks CZ a. s.**, Holická 156/49, Olomouc, 77200, CZ
(210) O-180394
-
- (111) **269589**
(220) 24.06.2002
(320) 24.06.2002
(442) 10.11.2004
(151) 28.02.2005
(730) **REWE - Zentral AG**, Domstrasse 20, Köln, DE
(210) O-181265
-
- (111) **269590**
(220) 12.07.2002
(320) 12.07.2002
(442) 18.02.2004
(151) 28.02.2005
-
- (730) **Europress, k.s.**, Viktora Huga 6, Praha 5, 15000, CZ
(210) O-181804
-
- (111) **269591**
(220) 12.07.2002
(320) 12.07.2002
(442) 17.03.2004
(151) 28.02.2005
(730) **CZECH ABSINTH s.r.o.**, Havlíčkovo nábřeží 38, Ostrava - Moravská Ostrava, 70200, CZ
(210) O-181817
-
- (111) **269592**
(220) 07.08.2002
(320) 07.08.2002
(442) 15.01.2003
(151) 28.02.2005
(730) **BEXTRA s.r.o.**, Vratimovská 11, Ostrava-Kunčičky, 71800, CZ
(210) O-182487
-
- (111) **269593**
(220) 09.08.2002
(320) 09.08.2002
(442) 14.04.2004
(151) 28.02.2005
(730) **AT Computers a.s.**, Uhlířská 413/3, Ostrava - Slezská Ostrava, 71000, CZ
(210) O-182550
-
- (111) **269594**
(220) 09.08.2002
(320) 09.08.2002
(442) 14.04.2004
(151) 28.02.2005
(730) **DTZ Holdings plc**, One Curzon Street, London W1A 5PZ, GB
(210) O-182578
-
- (111) **269595**
(220) 14.08.2002
(320) 14.02.2002
(442) 16.06.2004
(151) 28.02.2005
(730) **Delaware Capital Formation, Inc.**, 1403 Foulk Road, Suite 102, Wilmington, DE, US
(210) O-182636
-
- (111) **269596**
(220) 15.08.2002
(320) 15.08.2002
(442) 10.11.2004
(151) 28.02.2005
(730) **ČESKÝ TELECOM a.s.**, Olšanská 5, Praha 3, 13034, CZ
(210) O-182666
-
- (111) **269597**
(220) 23.08.2002
(320) 23.08.2002
(442) 10.11.2004
(151) 28.02.2005
(730) **scanservice spol. s r.o.**, V Olšínách 2300/75, Praha 10, 10100, CZ
(210) O-182851
-
- (111) **269598**
(220) 23.08.2002
(320) 23.08.2002
(442) 10.11.2004
(151) 28.02.2005
(730) **scanservice spol. s r.o.**, V Olšínách 2300/75, Praha 10, 10100, CZ

(210) O-182852	(320) 17.01.2003
	(442) 10.11.2004
	(151) 28.02.2005
(111) 269599	(730) Farma Strachovice, s. r. o. , V Kapslovně 2/2767, Praha 3, 13000, CZ
(220) 11.10.2002	(210) O-187700
(320) 11.10.2002	
(442) 17.09.2003	
(151) 28.02.2005	
(730) DOMITA a.s. , Stránského 2291, Tábor, 39050, CZ	
(210) O-184526	
(111) 269600	(111) 269608
(220) 18.10.2002	(220) 24.01.2003
(320) 18.10.2002	(320) 24.01.2003
(442) 12.02.2003	(442) 10.11.2004
(151) 28.02.2005	(151) 28.02.2005
(730) Quality Season Product s.r.o. , Plzeňská 216, Králův Dvůr, 26701, CZ	(730) Francová Petra , Alej 17. Listopadu 2695, Roudnice nad Labem, 41301, CZ
(210) O-184821	(210) O-187886
(111) 269601	(111) 269609
(220) 12.11.2002	(220) 04.02.2003
(320) 12.11.2002	(320) 04.02.2003
(442) 10.11.2004	(442) 10.11.2004
(151) 28.02.2005	(151) 28.02.2005
(730) K.S.P. s.r.o. , Bryksova 762/44, Praha 9, 19000, CZ	(730) Euro-Agency CZ, a. s. , Jílovská 1167, Praha 4, 14200, CZ
(210) O-185486	(210) O-188261
(111) 269602	(111) 269611
(220) 13.11.2002	(220) 20.02.2003
(320) 13.11.2002	(320) 20.02.2003
(442) 10.11.2004	(442) 13.08.2003
(151) 28.02.2005	(151) 28.02.2005
(730) STÁTNI OPERA PRAHA, příspěvková organizace , Legerova 75/57, Praha 1, 11000, CZ	(730) PROEURO s. r. o. , Teplická 492, Praha 9, 19000, CZ
(210) O-185539	(210) O-189008
(111) 269603	(111) 269612
(220) 25.11.2002	(220) 21.02.2003
(320) 25.11.2002	(320) 21.02.2003
(442) 10.11.2004	(442) 17.12.2003
(151) 28.02.2005	(151) 28.02.2005
(730) Air Products & Chemicals, Inc. , 7201 Hamilton Boulevard, Allentown, PA, US	(730) SLOVAKOFARMA, a. s. , Nitrianska 100, Hlohovec, SK
(210) O-185947	(210) O-189058
(111) 269604	(111) 269613
(220) 27.11.2002	(220) 25.02.2003
(320) 27.11.2002	(320) 25.02.2003
(442) 10.11.2004	(442) 10.11.2004
(151) 28.02.2005	(151) 28.02.2005
(730) Ing. Luboš Oulehla , Nové Bránice 39, Nové Bránice, 66446, CZ	(730) MASNA Příbram, spol. s r.o. , Jinecká 315, Příbram, 26180, CZ
(210) O-186028	(210) O-189127
(111) 269605	(111) 269614
(220) 18.12.2002	(220) 25.02.2003
(320) 18.12.2002	(320) 25.02.2003
(442) 10.11.2004	(442) 10.11.2004
(151) 28.02.2005	(151) 28.02.2005
(730) FOMA Bohemia, spol. s r.o. , J. Krušinky, Hradec Králové, 50104, CZ	(730) MASNA Příbram, spol. s r.o. , Jinecká 315, Příbram, 26180, CZ
(210) O-186933	(210) O-189128
(111) 269606	(111) 269615
(220) 31.12.2002	(220) 26.02.2003
(320) 31.12.2002	(320) 26.02.2003
(442) 10.11.2004	(442) 10.11.2004
(151) 28.02.2005	(151) 28.02.2005
(730) Penny Market s.r.o. , Jirny 353, 25090, CZ	(730) UNITED BRANDS s r.o. , Květnové náměstí 14, Průhonice, 25243, CZ
(210) O-187234	(210) O-189197
(111) 269607	(111) 269616
(220) 17.01.2003	(220) 26.02.2003
	(320) 26.02.2003
	(442) 10.11.2004
	(151) 28.02.2005

- (730) **UNITED BRANDS s.r.o.**, Květnové náměstí 14,
Průhonice, 25243, CZ
(210) O-189198
-
- (111) **269617**
(220) 05.03.2003
(320) 05.03.2003
(442) 10.11.2004
(151) 28.02.2005
(730) **DDK SLOVAKIA, s. r. o.**, Železničná 465, Senica, SK
(210) O-189381
-
- (111) **269618**
(220) 05.03.2003
(320) 05.03.2003
(442) 10.11.2004
(151) 28.02.2005
(730) **DDK SLOVAKIA, s. r. o.**, Železničná 465, Senica, SK
(210) O-189382
-
- (111) **269619**
(220) 10.03.2003
(320) 10.03.2003
(442) 10.11.2004
(151) 28.02.2005
(730) **D - Klíma s. r. o.**, Pustiměř 54, Pustiměř, 68321, CZ
(210) O-189513
-
- (111) **269620**
(220) 11.03.2003
(320) 11.03.2003
(442) 10.11.2004
(151) 28.02.2005
(730) **Miroslav Šuška**, Prievidzská 2921/23, Šumperk, 78701,
CZ
(210) O-189551
-
- (111) **269621**
(220) 13.03.2003
(320) 13.03.2003
(442) 15.10.2003
(151) 28.02.2005
(730) **Advance Magazine Publishers Inc.**, Four Times Square,
New York, NY, US
(210) O-189630
-
- (111) **269622**
(220) 17.03.2003
(320) 17.03.2003
(442) 10.11.2004
(151) 28.02.2005
(730) **CULINARIUM s. r. o.**, Libušina 1507, Černošice -
Praha západ, 25228, CZ
(210) O-189704
-
- (111) **269624**
(220) 07.04.2003
(320) 07.04.2003
(442) 10.11.2004
(151) 28.02.2005
(730) **Bohuslav Petr**, Želenická 1510/6, Děčín, 40502, CZ
(210) O-190427
-
- (111) **269625**
(220) 16.04.2003
(320) 16.04.2003
(442) 10.11.2004
(151) 28.02.2005
(730) **MARETI CZ s. r. o.**, Hlavní třída 1023/55, Ostrava,
70800, CZ
(210) O-190797
-
- (111) **269626**
- (220) 16.04.2003
(320) 16.04.2003
(442) 10.11.2004
(151) 28.02.2005
(730) **MARETI CZ s. r. o.**, Hlavní třída 1023/55, Ostrava,
70800, CZ
(210) O-190798
-
- (111) **269627**
(220) 29.04.2003
(320) 29.04.2003
(442) 10.11.2004
(151) 28.02.2005
(730) **HUDDY DIAMONDS s. r. o.**, Marie Cibulkové 34,
Praha 4, 14000, CZ
(210) O-191148
-
- (111) **269628**
(220) 06.05.2003
(320) 06.05.2003
(442) 10.11.2004
(151) 28.02.2005
(730) **Radoslav Kazda**, Maroldova 1321, Úvaly, 25082, CZ
(210) O-191421
-
- (111) **269629**
(220) 26.05.2003
(320) 26.05.2003
(442) 12.11.2003
(151) 28.02.2005
(730) **RAPETO s. r. o.**, Údolní 30/51, Praha 4, 14700, CZ
(210) O-191953
-
- (111) **269630**
(220) 03.06.2003
(320) 03.06.2003
(442) 10.11.2004
(151) 28.02.2005
(730) **Walton International Limited**, P.O. Box 1586, George
Town, Grand Cayman, KY
(210) O-192287
-
- (111) **269631**
(220) 09.06.2003
(320) 09.06.2003
(442) 10.11.2004
(151) 28.02.2005
(730) **The brand s. r. o.**, Perunova 15/798, Praha 3, 13000, CZ
(210) O-192562
-
- (111) **269632**
(220) 16.06.2003
(320) 16.06.2003
(442) 10.11.2004
(151) 28.02.2005
(730) **Mladá Praha - Mezinárodní hudební festival, o.p.s.**,
Anenské náměstí 2, Praha 1, 11230, CZ
(210) O-192797
-
- (111) **269633**
(220) 16.06.2003
(320) 16.06.2003
(442) 10.11.2004
(151) 28.02.2005
(730) **Intelligent Internet Innovation, a.s.**, Koněvova 67,
Praha 3, 13000, CZ
(210) O-192854
-
- (111) **269634**
(220) 20.06.2003
(320) 20.06.2003
(442) 10.11.2004
(151) 28.02.2005

(730) PricewaterhouseCoopers LLP , 1301 Avenue of the Americas, New York, NY, US	(111) 269643
(210) O-193014	(220) 25.08.2003
	(320) 25.08.2003
	(442) 10.11.2004
	(151) 28.02.2005
(111) 269635	(730) Šárka Horáková , Padlých hrdinů 255/50 b, Havířov - Životice, 73601, CZ
(220) 03.07.2003	(210) O-195184
(320) 03.07.2003	
(442) 10.11.2004	
(151) 28.02.2005	
(730) ABROS KRBY s. r. o. , Dobrovského 811/58, Ostrava - Přívoz, 70200, CZ	(111) 269644
(210) O-193443	(220) 25.08.2003
	(320) 25.08.2003
	(442) 10.11.2004
	(151) 28.02.2005
(111) 269636	(730) Roman Jirků , K Sokolovně 424, Hradec Králové 7, 50341, CZ
(220) 03.07.2003	(210) O-195185
(320) 03.07.2003	
(442) 10.11.2004	
(151) 28.02.2005	
(730) ATTEST, s. r. o. , Hodkovičská 52, Liberec 6, 46006, CZ	(111) 269645
(210) O-193448	(220) 25.08.2003
	(320) 25.08.2003
	(442) 10.11.2004
	(151) 28.02.2005
(111) 269637	(730) CB-STAV, spol. s r. o. , Na Zlaté stoce 37/568, České Budějovice, 37005, CZ
(220) 16.07.2003	(210) O-195187
(320) 16.07.2003	
(442) 10.11.2004	
(151) 28.02.2005	
(730) Ing. Eduard Klimeš , Soběšinská 1512, Praha 9, 19016, CZ	(111) 269646
(210) O-193938	(220) 22.08.2003
	(320) 22.08.2003
	(442) 10.11.2004
	(151) 28.02.2005
(111) 269638	(730) Rhodos , Geologická 2/1062, Praha 5, 15200, CZ
(220) 05.08.2003	(210) O-195235
(320) 05.08.2003	
(442) 10.11.2004	
(151) 28.02.2005	
(730) International Business Machines Corporation , New Orchard Road, Armonk, NY, US	(111) 269647
(210) O-194646	(220) 18.09.2003
	(320) 18.09.2003
	(442) 10.11.2004
	(151) 28.02.2005
(111) 269639	(730) NetCentrum, s. r. o. , Drtinova 557/10, Praha 5, 15000, CZ
(220) 06.08.2003	(210) O-196032
(320) 06.08.2003	
(442) 10.11.2004	
(151) 28.02.2005	
(730) Kateřina Malečková , Pražská 2643, Mělník, 27601, CZ	(111) 269648
(210) O-194681	(220) 24.09.2003
	(320) 24.09.2003
	(442) 10.11.2004
	(151) 28.02.2005
(111) 269640	(730) IT - Support s.r.o. , Machkova 21, Hradec Králové, 50011, CZ
(220) 12.08.2003	(210) O-196222
(320) 12.08.2003	
(442) 10.11.2004	
(151) 28.02.2005	
(730) FTV Prima, spol. s r.o. , Na Žertvách 24/132, Praha 8 - Libeň, 18000, CZ	(111) 269649
(210) O-194855	(220) 02.10.2003
	(320) 02.10.2003
	(442) 10.11.2004
	(151) 28.02.2005
(111) 269641	(730) KOHLER CO. , Highland Drive 444, Kohler, WI, US
(220) 18.08.2003	(210) O-196487
(320) 18.08.2003	
(442) 10.11.2004	
(151) 28.02.2005	
(730) H + M Zlín a. s. , K Farmě 495, Zlín - Štípa, 76314, CZ	(111) 269650
(210) O-194995	(220) 02.10.2003
	(320) 02.10.2003
	(442) 10.11.2004
	(151) 28.02.2005
(111) 269642	(730) KOHLER CO. , Highland Drive 444, Kohler, WI, US
(220) 18.08.2003	(210) O-196488
(320) 18.08.2003	
(442) 10.11.2004	
(151) 28.02.2005	
(730) VW WACHAL a. s. , Tylova 220/17, Kroměříž, 76701, CZ	(111) 269651
(210) O-194997	(220) 03.10.2003
	(320) 03.10.2003
	(442) 10.11.2004
	(151) 28.02.2005

-
- (730) **DaimlerChrysler Corporation**, 1000 Chrysler Drive,
City of Auburn Hills, DE, US
(210) O-196539
-
- (111) **269652**
(220) 07.10.2003
(320) 07.10.2003
(442) 10.11.2004
(151) 28.02.2005
(730) **UNILEVER N.V.**, Weena 455, Rotterdam, NL
(210) O-196623
-
- (111) **269653**
(220) 08.10.2003
(320) 08.10.2003
(442) 10.11.2004
(151) 28.02.2005
(730) **INTERFOOD Ltd. spol. s r.o.**, Opavská 145, Dolní
Benešov, 74722, CZ
(210) O-196671
-
- (111) **269654**
(220) 08.10.2003
(320) 13.10.2003
(442) 10.11.2004
(151) 28.02.2005
(730) **INTERFOOD Ltd. spol. s r.o.**, Opavská 145, Dolní
Benešov, 74722, CZ
(210) O-196672
-
- (111) **269655**
(220) 13.10.2003
(320) 13.10.2003
(442) 10.11.2004
(151) 28.02.2005
(730) **USU Software, s.r.o.**, Bezručova 17a, Brno, 60200, CZ
(210) O-196804
-
- (111) **269656**
(220) 13.10.2003
(320) 13.10.2003
(442) 10.11.2004
(151) 28.02.2005
(730) **Štěpo Jiří**, Fričova 1240, Dobříš, 26301, CZ
(210) O-196817
-
- (111) **269657**
(220) 15.10.2003
(320) 15.10.2003
(442) 10.11.2004
(151) 28.02.2005
(730) **VB LEASING CZ, spol. s r. o.**, Heršpická 5, Brno,
63900, CZ
(210) O-196897
-
- (111) **269658**
(220) 17.10.2003
(320) 17.10.2003
(442) 10.11.2004
(151) 28.02.2005
(730) **Jan Doležal**, Pichlova 1339, Pardubice, 53002, CZ
(210) O-196991
-
- (111) **269659**
(220) 20.10.2003
(320) 20.10.2003
(442) 10.11.2004
(151) 28.02.2005
(730) **OKAY REAL, spol. s r.o.**, Kšírova 32, Brno, 61900, CZ
(210) O-197025
-
- (111) **269660**
(220) 20.10.2003
-
- (320) 20.10.2003
(442) 10.11.2004
(151) 28.02.2005
(730) **OKAY REAL, spol. s r.o.**, Kšírova 32, Brno, 61900, CZ
(210) O-197026
-
- (111) **269661**
(220) 20.10.2003
(320) 24.04.2003
(442) 10.11.2004
(151) 28.02.2005
(730) **SUN MICROSYSTEMS, INC.**, 4150 Network Circle,
Santa Clara, CA, US
(210) O-197058
-
- (111) **269662**
(220) 21.10.2003
(320) 21.10.2003
(442) 10.11.2004
(151) 28.02.2005
(730) **VB LEASING CZ, spol. s r.o.**, Heršpická 5, Brno,
63900, CZ
(210) O-197100
-
- (111) **269663**
(220) 24.10.2003
(320) 24.10.2003
(442) 10.11.2004
(151) 28.02.2005
(730) **AB EFEKT, spol. s r.o.**, Novosuchdolská 411/40, Praha
6, 16500, CZ
(210) O-197323
-
- (111) **269664**
(220) 27.10.2003
(320) 27.10.2003
(442) 10.11.2004
(151) 28.02.2005
(730) **PONYEXPRES s. r. o.**, Hanychovská 328, Liberec 10,
46010, CZ
(210) O-197373
-
- (111) **269665**
(220) 30.10.2003
(320) 30.10.2003
(442) 10.11.2004
(151) 28.02.2005
(730) **E PLUS spol. s r.o.**, Pila 131, Karlovy Vary, 36001, CZ
(210) O-197448
-
- (111) **269666**
(220) 03.11.2003
(320) 03.11.2003
(442) 10.11.2004
(151) 28.02.2005
(730) **Lelek Adam**, Zborovská 997, Náchod, 54701, CZ
(210) O-197602
-
- (111) **269667**
(220) 04.11.2003
(320) 04.11.2003
(442) 10.11.2004
(151) 28.02.2005
(730) **ČESKÁ CENTRÁLA CESTOVNÍHO RUCHU -
CZECHTOURISM**, Vinohradská 46, Praha 2, 12041,
CZ
(210) O-197611
-
- (111) **269668**
(220) 07.11.2003
(320) 07.11.2003
(442) 10.11.2004
(151) 28.02.2005

(730) LEVI International a.s. , Seifertova 33, Píero, 75002, CZ	(210) O-198110
(210) O-197752	
(111) 269669	(111) 269677
(220) 07.11.2003	(220) 20.11.2003
(320) 07.11.2003	(320) 20.11.2003
(442) 10.11.2004	(442) 10.11.2004
(151) 28.02.2005	(151) 28.02.2005
(730) GGP UK Limited , Bell Close, Newnham Industrial Estate, Plympton, Plymouth PL7 4JH, GB	(730) Chmelář Petr , Budovatelů 12, Jablonec nad Nisou, 46601, CZ
(210) O-197795	(210) O-198232
(111) 269670	(111) 269678
(220) 07.11.2003	(220) 21.11.2003
(320) 07.11.2003	(320) 21.11.2003
(442) 10.11.2004	(442) 10.11.2004
(151) 28.02.2005	(151) 28.02.2005
(730) SI Corporate Finance, a.s. , Senovážné náměstí 8, Praha 1, 11000, CZ	(730) Ing. Stanislav Vincour , Karlovarská 126, Ostrov, 36301, CZ
(210) O-197801	(210) O-198294
(111) 269671	(111) 269679
(220) 14.11.2003	(220) 24.11.2003
(320) 14.11.2003	(320) 24.11.2003
(442) 10.11.2004	(442) 10.11.2004
(151) 28.02.2005	(151) 28.02.2005
(730) Česká železářská společnost s.r.o. , Masarykova 427/31, Brno, 66085, CZ	(730) WELLNESS FOOD s.r.o. , U Ryšánky 1707/4, Praha 4, 14700, CZ
(210) O-198083	(210) O-198343
(111) 269672	(111) 269680
(220) 14.11.2003	(220) 25.11.2003
(320) 14.11.2003	(320) 25.11.2003
(442) 10.11.2004	(442) 10.11.2004
(151) 28.02.2005	(151) 28.02.2005
(730) BGSD corporation s.r.o. , Na Obvodu 1085/37, Ostrava - Vítkovice, 70300, CZ	(730) ALBATROS AIR s.r.o. , Pod Strání 480, Hradec Králové, 50006, CZ
(210) O-198084	(210) O-198522
(111) 269673	(111) 269681
(220) 14.11.2003	(220) 25.11.2003
(320) 14.11.2003	(320) 25.11.2003
(442) 10.11.2004	(442) 10.11.2004
(151) 28.02.2005	(151) 28.02.2005
(730) Slávka Harazimová , Matúškova 797/5, Praha 4, 14900, CZ	(730) ALBATROS AIR s.r.o. , Pod Strání 480, Hradec Králové, 50006, CZ
(210) O-198106	(210) O-198523
(111) 269674	(111) 269682
(220) 14.11.2003	(220) 27.11.2003
(320) 14.11.2003	(320) 27.11.2003
(442) 10.11.2004	(442) 10.11.2004
(151) 28.02.2005	(151) 28.02.2005
(730) Slávka Harazimová , Matúškova 797/5, Praha 4, 14900, CZ	(730) NAREX SAT s.r.o. , Moskevská 659/63, Praha 10, 10100, CZ
(210) O-198107	(210) O-198582
(111) 269675	(111) 269683
(220) 14.11.2003	(220) 28.11.2003
(320) 14.11.2003	(320) 28.11.2003
(442) 10.11.2004	(442) 16.06.2004
(151) 28.02.2005	(151) 28.02.2005
(730) Sony Kabushiki Kaisha (Sony Corporation) , 6-7-35 Kitashinagawa, Shinagawa-ku, Tokyo, JP	(730) KOMWAG, Podnik čistoty a údržby města, a.s. , Perucká 10/2542, Praha 2, 12000, CZ
(210) O-198109	(210) O-198646
(111) 269676	(111) 269684
(220) 14.11.2003	(220) 28.11.2003
(320) 14.11.2003	(320) 28.11.2003
(442) 10.11.2004	(442) 10.11.2004
(151) 28.02.2005	(151) 28.02.2005
(730) Sony Kabushiki Kaisha (Sony Corporation) , 6-7-35 Kitashinagawa, Shinagawa-ku, Tokyo, JP	(730) CENTRUM INTERNETU a.s. , Gregorova 2115, Praha 4, 14000, CZ
	(210) O-198651

- (111) **269685**
(220) 01.12.2003
(320) 01.12.2003
(442) 10.11.2004
(151) 28.02.2005
(730) **NTT DoCoMo, Inc.**, 11-1, Nagatacho 2-chome, Chiyoda-ku, Tokyo, JP
(210) O-198711
-
- (111) **269686**
(220) 01.12.2003
(320) 01.12.2003
(442) 10.11.2004
(151) 28.02.2005
(730) **NTT DoCoMo, Inc.**, 11-1, Nagatacho 2-chome, Chiyoda-ku, Tokyo, JP
(210) O-198712
-
- (111) **269687**
(220) 03.12.2003
(320) 03.12.2003
(442) 10.11.2004
(151) 28.02.2005
(730) **e-car, s. r. o.**, Tesaříkova 1026, Praha 10, 11000, CZ
(210) O-198795
-
- (111) **269688**
(220) 04.12.2003
(320) 04.12.2003
(442) 10.11.2004
(151) 28.02.2005
(730) **Český národní symfonický orchestr s.r.o.**, Weilova 2, Praha 10 - Hostivař, 10200, CZ
(210) O-198873
-
- (111) **269689**
(220) 05.12.2003
(320) 05.12.2003
(442) 10.11.2004
(151) 28.02.2005
(730) **JITEX Písek a.s.**, U Vodárny 1506, Písek, 39715, CZ
(210) O-198876
-
- (111) **269690**
(220) 06.12.2003
(320) 06.12.2003
(442) 10.11.2004
(151) 28.02.2005
(730) **Robert Šibl**, Novodvorská 3070, Frýdek - Místek, 73801, CZ
(210) O-198916
-
- (111) **269691**
(220) 08.12.2003
(320) 08.12.2003
(442) 10.11.2004
(151) 28.02.2005
(730) **Jakub Šamberger**, Šmilovského 18, Praha 2, 12000, CZ
(210) O-198941
-
- (111) **269692**
(220) 08.12.2003
(320) 08.12.2003
(442) 16.06.2004
(151) 28.02.2005
(730) **CENTRAL GROUP a.s.**, Budějovická 409/I, Praha, 14000, CZ
(210) O-198946
-
- (111) **269693**
(220) 10.12.2003
(320) 10.12.2003
(442) 10.11.2004
(151) 28.02.2005
- (730) **Trion Tensid AB**, Svederusgatan 1-3, 75450 Uppsala, SE
(210) O-199036
-
- (111) **269694**
(220) 10.12.2003
(320) 10.12.2003
(442) 10.11.2004
(151) 28.02.2005
(730) **Premier Image Technology Corporation**, No. 32, Ji Hu Rd., Nei-Hu, Taipei, TW
(210) O-199037
-
- (111) **269695**
(220) 10.12.2003
(320) 10.12.2003
(442) 10.11.2004
(151) 28.02.2005
(730) **D + K Drmela, s. r. o.**, Nádražní 1844/153, Ostrava - Moravská Ostrava, 70200, CZ
D + K Drmela, s. r. o., Nádražní 1844/153, Ostrava - Moravská Ostrava, 70200, CZ
(210) O-199042
-
- (111) **269696**
(220) 10.12.2003
(320) 10.12.2003
(442) 10.11.2004
(151) 28.02.2005
(730) **Vontorová Eva**, Besednice 304, 38281, CZ
(210) O-199044
-
- (111) **269697**
(220) 10.12.2003
(320) 10.12.2003
(442) 10.11.2004
(151) 28.02.2005
(730) **Ars medica spol. s r. o.**, Švédská 43, Praha 5, 15000, CZ
(210) O-199045
-
- (111) **269698**
(220) 10.12.2003
(320) 10.12.2003
(442) 10.11.2004
(151) 28.02.2005
(730) **MED-MEDIA, spol. s r.o.**, Václavské náměstí 808/66, Praha 1, 11000, CZ
(210) O-199046
-
- (111) **269699**
(220) 15.12.2003
(320) 15.12.2003
(442) 10.11.2004
(151) 28.02.2005
(730) **Alena Sládková ARTAS AGENCY**, Včelařská 479/10, Praha 8 - Ďáblice, 18200, CZ
(210) O-199182
-
- (111) **269700**
(220) 19.12.2003
(320) 19.12.2003
(442) 10.11.2004
(151) 28.02.2005
(730) **SAZKA, a. s.**, K Žižkovu 4, Praha 9, 19093, CZ
(210) O-199369
-
- (111) **269701**
(220) 22.12.2003
(320) 22.12.2003
(442) 10.11.2004
(151) 28.02.2005
(730) **IKANO Properties s.r.o.**, V Celnici 1031/4, Praha 1, 11000, CZ

(210) O-199418	(220) 16.01.2004
(320) 16.01.2004	(442) 10.11.2004
(111) 269702	(151) 28.02.2005
(220) 22.12.2003	(730) Hanzl Marcel Ing. , Vrapická 32, Kladno - Vrapice, 27203, CZ
(320) 22.12.2003	(210) O-342206
(442) 10.11.2004	(111) 269711
(151) 28.02.2005	(220) 16.01.2004
(730) Vinné sklepy Valtice, a.s. , Vinařská 1, Valtice, 69142, CZ	(320) 16.01.2004
(210) O-199425	(442) 10.11.2004
(111) 269703	(151) 28.02.2005
(220) 30.12.2003	(730) KUSHEE, s.r.o. , Osadní 12a/324, Praha 7 - Holešovice, 17004, CZ
(320) 30.12.2003	(210) O-342211
(442) 10.11.2004	(111) 269712
(151) 28.02.2005	(220) 16.01.2004
(730) Effecom s. r. o. , Želetavská 1447/5, Praha 4, 14000, CZ	(320) 16.01.2004
(210) O-199530	(442) 10.11.2004
(111) 269704	(151) 28.02.2005
(220) 06.01.2004	(730) KUSHEE, s.r.o. , Osadní 12a/324, Praha 7 - Holešovice, 17004, CZ
(320) 06.01.2004	(210) O-342213
(442) 10.11.2004	(111) 269713
(151) 28.02.2005	(220) 20.01.2004
(730) Slaviček Jaroslav , Skočepka 9, Praha 1, 11000, CZ	(320) 20.01.2004
(210) O-224209	(442) 10.11.2004
(111) 269705	(151) 28.02.2005
(220) 09.01.2004	(730) WATEK s. r. o. , J. Wolkera 852, Ledec nad Sázavou, 58401, CZ
(320) 09.01.2004	(210) O-342291
(442) 10.11.2004	(111) 269714
(151) 28.02.2005	(220) 20.01.2004
(730) BTT - Bohemia Trade and Travel, spol. s r.o. , Pujmanové 877/35, Praha 4, 14000, CZ	(320) 20.01.2004
(210) O-342013	(442) 10.11.2004
(111) 269706	(151) 28.02.2005
(220) 09.01.2004	(730) Pane & Vino s. r. o. , Železná 490/14, Praha 1, 11000, CZ
(320) 09.01.2004	(210) O-342316
(442) 10.11.2004	(111) 269715
(151) 28.02.2005	(220) 21.01.2004
(730) Polabské mlékárny, a.s. , Dr. Kryšpina 510, Poděbrady, 29016, CZ	(320) 21.01.2004
(210) O-342017	(442) 10.11.2004
(111) 269707	(151) 28.02.2005
(220) 13.01.2004	(730) Poláková Zuzana , Velvarská 3, Praha 6, 16000, CZ
(320) 13.01.2004	(210) O-342330
(442) 10.11.2004	(111) 269716
(151) 28.02.2005	(220) 21.01.2004
(730) Vidot Raymond , Tiché údolí 18, Roztoky u Prahy, 25263, CZ	(320) 21.01.2004
(210) O-342049	(442) 10.11.2004
(111) 269708	(151) 28.02.2005
(220) 14.01.2004	(730) Travel Service a. s. , Janáčkovo nábřeží 59/138, Praha 5, 15000, CZ
(320) 14.01.2004	(210) O-342347
(442) 10.11.2004	(111) 269717
(151) 28.02.2005	(220) 21.01.2004
(730) WISSA, spol. s r.o. , U Rakovky 1207, Praha 4 - Kunratice, 14800, CZ	(320) 21.01.2004
(210) O-342121	(442) 10.11.2004
(111) 269709	(151) 28.02.2005
(220) 16.01.2004	(730) Travel Service a. s. , Janáčkovo nábřeží 59/138, Praha 5, 15000, CZ
(320) 16.01.2004	(210) O-342349
(442) 10.11.2004	(111) 269718
(151) 28.02.2005	(220) 21.01.2004
(730) GLASSGARANT s.r.o. , Jinonická 329, Praha 5, 15000, CZ	(320) 21.01.2004
(210) O-342201	(442) 10.11.2004
(111) 269710	

(151) 28.02.2005	(210) O-342770
(730) Travel Service a. s. , Janáčkovo nábřeží 59/138, Praha 5, 15000, CZ	
(210) O-342350	
(111) 269719	(111) 269727
(220) 21.01.2004	(220) 04.02.2004
(320) 21.01.2004	(320) 04.02.2004
(442) 10.11.2004	(442) 10.11.2004
(151) 28.02.2005	(151) 28.02.2005
(730) Nový věk s.r.o. , Gen. Svatoně 726/IV, Vysoké Mýto, 56601, CZ	(730) CESARO spol. s r. o. , Pražákova 36a/661, Brno, 61900, CZ
(210) O-342366	(210) O-342787
(111) 269720	(111) 269728
(220) 23.01.2004	(220) 04.02.2004
(320) 23.01.2004	(320) 04.02.2004
(442) 10.11.2004	(442) 10.11.2004
(151) 28.02.2005	(151) 28.02.2005
(730) Vaněček Václav , Doubravická 1304/8, Praha 4, 14900, CZ	(730) CESARO spol. s r. o. , Pražákova 36a/661, Brno, 61900, CZ
(210) O-342467	(210) O-342788
(111) 269721	(111) 269729
(220) 26.01.2004	(220) 04.02.2004
(320) 26.01.2004	(320) 04.02.2004
(442) 10.11.2004	(442) 10.11.2004
(151) 28.02.2005	(151) 28.02.2005
(730) Petráš Emil , Za Hřištěm 16, Břeclav 5 - Ladná, 69146, CZ	(730) CESARO spol. s r. o. , Pražákova 36a/661, Brno, 61900, CZ
(210) O-342473	(210) O-342789
(111) 269722	(111) 269730
(220) 28.01.2004	(220) 04.02.2004
(320) 28.01.2004	(320) 04.02.2004
(442) 10.11.2004	(442) 10.11.2004
(151) 28.02.2005	(151) 28.02.2005
(730) Euroformosa International s.r.o. , Bělehradská 114, Praha 2, 12000, CZ	(730) CESARO spol. s r. o. , Pražákova 36a/661, Brno, 61900, CZ
(210) O-342564	(210) O-342791
(111) 269723	(111) 269731
(220) 28.01.2004	(220) 05.02.2004
(320) 28.01.2004	(320) 05.02.2004
(442) 10.11.2004	(442) 10.11.2004
(151) 28.02.2005	(151) 28.02.2005
(730) Euroformosa International s.r.o. , Bělehradská 114, Praha 2, 12000, CZ	(730) Volný Antonín , Krnovská 11, Opava, 74601, CZ
(210) O-342565	(210) O-342825
(111) 269724	(111) 269732
(220) 30.01.2004	(220) 05.02.2004
(320) 30.01.2004	(320) 05.02.2004
(442) 10.11.2004	(442) 10.11.2004
(151) 28.02.2005	(151) 28.02.2005
(730) CET 21, s.r.o. , Kříženeckého náměstí 322, Praha 5, 15252, CZ	(730) LOPEZ MORENAS, S. L. , Calle Melilla 5, Fuente del Maestre, ES
(210) O-342681	(210) O-342839
(111) 269725	(111) 269733
(220) 03.02.2004	(220) 06.02.2004
(320) 03.02.2004	(320) 06.02.2004
(442) 10.11.2004	(442) 10.11.2004
(151) 28.02.2005	(151) 28.02.2005
(730) ČESKOSLOVENSKÝ ÚSTAV ZAHRANIČNÍ , Karmelitská 25, Praha 1, 11831, CZ	(730) Český Triangl, a. s. , Vitkovická 3083/1, Ostrava, 70200, CZ
(210) O-342693	(210) O-342853
(111) 269726	(111) 269734
(220) 04.02.2004	(220) 06.02.2004
(320) 04.02.2004	(320) 06.02.2004
(442) 10.11.2004	(442) 10.11.2004
(151) 28.02.2005	(151) 28.02.2005
(730) HPD spol. s r.o. , Kabeláčova 562, Praha 4, 14300, CZ	(730) ProGamers s. r. o. , Muchova 15/237, Praha 6 - Dejvice, 16000, CZ
	(210) O-342867

(111) **269735**
(220) 10.02.2004
(320) 10.02.2004
(442) 10.11.2004
(151) 28.02.2005
(730) **Pavel Vojta Ing.**, Nedvězská 14/2229, Praha 10, 10000, CZ
(210) O-342951

(111) **269736**
(220) 10.02.2004
(320) 10.02.2004
(442) 10.11.2004
(151) 28.02.2005
(730) **Pavel Vojta Ing.**, Nedvězská 14/2229, Praha 10, 10000, CZ
(210) O-342952

(111) **269737**
(220) 11.02.2004
(320) 11.02.2004
(442) 10.11.2004
(151) 28.02.2005
(730) **TRUL holding a.s.**, Moravské Prusy 119, Prusy-Boškůvky, 68327, CZ
(210) O-342984

(111) **269738**
(220) 12.02.2004
(320) 12.02.2004
(442) 10.11.2004
(151) 28.02.2005
(730) **Vychodil František**, Chaloupky 83, Brno, 62400, CZ
(210) O-343044

(111) **269739**
(220) 13.02.2004
(320) 13.02.2004
(442) 10.11.2004
(151) 28.02.2005
(730) **GEOSTAR, spol. s r.o.**, Černovická 13, Brno, 61700, CZ
(210) O-343086

(111) **269740**
(220) 13.02.2004
(320) 13.02.2004
(442) 10.11.2004
(151) 28.02.2005
(730) **CET 21, s.r.o.**, Kříženeckého náměstí 322, Praha 5, 15252, CZ
(210) O-343112

(111) **269741**
(220) 13.02.2004
(320) 13.02.2004
(442) 10.11.2004
(151) 28.02.2005
(730) **CET 21, s.r.o.**, Kříženeckého náměstí 322, Praha 5, 15252, CZ
(210) O-343113

(111) **269742**
(220) 16.02.2004
(320) 16.02.2004
(442) 10.11.2004
(151) 28.02.2005
(730) **Kouba Václav - VodaK, s.r.o.**, Chocerady 115, Chocerady, 25724, CZ
(210) O-343172

(111) **269743**
(220) 17.02.2004

(320) 17.02.2004
(442) 10.11.2004
(151) 28.02.2005
(730) **Euroscreen Global Media, a.s.**, U Habrovky 247/11, Praha 4, 14000, CZ
(210) O-343205

(111) **269744**
(220) 17.02.2004
(320) 17.02.2004
(442) 10.11.2004
(151) 28.02.2005
(730) **Stavební spořitelna České spořitelny, a.s.**, Vinohradská 180/1632, Praha 3, 13011, CZ
(210) O-343216

(111) **269745**
(220) 18.02.2004
(320) 18.02.2004
(442) 10.11.2004
(151) 28.02.2005
(730) **PATRIOT reality, spol. s r.o.**, Ostružnická 360/7, Olomouc, 77200, CZ
(210) O-343249

(111) **269746**
(220) 18.02.2004
(320) 18.02.2004
(442) 10.11.2004
(151) 28.02.2005
(730) **Centrum pro veřejnou politiku, o.s.**, Výjezdová 510, Praha 9, 19011, CZ
(210) O-343278

(111) **269747**
(220) 19.02.2004
(320) 19.02.2004
(442) 10.11.2004
(151) 28.02.2005
(730) **LIGHT IN MOTION s.r.o.**, Kováků 14, Praha 5, 15000, CZ
(210) O-343308

(111) **269748**
(220) 23.02.2004
(320) 23.02.2004
(442) 10.11.2004
(151) 28.02.2005
(730) **MAAG promotion, a.s.**, Jana Zajíce 22/484, Praha 7, 17000, CZ
(210) O-343401

(111) **269749**
(220) 23.02.2004
(320) 23.02.2004
(442) 10.11.2004
(151) 28.02.2005
(730) **MAAG promotion, a.s.**, Jana Zajíce 22/484, Praha 7, 17000, CZ
(210) O-343402

(111) **269750**
(220) 23.02.2004
(320) 23.02.2004
(442) 10.11.2004
(151) 28.02.2005
(730) **MAAG promotion, a.s.**, Jana Zajíce 22/484, Praha 7, 17000, CZ
(210) O-343403

(111) **269751**
(220) 24.02.2004
(320) 24.02.2004
(442) 10.11.2004

(151) 28.02.2005
(730) **První brněnská strojírna Brno DIZ, a. s.**, Hlinky 110,
Brno, 65614, CZ
(210) O-343413

(111) **269752**
(220) 24.02.2004
(320) 24.02.2004
(442) 10.11.2004
(151) 28.02.2005
(730) **První brněnská strojírna Brno DIZ, a. s.**, Hlinky 110,
Brno, 65614, CZ
(210) O-343414

(111) **269753**
(220) 24.02.2004
(320) 24.02.2004
(442) 10.11.2004
(151) 28.02.2005
(730) **První brněnská strojírna Brno DIZ, a. s.**, Hlinky 110,
Brno, 65614, CZ
(210) O-343415

(111) **269754**
(220) 24.02.2004
(320) 24.02.2004
(442) 10.11.2004
(151) 28.02.2005
(730) **Pikna Milan**, Martího 402/C, Praha 6, 16200, CZ
(210) O-343463

(111) **269755**
(220) 25.02.2004
(320) 25.02.2004
(442) 10.11.2004
(151) 28.02.2005
(730) **UNIKARTON s.r.o.**, Spolková 31, Plzeň, 31200, CZ
(210) O-343500

(111) **269756**
(220) 25.02.2004
(320) 25.02.2004
(442) 10.11.2004
(151) 28.02.2005
(730) **UNIKARTON s.r.o.**, Spolková 31, Plzeň, 31200, CZ
(210) O-343501

(111) **269757**
(220) 25.02.2004
(320) 25.02.2004
(442) 10.11.2004
(151) 28.02.2005
(730) **Lyer Martin**, Politických vězňů 50, Plzeň, 32000, CZ
(210) O-343502

(111) **269758**
(220) 25.02.2004
(320) 25.02.2004
(442) 10.11.2004
(151) 28.02.2005
(730) **YELLOW & BLUE, s.r.o.**, Na Poříčí 42, Praha 1,
11000, CZ
(210) O-343505

(111) **269759**
(220) 25.02.2004
(320) 25.02.2004
(442) 10.11.2004
(151) 28.02.2005
(730) **Yellow & Blue, s.r.o.**, Na Poříčí 42, Praha 1, 11000, CZ
(210) O-343507

(111) **269760**

(220) 25.02.2004
(320) 25.02.2004
(442) 10.11.2004
(151) 28.02.2005
(730) **OFFICE HOUSE s. r. o.**, Na Výsluní 201/13, Praha 10,
10000, CZ
(210) O-343518

(111) **269761**
(220) 25.02.2004
(320) 25.02.2004
(442) 10.11.2004
(151) 28.02.2005
(730) **Malý Petr**, Komenského 275, Odolena Voda, 25070, CZ
(210) O-343525

(111) **269762**
(220) 25.02.2004
(320) 25.02.2004
(442) 10.11.2004
(151) 28.02.2005
(730) **Sýkora Robert**, Zimmlerova 39, Ostrava, 70030, CZ
(210) O-343528

(111) **269763**
(220) 26.02.2004
(320) 26.02.2004
(442) 10.11.2004
(151) 28.02.2005
(730) **VITTO TEA BOARD, s. r. o.**, U Habrovky 247/11,
Praha 4, 14000, CZ
(210) O-343538

(111) **269764**
(220) 27.02.2004
(320) 27.02.2004
(442) 10.11.2004
(151) 28.02.2005
(730) **MAYA WORLD s. r. o.**, Lidická 66, Praha 5, 15000, CZ
(210) O-343623

(111) **269765**
(220) 01.03.2004
(320) 01.03.2004
(442) 10.11.2004
(151) 28.02.2005
(730) **INCOMA Consult, s. r. o.**, Vysokovská 1336, Praha 9,
19300, CZ
(210) O-343644

(111) **269766**
(220) 01.03.2004
(320) 01.03.2004
(442) 10.11.2004
(151) 28.02.2005
(730) **KRYF, s.r.o.**, Antonínův Důl 260, Jihlava, 58602, CZ
(210) O-343667

(111) **269767**
(220) 02.03.2004
(320) 02.03.2004
(442) 10.11.2004
(151) 28.02.2005
(730) **Janda Dalibor**, Kamenická 39, Praha 7, 17000, CZ
(210) O-343696

(111) **269768**
(220) 02.03.2004
(320) 02.03.2004
(442) 10.11.2004
(151) 28.02.2005
(730) **Janda Dalibor**, Kamenická 39, Praha 7, 17000, CZ
(210) O-343697

-
- (111) **269769**
(220) 01.03.2004
(320) 01.03.2004
(442) 10.11.2004
(151) 28.02.2005
(730) **CET 21, s. r. o.**, Křiženeckého náměstí 322, Praha 5, 15252, CZ
(210) O-343698
-
- (111) **269770**
(220) 03.03.2004
(320) 03.03.2004
(442) 10.11.2004
(151) 28.02.2005
(730) **THE GILLETTE COMPANY**, Prudential Tower Building, Boston, MA, US
(210) O-343767
-
- (111) **269771**
(220) 05.03.2004
(320) 05.03.2004
(442) 10.11.2004
(151) 28.02.2005
(730) **BG TECHNIK CS, a. s.**, Bubenské nábřeží 306, Praha 7, 17004, CZ
(210) O-343869
-
- (111) **269772**
(220) 05.03.2004
(320) 05.03.2004
(442) 10.11.2004
(151) 28.02.2005
(730) **AC EXPO s. r. o. Josef Sléha Ing.**, Dukelských hrdinů 47, Praha 7, 17017, CZ
(210) O-343870
-
- (111) **269773**
(220) 05.03.2004
(320) 05.03.2004
(442) 10.11.2004
(151) 28.02.2005
(730) **BAKESHOP PRAHA, s. r. o.**, Kozí 1, Praha 1, 11000, CZ
(210) O-343871
-
- (111) **269774**
(220) 08.03.2004
(320) 08.03.2004
(442) 10.11.2004
(151) 28.02.2005
(730) **ELPIDA, nadační fond**, Bartolomějská 11, Praha 1, 11000, CZ
(210) O-343882
-
- (111) **269775**
(220) 08.03.2004
(320) 08.03.2004
(442) 10.11.2004
(151) 28.02.2005
(730) **Ing. Šimka Pavel**, Tupadly 61, Klatovy, 33901, CZ
(210) O-343883
-
- (111) **269776**
(220) 08.03.2004
(320) 08.03.2004
(442) 10.11.2004
(151) 28.02.2005
(730) **UNIQUE ONE s. r. o.**, Anenské náměstí 2, Praha 1, 11000, CZ
(210) O-343910
-
- (111) **269777**
(220) 10.03.2004
-
- (320) 10.03.2004
(442) 10.11.2004
(151) 28.02.2005
(730) **REPLAC - BM a. s.**, Sv. Čecha 889, Jičín, 50601, CZ
(210) O-343995
-
- (111) **269778**
(220) 10.03.2004
(320) 10.03.2004
(442) 10.11.2004
(151) 28.02.2005
(730) **ORION CORPORATION**, 30-10, Munbae-Dong, Yongsan-Ku, Seoul, KR
(210) O-343996
-
- (111) **269779**
(220) 10.03.2004
(320) 10.03.2004
(442) 10.11.2004
(151) 28.02.2005
(730) **TV PRODUCTS CZ s.r.o.**, Rybná 669/4, Praha 1, 11000, CZ
(210) O-344003
-
- (111) **269780**
(220) 10.03.2004
(320) 10.03.2004
(442) 10.11.2004
(151) 28.02.2005
(730) **TV PRODUCTS CZ s.r.o.**, Rybná 669/4, Praha 1, 11000, CZ
(210) O-344004
-
- (111) **269781**
(220) 12.03.2004
(320) 12.03.2004
(442) 10.11.2004
(151) 28.02.2005
(730) **IT SERVICE CONSULTING AG**, Mühlegasse 12a, Baar, 6340, CH
(210) O-344059
-
- (111) **269782**
(220) 12.03.2004
(320) 12.03.2004
(442) 10.11.2004
(151) 28.02.2005
(730) **SPORTLEASE s. r. o.**, K Žižkovu 851, Praha 9, 19093, CZ
(210) O-344076
-
- (111) **269783**
(220) 12.03.2004
(320) 12.03.2004
(442) 10.11.2004
(151) 28.02.2005
(730) **C. C. Medico Co Ltd**, 3/F La Collina Shibuya, 1-5-6 Shibuya, Shibuya-Ku, Tokyo, JP
(210) O-344081
-
- (111) **269784**
(220) 12.03.2004
(320) 12.03.2004
(442) 10.11.2004
(151) 28.02.2005
(730) **STOCK PLZEŇ, a. s.**, Palirenská 2, Plzeň - Božkov, 32600, CZ
(210) O-344083
-
- (111) **269785**
(220) 12.03.2004
(320) 12.03.2004
(442) 10.11.2004
(151) 28.02.2005

(730) **Eurotel Praha, spol. s r. o.**, Vyskočilova 1442/1b, Praha 4, 14021, CZ

(210) O-344390

(111) **269786**

(220) 12.03.2004

(320) 12.03.2004

(442) 10.11.2004

(151) 28.02.2005

(730) **Eurotel Praha, spol. s r. o.**, Vyskočilova 1442/1b, Praha 4, 14021, CZ

(210) O-344391

(111) **269787**

(220) 12.03.2004

(320) 12.03.2004

(442) 10.11.2004

(151) 28.02.2005

(730) **Eurotel Praha, spol. s r. o.**, Vyskočilova 1442/1b, Praha 4, 14021, CZ

(210) O-344392

(111) **269788**

(220) 13.03.2004

(320) 13.03.2004

(442) 10.11.2004

(151) 28.02.2005

(730) **Eurotel Praha, spol. s r. o.**, Vyskočilova 1442/1b, Praha 4, 14021, CZ

(210) O-344393

(111) **269789**

(220) 15.03.2004

(320) 15.03.2004

(442) 10.11.2004

(151) 28.02.2005

(730) **Drábek Milan**, Svor 184, Svor, 47151, CZ

(210) O-344397

(111) **269790**

(220) 15.03.2004

(320) 15.03.2004

(442) 10.11.2004

(151) 28.02.2005

(730) **GOMEX Trading cz s.r.o.**, Sadová 2655/12, Moravská Ostrava, 70200, CZ

(210) O-344418

(111) **269791**

(220) 15.03.2004

(320) 15.03.2004

(442) 10.11.2004

(151) 28.02.2005

(730) **GOMEX Trading cz s.r.o.**, Sadová 2655/12, Moravská Ostrava, 70200, CZ

(210) O-344419

(111) **269792**

(220) 15.03.2004

(320) 15.03.2004

(442) 10.11.2004

(151) 28.02.2005

(730) **GOMEX Trading cz s.r.o.**, Sadová 2655/12, Moravská Ostrava, 70200, CZ

(210) O-344420

(111) **269793**

(220) 16.03.2004

(320) 16.03.2004

(442) 10.11.2004

(151) 28.02.2005

(730) **Effecom, s. r. o.**, Želetavská 1447/5, Praha 4, 14000, CZ

(210) O-344436

(111) **269794**

(220) 16.03.2004

(320) 16.03.2004

(442) 10.11.2004

(151) 28.02.2005

(730) **FORNAX Slovakia s. r. o.**, Pribinova 23, Bratislava, 81011, SK

(210) O-344442

(111) **269795**

(220) 16.03.2004

(320) 16.03.2004

(442) 10.11.2004

(151) 28.02.2005

(730) **E-LEXICON spol. s r.o.**, Branická 537/103, Praha 4, 14700, CZ

(210) O-344457

(111) **269796**

(220) 16.03.2004

(320) 16.03.2004

(442) 10.11.2004

(151) 28.02.2005

(730) **Průša Michal**, Chocholouškova 6/37, Praha 8, 18000, CZ

(210) O-344463

(111) **269797**

(220) 16.03.2004

(320) 16.03.2004

(442) 10.11.2004

(151) 28.02.2005

(730) **DIOCHI spol. s r. o.**, Weilova 2/1144, Praha 10, 10200, CZ

(210) O-344467

(111) **269798**

(220) 18.03.2004

(320) 18.03.2004

(442) 10.11.2004

(151) 28.02.2005

(730) **MEDDEL s.r.o.**, Nám. Přemysla Otakara II. 58/16, České Budějovice, 37001, CZ

(210) O-344519

(111) **269799**

(220) 18.03.2004

(320) 18.03.2004

(442) 10.11.2004

(151) 28.02.2005

(730) **Modrá pyramida stavební spořitelna, a.s.**, Bělehradská 128/222, Praha 2, 12021, CZ

(210) O-344539

(111) **269800**

(220) 18.03.2004

(320) 18.03.2004

(442) 10.11.2004

(151) 28.02.2005

(730) **Modrá pyramida stavební spořitelna, a.s.**, Bělehradská 128/222, Praha 2, 12021, CZ

(210) O-344540

(111) **269801**

(220) 18.03.2004

(320) 18.03.2004

(442) 10.11.2004

(151) 28.02.2005

(730) **Modrá pyramida stavební spořitelna, a.s.**, Bělehradská 128/222, Praha 2, 12021, CZ

(210) O-344541

(111) **269802**

(220) 18.03.2004
(320) 18.03.2004
(442) 10.11.2004
(151) 28.02.2005
(730) **Modrá pyramida stavební spořitelna, a.s.**, Bělehradská
128/222, Praha 2, 12021, CZ
(210) O-344542

(111) **269803**
(220) 18.03.2004
(320) 18.03.2004
(442) 10.11.2004
(151) 28.02.2005
(730) **Modrá pyramida stavební spořitelna, a.s.**, Bělehradská
128/222, Praha 2, 12021, CZ
(210) O-344543

(111) **269804**
(220) 18.03.2004
(320) 18.03.2004
(442) 10.11.2004
(151) 28.02.2005
(730) **Modrá pyramida stavební spořitelna, a.s.**, Bělehradská
128/222, Praha 2, 12021, CZ
(210) O-344544

(111) **269805**
(220) 18.03.2004
(320) 18.03.2004
(442) 10.11.2004
(151) 28.02.2005
(730) **Modrá pyramida stavební spořitelna, a.s.**, Bělehradská
128/222, Praha 2, 12021, CZ
(210) O-344545

(111) **269806**
(220) 18.03.2004
(320) 18.03.2004
(442) 10.11.2004
(151) 28.02.2005
(730) **Modrá pyramida stavební spořitelna, a.s.**, Bělehradská
128/222, Praha 2, 12021, CZ
(210) O-344546

(111) **269807**
(220) 19.03.2004
(320) 19.03.2004
(442) 10.11.2004
(151) 28.02.2005
(730) **MOTOR-PRESSE BOHEMIA s. r. o.**, U Krčského
nádraží 36, Praha 4, 14000, CZ
(210) O-344566

(111) **269808**
(220) 19.03.2004
(320) 19.03.2004
(442) 10.11.2004
(151) 28.02.2005
(730) **IT SERVICE CONSULTING AG**, Mühlegasse 12a,
Baar, 6340, CH
(210) O-344582

(111) **269809**
(220) 19.03.2004
(320) 19.03.2004
(442) 10.11.2004
(151) 28.02.2005
(730) **BURDA Praha, spol. s r. o.**, Uruguayská 17, Praha 2,
12000, CZ
(210) O-344590

(111) **269810**
(220) 19.03.2004
(320) 19.03.2004

(442) 10.11.2004
(151) 28.02.2005
(730) **M. I. P. Group, a. s.**, Hollarovo náměstí 11, Praha 3,
13000, CZ
(210) O-344604

(111) **269811**
(220) 19.03.2004
(320) 19.03.2004
(442) 10.11.2004
(151) 28.02.2005
(730) **M. I. P. Group, a. s.**, Hollarovo náměstí 11, Praha 3,
13000, CZ
(210) O-344605

(111) **269812**
(220) 19.03.2004
(320) 19.03.2004
(442) 10.11.2004
(151) 28.02.2005
(730) **Hanuš Miroslav**, Juarezova 17, Praha 6, 16000, CZ
(210) O-344606

(111) **269813**
(220) 22.03.2004
(320) 22.03.2004
(442) 10.11.2004
(151) 28.02.2005
(730) **AGROPODNIK DVORCE, a.s.**, Olomoucká 373,
Dvorce, 79368, CZ
(210) O-344622

(111) **269814**
(220) 22.03.2004
(320) 22.03.2004
(442) 10.11.2004
(151) 28.02.2005
(730) **LN GROUP s. r. o.**, Střelice 42, Uničov, 78391, CZ
(210) O-344623

(111) **269815**
(220) 22.03.2004
(320) 22.03.2004
(442) 10.11.2004
(151) 28.02.2005
(730) **Zelený Roman**, Americká 2487, Kladno II, 27201, CZ
(210) O-344625

(111) **269816**
(220) 22.03.2004
(320) 22.03.2004
(442) 10.11.2004
(151) 28.02.2005
(730) **Hák Ondřej**, Toušická 558, Praha 9, 19016, CZ
(210) O-344626

(111) **269817**
(220) 22.03.2004
(320) 22.03.2004
(442) 10.11.2004
(151) 28.02.2005
(730) **Pejpalová Jarmila**, Bubenské nábřeží 9, Praha 7, 17000,
CZ
(210) O-344628

(111) **269818**
(220) 22.03.2004
(320) 22.03.2004
(442) 10.11.2004
(151) 28.02.2005
(730) **INCOS ALFA, spol. s r.o.**, Drnovská 24, Praha 6,
16100, CZ
(210) O-344632

-
- (111) **269819**
 (220) 23.03.2004
 (320) 23.03.2004
 (442) 10.11.2004
 (151) 28.02.2005
 (730) **Ing. Zdenek Hrnčič - HRNCIR design**, Vlastimila Moravce 30, Nové Město nad Metují, 54901, CZ
 (210) O-344672
-
- (111) **269820**
 (220) 23.03.2004
 (320) 23.03.2004
 (442) 10.11.2004
 (151) 28.02.2005
 (730) **HERMANN MEYER KOMMANDIT GESELLSCHAFT**, Halstenbeker weg 100, Rellingen, 25454, DE
 (210) O-344678
-
- (111) **269821**
 (220) 23.03.2004
 (320) 23.03.2004
 (442) 10.11.2004
 (151) 28.02.2005
 (730) **SPHD Exheredis**, Kosmonautů 244, Pardubice, 53009, CZ
 (210) O-344679
-
- (111) **269822**
 (220) 23.03.2004
 (320) 23.03.2004
 (442) 10.11.2004
 (151) 28.02.2005
 (730) **Česká pojišťovna a. s.**, Spálená 75/16, Praha 1, 11304, CZ
 (210) O-344699
-
- (111) **269823**
 (220) 23.03.2004
 (320) 23.03.2004
 (442) 10.11.2004
 (151) 28.02.2005
 (730) **Česká pojišťovna a. s.**, Spálená 75/16, Praha 1, 11304, CZ
 (210) O-344701
-
- (111) **269824**
 (220) 24.03.2004
 (320) 24.03.2004
 (442) 10.11.2004
 (151) 28.02.2005
 (730) **ELPRAMONT, s. r. o.**, Lašřany 424, Bělkovice - Lašřany, 78315, CZ
 (210) O-344722
-
- (111) **269825**
 (220) 24.03.2004
 (320) 24.03.2004
 (442) 10.11.2004
 (151) 28.02.2005
 (730) **PEN - COM s. r. o.**, Porážkova 1132/42, Ostrava - Moravská Ostrava, 70200, CZ
 (210) O-344730
-
- (111) **269826**
 (220) 24.03.2004
 (320) 24.03.2004
 (442) 10.11.2004
 (151) 28.02.2005
 (730) **Yellow & Blue, s.r.o.**, Na Pořiči 42, Praha 1, 11000, CZ
 (210) O-344751
-
- (111) **269827**
-
- (220) 24.03.2004
 (320) 24.03.2004
 (442) 10.11.2004
 (151) 28.02.2005
 (730) **Křenová Mariana**, Baranova 4, Praha 3, 13000, CZ
 (210) O-344752
-
- (111) **269828**
 (220) 24.03.2004
 (320) 24.03.2004
 (442) 10.11.2004
 (151) 28.02.2005
 (730) **S.T.S. SWIFT TEXTILE SERVIS s.r.o.**, Pražská 23, Plzeň, 30150, CZ
 (210) O-344759
-
- (111) **269829**
 (220) 25.03.2004
 (320) 25.03.2004
 (442) 10.11.2004
 (151) 28.02.2005
 (730) **VITON s.r.o.**, tř. ČSA 609/II, Veselí nad Lužnicí, 39182, CZ
 (210) O-344772
-
- (111) **269830**
 (220) 25.03.2004
 (320) 25.03.2004
 (442) 10.11.2004
 (151) 28.02.2005
 (730) **ALLMETAL s.r.o.**, Lípa 303, Lípa, 76311, CZ
 (210) O-344774
-
- (111) **269831**
 (220) 25.03.2004
 (320) 25.03.2004
 (442) 10.11.2004
 (151) 28.02.2005
 (730) **Lovochemie, a.s.**, Tereziňská 57, Lovosice, 41017, CZ
 (210) O-344775
-
- (111) **269832**
 (220) 25.03.2004
 (320) 25.03.2004
 (442) 10.11.2004
 (151) 28.02.2005
 (730) **Lovochemie, a.s.**, Tereziňská 57, Lovosice, 41017, CZ
 (210) O-344776
-
- (111) **269833**
 (220) 25.03.2004
 (320) 25.03.2004
 (442) 10.11.2004
 (151) 28.02.2005
 (730) **Lovochemie, a.s.**, Tereziňská 57, Lovosice, 41017, CZ
 (210) O-344777
-
- (111) **269834**
 (220) 25.03.2004
 (320) 25.03.2004
 (442) 10.11.2004
 (151) 28.02.2005
 (730) **Lovochemie, a.s.**, Tereziňská 57, Lovosice, 41017, CZ
 (210) O-344778
-
- (111) **269835**
 (220) 25.03.2004
 (320) 25.03.2004
 (442) 10.11.2004
 (151) 28.02.2005
 (730) **Lovochemie, a.s.**, Tereziňská 57, Lovosice, 41017, CZ
 (210) O-344779
-

(111) **269836**
(220) 25.03.2004
(320) 25.03.2004
(442) 10.11.2004
(151) 28.02.2005
(730) **Lovochemie, a.s.**, Terezińska 57, Lovosice, 41017, CZ
(210) O-344780

(111) **269837**
(220) 25.03.2004
(320) 25.03.2004
(442) 10.11.2004
(151) 28.02.2005
(730) **Lovochemie, a.s.**, Terezińska 57, Lovosice, 41017, CZ
(210) O-344781

(111) **269838**
(220) 25.03.2004
(320) 25.03.2004
(442) 10.11.2004
(151) 28.02.2005
(730) **QATAR SPORT s.r.o.**, Diskařská 100, Praha 6, 16900, CZ
(210) O-344794

(111) **269839**
(220) 25.03.2004
(320) 25.03.2004
(442) 10.11.2004
(151) 28.02.2005
(730) **PT.DJARUM**, Jalan Jend.A.Yani 28, Kudus, ID
(210) O-344798

(111) **269840**
(220) 25.03.2004
(320) 25.03.2004
(442) 10.11.2004
(151) 28.02.2005
(730) **Česká pojišťovna a.s.**, Spálená 75/16, Praha 1, 11304, CZ
(210) O-344799

(111) **269841**
(220) 25.03.2004
(320) 25.03.2004
(442) 10.11.2004
(151) 28.02.2005
(730) **Česká pojišťovna a.s.**, Spálená 75/16, Praha 1, 11304, CZ
(210) O-344800

(111) **269842**
(220) 25.03.2004
(320) 25.03.2004
(442) 10.11.2004
(151) 28.02.2005
(730) **Česká pojišťovna a.s.**, Spálená 75/16, Praha 1, 11304, CZ
(210) O-344801

(111) **269843**
(220) 25.03.2004
(320) 25.03.2004
(442) 10.11.2004
(151) 28.02.2005
(730) **Česká pojišťovna a.s.**, Spálená 75/16, Praha 1, 11304, CZ
(210) O-344802

(111) **269844**
(220) 25.03.2004
(320) 25.03.2004
(442) 10.11.2004
(151) 28.02.2005

(730) **Česká pojišťovna a.s.**, Spálená 75/16, Praha 1, 11304, CZ
(210) O-344803

(111) **269845**
(220) 25.03.2004
(320) 25.03.2004
(442) 10.11.2004
(151) 28.02.2005
(730) **Česká pojišťovna a.s.**, Spálená 75/16, Praha 1, 11304, CZ
(210) O-344804

(111) **269846**
(220) 26.03.2004
(320) 26.03.2004
(442) 10.11.2004
(151) 28.02.2005
(730) **Hálek Vítězslav Dr. Ing.**, Nezvalova 423, Hradec Králové, 50003, CZ
(210) O-344821

(111) **269847**
(220) 26.03.2004
(320) 26.03.2004
(442) 10.11.2004
(151) 28.02.2005
(730) **Pivovar Černá Hora, a.s.**, Černá Hora 3/5, Černá Hora, 67921, CZ
(210) O-344822

(111) **269848**
(220) 26.03.2004
(320) 26.03.2004
(442) 10.11.2004
(151) 28.02.2005
(730) **MARMOT, s.r.o.**, Mlýnská 326/13, Brno, 60200, CZ
(210) O-344833

(111) **269849**
(220) 26.03.2004
(320) 26.03.2004
(442) 10.11.2004
(151) 28.02.2005
(730) **MARMOT, s.r.o.**, Mlýnská 326/13, Brno, 60200, CZ
(210) O-344835

(111) **269850**
(220) 26.03.2004
(320) 26.03.2004
(442) 10.11.2004
(151) 28.02.2005
(730) **MARMOT, s.r.o.**, Mlýnská 326/13, Brno, 60200, CZ
(210) O-344836

(111) **269851**
(220) 26.03.2004
(320) 26.03.2004
(442) 10.11.2004
(151) 28.02.2005
(730) **MARMOT, s.r.o.**, Mlýnská 326/13, Brno, 60200, CZ
(210) O-344837

(111) **269852**
(220) 26.03.2004
(320) 26.03.2004
(442) 10.11.2004
(151) 28.02.2005
(730) **MARMOT, s.r.o.**, Mlýnská 326/13, Brno, 60200, CZ
(210) O-344838

(111) **269853**
(220) 26.03.2004

(320) 26.03.2004
(442) 10.11.2004
(151) 28.02.2005
(730) **MARMOT, s.r.o.**, Mlýnská 326/13, Brno, 60200, CZ
(210) O-344839

(111) **269854**
(220) 26.03.2004
(320) 26.03.2004
(442) 10.11.2004
(151) 28.02.2005
(730) **MARMOT, s.r.o.**, Mlýnská 326/13, Brno, 60200, CZ
(210) O-344840

(111) **269855**
(220) 26.03.2004
(320) 26.03.2004
(442) 10.11.2004
(151) 28.02.2005
(730) **LOKKI International s.r.o.**, Na Vršíčkách 11, Plzeň, 30413, CZ
(210) O-344854

(111) **269856**
(220) 26.03.2004
(320) 26.03.2004
(442) 10.11.2004
(151) 28.02.2005
(730) **DHW TECHNOLOGIE, spol. s r.o.**, Na Vršíčkách 11, Plzeň, 30413, CZ
(210) O-344855

(111) **269857**
(220) 29.03.2004
(320) 29.03.2004
(442) 10.11.2004
(151) 28.02.2005
(730) **A.B.RICCARDI s.r.o.**, Jánská 12, Brno, 60200, CZ
(210) O-344877

(111) **269858**
(220) 29.03.2004
(320) 29.03.2004
(442) 10.11.2004
(151) 28.02.2005
(730) **Lifestyles International Holdings Corporation**, 57/63 Line Wall Road, P.O.Box 199, GI
(210) O-344878

(111) **269859**
(220) 29.03.2004
(320) 29.03.2004
(442) 10.11.2004
(151) 28.02.2005
(730) **Skácel Miroslav**, Želatovice 179, Přerov, 75116, CZ
(210) O-344879

(111) **269860**
(220) 29.03.2004
(320) 29.03.2004
(442) 10.11.2004
(151) 28.02.2005
(730) **Šeda Ondřej Tomáš**, Josefy Faimonové 2238/24, Brno, 62800, CZ
(210) O-344882

(111) **269861**
(220) 29.03.2004
(320) 29.03.2004
(442) 10.11.2004
(151) 28.02.2005
(730) **ProCom s.r.o.**, Špitálka 16, Brno, 60200, CZ
(210) O-344888

(111) **269862**
(220) 29.03.2004
(320) 29.03.2004
(442) 10.11.2004
(151) 28.02.2005
(730) **KAP CZ, s.r.o.**, Dolnice 534/8, Brno, 62100, CZ
(210) O-344889

(111) **269863**
(220) 29.03.2004
(320) 29.03.2004
(442) 10.11.2004
(151) 28.02.2005
(730) **STAND BY, s.r.o.**, Užocká 962/6, Praha 10, 10000, CZ
(210) O-344904

(111) **269864**
(220) 30.03.2004
(320) 30.03.2004
(442) 10.11.2004
(151) 28.02.2005
(730) **Doksanský Daniel**, Třebenická 1286, Praha 8, 18200, CZ
(210) O-344930

(111) **269865**
(220) 30.03.2004
(320) 30.03.2004
(442) 10.11.2004
(151) 28.02.2005
(730) **Šašek Milan**, Žižkova 1539, Slaný, 27401, CZ
(210) O-344932

(111) **269866**
(220) 31.03.2004
(320) 31.03.2004
(442) 10.11.2004
(151) 28.02.2005
(730) **MATTER & PIELD s.r.o.**, Na Jarově 4, Praha 3, 13000, CZ
(210) O-344969

(111) **269867**
(220) 31.03.2004
(320) 31.03.2004
(442) 10.11.2004
(151) 28.02.2005
(730) **DELFI, s.r.o.**, Ovocná 5, Děčín, 40502, CZ
(210) O-344977

(111) **269868**
(220) 31.03.2004
(320) 31.03.2004
(442) 10.11.2004
(151) 28.02.2005
(730) **Kapitán Jaroslav**, 17. listopadu 17, Říčany, 25101, CZ
(210) O-344985

(111) **269869**
(220) 31.03.2004
(320) 31.03.2004
(442) 10.11.2004
(151) 28.02.2005
(730) **Rudolf Štefec TAIC**, Na Václavce 22, Praha 5, 15000, CZ
(210) O-344996

(111) **269870**
(220) 31.03.2004
(320) 31.03.2004
(442) 10.11.2004
(151) 28.02.2005

(730) OLZA - Trading, spol. s r.o. , Alšova 3, Český Těšín, 73701, CZ	(111) 269879
(210) O-345001	(220) 02.04.2004
	(320) 02.04.2004
	(442) 10.11.2004
	(151) 28.02.2005
(111) 269871	(730) Kaplan Václav Ing. , Rtyňská 323, Praha 912 - Dolní Počernice, 19012, CZ
(220) 31.03.2004	(210) O-345100
(320) 31.03.2004	
(442) 10.11.2004	
(151) 28.02.2005	
(730) CORELLI Limited s.r.o. , Pražákova 52, Brno, 61900, CZ	(111) 269880
(210) O-345002	(220) 02.04.2004
	(320) 02.04.2004
	(442) 10.11.2004
	(151) 28.02.2005
(111) 269872	(730) Semiginovský Bohdan Doc. MUDr. DrSc. , Chudenická 1082/16, Praha 10, 10200, CZ
(220) 31.03.2004	(210) O-345105
(320) 31.03.2004	
(442) 10.11.2004	
(151) 28.02.2005	
(730) Procházka Jakub , Havanská, Praha 7, 17000, CZ	(111) 269881
(210) O-345012	(220) 02.04.2004
	(320) 09.10.2003
	(442) 10.11.2004
	(151) 28.02.2005
(111) 269873	(730) Agouron Pharmaceuticals, Inc. , 10777 Science Center Drive, San Diego, CA, US
(220) 31.03.2004	(210) O-345109
(320) 31.03.2004	
(442) 10.11.2004	
(151) 28.02.2005	
(730) VŘÍDLO, výrobní družstvo Karlovy Vary , Kamenického 8, Karlovy Vary, 36004, CZ	(111) 269882
(210) O-345018	(220) 02.04.2004
	(320) 16.10.2003
	(442) 10.11.2004
	(151) 28.02.2005
(111) 269874	(730) Agouron Pharmaceuticals, Inc. , 10777 Science Center Drive, San Diego, CA, US
(220) 01.04.2004	(210) O-345110
(320) 01.04.2004	
(442) 10.11.2004	
(151) 28.02.2005	
(730) Janovský Pavel , K. H. Borovského 1455, Bzenec, 69681, CZ	(111) 269883
(210) O-345032	(220) 02.04.2004
	(320) 09.10.2003
	(442) 10.11.2004
	(151) 28.02.2005
(111) 269875	(730) Agouron Pharmaceuticals, Inc. , 10777 Science Center Drive, San Diego, CA, US
(220) 01.04.2004	(210) O-345111
(320) 01.04.2004	
(442) 10.11.2004	
(151) 28.02.2005	
(730) Krča Jaroslav Ing. , Plzeňská 604, Vřesina, 74285, CZ	(111) 269884
(210) O-345036	(220) 02.04.2004
	(320) 02.04.2004
	(442) 10.11.2004
	(151) 28.02.2005
(111) 269876	(730) Sokol's Power Voice s.r.o. , Řepová 6, Plzeň, 30100, CZ
(220) 02.04.2004	(210) O-345112
(320) 02.04.2004	
(442) 10.11.2004	
(151) 28.02.2005	
(730) Czech Bona Caffé a.s. , Hudcova 250/72, Brno, 62100, CZ	(111) 269885
(210) O-345068	(220) 02.04.2004
	(320) 02.04.2004
	(442) 10.11.2004
	(151) 28.02.2005
(111) 269877	(730) SanoGold GmbH Spezialfuttermittel , Röntgenstrasse 27, Aalen, DE
(220) 02.04.2004	(210) O-345116
(320) 02.04.2004	
(442) 10.11.2004	
(151) 28.02.2005	
(730) NADACE VIA , Jelení 200/3, Praha 1, 11800, CZ	(111) 269886
(210) O-345072	(220) 02.04.2004
	(320) 02.04.2004
	(442) 10.11.2004
	(151) 28.02.2005
(111) 269878	(730) SanoGold GmbH Spezialfuttermittel , Röntgenstrasse 27, Aalen, DE
(220) 02.04.2004	(210) O-345119
(320) 02.04.2004	
(442) 10.11.2004	
(151) 28.02.2005	
(730) Bartoň Jaroslav Ing. , Vodní 21, České Budějovice, 37006, CZ	(111) 269887
(210) O-345081	(220) 02.04.2004

(320) 02.04.2004 (442) 10.11.2004 (151) 28.02.2005 (730) Všetečka Petr , Havlíčkova 53, Brno, 60200, CZ (210) O-345130	(210) O-345244
(111) 269888 (220) 05.04.2004 (320) 05.04.2004 (442) 10.11.2004 (151) 28.02.2005 (730) CL s.r.o. , Sladkovského nám. 525/1, Praha 3, 13000, CZ (210) O-345160	(111) 269896 (220) 07.04.2004 (320) 07.04.2004 (442) 10.11.2004 (151) 28.02.2005 (730) REGIE RADIO MUSIC spol. s r.o. , Wenzigova 4/1872, Praha 2, 12000, CZ (210) O-345245
(111) 269889 (220) 05.04.2004 (320) 05.04.2004 (442) 10.11.2004 (151) 28.02.2005 (730) Yellow & Blue, s.r.o. , Na Poříčí 42, Praha 1, 11000, CZ (210) O-345166	(111) 269897 (220) 07.04.2004 (320) 07.04.2004 (442) 10.11.2004 (151) 28.02.2005 (730) REGIE RADIO MUSIC spol. s r.o. , Wenzigova 4/1872, Praha 2, 12000, CZ (210) O-345246
(111) 269890 (220) 05.04.2004 (320) 05.04.2004 (442) 10.11.2004 (151) 28.02.2005 (730) Kaonmedia Co., Ltd. , Ssangyong IT Twin Tower A-901, 442-17 Sangdaewon-Dong, Jungwon-Gu, KR (210) O-345167	(111) 269898 (220) 07.04.2004 (320) 07.04.2004 (442) 10.11.2004 (151) 28.02.2005 (730) Frekvence 1, a.s. , Wenzigova 4/1872, Praha 2, 12000, CZ (210) O-345247
(111) 269891 (220) 05.04.2004 (320) 05.04.2004 (442) 10.11.2004 (151) 28.02.2005 (730) REALGATE CAPITAL, s.r.o. , Táboritská 1000/23, Praha 3, 13087, CZ (210) O-345169	(111) 269899 (220) 07.04.2004 (320) 07.04.2004 (442) 10.11.2004 (151) 28.02.2005 (730) REGIE RADIO MUSIC spol. s r.o. , Wenzigova 4/1872, Praha 2, 12000, CZ (210) O-345248
(111) 269892 (220) 06.04.2004 (320) 06.04.2004 (442) 10.11.2004 (151) 28.02.2005 (730) S.T.S. SWIFT TEXTILE SERVIS, s.r.o. , Pražská 33, Plzeň, 30100, CZ (210) O-345220	(111) 269900 (220) 07.04.2004 (320) 07.04.2004 (442) 10.11.2004 (151) 28.02.2005 (730) REGIE RADIO MUSIC spol. s r.o. , Wenzigova 4/1872, Praha 2, 12000, CZ (210) O-345250
(111) 269893 (220) 07.04.2004 (320) 07.04.2004 (442) 10.11.2004 (151) 28.02.2005 (730) Brtník a spol. - pivovar a restaurace U Fleků s.r.o. , Křemencova 11, Praha 1, 11000, CZ (210) O-345242	(111) 269901 (220) 07.04.2004 (320) 07.04.2004 (442) 10.11.2004 (151) 28.02.2005 (730) SPERL s.r.o. , Ladova 7, Praha 2, 12000, CZ (210) O-345258
(111) 269894 (220) 07.04.2004 (320) 07.04.2004 (442) 10.11.2004 (151) 28.02.2005 (730) Brtník a spol. - pivovar a restaurace u Fleků s.r.o. , Křemencova 11, Praha 1, 11000, CZ (210) O-345243	(111) 269902 (220) 07.04.2004 (320) 07.04.2004 (442) 10.11.2004 (151) 28.02.2005 (730) Pharma Vision, s.r.o. , U Družstva Práce 70/1473, Praha 4, 14000, CZ (210) O-345288
(111) 269895 (220) 07.04.2004 (320) 07.04.2004 (442) 10.11.2004 (151) 28.02.2005 (730) Brtník a spol. - pivovar a restaurace U Fleků s.r.o. , Křemencova 11, Praha 1, 11000, CZ	(111) 269903 (220) 08.04.2004 (320) 08.04.2004 (442) 10.11.2004 (151) 28.02.2005 (730) Plastic Technologies & Products s.r.o. , Evropská 116/655, Praha 6, 16000, CZ (210) O-345293

-
- (111) **269904**
(220) 08.04.2004
(320) 08.04.2004
(442) 10.11.2004
(151) 28.02.2005
(730) **Vylít Michal**, Bělehradská 122, Praha 2, 12000, CZ
(210) O-345324
-
- (111) **269905**
(220) 09.04.2004
(320) 09.04.2004
(442) 10.11.2004
(151) 28.02.2005
(730) **TATRAKON, spol. s r. o.**, Alžbetina 23, Poprad, 5801, SK
(210) O-345342
-
- (111) **269906**
(220) 09.04.2004
(320) 09.04.2004
(442) 10.11.2004
(151) 28.02.2005
(730) **TATRAKON, spol. s r. o.**, Alžbetina 23, Poprad, 5801, SK
(210) O-345343
-
- (111) **269907**
(220) 09.04.2004
(320) 09.04.2004
(442) 10.11.2004
(151) 28.02.2005
(730) **TATRAKON, spol. s r. o.**, Alžbetina 23, Poprad, 5801, SK
(210) O-345345
-
- (111) **269908**
(220) 09.04.2004
(320) 09.04.2004
(442) 10.11.2004
(151) 28.02.2005
(730) **TATRAKON, spol. s r. o.**, Alžbetina 23, Poprad, 5801, SK
(210) O-345347
-
- (111) **269909**
(220) 09.04.2004
(320) 09.04.2004
(442) 10.11.2004
(151) 28.02.2005
(730) **TATRAKON, spol. s r. o.**, Alžbetina 23, Poprad, 5801, SK
(210) O-345348
-
- (111) **269910**
(220) 09.04.2004
(320) 09.04.2004
(442) 10.11.2004
(151) 28.02.2005
(730) **TATRAKON, spol. s r. o.**, Alžbetina 23, Poprad, 5801, SK
(210) O-345349
-
- (111) **269911**
(220) 09.04.2004
(320) 09.04.2004
(442) 10.11.2004
(151) 28.02.2005
(730) **TATRAKON, spol. s r. o.**, Alžbetina 23, Poprad, 5801, SK
(210) O-345352
-
- (111) **269912**
(220) 09.04.2004
- (320) 09.04.2004
(442) 10.11.2004
(151) 28.02.2005
(730) **Pojišťovna České spořitelny, a. s.**, nám. Republiky 115, Pardubice, 53002, CZ
(210) O-345387
-
- (111) **269913**
(220) 12.04.2004
(320) 12.04.2004
(442) 10.11.2004
(151) 28.02.2005
(730) **Eurotel Praha, spol. s r. o.**, Vyskočilova 1442/1b, Praha 4, 14021, CZ
(210) O-345400
-
- (111) **269914**
(220) 13.04.2004
(320) 13.04.2004
(442) 10.11.2004
(151) 28.02.2005
(730) **Zajíčková Zoja**, Na cvičišti 574, Hradec Králové, 50006, CZ
(210) O-345410
-
- (111) **269915**
(220) 13.04.2004
(320) 13.04.2004
(442) 10.11.2004
(151) 28.02.2005
(730) **Růžek Milan**, Rudka 45, Kunštát, 67972, CZ
(210) O-345413
-
- (111) **269916**
(220) 14.04.2004
(320) 14.04.2004
(442) 10.11.2004
(151) 28.02.2005
(730) **TRAVEL FREE, s. r. o.**, Václavské náměstí 53, Praha 1, 11000, CZ
(210) O-345440
-
- (111) **269917**
(220) 14.04.2004
(320) 14.04.2004
(442) 10.11.2004
(151) 28.02.2005
(730) **Myslík Vladimír**, Korunovační 20, Praha 7, 17000, CZ
(210) O-345475
-
- (111) **269918**
(220) 14.04.2004
(320) 14.04.2004
(442) 13.10.2004
(151) 28.02.2005
(730) **Vysoká škola finanční a správní, o.p.s.**, Estonská 500, Praha 10, 10000, CZ
(210) O-345477
-
- (111) **269919**
(220) 15.04.2004
(320) 15.04.2004
(442) 10.11.2004
(151) 28.02.2005
(730) **Laboratoř klinické mikrobiologie s. r. o.**, Jívavská 1435/20, Šternberk, 78516, CZ
(210) O-345481
-
- (111) **269920**
(220) 15.04.2004
(320) 15.04.2004
(442) 10.11.2004
(151) 28.02.2005

(730) EUROGEMA CZ, a. s. , Blanická 917/19, Olomouc, 77200, CZ	(210) O-345543
(210) O-345483	
(111) 269921	(111) 269929
(220) 15.04.2004	(220) 16.04.2004
(320) 15.04.2004	(320) 16.04.2004
(442) 10.11.2004	(442) 10.11.2004
(151) 28.02.2005	(151) 28.02.2005
(730) Teplárna Otrokovice a. s. , Objízdná 1777, Otrokovice, 76539, CZ	(730) MED FOOD s.r.o. , Pod Krocínkou 850, Praha 9, 19000, CZ
(210) O-345485	(210) O-345556
(111) 269922	(111) 269930
(220) 15.04.2004	(220) 16.04.2004
(320) 15.04.2004	(320) 16.04.2004
(442) 10.11.2004	(442) 10.11.2004
(151) 28.02.2005	(151) 28.02.2005
(730) TIMEX Inc. s. r. o. , Počernická 96, Praha 10 - Malešice, 10800, CZ	(730) Viña Doña Paula S.A. , Martín 908, piso 1, Luján de Cuyo, Mendoza, AR
(210) O-345487	(210) O-345567
(111) 269923	(111) 269931
(220) 15.04.2004	(220) 16.04.2004
(320) 15.04.2004	(320) 30.10.2003
(442) 10.11.2004	(442) 10.11.2004
(151) 28.02.2005	(151) 28.02.2005
(730) BROADCAST MEDIA, s.r.o. , Říčanská 3, Praha 10, 10100, CZ	(730) Telefonaktiebolaget L M Ericsson , SE-164 83 Stockholm, SE
(210) O-345491	(210) O-345570
(111) 269924	(111) 269932
(220) 15.04.2004	(220) 16.04.2004
(320) 15.04.2004	(320) 16.04.2004
(442) 10.11.2004	(442) 10.11.2004
(151) 28.02.2005	(151) 28.02.2005
(730) CHATEAU BZENEC, spol. s r. o. , Podhájí 421, Bzenec, 69681, CZ	(730) Slabej Michal ing. , Koulova 9/1565, Praha 6, 16000, CZ
(210) O-345495	(210) O-345571
(111) 269925	(111) 269933
(220) 15.04.2004	(220) 16.04.2004
(320) 15.04.2004	(320) 16.04.2004
(442) 10.11.2004	(442) 10.11.2004
(151) 28.02.2005	(151) 28.02.2005
(730) Pešek Martin Bc. , Pod vrchem 31, Plzeň, 31204, CZ Pešek Tomáš Ing. , Pod vrchem 31, Plzeň, 31204, CZ Vaněk Jiří , Pod Švabinami 38, Plzeň, 31208, CZ	(730) VYVA PLAST, s.r.o. , Sobotecká 836, Turnov, 51101, CZ
(210) O-345496	(210) O-345572
(111) 269926	(111) 269934
(220) 15.04.2004	(220) 19.04.2004
(320) 15.04.2004	(320) 19.04.2004
(442) 10.11.2004	(442) 10.11.2004
(151) 28.02.2005	(151) 28.02.2005
(730) POFIS, s.r.o. , Klimentská 6, Praha 1, 11000, CZ	(730) Hájek Pavel , Pražská 1197, Pelhřimov, 39301, CZ
(210) O-345534	(210) O-345594
(111) 269927	(111) 269935
(220) 14.04.2004	(220) 19.04.2004
(320) 14.04.2004	(320) 19.04.2004
(442) 10.11.2004	(442) 10.11.2004
(151) 28.02.2005	(151) 28.02.2005
(730) Eurotel Praha, spol. s r.o. , Vyskočilova 1442/1b, Praha 4, 14021, CZ	(730) Hájek Pavel , Pražská 1197, Pelhřimov, 39301, CZ
(210) O-345537	(210) O-345595
(111) 269928	(111) 269936
(220) 15.04.2004	(220) 19.04.2004
(320) 15.04.2004	(320) 19.04.2004
(442) 10.11.2004	(442) 10.11.2004
(151) 28.02.2005	(151) 28.02.2005
(730) Ing. Bogdan Vavroš , Oldřichovice 265, Třinec, 73961, CZ	(730) Hájek Pavel , Pražská 1197, Pelhřimov, 39301, CZ
(210) O-345537	(210) O-345596
(111) 269928	(111) 269937
(220) 15.04.2004	(220) 19.04.2004
(320) 15.04.2004	(320) 19.04.2004
(442) 10.11.2004	
(151) 28.02.2005	
(730) Ing. Bogdan Vavroš , Oldřichovice 265, Třinec, 73961, CZ	

(442) 10.11.2004 (151) 28.02.2005 (730) RECALL s.r.o. , U Stromovky 1468/25, České Budějovice, 37005, CZ (210) O-345598	(210) O-345660
(111) 269938 (220) 19.04.2004 (320) 19.04.2004 (442) 10.11.2004 (151) 28.02.2005 (730) BONUS PRAHA, spol. s r.o. , Revoluční 762/13, Praha 1, 11000, CZ (210) O-345602	(111) 269946 (220) 21.04.2004 (320) 21.04.2004 (442) 10.11.2004 (151) 28.02.2005 (730) ČEDOK a.s. , Na příkopě 18, Praha 1, 11135, CZ (210) O-345696
(111) 269939 (220) 19.04.2004 (320) 19.04.2004 (442) 10.11.2004 (151) 28.02.2005 (730) BONUS PRAHA, spol. s r.o. , Revoluční 762/13, Praha 1, 11000, CZ (210) O-345604	(111) 269947 (220) 21.04.2004 (320) 21.04.2004 (442) 10.11.2004 (151) 28.02.2005 (730) ČEDOK a.s. , Na Příkopě 18, Praha 1, 11135, CZ (210) O-345697
(111) 269940 (220) 19.04.2004 (320) 19.04.2004 (442) 10.11.2004 (151) 28.02.2005 (730) Kynychová Hana , Keltská 54, Praha 4, 14300, CZ (210) O-345608	(111) 269948 (220) 21.04.2004 (320) 21.04.2004 (442) 10.11.2004 (151) 28.02.2005 (730) ČEDOK a.s. , Na příkopě 18, Praha 1, 11135, CZ (210) O-345699
(111) 269941 (220) 19.04.2004 (320) 19.04.2004 (442) 10.11.2004 (151) 28.02.2005 (730) PROTOTYPE s.r.o. , Jungmannovo nám. 4/764, Praha 1, 11000, CZ (210) O-345612	(111) 269949 (220) 21.04.2004 (320) 21.04.2004 (442) 10.11.2004 (151) 28.02.2005 (730) Lomský František , Na Veselí 1095/2, Praha 4, 14000, CZ (210) O-345709
(111) 269942 (220) 19.04.2004 (320) 19.04.2004 (442) 10.11.2004 (151) 28.02.2005 (730) PORYNK-VÝROBA s.r.o. , Růžodol 1, Litvínov, 43601, CZ (210) O-345618	(111) 269950 (220) 22.04.2004 (320) 22.04.2004 (442) 10.11.2004 (151) 28.02.2005 (730) Oxygen Solutions, s.r.o. , Kosmákova 10, Jihlava, 58601, CZ (210) O-345743
(111) 269943 (220) 20.04.2004 (320) 20.04.2004 (442) 10.11.2004 (151) 28.02.2005 (730) Groh František , Achátova 1703, Nová Paka, 50901, CZ (210) O-345636	(111) 269951 (220) 22.04.2004 (320) 22.04.2004 (442) 10.11.2004 (151) 28.02.2005 (730) Seznam.cz, a.s. , Naskové 1, Praha 5, 15000, CZ (210) O-345754
(111) 269944 (220) 20.04.2004 (320) 20.04.2004 (442) 10.11.2004 (151) 28.02.2005 (730) Šlachta Petr MVDr. , Palkovice 245, Palkovice, 73941, CZ (210) O-345646	(111) 269952 (220) 22.04.2004 (320) 22.04.2004 (442) 10.11.2004 (151) 28.02.2005 (730) Seznam.cz, a.s. , Naskové 1, Praha 5, 15000, CZ (210) O-345755
(111) 269945 (220) 20.04.2004 (320) 20.04.2004 (442) 10.11.2004 (151) 28.02.2005 (730) Foot Locker Retail, Inc. , 112 West 34th Street, New York, NY, US	(111) 269953 (220) 22.04.2004 (320) 22.04.2004 (442) 10.11.2004 (151) 28.02.2005 (730) Seznam.cz, a.s. , Naskové 1, Praha 5, 15000, CZ (210) O-345756
(111) 269946 (220) 23.04.2004 (320) 23.04.2004 (442) 10.11.2004 (151) 28.02.2005	(111) 269954 (220) 23.04.2004 (320) 23.04.2004 (442) 10.11.2004 (151) 28.02.2005

-
- (730) **AT DEVELOPMENT a.s.**, Svobodova 9, Praha 2, 12800, CZ
(210) O-345780
-
- (111) **269955**
(220) 23.04.2004
(320) 23.04.2004
(442) 10.11.2004
(151) 28.02.2005
(730) **DETECHA, chemické výrobní družstvo**, Husovo náměstí 1208, Nové Město nad Metují, 54901, CZ
(210) O-345795
-
- (111) **269956**
(220) 23.04.2004
(320) 23.04.2004
(442) 10.11.2004
(151) 28.02.2005
(730) **HASTINGS s.r.o.**, Liliová 14, Praha 1, 11000, CZ
(210) O-345800
-
- (111) **269957**
(220) 23.04.2004
(320) 23.04.2004
(442) 10.11.2004
(151) 28.02.2005
(730) **Peter Kubička**, Platanová 16, Žilina, SK
(210) O-345811
-
- (111) **269958**
(220) 26.04.2004
(320) 26.04.2004
(442) 10.11.2004
(151) 28.02.2005
(730) **DOE spol. s r.o.**, V Zápolí 1252/27, Praha 4, 14100, CZ
(210) O-345827
-
- (111) **269959**
(220) 26.04.2004
(320) 26.04.2004
(442) 10.11.2004
(151) 28.02.2005
(730) **Milpex s.r.o.**, Piletice 55, Hradec Králové, 50003, CZ
(210) O-345841
-
- (111) **269960**
(220) 27.04.2004
(320) 27.04.2004
(442) 10.11.2004
(151) 28.02.2005
(730) **Ing. Aléxandros Georgiádis, ALEXANDROS**, Na drahách 859, Kopřivnice, 74221, CZ
(210) O-345873
-
- (111) **269961**
(220) 27.04.2004
(320) 27.04.2004
(442) 10.11.2004
(151) 28.02.2005
(730) **Brněnská pohřební služba, s.r.o.**, Koliště 3, Brno, 60200, CZ
(210) O-345876
-
- (111) **269962**
(220) 27.04.2004
(320) 27.04.2004
(442) 10.11.2004
(151) 28.02.2005
(730) **Meissner, Neumann - aukční dům s.r.o.**, Jugoslávských partyzánů 20, Praha 6, 16000, CZ
(210) O-345885
-
- (111) **269963**
- (220) 27.04.2004
(320) 27.04.2004
(442) 10.11.2004
(151) 28.02.2005
(730) **Herbacos-bofarma s.r.o.**, Štrossova 239, Pardubice, 53003, CZ
(210) O-345888
-
- (111) **269964**
(220) 27.04.2004
(320) 08.03.2004
(442) 10.11.2004
(151) 28.02.2005
(730) **PHILIP MORRIS PRODUCTS S.A.**, Quai Jeanrenaud 3, Neuchatel, CH
(210) O-345889
-
- (111) **269965**
(220) 27.04.2004
(320) 27.04.2004
(442) 10.11.2004
(151) 28.02.2005
(730) **Štěmenko Vadim**, Heydukova 1218/12, Praha 8, 18000, CZ
(210) O-345894
-
- (111) **269966**
(220) 27.04.2004
(320) 27.04.2004
(442) 10.11.2004
(151) 28.02.2005
(730) **TITBIT, s.r.o.**, Pobřežní 16/18, Praha 8, 18600, CZ
(210) O-345910
-
- (111) **269967**
(220) 28.04.2004
(320) 28.04.2004
(442) 10.11.2004
(151) 28.02.2005
(730) **PENTA DECORATIV s.r.o.**, Kolejní 2, Brno, 60200, CZ
(210) O-345927
-
- (111) **269968**
(220) 28.04.2004
(320) 28.04.2004
(442) 10.11.2004
(151) 28.02.2005
(730) **AQUA ENVIRO s.r.o.**, Ječná 1321/29a, Brno, 62100, CZ
(210) O-345929
-
- (111) **269969**
(220) 28.04.2004
(320) 28.04.2004
(442) 10.11.2004
(151) 28.02.2005
(730) **NUTRATECH s.r.o.**, Mezírka 13, Brno, 60200, CZ
(210) O-345943
-
- (111) **269970**
(220) 28.04.2004
(320) 28.04.2004
(442) 10.11.2004
(151) 28.02.2005
(730) **WILLENS spol. s.r.o.**, Tyršova 45, Klatovy, 33901, CZ
(210) O-345944
-
- (111) **269971**
(220) 28.04.2004
(320) 28.04.2004
(442) 10.11.2004
(151) 28.02.2005
(730) **ČEDOK a.s.**, Na příkopě 18, Praha 1, 11135, CZ

-
- (210) O-345945
-
- (111) **269972**
(220) 28.04.2004
(320) 28.04.2004
(442) 10.11.2004
(151) 28.02.2005
(730) **PHARMA UNITED INC.**, 255 Keele St., Toronto, Ontario, CA
(210) O-345947
-
- (111) **269973**
(220) 28.04.2004
(320) 28.04.2004
(442) 10.11.2004
(151) 28.02.2005
(730) **Faflik Jan**, Střekovská 1346, Praha 8, 18000, CZ
Hanousek David, Prosecká 52, Praha 9, 19000, CZ
(210) O-345953
-
- (111) **269974**
(220) 29.04.2004
(320) 29.04.2004
(442) 10.11.2004
(151) 28.02.2005
(730) **Bohumil Burian - elektro**, Nádražní 810, Pelhřimov, 39301, CZ
(210) O-345965
-
- (111) **269975**
(220) 29.04.2004
(320) 29.04.2004
(442) 10.11.2004
(151) 28.02.2005
(730) **LÁZNĚ FRANTIŠKOVY LÁZNĚ a.s.**, Jiráskova 23/3, Františkovy Lázně, 35101, CZ
(210) O-345967
-
- (111) **269976**
(220) 29.04.2004
(320) 29.04.2004
(442) 10.11.2004
(151) 28.02.2005
(730) **Vladimír Otáhal - ODAK**, Klokočí 13, Hranice 4, 75361, CZ
(210) O-345973
-
- (111) **269977**
(220) 29.04.2004
(320) 29.04.2004
(442) 10.11.2004
(151) 28.02.2005
(730) **Stužka Petr**, Wolfova 18, Prostějov, 79601, CZ
(210) O-345974
-
- (111) **269978**
(220) 29.04.2004
(320) 29.04.2004
(442) 10.11.2004
(151) 28.02.2005
(730) **TH trading s.r.o.**, Litovelská 17/101, Olomouc, 77900, CZ
(210) O-345976
-
- (111) **269979**
(220) 29.04.2004
(320) 29.04.2004
(442) 10.11.2004
(151) 28.02.2005
(730) **PENATUS s.r.o.**, Sportovní 20, Praha 10, 10100, CZ
(210) O-345983
-
- (111) **269980**
-
- (220) 29.04.2004
(320) 29.04.2004
(442) 10.11.2004
(151) 28.02.2005
(730) **DELACON Biotechnik ČR, spol. s r.o.**, Bohdíkova 7, Šumperk, 78701, CZ
(210) O-345984
-
- (111) **269981**
(220) 29.04.2004
(320) 29.04.2004
(442) 10.11.2004
(151) 28.02.2005
(730) **DELACON Biotechnik ČR, spol. s r.o.**, Bohdíkova 7, Šumperk, 78701, CZ
(210) O-345985
-
- (111) **269982**
(220) 29.04.2004
(320) 29.04.2004
(442) 10.11.2004
(151) 28.02.2005
(730) **DELACON Biotechnik ČR, spol. s r.o.**, Bohdíkova 7, Šumperk, 78701, CZ
(210) O-345987
-
- (111) **269983**
(220) 29.04.2004
(320) 29.04.2004
(442) 10.11.2004
(151) 28.02.2005
(730) **DELACON Biotechnik ČR, spol. s r.o.**, Bohdíkova 7, Šumperk, 78701, CZ
(210) O-345988
-
- (111) **269984**
(220) 29.04.2004
(320) 29.04.2004
(442) 10.11.2004
(151) 28.02.2005
(730) **Philip Morris Products S. A.**, Quai Jeanrenaud 3, Neuchatel, CH
(210) O-345991
-
- (111) **269985**
(220) 29.04.2004
(320) 29.04.2004
(442) 10.11.2004
(151) 28.02.2005
(730) **Champion Petfoods Limited**, 8503-90 Avenue Morinville, Alberta, CA
(210) O-346000
-
- (111) **269986**
(220) 30.04.2004
(320) 30.04.2004
(442) 10.11.2004
(151) 28.02.2005
(730) **Kofola a. s.**, Za drahou 1, Krnov, 79401, CZ
(210) O-346033
-
- (111) **269987**
(220) 30.04.2004
(320) 30.04.2004
(442) 10.11.2004
(151) 28.02.2005
(730) **Martináková Iva Ing.**, Jažlovická 1321/26, Praha 4, 14900, CZ
Kovařík Milan, V Jezírkách 1546, Praha 4, 14900, CZ
(210) O-346044
-
- (111) **269988**
(220) 30.04.2004
(320) 30.04.2004

(442) 10.11.2004 (151) 28.02.2005 (730) Milan Pelech EKOTHERM , Nádražní 137/1206, Ostrava - Moravská Ostrava, 70200, CZ (210) O-346046	(210) O-346089
(111) 269989 (220) 30.04.2004 (320) 30.04.2004 (442) 10.11.2004 (151) 28.02.2005 (730) JOKVA OLOMOUC a. s. , Mezice 81, Náklo, 78332, CZ (210) O-346051	(111) 269997 (220) 30.04.2004 (320) 30.04.2004 (442) 10.11.2004 (151) 28.02.2005 (730) Kárych Michal , Mladých 177, Pardubice, 53009, CZ (210) O-346095
(111) 269990 (220) 30.04.2004 (320) 30.04.2004 (442) 10.11.2004 (151) 28.02.2005 (730) EUROSTAND, s. r. o. , Kšírova 118e, Brno, 61900, CZ (210) O-346056	(111) 269998 (220) 30.04.2004 (320) 30.04.2004 (442) 10.11.2004 (151) 28.02.2005 (730) Kárych Michal , Mladých 177, Pardubice, 53009, CZ (210) O-346096
(111) 269991 (220) 29.04.2004 (320) 29.04.2004 (442) 10.11.2004 (151) 28.02.2005 (730) CONG TY TNHH ACECOOK VIET NAM , 6/1B Truong Chinh, Thanh pho Ho Chi Minh, VN (210) O-346066	(111) 269999 (220) 30.04.2004 (320) 30.04.2004 (442) 10.11.2004 (151) 28.02.2005 (730) METACO BO.BR., s.r.o. , Pražská 298, Brandýs n/L.-St. Boleslav, 25001, CZ (210) O-346097
(111) 269992 (220) 30.04.2004 (320) 30.04.2004 (442) 10.11.2004 (151) 28.02.2005 (730) Fórum dárců , Štěpánská 704/61, Praha 1, 11000, CZ (210) O-346069	(111) 270000 (220) 30.04.2004 (320) 30.04.2004 (442) 10.11.2004 (151) 28.02.2005 (730) METACO BO BR., s.r.o. , Pražská 298, Brandýs n/L - St. Boleslav, 25001, CZ (210) O-346098
(111) 269993 (220) 30.04.2004 (320) 30.04.2004 (442) 10.11.2004 (151) 28.02.2005 (730) CATER CARE Limited , Mallow street 17, Limerick, IE (210) O-346075	(111) 270001 (220) 30.04.2004 (320) 30.04.2004 (442) 10.11.2004 (151) 28.02.2005 (730) Rybex CZ a.s. , Koňská 199, Trinec, 73961, CZ (210) O-346100
(111) 269994 (220) 30.04.2004 (320) 30.04.2004 (442) 10.11.2004 (151) 28.02.2005 (730) CATER CARE Limited , MALLOW Street 17, LIMERICK, IE (210) O-346076	(111) 270002 (220) 30.04.2004 (320) 30.04.2004 (442) 10.11.2004 (151) 28.02.2005 (730) ADEON CZ s.r.o. , Zálešná I. 3393, Zlín, 76001, CZ (210) O-346110
(111) 269995 (220) 30.04.2004 (320) 30.04.2004 (442) 10.11.2004 (151) 28.02.2005 (730) CERBERIUS, s.r.o. , U Havlíčkových sadů 1526/7, Praha 2, 12000, CZ (210) O-346079	(111) 270003 (220) 30.04.2004 (320) 30.04.2004 (442) 10.11.2004 (151) 28.02.2005 (730) Daňhel Oldřich , Olomoucká 330, Uničov, 78391, CZ (210) O-346127
(111) 269996 (220) 30.04.2004 (320) 30.04.2004 (442) 10.11.2004 (151) 28.02.2005 (730) TAUER ELEKTRO a.s. , Dr. Milady Horákové 4, Svitavy, 56802, CZ	(111) 270004 (220) 30.04.2004 (320) 30.04.2004 (442) 10.11.2004 (151) 28.02.2005 (730) Big time Brands s.r.o. , Obrněné brigády 33, Cheb, 35002, CZ (210) O-346133
	(111) 270005 (220) 03.05.2004 (320) 03.05.2004 (442) 10.11.2004

(151) 28.02.2005 (730) Marek Vrabec-IMPRESARIO - Česká umělecká agentura , Palackého 1/740, Praha 1, 11000, CZ (210) O-346147	(111) 270014 (220) 05.05.2004 (320) 05.05.2004 (442) 10.11.2004 (151) 28.02.2005 (730) GAMEHOUSE, s.r.o. , Nad Kolonií 439/4, Praha 4, 14000, CZ (210) O-346255
(111) 270006 (220) 03.05.2004 (320) 03.05.2004 (442) 10.11.2004 (151) 28.02.2005 (730) Votruba Pavel , Bělehradská 32, Praha 2, 12000, CZ (210) O-346180	(111) 270015 (220) 05.05.2004 (320) 05.05.2004 (442) 10.11.2004 (151) 28.02.2005 (730) SPKM, s.r.o. , Šumavská 15, Brno, 60200, CZ (210) O-346257
(111) 270007 (220) 04.05.2004 (320) 04.05.2004 (442) 10.11.2004 (151) 28.02.2005 (730) Milan Křivánek Růžová čajovna , Růžová 8, Praha 1, 11000, CZ (210) O-346198	(111) 270016 (220) 05.05.2004 (320) 05.05.2004 (442) 10.11.2004 (151) 28.02.2005 (730) SPKM, s.r.o. , Šumavská 15, Brno, 60200, CZ (210) O-346258
(111) 270008 (220) 04.05.2004 (320) 04.05.2004 (442) 10.11.2004 (151) 28.02.2005 (730) Milan Křivánek Růžová čajovna , Růžová 8, Praha 1, 11000, CZ (210) O-346201	(111) 270017 (220) 05.05.2004 (320) 05.05.2004 (442) 10.11.2004 (151) 28.02.2005 (730) OFO INVESTMENTS LTD , Lawford House, Albert Place, LONDON, GB (210) O-346260
(111) 270009 (220) 04.05.2004 (320) 04.05.2004 (442) 10.11.2004 (151) 28.02.2005 (730) Milan Křivánek Růžová čajovna , Růžová 8, Praha 1, 11000, CZ (210) O-346202	(111) 270018 (220) 05.05.2004 (320) 05.05.2004 (442) 10.11.2004 (151) 28.02.2005 (730) GCC Services a. s. , U Stavoservisu 1, Praha 10, 10000, CZ (210) O-346261
(111) 270010 (220) 04.05.2004 (320) 04.05.2004 (442) 10.11.2004 (151) 28.02.2005 (730) Milan Křivánek Růžová čajovna , Růžová 8, Praha 1, 11000, CZ (210) O-346203	(111) 270019 (220) 05.05.2004 (320) 05.05.2004 (442) 10.11.2004 (151) 28.02.2005 (730) MEGAPRESS spol. s r. o. , Komárovské nábřeží 10, Brno, 61700, CZ (210) O-346262
(111) 270011 (220) 04.05.2004 (320) 04.05.2004 (442) 10.11.2004 (151) 28.02.2005 (730) Milan Křivánek Růžová čajovna , Růžová 8, Praha 1, 11000, CZ (210) O-346204	(111) 270020 (220) 05.05.2004 (320) 05.05.2004 (442) 10.11.2004 (151) 28.02.2005 (730) ATIS a. s. , Fügnerova 108/7, Bruntál, 79201, CZ (210) O-346263
(111) 270012 (220) 04.05.2004 (320) 04.05.2004 (442) 10.11.2004 (151) 28.02.2005 (730) DePuy, Inc. , 700 Orthopaedic Drive, Warsaw, IN, US (210) O-346206	(111) 270021 (220) 05.05.2004 (320) 05.05.2004 (442) 10.11.2004 (151) 28.02.2005 (730) ATIS a. s. , Fügnerova 108/7, Bruntál, 79201, CZ (210) O-346264
(111) 270013 (220) 04.05.2004 (320) 04.05.2004 (442) 10.11.2004 (151) 28.02.2005 (730) Anfilov Simon , Biskupcova 34, Praha 3, 13000, CZ (210) O-346248	(111) 270022 (220) 05.05.2004 (320) 05.05.2004 (442) 10.11.2004 (151) 28.02.2005

(730) **ATIS a. s.**, Fügnerova 108/7, Bruntál, 79201, CZ
(210) O-346265

270023

(220) 05.05.2004
(320) 05.05.2004
(442) 10.11.2004
(151) 28.02.2005
(730) **Lipus Radovan**, Herodova 6, Ostrava, 70200, CZ
(210) O-346267

270024

(220) 05.05.2004
(320) 05.05.2004
(442) 10.11.2004
(151) 28.02.2005
(730) **Lipus Radovan**, Herodova 6, Ostrava, 70200, CZ
(210) O-346268

270025

(220) 05.05.2004
(320) 05.05.2004
(442) 10.11.2004
(151) 28.02.2005
(730) **Chalupa Petr**, Rožmberská 37/I, Třeboň, 37901, CZ
(210) O-346271

270026

(220) 05.05.2004
(320) 05.05.2004
(442) 10.11.2004
(151) 28.02.2005
(730) **Wiegandová Helena**, U Průhonu 477/16, Praha 7, 17000, CZ
(210) O-346272

270027

(220) 06.05.2004
(320) 06.05.2004
(442) 10.11.2004
(151) 28.02.2005
(730) **Bosák Jaroslav RNDr.**, Nešverova 1, Olomouc, 77100, CZ
(210) O-346298

270028

(220) 06.05.2004
(320) 06.05.2004
(442) 10.11.2004
(151) 28.02.2005
(730) **Ondřich Pavel Ing.**, Střítež 3, Volyně, 38701, CZ
(210) O-346312

270029

(220) 06.05.2004
(320) 06.05.2004
(442) 10.11.2004
(151) 28.02.2005
(730) **CL s.r.o.**, Sladkovského náměstí 525/1, Praha 3, 13000, CZ
(210) O-346317

270030

(220) 06.05.2004
(320) 06.05.2004
(442) 10.11.2004
(151) 28.02.2005
(730) **CL s.r.o.**, Sladkovského nám. 525/1, Praha 3, 13000, CZ
(210) O-346318

270031

(220) 06.05.2004
(320) 06.05.2004

(442) 10.11.2004
(151) 28.02.2005

(730) **CL s.r.o.**, Sladkovského nám. 525/1, Praha 3, 13000, CZ
(210) O-346319

270032

(220) 06.05.2004
(320) 06.05.2004
(442) 10.11.2004
(151) 28.02.2005
(730) **MERIMEX s.r.o.**, Měděnecká 514, Kovářská, 43186, CZ
(210) O-346322

270033

(220) 07.05.2004
(320) 07.05.2004
(442) 10.11.2004
(151) 28.02.2005
(730) **KOTRLA, a.s.**, Rokytnice 190, Vsetín, 75501, CZ
(210) O-346340

270034

(220) 07.05.2004
(320) 07.05.2004
(442) 10.11.2004
(151) 28.02.2005
(730) **Pečený Petr JUDr.**, Zahořany 33, Mníšek pod Brdy, 25210, CZ
(210) O-346347

270035

(220) 10.05.2004
(320) 10.05.2004
(442) 10.11.2004
(151) 28.02.2005
(730) **Mgr. Kamil Kučera - CK Beruška**, Ledecská 2712, Havlíčkův Brod, 58001, CZ
(210) O-346357

270036

(220) 10.05.2004
(320) 10.05.2004
(442) 10.11.2004
(151) 28.02.2005
(730) **Pokladník Oldřich**, Husova 19, Blansko, 67801, CZ
(210) O-346360

270037

(220) 10.05.2004
(320) 10.05.2004
(442) 10.11.2004
(151) 28.02.2005
(730) **GMMS, spol. s r.o.**, Rokycanova 1, Olomouc, 77900, CZ
(210) O-346365

270038

(220) 10.05.2004
(320) 10.05.2004
(442) 10.11.2004
(151) 28.02.2005
(730) **Stefanides František**, K Dolu Marie 157, Příbram 6, 26101, CZ
(210) O-346382

270039

(220) 11.05.2004
(320) 11.05.2004
(442) 10.11.2004
(151) 28.02.2005
(730) **AC EXPO s.r.o.**, Dukelských hrdinů 47, Praha 7, 17017, CZ

-
- (210) O-346390
-
- (111) **270040**
(220) 11.05.2004
(320) 11.05.2004
(442) 10.11.2004
(151) 28.02.2005
(730) **Konečný Zdeněk**, Černokostecká 23, Říčany II, 25101, CZ
(210) O-346410
-
- (111) **270041**
(220) 11.05.2004
(320) 11.05.2004
(442) 10.11.2004
(151) 28.02.2005
(730) **Paděra Jiří**, Palackého 2281/111, Brno, 61200, CZ
(210) O-346411
-
- (111) **270042**
(220) 11.05.2004
(320) 11.05.2004
(442) 10.11.2004
(151) 28.02.2005
(730) **Doksanský Daniel**, Třebenická 1286/8, Praha 8, 18200, CZ
(210) O-346415
-
- (111) **270043**
(220) 11.05.2004
(320) 11.05.2004
(442) 10.11.2004
(151) 28.02.2005
(730) **Doksanský Daniel**, Třebenická 1286/8, Praha 8, 18200, CZ
(210) O-346416
-
- (111) **270044**
(220) 11.05.2004
(320) 11.05.2004
(442) 10.11.2004
(151) 28.02.2005
(730) **Česká televize**, Na Hřebenech II., Praha 4 - Kavčí hory, 14070, CZ
(210) O-346417
-
- (111) **270045**
(220) 11.05.2004
(320) 11.05.2004
(442) 10.11.2004
(151) 28.02.2005
(730) **Honesová Marie**, Hadravská 10, Praha 5 - Radotín, 15300, CZ
(210) O-346424
-
- (111) **270046**
(220) 12.05.2004
(320) 12.05.2004
(442) 10.11.2004
(151) 28.02.2005
(730) **Vondráček Luboš Ing.**, Přední 2/341, Praha 6, 16100, CZ
(210) O-346427
-
- (111) **270047**
(220) 12.05.2004
(320) 12.05.2004
(442) 10.11.2004
(151) 28.02.2005
(730) **HAMĚ, a.s.**, Babice 572, Babice, 68703, CZ
(210) O-346430
-
- (111) **270048**
-
- (220) 12.05.2004
(320) 12.05.2004
(442) 10.11.2004
(151) 28.02.2005
(730) **BURDA Praha, spol. s r.o.**, Uruguayská 17, Praha 2, 12000, CZ
(210) O-346435
-
- (111) **270049**
(220) 12.05.2004
(320) 12.05.2004
(442) 10.11.2004
(151) 28.02.2005
(730) **Gergel Jiří Ing.**, Váchova 205, Zlín, 76001, CZ
(210) O-346440
-
- (111) **270050**
(220) 12.05.2004
(320) 12.05.2004
(442) 10.11.2004
(151) 28.02.2005
(730) **IMPROX spol. s r.o.**, Masarykova 103, Rudná u Prahy, 25219, CZ
(210) O-346450
-
- (111) **270051**
(220) 13.05.2004
(320) 13.05.2004
(442) 10.11.2004
(151) 28.02.2005
(730) **Columbia press a.s.**, Havlíčkova 844, Kolín, 28002, CZ
(210) O-346483
-
- (111) **270052**
(220) 13.05.2004
(320) 13.05.2004
(442) 10.11.2004
(151) 28.02.2005
(730) **OMNIPLAST, s.r.o.**, Zoubkova 204/2, Brno, 63400, CZ
(210) O-346484
-
- (111) **270053**
(220) 13.05.2004
(320) 13.05.2004
(442) 10.11.2004
(151) 28.02.2005
(730) **ATMOSPHERE, s.r.o.**, Ječná 243/39a, Praha 2, 12000, CZ
(210) O-346493
-
- (111) **270054**
(220) 13.05.2004
(320) 13.05.2004
(442) 10.11.2004
(151) 28.02.2005
(730) **PLZEŇ, územně členěné statutární město**, nám. Republiky 1, Plzeň, 30632, CZ
(210) O-346513
-
- (111) **270055**
(220) 13.05.2004
(320) 13.05.2004
(442) 10.11.2004
(151) 28.02.2005
(730) **COMPAGNIE GERVAIS DANONE (société anonyme)**, 126-130, rue Jules Guesde, Levallois-Perret, FR
(210) O-346519
-
- (111) **270056**
(220) 13.05.2004
(320) 13.05.2004
(442) 10.11.2004
(151) 28.02.2005

(730) **TERINVEST s.r.o.**, Legerova 15, Praha 2, 12000, CZ
(210) O-346524

(111) **270057**
(220) 13.05.2004
(320) 13.05.2004
(442) 10.11.2004
(151) 28.02.2005

(730) **TERINVEST s.r.o.**, Legerova 15, Praha 2, 12000, CZ
(210) O-346525

(111) **270058**
(220) 14.05.2004
(320) 14.05.2004
(442) 10.11.2004
(151) 28.02.2005

(730) **Revírní bratrská pokladna, zdravotní pojišťovna,**
Michálkovic 108, Slezská Ostrava, 71015, CZ
(210) O-346530

(111) **270059**
(220) 14.05.2004
(320) 14.05.2004
(442) 10.11.2004
(151) 28.02.2005

(730) **SOARE SEKT a.s.**, Podhorská 74, Jablonec nad Nisou,
46601, CZ
(210) O-346546

(111) **270060**
(220) 17.05.2004
(320) 17.05.2004
(442) 10.11.2004
(151) 28.02.2005

(730) **NUTREND D.S., a.s.**, Selské nám. 9/43, Olomouc -
Chválkovice, 77200, CZ
(210) O-346574

(111) **270061**
(220) 17.05.2004
(320) 17.05.2004
(442) 10.11.2004
(151) 28.02.2005

(730) **TYP AGENCY s.r.o.**, Lhotská 2207, Praha 9, 19300,
CZ
(210) O-346576

(111) **270062**
(220) 17.05.2004
(320) 17.05.2004
(442) 10.11.2004
(151) 28.02.2005

(730) **ERGON a.s.**, Papírenská 1, Praha 6, 16000, CZ
(210) O-346578

(111) **270063**
(220) 17.05.2004
(320) 17.05.2004
(442) 10.11.2004
(151) 28.02.2005

(730) **MĚSTSKÁ ČÁST PRAHA 3,** Havlíčkovo nám. 700/9,
Praha 3, 13085, CZ
(210) O-346584

(111) **270064**
(220) 17.05.2004
(320) 17.05.2004
(442) 10.11.2004
(151) 28.02.2005

(730) **Himi Yonathan Dakar,** Pařížská 5/1075, Praha 1,
11000, CZ
(210) O-346586

(111) **270065**
(220) 17.05.2004
(320) 17.05.2004
(442) 10.11.2004
(151) 28.02.2005

(730) **Himi Yonathan Dakar,** Pařížská 5/1075, Praha 1,
11000, CZ
(210) O-346588

(111) **270066**
(220) 17.05.2004
(320) 17.05.2004
(442) 10.11.2004
(151) 28.02.2005

(730) **AmbiPet s.r.o.**, Lišická 834, Praha, 19016, CZ
(210) O-346590

(111) **270067**
(220) 17.05.2004
(320) 17.05.2004
(442) 10.11.2004
(151) 28.02.2005

(730) **Svoboda Pavel,** Tererova 1348/3, Praha 4, 14900, CZ
(210) O-346592

(111) **270068**
(220) 17.05.2004
(320) 17.05.2004
(442) 10.11.2004
(151) 28.02.2005

(730) **VEMOS ELEKTRO s.r.o.**, Malovarská 528, Velvary,
27324, CZ
(210) O-346599

(111) **270069**
(220) 18.05.2004
(320) 18.05.2004
(442) 10.11.2004
(151) 28.02.2005

(730) **Nakladatelství Minerva CZ s.r.o.,** Říčanská 10, Praha
10, 10100, CZ
(210) O-346627

(111) **270070**
(220) 18.05.2004
(320) 18.05.2004
(442) 10.11.2004
(151) 28.02.2005

(730) **Nakladatelství Minerva CZ s.r.o.,** Říčanská 10, Praha
10, 10100, CZ
(210) O-346628

(111) **270071**
(220) 18.05.2004
(320) 18.05.2004
(442) 10.11.2004
(151) 28.02.2005

(730) **Maroul Jiří,** Jablonecká 419, Praha 9, 19000, CZ
(210) O-346633

(111) **270072**
(220) 18.05.2004
(320) 18.05.2004
(442) 10.11.2004
(151) 28.02.2005

(730) **MEDEA - CZ, s.r.o.,** Soukenická 2154, Uherský Brod,
68801, CZ
(210) O-346639

(111) **270073**
(220) 19.05.2004
(320) 19.05.2004
(442) 10.11.2004
(151) 28.02.2005

(730) Šotolová Jovanka PhDr., Lohniského 901, Praha 5, 15200, CZ	(210) O-346672
(210) O-346642	
(111) 270074	(111) 270082
(220) 19.05.2004	(220) 20.05.2004
(320) 19.05.2004	(320) 20.05.2004
(442) 10.11.2004	(442) 10.11.2004
(151) 28.02.2005	(151) 28.02.2005
(730) BC-IMPEX s.r.o., Lužná 591, Praha 6, 16000, CZ	(730) Vondráčková Renata, Palackého nám. 951, Dobřichovice, 25229, CZ
(210) O-346647	(210) O-346677
(111) 270075	(111) 270083
(220) 19.05.2004	(220) 20.05.2004
(320) 19.05.2004	(320) 20.05.2004
(442) 10.11.2004	(442) 10.11.2004
(151) 28.02.2005	(151) 28.02.2005
(730) W - Invest a.s., Michalské stromořadí 5/1061, Olomouc, 77200, CZ	(730) HORSTAV hotel s.r.o., Špindlerův Mlýn, 54351, CZ
(210) O-346649	(210) O-346682
(111) 270076	(111) 270084
(220) 19.05.2004	(220) 20.05.2004
(320) 19.05.2004	(320) 20.05.2004
(442) 10.11.2004	(442) 10.11.2004
(151) 28.02.2005	(151) 28.02.2005
(730) Sea Clean M.B., s.r.o., Mlýnská 1596/6a, Jablonec nad Nisou, 46601, CZ	(730) Plzeňské městské dopravní podniky, a.s., Denisovo nábřeží 920/12, Plzeň, 30323, CZ
(210) O-346657	(210) O-346685
(111) 270077	(111) 270085
(220) 19.05.2004	(220) 20.05.2004
(320) 19.05.2004	(320) 20.05.2004
(442) 10.11.2004	(442) 10.11.2004
(151) 28.02.2005	(151) 28.02.2005
(730) TSUNE SEIKI CO., LTD., 852 Tahahizuki, Fuchu- machi, Nei-gun, Toyama-ken, JP	(730) Hey Média, spol. s r.o., Stavební 992, Ostrava - Poruba, 70800, CZ
(210) O-346664	(210) O-346689
(111) 270078	(111) 270086
(220) 19.05.2004	(220) 20.05.2004
(320) 19.05.2004	(320) 20.05.2004
(442) 10.11.2004	(442) 10.11.2004
(151) 28.02.2005	(151) 28.02.2005
(730) PHARMA UNITED INC., 255 Keele St., Ontario, Toronto, CA	(730) Česká televize, Na Hřebenech II., Praha 4 - Kavčí hory, 14070, CZ
(210) O-346668	(210) O-346690
(111) 270079	(111) 270087
(220) 19.05.2004	(220) 20.05.2004
(320) 19.05.2004	(320) 20.05.2004
(442) 10.11.2004	(442) 10.11.2004
(151) 28.02.2005	(151) 28.02.2005
(730) ORION CORPORATION, 30-10 Munbae-Dong, Yongsan-Ku, Seoul, KR	(730) Česká televize, Na Hřebenech II., Praha 4 - Kavčí hory, 14070, CZ
(210) O-346670	(210) O-346693
(111) 270080	(111) 270088
(220) 19.05.2004	(220) 20.05.2004
(320) 19.05.2004	(320) 20.05.2004
(442) 10.11.2004	(442) 10.11.2004
(151) 28.02.2005	(151) 28.02.2005
(730) ORION CORPORATION, 30-10 Munbae-Dong, Yongsan-Ku, Seoul, KR	(730) Česká televize, Na Hřebenech II., Praha 4 - Kavčí hory, 14070, CZ
(210) O-346671	(210) O-346694
(111) 270081	(111) 270089
(220) 19.05.2004	(220) 20.05.2004
(320) 19.05.2004	(320) 20.05.2004
(442) 10.11.2004	(442) 10.11.2004
(151) 28.02.2005	(151) 28.02.2005
(730) ORION CORPORATION, 30-10 Munbae-Dong, Yongsan-Ku, Seoul, KR	(730) Výzkumný ústav bezpečnosti práce, Jeruzalémská 9/1283, Praha 1 - Nové Město, 11652, CZ
	(210) O-346695

(111) **270090**
 (220) 20.05.2004
 (320) 20.05.2004
 (442) 10.11.2004
 (151) 28.02.2005
 (730) **UNILEVER N.V.**, Weena 455, AL Rotterdam, NL
 (210) O-346699

(111) **270091**
 (220) 20.05.2004
 (320) 20.05.2004
 (442) 10.11.2004
 (151) 28.02.2005
 (730) **CONTRAX s.r.o.**, Srbská 53, Brno, 61200, CZ
 (210) O-346702

(111) **270092**
 (220) 20.05.2004
 (320) 20.05.2004
 (442) 10.11.2004
 (151) 28.02.2005
 (730) **VERTIK, s.r.o.**, Studentská 1699/4, Žďár nad Sázavou, 59101, CZ
 (210) O-346704

(111) **270093**
 (220) 20.05.2004
 (320) 20.05.2004
 (442) 10.11.2004
 (151) 28.02.2005
 (730) **SURPMO, a.s.**, Opletalova 1626/36, Praha 1, 11000, CZ
 (210) O-346705

(111) **270094**
 (220) 20.05.2004
 (320) 20.05.2004
 (442) 10.11.2004
 (151) 28.02.2005
 (730) **SURPMO, a.s.**, Opletalova 1626/36, Praha 1, 11000, CZ
 (210) O-346706

(111) **270095**
 (220) 20.05.2004
 (320) 20.05.2004
 (442) 10.11.2004
 (151) 28.02.2005
 (730) **ICNET s.r.o.**, Prokopova 170, Kostelec nad Černými lesy, 28163, CZ
 (210) O-346708

(111) **270096**
 (220) 20.05.2004
 (320) 20.05.2004
 (442) 10.11.2004
 (151) 28.02.2005
 (730) **Kollár Milan Mgr.**, Lietavská 11, Bratislava, 85106, SK
 (210) O-346714

(111) **270097**
 (220) 21.05.2004
 (320) 21.05.2004
 (442) 10.11.2004
 (151) 28.02.2005
 (730) **Hobza Petr**, Chaloupky 72, Strážnice, 69662, CZ
 (210) O-346727

(111) **270098**
 (220) 21.05.2004
 (320) 21.05.2004
 (442) 10.11.2004
 (151) 28.02.2005
 (730) **BONGRAIN S.A.**, 42 rue Rieussec, Viroflay, FR
 (210) O-346734

(111) **270099**
 (220) 21.05.2004
 (320) 21.05.2004
 (442) 10.11.2004
 (151) 28.02.2005
 (730) **PLASTSERVIS, a.s.**, areál Svit, 96. budova, Zlín, 76202, CZ
 (210) O-346737

(111) **270100**
 (220) 21.05.2004
 (320) 21.05.2004
 (442) 10.11.2004
 (151) 28.02.2005
 (730) **TWENTIETH CENTURY FOX FILM CORPORATION** Společnost zřízena podle zákonů státu Delaware, 10201 West Pico Boulevard, Los Angeles, CA, US
 (210) O-346751

(111) **270101**
 (220) 21.05.2004
 (320) 21.05.2004
 (442) 10.11.2004
 (151) 28.02.2005
 (730) **AUTO JAROV, s.r.o.**, Osiková 2/2688, Praha 3, 13000, CZ
 (210) O-346753

(111) **270102**
 (220) 21.05.2004
 (320) 21.05.2004
 (442) 10.11.2004
 (151) 28.02.2005
 (730) **AUTO JAROV, s.r.o.**, Osiková 2/2688, Praha 3, 13000, CZ
 (210) O-346755

(111) **270103**
 (220) 21.05.2004
 (320) 21.05.2004
 (442) 10.11.2004
 (151) 28.02.2005
 (730) **Fencel Josef**, Růžové náměstí 1617, Sokolov, 35601, CZ
 (210) O-346758

(111) **270104**
 (220) 21.05.2004
 (320) 21.05.2004
 (442) 10.11.2004
 (151) 28.02.2005
 (730) **Pro Chemie Trans, s.r.o.**, Mládežnická 1062, Bakov nad Jizerou, 29401, CZ
 (210) O-346765

(111) **270105**
 (220) 21.05.2004
 (320) 21.05.2004
 (442) 10.11.2004
 (151) 28.02.2005
 (730) **Guzdek Miroslav**, Beskydská 699, Třinec, 73961, CZ
 (210) O-346768

(111) **270106**
 (220) 21.05.2004
 (320) 21.05.2004
 (442) 10.11.2004
 (151) 28.02.2005
 (730) **Novotný Filip**, Dobrovského 1482/29, Praha 7, 17000, CZ
 (210) O-346769

(111) **270107**

(220) 24.05.2004 (320) 24.05.2004 (442) 10.11.2004 (151) 28.02.2005 (730) AMPeng s.r.o. , Oderská 12, Brno, 62500, CZ (210) O-346781	(210) O-346828
(111) 270108 (220) 24.05.2004 (320) 24.05.2004 (442) 10.11.2004 (151) 28.02.2005 (730) AMPeng s.r.o. , Oderská 12, Brno, 62500, CZ (210) O-346782	(111) 270116 (220) 25.05.2004 (320) 25.05.2004 (442) 10.11.2004 (151) 28.02.2005 (730) The Procter & Gamble Company , One Procter & Gamble Plaza, Cincinnati, OH, US (210) O-346831
(111) 270109 (220) 24.05.2004 (320) 24.05.2004 (442) 10.11.2004 (151) 28.02.2005 (730) Moravia Sport Group spol. s r.o. , Teslova 2, Ostrava, 70200, CZ (210) O-346783	(111) 270117 (220) 25.05.2004 (320) 25.05.2004 (442) 10.11.2004 (151) 28.02.2005 (730) Dundr Vladimír , Ostrčilova 5, Ústí nad Labem, 40001, CZ (210) O-346832
(111) 270110 (220) 24.05.2004 (320) 24.05.2004 (442) 10.11.2004 (151) 28.02.2005 (730) Moravia Sport Group spol. s r.o. , Teslova 2, Ostrava, 70200, CZ (210) O-346784	(111) 270118 (220) 25.05.2004 (320) 25.05.2004 (442) 10.11.2004 (151) 28.02.2005 (730) BRITISH AMERICAN TOBACCO (BRANDS) LIMITED , Globe House, 4 Temple Place, London, GB (210) O-346835
(111) 270111 (220) 24.05.2004 (320) 24.05.2004 (442) 10.11.2004 (151) 28.02.2005 (730) ALVES, s.r.o. , tř. T. Bati 1556, Otrokovice, 76502, CZ (210) O-346787	(111) 270119 (220) 25.05.2004 (320) 25.05.2004 (442) 10.11.2004 (151) 28.02.2005 (730) RECYCON, s.r.o. , Klimentská 46, Praha 1, 11002, CZ (210) O-346836
(111) 270112 (220) 24.05.2004 (320) 24.05.2004 (442) 10.11.2004 (151) 28.02.2005 (730) PP Agency, s.r.o. , Myslíkova 25, Praha 1, 11000, CZ (210) O-346813	(111) 270120 (220) 26.05.2004 (320) 26.05.2004 (442) 10.11.2004 (151) 28.02.2005 (730) ENVI - AQUA, s.r.o. , Blatného 1, Brno, 61600, CZ (210) O-346851
(111) 270113 (220) 24.05.2004 (320) 24.05.2004 (442) 10.11.2004 (151) 28.02.2005 (730) Lord, realitní kancelář Richard Losse Mgr. , Janáčkova 1156, Rychnov nad Kněžnou, 51601, CZ (210) O-346819	(111) 270121 (220) 26.05.2004 (320) 26.05.2004 (442) 10.11.2004 (151) 28.02.2005 (730) SETUZA, a.s. , Žukovova 100, Ústí nad Labem, 40001, CZ (210) O-346852
(111) 270114 (220) 24.05.2004 (320) 24.05.2004 (442) 10.11.2004 (151) 28.02.2005 (730) S.A.B. Impex, s.r.o. , Březinova 42, Brno, 61600, CZ (210) O-346820	(111) 270122 (220) 26.05.2004 (320) 26.05.2004 (442) 10.11.2004 (151) 28.02.2005 (730) LOBODA, s.r.o. Michal Loboda , Švermova 815, Habartov, 35709, CZ (210) O-346853
(111) 270115 (220) 25.05.2004 (320) 25.05.2004 (442) 10.11.2004 (151) 28.02.2005 (730) Transfinance, a.s. , Křižíkova 237/36a, Praha 8, 18600, CZ	(111) 270123 (220) 26.05.2004 (320) 26.05.2004 (442) 10.11.2004 (151) 28.02.2005 (730) Yvone Havlíček/Havličková - International English Agency , Kamýcká 67/610, Praha 6 - Suchbátka, 16500, CZ (210) O-346872
	(111) 270124

- (220) 27.05.2004
(320) 27.05.2004
(442) 10.11.2004
(151) 28.02.2005
(730) **BitPower s. r. o.**, Palackého 190, Vrbno pod Pradědem, 79326, CZ
(210) O-346885
-
- (111) **270125**
(220) 27.05.2004
(320) 27.05.2004
(442) 10.11.2004
(151) 28.02.2005
(730) **Ladislav Humpál**, Hamr 13, Rakovník, 26901, CZ
(210) O-346887
-
- (111) **270126**
(220) 27.05.2004
(320) 27.05.2004
(442) 10.11.2004
(151) 28.02.2005
(730) **ANTERA, s.r.o.**, Bezručova 1307, Slavkov u Brna, 68401, CZ
(210) O-346888
-
- (111) **270127**
(220) 27.05.2004
(320) 27.05.2004
(442) 10.11.2004
(151) 28.02.2005
(730) **Veletřhy Brno, a.s.**, Výstaviště 1, Brno, 64700, CZ
(210) O-346891
-
- (111) **270128**
(220) 28.05.2004
(320) 28.05.2004
(442) 10.11.2004
(151) 28.02.2005
(730) **KARKI CZ s. r. o.**, Těšínská 1529, Šenov, 73934, CZ
(210) O-346925
-
- (111) **270129**
(220) 28.05.2004
(320) 28.05.2004
(442) 10.11.2004
(151) 28.02.2005
(730) **Česká distribuční spol. s r. o.**, Ježkova 9, Praha 3, 13000, CZ
(210) O-346929
-
- (111) **270130**
(220) 28.05.2004
(320) 28.05.2004
(442) 10.11.2004
(151) 28.02.2005
(730) **H+K INTERIER, s.r.o.**, nám. Míru 519, Kroměříž, 76701, CZ
(210) O-346943
-
- (111) **270131**
(220) 28.05.2004
(320) 28.05.2004
(442) 10.11.2004
(151) 28.02.2005
(730) **BROTHER INDUSTRIES, LTD.**, 15-1, Naeshiro-cho, Mizuho-ku, Nagoya, JP
(210) O-346958
-
- (111) **270132**
(220) 28.05.2004
(320) 28.05.2004
(442) 10.11.2004
(151) 28.02.2005
- (730) **ASTROM export - import, s.r.o.**, V Mokřínách 4/47, Praha 4 - Hodkovičky, 14700, CZ
(210) O-346959
-
- (111) **270133**
(220) 28.05.2004
(320) 28.05.2004
(442) 10.11.2004
(151) 28.02.2005
(730) **MERIT, reklamní agentura spol. s r.o.**, Jevanská 10, Praha 10, 10000, CZ
(210) O-346960
-
- (111) **270134**
(220) 28.05.2004
(320) 28.05.2004
(442) 10.11.2004
(151) 28.02.2005
(730) **PICCOLLO spol. s r.o.**, Na Podkovce 10, Praha 4, 14000, CZ
(210) O-346969
-
- (111) **270135**
(220) 31.05.2004
(320) 31.05.2004
(442) 10.11.2004
(151) 28.02.2005
(730) **Bzenia s.r.o.**, Nádražní 1418, Bzenec, 69681, CZ
(210) O-346974
-
- (111) **270136**
(220) 31.05.2004
(320) 31.05.2004
(442) 10.11.2004
(151) 28.02.2005
(730) **BEKOS spol. s r.o.**, Kostelec nad Černými lesy 1126, Kostelec nad Černými lesy, 28163, CZ
(210) O-346982
-
- (111) **270137**
(220) 31.05.2004
(320) 31.05.2004
(442) 10.11.2004
(151) 28.02.2005
(730) **INTEA SERVICE s. r. o.**, Samostatnost 1348, Holešov, 76901, CZ
(210) O-346983
-
- (111) **270138**
(220) 31.05.2004
(320) 31.05.2004
(442) 10.11.2004
(151) 28.02.2005
(730) **CESORG spol. s r.o.**, Habrmanova 166, Hradec Králové, 50002, CZ
(210) O-346984
-
- (111) **270139**
(220) 31.05.2004
(320) 31.05.2004
(442) 10.11.2004
(151) 28.02.2005
(730) **Pavel Nechyba, spol. s r.o.**, Poděbradová 22, Pelhřimov, 39301, CZ
(210) O-346995
-
- (111) **270140**
(220) 31.05.2004
(320) 31.05.2004
(442) 10.11.2004
(151) 28.02.2005
(730) **Pivní monarchie, občanské sdružení**, U Průhonu 9/1156, Praha 7, 17000, CZ

(210)	O-347016	(151)	28.02.2005
(111)	270141	(730)	Martin Stránský - ESO , Hvozdnická 2106, Praha 10 - Strašnice, 10000, CZ
(220)	31.05.2004	(210)	O-347048
(320)	31.05.2004		
(442)	10.11.2004	(111)	270150
(151)	28.02.2005	(220)	01.06.2004
(730)	Žalud Arpád , Krynická 492/3, Praha 8, 18100, CZ	(320)	01.06.2004
(210)	O-347018	(442)	10.11.2004
		(151)	28.02.2005
(111)	270142	(730)	Gallaher Limited , Members Hill, Brooklands Road, Weybridge, Surrey KT13 OQU, GB
(220)	01.06.2004	(210)	O-347055
(320)	01.06.2004		
(442)	10.11.2004	(111)	270151
(151)	28.02.2005	(220)	01.06.2004
(730)	Vobinuška Martin , Kamenice 26, Štiřín, 25168, CZ	(320)	01.06.2004
(210)	O-347022	(442)	10.11.2004
		(151)	28.02.2005
(111)	270143	(730)	Gallaher Limited , Members Hill, Brooklands Road, Weybridge, Surrey KT13 OQU, GB
(220)	01.06.2004	(210)	O-347056
(320)	01.06.2004		
(442)	10.11.2004	(111)	270152
(151)	28.02.2005	(220)	01.06.2004
(730)	VALTECH TORS, v. o. s. , Dolní Bojanovice 852, Dolní Bojanovice, 69617, CZ	(320)	01.06.2004
(210)	O-347023	(442)	10.11.2004
		(151)	28.02.2005
(111)	270144	(730)	Gallaher Limited , Members Hill, Brooklands Road, Weybridge, Surrey KT13 OQU, GB
(220)	01.06.2004	(210)	O-347057
(320)	01.06.2004		
(442)	10.11.2004	(111)	270153
(151)	28.02.2005	(220)	01.06.2004
(730)	VALTECH TORS, v. o. s. , Dolní Bojanovice 852, Dolní Bojanovice, 69617, CZ	(320)	01.06.2004
(210)	O-347024	(442)	10.11.2004
		(151)	28.02.2005
(111)	270145	(730)	Gallaher Limited , Members Hill, Brooklands Road, Weybridge, Surrey KT13 OQU, GB
(220)	01.06.2004	(210)	O-347058
(320)	01.06.2004		
(442)	10.11.2004	(111)	270154
(151)	28.02.2005	(220)	01.06.2004
(730)	A7B Bohemia a. s. , Černošice 134, Černošice, 25228, CZ	(320)	01.06.2004
(210)	O-347025	(442)	10.11.2004
		(151)	28.02.2005
(111)	270146	(730)	NOELL a.s. , Ouholická 437/3, Praha 8, 18100, CZ
(220)	01.06.2004	(210)	O-347064
(320)	01.06.2004		
(442)	10.11.2004	(111)	270155
(151)	28.02.2005	(220)	01.06.2004
(730)	BONGRAIN S.A. , 42 rue Rieussec, Viroflay, FR	(320)	01.06.2004
(210)	O-347033	(442)	10.11.2004
		(151)	28.02.2005
(111)	270147	(730)	VÍNO BLATEL, a. s. , Blatnice pod Sv. Antonínkem 855, Blatnice pod Sv. Antonínkem, 69671, CZ
(220)	01.06.2004	(210)	O-347067
(320)	01.06.2004		
(442)	10.11.2004	(111)	270156
(151)	28.02.2005	(220)	02.06.2004
(730)	Pichler Štěpán , Žádovice 259, Žádovice, 69649, CZ	(320)	02.06.2004
(210)	O-347041	(442)	10.11.2004
		(151)	28.02.2005
(111)	270148	(730)	LAMA Plus s.r.o. , Svatopluka Čecha 706, Karviná, 73506, CZ
(220)	01.06.2004	(210)	O-347074
(320)	01.06.2004		
(442)	10.11.2004	(111)	270157
(151)	28.02.2005	(220)	02.06.2004
(730)	NELI, a.s. , Na Hraničkách 589/34, Vyškov, 68201, CZ	(320)	02.06.2004
(210)	O-347046	(442)	10.11.2004
		(151)	28.02.2005
(111)	270149	(730)	ESTELLO EUROPE s. r. o. , Losiná 32, Nezvěstice, 33204, CZ
(220)	01.06.2004		
(320)	01.06.2004		
(442)	10.11.2004		

- | | |
|--|---|
| (210) O-347075 | (210) O-347133 |
| (111) 270158 | (111) 270166 |
| (220) 02.06.2004 | (220) 03.06.2004 |
| (320) 02.06.2004 | (320) 03.06.2004 |
| (442) 10.11.2004 | (442) 10.11.2004 |
| (151) 28.02.2005 | (151) 28.02.2005 |
| (730) Parvus Oldřich , T. Novákové 1564, Pardubice, 53002, CZ | (730) GTE, s.r.o. , Náměstí bratří Synků 340/2, Praha 4 - Nusle, 14000, CZ |
| (210) O-347082 | (210) O-347134 |
| (111) 270159 | (111) 270167 |
| (220) 02.06.2004 | (220) 03.06.2004 |
| (320) 02.06.2004 | (320) 03.06.2004 |
| (442) 10.11.2004 | (442) 10.11.2004 |
| (151) 28.02.2005 | (151) 28.02.2005 |
| (730) TOYOTA JIDOSHA KABUSHIKI KAISHA (TOYOTA MOTOR CORPORATION) , 1, Toyota-cho, Toyota-shi, Aichi-ken, JP | (730) J. S. Co. , Unit No. 7, Bldg. No. 22 (No. 10) Second Alley, Miremad St., Motahari Ave., Tehran, IR |
| (210) O-347084 | (210) O-347138 |
| (111) 270160 | (111) 270168 |
| (220) 02.06.2004 | (220) 03.06.2004 |
| (320) 02.06.2004 | (320) 03.06.2004 |
| (442) 10.11.2004 | (442) 10.11.2004 |
| (151) 28.02.2005 | (151) 28.02.2005 |
| (730) Mabroc-Czechia, s.r.o. , Karlov 495/15, Velké Meziříčí, 59401, CZ | (730) J. S. Co. , Unit No. 7, Bldg. No. 22 (No. 10) Second Alley, Miremad St., Motahari Ave., Tehran, IR |
| (210) O-347104 | (210) O-347140 |
| (111) 270161 | (111) 270169 |
| (220) 02.06.2004 | (220) 03.06.2004 |
| (320) 02.06.2004 | (320) 03.06.2004 |
| (442) 10.11.2004 | (442) 10.11.2004 |
| (151) 28.02.2005 | (151) 28.02.2005 |
| (730) HELLADA s. r. o. , U Hellady 372/1, Praha 4, 14000, CZ | (730) Tesařík Ladislav , Marie Majerové 491, Frýdek - Místek, 73801, CZ |
| (210) O-347109 | (210) O-347146 |
| (111) 270162 | (111) 270170 |
| (220) 03.06.2004 | (220) 03.06.2004 |
| (320) 03.06.2004 | (320) 03.06.2004 |
| (442) 10.11.2004 | (442) 10.11.2004 |
| (151) 28.02.2005 | (151) 28.02.2005 |
| (730) ZDAR, a. s. , Jihlavská 759/4, Žďár nad Sázavou, 59148, CZ | (730) Tesařík Ladislav , Marie Majerové 491, Frýdek - Místek, 73801, CZ |
| (210) O-347120 | (210) O-347147 |
| (111) 270163 | (111) 270171 |
| (220) 03.06.2004 | (220) 04.06.2004 |
| (320) 03.06.2004 | (320) 04.06.2004 |
| (442) 10.11.2004 | (442) 10.11.2004 |
| (151) 28.02.2005 | (151) 28.02.2005 |
| (730) ZDAR, a. s. , Jihlavská 759/4, Žďár nad Sázavou, 59148, CZ | (730) GIFOS, s.r.o. , Přízová 1, Brno, 60200, CZ |
| (210) O-347121 | (210) O-347153 |
| (111) 270164 | (111) 270172 |
| (220) 03.06.2004 | (220) 04.06.2004 |
| (320) 03.06.2004 | (320) 04.06.2004 |
| (442) 10.11.2004 | (442) 10.11.2004 |
| (151) 28.02.2005 | (151) 28.02.2005 |
| (730) KROMILK, spol. s r. o. , Štěchovice 1357, Kroměříž, 76720, CZ | (730) CZ - WEGO, s.r.o. , Sedmidomky 459, Praha 10 - Vršovice, 10100, CZ |
| (210) O-347125 | (210) O-347156 |
| (111) 270165 | (111) 270173 |
| (220) 03.06.2004 | (220) 04.06.2004 |
| (320) 03.06.2004 | (320) 04.06.2004 |
| (442) 10.11.2004 | (442) 10.11.2004 |
| (151) 28.02.2005 | (151) 28.02.2005 |
| (730) GTE, s.r.o. , Náměstí bratří Synků 340/2, Praha 4 - Nusle, 14000, CZ | (730) Hálová Kateřina , Osvobození 347, Letonice, 68335, CZ |
| | (210) O-347159 |
| | (111) 270174 |

(220) 04.06.2004 (320) 04.06.2004 (442) 10.11.2004 (151) 28.02.2005 (730) BEL Sýry Česko a.s. , Pražská 218, Želetava, 67526, CZ (210) O-347181	(151) 28.02.2005 (730) Roman Vaněk , V Chaloupkách 39, Lety, pošta Dobřichovice, 25229, CZ (210) O-347224
(111) 270175 (220) 04.06.2004 (320) 04.06.2004 (442) 10.11.2004 (151) 28.02.2005 (730) CENTRUM INTERNETU a.s. , Gregorova 2115, Praha 4, 14000, CZ (210) O-347183	(111) 270183 (220) 07.06.2004 (320) 07.06.2004 (442) 10.11.2004 (151) 28.02.2005 (730) Golden Golem, s.r.o. , Na Hlavní 21, Praha 8 - Březiněves, 18200, CZ (210) O-347226
(111) 270176 (220) 04.06.2004 (320) 04.06.2004 (442) 10.11.2004 (151) 28.02.2005 (730) Pravdová Marie Mgr. , Svěpomoci 1182, Praha 5 - Zbraslav, 15600, CZ (210) O-347185	(111) 270184 (220) 08.06.2004 (320) 08.06.2004 (442) 10.11.2004 (151) 28.02.2005 (730) GAMA Group a.s. , Mánesova 3/11, České Budějovice, 37067, CZ (210) O-347235
(111) 270177 (220) 07.06.2004 (320) 07.06.2004 (442) 10.11.2004 (151) 28.02.2005 (730) Ráliš Martin , Pivovarská 2537/40, Jablonec nad Nisou, 46601, CZ (210) O-347198	(111) 270185 (220) 08.06.2004 (320) 08.06.2004 (442) 10.11.2004 (151) 28.02.2005 (730) GAMA Group a.s. , Mánesova 3/11, České Budějovice, 37067, CZ (210) O-347236
(111) 270178 (220) 07.06.2004 (320) 07.06.2004 (442) 10.11.2004 (151) 28.02.2005 (730) FEHAS group, s.r.o. , Komořany 253, Most 1, 43401, CZ (210) O-347205	(111) 270186 (220) 08.06.2004 (320) 08.06.2004 (442) 10.11.2004 (151) 28.02.2005 (730) HANE Interiér, spol. s r.o. , České mládeže 456, Liberec 3, 46003, CZ (210) O-347238
(111) 270179 (220) 07.06.2004 (320) 07.06.2004 (442) 10.11.2004 (151) 28.02.2005 (730) Rest Art, o.s. , Masarykova 169, Ústí nad Labem - Kliše, 40001, CZ (210) O-347206	(111) 270187 (220) 07.06.2004 (320) 07.06.2004 (442) 10.11.2004 (151) 28.02.2005 (730) KAYA, spol. s r.o. , K Zeleným domkům 474/57, Praha 4, 14800, CZ (210) O-347239
(111) 270180 (220) 07.06.2004 (320) 07.06.2004 (442) 10.11.2004 (151) 28.02.2005 (730) REFLECTA, a.s. , Ve Střešovičkách 23/632, Praha 6, 16900, CZ (210) O-347213	(111) 270188 (220) 08.06.2004 (320) 08.06.2004 (442) 10.11.2004 (151) 28.02.2005 (730) NEREZ Blučina, s.r.o. , Návrší 483, Blučina, 66456, CZ (210) O-347242
(111) 270181 (220) 07.06.2004 (320) 07.06.2004 (442) 10.11.2004 (151) 28.02.2005 (730) Vaněk Roman , V Chaloupkách 39, Lety, pošta Dobřichovice, 25229, CZ (210) O-347222	(111) 270189 (220) 08.06.2004 (320) 08.06.2004 (442) 10.11.2004 (151) 28.02.2005 (730) PANTER COLOR, a.s. , Mladoboleslavská 73/22, Praha 9 - Kbely, 19700, CZ (210) O-347243
(111) 270182 (220) 07.06.2004 (320) 07.06.2004 (442) 10.11.2004	(111) 270190 (220) 08.06.2004 (320) 08.06.2004 (442) 10.11.2004 (151) 28.02.2005 (730) OLDRICH, s.r.o. , M. Horákové 1074/116, Liberec 6, 46006, CZ

(210) O-347246

(111) **270191**

(220) 08.06.2004

(320) 08.06.2004

(442) 10.11.2004

(151) 28.02.2005

(730) **Šmat Jiří Ing.**, Plánická 847/6, Praha 5 - Radotín, 15300, CZ

(210) O-347247

(111) **270192**

(220) 08.06.2004

(320) 08.06.2004

(442) 10.11.2004

(151) 28.02.2005

(730) **BOIS & Partners, s.r.o.**, Staňkova 18, Brno, 60200, CZ

(210) O-347261

(111) **270193**

(220) 09.06.2004

(320) 09.06.2004

(442) 10.11.2004

(151) 28.02.2005

(730) **Vodovody a kanalizace Hradec Králové, a.s.**, Víta Nejedlého 893, Hradec Králové, 50003, CZ

(210) O-347266

(111) **270194**

(220) 09.06.2004

(320) 09.06.2004

(442) 10.11.2004

(151) 28.02.2005

(730) **Hlinka Zdeněk**, Ostravská 837, Klimkovice, 74283, CZ

(210) O-347268

(111) **270195**

(220) 09.06.2004

(320) 09.06.2004

(442) 10.11.2004

(151) 28.02.2005

(730) **TOROLA electronic, spol. s r. o.**, Míru 1319, Frýdek - Místek, 73801, CZ

(210) O-347279

(111) **270196**

(220) 09.06.2004

(320) 09.06.2004

(442) 10.11.2004

(151) 28.02.2005

(730) **Rečka Tibor**, Bratov Baldigarovcov 22, Nové Zámky, 94001, SK

(210) O-347280

(111) **270197**

(220) 09.06.2004

(320) 09.06.2004

(442) 10.11.2004

(151) 28.02.2005

(730) **CONG TY TNHH ACECOOK VIET NAM, 6/1B**
Truong Chinh, Phuong Tay Thanh, Quan Tan Phu, Thanh pho Ho Chi Minh, VN

(210) O-347293

(111) **270198**

(220) 09.06.2004

(320) 09.06.2004

(442) 10.11.2004

(151) 28.02.2005

(730) **Synot W, a. s.**, Vinohradská 907, Uherské Hradiště - Mařatice, 68605, CZ

(210) O-347300

(111) **270199**

(220) 09.06.2004

(320) 09.06.2004

(442) 10.11.2004

(151) 28.02.2005

(730) **Synot W, a. s.**, Vinohradská 907, Uherské Hradiště - Mařatice, 68605, CZ

(210) O-347301

(111) **270200**

(220) 09.06.2004

(320) 09.06.2004

(442) 10.11.2004

(151) 28.02.2005

(730) **Synot W, a. s.**, Vinohradská 907, Uherské Hradiště - Mařatice, 68605, CZ

(210) O-347302

(111) **270201**

(220) 09.06.2004

(320) 09.06.2004

(442) 10.11.2004

(151) 28.02.2005

(730) **Synot W, a. s.**, Vinohradská 907, Uherské Hradiště - Mařatice, 68605, CZ

(210) O-347303

(111) **270202**

(220) 09.06.2004

(320) 09.06.2004

(442) 10.11.2004

(151) 28.02.2005

(730) **Synot W, a. s.**, Vinohradská 907, Uherské Hradiště - Mařatice, 68605, CZ

(210) O-347304

(111) **270203**

(220) 09.06.2004

(320) 09.06.2004

(442) 10.11.2004

(151) 28.02.2005

(730) **DRIVE CZ s. r. o.**, Palackého 442, Turnov, 51101, CZ

(210) O-347311

(111) **270204**

(220) 09.06.2004

(320) 09.06.2004

(442) 10.11.2004

(151) 28.02.2005

(730) **CONG TY TNHH ACECOOK VIET NAM, 6/1B**
Truong Chinh, Phuong Tay Thanh, Quan Tan Phu, Thanh pho Ho Chi Minh, VN

(210) O-347312

(111) **270205**

(220) 09.06.2004

(320) 09.06.2004

(442) 10.11.2004

(151) 28.02.2005

(730) **HIT CZ s. r. o. PODĚBRADSKÁ PAPIRNA, U**
Bažantnice 983, Poděbrady, 29001, CZ

(210) O-347314

(111) **270206**

(220) 09.06.2004

(320) 09.06.2004

(442) 10.11.2004

(151) 28.02.2005

(730) **HIT CZ s.r.o. PODĚBRADSKÁ PAPIRNA, U**
Bažantnice 983, Poděbrady, 29001, CZ

(210) O-347315

(111) **270207**

(220) 09.06.2004	(151) 28.02.2005
(320) 09.06.2004	(730) METALCOM Kutná Hora a.s. , Karlov 196, Kutná Hora, 28418, CZ
(442) 10.11.2004	(210) O-347343
(151) 28.02.2005	
(730) Bílek František , Čerňovice 75, 33036, CZ	
(210) O-347320	
(111) 270208	(111) 270216
(220) 09.06.2004	(220) 10.06.2004
(320) 09.06.2004	(320) 10.06.2004
(442) 10.11.2004	(442) 10.11.2004
(151) 28.02.2005	(151) 28.02.2005
(730) Penny Market s.r.o. , Jirny 353, Praha - východ, 25090, CZ	(730) Ing. Petr Prokop - JIPOCAR , Rantiřovská 284, Jihlava, 58605, CZ
(210) O-347322	(210) O-347344
(111) 270209	(111) 270217
(220) 09.06.2004	(220) 10.06.2004
(320) 09.06.2004	(320) 10.06.2004
(442) 10.11.2004	(442) 10.11.2004
(151) 28.02.2005	(151) 28.02.2005
(730) Slovanský ústav Akademie věd České republiky , Valentinská 1, Praha 1 - Staré Město, 11000, CZ	(730) DITES spol. s r.o. , Čs. legií 740/15, Teplice, 41501, CZ
(210) O-347323	(210) O-347353
(111) 270210	(111) 270218
(220) 10.06.2004	(220) 10.06.2004
(320) 10.06.2004	(320) 10.06.2004
(442) 10.11.2004	(442) 10.11.2004
(151) 28.02.2005	(151) 28.02.2005
(730) Česká televize , Na Hřebenech II., Praha 4 - Kavčí hory, 14070, CZ	(730) Barták Jaroslav Ing. , Malátova 1/91, Praha 5 - Smíchov, 15000, CZ
(210) O-347324	(210) O-347355
(111) 270211	(111) 270219
(220) 10.06.2004	(220) 10.06.2004
(320) 10.06.2004	(320) 10.06.2004
(442) 10.11.2004	(442) 10.11.2004
(151) 28.02.2005	(151) 28.02.2005
(730) Česká televize , Na Hřebenech II., Praha 4 - Kavčí hory, 14070, CZ	(730) Barták Jaroslav Ing. , Malátova 1/91, Praha 5 - Smíchov, 15000, CZ
(210) O-347325	(210) O-347356
(111) 270212	(111) 270220
(220) 10.06.2004	(220) 10.06.2004
(320) 10.06.2004	(320) 10.06.2004
(442) 10.11.2004	(442) 10.11.2004
(151) 28.02.2005	(151) 28.02.2005
(730) VITTO TEA BOARD, s. r. o. , U Habrovky 247/11, Praha 4, 14000, CZ	(730) Barták Jaroslav Ing. , Malátova 1/91, Praha 5 - Smíchov, 15000, CZ
(210) O-347337	(210) O-347357
(111) 270213	(111) 270221
(220) 10.06.2004	(220) 10.06.2004
(320) 10.06.2004	(320) 10.06.2004
(442) 10.11.2004	(442) 10.11.2004
(151) 28.02.2005	(151) 28.02.2005
(730) VITTO TEA BOARD, s. r. o. , U Habrovky 247/11, Praha 4, 14000, CZ	(730) Barták Jaroslav Ing. , Malátova 1/91, Praha 5 - Smíchov, 15000, CZ
(210) O-347338	(210) O-347358
(111) 270214	(111) 270222
(220) 10.06.2004	(220) 10.06.2004
(320) 10.06.2004	(320) 10.06.2004
(442) 10.11.2004	(442) 10.11.2004
(151) 28.02.2005	(151) 28.02.2005
(730) VITTO TEA BOARD, s. r. o. , U Habrovky 247/11, Praha 4, 14000, CZ	(730) Barták Jaroslav Ing. , Malátova 1/91, Praha 5 - Smíchov, 15000, CZ
(210) O-347339	(210) O-347359
(111) 270215	(111) 270223
(220) 10.06.2004	(220) 10.06.2004
(320) 10.06.2004	(320) 10.06.2004
(442) 10.11.2004	(442) 10.11.2004
	(151) 28.02.2005
	(730) Barták Jaroslav Ing. , Malátova 1/91, Praha 5 - Smíchov, 15000, CZ

(210) O-347360

(111) **270224**

(220) 10.06.2004

(320) 10.06.2004

(442) 10.11.2004

(151) 28.02.2005

(730) **Barták Jaroslav Ing.**, Malátova 1/91, Praha 5 - Smíchov, 15500, CZ

(210) O-347362

(111) **270225**

(220) 10.06.2004

(320) 10.06.2004

(442) 10.11.2004

(151) 28.02.2005

(730) **SARA LEE / DE N. V.**, Vleutensevaart 100, Utrecht, NL

(210) O-347363

(111) **270226**

(220) 11.06.2004

(320) 11.06.2004

(442) 10.11.2004

(151) 28.02.2005

(730) **Koutenský Tomáš**, Zahradní 1054, Vlašim, 25801, CZ

(210) O-347374

(111) **270227**

(220) 11.06.2004

(320) 11.06.2004

(442) 10.11.2004

(151) 28.02.2005

(730) **MEIBES, s.r.o.**, V Domově 22, Praha 3, 13000, CZ

(210) O-347376

(111) **270228**

(220) 11.06.2004

(320) 11.06.2004

(442) 10.11.2004

(151) 28.02.2005

(730) **MEIBES, s.r.o.**, V Domově 22, Praha 3, 13000, CZ

(210) O-347377

(111) **270229**

(220) 11.06.2004

(320) 11.06.2004

(442) 10.11.2004

(151) 28.02.2005

(730) **MEIBES, s.r.o.**, V Domově 22, Praha 3, 13000, CZ

(210) O-347378

(111) **270230**

(220) 11.06.2004

(320) 11.06.2004

(442) 10.11.2004

(151) 28.02.2005

(730) **MEIBES, s.r.o.**, V Domově 22, Praha 3, 13000, CZ

(210) O-347379

(111) **270231**

(220) 11.06.2004

(320) 11.06.2004

(442) 10.11.2004

(151) 28.02.2005

(730) **Válal Ivo**, Slavičky 5, Vladislav, 67501, CZ

(210) O-347380

(111) **270232**

(220) 11.06.2004

(320) 11.06.2004

(442) 10.11.2004

(151) 28.02.2005

(730) **JABLOTRON s. r. o.**, Pod Skalkou 4567/33, Jablonec nad Nisou, 46601, CZ

(210) O-347384

(111) **270233**

(220) 11.06.2004

(320) 11.06.2004

(442) 10.11.2004

(151) 28.02.2005

(730) **Simply s.r.o.**, Rybná-Burzovní palác 682/14, Praha 1 - Staré Město, 11005, CZ

(210) O-347389

(111) **270234**

(220) 11.06.2004

(320) 11.06.2004

(442) 10.11.2004

(151) 28.02.2005

(730) **Simply s.r.o.**, Rybná 682/14, Praha 1, 11005, CZ

(210) O-347390

(111) **270235**

(220) 11.06.2004

(320) 11.06.2004

(442) 10.11.2004

(151) 28.02.2005

(730) **Racionalizační agentura s. r. o.**, Švihovská 12, Plzeň, 30100, CZ

(210) O-347398

(111) **270236**

(220) 11.06.2004

(320) 11.06.2004

(442) 10.11.2004

(151) 28.02.2005

(730) **Racionalizační agentura s. r. o.**, Švihovská 12, Plzeň, 30100, CZ

(210) O-347399

(111) **270237**

(220) 11.06.2004

(320) 11.06.2004

(442) 10.11.2004

(151) 28.02.2005

(730) **GAVLAS, s.r.o.**, Dušní 10, Praha 1, 11000, CZ

(210) O-347404

(111) **270238**

(220) 11.06.2004

(320) 11.06.2004

(442) 10.11.2004

(151) 28.02.2005

(730) **GAVLAS, s.r.o.**, Dušní 10, Praha 1, 11000, CZ

(210) O-347406

(111) **270239**

(220) 11.06.2004

(320) 11.06.2004

(442) 10.11.2004

(151) 28.02.2005

(730) **GAVLAS, s.r.o.**, Dušní 10, Praha 1, 11000, CZ

(210) O-347407

(111) **270240**

(220) 11.06.2004

(320) 11.06.2004

(442) 10.11.2004

(151) 28.02.2005

(730) **GAVLAS, s.r.o.**, Dušní 10, Praha 1, 11000, CZ

(210) O-347408

(111) **270241**

(220) 11.06.2004

(320) 11.06.2004 (442) 10.11.2004 (151) 28.02.2005 (730) DAGIS a. s. , Beranových 65, Praha 9, 19900, CZ (210) O-347429	(210) O-347464
(111) 270242 (220) 11.06.2004 (320) 11.06.2004 (442) 10.11.2004 (151) 28.02.2005 (730) RAVELTIK, s. r. o. , Kolšov 170, Sudkov, 78821, CZ (210) O-347430	(111) 270250 (220) 15.06.2004 (320) 15.06.2004 (442) 10.11.2004 (151) 28.02.2005 (730) Marek Antonín Ing. , Kubelíkova 46, Praha 3, 13000, CZ (210) O-347482
(111) 270243 (220) 11.06.2004 (320) 11.06.2004 (442) 10.11.2004 (151) 28.02.2005 (730) Centers Europe s. r. o. , Husitská 36, Praha 3, 13000, CZ (210) O-347432	(111) 270251 (220) 15.06.2004 (320) 15.06.2004 (442) 10.11.2004 (151) 28.02.2005 (730) Zemská správcovská, a.s. Kamil Kolek , Mlýnská 326/13, Brno - střed, část Trnitá, 60200, CZ (210) O-347489
(111) 270244 (220) 11.06.2004 (320) 11.06.2004 (442) 10.11.2004 (151) 28.02.2005 (730) CHIRŠ Česká republika s.r.o. , Milady Horákové 101/64, Praha 6, 16000, CZ (210) O-347433	(111) 270252 (220) 15.06.2004 (320) 15.06.2004 (442) 10.11.2004 (151) 28.02.2005 (730) JT International, spol. s r.o. , Na Strži 63, Praha 4, 14000, CZ (210) O-347503
(111) 270245 (220) 14.06.2004 (320) 14.06.2004 (442) 10.11.2004 (151) 28.02.2005 (730) Plzeňský Prazdroj, a.s. , U Prazdroje 7, Plzeň, 30497, CZ (210) O-347441	(111) 270253 (220) 16.06.2004 (320) 16.06.2004 (442) 10.11.2004 (151) 28.02.2005 (730) TEKRO, spol. s r.o. , Višňová 2/484, Praha 4, 14000, CZ (210) O-347515
(111) 270246 (220) 14.06.2004 (320) 14.06.2004 (442) 10.11.2004 (151) 28.02.2005 (730) JIHOTVAR, výrobní družstvo Veselí nad Lužnicí, A. Jiráska 171/I, Veselí nad Lužnicí, 39181, CZ (210) O-347444	(111) 270254 (220) 16.06.2004 (320) 16.06.2004 (442) 10.11.2004 (151) 28.02.2005 (730) Cafe 42, s.r.o. , Kubelíkova 1123/33, Praha 3, 13000, CZ (210) O-347518
(111) 270247 (220) 14.06.2004 (320) 14.06.2004 (442) 10.11.2004 (151) 28.02.2005 (730) Lexa Petr , Týnecká 139, Grygov, 78373, CZ (210) O-347445	(111) 270255 (220) 16.06.2004 (320) 16.06.2004 (442) 10.11.2004 (151) 28.02.2005 (730) Pohřební a hřbitovní služby města Brna, spol. s r.o. , Koliště 7, Brno, 60200, CZ (210) O-347526
(111) 270248 (220) 14.06.2004 (320) 14.06.2004 (442) 10.11.2004 (151) 28.02.2005 (730) Pivovar ZUBR, a.s. , Komenského 35, Přerov, 75000, CZ (210) O-347449	(111) 270256 (220) 16.06.2004 (320) 16.06.2004 (442) 10.11.2004 (151) 28.02.2005 (730) Schubert Jaroslav Ing. , Teichmanna 35, Olomouc, 77200, CZ (210) O-347532
(111) 270249 (220) 14.06.2004 (320) 14.06.2004 (442) 10.11.2004 (151) 28.02.2005 (730) Pfizer Products Inc. , Eastern Point Road, Groton 06340, CT, US	(111) 270257 (220) 16.06.2004 (320) 16.06.2004 (442) 10.11.2004 (151) 28.02.2005 (730) EFFICIENT INVESTMENTS Ltd. , 4 Craighton Road, Eltham, London, GB (210) O-347551
	(111) 270258

(220) 17.06.2004 (320) 17.06.2004 (442) 10.11.2004 (151) 28.02.2005 (730) Penzijní fond České pojišťovny, a.s. , Truhlářská 1106/9, Praha 1, 11000, CZ (210) O-347564	(210) O-347574
(111) 270259 (220) 17.06.2004 (320) 17.06.2004 (442) 10.11.2004 (151) 28.02.2005 (730) MIRMAR spol. s r.o. , Želatovice 179, Želatovice, 75116, CZ (210) O-347566	(111) 270267 (220) 17.06.2004 (320) 17.06.2004 (442) 10.11.2004 (151) 28.02.2005 (730) ASK - REAL, spol. s r.o. , Palackého 21, Jihlava, 58601, CZ (210) O-347576
(111) 270260 (220) 17.06.2004 (320) 17.06.2004 (442) 10.11.2004 (151) 28.02.2005 (730) MIRMAR spol. s r.o. , Želatovice 179, Želatovice, 75116, CZ (210) O-347567	(111) 270268 (220) 17.06.2004 (320) 17.06.2004 (442) 10.11.2004 (151) 28.02.2005 (730) L. T. obchodní a stavební společnost, s.r.o. , Za Podjezdem 500, Praha 10 - Kolovraty, 10300, CZ (210) O-347609
(111) 270261 (220) 17.06.2004 (320) 17.06.2004 (442) 10.11.2004 (151) 28.02.2005 (730) BARCO, s.r.o. , Okružní 741, Uherské Hradiště, 68605, CZ (210) O-347569	(111) 270269 (220) 18.06.2004 (320) 18.06.2004 (442) 10.11.2004 (151) 28.02.2005 (730) DOREEN, s.r.o. , Jeremenkova 88, Praha 4, 14000, CZ (210) O-350054
(111) 270262 (220) 17.06.2004 (320) 17.06.2004 (442) 10.11.2004 (151) 28.02.2005 (730) RENOMIA, a.s. , Příkop 6/838, Brno, 60200, CZ (210) O-347570	(111) 270270 (220) 21.06.2004 (320) 21.06.2004 (442) 10.11.2004 (151) 28.02.2005 (730) TECHNOLOGY, s.r.o. , Maroldova 6/1147, Praha 4, 14000, CZ (210) O-355506
(111) 270263 (220) 17.06.2004 (320) 17.06.2004 (442) 10.11.2004 (151) 28.02.2005 (730) Renomia, a.s. , Příkop 6/838, Brno, 60200, CZ (210) O-347571	(111) 270271 (220) 21.06.2004 (320) 21.06.2004 (442) 10.11.2004 (151) 28.02.2005 (730) Šimková Lenka , Bosonožská 323/15, Brno, 62500, CZ (210) O-355508
(111) 270264 (220) 17.06.2004 (320) 17.06.2004 (442) 10.11.2004 (151) 28.02.2005 (730) Renomia, a.s. , Příkop 6/838, Brno, 60200, CZ (210) O-347572	(111) 270272 (220) 21.06.2004 (320) 21.06.2004 (442) 10.11.2004 (151) 28.02.2005 (730) Petr Andrys , Černotín 146, Černotín, 75368, CZ (210) O-355511
(111) 270265 (220) 17.06.2004 (320) 17.06.2004 (442) 10.11.2004 (151) 28.02.2005 (730) Renomia, a.s. , Příkop 6/838, Brno, 60200, CZ (210) O-347573	(111) 270273 (220) 21.06.2004 (320) 21.06.2004 (442) 10.11.2004 (151) 28.02.2005 (730) BARVY A LAKY Hostivař, a.s. , Štěrboholská 571, Praha 10 - Hostivař, 10219, CZ (210) O-355512
(111) 270266 (220) 18.06.2004 (320) 18.06.2004 (442) 10.11.2004 (151) 28.02.2005 (730) ASK - REAL, spol. s r.o. , Palackého 21, Jihlava, 58601, CZ	(111) 270274 (220) 21.06.2004 (320) 21.06.2004 (442) 10.11.2004 (151) 28.02.2005 (730) KH SOFT System s.r.o. , Ortenova 63, Kutná Hora, 28401, CZ (210) O-355513
	(111) 270275 (220) 21.06.2004

-
- (320) 21.06.2004
(442) 10.11.2004
(151) 28.02.2005
(730) **KH SOFT System s.r.o.**, Ortenova 63, Kutná Hora, 28401, CZ
(210) O-355514
-
- (111) **270276**
(220) 21.06.2004
(320) 21.06.2004
(442) 10.11.2004
(151) 28.02.2005
(730) **Moravské sklárny Květná, s.r.o.**, nám. Em. Zahna 329, Strání - Květná, 68766, CZ
(210) O-355517
-
- (111) **270277**
(220) 21.06.2004
(320) 21.06.2004
(442) 10.11.2004
(151) 28.02.2005
(730) **Moravské sklárny Květná, s.r.o.**, nám. Em. Zahna 329, Strání - Květná, 687, CZ
(210) O-355518
-
- (111) **270278**
(220) 21.06.2004
(320) 21.06.2004
(442) 10.11.2004
(151) 28.02.2005
(730) **PHAMOS Central & Eastern Europe, s.r.o.**, Na Pořící 30, Praha 1, 11000, CZ
(210) O-355525
-
- (111) **270279**
(220) 21.06.2004
(320) 21.06.2004
(442) 10.11.2004
(151) 28.02.2005
(730) **ELITATEAM, spol. s r.o.**, Mezi Školami 2476, Praha 5, 15800, CZ
(210) O-355527
-
- (111) **270280**
(220) 21.06.2004
(320) 21.06.2004
(442) 10.11.2004
(151) 28.02.2005
(730) **ELITATEAM, spol. s r.o.**, Mezi Školami 2476, Praha 5, 15800, CZ
(210) O-355528
-
- (111) **270281**
(220) 21.06.2004
(320) 21.06.2004
(442) 10.11.2004
(151) 28.02.2005
(730) **Milan Křivánek**, Růžová 8, Praha 1, 11000, CZ
(210) O-355531
-
- (111) **270282**
(220) 21.06.2004
(320) 21.06.2004
(442) 10.11.2004
(151) 28.02.2005
(730) **Boháček Jaromír**, Násedlovice 300, Násedlovice, 69636, CZ
(210) O-355546
-
- (111) **270283**
(220) 22.06.2004
(320) 22.06.2004
(442) 10.11.2004
(151) 28.02.2005
-
- (460) 22.06.2004
(320) 22.06.2004
(442) 10.11.2004
(151) 28.02.2005
(730) **Jirkovský Miroslav**, Libočany 185, Libočany, 43975, CZ
(210) O-355560
-
- (111) **270284**
(220) 22.06.2004
(320) 22.06.2004
(442) 10.11.2004
(151) 28.02.2005
(730) **Jiří Vokál**, Prokopovo nám. 9, Praha 3, 13000, CZ
(210) O-355561
-
- (111) **270285**
(220) 22.06.2004
(320) 22.06.2004
(442) 10.11.2004
(151) 28.02.2005
(730) **JEDNOTA, spotřební družstvo v Novém Jičíně**, Smetanovy sady 3, Nový Jičín, 74111, CZ
(210) O-355567
-
- (111) **270286**
(220) 22.06.2004
(320) 22.06.2004
(442) 10.11.2004
(151) 28.02.2005
(730) **MADETA, a.s.**, Rudolfovska 246/83, České Budějovice, 37050, CZ
(210) O-355569
-
- (111) **270287**
(220) 22.06.2004
(320) 22.06.2004
(442) 10.11.2004
(151) 28.02.2005
(730) **DOREEN, s.r.o.**, Jeremenkova 88, Praha 4, 14000, CZ
(210) O-355571
-
- (111) **270288**
(220) 22.06.2004
(320) 22.06.2004
(442) 10.11.2004
(151) 28.02.2005
(730) **Česká republika - Ministerstvo vnitra**, Nad Štolou 936/3, Praha 7, 17034, CZ
(210) O-355572
-
- (111) **270289**
(220) 22.06.2004
(320) 22.06.2004
(442) 10.11.2004
(151) 28.02.2005
(730) **Česká republika - Ministerstvo vnitra**, Nad Štolou 936/3, Praha 7, 17034, CZ
(210) O-355573
-
- (111) **270290**
(220) 22.06.2004
(320) 22.06.2004
(442) 10.11.2004
(151) 28.02.2005
(730) **Česká republika - Ministerstvo vnitra**, Nad Štolou 936/3, Praha 7, 17034, CZ
(210) O-355574
-
- (111) **270291**
(220) 22.06.2004
(320) 22.06.2004
(442) 10.11.2004
(151) 28.02.2005
(730) **Česká republika - Ministerstvo vnitra**, Nad Štolou 936/3, Praha 7, 17034, CZ
(210) O-355575
-

-
- (111) **270292**
 (220) 22.06.2004
 (320) 22.06.2004
 (442) 10.11.2004
 (151) 28.02.2005
 (730) **NAŠE VOJSKO - knižní distribuce, s.r.o.**, Vítězné náměstí 4, Praha 6 - Dejvice, 16000, CZ
 (210) O-355582
-
- (111) **270293**
 (220) 22.06.2004
 (320) 22.06.2004
 (442) 10.11.2004
 (151) 28.02.2005
 (730) **NAŠE VOJSKO - knižní distribuce, s.r.o.**, Vítězné náměstí 4, Praha 6, 16000, CZ
 (210) O-355583
-
- (111) **270294**
 (220) 22.06.2004
 (320) 22.06.2004
 (442) 10.11.2004
 (151) 28.02.2005
 (730) **Zdeněk Janoušek - BOMA Zdeněk Janoušek**, Murmaňská 5, Praha 10, 10000, CZ
 (210) O-355589
-
- (111) **270295**
 (220) 23.06.2004
 (320) 23.06.2004
 (442) 10.11.2004
 (151) 28.02.2005
 (730) **STAPRO, s.r.o.**, Pernštýnské nám. 51, Pardubice, 53002, CZ
 (210) O-355592
-
- (111) **270296**
 (220) 23.06.2004
 (320) 23.06.2004
 (442) 10.11.2004
 (151) 28.02.2005
 (730) **STAPRO, s.r.o.**, Pernštýnské nám. 51, Pardubice, 53002, CZ
 (210) O-355594
-
- (111) **270297**
 (220) 23.06.2004
 (320) 23.06.2004
 (442) 10.11.2004
 (151) 28.02.2005
 (730) **Fluokov, s.r.o.**, U Habrovky 247/11, Praha 4, 14000, CZ
 (210) O-355598
-
- (111) **270298**
 (220) 23.06.2004
 (320) 23.06.2004
 (442) 10.11.2004
 (151) 28.02.2005
 (730) **KV interline, s.r.o.**, Klínovecká 11, Karlovy Vary, 36010, CZ
 (210) O-355600
-
- (111) **270299**
 (220) 23.06.2004
 (320) 23.06.2004
 (442) 10.11.2004
 (151) 28.02.2005
 (730) **LIHO - BLANICE, s.r.o.**, Blanice 11, Mladá Vožice, 39143, CZ
 (210) O-355602
-
- (111) **270300**
 (220) 23.06.2004
-
- (320) 23.06.2004
 (442) 10.11.2004
 (151) 28.02.2005
 (730) **STAROBRNO, a.s.**, Hlinky 160/12, Brno, 66147, CZ
 (210) O-355605
-
- (111) **270301**
 (220) 23.06.2004
 (320) 23.06.2004
 (442) 10.11.2004
 (151) 28.02.2005
 (730) **STAROBRNO, a.s.**, Hlinky 160/12, Brno, 66147, CZ
 (210) O-355606
-
- (111) **270302**
 (220) 23.06.2004
 (320) 23.06.2004
 (442) 10.11.2004
 (151) 28.02.2005
 (730) **STAROBRNO, a.s.**, Hlinky 160/12, Brno, 66147, CZ
 (210) O-355608
-
- (111) **270303**
 (220) 23.06.2004
 (320) 23.06.2004
 (442) 10.11.2004
 (151) 28.02.2005
 (730) **STAROBRNO, a.s.**, Hlinky 160/12, Brno, 66147, CZ
 (210) O-355609
-
- (111) **270304**
 (220) 23.06.2004
 (320) 23.06.2004
 (442) 10.11.2004
 (151) 28.02.2005
 (730) **STAROBRNO, a.s.**, Hlinky 160/12, Brno, 66147, CZ
 (210) O-355610
-
- (111) **270305**
 (220) 23.06.2004
 (320) 23.06.2004
 (442) 10.11.2004
 (151) 28.02.2005
 (730) **STAROBRNO, a.s.**, Hlinky 160/12, Brno, 66147, CZ
 (210) O-355612
-
- (111) **270306**
 (220) 23.06.2004
 (320) 23.06.2004
 (442) 10.11.2004
 (151) 28.02.2005
 (730) **STAROBRNO, A.S.**, Hlinky 160/12, Brno, 66147, CZ
 (210) O-355613
-
- (111) **270307**
 (220) 23.06.2004
 (320) 23.06.2004
 (442) 10.11.2004
 (151) 28.02.2005
 (730) **STAROBRNO, a.s.**, Hlinky 160/12, Brno, 66147, CZ
 (210) O-355615
-
- (111) **270308**
 (220) 23.06.2004
 (320) 23.06.2004
 (442) 10.11.2004
 (151) 28.02.2005
 (730) **STAROBRNO, a.s.**, Hlinky 160/12, Brno, 66147, CZ
 (210) O-355616
-
- (111) **270309**
 (220) 23.06.2004
 (320) 23.06.2004

(442) 10.11.2004 (151) 28.02.2005 (730) STAROBRNO, a.s. , Hlinky 160/12, Brno, 66147, CZ (210) O-355617	(210) O-355717
(111) 270310 (220) 23.06.2004 (320) 23.06.2004 (442) 10.11.2004 (151) 28.02.2005 (730) Křížek Zdeněk , Průběžná 45, Praha 10, 10000, CZ (210) O-355631	(111) 270318 (220) 28.06.2004 (320) 28.06.2004 (442) 10.11.2004 (151) 28.02.2005 (730) Syntea s. r. o. , Tursko 142, Praha - západ, 25265, CZ (210) O-355772
(111) 270311 (220) 23.06.2004 (320) 23.06.2004 (442) 10.11.2004 (151) 28.02.2005 (730) RENOP CZ, spol. s r. o. , Měnin 433, Měnin, 66457, CZ (210) O-355638	(111) 270319 (220) 28.06.2004 (320) 28.06.2004 (442) 10.11.2004 (151) 28.02.2005 (730) Deutsche Woolworth GmbH & Co. OHG , Lyoner Strasse 52, Frankfurt am Main, 60528, DE (210) O-355777
(111) 270312 (220) 23.06.2004 (320) 23.06.2004 (442) 10.11.2004 (151) 28.02.2005 (730) KALOS spol. s r. o. , Badeniho 290/1, Praha 6, 16000, CZ (210) O-355651	(111) 270320 (220) 28.06.2004 (320) 28.06.2004 (442) 10.11.2004 (151) 28.02.2005 (730) TV PRODUCTS CZ, s.r.o. , Rybná 669/4, Praha 1, 11000, CZ (210) O-355787
(111) 270313 (220) 23.06.2004 (320) 23.06.2004 (442) 10.11.2004 (151) 28.02.2005 (730) FINEP Chuchle a.s. , Václavské nám. 846/1, Praha 1, 11000, CZ (210) O-355652	(111) 270321 (220) 29.06.2004 (320) 29.06.2004 (442) 10.11.2004 (151) 28.02.2005 (730) Deutsche Woolworth GmbH & Co. OHG , Lyoner Strasse 52, Frankfurt am Main, DE (210) O-355817
(111) 270314 (220) 23.06.2004 (320) 23.06.2004 (442) 10.11.2004 (151) 28.02.2005 (730) FINEP Harfa k.s. , Václavské nám. 1, Praha 1, 11000, CZ (210) O-355653	(111) 270322 (220) 29.06.2004 (320) 29.06.2004 (442) 10.11.2004 (151) 28.02.2005 (730) Deutsche Woolworth GmbH & Co. OHG , Lyoner Strasse 52, Frankfurt am Main, DE (210) O-355818
(111) 270315 (220) 24.06.2004 (320) 24.06.2004 (442) 10.11.2004 (151) 28.02.2005 (730) CZ Tabák, a.s. , Bratraců Veverkových 396, Pardubice, 53002, CZ (210) O-355712	(111) 270323 (220) 30.06.2004 (320) 30.06.2004 (442) 10.11.2004 (151) 28.02.2005 (730) MASPEX WADOWICE Sp. z o.o. , ul. Chopina 39, Wadowice, 34100, PL (210) O-355871
(111) 270316 (220) 24.06.2004 (320) 24.06.2004 (442) 10.11.2004 (151) 28.02.2005 (730) CZ Tabák, a.s. , Bratraců Veverkových 396, Pardubice, 53002, CZ (210) O-355714	(111) 270324 (220) 30.06.2004 (320) 30.06.2004 (442) 10.11.2004 (151) 28.02.2005 (730) RIGHT - ON CO., LTD. , Higashiarai, Tsukuba - shi 37-1, Ibaraki-ken, JP (210) O-355877
(111) 270317 (220) 24.06.2004 (320) 24.06.2004 (442) 10.11.2004 (151) 28.02.2005 (730) CZ Tabák, a.s. , Bratraců Veverkových 396, Pardubice, 53002, CZ	(111) 270325 (220) 01.07.2004 (320) 01.07.2004 (442) 10.11.2004 (151) 28.02.2005 (730) Královský pivovar Krušovice, a.s. , Krušovice, Krušovice, 27053, CZ (210) O-355904

-
- (111) **270326**
 (220) 01.07.2004
 (320) 01.07.2004
 (442) 10.11.2004
 (151) 28.02.2005
 (730) **Královský pivovar Krušovice, a.s.**, Krušovice, Krušovice, 27053, CZ
 (210) O-355905
-
- (111) **270327**
 (220) 01.07.2004
 (320) 01.07.2004
 (442) 10.11.2004
 (151) 28.02.2005
 (730) **COMPAGNIE GERVAIS DANONE (société anonyme)**, rue Jules Guesde 126-130, Levallois-Perret, 92300, FR
 (210) O-355910
-
- (111) **270328**
 (220) 01.07.2004
 (320) 01.07.2004
 (442) 10.11.2004
 (151) 28.02.2005
 (730) **FERGO-PRO, s.r.o.**, Strojnická 11/999, Praha 7, 17000, CZ
 (210) O-355911
-
- (111) **270329**
 (220) 02.07.2004
 (320) 02.07.2004
 (442) 10.11.2004
 (151) 28.02.2005
 (730) **STAROBRNO, a.s.**, Hlinky 160/12, Brno, 66147, CZ
 (210) O-355919
-
- (111) **270330**
 (220) 02.07.2004
 (320) 02.07.2004
 (442) 10.11.2004
 (151) 28.02.2005
 (730) **STAROBRNO, a.s.**, Hlinky 160/12, Brno, 66147, CZ
 (210) O-355920
-
- (111) **270331**
 (220) 02.07.2004
 (320) 02.07.2004
 (442) 10.11.2004
 (151) 28.02.2005
 (730) **Západočeské konzumní družstvo Plzeň**, Poděbradova 1389/31, Plzeň, 30100, CZ
 (210) O-355922
-
- (111) **270332**
 (220) 02.07.2004
 (320) 02.07.2004
 (442) 10.11.2004
 (151) 28.02.2005
 (730) **CUSTOM stavební materiály, s.r.o.**, Kozojedy 156, Kostelec nad Černými Lesy, 28163, CZ
 (210) O-355938
-
- (111) **270333**
 (220) 02.07.2004
 (320) 02.07.2004
 (442) 10.11.2004
 (151) 28.02.2005
 (730) **Bláha Zdeněk**, Stonařov 325, Stonařov, 58833, CZ
 (210) O-355953
-
- (111) **270334**
 (220) 07.07.2004
 (320) 07.07.2004
-
- (442) 10.11.2004
 (151) 28.02.2005
 (730) **Stavební bytové družstvo Pozemní stavby Liberec**, Mlýnská 611, Liberec, 46001, CZ
 (210) O-355960
-
- (111) **270335**
 (220) 07.07.2004
 (320) 07.07.2004
 (442) 10.11.2004
 (151) 28.02.2005
 (730) **EXPLORER bike, s.r.o.**, Štefánikova 1163, Kopřivnice, 74221, CZ
 (210) O-355964
-
- (111) **270336**
 (220) 07.07.2004
 (320) 07.07.2004
 (442) 10.11.2004
 (151) 28.02.2005
 (730) **EXPLORER bike, s.r.o.**, Štefánikova 1163, Kopřivnice, 74221, CZ
 (210) O-355965
-
- (111) **270337**
 (220) 07.07.2004
 (320) 07.07.2004
 (442) 10.11.2004
 (151) 28.02.2005
 (730) **Trejtmar Michael**, Okřínecká 793/1, Praha 9, 19000, CZ
 (210) O-355966
-
- (111) **270338**
 (220) 07.07.2004
 (320) 07.07.2004
 (442) 10.11.2004
 (151) 28.02.2005
 (730) **Solo Impex, s.r.o.**, Petra Bezruče 24, Jablonec nad Nisou, 46601, CZ
 (210) O-355967
-
- (111) **270339**
 (220) 08.07.2004
 (320) 08.07.2004
 (442) 10.11.2004
 (151) 28.02.2005
 (730) **KT & G Corporation**, 100, Pyungchon-dong, Taedog-ku, Taejon, KR
 (210) O-356008
-
- (111) **270340**
 (220) 08.07.2004
 (320) 08.07.2004
 (442) 10.11.2004
 (151) 28.02.2005
 (730) **KT & G Corporation**, 100, Pyungchon-dong, Taedog-ku, Taejon, KR
 (210) O-356012
-
- (111) **270341**
 (220) 08.07.2004
 (320) 08.07.2004
 (442) 10.11.2004
 (151) 28.02.2005
 (730) **RATHGEBER, k. s.**, Nádražní 1402, Bystřice nad Pernštejnem, 59301, CZ
 (210) O-356014
-
- (111) **270342**
 (220) 08.07.2004
 (320) 08.07.2004
 (442) 10.11.2004
 (151) 28.02.2005

(730) Dlouhý Miroslav , Bezručova 87, Žďár nad Sázavou, 59102, CZ (210) O-356019	(210) O-356165
(111) 270343 (220) 08.07.2004 (320) 08.07.2004 (442) 10.11.2004 (151) 28.02.2005 (730) Shiseido Company Ltd. , 7-5-5, Ginza, Chuo-ku, Tokyo, JP (210) O-356022	(111) 270351 (220) 14.07.2004 (320) 14.07.2004 (442) 10.11.2004 (151) 28.02.2005 (730) Petrov Vladí Ing. arch. , Brdlikova 197/21, Praha 5, 15000, CZ (210) O-356166
(111) 270344 (220) 08.07.2004 (320) 08.07.2004 (442) 10.11.2004 (151) 28.02.2005 (730) Vysoká škola finanční a správní, o.p.s. , Estonská 500, Praha 10, 10000, CZ (210) O-356058	(111) 270352 (220) 14.07.2004 (320) 14.07.2004 (442) 10.11.2004 (151) 28.02.2005 (730) Sanoma Magazines Praha s.r.o. , Malá Štěpánská 17, Praha 2, 12000, CZ (210) O-356179
(111) 270345 (220) 09.07.2004 (320) 09.07.2004 (442) 10.11.2004 (151) 28.02.2005 (730) KT & G Corporation , Pyungchon-dong, Taedeog-ku 100, 306-712 Taejon, KR (210) O-356060	(111) 270353 (220) 14.07.2004 (320) 14.07.2004 (442) 10.11.2004 (151) 28.02.2005 (730) Skopec Dušan , Selicharova 1422, Hradec Králové, 50012, CZ (210) O-356183
(111) 270346 (220) 09.07.2004 (320) 09.07.2004 (442) 10.11.2004 (151) 28.02.2005 (730) KT & G Corporation , Pyungchon-dong, Taedeog-ku 100, Taejon, KR (210) O-356062	(111) 270354 (220) 14.07.2004 (320) 14.07.2004 (442) 10.11.2004 (151) 28.02.2005 (730) Český rozhlas , Vinohradská 12, Praha 2, 12099, CZ (210) O-356188
(111) 270347 (220) 09.07.2004 (320) 09.07.2004 (442) 10.11.2004 (151) 28.02.2005 (730) Brosch Jiří , Marie Hübnerové 58, Brno, 62100, CZ (210) O-356063	(111) 270355 (220) 14.07.2004 (320) 14.07.2004 (442) 10.11.2004 (151) 28.02.2005 (730) Český rozhlas , Vinohradská 12, Praha 2, 12099, CZ (210) O-356189
(111) 270348 (220) 13.07.2004 (320) 13.07.2004 (442) 10.11.2004 (151) 28.02.2005 (730) Severomoravské vodovody a kanalizace Ostrava a.s. , 28. října 169, Ostrava, 70945, CZ (210) O-356148	(111) 270356 (220) 14.07.2004 (320) 14.07.2004 (442) 10.11.2004 (151) 28.02.2005 (730) Koch Petr , Královická 15a/49, Praha 10, 10000, CZ (210) O-356190
(111) 270349 (220) 13.07.2004 (320) 13.07.2004 (442) 10.11.2004 (151) 28.02.2005 (730) Severomoravské vodovody a kanalizace Ostrava a.s. , 28. října 169, Ostrava, 70945, CZ (210) O-356149	(111) 270357 (220) 14.07.2004 (320) 14.07.2004 (442) 10.11.2004 (151) 28.02.2005 (730) FRAME B.D.D., s.r.o. , Beologická 575, Praha 5, 15200, CZ (210) O-356191
(111) 270350 (220) 14.07.2004 (320) 14.07.2004 (442) 10.11.2004 (151) 28.02.2005 (730) Petrov Vladí Ing. , Brdlikova 197/21, Praha 5, 15000, CZ	(111) 270358 (220) 14.07.2004 (320) 14.07.2004 (442) 10.11.2004 (151) 28.02.2005 (730) Divadlo Spejbla a Hurvínka , Dejvická 38, Praha 6, 16000, CZ (210) O-356194
	(111) 270359 (220) 14.07.2004

- (320) 14.07.2004
(442) 10.11.2004
(151) 28.02.2005
(730) **ANO reality, s.r.o.**, Musilova 300, Praha 4 - Šeberov, 14900, CZ
(210) O-356197
-
- (111) **270360**
(220) 14.07.2004
(320) 14.07.2004
(442) 10.11.2004
(151) 28.02.2005
(730) **ELKO EP, s. r. o.**, Tovární 1613, Holešov, 76901, CZ
(210) O-356206
-
- (111) **270361**
(220) 14.07.2004
(320) 14.07.2004
(442) 10.11.2004
(151) 28.02.2005
(730) **ELKO EP, s. r. o.**, Tovární 1613, Holešov, 76901, CZ
(210) O-356207
-
- (111) **270362**
(220) 14.07.2004
(320) 14.07.2004
(442) 10.11.2004
(151) 28.02.2005
(730) **ELKO EP, s. r. o.**, Tovární 1613, Holešov, 76901, CZ
(210) O-356208
-
- (111) **270363**
(220) 14.07.2004
(320) 14.07.2004
(442) 10.11.2004
(151) 28.02.2005
(730) **ELKO EP, s. r. o.**, Tovární 1613, Holešov, 76901, CZ
(210) O-356209
-
- (111) **270364**
(220) 14.07.2004
(320) 14.07.2004
(442) 10.11.2004
(151) 28.02.2005
(730) **DOMINATOR, s. r. o.**, Kundratka 17a, Praha 8, 18000, CZ
(210) O-356211
-
- (111) **270365**
(220) 15.07.2004
(320) 15.07.2004
(442) 10.11.2004
(151) 28.02.2005
(730) **PROFIMED s.r.o.**, Ječná 2, Praha 2, 12000, CZ
(210) O-356237
-
- (111) **270366**
(220) 15.07.2004
(320) 15.07.2004
(442) 10.11.2004
(151) 28.02.2005
(730) **MS TRADE s.r.o.**, Osadní 26, Praha 7, 17000, CZ
(210) O-356240
-
- (111) **270367**
(220) 15.07.2004
(320) 15.07.2004
(442) 10.11.2004
(151) 28.02.2005
(730) **ARCHIWOOD spol. s r.o.**, Čínská 14, Praha - Bubeneč, 16000, CZ
(210) O-356241
-
- (111) **270368**
(220) 15.07.2004
(320) 15.07.2004
(442) 10.11.2004
(151) 28.02.2005
(730) **Roubíček, s. r. o.**, Mladoboleslavská 3561, Mělník, 27601, CZ
(210) O-356247
-
- (111) **270369**
(220) 15.07.2004
(320) 15.07.2004
(442) 10.11.2004
(151) 28.02.2005
(730) **FLURIDA s.r.o.**, Kamýčká 129, Praha 6, 16000, CZ
(210) O-356251
-
- (111) **270370**
(220) 15.07.2004
(320) 15.07.2004
(442) 10.11.2004
(151) 28.02.2005
(730) **Petrov Vladi Ing., Arch.**, Brdlikova 197/21, Praha 5 - Motol, 15000, CZ
(210) O-356254
-
- (111) **270371**
(220) 16.07.2004
(320) 16.07.2004
(442) 10.11.2004
(151) 28.02.2005
(730) **ZINEST, s.r.o.**, Náplavní 11, Praha 2, 12000, CZ
(210) O-356285
-
- (111) **270372**
(220) 16.07.2004
(320) 16.07.2004
(442) 10.11.2004
(151) 28.02.2005
(730) **Sdružení na pomoc dětem s handicapem Komunitní centrum Motýlek**, Vlčkova 1067/3, Praha 9 Černý Most, 19800, CZ
(210) O-356287
-
- (111) **270373**
(220) 16.07.2004
(320) 16.07.2004
(442) 10.11.2004
(151) 28.02.2005
(730) **Sdružení na pomoc dětem s handicapem Komunitní centrum Motýlek**, Vlčkova 1067/3, Praha 9 Černý Most, 19800, CZ
(210) O-356289
-
- (111) **270374**
(220) 16.07.2004
(320) 16.07.2004
(442) 10.11.2004
(151) 28.02.2005
(730) **Albio spol. s r. o.**, Truhlářská 20, Praha 1, 11000, CZ
(210) O-356299
-
- (111) **270375**
(220) 21.07.2004
(320) 21.07.2004
(442) 10.11.2004
(151) 28.02.2005
(730) **Sirový Zdeněk**, Říční 1, Praha 1, 11800, CZ
(210) O-356396
-
- (111) **270376**
(220) 21.07.2004
(320) 24.02.2004

(442) 10.11.2004 (151) 28.02.2005 (730) Biotika, a.s. , Slovenská L'upča 266, Slovenská L'upča, SK (210) O-356401	(210) O-356440
(111) 270377 (220) 21.07.2004 (320) 21.07.2004 (442) 10.11.2004 (151) 28.02.2005 (730) Moravia Lacto, a.s. , Jiráskova 94, Jihlava, 58651, CZ (210) O-356407	(111) 270385 (220) 23.07.2004 (320) 23.07.2004 (442) 10.11.2004 (151) 28.02.2005 (730) PORTA KMI POLAND Spółka z o.o. , Szkolna 26, Bolszewo, PL (210) O-356477
(111) 270378 (220) 21.07.2004 (320) 21.07.2004 (442) 10.11.2004 (151) 28.02.2005 (730) Glossy, a.s. , tř. Generála Píky 11, Brno, 61300, CZ (210) O-356410	(111) 270386 (220) 26.07.2004 (320) 26.07.2004 (442) 10.11.2004 (151) 28.02.2005 (730) Samek Jaroslav , Ke Strašnické 14, Praha 10, 10000, CZ (210) O-356523
(111) 270379 (220) 21.07.2004 (320) 21.07.2004 (442) 10.11.2004 (151) 28.02.2005 (730) BOGY s.r.o. , Merhautova 28, Brno, 61300, CZ (210) O-356411	(111) 270387 (220) 27.07.2004 (320) 27.07.2004 (442) 10.11.2004 (151) 28.02.2005 (730) AI - Namura, spol. s r. o. , Lysolažské údolí 107/25, Praha 6, 16500, CZ (210) O-356588
(111) 270380 (220) 21.07.2004 (320) 21.07.2004 (442) 10.11.2004 (151) 28.02.2005 (730) INSTALATER Tomáš Novák s.r.o. , Pod Salašem 406, Šenov u Nového Jičína, 74242, CZ (210) O-356412	(111) 270388 (220) 28.07.2004 (320) 28.07.2004 (442) 10.11.2004 (151) 28.02.2005 (730) Bryndziareň a syrárň s.r.o. , SNP 5, Zvolenská Slatina, 96201, SK (210) O-356637
(111) 270381 (220) 22.07.2004 (320) 22.07.2004 (442) 10.11.2004 (151) 28.02.2005 (730) D N M import - export, s.r.o. , Chaloupky 166, Střílky, 76804, CZ (210) O-356436	(111) 270389 (220) 28.07.2004 (320) 28.07.2004 (442) 10.11.2004 (151) 28.02.2005 (730) PROMEDFARM s.r.o. , Zbraslavské nám. 461, Praha 5, 15600, CZ (210) O-356640
(111) 270382 (220) 22.07.2004 (320) 22.07.2004 (442) 10.11.2004 (151) 28.02.2005 (730) TOKOZ, a.s. , Santiniho 20/26, Žďár nad Sázavou 2, 59102, CZ (210) O-356438	(111) 270390 (220) 27.07.2004 (320) 27.07.2004 (442) 10.11.2004 (151) 17.02.2005 (730) Sedlecký kaolin a.s. , Božičany 167, 36226, CZ (210) O-356654
(111) 270383 (220) 22.07.2004 (320) 22.07.2004 (442) 10.11.2004 (151) 28.02.2005 (730) TOKOZ, a.s. , Santiniho 20/26, Žďár nad Sázavou 2, 59102, CZ (210) O-356439	(111) 270391 (220) 29.07.2004 (320) 29.07.2004 (442) 10.11.2004 (151) 28.02.2005 (730) Ing. Tomáš Podrapský - MERI , Bezručova 543, Roztoky u Prahy, 25263, CZ (210) O-356667
(111) 270384 (220) 22.07.2004 (320) 22.07.2004 (442) 10.11.2004 (151) 28.02.2005 (730) TOKOZ, a.s. , Santiniho 20/26, Žďár nad Sázavou, 59102, CZ	(111) 270392 (220) 29.07.2004 (320) 29.07.2004 (442) 10.11.2004 (151) 28.02.2005 (730) Diagnostický ústav sociální péče Čížkovice, příspěvková organizace , Na Svobodě 172, Čížkovice, 41112, CZ (210) O-356681

-
- (111) **270393**
 (220) 30.07.2004
 (320) 30.07.2004
 (442) 10.11.2004
 (151) 28.02.2005
 (730) **NaturaServis, s.r.o.**, Durychova 1383, Hradec Králové, 50012, CZ
 (210) O-356693
-
- (111) **270394**
 (220) 30.07.2004
 (320) 30.07.2004
 (442) 10.11.2004
 (151) 28.02.2005
 (730) **Zemědělská a. s. Čejkovice**, Čejkovice 950, Čejkovice, 69615, CZ
 (210) O-356699
-
- (111) **270395**
 (220) 30.07.2004
 (320) 30.07.2004
 (442) 10.11.2004
 (151) 28.02.2005
 (730) **Zemědělská a. s. Čejkovice**, Čejkovice 950, Čejkovice, 69615, CZ
 (210) O-356700
-
- (111) **270396**
 (220) 30.07.2004
 (320) 30.07.2004
 (442) 10.11.2004
 (151) 28.02.2005
 (730) **VITTO TEA BOARD, s. r. o.**, U Habrovky 247/11, Praha 4, 14000, CZ
 (210) O-356706
-
- (111) **270397**
 (220) 30.07.2004
 (320) 30.07.2004
 (442) 10.11.2004
 (151) 28.02.2005
 (730) **VITTO TEA BOARD, s. r. o.**, U Habrovky 247/11, Praha 4, 14000, CZ
 (210) O-356707
-
- (111) **270398**
 (220) 30.07.2004
 (320) 30.07.2004
 (442) 10.11.2004
 (151) 28.02.2005
 (730) **VITTO TEA BOARD, s. r. o.**, U Habrovky 247/11, Praha 4, 14000, CZ
 (210) O-356708
-
- (111) **270399**
 (220) 30.07.2004
 (320) 30.07.2004
 (442) 10.11.2004
 (151) 28.02.2005
 (730) **VITTO TEA BOARD, s. r. o.**, U Habrovky 247/11, Praha 4, 14000, CZ
 (210) O-356709
-
- (111) **270400**
 (220) 30.07.2004
 (320) 30.07.2004
 (442) 10.11.2004
 (151) 28.02.2005
 (730) **DF PARTNER, s. r. o.**, Zádveřice 165, Vizovice, 76312, CZ
 (210) O-356711
-
- (111) **270401**
-
- (220) 02.08.2004
 (320) 02.08.2004
 (442) 10.11.2004
 (151) 28.02.2005
 (730) **KOOPERATIVA, výrobně obchodní družstvo Uhlířské Janovice**, Sázkavská 786, Uhlířské Janovice, 28504, CZ
 (210) O-356724
-
- (111) **270402**
 (220) 02.08.2004
 (320) 02.08.2004
 (442) 10.11.2004
 (151) 28.02.2005
 (730) **Kopl Robert**, Hartmannova 1142/98, Třebíč, 67401, CZ
 (210) O-356747
-
- (111) **270403**
 (220) 02.08.2004
 (320) 02.08.2004
 (442) 10.11.2004
 (151) 28.02.2005
 (730) **U KRÁLOVNY ELIŠKY, a. s.**, Mendlovo nám. 959/1b, Brno, 60300, CZ
 (210) O-356750
-
- (111) **270404**
 (220) 03.08.2004
 (320) 03.08.2004
 (442) 10.11.2004
 (151) 28.02.2005
 (730) **Viventis s. r. o.**, Tůmova 10, Praha 5, 15000, CZ
 (210) O-356760
-
- (111) **270405**
 (220) 03.08.2004
 (320) 03.08.2004
 (442) 10.11.2004
 (151) 28.02.2005
 (730) **Art CZ, v. o. s.**, Bělehradská 272, Pardubice, 53009, CZ
 (210) O-356761
-
- (111) **270406**
 (220) 03.08.2004
 (320) 03.08.2004
 (442) 10.11.2004
 (151) 28.02.2005
 (730) **NetDirect s. r. o.**, Poděbradova 1442/109, Ostrava - Moravská Ostrava, 70200, CZ
 (210) O-356768
-
- (111) **270407**
 (220) 03.08.2004
 (320) 03.08.2004
 (442) 10.11.2004
 (151) 28.02.2005
 (730) **NetDirect s. r. o.**, Poděbradova 1442/109, Ostrava - Moravská Ostrava, 70200, CZ
 (210) O-356769
-
- (111) **270408**
 (220) 03.08.2004
 (320) 03.08.2004
 (442) 10.11.2004
 (151) 28.02.2005
 (730) **F. C. P. s. r. o.**, Neklanova 14, Praha 2, 12800, CZ
 (210) O-356773
-
- (111) **270409**
 (220) 03.08.2004
 (320) 03.08.2004
 (442) 10.11.2004
 (151) 28.02.2005
 (730) **F. C. P. s. r. o.**, Neklanova 14, Praha 2, 12800, CZ

(210) O-356774	(320) 12.08.2004 (442) 10.11.2004 (151) 28.02.2005 (730) Hortek Pavel Ing. , Medkova 438/39, Praha 4, 14000, CZ (210) O-358399
(111) 270410 (220) 04.08.2004 (320) 04.08.2004 (442) 10.11.2004 (151) 28.02.2005 (730) BOHEMIA - LÁZNĚ a. s. , Sadová 5, Karlovy Vary, 36001, CZ (210) O-356837	(111) 270419 (220) 12.08.2004 (320) 12.08.2004 (442) 10.11.2004 (151) 28.02.2005 (730) Hortek Pavel Ing. , Medkova 438/39, Praha 4, 14000, CZ (210) O-358400
(111) 270411 (220) 09.08.2004 (320) 09.08.2004 (442) 10.11.2004 (151) 28.02.2005 (730) SIEMENS s.r.o. , Evropská 33a, Praha 6, 16000, CZ (210) O-358083	(111) 270420 (220) 12.08.2004 (320) 12.08.2004 (442) 10.11.2004 (151) 11.02.2005 (730) Modern Roofing Systems a. s. , U milosrdných 2/867, Praha 1, 11000, CZ (210) O-358401
(111) 270412 (220) 12.08.2004 (320) 12.08.2004 (442) 10.11.2004 (151) 28.02.2005 (730) ÚAMK a. s. , Na Strži 1837/9, Praha 4, 14002, CZ (210) O-358393	(111) 270421 (220) 12.08.2004 (320) 12.08.2004 (442) 10.11.2004 (151) 28.02.2005 (730) Modern Roofing Systems a. s. , U milosrdných 2/867, Praha 1, 11000, CZ (210) O-358402
(111) 270413 (220) 12.08.2004 (320) 12.08.2004 (442) 10.11.2004 (151) 28.02.2005 (730) ÚAMK a. s. , Na Strži 1837/9, Praha 4, 14002, CZ (210) O-358394	(111) 270422 (220) 12.08.2004 (320) 12.08.2004 (442) 10.11.2004 (151) 28.02.2005 (730) Augustinová & Partner, s.r.o. , Žižkova 5/175, České Budějovice, 37001, CZ (210) O-358411
(111) 270414 (220) 12.08.2004 (320) 12.08.2004 (442) 10.11.2004 (151) 28.02.2005 (730) Hortek Pavel Ing. , Medkova 438/39, Praha 4, 14000, CZ (210) O-358395	(111) 270423 (220) 12.08.2004 (320) 12.08.2004 (442) 10.11.2004 (151) 28.02.2005 (730) Smejkal Lukáš , Rozdrojovice 217, Kuřim, 66434, CZ (210) O-358424
(111) 270415 (220) 12.08.2004 (320) 12.08.2004 (442) 10.11.2004 (151) 28.02.2005 (730) Hortek Pavel Ing. , Medkova 438/39, Praha 4, 14000, CZ (210) O-358396	(111) 270424 (220) 12.08.2004 (320) 12.08.2004 (442) 10.11.2004 (151) 28.02.2005 (730) Sdružení Český ráj , Antonína Dvořáka 335, Turnov, 51101, CZ (210) O-358427
(111) 270416 (220) 12.08.2004 (320) 12.08.2004 (442) 10.11.2004 (151) 28.02.2005 (730) Hortek Pavel Ing. , Medkova 438/39, Praha 4, 14000, CZ (210) O-358397	(111) 270425 (220) 12.08.2004 (320) 12.08.2004 (442) 10.11.2004 (151) 28.02.2005 (730) Al - Namura, spol. s r. o. , Lysolajské údolí 107/25, Praha 6, 16500, CZ (210) O-358435
(111) 270417 (220) 12.08.2004 (320) 12.08.2004 (442) 10.11.2004 (151) 28.02.2005 (730) Hortek Pavel Ing. , Medkova 438/39, Praha 4, 14000, CZ (210) O-358398	(111) 270426 (220) 12.08.2004 (320) 12.08.2004 (442) 10.11.2004 (151) 28.02.2005
(111) 270418 (220) 12.08.2004	

(730) **AI - Namura, spol. s r. o.**, Lysolajské údolí 107/25,
Praha 6, 16500, CZ

(210) O-358436

(111) **270427**

(220) 12.08.2004

(320) 12.08.2004

(442) 10.11.2004

(151) 28.02.2005

(730) **Kratochvíl Petr**, Lichkov 99, Lichkov, 56168, CZ

(210) O-358440

(111) **270428**

(220) 13.08.2004

(320) 13.08.2004

(442) 10.11.2004

(151) 11.02.2005

(730) **PRO.MED.CS Praha, a.s.**, Telčská 1, Praha 4, 14000,
CZ

(210) O-358457

(111) **270429**

(220) 13.08.2004

(320) 13.08.2004

(442) 10.11.2004

(151) 11.02.2005

(730) **PRO.MED.CS Praha, a.s.**, Telčská 1, Praha 4, 14000,
CZ

(210) O-358459

(111) **270430**

(220) 17.08.2004

(320) 17.08.2004

(442) 10.11.2004

(151) 17.02.2005

(730) **MEDIAPHARMA, a. s.**, Průběžná 1438/9, Lysá nad
Labem, 28922, CZ

(210) O-358517

(111) **270431**

(220) 18.08.2004

(320) 18.08.2004

(442) 10.11.2004

(151) 17.02.2005

(730) **MEDIAPHARMA, a. s.**, Průběžná 1438/9, Lysá nad
Labem, 28922, CZ

(210) O-358521

(111) **270432**

(220) 19.08.2004

(320) 19.08.2004

(442) 10.11.2004

(151) 17.02.2005

(730) **Konečný Jiří Ing.**, Hurbanova 1182/32, Praha 4 - Krč,
14000, CZ

(210) O-358594

(111) **270433**

(220) 19.08.2004

(320) 19.08.2004

(442) 10.11.2004

(151) 28.02.2005

(730) **North Music s.r.o.**, Velká Hradební 3385/9, Ústí nad
Labem, 40001, CZ

(210) O-358604

(111) **270434**

(220) 19.08.2004

(320) 19.08.2004

(442) 10.11.2004

(151) 17.02.2005

(730) **Rožnovská travní semena, s.r.o.**, Meziříčská 100,
Rožnov pod Radhoštěm, 75661, CZ

(210) O-358605

(111) **270435**

(220) 20.08.2004

(320) 20.08.2004

(442) 10.11.2004

(151) 28.02.2005

(730) **Černý Lukáš**, Studnice 133, Studnice, 54948, CZ

(210) O-358631

(111) **270436**

(220) 20.08.2004

(320) 20.08.2004

(442) 10.11.2004

(151) 17.02.2005

(730) **Zentiva, a. s.**, U Kabelovny 130, Praha 10 - Dolní
Měcholupy, 10237, CZ

(210) O-358637

(111) **270437**

(220) 24.08.2004

(320) 24.08.2004

(442) 10.11.2004

(151) 28.02.2005

(730) **Bernard Pavel**, Úterý 2, Úterý, 33040, CZ

(210) O-358691

(111) **270438**

(220) 27.08.2004

(320) 27.08.2004

(442) 10.11.2004

(151) 24.02.2005

(730) **OLPRAN spol. s r.o.**, Libušina 101, Olomouc, 77200,
CZ

(210) O-358812

(111) **270439**

(220) 30.08.2004

(320) 30.08.2004

(442) 10.11.2004

(151) 28.02.2005

(730) **Kovářík - PROSTROM Zdeněk**, 28. října 58/53, Plzeň
- Bolevec, 30100, CZ

(210) O-358833

(111) **270440**

(220) 30.08.2004

(320) 30.08.2004

(442) 10.11.2004

(151) 24.02.2005

(730) **Škoda Auto a. s.**, V. Klementa 869, Mladá Boleslav,
29360, CZ

(210) O-358854

(111) **270441**

(220) 01.09.2004

(320) 01.09.2004

(442) 10.11.2004

(151) 28.02.2005

(730) **Sano - Moderní výživa zvířat spol. s r.o.**, Npor. O.
Bartoška 15, Domažlice, 34401, CZ

(210) O-358921

(111) **270442**

(220) 01.09.2004

(320) 01.09.2004

(442) 10.11.2004

(151) 28.02.2005

(730) **Sano - Moderní výživa zvířat spol. s r.o.**, Npor. O.
Bartoška 15, Domažlice, 34401, CZ

(210) O-358922

(111) **270443**

(220) 01.09.2004 (442) 10.11.2004
(320) 01.09.2004 (151) 24.02.2005
(442) 10.11.2004 (730) **2P Commercial Agency s. r. o.**, Pod Terebkou 6, Praha
(151) 28.02.2005 4, 14000, CZ
(730) **Sano - Moderní výživa zvířat spol. s r.o.**, Npor. O.
Bartoška 15, Domažlice, 34401, CZ (210) O-359114

(111) **270444**
(220) 02.09.2004
(320) 02.09.2004
(442) 10.11.2004
(151) 24.02.2005
(730) **Stigma Distribution, s. r. o.**, Bolevecká 11/č. p. 1063,
Plzeň, 30100, CZ
(210) O-358952

(111) **270445**
(220) 03.09.2004
(320) 03.09.2004
(442) 10.11.2004
(151) 28.02.2005
(730) **Karlovarské minerální vody, a. s.**, Horova 3, Karlovy
Vary, 36021, CZ
(210) O-358991

(111) **270446**
(220) 03.09.2004
(320) 03.09.2004
(442) 10.11.2004
(151) 28.02.2005
(730) **Karlovarské minerální vody, a. s.**, Horova 3, Karlovy
Vary, 36021, CZ
(210) O-358992

(111) **270447**
(220) 03.09.2004
(320) 03.09.2004
(442) 10.11.2004
(151) 28.02.2005
(730) **Karlovarské minerální vody, a. s.**, Horova 3, Karlovy
Vary, 36021, CZ
(210) O-358994

(111) **270448**
(220) 03.09.2004
(320) 03.09.2004
(442) 10.11.2004
(151) 28.02.2005
(730) **Karlovarské minerální vody, a. s.**, Horova 3, Karlovy
Vary, 36021, CZ
(210) O-358995

(111) **270449**
(220) 08.09.2004
(320) 08.09.2004
(442) 10.11.2004
(151) 28.02.2005
(730) **KARBON INVEST, a.s.**, Víta Nejedlého 1575, Kladno,
27261, CZ
(210) O-359096

(111) **270450**
(220) 08.09.2004
(320) 08.09.2004
(442) 10.11.2004
(151) 28.02.2005
(730) **Českomoravské doly, a.s. člen koncernu KARBON
INVEST, a.s.**, Stonava 1077, Stonava, 73534, CZ
(210) O-359097

(111) **270451**
(220) 08.09.2004
(320) 08.09.2004

(111) **270452**
(220) 08.09.2004
(320) 08.09.2004
(442) 10.11.2004
(151) 24.02.2005
(730) **ALFA - REISSEN, s.r.o.**, Budečská 12, Praha 2, 12000,
CZ
(210) O-359120

(111) **270453**
(220) 15.09.2004
(320) 15.09.2004
(442) 10.11.2004
(151) 28.02.2005
(730) **Sano - Moderní výživa zvířat spol. s r. o.**, Npor. O.
Bartoška 15, Domažlice, 34401, CZ
(210) O-359335

(111) **270454**
(220) 15.09.2004
(320) 15.09.2004
(442) 10.11.2004
(151) 28.02.2005
(730) **Sano - Moderní výživa zvířat spol. s r. o.**, Npor. O.
Bartoška 15, Domažlice, 34401, CZ
(210) O-359336

(111) **270455**
(220) 15.09.2004
(320) 15.09.2004
(442) 10.11.2004
(151) 28.02.2005
(730) **Sano - Moderní výživa zvířat spol. s r. o.**, Npor. O.
Bartoška 15, Domažlice, 34401, CZ
(210) O-359337

(111) **270456**
(220) 15.09.2004
(320) 15.09.2004
(442) 10.11.2004
(151) 28.02.2005
(730) **Sano - Moderní výživa zvířat spol. s r. o.**, Npor. O.
Bartoška 15, Domažlice, 34401, CZ
(210) O-359338

(111) **270457**
(220) 15.09.2004
(320) 15.09.2004
(442) 10.11.2004
(151) 28.02.2005
(730) **Sano - Moderní výživa zvířat spol. s r. o.**, Npor. O.
Bartoška 15, Domažlice, 34401, CZ
(210) O-359339

(111) **270458**
(220) 20.09.2004
(320) 20.09.2004
(442) 10.11.2004
(151) 28.02.2005
(730) **SAMAGO, spol. s r. o.**, Volutova 2524, Praha 5, 15800,
CZ
(210) O-359495

**Přehled zápisů ochranných známek se změnou
ve vztahu ke zveřejněným přihláškám**

Číselný přehled

269548, 269579, 269610, 269623

Zápisy ochranných známek se změnou ve vztahu ke zveřejněným přihláškám

(111) **269548**
(220) 02.08.2002
(320) 02.08.2002
(442) 17.12.2003
(151) 09.02.2005
(540)



(730) **LUNA Poděbrady, s.r.o.**, Pražská 17, Nehvizdy, 25081, CZ
(510) (5) cukrovinky s léčivými přísadami, sirupy pro farmaceutické účely, nealkoholické nápoje určené pro diabetiky, diabetické pečivo (kynuté), diabetické cukrovinky, diabetické cukrovinky plněné, diabetické želé i máčené v dia čokoládě, vše s léčebnými účinky; (30) arašidové cukrovinky, bonbóny, cukrovinky, cukrovinky k ozdobení vánočních stromků, čokoláda, čokoládové, kakaové, kávové nápoje, keksy, karamely, koláče s náplní, mandlové cukrovinky, marcipán, sušenky, sušenky máslové, suchary, biskvity, keksy, tabletky - cukrovinky, želé ovocné, máčené a polomáčené v čokoládě, diabetické cukrovinky, diabetické cukrovinky plněné, diabetické pečivo (kynuté), pečivo, dorty; (32) sirupy na výrobu nápojů, sirupy pro limonády, šťávy ovocné, nápoje pro diabetiky.
(511) 5, 30, 32
(210) O-182402

(111) **269579**
(220) 01.11.1999
(320) 01.11.1999
(442) 11.09.2002
(151) 28.02.2005
(540)



M A L O O B C H O D N Í S Í Ť

(730) **MO PARTNER a.s.**, Hálkova 171/2, Olomouc, 77200, CZ
(740) TETRAPAT, RNDr. Halaxová Zdeňka, Univerzitní 7, Olomouc, 77200
(510) (2) barvy, laky, fermeže, mořidla; (3) prací, čistící, bělicí a leštící prostředky, kosmetické výrobky včetně výrobků pro osobní hygienu a deodoranty; (29) maso, masové výtažky, konzervované potraviny, mléko a mléčné výrobky, jedlé oleje a tuky; (30) káva, čaj, veškeré obilné výrobky určené k lidské výživě, pečivo, cukrovinky, zmrzlina, ochucovací omáčky a koření, med, sůl, kvasnice; (31) neupravované zemědělské produkty a čerstvá zelenina; (32) pivo, veškeré nealkoholické nápoje a minerální vody, sirupy a přípravky k výrobě nápojů, ovocné šťávy; (33) alkoholické nápoje; (35) provozování obchodních sítí, reklamní a nabídková činnost, organizační činnost při výkonu obchodní činnosti, obstaratelství v oblasti obchodu.
(590) Barevná
(511) 2, 3, 29, 30, 31, 32, 33, 35
(210) O-148342

(111) **269610**
(220) 10.02.2003
(320) 10.02.2003
(442) 14.05.2003
(151) 28.02.2005
(540)

GOOGLE

(730) **Google Inc.**, Amphitheatre Parkway 1600, Mountain View, California 94043, CA, US
(740) Lovells sdružení právníků, Mgr. Miroslav Dubovský, Slovanský dům, Na Příkopě 22, Praha 1, 11000
(510) (9) přístroje a nástroje vědecké, námořní, geodetické, fotografické, filmové, optické, přístroje pro vážení, měření, signalizaci, kontrolu (inspekci), záchranu a přístroje pro vyučování, přístroje a nástroje pro vedení, přepínání, přeměnu, akumulaci, regulaci nebo řízení elektrického proudu, přístroje pro záznam, převod, reprodukci zvuku nebo obrazu, magnetické nosiče zvukových záznamů, gramofonové desky, automatické distributory a mechanismy pro přístroje a mince, zapisovací pokladny, počítačové stroje, přístroje pro zpracování informací a počítače, počítačové programy a software; (42) vědecké a technologické služby a s nimi spojený výzkum a návrhy, průmyslové analýzy a výzkum, návrh a vývoj počítačového hardwaru a softwaru, právní služby.
(511) 9, 42
(210) O-188618

(111) **269623**
(220) 27.03.2003
(320) 27.03.2003
(442) 13.08.2003
(151) 28.02.2005
(540)



(730) **ORRERO a.s.**, Tři Dvory 98, Litovel, 78401, CZ
(740) TETRAPAT, RNDr. Zdeňka Halaxová, Horní náměstí 7, Olomouc, 77200
(510) (29) sýry a mlékárenské výrobky.
(511) 29
(210) O-190064

Zápisy licenčních smluv k ochranným známkám

Číslo zápisu	Vlastník	Nabyvatel licence	Druh licence	Datum uzavření licenční smlouvy	S účinností od data
91826	Hiram Walker & Sons Limited, 2072 Riverside Drive East, Windsor, Ontario, CA;	Allied Domecq Spirits & Wine Limited, The Pavilions, Bridgwater Road, Bedminster Down, Bristol, GB;	nevýlučná	05.04.2004	25.02.2005
110859	HQU International, a. s., Královská 1081/16, Praha 1, Staré Město, 11000, CZ;	ŠKODA HOLDING a.s., Tylova 1/57, Plzeň, 31600, CZ;	nevýlučná	17.12.2004	09.02.2005
110860A	HQU International, a. s., Královská 1081/16, Praha 1, Staré Město, 11000, CZ;	ŠKODA HOLDING a.s., Tylova 1/57, Plzeň, 31600, CZ;	nevýlučná	17.12.2004	09.02.2005
110999A	HQU International, a. s., Královská 1081/16, Praha 1, Staré Město, 11000, CZ;	ŠKODA HOLDING a.s., Tylova 1/57, Plzeň, 31600, CZ;	nevýlučná	17.12.2004	09.02.2005
111109A	HQU International, a. s., Královská 1081/16, Praha 1, Staré Město, 11000, CZ;	ŠKODA HOLDING a.s., Tylova 1/57, Plzeň, 31600, CZ;	nevýlučná	17.12.2004	09.02.2005
111110B	HQU International, a. s., Královská 1081/16, Praha 1, Staré Město, 11000, CZ;	ŠKODA HOLDING a.s., Tylova 1/57, Plzeň, 31600, CZ;	nevýlučná	17.12.2004	09.02.2005
111111B	HQU International, a. s., Královská 1081/16, Praha 1, Staré Město, 11000, CZ;	ŠKODA HOLDING a.s., Tylova 1/57, Plzeň, 31600, CZ;	nevýlučná	17.12.2004	09.02.2005
111112B	HQU International, a. s., Královská 1081/16, Praha 1, Staré Město, 11000, CZ;	ŠKODA HOLDING a.s., Tylova 1/57, Plzeň, 31600, CZ;	nevýlučná	17.12.2004	09.02.2005
111113A	HQU International, a. s., Královská 1081/16, Praha 1, Staré Město, 11000, CZ;	ŠKODA HOLDING a.s., Tylova 1/57, Plzeň, 31600, CZ;	nevýlučná	17.12.2004	09.02.2005
111114A	HQU International, a. s., Královská 1081/16, Praha 1, Staré Město, 11000, CZ;	ŠKODA HOLDING a.s., Tylova 1/57, Plzeň, 31600, CZ;	nevýlučná	17.12.2004	09.02.2005
111115A	HQU International, a. s., Královská 1081/16, Praha 1, Staré Město, 11000, CZ;	ŠKODA HOLDING a.s., Tylova 1/57, Plzeň, 31600, CZ;	nevýlučná	17.12.2004	09.02.2005
111382B	HQU International, a. s., Královská 1081/16, Praha 1, Staré Město, 11000, CZ;	ŠKODA HOLDING a.s., Tylova 1/57, Plzeň, 31600, CZ;	nevýlučná	17.12.2004	09.02.2005
152673B	HQU International, a. s., Královská 1081/16, Praha 1, Staré Město, 11000, CZ;	ŠKODA HOLDING a.s., Tylova 1/57, Plzeň, 31600, CZ;	nevýlučná	17.12.2004	09.02.2005
152674B	HQU International, a. s., Královská 1081/16, Praha 1, Staré Město, 11000, CZ;	ŠKODA HOLDING a.s., Tylova 1/57, Plzeň, 31600, CZ;	nevýlučná	17.12.2004	09.02.2005
152715B	HQU International, a. s., Královská 1081/16, Praha 1, Staré Město, 11000, CZ;	ŠKODA HOLDING a.s., Tylova 1/57, Plzeň, 31600, CZ;	nevýlučná	17.12.2004	09.02.2005
153355B	HQU International, a. s., Královská 1081/16, Praha 1, Staré Město, 11000, CZ;	ŠKODA HOLDING a.s., Tylova 1/57, Plzeň, 31600, CZ;	nevýlučná	17.12.2004	09.02.2005

Číslo zápisu	Vlastník	Nabyvatel licence	Druh licence	Datum uzavření licenční smlouvy	S účinností od data
162089	James & George Stodart, Limited, Dumbarton, Dumbartonshire, GB;	Allied Domecq Spirits & Wine Limited, The Pavilions, Bridgewater Road, Bedminster Down, Bristol, GB;	nevýlučná	01.02.2004	03.02.2005
166020	Zentiva, a.s., U kabelovny 130, Praha 10 - Dolní Měcholupy, 10237, CZ;	Biotika, a.s., Slovenská Lupča, 97613, SK;	nevýlučná	31.12.2004	08.02.2005
168422	Allied Domecq Spirits & Wine USA, Inc., Telegraph Road 30360, Bingham, MI, US;	Allied Domecq Spirits & Wine Limited, The Pavilions, Bridgewater Road, Bedminster Down, Bristol, GB;	nevýlučná	01.02.2004	04.02.2005
172030A	VÍTKOVICE, a. s., Ruská 2887/101, Ostrava - Vítkovice, 70602, CZ;	VÍTKOVICE Lahvárna a.s., Ruská 24/83, Ostrava - Vítkovice, 70600, CZ;	nevýlučná	11.05.2004	01.03.2005
172030	VÍTKOVICE, a.s., Ruská 2887/101, Ostrava - Vítkovice, 70602, CZ;	VÍTKOVICE Lahvárna a.s., Ruská 24/83, Ostrava - Vítkovice, 70600, CZ;	nevýlučná	11.05.2004	01.03.2005
173056A	VÍTKOVICE, a. s., Ruská 2887/101, Ostrava - Vítkovice, 70602, CZ;	VÍTKOVICE Lahvárna a.s., Ruská 24/83, Ostrava - Vítkovice, 70600, CZ;	nevýlučná	11.05.2004	01.03.2005
173056	VÍTKOVICE, a.s., Ruská 2887/101, Ostrava - Vítkovice, 70602, CZ;	VÍTKOVICE Lahvárna a.s., Ruská 24/83, Ostrava - Vítkovice, 70600, CZ;	nevýlučná	11.05.2004	01.03.2005
175901	Allied Domecq Spirits & Wine USA, Inc., Telegraph Road 30360, Bingham, MI, US;	Allied Domecq Spirits & Wine Limited, The Pavilions, Bridgewater Road, Bedminster Down, Bristol, GB;	nevýlučná	01.02.2004	04.02.2005
176102A	HQU International, a. s., Královská 1081/16, Praha 1, Staré Město, 11000, CZ;	ŠKODA HOLDING a.s., Tylova 1/57, Plzeň, 31600, CZ;	nevýlučná	17.12.2004	09.02.2005
176135A	HQU International, a. s., Královská 1081/16, Praha 1, Staré Město, 11000, CZ;	ŠKODA HOLDING a.s., Tylova 1/57, Plzeň, 31600, CZ;	nevýlučná	17.12.2004	09.02.2005
176136A	HQU International, a. s., Královská 1081/16, Praha 1, Staré Město, 11000, CZ;	ŠKODA HOLDING a.s., Tylova 1/57, Plzeň, 31600, CZ;	nevýlučná	17.12.2004	09.02.2005
187468A	VÍTKOVICE, a. s., Ruská 2887/101, Ostrava - Vítkovice, 70602, CZ;	VÍTKOVICE Lahvárna a.s., Ruská 24/83, Ostrava - Vítkovice, 70600, CZ;	nevýlučná	11.05.2004	01.03.2005
187468	VÍTKOVICE, a.s., Ruská 2887/101, Ostrava - Vítkovice, 70602, CZ;	VÍTKOVICE Lahvárna a.s., Ruská 24/83, Ostrava - Vítkovice, 70600, CZ;	nevýlučná	11.05.2004	01.03.2005
189520	Allied Domecq Spirits & Wine USA, Inc., Telegraph Road 30360, Bingham, MI, US;	Allied Domecq Spirits & Wine Limited, The Pavilions, Bridgewater Road, Bedminster Down, Bristol, GB;	nevýlučná	01.02.2004	04.02.2005
192648A	HQU International, a. s., Královská 1081/16, Praha 1, Staré Město, 11000, CZ;	ŠKODA HOLDING a.s., Tylova 1/57, Plzeň, 31600, CZ;	nevýlučná	17.12.2004	09.02.2005
192649A	HQU International, a. s., Královská 1081/16, Praha 1, Staré Město, 11000, CZ;	ŠKODA HOLDING a.s., Tylova 1/57, Plzeň, 31600, CZ;	nevýlučná	17.12.2004	09.02.2005
192650A	HQU International, a. s., Královská 1081/16, Praha 1, Staré Město, 11000, CZ;	ŠKODA HOLDING a.s., Tylova 1/57, Plzeň, 31600, CZ;	nevýlučná	17.12.2004	09.02.2005

Číslo zápisu	Vlastník	Nabyvatel licence	Druh licence	Datum uzavření licenční smlouvy	S účinností od data
199082A	HQU International, a. s., Královská 1081/16, Praha 1, Staré Město, 11000, CZ;	ŠKODA HOLDING a.s., Tylova 1/57, Plzeň, 31600, CZ;	nevýlučná	17.12.2004	09.02.2005
199467	Allied Domecq Spirits & Wine USA, Inc., Telegraph Road 30360, Bingham, MI, US;	Allied Domecq Spirits & Wine Limited, The Pavilions, Bridgwater Road, Bedminster Down, Bristol, GB;	nevýlučná	01.02.2004	04.02.2005
203025	Jan Mrakeš, Krouzova 3038/14, Praha 4, 14300, CZ;	Ecco Paper CZ s.r.o., Argentinská 286/38, Praha 7, 17000, CZ;	výlučná	14.02.2005	21.02.2005
216201	Dolejš Luděk, Tymákov 308, Plzeň 26, 32600, CZ;	Romino Car s.r.o., U Radbuzy 4, Plzeň, 30133, CZ;	nevýlučná	14.01.2005	03.02.2005
221083	DIBAQ a.s., Helvíkovice čp. 90, Žamberk, 56401, CZ;	Chlorella centrum s.r.o., Příkopy 901, Kostelec nad Orlicí, 51741, CZ;	výlučná	01.01.2005	22.02.2005
226401	GUMOTEX, akciová společnost, Mládežnická 3A, čp. 3062, Břeclav, 69075, CZ;	PURTEX, s.r.o., Ústecká 103, Zdiby, 25066, CZ;	nevýlučná	25.02.2004	03.02.2005
226402	GUMOTEX, akciová společnost, Mládežnická 3A, čp. 3062, Břeclav, 69075, CZ;	PURTEX, s.r.o., Ústecká 103, Zdiby, 25066, CZ;	nevýlučná	25.02.2004	03.02.2005
238623	Brněnská výrobní a distribuční s.r.o., Vinařská 460/3, Brno - město, 60300, CZ;	FARNESE COMPANY, s.r.o., Havránková 11/30, Brno-město, 60300, CZ;	výlučná	01.05.2004	25.02.2005
238624	Brněnská výrobní a distribuční s.r.o., Vinařská 460/3, Brno - město, 60300, CZ;	FARNESE COMPANY, s.r.o., Havránková 11/30, Brno-město, 60300, CZ;	výlučná	01.05.2004	25.02.2005
240186	Brněnská výrobní a distribuční s.r.o., Vinařská 460/3, Brno - město, 60300, CZ;	FARNESE COMPANY, s.r.o., Havránková 11/30, Brno-město, 60300, CZ;	výlučná	01.05.2004	25.02.2005
241367	Tequila Sauza, S.A. de C.V., Avenida Vallarta No. 6503 49-E, Col. Ciudad Granja, Zapopan, Jalisco, MX;	Allied Domecq Spirits & Wine Limited, The Pavilions, Bridgwater Road, Bedminster Down, Bristol, GB;	nevýlučná	05.04.2004	25.02.2005
245117	Brněnská výrobní a distribuční s.r.o., Vinařská 460/3, Brno - město, 60300, CZ;	FARNESE COMPANY, s.r.o., Havránková 11/30, Brno-město, 60300, CZ;	výlučná	01.05.2004	25.02.2005
247222	KAHLUA AG, Rosslimattstrasse 37, Lucerne, CH;	Allied Domecq Spirits & Wine Limited, The Pavilions, Bridgwater Road, Bedminster Down, Bristol, GB;	nevýlučná	01.02.2004	03.02.2005
247261	Brněnská výrobní a distribuční s.r.o., Vinařská 460/3, Brno - město, 60300, CZ;	FARNESE COMPANY, s.r.o., Havránková 11/30, Brno-město, 60300, CZ;	výlučná	01.05.2004	25.02.2005
247262	Brněnská výrobní a distribuční s.r.o., Vinařská 460/3, Brno - město, 60300, CZ;	FARNESE COMPANY, s.r.o., Havránková 11/30, Brno-město, 60300, CZ;	výlučná	01.05.2004	25.02.2005
247515	Brněnská výrobní a distribuční s.r.o., Vinařská 460/3, Brno - město, 60300, CZ;	FARNESE COMPANY, s.r.o., Havránková 11/30, Brno-město, 60300, CZ;	výlučná	01.05.2004	25.02.2005
249452	Komerční banka, a. s., Na Příkopě 33 čp. 969, Praha 1, 11407, CZ;	Factoring KB, a.s., Na Poříčí 36, Praha 1, 11002, CZ;	nevýlučná	20.12.2004	02.02.2005

Číslo zápisu	Vlastník	Nabyvatel licence	Druh licence	Datum uzavření licenční smlouvy	S účinností od data
249452	Komerční banka, a. s., Na Příkopě 33 čp. 969, Praha 1, 11407, CZ;	Investiční kapitálová společnost KB, a.s., Dlouhá 34, č.p. 713, Praha 1, 11015, CZ;	nevýlučná	20.12.2004	02.02.2005
249452	Komerční banka, a. s., Na Příkopě 33 čp. 969, Praha 1, 11407, CZ;	Penzijní fond Komerční banky, a.s., Lucemburská 7, č.p. 1170, Praha 2, 11311, CZ;	nevýlučná	20.12.2004	02.02.2005
249452	Komerční banka, a. s., Na Příkopě 33 čp. 969, Praha 1, 11407, CZ;	Komerční pojišťovna, a.s., Karolinská 1, č.p. 650, Praha 8, 18600, CZ;	nevýlučná	20.12.2004	02.02.2005
250239	GUMOTEX, akciová společnost, Mládežnická 3A, čp. 3062, Břeclav, 69075, CZ;	PURTEX, s.r.o., Ústecká 103, Zdíby, 25066, CZ;	nevýlučná	25.02.2004	03.02.2005
250240	GUMOTEX, akciová společnost, Mládežnická 3A, čp. 3062, Břeclav, 69075, CZ;	PURTEX, s.r.o., Ústecká 103, Zdíby, 25066, CZ;	nevýlučná	25.02.2004	03.02.2005
255102	MYVIET TRADE s. r. o., Vazovova 3228, Praha 4, 14300, CZ;	TONALA, s.r.o., Sluneční nám. 2562, Praha 5, 15000, CZ;	nevýlučná	06.01.2004	08.02.2005
258387	Hiram Walker & Sons, Limited, Ontario, CA;	Allied Domecq Spirits & Wine Limited, The Pavilions, Bridgwater Road, Bedminster Down, Bristol, GB;	nevýlučná	05.04.2004	25.02.2005
260140	Open Gate a.s., Na Pankráci 121/1658, Praha 4, 14021, CZ;	OPEN GATE - Boardind school, osmileté gymnázium v Babicích, s.r.o., Babice 5, Říčany, 25101, CZ;	nevýlučná	30.08.2004	28.02.2005
263897	Daniel Dušek, Kaprova 8/49, Praha 1, 11000, CZ;	SKD TRADE, a.s., Mikulandská 7, Praha 1, 11000, CZ;	nevýlučná	02.02.2005	22.02.2005
263897	Daniel Dušek, Kaprova 8/49, Praha 1, 11000, CZ;	SKD Praha, spol. s r.o., Mikulandská 7, Praha 1, 11361, CZ;	nevýlučná	02.02.2005	22.02.2005
264351	Richard Mlýnek, Dvořákova 42, Opava, 74705, CZ;	Mlýnek, s.r.o., Palhanecká 478/16, Opava, 74707, CZ;	výlučná	14.01.2005	08.02.2005
264875	BD CZ s. r. o., Fáberova 398, Bechyně, 39165, CZ;	Dřevojas, výrobní družstvo, Pražská 50, Svitavy - Předměstí, 56802, CZ;	výlučná	30.06.2004	23.02.2005

Zápisy licenčních smluv k mezinárodně zapsaným ochranným známkám

Číslo zápisu	Vlastník	Nabyvatel licence	Druh licence	Datum uzavření licenční smlouvy	S účinností od data
819281	Unilever N.V., Weena 455, Rotterdam NL-3013 AL, NL;	UNILEVER ČR, spol. s r. o., Thámova 18, Praha 8 - Karlín, 18621, CZ;	nevýlučná	26.07.2004	23.02.2005

Ochranné známky zrušené a prohlášené za neplatné

(111) 203382

(540)

TOBEX

(583) 04.02.2005 / částečné zrušení ochranné známky

(111) 203383

(540)

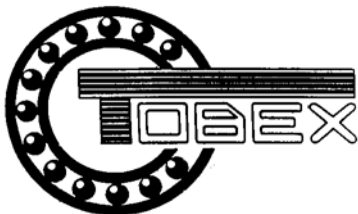

(583) 02.04.2005 / částečné zrušení ochranné známky

(111) 218943

(540)

HYDROFIX

(583) 21.01.2005 / prohlášení ochranné známky za neplatnou

(111) 249780

(540)

PANERAI

(583) 29.01.2005 / prohlášení ochranné známky za neplatnou

(111) 263884

(540)

Blind skateboards

(583) 04.02.2005 / prohlášení ochranné známky za neplatnou

Obnovy zápisu ochranných známek

(111) **87460**
(220) 01.05.1915
(151) 01.05.1915
(540)

BOVOSAN

(730) **Biotika a.s.**, Příboj 355, Slovenská Lupča, 97613, SK
(740) ČERVENKA, KLEINTOVÁ, TURKOVÁ Patentová, známková a právní kancelář, Ing Eva Kleintová, Budečská 6, Praha 2, 12000
(510) Chemické, farmaceutické, kosmetické a dietetické výrobky a léčiva.
(511) 1, 3, 5
(210) O-4713

(111) **87464**
(220) 23.06.1925
(151) 23.06.1925
(540)

GLUCOSOL

(730) **Biotika, a.s.**, Slovenská Lupča, 97613, SK
(740) ČERVENKA, KLEINTOVÁ, TURKOVÁ Patentová, známková a právní kancelář, Ing Eva Kleintová, Budečská 6, Praha 2, 12000
(510) Přípravky chemické, farmaceutické, kosmetické a dietetické
(511) 1, 3, 5
(210) O-4863

(111) **87466**
(220) 30.06.1925
(151) 30.06.1925
(540)

INUNCOL

(730) **Biotika, a.s.**, Slovenská Lupča, 97613, SK
(740) ČERVENKA, KLEINTOVÁ, TURKOVÁ Patentová, známková a právní kancelář, Ing Eva Kleintová, Budečská 6, Praha 2, 12000
(510) Přípravky chemické, farmaceutické, kosmetické a dietetické.
(511) 1, 3, 5
(210) O-4862

(111) **88760**
(220) 27.12.1935
(151) 27.12.1935
(540)

CUVERMOL

(730) **Biotika, a.s.**, Slovenská Lupča, 97613, SK
(740) ČERVENKA, KLEINTOVÁ, TURKOVÁ Patentová, známková a právní kancelář, Ing Eva Kleintová, Budečská 6, Praha 2, 12000
(510) Lékárenské, dietetické a kosmetické zboží.
(511) 3, 5
(210) O-6026

(111) **88775**
(220) 20.03.1925
(151) 20.03.1925
(540)

CUTEX

(730) **Revlon Consumer Products Corporation**, 237 Park Avenue, New York, NY, US
(740) Čermák Hořejš Myslíl a spol., JUDr. Jan Matějka, Národní 32, Praha 1, 11000
(510) Manikurové leštiče a uhlazovače, smirkové lepenky /oškrabovače/, manikurové tyčinky a pilníčky.
(511) 3, 8
(210) O-3185

(111) **88776**
(220) 20.03.1925
(151) 20.03.1925
(540)

CUTEX

(730) **Revlon Consumer Products Corporation**, 237 Park Avenue, New York, NY, US
(740) Čermák Hořejš Myslíl a spol., JUDr. Jan Matějka, Národní 32, Praha 1, 11000
(510) (3) tekutý přípravek na odstraňování pokožky.
(511) 3
(210) O-3184

(111) **88964**
(220) 12.01.1925
(151) 12.01.1925
(540)

VICTAULIC

(730) **Crane Limited**, Nacton Road, Ipswich, Suffolk, GB
(740) Čermák Hořejš Myslíl a spol., JUDr. Jan Matějka, Národní 32, Praha 1, 11000
(510) Roury a trubky; spoje pro roury a trubky; příslušenství ventilů, rour a trubek; nádržky na vzduch a jiné plyny; nástroje na rozpinání trubek; nástroje na drážkování trubek bez řezací hrany, ventily.
(511) 6, 7, 8, 11
(210) O-4005

(111) **91365**
(220) 22.01.1935
(151) 22.01.1935
(540)

ELEKTRIT

(730) **CARBORUNDUM ELECTRIT a.s.**, Tovární ul., Benátky nad Jizerou, 29471, CZ
(740) ROTT, RŮŽIČKA & GUTTMANN Patentová, známková a advokátní kancelář, JUDr. Vladimír Rott, Nad Štolou 12, Praha 7, 17000
(510) Brousicí kotouče, pilníky, papír, plátno a prostředky všeho druhu, brousicí a lešticí kameny, elektrické odporové přístroje, obráběcí stroje a jejich součásti a ocel vyrobená ze silicium karbidu, mlýnské kameny, cementové obklady a desky k obkládání podlah, stupňů a schodišť, elektrotechnické výrobky kromě lamp a osvětlovacího nářadí, ohnivzdorné předměty a tělesa vzdorující kyselinám, silicium karbid a traskaviny vyrobené přísadou silicium karbidu, izolační výrobky, elektrody a příbuzné předměty, brousicí stroje všeho druhu a pomocné stroje a pomocné stroje pro broušení všeho druhu, nářadí všeho druhu a brusidla všeho druhu.
(511) 3, 6, 7, 8, 9, 13, 17, 19
(210) O-1869

(111) **92841**
(220) 26.11.1935
(151) 26.11.1935
(540)

FOMA

(730) **FOMA BOHEMIA spol.s r.o.**, Jana Krušinky 1604, Hradec Králové, 50104, CZ
(740) PATENTSERVIS Praha, a.s., Jivenská 1273/1, Praha 4, 14021
(510) Fotografické desky, filmy, papíry a lučebniny.
(511) 1, 9
(210) O-5590

(111) **98700**
(220) 10.02.1925
(151) 10.02.1925
(540)

ALTASOL

(730) **Zentiva, a.s.**, Nitrianska 100, Hlohovec, 92027, SK
(740) ROTT, RŮŽIČKA & GUTTMANN Patentová, známková a advokátní kancelář, JUDr. Vladimír Rott, Nad Štolou 12, Praha 7, 17000
(510) (5) léčivé přípravky.
(511) 5
(210) O-4233

(111) **100214**
(220) 11.03.1935
(151) 11.03.1935
(540)

INFADOLAN

(730) **HERBACOS-BOFARMA s. r. o.**, Štrossova 239, Pardubice, 53003, CZ
(510) (5) lékárnické výrobky.
(511) 5
(210) O-4418

(510) (34) zápalky a zápalkové zboží všeho druhu.
(511) 34
(210) O-2295

(111) **106463**
(220) 02.02.1935
(151) 02.02.1935
(540)



(730) **ALPA, s.r.o.**, Hornoměstská 378, Velké Meziříčí, 59425, CZ
(510) Veškeré lučební, kosmetické a dietetické přípravky.
(511) 1, 3, 5
(210) O-4166

(111) **151799**
(220) 03.12.1954
(151) 27.12.1954
(540)

SAVANA

(730) **MILO mydlářská s. r. o.**, Tř. Svobody 956/31, Olomouc, 77200, CZ
(510) (3) toaletní mýdlo.
(511) 3
(210) O-3858

(111) **151952**
(220) 12.02.1955
(151) 10.03.1955
(540)



(111) **108808**
(220) 06.07.1914
(151) 06.07.1914
(540)

DURIT

(730) **Harvardský průmyslový holding, a. s. - v likvidaci**, Ohradní 65, Praha 4 - Michle, 14000, CZ
(510) (21) skleněné zboží.
(511) 21
(210) O-2151

(730) **HOLT LLOYD BV**, Ebbehout 6, Zaandam, NL
(740) PATENTSERVIS Praha, a.s., Jivenská 1273/1, Praha 4, 14021
(510) Čistící a lešticí směsi, a to jak v povaze pasty, tak i v tekuté formě, pro malované, lakované, smaltované a porcelánové povrchy, jako na automobilech, nábytku a podobně; pastový prostředek podobný vosku pro čištění podlah a nanášení na ně uchovávací vrstvy a pastovitý a tekutý prostředek pro čištění malovaných, lakovaných, smaltovaných nebo porcelánových povrchů a nanášení na ně uchovávací vrstvy; stěrací směs v povaze pasty pro úpravu nově nanesených laků, smaltů a podobně, dodávající jim okamžitý lesk; pastový prostředek podobný vosku s rozličnými barevnými přísadami pro čištění nábytku a jiných dřevěných výrobků a pro zmenšení následků poškrábání a jiných poškození povrchu.
(511) 3, 4
(210) O-4373

(111) **110220**
(220) 16.02.1935
(151) 16.02.1935
(540)



(730) **SETUZA a.s.**, Žukovova 100, Ústí nad Labem, 40129, CZ
(740) TETRAPAT, RNDr. Zdeňka Halaxová, Horní náměstí 7, Olomouc, 77200
(510) Bělidla, chemicko-technické výrobky, desinfekční prostředky, prostředky na cídění, čištění, mýdlo, obyčejné, pro domácnost, na drhnutí, toaletní, cidící, na zuby, medicínální a jiná mýdla v pevné, měkké, tekuté a práškovité formě, prací, čistící prostředky a prostředky na drhnutí s mýdlem a bez mýdla, mýdlové náhražky, prací prášek.
(511) 1, 3, 5
(210) O-4602

(111) **151966**
(220) 23.02.1955
(151) 17.03.1955
(540)

MERKUR

(730) **Ing. Jaromír Kříž - CROSS**, Nádražní 289, Police nad Metují, 54954, CZ
(510) (28) dětské stavebnice, soupravy elektrických vlaků s kolejiemi, transformátory k elektrickým vlakům.
(511) 28
(210) O-4411

(111) **111367**
(220) 09.02.1925
(151) 09.02.1925
(540)

THE SCISSORS

(730) **SOLO a. s.**, Příklad 6, čp. 838, Brno, 60435, CZ
(740) TRAPLOVÁ-HAKR-KUBÁT Advokátní a patentová kancelář, JUDr. Jarmila Traplová, Přístavní 24, Praha 7, 17000

(111) **151984**
(220) 09.02.1955
(151) 05.04.1955
(540)



(730) **ELEKTRO, výrobní družstvo v Bečově nad Teplou**, Tovární 128, Bečov nad Teplou, 36464, CZ
(740) Svaz českých a moravských výrobních družstev, Kvítek Jiří, Václavské nám. 21, Praha 1, 11360
(510) (8) kleště na brikety (priorita od 5.2.1965); (9) elektrotechnický materiál vyráběný z lisovaných hmot a kovů (priorita od

9.2.1952), zejména řadové svornice s příslušenstvím, krabicové spojky, lanové závěsné přichytky, zemní svorky, ucpávkové šrouby, úhlové šrouby (priorita od 5.2.1965); (16) pořadače na závitník, přichytky (priorita od 6.2.1985); (20) kuličky na prádlo (priorita od 6.2.1985); (26) ramínka dětská na šaty, ramínka dětská na šaty (priorita od 6.2.1985); (28) hračky hudební, hlavolamy (priorita od 6.2.1985).

(511) 8, 9, 16, 20, 26, 28
(210) O-4341

(111) **151986**
(220) 21.02.1955
(511) 04.04.1955
(540)



R. JELÍNEK

(730) **RUDOLF JELÍNEK a.s.**, Razov 472, Vizovice, 76312, CZ
(740) Mgr. Dagmar Maršíková, advokátka, Štefánikova 458, Zlín, 76001
(510) (33) apricot brandy.
(511) 33
(210) O-4440

(111) **152024**
(220) 07.04.1955
(511) 02.05.1955
(540)

SPOFA DENTAL

(730) **SpofoDental, a.s.**, Černokostecká 84, Praha 10, 10031, CZ
(740) ČERVENKA, KLEINTOVÁ, TURKOVÁ Patentová, známková a právní kancelář, Ing Eva Kleintová, Budečská 6, Praha 2, 12000
(510) Léčiva, drogy, chemické výrobky pro průmysl, lékařství, hygienu, farmacie a vědu, přípravky baktericidní, desinfekční přípravky, přípravky proti nákaze, vonné a kosmetické přípravky, přípravky pro ošetřování zubů a dutiny ústní, zubní výplně a protézy, chirurgický materiál, nástroje, laboratorní potřeby.
(511) 1, 3, 5, 10
(210) O-4721

(111) **152111**
(220) 25.04.1955
(511) 27.05.1955
(540)

R. JELÍNEK



(730) **RUDOLF JELÍNEK a.s.**, Razov 472, Vizovice, 76312, CZ
(740) Mgr. Dagmar Maršíková, advokátka, Štefánikova 458, Zlín, 76001
(510) (33) třešňový destilát.
(511) 33
(210) O-4859

(111) **152148**
(220) 06.06.1955
(511) 20.06.1955
(540)

VITANKA

(730) **VITANA, a.s.**, Mělnická 133, Byšice, 27732, CZ
(740) TRAPLOVÁ-HAKR-KUBÁT Advokátní a patentová kancelář, JUDr. Jarmila Traplová, Přístavní 24, Praha 7, 17000

(510) (29) polévkové kostky.
(511) 29
(210) O-5169

(111) **152348**
(220) 23.09.1955
(511) 06.10.1955
(540)

MERCURETIN

(730) **Biotika, a.s.**, Slovenská Lupča, 97613, SK
(740) ČERVENKA, KLEINTOVÁ, TURKOVÁ Patentová, známková a právní kancelář, Ing Eva Kleintová, Budečská 6, Praha 2, 12000
(510) Léčiva, drogy, farmaceutické přípravky humánní a veterinární, organopreparáty, očkovací látky, sera a výrobky z krve, chemické výrobky pro průmysl, lékařství, hygienu, farmacie a vědu, přípravky baktericidní, fungicidní, insekticidní, desinfekční přípravky, přípravky proti nákaze, přípravky pro konzervování, prostředky k hubení škůdců a ničení rostlin, čistící prostředky, léčebná mýdla, etherické oleje, trestí, extrakty a essence, přípravky silící a dietetické, přípravky pro ošetřování zubů a dutiny ústní, zubní výplně a protézy, náplasti, obvazový a šicí materiál pro chirurgii, diagnostika, jedy a strojené vody minerální.
(511) 1, 3, 5, 10, 32
(210) O-5742

(111) **156115**
(220) 30.12.1964
(511) 26.02.1965
(540)

DANUBAL

(730) **Istrochem, a.s.**, Nobelova 34, Bratislava, 83605, SK
(740) Patentová kancelář Pavlica & Pavlica, Ing. Tomáš Pavlica, Pecharova 10, Praha, 14000
(510) (13) výrobky zápalné, výbušniny a trhaviný.
(511) 13
(210) O-33032

(111) **156156**
(220) 30.12.1964
(511) 30.12.1964
(540)

DANUBIT GEOFEX

(730) **Istrochem, a.s.**, Nobelova 34, Bratislava, 83605, SK
(740) Patentová kancelář Pavlica & Pavlica, Ing. Tomáš Pavlica, Pecharova 10, Praha, 14000
(510) (13) výrobky zápalné, výbušniny a trhaviný.
(511) 13
(210) O-33033

(111) **156169**
(220) 01.03.1965
(511) 16.04.1965
(540)



(730) **METRA BLANSKO a.s.**, Poříčí 24, č.p. 1602, Blansko, 67849, CZ
(510) (9) přístroje, zejména měřicí, regulační a signální, zvláště elektrické, elektromechanické, elektronické a mechanické, v provedení kapesním, přenosným, vestavném, stolovém a skříňovém, čítaje v to galvanometry, odporové můstky, měřiče izolace, soupravy pro měření zemních soustav a jejich součástí, měřicí soupravy, laboratorní přesné přístroje, přesné přístroje pro výzkum, laboratorní dekadové odpory, měřicí mosty, normály elektrických veličin, demonstrační školní přístroje, rozvaděčové přístroje všech tvarů a velikostí, registrační přístroje se všemi druhy záznamů a registrační přístroje kompenzační, elektrické teploměry odporové, pyrometry, termočlánky, ukazovací a registrační přístroje k teploměřům,

regulátory teplot, elektrické otáčkoměry a stavoznaky i pro (540)
dálková měření, regulační odpory, oddělené předřadné odpory
a bočníky, expozimetry, měřicí transformátory proudu, měřicí
transformátory napětí, voltmetrové přepínače, elektroměry,
tlakové automatické spínače, relé, bimetalové teploměry,
termostaty, dálkové zapisovače, čidla pro měření fyzikálních
veličin, měřicí a řídicí ústředny a jejich díly, číslicové přístroje,
analogově-číslicové a číslicově-analogové převodníky, měřicí
zesilovače, speciální přístroje důlní, průmyslové, fyzikální,
letecké, navigační, hygienické, lékárnické, lékařské,
potravinářské, cukrovarnické a zemědělské, měřiče průtoku,
ukazatelé stavu, měřicí přírubby, tlakoměry, tahoměry,
prstencové váhy, analyzátoary komorových plynů a součástí
měřících, regulačních a signálních přístrojů.

(511) 9

(210) O-33665

(111) **156170**

(220) 01.03.1965

(151) 16.04.1965

(540)



(730) **METRA BLANSKO a.s.**, Poříčí 24, č.p. 1602, Blansko,
67849, CZ

(510) (9) přístroje, zejména měřicí, regulační a signální, zvláště
elektrické, elektromechanické, elektronické a mechanické, v
provedení kapesním, přenosným, vestavném, stolovém a
skříňovém, čítaje v to galvanometry, odporové můstky, měřiče
izolace, soupravy pro měření zemních soustav a jejich součástí,
měřicí soupravy, laboratorní přesné přístroje, přesné přístroje
pro výzkum, laboratorní dekádové odpory, měřicí mosty,
normály elektrických veličin, demonstrační školní přístroje,
rozsudčové přístroje všech tvarů a velikostí, registrační
přístroje se všemi druhy záznamů a registrační přístroje
kompensační, elektrické teploměry odporové, pyrometry,
termočlánky, ukazovací a registrační přístroje k teploměrům,
regulátory teplot, elektrické otáčkoměry a stavoznaky i pro
dálková měření, regulační odpory, oddělené předřadné odpory
a bočníky, expozimetry, měřicí transformátory proudu, měřicí
transformátory napětí, voltmetrové přepínače, elektroměry,
tlakové automatické spínače, relé, bimetalové teploměry,
termostaty, dálkové zapisovače, čidla pro měření fyzikálních
veličin, měřicí a řídicí ústředny a jejich díly, číslicové přístroje,
analogově-číslicové a číslicově-analogové převodníky, měřicí
zesilovače, speciální přístroje důlní, průmyslové, fyzikální,
letecké, navigační, hygienické, lékárnické, lékařské,
potravinářské, cukrovarnické a zemědělské, měřiče průtoku,
ukazatelé stavu, měřicí přírubby, tlakoměry, tahoměry,
prstencové váhy, analyzátoary komorových plynů a součástí
měřících, regulačních a signálních přístrojů.

(511) 9

(210) O-33666

(111) **156172**

(220) 05.03.1965

(151) 16.04.1965

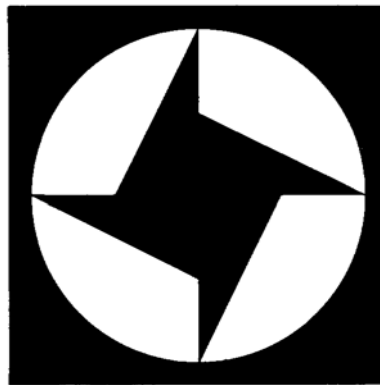

(730) **TOS KUŘIM - OS, a.s.**, Blanenská 257, Kuřim, 66434, CZ

(740) JUDr. Josef Mrázek, Křižíkova 1, Praha 8, 18600

(510) (7) obráběcí stroje, zejména stavebnicové stroje, jednoúčelové
stroje, výrobní linky, frézky a jemnovrtací stroje.

(511) 7

(210) O-33680

(111) **156196**

(220) 18.03.1965

(151) 21.04.1965

(540)

DURACROL

(730) **SpofaDental a.s.**, Černokostecká 84, Praha 10 - Strašnice,
10031, CZ

(740) ČERVENKA, KLEINTOVÁ, TURKOVÁ Patentová,
známková a advokátní kancelář, Ing. Kleintová Eva, Husinecká
11a, Praha 3, 13000

(510) Léčiva, drogy, farmaceutické přípravky humánní a veterinární,
organopreparáty, očkovací látky, séra a výrobky z krve,
chemické výrobky pro lékařství, hygienu, farmacie a vědu;
přípravky baktericidní, fungicidní, insekticidní; desinfekční
přípravky; přípravky proti nákaze; přípravky pro konservování;
prostředky k hubení škůdců a ničení rostlin; čisticí prostředky,
léčebná mýdla; přípravky silicí a dietetické; přípravky pro
ošetřování zubů a dutiny ústní; zubní výplně a protězy;
náplastí, obvazový a šicí materiál pro chirurgii; diagnostika;
jedy a strojené vody minerální.

(511) 1, 3, 5, 10, 32

(210) O-33861

(111) **156219**

(220) 10.03.1965

(151) 12.05.1965

(540)

ABESON

(730) **Enaspol a.s.**, Velvěty 33, Rtyně nad Bilinou, 41762, CZ

(740) Známková kancelář Praha, v.o.s., Tichá Laura, p.o.box 46,
Praha 5, 15250

(510) (1) textilní a kožedělné pomocné přípravky.

(511) 1

(210) O-33695

(111) **162423**

(220) 27.01.1975

(151) 18.06.1975

(540)

INTER.CONTINENTAL

(730) **Inter-Continental Hotels Corporation**, 3 Ravinia Drive,
Atlanta, GA, US

(740) Čermák Hořejš Myslíl a spol., JUDr. Jan Matějka, Národní 32,
Praha 1, 11000

(510) (42) hotelnictví a poradenské služby při vývoji a plánování
hotelů.

(511) 42

(210) O-48410

(111) **162452**

(220) 26.11.1974

(151) 07.07.1975

(540)

ACMOSOL

(730) **Tietjen GmbH & Co. KG**, Industriestrasse 37 und 49,
Bremen, DE
(740) **ROTT, RŮŽIČKA & GUTTMANN** Patentová, známková a
advokátní kancelář, JUDr. Vladimír Rott, Nad Štolou 12, Praha
7, 17000

(510) Chemické výrobky pro průmyslové a vědecké účely, chemické
výrobky určené pro fotografii, zemědělství, zahradnictví a
lesnictví; pryskyřice umělé, plastické hmoty v surovém stavu (v
prášku, v pastách nebo v tekutém stavu); půdní hnojiva přírodní
a umělá; hasicí prostředky; prostředky pro kalení a svařování;
chemické prostředky pro konzervování potravin; třísloviny;
průmyslová pojidla; barvy, laky, fermeže pro průmyslové i
umělecké použití, textilní barvy, přípravky k barvení potravin a
nápojů; barviva, antikorozivní a impregnační nátěry; barvířské
přípravky, mořidla, přírodní pryskyřice, kovové folie a kovy v
prášku pro účely malířské a dekorátérské; prací a bělicí
přípravky, čistící přípravky, mýdlo, lešticí přípravky,
odmašťovací přípravky, výrobky kosmetické, voňavkářské
včetně eterických olejů, vodičky na vlasy, zubní pasty a prášky;
průmyslové oleje a tuky; mazadla, prostředky na vázání
prachu, paliva (černé a hnědé uhlí, palivové dřevo), oleje a
pohonné látky, prostředky pro svícení, svíčky, svíce, noční
lampičky a knoty; výrobky farmaceutické, zvěrolékařské a
zdravotnické; výrobky dietetické pro děti a nemocné; náplasti,
obvazový materiál, hmoty určené k plombování zubů a na
otisky zubů; desinfekční prostředky; prostředky k hubení
rostlinných a živočišných škůdců, antiparazitní látky.

(511) 1, 2, 3, 4, 5
(210) O-48317

(111) **162499**
(220) 14.03.1975
(151) 11.08.1975
(540)

GRANOFLEX

(730) **GRANITOL akciová společnost**, Partyzánská 464,
Moravský Beroun, 79305, CZ
(510) Vázací polypropylenový pásek.
(511) 17, 22
(210) O-48517

(111) **162563**
(220) 25.07.1975
(151) 20.10.1975
(540)

VITANA

(730) **Vitana, a.s.**, Mělnická 133, Byšice, 27732, CZ
(740) **TRAPLOVÁ-HAKR-KUBÁT** Advokátní a patentová kancelář,
JUDr. Jarmila Traplová, Přístavní 24, Praha 7, 17000
(510) (29) hotové polévky a omáčky; (30) moučné výrobky jako
knedlíky v prášku, lívance v prášku, bábovka v prášku, perník v
prášku, bramborák v prášku, křehké řezy v prášku, čokoládový
dort v prášku, bramborové placky v prášku; kávoviny, koření
směsi; rychlorozpuštěné cukrovinkářské polotovary.
(511) 29, 30
(210) O-48803

(111) **162633**
(220) 10.09.1975
(151) 05.12.1975
(540)

SYNFEROL

(730) **Enapol a.s.**, Velvěty 33, Rtně nad Bílinou, 41762, CZ
(740) Známková kancelář Praha, v.o.s., Tichá Laura, p.o.box 46,
Praha 5, 15250
(510) (1) textilní pomocné přípravky.
(511) 1
(210) O-48854

(111) **162664**
(220) 06.06.1975
(151) 09.01.1976
(540)

LATÉ

(730) **PML Protein.Mléko.Laktóza, a.s.**, Smetanova 1332, Nový
Bydžov, 50401, CZ
(510) (29) mléko a jiné mlékárenské výrobky, včetně mléčných

nápojů.
(511) 29
(210) O-48721

(111) **162669**
(220) 14.03.1975
(151) 09.01.1976
(540)

GRANOTEN

(730) **GRANITOL akciová společnost**, Partyzánská 464,
Moravský Beroun, 79305, CZ
(510) (17) smršťovací obalové fólie z polyetylénu.
(511) 17
(210) O-48519

(111) **162670**
(220) 14.03.1975
(151) 09.01.1976
(540)

MIKROTEN

(730) **GRANITOL akciová společnost**, Partyzánská 464,
Moravský Beroun, 79305, CZ
(510) (17) obalové fólie z nízkotlakého polyetylénu.
(511) 17
(210) O-48520

(111) **162671**
(220) 13.03.1975
(151) 09.01.1976
(540)

WHITE POINT

(730) **LICENCIAS Y EXCLUSIVAS TEXTILES, S.A.**, Av. de
Balmes, 16, Igualada (Barcelona), ES
(740) Čermák Hořejš Myslíl a spol., JUDr. Jan Matějka, Národní 32,
Praha 1, 11000
(510) (25) punčochy, ponožky a jiné pletené části oděvů.
(511) 25
(210) O-48508

(111) **162682**
(220) 15.07.1975
(151) 09.01.1976
(540)

OSTAMIN

(730) **Spolek pro chemickou a hutní výrobu, a.s.**, Revoluční 86,
Ústí nad Labem, 40032, CS
(740) Známková kancelář Praha, v.o.s., Tichá Laura, P.O.Box 46,
Praha 5, 15250
(510) Chemické výrobky pro průmyslové a vědecké účely, chemické
výrobky pro fotografii, zemědělství, zahradnictví a lesnictví;
pryskyřice umělé a syntetické, plastické hmoty v surovém stavu
(v prášku, v tekutém stavu nebo v pastách); půdní hnojiva
umělá; hasicí prostředky; prostředky pro kalení a svařování;
chemické prostředky pro konzervování potravin; třísloviny;
průmyslová pojidla, barvy, fermeže, laky; prostředky proti rzi a
poškození dřeva; barvicí prostředky; mořidla; kovy ve folii
nebo v prášku pro účely malířské a dekorátérské, prací a bělicí
přípravky, čistící přípravky, lešticí přípravky, odmašťovací
přípravky, prostředky k broušení, mýdla.
(511) 1, 2, 3
(210) O-48786

(111) **162703**
(220) 28.10.1975
(151) 21.01.1976

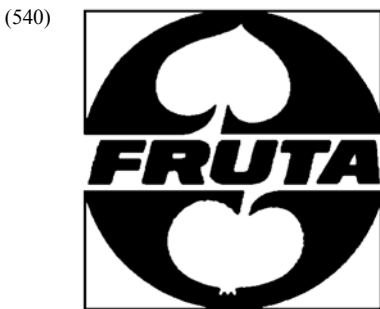

- (730) **HAMÉ, a.s.**, Babice č. 572, 68703, CZ
(740) Müller Václav, patentový zástupce, Filipova 2016, Praha 4, 14800
(510) (29) výrobky z ovoce a zeleniny čerstvé i konzervované.
(511) 29
(210) O-48968

- (111) **162707**
(220) 30.05.1975
(151) 23.01.1976
(540)

BICOR

- (730) **ExxonMobil Oil Corporation**, 5959 Las Colinas Boulevard, Irving, TX, US
(740) Čermák Hořejš Myslíl a spol., JUDr. Jan Matějka, Národní 32, Praha 1, 11000
(510) (17) fólie z plastických hmot.
(511) 17
(210) O-48704

- (111) **162718**
(220) 04.02.1975
(151) 10.02.1976
(540)

RAILKO

- (730) **Railko Limited of Treadaway works, Loudwatter**, High Wycombe, Buckinghamshire, GB
(740) ROTT, RŮŽIČKA & GUTTMANN Patentová, známková a advokátní kancelář, JUDr. Vladimír Rott, Nad Štolou 12, Praha 7, 17000
(510) Součásti, díly a příslušenství pro pozemní vozidla, plavidla a letadla, ložiska a pouzdra a jejich výstelky, tvarované a odlité fríkní členy.
(511) 12
(210) O-48430

- (111) **162852**
(220) 22.12.1975
(151) 13.05.1976
(540)

VUBIVEL

- (730) **Biotika, a.s.**, Slovenská Lupča, 97613, SK
(740) ČERVENKA, KLEINTOVÁ, TURKOVÁ Patentová, známková a právní kancelář, Ing Eva Kleintová, Budečská 6, Praha 2, 12000
(510) Výrobky lučební pro zdravotnický průmysl, syntetické pryskyřice, lučebniny na konzervování potravin. Výrobky farmaceutické, veterinářské a zdravotnické, léčiva pro lidi a zvířata, medikované krmné přípravky, výrobky dietetické pro děti a nemocné, náplasti, materiál na obvazy, hmoty na plombování zubů a na otisky zubů, desinfekční prostředky, prostředky na ničení plevele a škodlivých zvířat, medicínální nápoje, sirupy k farmaceutickým účelům. Chemická krmiva pro zvířata.
(511) 1, 5

- (210) O-49111

- (111) **166094**
(220) 25.01.1985
(151) 06.11.1985
(540)

SPONIF

- (730) **Zentiva, a.s.**, Nitrianska 100, Hlohovec, 92027, SK
(740) ROTT, RŮŽIČKA & GUTTMANN Patentová, známková a advokátní kancelář, JUDr. Vladimír Rott, Nad Štolou 12, Praha 7, 17000
(510) Výrobky lučební pro zdravotnický průmysl; umělé a syntetické pryskyřice; lučebniny na konzervování potravin. Výrobky kosmetické, etherické oleje; zdravotnická mýdla, prostředky na čištění zubů. Výrobky farmaceutické, veterinární a zdravotnické; léčiva pro lidi a zvířata; medikované krmné přípravky; výrobky dietetické pro děti a nemocné; náplasti, materiál na obvazy, hmoty na plombování zubů a na otisky zubů, dentální přípravky; desinfekční prostředky; prostředky na ničení plevele a škodlivých zvířat; medicínální nápoje; sirupy k farmaceutickým účelům. Chemické přísady do krmiv.
(511) 1, 3, 5, 31
(210) O-54035

- (111) **166208**
(220) 02.04.1985
(151) 25.04.1986
(540)

KORG

- (730) **Korg Inc.**, 15-12, Shimotakaido 1-chome, Suginami-ku, Tokyo, JP
(740) A. Holas & partner Patentová a známková kancelář, Ing. Antonín Holas, Křížová 4, Brno, 60300
(510) Elektronické hudební nástroje, zejména přístroje automaticky opakující naprogramované tóny, signální procesory, signální zpoždovače, elektronické odražeče zvuku, miwéry, zesilovače pro hudební nástroje, elektronické tunery, aplikované elektronické stroje a přístroje a jejich části, elektronické syntetizátory, elektronická piana, elektronické varhany, rytmické stroje automaticky opakující kombinace různých hudebních směsí v souladu s různými druhy hudebních nástrojů.
(511) 9, 15
(210) O-54129

- (111) **166347**
(220) 08.11.1985
(151) 10.10.1986
(540)

BAMBEC

- (730) **AstraZeneca AB**, Sodertalje, SE
(740) Společná advokátní kancelář Všetěčka Zelený Švorčák Kalenský a partneři, JUDr. Pavel Zelený, Hálkova 2, Praha 2, 12000
(510) (5) farmaceutický výrobek pro vnitřní použití.
(511) 5
(210) O-54397

- (111) **166366**
(220) 11.07.1985
(151) 21.10.1986
(540)

VECTRA

- (730) **CNA Holdings, Inc.**, 550 U.S. Highway 202/206, Suite 310, Bedminster, 07921, NJ, US
(740) KOREJZOVÁ & SPOL. v.o.s., JUDr. Zdeňka Korejzová, Spálená 29, Praha 1, 11000
(510) (1) syntetické pryskyřice a termoplastické směsi a slitiny syntetických pryskyřic pro odlévání.
(511) 1
(210) O-54259

- (111) **166370**
(220) 29.12.1985
(151) 22.10.1986

- (540) **PRINIVIL**
(730) **Merck & Co., Inc., společnost zřízená podle zákonů státu New Jersey**, Rahway, NJ, US
(740) Čermák Hořejš Myslíl a spol., JUDr. Jan Matějka, Národní 32, Praha 1, 11000
(510) (5) výrobky farmaceutické, zvěrolékařské a zdravotnické; výrobky dietetické pro děti a nemocné; náplasti, obvazový materiál; hmoty určené k plombování zubů a na otisky zubů; dezinfekční prostředky; prostředky k hubení rostlinných a živočišných škůdců; fungicidy; herbicidy.
(511) 5
(210) O-54463

- (111) **166532**
(220) 06.02.1985
(151) 13.04.1987
(540) **WALKMAN**
(730) **Sony Kabushiki Kaisha (a/t/a SONY CORPORATION).....**, 6-7-35 Kitashinagawa, Shinagawa-ku, Tokyo, JP
(740) KOREJZOVÁ & SPOL. v.o.s., Mgr. Petra Korejzová, Spálená 29, Praha 1, 11000
(510) Oděvy (s výjimkou speciálních sportovních a gymnastických oděvů), módní oděvní doplňky jako čepice a klobouky (s výjimkou těch, které spadají do jiných tříd), lůžkoviny (s výjimkou matrací).
(511) 24, 25
(210) O-54053

- (111) **166566**
(220) 26.03.1985
(151) 01.06.1987
(540) **SPRINT**
(730) **SPRINT COMMUNICATIONS COMPANY L.P.**, 8140 Ward Parkway, City of Kansas City, 64131, MO, US
(740) Společná advokátní kancelář Vsetečka Zelený Švorčík Kalenský a partneři, JUDr. Petr Kalenský, Hálkova 2, Praha 2, 12000
(510) (38) spojové služby, zejména provozování telekomunikační sítě pro použití třetími osobami.
(511) 38
(210) O-54122

- (111) **183272**
(220) 02.02.1995
(151) 08.03.1995
(540)

- (730) **FOSH, spol. s r.o.**, Josefská 23, Brno, 60200, CZ
(740) ELITFORM, v.o.s., patentová a známková kancelář, Voda Karel, Bolzanova 13, Brno, 61800
(510) Chemické výrobky pro průmyslové, vědecké a fotografické účely, zahrnující (avšak neomezené na) fotografické filmy, fotografické papíry a chemikálie pro jejich výrobu, fotograficky zcitlivěné materiály používající anorganické substance (včetně halogenidů stříbra) nebo organické substance (včetně diazosloučenin) a chemikálie pro jejich výrobu, materiály pro záznam obrazu používající změny elektrického náboje nebo fyzikálních nebo chemických vlastností, organických nebo anorganických substancí vystavením světlu nebo jiné energii záření (včetně materiálů pro fotochemické procesy anebo kopírování používající takové materiály pro záznam obrazu) a chemikálie a tónovače pro jejich výrobu, materiály pro fotomechanické procesy nebo tisk a chemikálie pro jejich výrobu, zesilovací folie pro radiografii, materiály pro detekci radiačních informací používající stimulační fosfor, materiály pro chemické, fyzikochemické a optické analýzy krve, materiály pro analýzy elektroforezou, membránové filtry, fotoelektrické odpory, absorpční činidla pro infračervené paprsky, tlakové citlivé záznamové materiály a termosensitivní záznamové materiály (včetně termosensitivních záznamových filmů a termosensitivních filmů fixovaných na světlo), chemické výrobky pro průmyslové účely, materiály pro měření světla, barvy, optické hustoty, tlaku a dávky záření,

fotografické citlivé výrobky a přípravky, totiž presensibilované desky pro přístroje a nástroje pro litografické tiskařské výrobní postupy, fotografické filmy a fotografické desky, fotografické papíry, modrotisky, přípravky senzibilizační, vyvolávací a ustalovací přípravky, fotografické přístroje a nástroje, filmové kamery, čočky, uzávěrky, měchy, projektoři diapositivů, vyvolávací přístroje a nástroje, kopírovací stroje a nástroje, zvětšovací přístroje a nástroje, lešticí přístroje a nástroje, sušicí přístroje a nástroje, filtry, chrániče, stativy, kloubové hlavice, samospouště, dálkoměry, exposimetry, kasety, spouště, osvětlovací zařízení s výbojkou, měřicí přístroje a nástroje, totiž spektrometry, spektrofotometry, kalorimetry, kalometrické fotometroradiační dosimetry, fotodensitometry a přístroje a nástroje pro měření tlaku nebo pro zjišťování povrchových vad a pro zjišťování radiačních informací, baterie, přístroje pro záznam, přenos nebo reprodukci zvuku nebo obrazu, magnetické nosiče dat, zvláště magnetické pásky, diskety a magnetické tuhé záznamové disky, optický záznamový materiál (včetně optických disků, kompaktních disků a CD-ROM) a polovodičové paměti (včetně IC karet a IC pamětí), přístroje a nástroje pro záznam informací na kterémkoliv médiu uvedeném v předešlé větě, pro oživení a reprodukci uvedených informací anebo pro vyhotovení trvalého záznamu uvedené informace, videofotoaparáty, videokamery, videomagnetofony, scanery, automatické prodejní přístroje a mechanismy pro přístroje uváděné v činnost vhozením mince, známky nebo vložením karty, kalkulační přístroje, přístroje a nástroje pro grafické umění a pro vydavatelskou činnost, zhotovující tiskové štočky a provádějící korektury; zařízení a přístroje osvětlovací, zvláště pro účely fotografické a kinematografické; papír a výrobky z papíru, lepenka a kartonážní výrobky, tiskoviny, časopisy, periodika, knihy, knihařské výrobky, fotografie, papírnické zboží, lepidla (kancelářské a pro domácnost), potřeby pro umělce, štětce, psací stroje a kancelářské potřeby (kromě nábytku), učební a školní pomůcky, hrací karty, tiskařské typy, štočky, obalové materiály z plastických hmot, opravy a údržba přístrojů a technických pomůcek spadajících do tř. 9, zejména k fotografování a pro kinematografii; vyvíjení filmových papírů a svitků, rozmnožování fotografií; provozování osobních automatických fotografických kabin.
(511) 1, 9, 11, 16, 37, 40, 42
(210) O-96885

- (111) **183688**
(220) 25.10.1994
(151) 27.03.1995
(540)

- Honzík**
(730) **Bohušovická mlékárna, a.s.**, Brňany 125, Bohušovice nad Ohří, 41156, CZ
(510) (29) mléčné výrobky.
(511) 29
(210) O-93518

- (111) **183863**
(220) 21.11.1994
(151) 03.04.1995
(540)

- boki**
(730) **BOKI ROBOTIZOVANÉ SYSTÉMY spol. s r.o.**, Kněžves 178, Středokluky, 25268, CZ
(740) BOHEMIA PATENT, Ing. Jana Vanděliková, Umělecká 6, Praha 7, 17000
(510) Stroje s mechanickým a elektrickým pohonem, přístroje elektrické a pro měření, přístroje s počítačovým zpracováním

informací, instalace a opravy elektrických strojů a přístrojů. (540)
(511) 7, 9, 37
(210) O-94404

Femina

(111) **184102**
(220) 02.02.1995
(151) 10.04.1995
(540)

**LASPON**



(730) **LASPON CZ a.s.**, Veveří 46, Brno, 60200, CZ
(740) Kořistka Martin, patentový zástupce, Karpatská 3, p.o.box 8, Brno 25, 62500
(510) Kosmetické výrobky, náčiní, prostředky, přípravky a přísady; klenotnické zboží; kožené řemeny, řemínky, kabelky, kabely nákupní, peněženky, náprsní peněženky, pouzdra kožená, kožené zboží a předměty neobsažené v jiných třídách; oděvy dámské, pánské, dětské, včetně bot, střevíců a pantoflí, včetně kožených, oděvy spodní nebo vrchní, oděvy konfekční, koupací, nepromokavé a oděvy pletené; zprostředkovatelka činnost ve stavebnictví, poskytování pomoci při provozu stavebních podniků, organizační a ekonomické poradenství ve stavebnictví; provádění průmyslových, inženýrských, občanských a bytových staveb; nákladní doprava auty (silniční); inženýrské služby týkající se odhadů, oceňování a sestavování posudků pro stavebnictví.
(511) 3, 14, 18, 25, 35, 37, 39, 42
(210) O-96881

(730) **ASTRID T.M., a.s.**, U průhonu 10, Praha 7, 17000, CZ
(510) (3) krém univerzální, krém obličejový denní pro různé typy pleti, krém obličejový noční pro různé typy pleti, pleťová mléka čistící, pleťová mléka obličejová, pleťová mléka tělová, pleťové vody, pleťové tonikum, peeling, rtěnky, řasenky, oční stíny, laky na nehty, spec. krém proti vráskám, kosmetické krémy.
(511) 3
(210) O-98777

(111) **184173**
(220) 02.02.1995
(151) 12.04.1995
(540)

GRANITOID

(730) **PREFA Brno, a.s.**, Kotlářská 53, Brno, 65603, CZ
(740) Kořistka Martin, patentový zástupce, Karpatská 3, p.o.box 8, Brno 25, 62500
(510) Dlažba ze všech materiálů mimo kovu, dlaždice na dláždění, dlaždice mozaikové, dlaždice vegetační, obrubníky, nikoliny kovové, kameninové nebo cementové roury, cementové desky, cementové cihly; úprava a zpracování dlaždic, dlažby, obrubníků, cementových a kameninových desek, cihel a rour.
(511) 19, 40
(210) O-96880



(111) **184250**
(220) 30.03.1995
(151) 14.04.1995
(540)

(730) **ASTRID T.M., a.s.**, U průhonu 10, Praha 7, 17000, CZ
(510) (3) krém univerzální, krém obličejový denní pro různé typy pleti, krém obličejový noční pro různé typy pleti, pleťová mléka čistící, pleťová mléka obličejová, pleťová mléka tělová, pleťové vody, pleťové tonikum, peeling, rtěnky, řasenky, oční stíny, laky na nehty, spec. krém proti vráskám, kosmetické krémy.
(511) 3
(210) O-98778

(111) **184237**
(220) 16.02.1995
(151) 14.04.1995
(540)



PATRIOT
journal

(730) **Pavel Konečný**, Vajgar 660/III, Jindřichův Hradec, 37701, CZ
(740) KUDRLIČKA & SEDLÁK Advokátní, patentová a známková kancelář, Ing. Jiří Sedlák, Husova 16, České Budějovice, 37001
(510) (16) periodické a neperiodické tiskoviny všeho druhu.
(511) 16
(210) O-97362

(111) **184251**
(220) 30.03.1995
(151) 14.04.1995
(540)

*Femina*

(111) **184249**
(220) 30.03.1995
(151) 14.04.1995

(730) **ASTRID T.M., a.s.**, U průhonu 10, Praha 7, 17000, CZ
(510) (3) krém univerzální, krém obličejový denní pro různé typy pleti, krém obličejový noční pro různé typy pleti, pleťová mléka čistící, pleťová mléka obličejová, pleťová mléka tělová, pleťové vody, pleťové tonikum, peeling, rtěnky, řasenky, oční stíny, laky na nehty, spec. krém proti vráskám, kosmetické krémy.
(511) 3
(210) O-98779

(111) **184252**
(220) 30.03.1995
(151) 14.04.1995
(540)

Femina



(730) **ASTRID T.M., a.s.**, U průhonu 10, Praha 7, 17000, CZ
(510) (3) krém univerzální, krém obličejový denní pro různé typy pleti, krém obličejový noční pro různé typy pleti, pleťová mléka čistící, pleťová mléka obličejová, pleťová mléka tělová, pleťové vody, pleťové tonicum, peeling, rtěnky, řasenky, oční stíny, laky na nehty, spec. krém proti vráskám, kosmetické krémy.
(511) 3
(210) O-98780

(111) **184253**
(220) 30.03.1995
(151) 14.04.1995
(540)

Femina



(730) **ASTRID T.M., a.s.**, U průhonu 10, Praha 7, 17000, CZ
(510) (3) krém univerzální, krém obličejový denní pro různé typy pleti, krém obličejový noční pro různé typy pleti, pleťová mléka čistící, pleťová mléka obličejová, pleťová mléka tělová, pleťové vody, pleťové tonicum, peeling, rtěnky, řasenky, oční stíny, laky na nehty, spec. krém proti vráskám, kosmetické krémy.
(511) 3
(210) O-98781

(111) **184254**
(220) 30.03.1995
(151) 14.04.1995
(540)

Femina

(730) **ASTRID T.M., a.s.**, U průhonu 10, Praha 7, 17000, CZ
(510) (3) krém univerzální, krém obličejový denní pro různé typy pleti, krém obličejový noční pro různé typy pleti, pleťová mléka čistící, pleťová mléka obličejová, pleťová mléka tělová, pleťové vody, pleťové tonicum, peeling, rtěnky, řasenky, oční stíny, laky na nehty, spec. krém proti vráskám, kosmetické krémy.
(511) 3
(210) O-98782

(111) **184255**
(220) 31.03.1995
(151) 14.04.1995
(540)

Astrid Femina

(730) **ASTRID T.M., a.s.**, U průhonu 10, Praha 7, 17000, CZ
(510) (3) kosmetické přípravky.
(511) 3
(210) O-98840

(111) **184651**
(220) 03.02.1995
(151) 03.05.1995

(540)  **ELEKTRODESIGN**

(730) **ELEKTRODESIGN VENTILÁTORY spol. s r.o.**, Květinová 16, Praha 3, 13000, CZ
(740) Šachta, Zmeškal & partneři, Ing. Václav Kratochvíl, patentový zástupce, Radlická 28/663, Praha 5, 15000
(510) Projektování elektrických zařízení; montáž a opravy měřicí a regulační techniky; zprostředkovatelská činnost v oblasti investiční výstavby; montáž, oprava, údržba vyhrazených elektrických zařízení; instalace a opravy ventilátorů a příslušenství, regulace ústředního vytápění a větrání; ventilátory a příslušenství, vzduchotechnická zařízení a regulace.
(511) 9, 11, 37, 42
(210) O-96948

(111) **184652**
(220) 03.02.1995
(151) 03.05.1995
(540)



(730) **ELEKTRODESIGN VENTILÁTORY spol. s r.o.**, Květinová 16, Praha 3, 13000, CZ
(740) Šachta, Zmeškal & partneři, Ing. Václav Kratochvíl, patentový zástupce, Radlická 28/663, Praha 5, 15000
(510) Projektování elektrických zařízení; montáž a opravy měřicí a regulační techniky; zprostředkovatelská činnost v oblasti investiční výstavby; montáž, oprava, údržba vyhrazených elektrických zařízení; instalace a opravy ventilátorů a příslušenství, regulace ústředního vytápění a větrání; ventilátory a příslušenství, vzduchotechnická zařízení a regulace.
(511) 9, 11, 37, 42
(210) O-96949

(111) **184997**
(220) 08.02.1995
(151) 22.05.1995
(540)



(730) **Jiří Bilinčuk**, Americká 440, Mariánské Lázně, 35301, CZ
(740) Zastupování bylo zrušeno, .
(510) (33) alkoholické nápoje (s výjimkou piva).
(511) 33
(210) O-97067

(111) **184998**
(220) 08.02.1995
(151) 22.05.1995

(540)



- (730) Jiří Bilinčuk, Americká 440, Mariánské Lázně, 35301, CZ
(740) Zastupování bylo zrušeno.
(510) (33) alkoholické nápoje (s výjimkou piva).
(511) 33
(210) O-97068

(111) 185000

- (220) 08.02.1995
(151) 22.05.1995
(540)



- (730) Jiří Bilinčuk, Americká 440, Mariánské Lázně, 35301, CZ
(740) Zastupování bylo zrušeno.
(510) (33) alkoholické nápoje (s výjimkou piva).
(511) 33
(210) O-97069

(111) 185108

- (220) 15.03.1995
(151) 24.05.1995
(540)



- (730) JUDr. Radka Šumerová, advokátní kancelář, Turgeněvova 19, Litoměřice, 41201, CZ
(510) (42) poskytování právní pomoci.
(511) 42
(210) O-98281

(111) 185716

- (220) 01.02.1995
(151) 14.06.1995
(540)

Leo Cup

- (730) SOCIÉTÉ DES PRODUITS NESTLÉ S.A., Vevey, CH
(740) Advokátní kancelář Pokorný, Wagner & spol., JUDr. Richard Wagner, Karolíny Světlé 301/8, Praha 1, 11000
(510) (30) zmrzlina, výrobky, které se v podstatné části sestávají ze zmrzliny.
(511) 30
(210) O-96865

(111) 185717

- (220) 01.02.1995
(151) 14.06.1995
(540)

Leo Cono

- (730) SOCIÉTÉ DES PRODUITS NESTLÉ S.A., Vevey, CH
(740) Advokátní kancelář Pokorný, Wagner & spol., JUDr. Richard Wagner, Karolíny Světlé 301/8, Praha 1, 11000
(510) (30) zmrzlina, výrobky, které se v podstatné části sestávají ze zmrzliny.
(511) 30

(210) O-96866

(111) 185823

- (220) 09.02.1995
(151) 21.06.1995
(540)



(730) NOVOTECH s.r.o., V Olších 904, Kralupy, 27801, CZ

(740) JUDr. Aleš Zábrš, advokát, patentový zástupce a soudní znalec, Na Beránce 2, Praha 6, 16000

- (510) Vybavení tenisových dvorců, zejména tenisové sítě, sloupky, singl tyčky, kotvy, stahovací pásy na tenisovou síť, stolce pro rozhodčí, lavičky, odpadkové koše, slunečníky, hráčské skříňky, tenisové zástěny, umělé tenisové čáry, lajnovačky, válce, hrabla, kartáče, síťovačky, ukazatele stavu utkání, dusadla, vysoušecí válce, mobilní tenisové sloupky, automatické tenisové sloupky, sloupky na odbíjenou, podzemní zavlažování tenisových dvorců, dělicí a ochranné sítě do hal i na venkovní hřiště, koše a vozíky na tenisové míče, trainingové pomůcky na tenis, turnajové tabule, žebříčky hráčů, tenisové stěny, automaty na prodej míčů, systém pro rezervaci dvorců; umělé povrchy sportovních hřišť, zejména tenisových dvorců, antuka; organizace turnajů a sportovních akcí; software, zejména software pro organizaci a řízení tenisových klubů; zprostředkovatelská činnost při organizování trainingových systémů a tenisových škol.

(511) 6, 9, 19, 21, 28, 42

(210) O-97154

(111) 185940

- (220) 10.04.1995
(151) 23.06.1995
(540)

CRUSHER

(730) PASKO, spol. s r.o., Uzavřená 5, Brno, 61500, CZ
(740) Kořistka Martin, patentový zástupce, Karpatská 3, p.o.box 8, Brno 25, 62500

- (510) Windsurfy a jejich součásti, lodě a jejich součásti, jízdní kola a potřeby k nim, jakož i jejich součástky, kola jízdní dětská, kola jízdní nehybná - trénovací; pytle, batohy, kabely, cestovní tašky, torby (např. pro horolezce, turisty, lovce, na záda, pro školáky, ruční, plážové, nákupní, cestovní atd.), deštníky, slunečníky, hole deštníkové, hole horolezecké, vycházkové, sedátkové, též pro lovce; stany, plachty k lodím i windsurfům; oděvy, oděvy hotové (konfekční), oděvní zboží, oděvy dámské, pánské včetně bot, střeviců a pantoflí, sportovní oděvy, plážové a koupací oděvy a čepice, oděvnícké zboží z elastických tkanin, kloboučnické zboží, čepice, čepice cestovní, čepice sportovní, boty, boty lyžařské, bruslařské i pro kolečkové brusle; hry, hračky, tělocvičné a sportovní potřeby s výjimkou oděvů, nářadí pro zimní i letní sporty, též snowboardy a skateboardy, nářadí pro hry, např. sítě tenisové a voleybalové, tenisové rakety, hole hokejové, hole golfové, zboží plážové a koupací; servis jízdních kol, lyží, windsurfů a tělocvičného nářadí i jejich součástí a příslušenství.

(511) 12, 18, 22, 25, 28, 37

(210) O-99121

(111) 186106

- (220) 31.01.1995
(151) 29.06.1995

(540)



(730) **APEX INTERNATIONAL s.r.o.**, Vančurova 138/105,
Opava, 74601, CZ

(740) Ing. Petr Soukup, patentový a známkový zástupce, Švédská 3,
Olomouc, 77200

(510) Obalový materiál z papíru, lepenky a kartonů zejména obaly s
potiskem, tiskařské a polygrafické práce zejména sítotisk,
gumotisk, chemigrafie, stereotypie, galvanoplastika, ofsetový
tisk, zprostředkovatelské a obstaravatelské služby v oblasti
obchodu.

(511) 16, 35, 36

(210) O-96789

(111) **186302**

(220) 12.01.1995

(151) 30.06.1995

(540)



(730) **VINS DE FRANCE PRAHA s.r.o.**, Čechova 236/17, Praha
7, 17001, CZ

(740) TRAPLOVÁ-HAKR-KUBÁT Advokátní a patentová kancelář,
JUDr. Jarmila Traplová, Přístavní 24, Praha 7, 17000

(510) Vína všech druhů; poradenská činnost v oblasti obchodu;
mezinárodní zasilatelství.

(511) 33, 35, 39

(210) O-96089

(111) **186522**

(220) 20.04.1995

(151) 04.07.1995

(540)



(730) **BURSON PROPERTIES, a.s.**, Táboritká 1000/23, Praha 3,
13087, CZ

(740) JUDr. Novák Miroslav, advokát, Matky Boží 6, Jihlava, 58601

(510) (21) výrobky užitkového a uměleckého skla hladkého i
zušlechťeného.

(511) 21

(210) O-99453

(111) **187077**

(220) 02.03.1995

(151) 01.08.1995

(540)

DURACRAFT

(730) **Kaz Ibérica - Produtos de Consumo, S. A.**, Rua do Lordelo,
P.O.Box 2018, Fanzeres, PT

(740) Čermák Hořejš Myslíl a spol., JUDr. Karel Čermák, advokát,
Národní 32, Praha 1, 11000

(510) (11) topná zařízení, zejména olejová topná tělesa.

(511) 11

(210) O-97889

(111) **187096**

(220) 29.03.1995

(151) 07.08.1995

(540)

ASTOR

(730) **Marcela Kolářová**, Chrastavská 63, Praha 9 - Střížkov,
19000, CZ

(740) Advokátní kancelář, JUDr. Špaňhelová Milada, advokátka,
Vraného 252, Řevnice, 25230

(510) (31) krmiva a krmné doplňky pro zvířata.

(511) 31

(210) O-98719

(111) **187110**

(220) 12.04.1995

(151) 09.08.1995

(540)

Czech power

(730) **ČEZ a. s.**, Duhová 2/1444, Praha 4, 14053, CZ

(740) JUDr. Aleš Zábrš, advokát a patentový zástupce, Na Beránce 2,
Praha 6, 16000

(510) Elektrická energie, zejména její výroba, přenos, prodej, dovoz,
vývoz a transit; tepelná energie, zejména její výroba, přenos,
prodej, vývoz, dovoz a transit; zařízení, přístroje, stroje a
nástroje všeho druhu pro výrobu, rozvod, přenos a akumulaci
elektriny a tepla včetně elektrických a elektronických zařízení
pro dozor, ověřování a dálkové ovládání průmyslových operací,
dynam, generátorů, alternátorů, transformátorů, rozvaděčů,
elektrických kabelů a vodičů, bleskojistek, jističů, spínačů,
vypínačů, akumulátorů, baterií, dozoren, velinů, elektroměrů,
fázovacích zařízení, ochranných jiskřišť, kondenzátorů,
zařízení pro kompenzaci účinníku, konvertorů, měnění,
odpojovačů, přepětových ochran, elektroenergetických a
rozvodných soustav, regulátorů, relé, izolátorů, stožárů pro
vedení, tlumivek, turboalternátorů, hydroalternátorů,
termodynamických generátorů;

zařízení, stroje, přístroje a nástroje všeho druhu pro měření
elektrických veličin, pro účely signalizační, záchranné a
vyučovací; zařízení pro výrobu páry, zejména parní a vodní
turbíny, osvětlovací a topná zařízení;

stavební materiály z válcovaného a litého kovu, traverzy,
kovové konstrukce, nosníky, stavební dřevo, sádra, šterk;
stavby a opravy všeho druhu, včetně výstavby, oprav,
rekonstrukcí, modernizací a likvidací energetických zařízení,
skladování, doprava a likvidace radioaktivních odpadů;
hardware a software všeho druhu, nosiče informací všeho
druhu, zejména tiskoviny včetně činnosti nakladatelské a
vydavatelské;

inzerční a reklamní činnost a poskytování pomoci při provozu
obchodu, včetně činnosti poradenské, obstaravatelské,
zprostředkovatelské a zástupčí, zejména v oblasti enegetiky a
na kapitálových trzích;

inženýrská a projekční činnost včetně zpracování a úpravy
materiálů, poskytování ubytovacích a stravovacích služeb,
pronájem a leasing strojů a průmyslového zboží; prostředky pro
pohlcování a vázání prachu.

(511) 4, 6, 7, 9, 11, 16, 19, 35, 36, 37, 39, 40, 41, 42

(210) O-99217

(111) **187124**

(220) 03.03.1995

(151) 18.08.1995

(540)



- (730) **NOVATO spol. s r.o.**, Uralská 770/6, Praha 6, 16000, CZ
(740) Ing. Smrčková Marie, patentový zástupce, Velflíkova 8, Praha 6, 16000
(510) (1) chemické výrobky pro zemědělství, zahradnictví, lesnictví, průmyslová pojidla a lepidla; (2) barvy, ochranné prostředky proti rezu; (3) přípravky na čištění a leštění kůže, přípravky k broušení; (4) průmyslové oleje a tuky, mazadla; (8) ruční nářadí a nástroje; (17) hmoty těsnící, ucpávkové a izolační; (35) inzertní, reklamní a propagační činnost; (42) obchodní, zprostředkovatelská, poradenská, konzultační a manažerská činnost, např. expertízy, analýzy trhu, metody podporování odbytu, dealerská činnost, pomoc při provozování obchodu, budování okruhu zákazníků a systému hospodaření ve shora uvedených oblastech služeb, výrobků a jejich součástech.
(511) 1, 2, 3, 4, 8, 17, 35, 42
(210) O-97964

- (111) **187125**
(220) 11.05.1995
(151) 18.08.1995
(540)



- (730) **TVM, spol. s r.o.**, Hemy 2, Valašské Meziříčí, 75711, CZ
(740) Jiří Effmert, Halasova 314/7, Říčany, 25101
(510) Stroje pro záznam, přenos a reprodukci zvuku nebo obrazu, reproduktory, přístroje elektrické; služby opravárenské; služby pro silniční motorovou dopravu.
(511) 9, 37, 39
(210) O-100082

- (111) **187214**
(220) 13.07.1995
(151) 19.09.1995
(540)



- (730) **Solartec s. r. o.**, 1. máje 1000, Rožnov pod Radhoštěm, 75661, CZ
(740) Jiří Effmert, Halasova 314/7, Říčany, 25101
(510) (9) fotovoltaické solární články a fotovoltaické solární systémy, přístroje k záznamu času, přístroje k záznamu, reprodukci, zesilování, příjmu, přenosu zvuku, přístroje k nabíjení akumulátorových baterií, přístroje interkomunikační, přístroje a nástroje početnické, přístroje poplašné; (11) ventilátory, přístroje na ohřívání vody, na cirkulaci vody, na čerpání vody a jejich regulační příslušenství, přístroje pro chlazení, přístroje s výhřevnými plochami, chladničky, ledničky; (28) hračky; (42) služby v oblasti použití fotovoltaických solárních článků a jejich aplikací.
(511) 9, 11, 28, 42
(210) O-102005

- (111) **187215**
(220) 13.07.1995
(151) 19.09.1995
(540)

SOLARTEC

- (730) **Solartec s. r. o.**, 1. máje 1000, Rožnov pod Radhoštěm, 75661, CZ
(740) Jiří Effmert, Halasova 314/7, Říčany, 25101
(510) (9) fotovoltaické solární články a fotovoltaické solární systémy, přístroje k záznamu času, přístroje k záznamu, reprodukci, zesilování, příjmu, přenosu zvuku, přístroje k nabíjení akumulátorových baterií, přístroje interkomunikační, přístroje a

nástroje početnické, přístroje poplašné; (11) ventilátory, přístroje na ohřívání vody, na cirkulaci vody, na čerpání vody a jejich regulační příslušenství, přístroje pro chlazení, přístroje s výhřevnými plochami, chladničky, ledničky; (28) hračky; (42) služby v oblasti použití fotovoltaických solárních článků a jejich aplikací.

- (511) 9, 11, 28, 42
(210) O-102006

- (111) **187229**
(220) 15.05.1995
(151) 22.09.1995
(540)

BETA FERON

- (730) **Schering Aktiengesellschaft**, Müllerstrasse 178, Berlin, DE
(740) Čermák Hořejš Myslíl a spol., JUDr. Karel Čermák, advokát, Národní 32, Praha 1, 11000
(510) (5) farmaceutické přípravky, zejména imunoterapeutika a cytokiny.
(511) 5
(210) O-100177

- (111) **187239**
(220) 08.09.1995
(151) 27.09.1995
(540)



- (730) **MACOM SECURITY spol. s r.o.**, Podolská 90, Praha 4, 14000, CZ
(740) Ing. Pavel Nádvořík, Sokola Tůmy 1, Ostrava - Hulváky, 70900
(510) Zřizování poplašných zařízení, montáž a opravy telekomunikačních zařízení, projektování elektrických zařízení, revize elektrických zařízení, výroba, instalace a opravy elektrických strojů a přístrojů, montáž a opravy kancelářské a reprodukční techniky, automatizované zpracování dat, poradenská činnost v oblasti elektroniky, poskytování software.
(511) 9, 37, 42
(210) O-103648

- (111) **188381**
(220) 25.10.1994
(151) 21.02.1996
(540)

Prim

- (730) **Bohušovická mlékárna, a.s.**, Brňany 125, Bohušovice nad Ohří, 41156, CZ
(510) (29) ovocné jogurtové výrobky.
(511) 29
(210) O-93519

- (111) **188443**
(220) 16.05.1995
(151) 21.02.1996
(540)

LORIKA

- (730) **LORIKA CZ s.r.o.**, Holická 31/2, Olomouc, 77200, CZ
(740) Patentová kancelář, Ing. Soukup Petr, Švédská 3, Olomouc, 77200
(510) (3) čistící přípravky, prací a mycí prostředky, kosmetické a voňavkářské výrobky, mýdla, šampony, sprchové gely, vody na vlasy, pěny do koupele, vody po holení, krémy, emulze, zubní pasty, ústní vody, osvěžovače vzduchu; (5) dezinfekční prostředky; (9) automaty na vydávání hygienických potřeb; (11) čističe vzduchu, sušičky rukou a vlasů; (12) ruční a elektrické úklidové vozíky; (16) papírové ručníky a toaletní papír; (21) úklidové a ochranné pomůcky, rukavice, mopy, dávkovače tekutých mýdel, zásobníky na toaletní potřeby; (27)

rohože a rohožky z gumy a textilu; (36) zprostředkování obchodních služeb vztahených k výše uvedeným výrobkům; (37) úklidové a čistící služby a práce všeho druhu.
(511) 3, 5, 9, 11, 12, 16, 21, 27, 36, 37
(210) O-100236

(111) **189070**
(220) 20.01.1995
(151) 20.03.1996
(540)

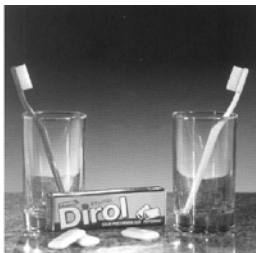

(730) **DANDY A/S**, Dandyvej, Vejle, DK
(740) Společná advokátní kancelář Všečeka a partneři, JUDr. Všečeka Miloš, Hálkova 2, Praha 2, 12000
(510) (30) cukrovinky zejména nemedicínální žvýkací guma.
(511) 30
(210) O-96401

(111) **189087**
(220) 07.02.1995
(151) 22.03.1996
(540)



(730) **NBA Properties, Inc.**, 645 Fifth Avenue, New York 10022, NY, US
(740) KOREJZOVÁ & SPOL. v.o.s., Mgr. Petra Korejzová, Spálená 29, Praha 1, 11000
(510) (16) publikace a tiskoviny; (25) sportovní oděvy pro volný čas zahrnující obuv a pokrývky hlavy; (28) hračky a sportovní potřeby.
(511) 16, 25, 28
(210) O-97043

(111) **189088**
(220) 07.02.1995
(151) 22.03.1996
(540)



(730) **NBA Properties, Inc.**, 645 Fifth Avenue, New York 10022, NY, US
(740) KOREJZOVÁ & SPOL. v.o.s., Mgr. Petra Korejzová, Spálená 29, Praha 1, 11000
(510) (9) audio, video, počítačové a laserové disky, nahrané audio a video kazety, nahrané audio a video pásky, kompaktní disky, počítačové disky, počítačové operační programy a počítačové software; (16) publikace, tiskoviny; (25) sportovní oděvy a oblečení pro volný čas zahrnující obuv a pokrývky hlavy; (28)

hračky a sportovní potřeby; (41) vzdělávací a zábavné programy.
(511) 9, 16, 25, 28, 41
(210) O-97044

(111) **189089**
(220) 07.02.1995
(151) 22.03.1996
(540)



(730) **NBA Properties, Inc.**, 645 Fifth Avenue, New York 10022, NY, US
(740) KOREJZOVÁ & SPOL. v.o.s., Mgr. Petra Korejzová, Spálená 29, Praha 1, 11000
(510) (16) publikace a tiskoviny; (25) sportovní oděvy pro volný čas zahrnující obuv a pokrývky hlavy; (28) hračky a sportovní potřeby.
(511) 16, 25, 28
(210) O-97045

(111) **189090**
(220) 07.02.1995
(151) 22.03.1996
(540)

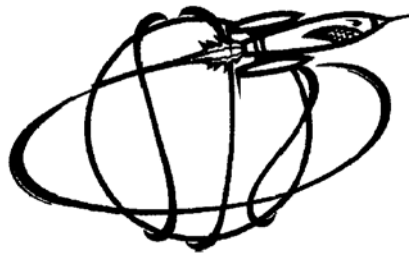

(730) **NBA Properties, Inc.**, 645 Fifth Avenue, New York 10022, NY, US
(740) KOREJZOVÁ & SPOL. v.o.s., Mgr. Petra Korejzová, Spálená 29, Praha 1, 11000
(510) (16) publikace a tiskoviny; (25) sportovní oděvy pro volný čas zahrnující obuv a pokrývky hlavy; (28) hračky a sportovní potřeby.
(511) 16, 25, 28
(210) O-97046

(111) **189091**
(220) 07.02.1995
(151) 22.03.1996
(540)

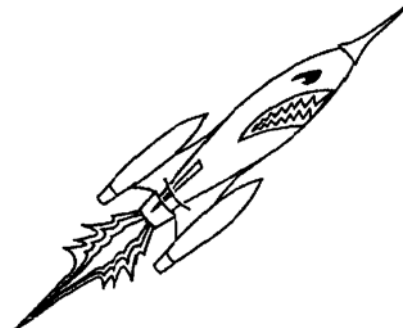

(730) **NBA Properties, Inc.**, 645 Fifth Avenue, New York 10022, NY, US
(740) KOREJZOVÁ & SPOL. v.o.s., Mgr. Petra Korejzová, Spálená 29, Praha 1, 11000
(510) (16) publikace a tiskoviny; (25) sportovní oděvy pro volný čas zahrnující obuv a pokrývky hlavy; (28) hračky a sportovní potřeby.
(511) 16, 25, 28

(210) O-97047

(540)

**LOVATO
AUTOGAS**

(111) **189093**
(220) 07.02.1995
(151) 22.03.1996

(540) **SAN ANTONIO SPURS**

(730) **NBA Properties, Inc.**, 645 Fifth Avenue, New York 10022, NY, US

(740) **KOREJZOVÁ & SPOL. v.o.s.**, Mgr. Petra Korejzová, Spálená 29, Praha 1, 11000

(510) (9) audio, video, počítačové a laserové disky, nahrané audio a video kazety, nahrané audio a video pásky, kompaktní disky, počítačové disky, počítačové operační programy a počítačový software; (16) publikace, tiskoviny; (25) sportovní oděvy a oblečení pro volný čas zahrnující obuv a pokrývky hlavy; (28) hračky a sportovní potřeby; (41) vzdělávací a zábavné programy.

(511) 9, 16, 25, 28, 41

(210) O-97049

(730) **Officine Lovato S.p.A.**, Strada Casale 175, Vicenza, IT
(740) Čermák Hořejš Myslíl a spol., JUDr. Karel Čermák, advokát, Národní 32, Praha 1, 11000

(510) (6) spojovací materiál z kovu, měděné potrubí potažené plastem; (9) přepínače s elektronikou; (12) příslušenství osobních vozidel s alternativním pohonem (propan-butan), zejména reduktory, elektrické ventily, multiventily do nádrží, směšovače ap.; (16) plakáty, samolepicí folie; (17) plastové a gumové hadice; (20) reklamní tabule z plastu; (37) montáž, opravy, údržba, revize.

(511) 6, 9, 12, 16, 17, 20, 37

(210) O-99199

(111) **189097**
(220) 15.02.1995
(151) 22.03.1996

ZÁMECKÁ

(730) **PEJŠEK KAREL**, Horská 564/7, Liberec 14, 46014, CZ

(510) (30) potraviny zařazené ve třídě 30, káva pražená.

(511) 30

(210) O-97325

(111) **189941**
(220) 29.12.1994
(151) 29.04.1996

(540)

DÁDA

(730) **MUSIC MODEL TRUST, spol. s r.o.**, Vlašimská 10, Praha 10, 10100, CZ

(740) Společná advokátní kancelář Všečetka Zelený Švorčík Kalenský a partneři, JUDr. Petr Kalenský, Hálkova 2, Praha 2, 12000

(510) (28) hračky; (35) služby při provozu a obchodu; (41) vzdělání a zábava.

(511) 28, 35, 41

(210) O-95784

(111) **189098**
(220) 15.02.1995
(151) 22.03.1996

SOCRYP

(730) **BALTAXIA a.s.**, U Nisy 604/15, Liberec, 46001, CZ

(740) **DANĚK & PARTNERS, Dr.** Vilém Daněk, Vinohradská 45, Praha, 12000

(510) (29) konzervované rybí produkty.

(511) 29

(210) O-97327

(111) **189977**
(220) 02.02.1995
(151) 29.04.1996

(540)

(111) **189108**
(220) 11.04.1995
(151) 22.03.1996

LOVATO

(730) **Officine Lovato S.p.A.**, Strada Casale 175, Vicenza, IT

(740) Čermák Hořejš Myslíl a spol., JUDr. Karel Čermák, advokát, Národní 32, Praha 1, 11000

(510) (6) spojovací materiál z kovu, měděné potrubí potažené plastem; (9) přepínače s elektronikou; (12) příslušenství osobních vozidel s alternativním pohonem (propan-butan), zejména reduktory, elektrické ventily, multiventily do nádrží, směšovače ap.; (16) plakáty, samolepicí folie; (17) plastové hadice; (20) reklamní tabule z plastu; (37) montáž, opravy, údržba, revize.

(511) 6, 9, 12, 16, 17, 20, 37

(210) O-99198

 **IPB Leasing**

(730) **IPB Leasing, a.s.**, Zenklova 32/28, Praha 8, 18000, CZ
(740) **BOHEMIA PATENT**, Ing. Jana Vandělíková, Umělecká 6, Praha 7, 17000

(510) (35) činnost organizačních a ekonomických poradců; (36) pronájem těchto komodit: výpočetní a kancelářská technika, zdravotnická technika, strojní zařízení a technologie, potravinářské technologie, interiérové vybavení; (39) pronájem dopravní techniky a motorových vozidel.

(511) 35, 36, 39

(210) O-96892

(111) **189109**
(220) 11.04.1995
(151) 22.03.1996

(111) **189979**
(220) 07.02.1995
(151) 29.04.1996

(540)



- (730) **NBA Properties, Inc.**, 645 Fifth Avenue, New York 10022, NY, US
(740) KOREJZOVÁ & SPOL. v.o.s., Mgr. Petra Korejzová, Spálená 29, Praha 1, 11000
(510) (16) publikace a tiskoviny; (25) sportovní oděvy pro volný čas zahrnující obuv a pokrývky hlavy; (28) hračky a sportovní potřeby.
(511) 16, 25, 28
(210) O-97042

- (111) **189984**
(220) 06.03.1995
(151) 29.04.1996
(540)



- (730) **DIAMOND HOUSE INTERNATIONAL Inc.**, 3E - 29, T.W.T.C. 5 Hsinyi Rd., Sec 5, Taipei, TW
(740) Müller Václav, patentový zástupce, Filipova 2016, Praha 4, 14800
(510) (9) ohřívače nohou elektrické; (10) přístroje pro tělesná cvičení lékařské nebo chirurgické, masážní přístroje vůbec, též pro masáže estetické nebo vibrační, přístroje pro estetické masáže a pěstění těla, přístroje pro estetické masáže obličeje, přístroje terapeutické a vibrační na horký vzduch lékařské a chirurgické, též masážní, vibrační přístroje pro lůžka; (11) ohřívače nohou kovové, ohřívadla též litinová nebo z jiných kovů; (20) stoly pro různé účely, zejména pro masáže, židle pro různé účely, zejména masáže; (28) nářadí a náčiní tělocvičné, přístroje pro tělesnou kulturu, přístroje pro léčebnou gymnastiku.
(511) 9, 10, 11, 20, 28
(210) O-97982

- (111) **189997**
(220) 05.04.1995
(151) 29.04.1996
(540)

DesignLab

- (730) **Luxton Enterprises, Inc.**, a New York corporation, 1025 Westchester Avenue, White Plains, New York, 10595, NY, US
(740) Čermák Hořejš Myslíl a spol., JUDr. Jan Matějka, Národní 32, Praha 1, 11000
(510) (35) služby - průzkum trhu.
(511) 35
(210) O-98968

- (111) **189998**
(220) 05.04.1995
(151) 29.04.1996
(540)

IdeaMap

- (730) **Luxton Enterprises, Inc.**, a New York corporation, 1025 Westchester Avenue, White Plains, New York, 10595, NY, US
(740) Čermák Hořejš Myslíl a spol., JUDr. Jan Matějka, Národní 32, Praha 1, 11000

- (510) (35) služby - průzkum trhu.
(511) 35
(210) O-98969

- (111) **190005**
(220) 13.04.1995
(151) 29.04.1996
(540)

Vereflex

- (730) **EIT a. s.**, Vožická ul. 2104, Tábor, 39002, CZ
(740) KUDRLIČKA & SEDLÁK, Advokátní, patentová a známková kancelář, Ing. Jiří Sedlák, Husova 16, České Budějovice, 37001
(510) (16) elektrotechnický polotovar zejména slídový papír; (17) elektrotechnický polotovar zejména elektroizolační páska a folie pro elektrotechnické použití, elektrotechnická izolace, tepelná izolace, slída pro stavební účely, slída mletá jako plnivo, deskové materiály, ohebné slídové izolanty, manžety, slídové a remikamitové výlisky.
(511) 16, 17
(210) O-99296

- (111) **190006**
(220) 13.04.1995
(151) 29.04.1996
(540)

Rezoflex

- (730) **EIT a. s.**, Vožická ul. 2104, Tábor, 39002, CZ
(740) KUDRLIČKA & SEDLÁK, Advokátní, patentová a známková kancelář, Ing. Jiří Sedlák, Husova 16, České Budějovice, 37001
(510) (16) elektrotechnický polotovar zejména slídový papír; (17) elektrotechnický polotovar zejména elektroizolační páska a folie pro elektrotechnické použití, elektrotechnická izolace, tepelná izolace, slída pro stavební účely, slída mletá jako plnivo, deskové materiály, ohebné slídové izolanty, manžety, slídové a remikamitové výlisky.
(511) 16, 17
(210) O-99297

- (111) **190007**
(220) 13.04.1995
(151) 29.04.1996
(540)

Relastik

- (730) **EIT a. s.**, Vožická ul. 2104, Tábor, 39002, CZ
(740) KUDRLIČKA & SEDLÁK, Advokátní, patentová a známková kancelář, Ing. Jiří Sedlák, Husova 16, České Budějovice, 37001
(510) (16) elektrotechnický polotovar zejména slídový papír; (17) elektrotechnický polotovar zejména elektroizolační páska nebo folie pro elektrotechnické použití, elektrotechnická izolace, tepelná izolace, slída pro stavební účely, slída mletá jako plnivo, deskové materiály, ohebné slídové izolanty, manžety, slídové a remikamitové výlisky.
(511) 16, 17
(210) O-99298

- (111) **190008**
(220) 13.04.1995
(151) 29.04.1996
(540)

Vulastik

- (730) **EIT a. s.**, Vožická ul. 2104, Tábor, 39002, CZ
(740) KUDRLIČKA & SEDLÁK, Advokátní, patentová a známková kancelář, Ing. Jiří Sedlák, Husova 16, České Budějovice, 37001
(510) (16) elektrotechnický polotovar zejména slídový papír; (17) elektrotechnický polotovar zejména elektroizolační páska a folie pro elektrotechnické použití, elektrotechnická izolace, tepelná izolace, slída pro stavební účely, slída mletá jako plnivo, deskové materiály, ohebné slídové izolanty, manžety, slídové a remikamitové výlisky.
(511) 16, 17
(210) O-99299

(111) **190009**
(220) 13.04.1995
(151) 29.04.1996
(540)

Kalastik

(730) **EIT a. s.**, Vožická ul. 2104, Tábor, 39002, CZ
(740) KUDRLIČKA & SEDLÁK, Advokátní, patentová a známková kancelář, Ing. Jiří Sedlák, Husova 16, České Budějovice, 37001
(510) (16) elektrotechnický polotovar zejména slídový papír; (17) elektrotechnický polotovar zejména elektroizolační páska a folie na bázi slídového papíru, nosiče, pojiva pro elektrotechnické použití, elektrotechnická izolace, tepelná izolace, slída pro stavební účely, slída mletá jako plnivo, deskové materiály, ohebné slídové izolanty, manžety, slídové remikamitové výlisky.
(511) 16, 17
(210) O-99300

(151) 29.04.1996
(540)

WESTERN UNION || MONEY TRANSFER

(730) **Western Union Holdings, Inc.**, 6200 South Quebec Street, Englewood, CO, US
(740) ROTT, RŮŽIČKA & GUTTMANN Patentová, známková a advokátní kancelář, JUDr. Vladimír Rott, Nad Štolou 12, Praha 7, 17000
(510) (36) převody peněz prováděné elektronicky mezi ČR a USA.
(511) 36
(210) O-102754

(111) **190010**
(220) 13.04.1995
(151) 29.04.1996
(540)

Relanex

(730) **EIT a. s.**, Vožická ul. 2104, Tábor, 39002, CZ
(740) KUDRLIČKA & SEDLÁK, Advokátní, patentová a známková kancelář, Ing. Jiří Sedlák, Husova 16, České Budějovice, 37001
(510) (16) elektrotechnický polotovar zejména slídový papír; (17) elektrotechnický polotovar zejména elektroizolační páska a folie na bázi slídového papíru, sklotkaniny a pojiva pro elektrotechnické použití, elektrotechnická izolace, tepelná izolace, slída pro stavební účely, slída mletá jako plnivo, deskové materiály, ohebné slídové izolanty, manžety, slídové remikamitové výlisky.
(511) 16, 17
(210) O-99301

(111) **190647**
(220) 25.08.1994
(151) 21.05.1996
(540)



(730) **Raiffeisen stavební spořitelna a.s.**, Koněvova 2747/99, Praha 3, 13045, CZ
(740) ROTT, RŮŽIČKA & GUTTMANN Patentová, známková a advokátní kancelář, JUDr. Michal Růžička, CSc., Nad Štolou 12, Praha 7, 17000
(510) (36) služby poskytované v souvislosti s pojišťovacími smlouvami všeho druhu, služby finanční a peněžní související se službami pojišťovnictví, provozování stavebního spoření.
(511) 36
(210) O-92192

(111) **190019**
(220) 25.04.1995
(151) 29.04.1996
(540)

PMEC

(730) **PMEC, spol. s r.o.**, Nemocniční 1287/23, Šumperk, 78701, CZ
(510) (9) elektronické součástky; (37) servis elektronických součástek; (42) vývoj elektronických součástek.
(511) 9, 37, 42
(210) O-99599

(111) **190648**
(220) 25.08.1994
(151) 21.05.1996
(540)



(730) **Raiffeisen stavební spořitelna a.s.**, Koněvova 2747/99, Praha 3, 13045, CZ
(740) ROTT, RŮŽIČKA & GUTTMANN Patentová, známková a advokátní kancelář, JUDr. Michal Růžička, CSc., Nad Štolou 12, Praha 7, 17000
(510) (36) služby poskytované v souvislosti s pojišťovacími smlouvami všeho druhu, služby finanční a peněžní související se službami pojišťovnictví, provozování stavebního spoření.
(511) 36
(210) O-92193

(111) **190058**
(220) 11.08.1995
(151) 29.04.1996
(540)

WESTERN UNION ||

(730) **Western Union Holdings, Inc.**, 6200 South Quebec Street, Englewood, CO, US
(740) ROTT, RŮŽIČKA & GUTTMANN Patentová, známková a advokátní kancelář, JUDr. Vladimír Rott, Nad Štolou 12, Praha 7, 17000
(510) (36) převody peněz prováděné elektronicky mezi ČR a USA.
(511) 36
(210) O-102753

(111) **190767**
(220) 23.12.1994
(151) 21.05.1996

(111) **190059**
(220) 11.08.1995

(540)



- (730) **Danuta Cafourková**, Jakubská 39, Ostrava 1, 71000, CZ
(510) (3) kosmetické přípravky všeho druhu, např. pro koupele, krémy, esence, přísady do koupelí, pomády, pudry, barviva, čisticí vodička, oleje, pasty, prášky, mýdlo, mýdla všeho druhu a všech tvarů jako: na stříbrné náčiní, holící, zubní, průmyslová, včetně medicínálních, desinfekční, odstraňující zápach nebo na bázi zředěných solí, přípravky k nanášení na pokožku k usnadnění holení, přípravky na barvení vlasů, přípravky kosmetické na opalování, přípravky na leštění nehtů, přípravky na odstraňování lupů, prostředky k čištění úst, prostředky na konzervaci vlasů, prostředky na regeneraci vlasů, prostředky na vrůst vlasů, éterické oleje, éterické trestí, barviva na vlasy, přípravky na barvení vlasů, barviva pro účely toaletní, kosmetická vata, kosmetické prostředky, kosmetické přípravky k barvení řas a obočí, kosmetické přípravky na vlasy, kosmetické přípravky pro pěstění pokožky, krém na pokožku (neléčivý), krém pleťový, bělicí, krémy barevné k líčení, krémy kosmetické, pomády na rty, pudrovací papír, pudřenky, masky na kosmetické ošetření, masti na odstraňování chloupků, mastkový prášek toaletní, vosk na vousy, vosk na mytí, voňavkářské zboží, vonné vody a sáčky, nehty umělé, řasy umělé a lepidlo na jejich upevnění, rtěnky, tyčinky a růže na líčení rtů, prostředky k čištění úst, ústní vody, zubní pasty, prášky, výrobky, mýdla, šampon, tekutý nebo v prášku, alkohol k odmaskování, k odličování, odličovací oleje; (5) prostředky pro koupele nohou, prostředky proti lupům, léčivé výrobky lázeňské, jakož i léčebné přípravky pro lázně, medicínální oleje, medicínální pomády, medicínální emulze; (35) propagační materiál (letáky, prospekty, tiskopisy, vzorky), propagační materiál - rozšiřování; (42) porady odborné.

(511) 3, 5, 35, 42
(210) O-95671

(111) **190796**
(220) 26.01.1995
(151) 21.05.1996
(540)

COSMOPOLITAN

- (730) **Hearst Communications, Inc.**, 959 Eighth Avenue, New York, NY, US
(740) Advokátní kancelář HOLEC & Partneři, JUDr. Oldřich Trojan, Václavské náměstí 2-4, Praha 1, 11000
(510) (9) nahané videopásky, video kazety, magnetofonové kazety a kompaktní disky, brýlové obroučky, sluneční brýle, interaktivní disky a počítačový software; (18) kabely, kabelky, peněženky, deštníky a zavazadla; (24) drapérie, záclony, ložní prádlo, přikrývky, prostěradla a ubrusy; (25) dámské oblečení, včetně šatů, svetrů, kalhot, luxusního dámského prádla, stávkového zboží, pyžama a bot.

(511) 9, 18, 24, 25
(210) O-96621

(111) **190806**
(220) 01.02.1995
(151) 21.05.1996
(540)

BONGO

- (730) **Michael Caruso & Co, Inc.**, 4560 Loma Vista Avenue, Vernon, CA, US
(740) ROTT, RŮŽIČKA & GUTTMANN Patentová, známková a advokátní kancelář, JUDr. Vladimír Rott, Nad Štolou 12, Praha 7, 17000
(510) (25) oděvy, obuv, pokrývky hlavy.
(511) 25
(210) O-96853

(111) **190814**

(220) 08.02.1995
(151) 21.05.1996
(540)



- (730) **NIVO s.r.o.**, Jihlavská 617, Praha 4, 14000, CZ
(510) (1) bílkovinné izoláty; (7) potravinářské stroje, zejména nastříkovací a masírovací zařízení, kutry; (11) udrny; (18) obalové materiály pro potraviny, např. přírodní a umělé střeva; (29) potraviny, zejména masné výrobky; (30) koření, přísady.
(511) 1, 7, 11, 18, 29, 30
(210) O-97066

(111) **190826**
(220) 16.02.1995
(151) 21.05.1996
(540)

MAALOXIDINE

- (730) **Aventis Holdings Inc.**, 3711 Kennett Pike, Suite 200, Greenville, DE, US
(740) TRAPLOVÁ-HAKR-KUBÁT Advokátní a patentová kancelář, JUDr. Jarmila Traplová, Přístavní 24, Praha 7, 17000
(510) (5) farmaceutické výrobky.
(511) 5
(210) O-97387

(111) **190827**
(220) 16.02.1995
(151) 21.05.1996
(540)

SEATTLE SONICS

- (730) **NBA Properties, Inc.**, 645 Fifth Avenue, New York 10022, NY, US
(740) KOREJZOVÁ & SPOL. v.o.s., Mgr. Petra Korejzová, Spálená 29, Praha 1, 11000
(510) (9) audio, video, počítačové a laserové disky, nahané audio a video kazety, nahané audio a video pásky, kompaktní disky, počítačové disky, počítačové operační programy a počítačový software; (16) publikace a tiskoviny; (25) sportovní oděvy a oblečení pro volný čas zahrnující obuv a pokrývky hlavy; (28) hračky a sportovní potřeby; (41) vzdělávací a zábavné programy.
(511) 9, 16, 25, 28, 41
(210) O-97388

(111) **190838**
(220) 08.03.1995
(151) 21.05.1996
(540)

CITRO - COLA

- (730) **Corsum Group, s. r. o.**, Opatovická 4, Praha 1, 11000, CZ
(510) (32) colová báze na výrobu sirupu, nealkoholický nápoj, cukerný sirup limonádový.
(511) 32
(210) O-98042

(111) **190841**
(220) 14.03.1995
(151) 21.05.1996
(540)

BOHEMIA VINUM

- (730) **Bohemia Sekt, Českomoravská vinařská akciová společnost**, Smetanova 220, Starý Plzenec, 33202, CZ
(740) Irena Langrová, Skrětova 48, Plzeň, 30100
(510) (33) vína všeho druhu.
(511) 33
(210) O-98267

(111) **190842**
(220) 14.03.1995

(151) 21.05.1996
(540)

BLACK WIDOW

(730) **Bohemia Sekt, Českomoravská vinařská akciová společnost**, Smetanova 220, Starý Plzenec, 33202, CZ
(740) Irena Langrová, Skřetova 48, Plzeň, 30100
(510) (33) vína všeho druhu.
(511) 33
(210) O-98268

(111) **191496**
(220) 10.01.1995
(151) 25.06.1996
(540)

SYM

(730) **San Yang Industry Co.Ltd.**, 3 Chung Hwa RD., Hukou, Hsin Chu, TW
(740) TRAPLOVÁ-HAKR-KUBÁT Advokátní a patentová kancelář, JUDr. Jarmila Traplová, Přístavní 24, Praha 7, 17000
(510) (12) vozidla, motocykly, jejich součástí a příslušenství; (37) servisní a opravárenské služby pro vozidla a motocykly.
(511) 12, 37
(210) O-96011

(111) **191505**
(220) 13.01.1995
(151) 25.06.1996
(540)

SAITRON

(730) **SAIT ABRASIVI S.p.A.**, Via L. Raspini, 21 Settimo Torinese, Torino, IT
(740) BOHEMIA PATENT, Ing. Jana Vanděliková, Umělecká 6, Praha 7, 17000
(510) (3) brusiva a brusné prostředky všeho druhu zejména brusné materiály, brusné papíry, brousící prostředky na podložce; (7) brusné kotouče a disky; (8) brusné kotouče a disky, kameny pro broušení, řezání a leštění.
(511) 3, 7, 8
(210) O-96175

(111) **191506**
(220) 13.01.1995
(151) 25.06.1996
(540)

SAITLAM

(730) **SAIT ABRASIVI S.p.A.**, Via L. Raspini, 21 Settimo Torinese, Torino, IT
(740) BOHEMIA PATENT, Ing. Jana Vanděliková, Umělecká 6, Praha 7, 17000
(510) (3) brusiva a brusné prostředky všeho druhu zejména brusné materiály, brusné papíry, brousící prostředky na podložce; (7) brusné kotouče a disky; (8) brusné kotouče a disky, kameny pro broušení, řezání a leštění.
(511) 3, 7, 8
(210) O-96176

(111) **191507**
(220) 13.01.1995
(151) 25.06.1996
(540)

SAITEX

(730) **SAIT ABRASIVI S.p.A.**, Via L. Raspini, 21 Settimo Torinese, Torino, IT
(740) BOHEMIA PATENT, Ing. Jana Vanděliková, Umělecká 6, Praha 7, 17000
(510) (3) brusiva a brusné prostředky všeho druhu zejména brusné materiály, brusné papíry, brousící prostředky na podložce; (7) brusné kotouče a disky; (8) brusné kotouče a disky, kameny pro broušení, řezání a leštění.
(511) 3, 7, 8
(210) O-96177

(111) **191508**
(220) 13.01.1995

(151) 25.06.1996
(540)

SAITOR

(730) **SAIT ABRASIVI S.p.A.**, Via L. Raspini, 21 Settimo Torinese, Torino, IT
(740) BOHEMIA PATENT, Ing. Jana Vanděliková, Umělecká 6, Praha 7, 17000
(510) (3) brusiva a brusné prostředky všeho druhu zejména brusné materiály, brusné papíry, brousící prostředky na podložce; (7) brusné kotouče a disky; (8) brusné kotouče a disky, kameny pro broušení, řezání a leštění.
(511) 3, 7, 8
(210) O-96178

(111) **191509**
(220) 13.01.1995
(151) 25.06.1996
(540)

SAITAC

(730) **SAIT ABRASIVI S.p.A.**, Via L. Raspini, 21 Settimo Torinese, Torino, IT
(740) BOHEMIA PATENT, Ing. Jana Vanděliková, Umělecká 6, Praha 7, 17000
(510) (3) brusiva a brusné prostředky všeho druhu zejména brusné materiály, brusné papíry, brousící prostředky na podložce; (7) brusné kotouče a disky; (8) brusné kotouče a disky, kameny pro broušení, řezání a leštění.
(511) 3, 7, 8
(210) O-96179

(111) **191510**
(220) 13.01.1995
(151) 25.06.1996
(540)

SAITDISC

(730) **SAIT ABRASIVI S.p.A.**, Via L. Raspini, 21 Settimo Torinese, Torino, IT
(740) BOHEMIA PATENT, Ing. Jana Vanděliková, Umělecká 6, Praha 7, 17000
(510) (3) brusiva a brusné prostředky všeho druhu zejména brusné materiály, brusné papíry, brousící prostředky na podložce; (7) brusné kotouče a disky; (8) brusné kotouče a disky, kameny pro broušení, řezání a leštění.
(511) 3, 7, 8
(210) O-96180

(111) **191533**
(220) 26.01.1995
(151) 25.06.1996
(540)

VOL-PAK

(730) **H.J. Heinz Company**, 600 Grant Street, Pittsburgh, PA, US
(740) Společná advokátní kancelář Všetěčka Zelený Švorčík Kalenský a partneři, JUDr. Miloš Všetěčka, Hálkova 2, Praha 2, 12000
(510) (29) šňávy z masa; (30) káva, čaj, kakao, čokoláda, cukr, rýže, tapioka, ságo, kávové náhražky, mouka, přípravky z obilí, chléb, sušenky, koláče, cukrářské výrobky, bonbóny a cukrovinky, zmrzlina, šumicí prášky, ochucené zmrzlina, pudinky, zákusky, med, kvasnice, prášky do pečiva, sůl, hořčice, pepř, ocet, kečupy, omáčky, chuťové přísady, koření, polevy na saláty, majonézy, marinády, led, nápoje z čokolády nebo kakaa nebo kávy nebo čaje, přípravky k výrobě nápojů z čokolády nebo kakaa nebo kávy nebo čaje, chuťové esence, sendviče, pizzy, přesnídávky, polotovary jídel, potraviny a nápoje připravené zcela nebo převážně ze shora uvedených surovin; (32) sirupy.
(511) 29, 30, 32
(210) O-96622

(111) **191537**
(220) 27.01.1995
(151) 25.06.1996

(540)



- (730) **VASPO VAMBERK, s.r.o.**, Smetanovo nábřeží 180, Vamberk, 51754, CZ
(740) BOHEMIA PATENT, Ing. Jana Vanděliková, Umělecká 6, Praha 7, 17000
(510) (7) stroje a zařízení, kupř. drátotažná zařízení, odvíjecí a navíjecí stroje, zařízení na čištění drátu, zařízení na převíjení a poměďování drátu, stroje a pomocná zařízení na zpracování drátu, stříhačky a rovnačky drátu, stroje pro zpracování drátu na finální výrobky, stroje pro výrobu kabelů a lan, zdvihací zařízení; (9) rozvaděče nízkého napětí; (11) ústřední vytápění a klimatizace; (37) instalace, oprava, údržba uvedených strojů a zařízení, opravy motorových vozidel, instalátérské práce; (39) silniční motorová doprava; (40) kovoobrábění, zámečnické práce; (42) projekční a konstruktérská činnost.
(511) 7, 9, 11, 37, 39, 40, 42
(210) O-96669

- (111) **191543**
(220) 06.02.1995
(151) 25.06.1996
(540)



- (730) **RNDr. Lenka Boušková**, B. Herana 1245, Ústí nad Orlicí, 56201, CZ
(740) JUDr. Aleš Zábrš, advokát a patentový zástupce, Na Beránce 2, Praha 6, 16000
(510) (20) spací pytle; (25) sportovní oděvy zejména letní a zimní bundy, lyžařské overaly, oteplovací kalhoty a soupravy; (40) šití oděvů a spacích pytlů.
(511) 20, 25, 40
(210) O-96990

- (111) **191545**
(220) 06.02.1995
(151) 25.06.1996
(540)



- (730) **Velvana, a.s.**, Velvary, 27324, CZ
(510) (3) univerzální čisticí prostředky na sklo, keramické předměty, chromové povrchy, plastové povrchy.
(511) 3
(210) O-96994

- (111) **191552**
(220) 09.02.1995
(151) 25.06.1996

(540)



- (730) **Renaissance Hotel Holdings, Inc.**, Marriott Drive, Dept. 52/923, Washington, DC, US
(740) ROTT, RŮŽIČKA & GUTTMANN Patentová, známková a advokátní kancelář, JUDr. Vladimír Rott, Nad Štolou 12, Praha 7, 17000
(510) (39) doprava a skladování, zejména zajišťování zájezdů a výletů, cestovní průvodcovské služby, rezervační cestovní služby, služby cestovní kanceláře, informační služby v cestovním ruchu; (41) výchovná a zábavní činnost, zejména pořádání konferencí, poskytování vybavení a materiálních možností pro kasina, poskytování služeb golfových klubů, poskytování materiálních možností pro výstavy a pro rekreační aktivity; (42) hotelové, rekreační, lázeňské a restaurační služby, služby nočních klubů a barů.
(511) 39, 41, 42
(210) O-97195

- (111) **191558**
(220) 15.02.1995
(151) 25.06.1996
(540)



- (730) **GS Yuasa Corporation**, 60 Tachiurinishimachi, Higashiiru Higashino Toin, Shijodori, Shimagyo-ku, Kyoto, JP
(740) ROTT, RŮŽIČKA & GUTTMANN Patentová, známková a advokátní kancelář, JUDr. Vladimír Rott, Nad Štolou 12, Praha 7, 17000
(510) (9) elektrické baterie a elektrické nabíječky.
(511) 9
(210) O-97346

- (111) **191560**
(220) 16.02.1995
(151) 25.06.1996
(540)



- (730) **FRIESLAND Brands B. V.**, Blankenstein 142, Meppel, NL
(740) ROTT, RŮŽIČKA & GUTTMANN Patentová, známková a advokátní kancelář, JUDr. Vladimír Rott, Nad Štolou 12, Praha 7, 17000
(510) (29) mléčné produkty.
(511) 29
(210) O-97385

(111) **191563**
(220) 20.02.1995
(151) 25.06.1996
(540)

The logo for 'MAGUS' features the word in a bold, stylized, outlined font. The letters are interconnected, with the 'M' and 'A' being particularly prominent.

(730) **Petr TOMÁŠ**, Valtická 491, Hlohovec, okres Břeclav, 69143, CZ
(510) (6) průmyslové armatury; (9) rozvaděče nízkého napětí; (19) průmyslové armatury; (37) montáž a opravy měřicí a regulační techniky, montáž, oprava, údržba vyhrazených elektrických zařízení, zřizování poplašných zařízení, zřizování sdělovacích zařízení, zřizování požární signalizace; (42) projektování měřicí a regulační techniky, projektování vnitřní elektroinstalace, projektování poplašných zařízení, projektování sdělovacích zařízení; poradenská činnost v energetice.
(511) 6, 9, 19, 37, 42
(210) O-97486

(111) **191564**
(220) 20.02.1995
(151) 25.06.1996
(540)

The logo for 'PERFECT' consists of the word in a bold, blocky font. The letters 'P', 'E', 'R', 'F', 'E', 'C', 'T' are colored in a gradient from red to yellow, set against a dark blue background.

(730) **Nature's Best Inc.**, 195 Engineers Road, Hauppauge, NY, US
(740) Advokátní a patentová kancelář, JUDr. Koreček Ivan, Na baště sv. Jiří č. 9, Praha 6, 16000
(510) (5) vitamíny, minerály; (32) doplňky potravy v práškových nápojích ve formě směsí a tyčinek a nápojů pro sportovce, zejména nápoje obsahující vysoké dávky proteinu a karbohydrátů v plechovkách a lahvích.
(511) 5, 32
(210) O-97510

(111) **191574**
(220) 15.02.1995
(151) 25.06.1996
(540)

The logo for 'SEMET' features the word in a bold, stylized font. To the right of the word is a circular emblem containing a stylized 'S' shape.

(730) **SEMET s.r.o.**, Rybníčná 500, Červený Kostelec, 54941, CZ
(740) BOHEMIA PATENT, Ing. Jana Vandělíková, Umělecká 6, Praha 7, 17000
(510) (6) svařované konstrukce; (7) klempířské obrubovací stroje a přídavná zařízení, ruční a pneumatické lisy, ohýbačky a zakružovačky trubek; (8) klempířské obrubovací stroje a přídavná zařízení, ohýbačky a zakružovačky trubek; (9) rozvodné skříně; (12) přepravní vozíky; (20) dílenský nábytek.
(511) 6, 7, 8, 9, 12, 20
(210) O-97334

(111) **191587**
(220) 02.03.1995
(151) 25.06.1996
(540)

HOWMEDICA P.C.A.

(730) **Howmedica Osteonics Corp.**, 325 Corporate Drive, Mahwah, NJ, US
(740) Čermák Hořejš Myslíl a spol., JUDr. Jan Matějka, Národní 32, Praha 1, 11000
(510) (10) přístroje a nástroje chirurgické, lékařské, zubolékařské a zvěrolékařské, včetně speciálního nábytku pro tyto obory a včetně přístrojů a zdravotnických pomůcek, jako: ortopedické bandáže, zdravotnické výrobky z gumy, protézy a zvláště

ortopedické implantáty.
(511) 10
(210) O-97888

(111) **191602**
(220) 08.03.1995
(151) 25.06.1996
(540)

The logo for 'EBMAX' features the word in a bold, blocky font with a slight shadow effect.

(730) **ExxonMobil Oil Corporation**, 5959 Las Colinas Boulevard, Irving, TX, US
(740) Čermák Hořejš Myslíl a spol., JUDr. Jan Matějka, Národní 32, Praha 1, 11000
(510) (42) transfer technologií pro zlepšení produkce ethyl benzenu s maximem užítkovosti, čirosti a výtěžnosti.
(511) 42
(210) O-98068

(111) **191642**
(220) 12.04.1995
(151) 25.06.1996
(540)

Mikulovské královské

(730) **VÍNO Mikulov, a.s.**, Průmyslová oblast 1220, Mikulov, 69211, CZ
(740) JUDr. Miroslav Kupka, Levého 1532, Rakovník, 26901
(510) (33) víno.
(511) 33
(210) O-99270

(111) **191651**
(220) 18.05.1995
(151) 25.06.1996
(540)

The logo for 'JČE' features the letters in a bold, stylized font with a textured, metallic appearance.

(730) **Jihočeská energetika a.s.**, Lannova 16, České Budějovice, 37049, CZ
(740) KUDRLIČKA & SEDLÁK Advokátní, patentová a známková kancelář, Ing. Jiří Sedlák, Husova 16, České Budějovice, 37001
(510) (6) stavební materiály kovové; (7) stroje s elektrickým pohonem; (8) nářadí, stroje s mechanickým pohonem; (9) aparáty a přístroje vědecké, námořní, geodetické, elektrické, zejména energetická zařízení, jako např. elektrárny, rozvodny, trafostanice, elektrické sítě, jejich součásti, náhradní díly a příslušenství, zařízení dispečerské řídicí techniky, telekomunikační techniky a techniky k řízení spotřeby elektřiny, elektroinstalační materiál, přístroje fotografické, filmové a optické, přístroje pro vážení, přístroje pro měření, zejména elektroměry, přístroje pro signalizaci, kontrolu, záchranu a přístroje učební, aparáty pro záznam, převod, reprodukci zvuku nebo obrazu, magnetické nosiče zvukových záznamů, kalkulační stroje, přístroje pro zpracování informací a počítače; (11) přístroje pro osvětlení, topení, výrobu páry, pro vaření, přístroje pro chlazení, sušení, ventilaci, distribuci vody a zdravotní zařízení; (17) elektroinstalační materiály izolační; (19) stavební materiály nekovové; (37) stavební činnost, výstavba, provoz a údržba energetických zařízení, zejména elektráren, rozvoden, trafostanic, elektrických sítí, výstavba a údržba zařízení dispečerské řídicí techniky, telekomunikační techniky a techniky k řízení spotřeby elektřiny, opravy, kalibrace a montáž měřidel a měřících přístrojů, zejména elektroměrů, revize elektrických zařízení, montáž, opravy a

údržba vyhrazených elektrických zařízení a elektroinstalací, opravy a údržba strojů, pronájem stavebních a montážních strojů; (38) služby v oblasti provozu telekomunikačních zařízení; (39) distribuce, tranzit, dovoz, vývoz a služby spojené s výrobou, nákupem a prodejem elektřiny a tepla, silniční motorová doprava; (42) projektování a poradenství, zejména v oblasti elektroinstalací, poskytování software, ubytovací služby.

(511) 6, 7, 8, 9, 11, 17, 19, 37, 38, 39, 42
(210) O-100301

(111) **191652**
(220) 18.05.1995
(151) 25.06.1996
(540)

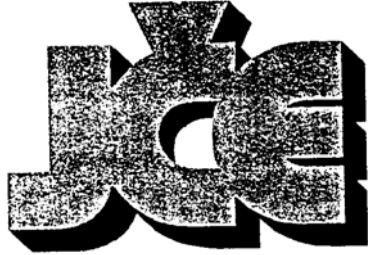

(730) **Jihočeská energetika a.s.**, Lannova 16, České Budějovice, 37049, CZ

(740) KUDRLIČKA & SEDLÁK Advokátní, patentová a známková kancelář, Ing. Jiří Sedlák, Husova 16, České Budějovice, 37001

(510) (6) stavební materiály kovové; (7) stroje s elektrickým pohonem; (8) nářadí, stroje s mechanickým pohonem; (9) aparáty a přístroje vědecké, námořní, geodetické, elektrické, zejména energetická zařízení, jako např. elektrárny, rozvodny, trafostanice, elektrické sítě, jejich součástí, náhradní díly a příslušenství, zařízení dispečerské řídicí techniky, telekomunikační techniky a techniky k řízení spotřeby elektřiny, elektroinstalační materiál, přístroje fotografické, filmové a optické, přístroje pro vážení, přístroje pro měření, zejména elektroměry, přístroje pro signalizaci, kontrolu, záchranu a přístroje učební, aparáty pro záznam, převod, reprodukci zvuku nebo obrazu, magnetické nosiče zvukových záznamů, kalkulační stroje, přístroje pro zpracování informací a počítače; (11) přístroje pro osvětlení, topení, výrobu páry, pro vaření, přístroje pro chlazení, sušení, ventilaci, distribuci vody a zdravotní zařízení; (17) elektroinstalační materiály izolační; (19) stavební materiály nekovové; (37) stavební činnost, výstavba, provoz a údržba energetických zařízení, zejména elektráren, rozvodů, trafostanic, elektrických sítí, výstavba a údržba zařízení dispečerské řídicí techniky, telekomunikační techniky a techniky k řízení spotřeby elektřiny, opravy, kalibrace a montáž měřidel a měřících přístrojů, zejména elektroměrů, revize elektrických zařízení, montáž, opravy a údržba vyhrazených elektrických zařízení a elektroinstalací, opravy a údržba strojů, pronájem stavebních a montážních strojů; (38) služby v oblasti provozu telekomunikačních zařízení; (39) distribuce, tranzit, dovoz, vývoz a služby spojené s výrobou, nákupem a prodejem elektřiny a tepla, silniční motorová doprava; (42) projektování a poradenství, zejména v oblasti elektroinstalací, poskytování software, ubytovací služby.

(511) 6, 7, 8, 9, 11, 17, 19, 37, 38, 39, 42
(210) O-100302

(111) **191653**
(220) 18.05.1995
(151) 25.06.1996



JIHOČESKÁ ENERGETIKA
a.s.

(730) **Jihočeská energetika a.s.**, Lannova 16, České Budějovice, 37049, CZ

(740) KUDRLIČKA & SEDLÁK Advokátní, patentová a známková kancelář, Ing. Jiří Sedlák, Husova 16, České Budějovice, 37001

(510) (6) stavební materiály kovové; (7) stroje s elektrickým pohonem; (8) nářadí, stroje s mechanickým pohonem; (9) aparáty a přístroje vědecké, námořní, geodetické, elektrické, zejména energetická zařízení, jako např. elektrárny, rozvodny, trafostanice, elektrické sítě, jejich součástí, náhradní díly a příslušenství, zařízení dispečerské řídicí techniky, telekomunikační techniky a techniky k řízení spotřeby elektřiny, elektroinstalační materiál, přístroje fotografické, filmové a optické, přístroje pro vážení, přístroje pro měření, zejména elektroměry, přístroje pro signalizaci, kontrolu, záchranu a přístroje učební, aparáty pro záznam, převod, reprodukci zvuku nebo obrazu, magnetické nosiče zvukových záznamů, kalkulační stroje, přístroje pro zpracování informací a počítače; (11) přístroje pro osvětlení, topení, výrobu páry, pro vaření, přístroje pro chlazení, sušení, ventilaci, distribuci vody a zdravotní zařízení; (17) elektroinstalační materiály izolační; (19) stavební materiály nekovové; (37) stavební činnost, výstavba, provoz a údržba energetických zařízení, zejména elektráren, rozvodů, trafostanic, elektrických sítí, výstavba a údržba zařízení dispečerské řídicí techniky, telekomunikační techniky a techniky k řízení spotřeby elektřiny, opravy, kalibrace a montáž měřidel a měřících přístrojů, zejména elektroměrů, revize elektrických zařízení, montáž, opravy a údržba vyhrazených elektrických zařízení a elektroinstalací, opravy a údržba strojů, pronájem stavebních a montážních strojů; (38) služby v oblasti provozu telekomunikačních zařízení; (39) distribuce, tranzit, dovoz, vývoz a služby spojené s výrobou, nákupem a prodejem elektřiny a tepla, silniční motorová doprava; (42) projektování a poradenství, zejména v oblasti elektroinstalací, poskytování software, ubytovací služby.

(511) 6, 7, 8, 9, 11, 17, 19, 37, 38, 39, 42
(210) O-100303

(111) **191654**
(220) 18.05.1995
(151) 25.06.1996
(540)



(730) **Jihočeská energetika a.s.**, Lannova 16, České Budějovice, 37049, CZ

(740) KUDRLIČKA & SEDLÁK Advokátní, patentová a známková kancelář, Ing. Jiří Sedlák, Husova 16, České Budějovice, 37001

(510) (6) stavební materiály kovové; (7) stroje s elektrickým pohonem; (8) nářadí, stroje s mechanickým pohonem; (9) aparáty a přístroje vědecké, námořní, geodetické, elektrické, zejména energetická zařízení, jako např. elektrárny, rozvodny, trafostanice, elektrické sítě, jejich součástí, náhradní díly a příslušenství, zařízení dispečerské řídicí techniky, telekomunikační techniky a techniky k řízení spotřeby elektřiny, elektroinstalační materiál, přístroje fotografické, filmové a optické, přístroje pro vážení, přístroje pro měření, zejména elektroměry, přístroje pro signalizaci, kontrolu,

záchrana a přístroje učební, aparáty pro záznam, převod, reprodukci zvuku nebo obrazu, magnetické nosiče zvukových záznamů, kalkulační stroje, přístroje pro zpracování informací a počítače; (11) přístroje pro osvětlení, topení, výrobu páry, pro vaření, přístroje pro chlazení, sušení, ventilaci, distribuci vody a zdravotní zařízení; (17) elektroinstalační materiály izolační; (19) stavební materiály nekovové; (37) stavební činnost, výstavba, provoz a údržba energetických zařízení, zejména elektráren, rozvoden, trafostanic, elektrických sítí, výstavba a údržba zařízení dispečerské řídicí techniky, telekomunikační techniky a techniky k řízení spotřeby elektřiny, opravy, kalibrace a montáž měřidel a měřících přístrojů, zejména elektroměrů, revize elektrických zařízení, montáž, opravy a údržba vyhrazených elektrických zařízení a elektroinstalací, opravy a údržba strojů, pronájem stavebních a montážních strojů; (38) služby v oblasti provozu telekomunikačních zařízení; (39) distribuce, tranzit, dovoz, vývoz a služby spojené s výrobou, nákupem a prodejem elektřiny a tepla, silniční motorová doprava; (42) projektování a poradenství, zejména v oblasti elektroinstalací, poskytování software, ubytovací služby.

(511) 6, 7, 8, 9, 11, 17, 19, 37, 38, 39, 42
(210) O-100304

(111) **191712**
(220) 12.12.1995
(151) 25.06.1996
(540)

SLANÉ VARIACE

(730) **Opavia - LU, a. s.**, Vinohradská 2828/151, Praha 3, 13000, CZ
(740) Ing. Vítězslav Žák, patentový zástupce, Lidická 51, Brno, 60200
(510) (30) trvanlivé pečivo.
(511) 30
(210) O-106821

(111) **192019**
(220) 16.06.1994
(151) 24.07.1996
(540)



MERKURIA

(730) **Česká finanční poradenská a.s.**, Karmelitská 21, Praha 1, 11800, CZ
(510) (6) kovadliny, zámky a kování, schránky na nářadí kovové, stavební kolečka, kovové kanystry, popelnice a kontejnery na odpadky, sudy na technické kapaliny, ruční mechanismy pro přemísťování břemen; (7) stroje pro velkoprádelny, stroje pro chemické čištění, elektrické ruční nářadí, elektrické a motorové sekačky na trávu, motory elektrické (nikoliv pro pozemní vozidla), kuchyňské přístroje a nástroje poháněné elektrickým motorem, velkokuchyňské stroje pro technologické zpracování potravin, profesionální čistící stroje pro úklid, elektrické pračky a sušičky prádla; (8) ruční nářadí a nástroje pro opracování dřeva, zámečnické nářadí, nožířské výrobky, vidličky a lžice, elektrické holicí strojky a strojky na stříhání srsti zvířat, montážní nářadí, osobní ochranné pomůcky jinde neuvedené, hospodářské nářadí; (9) promítací přístroje všeho druhu, optické přístroje, kuchyňské a osobní váhy, zvětšovací přístroje, sebezáchranné dýchací stroje (pro doly, potápění, při požárech), elektrické žehličky, vysavače, leštičky parket pro domácnost, elektrické vařiče; (11) krbová kamna, elektrická osvětlovací zařízení, petrolejové lampy, elektrická topná zařízení, elektrické a plynové sporáky pro domácnost a velkokuchyň, elektrické digestoře a větráky, elektrické chladnice a mraznice všeho druhu pro domácnost, velkokuchyň a obchod, elektrické digestoře a větráky, plynové ohříváče vody, plynové kotle pro ústřední vytápění, vodovodní baterie, vodní filtry (vodovodní armatura); (12) sportovní lodě, přívěsné vozíky za motorová vozidla, jejich součásti a náhradní díly, motory pro sportovní lodě; (14) kontrolní hodiny; (20) kovový nábytek, nábytek pro táboření; (21) kuchyňské nádoby všeho druhu z kovu, porcelánu, kameniny a plastických hmot, drobné nářadí pro domácnost a kuchyň z plastických hmot, malé přístroje na mletí, sekání, lisování, sifonové a šlehačkové lahve, termosky na tekutiny a termoskové jídelníky, plastické

kanystry; (28) tělocvičné a sportovní potřeby s výjimkou oděvů; (35) reklamní a propagační služby.

(511) 6, 7, 8, 9, 11, 12, 14, 20, 21, 28, 35
(210) O-90648

(111) **192061**
(220) 17.08.1994
(151) 24.07.1996
(540)

DROSETUX

(730) **Laboratoires Dolisos**, 71 Rue Beaubourg, Paris, FR
(740) Společná advokátní kancelář Všeťečka Zelený Švorčik Kalenský a partneři, JUDr. Miloš Všeťečka, Hálkova 2, Praha 2, 12000
(510) (5) výrobky farmaceutické, zvěrolékařské a zdravotnické, dietetické substance přizpůsobené pro lékařské použití, kojenecká výživa, náplasti, obvazový materiál, hmoty určené k plombování zubů a na otisky zubů, desinfekční prostředky, prostředky k hubení rostlinných a živočišných škůdců, fungicidy, herbicidy.
(511) 5
(210) O-92014

(111) **192166**
(220) 24.11.1994
(151) 24.07.1996
(540)

KRÁLOVSKÝ HERMÍN

(730) **BONGRAIN S.A.**, Viroflay, FR
(740) KANIA, SEDLÁK, SMOLA Patentová a známková kancelář, Ing. František Kania, Mendlovo nám. 1a, Brno, 60300
(510) (29) mléko, sýry a ostatní mléčné výrobky.
(511) 29
(210) O-94565

(111) **192198**
(220) 06.01.1995
(151) 24.07.1996
(540)

EVERLAST

(730) **Smagard Ltd.**, Mainstreet 186, Gibraltar, GB
(740) Ing. Herman Václav, Hlavní 43, Průhonice, 25243
(510) (17) chemické a plastické materiály pro utěsnění, zvýšení odolnosti a izolaci staveb budov, fólie obsahující tyto chemické nebo plastické materiály, těsnicí a izolační materiály, izolační barviva, izolační laky, směsi na vyplňování a tmelení spár.
(511) 17
(210) O-95940

(111) **192225**
(220) 31.01.1995
(151) 24.07.1996
(540)



(730) **Atelier DOLMEN, v.o.s.**, Emila Pittera 1, České Budějovice, 37001, CZ
(740) Ing. Pavel Nádvořník, Sokola Tůmy 1, Ostrava - Hulváky, 70900
(510) (6) žaluzie; (8) příbory; (9) vysavače, žehličky; (11) sporáky, chladničky, kávovary, osvětlovací technika, ventilátory; (14) hodiny; (16) kancelářské potřeby, fotografie; (17) tepelná, elektrická a akustická izolace; (19) dlaždice, žaluzie; (20) židle, křesla, stoly, skříně, garnyže, věšáky, dveře, okna; (21) náčiní a nádoby pro domácnost, koupelnové doplňky; (24) záclony; (26) umělé květiny; (27) koberce, rohože, linolea; (37) realizace interiéru; (42) komplexní projektová a inženýrská činnost v

investiční výstavbě, projektování výstav, návrhy interiérů, návrhy firemních značek, návrhy firemních a reklamních panelů, poradenství a konzultace v oboru architektura, stavebnictví a interiéry.

(511) 6, 8, 9, 11, 14, 16, 17, 19, 20, 21, 24, 26, 27, 37, 42
(210) O-96777

(111) **192226**
(220) 31.01.1995
(151) 24.07.1996
(540)



(730) **KORADO a.s.**, Bří Hubálků 869, Česká Třebová, 56002, CZ
(740) Karel Voda, patentový zástupce, Bolzanova 13, Brno, 61800
(510) (7) jednoúčelové stroje, zařízení a prostředky pro mechanizaci a

robotizaci technologických procesů zpracování plastických hmot a odpadů z nich, formy, výrobky z plastů pro strojírenství; (8) modely a šablony, nástroje a jiné pomůcky pro zpracování plastických hmot; (9) výrobky z plastických hmot pro elektrotechniku; (11) zařízení topná a větrací, pro rozvod a ohřev vody, zařízení pro klimatizaci, sušení a atypickou vzduchotechniku, modulové větrací jednotky, pračky vzduchu, včetně řídicích a regulačních prvků a systémů; (12) výrobky z plastických hmot pro automobilový průmysl; (17) plastové obaly pro chemii a farmacii, plastové polotovary; (20) výrobky z plastických hmot, případně v kombinaci s kovem /pokud nejsou zařazeny v jiných třídách/ pro nábytkářství, police; (21) drobné nářadí, přenosné a účelové nádoby, dřezy, schránky, misky, podložky, podnosy, kryty, uzávěry, dózy, kořenky, odměrky, lžičky, obaly, formičky, kráječe, příchytky a strojky pro domácnost a kuchyni, přepravky, truhlíky pro pěstování rostlin, umyvadla, pouzdra na mýdla a zubní kartáčky, jiné prostředky pro ukládání předmětů osobní hygieny, hřebeny, kartáče s výjimkou štetců, pomůcky k čištění převážně z plastických hmot nebo v kombinaci s kovem, dřevem nebo keramikou, obaly z plastických hmot pro potravinářství a kosmetiku; (26) navlékače jehel, spony; (28) výrobky z plastických hmot pro hračkářství; (37) montáže klimatizace, systémů větrání a vytápění budov včetně servisních služeb; (42) služby poradenské, inženýrské, konstrukční související s výrobou a zaváděním tvářecích nástrojů a technologických zařízení na zpracování plastických hmot a jejich odpadů, poradenská činnost s těmito stroji a zařízeními související, služby projekční, inženýrské, konzultační a poradenské v oblasti klimatizace, větrání a vytápění.

(511) 7, 8, 9, 11, 12, 17, 20, 21, 26, 28, 37, 42
(210) O-96780

(111) **192227**
(220) 31.01.1995
(151) 24.07.1996
(540)

TIMUS

(730) **TIMUS SAFETY, s.r.o.**, Partizánska cesta 98, Banská Bystrica, 97400, SK
(740) ELITFORM, v.o.s., patentová a známková kancelář, Voda Karel, Bolzanova 13, Brno, 61800
(510) (6) kovové žebříky, lešení a pracovní plošiny kovové, kovové trubky a profily, kovové sítě, lana, lanka, pletivo, jiné kovové kabely a neelektrické dráty, bezpečnostní spojky, brzdy šplhadla, skoby a karabiny, tlumiče pádů, spony, kotvy; (9) ochranné přilby, vodováhy; (19) dřevěné panely, překližky, dlaždice; (20) dřevěné žebříky; (22) nekovová lana, provazy, šňůry, sítě, popruhy, stany, plachty a pytle; (36)

zprostředkovatelské služby; (37) pronájem související s výrobky ve třídách 6 a 22; (41) odborná školení; (42) poradenství pro práce ve výškách.

(511) 6, 9, 19, 20, 22, 36, 37, 41, 42
(210) O-96781

(111) **192228**
(220) 01.02.1995
(151) 24.07.1996
(540)



(730) **Lubomír Hůlka**, Dubnice pod Ralskem čp. 7, 47126, CZ
(740) Patentová kancelář, Kühnel Egon, Oblá 56, Brno, 63400
(510) (16) obaly všeho druhu na bázi odpadního papíru; (19) stavební prefabrikáty všeho druhu na bázi odpadního papíru, tepelně a zvukově izolačních stěnové, stropní a ostatní tvárnice, jejichž významnou složkou je odpadní papír; (39) sklady odpadů; (40) úprava odpadů, recyklace, nakládání s odpady.

(511) 16, 19, 39, 40
(210) O-96814

(111) **192238**
(220) 03.02.1995
(151) 24.07.1996
(540)



(730) **KINEX, a.s.**, 1. mája 71/36, Bytča, 1483, SK
(740) PATENTSERVIS Praha, a.s., Jivenská 1273/1, Praha 4, 14021
(510) (7) vratidla, dvouřadová ložiska pro textilní průmysl; (12) dvouřadová ložiska pro jízdní kola a pro vodní pumpy automobilů, kliky jízdních kol s převodovkou, uložení pedálů kol a ostatní součástky do jízdních kol.

(511) 7, 12
(210) O-96946

(111) **192245**
(220) 09.02.1995
(151) 24.07.1996
(540)



(730) **SEGA Corporation**, 2-12, Haneda 1-chome, Ohta-ku, Tokyo, JP
(740) Čermák, Hořejš, Vrba - advokátní a patentová kancelář, JUDr. Ing. Hořejš Milan, Národní 32, Praha 1, 11000
(510) (9) hry upravené pro použití pouze s televizním přijímačem, přídavné moduly počítačových her, přídavné moduly video-her, kazety s počítačovými hrami, vybavení pro počítačové hry obsahující paměťové zařízení, a to disky, programy počítačových her, přístroje určené k zábavě a upravené pro použití pouze s televizním přijímačem, zábavní stroje a automaty uváděné v činnost vhozením mince, součástky a vybavení k výše uvedeným výrobkům; (28) hry a společenské hry, tělocvičné a sportovní nářadí, elektronické hry a přístroje určené k zábavě bez použití televizních přijímačů, přístroje na

video-hry, ručně ovládané přístroje na video-hry a hrací automaty uváděné v činnost vhozením mince nebo známky, bez použití televizního přijímače, přídavné moduly a disky s elektronickými hrami a programy s elektronickými hrami pro výše jmenované výrobky, součástky a vybavení k výše uvedeným výrobkům, hračky a panenky; (41) rekreace, zábava a zábavní parky.

(511) 9, 28, 41
(210) O-97171

(111) **192246**
(220) 09.02.1995
(151) 24.07.1996
(540)

RALLY CHAMPIONSHIP

(730) **SEGA Corporation**, 2-12, Haneda 1-chome, Ohta-ku, Tokyo, JP

(740) Čermák, Hořejš, Vrba - advokátní a patentová kancelář, JUDr. Ing. Hořejš Milan, Národní 32, Praha 1, 11000

(510) (9) hry upravené pro použití pouze s televizním přijímačem, přídavné moduly počítačových her, přídavné moduly video-her, kazety s počítačovými hrami, vybavení pro počítačové hry obsahující paměťové zařízení, a to disky, programy počítačových her, přístroje určené k zábavě a upravené pro použití pouze s televizním přijímačem, zábavní stroje a automaty uváděné v činnost vhozením mince, součástky a vybavení k výše uvedeným výrobkům; (28) hry a společenské hry, tělocvičné a sportovní nářadí, elektronické hry a přístroje určené k zábavě bez použití televizních přijímačů, přístroje na video-hry, ručně ovládané přístroje na video-hry a hrací automaty uváděné v činnost vhozením mince nebo známky, bez použití televizního přijímače, přídavné moduly a disky s elektronickými hrami a programy s elektronickými hrami pro výše jmenované výrobky, součástky a vybavení k výše uvedeným výrobkům, hračky a panenky; (41) rekreace, zábava a zábavní parky.

(511) 9, 28, 41
(210) O-97172

(111) **192258**
(220) 17.02.1995
(151) 24.07.1996
(540)

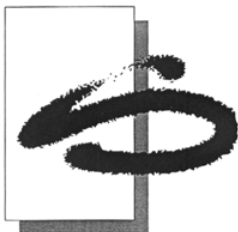

(730) **Strojstav Nové Mesto nad Váhom, a.s.**, Trenčianská 28, Nové Mesto nad Váhom, 91501, SK

(740) APT, spol.s.r.o., JUDr. Jeništa Vratislav, V potočkách 1537/8, Praha 4, 14300

(510) (7) stavební stroje, rypadla, bagry, buldozery, jeřáby, zásobníky a dávkovače stavebních hmot, míchačky, čerpadla a dopravníky stavebních a omítkových směsí, omítačky budov, staveb a místností; zemědělské stroje, traktory a malotraktory, motory, soukolí, hnací řemeny a spojovací členy zemědělských strojů, kultivátory, pluh, sekačky, mlátičky, vyorávačky, hloubiče jam, vodní čerpadla, pily a stroje na opracování dřevěné hmoty, drtiče krmiv; (12) silniční dopravní prostředky, motory, soukolí, hnací řemeny a spojovací členy pozemních vozidel, přívěsy a vleky, sněhové frézy; (37) opravy veškerého druhu uvedených výrobků, jejich dílů a součástí.

(511) 7, 12, 37
(210) O-97435

(111) **192267**
(220) 21.02.1995
(151) 24.07.1996



(730) **DCD IDEAL s.r.o., Dynín**, Dynín 88, 37364, CZ

(740) KUDRLIČKA & SEDLÁK Advokátní, patentová a známková kancelář, Ing. Jiří Sedlák, Husova 16, České Budějovice, 37001

(510) (17) stavební izolační prvky, zejména desky s polystyrenem, polyuretanem nebo minerálními vlákny; (19) stavební materiál, zejména desky z dřevocementových směsí; (37) zateplování objektů; (40) dřevovýroba, zpracování odpadů z výroby stavebních prvků; (42) poradenská činnost pro zateplování objektů.

(511) 17, 19, 37, 40, 42
(210) O-97547

(111) **192277**

(220) 27.02.1995
(151) 24.07.1996

(540)



(730) **KSK, spol. s r.o.**, Hrabákova 1969, Praha 4, 14900, CZ

(740) Ing. Janský Bedřich, Květnická 674/2, Praha 10, 10000

(510) (11) zařízení pro vzduchotechniku a klimatizaci; (37) služby v oblasti zařízení pro vzduchotechniku a klimatizaci, jako jsou servisní činnost, služby údržbářské a revizní, služby opravářské.

(511) 11, 37
(210) O-97754

(111) **192283**

(220) 28.02.1995
(151) 24.07.1996
(540)



(730) **MATADORFIX s.r.o.**, Kopčianská cesta 24, Bratislava, 85258, SK

(740) DADEJ, GHEORGHIU, KENDEREŠKI Patentová a známková kancelář, Ing. Dušan Kendereški, Lidická 51, Brno, 60200

(510) (1) lepidla, tmely; (2) tmely, nátěrové hmoty; (7) ofsety; (16) lepidla, tiskařská plátna; (20) dřevěné obaly, palety a ostatní výrobky ze dřeva; (24) pogumovaný textil; (37) servis základních prostředků; (42) technicko-inženýrská činnost v oblasti rozvoje inovací gumárenských výrob.

(511) 1, 2, 7, 16, 20, 24, 37, 42
(210) O-97786

(111) **192294**

(220) 03.03.1995
(151) 24.07.1996
(540)

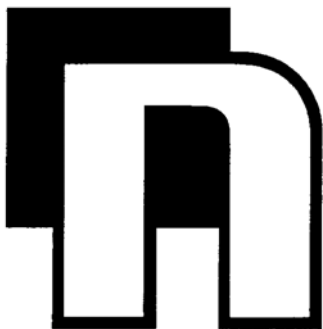

(730) **NOVATO spol. s r.o.**, Uralská 770/6, Praha 6, 16000, CZ
(740) Ing. Smrčková Marie, patentový zástupce, Velflíkova 8, Praha 6, 16000
(510) (1) chemické výrobky pro průmysl, zemědělství, zahradnictví, lesnictví, průmyslová pojidla a lepidla; (2) barvy, ochranné prostředky proti rezu; (3) přípravky k čištění, leštění, odmašťování a broušení; (4) průmyslové oleje a tuky, mazadla; (8) ruční nářadí a nástroje; (17) hmoty těsnící, ucpávkové a izolační; (35) inzertní, reklamní a propagační činnost, pomoc při provozování obchodu, manažerská činnost, zprostředkovatelská, poradenská, konzultační a manažerská činnost, např. expertizy, analýzy trhu; (39) dealerská činnost; (42) metody podporování odbytu, budování okruhu zákazníků a systému hospodaření ve shora uvedených oblastech služeb, výrobků a jejich součástech.
(511) 1, 2, 3, 4, 8, 17, 35, 39, 42
(210) O-97965

(111) **192342**
(220) 21.03.1995
(151) 24.07.1996
(540)

TOMMY NATURALS

(730) **Tommy Hilfiger Licensing, Inc.**, University Plaza, Bellevue Building, 262 Chapman Road, Suite 103-A, Newark, DE, US
(740) Čermák Hořejš Myslíl a spol., JUDr. Karel Čermák, advokát, Národní 32, Praha 1, 11000
(510) (3) kosmetika zejména prostředky pro čištění a mytí pleti, holicí krémy, antiperspiranty, zvlhčovací přípravky, sprchové gely, toaletní mýdla, laky na vlasy, gely na vlasy, šampóny, pleťové krémy, pleťové vodičky a nemedikované přípravky proti akné.
(511) 3
(210) O-98497

(111) **192379**
(220) 07.04.1995
(151) 24.07.1996
(540)



(730) **Pivovar Nymburk, spol. s r.o.**, Pražská 581, Nymburk, 28825, CZ
(740) BOHEMIA PATENT, Ing. Jana Vandělíková, Umělecká 6, Praha 7, 17000
(510) (32) piva všeho druhu, veškeré nealkoholické nápoje a přípravky k výrobě nápojů.
(511) 32
(210) O-99088

(111) **192380**
(220) 07.04.1995
(151) 24.07.1996
(540)

POSTŘÍŽINSKÉ PIVO

(730) **Ing. Pavel Benák**, Hálkova 807, Sadská, 28912, CZ
(740) BOHEMIA PATENT, Ing. Jana Vandělíková, Umělecká 6, Praha 7, 17000
(510) (32) piva všeho druhu, veškeré nealkoholické nápoje a přípravky k výrobě nápojů.
(511) 32
(210) O-99089

(111) **192381**
(220) 07.04.1995
(151) 24.07.1996
(540)

FRANCINŮV LEŽÁK

(730) **Pivovar Nymburk, spol. s r.o.**, Pražská 581, Nymburk, 28825, CZ
(740) BOHEMIA PATENT, Ing. Jana Vandělíková, Umělecká 6, Praha 7, 17000
(510) (32) piva všeho druhu, veškeré nealkoholické nápoje a přípravky k výrobě nápojů.
(511) 32
(210) O-99090

(111) **192382**
(220) 07.04.1995
(151) 24.07.1996
(540)

PEPINOVA DESÍTKA

(730) **Pivovar Nymburk, spol. s r.o.**, Pražská 581, Nymburk, 28825, CZ
(740) BOHEMIA PATENT, Ing. Jana Vandělíková, Umělecká 6, Praha 7, 17000
(510) (32) piva všeho druhu, veškeré nealkoholické nápoje a přípravky k výrobě nápojů.
(511) 32
(210) O-99092

(111) **192384**
(220) 07.04.1995
(151) 24.07.1996
(540)

COBY

(730) **Coby Electronics Corporation**, 56-65 Rust Street, Maspeth, NY, US
(740) KOREJZOVÁ & SPOL. v.o.s., JUDr. Zdeňka Korejzová, Spálená 29, Praha 1, 11000
(510) (9) přístroje a nástroje vědecké, navigační, geodetické, elektrické (včetně pro bezdrátovou telegrafii), fotografické, kinematografické, optické, přístroje a nástroje k vážení, měření, signalizování, pro účely kontrolní (inspekční), záchranné a pro výuku, automatické přístroje uváděné v činnost vhozením mince nebo známky, stroje pro záznam, přenos a reprodukci zvuku nebo obrazu, zapisovací pokladny a počítačové stroje, hasící přístroje; (16) papír a výrobky z papíru, lepenka a kartonážní výrobky, tiskoviny, časopisy, periodika, knihy, knihařské výrobky, fotografie, papírnické zboží, lepidla (kancelářská a pro domácnost), potřeby pro umělce, štětce, psací stroje a kancelářské potřeby (kromě nábytku), učební a školní potřeby a pomůcky (kromě přístrojů), hrací karty, tiskařské štočky, obalové materiály z plastických hmot; (37) provádění servisních služeb a oprav elektronického a elektrického zařízení, jeho částí a příslušenství; (39) objednávkové a distribuční služby v oblasti elektroniky, elektronického zařízení, náhradních dílů a příslušenství.
(511) 9, 16, 37, 39
(210) O-99097

(111) **192405**
(220) 20.04.1995
(151) 24.07.1996

(540)

Belle Color

LABORATOIRES
PARIS
GARNIER

- (730) **Laboratoires Garnier & Cie**, 281, Rue Saint-Honoré, Paris, FR
(740) Čermák Hořejš Myslíl a spol., JUDr. Jan Matějka, Národní 32, Praha 1, 11000
(510) (3) parfémy, toaletní vody, gely, koupelové a sprchové soli, toaletní mýdla, tělové deodoranty, kosmetické přípravky, zejména krémy, mléka, lotiony, gely a pudry pro obličej, tělo a ruce, přípravky pro opalování, make-upy, šampony, gely, spreje, pěny a balsámy pro tvarování vlasů a péči o vlasy, laky na vlasy, přípravky na barvení a odbarvení vlasů, přípravky pro trvalou ondulaci, esenciální oleje pro osobní užití, přípravky pro péči o zuby.
(511) 3
(210) O-99461

- (111) **192438**
(220) 03.05.1995
(151) 25.07.1996
(540)

ADRIAN

- (730) **Friesland Hungária Rt.**, Köntösgátsor 5 - 7, Debrecen, HU
(740) TRAPLOVÁ-HAKR-KUBÁT Advokátní a patentová kancelář, JUDr. Jarmila Traplová, Přístavní 24, Praha 7, 17000
(510) (29) mléčné výrobky.
(511) 29
(210) O-99830

- (111) **192439**
(220) 03.05.1995
(151) 25.07.1996
(540)

KRISTIAN

- (730) **Friesland Hungária Rt.**, Köntösgátsor 5 - 7, Debrecen, HU
(740) TRAPLOVÁ-HAKR-KUBÁT Advokátní a patentová kancelář, JUDr. Jarmila Traplová, Přístavní 24, Praha 7, 17000
(510) (29) mléčné výrobky.
(511) 29
(210) O-99831

- (111) **192440**
(220) 03.05.1995
(151) 25.07.1996
(540)



- (730) **KVEL spol. s r.o.**, Arbesovo nám. 275/8, Praha 5, 15000, CZ
(740) DMH-patentová a známková kancelář, Mgr. Machatová Marcela, patentový zástupce, Pospíšilova 2, Praha 3, 13000
(510) (7) kuchyňské stroje a strojky, kuchyňské roboty, kráječe, řezací a nářezové stroje, škrabky a loupáče brambor a zeleniny, mlecí zařízení a mlýnky, drtiče odpadků, pilky na kosti, myčky;
(11) gastronomická, chladírenská a klimatizační zařízení, chladničky, mrazničky, chladírenské a mrazící boxy a pulty,

chladírenské vitríny a skříně, výrobny ledu, výčepní a barové pulty, kávovary, vařící a pečící plotny a sporáky, varné kotle, pečící přístroje a pece, klimatizační zařízení a přístroje; (20) kuchyňský a gastronomický nábytek, pracovní desky, pulty a stoly, mycí stoly, regály a police; (21) nádoby na vaření a uchovávání potravin, přepravní nádoby a kontejnery na potraviny, gastronomické nádoby.

- (511) 7, 11, 20, 21
(210) O-99832

- (111) **192456**
(220) 10.05.1995
(151) 25.07.1996
(540)

AKUTERM

- (730) **Ondřej Holboj - AKUTERM**, Ke studánce 39, České Budějovice, 37008, CZ
(740) KUDRLIČKA & SEDLÁK Advokátní, patentová a známková kancelář, Ing. Jiří Sedlák, Husova 16, České Budějovice, 37001
(510) (19) nekovové stavební materiály a dílce, zejména izolační skleněné výplně, okna a dveře z nekovových materiálů; (37) sklenářství, stavební činnost, vodoinstalační a topenářské práce; (42) zámečnické práce.
(511) 19, 37, 42
(210) O-100005

- (111) **192481**
(220) 25.05.1995
(151) 25.07.1996
(540)

CEMACER

- (730) **AstraZeneca AB**, Sodertalje, SE
(740) Společná advokátní kancelář Všetěčka Zelený Švorčík Kalenský a partneři, JUDr. Pavel Zelený, Hálkova 2, Praha 2, 12000
(510) (5) farmaceutické látky a přípravky.
(511) 5
(210) O-100580

- (111) **192483**
(220) 29.05.1995
(151) 25.07.1996
(540)



- (730) **STÁTNÍ TISKÁRNA CENIN, státní podnik**, Růžová 6, čp.943, Praha 1, 11000, CZ
(740) Ing. Pavel Nádvořík, Sokola Tůmy 1, Ostrava - Hulváky, 70900
(510) (16) papír s vodoznakem, hologramy, štítky na balíky, certifikáty o jakosti a množství.
(511) 16
(210) O-100654

- (111) **192497**
(220) 20.07.1995
(151) 25.07.1996
(540)

TEAMWARE

- (730) **TeamWARE Group Oy**, Malminkartanonkuja 2, Helsinki, FI
(740) PATENTSERVIS Praha, a.s., Jivenská 1273/1, Praha 4, 14021

(510) (9) software pro výpočetní techniku, počítače, periferní zařízení pro počítače; (16) tiskoviny, časopisy, periodika, knihy týkající se problematiky výpočetní techniky.

(511) 9, 16
(210) O-102181

(111) **192552**
(220) 12.10.1995
(151) 25.07.1996
(540)

INDECO

(730) **INDECO CZ, s.r.o.**, Oderská 406, Praha 9, 19600, CZ
(740) DANĚK & PARTNERS, Dr. Vilém Daněk, Vinohradská 45, Praha, 12000

(510) (17) gutaperča, guma, baláta a náhražky těchto hmot, pokud nejsou obsaženy v jiných třídách, polotovary z plastických hmot ve tvaru folií, desek, tyčí a podobně, pěnové materiály na bázi gumy a plastických hmot, těsnící hmoty a tmely, tepelné, elektrické a zvukové ucpávky a izolace, izolační nátěry, osinek, slída a výrobky z osinku a slídy, hadice s výjimkou kovových; (19) stavební materiál včetně polozpracovaného řeziva, trámy, prkna, dřevěné panely, překližka, kompozitní stavební materiály na bázi dřeva a jiných materiálů, cihly, skleněné cihly, tvárnice, dlaždice, obkladačky, překlady, dehtová krycí lepenka, podlahové krytiny stavebního charakteru, přírodní a umělý kámen, cement, vápno, pojiva pro stavební účely, malta, sádra, štěrk, kameninové a cementové roury, stavební materiál pro stavbu cest, asfalt, smola, živec, přenosné domy, kamenné pomníky, krby; (20) nábytek včetně kovového a kempingového nábytku, broušená skla a zrcadla, rámy, výrobky ze dřeva, korku, rákosu, třtiny, vrbového proutí, rohoviny, kosti, slonoviny, kostic, želvoviny, jantaru, perleti, mořské pěny, buničiny, pokud nejsou zařazeny v jiných třídách, výrobky z plastických hmot, pokud nejsou zařazeny v jiných třídách, ložní potřeby, matrace, žíněnky, podhlavníky a podobně; (37) montáž a opravy nábytku.

(511) 17, 19, 20, 37
(210) O-104833

(111) **192553**
(220) 12.10.1995
(151) 25.07.1996
(540)



INDECO CZ

(730) **INDECO CZ, s.r.o.**, Oderská 406, Praha 9, 19600, CZ
(740) DANĚK & PARTNERS, Dr. Vilém Daněk, Vinohradská 45, Praha, 12000

(510) (17) gutaperča, guma, baláta a náhražky těchto hmot, pokud nejsou obsaženy v jiných třídách, polotovary z plastických hmot ve tvaru folií, desek, tyčí a podobně, pěnové materiály na bázi gumy a plastických hmot, těsnící hmoty a tmely, tepelné, elektrické a zvukové ucpávky a izolace, izolační nátěry, osinek, slída a výrobky z osinku a slídy, hadice s výjimkou kovových, buničina (celulóza) jako polotovar (kromě folií na balení); (19) stavební materiál včetně polozpracovaného řeziva, trámy, prkna, dřevěné panely, překližka, kompozitní stavební materiály na bázi dřeva a jiných materiálů, cihly, skleněné cihly, tvárnice, dlaždice, obkladačky, překlady, dehtová krycí lepenka, podlahové krytiny stavebního charakteru, přírodní a umělý kámen, cement, vápno, pojiva pro stavební účely, malta, sádra, štěrk, kameninové a cementové roury, stavební materiál pro stavbu cest, asfalt, smola, živec, přenosné domy, kamenné pomníky, krby; (20) nábytek včetně kovového a kempingového nábytku, zrcadla, rámy, výrobky ze dřeva, korku, rákosu, třtiny, vrbového proutí, rohoviny, kosti, slonoviny, kostic, želvoviny, jantaru, perleti, mořské pěny, výrobky z plastických hmot, pokud nejsou zařazeny v jiných třídách, ložní potřeby, matrace, žíněnky, podhlavníky a podobně; (21) broušené sklo pro interiérový nábytek; (37) montáž a opravy nábytku.

(511) 17, 19, 20, 21, 37
(210) O-104834

(111) **192589**
(220) 18.04.1995
(151) 30.07.1996
(540)

FORTEHUM

(730) **SD - Humatex, a.s.**, ul. Důlní čp. 199, Bílina, 41801, CZ
(510) (1) chemické výrobky pro průmysl a vědecké účely, zemědělství, lesnictví, zahradnictví, přírodní a umělá hnojiva, přípravky pro ovlivňování růstu rostlin, přísady do vrtných výplachů, ztekucovadla keramických hmot; (31) přísada do krmiv hospodářských zvířat, speciální krmiva pro hospodářská zvířata.

(511) 1, 31
(210) O-99386

(111) **193059**
(220) 20.01.1995
(151) 22.08.1996
(540)

RESVO

(730) **RESVO spol. s r.o.**, K Hájům, Praha 5-Stodůlky, 15500, CZ
(740) JUDr. Oldřich Studený, Komunardů 36, Praha 7, 17000
(510) (6) bednění na beton z kovu; (8) nářadí pro stavební účely s příslušenstvím; (19) bednění na beton nekovové; (37) stavební práce, výstavba nových objektů; (42) ubytovací služby.

(511) 6, 8, 19, 37, 42
(210) O-96413

(111) **193070**
(220) 15.02.1995
(151) 22.08.1996
(540)



Aquazona

(730) **AQUAZONA, s.r.o.**, nám. bratří Čapků 9, České Budějovice, 37007, CZ
(740) KUDRLIČKA & SEDLÁK Advokátní, patentová a známková kancelář, Ing. Jiří Sedlák, Husova 16, České Budějovice, 37001

(510) (3) mýdla, saponátové a šamponové prostředky pro zvířata; (5) veterinární přípravky a látky určené pro léčení zvířat, ptactva a ryb, nelékařské přísady do potravin, dezinfekční prostředky, fungicidy a pesticidy pro použití u domácích zvířat a dobytka, rovněž ve formě prášků, postřiků nebo kroužků, léčivé šampony a saponátové prostředky pro použití u zvířat; (6) výrobky z kovů - nikoliv z drahých kovů - a jejich slitin, především klece, drátěné koše, náhubky pro psy, řetězy a řetízky, zakotvovací zařízení pro řetězy a řetízky, petlice a západky, zvonky a obojky pro zvířata, dvířka a dveřní sklápěcí desky pro stáje a klece, a ostatní výrobky z kovu určené zejména pro chov zvířat, ptáků a ryb; (8) nože, nožičské výrobky, šavle, meče a ostatní sečné a bodné - tzv. chladné - zbraně; (9) přístroje a nástroje elektrické, optické, přístroje pro vážení, měření a signalizaci, jako jsou např. čerpadla, ventily a rozptylovače vody jako části strojů a určené pro použití v akváriích a teráriích, též části těchto výrobků patřící do této třídy, porézní kvádry do akvárií, teploměry a termostaty určené do akvárií a jejich části patřící do této třídy, píšťalky na psy, optické přístroje, převážně dalekohledy všeho druhu, puškohledy a optické zaměřovače, jakož i ostatní výrobky této třídy určené pro rybáře, myslivce, chovatele, apod.; (11) zařízení osvětlovací a topná určená do akvárií, terárií a podobných nádržek nebo do stájí pro zvířata, zařízení a přístroje na přívod, svádění a odvod vody určených pro akvária a terária, zařízení pro chlazení, sušení, větrání a pro rozvod

vzduchu, části shora uvedených výrobků, např. filtry a jiné; (13) veškeré střelné zbraně, střelivo a náboje, ohňostroje a zábavná pyrotechnika; (16) publikace všeho druhu, zejména související s domácími zvířaty, se zvířaty, s ptactvem, s rybami a s akvarijními rybami, např. knihy, časopisy, katalogy, kalendáře, plakáty a ostatní tiskoviny, dále kontejnery vyrobené z lepenky rovněž opatřené vodotěsnou vrstvou pro přepravu zvířat a ptáků, též akvária do interiérů; (18) kůže, imitace kůže, výrobky z nich pokud nejsou obsaženy v jiných třídách, jako jsou např. pouzdra na zbraně, řemeny, pásy, nábojové pásy, brašny na náboje a střelivo, dále kufry, tašky, peněženky, tzv. "ledvinky", batohy, tomy, apod. pro rybáře, lovce, sportovce, turisty a horolezce, též vodítka, obojky a postroje pro zvířata, náhubky, biče a jiné výrobky z kůže; (20) výrobky pokud nejsou obsaženy v jiných třídách ze dřeva, korku, třtiny, rákosu, vrbového proutě, rohoviny, kostic, slonoviny, kostí, želvoviny, jantaru, perleti, mořské pěny, buničiny a z náhražek těchto hmot nebo z plastických hmot; (21) hřebeny, kartáče, pomůcky k čištění, misky a ostatní přenosné nádoby pro zvířata a ptactvo, též skleněné a kameninové zboží neobsažené v jiných třídách; (25) oděvy, obuv a kloboučnické zboží převážně určené pro sport, rekreaci a odpočinek jako jsou kalhoty, sportovní bundy, péřové bundy, rybářské vesty a náprsní tašky pro rybáře, rybářské boty a holinky, rybářské klobouky a ostatní oděvní doplňky; (28) hračky pro domácí zvířata, nepoživatelné žvýkací a kousací hračky pro zvířata, rybářské potřeby, např. pruty, navijáky, rybářské háčky, splávky, nevodly, rybářské tyče, bidla, rybářské vlasce a potřeby k rybolovu na udici, vnařidla, umělé mušky, vláčecí nástrahy, třpytky, návnady, podběráky, saky, a veškeré další potřeby pro rybáře patřící do této třídy, luky, lovecké kuše, šipy a ostatní lukostřelecké potřeby a náčiní; (31) živá zvířata, ptactvo, plazi, ryby, zvláště akvarijní ryby, krmiva pro zvířata, ptactvo a ryby, kosti pro psy, semena, stelivo pro zvířata.

(511) 3, 5, 6, 8, 9, 11, 13, 16, 18, 20, 21, 25, 28, 31
(210) O-97353

(111) **193075**
(220) 01.03.1995
(151) 22.08.1996
(540)



(730) **Thomas Industries, Inc.**, 4360 Brownsboro Road, Louisville, KY, US
(740) Čermák Hořejš Myslíl a spol., JUDr. Karel Čermák, advokát, Národní 32, Praha 1, 11000
(510) (7) čerpadla, kompresory, postřikovací zařízení; (11) elektrická osvětlovací tělesa, jejich součásti a ovladače.
(511) 7, 11
(210) O-97840

(111) **193093**
(220) 03.04.1995
(151) 22.08.1996
(540)

BESAM

(730) **Besam International HB**, Lodjursgatan 10, P.O.Box 131, 261 22 Landskrona, SE
(740) Čermák Hořejš Myslíl a spol., JUDr. Jan Matějka, Národní 32, Praha 1, 11000
(510) (6) dveře kovové; (9) pohonné zařízení pro ovládání dveří; (19) dveře dřevěné, dveře automaticky ovládané; (35) zprostředkování obchodních záležitostí v této oblasti.
(511) 6, 9, 19, 35
(210) O-98869

(111) **193112**
(220) 02.05.1995
(151) 22.08.1996

VAMONT

(540)
(730) **VAMONT U&D v.o.s.**, Na Čekané 501/11, Liberec 15, 46001, CZ
(740) STRNAD Patent. a známková kancelář, Ing. Václav Strnad, Rychtářská 375/31, Liberec 14, 46014
(510) (7) stroje a zařízení pro prádelny, zařízení pro vybavení obchodů a restaurací, myčky nádobí, příborů, skla, nářezové stroje; (8) zařízení pro vybavení obchodů a restaurací, kuchyňské univerzální stroje, kávovary, nářezové stroje; (9) vázící zařízení, měřidla, váhy, závaží, vázící zařízení, měřící technika, zařízení pro vybavení obchodů a restaurací, kuchyňské univerzální stroje, kávovary, kávomlýnky, nářezové stroje; (11) gastronomická zařízení, gastro vybavení, zařízení pro prádelny, zařízení pro vybavení obchodů a restaurací, zařízení pro přípravu teplých a studených pokrmů (sporáky, pánve, kotle, konvektomaty, grily, fritézy), zařízení pro chlazení (ledničky, mrazicí skříně, mrazicí boxy, mrazáky); (20) zařízení pro vybavení obchodů a restaurací, pracovní stoly, regály, výdejní stoly; (21) kuchyňská zařízení; (37) oprava a údržba vyhrazených elektrických zařízení, opravy a montáž měřidel; (42) elektrická měření mechanických veličin, revize elektrických a plynových zařízení.

kuchyňská zařízení, měřící technika, zařízení pro prádelny, zařízení pro vybavení obchodů a restaurací, např. zařízení pro přípravu teplých a studených pokrmů (sporáky, pánve, kotle, konvektomaty, grily, fritézy, dále myčky nádobí, příborů, skla, pracovní stoly, regály, výdejní stoly, kuchyňské univerzální stroje, kávovary), zařízení pro chlazení (ledničky, mrazicí skříně, mrazicí boxy, výdejní stoly), nářezové stroje, kávomlýnky, regály.
(511) 7, 8, 9, 11, 20, 21, 37, 42
(210) O-99791

(111) **193124**
(220) 16.05.1995
(151) 22.08.1996
(540)

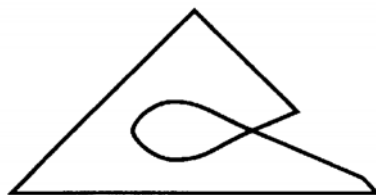

(730) **LORIKA CZ s.r.o.**, Holická 31/2, Olomouc, 77200, CZ
(740) Patentová kancelář, Ing. Soukup Petr, Švédská 3, Olomouc, 77200
(510) (3) čisticí přípravky, prací a mycí prostředky, kosmetické a voňavkářské výrobky např. mýdla, šampony, sprchové gely, vody na vlasy, pěny do koupele, vody po holení, krémy, emulze, zubní pasty, ústní vody; (5) dezinfekční prostředky; (6) kovářské výrobky, zámečnické výrobky a ozdobné předměty z kovů; (11) zařízení a přístroje osobní a toaletní hygieny, např. osvěžovače vzduchu, sušičky rukou a vlasů, čistěče vzduchu; (12) ruční a elektrické úklidové vozíky; (16) papírové ručníky a toaletní papír; (21) zásobníky na toaletní potřeby, dávkovače tekutých mýdel, čisticí a mycí přípravky a prostředky zařazené v této třídě, např. mycí houby, kartáče, pomůcky a látky k čištění, drátěnky, úklidové a ochranné prostředky např. rukavice, mopy; (27) rohože a rohožky z gumy a textilu; (36) zprostředkování obchodních služeb vztažených k výše uvedeným výrobkům; (37) úklidové a čisticí služby a práce všeho druhu.
(511) 3, 5, 6, 11, 12, 16, 21, 27, 36, 37
(210) O-100235

(111) **193142**
(220) 24.05.1995
(151) 22.08.1996

(540)



(730) **NES Nová Dubnica s.r.o.**, M. Gorkého 820/27, Nová Dubnica, SK

(740) Ing. Marie Smrčková, patentový zástupce, Velflíkova 8, Praha 6, 16000

(510) (7) malé vodní elektrárny; (9) zařízení na řízení průmyslových procesů, řídicí mikropočítače, stroje elektrické, přístroje elektrické jako měniče frekvence, spouštěče, regulátory výkonu, regulátory výkonu lokomotiv, spínací zdroje, nabíjecí zařízení na elektrické články, měřicí a regulační technika, automatizační technika; (35) podnikatelské poradenství; (36) zprostředkování obchodu; (37) opravy elektrických strojů a přístrojů, opravy měřicí a regulační techniky, montáž a instalace elektrických strojů a přístrojů, montáž měřicí a regulační techniky; (42) projektování elektrotechnických a elektronických zařízení.

(511) 7, 9, 35, 36, 37, 42

(210) O-100520

(111) **193144**

(220) 25.05.1995

(151) 22.08.1996

(540)



Ristorante

(730) **Dr. August Oetker Nahrungsmittel KG**, Lutterstrasse 14, Bielefeld, DE

(740) Čermák Hořejš Myslíl a spol., JUDr. Karel Čermák, advokát, Národní 32, Praha 1, 11000

(510) (29) hotové pokrmy a polotovary, sestávající v podstatě z masa, masných a rybích výrobků, mořské zvířeny, drůbeže a divočiny s přísávkem zeleniny, brambor, rýže, těstovin včetně plněných, luštěnin, hub, upraveného ovoce a omáček, jakož i sýr, polévky a omáčky (včetně salátových), rybí výrobky včetně výrobků z mořské zvířeny, všechny uvedené výrobky též zmražené, zmražená zelenina; (30) pizza, těstoviny včetně plněných v podstatě uzeninou a/nebo masem a/nebo sýrem a/nebo ovocem a/nebo zeleninou a/nebo houbami; zákusky, zejména bagetky a ke konzumaci připravené tousty nebo chlebičky obložené v podstatě uzeninou a/nebo masem a/nebo sýrem a/nebo ovocem a/nebo zeleninou; zmrzlina, výrobky pekárenské a cukrářské, omáčky (včetně salátových), všechny uvedené výrobky též zmražené.

(511) 29, 30

(210) O-100579

(111) **193168**

(220) 07.06.1995

(151) 22.08.1996

(540)

ŠPAGETKA

(730) **HAMÉ, a.s.**, Babice č. 572, 68703, CZ

(510) (29) hotová jídla, paštiky, sterilovaná zelenina a sterilované zeleninové výrobky, masové konzervy; (30) kečupy, kečupové omáčky.

(511) 29, 30

(210) O-101020

(111) **193169**

(220) 07.06.1995

(151) 22.08.1996

(540)

PALI

(730) **HAMÉ, a.s.**, Babice č. 572, 68703, CZ

(510) (29) hotová jídla, paštiky, sterilovaná zelenina a sterilované

zeleninové výrobky, masové konzervy; (30) kečupy a kečupové omáčky.

(511) 29, 30

(210) O-101021

(111) **193215**

(220) 28.06.1995

(151) 22.08.1996

(540)



ŠTĚRKOVNY
S.R.O. DOLNÍ BENEŠOV

(730) **Štěrkovny spol. s r.o. Dolní Benešov**, Dolní Benešov, 74722, CZ

(510) (19) cementové výrobky, betonové směsi, štěrkopisky a maltové písky; (39) doprava štěrkopisků a maltových písků, cementových výrobků a betonových směsí speciálními vozidly; (42) těžba písku a štěrkopisku.

(511) 19, 39, 42

(210) O-101600

(111) **193219**

(220) 29.06.1995

(151) 22.08.1996

(540)

SELECTIVE
STUDIO

(730) **ALPO s.r.o.**, Polská 44, Praha 2, 12000, CZ

(510) (42) kadeřnictví.

(511) 42

(210) O-101667

(111) **193220**

(220) 30.06.1995

(151) 22.08.1996

(540)

metal
PRODEX S.R.O.
VZDUCHOTECHNIKA A KLIMATIZACE

(730) **Metal PRODEX, s.r.o.**, Republikánská 2, Plzeň, 31202, CZ

(740) Ing. Král Jiří, patentový zástupce, Štěpánská 45, Praha 1, 11000

(510) (11) zařízení pro vzduchotechniku a klimatizaci.

(511) 11

(210) O-101670

(111) **193241**

(220) 18.07.1995

(151) 22.08.1996

(540)

Strix

(730) **Hälsoprodukter Forserum AB**, Hästvägen 4 A, Malmö, SE
(740) Společná advokátní kancelář Vsetečka Zelený Švorčík Kalenský a partneři, JUDr. Petr Kalenský, Hálkova 2, Praha 2, 12000

(510) (5) farmaceutické přípravky včetně přípravků k vnitřnímu užívání proti lehké přecitlivělosti; (29) výtažky, získané z borůvek, obsahující anthocyanosidy.

(511) 5, 29

(210) O-102112

(111) **193623**

(220) 23.09.1994

(151) 25.09.1996
(540)



(730) **Marek Veselý**, Psohlavců 55, Praha 4, 14700, CZ
(510) (41) produkčně organizační služby v oblasti kultury, vydavatelská činnost.
(511) 41
(210) O-92781

(210) O-96561

(111) **193783**
(220) 27.02.1995
(151) 26.09.1996
(540)

LEO DESIGNOTE

(730) **ConQuest a.s.**, Nuselská 46, Praha 4, 14000, CZ
(510) (9) elektronika; (37) údržba a opravy počítačích strojů a elektroniky.
(511) 9, 37
(210) O-97762

(111) **193756**
(220) 04.01.1995
(151) 26.09.1996
(540)



(730) **GOLDEN BROWN TOBACCO, INC.**, 1013 Centre Road, Wilmington, DE, US
(740) **ROTT, RŮŽIČKA & GUTTMANN** Patentová, známková a advokátní kancelář, JUDr. Vladimír Rott, Nad Štolou 12, Praha 7, 17000
(510) (34) tabák v surovém nebo zpracovaném stavu, kuřácké potřeby, zápalky.
(511) 34
(210) O-95904

(111) **193797**
(220) 13.03.1995
(151) 26.09.1996
(540)

TOPINKA

(730) **CET 21 spol. s r. o.**, Kříženeckého nám. 322, Praha 5, 15252, CZ
(740) **VYSKOČIL, KROŠLÁK a spol.** Advokátní a patentová kancelář, Dana Lukajová, Petřská 12, Praha 1, 11000
(510) (3) kosmetika, zubní pasty; (8) přístroje; (9) videokazety, nosiče dat, nahrané i nenahrané nosiče zvukových nebo zvukově obrazových záznamů, filmy zvukové, filmové kamery, filmové přístroje; (10) prezervativy; (14) budíky, nástěnné hodiny, odznaky, přívěsky na klíče; (15) hudební nástroje; (16) papírnické zboží všeho druhu, pohlednice, gratulace, dopisní papíry, nástěnné kalendáře, stolní kalendáře, samolepky, obtisky, pexesa, hrací karty, puzzle, poznámkové bloky, desky na spisy, pořadače, omalovánky, activity books, balící papír, papírové tašky, umělohmotné tašky, papírové obaly všeho druhu, kapesníky papírové, těžítka, periodické a neperiodické tiskoviny všeho druhu, knihy, brožury, časopisy; (17) obaly všeho druhu z plastických hmot /na mléčné výrobky, na cukrovinky, na zvukové nosiče, na kosmetiku ap./; (18) peněženky, školní tašky; (20) nábytek dětský; (21) nápojové lahve, nádobí porcelánové i z plastických hmot, vázičky; (24) kapesníky textilní; (25) trička, čepice, klobouky, šátky, plavky, ponožky, obuv; (26) nášivky na oděvy, zažehlovací obtisky, odznaky, knoflíky; (28) hračky dřevěné, plyšové, hlavolamy; (35) reklamní a propagační činnost; (41) nakladatelství a vydavatelství, nahrávání nosičů zvukových nebo obrazově zvukových, agenturní činnost v oblasti kultury, půjčování nahraných zvukových a zvukově obrazových záznamů.
(511) 3, 8, 9, 10, 14, 15, 16, 17, 18, 20, 21, 24, 25, 26, 28, 35, 41
(210) O-98177

(111) **193772**
(220) 25.01.1995
(151) 26.09.1996
(540)



(730) **CET 21 spol. s r. o.**, Kříženeckého nám. 322, Praha 5, 15252, CZ
(740) **VYSKOČIL, KROŠLÁK a spol.** Advokátní a patentová kancelář, Dana Lukajová, Petřská 12, Praha 1, 11000
(510) (3) zubní pasty; (8) přístroje; (9) audiovizuální díla, nosiče zvukových a zvukově obrazových záznamů; (10) prezervativy; (14) budíky, nástěnné hodiny; (15) hudební nástroje; (16) pohlednice, gratulace, dopisní papíry, nástěnné a stolní kalendáře, samolepky, obtisky, pexesa, hrací karty, puzzle, poznámkové bloky, desky na spisy, pořadače, omalovánky, activity books, balící papír, školní sešity, skicáky, tužky, pastelky, ořezávátko, penály, papírové tašky a tašky z umělých hmot, hlavolamy, obaly na hračky, mléčné výrobky, nápoje a cukrovinky, obaly na zvukové nosiče, obaly na kosmetiku; (18) školní tašky, peněženky; (20) drobný dětský nábytek, těžítka; (21) obaly na mléčné výrobky a nápoje, porcelánové nádobí, nádobí z plastu, smaltované nádobí, vázičky, obaly na kosmetiku; (25) trička, čepice, klobouky, šátky, kapesníky, plavky, ponožky, obuv; (26) nášivky na oděvy, zažehlovací obtisky, přívěsky na klíče, knoflíky, odznaky; (28) papírové, dřevěné a plyšové hračky; (35) reklamní a propagační činnost; (41) agenturní činnost v oblasti kultury, nakladatelská a vydavatelská činnost, půjčování audiovizuálních děl a nahraných zvukových a zvukově obrazových záznamů, výchovná a zábavní činnost.

(511) 3, 8, 9, 10, 14, 15, 16, 18, 20, 21, 25, 26, 28, 35, 41

(111) **193798**
(220) 13.03.1995
(151) 26.09.1996
(540)

NOVALAND

(730) **CET 21 spol. s r. o.**, Kříženeckého nám. 322, Praha 5, 15252, CZ
(740) **VYSKOČIL, KROŠLÁK a spol.** Advokátní a patentová kancelář, Dana Lukajová, Petřská 12, Praha 1, 11000
(510) (3) kosmetika, zubní pasty; (8) přístroje; (9) videokazety, nosiče dat, nahrané i nenahrané nosiče zvukových nebo zvukově obrazových záznamů, filmy zvukové, filmové kamery, filmové přístroje; (10) prezervativy; (14) budíky, nástěnné hodiny, odznaky, přívěsky na klíče; (15) hudební nástroje; (16) papírnické zboží všeho druhu, pohlednice, gratulace, dopisní papíry, nástěnné kalendáře, stolní kalendáře, samolepky, obtisky, pexesa, hrací karty, puzzle, poznámkové bloky, desky na spisy, pořadače, omalovánky, activity books, balící papír, papírové tašky, umělohmotné tašky, papírové obaly všeho druhu, kapesníky papírové, těžítka, periodické a neperiodické tiskoviny všeho druhu, knihy, brožury, časopisy; (17) obaly všeho druhu z plastických hmot /na mléčné výrobky, na cukrovinky, na zvukové nosiče, na kosmetiku ap./; (18) peněženky, školní tašky; (20) nábytek dětský; (21) nápojové lahve, nádobí porcelánové i z plastických hmot, vázičky; (24) kapesníky textilní; (25) trička, čepice, klobouky, šátky, plavky, ponožky, obuv; (26) nášivky na oděvy, zažehlovací obtisky, odznaky, knoflíky; (28) hračky dřevěné, plyšové, hlavolamy; (35) reklamní a propagační činnost; (41) nakladatelství a

vydavatelství, nahrávání nosičů zvukových nebo obrazově zvukových, agenturní činnost v oblasti kultury, půjčování nahraných zvukových a zvukově obrazových záznamů.
(511) 3, 8, 9, 10, 14, 15, 16, 17, 18, 20, 21, 24, 26, 28, 35, 41
(210) O-98178

(111) **193799**

(220) 13.03.1995
(151) 26.09.1996
(540)

DVORANA FILMOVÉ SLÁVY

(730) **CET 21 spol. s r. o.**, Kříženeckého nám. 322, Praha 5, 15252, CZ
(740) VYSKOČIL, KROŠLÁK a spol. Advokátní a patentová kancelář, Dana Lukajová, Petráská 12, Praha 1, 11000
(510) (3) kosmetika, zubní pasty; (8) přístroje; (9) videokazety, nosiče dat, nahrané i nenahrané nosiče zvukových nebo zvukově obrazových záznamů, filmy zvukové, filmové kamery, filmové přístroje; (10) prezervativy; (14) budíky, nástěnné hodiny, odznaky, přívěšky na klíče; (15) hudební nástroje; (16) papírnické zboží všeho druhu, pohlednice, gratulace, dopisní papíry, nástěnné kalendáře, stolní kalendáře, samolepky, obtisky, pexesa, hrací karty, puzzle, poznámkové bloky, desky na spisy, pořadače, omalovánky, activity books, balící papír, papírové tašky, umělohmotné tašky, papírové obaly všeho druhu, kapesníky papírové, těžítka, periodické a neperiodické tiskoviny všeho druhu, knihy, brožury, časopisy; (17) obaly všeho druhu z plastických hmot /na mléčné výrobky, na cukrovinky, na zvukové nosiče, na kosmetiku ap./; (18) peněženky, školní tašky; (20) nábytek dětský; (21) nápojové lahve, nádobí porcelánové i z plastických hmot, vázičky; (24) kapesníky textilní; (25) trička, čepice, klobouky, šátky, plavky, ponožky, obuv; (26) nášivky na oděvy, zažehlovací obtisky, odznaky, knoflíky; (28) hračky dřevěné, plyšové, hlavolamy; (35) reklamní a propagační činnost; (38) televizní vysílání; (41) nakladatelství a vydavatelství, nahrávání nosičů zvukových nebo obrazově zvukových, agenturní činnost v oblasti kultury, půjčování nahraných zvukových a zvukově obrazových záznamů.
(511) 3, 8, 9, 10, 14, 15, 16, 17, 18, 20, 21, 24, 25, 26, 28, 35, 38, 41
(210) O-98179

(111) **193800**

(220) 13.03.1995
(151) 26.09.1996
(540)

BIOGRAF VZPOMÍNEK

(730) **CET 21 spol. s r. o.**, Kříženeckého nám. 322, Praha 5, 15252, CZ
(740) VYSKOČIL, KROŠLÁK a spol. Advokátní a patentová kancelář, Dana Lukajová, Petráská 12, Praha 1, 11000
(510) (3) kosmetika, zubní pasty; (8) přístroje; (9) videokazety, nosiče dat, nahrané i nenahrané nosiče zvukových nebo zvukově obrazových záznamů, filmy zvukové, filmové kamery, filmové přístroje; (10) prezervativy; (14) budíky, nástěnné hodiny, odznaky, přívěšky na klíče; (15) hudební nástroje; (16) papírnické zboží všeho druhu, pohlednice, gratulace, dopisní papíry, nástěnné kalendáře, stolní kalendáře, samolepky, obtisky, pexesa, hrací karty, puzzle, poznámkové bloky, desky na spisy, pořadače, omalovánky, activity books, balící papír, papírové tašky, umělohmotné tašky, papírové obaly všeho druhu, kapesníky papírové, těžítka, periodické a neperiodické tiskoviny všeho druhu, knihy, brožury, časopisy; (17) obaly všeho druhu z plastických hmot /na mléčné výrobky, na cukrovinky, na zvukové nosiče, na kosmetiku ap./; (18) peněženky, školní tašky; (20) nábytek dětský; (21) nápojové lahve, nádobí porcelánové i z plastických hmot, vázičky; (24) kapesníky textilní; (25) trička, čepice, klobouky, šátky, plavky, ponožky, obuv; (26) nášivky na oděvy, zažehlovací obtisky, odznaky, knoflíky; (28) hračky dřevěné, plyšové, hlavolamy; (35) reklamní a propagační činnost; (41) nakladatelství a vydavatelství, nahrávání nosičů zvukových nebo obrazově zvukových, agenturní činnost v oblasti kultury, půjčování nahraných zvukových a zvukově obrazových záznamů.
(511) 3, 8, 9, 10, 14, 15, 16, 17, 18, 20, 21, 24, 25, 26, 28, 35, 41
(210) O-98180

(111) **193801**

(220) 13.03.1995
(151) 26.09.1996
(540)

MAXIRISK

(730) **CET 21 spol. s r. o.**, Kříženeckého nám. 322, Praha 5, 15252, CZ
(740) VYSKOČIL, KROŠLÁK a spol. Advokátní a patentová kancelář, Dana Lukajová, Petráská 12, Praha 1, 11000
(510) (3) kosmetika, zubní pasty; (8) přístroje; (9) videokazety, nosiče dat, nahrané i nenahrané nosiče zvukových nebo zvukově obrazových záznamů, filmy zvukové, filmové kamery, filmové přístroje; (10) prezervativy; (14) budíky, nástěnné hodiny, odznaky, přívěšky na klíče; (15) hudební nástroje; (16) papírnické zboží všeho druhu, pohlednice, gratulace, dopisní papíry, nástěnné kalendáře, stolní kalendáře, samolepky, obtisky, pexesa, hrací karty, puzzle, poznámkové bloky, desky na spisy, pořadače, omalovánky, activity books, balící papír, papírové tašky, umělohmotné tašky, papírové obaly všeho druhu, kapesníky papírové, těžítka, periodické a neperiodické tiskoviny všeho druhu, knihy, brožury, časopisy; (17) obaly všeho druhu z plastických hmot /na mléčné výrobky, na cukrovinky, na zvukové nosiče, na kosmetiku ap./; (18) peněženky, školní tašky; (20) nábytek dětský; (21) nápojové lahve, nádobí porcelánové i z plastických hmot, vázičky; (24) kapesníky textilní; (25) trička, čepice, klobouky, šátky, plavky, ponožky, obuv; (26) nášivky na oděvy, zažehlovací obtisky, odznaky, knoflíky; (28) hračky dřevěné, plyšové, hlavolamy; (35) reklamní a propagační činnost; (41) nakladatelství a vydavatelství, nahrávání nosičů zvukových nebo obrazově zvukových, agenturní činnost v oblasti kultury, půjčování nahraných zvukových a zvukově obrazových záznamů.
(511) 3, 8, 9, 10, 14, 15, 16, 17, 18, 20, 21, 24, 25, 26, 28, 35, 41
(210) O-98184

(111) **193802**

(220) 13.03.1995
(151) 26.09.1996
(540)

KARAMBOL

(730) **CET 21 spol. s r. o.**, Kříženeckého nám. 322, Praha 5, 15252, CZ
(740) VYSKOČIL, KROŠLÁK a spol. Advokátní a patentová kancelář, Dana Lukajová, Petráská 12, Praha 1, 11000
(510) (3) kosmetika, zubní pasty; (8) přístroje; (9) videokazety, nosiče dat, nahrané i nenahrané nosiče zvukových nebo zvukově obrazových záznamů, filmy zvukové, filmové kamery, filmové přístroje; (10) prezervativy; (14) budíky, nástěnné hodiny, odznaky, přívěšky na klíče; (15) hudební nástroje; (16) papírnické zboží všeho druhu, pohlednice, gratulace, dopisní papíry, nástěnné kalendáře, stolní kalendáře, samolepky, obtisky, pexesa, hrací karty, puzzle, poznámkové bloky, desky na spisy, pořadače, omalovánky, activity books, balící papír, papírové tašky, umělohmotné tašky, papírové obaly všeho druhu, kapesníky papírové, těžítka, periodické a neperiodické tiskoviny všeho druhu, knihy, brožury, časopisy; (17) obaly všeho druhu z plastických hmot /na mléčné výrobky, na cukrovinky, na zvukové nosiče, na kosmetiku ap./; (18) peněženky, školní tašky; (20) nábytek dětský; (21) nápojové lahve, nádobí porcelánové i z plastických hmot, vázičky; (24) kapesníky textilní; (25) trička, čepice, klobouky, šátky, plavky, ponožky, obuv; (26) nášivky na oděvy, zažehlovací obtisky, odznaky, knoflíky; (28) hračky dřevěné, plyšové, hlavolamy; (35) reklamní a propagační činnost; (41) nakladatelství a vydavatelství, nahrávání nosičů zvukových nebo obrazově zvukových, agenturní činnost v oblasti kultury, půjčování nahraných zvukových a zvukově obrazových záznamů.
(511) 3, 8, 9, 10, 14, 15, 16, 17, 18, 20, 21, 24, 25, 26, 28, 35, 41
(210) O-98185

(111) **193810**

(220) 28.03.1995
(151) 26.09.1996
(540)

SLÉVÁRENSKÉ DNY

(730) **Česká slévárenská společnost**, Divadelní 6, Brno, 65734, CZ

- (740) Patentová kancelář, Kühnel Egon, Oblá 56, Brno, 63400
(510) (39) pořádání odborných exkurzí, tematických zájezdů; (41) pořádání symposií, konferencí, seminářů, kurzů, vydávání odborných publikací, rozšiřování vědeckých, technických a ekonomických poznatků; (42) informační služby v oblasti slévárenství.

(210) O-99651

- (511) 39, 41, 42
(210) O-98643

- (111) **193824**
(220) 05.04.1995
(151) 26.09.1996
(540)



- (730) **FINE CONTACT GROUP a. s.**, Plavnická ul. č. 120, Kamenný Újezd, 37381, CZ
(740) KUDRLIČKA & SEDLÁK Advokátní, patentová a známková kancelář, Ing. Jiří Sedlák, Husova 16, České Budějovice, 37001
(510) (9) přístroje telekomunikační techniky, veřejné telefonní hovorny, jejich součásti a příslušenství; (35) reklamní a propagační činnost; (37) čistící a úklidové služby, zejména úklid a čištění veřejných telefonních automatů a hovorů, čištění a údržba městského mobiliáře jako např. zastávek a čekáren dopravních prostředků apod.
(511) 9, 35, 37
(210) O-98956

- (111) **193828**
(220) 07.04.1995
(151) 26.09.1996
(540)

ZLATOVAR

- (730) **Pivovar Nymburk, spol. s r.o.**, Pražská 581, Nymburk, 28825, CZ
(740) BOHEMIA PATENT, Ing. Jana Vandělková, Umělecká 6, Praha 7, 17000
(510) (32) veškeré nealkoholické nápoje kromě piva a přípravky k výrobě nápojů.
(511) 32
(210) O-99091

- (111) **193848**
(220) 26.04.1995
(151) 26.09.1996
(540)



- (730) **GEOVAP, spol.s r.o.**, Čechovo nábřeží 1790, Pardubice, 53003, CZ
(740) Patentová a známková kancelář, Ing. Jaromír Příkryl, Včelín 1161, Hulín, 76824
(510) (9) počítače, příslušenství k počítačům, software, geodetické přístroje a pomůcky; (35) automatizované zpracování dat; (36) zprostředkovatelská činnost v obchodě a v oblasti nemovitosti; (42) výkon zeměměřičské činnosti, ověřování výsledků zeměměřičské činnosti, tvorba software, poradenská činnost v oblasti výpočetní techniky.
(511) 9, 35, 36, 42

- (111) **193853**
(220) 03.05.1995
(151) 26.09.1996
(540)



- (730) **M.O.S., spol. s r. o.**, V aleji 20, Brno, 62000, CZ
(740) Patentová kancelář Kania, Sedlák, Smola, Ing. Kania František, Mendlovo nám. 1a, Brno, 60300
(510) (6) tlakové nádoby na plyn, ocelové konstrukce; (10) lůžkové stativy a rampy používané v lékařské technologii; (11) tlakové nádoby na vodu; (37) montáž vodohospodářských zařízení, úpraven pitné vody, čištění odpadních vod a jejich repase, montáž technologických potrubí a nádrží a jejich repase, montáž kotelen, výměňkových stanic a jejich repase včetně měření a regulace, montáž potrubních rozvodů, tlakových stanic topných, technických a medicínálních plynů a jejich repase.
(511) 6, 10, 11, 37
(210) O-99834

- (111) **193863**
(220) 16.05.1995
(151) 26.09.1996
(540)



- (730) **Jindřich Sedláček**, E. F. Buriana 205/6, Olomouc - Svatý Kopeček, 77200, CZ
(740) Patentová kancelář, Ing. Soukup Petr, Švédská 3, Olomouc, 77200
(510) (6) kovové armatury zařazené ve tř. 6, zejména pro vodu a plyny, kovové potrubí a jeho tvarové části, např. přechody, ohyby, odbočky; (7) čerpadla, vývěvy; (11) armatury zařazené ve tř. 11, např. pojistné, redukční a regulační armatury pro vodu a plyny.
(511) 6, 7, 11
(210) O-100233

- (111) **193864**
(220) 16.05.1995
(151) 26.09.1996
(540)

ARIOSO

- (730) **LORIKA CZ s.r.o.**, Holická 31/2, Olomouc, 77200, CZ
(740) Patentová kancelář, Ing. Soukup Petr, Švédská 3, Olomouc, 77200
(510) (3) čistící přípravky, prací a mycí prostředky, kosmetické a voňavkářské výrobky např. mýdla, šampony, sprchové gely, vody na vlasy, pěny do koupele, vody po holení, krémy, emulze, zubní pasty, ústní vody; (5) dezinfekční prostředky; (11) zařízení a přístroje osobní a toaletní hygieny např. osvěžovače vzduchu, sušičky rukou a vlasů, čistíče vzduchu; (12) ruční a elektrické úklidové vozíky; (16) papírové ručníky a toaletní papír; (21) zásobníky na toaletní potřeby, dávkovače tekutých mýdel, čistící a mycí přípravky a prostředky zařazené

v této třídě, např. mycí houby, kartáče, pomůcky a látky k čištění, drátěnky, úklidové a ochranné prostředky např. rukavice, mopy; (27) rohože a rohožky z gumy a textilu; (36) zprostředkování obchodních služeb vztahovaných k výše uvedeným výrobkům; (37) úklidové a čistící služby a práce všeho druhu.

(111) 3, 5, 11, 12, 16, 21, 27, 36, 37
(210) O-100234

(111) **193902**
(220) 26.06.1995
(151) 26.09.1996
(540)

ČEŠŤA

(730) **HAMÉ, a.s.**, Babice č. 572, 68703, CZ
(510) (29) potravinářské výrobky, zejména konzervářské (paštiky, kečupy, sterilovaná zelenina, masové konzervy, hotová jídla).
(511) 29
(210) O-101530

(111) **193910**
(220) 29.06.1995
(151) 26.09.1996
(540)

JAVORNÍK

(730) **BONGRAIN S. A.**, 42 rue Rieussec, VIROFLAY, FR
(740) **KANIA, SEDLÁK, SMOLA** Patentová a známková kancelář, Ing. František Kania, Mendlovo nám. 1a, Brno, 60300
(510) (29) mléko, sýry a ostatní mlékárenské výrobky.
(511) 29
(210) O-101647

(111) **193936**
(220) 27.07.1995
(151) 26.09.1996
(540)

OBIS

(730) **T-SOFT, spol. s r.o.**, Novodvorská 1010/14, Praha 4, 14201, CZ
(510) (9) počítače, výpočetní technika, programy pro počítače; (41) školení; (42) programátorské služby, informační systémy, porady a konzultace k výše uvedenému.
(511) 9, 41, 42
(210) O-102377

(111) **194336**
(220) 28.09.1994
(151) 23.10.1996
(540)

ISOMAX

(730) **ACE CANNING CORPORATION SDN.BHD.**, Jalan, MY
(740) **DANĚK & PARTNERS** Advokátní a patentová kancelář, Dr. Vilém Daněk, Vinohradská 45, Praha 2, 12000
(510) (32) pivo, minerální a jiné vody sycené kyslíčným (oxidem) uhličitým, jiné nealkoholické nápoje, ovocné nápoje, ovocné šťávy, sirupy, jiné preparáty k přípravě dalších nápojů.
(511) 32
(210) O-92838

(111) **194396**
(220) 01.12.1994
(151) 23.10.1996
(540)

ELFA

(730) **ELFA, spol. s r.o.**, Jelmo 1, Rudolfov, 37371, CZ
(740) **BOHEMIA PATENT**, Ing. Jana Vandělková, Umělecká 6, Praha 7, 17000
(510) (37) montáž, opravy a údržba vyhrazených el. zařízení, vč. provádění revizí těchto zařízení.
(511) 37
(210) O-94851

(111) **194403**
(220) 05.12.1994
(151) 23.10.1996
(540)



JELÍNEK

(730) **JELÍNEK - výroba nábytku s.r.o.**, Palackého 420/21, Valašské Meziříčí, 75701, CZ
(740) **ROTT, RŮŽIČKA & GUTTMANN** Patentová, známková a advokátní kancelář, JUDr. Vladimír Rott, Nad Štolou 12, Praha 7, 17000
(510) (20) nábytek.
(511) 20
(210) O-94970

(111) **194488**
(220) 06.02.1995
(151) 24.10.1996
(540)



(730) **NBA Properties, Inc.**, 645 Fifth Avenue, New York 10022, NY, US
(740) **KOREJZOVÁ & SPOL. v.o.s.**, Mgr. Petra Korejzová, Spálená 29, Praha 1, 11000
(510) (16) publikace a tiskoviny; (25) sportovní oděvy a oblečení pro volný čas zahrnující obuv a pokrývky hlavy; (28) hračky a sportovní potřeby.
(511) 16, 25, 28
(210) O-96986

(111) **194492**
(220) 07.02.1995
(151) 24.10.1996
(540)

Jahůdka

(730) **TIPA a.s.**, U Obůrky 5, Třebíč, 67401, CZ
(740) Ing. Pavel Nádvořník, Sokola Tůmy 1, Ostrava - Hulváky, 70900
(510) (29) mlékárenské výrobky, mrazírenské výrobky; (30) cukrárenské výrobky, mrazírenské výrobky.
(511) 29, 30
(210) O-97062

(111) **194498**
(220) 10.02.1995
(151) 24.10.1996
(540)



- (730) **Petra SKALICKÁ**, Jugoslávských partyzánů 46, Praha 6 - Bubeneč, 16000, CZ
(740) **ROTT, RŮŽIČKA & GUTTMANN** Patentová, známková a advokátní kancelář, JUDr. Vladimír Rott, Nad Štolou 12, Praha 7, 17000
(510) (33) alkoholické nápoje, lihoviny, likéry.
(511) 33
(210) O-97232

- (111) **194505**
(220) 17.02.1995
(151) 24.10.1996
(540)

ERANA

- (730) **ERANA s.r.o.**, Křivenická 443, Praha 8, 18000, CZ
(510) (35) pomoc při řízení obchodní činnosti, obchodní administrativa; (41) výchova, školení; (42) vědecké a průmyslové rešerše a služby, které nejsou uvedeny v jiných třídách.
(511) 35, 41, 42
(210) O-97460

- (111) **194537**
(220) 10.03.1995
(151) 24.10.1996
(540)

KODAP

- (730) **KODAP, s.r.o. společnost pro daňové poradenství**, Tř. 1. Máje 97, Liberec, 46001, CZ
(510) (35) daňové a účetní poradenství, účetnictví, ekonomicko-organizační poradenství.
(511) 35
(210) O-98135

- (111) **194549**
(220) 21.03.1995
(151) 24.10.1996
(540)



- (730) **ZEVYP a.s.**, Nová 1909/45, České Budějovice, 37001, CZ
(740) **KUDRLIČKA & SEDLÁK** Advokátní, patentová a známková kancelář, Ing. Jiří Sedlák, Husova 16, České Budějovice, 37001
(510) (7) stavební stroje; (37) zemní a výkopové práce, pokládka, montáž a opravy telekomunikačních sítí, montáž, opravy a údržba vyhrazených elektrických zařízení a měřicí a regulační techniky; (39) silniční motorová doprava.
(511) 7, 37, 39
(210) O-98469

- (111) **194593**
(220) 16.05.1995
(151) 24.10.1996
(540)

EKOVDAS

- (730) **Jindřich Sedláček**, E. F. Buriana 205/6, Olomouc - Svatý Kopeček, 77200, CZ
(740) Patentová kancelář, Ing. Soukup Petr, Švédská 3, Olomouc, 77200
(510) (6) armatury, potrubí, jiné vodohospodářské stroje a zařízení, meliorační zařízení; (7) stroje a zařízení s mechanickým pohonem, čerpadla, vývěvy, kompresorová zařízení; (11) armatury, vodohospodářská zařízení, meliorační a kanalizační zařízení; (37) montáž a servis strojů a zařízení s mechanickým pohonem, zejména armatur, potrubí, čerpadel, vývěv a jiných vodohospodářských, kompresorových, vakuových, melioračních a kanalizačních zařízení; (42) projekce, kompletace dodávek.
(511) 6, 7, 11, 37, 42
(210) O-100232

- (111) **194595**
(220) 19.05.1995
(151) 24.10.1996
(540)

OBNOVA

- (730) **Obnova Brno, a.s.**, Herčíkova 1a, Brno, 65771, CZ
(740) **KANIA, SEDLÁK, SMOLA** Patentová a známková kancelář, Ing. Jiří Malůšek, Mendlovo nám. 1a, Brno, 60300
(510) (7) stroje zejména pro účely protektorování a pneuservisu, například montážní stoly, demontážní stroje a pomocná zařízení; (9) přístroje zejména pro účely protektorování a pneuservisu, například tlouškoměry apod.; (12) pneumatiky a automobilové doplňky jinde neuvedené, topné duše a membrány; (17) pryžové výrobky jinde neuvedené, technická pryž a pryžové výlisky; (35) zprostředkování prodeje pneumatik a protektorů; (36) pronájem vlastních objektů a služby spojené s pronájmem objektů; (37) vulkanizace, opravy a servis pryžových výrobků, opravy a servis motorových vozidel, zprostředkování servisu automobilů; (39) silniční motorová doprava vnitrostátní a mezinárodní, zejména přeprava nákladů, pronájem motorových vozidel; (41) školicí činnost v oboru výroby pryžových výrobků; (42) poradenská činnost v oboru výroby pryžových výrobků, podnikání v oblasti nakládání s odpady, měření emisí z mobilních zdrojů v rozsahu oprávnění, služby spojené s pronájmem objektů, zprostředkování služeb spojených s provozováním a údržbou automobilů.
(511) 7, 9, 12, 17, 35, 36, 37, 39, 41, 42
(210) O-100376

- (111) **194614**
(220) 05.06.1995
(151) 24.10.1996
(540)



- (730) **Antonín Krejčárek**, Slovanská 1312/34, Děčín 6, 40502, CZ
(510) (2) umělecké barvy a přípravky (ředidla, laky a oleje pro malbu, olejové šepsy).
(511) 2
(210) O-100893

- (111) **194615**
(220) 05.06.1995
(151) 24.10.1996
(540)

UMTON

- (730) **Antonín Krejčárek**, Slovanská 1312/34, Děčín 6, 40502, CZ
(510) (2) umělecké barvy a přípravky (ředidla, laky a oleje pro malbu, olejové šepsy).
(511) 2
(210) O-100894

- (111) **194626**
(220) 28.06.1995
(151) 24.10.1996
(540)

SIMPLE GREEN

- (730) **SUNSHINE MAKERS, Inc.**, 15922 Pacific Coast Highway, Huntington Beach, CA, US
(740) **KOREJZOVÁ & SPOL. v.o.s.**, JUDr. Zdeňka Korejzová, Spálená 29, Praha 1, 11000
(510) (3) čisticí přípravky pro domácnost a pro čištění obchodních a průmyslových zařízení včetně víceúčelových detergentů a čisticích prostředků, čisticí prostředky na kovy, prací prostředky, čisticí prostředky používané pro čištění kuchyní, koupelen a ostatních prostor a zařízení v domácnosti.
(511) 3
(210) O-101603

- (111) **194629**

(220) 04.07.1995
(151) 24.10.1996
(540)



(730) **Palírna u Zeleného stromu - Starorežná Prostějov, komanditní společnost**, Dykova 8, Prostějov, 79697, CZ
(740) Společná advokátní kancelář Všečetka Zelený Švorčík Kalenský a partneři, JUDr. Miloš Všečetka, Hálkova 2, Praha 2, 12000
(510) (33) konzumní a značkové lihoviny, řezané a ušlechtilé destiláty včetně macerátů a výluhů.
(511) 33
(210) O-101797

(111) **194651**
(220) 28.07.1995
(151) 24.10.1996
(540)



(730) **Pavel Míka - FALIKO**, Bukureštská 2789, Tábor, 39001, CZ
(740) Ing. Král Jiří, patentový zástupce, Štěpánská 45, Praha 1, 11000
(510) (6) dlažby a obklady kovové; (11) sprchové kouty, vany, umyvadla, sprchy, sprchové vaničky; (17) spárovací hmoty a tmely lepicí, rychlopěny, silikonové tmely; (19) korkové krytiny, palubové podlahy, lamelové podlahy, parkety, dlažby a obklady nekovové; (27) podlahové krytiny z plastických hmot, koberce; (37) práce zednické, podlahářské a obkladačské.
(511) 6, 11, 17, 19, 27, 37
(210) O-102417

(111) **194716**
(220) 08.09.1995
(151) 24.10.1996
(540)

FISHER-PRICE

(730) **MATTEL, INC.**, 333 Continental Boulevard, El Segundo, CA, US
(740) Šachta, Zmeškal & partneři, Ing. Václav Kratochvíl, patentový zástupce, Radlická 28/663, Praha 5, 15000
(510) (28) hračky.
(511) 28
(210) O-103657

(111) **194809**
(220) 01.12.1995
(151) 24.10.1996
(540)

PROSFOTO

(730) **Martin Novotný**, Nám.T.G.Masaryka č.9, Holice v Čechách, 53401, CZ
(510) (16) fotografie; (35) reklamní a propagační služby; (42) fotografické služby.
(511) 16, 35, 42
(210) O-106533

(111) **194827**
(220) 18.12.1995
(151) 24.10.1996

(540)



(730) **ZŘUD - Masokombinát Písek CZ, a.s.**, Novodvorská 1010/14, Praha 4, 14200, CZ
(510) (29) masné výrobky; (31) zemědělské výrobky náležící do této třídy.
(511) 29, 31
(210) O-107002

(111) **195156**
(220) 15.08.1994
(151) 25.11.1996
(540)

Hotel GRAND, Palackého náměstí č.349, Uherské Hradiště

(730) **UHGAST, a.s.**, Šafaříkova 855, Uherské Hradiště, 68601, CZ
(510) (36) směnárna; (42) restaurační a hotelové služby.
(511) 36, 42
(210) O-91963

(111) **195279**
(220) 10.11.1994
(151) 26.11.1996
(540)



(730) **Ing. arch. Arnošt Hradil - ADI-DESIGN**, Řadová 442, Šenov, 73934, CZ
(510) (41) výtvarný design; (42) architektonická tvorba, projektování.
(511) 41, 42
(210) O-93988

(111) **195425**
(220) 27.01.1995
(151) 26.11.1996
(540)

PRAGOPOLAIR

(730) **PRAGOPOLAIR s.r.o.**, Pražská 120/434, Benátky nad Jizerou, 29471, CZ
(740) BOHEMIA PATENT, Ing. Jana Vanděliková, Umělecká 6, Praha 7, 17000
(510) (11) chladicí zařízení, stroje a přístroje, chladicí skříně, komponenty a náhradní díly pro chladicí zařízení, klimatizační zařízení a přístroje; (36) obstaravatelství.
(511) 11, 36
(210) O-96671

(111) **195426**
(220) 27.01.1995
(151) 26.11.1996
(540)



(730) **PRAGOPOLAIR s.r.o.**, Pražská 120/434, Benátky nad Jizerou, 29471, CZ
(740) BOHEMIA PATENT, Ing. Jana Vanděliková, Umělecká 6, Praha 7, 17000
(510) (11) chladicí zařízení, stroje a přístroje, chladicí skříně, komponenty a náhradní díly pro chladicí zařízení, klimatizační zařízení a přístroje; (36) obstaravatelství.

(511) 11, 36
(210) O-96672

(111) **195445**
(220) 03.02.1995
(151) 26.11.1996
(540)

PUBLICA

(730) **Manager CS s.r.o.**, Jeseniova 1169/51, Praha 3, 13000, CZ
(740) UNIPATENT, Ing. Jiří Chlustina, Jana Masaryka 43-47, Praha 2, 12000
(510) (16) papír a výrobky z papíru, lepenky a kartonážní výrobky, tiskoviny, časopisy, periodika, knihy, výrobky knihařské, fotografie, psací potřeby, kancelářská lepidla, potřeby pro umělce, štetce, psací stroje, kancelářské potřeby kromě nábytku, učební a školní potřeby a pomůcky, hrací karty, tiskací písma, štočky, pojidla pro pap. průmysl, včetně reklamních a propagačních materiálů; (35) reklamní agentura, reklamní činnost všeho druhu ve všech médiích a na všech druzích nosičů, (38) rozesílání a distribuce reklamních materiálů všeho druhu.
(511) 16, 35, 38
(210) O-96958

(111) **195446**
(220) 03.02.1995
(151) 26.11.1996
(540)

OMNIMEDIA

(730) **Omnimedia Public Relations s.r.o.**, Jeseniova 1169/51, Praha 3 - Žižkov, 13000, CZ
(740) UNIPATENT, Ing. Jiří Chlustina, Jana Masaryka 43-47, Praha 2, 12000
(510) (16) papír a výrobky z papíru, lepenky a kartonážní výrobky, tiskoviny, časopisy, periodika, knihy, výrobky knihařské, fotografie, psací potřeby, kancelářská lepidla, potřeby pro umělce, štetce, psací stroje, kancelářské potřeby kromě nábytku, učební a školní potřeby a pomůcky, hrací karty, tiskací písma, štočky, pojidla pro pap. průmysl, včetně reklamních a propagačních materiálů; (35) reklamní agentura, reklamní činnost všeho druhu ve všech médiích a na všech druzích nosičů; (38) rozesílání a distribuce reklamních materiálů všeho druhu.
(511) 16, 35, 38
(210) O-96959

(111) **195452**
(220) 08.02.1995
(151) 26.11.1996
(540)



(730) **LANDINFO, spol. s r.o.**, K Mlýnicku 239, Praha 5, 15600, CZ
(740) Ing. Čmejla Vladimír, patentový zástupce, Rašínovo nábř. 54, Praha 2, 12800
(510) (35) geografické informační systémy; (42) zpracování a realizace půdně ekologických studií, projektování pozemkových úprav, zpracování dat pro geografické informační systémy.
(511) 35, 42
(210) O-97093

(111) **195453**
(220) 08.02.1995
(151) 26.11.1996

(540)

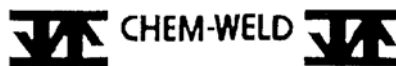

(730) **CHEM-WELD ROUDNICE s.r.o.**, Špindlerova 681, Roudnice nad Labem, 41301, CZ
(740) Ing. Čmejla Vladimír, patentový zástupce, Rašínovo nábř. 54, Praha 2, 12800
(510) (1) lepidla průmyslová, mořidla, odmašťovací pomůcky a přípravky, svařovací pasty, tavidla pro autogenní sváření, tavidla pro pájení a letování, tvrdé pájky, tekuté pájky, měkké pájky; (3) brusné a leštící prostředky, čističe kovů; (4) mazací prostředky; (6) letovací dráty, stříbrné pájky, slitinové pájky; (7) svářecí agregáty elektrické, brusné a leštící přístroje; (8) brusné a leštící přípravky a pomůcky, svářecí agregáty neelektrické, svařovací hořáky, svařovací pomůcky; (9) ochranné pomůcky k svařování (protipožární), svářecí přilby, svářecí dráty na všechny kovy, svářecí elektrody na oceli, litinu i neželezné kovy; (42) poradenská činnost v oboru svařování.
(511) 1, 3, 4, 6, 7, 8, 9, 42
(210) O-97094

(111) **195459**
(220) 15.02.1995
(151) 26.11.1996
(540)



(730) **Spálovský, a. s.**, Malý Val 1591, Kroměříž, 76701, CZ
(740) Patentová a známková kancelář, Ing. Jaromír Příkryl, Včelín 1161, Hulín, 76824
(510) (9) rozvaděče nízkého napětí; (37) montáž, oprava a údržba elektrických zařízení dodavatelským způsobem.
(511) 9, 37
(210) O-97328

(111) **195460**
(220) 15.02.1995
(151) 26.11.1996
(540)



(730) **Spálovský, a. s.**, Malý Val 1591, Kroměříž, 76701, CZ
(740) Patentová a známková kancelář, Ing. Jaromír Příkryl, Včelín 1161, Hulín, 76824
(510) (9) rozvaděče nízkého napětí; (37) montáž, oprava a údržba elektrických zařízení dodavatelským způsobem.
(511) 9, 37
(210) O-97329

(111) **195462**
(220) 16.02.1995
(151) 26.11.1996
(540)

FLAVIUS

(730) **SELIKO Opava, a.s.**, Sadová 44, Opava, 74642, CZ
(740) Jiří Effmert, Halasova 314/7, Říčany, 25101
(510) (3) výrobky založené na produktech fermentačních procesů, zejména kosmetické výrobky s obsahem lihu, jako vody pro holení a vlasové vody; výrobky vzniklé esterifikací střední frakce lihovarské přiboudliny, zejména laky na nehty a odlakovače.
(511) 3
(210) O-97391

(111) **195467**
(220) 16.02.1995
(151) 26.11.1996

(540)



- (730) **YKK CORPORATION**, 1, kanda Izumi-cho, Chiyoda-ku, Tokyo, JP
(740) **ROTT, RŮŽIČKA & GUTTMANN** Patentová, známková a advokátní kancelář, JUDr. Vladimír Rott, Nad Štolou 12, Praha 7, 17000
(510) (26) zipy, háčkové a kličkové spony, zasouvací spony, nastavitelná upínadla, přezky, sponky, knoflíky, patentky, spojovací knoflíky, dvouhlavé háčky s oky, poutka, poutka na opasky, zaklapávací háčky, spony na podvazky, háčky, zástrčkové zámky na tašky, klipsny pro zdobení textilních předmětů, stuhy, prýmký, elastické stuhy, pásky, kordové ucpávky, vyrovnávátka.
(511) 26
(210) O-97405

- (111) **195483**
(220) 02.03.1995
(151) 26.11.1996
(540)



- (730) **STANISLAVA JAROLÍMKOVÁ**, Smetanova ul. 305, Příbram III., 26101, CZ
(510) (39) cestovní kancelář, poskytování a zprostředkování cestovních služeb.
(511) 39
(210) O-97869

- (111) **195484**
(220) 02.03.1995
(151) 26.11.1996
(540)

BIXIES

- (730) **Australasian Conference Association Limited**, 146 Fox Valley Road, Wahroonga, AU
(740) **PATENTSERVIS** Praha, a.s., Jivenská 1273/1, Praha 4, 14021
(510) (30) obilné přípravky, potraviny z obilovin určené hlavně na snídani.
(511) 30
(210) O-97874

- (111) **195552**
(220) 03.05.1995
(151) 26.11.1996
(540)



- (730) **FUJI JUKOGYO KABUSHIKI KAISHA (also trading as Fuji Heavy Industries Ltd.)**, 7-2, Nishi-Shinjuku 1-Chome Shinjuku-Ku, Tokyo, JP
(740) **KOREJZOVÁ & SPOL.** v.o.s., JUDr. Zdeňka Korejzová, Spálená 29, Praha 1, 11000
(510) (37) oprava a údržba aut, pump, generátorů a motorů, mytí aut; (42) poskytování informací a opravách.
(511) 37, 42
(210) O-99849

- (111) **195568**
(220) 15.05.1995
(151) 26.11.1996
(540)

Kinko's

- (730) **Kinko's Ventures, Inc.**, Three Gallerie Tower 13155 Noel Road, Suite 1600, Dallas, TX, US
(740) Patentová kancelář Kania, Sedlák, Smola, Ing. Kania František, Mendlovo nám. 1a, Brno, 60300
(510) (35) fotokopírovací služby, zpracování textů a písařské práce, půjčování kancelářské techniky a zařízení, fotokopírování, reprodukce, úprava dokumentů pro druhé, příprava reklamních a propagačních dokumentů, půjčování kopírovacích strojů, psacích strojů a textových procesorů; (36) leasing kopírovacích strojů, psacích strojů a textových procesorů; (38) služby spojené s faxovým přenosem.
(511) 35, 36, 38
(210) O-100166

- (111) **195658**
(220) 06.09.1995
(151) 27.11.1996
(540)



- (730) **Stanislav MAZOUCH**, Ravennská 321, Praha 10, 10900, CZ
(740) Ing. Jupa Francis, patentový zástupce, Měchenická 4, Praha 4, 14100
(510) (16) papír a výrobky z papíru, hrací karty, učební a školní pomůcky a potřeby, pojidla pro papírenský průmysl, kancelářská lepidla, psací potřeby, kancelářské potřeby, tiskoviny, časopisy, knihařské výrobky; (25) oděvy, prádlo, boty střevíce včetně obuvi sportovní; (28) hry, hračky, tělocvičné a sportovní nářadí, potřeby pro rekreační sport, sportovní potřeby nezařazené v jiných třídách, rybářské potřeby, nářadí pro zimní sporty, pro sportovní hry, zboží plážové a koupací.
(511) 16, 25, 28
(210) O-103585

- (111) **195660**
(220) 12.09.1995
(151) 27.11.1996
(540)

SODKO

- (730) **SODKO, a. s.**, Klíčany 90, Vodochody, 25069, CZ
(740) Machytková Sedláček Vaca & spol. Advokátní kancelář, Mgr. Robert Kvasnička, Dlouhá 16, Praha 1, 11000
(510) (29) vejce, mléko a mléčné výrobky, oleje a jedlé tuky; (30) cukrovinky, káva, čaj, kakao, cukr, rýže, tapioka, kávové náhražky, med, sirup melasový; (35) marketing, propagace a reklama na trhu potravinářského zboží; (36) zprostředkovatelská činnost v oblasti obchodu s potravinářským zbožím.
(511) 29, 30, 35, 36
(210) O-103698

- (111) **195677**
(220) 18.09.1995

(151) 27.11.1996
(540)

IMPAG

- (730) **Stanislav Mazouch**, Ravennská 321, Praha 10, 10900, CZ
(740) Ing. Jupa Francis, patentový zástupce, Měchenická 4, Praha 4, 14100
(510) (16) papír a výrobky z papíru, hrací karty, učební a školní pomůcky a potřeby, pojidla pro papírenský průmysl, kancelářská lepidla, psací potřeby, kancelářské potřeby, tiskoviny, časopisy, knihařské výrobky; (25) oděvy, prádlo, boty, střevisce včetně obuvi sportovní; (28) hry, hračky, tělocvičné a sportovní nářadí, potřeby pro rekreační sport, sportovní potřeby nezařazené v jiných třídách, rybářské potřeby, nářadí pro zimní sporty, pro sportovní hry, zboží plážové a koupací.
(511) 16, 25, 28
(210) O-103951

(111) **195718**
(220) 29.09.1995
(151) 27.11.1996
(540)

ABBAS

- (730) **ABBAS, spol. s r.o.**, Veslářská 136, Brno, 63700, CZ
(740) PROPATENT, Ing. Vlasta Sedláčková, Ke Kateřinkám 1393, Praha 4, 14900
(510) (1) chemické výrobky určené pro průmysl, vědy a fotografii, jakož i pro zemědělství, zahradnictví a lesnictví, umělé pryskyřice v surovém stavu, plastické hmoty v surovém stavu, hnojiva pro půdu, hasicí přístroje (složení), prostředky pro kalení a letování kovů, chemické výrobky určené ke konzervování potravin, tříslicí materiály, lepidla pro průmysl; (2) barvy, nátěry, laky, ochranné výrobky proti korozi a proti deteriorizaci dřeva, barviva, mořidla, přírodní pryskyřice v surovém stavu, kovy listkové a práškové pro malíře, dekoratéry a umělce; (5) výrobky lékařnické, veterinářské a hygienické, diabetické přípravky pro léčebné účely, potraviny pro batolata, náplastě, materiál pro plombování zubů a pro zubní otisky, dezinfekční přípravky, výrobky pro hubení škodlivých zvířat, fungicidy, herbicidy; (6) obecné kovy a jejich slitiny, kovové stavební materiály, kovové stavební materiály přenosné, kovové materiály pro železnice, kabely a kovové dráty neelektrické, kovové potřeby zámečnické a klempířské, kovové trubky, safes (skříňky na klenoty), kovové výrobky, které nejsou uvedeny v jiných třídách, rudy; (7) stroje a obráběcí stroje, motory (s výjimkou motoru pro pozemní vozidla), spojky a transmisní zařízení (mimo ty, které jsou pro pozemní vozidla), zemědělské nářadí, líhne pro vejce; (8) nářadí a přístroje s ručním pohonem, nože, vidličky a lžice, sečné zbraně, břitvy; (9) aparáty a přístroje vědecké, námořní, geodetické, elektrické, fotografické, filmové, optické, přístroje pro vážení, měření a signalizaci, kontrolu (inspekci), záchranu a přístroje učební, aparáty pro záznam, převod, gramofonové desky, automatické distributory a mechanismy na mince, zapisovací pokladny (záznam), kalkulační stroje, přístroje pro zpracování informací a počítače, hasicí přístroje; (10) chirurgické přístroje a zařízení lékařské, zubní a veterinářské, údy, oči a zuby umělé, orthopedické potřeby, materiál na sešívání ran; (11) přístroje pro osvětlení, topení, výrobu páry, pro vaření, přístroje chladicí, pro sušení, ventilaci, distribuci vody a zdravotní zařízení; (14) vzácné kovy a jejich slitiny a výrobky z těchto látek nebo postříbřeného nebo pozlaceného kovu, nejsou-li uvedeny v jiných třídách, klenoty, bižuterie, drahokamy, hodinářské potřeby a chronometrické přístroje; (15) hudební nástroje; (16) papír, lepenka a výrobky z těchto materiálů, které nejsou zařazeny do jiných tříd, tiskárenské výrobky, potřeby pro knižní vazby, fotografie, papírenské zboží, lepidla pro papírenství nebo domácnost, materiál pro umělce, štetce, psací stroje a kancelářské potřeby (vyjímaje nábytek), učební pomůcky s výjimkou aparátů, plastické obaly nezařazené do jiných tříd, hrací karty, písmena pro tiskárny, štočky; (17) kaučuk, gutaperča, guma, azbest, slída a výrobky z těchto materiálů, které nejsou zahrnuty do jiných tříd, plastické hmoty a výrobky polozpracované, materiály k těsnění, upcání koudelí a k izolaci, ohebné trubky nekovové; (18) kůže, imitace kůže, výrobky z těchto materiálů, které nejsou zahrnuty do jiných tříd, kůže ze zvířat, kufry, deštníky, slunečníky a hole, biče a sedlářské výrobky; (19) stavební materiály nekovové,

neohébné trubky nekovové pro stavebnictví, asfalt, směla, přenosné konstrukce nekovové, nekovové pomníky; (20) nábytek, zrcadla, rámy, výrobky nejmenované v jiných třídách ze dřeva, korku, rákosu, vrbového proutí, z rohu, kostí, slonoviny, z kostic, želvoviny, jantaru, perleti, mořské pěny, náhražky všech těchto materiálů nebo náhražky z plastických hmot; (21) náčiní a nádoby pro domácnost nebo kuchyň (nikoliv z drahých kovů, ani postříbřených nebo pozlacených kovů), hřebeny a mycí houby, kartáče (s výjimkou štetců), materiály pro výrobu kartáčů, čisticí prostředky, třísky železné, sklo surové nebo opracované (s výjimkou stavebního skla), sklo porcelán a majolika neobsažené v jiných třídách; (22) lana, provazy, sítky, stany, plachty, plachtoviny, pytle (neobsažené v jiných třídách), materiál na vycpávky (s výjimkou kaučuku nebo plastických hmot), textilní materiály ze surových vláken; (23) vlákna pro textilní účely; (24) tkaniny a textilní výrobky, které nejsou uvedeny v jiných třídách, pokrývky ložní a ubrusy; (25) oděvy, obuv, kloboučnické zboží; (26) krajky a výšivky, stuhy a tkaničky, knoflíky, háčky a očka, poutka (galanterie), špendlíky a jehly, umělé květiny; (27) koberce, rohožky, rohože, linoleum a jiné obklady podlah, tapety na stěny nikoliv textilní; (28) hry, hračky, potřeby pro gymnastiku a sport, které nejsou uvedeny v jiných třídách, vánoční ozdoby; (31) výrobky zemědělské, zahradnické, lesní a zrní neuvedené v jiných třídách, živá zvířata, čerstvé ovoce a zelenina, osivo, rostliny a přírodní květiny, krmivo pro zvířata, slad; (32) piva, minerální vody, šumivé nápoje a jiné nápoje nealkoholické, nápoje a šťávy ovocné, sirupy a jiné přípravky k zhotovování nápojů; (33) alkoholické nápoje (s výjimkou pív); (34) tabák, potřeby pro kuřáky, zápalky; (35) zprostředkovací služby ve výše uvedených oblastech.

(511) 1, 2, 4, 5, 6, 7, 8, 9, 10, 11, 14, 15, 16, 17, 18, 19, 20, 22, 23,
24, 25, 26, 27, 28, 31, 32, 33, 34, 35
(210) O-104417

(111) **195725**
(220) 04.10.1995
(151) 27.11.1996
(540)

GRAFEX

- (730) **GRAFEX, spol. s r. o.**, Kolonka 304, Adamov II., 67904, CZ
(740) Kořistka Martin, patentový zástupce, Karpatská 3, p.o.box 8, Brno 25, 62500
(510) (1) chemické výrobky pro průmysl, vědu, fotografii, ofsetový tisk, zemědělství, zahradnictví, lesnictví, pryskyřice umělé a syntetické, plastické hmoty v surovém stavu, půdní hnojiva, hasební prostředky, prostředky pro kalení a přípravky pro svařování kovů, chemické prostředky pro konzervování potravin, třísloviny, průmyslová lepidla a pojiva; (2) barvy, zejména tiskařské, fermeže, laky, barviva, mořidla, ochranné prostředky proti korozi a proti hnilobě dřeva, pryskyřice přírodní v surovém stavu, kovy listkové a práškové pro malíře, dekoratéry, tiskaře a umělce; (3) přípravky bělicí a jiné prací prostředky, přípravky k čištění, leštění, odmašťování a broušení, mýdla, výrobky voňavkářské, éterické oleje, vodičky na vlasy, zubní pasty; (4) průmyslové oleje (nikoliv jedlé a éterické) a tuky, mazadla, paliva, včetně motorových paliv, osvětlovací látky, svíce, svíčky a knoty, prostředky pro pohlcování a vázání prachu; (5) potraviny pro děti, náplastí, obvazový materiál, desinfekční prostředky a přípravky, hmoty k plombování zubů a na zubní otisky, prostředky k ničení plevele a hubení živočišných škůdců a parazitů; (6) rudy (mimo bauxitu), obecné kovy v surovém a polozpracovaném stavu a jejich slitiny (mimo rtuť, antimonu, alkalických a alkalicko-zemitých kovů a kovů listkových nebo práškových), kotvy, kovadliny, zvony, stavební materiál z válcovaného a litého kovu, olejnice a jiný kovový materiál pro železnice, řetězy (mimo hnacích řetězů pro vozidla), kovové kabely a neelektrické dráty, zámečnické výrobky, kovové roury, nedobytné pokladny (sejfy) a schránky, podkovy, ocelové kuličky, hřebíky, šrouby, jiné výrobky z kovu (mimo drahých kovů) neobsažené v jiných třídách; (7) stroje a obráběcí stroje, tiskařské stroje a tiskařské lisy, tiskové desky, formy (litografie), tiskařské válce, motory (mimo motory pro pozemní vozidla), soukolí a hnací řemeny (mimo soukolí a hnací řemeny pro pozemní vozidla), zemědělské stroje, líhne; (8) ruční nářadí a nástroje (výhradně bez motorového pohonu), nožičské výrobky (i z drahých kovů), vidličky, lžice, sečné zbraně,

bířivky; (9) přístroje a nástroje vědecké, navigační, geodetické, elektrické, fotografické, filmové (kinematografické) optické, přístroje a nástroje k vážení, měření, signalizování, kontrolu (inspekci), záchranu, přístroje učební, automatické mechanismy a distributory na mince, zařízení pro záznam, přenos a reprodukci zvuku nebo obrazu, gramofonové desky, zapisovací pokladny, kalkulační a počítačové stroje, přístroje pro zpracování informací a počítače, hasicí přístroje; (10) přístroje, nástroje a zařízení chirurgické, lékařské i zubolékařské a veterinární (zvěrolékařské), včetně umělých údů, zubů, očí a protéz, ortopedické potřeby a bandáže, také speciální nábytek k lékařským účelům a materiál na sešívání ran; (11) přístroje a zařízení osvětlovací, topná, na výrobu páry, zařízení pro vaření, chlazení, sušení, ventilaci a větrání (klimatizace i úprava vzduchu), pro rozvod vody a zařízení zdravotnická; (12) vozidla, dopravní prostředky pozemní, vzdušné a vodní; (13) zábavní pyrotechnické výrobky a ohňostroje; (14) drahé kovy a jejich slitiny a výrobky z nich nebo postříbené nebo pozlacené, nejsou-li uvedeny v jiných třídách, šperky, drahokamy, klenoty, bižuterie, hodinářské výrobky a potřeby a chronometrická zařízení; (15) hudební nástroje, i elektrické a elektronické, hrací skříně (nikoliv gramofony a radiopřístroje); (16) papír, lepenka a výrobky z nich, papírenské a kartonážní výrobky (mimo krycí lepenky), papírenské zboží, lepidla kancelářská i pro domácnost, kancelářské potřeby (vyjma nábytku), psací stroje, tiskoviny, časopisy, periodika, knihy, knihařské výrobky (potřeby pro knižní vazby), fotografie, potřeby pro umělce, štětce, učební a školní potřeby a pomůcky (mimo přístrojů), hrací karty, obalové materiály z plastů, tiskárenské výrobky, písma pro tiskárny, štočky; (17) kaučuk, guraperča, guma, azbest, slída a výrobky z nich nezahnuté do jiných tříd, plastické hmoty a výrobky z nich i polotovary, hmoty těsnící, ucpávkové a izolační (tepelné, elektrické nebo zvukové), hadice a ohebné trubky nekovové; (18) kůže, imitace kůže a výrobky z nich, neobsažené v jiných třídách, surové kůže, kůže ze zvířat, cestovní brašny a kufry, deštníky, slunečníky a hole, biče, postroje na koně a sedlářské výrobky; (19) stavební materiály nekovové, kameninové a cementové roury, kámen přírodní a umělý, cement, vápno, sádra, štěrka, asfalt, smola, živec, přenosné konstrukce nekovové (přenosné domy), nekovové pomníky, krby, komíny; (20) nábytek, včetně kovového a campingového, zrcadla, rámy, výrobky neuvedené v jiných třídách ze dřeva, rákosu, třtiny, korku, proutí, rohoviny, kostí, slonoviny, kostic, želvoviny, jantaru, perleti, mořské pěny a náhražek těchto hmot nebo náhražek z plastických hmot, matrace, žíněnky, podhlavníky; (21) náčiní a nádoby pro domácnost a kuchyň (nikoliv z drahých kovů, ani pokovaných drahými kovy), hřebeny a mycí houby, kartáče (též elektrické zubní kartáčky) a materiály pro výrobu kartáčů, čisticí prostředky a pomůcky, drátěnky, sklo surové nebo polozpracované (mimo stavebního skla), zboží skleněné, porcelánové, kameninové, majolika (neobsažené v jiných třídách), keramické miniatury; (22) lana, provazy, provázky, šňůry, síť, stany, plachty, plachtoviny, pytle, vycpávkový materiál (žíně, kapok, peří, mořská tráva aj.), surová textilní vlákna; (23) nitě (vlákna) k textilním účelům; (24) tkaniny, pokrývky ložní (též cestovní) a stolní (ubrusy), textilní výrobky neobsažené v jiných třídách, (též ložní prádlo z papíru, nikoliv ubrusy z papíru); (25) oděvy (s výjimkou ochranných oděvů proti úrazům a speciálních záchranných oděvů), obuv, klobouky a kloboučnické zboží; (26) galanterie zboží - krajky, výšivky, stuhy, tkaničky, šněrovadla, knoflíky, stiskací knoflíky, háčky, očka, zdrhovadla, špendlíky, jehly, umělé květiny, prýmkářské zboží; (27) koberce, rohože, rohožky, podlahové krytiny, tapety (mimo textilních); (28) hry (vyjma hracích karet), hračky, tělocvičné a sportovní potřeby (vyjma oděvů), nářadí pro sporty a hry, ozdoby na vánoční stromky; (29) maso, ryby, drůbež, zvířina, masové výtahy, konzervované, sušené a vařené ovoce a zelenina, rosoly a zavařeniny, vejce, mléko a mlékárenské výrobky, jedlé oleje a tuky, potraviny v konzervách; (30) káva, čaj, kakao, cukr, rýže, tapioka, kávové náhražky, mouka a obilní výrobky (ovesné vločky atp.), chléb, sušenky, suchary, koláče, jemné pečivo a cukrovinky, zmrzlina, med, sirup melasový, droždí (kvasnice), prášky do pečiva, sůl pro potraviny, hořčice, pepř, ocet, omáčky k ochucení, led na chlazení a osvěžení; (31) výrobky zemědělské, zahradnické, lesnické a semena neobsažená v jiných třídách, surové obilniny nepodrobené jakémkoliv úpravě s

výjimkou rýže, všeobecně živá zvířata, vyjma mikroorganismů, čerstvé ovoce a zelenina, semena, živé rostliny a přírodní květiny, krmiva pro dobytek, slad; (32) piva, minerální vody, šumivé i jiné nealkoholické nápoje, ovocné šťávy a nápoje z ovocných šťáv, sirupy a jiné přípravky k zhotovování nápojů; (33) alkoholické nápoje (kromě pív); (34) tabák surový nebo zpracovaný, tabákové náhražky (vyjma pro léčebné účely) kuřácké potřeby (vyjma z drahých kovů), zápalky; (35) propagační a reklamní činnosti, ofsetový tisk; (41) vydávání periodických i neperiodických, propagačních a reklamních publikací; (42) tiskárna, sítotisk, gumotisk, chemigrafie, stereotypie, galvanoplastika, zprostředkovatelská činnost, zejména v oblasti tiskařských a tiskárenských komodit a zpracování tiskařských předloh.

(511) 1, 2, 3, 4, 5, 6, 7, 8, 9, 10, 11, 12, 13, 14, 15, 16, 17, 18, 19, 20, 21, 22, 23, 24, 25, 26, 27, 28, 29, 30, 31, 32, 33, 34, 35, 41, 42

(210) O-104577

(111) **195749**

(220) 12.10.1995

(151) 27.11.1996

(540)



(730) **HELENA RESLOVÁ**, Bezručova 325, Zeleneč, 25091, CZ

(510) (24) tkaniny a textilní výrobky; (25) oděvy, obuv, kloboučnické zboží; (28) potřeby pro gymnastiku a sport.

(511) 24, 25, 28

(210) O-104839

(111) **195877**

(220) 22.12.1995

(151) 27.11.1996

(540)



(730) **N.V. DURACELL BATTERIES S.A.**, Nijverheidslaan 7, Aarschot, BE

(740) **TRAPLOVÁ-HAKR-KUBÁT** Advokátní a patentová kancelář, JUDr. Jarmila Traplová, Přístavní 24, Praha 7, 17000

(510) (9) elektrické články a baterie, přístroje k testování baterií, zařízení k monitorování a kontrole elektrického proudu.

(511) 9

(210) O-107185

(111) **196242**

(220) 09.12.1994

(151) 03.01.1997

(540)

GASON

(730) **Jiří Venhart**, Erbenova 433, Chrudim, 53701, CZ

(740) Zastupování bylo zrušeno, .

(510) (6) stavební materiál z válcovaného a litého kovu, zámečnické výrobky, roury, šrouby, hřebíky a jiné kovové výrobky, nádrže na stlačený plyn, tlakové nádoby, nádrže na stlačený plyn, ocelové konstrukce, vzduchotechnické potrubí, kovové potrubní rozvody; (7) plničky propanbutanu, plnicí stojany

- (511) propanbutanu a jiných plynů; (9) měřicí zařízení, zejména měřidla tlaku, teploty, objemu, průtoku, elektrických veličin, plynoměry, software, výrobky výpočetní techniky, např. počítače a počítačové systémy včetně částí a příslušenství; (11) klimatizační zařízení, zařízení pro úpravu vzduchu, plynové hořáky, plynové spotřebiče, plynové filtry; (35) činnost ekonomických a organizačních poradců; (37) zdravotní instalace, vodoinstalace, instalace tepelných zařízení; (42) kontrola, kalibrace a ověřování měřidel.
- (511) 6, 7, 9, 11, 35, 37, 42
(210) O-95197

- (111) **196317**
(220) 19.01.1995
(151) 03.01.1997
(540)

ROLLING STONES

- (730) **MUSIDOR B.V.**, Herengracht 566, Amsterdam, NL
(740) Advokátní a patentová kancelář JUDr. Korejzová & spol., JUDr. Korejzová Zdeňka, Břehová 1, Praha 1, 11000
(510) (9) zvukové a obrazové záznamy, filmy připravené pro předvádění, gramofonové desky, pásky, videokazety a páskové kazety, kompaktní disky, přístroje a nástroje pro nahrávání, snímání nebo přenos zvuku nebo obrazu, počítačový software a počítačové programy, části a fitinky pro shora uvedené výrobky; (25) oděvy, obuv, kloboučnické zboží; (26) odznaky a medaile (s výjimkou těch, které jsou z drahých kovů), stuhy do vlasů, spony do pásek, přezky, knoflíky, mašle, stužky, ružice, vyšívané symboly, výšivky, vyšívané obtisky, polštářky na jehly nebo špendlíky, nové záplaty, brože (s výjimkou těch, které jsou z drahých kovů), ozdoby do vlasů.
- (511) 9, 25, 26
(210) O-96357

- (111) **196318**
(220) 19.01.1995
(151) 03.01.1997
(540)



- (730) **MUSIDOR B.V.**, Herengracht 566, Amsterdam, NL
(740) Advokátní a patentová kancelář JUDr. Korejzová & spol., JUDr. Korejzová Zdeňka, Břehová 1, Praha 1, 11000
(510) (9) zvukové a obrazové záznamy, filmy připravené pro předvádění, gramofonové desky, pásky, videokazety a páskové kazety, kompaktní disky, přístroje a nástroje pro nahrávání, snímání nebo přenos zvuku nebo obrazu, počítačový software a počítačové programy, části a fitinky pro shora uvedené výrobky; (16) tiskoviny, fotografie, plakáty, kalendáře, knihy, programové a plánovací pomůcky, karty, obtisky, časopisy, periodický tisk, obrázky a portréty, pohlednice, tištěné publikace, kresby a obrazy, části a fitinky pro toto zboží ve tř. 16; (25) oděvy, obuv, kloboučnické zboží; (26) odznaky a medaile (s výjimkou těch, které jsou z drahých kovů), stuhy do vlasů, spony do pásek, přezky, knoflíky, mašle, stužky, ružice, vyšívané symboly, výšivky, vyšívané obtisky, polštářky na jehly nebo špendlíky, nové záplaty, brože (s výjimkou těch, které jsou z drahých kovů), ozdoby do vlasů.
- (511) 9, 16, 25, 26
(210) O-96358

- (111) **196347**
(220) 02.02.1995

- (151) 03.01.1997
(540)

PES NOVÁK

- (730) **CET 21 spol. s r. o.**, Křiženeckého nám. 322, Praha 5, 15252, CZ
(740) **VYSKOČIL, KROŠLÁK a spol.** Advokátní a patentová kancelář, Dana Lukajová, Petráská 12, Praha 1, 11000
(510) (3) zubní pasty; (9) nenahrané nosiče zvukových nebo zvukově obrazových záznamů, nahrané zvukové a zvukově obrazové záznamy, videokazety, nosiče dat, audiovizuální díla; (10) preservativy; (14) budíky, nástěnné hodiny; (15) hudební nástroje; (16) papírnický merkantil: pohlednice, gratulace, dopisní papíry, nástěnné kalendáře, stolní kalendáře, samolepky, obtisky, pexesa, hrací karty, puzzle, poznámkové bloky, desky na spisy, pořadače, omalovánky, activity books (plánovací systémy, diáře, osobní i pracovní přehledy, poznámky apod. vyjimatelné avšak uložené v jedné deskách), balicí papír, papírové hračky, školní sešity, skicáky, tužky, pastelky, ořezávátka, penály, papírové tašky, umělohmotné tašky, školní tašky, papírové tašky, papírové hlavolamy, obaly z papíru, těžítka na dopisy, těžítka na papír; (18) peněženky; (20) drobný dětský nábytek, ozdoby neobsažené v jiných třídách; (21) láhve na nápoje, obaly ze skla, porcelánu nebo keramiky, porcelánové nádoby, nádoby z plastu, smaltované nádoby, příbory, vázičky; (24) kapesníky z textilu; (25) trička, čepice, klobouky, šátky, plavky, obuv, ponožky; (26) knoflíky, odznaky, nášivky na oděvy, zažehlovací obtisky, ozdoby z oceli; (28) hračky obecně, dřevěné hračky, plyšové hračky; (35) reklamní, inzertní a propagační činnost; (41) vydavatelská a nakladatelská činnost, výchovná a zábavní činnost, půjčování nahraných zvukových a zvukově obrazových záznamů a audiovizuálních děl, agenturní činnost v oblasti kultury, výroba a šíření audiovizuálních děl.
- (511) 3, 9, 10, 14, 15, 16, 18, 20, 21, 24, 25, 26, 28, 35, 41
(210) O-96895

- (111) **196367**
(220) 21.02.1995
(151) 03.01.1997
(540)



- (730) **Chequepoint, a. s.**, Železná 483/2, Praha 1, 11000, CZ
(740) **PATENTSERVIS Praha, a. s.**, Jivenská 1273/1, Praha 4, 14021
(510) (16) tiskoviny z oblasti cestovního ruchu (mapy, průvodce apod.); (36) směnářské služby, provádění platebního styku se zahraničím, ostraha majetku (úschova v sejfách); (42) ostraha majetku a osob.
- (511) 16, 36, 42
(210) O-97564

- (111) **196368**
(220) 21.02.1995
(151) 03.01.1997
(540)



- (730) **Chequepoint, a. s.**, Železná 483/2, Praha 1, 11000, CZ
(740) **PATENTSERVIS Praha, a. s.**, Jivenská 1273/1, Praha 4, 14021
(510) (16) tiskoviny z oblasti cestovního ruchu (mapy, průvodce apod.); (36) směnářské služby, provádění platebního styku se zahraničím, ostraha majetku (úschova v sejfách); (42) ostraha

majetku a osob.
(511) 16, 36, 42
(210) O-97566

(210) O-100089

(111) **196375**
(220) 23.02.1995
(151) 03.01.1997
(540)

**Gabriella**

(730) **SALVETE 1990, a.s.**, Kosmetická 450, Katovice, 38711, CZ
(740) KUDRLIČKA & SEDLÁK Advokátní, patentová a známková kancelář, Ing. Jiří Sedlák, Husova 16, České Budějovice, 37001
(510) (3) kosmetické výrobky.
(511) 3
(210) O-97672

(111) **196425**
(220) 12.05.1995
(151) 03.01.1997
(540)

Zátkovy
těstoviny a mouka

(730) **Bratři Zátkové, a. s.**, Boršov nad Vltavou 131, Boršov nad Vltavou, 37382, CZ
(740) KUDRLIČKA & SEDLÁK Advokátní, patentová a známková kancelář, Ing. Jiří Sedlák, Husova 16, České Budějovice, 37001
(510) (16) tiskoviny; (30) potraviny, např. těstářenské a mlynářské výrobky, zejména těstoviny, špagety, makarony, nudle, mouka, chléb.
(511) 16, 30
(210) O-100090

(111) **196377**
(220) 23.02.1995
(151) 03.01.1997
(540)

INFERGEN

(730) **Amgen Inc.**, Thousand Oaks, CA, US
(740) Společná advokátní kancelář Vsetečka Zelený Švorčík Kalenský a partneři, JUDr. Otakar Švorčík, Hálkova 2, Praha 2, 12000
(510) (5) farmaceutické výrobky.
(511) 5
(210) O-97693

(111) **196873**
(220) 07.02.1995
(151) 30.01.1997
(540)



(730) **NESEZ spol. s r.o.**, Planá, část Karlín 591, 34815, CZ
(740) TICHÝ & POLÁČEK Patentopravní a známková kancelář, JUDr. Jaromír Tichý, Dominikánská 6, Plzeň, 30112
(510) (19) řezivo; (20) výrobky ze dřeva zejména nábytek; (31) zemědělské výrobky neobsažené v jiných třídách, živá zvířata včetně kožešinových; (37) montáž tepelných izolací nákladových prostorů silničních vozidel; (39) silniční doprava; (42) ubytovací služby.
(511) 19, 20, 31, 37, 39, 42
(210) O-97011

(111) **196422**
(220) 11.05.1995
(151) 03.01.1997
(540)



(730) **Lubomír Škopec**, Hrabšín č. 272, 78804, CZ
(740) Patentová kancelář, Ing. Soukup Petr, Švédská 3, Olomouc, 77200
(510) (37) opravy lisovacích zařízení, hydraulických a pneumatických zařízení a vývěv, včetně servisu a výroby náhradních dílů k výše uvedeným zařízením; (42) diagnostika lisovacích zařízení, hydraulických a pneumatických zařízení a vývěv.
(511) 37, 42
(210) O-100046

(111) **196874**
(220) 07.02.1995
(151) 30.01.1997
(540)



(111) **196424**
(220) 12.05.1995
(151) 03.01.1997
(540)

Bratři Zátkové

(730) **Bratři Zátkové, a. s.**, Boršov nad Vltavou 131, Boršov nad Vltavou, 37382, CZ
(740) KUDRLIČKA & SEDLÁK Advokátní, patentová a známková kancelář, Ing. Jiří Sedlák, Husova 16, České Budějovice, 37001
(510) (16) tiskoviny; (30) potraviny, např. těstářenské a mlynářské výrobky, zejména těstoviny, špagety, makarony, nudle, mouka, chléb.
(511) 16, 30

(730) **JH-FOCUS, s.r.o.**, V aleji 172, Brno, 62000, CZ
(740) Kořistka Martin, patentový zástupce, Karpatská 3, p.o.box 8, Brno 25, 62500
(510) (7) stroje a obráběcí stroje, motory (kromě motorů pro pozemní vozidla), soukolí a hnací řemeny (nikoli pro pozemní vozidla), zemědělské stroje, lihně; (8) ruční nářadí a nástroje, nožičské výrobky, vidličky a lžice; (31) výrobky zemědělské, zahradnické, lesnické, živá zvířata, čerstvé ovoce a zelenina, semena, živé rostliny a přírodní květiny, krmiva pro dobytek, slad; (35) zprostředkovatelská činnost, poskytování pomoci při provozu stavebních podniků, organizační a ekonomické poradenství v oboru zemědělství, lesnictví a zahradnictví; (37)

- (511) služby poskytované podnikateli nebo staviteli při stavbě nebo (540)
rekonstrukci trvalých budov, provádění inženýrských a
(42) zahradnictví, zahradní
architekti, ovocné školky.
(511) 7, 8, 31, 35, 37, 42
(210) O-97017

- (111) **196875**
(220) 07.02.1995
(151) 30.01.1997
(540)



- (730) **COMPAGNIE GERVAIS DANONE (société anonyme)**,
126-130 Rue Jules Guesde, 92300 Levallois-Perret, FR
(740) Advokátní a patentová kancelář JUDr. Korejzová & spol.,
JUDr. Korejzová Zdeňka, Břehová 1, Praha 1, 11000
(510) (29) veškeré mléčné výrobky, mléko, jogurt, čerstvá smetana,
máslo, sýry, dezerty, mléčné výrobky obsahující živé mléčné
fermenty.
(511) 29
(210) O-97039

- (111) **196888**
(220) 10.02.1995
(151) 30.01.1997
(540)

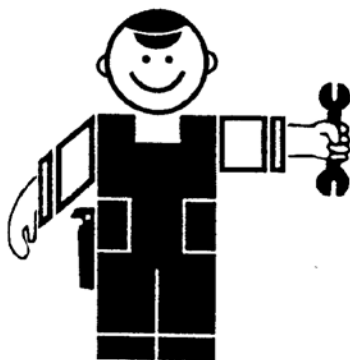

- (730) **Vladimír Netušil**, Dašická 1209, Pardubice, 53003, CZ
(740) Miroslav Petr Ziegrosser, Topolová 807, Prachatice, 38301
(510) (1) tmely a lepidla; (6) zámečnické výrobky, zejména zámky,
nábytkové a stavební kování, trezory, žebříky, stojany, lešení,
kovové rámy, spojovací materiál jako šrouby, matky, podložky,
vruty, hřebíky, trubková šroubení kovová, montážní klíče,
trubky kovové, montážní klíče; (7) elektrické ruční nářadí a
ostatní nářadí patřící do této třídy; (8) nástroje a nářadí patřící
do této třídy, např. kleště, kladiva, šroubováky, klíče matkové;
(9) elektroinstalační materiál, zejména kabely, dráty, koncovky,
spojovací prvky, elektrické stroje a přístroje patřící do této
třídy; (11) vodoinstalační materiál, zejména vodovodní potrubí
pro koupelny, toalety, včetně regulačních prvků, vodovodní
baterie, kohoutky a příslušenství, svítidla všeho druhu; (17)
trubky a jejich spojovací články z plastu, těsnění, těsnící tmely
a trubková těsnění, včetně ucpávek a spojek; (19) tmely na
kovy, vodovodní potrubí nekovové; (37) topenářské a
vodoinstalační služby; (42) zámečnické služby.
(511) 1, 6, 7, 8, 9, 11, 17, 19, 37, 42
(210) O-97234

- (111) **196894**
(220) 15.02.1995
(151) 30.01.1997



- (730) **Ing. Jaromír Flidr**, Lubná 85, Lubná, 56963, CZ
(740) Patentová a známková kancelář, Ing. Jaromír Příkryl, Včelín
1161, Hulín, 76824
(510) (9) zapisovací pokladny, kontrolní pokladny, počítačové
pokladny, počítačové pokladní systémy, software a programy
na zakázku mimo grafických počítačových konstrukčních
systémů, kancelářská a výpočetní technika včetně příslušenství;
(16) kancelářská technika; (42) automatizované zpracování dat.
(511) 9, 16, 42
(210) O-97330

- (111) **196902**
(220) 23.02.1995
(151) 30.01.1997
(540)

HOLÍK

- (730) **SETUZA, a. s.**, Žukovova 100, Ústí nad Labem, 40129, CZ
(740) TETRAPAT, RNDr. Zdeňka Halaxová, Horní náměstí 7,
Olomouc, 77200
(510) (3) mýdlo holicí.
(511) 3
(210) O-97664

- (111) **196908**
(220) 03.03.1995
(151) 30.01.1997
(540)

CALIPER

- (730) **Caliper Corporation**, Princeton, NJ, US
(740) Společná advokátní kancelář Všecka Zelený Švorčík
Kalenský a partneři, JUDr. Miloš Všecka, Hálkova 2, Praha
2, 12000
(510) (16) tiskové formuláře testů pro hodnocení zaměstnanců; (35)
konzultační služby ve věcech personálu; (42) služby testování
zaměstnanců.
(511) 16, 35, 42
(210) O-97943

- (111) **196915**
(220) 17.03.1995
(151) 30.01.1997
(540)

ALICE - Domácí ošetrovatelská péče Českého červeného kříže

- (730) **Úřad Českého červeného kříže**, Thunovská 18, Praha 1,
11804, CZ
(510) (42) poskytování domácí ošetrovatelské a sociální péče v
bytech pacientů na smluvním základě.
(511) 42
(210) O-98404

- (111) **196919**
(220) 21.03.1995
(151) 30.01.1997
(540)

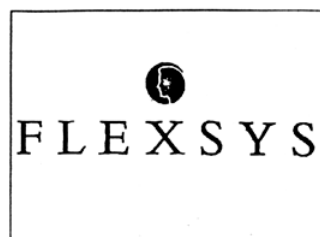

- (730) **FLEXSYS AMERICA, L.P.**, 260 Springside Drive, Akron,
OH, US

- (740) Společná advokátní kancelář Všečeka Zelený Švorčík (540)
Kalenský a partneři, JUDr. Otakar Švorčík, Hálkova 2, Praha 2,
12000
(510) (1) kaučukové, pryžové chemikálie, včetně vulkanizačních
urýchlovačů, antioxidanty, antidegradanty, antiozonanty.
(511) 1
(210) O-98461

- (111) **196948**
(220) 13.04.1995
(151) 31.01.1997
(540)



- (730) **Scotwork, A Scots Law Partnership**, 7 Fortrose Street,
Glasgow, GB
(740) PATENTSERVIS Praha, a.s., Jivenská 1273/1, Praha 4, 14021
(510) (16) knižní publikace, publikace textů; (41) výchovné,
vzdělávací, instruktorské, vyučovací a učitelké služby,
organizování a provozování instruktážních kurzů, vše týkající
se předávání zkušeností, publikace textů.
(511) 16, 41
(210) O-99289

- (111) **196991**
(220) 23.06.1995
(151) 31.01.1997
(540)

BOB MARTIN

- (730) **THE BOB MARTIN EXPORT COMPANY LIMITED**,
Wemberham Lane, Yatton, Avon, GB
(740) Společná advokátní kancelář Všečeka Zelený Švorčík
Kalenský a partneři, JUDr. Miloš Všečeka, Hálkova 2, Praha
2, 12000
(510) (3) masti a přípravky k mytí pro zvířata; (5) veterinární
přípravky a substance, výrobky určené pro zdravotní péči o
zvířata a ptáky, antiseptika a desinfektanty, antiparazitní
obojky, přípravky a substance, bakteriologické, fungicidní,
biologické, chemické a insekticidní přípravky pro veterinární
užití, vitamínové a minerální přípravky pro zvířata; (31)
doplňky výživy pro zvířata.
(511) 3, 5, 31
(210) O-101501

- (111) **197010**
(220) 10.07.1995
(151) 31.01.1997
(540)

PERSPEKTA

- (730) **Perspekta, spol. s r.o.**, Dražky 619, Vnorovy, 69661, CZ
(740) Ing. Dohnal Jiří, patentový zástupce, Nedbalova 29, Brno,
62300
(510) (31) výrobky zemědělské, zahradnické, lesnické a semena
neobsažená v jiných třídách, živá zvířata, zejména živé žížaly,
čerstvé ovoce a zelenina, semena, živé rostliny a přírodní
květiny, krmiva pro dobytek, slad; (33) alkoholické nápoje,
zejména víno; (35) poskytování pomoci při provozu obchodu
včetně poradenství v oblasti organizace a ekonomiky
podnikání; (37) stavby a opravy.
(511) 31, 33, 35, 37
(210) O-101837

- (111) **197036**
(220) 09.08.1995
(151) 31.01.1997



- (730) **Ing. Jiří Finger**, Kačení 6, Olomouc, 77200, CZ
(510) (37) realizace a údržba zahradních a krajinářských úprav; (42)
projektování a navrhování zahradních a krajinářských úprav.
(511) 37, 42
(210) O-102673

- (111) **197058**
(220) 12.10.1995
(151) 31.01.1997
(540)

ARTFLORA

- (730) **Ing. Jiří Finger**, Kačení 6, Olomouc, 77200, CZ
(510) (37) realizace a údržba zahradních a krajinářských úprav; (42)
projektování a navrhování zahradních a krajinářských úprav.
(511) 37, 42
(210) O-104801

- (111) **197478**
(220) 16.12.1994
(151) 25.02.1997
(540)



- (730) **Motorpress Praha spol. s r.o.**, U Krčského nádraží 36, Praha
4, 14000, CZ
(740) Advokátní kancelář, JUDr. Kunz Oto, V Túních 3, Praha 2,
12000
(510) (9) zvukové, obrazové, zvukově obrazové nosiče všeho druhu,
software; (16) tiskoviny všeho druhu, zejména časopisy,
katalogy, propagační materiály, manuály; (35) informační
služby, poskytování pomoci při provozování obchodu,
zprostředkování reklamních, inzertních a propagačních služeb;
(38) pořizování a šíření zvukových, obrazových, zvukově
obrazových snímků (televizní vysílání); (41) nakladatelství,
vydavatelství, pořádání přednášek a symposií, výchovná a
zábavná činnost; (42) pořádání výstav a předváděcích akcí.
(511) 9, 16, 35, 38, 41, 42
(210) O-95460

- (111) **197517**
(220) 20.01.1995
(151) 25.02.1997

(540)



- (730) **AGROTRADE a. s.**, Lopatecká 13/223, Praha 4, 14700, CZ
(740) Advokát. a patent. kancelář, JUDr. Oldřich Studený, Komunardů 36, Praha 7, 17000
(510) (29) saláty; (30) hořčice, majonézy, kořenící směsi ve formě dressinků.
(511) 29, 30
(210) O-96408

- (111) **197518**
(220) 20.01.1995
(151) 25.02.1997
(540)



- (730) **AGROTRADE a. s.**, Lopatecká 13/223, Praha 4, 14700, CZ
(740) Advokát. a patent. kancelář, JUDr. Oldřich Studený, Komunardů 36, Praha 7, 17000
(510) (29) saláty; (30) hořčice, majonézy, kořenící směsi ve formě dressinků.
(511) 29, 30
(210) O-96409

- (111) **197523**
(220) 24.01.1995
(151) 25.02.1997
(540)

V-TOUR

- (730) **V-tour s. r. o.**, Údolní 57, Brno, 60200, CZ
(740) Ing. Vítězslav Žák, patentový zástupce, Lidická 51, Brno, 60200
(510) (39) provozování služeb cestovní kanceláře; (42) provozování služeb cestovní kanceláře.
(511) 39, 42
(210) O-96487

- (111) **197546**
(220) 02.02.1995
(151) 25.02.1997
(540)



- (730) **Melissa Travel s. r. o.**, Moskevská 4, Liberec 1, 46001, CZ
(740) STRNAD Patent. a známková kancelář, Ing. Václav Strnad, Rychtářská 375/31, Liberec 14, 46014
(510) (39) provozování cestovní kanceláře včetně služeb směřujících k zajišťování dopravy; (42) služby směřující k ubytování a stravování.

- (511) 39, 42
(210) O-96883

- (111) **197552**
(220) 08.02.1995
(151) 25.02.1997
(540)



- (730) **REGATA ČECHY, a.s.**, Čilova 304/9, Praha 6, 16000, CZ
(740) Šachta, Zmeškal & partneři, Ing. Václav Kratochvíl, patentový zástupce, Radlická 28/663, Praha 5, 15000
(510) (35) pronájem faxů, kopírek, počítačů, kancelářských potřeb; (39) skladování zboží ve skladech, vedení skladové evidence zboží, doprava a manipulace se zbožím ve skladech, pronájem obalů a přepravek, taxislužba; (42) zajišťování a zprostředkování ubytování, zprostředkování hostinských služeb (stravování), provozování hotelů, restaurací, barů a hotelových klubů, poskytování souvisejících služeb (úklid, pokojový servis a pod.), pronájem lyží, lyžařských bot, saní, sportovních potřeb, pronájem kulečnickových stolů a příslušenství, rehabilitační služby.
(511) 35, 39, 42
(210) O-97096

- (111) **197566**
(220) 21.02.1995
(151) 25.02.1997
(540)

SAFE DEPOSIT

- (730) **Chequepoint, a. s.**, Železná 483/2, Praha 1, 11000, CZ
(740) PATENTSERVIS Praha, a.s., Jivenská 1273/1, Praha 4, 14021
(510) (16) tiskoviny z oblasti cestovního ruchu (mapy, průvodce apod.); (36) směnárenské služby, provádění platebního styku se zahraničím, ostraha majetku (úschova v sejfách); (42) ostraha majetku a osob.
(511) 16, 36, 42
(210) O-97563

- (111) **197567**
(220) 21.02.1995
(151) 25.02.1997
(540)

PRAGUE SAFE DEPOSIT

- (730) **Chequepoint, a. s.**, Železná 483/2, Praha 1, 11000, CZ
(740) PATENTSERVIS Praha, a.s., Jivenská 1273/1, Praha 4, 14021
(510) (16) tiskoviny z oblasti cestovního ruchu (mapy, průvodce apod.); (36) směnárenské služby, provádění platebního styku se zahraničím, ostraha majetku (úschova v sejfách); (42) ostraha majetku a osob.
(511) 16, 36, 42
(210) O-97565

- (111) **197570**
(220) 21.02.1995
(151) 25.02.1997
(540)

ELITA

- (730) **Tabakas fabrika "HOUSE OF PRINCE" Riga Ltd**, Miera iela 58, Riga, LV
(740) KOREJZOVÁ & SPOL. v.o.s., JUDr. Zdeňka Korejzová, Spálená 29, Praha 1, 11000
(510) (34) cigarety.
(511) 34
(210) O-97579

- (111) **197571**
(220) 21.02.1995

(151) 25.02.1997
(540)

HERCULES

- (730) **HERCULES INCORPORATED**, Hercules Plaza, 1313 North Market Street, Wilmington, DE, US
(740) KOREJZOVÁ & SPOL. v.o.s., JUDr. Zdeňka Korejzová, Spálená 29, Praha 1, 11000
(510) (1) chemické výrobky pro průmysl, pryskyřice umělé a syntetické, plastické hmoty v prášku, pastách, v tekutém stavu, v emulcích, v rozptýlené formě, ve vločkách, v granulátech a v kuličkách, všechny určené pro využití v průmyslu, polymery rozpustné ve vodě a nerozpustné polymery, chemické příměsi pro výrobu pájek, chemické přípravky pro pájení, lepidla, čisticí prostředky pro použití v průmyslových a výrobních procesech, aromatické chemické výrobky, papírové drtě.
(511) 1
(210) O-97580

(111) **197582**
(220) 27.02.1995
(151) 25.02.1997
(540)

STC

- (730) **STÁTNÍ TISKÁRNA CENIN, státní podnik**, Růžová 6, čp. 943, Praha 1, 11000, CZ
(740) Ing. Pavel Nádvořník, Sokola Tůmy 1, Ostrava - Hulváky, 70900
(510) (16) výroba vodoznaků, zejména pro peníze, ceniny, dokumenty a státně důležité tiskopisy.
(511) 16
(210) O-97741

(111) **197612**
(220) 13.03.1995
(151) 25.02.1997
(540)



- (730) **Blanka Šabíková**, Ke kurtům 379, Praha 4, 14200, CZ
(510) (42) ostraha majetku a osob.
(511) 42
(210) O-98239

(111) **197721**
(220) 21.04.1995

(151) 25.02.1997
(540)

ALMAY

- (730) **REVLON (SUISSE) S.A.**, Badenerstrasse 116, 8952 Schlieren, CH
(740) Čermák Hořejš Myslíl a spol., JUDr. Jan Matějka, Národní 32, Praha 1, 11000
(510) (3) prací a bělicí přípravky, čisticí přípravky, mýdlo, lešticí přípravky, odmašťovací přípravky, výrobky kosmetické, voňavkářské včetně éterických olejů, vodičky na vlasy, zubní pasty a prášky.
(511) 3
(210) O-99503

(111) **197732**
(220) 26.04.1995
(151) 25.02.1997
(540)

SNĚHULÁK

- (730) **Friesland Hungária Rt.**, Köntösgátsor 5 - 7, Debrecen, HU
(740) TRAPLOVÁ-HAKR-KUBÁT Advokátní a patentová kancelář, JUDr. Jarmila Traplová, Přístavní 24, Praha 7, 17000
(510) (29) všechny mléčné a mlékárenské výrobky včetně mražených výrobků v jiné třídě neuvedené, jejichž součástí je mléko v jakékoliv formě; (30) mražené výrobky v jiné třídě neuvedené, jejichž součástí je mléko v jakékoliv formě.
(511) 29, 30
(210) O-99695

(111) **197788**
(220) 18.05.1995
(151) 25.02.1997
(540)



- (730) **EIT a. s.**, Vožická ul. 2104, Tábor, 39002, CZ
(740) KUDRLIČKA & SEDLÁK, Advokátní, patentová a známková kancelář, Ing. Jiří Sedlák, Husova 16, České Budějovice, 37001
(510) (9) opřádané el. vodiče (drát lanka); (11) el. topné panely; (17) elektrotechnická izolace, elektrotechnické lamináty, slída; (37) el. opravárenské služby včetně montáží.
(511) 9, 11, 17, 37
(210) O-100332

(111) **197897**
(220) 17.08.1995
(151) 26.02.1997
(540)

HORST s.r.o.
OPATOV
HOTEL

- (730) **HORST s. r. o.**, U chodovského hřbitova 2141, Praha 4, 14900, CZ
(510) (42) ubytovací služby v ubytovacích zařízeních včetně provozování hostinských činností v těchto zařízeních.
(511) 42
(210) O-102955

(111) **197898**
(220) 17.08.1995
(151) 26.02.1997
(540)

ATLANTIS

(730) **ATLANTIS, spol. s r. o.**, Česká 15/168, Brno, 60200, CZ
(740) MIRA - patentová a známková kancelář, Blanka Fišerová, V Kapslovně 11, Praha 3, 13000
(510) (9) nosiče pro záznam obrazu, zvuku i písma, zejména magnetofonové pásky, CD ROMY, CD disky, videokazety, audiovizuální záznamy, knihy vydávané na nosičích pro záznam písma, obrazu, zvuku a na nosičích audiovizuálních; (16) knihy, monografie, brožury, časopisy, noviny, ostatní periodické a neperiodické tiskoviny, reklamní, inzertní a propagační materiály, knihy v Braillově písmu, výrobky z papíru, knižní a kartonážní výrobky včetně ostatních polygrafických výrobků; (41) služby vydavatelské a nakladatelské, služby v oblasti vzdělávání formou besed a setkání s autory vydávaných knih; (42) služby polygrafické, překladatelské a redakční.

(511) 9, 16, 41, 42
(210) O-102958

(111) **198017**
(220) 06.12.1995
(151) 26.02.1997
(540)

McMARKER

(730) **McDONALD'S Corporation**, One McDonald's Plaza, OAK Brook, IL, US
(740) Společná advokátní kancelář Všečeka Zelený Švorčík Kalenský a partneři, JUDr. Pavel Zelený, Hálkova 2, Praha 2, 12000
(510) (16) popisovače.
(511) 16
(210) O-106656

(111) **198036**
(220) 13.12.1995
(151) 26.02.1997
(540)



VYMA spol. s r.o.
auditorská a účetní firma

(730) **VYMA, spol. s r.o.**, Řičanova 3/620, Praha 6, 16900, CZ
(740) Ing. Pavel Nádvorník, Sokola Tůmy 1, Ostrava - Hulváky, 70900
(510) (35) kancelářské práce (účetnictví, auditorská činnost, apod.).
(511) 35
(210) O-106841

(111) **198037**
(220) 13.12.1995
(151) 26.02.1997
(540)

Chvojka

(730) **ANTONÍN CHVOJKA**, Selbská 1, Aš, 35201, CZ
(740) DMH-patentová a známková kancelář, Mgr. Machatová Marcela, patentový zástupce, Pospíšilova 2, Praha 3, 13000
(510) (8) nástroje pro strojírenskou výrobu; (37) údržba a opravy strojů, nářadí a nástrojů; (40) zpracování kovů a umělých hmot: obrábění kovů, zámečnické práce, kovářství, broušení, leštění, lisování a vrtání kovů, lisování a vstřikování a vytlačování umělých hmot.

(511) 8, 37, 40
(210) O-106844

(111) **198045**
(220) 15.12.1995
(151) 26.02.1997
(540)

BRYTAR

(730) **AstraZeneca AB**, Sodertalje, SE
(740) Společná advokátní kancelář Všečeka Zelený Švorčík Kalenský a partneři, JUDr. Pavel Zelený, Hálkova 2, Praha 2, 12000
(510) (5) farmaceutické přípravky a látky.
(511) 5
(210) O-106935

(111) **198400**
(220) 27.12.1994
(151) 27.03.1997
(540)

LIQUI-BOX

(730) **LIQUI-BOX CORPORATION**, Worthington, OH, US
(740) Advokátní a patentová kancelář JUDr. Korejzová & spol., JUDr. Korejzová Zdeňka, Břehová 1, Praha 1, 11000
(510) (7) stroje na plnění tekutin, zrnitých nebo jiných sypkých materiálů, do lahví a jiných přenosných nádob, stroje na uzavírání a pečetění lahví a jiných kontejnerů, balicí stroje, stroje na výrobu papírových a plastických pytlů, kartonů a jiných kontejnerů, stroje na výrobu papíru, tiskařské stroje; (16) balicí materiály, kontejnery, kartony a krabice, vyrobené zejména z papíru, vlnitého papíru nebo z lepenky, papírové pytle nebo pytle z umělých hmot používané jako vložky do kontejnerů, kartonů a krabic vyrobených zejména z papíru, vlnitého papíru nebo z lepenky; (20) kontejnery pro dopravu a skladování, vyrobené zejména z umělých hmot a jiných nekovových materiálů, plastická víčka a uzávěry do kontejnerů; (21) přenosné nádoby pro domácnost a kuchyni, zhotovené zejména z plastických hmot, plastické baňky, lahve a nádoby na pití, krabice a lahve z umělých hmot; (22) pytle, vaky, obaly a jiné pohyblivé kontejnery, vyrobené zejména z plastických hmot, určené pro skladování a dopravu materiálů volně ložených, vyvločkové pytle a vaky pro obaly, zhotovené zejména z umělých hmot.
(511) 7, 16, 20, 21, 22
(210) O-95728

(111) **198431**
(220) 27.01.1995
(151) 27.03.1997
(540)

rekom

(730) **REKOM PRAHA spol. s r. o.**, Velflíkova 6, Praha 6, 16000, CZ
(740) BOHEMIA PATENT, Ing. Jana Vandělíková, Umělecká 6, Praha 7, 17000
(510) (2) nátěrové hmoty, protikorozní nátěry, elastické nátěry, zpevňovací nátěry, podlahové nátěry a pod., nátěrové systémy pro dopravní stavby, betonové a silniční mosty; (7) stroje a zařízení pro renovace, kupř. injektážní systémy, vrtací a bourací kladiva, stroje a zařízení pro čištění a frézování povrchů staveb, míchačky pro maltové směsi, stroje pro stříkání a dopravu všech druhů malt a materiálů pro povrchovou úpravu; (17) izolační materiály zejména hydroizolační, těsnící hmoty pro všechny druhy použití; (19) stavební hmoty a materiál, zpevňující přísady do stavebních hmot, injektážní hmoty všeho druhu, speciální stavební hmoty a materiály pro stavebnictví; (37) stavební a montážní práce, renovace objektů, provádění dopravních staveb, bytových a občanských staveb, průmyslových staveb, zprostředkovatelská činnost v oblasti stavebnictví; (42) projekční práce, inženýrská činnost.
(511) 2, 7, 17, 19, 37, 42

(210) O-96668

(111) **198433**
(220) 01.02.1995
(151) 27.03.1997
(540)



(730) **RINGIER ČR a.s.**, Domažlická 11, Praha 3, 13000, CZ
(740) **ROTT, RŮŽIČKA & GUTTMANN** Patentová, známková a advokátní kancelář, JUDr. Vladimír Rott, Nad Štolou 12, Praha 7, 17000
(510) (6) plakety z kovu; (14) plakety a plastiky všeho druhu, zejména z kovu, medaile z kovu i z drahých kovů; (16) periodický a neperiodický tisk, tiskoviny, výrobky z papíru, diplomy; (20) plakety a plastiky ze dřeva, plastiky všeho druhu; (21) plakety a plastiky všeho druhu, zejména ze skla porcelánu, keramické miniatury; (41) vydavatelská činnost, nakladatelská činnost; (42) pořádání anket, průzkumy veřejného mínění, ubytovací služby, hostinská činnost.
(511) 6, 14, 16, 20, 21, 41, 42
(210) O-96852

(111) **198434**
(220) 02.02.1995
(151) 27.03.1997
(540)



(730) **Bc. Zdeněk Švarc**, Kpt. Jaroše č. 10, Břeclav, 69002, CZ
(740) Ing. Dadej Leopold, patentový zástupce, Na Valtické 339/6, Břeclav 4, 69141
(510) (1) hasicí směsi a výrobky, hasicí prostředky, náplně hasicích přístrojů, ochranné prostředky proti ohni (chemické), protipožární impregnační prostředky, ohnivzdorné hmoty; (6) protipožární kovové dveře, lahve, válce a jiné kovové nádoby pro stlačený plyn; (9) požární čerpadla, hasicí přístroje, dýchací přilby nebo masky, dýchací přístroje k ochraně dýchání, filtry pro dýchací masky a přístroje, detektory plynu, požární záchranné plachty, záchranné sítě pro požárníky, záchranné žebříky, záchranná zařízení pro případ požáru, ochranné protipožární oděvy, clony, přilby, obuv, brýle, rukavice; (11) požární vodovody a hydranty, svítilny požárnické, acetylenové hořáky; (17) požární hadice, folie pokovované z plastů odrážející teplo; (42) revize a zkoušení požárních vodovodů a hydrantů, expertizy požárních zařízení, pronájem protipožární výstroje.
(511) 1, 6, 9, 11, 17, 42
(210) O-96886

(111) **198436**
(220) 06.02.1995
(151) 27.03.1997

(540)



(730) **NBA Properties, Inc.**, 645 Fifth Avenue, New York 10022, NY, US
(740) **KOREJZOVÁ & SPOL.** v.o.s., Mgr. Petra Korejzová, Spálená 29, Praha 1, 11000
(510) (9) audio, video, počítačové a laserové disky, nahrané audio a video kazety, nahrané audio a video pásky, kompaktní disky, počítačové disky, počítačové operační programy a počítačový software; (16) publikace a tiskoviny; (25) sportovní oděvy a oblečení pro volný čas zahrnující obuv a pokrývky hlavy; (28) hračky a sportovní potřeby; (41) vzdělávací a zábavné programy.
(511) 9, 16, 25, 28, 41
(210) O-96985

(111) **198437**
(220) 06.02.1995
(151) 27.03.1997
(540)

ATLANTA HAWKS

(730) **NBA Properties, Inc.**, 645 Fifth Avenue, New York, NY, US
(740) **KOREJZOVÁ & SPOL.** v.o.s., Mgr. Petra Korejzová, Spálená 29, Praha 1, 11000
(510) (9) audio, video, počítačové a laserové disky, nahrané audio a video kazety, nahrané audio a video pásky, kompaktní disky, počítačové disky, počítačové operační programy a počítačový software; (16) publikace a tiskoviny; (25) sportovní oděvy a oblečení pro volný čas zahrnující obuv a pokrývky hlavy; (28) hračky a sportovní potřeby; (41) vzdělávací a zábavné programy.
(511) 9, 16, 25, 28, 41
(210) O-96987

(111) **198460**
(220) 06.03.1995
(151) 27.03.1997
(540)



(730) **EGAS s. r. o.**, 2. Května 309, Studénka 1, 74213, CZ
(510) (6) jednoduché kovové konstrukce; (7) části strojních zařízení; (37) instalační služby, opravářské služby; (42) projektování v ekologii.
(511) 6, 7, 37, 42
(210) O-97977

(111) **198462**
(220) 09.03.1995
(151) 27.03.1997
(540)



(730) **Elektromont Brno a.s.**, Františky Stránecké 10, Brno, 60200, CZ
(740) Ing. Musil Dobroslav, Cejl 38, Brno, 60200

- (510) (9) rozvaděče nízkého napětí; (37) montáž, opravy, údržba elektrických zařízení; (42) projektování a revize elektrických zařízení.
(511) 9, 37, 42
(210) O-98080

- (111) **198492**
(220) 22.03.1995
(151) 27.03.1997
(540)



- (730) AUSTRALIAN BODYCARE CONTINENTAL A/S, Traevaenget 14, 5492 Vissenbjerg, DK
(740) Dr. Randl Pavel, advokát, Jáchymova 2, Praha 1, 11000
(510) (3) kosmetické výrobky, pocházející z Austrálie; (5) kosmetické, farmaceutické, zvěrolékařské a zdravotnické výrobky všeho druhu, zvláště s obsahem čajovníkového oleje, pocházející z Austrálie; (42) poradenské služby v uvedené oblasti výrobků, pocházejících z Austrálie.
(511) 3, 5, 42
(210) O-98523

- (111) **198538**
(220) 25.04.1995
(151) 27.03.1997
(540)

REVLON ABSOLUTES

- (730) REVLON (SUISSE) S.A., Badenerstrasse 116, CH-8952 SCHLIEREN (Zurich), CH
(740) Společná advokátní kancelář Všetěčka Zelený Švorčík Kalenský a partneři, JUDr. Pavel Zelený, Hálkova 2, Praha 2, 12000
(510) (3) přípravky pro péči o pleť, kosmetické a toaletní potřeby, toaletní vody.
(511) 3
(210) O-99624

- (111) **198587**
(220) 30.05.1995
(151) 27.03.1997
(540)



- (730) DYSTIFF s.r.o., Železniční 4, Olomouc, 77221, CZ
(510) (9) měřicí přístroje pro měření elektrických i neelektrických veličin, snímače pro měření elektrických i neelektrických veličin, zabezpečovací systémy pro zabezpečování provozu strojních zařízení, diagnostické systémy pro diagnostiku strojních zařízení, software pro měřicí, zabezpečovací a diagnostické systémy; (42) dokladování provozní způsobilosti technologických zařízení jaderných, klasických i vodních elektráren, tepláren, chemických zařízení, čerpacích zařízení, čerpadlových systémů a jiných strojních systémů výpočtem (statika, dynamika, seizmicita, mezní stavy, volba materiálů, přechodové změny v parametrech pracovních medií jako např. tlak, teplota, rychlost proudění použitých kapalin nebo plynů), poradenská a konstrukční činnost pro technologická zařízení jaderných, klasických i vodních elektráren, tepláren, chemických zařízení, čerpacích zařízení, čerpadlových systémů a jiných strojních systémů, poradenská činnost v oblasti materiálů, experimentu, diagnostických a zabezpečovacích systémů a jejich využívání, návrh měřicích přístrojů a snímačů, experimentální práce v oblasti mechaniky a kontinua včetně analýz výsledků a promítnutí do expertních závěrů, bezdemontážní provozní diagnostika strojních zařízení,

monitoring provozního stavu strojních zařízení, instalace vibrodiagnostických systémů, analýza výsledků diagnostického měření a promítnutí do expertních závěrů, tvorba software expertních diagnostických systémů, řešení problémů zhoršeného provozního stavu strojních zařízení, převážně čerpadlových systémů větších výkonů, způsobeného dynamickou interakcí strojů systému a jejich okolí, tvorba obecného software.

- (511) 9, 42
(210) O-100673

- (111) **198647**
(220) 14.06.1995
(151) 27.03.1997
(540)



- (730) TRADE & LEISURE PUBLICATIONS, spol. s r.o., Pernerova 149/35, Praha 8, 18600, CZ
(740) Mgr. Marek Odrobina, advokát, Politických Vězňů 19, Praha 1, 11000
(510) (16) periodické i neperiodické publikace všeho druhu, tiskoviny, časopisy, brožury, papír; (41) činnost vydavatelská.
(511) 16, 41
(210) O-101249

- (111) **198661**
(220) 21.06.1995
(151) 27.03.1997
(540)



TRANSKAM

- (730) TRANSKAM, spol. s r.o., K Plevnu, Hořovice, 26801, CZ
(740) KOREJZOVÁ & SPOL. v.o.s., JUDr. Zdeňka Korejzová, Spálená 29, Praha 1, 11000
(510) (35) zprostředkování obchodních záležitostí v oblasti prodeje zboží; (39) silniční motorová doprava, zprostředkování dopravy, skladování.
(511) 35, 39
(210) O-101419

- (111) **198666**
(220) 22.06.1995
(151) 27.03.1997
(540)

ANTACAND

- (730) AstraZeneca AB, Sodertälje, SE
(740) Společná advokátní kancelář Všetěčka Zelený Švorčík Kalenský a partneři, JUDr. Pavel Zelený, Hálkova 2, Praha 2, 12000
(510) (5) farmaceutické látky a přípravky.
(511) 5
(210) O-101451

- (111) **198667**
(220) 22.06.1995
(151) 27.03.1997
(540)

RACANDA

- (730) AstraZeneca AB, Västra Mälarehamnen 9, Södertälje, 15185, SE

(740) Společná advokátní kancelář Všetečka Zelený Švorčík
Kalenský a partneři, JUDr. Pavel Zelený, Hálkova 2, Praha 2,
12000

(511) 12
(210) O-101620

(510) (5) farmaceutické látky a přípravky.
(511) 5
(210) O-101452

(111) **198737**
(220) 03.08.1995
(151) 28.03.1997
(540)

(111) **198668**
(220) 23.06.1995
(151) 27.03.1997
(540)

 **Balcar**

HOT CUISINE

(730) **LEGUMEX CONVENIENCE, naamloze vennootschap,**
Strijbroek 4, Sint-Katelijne-Waver, BE
(740) PATENTSERVIS Praha, a.s., Jivenská 1273/1, Praha 4, 14021
(510) (29) hotová chlazená jídla; (30) hotová chlazená jídla.
(511) 29, 30
(210) O-102536

(730) **Jaroslav Balcar, N. Frýda 1236/3, České Budějovice, 37005,**
CZ
(740) KUDRLIČKA & SEDLÁK Advokátní, patentová a známková
kancelář, Ing. Jiří Sedlák, Husova 16, České Budějovice,
37001
(510) (37) výstavba a údržba komunikací, stavební činnost s
výjimkou projektování staveb.
(511) 37
(210) O-101492

(111) **198886**
(220) 29.11.1995
(151) 28.03.1997
(540)

AREA MEDICA

(111) **198669**
(220) 23.06.1995
(151) 27.03.1997
(540)

Balcar

(730) **AREA MEDICA spol. s r.o., Husova 4, Valašské Meziříčí,**
75701, CZ
(510) (5) náplastí, obvazový materiál, hmoty k plombování zubů a na
otisky zubů; (10) přístroje a nástroje lékařské, chirurgické,
zubolékařské včetně zdravotnických pomůcek; (36)
zprostředkovatelská činnost v uvedené oblasti; (42) zdravotní
zařízení - sanatorium.
(511) 5, 10, 36, 42
(210) O-106408

(730) **Jaroslav Balcar, N. Frýda 1236/3, České Budějovice, 37005,**
CZ
(740) KUDRLIČKA & SEDLÁK Advokátní, patentová a známková
kancelář, Ing. Jiří Sedlák, Husova 16, České Budějovice,
37001
(510) (37) výstavba a údržba komunikací, stavební činnost s
výjimkou projektování staveb.
(511) 37
(210) O-101493

(111) **199240**
(220) 13.01.1995
(151) 29.04.1997
(540)

JOGI

(730) **Bohušovická mlékárna, a.s., Brňany 125, Bohušovice nad**
Ohří, 41156, CZ
(510) (29) mlékárenské mléčné výrobky; (32) ovocné nápoje.
(511) 29, 32
(210) O-96132

(111) **198676**
(220) 26.06.1995
(151) 27.03.1997
(540)

TRINORDIOL

(730) **Wyeth, Five Giralda Farms, Madison, NJ, US**
(740) KOREJZOVÁ & SPOL. v.o.s., Mgr. Petra Korejzová, Spálená
29, Praha 1, 11000
(510) (5) perorální antikoncepční prostředky.
(511) 5
(210) O-101535

(111) **199247**
(220) 19.01.1995
(151) 29.04.1997
(540)



(730) **Dana Zemanová, Pěkná 42, Brno, 64300, CZ**
(740) Ing. Markes Libor, Grohova 54, Brno, 60200
(510) (25) oděvy, zejména pracovní, obuv, kloboučnické zboží.
(511) 25
(210) O-96352

(111) **198689**
(220) 28.06.1995
(151) 27.03.1997
(540)

F-580 FUEL SAVER

(730) **Bridgestone Licensing Services, Inc., 535 Marriott Drive,**
Nashville, TN, US
(740) Společná advokátní kancelář Všetečka Zelený Švorčík
Kalenský a partneři, JUDr. Otakar Švorčík, Hálkova 2, Praha 2,
12000
(510) (12) pneumatiky.

(111) **199269**
(220) 06.02.1995
(151) 29.04.1997

(540)

KATUN

(730) **KATUN Corporation**, 10951 Bush Lake Road, Minneapolis, MN, US

(740) Mgr. Jaroslav Tajbr, Lhoty u Potštejna 21, Kostelec nad Orlicí, 51741

(510) (1) chemické látky pro fotokopírky, faxy, laserové tiskárny a další chemické látky zejména pro tonery a vývojky, chemické výrobky pro průmysl, vědu, fotografii, zemědělství, zahradnictví, lesnictví, pryskyřice umělé a syntetické v surovém stavu, plastické hmoty v surovém stavu, průmyslová pojidla a lepidla; (9) fotokopírky a všechny jednotlivé součásti a náhradní díly pro fotokopírky, zejména fotoreceptivní válcové bubny, stěrky, válečky do pece, ostatní válce a válečky, žárovky, motory, řemeny, kartáče, ložiska, nabíjecí a vybíjecí drátky (corony), filtry, převody, ložiska, pouzdra ložisek, pružiny, jímky na toner a vývojky, tiskárny k počítačům zejména laserové tiskárny a všechny jejich jednotlivé součásti a náhradní díly, hardware, zejména počítače včetně jejich jednotlivých součástí a náhradních dílů a periferních jednotek, software, nosiče magnetických záznamů nahrané i nenahrané; (16) kancelářská technika, zejména elektrické psací stroje a všechny jejich jednotlivé součásti a náhradní díly; (37) servis a údržba výrobků výpočetní techniky a kancelářské techniky zejména kopírovacích strojů a přístrojů, tiskáren k počítačům, počítačů a psacích strojů.

(511) 1, 9, 16, 37

(210) O-96997

(111) **199289**

(220) 13.02.1995

(151) 29.04.1997

(540)

HOUSTON ROCKETS

(730) **NBA Properties, Inc.**, 645 Fifth Avenue, New York 10022, NY, US

(740) KOREJZOVÁ & SPOL. v.o.s., Mgr. Petra Korejzová, Spálená 29, Praha 1, 11000

(510) (9) audio, video, počítačové a laserové disky, nahrané audio a video kazety, nahrané audio a video pásky, kompaktní disky, počítačové disky, počítačové operační programy a počítačový software; (16) publikace a tiskoviny; (25) sportovní oděvy a oblečení pro volný čas zahrnující obuv a pokrývky hlavy; (28) hračky a sportovní potřeby; (41) vzdělávací a zábavné programy.

(511) 9, 16, 25, 28, 41

(210) O-97256

(111) **199299**

(220) 16.02.1995

(151) 29.04.1997

(540)

BIFILAKTON

(730) **Sušárna mléka CZ a.s.**, Bláhova 308, Pardubice-Ostřešany, 53002, CZ

(740) Patentová a známková kancelář, Ing. Jaromír Příkryl, Včelín 1161, Hulín, 76824

(510) (5) dietetické výrobky a výrobky pro děti; (29) mléko a mléčné výrobky; (31) krmiva pro zvířata.

(511) 5, 29, 31

(210) O-97380

(111) **199308**

(220) 21.02.1995

(151) 29.04.1997

(540)

IONTO ISOTONICKÝ NÁPOJ

(730) **Kofola a.s.**, Za drahou 165/1, Krnov - Pod Bezručovým vrchem, 79401, CZ

(740) DADEJ, GHEORGHIU, KENDEREŠKI Patentová a známková kancelář, Ing. Dušan Kendereški, Lidická 51, Brno, 60200

(510) (32) nealkoholické nápoje a limonádové sirupy.

(511) 32

(210) O-97604

(111) **199309**

(220) 21.02.1995

(151) 29.04.1997

(540)

IONTO SPORT SIRUP

(730) **Kofola a.s.**, Za drahou 165/1, Krnov - Pod Bezručovým vrchem, 79401, CZ

(740) DADEJ, GHEORGHIU, KENDEREŠKI Patentová a známková kancelář, Ing. Dušan Kendereški, Lidická 51, Brno, 60200

(510) (32) nealkoholické nápoje a limonádové sirupy.

(511) 32

(210) O-97605

(111) **199340**

(220) 14.03.1995

(151) 29.04.1997

(540)

SINGER

(730) **THE SINGER COMPANY LIMITED**, 2nd floor Sixty Circular Road, Douglas, Isle of Man IM1 1LB, GB

(740) PATENTSERVIS Praha, a.s., Jivenská 1273/1, Praha 4, 14021

(510) (7) mechanické nástroje, ruční soupravy pro šití, stroje na výrobu kepru, elektrické přístroje pro domácnost, zejména kávomlýnky, odšťavňovače, míchače a mixéry, pračky, myčky nádobí; (9) elektrické a elektronické přístroje a nástroje, televizory, elektrické ventilátory a jejich součásti, ploché žehličky; (11) chladničky, mrazničky, vařiče a sporáky, kávovary, čističky vody.

(511) 7, 9, 11

(210) O-98275

(111) **199344**

(220) 17.03.1995

(151) 29.04.1997

(540)

(730) **SYNPO, akciová společnost**, S. K. Neumanna 1316, Pardubice, 53207, CZ

(510) (1) syntetické polymery, syntetické tvrditelné pryskyřice, technické produkty obsahující tyto polymery a pryskyřice, prostředky k vytvrzování těchto polymerů, pryskyřic a technických produktů na jejich bázi, funkční aditiva do těchto polymerů, pryskyřic a technických produktů na jejich bázi; (42) výzkum, vývoj a technicko poradenské služby v této oblasti.

(511) 1, 42

(210) O-98378

(111) **199349**

(220) 21.03.1995

(151) 29.04.1997

(540)

OCEAN SPRAY

(730) **Ocean Spray Cranberries, Inc.**, One Ocean Spray Drive, Lakeville-Middleboro, MA, US

(740) KOREJZOVÁ & SPOL. v.o.s., JUDr. Zdeňka Korejzová, Spálená 29, Praha 1, 11000

(510) (29) maso, ryby, drůbež, zvěřina, masové výtažky, konzervované, sušené a vařené ovoce a zelenina, rosoly, zavařeniny, vejce, mléko aj. mlékárenské výrobky, jedlé oleje a tuky, potraviny v konzervách; (32) pivo, lehká piva a ležáky, vody minerální a šumivé aj. nealkoholické nápoje, sirupy aj. přípravky k přípravě nápojů.

(511) 29, 32

(210) O-98494

(111) **199350**

- (220) 21.03.1995
(151) 29.04.1997
(540)
- CRAN**
- (730) **Ocean Spray Cranberries, Inc.**, One Ocean Spray Drive, Lakeville-Middleboro, MA, US
(740) KOREJZOVÁ & SPOL. v.o.s., JUDr. Zdeňka Korejzová, Spálená 29, Praha 1, 11000
(510) (29) maso, ryby, drůbež, zvěřina, masové výtažky, konzervované, sušené a vařené ovoce a zelenina, rosoly, zavařeniny, vejce, mléko aj. mlékárenské výrobky, jedlé oleje a tuky, potraviny v konzervách; (32) pivo, lehká piva a ležáky, vody minerální a šumivé aj. nealkoholické nápoje, sirupy aj. přípravky k přípravě nápojů.
(511) 29, 32
(210) O-98495

- (111) **199351**
(220) 21.03.1995
(151) 29.04.1997
(540)



- (730) **Ocean Spray Cranberries, Inc.**, One Ocean Spray Drive, Lakeville-Middleboro, MA, US
(740) KOREJZOVÁ & SPOL. v.o.s., JUDr. Zdeňka Korejzová, Spálená 29, Praha 1, 11000
(510) (29) maso, ryby, drůbež, zvěřina, masové výtažky, konzervované, sušené a vařené ovoce a zelenina, rosoly, zavařeniny, vejce, mléko aj. mlékárenské výrobky, jedlé oleje a tuky, potraviny v konzervách.
(511) 29
(210) O-98496

- (111) **199356**
(220) 28.03.1995
(151) 29.04.1997
(540)



- (730) **A & E TELEVISION NETWORKS, joint venture organizovaná a existující podle zákonů státu New York**, 235 East 45th Street, New York, NY, US
(740) Společná advokátní kancelář Všetečka Zelený Švorčík Kalenský a partneři, JUDr. Petr Kalenský, Hálkova 2, Praha 2, 12000
(510) (9) předem zaznamenané videogramy a audio pásky a disky obsahující témata týkající se životů lidských jedinců, historie nebo historických událostí, dramata a subjektů; (16) knihy, časopisy, tiskoviny, vzdělávací materiály; (38) služby v oblasti kabelového a televizního vysílání; (41) služby v oblasti vzdělání a zábavy, zejména kabelové a televizní programy týkající se životů lidských jedinců, historie a historických událostí anebo historických témat včetně historických dokumentů a historických dramata.
(511) 9, 16, 38, 41
(210) O-98712

- (111) **199413**
(220) 26.05.1995
(151) 29.04.1997



- (730) **APV UK Limited Manor Drive**, Paston Parkway, Peterborough PE 4 7AP, GB
(740) Zeiner & Zeiner, v. o. s., Mgr. David Řehák, advokát, Maiselova 15, Praha 1, 11000
(510) (11) zařízení pro rozvod vody, přístroje na zkoušení těsta, zařízení na ochlazování žhavých nebo teplých předmětů a výrobků, na hnětení a vlhčení.
(511) 11
(210) O-100612

- (111) **199445**
(220) 22.06.1995
(151) 29.04.1997
(540)



- (730) **HAN spol. s r.o.**, Markova 119, Jičín, 50601, CZ
(740) Ing. Reichel Pavel, Lopatecká 14, Praha 4, 14700
(510) (14) kovové dekorativní a ozdobnické předměty např. svícny a vázy, figurky; (16) dekorativní a ozdobnické předměty z papíru např. figurky; (20) dekorativní a ozdobnické předměty ze dřeva, slámy a jiných přírodních materiálů např. svícny, vázy, figurky; (21) skleněné dekorativní a ozdobnické potřeby např. skleněné zdobené i nezdobené koule, figurky, svícny a vázy, dekorativní sklo; (28) ozdoby na vánoční stromky.
(511) 14, 16, 20, 21, 28
(210) O-101456

- (111) **199446**
(220) 22.06.1995
(151) 29.04.1997
(540)

HAN

- (730) **HAN spol. s r.o.**, Markova 119, Jičín, 50601, CZ
(740) Ing. Reichel Pavel, Lopatecká 14, Praha 4, 14700
(510) (14) kovové dekorativní a ozdobnické předměty např. svícny a vázy, figurky; (16) dekorativní a ozdobnické předměty z papíru např. figurky; (20) dekorativní a ozdobnické předměty ze dřeva, slámy a jiných přírodních materiálů např. svícny, vázy, figurky; (21) skleněné dekorativní a ozdobnické potřeby např. skleněné zdobené i nezdobené koule, figurky, svícny a vázy, dekorativní sklo; (28) ozdoby na vánoční stromky.
(511) 14, 16, 20, 21, 28
(210) O-101457

- (111) **199458**
(220) 30.06.1995
(151) 29.04.1997
(540)



- (730) **SELIKO Opava, a.s.**, Sadová 44, Opava, 74642, CZ
(740) Jiří Effmert, Halasova 314/7, Říčany, 25101
(510) (32) minerální vody, šumivé nápoje, jiné nealkoholické nápoje, ovocné nápoje a šťávy, sirupy a jiné přípravky ke zhotovování nápojů; (33) alkoholické nápoje (s výjimkou piva).
(511) 32, 33
(210) O-101683

- (111) **199504**
(220) 26.07.1995
(151) 29.04.1997
(540)

LANCAR

- (730) **LANCAR, spol. s r.o.**, Bolzanova 10, Brno - Černovice, 61800, CZ
(510) (12) nákladní vozidla a autobusy včetně jejich náhradních dílů; (37) servis a opravy motorových vozidel zejména nákladních vozidel a autobusů.
(511) 12, 37
(210) O-102325

- (111) **199524**
(220) 28.07.1995
(151) 29.04.1997
(540)

V *plné života*
y

- (730) **Sanoma Magazines Praha s.r.o.**, Malá Štěpánská 17, Praha 2, 12079, CZ
(740) Linklaters v. o. s., Mgr. Karin Pomaizlová, advokát, Na Příkopě 19, Praha 1, 11719
(510) (1) filmy; (3) parfumerie; (6) módní doplňky a bižuterie z kovu; (9) elektronické přístroje pro příjem, přenos a záznam zvuku a obrazu, zejména rozhlasové a televizní přijímače, walkmany, videokamery, fotokamery, fotografické přístroje všeho druhu; (14) hodinky a hodinářské zboží; (16) periodické a neperiodické tiskoviny všeho druhu, kancelářské potřeby z papíru zejména bloky, kalendáře, fotoalba, dopisní papíry, desky ap., drobné kancelářské potřeby z plastů a kovu, psací potřeby; (18) kožené zboží zejména kabelky, kufry a cestovní tašky, opasky, slunečníky a deštníky, módní doplňky a bižuterie z kůže; (20) módní doplňky a bižuterie ze dřeva; (25) oděvy a pokrývky hlavy, obuv; (28) sportovní potřeby; (35) propagace; (41) vydavatelství a nakladatelství.
(511) 1, 3, 6, 9, 14, 16, 18, 20, 25, 28, 35, 41
(210) O-102430

- (111) **199531**
(220) 01.08.1995
(151) 29.04.1997
(540)

PEPE LOPEZ

- (730) **BROWN-FORMAN CORPORATION**, 850 Dixie Highway, Louisville, KY, US
(740) Společná advokátní kancelář Všetečka Zelený Švorčík Kalenský a partneři, JUDr. Pavel Zelený, Hálkova 2, Praha 2, 12000
(510) (33) alkoholické nápoje, zejména tequila.
(511) 33
(210) O-102469

- (111) **199544**
(220) 03.08.1995
(151) 29.04.1997
(540)

UNIMAX

- (730) **AstraZeneca AB**, Västra Mälarehamnen 9, Södertälje, 15185, SE
(740) Společná advokátní kancelář Všetečka Zelený Švorčík Kalenský a partneři, JUDr. Pavel Zelený, Hálkova 2, Praha 2, 12000
(510) (5) farmaceutické přípravky pro léčení kardiovaskulárních onemocnění.
(511) 5
(210) O-102541

- (111) **199796**
(220) 06.12.1995
(151) 29.04.1997
(540)

J. Jína

založeno 1810

- (730) **Ing. Josef Jína**, Dvořákova 442, Poděbrady, 29001, CZ
(510) (30) cukrovinky, oplatky, trvanlivé pečivo, čokoládové výrobky, suchary.
(511) 30
(210) O-106628

- (111) **199810**
(220) 07.12.1995
(151) 29.04.1997
(540)

LOFRIC DILA-CATH

- (730) **AstraZeneca AB**, Sodertalje, SE
(740) Společná advokátní kancelář Všetečka Zelený Švorčík Kalenský a partneři, JUDr. Pavel Zelený, Hálkova 2, Praha 2, 12000
(510) (10) chirurgické přístroje a zařízení lékařské, zubní a veterinářské, údy, oči a zuby umělé, orthopedické potřeby, materiál na sešívání ran.
(511) 10
(210) O-106684

- (111) **200126**
(220) 13.02.1995
(151) 26.05.1997
(540)

ACUSON

- (730) **Siemens Aktiengesellschaft**, Wittelsbacherplatz 2, Munich, DE
(740) Čermák Hořejš Myslíl a spol., JUDr. Karel Čermák, advokát, Národní 32, Praha 1, 11000
(510) (9) vědecké nástroje, včetně ultrazvukového zobrazovacího vybavení, počítače, počítačové monitory, příslušenství počítačů, počítačový software, včetně počítačového software pro ultrazvukové zobrazování a uchovávání a prohledávání zobrazení; (10) lékařské vybavení včetně ultrazvukového zobrazovacího zařízení.
(511) 9, 10
(210) O-97266

- (111) **200128**
(220) 14.02.1995
(151) 26.05.1997
(540)

CRYSTALLINE

- (730) **CRYSTALLINE, s. r.o.**, Petra Bezruče 979, Vracov, 69642, CZ
(740) B-PATENT, patentová a známková kancelář, Ing. Žák Vítězslav, Rašínova 2, Brno, 60200
(510) (35) činnost organizačních, ekonomických a účetních poradců, poskytování managementu, manažerská činnost, automatizované zpracování dat; (36) zprostředkovatelská činnost v obchodních záležitostech; (42) poskytování software.
(511) 35, 36, 42
(210) O-97287

(111) **200130**
(220) 16.02.1995
(151) 26.05.1997
(540)

ELEKTROODBYT BRNO

(730) **Elektroodbyt BRNO, s.r.o.**, Štěpánská 6, Brno, 60200, CZ
(740) A. Holas & partner Patentová a známková kancelář, Ing. Antonín Holas, Křížová 4, Brno, 60300

(510) (7) vrtačky elektrické, ruční, klikové, vrtáky; (8) šroubováky, vrtací hlavy, vrtáky, kleště, klíče; (9) elektroinstalační materiál např. elektrické články, elektrické přípojky, elektrické rozvodné desky, elektrické spínací desky, elektrické vedení, kabely elektrického vedení, elektrické výbojky, elektrické vzpínače, elektrický izolovaný drát, elektrody, elektromagnetické cívky, elektroměry, elektronky, elektrické kanálky a trubky, elektrické kolektory, elektrické přístroje, měřicí přístroje; (11) elektrické žárovky; (17) elektrický isolační materiál; (36) zprostředkovatelská činnost.

(511) 7, 8, 9, 11, 17, 36
(210) O-97423

(220) 12.04.1995
(151) 26.05.1997
(540)



(730) **Dana Kubová**, Karáskovo nám. 12, Brno, 60200, CZ
(510) (35) informační služby v oblasti zaměstnanosti.
(511) 35
(210) O-99223

(111) **200138**
(220) 03.03.1995
(151) 26.05.1997
(540)



(730) **MZ Liberec, a.s.**, U Nisy 362/6, Liberec 3, 46060, CZ
(510) (6) kovové výrobky a díly pro rozvody medicínálních a technických plynů; (17) výrobky z pryže a umělých hmot určené pro rozvod medicínálních a technických plynů včetně komponentů na bázi plastů v jiné třídě neuvedených, výrobky z keramických materiálů určené pro rozvod medicínálních a technických plynů; (37) montáž, servis a opravy rozvodů medicínálních a technických plynů, zejména ve zdravotnictví; (42) vývoj a projektování konstrukcí rozvodů medicínálních a technických plynů.

(511) 6, 17, 37, 42
(210) O-97911

(111) **200207**
(220) 10.05.1995
(151) 26.05.1997
(540)

KERVANS SILICA

(730) **Ferrosan A/S**, Sydmarken 5, Soeborg, DK
(740) Společná advokátní kancelář Všetěčka Zelený Švorčík Kalenský a partneři, JUDr. Pavel Zelený, Hálkova 2, Praha 2, 12000
(510) (5) rostlinné výtažky pro medicínální využití.
(511) 5
(210) O-100016

(111) **200208**
(220) 10.05.1995
(151) 26.05.1997
(540)

IMEDEEN

(730) **Hälsoprodukter Forserum AB**, Hästvägen 4A, Malmö, SE
(740) Společná advokátní kancelář Všetěčka Zelený Švorčík Kalenský a partneři, JUDr. Petr Kalenský, Hálkova 2, Praha 2, 12000
(510) (3) kosmetické prostředky a přípravky pro péči o pleť a na čištění pleti; (5) farmaceutické a přírodní prostředky a přípravky, zejm. prostředky vyrobené z mořských ryb pro zlepšení a zdokonalení jemnosti pokožky a proti vysychání pokožky a tvorbě vrásek, všechny pro vnitřní použití.
(511) 3, 5
(210) O-100017

(111) **200148**
(220) 22.03.1995
(151) 26.05.1997
(540)

TOP PROJEKT

(730) **TOP - PROJEKT s.r.o.**, Údolní 16, Brno, 60200, CZ
(740) Martin Kořistka, patentový zástupce, Karpatská 3, P.O.Box 8, Brno, 62500
(510) (19) stavební materiál, cement, vápno, malta, kámen, šterk, přenosné domy, krby; (37) stavby a opravy staveb; (42) projektová činnost pro stavby a opravy staveb.

(511) 19, 37, 42
(210) O-98530

(111) **200210**
(220) 11.05.1995
(151) 26.05.1997
(540)

DISH MAGIC

(730) **Alticor Inc.**, 7575 Fulton Street East, Ada, MI, US
(740) Společná advokátní kancelář Všetěčka Zelený Švorčík Kalenský a partneři, JUDr. Petr Kalenský, Hálkova 2, Praha 2, 12000
(510) (3) čistící prostředky, včetně prostředků na mytí nádobí a prášků.
(511) 3
(210) O-100083

(111) **200155**
(220) 29.03.1995
(151) 26.05.1997
(540)

ŠVECSERVIS

(730) **Švec Jaroslav**, V závětří 896, Ostrava - Svinov, 72100, CZ
(740) Ing. Rylková Iva, Polská 1525, Ostrava-Poruba, 70800
(510) (37) montáže a opravy měřicí a regulační techniky.
(511) 37
(210) O-98715

(111) **200221**
(220) 18.05.1995
(151) 26.05.1997
(540)

LANZA RUČKA

(730) **Reckitt Benckiser Italia S.p.A.**, Via Lampedusa 11/A, Miláno, IT
(740) Dr. Jan Tomsa, advokát, Laubova 8, Praha 3 - Vinohrady, 13000
(510) (3) detergenty, bělicí přípravky a jiné látky pro použití v prádelnách, čistící, leštící, cidící a brusné přípravky, mýdla.

(111) **200174**

(511) 3
(210) O-100330

(540)

(111) **200253**
(220) 14.07.1995
(151) 26.05.1997
(540)



(730) **FB automobil s.r.o.**, Karlínská 1839, Varnsdorf, 40747, CZ
(510) (3) autokosmetika; (4) čerpací stanice, maziva a pohonné hmoty; (12) vozidla; (29) mléčné výrobky; (30) mražené výrobky, káva, čaj, kakao; (32) pivo, minerální vody; (33) alkoholické nápoje; (34) tabákové výrobky; (37) opravy a mytí automobilů.
(511) 3, 4, 12, 29, 30, 32, 33, 34, 37
(210) O-102022

(111) **200282**
(220) 17.08.1995
(151) 26.05.1997
(540)

HOTEL OPATOV

(730) **HORST s. r. o.**, U chodovského hřbitova 2141, Praha 4, 14900, CZ
(510) (42) ubytovací služby v ubytovacích zařízeních včetně provozování hostinských činností v těchto zařízeních.
(511) 42
(210) O-102954

(111) **200291**
(220) 31.08.1995
(151) 26.05.1997
(540)



(730) **Moravské naftové doly, a. s. IČ 26288583**, Úprkova 807/6, Hodonín, 69501, CZ
(510) (4) průmyslové oleje a tuky, ropa, paliva včetně benzínu pro motory, motorové oleje a mazadla; (32) minerální vody; (37) provádění inženýrských, průmyslových, bytových a občanských staveb, stavební práce ve výškách pomocí horolezecké nebo speleologické techniky, hornická činnost a činnost prováděná hornickým způsobem.
(511) 4, 32, 37
(210) O-103342

(111) **200305**
(220) 08.09.1995
(151) 26.05.1997



(730) **UNILES, a.s.**, Jiříkovská 832/16, Rumburk, 40801, CZ
(510) (19) dřevo, řezivo; (20) veškeré výrobky ze dřeva; (31) dřevo surové; (42) lesnické práce, ozeleňování, zahradní projekty.
(511) 19, 20, 31, 42
(210) O-103642

(111) **200369**
(220) 12.10.1995
(151) 26.05.1997
(540)



(730) **VIHAMIJ, spol. s r.o.**, Vlkova 38, Praha 3, 13000, CZ
(740) Ing. Jupa Francis, patentový zástupce, Měchenická 4, Praha 4, 14100
(510) (6) kovové roury a trubky, vodovodní a plynové potrubí, fitinky; (7) stroje, zejména čerpadla; (8) ruční nářadí a nástroje; (11) topná zařízení jako kotle, bojler, radiátory, průtokové ohřivače vody, zařízení pro výrobu páry, zařízení pro vaření, chlazení a větrání, klimatizace, zařízení pro úpravu vzduchu a pro rozvod vody, sanitární keramika jako vany, umyvadla, sprchovací vaničky, záchody, vodovodní baterie; (17) polotovary z plastických hmot ve tvaru rour, tyčí, trubic, folií a desek, pěnové materiály na bázi plastických hmot a gumy, těsnící hmoty a tmely, tepelné, elektrické a zvukové ucpávky a izolace, vodovodní potrubí, ucpávky, těsnění, spojky a pod.
(511) 6, 7, 8, 11, 17
(210) O-104835

(111) **200370**
(220) 12.10.1995
(151) 26.05.1997
(540)



(730) **VIHAMIJ, spol. s r.o.**, Vlkova 38, Praha 3, 13000, CZ
(740) Ing. Jupa Francis, patentový zástupce, Měchenická 4, Praha 4, 14100
(510) (6) kovové roury a trubky, vodovodní a plynové potrubí, fitinky; (7) stroje, zejména čerpadla; (8) ruční nářadí a nástroje; (11) topná zařízení jako kotle, bojler, radiátory, průtokové ohřivače vody, zařízení pro výrobu páry, zařízení pro vaření, chlazení a větrání, klimatizace, zařízení pro úpravu vzduchu a pro rozvod vody, sanitární keramika jako vany, umyvadla, sprchovací vaničky, záchody, vodovodní baterie; (17) polotovary z plastických hmot ve tvaru rour, tyčí, trubic, folií a desek, pěnové materiály na bázi plastických hmot a gumy, těsnící hmoty a tmely, tepelné, elektrické a zvukové ucpávky a izolace, vodovodní potrubí, ucpávky, těsnění, spojky a pod.
(511) 6, 7, 8, 11, 17
(210) O-104836

(111) **200441**
(220) 08.11.1995
(151) 26.05.1997
(540)



(730) **GENERAL BOTTLERS CR s.r.o.**, Kolbenova 50, Praha 9, 19000, CZ
(510) (32) nealkoholické nápoje.
(511) 32
(210) O-105733

(111) **200495**
(220) 20.12.1995
(151) 26.05.1997
(540)



(730) **MCDONALD'S CORPORATION**, One McDonald's Plaza, Oak Brook, IL, US
(740) Společná advokátní kancelář Vsetečka Zelený Švorčík Kalenský a partneři, JUDr. Pavel Zelený, Hálkova 2, Praha 2, 12000
(510) (41) poskytování dětských hřišť k rekreační činnosti.
(511) 41
(210) O-107126

(111) **200849**
(220) 25.10.1994
(151) 26.06.1997
(540)

Drink Fit

(730) **Bohušovická mlékárna, a.s.**, Brňany 125, Bohušovice nad Ohří, 41156, CZ
(510) (29) mléčné nápoje; (32) ovocné nektary, ovocné nápoje, ovocné limonády.
(511) 29, 32
(210) O-93517

(111) **200927**
(220) 07.02.1995
(151) 26.06.1997
(540)



(730) **Štěpán Kozák - ERKOFON**, Dvorecká 804, Praha 4, 14700, CZ
(510) (9) nosiče zvuku a obrazu; (41) činnost hudebního souboru, vydavatelská činnost.
(511) 9, 41
(210) O-97037

(111) **200943**
(220) 16.02.1995
(151) 26.06.1997
(540)



(730) **FONTEA a.s.**, Veselí nad Lužnicí 596/I, 39181, CZ
(510) (32) limonády, vody minerální a šumivé a jiné nealkoholické nápoje, sirupy a jiné přípravky k přípravě nápojů.
(511) 32
(210) O-97359

(111) **200968**
(220) 28.02.1995
(151) 26.06.1997
(540)



(730) **S-projekt Zlín, a.s.**, Tř. Tomáše Bati 508, Zlín, 76001, CZ
(740) **S-projekt plus, a.s.**, Tř. Tomáše Bati 508, Zlín, 76001, CZ
(740) Patentová a známková kancelář, Ing. Jaromír Příkrýl, Včelín 1161, Hulín, 76824
(510) (42) projektová činnost v investiční výstavbě, územní plánování a urbanismus, projektování elektrických zařízení, geodetické a kartografické práce, inženýrská činnost v investiční výstavbě, poradenská činnost v oblasti stavebnictví.
(511) 42
(210) O-97795

(111) **200972**
(220) 01.03.1995
(151) 26.06.1997
(540)

KORAMONT

(730) **KORADO a.s.**, Bří Hubálků 869, Česká Třebová, 56002, CZ
(740) Karel Voda, patentový zástupce, Bolzanova 13, Brno, 61800
(510) (6) zámečnické výrobky, kovové roury, nedobytné pokladny a schránky a kryty, jiné výrobky z kovu, zejména deskové a trubkové radiátory, včetně jejich kombinací; (7) jednoúčelové stroje, tvářecí stroje, zařízení a prostředky pro mechanizaci a robotizaci technologických procesů, zvláště pro zpracování plechů a trubek a pro zpracování plastických hmot a odpadů z nich, přichytky a strojky pro domácnost a kuchyni; (8) formy, modely, lžičky, přichytky, navlékače jehel, šablony, nástroje a jiné pomůcky pro zpracování plastických hmot, svařování plechů a trubek, drobné nářadí, kráječe; (11) zařízení topná a větrací, pro rozvod a ohřev vody, pro vaření, zařízení a systémy pro klimatizaci, sušení a atypickou vzduchotechniku, včetně rekuperátorů a filtrů, zařízení zdravotnická, sterilizátory, vanové a sprchové kabiny, armatury, řídicí a regulační prvky související; (16) obaly pro chemii a farmacii, potravinářství a kosmetiku; (17) výrobky a polotovary z plastických hmot, případně v kombinaci s kovem /pokud nejsou obsaženy v jiných třídách/, zvláště pro elektrotechniku, strojírenství, automobilový průmysl, stavebnictví, nábytkářství, hračkářství; (20) kryty, uzávěry, police, pomůcky k čištění, převážně z plastických hmot nebo v kombinaci s kovem, dřevem nebo keramikou; (21) přenosné a účelové nádoby, dřezy, schránky, misky, podložky, podnosy, kryty, dózy, kořenky, odměrky, lžičky, police, obaly, formičky, přepravky, truhlíky pro

pěstování rostlin, umyvadla, vany, pouzdra na mýdla a zubních kartáčků, jiné prostředky pro vybavení koupelen a pro osobní hygienu, spony, hřebeny, kartáče; (35) služby zprostředkovatelské v oblasti klimatizace, větrání a vytápění; (37) služby montážní a servisní v oblasti klimatizace, větrání a vytápění; (39) služby dodavatelské související s výrobou a zaváděním tvářecích nástrojů a technologických zařízení na zpracování plastických hmot a jejich odpadů; (40) zpracování plastických hmot a odpadů z nich; (42) služby projekční, inženýrské, konzultační a poradenské v oblasti klimatizace, větrání a vytápění, služby projekční, inženýrské a konstrukční související s výrobou a zaváděním tvářecích nástrojů a technologických zařízení na zpracování plastických hmot a jejich odpadů, poradenská činnost v oblasti těchto strojů a zařízení.

(511) 6, 7, 8, 11, 16, 17, 20, 21, 35, 37, 39, 40, 42
(210) O-97820

(111) **200973**
(220) 01.03.1995
(151) 26.06.1997
(540)

HYGOPROGRAM

(730) **KORADO a.s.**, Bří Hubálků 869, Česká Třebová, 56002, CZ
(740) Karel Voda, patentový zástupce, Bolzanova 13, Brno, 61800
(510) (6) zámečnické výrobky, kovové roury, nedobytné pokladny a schránky a kryty, jiné výrobky z kovu, zejména deskové a trubkové radiátory, včetně jejich kombinací; (7) jednoúčelové stroje, tvářecí stroje, zařízení a prostředky pro mechanizaci a robotizaci technologických procesů, zvláště pro zpracování plechů a trubek a pro zpracování plastických hmot a odpadů z nich, příchytka a strojky pro domácnost a kuchyni; (8) formy, modely, lžičky, příchytka, navlékače jehel, šablony, nástroje a jiné pomůcky pro zpracování plastických hmot, svařování plechů a trubek, drobné nářadí, kráječe; (11) zařízení topná a větrací, pro rozvod a ohřev vody, pro vaření, zařízení a systémy pro klimatizaci, sušení a atypickou vzduchotechniku, včetně rekuperátorů a filtrů, zařízení zdravotnická, sterilizátory, vanové a sprchové kabiny, armatury, řídicí a regulační prvky související; (16) obaly pro chemii a farmacii, potravinářství a kosmetiku; (17) výrobky a polotovary z plastických hmot, případně v kombinaci s kovem /pokud nejsou obsaženy v jiných třídách/, zvláště pro elektrotechniku, strojírenství, automobilový průmysl, stavebnictví, nábytkářství, hračkářství; (20) kryty, uzávěry, police, pomůcky k čištění, převážně z plastických hmot nebo v kombinaci s kovem, dřevem nebo keramikou; (21) přenosné a účelové nádoby, dřezy, schránky, misky, podložky, podnosy, kryty, dózy, kořenky, odměrky, lžičky, police, obaly, formičky, přepravky, truhlíky pro pěstování rostlin, umyvadla, vany, pouzdra na mýdla a zubních kartáčků, jiné prostředky pro vybavení koupelen a pro osobní hygienu, spony, hřebeny, kartáče; (35) služby zprostředkovatelské v oblasti klimatizace, větrání a vytápění; (37) služby montážní a servisní v oblasti klimatizace, větrání a vytápění; (39) služby dodavatelské související s výrobou a zaváděním tvářecích nástrojů a technologických zařízení na zpracování plastických hmot a jejich odpadů; (40) zpracování plastických hmot a odpadů z nich; (42) služby projekční, inženýrské, konzultační a poradenské v oblasti klimatizace, větrání a vytápění, služby projekční, inženýrské a konstrukční související s výrobou a zaváděním tvářecích nástrojů a technologických zařízení na zpracování plastických hmot a jejich odpadů, poradenská činnost v oblasti těchto strojů a zařízení.

(511) 6, 7, 8, 11, 16, 17, 20, 21, 35, 37, 39, 40, 42
(210) O-97821

(111) **200974**
(220) 01.03.1995
(151) 26.06.1997
(540)

KORATERM

(730) **KORADO a.s.**, Bří Hubálků 869, Česká Třebová, 56002, CZ
(740) Karel Voda, patentový zástupce, Bolzanova 13, Brno, 61800
(510) (6) zámečnické výrobky, kovové roury, nedobytné pokladny a schránky a kryty, jiné výrobky z kovu, zejména deskové a trubkové radiátory, včetně jejich kombinací; (7) jednoúčelové

stroje, tvářecí stroje, zařízení a prostředky pro mechanizaci a robotizaci technologických procesů, zvláště pro zpracování plechů a trubek a pro zpracování plastických hmot a odpadů z nich, příchytka a strojky pro domácnost a kuchyni; (8) formy, modely, lžičky, příchytka, navlékače jehel, šablony, nástroje a jiné pomůcky pro zpracování plastických hmot, svařování plechů a trubek, drobné nářadí, kráječe; (11) zařízení topná a větrací, pro rozvod a ohřev vody, pro vaření, zařízení a systémy pro klimatizaci, sušení a atypickou vzduchotechniku, včetně rekuperátorů a filtrů, zařízení zdravotnická, sterilizátory, vanové a sprchové kabiny, armatury, řídicí a regulační prvky související; (16) obaly pro chemii a farmacii, potravinářství a kosmetiku; (17) výrobky a polotovary z plastických hmot, případně v kombinaci s kovem /pokud nejsou obsaženy v jiných třídách/, zvláště pro elektrotechniku, strojírenství, automobilový průmysl, stavebnictví, nábytkářství, hračkářství; (20) kryty, uzávěry, police, pomůcky k čištění, převážně z plastických hmot nebo v kombinaci s kovem, dřevem nebo keramikou; (21) přenosné a účelové nádoby, dřezy, schránky, misky, podložky, podnosy, kryty, dózy, kořenky, odměrky, lžičky, police, obaly, formičky, přepravky, truhlíky pro pěstování rostlin, umyvadla, vany, pouzdra na mýdla a zubních kartáčků, jiné prostředky pro vybavení koupelen a pro osobní hygienu, spony, hřebeny, kartáče; (35) služby zprostředkovatelské v oblasti klimatizace, větrání a vytápění; (37) služby montážní a servisní v oblasti klimatizace, větrání a vytápění; (39) služby dodavatelské související s výrobou a zaváděním tvářecích nástrojů a technologických zařízení na zpracování plastických hmot a jejich odpadů; (40) zpracování plastických hmot a odpadů z nich; (42) služby projekční, inženýrské, konzultační a poradenské v oblasti klimatizace, větrání a vytápění, služby projekční, inženýrské a konstrukční související s výrobou a zaváděním tvářecích nástrojů a technologických zařízení na zpracování plastických hmot a jejich odpadů, poradenská činnost v oblasti těchto strojů a zařízení.

(511) 6, 7, 8, 11, 16, 17, 20, 21, 35, 37, 39, 40, 42
(210) O-97822

(111) **200975**
(220) 01.03.1995
(151) 26.06.1997
(540)

RADIK

(730) **KORADO a.s.**, Bří Hubálků 869, Česká Třebová, 56002, CZ
(740) Karel Voda, patentový zástupce, Bolzanova 13, Brno, 61800
(510) (6) zámečnické výrobky, kovové roury, nedobytné pokladny a schránky a kryty, jiné výrobky z kovu, zejména deskové a trubkové radiátory, včetně jejich kombinací; (7) jednoúčelové stroje, tvářecí stroje, zařízení a prostředky pro mechanizaci a robotizaci technologických procesů, zvláště pro zpracování plechů a trubek a pro zpracování plastických hmot a odpadů z nich, příchytka a strojky pro domácnost a kuchyni; (8) formy, modely, lžičky, příchytka, navlékače jehel, šablony, nástroje a jiné pomůcky pro zpracování plastických hmot, svařování plechů a trubek, drobné nářadí, kráječe; (11) zařízení topná a větrací, pro rozvod a ohřev vody, pro vaření, zařízení a systémy pro klimatizaci, sušení a atypickou vzduchotechniku, včetně rekuperátorů a filtrů, zařízení zdravotnická, sterilizátory, vanové a sprchové kabiny, armatury, řídicí a regulační prvky související; (16) obaly pro chemii a farmacii, potravinářství a kosmetiku; (17) výrobky a polotovary z plastických hmot, případně v kombinaci s kovem /pokud nejsou obsaženy v jiných třídách/, zvláště pro elektrotechniku, strojírenství, automobilový průmysl, stavebnictví, nábytkářství, hračkářství; (20) kryty, uzávěry, police, pomůcky k čištění, převážně z plastických hmot nebo v kombinaci s kovem, dřevem nebo keramikou; (21) přenosné a účelové nádoby, dřezy, schránky, misky, podložky, podnosy, kryty, dózy, kořenky, odměrky, lžičky, police, obaly, formičky, přepravky, truhlíky pro pěstování rostlin, umyvadla, vany, pouzdra na mýdla a zubních kartáčků, jiné prostředky pro vybavení koupelen a pro osobní hygienu, spony, hřebeny, kartáče; (35) služby zprostředkovatelské v oblasti klimatizace, větrání a vytápění; (37) služby montážní a servisní v oblasti klimatizace, větrání a vytápění; (39) služby dodavatelské související s výrobou a zaváděním tvářecích nástrojů a technologických zařízení na zpracování plastických hmot a jejich odpadů; (40) zpracování

plastických hmot a odpadů z nich; (42) služby projekční, inženýrské, konzultační a poradenské v oblasti klimatizace, větrání a vytápění, služby projekční, inženýrské a konstrukční související s výrobou a zaváděním tvářecích nástrojů a technologických zařízení na zpracování plastických hmot a jejich odpadů, poradenská činnost v oblasti těchto strojů a zařízení.

(511) 6, 7, 8, 11, 16, 17, 20, 21, 35, 37, 39, 40, 42
(210) O-97823

(111) **200980**
(220) 07.03.1995
(151) 26.06.1997
(540)



eko**IZOL**

(730) **ekoIZOL spol. s r.o.**, Hlinsko 36, České Budějovice, 37001, CZ

(740) KUDRLIČKA & SEDLÁK Advokátní, patentová a známková kancelář, Ing. Jiří Sedlák, Husova 16, České Budějovice, 37001

(510) (6) výrobky z kovu (nikoliv z drahých kovů), obecné kovy v surovém a polozpracovaném stavu a jejich slitiny i s nekovovými materiály, kovový stavební materiál z válcovaného a litého kovu, řetězy (mimo hnacích řetězů pro vozidla), kovové kabely a neelektrické dráty, kovové roury a trubky, hřebíky, šrouby a vruty, zámečnické výrobky všeho druhu, stavební kování a veškeré další výrobky z kovů neuvedené v jiných třídách; (17) kaučuk, gutaperča, guma, balata a náhražky, azbest, slída a výrobky z těchto materiálů, pokud nejsou obsaženy v jiných třídách, izolační fólie, pásy, desky, tyče a izolační trubice z plastických hmot, též izolační pěny, plstě a vaty, dále materiály k těsnění, ucpávkové a izolační a veškeré další materiály pro tepelnou a zvukovou izolaci (pokud spadají do tř. 17), ohebné trubky a hadice (nekovové); (19) stavební materiál nekovový, kámen přírodní i umělý, cement, vápno, malta, sádra, sádrokartonové desky, izolační omítky, spárovací a těsnící hmoty, stavební tmely a lepidla, asfalt, smola a živec, šterk, kameninové nebo cementové roury, tekutý cement, polozpracované dřevo, např. latě, trámy, prkna, dřevěné desky a panely, překližky, apod., a ostatní stavební materiály třídy 19; (37) provádění tepelných a zvukových izolací, zateplování staveb, tepelné obklady budov, provádění zemních izolací, fasádních obkladů a izolace střech, montáž sádrokartonových systémů a provádění izolačních nátěrů; (42) poradenská činnost ve stavebnictví, zvláště navrhování a realizace konstrukcí, technologií a systémů tepelných a zvukových izolací ve stavebnictví a pro technické i protipožární izolace.

(511) 6, 17, 19, 37, 42
(210) O-98037

(111) **201016**
(220) 10.05.1995
(151) 26.06.1997
(540)



SVA-TI
AKCIOVÁ SPOLEČNOST

(730) **SVA-TI a.s.**, Masarykova 25, Ústí nad Labem, 40001, CZ

(740) PROPATENT, Ing. Vlasta Sedláčková, Ke Kateřinkám 1393, Praha 4, 14900

(510) (29) maso, ryby, drůbež, zvěřina, ovoce a zelenina konzervované, sušené a zavařené, vejce, mléko a mléčné

výrobky, oleje a tuky jedlé; (30) káva, čaj, kakao, cukr, rýže, pečivo, med, sirup, sůl, ocet, led, koření, hořčice, omáčky, droždí; (31) výrobky zemědělské, zahradnické, lesní, včetně zrní, čerstvé ovoce a zelenina, osivo, rostliny a umělé květiny, krmivo pro zvířata; (32) pivo, nealkoholické nápoje; (33) alkoholické nápoje.

(511) 29, 30, 31, 32, 33
(210) O-100033

(111) **201023**
(220) 12.05.1995
(151) 26.06.1997
(540)



(730) **Bratři Zátkové, a. s.**, Boršov nad Vltavou 131, Boršov nad Vltavou, 37382, CZ

(740) KUDRLIČKA & SEDLÁK Advokátní, patentová a známková kancelář, Ing. Jiří Sedlák, Husova 16, České Budějovice, 37001

(510) (16) tiskoviny; (30) potraviny, např. těstářenské a mlynářské výrobky, zejména těstoviny, špagety, makarony, nudle, mouka, chléb.
(511) 16, 30
(210) O-100088

(111) **201029**
(220) 16.05.1995
(151) 26.06.1997
(540)

COMBIROC

(730) **Oliver Sjölander**, Hjortstigen 24, Köping, SE
(740) Společná advokátní kancelář Vsetečka Zelený Švorčák Kalenský a partneři, JUDr. Pavel Zelený, Hálkova 2, Praha 2, 12000

(510) (19) nekovové obklady pro stavby, zejm. lícové cihly.
(511) 19
(210) O-100241

(111) **201040**
(220) 18.05.1995
(151) 26.06.1997
(540)

(730) **O.K. Servis Plus, spol. s r.o.**, Odlehlá 37, Praha 9, 19000, CZ
(740) Müller Václav, patentový zástupce, Filipova 2016, Praha 4, 14800

(510) (35) činnost organizačních a ekonomických poradců; (37) montáž, oprava, údržba vyhrazených elektrických zařízení (jako například nepřerušitelných zdrojů napájení el. proudem - UPS, stabilizátorů napětí, stabilizátorů a reduktorů napětí, náhradních zdrojů napájení el. proudem, rozvaděčů, veřejného osvětlení apod.).

(511) 35, 37
(210) O-100363

(111) **201041**
(220) 18.05.1995
(151) 26.06.1997

(540)



O.K. Servis Plus

- (730) **O.K. Servis Plus, spol. s r.o.**, Odlehlá 37, Praha 9, 19000, CZ
(740) Müller Václav, patentový zástupce, Filipova 2016, Praha 4, 14800
(510) (35) činnost organizačních a ekonomických poradců; (37) montáž, oprava, údržba vyhrazených elektrických zařízení (jako například nepřerušitelných zdrojů napájení el. proudem - UPS, stabilizátorů napětí, stabilizátorů a reduktorů napětí, náhradních zdrojů napájení el. proudem, rozvaděčů, veřejného osvětlení apod.).
(511) 35, 37
(210) O-100364

(111) **201065**

(220) 01.06.1995
(151) 26.06.1997
(540)



- (730) **ŽOS České Velenice CZ a.s.**, Jana Pernera 159, České Velenice, 37810, CZ
(740) KUDRLIČKA & SEDLÁK Advokátní, patentová a známková kancelář, Ing. Jiří Sedlák, Husova 16, České Budějovice, 37001
(510) (12) železniční kolejová vozidla, zejm. osobní vozy vč. speciálních, např. jídelních, lehátkových, lůžkových, salonních, služebních, poštovních, společenských apod., elektrické lokomotivy jedno i vícesystémové, parní lokomotivy, součástí a příslušenství železničních kolejových vozidel; (37) opravy a modernizace železničních kolejových vozidel, jejich součástí a příslušenství.
(511) 12, 37
(210) O-100781

(111) **201066**

(220) 01.06.1995
(151) 26.06.1997
(540)



- (730) **KERATEX spol. s r.o.**, Žižkova 12, České Budějovice, 37001, CZ
(740) KUDRLIČKA & SEDLÁK Advokátní, patentová a známková kancelář, Ing. Jiří Sedlák, Husova 16, České Budějovice, 37001
(510) (37) stavitelství, zednictví, obkladačské práce, podlahářství.
(511) 37
(210) O-100782

(111) **201083**

(220) 12.06.1995
(151) 26.06.1997
(540)



- (730) **KOVOŠROT PRAHA, a.s.**, Ke Kablu 289, Praha 10, Dolní Měcholupy, 10100, CZ
(740) PROPATENT, Ing. Vlasta Sedláčková, Ke Kateřinkám 1393, Praha 4, 14900
(510) (6) obecné kovy a jejich slitiny, kovové stavební materiály, kovové stavební materiály přenosné, kovové materiály pro železnice, kabely a kovové dráty neelektrické, kovové potřeby zámečnické a klempířské, kovové trubky, safes (skříňky na klenoty), kovové výrobky, které nejsou uvedeny v jiných třídách, rudy; (7) stroje a obráběcí stroje, motory (s výjimkou motoru pro pozemní vozidla), spojky a transmisní zařízení mimo ty, které jsou pro pozemní vozidla, zemědělské nářadí; (12) vozidla, dopravní prostředky pozemní, vzdušné nebo vodní; (14) vzácné kovy a jejich slitiny a výrobky z těchto látek nebo postříbeného nebo pozlaceného kovu, nejsou-li uvedeny v jiných třídách, klenoty, bižuterie, drahokamy, hodinářské potřeby a chronometrické přístroje; (16) papír, lepenka a výrobky z těchto materiálů, které nejsou zařazeny do jiných tříd, tiskárenské výrobky, potřeby pro knižní vazby, fotografie, papírenské zboží, lepidla pro papírenství nebo domácnost, materiál pro umělce, štetce, psací stroje a kancelářské potřeby (vyjímaje nábytek), učební pomůcky s výjimkou aparátů, plastické obaly, hrací karty, písmena pro tiskárny, štočky; (17) kaučuk, gutaperča, guma, azbest, slída a výrobky z těchto materiálů, které nejsou zahrnuty do jiných tříd, plastické hmoty a výrobky polozpracované, materiály k těsnění, ucpání koudelí a k izolaci, ohebné trubky nekovové; (37) opravy motorových vozidel; (40) kovoobrábění, podnikání v oblasti zpracování a likvidace kovových a kovonosných materiálů.
(511) 6, 7, 12, 14, 16, 17, 37, 40
(210) O-101167

(111) **201084**

(220) 12.06.1995
(151) 26.06.1997
(540)

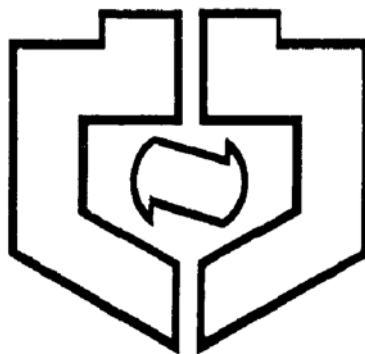

- (730) **KOVOŠROT PRAHA, a.s.**, Ke Kablu 289, Praha 10, Dolní Měcholupy, 10100, CZ
(740) Ing. Sedláčková Vlasta, Ke Kateřinkám 1393, Praha 4, 14900
(510) (6) obecné kovy a jejich slitiny, kovové stavební materiály, kovové stavební materiály přenosné, kovové materiály pro železnice, kabely a kovové dráty neelektrické, kovové potřeby zámečnické a klempířské, kovové trubky, safes (skříňky na klenoty), kovové výrobky, které nejsou uvedeny v jiných třídách, rudy; (7) stroje a obráběcí stroje, motory (s výjimkou motoru pro pozemní vozidla), spojky a transmisní zařízení

mimo ty, které jsou pro pozemní vozidla, zemědělské nářadí; (12) vozidla, dopravní prostředky pozemní, vzdušné nebo vodní; (14) vzácné kovy a jejich slitiny a výrobky z těchto látek nebo posťříbeného nebo pozlaceného kovu, nejsou-li uvedeny v jiných třídách, klenoty, bižuterie, drahokamy, hodinářské potřeby a chronometrické přístroje; (16) papír, lepenka a výrobky z těchto materiálů, které nejsou zařazeny do jiných tříd, tiskárenské výrobky, potřeby pro knižní vazby, fotografie, papírenské zboží, lepidla pro papírenství nebo domácnost, materiál pro umělce, štetce, psací stroje a kancelářské potřeby (vyjímaje nábytek), učební pomůcky s výjimkou aparátů, plastické obaly, hrací karty, písma pro tiskárny, štočky; (17) kaučuk, gutaperča, guma, azbest, slída a výrobky z těchto materiálů, které nejsou zahrnuty do jiných tříd, plastické hmoty a výrobky polozpracované, materiály k těsnění, ucpání koudelí a k izolaci, ohebné trubky nekovové; (37) opravy motorových vozidel; (40) kovoobrábění, podnikání v oblasti zpracování a likvidace kovových a kovonosných materiálů.

(511) 6, 7, 12, 14, 16, 17, 37, 40
(210) O-101168

(111) **201086**
(220) 13.06.1995
(151) 26.06.1997
(540)

RÁDIO HÁDY

(730) **RADIO STATION BRNO, spol. s r.o.**, Štefánikova 38a, Brno, 61200, CZ
(510) (35) výroba a šíření rozhlasových reklam; (38) šíření rozhlasového vysílání.
(511) 35, 38
(210) O-101185

(111) **201096**
(220) 22.06.1995
(151) 26.06.1997
(540)

EXANTA

(730) **AstraZeneca AB**, Sodertälje, SE
(740) Společná advokátní kancelář Všetečka Zelený Švorčík Kalenský a partneři, JUDr. Pavel Zelený, Hálkova 2, Praha 2, 12000
(510) (5) farmaceutické látky a přípravky.
(511) 5
(210) O-101453

(111) **201113**
(220) 10.07.1995
(151) 26.06.1997
(540)



(730) **AVES PLUS, spol. s r.o.**, Uzavřená 5, Brno, 61500, CZ
(740) JUDr. Lada Štarhová, Bratislavská 7, Brno, 60200
(510) (35) zprostředkovatelská činnost; (37) montáž elektrických zabezpečovacích a požárních systémů, údržba, opravy, revize těchto systémů, montáž a dodávka průmyslové televize a ozvučovacích systémů, montáž žaluzií; (42) provozování pultů centralizované ochrany, fyzická ostraha majetku a osob, poradenská služba k elektrickým zabezpečovacím a požárním systémům.
(511) 35, 37, 42
(210) O-101840

(111) **201152**
(220) 17.08.1995
(151) 26.06.1997
(540)

HORST s.r.o.

(730) **HORST, s. r. o.**, U chodovského hřbitova, Praha 4, 14900, CZ
(510) (26) umělé květiny; (30) med, sirup melasový, droždí pro kynutí, sůl, hořčice, ocet, omáčky (k ochucení), koření; (33) alkoholické nápoje (s výjimkou pív); (35) zprostředkovatelská činnost v oblasti obchodu a služeb, propagační činnost, pomoc při řízení obchodní činnosti, obchodní administrativa, kancelářské práce; (39) doprava obaly a skladování zboží, organizování cest; (41) výchova, školení (formace), zábava, sportovní aktivity; (42) ubytovací služby v ubytovacích zařízeních včetně provozování hostinských činností v těchto zařízeních, restaurace, nocleh dočasný a služby, které nemohou být zařazeny do jiné třídy, zprostředkovatelská činnost v oblasti obchodu a služeb.
(511) 26, 30, 33, 35, 39, 41, 42
(210) O-102951

(111) **201153**
(220) 17.08.1995
(151) 26.06.1997
(540)

HORST s.r.o. GASTRO SERVIS

(730) **HORST s. r. o.**, U chodovského hřbitova 2141, Praha 4, 14900, CZ
(510) (26) umělé květiny; (30) med, sirup melasový, droždí pro kynutí, sůl, hořčice, ocet, omáčky (k ochucení), koření; (33) alkoholické nápoje (s výjimkou pív); (35) zprostředkovatelská činnost v oblasti obchodu a služeb, propagační činnost, pomoc při řízení obchodní činnosti, obchodní administrativa, kancelářské práce; (39) doprava, obaly a skladování zboží, organizování cest; (41) výchova, školení (formace); (42) restaurace a služby, které nemohou být zařazeny do jiné třídy, zprostředkovatelská činnost v oblasti obchodu a služeb.
(511) 26, 30, 33, 35, 39, 41, 42
(210) O-102952

(111) **201154**
(220) 17.08.1995
(151) 26.06.1997
(540)



(730) **HORST s. r. o.**, U chodovského hřbitova 2141, Praha 4, 14900, CZ
(510) (26) umělé květiny; (30) med, sirup melasový, droždí pro kynutí, sůl, hořčice, ocet, omáčky (k ochucení), koření; (33) alkoholické nápoje (s výjimkou pív); (35) zprostředkovatelská činnost v oblasti obchodu a služeb, propagační činnost, pomoc při řízení obchodní činnosti, obchodní administrativa, kancelářské práce; (39) doprava, obaly a skladování zboží, organizování cest; (41) výchova, školení (formace); (42) restaurace a služby, které nemohou být zařazeny do jiné třídy, zprostředkovatelská činnost v oblasti obchodu a služeb.
(511) 26, 30, 33, 35, 39, 41, 42
(210) O-102953

(111) **201321**
(220) 25.01.1996
(151) 26.06.1997
(540)



(730) **INS spol. s r.o.**, Palackého ul. 920, Náchod, 54701, CZ
(510) (36) služby agentů zabývajících se nemovitostmi, odhady nemovitostí; (37) služby týkající se stavby budov, objektů a služby v oblasti stavebních projektů; (42) služby poskytnuté osobami, kde se vyžaduje univerzitní vzdělání.
(511) 36, 37, 42
(210) O-107979

(111) **201324**
(220) 26.01.1996
(151) 26.06.1997
(540)



(730) **Komise J. Williama Fulbrighta**, Táboritká 32, Praha 3, 13087, CZ
(740) Zastupování bylo zrušeno.
(510) (41) vzdělávací činnost, zajišťování výměny studentů, umělců, výzkumných pracovníků, vědců, učitelů a jiných odborníků mezi ČR a USA, zajišťování vzdělávacích a kulturních programů a činností, zajišťování studia, výzkumné činnosti, školení a dalších vzdělávacích aktivit.
(511) 41
(210) O-108046

(111) **201633**
(220) 23.01.1995
(151) 28.07.1997
(540)

PCS

(730) **PCS, spol. s r.o.**, Slezská 4, Praha 2, 12000, CZ
(740) JUDr. Oldřich Studený, Komunardů 36, Praha 7, 17000
(510) (1) chemické výrobky: pro průmyslové a vědecké účely, pro fotografii, zemědělství, zahradnictví, lesnictví, umělé pryskyřice, plastické hmoty v surovém stavu (v prášku, pastách, v tekutém stavu), půdní hnojiva přírodní a umělá, prostředky: hasící, pro kalení, pro svařování, pro konzervaci potravin, třísloviny, průmyslová pojidla, alkalické a alkalickozemité kovy, bauxit; (2) barvy, laky, fermeže pro průmyslové a umělecké textilní barvy, přípravky k barvení potravin a nápojů, barviva, antikorozivní a impregnační nátěry, barvišské přípravky, mořidla, přírodní pryskyřice, kovové fólie, kovy v prášku pro účely malířské a dekorátorské; (3) přípravky: prací a bělicí, čistící, lešticí, odmašťovací, mýdlo, výrobky: kosmetické, voňavkářské včetně éterických olejů, vodičky na vlasy, zubní pasty, prášky, mořidla na prádlo, barvy na vlasy, prostředky k čištění sporáků; (4) prostředky na vázání prachu, paliva (černé a hnědé uhlí), palivové dřevo, prostředky pro svícení, svíčky, svíce, noční lampičky, knoty, průmyslové tuhy a mazadla, oleje a pohonné hmoty; (5) výrobky: dietetické pro děti a nemocné, chemické pro účely lékařské, náplasti, obvazový materiál, prostředky: dezinfekční, k hubení rostlinných a živočišných škůdců, antiparazitní látky; (6) obecné kovy, v surovém a polozpracovaném stavu a jejich slitiny, kotvy, kovářiny, zvony, stavební materiál z válcovaného a litého kovu, kolejnice a jiný kovový materiál určený k železničním účelům, řetězy, kovové kabely a dráty (s výjimkou drátů k elektrotechnickým účelům), zámečnické výrobky, kovové roury, nedobytné pokladny a schránky, ocelové kuličky, podkovy, hřebíky a šrouby, jiné kovové

výrobky, které nejsou obsaženy v jiných třídách, rudy; (7) stroje a obráběcí stroje (s výjimkou těch, které jsou zahrnuty ve tř. 9, 12 a 16), motory, soukolí a hnací řemeny, zemědělské stroje a líhně, maznice, elektrotechnická zařízení a přístroje pro domácnost (drtiče, mixery, mlýnky); (8) ruční nástroje zastávající funkci nářadí v příslušných oborech, nožířské výrobky včetně nožířských výrobků z drahých kovů, včetně břitev a holicích elektrických strojků, vidličky a lžice včetně z drahých kovů, zbraně sečné a bodné, strojky na stříhání vlasů; (9) přístroje a nástroje k vědeckým a laboratorním účelům, přístroje a nástroje navigační, tj. přístroje a nástroje určené k přenášení rozkazů, k měření a přístroje všeobecně užívané při řízení lodí a letadel, přístroje a nástroje geodetické a přístroje pro bezdrátovou telegrafii, přístroje fotografické, kinematografické, optické, včetně promítačů obrazů a zvětšovacích přístrojů, přístroje a nástroje k vážení a měření, přístroje a nástroje signalizační včetně signálních píšťal, přístroje a nástroje pro účely záchranné a učební, automaty uváděné v činnost vhozením mince nebo známky, přístroje pro záznam a reprodukci mluveného slova, zapisovací pokladny a počítačové stroje včetně kancelářských a děrovacích strojů, hasící přístroje, speciální pouzdra pro přístroje a nástroje, které jsou zařazeny do této třídy, elektrotermické nástroje a přístroje, jako: ruční elektrické svářečky, elektrické žehličky, elektrické přístroje a zařízení, elektromechanická zařízení pro domácí účely určená k čištění jako: vysavače prachu, lešticí parket, technika: reprodukční, kancelářská, výpočetní, telekomunikační a audiovizuální; (10) speciální nábytek pro tyto obory a včetně přístrojů a zdravotnických pomůcek jako: ortopedické, bandáže, zdravotnické, výrobky z gumy, protězy, pokrývky vytápěné elektricky, chirurgické nástroje nosného charakteru; (11) osvětlovací a topná zařízení na výrobu páry, zařízení pro vaření, chlazení, větrání včetně klimatizace nebo zařízení pro úpravu vzduchu, zařízení pro rozvod vody a zařízení zdravotnická; (12) pozemní vozidla, motory pro pozemní vozidla, poháněcí soukolí a hnací řemeny pro pozemní vozidla, zařízení pro leteckou, lodní a pozemní dopravu; (13) ohňostroje a veškeré výrobky zábavní pyrotechniky; (14) drahé kovy a jejich slitiny, předměty z drahých kovů, jejich slitin nebo dublovaných kovů, bižuterie z umělých a plastických hmot, hodiny a chron. zařízení včetně speciálních pouzder, umělecké předměty z bronzu; (15) hudební nástroje včetně klavírů a jejich příslušenství, hudební skříně; (16) papír a výrobky z papíru, lepenky a kartonážní výrobky, tiskoviny, časopisy, periodika, knihy, výrobky knihařské, fotografie, psací potřeby, kancelářská lepidla, potřeby pro umělce, štetce, psací stroje, kancelářské potřeby kromě nábytku, učební a školní potřeby a pomůcky, hrací karty, tiskací písma, štočky, papírové ubrousky, kapesníky, pleny; (17) gutaperča, guma, baláta, náhražky těchto hmot, polotovary z plastických hmot (fólie, desky, tyče), těsnící hmoty, ucpávky a izolace (tepelné, elektrické nebo zvukové), osinek, slída a výrobky z osinku a slídy, hadice ne kovové, izolační nátěry; (18) kůže a náhražky, výrobky z kůže a náhražek, surové kůže a kožešiny, kufrы a cestovní brašny, deštníky, slunečníky, hole, biče, stroje pro koně, sedlářské výrobky; (19) stavební materiál včetně polozpracovaného řeziva (trámy, prkna, dřevěné panely, překližka, skleněné cihly, dlaždice a pod.), přírodní a umělý kámen, cement, vápno, malta, sádra, šterk, kameninové a cementové roury, stavební materiál pro stavbu cest, asfalt, smola, živec, přenosné domy, kamenné pomníky, krby; (20) nábytek včetně kovového a kempingového nábytku, broušená skla a zrcadla, rámy, výrobky ze dřeva, korku, proutí, rákosu, třtiny, slonoviny, kostí, želvoviny, jantaru, perleti, mořské pěny, buničiny, výrobky z plastických hmot, ložní potřeby, matrace, zíněnky, podhlavníky; (21) drobné nářadí a přenosné nádoby k domácím a kuchyňským účelům, jako kuchyňské nádoby, vědra, plechové misky, misky z plastických hmot nebo jiných hmot, strojky na mletí, sekání a lisování, hřebeny a mycí houby, toaletní potřeby, kartáče, kartáčnický materiál, pomůcky k úklidu, čistící látky, drátěnky, zboží skleněné včetně okenního skla, výrobky z porcelánu a kameniny, které nejsou zařazeny v jiných třídách; (22) provazy, struny k technickým účelům, lana, motouzy z přírodních, umělých nebo plastických látek, sítě a stany, včetně stanů pro táboření, lodní plachty, pytle, čalounický materiál, jako žíně, kapok, peří a mořská tráva, surová textilní vlákna; (23) nitě; (24) tkaniny, pokrývky včetně cestovních pokrývek; (25) oděvy, prádlo, boty, střevice,

trepky; (26) krajky, výšivky, stuhy, šněrovačla, druky, háčky, zipy, umělé květiny, zboží leonské; (27) koberce, rohože, linoleum a jiné podlahové krytiny, čalouny včetně barevných papírových tapet, paravány, voskové potahové plátno; (28) hry, hračky, tělocvičné a sportovní nářadí a náčiní, rybářské potřeby, nářadí pro zimní sporty a sportovní hry, zboží plážové a koupací, ozdoby na vánoční stromek; (29) maso, ryby, drůbež, měkkýši, koryši, zvěřina, masové výtažky, zelenina a ovoce: konzervované, sušené, vařené, rosoly, zavařeniny, vejce, mléko a jiné mlékařenské výrobky včetně mléčných nápojů, jedlé oleje a tuky, konzervované potraviny, zelenina naložená v octě; (30) káva, čaj, kakao, rýže, tapioka, kávové náhražky, mouka a obilné výrobky určené k lidské výživě, nápoje z kávy, kakaa, čokolády, chléb, suchary, sušenky, jemné pečivo, cukrovinky, zmrzlina, med, sirup z melasy, kvasnice, prášky do pečiva, sůl, pepř, ocet, chuťové omáčky, koření, led, rýže; (31) výrobky: zemědělské, zahradnické, produkty lesnické včetně nezpracovaného dřeva, semena, čerstvé ovoce a zelenina, živé rostliny a přírodní květiny, zvířecí krmiva, slad; (32) pivo, lehká piva a ležáky, minerální vody, šumivé a jiné nealkoholické nápoje, sirupy a jiné přípravky k přípravě nápojů, ovocné šťávy a nápoje z ovocných šťáv; (33) vína, lihoviny, likéry, nealkoholická vína; (34) tabák v surovém stavu, tabákové výrobky, potřeby pro kuřáky, zapalky; (35) činnost organizačních a ekonomických poradců; (37) montáž a opravy regulační a měřicí techniky a kancelářské a reprodukční elektrotechniky, montáž a opravy telekomunikačních zařízení, zřizování poplašných zařízení; (42) poskytování software všeho druhu, hotové programy všeho druhu, vyhotovení programů všeho druhu na zakázku.

(511) 1, 2, 3, 4, 5, 6, 7, 8, 9, 10, 11, 12, 13, 14, 15, 16, 17, 18, 19, 20, 21, 22, 23, 24, 25, 26, 27, 28, 29, 30, 31, 32, 33, 34, 35, 37, 42
(210) O-96477

(111) **201661**
(220) 24.02.1995
(151) 28.07.1997
(540)

Assante

(730) **ASSANTE s.r.o.**, Štefánikova 129/59, Brno, 61200, CZ
(510) (3) pánská kosmetika, deodoranty, toaletní potřeby; (14) klenotnické zboží, knoflíky do manžet, jehlice do kravat; (24) textilní výrobky - zejména kapesníky; (25) oděvy, obuv, pokrývky hlavy.
(511) 3, 14, 24, 25
(210) O-97702

(111) **201668**
(220) 28.02.1995
(151) 28.07.1997
(540)

S-projekt

(730) **S-projekt Zlín, a.s.**, Tř. Tomáše Bati 508, Zlín, 76001, CZ
S-projekt plus, a.s., Tř. Tomáše Bati 508, Zlín, 76001, CZ
(740) Patentová a známková kancelář, Ing. Jaromír Příkryl, Včelín 1161, Hulín, 76824
(510) (42) projektová činnost v investiční výstavbě, územní plánování a urbanismus, projektování elektrických zařízení, geodetické a kartografické práce, inženýrská činnost v investiční výstavbě, poradenská činnost v oblasti stavebnictví.
(511) 42
(210) O-97794

(111) **201708**
(220) 04.04.1995
(151) 28.07.1997
(540)

AVA

(730) **HLUBNA, chemické výrobní družstvo**, Zábřdovická 10, Brno, 65829, CZ
(510) (3) práškové a tekuté čisticí a mycí přípravky na vany, nádobí,

plotny a obklady.
(511) 3
(210) O-98913

(111) **201709**
(220) 04.04.1995
(151) 28.07.1997
(540)

AMA

(730) **HLUBNA, chemické výrobní družstvo**, Zábřdovická 10, Brno, 65829, CZ
(510) (3) čisticí přípravek na vany, nádobí, smaltované předměty, sanitární zboží, obkládačky, aviváž, mýdlo, prací a čisticí prostředky.
(511) 3
(210) O-98914

(111) **201743**
(220) 05.05.1995
(151) 28.07.1997
(540)



(730) **HAMÉ, a.s.**, Babice č. 572, 68703, CZ
(740) Müller Václav, patentový zástupce, Filipova 2016, Praha 4, 14800
(510) (29) paštika, masový krém.
(511) 29
(210) O-99952

(111) **201781**
(220) 12.06.1995
(151) 28.07.1997
(540)

LABEL PRODESIGNER

(730) **S & K Label, spol. s r.o.**, Hošťálkova 117, Praha 6, 16000, CZ
(740) Kořistka Martin, patentový zástupce, Karpatská 3, p.o.box 8, Brno 25, 62500
(510) (9) software na záznamových nosičích; (35) propagační a reklamní agentura, organizace reklamních a propagačních kampaní, organizace a realizace výstav; (42) vytváření počítačových programů, poradenská činnost v oblasti software, poskytování software.
(511) 9, 35, 42
(210) O-101150

(111) **201801**
(220) 29.06.1995
(151) 28.07.1997
(540)



(730) **ELIM, spol. s r.o.**, Luční 515, Volary, 38451, CZ
(740) KUDRLIČKA & SEDLÁK Advokátní, patentová a známková kancelář, Ing. Jiří Sedlák, Husova 16, České Budějovice, 37001
(510) (9) aparáty a přístroje vědecké, námořní, geodetické, elektrické, fotografické, filmové, optické, přístroje pro vážení, měření, signalizaci, kontrolu (inspekci), záchranu, přístroje učební, aparáty pro záznam, převod, reprodukci zvuku nebo obrazu, magnetické suporty zvukových záznamů, gramofonové desky, automatické distributory a mechanismy na mince, zapisovací pokladny, kalkulační stroje, přístroje pro zpracování informací a počítače, vč. palubních počítačů pro dopravní prostředky,

elektronické moduly, kancelářská a reprodukční elektronika; (37) montáž počítačů a elektronických modulů, montáž a opravy kancelářské a reprodukční elektroniky.
(511) 9, 37
(210) O-101629

(111) **201835**
(220) 20.07.1995
(151) 28.07.1997
(540)

BONTONFILM

(730) **Bonton a. s.**, Vodičkova 38/1935, Praha 1, 11000, CZ
(740) Ing. Reichel Pavel, Lopatecká 14, Praha 4, 14700
(510) (9) nosiče informací všeho druhu, zejména zvukových, obrazových a zvukově obrazových záznamů, včetně jejich obalů, software všeho druhu, přístroje a zařízení pro reprodukci zvukových, obrazových a zvukově obrazových snímků a záznamů všeho druhu; (16) tiskoviny a polygrafické výrobky všeho druhu, např. publikace obsahující díla hudební s textem i bez textu, literární, vědecká a umělecká díla; (35) zprostředkování reklamy; (37) opravy a údržba audiovizuálních záznamů; (39) distribuce a šíření zvukových, obrazových a zvukově obrazových snímků a záznamů všeho druhu, tiskovin a polygrafických výrobků všeho druhu; (41) nahrávací audio a videostudia, filmové ateliéry, kina, pronájem nahrávacích studií, produkce, pořizování a šíření zvukových, obrazových a zvukově obrazových snímků a záznamů všeho druhu, vydavatelství, vydávání a šíření tiskovin a polygrafických výrobků všeho druhu, např. publikací obsahující díla hudební s textem i bez textu, literárních, vědeckých a uměleckých děl, výchovná a zábavní činnost; (42) poskytování software všeho druhu, pronájem a půjčování nosičů zvukových, obrazových nebo zvukově obrazových záznamů, poradenství v audiovizuálním oboru, správa autorských a příbuzných práv, získávání nakladatelských práv k literárním, vědeckým a uměleckým dílům, provádění a zprostředkování převodu těchto práv, získávání autorských práv, práv výkonných umělců a práv výrobců zvukových a obrazových záznamů, provádění nebo zprostředkování převodů těchto práv pro všechny druhy užití takových záznamů.
(511) 9, 16, 35, 37, 39, 41, 42
(210) O-102166

(111) **201875**
(220) 17.08.1995
(151) 28.07.1997
(540)

SLC

(730) **Lucent Technologies Inc.**, 600 Mountain Avenue, Murray Hill, NJ, US
(740) Společná advokátní kancelář Všetečka Zelený Švorčík Kalenský a partneři, JUDr. Petr Kalenský, Hálkova 2, Praha 2, 12000
(510) (9) telekomunikační přenosové produkty, zejména digitální obvodové nosičové systémy, sestávající z kanálových dotekových polí, vstupních zdrojových vedení, obvodových svazků, časových drážkových výměníků a duálních digitálních multiplexů.
(511) 9
(210) O-102956

(111) **201922**
(220) 12.09.1995
(151) 28.07.1997
(540)

TIHANY

(730) **BONGRAIN S.A.**, 42 rue Rieussec, VIROFLAY, FR
(740) KANIA, SEDLÁK, SMOLA Patentová a známková kancelář, Ing. František Kania, Mendlovo nám. 1a, Brno, 60300
(510) (29) mléko, sýry a mlékárenské výrobky.
(511) 29
(210) O-103717

(111) **201923**
(220) 12.09.1995
(151) 28.07.1997

(540) **BAKONY**
(730) **BONGRAIN S.A.**, 42 rue Rieussec, VIROFLAY, FR
(740) KANIA, SEDLÁK, SMOLA Patentová a známková kancelář, Ing. František Kania, Mendlovo nám. 1a, Brno, 60300
(510) (29) mléko, sýry a mlékárenské výrobky.
(511) 29
(210) O-103718

(111) **201936**
(220) 20.09.1995
(151) 28.07.1997
(540)

Klein & Blažek spol.s r.o.

(730) **Klein & Blažek spol. s r.o.**, Nádražní 100, Štítý, 78991, CZ
(510) (6) závěsná oka; (9) elektrické zvonky, bzučáky, gongy, transformátory a podobné díly signalizační techniky; (12) díly automobilů; (21) potřeby pro domácnost, záclonové skřípce a garnyže; (28) sportovní náčiní, činky.
(511) 6, 9, 12, 21, 28
(210) O-104026

(111) **201937**
(220) 20.09.1995
(151) 28.07.1997
(540)

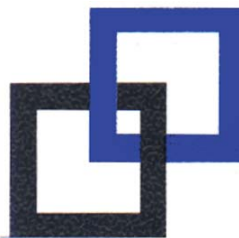

(730) **Klein & Blažek spol. s r.o.**, Nádražní 100, Štítý, 78991, CZ
(510) (6) závěsná oka; (9) elektrické zvonky, bzučáky, gongy, transformátory a podobné díly signalizační techniky; (12) díly automobilů; (21) potřeby pro domácnost, záclonové skřípce a garnyže; (28) sportovní náčiní, činky.
(511) 6, 9, 12, 21, 28
(210) O-104027

(111) **201949**
(220) 25.09.1995
(151) 28.07.1997
(540)

AKCENT

(730) **Akcent, společnost s ručením omezeným**, Střelnická 1680/8, Praha 8, 18200, CZ
(740) Ing. Sedláčková Vlasta, Ke Kateřinkám 1393, Praha 4, 14900
(510) (9) rastrové výtazky pro tisk; (35) reprografické služby v polygrafickém oboru.
(511) 9, 35
(210) O-104230

(111) **201950**
(220) 25.09.1995
(151) 28.07.1997
(540)



(730) **Akcent, společnost s ručením omezeným**, Střelnická 1680/8, Praha 8, 18200, CZ
(740) Ing. Sedláčková Vlasta, Ke Kateřinkám 1393, Praha 4, 14900
(510) (9) rastrové výtazky pro tisk; (35) reprografické služby v polygrafickém oboru.

(511) 9, 35
(210) O-104231

(111) **202027**
(220) 17.11.1995
(151) 28.07.1997
(540)



(730) **CET 21 spol. s r. o.**, Kříženeckého nám. 322, Praha 5, 15252, CZ

(740) VYSKOČIL, KROŠLÁK a spol. Advokátní a patentová kancelář, Dana Lukajová, Petráská 12, Praha 1, 11000

(510) (3) kosmetika, zubní pasty; (8) přístroje; (9) videokazety, nosiče dat, nahrané i nenahrané nosiče zvukových nebo zvukově obrazových záznamů, filmy zvukové, filmové kamery, filmové přístroje; (10) preservativy; (14) budíky, nástěnné hodiny, odznaky, přívěšky na klíče; (15) hudební nástroje; (16) papírnické zboží všeho druhu, pohlednice, gratulace, dopisní papíry, nástěnné kalendáře, stolní kalendáře, samolepky, obtisky, pexesa, hrací karty, puzzle, poznámkové bloky, desky na spisy, pořadače, omalovánky, activity books, balicí papír, papírové tašky, umělohmotné tašky, školní tašky, papírové tašky, obaly všeho druhu papírové, kapesníky papírové, těžítka, periodické a neperiodické tiskoviny všeho druhu, knihy, brožury, časopisy; (17) obaly všeho druhu z plastických hmot (na mléčné výrobky, na cukrovinky, na zvukové nosiče, na kosmetiku atd.); (18) peněženky; (20) nábytek dětský; (21) nápojové lahve, nádoby porcelánové i z plastických hmot, vázičky; (24) kapesníky textilní; (25) trička, čepice, klobouky, šátky, plavky, ponožky, obuv; (26) nášivky na oděvy, zažehlovací obtisky, odznaky, knoflíky; (28) hračky dřevěné, plyšové, hlavolamy; (35) reklamní a propagační činnost; (41) nakladatelství a vydavatelství, nahrávání nosičů zvukových nebo obrazově zvukových, agenturní činnost v oblasti kultury, půjčování nahraných zvukových a zvukově obrazových záznamů.

(511) 3, 8, 9, 10, 14, 15, 16, 17, 18, 20, 21, 24, 25, 26, 28, 35, 41
(210) O-106005

(111) **202028**
(220) 17.11.1995
(151) 28.07.1997
(540)



(730) **CET 21 spol. s r. o.**, Kříženeckého nám. 322, Praha 5, 15252, CZ

(740) VYSKOČIL, KROŠLÁK a spol. Advokátní a patentová kancelář, Dana Lukajová, Petráská 12, Praha 1, 11000

(510) (3) kosmetika, zubní pasty; (8) přístroje; (9) videokazety, nosiče dat, nahrané i nenahrané nosiče zvukových nebo zvukově obrazových záznamů, filmy zvukové, filmové kamery, filmové přístroje; (10) preservativy; (14) budíky, nástěnné hodiny, odznaky, přívěšky na klíče; (15) hudební nástroje; (16) papírnické zboží všeho druhu, pohlednice, gratulace, dopisní papíry, nástěnné kalendáře, stolní kalendáře, samolepky, obtisky, pexesa, hrací karty, puzzle, poznámkové bloky, desky na spisy, pořadače, omalovánky, activity books, balicí papír, papírové tašky, umělohmotné tašky, školní tašky, papírové tašky, obaly všeho druhu papírové, kapesníky papírové, těžítka, periodické a neperiodické tiskoviny všeho druhu, knihy, brožury, časopisy; (17) obaly všeho druhu z plastických hmot (na mléčné výrobky, na cukrovinky, na zvukové nosiče, na kosmetiku atd.); (18) peněženky; (20) nábytek dětský; (21) nápojové lahve, nádoby porcelánové i z plastických hmot, vázičky; (24) kapesníky textilní; (25) trička, čepice, klobouky,

šátky, plavky, ponožky, obuv; (26) nášivky na oděvy, zažehlovací obtisky, odznaky, knoflíky; (28) hračky dřevěné, plyšové, hlavolamy; (35) reklamní a propagační činnost; (41) nakladatelství a vydavatelství, nahrávání nosičů zvukových nebo obrazově zvukových, agenturní činnost v oblasti kultury, půjčování nahraných zvukových a zvukově obrazových záznamů.

(511) 3, 8, 9, 10, 14, 15, 16, 17, 18, 20, 21, 24, 25, 26, 28, 35, 41
(210) O-106006

(111) **202030**
(220) 17.11.1995
(151) 28.07.1997
(540)



(730) **CET 21 spol. s r. o.**, Kříženeckého nám. 322, Praha 5, 15252, CZ

(740) VYSKOČIL, KROŠLÁK a spol. Advokátní a patentová kancelář, Dana Lukajová, Petráská 12, Praha 1, 11000

(510) (3) kosmetika, zubní pasty; (8) přístroje; (9) videokazety, nosiče dat, nahrané i nenahrané nosiče zvukových nebo zvukově obrazových záznamů, filmy zvukové, filmové kamery, filmové přístroje; (10) preservativy; (14) budíky, nástěnné hodiny, odznaky, přívěšky na klíče; (15) hudební nástroje; (16) papírnické zboží všeho druhu, pohlednice, gratulace, dopisní papíry, nástěnné kalendáře, stolní kalendáře, samolepky, obtisky, pexesa, hrací karty, puzzle, poznámkové bloky, desky na spisy, pořadače, omalovánky, activity books, balicí papír, papírové tašky, umělohmotné tašky, školní tašky, papírové tašky, obaly všeho druhu papírové, kapesníky papírové, těžítka, periodické a neperiodické tiskoviny všeho druhu, knihy, brožury, časopisy; (17) obaly všeho druhu z plastických hmot (na mléčné výrobky, na cukrovinky, na zvukové nosiče, na kosmetiku atd.); (18) peněženky; (20) nábytek dětský; (21) nápojové lahve, nádoby porcelánové i z plastických hmot, vázičky; (24) kapesníky textilní; (25) trička, čepice, klobouky, šátky, plavky, ponožky, obuv; (26) nášivky na oděvy, zažehlovací obtisky, odznaky, knoflíky; (28) hračky dřevěné, plyšové, hlavolamy; (35) reklamní a propagační činnost; (41) nakladatelství a vydavatelství, nahrávání nosičů zvukových nebo obrazově zvukových, agenturní činnost v oblasti kultury, půjčování nahraných zvukových a zvukově obrazových záznamů.

(511) 3, 8, 9, 10, 14, 15, 16, 17, 18, 20, 21, 24, 25, 26, 28, 35, 41
(210) O-106008

(111) **202134**
(220) 09.02.1996
(151) 28.07.1997
(540)

OCIS

(730) **CEBIA, spol. s r. o.**, Tůrkova 1001, Praha 4, 14900, CZ

(510) (42) označování bezpečnostním nebo ochranným kódem pro registraci do databáze, zejména dopravních prostředků, památkových a cenných předmětů, užitkových zvířat, divokých zvířat, správa dat a databází.

(511) 42
(210) O-108478

(111) **202621**
(220) 07.02.1995
(151) 26.08.1997
(540)

GREMO

(730) **Josef Gref GmbH & Co KG**, Eschenbacher Strasse 4, 93057 Regensburg, DE

(740) ČERVENKA, KLEINTOVÁ, TURKOVÁ Patentová, známková a právní kancelář, Mgr. Jana Turková, Budečská 6/974, Praha 2, 12000

(510) (37) opravy a montáž deštníků, slunečníků a pláštěnek.
(511) 37

(210) O-97036

(111) **202636**
(220) 04.04.1995
(151) 26.08.1997
(540)

ŽITO

(730) **Halina PAWLOWSKÁ**, Karlovo náměstí 6, Praha 2, 12000, CZ
(510) (35) propagační, reklamní a inzertní činnost; (38) šíření televizních programů, rozhlasových relací; (41) umělecká agentura, šíření článků, fotografií a dalších časopiseckých žánrů, soutěže pro veřejnost, výchovná a zábavní činnost.
(511) 35, 38, 41
(210) O-98929

(111) **202649**
(220) 12.04.1995
(151) 26.08.1997
(540)

Česká síla

(730) **ČEZ a. s.**, Duhová 2/1444, Praha 4, 14053, CZ
(740) JUDr. Aleš Zábrš, advokát a patentový zástupce, Na Beránce 2, Praha 6, 16000
(510) (4) prostředky pro pohlcování a vázání prachu; (6) stavební materiály z válcovaného a litého kovu, traverzy, kovové konstrukce, nosníky; (7) stroje, přístroje a nástroje pro výrobu, rozvod, přenos a akumulaci elektřiny, tepla, páry a vody, turbíny všeho druhu; (9) zařízení, stroje, přístroje a nástroje všeho druhu pro měření elektrických veličin, pro účely signalizační, záchranné a vyučovací, elektrická a elektronická zařízení pro dozor, ověřování a dálkové ovládání průmyslových operací, dynam, generátorů, alternátorů, transformátorů, rozvaděčů, elektrických kabelů a vodičů,bleskojistek, jističů, spínačů, vypínačů, akumulátorů, baterií, dozoren, velinů, elektroměrů, fázovacích zařízení, ochranných jiskříšť, kondenzátorů, zařízení pro kompenzaci účinníku, konvertorů, měření, odpojovačů, přepětových ochran, elektroenergetických a rozvodných soustav, regulátorů, relé, izolátorů, stožárů pro vedení, tlumivek, turboalternátorů, hydroalternátorů, termodynamických generátorů, hardware a software počítačů; (11) osvětlovací a topná zařízení, zařízení pro výrobu páry; (16) nosiče informací všeho druhu zejména tiskoviny; (19) stavební materiály zejména stavební dřevo, sádra, šterk; (35) inzertní a reklamní činnost, poskytování pomoci při provozu obchodu; (36) činnost obstaratelská, zprostředkovatelská a zástupčí na kapitálových trzích zejména v oblasti energetiky; (37) stavby a opravy všeho druhu včetně výstavby, oprav, rekonstrukcí, modernizací a likvidací energetických zařízení, pronájem a leasing dílenských strojů a zařízení; (39) doprava, skladování, přenos a transit elektrické a tepelné energie; (40) likvidace radioaktivních odpadů, výroba elektrické a tepelné energie; (41) činnost nakladatelská a vydavatelská; (42) činnost inženýrská, projekční a poradenská zejména v oblasti energetiky, poskytování ubytovacích a stravovacích služeb, leasing elektrických přístrojů.
(511) 4, 6, 7, 9, 11, 16, 19, 35, 36, 37, 39, 40, 41, 42
(210) O-99218

(111) **202730**
(220) 25.08.1995
(151) 26.08.1997
(540)

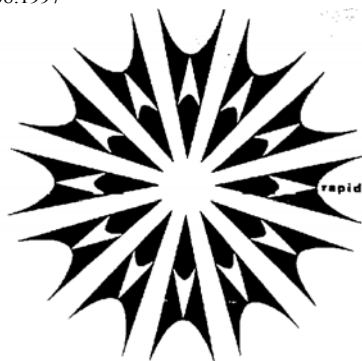

(730) **RAPID, a. s.**, ul 28. října 13, Praha 1, 11000, CZ
(740) Ing. Sedláčková Vlasta, Ke Kateřinkám 1393, Praha 4, 14900
(510) (18) kožená galanterie, upomínkové předměty z kůže; (21) užitné sklo, porcelán, upomínkové předměty ze skla a porcelánu; (35) reklamní činnost, průzkum trhu, organizační porady, zajišťování a pořádání výstav a veletrhů, zprostředkování služeb v obchodě; (36) zprostředkování služeb v investicích, činnost ekonomických poradců; (41) vydavatelství, nakladatelství, audiovizuální představení; (42) zprostředkování služeb v průmyslu.
(511) 18, 21, 35, 36, 41, 42
(210) O-103206

(111) **202759**
(220) 18.09.1995
(151) 26.08.1997
(540)

Veřejná správa

(730) **Česká republika - Ministerstvo vnitra**, Nad Štolou 936/3, Praha 7, 17034, CZ
(510) (16) periodikum; (41) vydavatelská činnost.
(511) 16, 41
(210) O-103897

(111) **202797**
(220) 04.10.1995
(151) 26.08.1997
(540)



(730) **Městský pivovar PLATAN s.r.o.**, Pivovar 168, Protivín, 39811, CZ
(510) (32) pivo.
(511) 32
(210) O-104622

(111) **203390**
(220) 17.02.1995
(151) 23.09.1997
(540)



(730) **Marie Halasová**, Hrnčířská 64, Kunštát na Moravě, 67972, CZ

- (740) DADEJ, GHEORGHIU, KENDEREŠKI Patentová a
známková kancelář, Ing. Dušan Kendereški, Lidická 51, Brno,
60200
(510) (21) užitková a ozdobná keramika, hrnčířské výrobky,
keramické výrobky pro domácnost, keramické a kuchyňské
nádobí, zejména kávové a čajové konvice, čajníky, šálky a
talíře všeho druhu, keramické vázy, keramické suvenýry.
(511) 21
(210) O-97452

(111) **203391**

- (220) 17.02.1995
(151) 23.09.1997
(540)

BUTYLPLAST

- (730) MATADORFIX s.r.o., Kopčianská cesta 18, Bratislava,
85201, SK
(740) DADEJ, GHEORGHIU, KENDEREŠKI Patentová a
známková kancelář, Ing. Dušan Kendereški, Lidická 51, Brno,
60200
(510) (17) těsnící a ucpávkové hmoty.
(511) 17
(210) O-97453

(111) **203400**

- (220) 21.03.1995
(151) 23.09.1997
(540)

Amádeus

- (730) AMÁDEUS spol. s r.o., U silnice 949, Praha 6, 16000, CZ
(740) Ing. Čmejla Vladimír, patentový zástupce, Rašínovo nábř. 54,
Praha 2, 12800
(510) (35) poradenská činnost v oblasti podnikání; (36) realitní
kancelář, správa domovních fondů, pronájem nebytových
prostor a bytových prostor spojených s dalšími službami; (37)
úklidové práce a jejich zprostředkování; (41) vydavatelská
činnost.
(511) 35, 36, 37, 41
(210) O-98507

(111) **203430**

- (220) 27.04.1995
(151) 23.09.1997
(540)

SEPULTURA

- (730) Miroslav Zářecký, náměstí 5. května, Bečov nad Teplou,
36464, CZ
(740) KANIA, SEDLÁK, SMOLA Patentová a známková kancelář,
Ing. František Kania, Mendlovo nám. 1a, Brno, 60300
(510) (40) tisk na textil.
(511) 40
(210) O-99708

(111) **203459**

- (220) 08.06.1995
(151) 23.09.1997
(540)

VANGUARD 7

- (730) PFIZER, Inc., New York, NY, US
(740) Společná advokátní kancelář Všeťečka Zelený Švorčik
Kalenský a partneři, JUDr. Pavel Zelený, Hálkova 2, Praha 2,
12000
(510) (5) farmaceutické přípravky a substance.
(511) 5
(210) O-101087

(111) **203460**

- (220) 08.06.1995
(151) 23.09.1997
(540)

VANGUARD

- (730) PFIZER, Inc., New York, NY, US
(740) Společná advokátní kancelář Všeťečka Zelený Švorčik
Kalenský a partneři, JUDr. Pavel Zelený, Hálkova 2, Praha 2,
12000
(510) (5) farmaceutické přípravky a substance.
(511) 5
(210) O-101088

(111) **203616**

- (220) 29.12.1995
(151) 23.09.1997
(540)



- (730) Sanoma Magazines Praha s.r.o., Malá Štěpánská 17, Praha
2, 12079, CZ
(740) Linklaters v. o. s., Mgr. Karin Pomaizlová, advokát, Na
Příkopě 19, Praha 1, 11719
(510) (1) filmy; (3) parfumerie; (9) elektronické přístroje pro příjem,
přenos a záznam zvuku a obrazu zejména rozhlasové a televizní
přijímače, videokamery, fotokamery, walkmeny, fotografické
přístroje všeho druhu; (14) hodinky a hodinářské zboží, módní
doplňky z kůže, kovu, dřeva, bižuterie z kůže, kovu, dřeva; (16)
periodické a neperiodické tiskoviny všeho druhu, kancelářské
potřeby z papíru, zejména bloky, kalendáře, fotoalba, dopisní
papíry, desky, apod., psací potřeby, drobné kancelářské potřeby
z plastů a kovu; (18) kožené zboží zejména kabelky, kufry a
cestovní tašky, opasky, slunečníky a deštníky; (25) oděvy a
pokrývky hlavy, obuv; (28) sportovní potřeby spadající do třídy
28; (35) propagace; (41) vydavatelství a nakladatelství.
(511) 1, 3, 9, 14, 16, 18, 25, 28, 35, 41
(210) O-107316

(111) **203617**

- (220) 29.12.1995
(151) 23.09.1997
(540)

VLASTA VŠECHNY STRÁNKY ŽENY

- (730) Sanoma Magazines Praha s.r.o., Malá Štěpánská 17, Praha
2, 12079, CZ
(740) Linklaters v. o. s., Mgr. Karin Pomaizlová, advokát, Na
Příkopě 19, Praha 1, 11719
(510) (1) filmy; (3) parfumerie; (9) elektronické přístroje pro příjem,
přenos a záznam zvuku a obrazu zejména rozhlasové a televizní
přijímače, videokamery, fotokamery, walkmeny, fotografické
přístroje všeho druhu; (14) hodinky a hodinářské zboží, módní
doplňky z kůže, kovu, dřeva, bižuterie z kůže, kovu, dřeva; (16)
periodické a neperiodické tiskoviny všeho druhu, kancelářské
potřeby z papíru, zejména bloky, kalendáře, fotoalba, dopisní
papíry, desky, apod., psací potřeby, drobné kancelářské potřeby
z plastů a kovu; (18) kožené zboží zejména kabelky, kufry a
cestovní tašky, opasky, slunečníky a deštníky; (25) oděvy a
pokrývky hlavy, obuv; (28) sportovní potřeby spadající do třídy
28; (35) propagace; (41) vydavatelství a nakladatelství.
(511) 1, 3, 9, 14, 16, 18, 25, 28, 35, 41
(210) O-107317

(111) **204255**
(220) 14.02.1995
(151) 30.10.1997
(540)

PENALTA

- (730) **CET 21 spol. s r. o.**, Kříženeckého nám. 322, Praha 5, 15252, CZ
- (740) VYSKOČIL, KROŠLÁK a spol. Advokátní a patentová kancelář, Dana Lukajová, Petráská 12, Praha 1, 11000
- (510) (3) kosmetika, zubní pasty; (8) přístroje; (9) videokazety, nosiče dat, nahrané i nenahrané nosiče zvukových nebo zvukově obrazových záznamů, audiovizuální díla, filmy zvukové, filmové kamery, filmové přístroje, obaly z plastických hmot na zvukové nosiče; (10) prezervativy; (14) budíky, nástěnné hodiny, odznaky, přívěsky na klíče z drahých kovů; (15) hudební nástroje; (16) papírnické zboží všeho druhu, pohlednice, gratulace, dopisní papíry, nástěnné kalendáře, stolní kalendáře, samolepky, obtisky, pexesa, hrací karty, puzzle, poznámkové bloky, desky na spisy, pořadače, omalovánky, activity books, balící papír, papírové tašky, umělohmotné tašky, papírové obaly všeho druhu, papírové kapesníky, těžítka, periodické a neperiodické tiskoviny všeho druhu, knihy, brožury, časopisy; (18) peněženky, školní tašky; (20) nábytek dětský; (21) nápojové lahve, nádobí porcelánové, smaltované i z plastických hmot, vázičky, obaly z plastických hmot na mléčné výrobky, na cukrovinky, na kosmetiku a pod.; (24) kapesníky textilní; (25) trička, čepice, klobouky, šátky, plavky, ponožky, obuv; (26) nášivky na oděvy, zažehlovací obtisky, odznaky, knoflíky; (28) hračky dřevěné, plyšové, hlavolamy; (35) reklamní a propagační činnost; (41) nakladatelství a vydavatelství, nahrávání nosičů zvukových nebo obrazově zvukových, agenturní činnost v oblasti kultury, šíření audiovizuálních děl, půjčování nahraných zvukových a zvukově obrazových záznamů, výchovná a zábavní činnost.
- (511) 3, 8, 9, 10, 14, 15, 16, 18, 20, 21, 24, 25, 26, 28, 35, 41
(210) O-97305

(111) **204256**
(220) 14.02.1995
(151) 30.10.1997
(540)

MINIPENALTA

- (730) **CET 21 spol. s r. o.**, Kříženeckého nám. 322, Praha 5, 15252, CZ
- (740) VYSKOČIL, KROŠLÁK a spol. Advokátní a patentová kancelář, Dana Lukajová, Petráská 12, Praha 1, 11000
- (510) (3) kosmetika, zubní pasty; (8) přístroje; (9) videokazety, nosiče dat, nahrané i nenahrané nosiče zvukových nebo zvukově obrazových záznamů, audiovizuální díla, filmy zvukové, filmové kamery, filmové přístroje, obaly z plastických hmot na zvukové nosiče; (10) prezervativy; (14) budíky, nástěnné hodiny, odznaky, přívěsky na klíče z drahých kovů; (15) hudební nástroje; (16) papírnické zboží všeho druhu, pohlednice, gratulace, dopisní papíry, nástěnné kalendáře, stolní kalendáře, samolepky, obtisky, pexesa, hrací karty, puzzle, poznámkové bloky, desky na spisy, pořadače, omalovánky, activity books, balící papír, papírové tašky, umělohmotné tašky, papírové obaly všeho druhu, papírové kapesníky, těžítka, periodické a neperiodické tiskoviny všeho druhu, knihy, brožury, časopisy; (18) peněženky, školní tašky; (20) nábytek dětský; (21) nápojové lahve, nádobí porcelánové, smaltované i z plastických hmot, vázičky, obaly z plastických hmot na mléčné výrobky, na cukrovinky, na kosmetiku a pod.; (24) kapesníky textilní; (25) trička, čepice, klobouky, šátky, plavky, ponožky, obuv; (26) nášivky na oděvy, zažehlovací obtisky, odznaky, knoflíky; (28) hračky dřevěné, plyšové, hlavolamy; (35) reklamní a propagační činnost; (41) nakladatelství a vydavatelství, nahrávání nosičů zvukových nebo obrazově zvukových, agenturní činnost v oblasti kultury, šíření audiovizuálních děl, půjčování nahraných zvukových a zvukově obrazových záznamů, výchovná a zábavní činnost.
- (511) 3, 8, 9, 10, 14, 15, 16, 18, 20, 21, 24, 25, 26, 28, 35, 41
(210) O-97306

(111) **204260**
(220) 06.03.1995
(151) 30.10.1997

(540)



- (730) **Vysoké učení technické v Brně Fakulta elektrotechniky a komunikačních technologií**, Údolní 53, Brno, 60200, CZ
- (740) KANIA, SEDLÁK, SMOLA Patentová a známková kancelář, Ing. Jiří Malůšek, Mendlovo nám. 1a, Brno, 60300
- (510) (9) měřicí a regulační technika, počítačové programy; (16) učební texty; (35) porady ekonomické a organizační v oblasti výpočetní techniky; (37) montáž, údržba a opravy měřicí a regulační techniky; (41) vydavatelství, poskytování vysokoškolského vzdělávání a postgraduálního studia, přednášková činnost, pořádání kurzů a seminářů, pořádání tělovýchovných kurzů a činnost sportovních instruktorů, vyučování cizích jazyků, zejména německého, anglického, francouzského a českého; (42) programování pro počítače, příprava tisku na počítači, automatizované zpracování dat, technická měření, zkoušení kvality a vlastností výrobků, služby v oboru nedestruktivní defektoskopie, odborné poradenské služby, vypracování odborných posudků projektování elektrických zařízení, konstrukční práce ve strojírenství.
- (511) 9, 16, 35, 37, 41, 42
(210) O-97980

(111) **204261**
(220) 13.03.1995
(151) 30.10.1997
(540)

AUSTRALIAN BODYCARE

- (730) **AUSTRALIAN BODYCARE CONTINENTAL A/S**, Traevaenget 14, 5492 Vissenbjerg, DK
- (740) Dr. Randl Pavel, advokát, Jáchymova 2, Praha 1, 11000
- (510) (3) kosmetické výrobky všeho druhu pocházející z Austrálie; (5) kosmetické výrobky pro léčebné účely obsahující např. čajovníkový olej, výrobky farmaceutické, zvěrolékařské a zdravotnické, zvláště s obsahem čajovníkového oleje - vše pochází z Austrálie; (42) poradenské služby.
- (511) 3, 5, 42
(210) O-98176

(111) **204278**
(220) 27.04.1995
(151) 30.10.1997
(540)



- (730) **Muzeum Brněnska, příspěvková organizace**, Porta coeli 1001, Předklášteří, 66602, CZ
- (740) Ing. Žák Vítězslav, Lidická 51, Brno, 60200
- (510) (24) trička; (25) čepice, oblečení; (32) nealkoholické nápoje; (33) alkoholické nápoje; (35) reklamní činnost; (41) vzdělávací činnost; (42) restaurační činnost.
- (511) 24, 25, 32, 33, 35, 41, 42

(210) O-99709

(111) **204284**
(220) 12.05.1995
(151) 30.10.1997
(540)

DOKUMENT

(730) **DICOM Data Management CZ, spol. s r.o.**, Zelený pruh
95/97, Praha 4, 14000, CZ
(740) Ing. Reichel Pavel, Lopatecká 14, Praha 4, 14700
(510) (9) výpočetní technika, kancelářská a reprodukční technika, software; (41) odborné semináře, konference, školení a odborné akce.
(511) 9, 41
(210) O-100146

(111) **204306**
(220) 01.06.1995
(151) 30.10.1997
(540)



(730) **Spolana a. s.**, Práce 657, Neratovice, 27711, CZ
(510) (1) organické a anorganické chemické produkty, plastické hmoty, průmyslová hnojiva, čisté chemikálie; (5) farmaceutické lučebniny a přípravky; (7) zařízení na zpracování plastických hmot vč. náhradních dílů; (11) vyhrazená tlaková zařízení; (17) chemická vlákna; (35) zprostředkování obchodní činnosti, činnost účetních, organizačních a ekonomických poradců, účetnictví; (36) pronájem nebytových prostor externím organizacím; (37) čištění kanalizací, opravy zařízení na zpracování plastických hmot, montáž, opravy a revize vyhrazených plynových zařízení, plnění tlakových nádob na plyny, montáž, opravy, rekonstrukce a periodické zkoušky vyhrazených tlakových zařízení, opravy karoserií, montáž a opravy měřicí a regulační techniky, opravy a instalace chladicího zařízení, montáž a opravy kancelářské a reprodukční elektroniky, instalace a opravy elektrických strojů a přístrojů, montáž, oprava, údržba vyhrazených elektrických zařízení a rozvaděčů nízkého napětí, opravy motorových vozidel, provádění bytových a občanských staveb, provádění průmyslových a inženýrských staveb; (39) půjčování zdvihacích zařízení, pronájem železničních cisteren a kontejnerů, provozování drah s výjimkou celostátních, silniční motorová doprava; (40) úprava vody, nakládání s odpady, zpracování a úprava materiálu (dřeva, kovu), výroba a prodej tepla; (41) školení a vzdělávání v oblasti požární ochrany, svařování kovů aj.; (42) provádění chemických, fyzikálně-chemických, mechanických a mikrobiologických rozborů chemických látek, vody, ovzduší, odpadu, poradenská a konzultační činnost v oblasti informačních technologií, projektování elektrických zařízení, projektová činnost v investiční výstavbě, poskytování software, automatizované zpracování dat, defektoskopické kontroly - zkoušení materiálu a výrobků nedestruktivními metodami, zkoušení ultrazvukem, ubytovací služby, hostinská činnost.

(511) 1, 5, 7, 11, 17, 35, 36, 37, 39, 40, 41, 42
(210) O-100783

(111) **204307**
(220) 01.06.1995
(151) 30.10.1997
(540)



(730) **Spolana a. s.**, Práce 657, Neratovice, 27711, CZ

(510) (1) organické a anorganické chemické produkty, plastické hmoty, průmyslová hnojiva, čisté chemikálie; (5) farmaceutické lučebniny a přípravky; (7) zařízení na zpracování plastických hmot vč. náhradních dílů; (11) vyhrazená tlaková zařízení; (17) chemická vlákna; (35) zprostředkování obchodní činnosti, činnost účetních, organizačních a ekonomických poradců, účetnictví; (36) pronájem nebytových prostor externím organizacím; (37) čištění kanalizací, opravy zařízení na zpracování plastických hmot, montáž, opravy a revize vyhrazených plynových zařízení, plnění tlakových nádob na plyny, montáž, opravy, rekonstrukce a periodické zkoušky vyhrazených tlakových zařízení, opravy karoserií, montáž a opravy měřicí a regulační techniky, opravy a instalace chladicího zařízení, montáž a opravy kancelářské a reprodukční elektroniky, instalace a opravy elektrických strojů a přístrojů, montáž, oprava, údržba vyhrazených elektrických zařízení a rozvaděčů nízkého napětí, opravy motorových vozidel, provádění bytových a občanských staveb, provádění průmyslových a inženýrských staveb; (39) půjčování zdvihacích zařízení, pronájem železničních cisteren a kontejnerů, provozování drah s výjimkou celostátních, silniční motorová doprava; (40) úprava vody, nakládání s odpady, zpracování a úprava materiálu (dřeva, kovu), výroba a prodej tepla; (41) školení a vzdělávání v oblasti požární ochrany, svařování kovů aj.; (42) provádění chemických, fyzikálně-chemických, mechanických a mikrobiologických rozborů chemických látek, vody, ovzduší, odpadu, poradenská a konzultační činnost v oblasti informačních technologií, projektování elektrických zařízení, projektová činnost v investiční výstavbě, poskytování software, automatizované zpracování dat, defektoskopické kontroly - zkoušení materiálu a výrobků nedestruktivními metodami, zkoušení ultrazvukem, ubytovací služby, hostinská činnost.

(511) 1, 5, 7, 11, 17, 35, 36, 37, 39, 40, 41, 42
(210) O-100784

(111) **204309**
(220) 02.06.1995
(151) 30.10.1997
(540)

ONA

(730) **HACHETTE FILIPACCHI PRESSE A French Joint Stock Company**, 149, rue Anatole France, Levallois-Perret Cedex, FR
(740) TRAPLOVÁ-HAKR-KUBÁT Advokátní a patentová kancelář, JUDr. Jarmila Traplová, Přístavní 24, Praha 7, 17000
(510) (9) magnetické karty; (16) papír, lepenka a výrobky z těchto materiálů nezařazené do jiných tříd, tiskoviny, noviny, periodika, časopisy, revues, knihy, publikace všeho druhu nezávisle na jejich formě, sešitové publikace a informační doplňky, brožury, katalogy, prospekty, propagační tiskoviny, alba, atlasy, deníky, pera všeho druhu, náplně a součásti per, fotografie, papírenské zboží a kancelářské potřeby s výjimkou nábytku, štítky vyrobené z papíru, kartonu, lepenky a plastických materiálů, výukové a učební potřeby (s výjimkou přístrojů), psací stroje, štočky, tiskařská písma, plastové obalové materiály nezařazené do jiných tříd, hrací karty.
(511) 9, 16
(210) O-100855

(111) **204330**
(220) 07.07.1995
(151) 30.10.1997
(540)

Setkání s tajemnem

(730) **Sanoma Magazines Praha s.r.o.**, Malá Štěpánská 17, Praha 2, 12079, CZ
(740) Linklaters v. o. s., Mgr. Karin Pomaizlová, advokát, Na Příkopě 19, Praha 1, 11719
(510) (9) nahrané zvukové a zvukově obrazové záznamy; (16) periodický a neperiodický tisk - přílohy časopisů, stálá rubrika časopisu, časopisecké seriály, kalendáře, comicsy, obrazové publikace; (35) zprostředkovatelská činnost v oblasti obchodu, zpracování účetnictví ap.; (41) vydavatelská a nakladatelská činnost.
(511) 9, 16, 35, 41
(210) O-101827

(111) **204366**
(220) 11.08.1995
(151) 30.10.1997
(540)

Assante

(730) **ASSANTE s.r.o.**, Štefánikova 129/59, Brno, 61200, CZ
(510) (3) pánská kosmetika, dezodoranty, toaletní potřeby; (14) klenotnické zboží, knoflíky do manžet, jehlice do kravat; (24) textilní výrobky, zejména kapesníky; (25) oděvy, obuv, pokrývky hlavy.
(511) 3, 14, 24, 25
(210) O-102729

(111) **204410**
(220) 25.09.1995
(151) 30.10.1997
(540)



(730) **Petr Peniška**, Nad Sokolovnou 681, Liberec 25, 46312, CZ
(510) (3) potřeby pro osobní hygienu; (11) zdravotní zařízení; (37) vodoinstalatérství, montáž, opravy vyhrazených plynových zařízení.
(511) 3, 11, 37
(210) O-104211

(111) **204486**
(220) 24.11.1995
(151) 30.10.1997
(540)

POLYAMP DUOFIT

(730) **AstraZeneca AB**, Västra Mälarehamnen 9, Södertälje, 15185, SE
(740) Společná advokátní kancelář Všečeka Zelený Švorčík Kalenský a partneři, JUDr. Pavel Zelený, Hálkova 2, Praha 2, 12000
(510) (10) chirurgické, lékařské, zubařské a veterinární nástroje a přístroje včetně umělých údů, očí a zubů.
(511) 10
(210) O-106300

(111) **204487**
(220) 24.11.1995
(151) 30.10.1997
(540)

POLYBAG

(730) **AstraZeneca AB**, Västra Mälarehamnen 9, Södertälje, 15185, SE
(740) Společná advokátní kancelář Všečeka Zelený Švorčík Kalenský a partneři, JUDr. Pavel Zelený, Hálkova 2, Praha 2, 12000
(510) (10) chirurgické, lékařské, zubařské a veterinární nástroje a přístroje včetně umělých údů, očí a zubů.
(511) 10
(210) O-106301

(111) **204593**
(220) 08.02.1996
(151) 30.10.1997
(540)

METEOSERVIS

(730) **METEOSERVIS v.o.s.**, Smetanova 902/II, Vodňany, 38901, CZ
(510) (9) výroba přístrojů, aparátů a zařízení elektrických, optických i mechanických sloužících pro měření, signalizaci, vážení, snímání a zpracování fyzikálních veličin i následných dat, zejména v oblasti meteorologie; (37) opravy, instalace a kalibrace přístrojů, aparátů a zařízení v oblastech elektroniky, elektrotechniky, optiky, mechaniky, zejména v oblasti meteorologie; (42) programovací práce, vědecké a průmyslové inženýrství, odborné služby v oblastech meteorologie, vývoj

přístrojů, aparátů a zařízení elektrických, optických i mechanických sloužících pro měření, signalizaci, vážení, snímání a zpracování fyzikálních veličin i následných dat, zejména v oblasti meteorologie.

(511) 9, 37, 42
(210) O-108420

(111) **205328**
(220) 27.06.1995
(151) 21.11.1997
(540)



(730) **WEICON GmbH & Co. KG**, Königsberger Strasse 255, Münster, DE
(740) Čermák Hořejš Myslíl a spol., JUDr. Karel Čermák, advokát, Národní 32, Praha 1, 11000
(510) (1) lepidla a tmely; (2) barvy s obsahem barevných kovů a ocelí, ochranné výrobky proti korozi s mazacím účinkem, prostředky pro uvolňování korozi napadených spojů; (3) prostředky pro odmašťování a čištění; (6) plastické ocele.
(511) 1, 2, 3, 6
(210) O-101576

(111) **205375**
(220) 11.10.1995
(151) 21.11.1997
(540)

TIMEX Inc.

(730) **TIMEX Inc. s.r.o.**, Počernická 96, Praha 10 - Malešice, 10800, CZ
(510) (5) výrobky lékárnické, veterinářské a hygienické, diabetické přípravky pro léčebné účely, potraviny pro batolata; (29) maso, ryby, drůbež a zvěřina, masové výtažky, ovoce a zelenina konzervované, sušené a zavařené, želé, džemy, kompoty, vejce, mléko a mléčné výrobky, oleje a tuky jedlé; (30) káva, čaj, kakao, cukr, rýže, tapioka, kávové náhražky, med, sirup melasový, droždí pro kynutí, sůl, hořčice, ocet, omáčky (k ochucení), koření, led pro osvěžení; (31) výrobky zemědělské, zahradnické, lesní a zrní neuvedené v jiných třídách, živá zvířata, čerstvé ovoce a zelenina, osivo, rostliny a přírodní květiny, krmivo pro zvířata, slad.
(511) 5, 29, 30, 31
(210) O-104791

(111) **205443A**
(220) 30.01.1996
(151) 27.08.2001
(540)



(730) **PLUS - vybavení skladů, dílen a kanceláří s.r.o.**, Nerudova 52, Ostrava - Vítkovice, 70300, CZ
(510) (35) zprostředkování obchodních kontaktů.
(511) 35
(210) O-170887

(111) **206035**
(220) 01.06.1995
(151) 30.12.1997
(540)

FRIZZANTE

(730) **Bohemia Sekt, Českomoravská vinařská akciová společnost**, Smetanova 220, Starý Plzenec, 33202, CZ
(740) Irena Langrová, Skřetova 48, Plzeň, 30100
(510) (32) nealkoholické nápoje - šňávy, mošty, atp.; (33) vína všeho druhu.
(511) 32, 33
(210) O-100822

(111) **206043**

(220) 26.06.1995
(151) 30.12.1997
(540)



(730) **ACTIVA spol. s r. o.**, Koněvova 141/2660, Praha 3, 13000, CZ

(740) Ing. Pavel Reichel, Lopatecká 14, Praha 4, 14700
(510) (9) nosiče informací, např. diskety, elektronické etiketovací kleště, magnetické tabule (nástěnky), vč. magnetů; (11) osvětlovací technika, např. stolní lampy; (14) kancelářské hodiny; (16) kancelářské potřeby a technika, např. pořadače, rychlovažače, lepicí a psací potřeby, korekturní prostředky, děrovačky, sešivačky, etiketovací kleště, papír a výrobky z papíru, papírnické zboží; (18) upomínkové a dárkové předměty z kůže, např. aktovky, klíčenky; (20) nábytek, zejména kancelářský.

(511) 9, 11, 14, 16, 18, 20
(210) O-101514

(111) **206719**
(220) 10.04.1995
(151) 26.01.1998
(540)

ALBATROS

(730) **Bonton a. s.**, Vodičkova 38/1935, Praha 1, 11000, CZ
(740) Ing. Reichel Pavel, Lopatecká 14, Praha 4, 14700
(510) (9) nosiče nahraných zvukových záznamů; (39) distribuce nosičů nahraných zvukových záznamů; (41) půjčování nosičů nahraných zvukových záznamů.

(511) 9, 39, 41
(210) O-99118

(111) **206726**
(220) 19.05.1995
(151) 26.01.1998
(540)

BABY

(730) **HAMÉ, a.s.**, Babice č. 572, 68703, CZ
(510) (29) konzervářské výrobky, zejména kečupy, sterilované zeleninové směsi a saláty, hotová jídla; (30) paštiky, masové konzervy, hotová jídla /konzervy/.

(511) 29, 30
(210) O-100365

(111) **206777**
(220) 24.11.1995
(151) 26.01.1998
(540)



(730) **KOVOTERM Brno a.s.**, Cejl 825/20, Brno, 60200, CZ
(740) Ing. Vítězslav Žák, patentový zástupce, Lidická 51, Brno, 60200

(510) (6) zámečnické výrobky; (9) měřicí zařízení pro regulaci tepla, průtokoměry, měřiče množství; (11) plynové kotle, chladicí zařízení; (37) opravy a montáž elektrických strojů, přístrojů a zařízení, opravy a montáž chladících zařízení, opravy a montáž

vodo a plynoinstalace; (42) projektová činnost v investiční výstavbě, zprostředkovatelská činnost v oblasti chladírenské a tepelné techniky, ubytovací a restaurační služby, poradenství technicko-ekonomické.

(511) 6, 9, 11, 37, 42
(210) O-106246

(111) **207358**
(220) 14.03.1995
(151) 25.02.1998
(540)



(730) **Müller sport Bohemia, s. r. o.**, Okružní 110, Hlincová Hora, 37371, CZ

(740) KUDRLIČKA & SEDLÁK Advokátní, patentová a známková kancelář, Ing. Jiří Sedlák, Husova 16, České Budějovice, 37001

(510) (9) cyklocomputery, počítače kilometrů pro jízdní kola; (11) svítlny a odrazová světla pro jízdní kola, vaňče přenosné pro camping a turistiku; (12) jízdní kola a jejich součásti a příslušenství zařazené do tř. 12, jako např. rámy, vidlice, kola, ráfky, duše, pláště, hlavové složení, řídítka, představce řídítek, madla řídítek, brzdy a brzdové páky, náboje kol, přehazovačky a přesmykače, převodníky, pedály, sedla, sedlové trubky, blatníky, nosiče zavazadel, zpětná zrcátka, zvonky, hustilky; (18) batohy pro camping a turistiku; (20) spací pytle; (22) stany; (25) sportovní obuv, sportovní oblečení; (28) sportovní vybavení pro míčové hry, zejména míče, sítě, rakety, sportovní trenážery, posilovací přístroje a nářadí.

(511) 9, 11, 12, 18, 20, 22, 25, 28
(210) O-98250

(111) **207372**
(220) 26.06.1995
(151) 25.02.1998
(540)

ACTIVA

(730) **ACTIVA spol. s r. o.**, Koněvova 141/2660, Praha 3, 13000, CZ

(740) Ing. Pavel Reichel, Lopatecká 14, Praha 4, 14700
(510) (9) magnetické tabule (nástěnky), vč. magnetů; (14) kancelářské hodiny; (16) kancelářské potřeby, např. pořadače, rychlovažače, lepicí a psací potřeby, korekturní prostředky, děrovačky, sešivačky, etiketovací kleště, papír a výrobky z papíru, papírnické zboží; (18) upomínkové a dárkové předměty z kůže; (20) kancelářský nábytek.

(511) 9, 14, 16, 18, 20
(210) O-101515

(111) **207374**
(220) 07.07.1995
(151) 25.02.1998
(540)

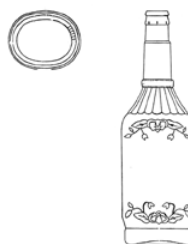

(730) **Palirna u Zeleného stromu - Starorezná Prostějov, komanditní společnost**, Dykova 8, Prostějov, 79697, CZ

(740) Společná advokátní kancelář Všecka Zelený Švorčík Kalenský a partneři, JUDr. Miloš Všecka, Hálkova 2, Praha 2, 12000

(510) (32) nealkoholické nápoje, sirupy a jiné přípravky k přípravě nápojů, ovocné šťávy a nápoje z ovocných šťáv; (33) konzumní

a značkové lihoviny, řezané a ušlechtilé destiláty včetně
macerátů a výluhů, vinné, ovocné, bylinné a obilné destiláty.

(511) 32, 33
(210) O-101828

(111) **210815**
(220) 15.02.1995
(151) 27.07.1998
(540)

VIKING

(730) **Viking Office Products, Inc.**, 950 West, 190th Street,
Torrance, CA, US
(740) Zeiner & Zeiner v.o.s., Mgr. Karel Šindelka, Maiselova 15,
Praha 1, 11000
(510) (9) počítače, počítačový software a součásti, zařízení a
příslušenství k počítačům, zabezpečovací zařízení pro použití u
počítačů a počítačových sestav, počítačová periferní zařízení
včetně tiskáren a klávesnic, stojany speciálně upravené pro
počítače, nosiče disků, filtry, prostředky chránící proti nárazům,
kompasy, kalkulačky, sečítací stroje, účtářské stroje,
vybavení kanceláří, kancelářské stroje, myši, zařízení pro
zpracování dat, kopírovací stroje, optická čtecí zařízení,
diktafony, poštovní známkovací stroje, součásti a vybavení pro
shora uvedené zboží; (16) papír a papírenské zboží, lepenka,
výrobky z lepenky, tiskoviny, periodické publikace, knihy,
knihařské zboží, papírenské zboží, kancelářská lepidla,
kancelářské potřeby (s výjimkou nábytku), kovové
upevňovače, obaly a zakladače, vše pro kancelářské užití, psací
stroje a jejich příslušenství, kartotéky a vazače; (20) nábytek,
vozíky, kancelářský nábytek, skříně, police, zástěny, psací
desky, stoly, součásti a zařízení pro toto uvedené zboží; (35)
poskytování pomoci managementu poštovní zásilkové služby v
souvvislosti s doručováním zboží poštou; (39) poštovní
zásilková služba.
(511) 9, 16, 20, 35, 39
(210) O-97356

(111) **208164**
(220) 28.12.1995
(151) 25.03.1998
(540)

AREAL

(730) **Ing. Petr Jankovský - AREAL**, Fetrovská 27, Praha 6,
16000, CZ
(740) Ing. Jupa Francis, patentový zástupce, Měchenická 4, Praha 4,
14100
(510) (36) zprostředkovatelská činnost zejména v oblasti obchodu
realit; (42) výkon zeměměřičských činností.
(511) 36, 42
(210) O-107257

(111) **208872**
(220) 05.06.1995
(151) 28.04.1998
(540)

WESTBEACH

(730) **WESTBEACH SPORTS INC.**, 100-1523 West 3rd Avenue,
Vancouver, British Columbia, CA
(740) Společná advokátní kancelář Vsetečka, Zelený, Švorčík,
Kalenský a partneri, JUDr. Pavel Zelený, advokát, Hálkova 2,
Praha 2, 12000
(510) (18) pásky, řemínky k hodinám, peněženky, klíčenky, sportovní
tašky a batůžky; (25) pánské, dámské a dětské oblečení, zvláště
trička, košile, kalhoty, šortky, mikiny, rovné vestičky, krátké
šatové sukně, halenky, koupací úbory, saka, kalhoty,
neformální oblečení vcelku, kombinézy, čelenky, rukavice,
palčáky, čepice a klobouky; (28) obaly na sportovní náčiní,
plováky na surf, fixační úvazy a poutka, vosky na prkna,
škrabky.
(511) 18, 25, 28
(210) O-100915

(111) **208879**
(220) 20.09.1995
(151) 28.04.1998
(540)

DATELL

(730) **DATELL, s.r.o.**, Jeseniova 25, Praha 3, 13000, CZ
(740) Ing. Sedláčková Vlasta, Ke Kateřinkám 1393, Praha 4, 14900
(510) (9) hrací automaty; (28) hry; (36) realitní kancelář,
obchodování s nemovitostmi; (41) provozování výherních
hracích přístrojů a kuželen.
(511) 9, 28, 36, 41
(210) O-104041

(111) **208916**
(220) 16.02.1996
(151) 28.04.1998
(540)



(730) **SAM SHOES, s.r.o.**, Fimberk 180, Skuteč, 53973, CZ
(510) (18) kožená galanterie; (25) oděvy, obuv; (40) zpracování
materiálů.
(511) 18, 25, 40
(210) O-108632

(111) **213737**
(220) 20.07.1995
(151) 23.11.1998
(540)

PRIBINA EXTRA

(730) **BONGRAIN S.A.**, 42 rue Rieussec, VIROFLAY, FR
(740) KANIA, SEDLÁK, SMOLA Patentová a známková kancelář,
Ing. František Kania, Mendlovo nám. 1a, Brno, 60300
(510) (29) mléko, sýry a ostatní mlékárenské výrobky.
(511) 29
(210) O-102175

(111) **213738**
(220) 20.07.1995
(151) 23.11.1998
(540)

PRIBINA LUX

(730) **BONGRAIN S.A.**, 42 rue Rieussec, VIROFLAY, FR
(740) KANIA, SEDLÁK, SMOLA Patentová a známková kancelář,
Ing. František Kania, Mendlovo nám. 1a, Brno, 60300
(510) (29) mléko, sýry a ostatní mlékárenské výrobky.
(511) 29
(210) O-102176

(111) **213747**
(220) 25.10.1995
(151) 23.11.1998
(540)

ŠVEJK

(730) **CET 21 spol. s r. o.**, Kříženeckého nám. 322, Praha 5, 15252,
CZ
(740) VYSKOČIL, KROŠLÁK a spol. Advokátní a patentová
kancelář, Dana Lukajová, Petráská 12, Praha 1, 11000
(510) (3) kosmetika, zubní pasty; (8) přístroje; (9) videokazety, nosiče
dat, nahrané i nenahrané nosiče zvukových nebo zvukové
obrazových záznamů, filmy zvukové, filmové kamery, filmové
přístroje, obaly na zvukové nosiče; (10) prezervativy; (14)
budíky, nástěnné hodiny, odznaky, přívěšky na klíče z drahých
kovů; (15) hudební nástroje; (16) papírnické zboží všeho druhu,
pohlednice, gratulace, dopisní papíry, nástěnné kalendáře,
stolní kalendáře, samolepky, obtisky, pexesa, hrací karty,
puzzle, poznámkové bloky, desky na spisy, pořadače,
omalovánky, activity books, balící papír, papírové tašky,
umělohmotné tašky, obaly všeho druhu papírové, kapesníky

papírové, těžítka, periodické a neperiodické tiskoviny všeho druhu, knihy, brožury, časopisy; (18) peněženky, školní tašky; (20) nábytek dětský; (21) nápojové lahve, nádoby porcelánové i z plastických hmot, vázičky, obaly z plastických hmot na mléčné výrobky, cukrovinky, na kosmetiku; (24) kapesníky textilní; (25) trička, čepice, klobouky, šátky, plavky, ponožky, obuv; (26) nášivky na oděvy, zažehlovací obtisky, odznaky, knoflíky; (28) hračky dřevěné, plyšové, hlavolamy; (35) reklamní a propagační činnost; (41) nakladatelství a vydavatelství, nahrávání nosičů zvukových nebo obrazově zvukových, agenturní činnost v oblasti kultury, půjčování nahraných zvukových a zvukově obrazových záznamů.

(511) 3, 8, 9, 10, 14, 15, 16, 18, 20, 21, 24, 25, 26, 28, 35, 41
(210) O-105179

(111) **215382**
(220) 27.03.1995
(151) 22.02.1999
(540)



(730) **FRIESLAND Brands B. V.**, Blankenstein 142, Meppel, NL
(740) ROTT, RŮŽIČKA & GUTTMANN Patentová, známková a advokátní kancelář, JUDr. Vladimír Rott, Nad Štolou 12, Praha 7, 17000
(510) (29) mléko, mléko v prášku, smetana, máslo a jiné mlékárenské výrobky.
(511) 29
(210) O-98641

(111) **218648**
(220) 27.01.1995
(151) 26.07.1999
(540)

NOVAFLEX

(730) **ABRASIV, akciová společnost**, Pod Borkem 312, Mladá Boleslav, 29301, CZ
(740) BOHEMIA PATENT, Ing. Jana Vandělková, Umělecká 6, Praha 7, 17000
(510) (3) brusiva a brusné prostředky, zejména brusné materiály, brusné papíry, brusné plátno, brusné pasty, brusný prášek a ostatní brusné výrobky; (7) brusné přístroje, brusy a brusky, včetně polotovarů; (8) brusy a brusné přístroje, brusné kotouče a kameny.
(511) 3, 7, 8
(210) O-96673

(111) **218649**
(220) 27.01.1995
(151) 26.07.1999
(540)

EUROFLEX

(730) **ABRASIV, akciová společnost**, Pod Borkem 312, Mladá Boleslav, 29301, CZ
(740) BOHEMIA PATENT, Ing. Jana Vandělková, Umělecká 6, Praha 7, 17000
(510) (3) brusiva a brusné prostředky, zejména brusné materiály, brusné papíry, brusné plátno, brusné pasty, brusný prášek a ostatní brusné výrobky; (7) brusné přístroje, brusy a brusky, včetně polotovarů; (8) brusy a brusné přístroje, brusné kotouče a kameny.
(511) 3, 7, 8
(210) O-96674

(111) **218651**
(220) 24.04.1995
(151) 26.07.1999
(540)

ASTRA

(730) **AstraZeneca AB**, Sodertälje, SE

(740) Společná advokátní kancelář Vsetečka Zelený Švorčík Kalenský a partneři, JUDr. Pavel Zelený, Hálkova 2, Praha 2, 12000
(510) (5) výrobky farmaceutické, zvěrolékařské a zdravotnické, výrobky dietetické pro děti a nemocné, náplasti, obvazový materiál, hmoty určené k plombování zubů a na otisky zubů, dezinfekční prostředky, prostředky k hubení rostlinných a živočišných škůdců, antiparazitní látky; (10) přístroje a nástroje chirurgické, lékařské, zubolékařské a zvěrolékařské, vč. speciálního nábytku pro tyto obory a vč. přístrojů a zdravotnických pomůcek, např. ortopedické bandáže, zdravotnické výrobky z gumy, protézy apod.
(511) 5, 10
(210) O-99550

(111) **223597**
(220) 13.02.1995
(151) 19.04.2000
(540)

DIPLOMAT GIN

(730) **Petra SKALICKÁ**, Jugoslávských partyzánů 46, Praha 6 - Bubeneč, 16000, CZ
(740) ROTT, RŮŽIČKA & GUTTMANN Patentová, známková a advokátní kancelář, JUDr. Vladimír Rott, Nad Štolou 12, Praha 7, 17000
(510) (33) alkoholické nápoje (kromě piva), lihoviny, likéry.
(511) 33
(210) O-97272

(111) **223598**
(220) 13.02.1995
(151) 19.04.2000
(540)



(730) **Petra SKALICKÁ**, Jugoslávských partyzánů 46, Praha 6 - Bubeneč, 16000, CZ
(740) ROTT, RŮŽIČKA & GUTTMANN Patentová, známková a advokátní kancelář, JUDr. Vladimír Rott, Nad Štolou 12, Praha 7, 17000
(510) (33) alkoholické nápoje (kromě piva), lihoviny, likéry.
(511) 33
(210) O-97273

(111) **224776**
(220) 31.10.1995
(151) 26.06.2000
(540)

EDICE NOVA

(730) **CET 21 spol. s r. o.**, Křiženeckého nám. 322, Praha 5, 15252, CZ
(740) VYSKOČIL, KROŠLÁK a spol. Advokátní a patentová kancelář, Dana Lukajová, Peterská 12, Praha 1, 11000
(510) (8) přibory; (9) videokazety, nosiče dat, nahrané i nenahrané nosiče zvukových a zvukově obrazových záznamů, filmy zvukové, filmové kamery, filmové přístroje; (10) preservativy; (15) hudební nástroje; (16) pexesa, hrací karty, puzzle, balící papír, papírové tašky, umělohmotné tašky, obaly papírové

všeho druhu, kapesníky papírové, těžítka, periodické a neperiodické tiskoviny všeho druhu, knihy, brožury, časopisy, obaly z plastických hmot všeho druhu (na mléčné výrobky, na cukrovinky, na zvukové nosiče, na kosmetiku aj.); (18) školní tašky; (20) dětský nábytek; (21) nápojové lahve, nádoby porcelánové a z plastických hmot, vázičky; (24) kapesníky textilní; (25) trička, čepice, klobouky, šátky, plavky, ponožky, obuv; (26) nášivky na oděvy, zažehlovací obtisky, knoflíky; (28) hračky dřevěné a plyšové, hlavolamy; (35) reklamní a propagační činnost; (41) nakladatelství a vydavatelství, nahrávání nosičů zvukových nebo obrazově zvukových, agenturní činnost v oblasti kultury, půjčování nahraných zvukových a zvukově obrazových záznamů, výchovná a zábavní činnost.

(511) 8, 9, 10, 15, 16, 18, 20, 21, 24, 25, 26, 28, 35, 41
(210) O-105377

(111) **225749**
(220) 03.07.1995
(151) 24.08.2000
(540)



(730) **MORAVASTAV Kroměříž, spol. s r.o.**, Hulínská 1, Kroměříž, 76701, CZ
(740) JUDr. Palich Ctibor, Nám. Míru 519, Kroměříž, 76701
(510) (6) kovové stavební materiály, zámečnické a klempířské výrobky, kovové trubky; (17) materiály těsnící, ucpávkové a izolační, ohebné trubky nekovové; (19) klasické stavební materiály včetně polozpracovaného žeziva; (37) montáž, opravy a revize plynových zařízení, stavební činnost, montáž a opravy vysokozdvizných vozíků, zprostředkování výkonů a služeb ve stavebnictví.
(511) 6, 17, 19, 37
(210) O-101735

(111) **227150**
(220) 17.02.1995
(151) 19.10.2000
(540)

KERAMIKA KUNŠTÁT

(730) **Marie Halasová**, Hrnčířská 64, Kunštát na Moravě, 67972, CZ
(740) Ing. Kendereški Dušan, patentový zástupce, Lidická 51, Brno, 60200
(510) (21) užitková a ozdobná keramika, hrnčířské výrobky, keramické výrobky pro domácnost, keramické a kuchyňské nádoby, zejména kávové a čajové konvice, čajníky, šálky a talíře všeho druhu, keramické vázy, keramické suvenýry.
(511) 21
(210) O-97454

(111) **229851**
(220) 19.04.1995
(151) 22.01.2001
(540)

SEMTEX

(730) **Explosia a.s.**, Pardubice - Semtín, 53217, CZ
(510) (1) chemické výrobky pro průmyslové a vědecké účely, chemické výrobky pro fotografii, zemědělství, zahradnictví a lesnictví, pryskyřice umělé, plastické hmoty v surovém stavu (v prášku, v pastách nebo v tekutém stavu), půdní hnojiva přírodní a umělá, hasicí prostředky, prostředky pro kalení a pro svařování, chemické prostředky pro konzervování potravin, trísloviny, průmyslová pojidla; (2) barvy, laky, fermeže pro průmyslové i umělecké použití, textilní barvy, přípravky k barvení potravin a nápojů, barviva, antikorozivní a impregnační nátěry, barviřské přípravky, mořidla, přírodní pryskyřice, kovové fólie a kovy v prášku pro účely malířské a dekorátérské; (3) prací a bělicí přípravky, čisticí přípravky,

mýdlo, lešticí přípravky, výrobky kosmetické, voňavkářské, včetně éterických olejů, vodičky na vlasy, zubní pasty, prášky, odmašťovací přípravky; (4) průmyslové oleje a tuhy, mazadla, prostředky na vázání prachu, paliva (černé a hnědé uhlí), palivové dřevo, oleje a pohonné látky, prostředky pro svícení, svíčky, svíce, noční lampičky a knoty; (5) výrobky farmaceutické, zvěrolékařské a zdravotnické, výrobky dietetické pro děti a nemocné, náplasti, obvazový materiál, hmoty určené k plombování zubů a na otisky zubů, dezinfekční prostředky, prostředky k hubení rostlinných a živočišných škůdců, antiparazitní látky; (6) obecné kovy, v surovém a polozpracovaném stavu a jejich slitiny, kotvy, kovadliny, zvony, stavební materiál z válcovaného a litého kovu, kolejnice a jiný kovový materiál určený k železničním účelům, řetězy, kovové kabely a dráty (s výjimkou drátů k elektrotechnickým účelům), zámečnické výrobky, kovové roury, nedobytné pokladny a schránky, ocelové kuličky, podkovy, hřebíky a šrouby, jiné kovové výrobky, které nejsou obsaženy v jiných třídách, rudy; (7) stroje a obráběcí stroje (s výjimkou těch, které jsou zahrnuty ve tř. 9-12 a 16), motory, soukolí a hnací řemeny, zemědělské stroje a líhně, maznice; (8) ruční nástroje zastávající funkci nářadí v příslušných oborech, nožičské výrobky, včetně nožičských výrobků z drahých kovů, včetně břitev a holicích elektrických strojků, vidličky a lžice včetně z drahých kovů, zbraně sečné a bodné; (9) přístroje a nástroje k vědeckým a laboratorním účelům, přístroje a nástroje navigační, tj. přístroje a nástroje určené k přenášení rozkazů, k měření a přístroje všeobecně užívané při řízení lodí a letadel, přístroje a nástroje geodetické a přístroje a nástroje elektrické, nezačleněné do jiných tříd, přístroje a nástroje pro bezdrátovou telegrafii, přístroje fotografické, kinematografické, optické včetně promítačů obrazů a zvětšovacích přístrojů, přístroje a nástroje k vážení a měření, přístroje a nástroje signalizační včetně signálních píšťalek, přístroje a nástroje pro účely záchranné a učební, automaty uváděné v činnost vhozením mince nebo známky, přístroje pro záznam a reprodukci mluveného slova, zapisovací pokladny a počítací stroje včetně kancelářských a děrovacích strojů, hasicí přístroje, speciální pouzdra pro přístroje a nástroje, které jsou zařazeny do této třídy; (10) přístroje a nástroje chirurgické, lékařské, zubolékařské a zvěrolékařské, včetně speciálního nábytku pro tyto obory a včetně přístrojů a zdravotnických pomůcek jako: ortopedické bandáže, zdravotnické výrobky z gumy, protězy apod. (11) osvětlovací a topná zařízení a zařízení na výrobu páry, zařízení pro vaření, chlazení, větrání včetně klimatizačních zařízení nebo zařízení pro úpravu vzduchu, zařízení pro rozvod vody a zařízení zdravotnická; (12) pozemní vozidla, motory pro pozemní vozidla, poháněcí soukolí a hnací řemeny pro pozemní vozidla, zařízení pro leteckou, lodní a pozemní dopravu; (13) střelné zbraně, střelivo, náboje, výbušniny, ohňostroje včetně všech výrobků k pyrotechnickým účelům; (14) drahé kovy a jejich slitiny, předměty z drahých kovů, jejich slitin, nebo z platovaných (dublovaných) kovů, bižuterie z umělých i plastických hmot, hodiny a chronometrická zařízení včetně speciálních pouzder, umělecké předměty z bronzu; (15) hudební nástroje včetně mechanických klavírů a jejich příslušenství, hudební skříně; (16) papír a výrobky z papíru, lepenka a kartonážní výrobky, tiskoviny, časopisy, periodika, knihy, výrobky knihařské, fotografie, psací potřeby, kancelářská lepidla, potřeby pro umělce, štetce, psací stroje a kancelářské potřeby s výjimkou nábytku, učební a školní potřeby a pomůcky, hrací karty, tiskací písma, štočky; (17) gutaperča, guma, balata a náhražky těchto hmot, pokud nejsou obsaženy v jiných třídách, polotovary z plastických hmot (fólie, desky, tyče), těsnící hmoty, ucpávky a izolace (tepelné elektrické nebo zvukové), osinek, slída a výrobky z osínku a slídy, hadice s výjimkou kovových; (18) kůže a náhražky, výrobky z kůže a náhražek, pokud nejsou obsaženy v jiných třídách, surové kůže a kožešiny, kufry a cestovní brašny, deštníky, slunečníky a hole, biče, postroje na koně a sedlářské výrobky; (19) stavební materiál, včetně polozpracovaného žeziva (trámy, prkna, dřevěné panely, překližka, skleněné cihly, dlaždice apod.), přírodní a umělý kámen, cement, vápno, malta, sádra, šterk, kameninové a cementové roury, stavební materiál pro stavbu cest, asfalt, smola, živec, přenosné domy, kamenné pomníky, krby; (20) nábytek včetně kovového a campingového nábytku, broušená skla a zrcadla, rámy, výrobky ze dřeva, korku, rákosu, třtiny, vrbového proutí, rohoviny, kosti,

slonoviny, kostic, želvoviny, jantaru, perleti, mořské pěny, buničiny, pokud nejsou zahrnuty v jiných třídách a výrobky z plastických hmot, pokud nejsou zařazeny v jiných třídách, ložní potřeby, matrace, žíněnky, podhlavníky apod.; (21) drobné nářadí a přenosné nádoby k domácím a kuchyňským účelům, jako kuchyňské nádoby, vědra, plechové misky, misky z plastických nebo jiných hmot, strojky na mletí, sekání a lisování apod., hřebeny a mycí houby, toaletní potřeby, kartáče, kartáčnický materiál; pomůcky k úklidu, čisticí látky, drátěnky, zboží skleněné včetně okenního skla, výrobky z porcelánu a kameniny, které nejsou zařazeny v jiných třídách; (22) provazy a struny k technickým účelům, lana a motouzy z přírodních, umělých nebo plastických látek, sítě, stany, včetně stanů pro táboření, lodní plachty, pytle, čalounický materiál, jako žíně, kapok, peří, mořská tráva apod., surová textilní vlákna; (23) nitě; (24) tkaniny (s výjimkou těch, které jsou zařazeny ve tř. 22 a 26), pokrývky včetně cestovních pokrývek, textilní zboží (pokud není obsaženo v jiných třídách); (25) oděvy, prádlo, boty, střevíce, trepky; (26) krajky, výšivky, stuhy, šněrovadla, knoflíky, stiskací knoflíky, háčky, zdrhovací uzávěry, umělé květiny, zboží leonské; (27) koberce, rohože, linoleum a jiné podlahové krytiny, čalouny včetně barevných papírových tapet, paravány, voskové plátno potahové; (28) hry, hračky, tělocvičné a sportovní nářadí, sportovní potřeby, pokud nejsou zařazeny do jiných tříd, například rybářské potřeby, nářadí pro zimní sporty, nářadí pro sportovní hry, zboží plážové a koupací, ozdoby na vánoční stromky; (29) maso, ryby včetně měkkýšů a korýšů, drůbež, zvěřina, masové výtažky, konzervovaná, sušená a vařená zelenina a ovoce, rosoly, zavařeniny, vejce, mléko a jiné mlékárenské výrobky včetně mléčných nápojů, jedlé oleje a tuky, konzervované potraviny, zelenina naložená v octě; (30) káva, čaj, kakao, cukr, rýže, tapioka, ságo, kávové náhražky, mouka a obilné výrobky určené k lidské výživě, např. ovesné vločky apod., nápoje z kávy, kakaa nebo čokolády, chléb, suchary a sušenky, koláče a jemné pečivo a cukrovinky, zmrzlina, med, sirup z melasy, kvasnice, prášky do pečiva, sůl, hořčice, pepř, ocet, chuťové omáčky, koření, led; (31) výrobky zemědělské a zahradnické, například surové obilniny neupravené k lidské výživě a všeobecné zemědělské produkty, které nebyly podrobeny žádné úpravě, produkty lesnické včetně nezpracovaného dřeva, semena, která nebyla zařazena do jiných tříd, živá zvířata, čerstvé ovoce a zelenina, sazenice, živé rostliny a přírodní květiny, zvířecí krmiva, slad; (32) vína, lihoviny, likéry; (33) tabák v surovém stavu, tabákové výrobky, potřeby pro kuřáky, zápalky; (34) služby propagační a pomocné, služby při provozu a obchodu; (35) stavebnictví, provádění oprav a údržba; (36) doprava a skladování, cestovní kanceláře; (37) zpracování materiálů jako je pokovování, chromování, řezání, hoblování, mletí apod.; (38) vzdělání a zábava; (39) hotelnictví, příprava jídel, společné stravování, pohřební ústavy, ubytování v rámci služeb cestovní kanceláře, odborné posudky.

(511) 1, 2, 3, 4, 5, 6, 7, 8, 9, 10, 11, 12, 13, 14, 15, 16, 17, 18, 19, 20, 21, 22, 23, 24, 25, 26, 27, 28, 29, 30, 31, 33, 34, 35, 37, 39, 40, 41, 42

(210) O-99436

Zániky ochranných známek uplynutím doby platnosti

Číslo zápisu	Datum zániku
98294	27.06.2004
98976	12.06.2004
99288	15.06.2004
100208	26.06.2004
100450	13.06.2004
108044	11.06.2004
119783	29.06.2004
151523	21.06.2004
151524	21.06.2004
151527	21.06.2004
151575	09.06.2004
155889	12.06.2004
155928	20.06.2004
156046	26.06.2004
157125	24.06.2004
162222	21.06.2004
162223	19.06.2004
162333	21.06.2004
162338	26.06.2004
162343	25.06.2004
165889	05.06.2004
166060	12.07.2004
166222	20.08.2004
192580	29.06.2004
192878	24.06.2004
195036	24.06.2004
197291A	15.04.2004
199118A	25.05.2004

Vzdání se práv k ochranné známce

(111) 219750
(540)

DIGIMAX

(510) (9) digitální kamery, CCD kamery a digitální videokamery pro osobní použití.

(511) 9
s účinností ode dne 21.01.2005/částečné vzdání se práv k ochranné známce



(111) 219750
(540)

DIGIMAX

(510) (9) digitální kamery pro osobní použití.

(511) 9
s účinností ode dne 11.02.2005/částečné vzdání se práv k ochranné známce

(111) 231839
(540)



s účinností ode dne 21.01.2005/vzdání se práv k ochranné známce

(111) 252633
(540)



(510) (29) maso, ryby, drůbež a zvěřina, masové výtažky, ovoce a zelenina konzervovaná, sušená a zavařená, želé, džemy, vejce, sýry, smetana, tvaroh, oleje a tuky jedlé; (30) cukr, rýže, tapioka, ságo, mouka a přípravky z obilovin, chléb, pečivo, cukrovinky, zmrzlina, med, sirup melasový, droždí, prášky do těsta, sůl, hořčice, ocet, nálevy (k ochucení), koření, led pro osvěžení; (31) výrobky zemědělské, zahradnické, lesní a zrní neuvedené v jiných třídách, živá zvířata, slad; (32) minerální vody, šumivé nealkoholické nápoje, nápoje a šťávy ovocné, sirupy a jiné přípravky k zhotovování nápojů; (33) alkoholické nápoje (s výjimkou pív); (35) propagační činnost, reklama, pomoc při řízení obchodní činnosti, obchodní administrativa, kancelářské práce; (36) pojištění, služby finanční, služby peněžní, služby nemovitostní.

(511) 29, 30, 31, 32, 33, 35, 36
s účinností ode dne 17.01.2005/částečné vzdání se práv k ochranné známce

(111) 256800
(540)



s účinností ode dne 02.02.2005/vzdání se práv k ochranné známce

(111) 261541
(540)

(510) (29) maso ryby, drůbež a zvěřina, masové výtažky, ovoce a zelenina konzervovaná, sušená a zavařená, želé, džemy, vejce, sýry, smetana, tvaroh, oleje a tuky jedlé; (30) cukr, rýže, tapioka, ságo, mouka a přípravky z obilnin, chléb, pečivo, cukrovinky, zmrzlina, med, sirup melasový, droždí, prášky do těsta, sůl, hořčice, ocet, nálevy (k ochucení), koření, led pro osvěžení; (31) výrobky zemědělské, zahradnické, lesní a zrní neuvedené v jiných třídách, živá zvířata, čerstvé ovoce a zelenina, osivo, rostliny a přírodní květiny, krmivo pro zvířata, slad; (32) piva, minerální vody, šumivé nealkoholické nápoje, nápoje a šťávy ovocné, sirupy a jiné přípravky k zhotovování nápojů; (33) alkoholické nápoje (s výjimkou pív); (35) propagační činnost, reklama, pomoc při řízení obchodní činnosti, obchodní administrativa, kancelářské práce; (36) pojištění, služby finanční, služby peněžní, služby nemovitostní.

(511) 29, 30, 31, 32, 33, 35, 36
s účinností ode dne 17.01.2005/částečné vzdání se práv k ochranné známce

(111) 262773
(540)

**TECHNIKA PUBLIC
RELATIONS s.r.o.**

s účinností ode dne 20.01.2005/vzdání se práv k ochranné známce

(111) 264966
(540)



s účinností ode dne 20.01.2005/vzdání se práv k ochranné známce

Úpravy znění/vyobrazení ochranných známek a seznamu výrobků a služeb

(111) 191537
(540)

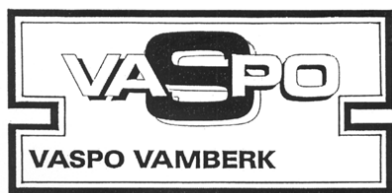

Změny vlastníků ochranných známek

Číslo zápisu	Dřívější vlastník	Nynější vlastník	S účinností od
88964	Glynwed Pipe Systems Limited, Wilbury Way, Hertfordshire, GB	Crane Limited, Nacton Road, Ipswich, Suffolk, GB	28.02.2005
100373	INFUSIA a.s., Sadská 3, Hořátev, 28913, CZ	BIOMEDICA, spol. s r. o., Pekařská 8, Praha 5, 15500, CZ	11.02.2005
102280	CLUETT, PEABODY and Co, Inc., společnost zřízená podle zákonů státu Delaware, 48W.38th Street, New York, NY, US	GTB HOLDING CORP, 48 West 38th Street, New York, NY, US	28.02.2005
107081	CLUETT, PEABODY & CO., INC., 48W.38th Street, New York, NY, US	GTB HOLDING CORP., 48 West 38th Street, New York, NY, US	28.02.2005
110858	ŠKODA a.s., Tylova 57, Plzeň, 31600, CZ	HQU International, a. s., Královská 1081/16, Praha 1, Staré Město, 11000, CZ	10.02.2005
110860	ŠKODA a.s., Tylova 57, Plzeň, 31600, CZ	HQU International, a. s., Královská 1081/16, Praha 1, Staré Město, 11000, CZ	08.02.2005
110999	ŠKODA a.s., Tylova 57, Plzeň, 31600, CZ	HQU International, a. s., Královská 1081/16, Praha 1, Staré Město, 11000, CZ	08.02.2005
111109	ŠKODA a.s., Tylova 57, Plzeň, 31600, CZ	HQU International, a. s., Královská 1081/16, Praha 1, Staré Město, 11000, CZ	08.02.2005
111110	ŠKODA a.s., Tylova 57, Plzeň, 31600, CZ	HQU International, a. s., Královská 1081/16, Praha 1, Staré Město, 11000, CZ	08.02.2005
111111	ŠKODA a.s., Tylova 57, Plzeň, 31600, CZ	HQU International, a. s., Královská 1081/16, Praha 1, Staré Město, 11000, CZ	08.02.2005
111112	ŠKODA a.s., Tylova 57, Plzeň, 31600, CZ	HQU International, a. s., Královská 1081/16, Praha 1, Staré Město, 11000, CZ	08.02.2005
111113	ŠKODA, a.s., Tylova 57, Plzeň, 31600, CZ	HQU International, a. s., Královská 1081/16, Praha 1, Staré Město, 11000, CZ	08.02.2005
111114	ŠKODA, a.s., Tylova 57, Plzeň, 31600, CZ	HQU International, a. s., Královská 1081/16, Praha 1, Staré Město, 11000, CZ	08.02.2005
111115	ŠKODA a.s., Tylova 57, Plzeň, 31600, CZ	HQU International, a. s., Královská 1081/16, Praha 1, Staré Město, 11000, CZ	10.02.2005
111119	ŠKODA a.s., Tylova 57, Plzeň, 31600, CZ	HQU International, a. s., Královská 1081/16, Praha 1, Staré Město, 11000, CZ	08.02.2005
111120	ŠKODA a.s., Tylova 57, Plzeň, 31600, CZ	HQU International, a. s., Královská 1081/16, Praha 1, Staré Město, 11000, CZ	08.02.2005
111121	ŠKODA a.s., Tylova 57, Plzeň, 31600, CZ	HQU International, a. s., Královská 1081/16, Praha 1, Staré Město, 11000, CZ	08.02.2005
111122	ŠKODA a.s., Tylova 57, Plzeň, 31600, CZ	HQU International, a. s., Královská 1081/16, Praha 1, Staré Město, 11000, CZ	08.02.2005
111144	ŠKODA, a.s., Tylova 57, Plzeň, 31600, CZ	HQU International, a. s., Královská 1081/16, Praha 1, Staré Město, 11000, CZ	08.02.2005
111148	Škoda a.s., Tylova 57, Plzeň, 31600, CZ	HQU International, a. s., Královská 1081/16, Praha 1, Staré Město, 11000, CZ	08.02.2005
111153	Škoda a.s., Tylova 57, Plzeň, 31600, CZ	HQU International, a. s., Královská 1081/16, Praha 1, Staré Město, 11000, CZ	08.02.2005
111154	ŠKODA a.s., Tylova 57, Plzeň, 31600, CZ	HQU International, a. s., Královská 1081/16, Praha 1, Staré Město, 11000, CZ	08.02.2005
111155	ŠKODA a.s., Tylova 57, Plzeň, 31600, CZ	HQU International, a. s., Královská 1081/16, Praha 1, Staré Město, 11000, CZ	08.02.2005
111372	ŠKODA a.s., Tylova 57, Plzeň, 31600, CZ	HQU International, a. s., Královská 1081/16, Praha 1, Staré Město, 11000, CZ	08.02.2005
111382	ŠKODA a.s., Tylova 57, Plzeň, 31600, CZ	HQU International, a. s., Královská 1081/16, Praha 1, Staré Město, 11000, CZ	08.02.2005

Číslo zápisu	Dřívější vlastník	Nynější vlastník	S účinností od
111442	ŠKODA a.s., Tylova 57, Plzeň, 31600, CZ	HQU International, a. s., Královská 1081/16, Praha 1, Staré Město, 11000, CZ	08.02.2005
111446	ŠKODA a.s., Tylova 57, Plzeň, 31600, CZ	HQU International, a. s., Královská 1081/16, Praha 1, Staré Město, 11000, CZ	08.02.2005
111450	ŠKODA a.s., Tylova 57, Plzeň, 31600, CZ	HQU International, a. s., Královská 1081/16, Praha 1, Staré Město, 11000, CZ	08.02.2005
111453	ŠKODA a.s., Tylova 57, Plzeň, 31600, CZ	HQU International, a. s., Královská 1081/16, Praha 1, Staré Město, 11000, CZ	08.02.2005
111455	ŠKODA a.s., Tylova 57, Plzeň, 31600, CZ	HQU International, a. s., Královská 1081/16, Praha 1, Staré Město, 11000, CZ	08.02.2005
113844	MOSER, akciová společnost, kpt. Jaroše 19, Karlovy Vary, 36006, CZ	MOSER, a. s., Kpt. Jaroše 46/19, Karlovy Vary, 36006, CZ	01.03.2005
114152	MOSER, akciová společnost, kpt. Jaroše 19, Karlovy Vary, 36006, CZ	MOSER, a. s., Kpt. Jaroše 46/19, Karlovy Vary, 36006, CZ	01.03.2005
151935	IVAX - CR a.s., Ostravská 29, č.p. 305, Opava - Komárov, 74770, CZ	IVAX Pharmaceuticals s. r. o., Ostravská 29, Opava-Komárov, 74770, CZ	03.02.2005
152673	ŠKODA a.s., Tylova 57, Plzeň, 31600, CZ	HQU International, a. s., Královská 1081/16, Praha 1, Staré Město, 11000, CZ	08.02.2005
152674	ŠKODA a.s., Tylova 57, Plzeň, 31600, CZ	HQU International, a. s., Královská 1081/16, Praha 1, Staré Město, 11000, CZ	08.02.2005
152715	ŠKODA a.s., Tylova 57, Plzeň, 31600, CZ	HQU International, a. s., Královská 1081/16, Praha 1, Staré Město, 11000, CZ	08.02.2005
153355	ŠKODA a.s., Tylova 57, Plzeň, 31600, CZ	HQU International, a. s., Královská 1081/16, Praha 1, Staré Město, 11000, CZ	08.02.2005
155444	ŠKODA, a.s., Tylova 57, Plzeň, 31600, CZ	HQU International, a. s., Královská 1081/16, Praha 1, Staré Město, 11000, CZ	08.02.2005
155456	ŠKODA, a.s., Tylova 57, Plzeň, 31600, CZ	HQU International, a. s., Královská 1081/16, Praha 1, Staré Město, 11000, CZ	08.02.2005
155749	CHIQUITA Brands, Inc., Cincinnati, OH, US	Chiquita Brands, L.L.C., 250 E. 5th Street, Cincinnati, OH, US	11.02.2005
156115	ISTROCHEM, š.p., Nobelova 34, Bratislava, 83605, SK	Istrochem, a.s., Nobelova 34, Bratislava, 83605, SK	28.02.2005
156156	ISTROCHEM, š.p., Nobelova 34, Bratislava, 83605, SK	Istrochem, a.s., Nobelova 34, Bratislava, 83605, SK	28.02.2005
158645	ŠKODA, a.s., Tylova 57, Plzeň, 31600, CZ	HQU International, a. s., Královská 1081/16, Praha 1, Staré Město, 11000, CZ	08.02.2005
158646	ŠKODA a.s., Tylova 57, Plzeň, 31600, CZ	HQU International, a. s., Královská 1081/16, Praha 1, Staré Město, 11000, CZ	08.02.2005
159968	Chiquita Brands, Inc., společnost zřízená podle zákonů státu Delaware, Cincinnati, OH, US	Chiquita Brands, L.L.C., 250 E. 5th Street, Cincinnati, OH, US	11.02.2005
162671	Corporación Empresarial Valls, S.A., Av. Balmes, 16, Igualada (Barcelona), ES	LICENCIAS Y EXCLUSIVAS TEXTILES, S.A., Av. de Balmes, 16, Igualada (Barcelona), ES	09.02.2005
164470	ALBATROS nakladatelství, a.s., Truhlářská 9, Praha 1, 11000, CZ	ALBATROS nakladatelství, a. s., právní nástupce, Na Pankráci 30/1618, Praha 4, 14000, CZ	23.02.2005
164473	AIWA CO., LTD., 26, Kanda-Nishikicho 3-chome, Chiyoda-ku, Tokyo, JP	Sony Kabushiki Kaisha (also trading as Sony Corporation), 6-7-35 Kitashinagawa, Shinagawa-ku, Tokyo, JP	01.03.2005
166525	ŠKODA a.s., Tylova 57, Plzeň, 31600, CZ	HQU International, a. s., Královská 1081/16, Praha 1, Staré Město, 11000, CZ	08.02.2005
170410	MOSER, akciová společnost, kpt. Jaroše 19, Karlovy Vary, 36006, CZ	MOSER, a. s., Kpt. Jaroše 46/19, Karlovy Vary, 36006, CZ	01.03.2005

Číslo zápisu	Dřívější vlastník	Nynější vlastník	S účinností od
170668	Cirrus System, Inc., společnost zřízená podle zákonů státu Texas, 2000 Purchase Street, Purchase, NY, US	Cirrus System, Inc., společnost zřízená podle zákonů státu Delaware, 2000 Purchase Street, Purchase, NY, US	14.02.2005
170668	Cirrus System, Inc., společnost zřízená podle zákonů státu Delaware, 2000 Purchase Street, Purchase, NY, US	Cirrus System, LLC., 1209 Orange Street, Wilmington, DE, US	14.02.2005
173565	Ing. Ondřej Mihula, Jurkovičova 9, Brno, 63800, CZ	InternetShops, a. s., Nám. 28. dubna 48, Brno, 63500, CZ	09.02.2005
174294	AIWA CO., LTD., 26, Kanda-Nishikicho 3-chome, Chiyoda-ku, Tokyo, JP	Sony Kabushiki Kaisha (also trading as Sony Corporation), 6-7-35 Kitashinagawa, Shinagawa-ku, Tokyo, JP	01.03.2005
176102	ŠKODA a.s., Tylova 57, Plzeň, 31600, CZ	HQU International, a. s., Královská 1081/16, Praha 1, Staré Město, 11000, CZ	08.02.2005
176135	ŠKODA, a.s., Tylova 57, Plzeň, 31600, CZ	HQU International, a. s., Královská 1081/16, Praha 1, Staré Město, 11000, CZ	08.02.2005
176136	ŠKODA a.s., Tylova 57, Plzeň, 31600, CZ	HQU International, a. s., Královská 1081/16, Praha 1, Staré Město, 11000, CZ	08.02.2005
177441	Aleš Lederer, Sudoměřská 13, Praha 3, 13000, CZ	PROSTOR, nakladatelství s. r. o., Týnská 1053/21, Praha 1, 11000, CZ	08.02.2005
178391	Jaroslav Mrázek, Na Zámčiskách 11/1062, Ostrava - Stará Bělá, 72400, CZ	Ing. Marian Klisz, Šunychelská 1104, Bohumín - Nový Bohumín, 73581, CZ	28.02.2005
179595	Ing. Vlastimil Továrek, Skaláků 1404, Praha 4, 14700, CZ	KHM REAL ESTATE FINANCING LIMITED, 4th Floor Lawford House, Albert Palace, London, GB	08.02.2005
179595	KHM REAL ESTATE FINANCING LIMITED, 4th Floor Lawford House, Albert Palace, London, GB	INVESTCORP A PARTNERS LIMITED, Unit 30 The Old Woodyard, Hall Drive, Hagley, Worcestershire, GB	08.02.2005
179595	INVESTCORP A PARTNERS LIMITED, Unit 30 The Old Woodyard, Hall Drive, Hagley, Worcestershire, GB	ASSET HOLDING, a. s., Koněvova 2660/141, Praha 3, 13083, CZ	08.02.2005
179595	ASSET HOLDING, a. s., Koněvova 2660/141, Praha 3, 13083, CZ	Patrik Matlák, Olšanská 233, Ruda nad Moravou, 78963, CZ	08.02.2005
179595	Patrik Matlák, Olšanská 233, Ruda nad Moravou, 78963, CZ	ALKO-NEALKO TVIN, a. s., Modletice 71, Praha - východ, 25170, CZ	08.02.2005
180628	Diageo United Kingdom Limited, 8 Henrietta Place, London, GB	Diageo Scotland Limited, Edinburgh Park, 5 Lochside Way, Edinburgh, Scotland, GB	16.02.2005
180637	CHIQUITA BRANDS, INC., společnost zřízená podle zákonů státu Delaware, 250 East Fifth Street, Cincinnati, OH, US	Chiquita Brands, L.L.C., 250 E. 5th Street, Cincinnati, OH, US	11.02.2005
185229	Cerveceria Cuauhtemoc Moctezuma S.A. de C.V., Avenida Alfonso Reyes 2202 Nte., Monterrey, Nuevo Leon, MX	CCM IP, SA, Lausanne, CH	28.02.2005
185230	Cerveceria Cuauhtemoc Moctezuma S.A. de C.V., Avenida Alfonso Reyes 2202 Nte., Monterrey, Nuevo Leon 64442, MX	CCM IP, SA, Lausanne, CH	28.02.2005
185231	Cerveceria Cuauhtemoc Moctezuma S.A. de C.V., Avenida Alfonso Reyes 2202 Nte., Monterrey, Nuevo Leon 64442, MX	CCM IP, SA, Lausanne, CH	28.02.2005
185232	Cerveceria Cuauhtemoc Moctezuma S.A. de C.V., Avenida Alfonso Reyes 2202 Nte., Monterrey, Nuevo Leon 64442, MX	CCM IP, SA, Lausanne, CH	28.02.2005
185233	Cerveceria Cuauhtemoc Moctezuma S.A. de C.V., Avenida Alfonso Reyes 2202 Nte., Monterrey, Nuevo Leon 64442, MX	CCM IP, SA, Lausanne, CH	28.02.2005

Číslo zápisu	Dřívější vlastník	Nynější vlastník	S účinností od
185234	Cerveceria Cuauhtemoc Moctezuma S.A. de C.V., Avenida Alfonso Reyes 2202 Nte., Monterrey, Nuevo Leon 64442, MX	CCM IP, SA, Lausanne, CH	28.02.2005
188631	Relax Travel Group, s.r.o., Lhotka 50, Česká Třebová, 56003, CZ	PULZ Invest, s. r. o., U Koupaliště 532, Rapotín, 78814, CZ	17.02.2005
190826	RHONE-POULENC RORER INTERNATIONAL (HOLDINGS) INC, Wilmington, DE, US	Rhone-Poulenc Rorer Inc., 300 Somerset Corporate Blvd., Bridgewater, NJ, US	22.02.2005
191505	ABRASIV, akciová společnost, Pod Borkem 312, Mladá Boleslav, 29301, CZ	SAIT ABRASIVI S.p.A., Via L. Raspini, 21 Settimo Torinese, Torino, IT	08.02.2005
191506	ABRASIV, akciová společnost, Pod Borkem 312, Mladá Boleslav, 29301, CZ	SAIT ABRASIVI S.p.A., Via L. Raspini, 21 Settimo Torinese, Torino, IT	08.02.2005
191507	ABRASIV, akciová společnost, Pod Borkem 312, Mladá Boleslav, 29301, CZ	SAIT ABRASIVI S.p.A., Via L. Raspini, 21 Settimo Torinese, Torino, IT	08.02.2005
191508	ABRASIV, akciová společnost, Pod Borkem 312, Mladá Boleslav, 29301, CZ	SAIT ABRASIVI S.p.A., Via L. Raspini, 21 Settimo Torinese, Torino, IT	08.02.2005
191509	ABRASIV, akciová společnost, Pod Borkem 312, Mladá Boleslav, 29301, CZ	SAIT ABRASIVI S.p.A., Via L. Raspini, 21 Settimo Torinese, Torino, IT	08.02.2005
191510	ABRASIV, akciová společnost, Pod Borkem 312, Mladá Boleslav, 29301, CZ	SAIT ABRASIVI S.p.A., Via L. Raspini, 21 Settimo Torinese, Torino, IT	08.02.2005
191558	Yuasa Corporation, 2-3-21, Kosobe-cho, Takatsuki-City, Osaka, JP	GS Yuasa Corporation, 60 Tachiurinishimachi, Higashiiru Higashino Toin, Shijodori, Shimogyo-ku, Kyoto, JP	03.02.2005
191560	N.V.Nutricia, Stationsstraat 186, 2712 HM Zoetermeer, NL	FRIESLAND Brands B. V., Blankenstein 142, Meppel, NL	28.02.2005
192648	ŠKODA a.s., Tylova 57, Plzeň, 31600, CZ	HQU International, a. s., Královská 1081/16, Praha 1, Staré Město, 11000, CZ	08.02.2005
192649	ŠKODA a.s., Tylova 57, Plzeň, 31600, CZ	HQU International, a. s., Královská 1081/16, Praha 1, Staré Město, 11000, CZ	08.02.2005
192650	ŠKODA a.s., Tylova 57, Plzeň, 31600, CZ	HQU International, a. s., Královská 1081/16, Praha 1, Staré Město, 11000, CZ	08.02.2005
193824	Jiří Rendl, Strádova 29, České Budějovice, 37007, CZ	FINE CONTACT GROUP a. s., Plavnická ul. č. 120, Kamenný Újezd, 37381, CZ	22.02.2005
196321	BAHLEN KG, Podbielskistrasse 289, Hannover, DE	LORENZ BAHLEN SNACKS GmbH & Co. KG, Hannover, DE	10.02.2005
197546	Alena Šídová, Vlčí vrch 669/22, Liberec 15, 46015, CZ	Melissa Travel s. r. o., Moskevská 4, Liberec 1, 46001, CZ	10.02.2005
199082	ŠKODA a.s., Tylova 57, Plzeň, 31600, CZ	HQU International, a. s., Královská 1081/16, Praha 1, Staré Město, 11000, CZ	08.02.2005
199602	ČP finanční služby a.s., Na Pankráci 1658, Praha 4, 14021, CZ	Vegacom a. s., Šenovská 30/434, Praha 8 - Ďáblice, 18203, CZ	16.02.2005
200126	Acuson Corporation společnost podle zákonů státu Delaware, Mountain View, CA, US	Siemens Aktiengesellschaft, Wittelsbacherplatz 2, Munich, DE	17.02.2005
204394	KOMTEC kominové technologie, s.r.o., Na Vyhlídce 53, Karlovy Vary, 36001, CZ	Lias Vintířov, lehký stavební materiál, k. s., Vintířov 176, Vintířov, 35744, CZ	02.02.2005
205691	Chiquita Brands, Inc., 250 E. Fifth Street, Cincinnati, OH, US	Chiquita Brands, L.L.C., 250 E. 5th Street, Cincinnati, OH, US	11.02.2005
206449	Coors Worldwide, Inc., 311 10th Street, Golden, CO, US	Coors European Properties GmbH, Schaffhausen Branch, Pestalozzistrasse 2, Schaffhausen, CH	28.02.2005
206663	Arla Foods a/s, Skanderborgvej 277, 8260 Viby J, DK	Barry Callebaut AG, Seefeldquai 17, Zurich, CH	01.03.2005
210321	Jiří Rendl, Strádova 29, České Budějovice, 37007, CZ	FINE CONTACT GROUP a. s., Plavnická ul. č. 120, Kamenný Újezd, 37381, CZ	22.02.2005

Číslo zápisu	Dřívější vlastník	Nynější vlastník	S účinností od
210934	Fincom s.r.o., SNP 493, Hradec Králové, 50003, CZ	MICROCOM C.E., a. s., SNP 493, Hradec Králové, 50003, CZ	01.03.2005
210936	Fincom s.r.o., SNP 493, Hradec Králové, 50003, CZ	MICROCOM C.E., a. s., SNP 493, Hradec Králové, 50003, CZ	01.03.2005
212091	YARDLEY RECEIVERSHIP REALISATIONS, P.O.Box 695, 8, Salisbury Square, London, GB	CYPRESS CAPITAL ASSETS, L.P., 1301 Avenue of the Americas, 44th floor, New York, NY, US	08.02.2005
212091	CYPRESS CAPITAL ASSETS, L.P., 1301 Avenue of the Americas, 44th floor, New York, NY, US	DEBONAIR TRADING INTERNACIONAL LDA., Avenida do Infante 50, Funchal, Madeira, PT	08.02.2005
212101	Neotypia, a.s., U Stavoservisu 1, Praha 10, 10040, CZ	BORGIS a. s., Slezská 2127/13, Praha 2, 12150, CZ	08.02.2005
213240	Coors Worldwide, Inc., 311 10th Street, Golden, CO, US	Coors European Properties GmbH, Schaffhausen Branch, Pestalozzistrasse 2, Schaffhausen, CH	28.02.2005
213258	ALBATROS nakladatelství, a.s., Truhlářská 9, Praha 1, 11000, CZ	ALBATROS nakladatelství, a. s., právní nástupce, Na Pankráci 30/1618, Praha 4, 14000, CZ	23.02.2005
213259	ALBATROS nakladatelství, a.s., Truhlářská 9, Praha 1, 11000, CZ	ALBATROS nakladatelství, a. s., právní nástupce, Na Pankráci 30/16118, Praha 4, 14000, CZ	23.02.2005
214511	Relax Travel Group, s.r.o., Lhotka 50, Česká Třebová, 56003, CZ	PULZ Invest, s. r. o., U Koupaliště 532, Rapotín, 78814, CZ	17.02.2005
215382	N.V.Nutricia, Stationsstraat 186, Zoetermeer, NL	FRIESLAND Brands B. V., Blankenstein 142, Meppel, NL	28.02.2005
215385	Ladislav Fiala, Vážany nad Litavou 5, Slavkov u Brna, 68401, CZ	BONO BIJOU, spol. s r. o., Šmahova 112, Brno - Slatina, 62700, CZ	01.03.2005
215413	Fincom s.r.o., SNP 493, Hradec Králové, 50003, CZ	MICROCOM C.E., a. s., SNP 493, Hradec Králové, 50003, CZ	01.03.2005
215414	Fincom s.r.o., SNP 493, Hradec Králové, 50003, CZ	MICROCOM C.E., a. s., SNP 493, Hradec Králové, 50003, CZ	01.03.2005
216900	Ladislav Fiala, Vážany nad Litavou 5, Slavkov u Brna, 68401, CZ	BONO BIJOU, spol. s r. o., Šmahova 112, Brno - Slatina, 62700, CZ	01.03.2005
217066	Thomson Learning Licensing Corporation, a Florida Corporation, 650 Naamans Road, Claymont, DE, US	Thomson Learning Inc., 200 First Stamford Place, Stamford, CT, US	11.02.2005
217620	FINCOM s.r.o., SNP 493, Hradec Králové, 50003, CZ	MICROCOM C.E., a. s., SNP 493, Hradec Králové, 50003, CZ	01.03.2005
218419	Pacer Tech. Ltd., 40-42 High Street, Maldon, Essex, GB	Pacer Technology, 9420 Santa Anita Avenue, Rancho Cucamonga, CA, US	03.02.2005
219929	PRO-ČEK, s.r.o., Na Lysině 27, Praha 4, 14700, CZ	Marquard Media AG, Baarerstrasse 22, Zug, CH	01.03.2005
220271	Diageo United Kingdom Limited, 8 Henrietta Place, London, GB	Diageo Scotland Limited, Edinburgh Park, 5 Lochside Way, Edinburgh, Scotland, GB	16.02.2005
220672	FINCOM s.r.o., SNP 493, Hradec Králové, 50003, CZ	MICROCOM C.E., a. s., SNP 493, Hradec Králové, 50003, CZ	01.03.2005
220809	PARKE, DAVIS & COMPANY, 201 Tabor Road, Morris Plains, NJ, US	F.I.R.M.A. Fabbrica Italiana Ritrovati Medicinali ed Affini S.p.A., Via Di Scandicci, 37, Firenze, IT	01.03.2005
222430	Bioversal International B.V., Turfstraat 1, Arnhem, NL	Karna Biochemie GmbH, Lange Strasse 44, Westerstede, DE	03.02.2005
223053	WS TELESHP International, s.r.o., Perunská 2, Hodonín, 69501, CZ	WS International a. s., Perunská 2, Hodonín, 69501, CZ	02.02.2005
223436	ALBATROS nakladatelství, a.s., Truhlářská 9, Praha 1, 11000, CZ	ALBATROS nakladatelství, a. s., právní nástupce, Na Pankráci 30/1618, Praha 4, 14000, CZ	23.02.2005
223437	ALBATROS nakladatelství, a.s., Truhlářská 9, Praha 1, 11000, CZ	ALBATROS nakladatelství, a. s., právní nástupce, Na Pankráci 30/1618, Praha 4, 14000, CZ	23.02.2005

Číslo zápisu	Dřívější vlastník	Nynější vlastník	S účinností od
224950	Adamec Radek, Sudoměřská 13, Praha 3, 13000, CZ	CZECH REALITY SERVICE s. r. o., Veleslavínova 9, Plzeň, 30114, CZ	01.03.2005
225015	CHOCOLAND s.r.o., Plzeňská 216, Králův Dvůr, 26701, CZ	Quality Season Product s. r. o., Plzeňská 216, Králův Dvůr, 26701, CZ	17.02.2005
225698	ALBATROS nakladatelství, a.s., Truhlářská 9, Praha 1, 11000, CZ	ALBATROS nakladatelství, a. s., právní nástupce, Na Pankráci 30/1618, Praha 4, 14000, CZ	23.02.2005
225890	Koipe, S.A., p del Urumea, 23, San Sebastian, Guipúzcoa, ES	KOIPE CORPORACIÓN, S. L., Plaza Julio Caro Baroja, 2, San Sebastián (Guipúzcoa), ES	11.02.2005
227489	ALBATROS NAKLADATELSTVÍ, a.s., Truhlářská 9, Praha 1, 11000, CZ	ALBATROS nakladatelství, a. s., právní nástupce, Na Pankráci 30/1618, Praha 4, 14000, CZ	23.02.2005
229115	Bioversal International B.V., Turfstraat 1, Arnhem, NL	Karna Biochemie GmbH, Lange Strasse 44, Westerstede, DE	03.02.2005
230541	Tequila Cuervo S.A. de C.V., Avenida Periferico Sur No. 8500, Tlaquepaque, Jalisco, MX	EX HACIENDA LOS CAMICHINES, S. A. de C. V., Avenida Periferico Sur No. 8500, Tlaquepaque, Jalisco, MX	28.02.2005
230609	ALBATROS nakladatelství, a.s., Truhlářská 9, Praha 1, 11000, CZ	ALBATROS nakladatelství, a. s., právní nástupce, Na Pankráci 30/1618, Praha 4, 14000, CZ	23.02.2005
232009	AAC a.s., Chelčického 15, České Budějovice, 37001, CZ	ProCA spol. s r. o., V Lužích 818/23, Praha 4, 14200, CZ	08.02.2005
234296	Tomáš Kavka, Masarykova 220, Čelákovice, 25088, CZ	Karel Křtěn, Dobrovského sady 34/2, Lysá nad Labem, 28922, CZ	02.02.2005
234733	Coors Worldwide, Inc., 311 10th Street, Golden, CO, US	Coors European Properties GmbH, Schaffhausen Branch, Pestalozzistrasse 2, Schaffhausen, CH	28.02.2005
234907	Heidelberger Druckmaschinen Aktiengesellschaft, 52-60, Kurfuersten-Anlage, Heidelberg, DE	EASTMAN KODAK COMPANY, 343 State Street, Rochester, NY, US	21.02.2005
235879	WS Teleshop International s.r.o., Perunská 2, Hodonín, 69501, CZ	WS International a. s., Perunská 2, Hodonín, 69501, CZ	02.02.2005
235881	WS Teleshop International s.r.o., Perunská 2, Hodonín, 69501, CZ	WS International a. s., Perunská 2, Hodonín, 69501, CZ	02.02.2005
235882	WS Teleshop International s.r.o., Perunská 2, Hodonín, 69501, CZ	WS International a. s., Perunská 2, Hodonín, 69501, CZ	02.02.2005
236101	Accord Group Ceska, s.r.o., Na Šafránci 22, Praha 10, 10000, CZ	Talents Czech s. r. o., Václavská 12/316, Praha 2, 12000, CZ	01.03.2005
236575	Computer Press, a.s., Hornocholupická 22, Praha 4, 14000, CZ	CP Books, a. s., nám. 28. dubna 48, Brno, 63500, CZ	01.03.2005
236575	CP Books, a. s., nám. 28. dubna 48, Brno, 63500, CZ	InternetShops, a. s., nám. 28. dubna 48, Brno, 63500, CZ	01.03.2005
236822	Wildová Magdalena - TRANSLOGIC, Mostecká 1, Praha 1, 11800, CZ	Helena Raková, Cetyňská 265/6, Praha 5, 15000, CZ	21.02.2005
237038	PRAGA Louny a. s., Husova 552, Louny, 44040, CZ	PRAGA Louny CZ a. s., Husova čp. 552, Louny, 44040, CZ	22.02.2005
237504	Wildová Magdalena - TRANSLOGIC, Mostecká 1, Praha 1, 11800, CZ	Helena Raková, Cetyňská 265/6, Praha 5, 15000, CZ	21.02.2005
240397	ALBATROS NAKLADATELSTVÍ, a.s., Truhlářská 9, Praha 1, 11000, CZ	ALBATROS nakladatelství, a. s., právní nástupce, Na Pankráci 30/1618, Praha 4, 14000, CZ	23.02.2005
240481	Ing. Petr Bolek - PIVEX, Slezská 5/770, Havířov - Město, 73601, CZ	SOLCA s. r. o., 28. října 2556/124, Ostrava - Moravská Ostrava, 70200, CZ	03.02.2005
241842	ALBATROS nakladatelství, a.s., Truhlářská 9, Praha 1, 11000, CZ	ALBATROS nakladatelství, a. s., právní nástupce, Na Pankráci 30/1618, Praha 4, 14000, CZ	23.02.2005
242092	Zdeněk Rýzner, Jiřice 209, Humpolec, 39601, CZ	HRANIPEX a. s., Komorovice 97, Humpolec, 39601, CZ	08.02.2005

Číslo zápisu	Dřívější vlastník	Nynější vlastník	S účinností od
242952	KOIPE, S.A., p del Urumea 23, San Sebastian, ES	KOIPE CORPORACIÓN, S. L., Plaza Julio Caro Baroja, 2, San Sebastián (Guipúzcoa), ES	11.02.2005
243049	ALBATROS nakladatelství, a.s., Truhlářská 9, Praha 1, 11000, CZ	ALBATROS nakladatelství, a. s., právní nástupce, Na Pankráci 30/1618, Praha 4, 14000, CZ	23.02.2005
244071	WS Teleshop International s. r. o., Perunská 2, Hodonín, 69501, CZ	WS International a. s., Perunská 2, Hodonín, 69501, CZ	02.02.2005
244331	SOUND Trading, s.r.o., Kolmá 675/3, Praha 9, 19000, CZ	EURO logistic center s. r. o., Plzeňská 216, Králův Dvůr, 26701, CZ	21.02.2005
247386	Oxford GlycoSciences (UK) Limited, 10 The Quadrant, Barton Lane, Abingdon Science Park, Abingdon, GB	Actelion Pharmaceuticals Ltd., Gewerbestrasse 16, Allschwil, CH	08.02.2005
248472	Ing. Dobeš Richard, Moldavská 5/1375, Praha 10, 10100, CZ	Fondation Alleste, Kastanien Hof, Pflugstrasse 12, Vaduz, LI	22.02.2005
248473	Ing. Dobeš Richard, Moldavská 5/1375, Praha 10, 10100, CZ	Fondation Alleste, Kastanien Hof, Pflugstrasse 12, Vaduz, LI	22.02.2005
249290	S.A.T.Y., spol. s r.o., Neklanova 3/80, Praha 2, 12800, CZ	APPi-PRAGUE-GROUP s. r. o., Wenzigova 7/1861, Praha 2, 12000, CZ	03.02.2005
251063	Stammar Cz, spol. s r.o., Šilingrova 23, Břeclav, 69002, CZ	COR -TEK CORPORATION, 660, Deungchondong, Gangseo-gu, Seoul, KR	21.02.2005
252249	Relax Travel Group, s.r.o., Lhotka 50, Česká Třebová, 56003, CZ	PULZ Invest, s. r. o., U Koupaliště 532, Rapotín, 78814, CZ	17.02.2005
252938	CHOCOLAND s.r.o., Plzeňská 216, Králův Dvůr, 26701, CZ	Quality Season Product s. r. o., Plzeňská 216, Králův Dvůr, 26701, CZ	17.02.2005
253376	S.A.T.Y., spol. s r.o., Neklanova 3/80, Praha 2, 12800, CZ	APPi-PRAGUE-GROUP s. r. o., Wenzigova 7/1861, Praha 2, 12000, CZ	03.02.2005
253838	CHOCOLAND, s.r.o., Plzeňská 216, Králův Dvůr, 26701, CZ	Quality Season Product s. r. o., Plzeňská 216, Králův Dvůr, 26701, CZ	17.02.2005
253839	CHOCOLAND, s.r.o., Plzeňská 216, Králův Dvůr, 26701, CZ	Quality Season Product s. r. o., Plzeňská 216, Králův Dvůr, 26701, CZ	17.02.2005
253840	CHOCOLAND, s.r.o., Plzeňská 216, Králův Dvůr, 26701, CZ	Quality Season Product s. r. o., Plzeňská 216, Králův Dvůr, 26701, CZ	17.02.2005
253843	CHOCOLAND, s.r.o., Plzeňská 216, Králův Dvůr, 26701, CZ	Quality Season Product s. r. o., Plzeňská 216, Králův Dvůr, 26701, CZ	17.02.2005
253846	CHOCOLAND, s.r.o., Plzeňská 216, Králův Dvůr, 26701, CZ	Quality Season Product s. r. o., Plzeňská 216, Králův Dvůr, 26701, CZ	17.02.2005
255538	AAC a. s., Chelčického 15, České Budějovice, 37001, CZ	ProCA spol. s r. o., V Lužích 818/23, Praha 4, 14200, CZ	08.02.2005
256169	PRAGA Louny, a.s., Husova 552, Louny, 44040, CZ	PRAGA Louny CZ a. s., Husova čp. 552, Louny, 44040, CZ	22.02.2005
256443	INTIMO s. r. o., Jánská 151, Prachatice, 38301, CZ	ABACO-CZ s. r. o., Jánská 151, Prachatice, 38301, CZ	01.03.2005
256467	ALBATROS nakladatelství, a.s., Truhlářská 9, Praha 1, 11000, CZ	ALBATROS nakladatelství, a. s., právní nástupce, Na Pankráci 30/1618, Praha 4, 14000, CZ	23.02.2005
256492	DYNAL, s. r. o., Vrchlického 13, Čistá, 27034, CZ	Martin Sklenář, Marie Majerové 898, Kralovice, 33141, CZ	17.02.2005
257198	ALBATROS nakladatelství, a.s., Truhlářská 9, Praha 1, 11000, CZ	ALBATROS nakladatelství, a. s., právní nástupce, Na Pankráci 30/1618, Praha 4, 14000, CZ	23.02.2005
257494	ing. Marek Haumer, U Hřiště 274, Březi, 69181, CZ	Leonardo technology s. r. o., K Vápence 601, Mikulov, 69201, CZ	01.03.2005
257797	S.A.T.Y., spol. s r. o., Neklanova 3/80, Praha 2, 12800, CZ	APPi-PRAGUE-GROUP s. r. o., Wenzigova 7/1861, Praha 2, 12000, CZ	03.02.2005

Číslo zápisu	Dřívější vlastník	Nynější vlastník	S účinností od
257798	S.A.T.Y., spol. s r. o., Neklanova 3/80, Praha 2, 12800, CZ	APPi-PRAGUE-GROUP s. r. o., Wenzigova 7/1861, Praha 2, 12000, CZ	03.02.2005
257799	S.A.T.Y., spol. s r. o., Neklanova 3/80, Praha 2, 12800, CZ	APPi-PRAGUE-GROUP s. r. o., Wenzigova 7/1861, Praha 2, 12000, CZ	03.02.2005
257874	FIXIT spol. s r. o., Na Florenci 19, Praha 1, 11000, CZ	Georgian Wins & Spirits Company Ltd., Achinebulli 2200, Telavi, GE	03.02.2005
258847	S.A.T.Y., spol. s r. o., Neklanova 3/80, Praha 2, 12800, CZ	APPi-PRAGUE-GROUP s. r. o., Wenzigova 7/1861, Praha 2, 12000, CZ	03.02.2005
258848	S.A.T.Y., spol. s r. o., Neklanova 3/80, Praha 2, 12800, CZ	APPi-PRAGUE-GROUP s. r. o., Wenzigova 7/1861, Praha 2, 12000, CZ	03.02.2005
259915	ALBATROS nakladatelství, a. s., Truhlářská 9, Praha 1, 11000, CZ	ALBATROS nakladatelství, a. s., právní nástupce, Na Pankráci 30/1618, Praha 4, 14000, CZ	23.02.2005
259916	ALBATROS nakladatelství, a. s., Truhlářská 9, Praha 1, 11000, CZ	ALBATROS nakladatelství, a. s., právní nástupce, Na Pankráci 30/1618, Praha 4, 14000, CZ	23.02.2005
261758	Renáta Šimčíková, Nová 1005/20, Odry, 74235, CZ	COCCODRILLO s. r. o., Poděbradova čp. 992, Ostrava - Moravská Ostrava, 70200, CZ	22.02.2005
262871	ADRIS GRUPA d. d., Vladimira Nazora 1, Rovinj, HR	TDR d. o. o., Obala V. Nazora 1, Rovinj, HR	01.03.2005
263044	Relax Travel Group, s. r. o., Lhotka 50, Česká Třebová, 56003, CZ	PULZ Invest, s. r. o., U Koupaliště 532, Rapotín, 78814, CZ	17.02.2005
263174	GB trade s.r.o., Chotyně č. p. 186, Chotyně, 46333, CZ	Lersen CZ s. r. o., Chotyně 182, Hrádek nad Nisou, 46334, CZ	28.02.2005
264324	CHOCOLAND s.r.o., Plzeňská 216, Králův Dvůr, 26701, CZ	Quality Season Product s. r. o., Plzeňská 216, Králův Dvůr, 26701, CZ	17.02.2005
265353	Ivo Jupa, 5. května 228, Smečno, 27305, CZ	CSR consult s. r. o., Zborovská 193, Smečno, 27305, CZ	16.02.2005
266518	CHOCOLAND s. r. o., Plzeňská 216, Králův Dvůr, 26701, CZ	Quality Season Product s. r. o., Plzeňská 216, Králův Dvůr, 26701, CZ	17.02.2005
267114	EUROPA DOCU - SEARCH, s.r.o., Bohuslava Martinů 716/27, Ostrava - Poruba, 70800, CZ	EUROVIDFKK TM, s. r. o., Bohuslava Martinů 716/27, Ostrava - Poruba, 70800, CZ	28.02.2005
267328	Relax Travel Group, s. r. o., Lhotka 50, Česká Třebová, 56003, CZ	PULZ Invest, s. r. o., U Koupaliště 532, Rapotín, 78814, CZ	17.02.2005
268021	EUROVIDFKK TM, s. r. o., Bohuslava Martinů 716/27, Ostrava - Poruba, 70800, CZ	Vladka Koch, Bohuslava Martinů 716/27, Ostrava - Poruba, 70800, CZ	28.02.2005
268448	Němec Jindřich Ing., Pod Svahem 435/22, Praha 4 - Braník, 14700, CZ	FRECON, spol. s r. o., Hodkovicská 115, Praha 4, 14000, CZ	02.02.2005
269224	Zeman Petr, V Rybníkách 708, Praha 4, 14800, CZ	PETRONI, s. r. o., U Rakovky 849, Praha 4, 14800, CZ	09.02.2005

Změny v údajích o vlastních ochranných známkách

Číslo zápisu	Vlastník	S účinností od
88775	Revlon Consumer Products Corporation, 237 Park Avenue, New York, NY, US	21.02.2005
88776	Revlon Consumer Products Corporation, 237 Park Avenue, New York, NY, US	21.02.2005
88964	Glynwed Pipe Systems Limited, Wilbury Way, Hertfordshire, GB	28.02.2005
91731	Zentiva, a. s., Nitrianska 100, Hlohovec, 92027, SK	28.02.2005
91826	Hiram Walker & Sons Limited, 2072 Riverside Drive East, Windsor, Ontario, CA	25.02.2005
95609	Zentiva, a. s., Nitrianska 100, Hlohovec, 92027, SK	28.02.2005
96459	Zentiva, a. s., Nitrianska 100, Hlohovec, 92027, SK	28.02.2005
97488	Zentiva, a. s., Nitrianska 100, Hlohovec, 92027, SK	28.02.2005
98700	Zentiva, a.s., Nitrianska 100, Hlohovec, 92027, SK	16.02.2005
99241	Zentiva, a. s., Nitrianska 100, Hlohovec, 92027, SK	28.02.2005
99504	Zentiva, a. s., Nitrianska 100, Hlohovec, 92027, SK	28.02.2005
99942	Zentiva, a. s., Nitrianska 100, Hlohovec, 92027, SK	28.02.2005
100400	Zentiva, a. s., Nitrianska 100, Hlohovec, 92027, SK	28.02.2005
100642	Zentiva, a. s., Nitrianska 100, Hlohovec, 92027, SK	28.02.2005
100866	Zentiva, a. s., Nitrianska 100, Hlohovec, 92027, SK	28.02.2005
119638	Zentiva, a. s., Nitrianska 100, Hlohovec, 92027, SK	28.02.2005
150299	Zentiva, a. s., Nitrianska 100, Hlohovec, 92027, SK	28.02.2005
152024	SpofaDental, a.s., Černokostelecká 84, Praha 10, 10031, CZ	15.02.2005
153965	Zentiva, a. s., Nitrianska 100, Hlohovec, 92027, SK	28.02.2005
156196	SpofaDental a.s., Černokostelecká 84, Praha 10 - Strašnice, 10031, CZ	04.02.2005
156827	Zentiva, a. s., Nitrianska 100, Hlohovec, 92027, SK	28.02.2005
156849	Zentiva, a. s., U kabelovny 130, Praha 10, Dolní Měcholupy, 10237, CZ	02.02.2005
157392	Zentiva, a. s., Nitrianska 100, Hlohovec, 92027, SK	28.02.2005
162423	Inter-Continental Hotels Corporation, 3 Ravinia Drive, Atlanta, GA, US	01.03.2005
162452	Tietjen GmbH & Co. KG, Industriestrasse 37 und 49, Bremen, DE	11.02.2005
162671	Corporación Empresarial Valls, S.A., Av. Balmes, 16, Igualada (Barcelona), ES	09.02.2005
162968	British American Tobacco (Germany) GmbH, Alsterufer 4, Hamburg 36, DE	09.02.2005
164473	AIWA CO., LTD., 26, Kanda-Nishikicho 3-chome, Chiyoda-ku, Tokyo, JP	01.03.2005
166082	V&S Vin & Sprit Aktiebolag (publ), Stockholm, 11797, SE	02.02.2005
166094	Zentiva, a.s., Nitrianska 100, Hlohovec, 92027, SK	08.02.2005
166366	CNA Holdings, Inc., 550 U.S. Highway 202/206, Suite 310, Bedminster, 07921, NJ, US	24.02.2005
170077	RSM CHEMACRYL, a. s., Tovární č. p. 2093, Sokolov, 35680, CZ	14.02.2005
170668	Cirrus System, LLC., 2000 Purchase Street, Purchase, NY, US	14.02.2005
172866	ASPI, a. s., U Nákladového nádraží 6, Praha 3, 13000, CZ	10.02.2005
173848	V&S Vin & Sprit Aktiebolag (publ), Stockholm, 11797, SE	02.02.2005
173931	V&S Vin & Sprit Aktiebolag (publ), Stockholm, 11797, SE	02.02.2005
173932	V&S Vin & Sprit Aktiebolag (publ), Stockholm, 11797, SE	02.02.2005
174053	V&S Vin & Sprit Aktiebolag (publ), Stockholm, 11797, SE	02.02.2005
174055	V&S Vin & Sprit Aktiebolag (publ), Stockholm, 11797, SE	02.02.2005
174088	V&S Vin & Sprit Aktiebolag (publ), Stockholm, 11797, SE	02.02.2005
174243	V&S Vin & Sprit Aktiebolag (publ), Stockholm, 11797, SE	02.02.2005

Číslo zápisu	Vlastník	S účinností od
174244	V&S Vin & Sprit Aktiebolag (publ), Stockholm, 11797, SE	02.02.2005
174294	AIWA CO., LTD., 26, Kanda-Nishikicho 3-chome, Chiyoda-ku, Tokyo, JP	01.03.2005
175491	V&S Vin & Sprit Aktiebolag (publ), Stockholm, 11797, SE	02.02.2005
175493	V&S Vin & Sprit Aktiebolag (publ), Stockholm, 11797, SE	02.02.2005
175494	V&S Vin & Sprit Aktiebolag (publ), Stockholm, 11797, SE	02.02.2005
175517	Sanofi Pasteur Limited/Sanofi Pasteur Limitée, 1755 Steeles Avenue West, Toronto, Ontario, CA	22.02.2005
175585	V&S Vin & Sprit Aktiebolag (publ), Stockholm, 11797, SE	02.02.2005
178905	V&S Vin & Sprit Aktiebolag (publ), Stockholm, 11797, SE	02.02.2005
178908	V&S Vin & Sprit Aktiebolag (publ), Stockholm, 11797, SE	02.02.2005
183146	ZENZA Znojmo, a. s., Znojmo - Přímětice čp. 312, Znojmo, 66904, CZ	01.03.2005
183863	BOKI ROBOTIZOVANÉ SYSTÉMY spol. s r.o., Knězeves 178, Středokluky, 25268, CZ	25.02.2005
184237	Pavel Konečný, Vajgar 660/III, Jindřichův Hradec, 37701, CZ	03.02.2005
185940	PASKO, spol. s r.o., Uzavřená 5, Brno, 61500, CZ	02.02.2005
186106	APEX INTERNATIONAL s.r.o., Vančurova 138/105, Opava, 74601, CZ	08.02.2005
186695	ASPI, a. s., U Nákladového nádraží 6, Praha 3, 13000, CZ	10.02.2005
187096	Marcela Kolářová, Chrastavská 63, Praha 9 - Střížkov, 19000, CZ	23.02.2005
187130	V&S Vin & Sprit Aktiebolag (publ), Stockholm, 11797, SE	02.02.2005
187239	MACOM SECURITY spol. s r.o., Podolská 90, Praha 4, 14000, CZ	10.02.2005
188458	RSM CHEMACRYL, a. s., Tovární č. p. 2093, Sokolov, 35680, CZ	14.02.2005
189087	NBA Properties, Inc., 645 Fifth Avenue, New York 10022, NY, US	07.02.2005
189088	NBA Properties, Inc., 645 Fifth Avenue, New York 10022, NY, US	07.02.2005
189089	NBA Properties, Inc., 645 Fifth Avenue, New York 10022, NY, US	07.02.2005
189090	NBA Properties, Inc., 645 Fifth Avenue, New York 10022, NY, US	07.02.2005
189091	NBA Properties, Inc., 645 Fifth Avenue, New York 10022, NY, US	07.02.2005
189093	NBA Properties, Inc., 645 Fifth Avenue, New York 10022, NY, US	07.02.2005
189979	NBA Properties, Inc., 645 Fifth Avenue, New York 10022, NY, US	07.02.2005
190019	PMEC, spol. s r.o., Nemocniční 1287/23, Šumperk, 78701, CZ	04.02.2005
190767	Danuta Cafourková, Jakubská 39, Ostrava 1, 71000, CZ	11.02.2005
190827	NBA Properties, Inc., 645 Fifth Avenue, New York 10022, NY, US	07.02.2005
191496	San Yang Industry Co.Ltd., 3 Chung Hwa RD., Hukou, Hsin Chu, TW	03.02.2005
191505	ABRASIV, akciová společnost, Pod Borkem 312, Mladá Boleslav, 29301, CZ	07.02.2005
191506	ABRASIV, akciová společnost, Pod Borkem 312, Mladá Boleslav, 29301, CZ	07.02.2005
191507	ABRASIV, akciová společnost, Pod Borkem 312, Mladá Boleslav, 29301, CZ	07.02.2005
191508	ABRASIV, akciová společnost, Pod Borkem 312, Mladá Boleslav, 29301, CZ	07.02.2005
191509	ABRASIV, akciová společnost, Pod Borkem 312, Mladá Boleslav, 29301, CZ	07.02.2005
191510	ABRASIV, akciová společnost, Pod Borkem 312, Mladá Boleslav, 29301, CZ	07.02.2005
191533	H.J. Heinz Company, 600 Grant Street, Pittsburgh, PA, US	07.02.2005
191537	VASPO VAMBERK, s.r.o., Smetanovo nábřeží 180, Vamberk, 51754, CZ	10.02.2005
191685	GBI Investments CZ, a. s., Jana Masaryka 252/6, Praha 2, 12000, CZ	21.02.2005
192019	Česká finanční poradenská a.s., Karmelitská 21, Praha 1, 11800, CZ	04.02.2005
192137A	ASPI, a. s., U Nákladového nádraží 6, Praha 3, 13000, CZ	10.02.2005
192166	BONGRAIN S.A., Viroflay, FR	17.02.2005
192225	Atelier DOLMEN, v.o.s., Emila Pittera 1, České Budějovice, 37001, CZ	08.02.2005
192245	SEGA Corporation, 2-12, Haneda 1-chome, Ohta-ku, Tokyo, JP	25.02.2005
192246	SEGA Corporation, 2-12, Haneda 1-chome, Ohta-ku, Tokyo, JP	25.02.2005

Číslo zápisu	Vlastník	S účinností od
192384	Coby Electronics Corporation, 56-65 Rust Street, Maspeth, NY, US	15.02.2005
192440	KVEL spol. s r.o., Arbesovo nám. 275/8, Praha 5, 15000, CZ	04.02.2005
192483	STÁTNI TISKÁRNA CENIN, státní podnik, Růžová 6, čp.943, Praha 1, 11000, CZ	11.02.2005
192541	ARDO Mochov s. r. o., Mochov 70, Mochov, 25087, CZ	01.03.2005
192542	ARDO Mochov s. r. o., Mochov 70, Mochov, 25087, CZ	01.03.2005
192543	ARDO Mochov s. r. o., Mochov 70, Mochov, 25087, CZ	01.03.2005
192544	ARDO Mochov s. r. o., Mochov 70, Mochov, 25087, CZ	01.03.2005
192545	ARDO Mochov s. r. o., Mochov 70, Mochov, 25087, CZ	01.03.2005
192546	ARDO Mochov s. r. o., Mochov 70, Mochov, 25087, CZ	01.03.2005
193061	Prague Post, spol. s r. o., Štěpánská 20, Praha 1, 11000, CZ	14.02.2005
193142	NES Nová Dubnica s.r.o., M. Gorkého 820/27, Nová Dubnica, SK	21.02.2005
193219	ALPO s.r.o., Polská 44, Praha 2, 12000, CZ	04.02.2005
193220	Metal PRODEX, s.r.o., Republikánská 2, Plzeň, 31202, CZ	24.02.2005
193623	Marek Veselý, Psohlavců 55, Praha 4, 14700, CZ	09.02.2005
193853	M.O.S., spol. s r. o., V aleji 20, Brno, 62000, CZ	04.02.2005
193863	Jindřich Sedláček, E. F. Buriana 205/6, Olomouc - Svatý Kopeček, 77200, CZ	01.03.2005
193910	BONGRAIN S. A., 42 rue Rieussec, VIROFLAY, FR	04.02.2005
193936	T-SOFT, spol. s r.o., Novodvorská 1010/14, Praha 4, 14201, CZ	08.02.2005
194488	NBA Properties, Inc., 645 Fifth Avenue, New York 10022, NY, US	08.02.2005
194549	ZEVYP a.s., Nová 1909/45, České Budějovice, 37001, CZ	03.02.2005
194593	Jindřich Sedláček, E. F. Buriana 205/6, Olomouc - Svatý Kopeček, 77200, CZ	01.03.2005
194614	Antonín Krejčárek, Slovanská 1312/34, Děčín 6, 40502, CZ	09.02.2005
194615	Antonín Krejčárek, Slovanská 1312/34, Děčín 6, 40502, CZ	09.02.2005
195160	ASPI, a. s., U Nákladového nádraží 6, Praha 3, 13000, CZ	10.02.2005
195279	Ing. arch. Arnošt Hradil - ADI-DESIGN, Řadová 442, Šenov, 73934, CZ	04.02.2005
195446	Omnimedia Public Relations s.r.o., Jeseniova 1169/51, Praha 3 - Žižkov, 13000, CZ	25.02.2005
195452	LANDINFO, spol. s r.o., K Mličníku 239, Praha 5, 15600, CZ	01.03.2005
195552	FUJI JUKOGYO KABUSHIKI KAISHA (also trading as Fuji Heavy Industries Ltd.), 7-2, Nishi-Shinjuku 1-Chome Shinjuku-Ku, Tokyo, JP	24.02.2005
195568	Kinko's Ventures, Inc., Three Gallerie Tower 13155 Noel Road, Suite 1600, Dallas, TX, US	23.02.2005
196321	Lorenz Bahlsen Snack-World Holding GmbH & Co KG, Hannover, DE	10.02.2005
196367	Chequepoint, a. s., Železná 483/2, Praha 1, 11000, CZ	23.02.2005
196368	Chequepoint, a. s., Železná 483/2, Praha 1, 11000, CZ	23.02.2005
196375	SALVETE 1990, a.s., Kosmetická 450, Katovice, 38711, CZ	03.02.2005
196873	NESEZ spol. s r.o., Planá, část Karlín 591, 34815, CZ	10.02.2005
196874	JH-FOCUS, s.r.o., V aleji 172, Brno, 62000, CZ	07.02.2005
196888	Vladimír Netušil, Dašická 1209, Pardubice, 53003, CZ	15.02.2005
196894	Ing. Jaromír Flídr, Lubná 85, Lubná, 56963, CZ	03.02.2005
197400	ASPI, a. s., U Nákladového nádraží 6, Praha 3, 13000, CZ	10.02.2005
197566	Chequepoint, a. s., Železná 483/2, Praha 1, 11000, CZ	23.02.2005
197567	Chequepoint, a. s., Železná 483/2, Praha 1, 11000, CZ	23.02.2005
197570	Tabakas fabrika "HOUSE OF PRINCE" Riga Ltd, Miera iela 58, Riga, LV	01.03.2005
197571	HERCULES INCORPORATED, Hercules Plaza, 1313 North Market Street, Wilmington, DE, US	02.02.2005
197577	ARDO Mochov s. r. o., Mochov 70, Mochov, 25087, CZ	01.03.2005
197582	STÁTNI TISKÁRNA CENIN, státní podnik, Růžová 6, čp. 943, Praha 1, 11000, CZ	11.02.2005
198036	VYMA, spol. s r.o., Řičanova 3/620, Praha 6, 16900, CZ	11.02.2005

Číslo zápisu	Vlastník	S účinností od
198431	REKOM PRAHA spol. s r. o., Velflíkova 6, Praha 6, 16000, CZ	14.02.2005
198434	Bc. Zdeněk Švarc, Kpt. Jaroše č. 10, Břeclav, 69002, CZ	07.02.2005
198436	NBA Properties, Inc., 645 Fifth Avenue, New York 10022, NY, US	08.02.2005
198437	NBA Properties, Inc., 645 Fifth Avenue, New York, NY, US	02.02.2005
198647	TRADE & LEISURE PUBLICATIONS, spol. s r.o., Pernerova 149/35, Praha 8, 18600, CZ	03.02.2005
198661	TRANSKAM, spol. s r.o., K Plevnu, Hořovice, 26801, CZ	11.02.2005
198668	Jaroslav Balcar, N. Frýda 1236/3, České Budějovice, 37005, CZ	02.02.2005
198669	Jaroslav Balcar, N. Frýda 1236/3, České Budějovice, 37005, CZ	02.02.2005
199289	NBA Properties, Inc., 645 Fifth Avenue, New York 10022, NY, US	07.02.2005
199299	Sušárna mléka CZ a.s., Bláhova 308, Pardubice-Ostřešany, 53002, CZ	21.02.2005
199340	THE SINGER COMPANY LIMITED, 2nd floor Sixty Circular Road, Douglas, Isle of Man IM1 1LB, GB	28.02.2005
199413	APV UK Limited Manor Drive, Paston Parkway, Peterborough PE 4 7AP, GB	28.02.2005
199504	LANCAR, spol. s r.o., Bolzanova 10, Brno - Černovice, 61800, CZ	17.02.2005
199765	Marcela Kolářová, Chrastavská 63, Praha 9 - Střížkov, 19000, CZ	28.02.2005
199887	Vladimír Havel, J. Bendy 11, České Budějovice, 37005, CZ	28.02.2005
199960	V&S Vin & Sprit Aktiebolag (publ), Stockholm, 11797, SE	02.02.2005
200130	Elektroodbyt BRNO, s.r.o., Štěpánská 6, Brno, 60200, CZ	15.02.2005
200148	TOP - PROJEKT s.r.o., Údolní 16, Brno, 60200, CZ	10.02.2005
200174	Dana Kubová, Karáskovo nám. 12, Brno, 60200, CZ	21.02.2005
200221	Reckitt Benckiser Italia S.p.A., Via Lampedusa 11/A, Miláno, IT	02.02.2005
200253	FB automobil s.r.o., Karlínská 1839, Varnsdorf, 40747, CZ	28.02.2005
200305	UNILES, a.s., Jiříkovská 832/16, Rumburk, 40801, CZ	23.02.2005
200980	ekoIZOL spol. s r.o., Hlinsko 36, České Budějovice, 37001, CZ	03.02.2005
201066	KERATEX spol. s r.o., Žižkova 12, České Budějovice, 37001, CZ	03.02.2005
201086	RADIO STATION BRNO, spol. s r.o. Štefánikova 38a, Brno, 61200, CZ	17.02.2005
201922	BONGRAIN S.A., 42 rue Rieussec, VIROFLAY, FR	04.02.2005
201923	BONGRAIN S.A., 42 rue Rieussec, VIROFLAY, FR	04.02.2005
202116	Modrá pyramida stavební spořitelna, a. s., Bělehradská 128, čp. 222, Praha 2, 12021, CZ	09.02.2005
202234	ARDO Mochov s. r. o., Mochov 70, Mochov, 25087, CZ	01.03.2005
202235	ARDO Mochov s. r. o., Mochov 70, Mochov, 25087, CZ	01.03.2005
202236	ARDO Mochov s. r. o., Mochov 70, Mochov, 25087, CZ	01.03.2005
202237	ARDO Mochov s. r. o., Mochov 70, Mochov, 25087, CZ	01.03.2005
202238	ARDO Mochov s. r. o., Mochov 70, Mochov, 25087, CZ	01.03.2005
202239	ARDO Mochov s. r. o., Mochov 70, Mochov, 25087, CZ	01.03.2005
202240	ARDO Mochov s. r. o., Mochov 70, Mochov, 25087, CZ	01.03.2005
202241	ARDO Mochov s. r. o., Mochov 70, Mochov, 25087, CZ	01.03.2005
202624	VISAN, spol. s r. o., Jednořadá 39/1102, Praha 6, 16000, CZ	15.02.2005
202628	DJ World Plus s. r. o., Vlkova 2725/34, Praha 3 - Žižkov, 13000, CZ	10.02.2005
202759	Česká republika - Ministerstvo vnitra, Nad Štolou 936/3, Praha 7, 17034, CZ	24.02.2005
203395	V&S Vin & Sprit Aktiebolag (publ), Stockholm, 11797, SE	02.02.2005
203400	AMÁDEUS spol. s r.o., U silnice 949, Praha 6, 16000, CZ	03.02.2005
204107	ARDO Mochov s. r. o., Mochov 70, Mochov, 25087, CZ	01.03.2005
204108	ARDO Mochov s. r. o., Mochov 70, Mochov, 25087, CZ	01.03.2005
204109	ARDO Mochov s. r. o., Mochov 70, Mochov, 25087, CZ	01.03.2005
204110	ARDO Mochov s. r. o., Mochov 70, Mochov, 25087, CZ	01.03.2005

Číslo zápisu	Vlastník	S účinností od
204260	Vysoké učení technické v Brně Fakulta elektrotechniky a komunikačních technologií, Údolní 53, Brno, 60200, CZ	21.02.2005
204410	Petr Peniška, Nad Sokolovnou 681, Liberec 25, 46312, CZ	23.02.2005
205536	Crocodile ČR, spol. s r. o., Poděbradská 55/88, Praha 9 - Hloubětín, 19800, CZ	03.02.2005
205962	ARDO Mochov s. r. o., Mochov 70, Mochov, 25087, CZ	01.03.2005
205963	ARDO Mochov s. r. o., Mochov 70, Mochov, 25087, CZ	01.03.2005
206054	J.S.C. Brno, s. r. o., Skorkovského 50, Brno, 63600, CZ	08.02.2005
206718	V&S Vin & Sprit Aktiebolag (publ), Stockholm, 11797, SE	02.02.2005
208152	Knauf Gips KG, Am Bahnhof 7, Iphofen, DE	10.02.2005
208879	DATELL, s.r.o., Jeseniova 25, Praha 3, 13000, CZ	18.02.2005
208916	SAM SHOES, s.r.o., Fimberk 180, Skuteč, 53973, CZ	21.02.2005
209084	Roman Lahulek, Hradečná 50, Slavětín, 78324, CZ	14.02.2005
209361	Modrá pyramida stavební spořitelna, a. s., Bělehradská 128, čp. 222, Praha 2, 12021, CZ	14.02.2005
210816	V&S Vin & Sprit Aktiebolag (publ), Stockholm, 11797, SE	02.02.2005
210817	V&S Vin & Sprit Aktiebolag (publ), Stockholm, 11797, SE	02.02.2005
210861	KOVAZ s. r. o., Staré Hradiště 32, Pardubice, 53352, CZ	23.02.2005
211960	TOP - PROJEKT, s. r. o., Údolní 16, Brno, 60200, CZ	08.02.2005
212091	YARDLEY RECEIVERSHIP REALISATIONS, P.O.Box 695, 8, Salisbury Square, London, GB	08.02.2005
212354	ROTTAPHARM S.P.A., Galleria Unione 5, Milano, IT	10.02.2005
212376	Jiří Študent, Jaroňkova 1749, Rožnov pod Radhoštěm, 75661, CZ	09.02.2005
213203	ASPI, a. s., U Nákladového nádraží 6, Praha 3, 13000, CZ	10.02.2005
213443	Jan Eisenreich, Barákova 28, Plzeň, 32600, CZ	28.02.2005
214646	BAU - STAV, společnost s ručením omezeným, Loketská 344/12, Karlovy Vary, 36006, CZ	23.02.2005
214953	ARDO Mochov s. r. o., Mochov 70, Mochov, 25087, CZ	01.03.2005
215424	Roman Lahulek, Hradečná 50, Slavětín, 78324, CZ	14.02.2005
215425	Roman Lahulek, Hradečná 50, Slavětín, 78324, CZ	14.02.2005
215426	Roman Lahulek, Hradečná 50, Slavětín, 78324, CZ	14.02.2005
215667	CAK TEKSTIL SANAYI VE TICARET ANONIM SIRKETI, Gunesli, Baglar Mahallesi Mimar Sinan Caddesi No. 3, Bagcilar - Istanbul, TR	02.02.2005
216201	Dolejš Luděk, Tymákov 308, Plzeň 26, 32600, CZ	03.02.2005
217487	ISoline s. r. o., Kozí 915/7, Praha 1, 11000, CZ	02.02.2005
218648	ABRASIV, akciová společnost, Pod Borkem 312, Mladá Boleslav, 29301, CZ	25.02.2005
218649	ABRASIV, akciová společnost, Pod Borkem 312, Mladá Boleslav, 29301, CZ	25.02.2005
218813	V&S Vin & Sprit Aktiebolag (publ), Stockholm, 11797, SE	02.02.2005
218853	BTC Imex, spol. s r. o., Havlíčkovo nábřeží 5357, Zlín, 76001, CZ	23.02.2005
219305A	Broker Consulting, a. s., Klatovská 7, Plzeň, 30100, CZ	10.02.2005
219387	BTC Imex, spol. s r. o., Havlíčkovo nábřeží 5357, Zlín, 76001, CZ	23.02.2005
219442	J.S.C. Brno s. r. o., Skorkovského 50, Brno, 63600, CZ	08.02.2005
220041	FTV PRIMA, spol. s r. o., Na Žertvách 24/132, Praha 8 - Libeň, 18000, CZ	02.02.2005
220626	Modrá pyramida stavební spořitelna, a. s., Bělehradská 128, čp. 222, Praha 2, 12021, CZ	09.02.2005
221083	DIBAQ a.s., Helvíkovice čp. 90, Žamberk, 56401, CZ	22.02.2005
221913	BTC Imex, spol. s r. o., Havlíčkovo nábřeží 5357, Zlín, 76001, CZ	23.02.2005
222178	BTC Imex, spol. s r. o., Havlíčkovo nábřeží 5357, Zlín, 76001, CZ	23.02.2005
222364	DEVA F-M, s. r. o., Collo-louky 2410, Frýdek - Místek, 73801, CZ	07.02.2005
223309	RODENTICA CS spol. s r. o., Špidrova 104, Vimperk, 38501, CZ	07.02.2005
223350	BTC Imex, spol. s r. o., Havlíčkovo nábřeží 5357, Zlín, 76001, CZ	23.02.2005

Číslo zápisu	Vlastník	S účinností od
223600	V&S Vin & Sprit Aktiebolag (publ), Stockholm, 11797, SE	02.02.2005
223694	Roman Lahulek, Hradečná 50, Slavětín, 78324, CZ	14.02.2005
223935	BTC Imex, spol. s r. o., Havlíčkovo nábřeží 5357, Zlín, 76001, CZ	23.02.2005
223936	BTC Imex, spol. s r. o., Havlíčkovo nábřeží 5357, Zlín, 76001, CZ	23.02.2005
224803	Marcela Kolářová, Chrastavská 63, Praha 9, 19000, CZ	28.02.2005
225733	U.T.C., spol. s r. o., Komerční zóna Průhonice-Čestlice, Obchodní ul. 110, Čestlice, 25101, CZ	02.02.2005
226401	GUMOTEX, akciová společnost, Mládežnická 3A, čp. 3062, Břeclav, 69075, CZ	03.02.2005
226402	GUMOTEX, akciová společnost, Mládežnická 3A, čp. 3062, Břeclav, 69075, CZ	03.02.2005
226443	U.T.C., spol. s r. o., Komerční zóna Průhonice-Čestlice, Obchodní ul. 110, Čestlice, 25101, CZ	02.02.2005
226962	NH - TRANS, a. s., Poděbradova 28, Ostrava I, 70200, CZ	14.02.2005
227618	V&S Vin & Sprit Aktiebolag (publ), Stockholm, 11797, SE	02.02.2005
228034	BTC Imex, spol. s r. o., Havlíčkovo nábřeží 5357, Zlín, 76001, CZ	23.02.2005
228035	BTC Imex, spol. s r. o., Havlíčkovo nábřeží 5357, Zlín, 76001, CZ	23.02.2005
228172	V&S Vin & Sprit Aktiebolag (publ), Stockholm, 11797, SE	02.02.2005
228193	Zentiva, a. s., Nitrianska 100, Hlohovec, SK	28.02.2005
228348	COOPHARMA s. r. o., Zelený pruh 1090, Praha 4, 14000, CZ	07.02.2005
228566	ČIPOS spol. s r. o., Miletínská 376, Lišov, 37372, CZ	03.02.2005
229888	Ing. Vlastimil Vyhliďal, Záhumenní 89, Ostrava - Poruba, 70800, CZ	01.03.2005
229914	Sanofi Pasteur Limited/Sanofi Pasteur Limitée, 1755 Steeles Avenue West, Toronto, Ontario, CA	22.02.2005
230347	BYT-REAL, a. s., Hřbitovní 19, Plzeň, 31216, CZ	21.02.2005
230541	Tequila Cuervo S.A. de C.V., Avenida Periferico Sur No. 8500, Tlaquepaque, Jalisco, MX	28.02.2005
230558	TŮV CZ s. r. o., Novodvorská 994, Praha 4, 14221, CZ	03.02.2005
230610	Modrá pyramida stavební spořitelna, a. s., Bělehradská 128, čp. 222, Praha 2, 12021, CZ	09.02.2005
230845	Českomoravská vinařská společnost, a. s., Velvarská 1626/45, Praha 6 - Dejvice, 16000, CZ	14.02.2005
231290	BTC Imex, spol. s r. o., Havlíčkovo nábřeží 5357, Zlín, 76001, CZ	23.02.2005
231412	BTC Imex, spol. s r. o., Havlíčkovo nábřeží 5357, Zlín, 76001, CZ	23.02.2005
231413	BTC Imex, spol. s r. o., Havlíčkovo nábřeží 5357, Zlín, 76001, CZ	23.02.2005
231414	BTC Imex, spol. s r. o., Havlíčkovo nábřeží 5357, Zlín, 76001, CZ	23.02.2005
231932	Trachea, s. r. o., Hájecká 14, Brno - Černovice, 61800, CZ	21.02.2005
231933	Trachea, s. r. o., Hájecká 14, Brno - Černovice, 61800, CZ	21.02.2005
231934	Trachea, s. r. o., Hájecká 14, Brno - Černovice, 61800, CZ	21.02.2005
231935	Trachea, s. r. o., Hájecká 14, Brno - Černovice, 61800, CZ	21.02.2005
232009	AAC Czech s. r. o., V Lužích 818/23, Praha 4, 14200, CZ	21.02.2005
232796	GOLDCARD, spol. s r. o., Větrná 401, Uherské Hradiště, 68605, CZ	11.02.2005
232797	GOLDCARD, spol. s r. o., Větrná 401, Uherské Hradiště, 68605, CZ	11.02.2005
233616	FTV PRIMA, spol. s r. o., Na Žertvách 24/132, Praha 8, 18000, CZ	02.02.2005
233899	CONTIPRO GROUP s. r. o., Dolní Dobrouč 401, Dolní Dobrouč, 56102, CZ	03.02.2005
233938	FTV PRIMA, spol. s r. o., Na Žertvách 24/132, Praha 8, 18000, CZ	02.02.2005
234151	BTC Imex, spol. s r. o., Havlíčkovo nábřeží 5357, Zlín, 76001, CZ	23.02.2005
234152	BTC Imex, spol. s r. o., Havlíčkovo nábřeží 5357, Zlín, 76001, CZ	23.02.2005
234153	BTC Imex, spol. s r. o., Havlíčkovo nábřeží 5357, Zlín, 76001, CZ	23.02.2005
234296	Tomáš Kavka, Masarykova 220, Čelákovice, 25088, CZ	02.02.2005
234902	Modrá pyramida stavební spořitelna, a. s., Bělehradská 128, čp. 222, Praha 2, 12021, CZ	09.02.2005
235069	Zentiva, a. s., Nitrianska 100, Hlohovec, 92027, SK	28.02.2005
235124	Sanofi Pasteur Limited/Sanofi Pasteur Limitée, 1755 Steeles Avenue West, Toronto, Ontario, CA	22.02.2005

Číslo zápisu	Vlastník	S účinností od
235335	ARDO Mochov s. r. o., Mochov 70, Mochov, 25087, CZ	01.03.2005
235679	V&S Vin & Sprit Aktiebolag (publ), Stockholm, 11797, SE	02.02.2005
235680	V&S Vin & Sprit Aktiebolag (publ), Stockholm, 11797, SE	02.02.2005
235748	ADPACK investimento, s. r. o., Nádražní 81, Ostrava-Moravská Ostrava, 70200, CZ	22.02.2005
235748	AZZURRO investimento, s. r. o., Sadová čp. 79/39, Ostrava-Moravská Ostrava, 70200, CZ	22.02.2005
236558	ASPI, a. s., U Nákladového nádraží 6, Praha 3, 13000, CZ	10.02.2005
236559	ASPI, a. s., U Nákladového nádraží 6, Praha 3, 13000, CZ	10.02.2005
236810	INTER META Ostrava, s. r. o., Nádražní 1387/132, Ostrava - Moravská Ostrava, 70200, CZ	03.02.2005
237795	CYJNI SOFTWARE, spol. s r. o., Francouzská 4/75, Praha 2, 12000, CZ	15.02.2005
238255	ASPI, a. s., U Nákladového nádraží 6, Praha 3, 13000, CZ	10.02.2005
240097	V&S Vin & Sprit Aktiebolag (publ), Stockholm, 11797, SE	02.02.2005
240460	Marcela Kolářová, Chrastavská 63, Praha 9, 19000, CZ	28.02.2005
240721	PRECIZ s. r. o., Letiště 1578, Otrokovice, 76502, CZ	03.02.2005
240722	PRECIZ, s. r. o., Letiště 1578, Otrokovice, 76502, CZ	03.02.2005
240967	MEGABOARD, s. r. o., Březinova 2005, Náchod, 54701, CZ	21.02.2005
241202	ARDO Mochov s. r. o., Mochov 70, Mochov, 25087, CZ	01.03.2005
241203	ARDO Mochov s. r. o., Mochov 70, Mochov, 25087, CZ	01.03.2005
241345	Zentiva, a. s., Nitrianska 100, Hlohovec, 92027, SK	28.02.2005
241367	Tequila Sauza, S.A. de C.V., Avenida Vallarta No. 6503 49-E, Col. Ciudad Granja, Zapopan, Jalisco, MX	25.02.2005
242344	ASPI, a. s., U Nákladového nádraží 6, Praha 3, 13000, CZ	10.02.2005
242345	ASPI, a. s., U Nákladového nádraží 6, Praha 3, 13000, CZ	10.02.2005
243369	Profireal, a. s., Pernštýnské nám. č. p. 80, Pardubice, 53002, CZ	21.02.2005
243396	ASPI, a. s., U Nákladového nádraží 6, Praha 3, 13000, CZ	10.02.2005
243397	ASPI, a. s., U Nákladového nádraží 6, Praha 3, 13000, CZ	10.02.2005
243537	ARDO Mochov s. r. o., Mochov 70, Mochov, 25087, CZ	01.03.2005
244054	BTC Imex, spol. s r. o., Havlíčkovo nábřeží 5357, Zlín, 76001, CZ	23.02.2005
244464	Zentiva, a. s., Nitrianska 100, Hlohovec, 92027, SK	28.02.2005
245239	BTC Imex, spol. s r. o., Havlíčkovo nábřeží 5357, Zlín, 76001, CZ	23.02.2005
245534	Crocodile ČR, spol. s r. o., Poděbradská 55/88, Praha 9 - Hloubětín, 19800, CZ	03.02.2005
246112	Regionální rozvojová agentura Ústeckého kraje, a. s., Velká Hradební 3118/48, Ústí nad Labem, 40002, CZ	16.02.2005
246575	Zentiva, a. s., Nitrianska 100, Hlohovec, 92027, SK	28.02.2005
247546	CertiCon a. s., Václavská 12/316, Praha 2, 12000, CZ	14.02.2005
247694	ASPI, a. s., U Nákladového nádraží 6, Praha 3, 13000, CZ	10.02.2005
249614	Crocodile ČR, spol. s r. o., Poděbradská 55/88, Praha 9 - Hloubětín, 19800, CZ	03.02.2005
249615	Crocodile ČR, spol. s r. o., Poděbradská 55/88, Praha 9 - Hloubětín, 19800, CZ	03.02.2005
249616	Crocodile ČR, spol. s r. o., Poděbradská 55/88, Praha 9 - Hloubětín, 19800, CZ	03.02.2005
249617	Crocodile ČR, spol. s r. o., Poděbradská 55/88, Praha 9 - Hloubětín, 19800, CZ	03.02.2005
249618	Crocodile ČR, spol. s r. o., Poděbradská 55/88, Praha 9 - Hloubětín, 19800, CZ	03.02.2005
250466	Zentiva, a. s., Nitrianska 100, Hlohovec, 92002, SK	28.02.2005
250912	Intergraph ČR, spol. s r. o., Argentinská 38/286, Praha 7, 17000, CZ	21.02.2005
251723	ARDO Mochov s. r. o., Mochov 70, Mochov, 25087, CZ	01.03.2005
251724	ARDO Mochov s. r. o., Mochov 70, Mochov, 25087, CZ	01.03.2005
251810	Jan Eisenreich, barákova 28, Plzeň, 32600, CZ	28.02.2005
252021	Tutor, s. r. o., Jindřišská 27, Praha 1, 11000, CZ	22.02.2005
252281	KM Beta, a. s., Dolní Valy 2, Hodonín, 69501, CZ	23.02.2005

Číslo zápisu	Vlastník	S účinností od
252282	KM Beta, a.s., Dolní Valy 2, Hodonín, 69501, CZ	23.02.2005
252305	Crocodile ČR, spol. s r. o., Poděbradská 55/88, Praha 9 - Hloubětín, 19800, CZ	03.02.2005
252401	ARDO Mochov s. r. o., Mochov 70, Mochov, 25087, CZ	01.03.2005
252402	ARDO Mochov s. r. o., Mochov 70, Mochov, 25087, CZ	01.03.2005
254269	Crocodile ČR, spol. s r. o., Poděbradská 55/88, Praha 9 - Hloubětín, 19800, CZ	03.02.2005
254857	Modrá pyramida stavební spořitelna, a. s., Bělehradská 128, čp. 222, Praha 2, 12021, CZ	09.02.2005
254858	Modrá pyramida stavební spořitelna, a. s., Bělehradská 128, čp. 222, Praha 2, 12021, CZ	09.02.2005
254966	BTC Imex, spol. s r. o., Havlíčkovo nábřeží 5357, Zlín, 76001, CZ	23.02.2005
254967	BTC Imex, spol. s r. o., Havlíčkovo nábřeží 5357, Zlín, 76001, CZ	23.02.2005
255043	Modrá pyramida stavební spořitelna, a. s., Bělehradská 128, čp. 222, Praha 2, 12021, CZ	09.02.2005
255044	Modrá pyramida stavební spořitelna, a. s., Bělehradská 128, čp. 222, Praha 2, 12021, CZ	09.02.2005
255538	AAC Czech s. r. o., V Lužích 818/23, Praha 4, 14200, CZ	21.02.2005
255861	ASPI, a. s., U Nákladového nádraží 6, Praha 3, 13000, CZ	10.02.2005
256276	Zentiva, a. s., Nitrianska 100, Hlohovec, 92027, CZ	28.02.2005
256800	CENTRUM INOVACÍ A ROZVOJE, Ditrichova 6/344, Praha 2, 12000, CZ	02.02.2005
256943	TNS AISA s. r. o., Kodaňská 1441/46, Praha 10, 10100, CZ	02.02.2005
257171	ARDO Mochov s. r. o., Mochov 70, Mochov, 25087, CZ	01.03.2005
257835	BAU - STAV, společnost s ručením omezeným, Loketská 344/12, Karlovy Vary, 36006, CZ	23.02.2005
258106	ASPI, a. s., U Nákladového nádraží 6, Praha 3, 13000, CZ	10.02.2005
258639	HADJIO s. r. o., Volarská 147, Horní Planá, 38226, CZ	07.02.2005
259038	ASKO - NÁBYTEK, spol. s r. o., Nákupní centrum EUROPARK, Nákupní 389/3, Praha 10 - Štěrboholy, 10200, CZ	02.02.2005
259766	PENPOR s. r. o., Sudoměřická 901/24, Praha 3 - Žižkov, 13000, CZ	10.02.2005
260578	Crocodile ČR, spol. s r. o., Poděbradská 55/88, Praha 9 - Hloubětín, 19800, CZ	03.02.2005
261275	Crocodile ČR, spol. s r. o., Poděbradská 55/88, Praha 9 - Hloubětín, 19800, CZ	03.02.2005
261530	ASPI, a. s., U Nákladového nádraží 6, Praha 3, 13000, CZ	10.02.2005
261645	EEG, s. r. o., Cejl 91, Brno, 60200, CZ	28.02.2005
261968	ASPI, a. s., U Nákladového nádraží 6, Praha 3, 13000, CZ	10.02.2005
261969	ASPI, a. s., U Nákladového nádraží 6, Praha 3, 13000, CZ	10.02.2005
262871	ADRIS GRUPA d. d., Vladimira Nazora 1, Rovinj, HR	01.03.2005
262903	C.S.CARGO a. s., Hradecká 1116, Jičín, 50601, CZ	01.03.2005
264218	RKI, s. r. o., Klatovská 32, Plzeň, 30100, CZ	21.02.2005
265134	ASPI, a. s., U Nákladového nádraží 6, Praha 3, 13000, CZ	10.02.2005
265825	DB System software, a. s., Pernštýnské nám. č. p. 80, Pardubice, 53002, CZ	21.02.2005
265826	DB System software, a. s., Pernštýnské nám. č. p. 80, Pardubice, 53002, CZ	21.02.2005
266228	ABLON Ingotlanfejlesztő Kft., Váci út 99, Budapest, HU	02.02.2005
266598	Zentiva, a. s., Nitrianska 100, Hlohovec, 92027, SK	28.02.2005
267159	ASPI, a. s., U Nákladového nádraží 6, Praha 3, 13000, CZ	10.02.2005
267317	ASTOS AŠ a. s., Selbská 18, Aš, 35201, CZ	02.02.2005
267319	Crocodile ČR, spol. s r. o., Poděbradská 55/88, Praha 9 - Hloubětín, 19800, CZ	03.02.2005
267320	Crocodile ČR, spol. s r. o., Poděbradská 55/88, Praha 9 - Hloubětín, 19800, CZ	03.02.2005
268080	Crocodile ČR, spol. s r. o., Poděbradská 55/88, Praha 9 - Hloubětín, 19800, CZ	03.02.2005
268140	Ventes s. r. o., Vrchlického 864, Dubňany, 69603, CZ	11.02.2005
268525	Modrá pyramida stavební spořitelna, a. s., Bělehradská 128, čp. 222, Praha 2, 12021, CZ	09.02.2005
268526	Modrá pyramida stavební spořitelna, a. s., Bělehradská 128, čp. 222, Praha 2, 12021, CZ	09.02.2005
268903	The morning sun International Trade, s. r. o., Radimovická 1416/8, Praha 4 - Chodov, 14900, CZ	01.03.2005

Číslo zápisu	Vlastník	S účinností od
268967	ASPI, a. s., U Nákladového nádraží 6, Praha 3, 13000, CZ	10.02.2005
269043	Modrá pyramida stavební spořitelna, a. s., Bělehradská 128, čp. 222, Praha 2, 12021, CZ	09.02.2005
269544	COMET SYSTEM, s. r. o., I. máje 1220, Rožnov pod Radhoštěm, 75661, CZ	16.02.2005

Ostatní rozhodné údaje a úřední opravy

(111) **257141**
(210) O-175807

Datum provedení změny: 25.02.2005

Organizačně-technickým nedopatřením byla v seznamu nesprávně přetříděna ze tř. 29 položka "výtažky masové" do tř. 30 namísto položky "masové šťávy (omáčky)". Položka "výtažky masové" byla zatříděna zpět do tř. 29 a položka "masové šťávy (omáčky)" byla přetříděna ze tř. 29 do tř. 30.

(111) **257142**
(210) O-175809

Datum provedení změny: 25.02.2005

Organizačně-technickým nedopatřením byla v seznamu nesprávně přetříděna ze tř. 29 položka "výtažky masové" do tř. 30 namísto položky "masové šťávy (omáčky)". Položka "výtažky masové" byla zatříděna zpět do tř. 29 a položka "masové šťávy (omáčky)" byla přetříděna ze tř. 29 do tř. 30.

(111) **256355**
(210) O-187959

Datum provedení změny: 15.02.2005

V návaznosti na mezinárodní zápis se seznam výrobků a služeb upravuje takto:

(3) kosmetika; (9) videokazety; (10) elektrické přístroje k erotickým účelům, zejména masážní vibrační strojky, elektrické vakuové pumpy, vibrátory; (20) elektrické nafukovací panny; (25) prádlo, oděvy, klobouky; (35) pomoc při obchodních činnostech, zprostředkování obchodní činnosti; (41) videopůjčovna.

(111) **260733**
(210) O-192788

Datum provedení změny: 28.02.2005

V návaznosti na mezinárodní zápis byl seznam služeb ve tř. 40 opraven na "montáže pro všechna shora uvedená zařízení, přístroje, čidla, systémy a sítě, montáže monitorovacích sítí životního prostředí, průmyslu, zemědělství a lesnictví, meteorologických observatoří a srážkoměrných sítí, včetně jejich vybavení a kompletního servisu". Položka "montáže" byla ze tř. 37 vypuštěna.

(111) **268354**
(210) O-343011

Datum provedení změny: 25.02.2005

V souladu s přihláškou ochranné známky byla opravena písařská chyba v položce "hostitelská činnost". Správné znění je "hostinská činnost".

(111) **188142**
(210) O-72091

Datum provedení změny: 24.02.2005

V seznamu tříd výrobků a služeb, pro které byla zapsána ochranná známka č. zápisu 188142 (O-72091), byla omylem uvedena třída 24. Správný seznam tříd výrobků a služeb tuto třídu neobsahuje.

Přehled zveřejněných přihlášek barevných ochranných známek

Číselný přehled

O-180311, O-194657, O-194658, O-198018, O-342694, O-343689, O-344380, O-346700, O-346719, O-346722, O-347557, O-355771, O-356470, O-356496, O-356497, O-356628, O-358127, O-360008, O-360258, O-360346, O-360347, O-360395, O-360402, O-360420, O-360421, O-360445, O-360460, O-360461, O-360463, O-360468, O-419841, O-419927, O-419928, O-419969, O-420115, O-420116, O-420189, O-420232, O-420299, O-420309, O-420335, O-420354, O-420410, O-420414, O-420488, O-420544, O-420546, O-420580, O-420592, O-420621, O-420632, O-420661, O-420709, O-420737, O-420755, O-420756, O-420757, O-420816, O-420897, O-420908, O-420930, O-420931, O-420941, O-420985, O-420999, O-421014, O-421026, O-421056, O-421059, O-421060, O-421061, O-421062, O-421063, O-421064, O-421092, O-421304, O-421345, O-421376, O-421395, O-421441, O-421451, O-421452, O-421453, O-421460, O-421486, O-421487, O-421488, O-421489, O-421491, O-421492, O-421578, O-421579, O-421580, O-421581, O-421582, O-421664, O-421665, O-421669, O-421739, O-421740, O-421769, O-421804, O-421805, O-421814, O-421818, O-421838, O-421844, O-421845, O-421885, O-421910, O-421914, O-421916, O-421917, O-421918, O-421921, O-421930, O-421942, O-421943, O-421955, O-421962, O-421992, O-422052, O-422065, O-422067, O-422107, O-422118, O-422129, O-422230, O-422301, O-422303, O-422304, O-422305, O-422321, O-422376, O-422474, O-422617, O-422618, O-422682, O-422712, O-422713, O-423366, O-423368, O-423369, O-423370, O-423373, O-423375.

Použitý postup neumožňuje ve všech případech věrnou reprodukci všech jednotlivých odstínů barev

Zveřejněné přihlášky ochranných známek - barevná vyobrazení

O-180311



O-343689



O-347557



O-194657



O-344380



O-355771



O-194658



O-346700



O-356470



O-198018



O-346719



O-356496



O-342694



O-346722



O-356497



O-356628



O-360395



O-360461



O-358127



O-360402



O-360463



O-360008



O-360420



O-360468



O-360258



O-360421



O-419841



O-360346



O-360445



O-419927



O-360347



O-360460



O-419928



O-419969



O-420309



O-420544



O-420115



O-420335



O-420546



O-420116



O-420354

EXCLUSIVE LINE

O-420580



O-420189



O-420410

ETD

O-420592



O-420232

WINLIGHT

O-420414



O-420621



O-420299

// BARTÁK

O-420488



O-420632



O-420661

PROCOM

O-420816



Brzobohatý Brož & Honsa

O-420985



O-420709

Super

O-420897

Cathy

O-420999

Juu

O-420737



O-420908



O-421014



O-420755

KOUZLO DOBRÉ INVESTICE



O-420930



O-421026



O-420756



O-420931



O-421056



O-420757



O-420941



O-421059



O-421060



O-421304



O-421452



O-421061



O-421345



O-421453



O-421062



O-421376



O-421460



O-421063



O-421395



O-421486



O-421064



O-421441



O-421487



O-421092



O-421451



O-421488



O-421489



O-421581



O-421740



O-421491

Caffeteria

O-421582



O-421769



O-421492



O-421664



O-421804



O-421578



O-421665



O-421805



O-421579



O-421669



O-421814



O-421580



O-421739



O-421818



O-421838



O-421916



O-421943

Europromotions

O-421844



O-421917



O-421955



O-421845



O-421918



O-421962



O-421885



O-421921



O-421992



O-421910



O-421930



O-422052



O-421914



O-421942



O-422065



O-422067

wmcont

O-422303

Vindobona

O-422617

GABON

O-422107

 **FINANČNÍ
PORADENSTVÍ S.R.O.**

O-422304

SWEET HARMONY

O-422618

 **HAASE PAVEL**
STAVEBNÍ FIRMA
Dvůr Králové nad Labem 

O-422118

Molex

O-422305

Fjord

O-422682

**INFO
CARD**

O-422129

LANGR

O-422321



O-422712



O-422230

SPECIAL TURBO

O-422376

music

O-422713



O-422301

Richelieu

O-422474



O-423366

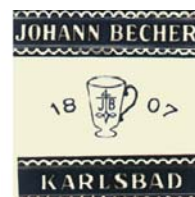

O-423368



O-423369



O-423370

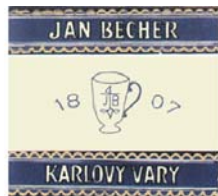

O-423373



O-423375

