

OBSAH

Zveřejněné přihlášky vynálezů	3
Udělené patenty (č. 294232 - 294328)	36
Zapsané užité vzory (č. 14690 - 14771)	50
Zapsané průmyslové vzory (č. 32318 - 32372)	60
Zapsané topografie (č.)	
Dodatková ochranná osvědčení pro léčiva a pro přípravky na ochranu rostlin	101
Úřední rozhodnutí a oznámení	102

CONTENTS

Published Patent Application	3
Granted Patents (Nr. 294232 - 294328)	36
Registered Utility Models (Nr. 14690 - 14771)	50
Registered Industrial Designs (Nr. 32318 - 32372)	60
Registered Topographies (Nr.)	
Supplementary Protection Certificates for Medicaments and Plant Protection Products	101
Official decisions and announcements	102

Kódy pro označování jednotlivých druhů dokumentů

Příhlášky vynálezů zveřejněné podle zákona č. 527/1990 Sb.	- kód A3	Zapsaná autorská osvědčení po odtajnění	- kód B1
Udělené patenty podle zákona č. 527/1990 Sb.	- kód B6	Zapsané užité vzory podle zákona č. 478/1992 Sb.	- kód U1

Číselné INID kódy pro označování bibliografických dat

(11) - číslo patentu/zápisu/osvědčení	(54) - název
(15) - datum zápisu průmyslového vzoru	(55) - vyobrazení průmyslového vzoru
(21) - číslo přihlášky/žádosti	(57) - anotace
(22) - datum podání přihlášky/žádosti	(68) - číslo základního patentu
(23) - údaje o výstavní prioritě	(71) - označení přihlašovatele/žadatele
(28) - počet průmyslových vzorů	(72) - označení původce
(31) - číslo prioritní přihlášky	(73) - označení majitele/vlastníka
(32) - datum podání prioritní přihlášky	(74) - označení zástupce
(33) - země priority	(86) - číslo mezinárodní přihlášky
(40) - datum zveřejnění přihlášky vynálezu	(87) - číslo mezinárodního zveřejnění
(45) - datum zveřejnění zapsaného průmyslového vzoru	(92) - číslo, datum a orgán registrace
(47) - datum zveřejnění udělení patentu a zápisu užitého vzoru a datum zápisu užitého vzoru	(94) - doba platnosti osvědčení
(51) - mezinárodní patentové třídění / Locarnské třídění průmyslových vzorů	(95) - označení přípravku

Kódy pro kódování záhlaví oznámení publikovaných ve Věstníku (Standard WIPO ST 17)

BB9A	zveřejněné přihlášky vynálezů	MK4A	zánik patentů uplynutím doby platnosti
FG1K	zapsané užité vzory	MK4F	zánik autorských osvědčení uplynutím doby platnosti
FG4A	udělené patenty	MK4Q	zánik průmyslového vzoru uplynutím doby ochrany
FG4Q	zapsané průmyslové vzory	MM4A	zánik patentů pro nezaplacení ročních poplatků
LD3K	částečný výmaz užitého vzoru	MM4F	zánik autorských osvědčení pro nezaplacení ročních poplatků
LD4Q	částečný výmaz průmyslového vzoru	ND1K	prodloužení platnosti užitého vzoru
MA4A	zánik patentu vzdáním se	ND4Q	obnova doby ochrany průmyslového vzoru
MA4F	zánik autorských osvědčení vzdáním se	PA4A	změna autorského osvědčení na patent
MC3K	výmaz užitého vzoru	PC9A	změna dispozičního práva k vynálezu
MC4A	zrušení patentu	PD1K	převod práv a ostatní změny majitelů užitého vzoru
MC4F	zrušení autorského osvědčení	PD4A	převod práv a ostatní změny majitelů patentů
MC4Q	výmaz průmyslového vzoru	PD4Q	převod práv a ostatní změny vlastníků průmyslových vzorů
MH1K	zánik užitého vzoru vzdáním se	QA9A	nabídka licence
MH4A	částečné zrušení patentu	SB4A	zapsané patenty do rejstříku po odtajnění
MH4F	částečné zrušení autorského osvědčení	SB4F	zapsaná autorská osvědčení do rejstříku po odtajnění
MH4Q	zánik průmyslového vzoru vzdáním se		
MK1K	zánik užitého vzoru uplynutím doby platnosti		

Opravy Změny Různé

Opravy u přihlášek vynálezů s žádostí o udělení patentu

HA9A	jmenování vynálezce	HF9A	oprava dat
HB9A	oprava jmen	HG9A	oprava chyb v třídění
HC9A	změna jmen	HH9A	oprava nebo změna všeobecně
HD9A	oprava adres	HK9A	tiskové chyby v úřed. věstnících
HE9A	změna adres		

Opravy ochranných dokumentů

patenty	autorská osvědčení	užitné vzory	průmyslové vzory	
TA4A	TA4F	TA1K	TA4Q	jmenování vynálezce
TB4A	TB4F	TB1K	TB4Q	oprava jmen
TC4A	TC4F	TC1K	TC4Q	změna jmen
TD4A	TD4F	TD1K	TD4Q	oprava adres
TE4A	TE4F	TE1K	TE4Q	změna adres
TF4A	TF4F	TF1K	TF4Q	oprava dat
TG4A	TG4F	TG1K	TG4Q	oprava chyb v třídění
TH4A	TH4F	TH1K	TH4Q	oprava nebo změna všeobecně
TK9A	TK9F	TK1K	TK4Q	tiskové chyby v úřed. věstnících

Dvoupísmenné kódy pro označování zemí a mezinárodních organizací použité ve věstníku

AT	Rakousko
AU	Austrálie
BE	Belgie
CA	Kanada
CH	Švýcarsko
CN	Čína
CY	Kypr
CZ	Česká republika
DE	Spolková republika Německo
DK	Dánsko
EM	Úřad pro harmonizaci
EP	Evropský patent
ES	Španělsko
FI	Finsko
FR	Francie
GB	Velká Británie
HU	Maďarsko
IL	Izrael
IN	Indie
IT	Itálie
JP	Japonsko
KR	Korejská republika
NL	Nizozemí
NO	Norsko
RU	Ruská federace
SE	Švédsko
SK	Slovensko
US	Spojené státy americké
WO	WIPO

Dvoupísmenné kódy pro označování států USA použité ve věstníku

CA	California
CT	Connecticut
DE	Delaware
FL	Florida
GA	Georgia
IL	Illinois
IN	Indiana
LA	Louisiana
MA	Massachusetts
MD	Maryland
MI	Michigan
MO	Missouri
NC	North Carolina
NH	New Hampshire
NJ	New Jersey
NY	New York
OH	Ohio
PA	Pennsylvania
SC	South Carolina
TN	Tennessee
TX	Texas
VA	Virginia
WI	Wisconsin
WV	West Virginia

BB9A Zveřejněné přihlášky vynálezů - přehled podle čísel přihlášek

Dále uvedené přihlášky vynálezů byly zveřejněny dnem, uvedeným ve Věstníku podle zákona č. 527/1990 Sb., o vynálezech a zlepšovacích návrzích, ve znění pozdějších předpisů, a jsou k dispozici v patentové knihovně Úřadu průmyslového vlastnictví, Antonína Čermáka 2a, 160 68, Praha 6.

2002-3343	A 62 D 3/00	2003-2964	F 01 D 11/00
2002-3673	B 66 B 23/22	2003-3056	C 08 G 63/82
2002-3828	H 04 M 1/00	2003-3123	A 61 K 38/31
2002-4183	H 03 M 7/30	2003-3185	C 09 K 15/24
2003-104	B 65 D 1/32	2003-3291	C 07 K 14/52
2003-259	E 01 C 11/24	2003-3310	C 08 K 5/00
2003-375	B 09 C 1/06	2003-3326	C 07 D 417/04
2003-729	A 23 D 9/00	2003-3329	C 07 D 221/06
2003-761	C 01 F 7/02	2003-3356	F 25 B 39/02
2003-768	B 23 Q 11/08	2003-3377	C 07 D 453/02
2003-769	B 23 Q 1/25	2003-3486	C 08 K 3/00
2003-772	D 01 H 4/38	2003-3526	C 08 J 5/18
2003-773	D 04 B 9/56	2003-3544	C 07 D 487/04
2003-785	E 01 B 35/08	2003-3572	C 23 C 22/34
2003-786	F 23 J 13/00	2004-71	C 07 D 487/04
2003-799	G 01 M 11/06	2004-79	C 07 K 16/00
2003-800	G 01 M 11/06	2004-246	C 08 F 10/00
2003-810	B 67 D 1/12	2004-255	A 61 K 31/727
2003-811	B 60 S 5/02	2004-324	B 01 J 20/24
2003-812	B 60 S 5/02	2004-347	C 11 D 3/00
2003-824	A 45 D 34/04	2004-370	A 47 J 31/40
2003-846	B 60 R 25/06	2004-422	C 11 D 17/00
2003-855	A 23 L 1/29	2004-426	B 01 D 53/34
2003-856	H 01 L 25/00	2004-441	A 61 K 38/26
2003-868	G 09 F 13/18	2004-447	G 11 B 27/034
2003-883	H 02 K 41/06	2004-478	F 16 L 37/092
2003-901	C 04 B 35/03	2004-577	C 08 F 8/00
2003-902	E 01 B 19/00	2004-602	A 61 K 35/78
2003-908	F 03 G 7/04	2004-615	D 02 G 3/00
2003-912	B 65 G 15/60	2004-617	A 61 K 31/167
2003-915	A 61 K 31/282	2004-623	C 07 G 5/00
2003-916	A 61 F 13/00	2004-646	D 04 H 3/16
2003-926	F 01 C 1/22	2004-655	A 47 J 31/40
2003-927	F 02 G 1/00	2004-705	C 08 L 77/00
2003-928	A 61 K 35/10	2004-726	A 47 J 31/40
2003-929	E 04 H 7/22	2004-742	C 08 J 9/14
2003-932	D 05 B 49/02	2004-747	C 07 D 277/46
2003-941	D 02 G 3/38	2004-772	C 12 C 7/17
2003-942	D 02 G 3/22	2004-778	A 61 K 38/13
2003-943	D 01 H 4/32	2004-800	C 09 J 103/02
2003-944	B 01 D 63/04	2004-801	G 11 B 23/03
2003-953	C 04 B 16/04	2004-812	C 07 C 39/17
2003-973	B 60 C 5/00	2004-815	C 08 J 5/06
2003-978	F 03 G 3/08	2004-817	A 23 L 2/54
2003-982	B 60 Q 1/04	2004-824	G 01 N 21/88
2003-984	B 23 Q 3/157	2004-831	C 22 C 21/02
2003-987	C 07 D 207/34	2004-856	C 12 C 11/00
2003-988	E 05 B 65/20		
2003-990	D 04 H 3/04		
2003-992	B 65 D 47/20		
2003-1002	E 04 F 15/00		
2003-1004	E 04 B 1/64		
2003-1252	B 23 Q 1/54		
2003-1605	F 02 N 11/04		
2003-1764	B 66 B 11/00		
2003-1793	B 23 C 5/08		
2003-1961	B 23 C 5/22		
2003-1962	B 23 C 5/22		
2003-1992	A 61 B 5/145		
2003-1996	F 02 M 31/20		
2003-2207	F 04 C 18/08		
2003-2389	G 01 S 3/02		
2003-2393	G 04 F 10/04		
2003-2421	D 04 H 1/70		
2003-2436	A 47 J 43/04		
2003-2504	B 65 D 23/10		
2003-2676	C 07 D 231/18		
2003-2731	B 01 J 23/06		
2003-2781	G 01 S 11/02		
2003-2783	A 61 P 35/00		
2003-2793	A 61 K 31/415		
2003-2816	C 08 F 10/00		
2003-2817	C 08 F 10/00		

Zveřejněné přihlášky vynálezů - řazené podle MPT

- 7 (51) **A 23 D 9/00**
 (21) **2003-729**
 (71) PRIMA GROUP, A. S., Nezamyslice, CZ
 (72) Příkryl Jaroslav, Nezamyslice u Prostějova, CZ
 (54) **Pomazánka z jedlého živočišného tuku**
 (22) 13.03.2003
 (57) Pomazánka na bázi jedlého živočišného tuku, zejména vepřového sádla, která na 100 hmotnostních dílů živočišného tuku obsahuje 0,3 až 2,8 hmotnostních dílů jedlé soli a 1 až 50 hmotnostních dílů sušené zeleniny, vybrané ze skupiny cibule, pažitka, paprika.
 (74) RNDr Zdeňka Halaxová, Univerzitní 7, Olomouc, 77200

- 7 (51) **A 23 L 1/29, A 23 L 1/305**
 (21) **2003-855**
 (71) KRAJÍČEK Milan PharmDr., Opava, CZ
 ZADÁK Zdeněk Prof. M.D., Ph.D., Hradec Králové, CZ
 HYŠPLER Radomír MUDr. PhD, Hradec Králové, CZ
 (72) Krajíček Milan PharmDr., Opava, CZ
 Zadák Zdeněk Prof. M.D., Ph.D., Hradec Králové, CZ
 Hyšpler Radomír MUDr. PhD, Hradec Králové, CZ
 (54) **Nutriční přípravek**
 (22) 25.03.2003
 (57) Nutriční přípravek zejména pro umělou výživu pacientů s nádorovým onemocněním tlustého střeva a konečníku, na bázi kombinace proteinů, sacharidů a mastných kyselin obsahuje v 1 litru jako základní nutrienty 50 až 80 g kaseinových bílkovin, 5 až 15 g argininu, 110 až 170 g sacharidů a 25 až 45 g rostlinných látek.
 (74) RNDr. Zdeňka Halaxová, Iniverzitní 7, Olomouc, 77200

- 7 (51) **A 23 L 2/54, F 17 C 1/00**
 (21) **2004-817**
 (71) KUTYEV Anatoly Anatolievich, Moscow, RU
 (72) Kutyev Anatoly Anatolievich, Moscow, RU
 (54) **Osobní zařízení pro přípravu pěnivého kyslíkového koktejlu a jeho plynová láhev**
 (22) 18.12.2002
 (32) 19.12.2001, 17.06.2002
 (31) 2001/01133876, 2002/02115394
 (33) RU, RU
 (86) PCT/RU2002/000536
 (87) WO 2003/052046
 (57) Osobní zařízení pro přípravu pěnivého kyslíkového koktejlu zahrnuje nádobu s kapalinou a plynovou láhev se stlačeným kyslíkem, vybavenou výpustným ventilem a připojenou k trysce zhotovené v podobě rozprašovače k umístění do nádoby s kapalinou pro umožnění tvorby pěnivého kyslíkového koktejlu, pokud se zavádí kyslík. Rozprašovač je zhotoven z jemně pórovitého materiálu, s možností tvorby pěny, pokud skrze něj prochází kyslík, a v láhvi je obsaženo 0,1 l až 90 l kyslíku pod tlakem pohybujícím se v rozmezí od 2 do 30 atm. a plynová nádoba tohoto zařízení zhotovená z hliníku nebo plechu o tloušťce 0,1 až 0,83 mm, jejíž výpustní ventil je zhotoven tak, že může odolat vnitřnímu tlaku plynu až 35 atm.
 (74) Ing. Jan Kubát, Přístavní 24, Praha 7, 17000

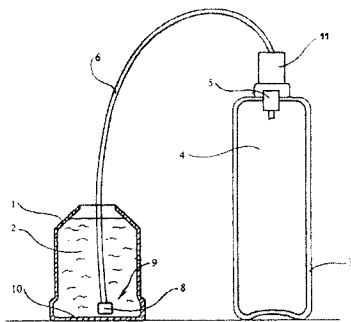

- 7 (51) **A 45 D 34/04, A 45 D 34/00, A 45 D 29/14, A 45 D 29/11, A 45 D 29/00**
 (21) **2003-824**
 (71) MACEK Martin, Praha, CZ
 (72) Macek Martin, Praha, CZ
 (54) **Selektivní lakovač**
 (22) 21.03.2003
 (57) Selektivní lakovač sestává z alespoň jednoho lakovacího prvku s proměnlivou šířkou nebo tvarem nebo šířkou i tvarem lakové stopy pro nanesení laku na alespoň jednu lakovanou plochu, alespoň jedné tvarové předlohy pro záznam a uchování alespoň jedné rozměrové nebo tvarové nebo rozměrové i tvarové informace, alespoň jednoho zařízení pro odečet a předání alespoň jedné tvarové nebo rozměrové nebo tvarové i rozměrové informace podle alespoň jedné lakované plochy, alespoň jednoho zařízení pro nastavení alespoň jednoho rozměru nebo tvaru nebo rozměru i tvaru alespoň jednoho lakovacího prvku s proměnlivou šířkou nebo tvarem nebo šířkou i tvarem lakové stopy podle alespoň jedné uchované rozměrové nebo tvarové nebo rozměrové i tvarové informace, tvořené s výhodou otáčivým mechanismem baterie tvarových předloh, alespoň jednoho zařízení pro uchování alespoň jedné poziční informace pro změnu pozice alespoň jednoho lakovacího prvku s proměnlivou šířkou nebo tvarem nebo šířkou i tvarem lakové stopy, alespoň jedné pohonné jednotky pro alespoň jednu změnu pozice alespoň jednoho lakovacího prvku s proměnlivou šířkou nebo tvarem nebo šířkou i tvarem lakové stopy podle alespoň jedné uchované poziční informace, alespoň jednoho zařízení pro nastavení a držení polohy a pozice lakované plochy, alespoň jednoho zásobníku laku a řídicí jednotky a zdroje energie.
 (74) Dana Šemberová, Útulná 17/506, Praha 10, 10800

- 7 (51) **A 47 J 31/40**
 (21) **2004-370**
 (71) ILLYCAFFE' S.P.A, Trieste, IT
 (72) Della Pietra Bruno, Trieste, IT
 Racchi Gianfranco, Trieste, IT
 Racchi Pierpaolo, Trieste, IT
 Suggi Liverani Furio, Trieste, IT
 (54) **Systém pro přemísťování jednotlivých balení kávy ze zásobníku do vyluhovací komory stroje na výrobu kávy espresso**
 (22) 10.09.2002
 (32) 21.09.2001
 (31) 2001MI/001974
 (33) IT
 (86) PCT/EP2002/010114
 (87) WO 2003/026467
 (57) Tento systém zahrnuje zásobník (6) naplněná tobolkami kávy, který je v záběru v sousedství vyluhovací komory (3) stroje na kávu, a pod ústím zásobníku (6) pracující mobilní ovládací prostředek (10) pro řízení otevírání a uzavírání zásobníku (6) tak, aby nejnižší tobolka mohla vypadnout a mohla být zachycena prostředkem (10), který ji přemísťuje do otevřené vyluhovací komory (3). Prostředky, které uskutečňují průchod tobolky ze zásobníku (6) do vyluhovací komory (3), stejně jako ty, které způsobují otevírání a uzavírání ústí zásobníku (6) a uzavírání a otevírání vyluhovací komory (3), stejně jako také aktivační čerpadla, které dopravuje vyluhovací vodu a odstraňování vyčerpaných tobolek, jsou buď ruční nebo automatické.
 (74) JUDr. Ph.D. Karel Čermák jr., Národní 32, Praha 1, 11000

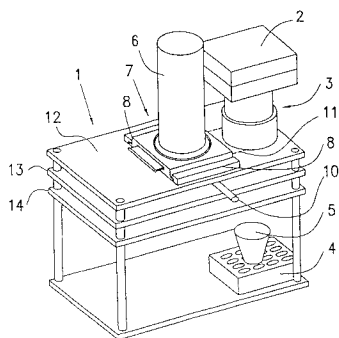

- 7 (51) **A 47 J 31/40**
 (21) **2004-655**
 (71) SOCIETE DES PRODUITS NESTLE S.A., Vevey, CH
 (72) Zurcher Alain, Pampigny, CH
 Pillot Pierre, Forel-sur- Lucens, CH
 (54) **Zařízení pro přípravu nápojů z kapslí a způsob výběru a uložení kapsle pro přípravu nápoje**
 (22) 30.10.2002
 (32) 09.11.2001
 (31) 2001/01126726
 (33) EP
 (86) PCT/EP2002/012174
 (87) WO 2003/039309
 (57) Je popsáno zařízení pro přípravu nápojů z kapslí obsahujících substanci určenou k extrakci v extrakčním systému (7) pro přípravu nápojů, které zahrnuje úložný systém (2) zahrnující kapsle uspořádané v několika skupinách (20, 21, 22, 23); a zachytávací prostředek (4) pro zachycení kapsle individuálně ze skupiny a uvolnění kapsle do extrakčního systému (7), přičemž zachytávací prostředek (4) je způsobitelný posouvat se mezi úložným systémem (2) a extrakčním systémem (7) a je zkonstruován takovým způsobem, aby zaujímal alespoň dvě polohy, první nebo přijímací polohu, ve které je kapsle držena a je způsobitelná přenosu zachytávacím prostředkem (4), a druhou nebo uvolňovací polohu, ve které zachytávací prostředek (4) může být otevřen pro uvolnění kapsle ze zachytávacího prostředku. Popsán je rovněž způsob výběru a uložení kapsle pro přípravu nápoje v extrakčním systému (7) z úložné oblasti (2) zahrnující několik skupin (20, 21, 22, 32) kapslí, který zahrnuje výběr a zachycení jedné kapsle ze sad kapslí, přenos této kapsle do extrakčního systému (7), a extrakci obsahu této kapsle v extrakčním systému (7), přičemž kapsle se zachytí a potom uvolní do extrakčního systému (7), přičemž extrakční systém je způsobitelný uzavřít se kolem kapsle.
- (74) JUDr. Zdeňka Korejzová, Spálená 29, Praha 1, 11000

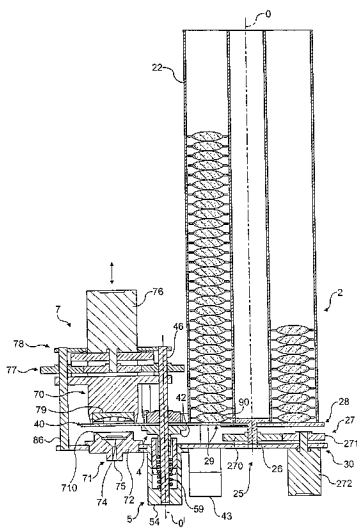

- 7 (51) **A 47 J 31/40**
 (21) **2004-726**
 (71) SOCIETE DES PRODUITS NESTLE S.A., Vevey, CH
 (72) Yoakim Alfred, St-Legier-la Chiesaz, CH
 (54) **Zařízení pro extrakci substance**
 (22) 10.01.2002
 (32) 10.01.2002
 (31) 2002EP/0200325
 (33) WO
 (86) PCT/EP2002/000325
 (87) WO 2003/056987
 (57) Je popsáno zařízení pro extrakci substance pro přípravu nápoje z kapsle, které zahrnuje: - podstavec (11) s horizontální plochou částí (22) a vertikální částí (14) u zadní strany tohoto podstavce, zásuvku (5), která může být posouvána v horizontálním posunu nad plochou částí podstavce mezi otevřenou polohou a uzavřenou polohou a která v sobě zahrnuje úložnou jednotku (6) pro kapsle (10) s alespoň s alespoň jedním úložištěm (21) pro kapsli, která má být extrahována, a čep (18) pro držení na každé straně úložné jednotky a zajištěný k ní, pevnou extrakční hlavu (4) pro kapsle, namontovanou na podstavci s alespoň jedním košíkem (20) pro kapsle, přičemž tento košík je přivrácen k úložišti pro kapsli, když je zásuvka v uzavřené poloze, přídržné prostředky umožňující při zásuvce v uzavřené poloze zdvižení úložné jednotky pro kapsle s použitím přídržného čepu tak, aby kapsle, která má být extrahována, byla přivedena do košíku pro kapsli.
- (74) JUDr. Zdeňka Korejzová, Spálená 29, Praha 1, 11000

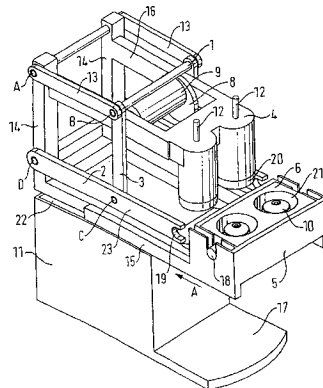

- 7 (51) **A 47 J 43/04, A 47 J 44/00, A 22 C 5/00, A 22 C 7/00**
 (21) **2003-2436**
 (71) ETA A. S., Hlinsko, CZ
 (72) Lacina Luboš Ing., Hlinsko, CZ
 Vyhňálek Jan, Hlinsko, CZ
 (54) **Ústrojí pro unášení šneku kuchyňského strojku na zpracování potravin**
 (22) 09.09.2003
 (57) Ústrojí pro unášení šneku strojku na zpracování potravin sestávající z destičky masořezky, řezného nože, šneku a převodovky opatřené hřídelem je provedeno tak, že hřídel (12) převodovky (10) je na svém konci opatřen vnější šroubovicí (13), proti níž je ve vnitřním průměru (53) šneku (50) vytvořena vnitřní šroubovice (52), jejíž tvar tvoří negativ vnější šroubovice (13) hřídele (12), přičemž šnek (50) opatřený alespoň jedním pracovním závitem (54) je zakončen tvarovým výstupkem (55) s boční ploškou (56), proti níž je řezný nůž (40) opatřen boční ploškou (43).

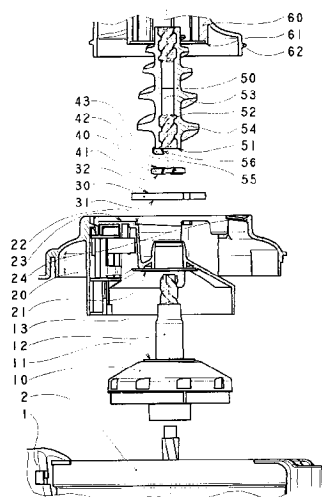

- 7 (51) **A 61 B 5/145**
 (21) **2003-1992**
 (71) F. HOFFMANN-LA ROCHE AG, Basel, CH
 (72) Perez Edward P., Menlo Park, CA, US
 Roe Steve N., San Mateo, CA, US
 (54) **Lancetové zařízení s kapilární vzlinavostí**
 (22) 22.01.2002
 (32) 22.01.2001
 (31) 2001/263533
 (33) US
 (86) PCT/US2002/001703
 (87) WO 2002/056751
 (57) Zařízení pro odběr vzorků tělesné tekutiny obsahuje hlavní část (105), lancetu (120), umístěnou v hlavní části (105), nosič umístěný v hlavní části (105) pevně připojený k lancetě (120), předpnutý prostředek v kontaktu s lancetou a nosičem, prostor (130) prstencového tvaru, umístěný v hlavní části (105), přiléhající k lancetě (120) a prostředky pro měření tělesné tekutiny. Prostředky pro měření tělesné tekutiny mohou zahrnovat mikroporézní testovací stripy (90), elektronické testovací zařízení, optické vlastnosti/reflektanci testující měřící zařízení nebo vizuální vyšetření.
 (74) Dr. Karel Čermák, Národní 32, Praha 1, 11000

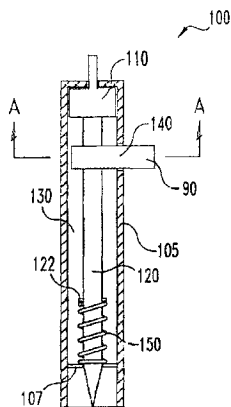

- 7 (51) **A 61 F 13/00, A 61 L 15/20**
 (21) **2003-916**
 (71) Bauer Václav, Příbram, CZ
 (72) Bauer Václav, Příbram, CZ
 (54) **Obvazový materiál s aktivními uhlíkovými vlákny**
 (22) 31.03.2003
 (57) Obvazový materiál s aktivními uhlíkovými vlákny je tvořen jednou nosnou vrstvou (1) z netkané textilie, skládající se z 50 % viskóznové stříže nebo vláken a z 50 % polypropylénové stříže nebo vláken a na této vrstvě je uspořádána druhá aktivní vrstva (2) z uhlíkové tkaniny, která je tvořena z čistého uhlíkového vlákna, přičemž obě vrstvy (1, 2) spolu tvoří kompaktní celek.

- (74) PROPATENT - patentová známková grafická kancelář, Ing. Jarmila Loskotová, K Závětinám 727, Praha 5, 15500

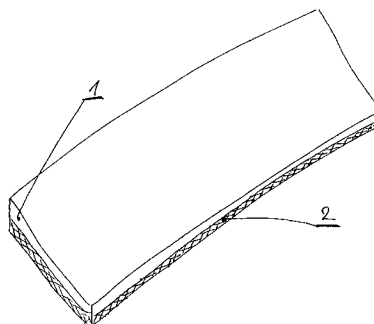

- 7 (51) **A 61 K 31/167, A 61 K 47/00**
 (21) **2004-617**
 (71) RECKITT BENCKISER HEALTHCARE (UK) LIMITED, Slough, GB
 (72) Lindley Michael George, Reading, GB
 (54) **Prostředek obsahující paracetamol a složku maskující hořkou příchut'**
 (22) 16.10.2002
 (32) 18.10.2001
 (31) 2001/0125022
 (33) GB
 (86) PCT/GB2002/004653
 (87) WO 2003/032973
 (57) Farmaceutický prostředek obsahující paracetamol a maskovací komponentu, která změkčuje nebo maskuje hořkou příchut' tohoto paracetamolu, která zahrnuje přinejmenším dva členy zvolené z následujících skupin (i) až (vi): (i) farmakologicky přijatelná sůl hořčiku, hydroxid hořečnatý a/nebo oxid hořečnatý; (ii) gingerin a/nebo zázvorová silice; (iii) dlouhopůsobící sladidlo s opožděným začátkem působení; (iv) rozpustný škrob ve hmotnostním poměru přinejmenším 1 : 15, vztaženo na paracetamol; (v) požitelný emulgátor, jehož hodnota HLB je větší než 10; a (vi) glycin.
 (74) JUDr. Pavel Zelený, Hálkova 2, Praha 2, 12000

- 7 (51) **A 61 K 31/282, A 61 K 47/26**
 (21) **2003-915**
 (71) PLIVA-LACHEMA A. S., Brno, CZ
 (72) Franc Aleš Mgr., Brno, CZ
 Sova Petr PhD., Hradec Králové, CZ
 (54) **Farmaceutická kompozice obsahující jako účinnou látku komplex čtyřmocné platiny a způsob její výroby**
 (22) 31.03.2003
 (57) Řešení se týká farmaceutické kompozice obsahující jako účinnou látku komplex čtyřmocné platiny obecného vzorce I, ve kterém A, A', B, B', X a X' mají specifické významy, ve směsi s alespoň jednou farmaceuticky přijatelnou pomocnou látkou, jejíž podstata spočívá v tom, že je tvořena granulátem s velikostí částic menší než 0,5 mm, připraveným mokrou granulací vodou zvlhčené směsi platinového komplexu obecného vzorce I, alespoň jednoho neutrálního sacharidu a alespoň jednoho nativního a/nebo modifikovaného polysacharidu. Řešení se týká také způsobu výroby této farmaceutické kompozice.
 (74) Ing. Jan Kubát, Přístavní 24, Praha 7, 17000

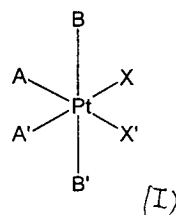

- 7 (51) **A 61 K 31/415, A 61 K 31/635, A 61 K 47/48, A 61 K 47/10, A 61 P 29/00**
 (21) **2003-2793**
 (71) PHARMACIA CORPORATION, St. Louis, MO, US

- (72) Gao Ping, Portage, MI, US
Huang Tiehua, Kalamazoo, MI, US
Robins Russell H., Portage, MI, US
Bauer Juliane M., Portage, MI, US
Guido Jane E., Vicksburg, MI, US
Brugger Andrew M., Libertyville, IL, US
Karim Aziz, Skokie, IL, US
Hassan Fred, Peapack, NJ, US
Forbes James C., Glenview, IL, US
- (54) **Stabilizované orální farmaceutické kompozice**
(22) 12.04.2002
(32) 17.04.2001, 19.02.2002
(31) 2001/284589, 2002/357959
(33) US, US
(86) PCT/US2002/011690
(87) WO 2002/102376
(57) Řešení přináší orální farmaceutické kompozice obsahující aminosulfonylovou skupinu obsahující účinnou látku, například selektivní inhibitor cyklooxygenasy-2 jako je celecoxib a kapalné rozpouštědlo, které obsahuje polyethylenglykol a jeden, nebo více volné radikály neutralizujících antioxidantů. Významná část účinné látky je rozpuštěná v kapalném rozpouštědle. Kompozice mají rychlý nástup účinku a jsou výhodné pro léčbu stavů a poruch spojených s cyklooxygenasou-2.
- (74) Ing. František Kania, Mendlovo nám. 1a, Brno, 60300

- 7 (51) **A 61 K 31/727, C 08 B 37/10, A 61 P 35/00, A 61 P 7/02**
(21) **2004-255**
(71) SIGMA-TAU INDUSTRIE FARMACEUTICHE RIUNITE S. P. A., Rome, IT
(72) Casu Benito, Milan, IT
Torri Giangiacomo, Milan, IT
Naggi Annamaria, Milan, IT
Giannini Giuseppe, Pomezia, IT
Penco Sergio, Pomezia, IT
Pisano Claudio, Pomezia, IT
- (54) **Deriváty částečně desulfátovaných glykosaminoglykanů jako inhibitory heparanázy mající antiangiogenní účinky a zabráňující antikoagulačnímu působení**
(22) 12.09.2001
(32) 12.09.2001
(31) 2001IT/01000472
(33) WO
(86) PCT/IT2001/000472
(87) WO 2003/022291
(57) Jsou popsány deriváty částečně desulfátovaných glykosaminoglykanů, zvláště heparinu a zvláště sloučenin obecného vzorce I, kde R a R₁, které mohou být stejné nebo různé, jsou SO₃, C₁-C₈ acylové zbytky, případně nesoucí alespoň další karboxylovou skupinu; n a m, které mohou být stejné nebo různé, se může měnit od 1 do 40; součet n + m se pohybuje v rozmezí od 6 do 40; poměr m : n se pohybuje od 10 : 2 do 1 : 1; přičemž jednotky označené m a n jsou statisticky rozdělené podél polysacharidového řetězce a nejsou nezbytně na sebe vázány v uvedeném pořadí. Deriváty glykosaminoglykanů mají antiangiogenní účinky a účinky inhibující heparanázu, a zabráňují antikoagulačnímu působení.
- (74) Ing. Jana Vanděliková, Hradební 3, Praha, 11000

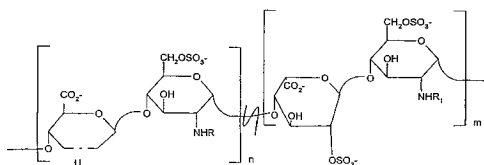

- 7 (51) **A 61 K 35/10, A 61 K 35/78**
(21) **2003-928**
(71) SEDLÁČEK Josef Ing., Praha, CZ
(72) Sedláček Josef Ing., Praha, CZ
(54) **Úprava rašeliny pro privátní využití**
(22) 01.04.2003
(57) Úprava rašeliny pro privátní použití spočívá v tom, že se vytěžená rašelina rozemele, například na kladívkovém mlýnku na prach, který se podle potřeby promísí s vodou a vznikne hmota, která má charakter pasty, která se obohatí

- o další příměsi a to bylinné, minerální nebo farmaceutické.
(74) Ing. Jarmila Loskotová, K Závětinám 727, Praha 5, 15500

- 7 (51) **A 61 K 35/78**
(21) **2004-602**
(71) IREL spol. s r. o., Brno, CZ
(72) Švehlík Zdeněk Ing., Miroslav, CZ
Švehlík Pavel Ing., Brno, CZ
- (54) **Způsob zpracování plodu ostropestřce mariánského**
(22) 10.05.2004
(57) Předmětem řešení je způsob zpracování plodu ostropestřce mariánského k jeho následně extrakci, kdy se nejprve provádí zajištění vstupního plodu s jeho případným předsušením, poté se plod podrobí separaci mechanických nečistot, přičemž následuje případná separace tuk obsahujícího endospermu pro první eliminaci tukové frakce, a dále se na plod působí v závislosti na čase změnou lisovacího tlaku k zajištění konečné struktury a tvaru odtučněného plodu a zároveň s tím i k odstranění tuku z plodu jako vedlejšího organického produktu, kdy teplotní expozice působící na plod během celého procesu je minimální.
- (74) Ing. Václav Krmenčík, Nad Štolou 12, Praha 7, 17000

- 7 (51) **A 61 K 38/13, A 61 K 9/107, A 61 P 17/00, A 61 P 29/00, A 61 P 37/06**
(21) **2004-778**
(71) JAGOTEC AG, Muttens, CH
(72) Wohlrab Johannes, Halle/S., DE
Neubert Reinhard, Halle/S., DE
Jahn Konstanze, Beyendorf, DE
- (54) **Farmaceutická formule zahrnující cyklosporin a její použití**
(22) 14.12.2001
(32) 14.12.2001
(31) 2001EP/0114749
(33) WO
(86) PCT/EP2001/014749
(87) WO 2003/051385
(57) Řešení se týká formulace léčiva v koloidní formě k topické aplikaci pro terapii a profylaxi chorobných změn kůže a/nebo útvarů kožních výrůstků a/nebo sliznic, včetně sliznic trávicího traktu, urogenitálního traktu, jakož i bronchiálního systému a/nebo spojivky, obsahující lipofilní fázi v množství 1 až 10 hmotn. %, směs tenzidu a kotenzidu v množství 1 až 50 hmotn. %, hydrofilní fázi v množství 40 až 80 hmotn. % a jako účinnou látku cyklosporin a/nebo jeho deriváty v koncentraci 0,1 až 20 hmotn. %.
- (74) Ing. Ivana Jirotková, Nad Štolou 12, Praha 7, 17000

- 7 (51) **A 61 K 38/26, A 61 P 11/00**
(21) **2004-441**
(71) ELI LILLY AND COMPANY, Indianapolis, IN, US
(72) Efendic Suad, Lidingo, SE
Jakubowski Joseph Anthony, Indianapolis, IN, US
- (54) **Léčivo pro snižování mortality a morbidity souvisejících s kritickými onemocněními**
(22) 19.09.2002
(32) 01.10.2001
(31) 2001/326330
(33) US
(86) PCT/US2002/028123
(87) WO 2003/028626
(57) Řešení se týká léčiva pro snižování mortality a morbidity souvisejících s kritickými onemocněními. Použití sloučenin typu glukagonu podobného peptidu (glucagon-like peptide - GLP-1) pro snižování mortality a morbidity souvisejících s kritickými onemocněními v případě, při kterém pacient je predisponován nebo trpí některým typem dechového selhání.
- (74) JUDr. Otakar Švorčík, Hálkova 2, Praha 2, 12000

- 7 (51) **A 61 K 38/31, A 61 K 38/08, A 61 K 38/12, A 61 K 38/18, C 07 K 7/02, C 07 K 7/04, C 07 K 7/06, C 07 K 7/08, C 07 K 14/655, A 61 P 5/06**
(21) **2003-3123**
(71) SOCIETE DE CONSEILS DE RECHERCHES ET D'APPLICATIONS SCIENTIFIQUES, S.A.S., Paris, FR
IL CONSORZIO FERRARA RICERCA, Ferrara, IT

- (72) Culler Michael D., Hopkinton, MA, US
Uberti Ettore C. Degli, Ferrara, IT
Zatelli Maria C., Ferrara, IT
- (54) **Farmaceutické prostředky, které inhibují proliferaci adenomů hypofýzy**
- (22) 25.06.2002
(32) 25.06.2001
(31) 2001/300909
(33) US
(86) PCT/US2002/019998
(87) WO 2003/000196
- (57) Řešení se týká použití nejméně jednoho agonisty SSTR-1 a/nebo nejméně jednoho agonisty SSTR-2 a/nebo nejméně jednoho agonisty SSTR-5 nebo jejich jedné nebo více farmaceuticky přijatelných solí, buď samotných nebo v kombinaci, pro přípravu léčiva pro snížení rychlosti proliferace buněk adenomu hypofýzy ve styku s nimi.
- (74) Ing. Pavel Reichel, Lopatecká 14, Praha 4, 14700

- 7 (51) **A 61 P 35/00**
(21) **2003-2783**
(71) PHARMACIA CORPORATION, St. Louis, MO, US
(72) McKearn John P., St. Louis, MO, US
Gordon Gary B., Highland Park, IL, US
Cunningham James J., Chicago, IL, US
Gately Stephen T., Palatine, IL, US
Koki Alane T., Beaufort, MO, US
Masferrer Jaime L., Ballwin, MO, US
- (54) **Antiangiogenní kombinovaná terapie pro léčbu rakoviny**
- (22) 25.04.2002
(32) 25.04.2001
(31) 2001/843132
(33) US
(86) PCT/US2002/013219
(87) WO 2002/085459
- (57) Řešení se týká kombinací látky inhibující DNA topoizomerázu I a látky selektivně inhibující COX-2 pro prevenci, léčbu a/nebo snížení rizika rozvoje neoplazie u savce.
- (74) Ing. František Kania, Mendlovo nám. 1a, Brno, 60300

- 7 (51) **A 62 D 3/00**
(21) **2002-3343**
(71) KAŠTÁNEK František Prof. Ing. DrSc., Praha 6, CZ
KAŠTÁNEK Petr Ing., Praha, CZ
(72) Kaštánek František Prof. Ing. DrSc., Praha 6, CZ
Kaštánek Petr Ing., Praha, CZ
- (54) **Způsob dehalogenace organických chlorovaných látek**
- (22) 08.10.2002
- (57) Způsob dehalogenace organických chlorovaných látek, zejména polychlorovaných bifenyly, obsažených v olejích spočívá v tom, že organické chlorované látky jsou kontaktovány s dehalogenačním činidlem tvořeným směsí alkalického kovu s alespoň jedním nealkalickým kovem, přičemž nealkalický kov je ze skupiny hliník, železo, hořčík, nikl, zinek, mangan, křemík, titan, cín nebo paladium, přednostně hliník a železo, a alkalický kov je ze skupiny sodík, draslík a lithium, přednostně sodík, a dále polyalkylenglykolem nebo náhodným kopolymerem ethylen a propylen oxidu, přednostně polyethylenglykoly 300 a 400, a dále bázi tvořenou hydroxidem či alkoholátem alkalického kovu nebo kovu alkalických zemin či jejich směsí, přičemž tyto složky tvoří reakční směs.
- (74) JUDr. Oldřich Studený, Komunardů 36, Praha 7, 17000

- 7 (51) **B 01 D 53/34, C 10 K 1/00**
(21) **2004-426**
(71) TEXACO DEVELOPMENT CORPORATION, San Ramon, CA, US
(72) Kranz David R., Katy, TX, US
- (54) **Použití syntézního plynu vyrobeného konverzí pro regeneraci katalyzátoru typu SCR**
- (22) 26.06.2002
(32) 31.08.2001
(31) 2001/944091
(33) US
(86) PCT/US2002/020295
(87) WO 2003/020406

- (57) Použití spočívá v tom, že odvětvěný proud syntézního plynu ze zplyňovací jednotky (2) je přečištěn v jednotce (4) pro odstranění kyselého plynu za účelem odstranění H₂S. Syntézní plyn je poté zpracován v konverzní jednotce (18), kde se oxid uhelnatý a případně COS přítomný v syntézním plynu převádí na vodík a oxid uhličitý. Konvertovaný syntézní plyn stále ještě obsahující stopová množství sirovodíku je poté zpracován na vrstvě (6) oxidu zinečnatého, kde se odstraní stopy H₂S. Výsledný proud je bohatý na vodík a oxid uhličitý a je vhodný pro použití k regeneraci systému katalyzátor/absorber.
- (74) JUDr. Petr Kalenský, Hálkova 2, Praha 2, 12000

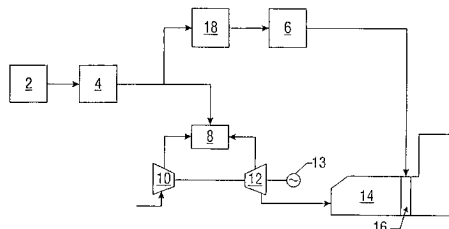

- 7 (51) **B 01 D 63/04**
(21) **2003-944**
(71) DOHNAL Miroslav, Ostopovice, CZ
(72) Dohnal Miroslav, Ostopovice, CZ
- (54) **Membránový kontaktor**
- (22) 03.04.2003
- (57) Membránový kontaktor sestává z šachtice (2), ve které jsou uloženy svazky membrán typu vlákno (1), jejichž stěny tvoří rozhraní mezi fází, která naplňuje šachtici (2) a fází, která je přiváděna a odváděna pomocí kanálů (6) a (7), napojených na vyústění koncovek se zatměnými dutými vlákny (4), nebo jsou koncovky zavedeny do společného kanálu, kterým protéká plynná složka dělené fáze přičemž dělená fáze je do šachtice kontaktoru přiváděna vstupními a výstupními otvory (9) a (10), jejichž osy svírají s dutými vlákny úhel 65° až 100°.

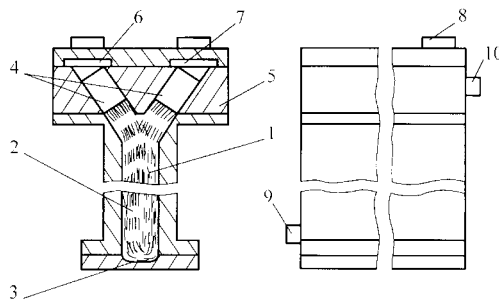

- 7 (51) **B 01 J 20/24, B 01 J 20/26, B 01 D 17/02, D 06 L 1/10**
(21) **2004-324**
(71) THE PROCTER & GAMBLE COMPANY, Cincinnati, OH, US
(72) Burton Dewey Edward, Fairfield, OH, US
Radomyselski Arseni Valerevich, Hamilton, OH, US
France Paul Amaat Raymond Gerald, West Chester, OH, US
- (54) **Filtr pro odstraňování vody a/nebo smáčedel z lipofilní kapaliny**
- (22) 10.09.2002
(32) 10.09.2001
(31) 2001/318440
(33) US
(86) PCT/US2002/028644
(87) WO 2003/022400
- (57) Filtr zahrnuje plášť, přívodní kanál pro vstup filtrátu, vývodový kanál pro odvod filtrátu a činidlo absorbující vodu s kapacitou absorpce vody alespoň 50 g vody/g činidla, vybrané ze skupiny, zahrnující akrylát, akrylamid, celulózu a jejich směsi.
- (74) PATENTSERVIS PRAHA a.s., Jivenská 1273/1, Praha 4, 14021

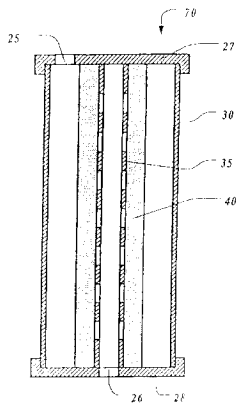

- 7 (51) **B 01 J 23/06, B 01 J 29/08**
 (21) **2003-2731**
 (71) W. R. GRACE & CO.-CONN., Columbia, MD, US
 (72) Zhao Xinjin, Woodbine, MD, US
 Cheng Wu-Cheng, Ellicott, MD, US
 Rudesill John Allen, Columbia, MD, US
 Wormbecher Richard Franklin, Dayton, MD, US
 Deitz Philip Stephen, Baltimore, MD, US
 (54) **Katalyzátor snižující obsah síry v automobilovém benzínu pro způsob katalytického krakování v tekutině**
 (22) 28.03.2002
 (32) 13.04.2001
 (31) 2001/833601
 (33) US
 (86) PCT/US2002/010035
 (87) WO 2002/083300
 (57) Krakovací katalyzátorový prostředek obsahuje alespoň jeden zeolit typu Y, který má kinetickou konverzní aktivitu alespoň 3, v kombinaci s přítomností Lewisovu kyseliny obsahujícího kompozitu aluminu v množství alespoň 50 % hmotnostních prostředků. Výsledný katalyzátorový prostředek má kinetickou konverzní aktivitu alespoň 2.
 (74) JUDr. Petr Kalenský, Hálkova 2, Praha 2, 12000

- 7 (51) **B 09 C 1/06, B 09 B 3/00**
 (21) **2003-375**
 (71) VÍTEK Karel RNDr., Praha, CZ
 DEKONTA, A. S., Ústí nad Labem, CZ
 (72) Vítek Karel RNDr., Praha, CZ
 (54) **Způsob čištění odpadu od organických látek a zařízení k provádění tohoto způsobu**
 (22) 06.02.2003
 (57) Způsob čištění odpadu od organických látek, zejména ropy a jejich derivátů se provádí tak, že odpad se smísí s vodou, vzniklá směs se ohřívá na teplotu 30 °C až 100 °C a při této teplotě se z hladiny směsi odčerpávají na ní shromážděné organické látky. Po jejich odčerpání se provede gravitační odloučení vody, čímž se získá odpad zbavený organických látek. Zařízení k provádění zahrnuje rozsazovací nádrž (1) a filtrační nádrže (2) vzájemně propojené přepadem (10), přičemž do rozsazovací nádrže (1) je vyústěno potrubí (6) pro přívod vody s ventilem (24) a odpadní potrubí (8) s ventilem (9), zatímco filtrační nádrž (2) je opatřena přívodním potrubím (28) s ventilem (34) a odpadními potrubími (16, 17) osazenými ventily (22, 18).
 (74) Ing. Mgr. Hana Holasová, Křížová 4, Brno, 60300

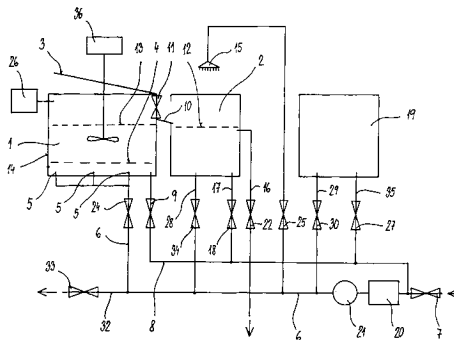

- 7 (51) **B 23 C 5/08**
 (21) **2003-1793**
 (71) ISCAR LTD., Tefen, IL
 (72) Hecht Gil, Nahariya, IL
 (54) **Řezný nástroj**
 (22) 25.11.2001
 (32) 27.12.2000
 (31) 2000/140593
 (33) IL
 (86) PCT/IL2001/001081
 (87) WO 2002/051573
 (57) Řezný nástroj (10) má řeznou vložku (18), která je pružně upnuta v kapse (16) pro uložení řezné vložky (18). Řezná vložka (18) má opěrnou plochu (66) ve tvaru kruhového segmentu, vyčnívající ze spodního čela (54). Kapsa (16) pro uložení řezné vložky (18) má spodní čelist (22) s opěrnou plochou (42) ve tvaru kruhového oblouku, ve kterém je kruhový segment uložen. V důsledku toho nemůže být řezná vložka (18) vyjmuta posouváním dopředu z kapsy (16) pro uložení řezné vložky (18).
 (74) Dr. Karel Čermák, Národní třída 32, Praha 1, 11000

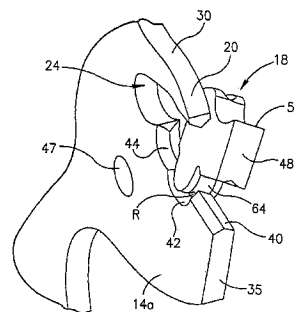

- 7 (51) **B 23 C 5/22**
 (21) **2003-1961**
 (71) ISCAR LTD., Tefen, IL
 (72) Satran Amir, Kfar Vradim, IL
 Ulianitsky Daniel, Maalot-Tarshiha, IL
 (54) **Řezná vložka**
 (22) 23.01.2002
 (32) 25.01.2001
 (31) 2001/141089
 (33) IL
 (86) PCT/IL2002/000065
 (87) WO 2002/058873
 (57) Řezná vložka (20) má zahlbunění (32, 54) s plochými bočními plochami (26) na každé straně zahlbunění (32, 54), které neleží v jedné rovině. Řezná vložka (20) je uchycena v kapse (62) pro uložení řezné vložky (20) v řezném nástroji (58, 60) prostřednictvím tří opěrných bodů (P1, P2, P3) mezi dotykovými hranami (70, 72) kapsy (62) a bodů na bočních hranách (34) zahlbunění (32, 54) na dvou přilehlých bočních plochách (26) řezné vložky (20).
 (74) Dr. Karel Čermák, Národní třída 32, Praha 1, 11000

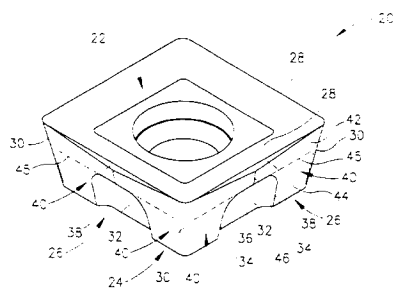

- 7 (51) **B 23 C 5/22**
 (21) **2003-1962**
 (71) ISCAR LTD., Tefen, IL
 (72) Satran Amir, Kfar Vradim, IL
 Ulianiitsky Daniel, Maalot-Tarshina, IL
 (54) **Řezná vložka**
 (22) 26.12.2001
 (32) 25.01.2001
 (31) 2001/141089
 (33) IL
 (86) PCT/IL2001/001202
 (87) WO 2002/058872
 (57) Řezná vložka (10) má čtyři řezné břity (20), z nichž každý je rovnoběžný se spodní plochou (14) a má primární řezný břit (26), ležící mezi dvěma stíracími řeznými břity (24), z nichž každý přiléhá k rohovému řeznému břitu (22). První odlehčovací plocha (34), přiléhající k primárnímu řeznému břitu (26), má první odlehčovací úhel (α_1), přičemž druhá odlehčovací plocha (36), přiléhající ke dvěma stíracím řezným břitům (24), má druhý odlehčovací úhel (α_2), který je větší, než první odlehčovací úhel (α_1). První odlehčovací plocha (34) má šířkový rozměr, měřeno kolmo na řezný břit (20), který má minimální hodnotu v blízkosti dvou stíracích řezných břitů (24), přičemž má maximální hodnotu ve středové oblasti řezného břitu (20).
 (74) jr., JUDr. Ph.D. Karel Čermák, Národní 32, Praha 1, 11000

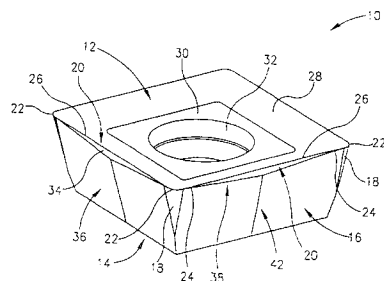

- 7 (51) **B 23 Q 1/25**
 (21) **2003-769**
 (71) KOVOSVIT MAS A. S., Sezimovo Ústí, CZ
 (72) Linhart Pavel, Tábor, CZ
 (54) **Polohovací stůl, zvláště horizontální polohovací stůl pro obráběcí centra**
 (22) 17.03.2003
 (57) Polohovací stůl (1) je uložen otočně v nosném rámu a je opatřen aretačním kotoučem (2) a souose s ním uspořádaným šnekovým kolem (6), které je v záběru se šnekem (3), jehož osovým vrtáním prochází ovládací tyč doléhající na konec ovládací páky (5) aretační páky (4).

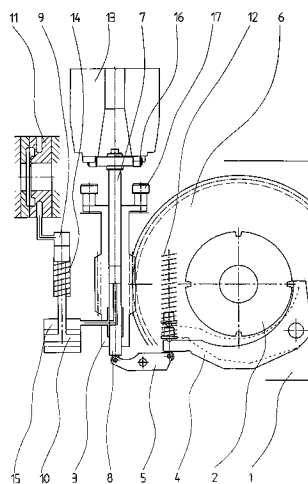

- 7 (51) **B 23 Q 1/54**
 (21) **2003-1252**
 (71) FPT INDUSTRIE S.P.A., Camposampiero, IT
 (72) Piccolo Gabriele, Camposampiero, IT
 (54) **Zdvojeně otočná vřetenová hlava pro obráběcí nástroje**
 (22) 11.04.2001
 (32) 17.10.2000
 (31) 2000VE/000025
 (33) IT
 (86) PCT/EP2001/004154
 (87) WO 2002/032617
 (57) Vřetenová hlava má první polovinu (2) hlavy, která je otočně připojena ke konstrukční struktuře (4) stroje a otáčí se kolem první osy (10), a druhou polovinu (6) hlavy, která nese vřeteně (8) nástroje, je otočně připojena k první polovině (2) hlavy na plochem povrchu (20) a otáčí se kolem druhé osy (22), jež je kolmá k řečenému plochému povrchu (20). Vřetenová hlava obsahuje první přímý motor (16, 18) pro otáčení první poloviny (2) hlavy s ohledem na konstrukční strukturu (4) stroje a druhý přímý motor (28, 30) pro otáčení druhé poloviny (6) hlavy s ohledem na první polovinu (2) hlavy.
 (74) PATENTSERVIS PRAHA a.s., Jivenská 1, Praha 4, 14000

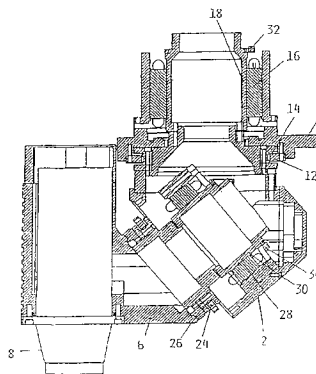

- 7 (51) **B 23 Q 3/157**
 (21) **2003-984**
 (71) HONSBURG LAMB SONDERWERKZEUGMASCHINEN GMBH, Remscheid, DE
 (72) Quak Andreas, Erkrath, DE
 Dey Hans-Joachim, Erkrath, DE
 (54) **Obráběcí stroj**
 (22) 06.10.2001
 (32) 09.10.2000
 (31) 2000/10049810
 (33) DE
 (86) PCT/EP2001/011541
 (87) WO 2002/032619
 (57) Obráběcí stroj má svislý stojan (10) se svislým vedením (11) pro svislé posouvání obrobkového unášeče (13), na kterém je upevněn obrobek (15), svisle podél svislé osy (X). Dva vřeteníky (24, 30) jsou posuvné ve směru první pohybové osy (Y) podél vodorovných vedení (27, 28).

Tato vedení (27, 28) vytvářejí rám (22), jehož okno (23) je uzavřeno žaluzií (46), která má průchozí otvory pro vřeteníky (24, 30). Tím se vytvoří bočně uzavřený pracovní prostor, který má svislé stěny a nemá žádná omezení pro padající třísky. Protože třísky nemusejí být odplavovány, lze provádět chlazení mlhou, čímž se zmenší kapalinové zatížení třísek.

(74) Dr. Karel Čermák, Národní třída 32, Praha 1, 11000

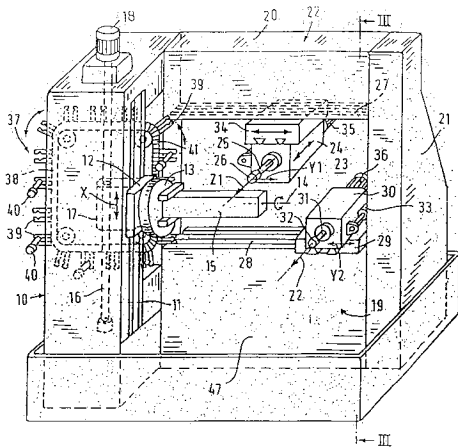

7 (51) **B 23 Q 11/08**

(21) **2003-768**

(71) KOVOSVIT MAS A. S., Sezimovo Ústí, CZ

(72) Hodina Karel, Nová Ves, CZ

(54) **Pohon krytu, zvláště krytu pro oddělení jednotlivých prostorů obráběcích strojů**

(22) 17.03.2003

(57) Kryt je tvořen pásem (3) krycího materiálu navinutého na ukládací válec (4), přičemž jeden konec pásu (3) je spojen s ukládacím válcem (4) a druhý konec je spojen s pohyblivou částí (1), vedenou ve směru kolmo k ose ukládacího válce (4), přičemž pohyblivá část (1) je propojena s ukládacím válcem (4) přes převodový člen, přičemž vnější konec pásu (3) krytu je spojen s pohyblivou částí (1) přes konzolu (8) pružně spojenou s pohyblivou částí (1). Převodový člen je tvořen s výhodou ozubeným řemenem (5), zabírajícím s řemenicí (6) neotočně spojenou s ukládacím válcem (4) a s protilehlou řemenicí (10).

(74) Ing. Karel Novotný, Zufanova 2, Praha 6, 16300

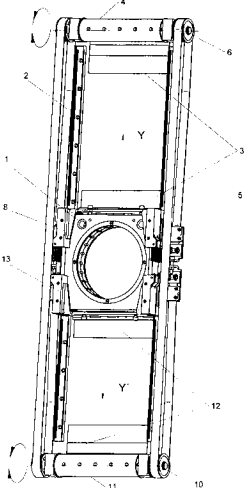

7 (51) **B 60 C 5/00, B 29 D 30/30**

(21) **2003-973**

(71) HRABAL František, Praha, CZ

(72) Hrabal František, Praha, CZ

(54) **Způsob výroby komory samodohustitelné pneumatiky**

(22) 04.04.2003

(57) Při způsobu výroby komory samodohustitelné pneumatiky, kde jedna stěna komory je součástí stěny pneumatiky se na jednu z vrstev, z nichž je vyráběna pneumatika, vloží pás

(2) materiálu s tvarovou pamětí a částečně se po jeho obvodu pevně spojí s nejméně jednou touto vrstvou při tlaku v rozmezí 0 až 3 MPa a teplotě 0 až 300 °C. Část pásu (2) uloženého na poslední vrstvě pneumatiky je možno překrýt přípravkem A, který umožní působení tlaku pouze po obvodu pásu (2).

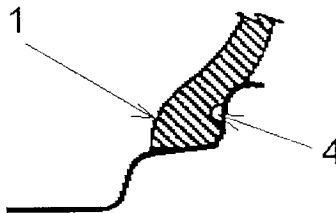

7 (51) **B 60 Q 1/04**

(21) **2003-982**

(71) VISTEON GLOBAL TECHNOLOGIES, INC., Dearborn, MI, US

(72) Štramberský Libor Ing., Šenov u Nového Jičína, CZ

(73) Cejnek Milan Ing., Nový Jičín, CZ

(74) Kletenský Daniel Ing., Rybí, CZ

(54) **Optimalizace dálkového světla u světlometů pro motorová vozidla**

(22) 08.04.2003

(57) Světlomet je složen přinejmenším z jedné světelné komory

(1) pro potkávací světlo, mající výbojkový zdroj (2) světla, a z nejméně jedné světelné komory (3) pro dálkové světlo, mající halogenový zdroj (4) světla. Ve funkci potkávacích světel vychází světelné paprsky pouze ze světelných komor (1), přičemž ve funkci dálkových světel se využívá světelných paprsků, vycházejících jak ze světelných komor (3) tak i ze světelných komor (1). Směr vycházejících paprsků dálkového světla je optimalizován společnou rotací světelných komor (1, 3) s pomocí seřizovacího akčního členu (5) a horizontálního akčního členu (6).

(74) Dr. Karel Čermák, Národní třída 32, Praha 1, 11000

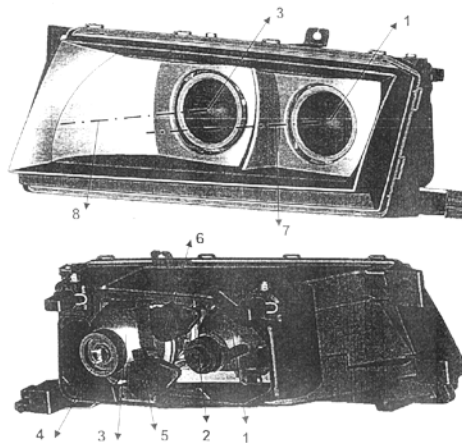

7 (51) **B 60 R 25/06**

(21) **2003-846**

(71) HRABAL Lubomír, Brno, CZ

(72) Hrabal Lubomír, Brno, CZ

(54) **Zařízení k zamykání řadicí páky**

(22) 24.03.2003

(57) Zařízení k zamykání řadicí páky (31), sestává ze skříně (3), v ní uložené pohyblivé závory (1) a blokovacího prvku (2) se zámkovou vložkou (19) s excentrem (17), přičemž zámková vložka (19) je přes excentr (17) kinematicky spojena s pohyblivou závorou (1) prostřednictvím tvarového vybrání (22) a blokovací prvek (2) je se zámkovou vložkou (19) kinematicky spojen prostřednictvím tvarového vybrání (9), přičemž blokovací prvek (2) je opatřen výstupkem (10) s náběhovou hranou (11) a excentr (17) je opatřen výstupky (7, 8) pro kinematické spojení se zámkovou vložkou (19).

(74) Karel Voda, Bolzanova 13, Brno, 61800

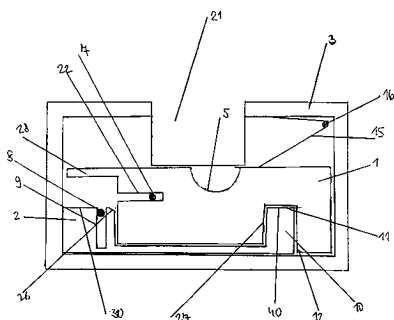

- 7 (51) **B 60 S 5/02**
 (21) **2003-811**
 (71) LUPEČKA Bohuslav, Malá Morávka, CZ
 (72) Lupečka Bohuslav, Malá Morávka, CZ
 Lupečková Šárka, Malá Morávka, CZ
 (54) **Způsob přípravy kapalinových směsí, zejména do ostříkovačů a/nebo chladičů vozidel a zařízení k jeho provedení**
 (22) 20.03.2003
 (57) Řešení se týká způsobu, jehož podstata spočívá v tom, že výsledná kapalinová směs je smíchávána v místě jejího odběru koncovým uživatelem z neředěného koncentrátu a destilované vody, přičemž výsledná koncentrace kapalinové směsi je volitelně a řízeně proměnná doplněním zásobní nádrže vodou a/nebo koncentrátem. Zařízení sestává ze zásobní nádrže (1), opatřené přívodem (2) koncentrátu a přívodem (3) destilované vody s elektromagnetickými ventily (4), dvěma koncovými spínači (5, 6) a jedním hladinovým spínačem (7), připojenými k řídicí jednotce (8), spojené s čerpadlem (9), jehož sací potrubí ústí do zásobní nádrže (1) a na jehož výtlačné straně je alespoň jedno výdejní potrubí (10), zakončené výdejní pistolí (11) s uzavíracím ventilem (12) a snímačem, připojeným k řídicí jednotce (8), přičemž řídicí jednotka (8) obsahuje alespoň dvoupolohový spínač (14).
 (74) Jan Svorník, Volgogradská 2432/68, Ostrava-Zábřeh, 70030

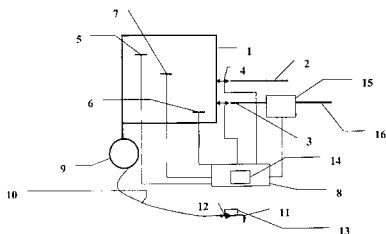

- 7 (51) **B 60 S 5/02**
 (21) **2003-812**
 (71) LUPEČKA Bohuslav, Malá Morávka, CZ
 (72) Lupečková Šárka, Malá Morávka, CZ
 (54) **Způsob distribuce kapalinových směsí, zejména do ostříkovačů a/nebo chladičů vozidel a přenosné zařízení k jeho provedení**
 (22) 20.03.2003
 (57) Řešení se týká způsobu distribuce kapalinových směsí, zejména do ostříkovačů a/nebo chladičů vozidel, spočívající v tom, že výsledná kapalinová směs je smíchávána v místě jejího odběru koncovým uživatelem z neředěného koncentrátu a destilované vody, přičemž výsledná kapalinová směs je volitelně a řízeně proměnná a je plněna pod tlakem do přenosné nádoby. Zařízení pro přípravu kapalinových směsí sestává ze zásobní nádrže (1) koncentrátu, opatřené odvodem (2) koncentrátu do směšovacího zařízení (3), v němž je na pevném přívodu (4) nuceně hnané kapalinové směsi s uzavíracím ventilem a na pevném přívodu (5) stlačeného vzduchu s uzavíracím ventilem uložena přenosná nádoba (6), opatřená ve dnu plnicími otvory (7, 8) se samouzavíracími ventily (9, 10) a v její horní části je uloženo plnicí zařízení (11) s výdejní

pistolí.

- (74) Jan Svorník, Volgogradská 2432/68, Ostrava - Zábřeh, 70030

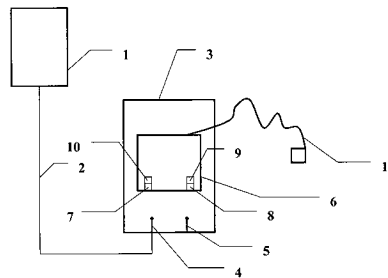

- 7 (51) **B 65 D 1/32**
 (21) **2003-104**
 (71) EMSAR, INC., Stratford, CT, US
 (72) Schultz Robert S., Old Greenwich, CT, US
 (54) **Vypouštěcí hlavice s proměnlivým průtokem pro stlačitelné vypouštěcí zařízení**
 (22) 12.06.2001
 (32) 14.06.2000
 (31) 2000/594071
 (33) US
 (86) PCT/US2001/018818
 (87) WO 2001/096187
 (57) Rozprašovací zařízení pro stlačitelnou láhev (6) má vypouštěcí hlavici (2) s proměnlivým vypouštěním, opatřenou ventilem (26) pro regulaci množství tekutiny a vzduchu, které jsou směřovány ve vypouštěcí hlavici (2) a vypouštěny rozprašovacím otvorem (46). Ventil (26) je opatřen regulačním zářezem (66) pro regulaci průtoku tekutiny a regulačním zářezem (68) pro regulaci proudění vzduchu, které jsou umístěny v blízkosti vzduchového otvoru (30) a tekutinového otvoru (28) vypouštěcí hlavice (2). V závislosti na orientaci regulačních zářezů (66, 68) se reguluje proudění vzduchu a tekutiny vzduchovým otvorem (30) a tekutinovým otvorem (28) a nakonec rozprašovacím otvorem (46).
 (74) Dr. Karel Čermák, Národní třída 32, Praha 1, 11000

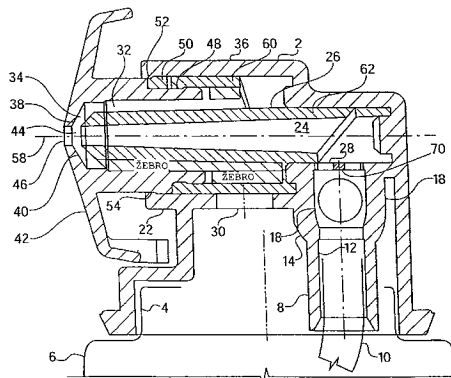

- 7 (51) **B 65 D 23/10, A 45 F 5/00**
 (21) **2003-2504**
 (71) ŠROLL Luboš, Velké Poříčí, CZ
 (72) Šroll Luboš, Velké Poříčí, CZ
 (54) **Přídavné zařízení pro přenášení lahví**
 (22) 15.09.2003
 (57) Přídavné zařízení pro přenášení lahví, zejména PET lahví, zahrnující rozebiratelnou objímku z alespoň dvou tvarově identických dílů (1), obepínajících hrdlo láhve a spojených spojovacími prvky (5). Objímka je opatřena prvky (2) pro připojení závěsného elementu. Spojovací prvky (5) zahrnují jednak tvarový výstupek (3), vyčnívající z jednoho konce každého dílu (1) rozebiratelné objímky a jednak korespondující tvarové vybrání (4), vytvořené v opačném konci každého dílu (1) rozebiratelné objímky.
 (74) Ing. Jití Andera, Nad Štolou 12, Praha 7, 17000

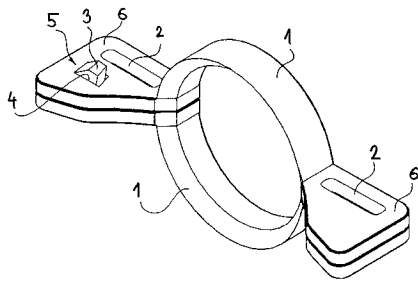
7 (51) **B 65 D 47/20**(21) **2003-992**

(71) VRZAL Vladimír, Jihlava, CZ

BURSA Jiří, Jihlava, CZ

(72) Vrzal Vladimír, Jihlava, CZ

Bursa Jiří, Jihlava, CZ

(54) **Uzávěr lahví, zejména PET lahví, opatřený ventilem pro snadné nalévání tekutin**

(22) 09.04.2003

(57) Uzávěr (2) je tvořen maticí (2.1) našroubovanou na hrdlo lahve (1) a mající z jedné strany závit (2.9) sedlo (2.8) pro ventil (2.3) a z druhé strany mezikruží pro pružinu (2.4) pro uchycení kruhového pohybu objímky (2.2) oproti matici (2.1). Na obvodě matice (2.1) je jedna nebo více drážek (6) pro výstupek (2.5) objímky (2.2). Drážka (6) je tvořena montážní drážkou (6.1), šroubovou drážkou (6.2), rovnou drážkou (6.3) a zarážkou (6.4). Na matici (2.1) je nasunutá objímka (2.2), která má středový otvor pro dřív ventilu (2.3) a otvory pro výtok kapaliny, osazení pro pružinu (2.4) a zářez (2.7) pro její zapолоhování. Výstupek (2.5) zapadá do drážky (6) a dovoľuje přímý nebo šroubový pohyb objímky (2.2) oproti matici (2.1). Mezi maticí (2.1) a objímkou (2.2) je pružina (2.4) s předpětím takovým, aby v jakékoliv poloze lahve (1) byl ventil (2.3) uzavřen. V objímce (2.2) je pevně uchycen ventil (2.3), který prochází do matice (2.1) a těsně dosedá na sedlo (2.8).

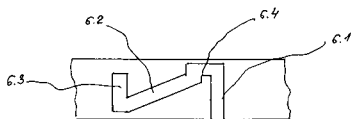
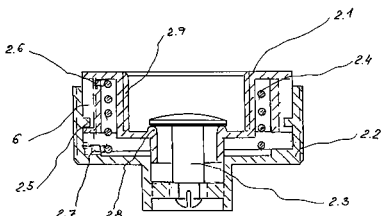
7 (51) **B 65 G 15/60, B 65 G 15/40, B 65 G 15/08**(21) **2003-912**

(71) TEDO S. R. O., Praha, CZ

(72) Kuhn Jan Ing. CSc., Praha, CZ

Pfleger Pavel Ing., Praha, CZ

(54) **Zařízení k napojení a vypojení nosičů pásu hadicového dopravníku**

(22) 31.03.2003

(57) Zařízení je určeno pro hadicové dopravníky (1), v jejichž středním úseku (13) je pás (2), svinutý do kruhového průřezu, nesen nosiči (3), suvně uloženými na vodící dráze (36). Zařízení obsahuje na střední úsek (13) navazující napojovací sekci (16), uzpůsobenou pro napojení nosičů (3) na svinutý pás (2), a vypořovací sekci (17), uzpůsobenou pro vypořování nosičů (3) z pásu (2). Nosiče (3) v části uzpůsobené pro styk s pásem (2) mají v průřezu tvar kruhového oblouku (31), jenž se jako třmen nasune na pás (2), zploštělý účinkem formovací stolice (7) do eliptického tvaru.

(74) Ing. Libor Šimek, Kartouzská 4, Praha 5, 15099

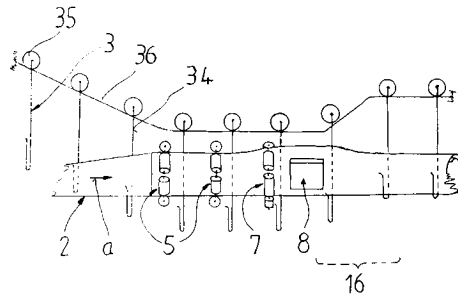
7 (51) **B 66 B 11/00**(21) **2003-1764**

(71) WITTUR AG, Wiedenzhausen, DE

(72) Wittur Horst, Karlsfeld/Rothschwaige, DE

Küntsch Dietmar Dr., Dresden, DE

Fichtner Klaus, Dresden, DE

(54) **Bezřevodkový lanový výtah s dvojité opásaným hnacím kolem**

(22) 31.12.2001

(32) 04.01.2001, 10.08.2001

(31) 2001/10100707, 2001/10139339

(33) DE, DE

(86) PCT/EP2001/015380

(87) WO 2002/053486

(57) U výtahu s několika paralelními nosnými lany, s dvojité opásaným pohonem hnacího kola (2), s kolem (3) přejímajícím lano z hnacího kola (2), s výtahovou kabinou (6), vodičky výtahové kabiny (6) a s protizávažím, zejména pro instalaci bez strojovny, jsou nosná lana vedena v polokruhových hnacích drážkách, přičemž poměr průměru hnacího kola (2) k jmenovitému průměru nosných lan je ≤ 40.

(74) PATENTSERVIS PRAHA a.s., Jivenská 1, Praha 4, 14000

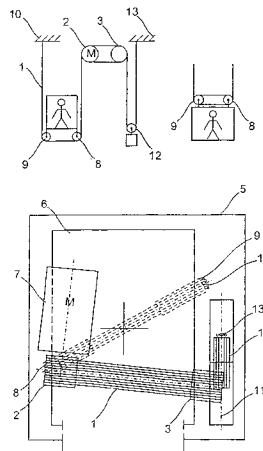
7 (51) **B 66 B 23/22**(21) **2002-3673**

(71) THYssen FAHRTREPPEN GMBH, Hamburg, DE

(72) Tolle Jürgen, Reinbek, DE

(54) **Pohyblivé schody nebo pohyblivý chodník**

(22) 06.11.2002

(32) 06.11.2001, 06.11.2001

(31) 2001/20102251, 2001/20117995

(33) DE, DE

(57) Řešením jsou pohyblivé schody nebo pohyblivý chodník se střední podnoží (12), která má hlavní pás (16) svinutý. Mezi středními podnožemi (12) pohyblivých schodů nebo pohyblivého chodníku se rozprostírá pás schodů (34) nebo palet, přičemž hlavní pás (12) tvoří profil otevřený směrem dozadu, tedy od pásu schodů (34) nebo palet. Dalším pásem (18), který má tvar klobouku, je hlavní pás (16) uzavřen.

(74) JUDr. Miloš Všečeka, Hálkova 2, Praha 2, 12000

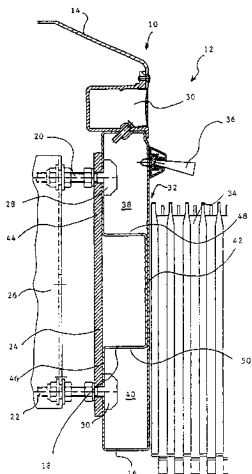

- 7 (51) **B 67 D 1/12, G 01 F 1/05**
 (21) **2003-810**
 (71) LUPEČKA Bohuslav, Malá Morávka, CZ
 (72) Lupečka Bohuslav, Malá Morávka, CZ
 (54) **Přesný pístový průtokoměr s logickou jednotkou**
 (22) 20.03.2003
 (57) Přesný pístový průtokoměr s logickou jednotkou, sestávající z dávkovací komory (1), zakončené na obou stranách čely (2) s koaxiálními otvory (3), jimiž prochází pístnice (4) s koaxiálně uloženým pístem (5), přičemž čela (2) jsou opatřena vývody (6), do nichž ústí přívody (7) a odvody (8) dávkované tekutiny, když současně je pístnice (4) propojena s logickou jednotkou (11), zahrnující alespoň jeden snímač (9) pohybu, propojený s čítací jednotkou (10). Snímač (9) pohybu sestává z optické závory (12), v jejíž dráze se pohybuje tvarová clona (13), opatřená alespoň jedním vybraním a/nebo otvorem (14) a která je kinematicky vázaně spojena s pístnicí (4), nebo je s pístnicí (4) kinematicky vázaně spojena optická závora (12) a tvarová clona (13) je uložena pevně.
- (74) Jan Svorník, Volgogradská 2432/68, Ostrava-Zábřeh, 70030

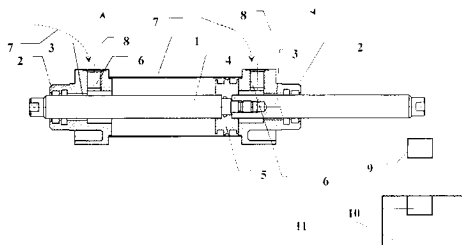

- 7 (51) **C 01 F 7/02, C 01 F 7/30, C 07 F 5/06, C 07 F 7/00, C 07 F 3/00**
 (21) **2003-761**
 (71) RICHTER Miroslav Ing. PhD. Eur. Ing., Lovosice, CZ
 (72) Richter Miroslav Ing. PhD. Eur. Ing., Lovosice, CZ
 (54) **Způsob hydrolyzy organokovových sloučenin v plynné fázi**
 (22) 17.03.2003
 (57) Způsob realizace hydrolyzy organokovových sloučenin v plynné fázi přehřátou vodní parou při tlaku o řád nižším, než je tlak atmosférický. Páry organokovové sloučeniny destilují z její taveniny za teploty bodu varu nebo s výhodou pod teplotou bodu varu. Hydrolyza probíhá bez nutnosti ředění par inertním plynem a poskytuje práškovité materiály s úzkým rozmezím distribuce částic a vysokým měrným povrchem.

- 7 (51) **C 04 B 16/04, C 04 B 18/20, C 04 B 18/24, B 09 B 3/00**
 (21) **2003-953**
 (71) DAXNER Jaromír, Šenov, CZ
 (72) Daxner Jaromír, Šenov, CZ
 (54) **Směs pro výrobu stavebních prvků a způsob jejich výroby**
 (22) 04.04.2003
 (57) Směs pro výrobu stavebních prvků obsahuje základní hmotu tvořenou cementem v rozmezí 750 až 1250 g,

odvodněnou kaší z rozmělněného navlhčeného papíru a/nebo lepenky a/nebo kartonu a/nebo buničiny a/nebo rostlinné hmoty v rozmezí 750 až 1250 g a sádrou v rozmezí 250 až 750 g. Dále obsahuje plastovou drť v množství 15 až 75 % a barviva v množství do 15 g. Způsob výroby směsi pro výrobu stavebních prvků spočívá v tom, že rozmělněný navlhčený papír a/nebo lepenka a/nebo karton a/nebo buničina a/nebo rostlinná hmota se rozmixuje na kaši, která se odvodní a smíchá s cementem a sádrou, následně se lisuje ve formě tlakem 1,5 až 30 MPa a následně se podrobí zrání na vzduchu. Vyráběné výrobky se povrchově upraví.

(74) Ing. Josef Bocek, Buriana 4A, Havířov, 73601

- 7 (51) **C 04 B 35/03, C 04 B 35/10, C 04 B 35/83**
 (21) **2003-901**
 (71) VÝZKUMNÝ ÚSTAV STAVEBNÍCH HMOT, A. S., Brno, CZ
 (72) Ledererová Jaroslava Ing. CSc., Brno, CZ
 Přidal Josef Ing. CSc., Brno, CZ
 Drdlová Martina Ing., Brno, CZ
 (54) **Tepelně odolný konstrukčně-izolační materiál**
 (22) 28.03.2003
 (57) Tepelně odolný, konstrukčně-izolační materiál, sestává z matrice obsahující 35 až 44 % hmotn. portlandského či hlinitanového cementu a 15 až 30 % hmotn. křemenné moučky, a dále z výztuže, tvořené 25 až 40 % hmotn. vláknitého wollastonitu a 0,5 až 3,0 % hmotn. uhlíkových vláken, přičemž dále obsahuje 0,3 až 2,5 % hmotn. superplastifikátoru a 0,1 až 10,3 % hmotn. dispergentu, vše vztaženo na celkovou hmotnost směsi. Materiál dále obsahuje 0,05 až 0,3 % hmotn. odpěňovače. Dispergentem je 0,1 až 0,3 % hmotn. alkylnelulózy a/nebo 1,0 až 10,0 % hmotn. mikrosiliky. Je určený pro výrobu dílců a součástí vystavených mechanickému namáhání za trvale zvýšených teplot.
- (74) Ing. Vítězslav Žák, Lidická 51, Brno, 60200

- 7 (51) **C 07 C 39/17**
 (21) **2004-812**
 (71) OSAKA GAS COMPANY LIMITED, Osaka-shi, JP
 (72) Murase Hiroaki, Osaka-shi, JP
 Yamada Mitsuaki, Osaka-shi, JP
 Suda Yasuhiro, Osaka-shi, JP
 Ogata Kazuyuki, Osaka-shi, JP
 (54) **Způsob výroby derivátu fluorenu**
 (22) 29.01.2002
 (32) 29.01.2002
 (31) 2002JP/0200634
 (33) WO
 (86) PCT/JP2002/000634
 (87) WO 2003/064358
 (57) Fluoreon a fenolová sloučenina, např. 2-alkylfenol se podrobují kondenzační reakci v přítomnosti thiolové sloučeniny a vodného roztoku kyseliny chlorovodíkové za vzniku derivátu fluorenu obecného vzorce II, kde R představuje alkyl, cykloalkyl, alkoxy nebo arylovou skupinu a n představuje celé číslo od 0 do 4. Jako thiolovou sloučeninu je možné použít kyselinu β-merkaptokarboxylovou.
- (74) JUDr. Miloš Všečka, Hálkova 2, Praha 2, 12000

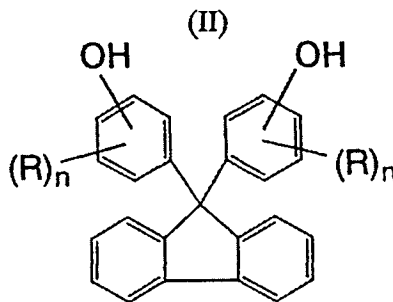

- 7 (51) **C 07 D 207/34**
 (21) **2003-987**
 (71) Zentiva a. s., Praha 10, CZ

- (72) Rádl Stanislav Ing. CSc., Praha, CZ
Stach Jan Ing., Praha, CZ
Šimek Stanislav Ing., Praha, CZ
Kirschdorf Emil Ing., Děčín, CZ
- (54) **Způsob výroby amorfni formy hemivápenaté soli (3R,5R) 7-[3-fenyl-4-fenylkarbamoyl-2-(4-fluorfenyl)-5-isopropylpyrrol-1-yl]-3,5-dihydroxyheptanové kyseliny (atorvastatinu) vhodný pro průmyslovou výrobu a zařízení k jeho provádění**
- (22) 08.04.2003
- (57) Roztok atorvastatinu se tlakem inertního plynu, s výhodou dusíku, vhání do antirozpouštědla, a sražený amorfni atorvastatin se poté výhodně odfiltruje a suší. Příslušné zařízení obsahuje nádobu (A), opatřenou vstupním potrubím a výstupním potrubím zakončeným tryskou (6), kde na vstupním potrubí je umístěn první ventil (1) a na výstupním potrubí jsou uspořádány třetí ventil (3) a čtvrtý ventil (4), přičemž čtvrtý ventil (4) je umístěn blíže k nádobě (A) než třetí ventil (3), a do vstupního potrubí ústí mezi prvním ventilem (1) a nádobou (A) přívod (5), opatřený druhým ventilem (2), a z přívodu (5) odbočuje před druhým ventilem (2) obtok, ústící do výstupního potrubí mezi čtvrtým ventilem (4) a třetím ventilem (3).
- (74) Ing. Ivana Jirotková, Nad Štolou 12, Praha 7, 17000

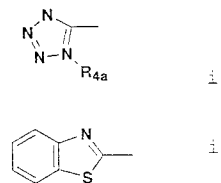
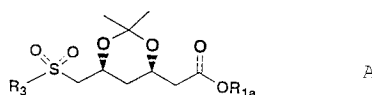
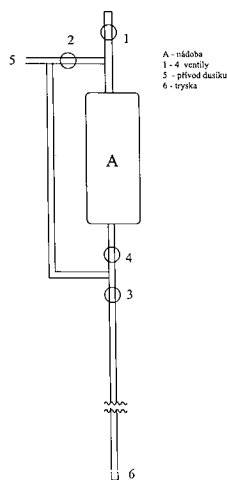

- 7 (51) **C 07 D 221/06, C 07 D 313/10, C 07 D 337/10, C 07 D 409/02, C 07 D 487/04, C 07 D 491/044, C 07 D 495/04**
- (21) **2003-3329**
- (71) BRISTOL-MYERS SQUIBB COMPANY, Princeton, NJ, US
- (72) Brodfuehrer Paul R., Syracuse, NY, US
Sattelberg Thomas R. Sr., Cicero, NY, US
Kant Joydeep, Cherry Hill, NJ, US
Qian Xinhua, Pennington, NJ, US
- (54) **Způsob přípravy chirálních sulfondiolů a dihydroxykyselin inhibitorů HMG CoA reduktázy**
- (22) 30.05.2002
- (32) 06.06.2001
- (31) 2001/296403
- (33) US
- (86) PCT/US2002/017269
- (87) WO 2002/098854
- (57) Řešení popisuje způsob přípravy chirálních sulfondiolů obecného vzorce A, kde R₃ je s výhodou skupina vzorce (i) nebo skupina vzorce (ii), ve kterých R_{4a} je s výhodou arylová skupina, jako je fenylová skupina, a R_{1a} je s výhodou alkylová skupina, jako je terc-butylová skupina; které jsou meziprodukty používanými v přípravě inhibitorů HMG-CoA-reduktázy.
- (74) JUDr. Petr Kalenský, Hálkova 2, Praha 2, 12000

- 7 (51) **C 07 D 231/18, C 07 D 231/20, C 07 D 403/06, C 07 D 413/06, C 07 D 401/12, C 07 D 403/12, C 07 D 405/12, C 07 D 403/04, C 07 D 498/04, C 07 D 401/06, C 07 D 471/04, A 61 K 31/415, A 61 K 31/4162, A 61 K 31/4155, A 61 P 31/18**
- (21) **2003-2676**

- (71) PFIZER INC., New York, NY, US
- (72) Jones Lyn Howard, Sandwich, GB
Mowbray Charles Eric, Sandwich, GB
Price Davis Anthony, Sandwich, GB
Selby Matthew Duncan, Sandwich, GB
Stupple Paul Anthony, Sandwich, GB
- (54) **Pyrazolové deriváty pro léčení HIV**
- (22) 04.04.2002
- (32) 10.04.2001, 15.11.2001
- (31) 2001/0108999, 2001/0127426
- (33) GB, GB
- (86) PCT/IB2002/001234
- (87) WO 2002/085860
- (57) Pyrazolové deriváty obecného vzorce I, jejich farmaceuticky vhodné soli, solváty a deriváty těchto entit, kde R¹ až R⁴ mají specifický význam. Způsoby výroby těchto sloučenin a meziprodukty, kterých se při této výrobě používá. Kompozice na bázi výše uvedených sloučenin a použití těchto sloučenin. Výše uvedené sloučeniny se vážou k enzymu reverzní transkriptasy a jsou jeho modulatory, zejména inhibitory. Tyto sloučeniny jsou jako takové užitečné při léčení různých poruch, při nichž hraje roli inhibice reverzní transkriptasy. Jako poruchy, které jsou předmětem zájmu, lze uvést poruchy vyvolané virem lidské imunitní nedostatečnosti (HIV) a genericky příbuznými retroviry, jako je syndrom získané imunitní nedostatečnosti (AIDS).
- (74) JUDr. Jan Matějka, Národní 32, Praha, 11000

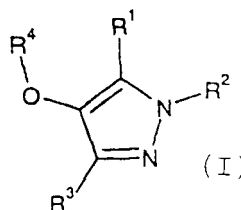

- 7 (51) **C 07 D 277/46, C 07 D 213/75, C 07 D 417/12, C 07 D 401/12, A 61 K 31/427, A 61 K 31/4427, A 61 P 3/00**
- (21) **2004-747**
- (71) NOVO NORDISK A/S, Bagsvaerd, NO
- (72) Lau Jesper, Farum, DK
Kodra János Tibor, Copenhagen, DK
Guzel Mustafa, Jemestown, NC, US
Santosh Kalpathy Chidambareswaran, High Point, NC, US
Mjalli Adnan M. M., Jamestown, NC, US
Andrews Robert Carl, Jamestown, NC, US
Polisetti Dharma Rao, Greensboro, NC, US
- (54) **Deriváty amidů jako GK aktivátory**
- (22) 19.12.2002
- (32) 21.12.2001, 19.02.2002
- (31) 2001/386185, 2002/02388015
- (33) US, EP

- (86) PCT/DK2002/000880
 (87) WO 2003/055482
 (57) Sloučeniny obecného vzorce I, které jsou aktivátory glukokinázy (GK) a jsou vhodné při řízení, léčbě, kontrole nebo pomocné léčbě nemoci nebo stavů, u kterých je prospěšná zvýšená aktivita glukokinázy, jako např. IGT, Syndrom X, cukrovka typu 2, cukrovka typu 1, dyslipidémie, hyperlipidémie, hypertenze a obezita.
 (74) PATENTSERVIS PRAHA a.s., Jivenská 1273/1, Praha 4, 14021

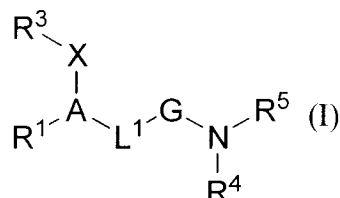

- 7 (51) **C 07 D 417/04, C 07 D 417/14, C 07 D 265/02, C 07 C 229/58, A 61 K 31/4709, A 61 K 31/54, A 61 K 31/536, A 61 P 31/00, A 61 P 37/00**
 (21) **2003-3326**
 (71) SMITHKLINE BEECHAM CORPORATION, Philadelphia, PA, US
 (72) Tedesco Rosanna, Collegeville, PA, US
 Wiggali Kenneth J., Collegeville, PA, US
 Zimmerman Michael N., Collegeville, PA, US
 Chai Deping, Collegeville, PA, US
 Darcy Michael G., King of Prussia, PA, US
 Dhanak Dashyant, King of Prussia, PA, US
 Duffy Kevin J., Collegeville, PA, US
 Erickson Greg A., Research Triangle Park, NC, US
 Fitch Duke M., Collegeville, PA, US
 Gates Adam T., Collegeville, PA, US
 Johnston Victor K., Collegeville, PA, US
 Sarisky Robert T., Collegeville, PA, US
 Sharp Mattheew J., Research Triangle Park, NC, US
 Shaw Antony N., Collegeville, PA, US
 (54) **Nová činidla proti infekci**
 (22) 07.06.2002
 (32) 07.06.2001, 29.10.2001
 (31) 2001/296712, 2001/336428
 (33) US, US
 (86) PCT/US2002/018491
 (87) WO 2002/098424
 (57) Popisují se sloučeniny vzorce I, které jsou vhodné jako činidla proti infekci HCV. Také se popisují způsoby jejich přípravy a použití.
 (74) JUDr. Ph.D. Karel Čermák jr., Národní 32, Praha 1, 11000

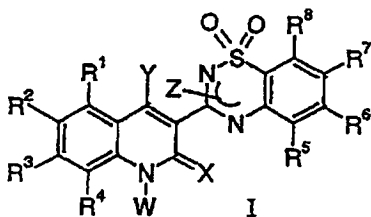

- 7 (51) **C 07 D 453/02, A 61 K 31/439, A 61 P 25/22, A 61 P 25/28**
 (21) **2003-3377**
 (71) PHARMACIA & UPJOHN COMPANY, Kalamazoo, MI, US
 (72) Wishka Donn G., Kalamazoo, MI, US
 Reitz Steven C., Kalamazoo, MI, US
 Piotrowski David W., Portage, MI, US
 Groppi Vincent E. Jr., Kalamazoo, MI, US
 (54) **Chinuklidinové sloučeniny substituované heterocykly s několika kruhy pro léčení chorob**
 (22) 06.06.2002
 (32) 12.06.2001, 12.06.2001, 12.06.2001, 12.06.2001, 12.06.2001, 11.10.2001, 18.04.2002
 (31) 2001/297710, 2001/297708, 2001/297712, 2001/297711, 2001/297709, 2001/328596, 2002/373495
 (33) US, US, US, US, US, US, US
 (86) PCT/US2002/016568

- (87) WO 2002/100857
 (57) Sloučeniny obecného vzorce I, kde W představuje skupinu vzorce a, b nebo c. Tyto sloučeniny mohou být ve formě farmaceuticky vhodných soli nebo kompozic, racemických směsí nebo čistých enantiomeru. Tyto sloučeniny jsou užitečné v léčivých pro léčení chorob nebo stavu, o nichž je známo, že se na nich podílí $\alpha 7$.
 (74) JUDr. Jan Matějka, Národní 32, Praha, 11000

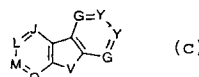
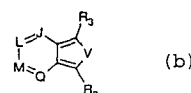
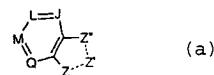
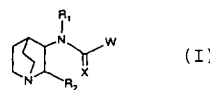

- 7 (51) **C 07 D 487/04**
 (21) **2003-3544**
 (71) BIOGAL GYOGYSZERGYAR RT, Debrecen, HU
 (72) Korodi Ferenc, Debrecen, HU
 Feher Erika, Debrecen, HU
 Magyar Erika, Debrecen, HU
 (54) **Způsob přípravy N-[3-(3-kyanopyrazolo[1,5-A]pyrimidin-7-yl)fenyl]-N-ethyl-acetamid (zaleplonu)**
 (22) 12.06.2002
 (32) 12.06.2001
 (31) 2001/297635
 (33) US
 (86) PCT/US2002/018567
 (87) WO 2002/100828
 (57) Způsob přípravy N-[3-(3-kyanopyrazolo[1,5-a] pyrimidin-7-yl)fenyl]-N-ethylacetamidu (zaleplonu), aktivní složky, k léčbě nespavosti. Způsob zahrnuje reakci N-[3-[3-(dimethylamino)-1-oxo-2-propenyl] fenyl]-N-ethylacetamidu nebo jeho sole s 3-amino-4-kyanopyrazolem nebo jeho solí, v kyselém prostředí v reakčním médiu obsahujícím směs vody a s vodou mísitelné organické látky.
 (74) JUDr. Ph.D. Karel Čermák, Národní 32, Praha 1, 11000

- 7 (51) **C 07 D 487/04, A 61 K 31/519, A 61 P 25/20**
 (21) **2004-71**
 (71) BIOGAL GYOGYSZERGYAR RT, Debrecen, HU
 (72) Feher Erika, Debrecen, HU
 Korodi Ferenc, Debrecen, HU
 Singer Claude, Kafar Saba, IL
 Magyar Erika, Debrecen, HU
 (54) **Způsob purifikace N-[3-(3-kyanopyrazolo[1,5-a]pyrimidin-7-yl)fenyl]-N-ethylacetamidu (zaleplonu) a krystalické formy zaleplonu připravitelné tímto způsobem**
 (22) 01.08.2002
 (32) 01.08.2001, 06.09.2001, 12.06.2002, 12.06.2002
 (31) 2001/309391, 2001/317907, 2002/388199, 2002/170673
 (33) US, US, US, US
 (86) PCT/US2002/024553
 (87) WO 2003/011228
 (57) Způsob čištění, který je schopný separace zaleplonu a regioizomeru zaleplonu, který tvoří vedlejší produkt při chemické syntéze zaleplonu a kterým se získá v podstatě čistý zaleplon. Postupem podle řešení se dále získají nové krystalické formy zaleplonu.
 (74) JUDr. Ph.D. Karel Čermák, Národní třída 32, Praha 1, 11000

- 7 (51) **C 07 G 5/00, A 61 K 35/70, A 61 K 31/48**
 (21) **2004-623**
 (71) IREL, s.r.o., Brno, CZ
 (72) Švehlík Zdeněk Ing., Miroslav, CZ
 Švehlík Pavel Ing., Brno, CZ
 (54) **Způsob výroby směsi námellových vloček**
 (22) 18.05.2004
 (57) Jde o způsob výroby směsi námellových vloček k zajištění její struktury a tvaru pro následnou extrakci námellových alkaloidů, přičemž se nejprve provádí zajištění vstupního námele s jeho případnou úpravou vlhkosti, následně se od námele separují mechanické nečistoty a poté se námél případně podrobí hmotnostní a velikostní separaci do jednotlivých frakcí, a dále se na námél a/nebo na jednotlivé frakce námele působí celkovým tlakem, který zahrnuje dvě na sebe kolmé radiální a tangenciální složky sil v definovaném vzájemném poměru, přičemž velikost celkového tlaku a vzájemný poměr složek sil se volí v závislosti na vlhkosti, olejnatosti, frakci a druhu vstupního námele.
 (74) ROTT, RŮŽIČKA & GUTTMANN Patent., známk. a advokát. kancelář, Ing. Václav Krmenčík, Nad Štolou 12, Praha 7, 17000
-
- 7 (51) **C 07 K 14/52, C 07 K 14/525, A 61 K 38/19, C 12 N 5/10, C 12 N 15/28**
 (21) **2003-3291**
 (71) AMGEN, INC., Thousand Oaks, CA, US
 (72) Min Hosung, Newbury Park, CA, US
 Hsu Hailing, Moorpark, CA, US
 Xiong Fei, Thousand Oaks, CA, US
 (54) **Peptidy a příbuzné molekuly, které se vážou k TALL-1**
 (22) 13.05.2002
 (32) 11.05.2001
 (31) 2001/290196
 (33) US
 (86) PCT/US2002/015273
 (87) WO 2002/092620
 (57) Předkládané řešení se týká terapeutických látek, které modulují aktivitu TALL-1. Podle předkládaného řešení mohou modulatory TALL-1 zahrnovat aminokyselinovou sekvenci Dz²Lz⁴, kde z² je aminokyselinový zbytek a z⁴ je threonyl nebo isoleucyl. Příkladné molekuly zahrnují sekvenci vzorce a¹a²a³CDa⁶La⁸a⁹a¹⁰Ca¹²a¹³a¹⁴ (SEQ ID NO: 100), b¹b²b³Cb⁵b⁶Db⁸Lb¹⁰b¹¹b¹²b¹³b¹⁴Cb¹⁶b¹⁷b¹⁸ (SEQ ID NO: 104), c¹c²c³Cc⁵Cc⁷Lc⁹c¹⁰c¹²c¹³c¹⁴Cc¹⁶c¹⁷c¹⁸ (SEQ ID NO: 105), d¹d²d³Cd⁵d⁶d⁷WDd¹⁰Ld¹³d¹⁴d¹⁵Cd¹⁶d¹⁷d¹⁸ (SEQ ID NO: 106), e¹e²e³Ce⁵e⁶e⁷De⁹Le¹¹Ke¹³Ce¹⁵e¹⁶e¹⁷e¹⁸ (SEQ ID NO: 107), f¹f²f³Kf⁵Df⁷Lf⁹f¹⁰Qf¹²f¹³f¹⁴ (SEQ ID NO: 109), jejíž substituenty jsou definovány v popise. Řešení dále zahrnuje látkové kompozice vzorce (X¹)_a-V¹-(X²)_b, kde V¹ je vehikulum, které je kovalentně připojeno k jedné nebo k více uvedeným látkovým kompozicím, modulujícím TALL-1. Vehikulum a TALL-1 modulující látková kompozice mohou být propojeny prostřednictvím N- nebo C- konce části modulující TALL-1. Výhodným vehikulem je doména Fc a výhodnou doménou Fc je doména IgG Fc.
 (74) JUDr. Ph.D. Karel Čermák jr., Národní 32, Praha 1, 11000
- a¹a²a³CDa⁶La⁸a⁹a¹⁰Ca¹²a¹³a¹⁴
 (SEQ ID NO: 100),
 b¹b²b³Cb⁵b⁶Db⁸Lb¹⁰b¹¹b¹²b¹³b¹⁴Cb¹⁶b¹⁷b¹⁸
 (SEQ ID NO: 104)
 c¹c²c³Cc⁵Cc⁷Lc⁹c¹⁰c¹²c¹³c¹⁴Cc¹⁶c¹⁷c¹⁸
 (SEQ ID NO: 105)
 d¹d²d³Cd⁵d⁶d⁷WDd¹⁰Ld¹³d¹⁴d¹⁵Cd¹⁶d¹⁷d¹⁸
 (SEQ ID NO: 106)
 e¹e²e³Ce⁵e⁶e⁷De⁹Le¹¹Ke¹³Ce¹⁵e¹⁶e¹⁷e¹⁸
 (SEQ ID NO: 107)
 f¹f²f³Kf⁵Df⁷Lf⁹f¹⁰Qf¹²f¹³f¹⁴
 (SEQ ID NO: 109)
- (X¹), V¹, (X²), (3)
-
- 7 (51) **C 07 K 16/00, C 07 K 14/00, C 07 K 5/00**
 (21) **2004-79**
 (71) TECHNION RESEARCH AND DEVELOPMENT FOUNDATION LTD., Haifa, IL
 (72) Reiter Yoram, Haifa, IL
 Lev Avital, Haifa, IL
 (54) **Způsoby a farmaceutické prostředky pro oklamání imunitního systému, použitelné zejména při léčbě nádorových onemocnění**
 (22) 18.06.2002
 (32) 19.06.2001, 29.03.2002
 (31) 2001/298915, 2002/108511
 (33) US, US
 (86) PCT/IL2002/000478
 (87) WO 2002/102299
 (57) Řešení popisuje imunomolekulu, která obsahuje rozpustnou lidskou efektorovou doménu MHC antigenu třídy I; a protilátkovou zaměřovací doménu, která je navázaná na efektorovou doménu MHC antigenu třídy I; a způsoby pro přípravu a použití takové imunomolekuly.
 (74) JUDr. Ph.D. Karel Čermák, Národní 32, Praha 1, 11000
-
- 7 (51) **C 08 F 8/00, C 08 L 9/00, C 08 L 23/00, C 08 L 23/04**
 (21) **2004-577**
 (71) ADVANCED ELASTOMER SYSTEMS, L.P., Akron, OH, US
 (72) Ellul Maria D., Silver Lake Village, OH, US
 Cheng Jianya, Fairlawn, OH, US
 (54) **Termoplastické elastomery a způsob jejich výroby**
 (22) 26.12.2002
 (32) 15.01.2002
 (31) 2002/349099
 (33) US
 (86) PCT/US2002/041908
 (87) WO 2003/059963
 (57) Způsob výroby termoplastické elastomerní kompozice zahrnující syntézu elastomerního kopolymeru polymerací ethylenů, α-olefinů a případně i dienového monomeru v plynné fázi s cílem takto připravit elastomerní kopolymer polymerovaný v plynné fázi, smíšení elastomerního kopolymeru syntetizovaného v plynné fázi s termoplastickým polymerem s cílem vytvořit směs elastomerního kopolymeru a termoplastického polymeru, a dynamickou vulkanizaci elastomerního kopolymeru syntetizovaného v plynné fázi ve směsi elastomerního kopolymeru a termoplastického polymeru.
 (74) Ing. Ivana Jirotková, Nad Štolou 12, Praha 7, 17000
-
- 7 (51) **C 08 F 10/00, C 08 F 4/646**
 (21) **2003-2816**
 (71) DOW GLOBAL TECHNOLOGIES INC., Midland, MI, US
 (72) Stevens James C., Richmond, TX, US
 Vanderlende Daniel D., Sugar Land, TX, US
 (54) **Způsob výroby interpolymérů a produkty z nich vyrobené**
 (22) 15.03.2002
 (32) 16.03.2001
 (31) 2001/276719
 (33) US
 (86) PCT/US2002/008121
 (87) WO 2002/074817
 (57) Řešení se týká způsobu polymerace, který zahrnuje uvedení do kontaktu jednoho nebo více olefinových monomerů v přítomnosti alespoň jednoho vysokomolekulárního katalyzátoru a alespoň jednoho nízkomolekulárního katalyzátoru v jediném reaktoru; a provádění polymerace olefinovaných monomerů v reaktoru pro získání olefinového polymeru, přičemž oba katalyzátory mají výhodně schopnost zabudovávat v zásadě podobná množství komonomerů do polymeru. Polymery vytvářené tímto způsobem mají relativně velký počet větvení dlouhého řetězce při uchování relativně úzkého rozložení molekulových hmotností, to jest MWD menší než 6. Tyto interpolymery vykazují zpracovatelnost podobnou nebo lepší než LDPE, ale mají fyzikální vlastnosti podobné jako polymery vyrobené pomocí metalocenových katalyzátorů.
 (74) JUDr. Otakar Švorčík, Háfkova 2, Praha 2, 12000

- 7 (51) **C 08 F 10/00, C 08 F 4/646, C 08 F 2/00, C 08 L 23/16**
 (21) **2003-2817**
 (71) DOW GLOBAL TECHNOLOGIES INC., Midland, MI, US
 (72) Degroot Alexander W., Lake Jackson, TX, US
 Stevens James C., Richmond, TX, US
 Desjardins Sylvie Y., Lake Jackson, TX, US
 Weinhold Jeffrey, Lake Jackson, TX, US
 Carnahan Edmund, Fresno, TX, US
 Gillespie David, Pearland, TX, US
 Vanderlende Daniel D., Sugar Land, TX, US
- (54) **Polymery s vysokou pevností taveniny a jejich způsob výroby**
 (22) 15.03.2002
 (32) 16.03.2001
 (31) 2001/276719
 (33) US
 (86) PCT/US2002/007919
 (87) WO 2002/074816
 (57) Řešení se týká polymerní kompozice zahrnující: (a) vysokomolekulární rozvětvenou složku; a (b) nízkomolekulární rozvětvenou složku, přičemž tato kompozice je bimodální a má pevnost taveniny (MS) vyhovující nerovnosti podle vzorce (I), kde x je větší nebo rovné přibližně 12,5 a y je větší nebo rovné přibližně 3. Některé polymery jsou charakterizovány pomocí pevnosti taveniny (MS) vyhovující nerovnosti podle výše uvedeného vzorce (I), kde x je větší nebo rovné přibližně 3 a y je větší nebo rovné přibližně 4,5 a rozdělení molekulových hmotností je větší než 3. Způsob výroby polymerů je také popsán.
- (74) JUDr. Otakar Švorčík, Hálkova 2, Praha 2, 12000

$$MS \geq \frac{x}{I_2} + y$$

(I)

- 7 (51) **C 08 F 10/00**
 (21) **2004-246**
 (71) UNIVATION TECHNOLOGIES, LLC A Delaware Company, Houston, TX, US
 (72) Vaughan George Alan, Houston, TX, US
 Szul John Francis, Hurricane, WV, US
 McKee Matthew Gary, Blacksburg, VA, US
 Farley James M., Houston, TX, US
 Lue Ching-Tai, Houston, TX, US
 Kao Sun-Chueh, Hillsboro, NJ, US
- (54) **Směsné metalocenové katalytické systémy obsahující složku slabě začleňující komonomer a složku dobře začleňující komonomer**
 (22) 19.07.2002
 (32) 19.07.2001, 19.07.2002
 (31) 2001/306903, 2002/199808
 (33) US, US
 (86) PCT/US2002/022941
 (87) WO 2003/008468
 (57) Řešení se týká polymeračních katalytických složek, katalytických systémů zahrnujících tyto katalytické složky, a jejich použití při polymerizaci ethylenu a alespoň jednoho komonomeru. Zejména se řešení týká katalytického systému obsahujícího katalytickou složku slabě začleňující komonomer a katalytickou složku dobře začleňující komonomer. Katalytická složka slabě začleňující komonomer je s výhodou metalocen obsahující alespoň jeden substituovaný nebo nesubstituovaný ligand na bázi kondenzovaného cyklopentadienylového kruhu,

který je v podstatě orientovaný v přední části molekuly, obsahuje dlouhou můstkovou skupinu, nebo který obsahuje takové substituční uspořádání s methylovou skupinou, které odpovídá slabému začleňování komonomeru. Řešení se také týká způsobů výběru metalocenu slabě začleňujícího komonomer do páru s metalocenem dobře začleňujícím komonomer pro výrobu polymerů, které se snadno zpracovávají na různé výrobky, zvláště fólie na bázi polyethylenu mající zlepšené vlastnosti.

(74) Ing. Václav Kremenčík, Nad Štolou 12, Praha 7, 17000

- 7 (51) **C 08 G 63/82**
 (21) **2003-3056**
 (71) SOCIÉTÉ DE CONSEILS DE RECHERCHES ET D'APPLICATIONS SCIENTIFIQUES (S.C.R.A.S.), Paris, FR
 CENTRE NATIONAL DE LA RECHERCHE SCIENTIFIQUE (C.N.R.S.), Paris Cédex, FR
 (72) Dumitrescu Anca, Toulouse, FR
 Martin-Vaca Blanca, Toulouse, FR
 Gornitzka Heinz, Pompertuzat, FR
 Bourissou Didier, Plaisance du Touch, FR
 Cazaux Jean-Bernard, Aramon, FR
 Bertrand Guy, Toulouse, FR
- (54) **Použití derivátů zinku jako katalyzátorů polymerace cyklických esterů**
 (22) 09.04.2002
 (32) 10.04.2001
 (31) 2001/01400926
 (33) EP
 (86) PCT/FR2002/001220
 (87) WO 2002/083761
 (57) Řešení se týká použití derivátů zinku obecného vzorce (1), ve kterém L_1 představuje skupinu obecného vzorce $-E_{14}(R_{14})(R'_{14})(R''_{14})$, $-E_{15}(R_{15})(R'_{15})$ nebo $-E_{16}(R_{16})$, E je atom skupiny 15; L_2 a L_3 představují navzájem nezávisle skupinu obecného vzorce $-E_{14}(R_{14})(R'_{14})(R''_{14})$, $-E_{15}(R_{15})(R'_{15})$ nebo $E_{16}(R_{16})$, nebo společně vytvářejí řetězec obecného vzorce $-L'_2-A-L'_3$; A představuje nesyčený nebo nenasycený řetězec obsahující jeden, dva nebo tři prvky skupiny 14; L'_2 a L'_3 představují navzájem nezávisle skupinu obecného vzorce $-E_{14}(R_{14})(R'_{14})$, $-E_{15}(R_{15})$ nebo $-E_{16}$; E_{14} je prvek skupiny 14; E_{15} je prvek skupiny 15; E_{16} je prvek skupiny 16; R_{14} , R'_{14} , R''_{14} , R_{15} , R'_{15} a R_{16} představují různé skupiny; jako katalyzátorů (ko)polymerace cyklických esterů.
- (74) JUDr. Otakar Švorčík, Hálkova 2, Praha 2, 12000

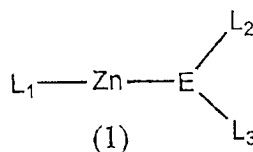

- 7 (51) **C 08 J 5/06, D 06 M 15/55**
 (21) **2004-815**
 (71) HONEYWELL INTERNATIONAL INC., Morristown, NJ, US
 (72) Huynh-Tran Truc-Chi, Morristown, NJ, US
 Nelson Charles J., Morristown, NJ, US
 Nguyen Huy X., Morristown, NJ, US
 Rim Peter R., Morristown, NJ, US
 Mehta Vinay R., Morristown, NJ, US
- (54) **Prostředky kordové tkaniny pro pneumatiky a způsoby jejich výroby**
 (22) 14.01.2003
 (32) 17.01.2002
 (31) 2002/349996
 (33) US
 (86) PCT/US2003/001262
 (87) WO 2003/062309
 (57) Vytužené pryžové prostředky na bázi polymeru obsahující a) množství vláken na bázi polymeru, přičemž alespoň některá z množství vláken na bázi polymeru obsahují činidlo upravující povrch, a b) pryžovou sloučeninu, přičemž pryžová sloučenina obsahuje množství aktivních pryžových skupin, a alespoň některé z

- množství aktivních pryžových skupin jsou adhezivně interaktivní s činidlem upravujícím povrch. Způsoby výroby vyztuženého pryžového prostředku na bázi polymeru zahrnují: a) poskytnutí množství vláken na bázi polymeru; b) poskytnutí pryžové sloučeniny nebo prostředku, přičemž tato pryžová sloučenina nebo prostředek obsahuje množství aktivních pryžových skupin; c) připojení činidla upravujícího povrch na povrch alespoň některých z množství vláken na bázi polymeru a d) adhezivní interakce činidla upravujícího povrch s alespoň některými z množství aktivních pryžových skupin v adhezivní interakci, aby vzniklo rozhraní. Navíc se činidlo upravující povrch a množství aktivních pryžových skupin vybírá tak, že za podmínek výroby, jako je vulkanizace, množství aktivních pryžových skupin adhezivně interaguje s činidlem upravujícím povrch.
- (74) PATENTSERVIS PRAHA a.s., Jivenská 1273/1, Praha 4, 14021
-
- 7 (51) **C 08 J 5/18, C 08 L 23/14**
 (21) **2003-3526**
 (71) BOREALIS TECHNOLOGY OY, Porvoo, FI
 (72) Pirjo Jääskeläinen, Porvoo, FI
 Gahleitner Markus, Neuhofen, AT
 Kirchberger Manfred, Prambachkirchen, AT
 Paivi Pitkänen, Halkia, FI
 (54) **Polymerní fólie obsahující nahodilý kopolymer propylenu**
 (22) 26.06.2002
 (32) 27.06.2001
 (31) 2001/01115469
 (33) EP
 (86) PCT/EP2002/007085
 (87) WO 2003/002639
 (57) Řešení se v prvním provedení týká polymerní fólie obsahující nahodilý kopolymer propylenu s celkovým obsahem komonomeru 4,5 % mol. až 12 % mol., přičemž iniciační tavná teplota SIT fólie je t.t. - 30 °C nebo nižší, výhodně t.t. - 33 °C nebo nižší, ve druhém provedení se týká polymerní fólie obsahující nahodilý kopolymer propylenu s celkovým obsahem komonomeru 4,5 % mol. až 12 % mol., přičemž fólie má relativní redukci hodnoty statického tření od jednoho do čtyř dnů 35 % nebo vyšší, výhodně 40 % nebo vyšší, ve třetím provedení se týká polymerní fólie obsahující nahodilý kopolymer propylenu s celkovým obsahem komonomeru 4,5 % mol. až 12 % mol., přičemž distribuce komonomeru v nahodilém kopolymeru, stanovená metodou TREF je multimodální, výhodně bimodální, ve čtvrtém provedení se týká polymerní fólie obsahující nahodilý kopolymer propylenu s celkovým obsahem komonomeru 4,5 % mol. až 12 % mol., přičemž kopolymer má eluční interval 50 °C nebo vyšší, a v pátém provedení se týká polymerní fólie obsahující kopolymer s celkovým obsahem komonomeru 4,5 % mol. až 12 % mol., přičemž nahodilým kopolymerem je unimodální polymer a eluční interval je určen rovnicí $Y \leq 4,5 \cdot m + 16$, kde Y označuje eluční interval ve °C a m označuje procento ethylenu v kopolymeru v % hmotn.
- (74) JUDr. Jan Matějka, Národní 32, Praha, 11000
-
- 7 (51) **C 08 J 9/14, C 09 K 5/04**
 (21) **2004-742**
 (71) HONEYWELL INTERNATIONAL INC., Morristown, NJ, US
 (72) Hitters Guillermo J., Dover, NJ, US
 Cook Kane D., Eggertsville, NY, US
 Knopeck Gary M., Lakeview, NY, US
 Pham Hang T., Amherst, NY, US
 Shankland Ian, Randolph, NJ, US
 Singh Rajiv R., Getzville, NY, US
 (54) **Prostředky na bázi pentafluorpropanu**
 (22) 17.12.2002
 (32) 18.12.2001
 (31) 2001/342067
 (33) US
 (86) PCT/US2002/040482
-
- (87) WO 2003/051968
 (57) Řešení se týká prostředků, které obsahují pentafluorpropan, druhou složku, zvolenou ze skupiny, sestávající z dekafluorpropanu, perfluorbutylmethyletheru a jejich kombinací, a třetí složku, zvolenou ze skupiny, sestávající z methanolu, 1,2-trans-dichlorethylenu a jejich kombinací. Předkládané řešení se dále týká chladicích prostředků, nadouvaladel, pěnových prostředků, polyolových premixů, pěn s uzavřenými buňkami, rozprášených prostředků a podobně, obsahujících předkládané prostředky.
- (74) Korejzová & spol. Advokátní a patentová kancelář, JUDr. Zdeňka Korejzová, Spálená 29, Praha 1, 11000
-
- 7 (51) **C 08 K 3/00, C 08 K 3/16, C 08 K 5/00, C 08 K 5/09, C 08 L 27/00**
 (21) **2003-3486**
 (71) BAERLOCHER GMBH, Unterschleissheim, DE
 (72) Fokken Stefan, Biberbach, DE
 Hauk Jürgen, Freising, DE
 Weigl Manfred, Heimstetten, DE
 (54) **Jemně rozdělená stabilizační kompozice pro polymery obsahující halogen**
 (22) 16.05.2002
 (32) 21.05.2001
 (31) 2001/10124734
 (33) DE
 (86) PCT/EP2002/005416
 (87) WO 2002/094919
 (57) Řešení se týká stabilizační kompozice pro polymery obsahující halogen, přičemž kompozice obsahuje sůl kyslíkaté kyseliny s obsahem halogenu a anorganickou či organickou kyselinu nebo anorganickou bázi. Řešení se též týká způsobu přípravy takových stabilizačních kompozicí a polymerů s obsahem halogenu, které obsahují tyto stabilizační kompozice.
- (74) JUDr. Petr Kalenský, Hálkova 2, Praha 2, 12000
-
- 7 (51) **C 08 K 5/00, C 08 K 5/3435, C 08 G 69/04, C 08 G 69/16, C 08 G 69/48**
 (21) **2003-3310**
 (71) BASF CORPORATION, Mount Olive, NJ, US
 (72) Ilg Otto M., Asheville, NC, US
 Hu Harry Y., Greenville, SC, US
 (54) **Způsob výroby polymeru z kompozice polymerního perkurzoru**
 (22) 25.04.2002
 (32) 06.06.2001
 (31) 2001/296381
 (33) US
 (86) PCT/EP2002/004596
 (87) WO 2002/098965
 (57) Řešení se týká způsobu výroby polymeru. Způsob výroby polymeru zahrnuje následující kroky: balení kompozice polymerního perkurzoru do uzavíratelné nádoby, přičemž kompozice polymerního perkurzoru obsahuje dvě nebo více složek vytvářejících polymer, přičemž dvě nebo více složek vytvářejících polymer obsahují kaprolaktam a sloučeninu stabilizující proti působení světla; přenesení kompozice polymerního perkurzoru z uzavíratelné nádoby do reakční nádoby; a polymerace kompozice polymerního perkurzoru. Řešení se také týká výrobku, zahrnujícího uzavíratelnou nádobu, obsahující kompozici polymerního perkurzoru, kde kompozice polymerního perkurzoru obsahuje dvě nebo více složek vytvářejících polymer, kde nebo více složek vytvářejících polymer obsahují kaprolaktam a sloučeninu stabilizující proti působení světla.
- (74) JUDr. Otakar Švorčík, Hálkova 2, Praha 2, 12000
-
- 7 (51) **C 08 L 77/00**
 (21) **2004-705**
 (71) HONEYWELL INTERNATIONAL INC., Morristown, NJ, US
 (72) Tsai Mingliang L., Holmdel, NJ, US
 Worley Darnell C. II, Phillipsburg, NJ, US
 Brown Clark V., White Plains, NY, US
 Akkapeddi Murali K., Morristown, NJ, US
 (54) **Polymerní směs a fólie vyrobená z této směsi**

- (22) 12.11.2002
 (32) 21.11.2001
 (31) 2001/990222
 (33) US
 (86) PCT/US2002/036259
 (87) WO 2003/051994
 (57) Směsi nylonových homopolymerů a kopolymerů s poly(hydroxyaminoetherovými) polymery. Poskytují se zejména směsi nylonu 6 a jeho kopolymerů s poly(hydroxyaminoetherem), které tvoří fólie s vysokou mísitelností, vysokou číroostí a dobrou zpracovatelností.
 (74) JUDr. Zdeňka Korejzová, Spálená 29, Praha 1, 11000

7 (51) **C 09 J 103/02**

- (21) **2004-800**
 (71) AMYLUM EUROPE N.V., Aalst, BE
 (72) Vandeveldel Daniel, Aalst, BE
 (54) **Stein Hallovo adhesní činidlo s vysokým obsahem suché látky a způsob jeho výroby**
 (22) 30.01.2002
 (32) 30.01.2002
 (31) 2002EP/0200975
 (33) WO
 (86) PCT/EP2002/000975
 (87) WO 2003/064553
 (57) Stein Hallovo adhesní činidlo obsahuje 32 až 45 % hmotn. přírodního nebo stabilizovaného škrobu s poměrem nosného škrobu k sekundárnímu škrobu od 1: 50 do 1: 11, přičemž vykazuje Bauerovu viskozitu 21 až 60 s, a koncentrace alkálie v lepidlu je dostatečná pro to, aby se dosáhlo SGP 45 až 53 °C. Způsob výroby spočívá v tom, že se a) připraví nosná část želatinováním alespoň části celkového škrobu v adhesním činidle v alkálii, b) zředí se nosná část vodou a c) přidá se zbývající sekundární škrob, přičemž nosná část se připraví použitím alkálie, ve druhém stupni se nosná část zředí objemem vody, načež následuje přidání alespoň části sekundárního škrobu, přičemž celý proces probíhá v jediné míchací nádobě.
 (74) PATENTSERVIS PRAHA a.s., Jivenská 1273/1, Praha 4, 14021

7 (51) **C 09 K 15/24, C 07 C 215/76**

- (21) **2003-3185**
 (71) GE BETZ, INC., Trevose, PA, US
 (72) Eldin Sherif, Houston, TX, US
 (54) **Způsob a kompozice pro inhibici polymerace vinylových monomerů**
 (22) 22.05.2002
 (32) 22.05.2001
 (31) 2001/862406
 (33) US
 (86) PCT/US2002/016168
 (87) WO 2002/094763
 (57) Je popsán způsob inhibice polymerace vinylových monomerů, který zahrnuje přidání účinného inhibičního množství kompozice, obsahující kombinaci (A) alespoň jedné aminofenolové sloučeniny a (B) sloučeniny na bázi nitroxylového radikálu k vinylovým monomerům. Kombinace aminofenolových sloučenin a sloučenin na bázi nitroxylových radikálů je účinné pro inhibici polymerace vinylových monomerů jak za podmínek zpracování, tak i podmínek skladování.
 (74) JUDr. Otakar Švorčík, Hálkova 2, Praha 2, 12000

7 (51) **C 11 D 3/00, C 11 D 3/20, C 11 D 1/835 // C 11 D 1/62, C 11 D 1/66**

- (21) **2004-347**
 (71) UNILEVER NV, Rotterdam, NL
 (72) Grainger David Stephen, Bebington, GB
 Green Andrew David, Bebington, GB
 Hubbard John Francis, Bebington, GB
 Mohammadi Mansur Sultan, Bebington, GB
 Sayle David Christopher, Bebington, GB
 (54) **Prostředek pro úpravu tkanin**
 (22) 30.08.2002
 (32) 10.09.2001
 (31) 2001/0121802
 (33) GB
 (86) PCT/EP2002/009824

- (87) WO 2003/022970
 (57) Prostředek pro úpravu tkanin zahrnuje od 7,5 % hmotnostního do 80 % hmotnostních esterově vázaného kvarterního amoniového materiálu změkčujícího tkaniny, který obsahuje alespoň jednu monoesterově vázanou složku a alespoň jednu triesterově vázanou složku; od 0,01 % hmotnostního do 10 % hmotnostních neiontově povrchově aktivní látky a masné komplexační činidlo v rozmezí od více než 1,5 % hmotnostního do 15 % hmotnostních, přičemž hmotnostní poměr monoesterové složky sloučeniny vůči masnému komplexačnímu činidlu je v rozmezí od 5:1 do 1:5. Tyto prostředky mají dobré viskozitní profily.
 (74) JUDr. Zdeňka Korejzová, Spálená 29, Praha 1, 11000

7 (51) **C 11 D 17/00, C 11 D 10/04**

- (21) **2004-422**
 (71) UNILEVER NV, Rotterdam, NL
 (72) Finucane Kevin Michael, Greenwich, CT, US
 Casbarro Bruce, Trumbull, CT, US
 Puvvada Sudhakar, Bebington, GB
 Podgorsky Joseph James, Edgewater, NJ, US
 (54) **Toaletní mýdlová kostka**
 (22) 12.09.2002
 (32) 28.09.2001
 (31) 2001/967280
 (33) US
 (86) PCT/EP2002/010275
 (87) WO 2003/029395
 (57) Popisují se kompozice jemných toaletních mýdlových kostek, které obsahují čisticí složky hrubé na kůži jako je mýdlo masné kyseliny a latentní okyselující látku. Latentní okyselující látka snižuje pH toaletní kostky při použití pro mytí, ale podstatným způsobem neovlivňuje tvrdost toaletní kostky.
 (74) JUDr. Zdeňka Korejzová, Spálená 29, Praha 1, 11000

7 (51) **C 12 C 7/17**

- (21) **2004-772**
 (71) ANTON STEINECKER MASCHINENFABRIK GMBH, Freising-Attaching, DE
 (72) Stippler Kurt, Marling, DE
 Wasmuht Klaus-Karl, Ellingen, DE
 (54) **Scezovací kád'**
 (22) 16.12.2002
 (32) 21.12.2001
 (31) 2001/01130691
 (33) EP
 (86) PCT/EP2002/014345
 (87) WO 2003/054136
 (57) Scezovací kád' (1) s vnitřním prostorem (2) pro pojmnutí rmutu, je opatřena jalovým dnem (4) pro odtahování sladiny, která je vytvořena prstencovitě. Scezovací kád' (1) má první vnitřní průměr (a) a druhý vnější průměr (b), přičemž poměr (a/b) mezi prvním (a) a druhým (b) průměrem je nejméně 0,15. Uvnitř prvního průměru (a) je středový volný prostor (17) nesloužící k scezování. Středový volný prostor (17) je vytvořen k přijetí zařízení scezovací kádě (1).
 (74) Ing. Eduard Hakr, Přístavní 24, Praha 7, 17000

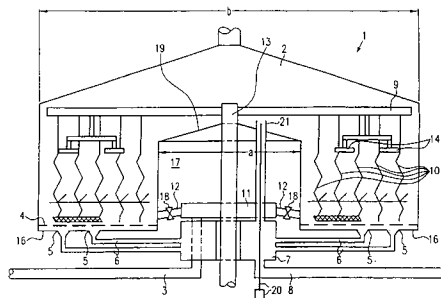
7 (51) **C 12 C 11/00, C 12 C 7/04, C 12 C 7/06, C 12 C 13/00**

- (21) **2004-856**
 (71) ANTON STEINECKER MASCHINENFABRIK GMBH, Freising-Attaching, DE

- (72) Kammerloher Helmut, Freising, DE
 (54) **Předmíchací zařízení**
 (22) 12.12.2002
 (32) 24.01.2002
 (31) 2002/02001698
 (33) EP
 (86) PCT/EP2002/014173
 (87) WO 2003/062366
 (57) Předmíchací zařízení (1) pro procesy vaření piva obsahuje klesající potrubí (2) pro proud sladového šrotu a vstupní otvor (9) pro mísicí vodu, který ústí do klesajícího potrubí (2). Vstupní otvor (9) obsahuje vodící prostředek (15) pro vyvolání turbulence, čímž se zlepší úroveň smíchání sladového šrotu s vodou.
 (74) Ing. Eduard Hakr, Přístavní 24, Praha 7, 17000

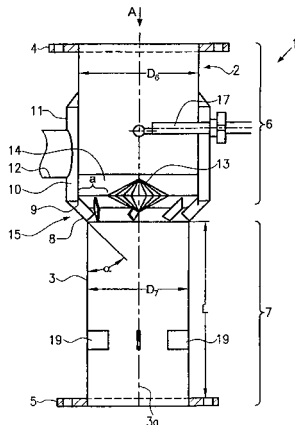

- 7 (51) **C 22 C 21/02**
 (21) **2004-831**
 (71) NORSK HYDRO TECHNOLOGY B.V., Sluiskil, NL
 (72) Jiang Xiao-Jun, Haugesund, NO
 Syslak Morten, Haugesund, NO
 Evensen Jon Dag, Lier, NO
 (54) **Slitina hliníku**
 (22) 16.12.2002
 (32) 21.12.2001
 (31) 2001/016355
 (33) NO
 (86) PCT/EP2002/014323
 (87) WO 2003/054242
 (57) Hliníková slitina pro výrobu žebra v hliníkovém tepelném výměníku obsahuje jádro, které sestává z 0,10 až 1,50 % hmotnostních Si, 0,10 až 0,60 % hmotnostních Fe, 0,00 až 1,00 % hmotnostních Cu, 0,70 až 1,80 % hmotnostních Mn, 0,00 až 0,40 % hmotnostních Mg, 0,10 až 3,00 % hmotnostních Zn, 0,00 až 0,30 % hmotnostních Ti, 0,00 až 0,30 % hmotnostních Zr s bilančním zbytkem hliníku a neodstranitelných nečistot, přičemž neodstranitelné nečistoty tvoří 0,05 % hmotnostních nebo méně, a dále obsahuje plátový materiál, který sestává z 4,00 až 14,00 % hmotnostních Si, 0,10 až 0,80 % hmotnostních Fe, 0,00 až 0,50 % hmotnostních Cu, 0,00 až 0,50 % hmotnostních Mn, 0,00 až 0,50 % hmotnostních Mg, 0,03 až 3,00 % hmotnostních Zn, 0,00 až 0,30 % hmotnostních Ti, z hliníku a neodstranitelných nečistot. Hliníková slitina má zlepšenou odolnost proti korozi a delší životnost.
 (74) JUDr. Zdeňka Korejzová, Spálená 29, Praha 1, 11000

- 7 (51) **C 23 C 22/34**
 (21) **2003-3572**
 (71) HENKEL KOMMANDITGESELLSCHAFT AUF AKTIEN, Düsseldorf, DE
 (72) Quellhorst Heike, Düsseldorf, DE
 Koch Alina Monica, Düsseldorf, DE
 Droniou Patrick, Colombes, FR
 Pawlik Marian, Oberhausen, DE
 (54) **Prostředek k ošetření kovových povrchů**
 (22) 21.06.2002
 (32) 30.06.2001
 (31) 2001/10131723
 (33) DE

- (86) PCT/EP2002/006888
 (87) WO 2003/002781
 (57) Způsob provádění protikorozi ochrany kovového povrchu, při kterém se kovový povrch přivede do styku s homopolymerem nebo kopolymerem vinylpyrrolidonu, přičemž roztok připravený k použití obsahuje: (a) 0,02 až 20 g/l fosforečné kyseliny a/nebo alespoň jedné fluorokyseliny jednoho nebo více prvků ze skupiny Zr, Ti, Hf a Si, nebo příslušných aniontů, a (b) 10 až 49,9 mg/l homopolymeru nebo kopolymeru vinylpyrrolidonu.
 (74) Korejzová, JUDr. Zdeňka, Spálená 29, Praha 1, 11000

- 7 (51) **D 01 H 4/32, D 01 H 4/30, D 01 H 4/44, D 01 H 4/42**
 (21) **2003-943**
 (71) SAURER CZECH A.S., Červený Kostelec, CZ
 (72) Buryšek František Ing., Ústí nad Orlicí, CZ
 Smíšek Aleš Ing., Ústí nad Orlicí, CZ
 (54) **Spřádací jednotka**
 (22) 03.04.2003
 (57) Spřádací jednotka pro výrobu vícenosložkové příze rotorovým předěním zahrnuje spřádací rotor (14) spojený dopravním kanálem (17) s alespoň jedním vyčesávacím válečkem (18), k vyčesávacímu válečku (18) přistavenou alespoň dvojici podávacích ústrojí (24), opatřených individuálními pohony.
 (74) Ing. Antonín Holas, Křížová 4, Brno, 60300

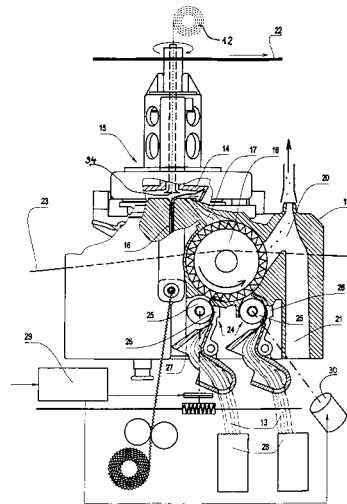

- 7 (51) **D 01 H 4/38, B 32 B 25/02, B 32 B 25/08, B 32 B 27/08**
 (21) **2003-772**
 (71) RIETER CZ A. S., Ústí nad Orlicí, CZ
 Sloupenský Jiří Ing. CSc., Ústí nad Orlicí, CZ
 Kaplan Jaroslav, Ústí nad Orlicí, CZ
 (54) **Přímá vodící trubička pro přivádění lineárního textilního materiálu do spřádacího rotoru**
 (22) 18.03.2003
 (57) Přímá vodící trubička je určena pro přivádění lineárního textilního materiálu, tvořícího kontinuální složku složkové příze do spřádacího rotoru (1), upevněného na dutém hřídeli (2), který je otočně uložen v tělese (4) rotoru, v němž je pevně a souose uložena vodící trubička (9), procházející s dostatečnou vůlí dutým hřídelem (2) a ústící do spřádacího rotoru (1). Přímá vodící trubička (9) je vyrobena z alespoň dvousložkového kompozitního materiálu obsahujícího výtuz z vláken uspořádaných alespoň částečně v obvodovém směru trubičky a pojivo tvořené polymerní, syntetickou pryskyřicí. Vlákna výtuz jsou přitom s výhodou uspořádána v úpletu, který je tvořen alespoň jednou jednovrstvou trubicí nebo svinutou tkaninou do tvaru trubice.
 (74) Ing. Dobroslav Musil, Cejl 38, Brno, 60200

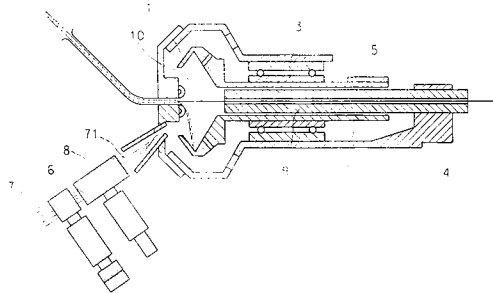

7 (51) **D 02 G 3/00, D 02 G 3/02, D 02 G 3/36, D 03 D 15/00, B 32 B 9/00**

(21) **2004-615**

(71) HONEYWELL INTERNATIONAL INC., Morristown, NJ, US

(72) Rim Peter, Morristown, NJ, US

Kiani Farangis, Morristown, NJ, US

(54) **Způsob přípravy a výrobek z rozměrově stabilních multifilamentárních nití se zvýšenou odolností**

(22) 29.01.2002

(32) 29.01.2002

(31) 2002US/0202751

(33) WO

(86) PCT/US2002/002751

(87) WO 2003/064744

(57) Výrobek obsahuje rozměrově stabilní polymerní multifilamentární nit, která má hodnotu decitex na vlákně DPF nejméně 7,5 a únavovou pevnost FR, kdy upřednostňované nitě jsou spředeny a dluženy takovým způsobem, že únavová pevnost FR roste s rostoucí hodnotou DPF. Zvláště jsou upřednostňovány nitě vyrobené z polyethylentereftalátu, mající hodnotu DPF nezi 10-ti a 20-ti.

(74) PATENTSERVIS PRAHA a.s., Jivenská 1273/1, Praha 4, 14021

7 (51) **D 02 G 3/22, D 02 G 3/34, D 01 H 4/08, D 01 H 4/44, D 01 H 4/42**

(21) **2003-942**

(71) SAURER CZECH A. S., Červený Kostelec, CZ

(72) Buryšek František Ing., Ústí nad Orlicí, CZ

Smišek Aleš Ing., Ústí nad Orlicí, CZ

(54) **Způsob výroby vícetřídové příze**

(22) 03.04.2003

(57) Způsob výroby vícetřídové příze rotorovým předemím spřádající ojednocená vlákna z alespoň dvou složením různých pramenů, které se vyčesávají v závislosti na složení soustavy vláken předemího úseku, přičemž při dokončování předemího úseku se upravuje vyčesávání pramenů podle složení soustavy vláken následujícího úseku, čímž se vytvoří mezi po sobě jdoucími úseky příze přechodový úsek s vlákny z obou soustav vláken.

(74) Ing. Antonín Holas, Křížová 4, Brno, 60300

7 (51) **D 02 G 3/38, D 02 G 3/34, D 02 G 3/22**

(21) **2003-941**

(71) SAURER CZECH A.S., Červený Kostelec, CZ

(72) Buryšek František Ing., Ústí nad Orlicí, CZ

Smišek Aleš Ing., Ústí nad Orlicí, CZ

(54) **Vícetřídová rotorově předemí příze**

(22) 03.04.2003

(57) Vícetřídová rotorově předemí příze sestává z alespoň dvou soustav (2, 3) staplových vláken (4, 5), které se opakovaně střídají v po sobě jdoucích úsecích (6, 7) vzájemně propojených přechodovými úseky (8) tvořenými staplovými vlákny (4, 5) z obou soustav (2, 3) staplových vláken (4, 5).

(74) Ing. Antonín Holas, Křížová 4, Brno, 60300



7 (51) **D 04 B 9/56**

(21) **2003-773**

(71) UNIPLLET TŘEBÍČ, A. S., Třebíč, CZ

(72) Maxa Jaroslav Ing., Třebíč, CZ

Maxa Petr Ing., Třebíč, CZ

Machovec Petr, Třebíč, CZ

Benáček Jiří, Třebíč, CZ

Kopečný Miroslav Ing., Třebíč, CZ

(54) **Zařízení pro uzavírání špice**

(22) 18.03.2003

(57) Prístrojový talír (3) je na polovine, kde jsou uloženy prístrojové platiny (4), na svém spodním cele opatren osazením (34), po jehož tloušťce do nej částečne hloubkove zasahují drážky (33). Na vnejším prumeru je osazení (34) mírne zkoseno smerem ke stredu prístrojového talíre (3). Dále je prístrojový talír (3) na své části rozprostírající se na menším prumeru než je vnitrní prumer osazení (34) opatren zahloubením (35). V této části jsou drážky (33) v dusledku toho vytvoreny jako pruchozí tedy bez dna. Drážky (33) jsou tedy v míste prumeru osazení (34) hlubší než v místech, kde na jejich dna dosedají spodní hrany prístrojových platin (4).

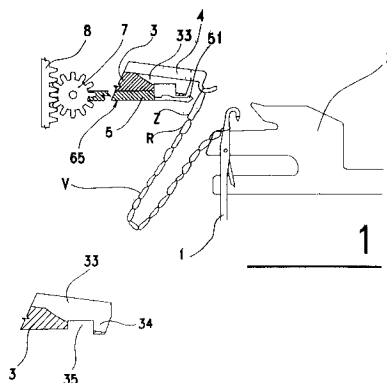

7 (51) **D 04 H 1/70, D 04 H 1/72, D 04 H 5/08, D 01 D 4/06, D 01 D 5/08, D 01 D 5/06, D 01 D 5/11**

(21) **2003-2421**

(71) Technická univerzita v Liberci, Liberec, CZ

(72) Jirsák Oldřich Prof., RNDr., CSc., Liberec, CZ

Sanetník Filip, Liberec, CZ

Lukáš David Prof., RNDr., CSc., Liberec, CZ

Kotek Václav, Liberec, CZ

Martinová Lenka Ing., CSc., Liberec, CZ

Chaloupek Jiří Ing., Ústí nad Labem, CZ

(54) **Způsob výroby nanovláken z polymerního roztoku elektrostatickým zvlákněním a zařízení k provádění způsobu**

(22) 08.09.2003

(57) Polymerní roztok (2) se do elektrického pole pro zvláknění přivádí povrchem otáčející se nabitě elektrody (30), přičemž se na části obvodu nabitě elektrody (30), která je přivracena k protielektrodě (40), vytvoří zvláknovací plocha, čímž se dosáhne vysokého zvláknovacího výkonu. Zařízení k provádění tohoto

způsobu má nabitou elektrodu (30) uloženu otočně a (dolní) částí svého obvodu zasahuje do polymerního roztoku (2), přičemž proti volné části obvodu nabitě elektrody (30) je umístěna protielektroda (40).

(74) Patentová kancelář, Ing. Dobroslav Musil, Cejl 38, Brno, 60200

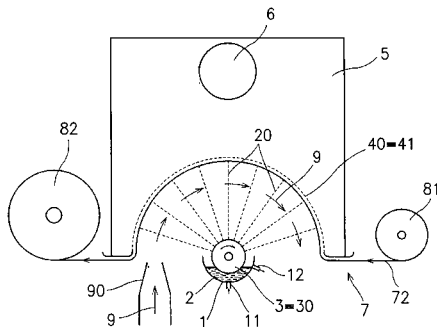

7 (51) **D 04 H 3/04, D 04 H 3/05, D 04 H 3/00, D 04 H 1/42, D 04 B 1/14, D 04 B 1/16, D 03 D 15/00, D 03 D 25/00**

(21) **2003-990**

(71) MOIRA CZ, a.s., Praha 4, CZ

(72) Hes Luboš Dr., Liberec, CZ

Hesová Ludmila MUDr., Liberec, CZ

(54) **Textilie, zejména jednovrstvá plošná textilie a textilní výrobek s touto textilií**

(22) 09.04.2003

(57) Textilie, zejména jednovrstvá plošná textilie, sestává z podélných nebo příčných pruhů, přičemž zakřivených materiálův odlišných pruhů, přičemž sousedící pruhů jsou vyrobeny z hydrofobního materiálu a z hydrofilního materiálu. Průměrná šířka pruhů z hydrofobního materiálu, resp. jejich celková plocha, je vyšší než je průměrná šířka, resp. celková plocha, pruhů z hydrofilního materiálu, které vlhkost absorbují ve zvýšené míře. Textilní výrobek s touto textilií má textilií s pruhů hydrofobního a hydrofilního materiálu situovanou alespoň na té části výrobku, na které je vyžadován zvýšený tepelné kontaktní a tepelné izolační odpor.

(74) Ing. Dobroslav Musil, Cejl 38, Brno, 60200

7 (51) **D 04 H 3/16, D 04 H 1/50**

(21) **2004-646**

(71) KIMBERLY-CLARK WORLDWIDE, INC., Neenah, WI, US

(72) Polanco Braulio A., Canton, GA, US

Fenwick Christopher Dale, Alpharetta, GA, US

Clark Darryl Franklin, Hendersonville, NC, US

Haynes Bryan David, Cumming, GA, US

Brown Kurtis Lee, Alpharetta, GA, US

Freese Chad Michael, Atlanta, GA, US

(54) **Netkané rouno s vysokou objemností a nízkou hustotou, vytvořené z tvarovaných vláken a způsob jeho výroby**

(22) 10.12.2002

(32) 21.12.2001

(31) 2001/037467

(33) US

(86) PCT/US2002/039560

(87) WO 2003/056089

(57) Netkaná rouna s vysokou objemností a nízkou hustotou se vyrábějí následujícím způsobem: nejdříve se v jednotce (25) pro tažení vláken bez ohřevu vytvoří v podstatě nekonečná, pod tryskou pojená (spunbond), tvarovaná dvousložková vlákna (23) A/B s morfologickým uspořádáním vedle sebe. Poté se vlákna (23) podrobují ohřevu a ochlazování za nepřítomnosti sil potlačujících tvarování vláken (23) za účelem docílení maximálního tvarování ve směru Z a vytvoření rouna z objemného materiálu. Získaný materiál je obzvláště vhodný pro použití jako izolační materiál. Pokud je to žádoucí, mohou se do rouna přidávat částice.

(74) JUDr. Otakar Švorčík, Hálkova 2, Praha 2, 12000

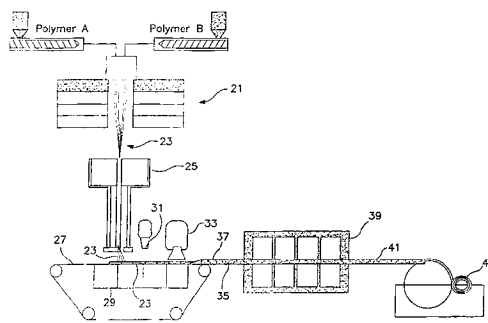

7 (51) **D 05 B 49/02, D 05 B 49/04, D 05 B 49/00, D 05 B 47/00**

(21) **2003-932**

(71) JUKI CORPORATION, Chofu-shi, JP

(72) Nomura Tsuguo, Chofu-shi, JP

Satou Masahiko, Chofu-shi, JP

(54) **Napínač nitě u šicího stroje**

(22) 02.04.2003

(57) Napínač (1) nitě (T) u šicího stroje (M) obsahuje přítlačný člen (13), který je přítlačován na kotouče (2) pro napínání nitě (T). Polohu přítlačného členu (13) lze měnit v závislosti na poloze kotoučů (2) pro napínání nitě (T) prostřednictvím regulace přítlačné síly, působící stejnoměrně na přítlačný člen (13). Přítlačný člen (13) je kmitavě připevněn ke hnací tyči (4) hnacího mechanismu (18). Napínač (1) nitě (T) je dále opatřen prostředky (17) pro zabránění otáčení přítlačného členu (13) a prostředky (16) pro regulaci polohy přítlačného členu (13) ve stavu rozevření kotoučů (2) pro napínání nitě (T), ve kterém není přítlačný člen (13) přítlačován na kotouče (2) pro napínání nitě (T).

(74) JUDr. Jan Matějka, Národní 32, Praha, 11000

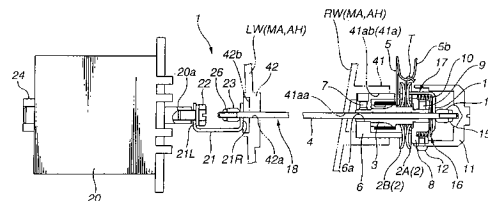

7 (51) **E 01 B 19/00**

(21) **2003-902**

(71) EISENREICH Jan, Plzeň, CZ

(72) Eisenreich Jan, Plzeň, CZ

(54) **Stavebnicový prvek snižující hluk a vibrace**

(22) 28.03.2003

(57) Stavebnicové prvky (7, 8) jsou uloženy stavebnicově vedle sebe v koleji a tvoří souvislé a většinově zakrytí jízdní dráhy uvnitř i vně koleje. Prvky (7, 8) jsou tvořeny nosnou konstrukcí s výtuznými vložkami (3) a masivní zvukově izolační deskou (2). Dále jsou tvořeny soustavou nosičů (6) u vnitřních prvků (7) a soustavou nosičů (6) a/nebo podpěr (9) u vnějších prvků (8). Nosič (6) je nad částí doléhající shora na patu (1) kolejnice tvarován do špiče (11), kterou je zaklíněn pod spodní hranu hlavy (10) kolejnice. Pod patu (1) kolejnice je podvlečen jisticí prvek (12) tak, že svým háčkem (13) zachycuje podélný okraj paty (1) kolejnice a opačným koncem je jisticí prvek (12) zasunut do nosiče (6). Prvky (7, 8) mají ve stěnách, kterými přiléhají ke kolejnicím, vytvořeno prostorové vybrání (14), které je umístěno vždy nad upevněním kolejnice (15). Nosič (6), jehož vnější okraj je uchycen čepem (18), je opatřen excentricky umístěnou dosedací plochou (19), k zajištění polohy nosiče (6) při ukládání na patu (1) kolejnice.

(74) Irena Langrová, Skrétova 48, Plzeň, 30122

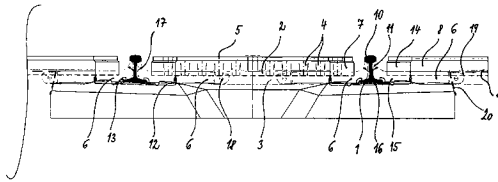
7 (51) **E 01 B 35/08, E 01 B 27/20**(21) **2003-785**

(71) MTH PRAHA A. S., Praha, CZ

(72) Němec Josef Ing., Praha, CZ

Jiříčný Josef Ing., Praha, CZ

Pospíšil Bedřich Ing., Mnichovice, CZ

Vrchota Václav Ing., Praha, CZ

(54) **Způsob kontrolovaného snižování koleje a stroj k provádění tohoto způsobu**

(22) 19.03.2003

(57) Způsob kontrolovaného snižování koleje za pojezdu, kdy se působí na kolej (K) svislým tlakem alespoň na dvou po sobě následujících místech. Zjištěná výška (v1) koleje (K) v prvním místě (A) za konstatního svislého tlaku se v následujícím místě (B) snižuje v závislosti na odporu šterkového lože působením svislého tlaku o velikost (Δv), která může být hodnotou proměnnou nebo požadovanou. Stroj k provádění tohoto způsobu má hlavní rám (1) uspořádaný na podvozcích (2). Na koleji (K) jsou rovněž pojíždě uspořádány za sebou mezi podvozky (2) stabilizační agregáty (3, 3'). Každý ze stabilizačních agregátů (3, 3') je s hlavním rámem (1) sklobun výškově přestavitelnými pohony (4, 4' a 5, 5') uspořádanými nad každou z kolejnic koleje (K) a každý působí v některém z míst (A, B). Každý z výškově přestavitelných pohonů (4, 4' a 5, 5') je opatřen snímačem (6) tlaku a snímačem (17) vysunutí, jejichž výstupy (61, 71) vedou do řídicího bloku (10). Ovládací příklady (91) tlakového média ž řídicího bloku (10) vedou do ovladačů (9) výškově přestavitelných pohonů (4, 4' a 5, 5'). Do řídicího bloku (10) ústí výstup z nastavovacího bloku (11).

(74) Ing. Jiří Poláček, Dominikánská 6, Plzeň, 30112

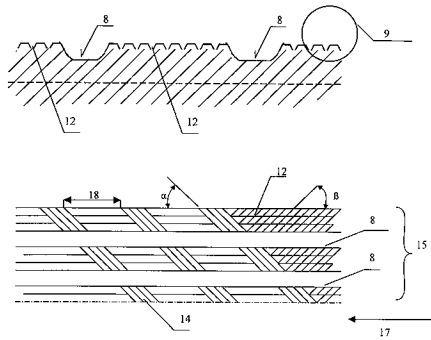
7 (51) **E 04 B 1/64**(21) **2003-1004**

(71) JANČAROVÁ Vladimíra, Praha, CZ

(72) Jančarová Vladimíra, Praha, CZ

(54) **Izolační deska**

(22) 10.04.2003

(57) Izolační deska (1) z nerezavějící oceli k vysoušení vlhkého zdiva má přední stranu (2) ve směru zarážení do zdiva upravenou do špičky (3) ve tvaru rovnostranného trojúhelníku, jehož vrcholový úhel (γ) leží v rozmezí 120° až 170°, nebo je přední strana (2) izolační desky (1) ze šikmého, přičemž úhel (α) odchylky přední strany (2) od pravého úhlu leží v rozmezí 1° až 45°. Izolační deska (1) je následně zvlněna tak, aby podélné osy vln (4) byly rovnoběžné se směrem zarážení do zdiva, nebo je zvlnění provedeno předem a následně je provedena jedna z popisovaných úprav přední strany (2).

(74) Antonín Koňák, Karla Čapka 808, Milevsko, 39901

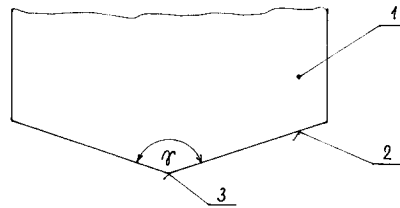
7 (51) **E 04 F 15/00**(21) **2003-1002**

(71) BENDA TRADE S. R. O., Ostrava, CZ

(72) Benda Jiří Ing., Hlučín, CZ

(54) **Způsob plošného zakládání podlahy a podlahové podzáklaží zhotovené podle tohoto způsobu**

(22) 10.04.2003

(57) Mezi povrch zemní pláně (1) a první podlahovou vrstvu (5) se během budování podzáklaří rozloží buněčná fólie (3), jež se přesype přesypem (4) ze sypké hmoty nejméně do vyplnění komůrek. Pod buněčnou fólií (3) se případně vytvoří podsyp (2) ze sypké hmoty, optimálně z písku. Případně se kdekoli zabuduje též geotextilie (6), s výhodou do oblasti pod buněčnou fólií (3). Výhodně se použije podsyp (2) o menší zrnitosti než přesyp (4), přesyp (4) má optimálně zrnitost 8 až 63 mm. Hutnění se provádí alespoň osmi pojezdy válce 10 až 11 tun, od 25 cm nad buněčnou fólií (3) i s vibrací.

(74) Ing. Iva Rylková, Polská 1525, Ostrava - Poruba, 70800

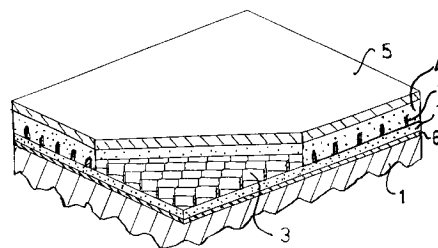
7 (51) **E 01 C 11/24, E 01 C 7/18**(21) **2003-259**

(71) BLASTRAK MORAVA, SPOL. S R. O., Brno, CZ

(72) Růžička Mojmír Ing., Brno, CZ

(54) **Způsob opravy poruch obrusné vrstvy krytu vozovky, zejména trvalých deformací krytu a ztráty drsnosti**

(22) 27.01.2003

(57) Způsob opravy poruch obrusné vrstvy krytu vozovky, zejména trvalých deformací a ztráty drsnosti, spočívající v tom, že nejprve se frézou nejméně přes polovinu jízdního pruhu vozovky vyfrézuje hluboký profil (7) s drážkováním tvořeným paralelními podélnými drážkami za současného odstranění směsi krytu vytlačené nad úroveň povrchu obrusné vrstvy, pak se stejnou frézou odfrézuje i část neporušené a nejméně pojížděné obrusné vrstvy a to nejvýše do 1/2 její tloušťky h. Následně se frézou srazí břity (10) drážek hlubokého profilu (7) a poté se v odstupu 0,5 až 50 m frézuje odvodňovací profil (14) s drážkováním tvořeným paralelními drážkami v příčném řezu ve tvaru čtyřúhelníku, kde drážky jsou vedeny pod úhlem α 1 až 89° vůči podélné ose vozovky, načež se provede ochranný nástřik penetračními materiály frézováním upravené obrusné vrstvy.

(74) Dušan Kendereški, Lidická 51, Brno, 60200

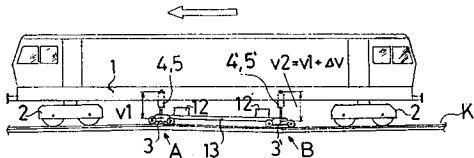

7 (51) **E 04 H 7/22, E 04 H 7/30**(21) **2003-929**

(71) VINKLÁREK Miloslav Ing., Luhačovice, CZ

KLOPEC Pavel Ing., Opava, CZ

VAŘÁK Tomáš, Zlín, CZ

(72) Vinklárěk Miloslav Ing., Luhačovice, CZ

Klopec Pavel Ing., Opava, CZ

Vařák Tomáš, Zlín, CZ

(54) **Samovyprazdňovací silo**

(22) 02.04.2003

(57) Samovyprazdňovací silo (1), obsahuje kruhový plášť (1.1) s vestavěnou výsypnou částí (2), která obsahuje soubor šikmých ploch (3), svedených k výsypným otvorům (4). Soubor šikmých ploch (3) sestává z bočních ploch (3.1) a vnitřních sedlových ploch (3.2), které jsou mezi sebou propojeny stříškami (3.2.2). Boční plochy (3.1) vychází od pláště (1.1) sila (1) a směřují k výsypným otvorům (4). Vnitřní sedlové plochy (3.2) navazují na boční plochy (3.1), přičemž spodní části (3.2.1) vnitřních sedlových ploch (3.2) jsou směřovány do výsypných otvorů (4). Boční plochy (3.1) jsou ve své horní části (3.1.1) podepřeny kruhovou vyzdívkou (5.1) po obvodu kruhového pláště (1.1) sila (1) a ve své spodní části (3.1.2) jsou uchyceny do ocelového rámu (5) uloženého na základně (6) sila (1). Boční plochy (3.1) jsou podepřeny vzpěrami (7) opřeny o základnu (6) sila (1).

(74) Ing. Jaromír Příkryl, Včelín 1161, Hulín, 76824

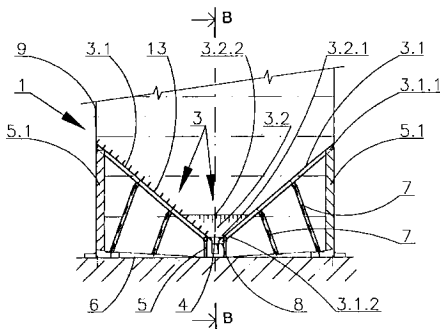
7 (51) **F 01 C 1/22, F 01 C 17/00**(21) **2003-926**

(71) ŽELEZNÝ Eduard Ing., Praha, CZ

TOLAROVÁ Simona Dr., Praha, CZ

ŽELEZNÝ Filip Ing. PhD., Praha, CZ

(72) Železný Eduard Ing., Praha, CZ

(54) **Stroj s otáčivým pístem**

(22) 01.04.2003

(57) Řešení se týká stroje s otočným pístem vymežujícím pracovní prostory se střídavě se měnícím objemem, například kompresoru, čerpadla nebo motoru, u něhož píst (2) je uspořádán ve válci (1) tvořeném dvěma bočními stěnami a křivkovým pláštěm, a to jednak otočně kolem dvou spolu rovnoběžných os (7, 8) otáčení kolmých k bočním stěnám válce, jednak posuvně ve dvou směrech kolmých jak k sobě navzájem, tak i k rovnoběžným osám otáčení. Píst (2) je přitom opatřen dvěma vodicími hřídeli (71, 81) s rovnoběžnými osami otáčení, kteréžto vodicí hřídele (71, 81) jsou ve směru kolmém k osám (7, 8) otáčení opatřeny vodicími členy (5, 6), např. kluzáky nebo čepy, na kterých je posuvně zasazen píst (2) prostřednictvím kluzných členů (3, 4) např. drážek nebo pouzder.

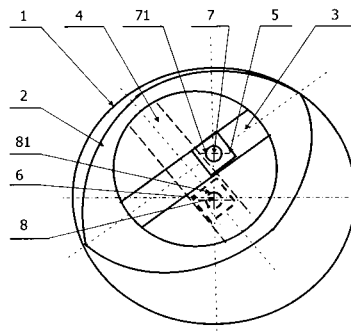
7 (51) **F 01 D 11/00**(21) **2003-2964**

(71) GENERAL ELECTRIC COMPANY, Schenectady, NY, US

(72) Farrell Alison Carol, Niskayuna, NY, US

Hofer Douglas Carl, Clifton Park, NY, US

Lathrop Norman Douglas, Ballston Lake, NY, US

Overbaugh Raymond Kenneth Jr., Berne, NY, US

Parry William Thomas, Saratoga Springs, NY, US

Robertson Kenneth James, Broadalbin, NY, US

(54) **Těsnění průtokového kanálu turbíny**

(22) 30.10.2003

(32) 31.10.2002

(31) 2002/284358

(33) US

(57) Turbína (12) obsahuje rotor (14) a má podél rotoru (14) axiálně rozmístěná kola (16), která mají namontováno množství kruhově rozmístěných lopatek (18). Průtokový kanál (10) turbíny (12) má vytvořena kořenová radiální těsnění (42, 44) uspořádaná pro minimalizaci unikajícího toku a sekundárních aerodynamických ztrát mezi tryskami (24) umístěnými na straně proti proudu a tryskami (24) umístěnými na straně po proudu, v polohách radiálně dovnitř v kořenové oblasti průtokového kanálu (10). Výstupní usměrňovač (62) toku na každé lopatce (18) usměrňuje výstupní radiální tok v převážně axiálním směru a tím minimalizuje tok, vnikající do průtokového kanálu (10) následkem čerpání způsobeného rotorem (14). Navíc kořenová zaoblení (74) lopatky (18), umístěná v poloze proti proudu, a vodicí hrany (76) trysky jsou vyhlazené nebo zkosené. Tím se minimalizuje vyčnívání výběžků do průtokového kanálu (10) v ustáleném provozním stavu. Na lopatkách (18) je uspořádána doplňková vstupní kořenová axiální lamela (70) pro snížení koeficientu proudění a zajištění dalšího snížení unikajícího toku. Řešení se dále týká uspořádání průtokového kanálu (10) turbíny (12).

(74) JUDr. Otakar Švorčík, Hájkova 2, Praha 2, 12000

7 (51) **E 05 B 65/20**(21) **2003-988**

(71) BRANO A. S., Hradec nad Moravicí, CZ

(72) Heinrich David, Vratimov, CZ

(54) **Nájezd automobilového zámku**

(22) 08.04.2003

(57) Nájezd automobilového zámku má těleso (1) tvořené montážní deskou (11), nad ní ležícím a v podstatě s ní rovnoběžným ramenem (12) a podpěrným segmentem (13), který spojuje jeden konec ramena (12) s montážní deskou (11). V ramenu (12) a montážní desce (11) jsou vytvořeny sousé otvory (16, 17) pro uložení čepu (2). Z ramena (12) vystupuje směrem k montážní desce (11) výčnělek (14) a z montážní desky (11) vystupuje proti výčnělku (14) protilehlý výčnělek (15). Těmito výčnělky (14, 15) procházejí sousé otvory (16, 17) pro uložení čepu (2). Na čepu (2) je mezi výčnělky (14, 15) uloženo pouzdro (3), vytvořené z hliníku nebo duralu. Čep (2) má v celé délce svého dířku (22) konstantní průměr a rozlisovaný konec čepu (2) je uspořádán pod montážní deskou (11) v jejím prolisu.

(74) Ing. Karel Pospíšil, Plzeňská 218, Praha 5, 15000

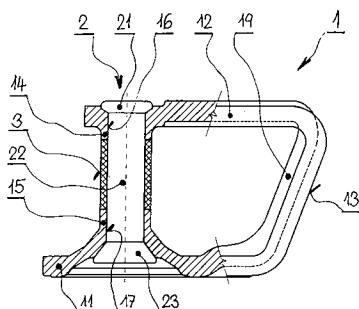

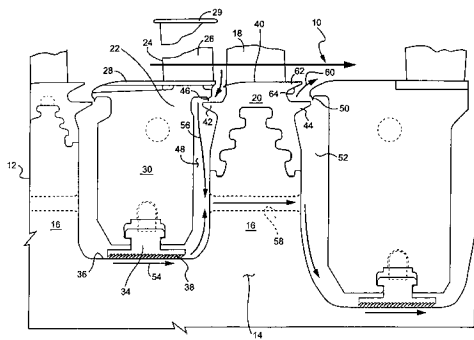

7 (51) **F 02 G 1/00, F 02 B 41/00, F 02 C 1/00, F 01 K 27/00**
(21) **2003-927**

(71) ŽELEZNÝ Eduard Ing., Praha, CZ
TOLAROVÁ Simona Dr., Praha, CZ
ŽELEZNÝ Filip Ing. Phd., Praha, CZ

(72) Železný Eduard Ing., Praha, CZ

(54) **Způsob a zařízení pro přeměnu tepelné energie na mechanickou**

(22) 01.04.2003

(57) Řešením je způsob přeměny tepelné energie na mechanickou energii změnou objemu, tlaku a teploty pracovního média, podle něhož se pracovní médium nasaje do prvního stupně (1) za zvětšování objemu tohoto prvního stupně (1), načež se za zmenšování objemu prvního stupně (1) převede do druhého stupně (2) za zvětšování jeho objemu, načež se za zmenšování objemu druhého stupně (2) převede třetím stupněm (3) za současného přívodu tepla do čtvrtého stupně (4) za zvětšování objemu tohoto čtvrtého stupně (4), načež se ze čtvrtého stupně (4) za zmenšování jeho objemu převede do pátého stupně (5) a v tomto pátém stupni (5) se za zvětšování jeho objemu nechá expandovat. Způsobem podle řešení je takto vytvořen pětiodový termodynamický cyklus. Řešením je dále zařízení k provádění tohoto způsobu.

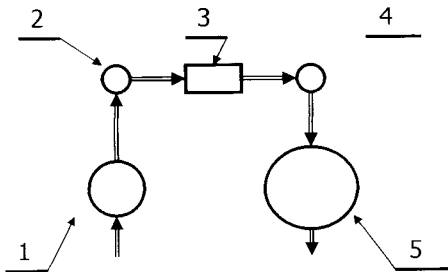

7 (51) **F 02 M 31/20**
(21) **2003-1996**

(71) DANA CANADA CORPORATION, Oakville, CA
Davies Michael E., Stoney Creek, CA
Abels Kenneth M. A., Oakville, CA
Burgers Johny G., Niederhausen/Oberjosbach, DE
Gauguier Sebastien R., Toronto, CA

(54) **Žebry opatřené deskový výměník tepla**

(22) 18.12.2001

(32) 21.12.2000

(31) 2000/2329408

(33) CA

(86) PCT/CA2001/001822

(87) WO 2002/050419

(57) Výměník obsahuje podlouhlý základový díl (12), vykazující rovinnou hlavní část (14) a množství ve vzdálenosti od sebe uspořádaných chladicích žebér (20), vystupujících z jednoho stěnového povrchu (18) rovinné hlavní části (14). Na druhém stěnovém povrchu (16) rovinné hlavní části (14) je umístěn přechodový díl (24), který zahrnuje množství ve vzdálenosti od sebe uspořádaných průtokových kanálů (28), které jsou v průtokovém spojení s rozdělovači (32, 34) vtoku a výtoku vytvořenými buď pouze v základovém dílu (12), nebo pouze v přechodovém dílu (24), nebo zčásti v základovém

dílu (12) a zčásti v přechodovém dílu (24).
(74) JUDr. Miloš Všečeka, Hálkova 2, Praha 2, 12000

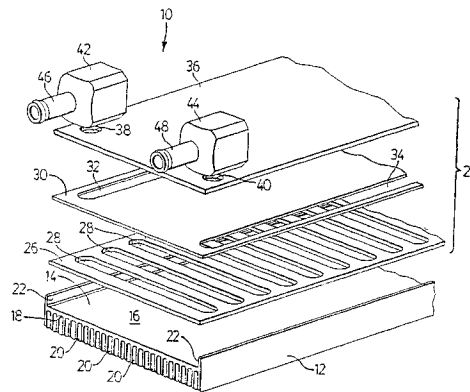

7 (51) **F 02 N 11/04**

(21) **2003-1605**

(71) INA-SCHAEFFLER KG, Herzogenaurach, DE

(72) Bogner Michael, Eckental, DE

(54) **Spalovací motor**

(22) 13.11.2001

(32) 07.12.2000

(31) 2000/10060835

(33) DE

(86) PCT/EP2001/013095

(87) WO 2002/046607

(57) Spalovací motor (1) je opatřen startovacím zařízením (2), které sestává ze startovacího generátoru (4) se kterým spolupracuje v závislosti na teplotě motoru (1) elektrický spouštěč (3).

(74) JUDr. Petr Kalenský, Hálkova 2, Praha 2, 12000

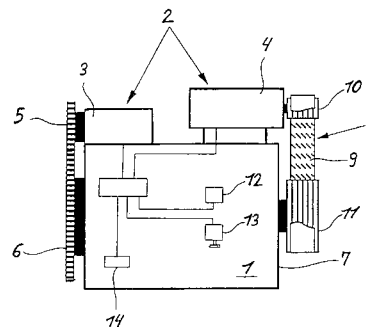

7 (51) **F 03 G 3/08**

(21) **2003-978**

(71) BARTOŠ Oldřich Ing., Praha, CZ

(72) Bartoš Oldřich Ing., Praha, CZ

(54) **Zařízení pro využití setrvačníků k získání bezreakčního tahu**

(22) 08.04.2003

(57) Bezreakční tahová síla působí do osy základního volně otočného setrvačnicku (1) jako jedna z dvojice reakčního momentu motoru (2) upevněného na tomto setrvačnicku (1). Reakční moment vzniká tak, že hnací motor (2) roztáčí pomocný setrvačnick (3) střídavě oběma směry. Základní volný setrvačnick (1) je uváděn do pohybu reakcí hnacího motoru (2), na kterém je pomocný setrvačnick (3). Motor (2) s pomocným setrvačnickem (3) je vyvážen protívahou (4). Zařízení pracuje tak, že po roztáčení pomocného setrvačnicku (3) motorem (2) začne se volný setrvačnick (1) vlivem reakce motoru (2) otáčet opačným směrem. Po pootočení motoru za přímkou (AB) se provede reverzace chodu motoru (2). Ten nejdříve zbrzdí setrvačnick (3) a následně jím začne otáčet opačným směrem. V této poloze reakční síla motoru (2) působí souhlasně s reakční silou v protilehlé poloze. Velikost i směr reakčních sil se mění, zůstává ale v rozsahu kružnice (SBD) při otáčení základního setrvačnicku (1) maximálně o 360°. Výslednice působí v přímce (AB). Je to vlastně obdoba pádlování, jenže místo pádla je setrvačnick a místo vody pole.

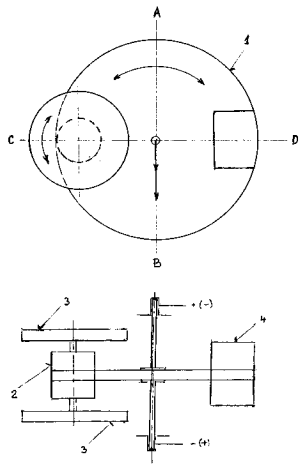
7 (51) **F 03 G 7/04, F 03 G 6/00, F 03 G 4/00, F 25 B 30/00**(21) **2003-908**

(71) BRIDZÍK Milan, Kostelec nad Orlicí, CZ

(72) Bridzík Milan, Kostelec nad Orlicí, CZ

(54) **Zařízení na přeměnu tepelné energie na energii mechanickou vytvořené kombinací tepelného čerpadla a stroje na páru nebo plyn**

(22) 31.03.2003

(57) Zařízení na přeměnu tepelné energie na energii mechanickou je tvořené kombinací tepelného čerpadla a stroje (6) na páru. Kondenzátor (2) tepelného čerpadla je společný s ohřivačem (5) stroje (6) na páru, pro ohřívání jeho pracovního média. Výparník (4) tepelného čerpadla je společný s chladičem (7) stroje (6) na páru pro chlazení jeho pracovního média. Kompresor (1) a expanzní ventil (3) je propojen s výparníkem (10), popřípadě kondenzátor (2) tepelného čerpadla je propojen s jiným alternativním zdrojem (11), pro získávání tepelné energie z prostředí, nebo jiných zdrojů.

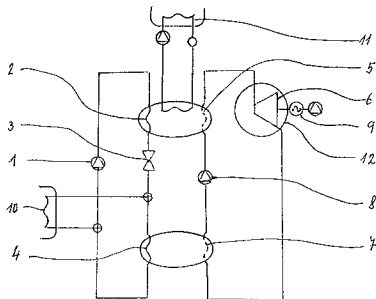
7 (51) **F 04 C 18/08, F 04 C 23/00, F 04 C 18/16**(21) **2003-2207**

(71) ATELIERS BUSCH S.A., Chevèvez, CH

(72) Becher Ulrich, Porrentruy, CH

(54) **Stroj s rotačními písty pro stlačitelná média**

(22) 25.02.2002

(32) 23.02.2001

(31) 2001/332

(33) CH

(86) PCT/CH2002/000106

(87) WO 2002/066836

(57) Stroj s rotačními písty pro stlačitelná média je vytvořen s rotačními písty, utěsněnými ve společné skříně a vzájemně spolu otočnými regulovaným způsobem. Rotační písty mají množinu kotoučovitých úseků, které spolu vzájemně zabírají ve dvojicích, jejichž tloušťka a/nebo průměr se snižují ve směru k tlakové straně, přičemž každý kotouč má povrchovou plochu (M1, m1) a jádrovou plochu (K1', k1'), příslušně propojené mezilehlou plochou (z1). Úsekové úhly povrchové plochy (M1, m1) a jádrové plochy (K1', k1') příslušného kotouče nejsou shodné, přičemž kotouče mají různé příčné profilové obrysy, opakující se periodicky podél osy pístu, přičemž každý kotouč je přesazen pod úhlem vzhledem ke dvěma přílehlým kotoučům stejného rotoru takovým způsobem,

že tyto kotouče mají společný plošný úsek a vytvářejí komoru.

(74) Dr. Karel Čermák, Národní třída 32, Praha 1, 11000

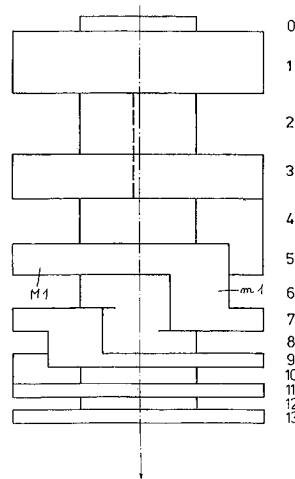
7 (51) **F 16 L 37/092**(21) **2004-478**

(71) GEORG FISCHER HAUSTECHNIK AG, Schaffhausen, CH

(72) Bamberger Michael, Gailingen, DE

Heer Peter, Lottstetten, DE

Pinardi Renato, Schaffhausen, CH

Porfido Erasmo, Stetten, CH

(54) **Rychlospojka pro trubky**

(22) 20.11.2002

(32) 23.11.2001, 21.03.2002

(31) 2001/10157304, 2002/10212735

(33) DE, DE

(86) PCT/EP2002/012998

(87) WO 2003/044416

(57) Rychlospojka (1) pro potrubí (20) má spojovací prvek (10) opatřený dorazem, uspořádaným na povrchu vnitřního dílu (2), na kterém je uchycena vnitřní objímka (3) s ozubeným věncem (6) a svěracím kroužkem (5) a válcovitá vnější objímka (4) s alespoň dvěma různými průměry. Vnitřní objímka (3) je sestavena z alespoň dvou stejných dílů (31, 32) ve tvaru polovin axiálně dělené objímky.

(74) PATENTSERVIS PRAHA a.s., Jivenská 1273/1, Praha 4, 14021

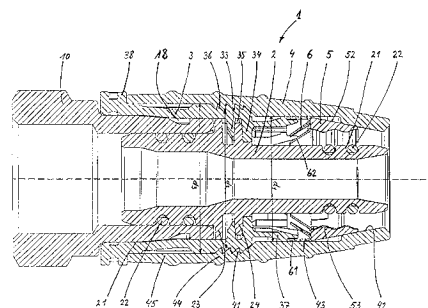
7 (51) **F 23 J 13/00**(21) **2003-786**

(71) HERŠÁLEK Miloš, Liberec, CZ

(72) Heršálek Miloš, Liberec, CZ

(54) **Akumulační komín**

(22) 19.03.2003

(57) Akumulační komín (1) určený k odtahu spalin při spalování veškerého druhu dřeva využívající odpadovou energetickou hodnotu spalin se skládá z kouřové nerezové trubky (7) obestavené obložení (2) z magnezitového akumulčního materiálu, ve kterém jsou podélné vzduchové kanály (3). Nerezová kouřovodná trubka (7) s magnezitovým obložení (2) je uzavřena deskovou tepelnou izolací (4), ve které je ve spodní části akumulčního komínu (1) vstup (5) studeného vzduchu a v horní části výstup (6) teplého vzduchu z akumulčního

prostoru (8).

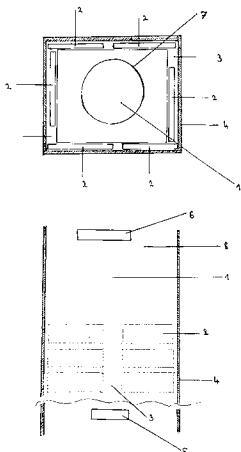

7 (51) **F 25 B 39/02, B 60 H 1/32**

(21) **2003-3356**

(71) SHOWA DENDO K. K., Tokyo, JP

(72) Horiuchi Hirofumi, Oyama-shi, JP

Hoshino Ryoichi, Oyama-shi, JP

Ogasawara Nobaru, Oyama-shi, JP

Tamura Takashi, Oyama-shi, JP

Terada Takashi, Oyama-shi, JP

Watanabe Futoshi, Oyama-shi, JP

(54) **Výparník, způsob jeho výroby, sběrač pro výparník a chladič systém**

(22) 17.06.2002

(32) 18.06.2001, 06.07.2001

(31) 2001/183062, 2001/303145

(33) JP, US

(86) PCT/JP2002/006046

(87) WO 2002/103263

(57) Výparník je opatřen jádrem (1), obsahujícím skupiny (P1, P2) teplosměnných trubek na horní straně a na spodní straně ve směru proudění, uspořádané vepředu a vzadu, a horní díl (10) sběrače a spodní díl (50) sběrače, uspořádané na horním a spodním konci jádra (1). Vnitřek horního dílu (10) sběrače je rozdělen vepředu a vzadu pro vytvoření nádrže (11) na vstupní straně a nádrže (12) na výstupní straně. Jeden konec každé trubky (6), představující skupinu (P1) teplosměnných trubek (6) na horní straně ve směru proudění, je připojen k nádrži (11) na vstupní straně, zatímco druhý konec je připojen ke spodnímu dílu (50) sběrače. Jeden konec každé trubky (7), představující skupinu (P2) teplosměnných trubek (7) na spodní straně ve směru proudění, je připojen k nádrži (12) na výstupní straně, zatímco druhý konec je připojen ke spodnímu dílu (50) sběrače. Chladivo, proudící do nádrže (11) na vstupní straně, je přiváděno do nádrže (12) na výstupní straně průchodem přes skupinu (P1) teplosměnných trubek (6) na horní straně ve směru proudění, přes spodní díl (50) sběrače a přes skupinu (P2) teplosměnných trubek (7) na spodní straně ve směru proudění. Naopak chladivo, procházející přes obě skupiny (P1, P2) teplosměnných trubek (6, 7), se odpařuje prostřednictvím výměny tepla s okolním vzduchem (A). Je tak možno dosáhnout zlepšení teplosměnného výkonu a snížení tloušťky.

(74) JUDr. Jan Matějka, Národní 32, Praha, 11000

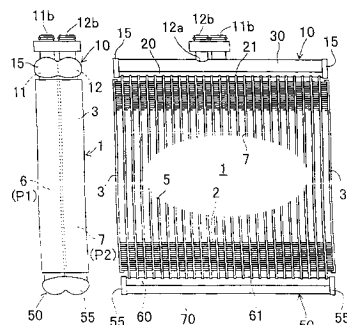

7 (51) **G 01 M 11/06**

(21) **2003-799**

(71) HELLA AUTOTECHNIK, S. R. O., Mohelnice, CZ

Vejbor Petr RNDr. CSc., Olomouc, CZ

Jáně František Ing., Šumvald, CZ

Kaluža Ondřej Ing., Mohelnice, CZ

(54) **Způsob seřizování automobilového světlomety a zařízení k provádění tohoto způsobu**

(22) 20.03.2003

(57) Světlo seřizovaného světlomety (5) se promítá na světlocitlivé detektory (1), sestavené do nejméně jedné matice, přičemž se světelné hodnoty uloží do paměti vyhodnocovací jednotky (9). Následně se v tomtéž fyzickém uspořádání promítá na tytéž světlocitlivé detektory (1) a světlo seřizovaného světlomety (5) a naměřené hodnoty se porovnávají s hodnotami seřizovaného světlomety (5), uloženými v paměti vyhodnocovací jednotky (9). Poloha světelného odražeče (6) světlomety se mění působením ovladačů (10) na spojovací prvky (11) až do dosažení shody s hodnotami uloženými v paměti vyhodnocovací jednotky (9). Světlocitlivé detektory (1) jsou připojeny k vyhodnocovací jednotce (9), která řídí ovladače (10) jednotlivých spojovacích prvků (11). Spojovací prvky (11) slouží ke spojení světelného odražeče (6) s pouzdrem (16) světlomety (5).

(74) JUDr. Ondřej Michna, Slovanská 3/880, Nový Jičín, 74101

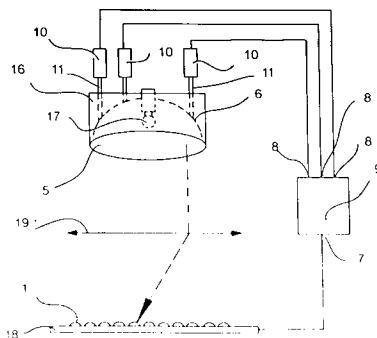

7 (51) **G 01 M 11/06**

(21) **2003-800**

(71) HELLA AUTOTECHNIK, S. R. O., Mohelnice, CZ

Vejbor Petr RNDr. CSc., Olomouc, CZ

Jáně František Ing., Šumvald, CZ

(54) **Způsob nastavování polohy světelného odražeče světlomety, zejména automobilového a zařízení k provádění tohoto způsobu**

(22) 20.03.2003

(57) Poloha světelného odražeče (1), který je spojen s pouzdrem (2) světlomety pomocí spojovacích prvků (3) se nastavuje přestavováním nejméně jednoho spojovacího prvku (3). Správná poloha se indukují dopadem elektromagnetického záření o vlnové délce od 200 nm do 800 nm na přijímač (4) elektromagnetického záření. Toto záření pochází z vysílače (6) elektromagnetického záření a na přijímač (4) elektromagnetického záření dopadá po odrazu na světelném odražeči (1) v případě, že je světelný odražeč (1) ve správné poloze.

(74) JUDr. Ondřej Michna, Slovanská 3/880, Nový Jičín, 74101

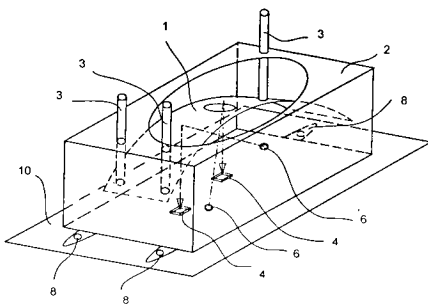

- 7 (51) **G 01 N 21/88**
 (21) **2004-824**
 (71) REHAU AG + CO., Rehau, DE
 (72) Udo Pecher, Hof, DE
 Abendschein Horst, Feuchtwangen, DE
- (54) **Způsob mobilní přímé a nepřímé kontroly barevných a vysoce lesklých povrchů automobilových dílů**
- (22) 16.04.2002
 (32) 21.12.2001
 (31) 2001/10163596
 (33) DE
 (86) PCT/EP2002/004192
 (87) WO 2003/054529
 (57) Pro mobilní přímou a nepřímou kontrolu barevných a vysoce lesklých povrchů automobilových dílů, při němž se kamerou opticky snímá povrch automobilového dílu, se pro optické snímání povrchu automobilového dílu použije systém kamer. Obrazy povrchu automobilového dílu snímány systémem kamer se uloží v datové bance. První elektronickou datovou bankou je optická neuro-fuzzy strukturovaná datová banka obrazů, v níž jsou elektronicky uloženy třídy povrchů automobilových dílů. Proveďte se elektronické porovnání povrchu automobilového dílu sejmutého kamerovým systémem jako obrazové body s uloženými třídami povrchů automobilových dílů datové banky obrazů a provede se inicializace úhlově závislého spektrálního fotometru a optické snímání identifikovaného povrchu automobilového dílu polarizovaným měřicím paprskem úhlově závislého spektrálního fotometru. Depolarizovaný měřicí paprsek odražený od povrchu automobilového dílu se sdruží a/nebo porovná s referenčním paprskem úhlově závislého spektrálního fotometru. Vytvořené signály charakterizující povrch jsou informačním signálem určujícím povrch automobilového dílu z hlediska barevného odstínu, lesku laku, tloušťky vrstvy a vlnitosti a obsahujícím informace o odrazu, interferenci, polarizaci a fázi, a přivedou se do řady diod CCD jako detektoru, jehož signál se přenesení do druhé elektronické datové banky. Druhá elektronická datová banka je počítačem podporovanou datovou bankou optické kvality. Nakonec se provede elektronické porovnání s v paměti uloženými požadovanými daty pro statistickou analýzu.
- (74) JUDr. Ph.D. Karel Čermák, Národní 32, Praha 1, 11000

- 7 (51) **G 01 S 3/02, G 01 C 21/00**
 (21) **2003-2389**
 (71) NAVICOM, S.R.O., Olomouc, CZ
 (72) Vašíček Pavel, Grygov, CZ
- (54) **Modulární uživatelský datový a hlasový terminál**
- (22) 04.09.2003
 (57) Modulární uživatelský a hlasový terminál pasivně zaznamenává navigační a polohová data zařízení, aktivně sleduje vozidlo či jiný předmět v reálném čase využitím přenosu dat prostřednictvím GSM sítě, aktivně sleduje vozidlo či jiný předmět v reálném čase využitím přenosu dat prostřednictvím satelitní sítě a monitoruje pohyb předmětů prostřednictvím některého z polohových systémů. Hlavní řídicí blok (5) je spojen s napájecím blokem (1), který je spojen s napájecí svorkou (02) a napájí všechny ostatní bloky. Dále je hlavní řídicí blok (5) spojen s uživatelským komunikačním blokem (8), s informačním blokem (9), přes řídicí komunikační blok (3)

je spojen s pamětí (2) a přes navigační blok (4) je spojen s informační svorkou (01). Informační svorka (01) je spojena s přijímačem (6), který je spojen s výstupním blokem (7), spojeným s paměťovým rozhraním (05).

- (74) Václav Míšek, Hřebečská 382, Buštěhrad, 27343

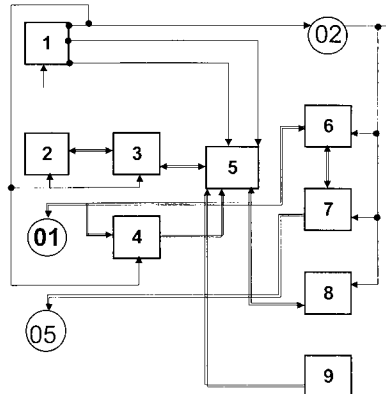

- 7 (51) **G 01 S 11/02, G 07 F 7/08, G 06 F 17/60**
 (21) **2003-2781**
 (71) SECAR BOHEMIA, A.S., Kamenice, CZ
 (72) Vacek Petr, Beroun, CZ
- (54) **Zařízení pro monitorování pohybu předmětu, zejména vozidla**
- (22) 10.10.2003
 (57) Zařízení pro monitorování pohybu předmětu, zejména vozidla, v závislosti na čase, je opatřeno GPS rekorderem (1), který zahrnuje anténu (4) GPS, přijímač GPS, a mikroprocesor (3). Ke GPS rekorderu (1) je kabelem připojeno záznamové zařízení (6) pro záznam dat na multimediální kartu (7).
- (74) Ing. Jiří Andera, Nad Štolou 12, Praha 7, 17000

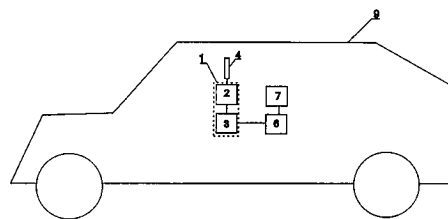

- 7 (51) **G 04 F 10/04, G 04 F 10/06**
 (21) **2003-2393**
 (71) PÁNEK Petr Ing. CSc., Kladno, CZ
 (72) Pánek Petr Ing. CSc., Kladno, CZ
- (54) **Zařízení pro měření časových intervalů**
- (22) 04.09.2003
 (57) Zařízení pro měření časových intervalů ve svém prvním základním zapojení sestává ze vstupu (101) pro přívod impulsního signálu propojeného se sériovým řetězcem tvořeným budičem (1) filtru, který je přes filtr (2) s povrchovou akustickou vlnou a přes zesilovač (3) spojen s analogovým vstupem vzorkovacího obvodu (4). Výstup vzorkovacího obvodu (4) je spojen s analogovým vstupem analogově/číslíkového převodníku (5) majícího výstup spojen s číslíkovým vstupem registru (6) vzorků, jehož je spojen s prvním vstupem počítače (11). Vstup (101) je dále přes napěťový komparátor (8) spojen se spouštěcím vstupem řídicího obvodu (9), jehož jeden zapisovací výstup je spojen se zapisovacím vstupem registru (6) vzorků a druhý zapisovací výstup je spojen se zapisovacím vstupem registru (7) čísel vzorků. Výstup registru (7) čísel vzorků je propojen s druhým vstupem počítače (11) a na jeho číslíkový vstup je připojen výstup čítače (10) vzorků. Vstup čítače (10) vzorků, spouštěcí vstup analogově/číslíkového převodníku (5), vzorkovací vstup vzorkovacího obvodu (4) a hodinový vstup řídicího obvodu (9) jsou propojeny s výstupem (103) zdroje referenčního hodinového signálu, přičemž výstup (104) počítače (11) je výstupem změřených časových intervalů.

Druhé základní zapojení se liší od uvedeného jen tím, že vstup budiče /1) filtru je nyní připojen na výstup napěťového komparátoru (8).

(74) Ing. Hana Dušková, Travná 1285, Praha 14 - Kyje, 19800

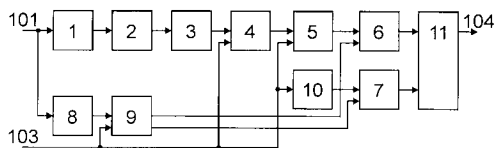

7 (51) **G 09 F 13/18, G 09 F 13/20, A 47 F 11/06**

(21) **2003-868**

(71) GABČAN Milan, Praha, CZ

(72) Gabčan Milan, Praha, CZ

(54) **Použití průhledné desky s uvnitř desky vyfrézovaným a/nebo laserem vypalovaným vyobrazením**

(22) 26.03.2003

(57) Řešení se týká použití průhledné desky (1) s uvnitř desky vyfrézovaným a/nebo laserem vypalovaným vyobrazením (2), které je osvětleno z alespoň jedné boční strany zdrojem světla (3), jehož světelné paprsky směřují z jedné strany průhledné desky (1) ke druhé, pro ochranné stěny (4) oddělující hokejové kluziště (5) od hlediště (6).

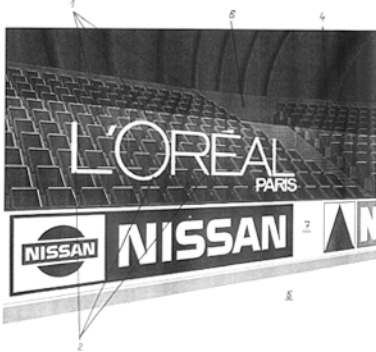

7 (51) **G 11 B 23/03**

(21) **2004-801**

(71) SAMSUNG ELECTRONICS CO., LTD., Suwon-si, KR

(72) Yim Hong-Kyun, Suwon-si, KR

Lee Yong-Hoon, Suwon-si, KR

Eum Jae-Yong, Suwon-si, KR

Choi Han-Kook, Suwon-si, KR

(54) **Pouzdro na disk**

(22) 30.12.2002

(32) 10.01.2002

(31) 2002/0201430

(33) KR

(86) PCT/KR2002/002502

(87) WO 2003/065372

(57) Pouzdro na disk obsahující schránku (201) pro pojmnutí disku (D), víko umístěné na schránce a mající otevřený otvor otevřený směrem ven a uzávěr (210) umístěný tak, že je schopen pohybovat se ve schránce (201) pod diskem (D) k otevření a uzavírání otevřeného otvoru vytvořeného ve schránce (201). Obsahuje vyčnívající části vytvořené na uzávěru (210) ba podporu neinformační oblasti vytvořené na vnějším obvodu disku (D) a mající skloněné povrchy skloněné v předem určeném úhlu. Při otevřeném uzávěru (210) je disk (D) v pokleslé poloze podél skloněných povrchů a když je uzávěr (210) zavřený je disk (D) ve vyvýšené poloze podél skloněných povrchů tak, že v těsném styku s částí kolem otevřeného otvoru víka.

(74) PATENTSERVIS PRAHA a.s., Jivenská 1273/1, Praha 4, 14021

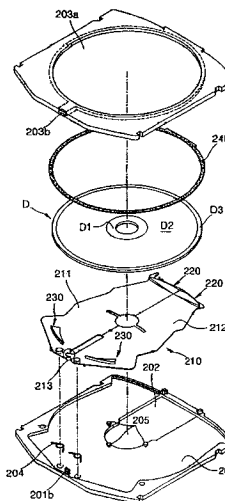

7 (51) **G 11 B 27/034, G 11 B 20/12, G 11 B 27/032, H 04 N 5/781, H 04 N 5/85, G 11 B 7/00**

(21) **2004-447**

(71) KONINKLIJKE PHILIPS ELECTRONICS N.V., Eindhoven, NL

(72) De Haan Wiebe, Eindhoven, NL

(54) **Způsob a záznamové zařízení pro přilehlé zaznamenávání sledu za sebou uspořádaných A/V informačních signálů**

(22) 18.09.2002

(32) 02.10.2001

(31) 2001/01203727

(33) EP

(86) PCT/IB2002/003840

(87) WO 2003/030173

(57) Řešení se týká přilehlého zaznamenávání sledu uspořádaných A/V informačních signálů, jako video/audio informací, a odpovídajících informačních signálů managementu, jako video managementu, informací menu a informací souborů, na diskovitém nosiči typu pro jednorázový zápis, jako disku způsobilého optického zaznamenávání a snímání. Zaznamenávaná informace vyhovuje požadavkům na uspořádání takové informace jak je definovaná diskem typu pouze pro čtení nebo prepisovatelného typu. Při způsobu se přiděluje rezervovaná oblast v lineárním adresovacím prostoru, do videozáznamové oblasti, umístěné tak, že následuje po rezervované oblasti, přilehle se zaznamenávají A/V informační signály, zaznamenávají se odpovídající data managementu do dočasného přehledového prostoru následujícího po videozáznamové oblasti, generuje se mapovací tabulka pro mapování zaznamenaných dat managementu na polohy adres v rezervované oblasti, a zaznamenává se mapovací tabulka do dočasného přehledového prostoru. Když se finalizuje disk, kopírují se zaznamenané informační signály managementu do rezervované oblasti v souladu s poslední informací mapovací tabulky, a do zbývajících nepopsaných sekcí rezervovaných dat se zaznamenávají libovolné datové signály. Řešení se dále týká záznamového zařízení pro přilehlé zaznamenávání sledu uspořádaných A/V informačních signálů, jehož řídicí prostředky jsou uzpůsobeny pro provádění způsobu.

(74) JUDr. Pavel Zelený, Hálkova 2, Praha 2, 12000

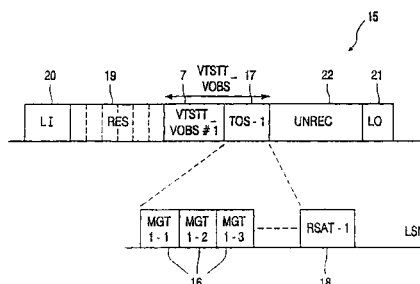

7 (51) **H 01 L 25/00**(21) **2003-856**

(71) POLOVODIČE A. S., Praha, CZ

(72) Koječský Bedřich Ing. CSc., Praha, CZ

(72) Kožíšek Jan Ing. Ph.D., Starý Bydžov, CZ

(72) Knaislová Jana Ing., Praha, CZ

(54) **Oddělovací člen**

(22) 25.03.2003

(57) Oddělovací člen, určený zejména pro napěťové závislé uzemňování kovových konstrukcí (produktovodů), izolovaně uložených v zemi, které mají být aktivně chráněny proti korozivnímu účinku bludných proudů a zavlečených potenciálů, je sestaven z polovodičového zařízení zalitého izolační hmotou s vysokou elektrickou pevností v umělohmotném krytu. Polovodičové zařízení je tvořeno společnou základnou (1), na které jsou umístěny nejméně dva antiparalelně orientované sloupce (3, 4), křemíkových destiček (5) s usměrňující vnitřní strukturou, opatřených na jedné straně elektrickým kontaktem katody (6) a na protilehlé straně kontaktem anody (7) a vzájemně k sobě přiléhajících, přičemž koncová katoda (6) a koncová anoda (7) každého ze sloupců (3, 4) jsou elektricky spojeny na jedné straně základnou (1) a na druhé straně vývodním plechem (2) a sloupce (3, 4) jsou seřveny svorníky přítláčné konstrukce.

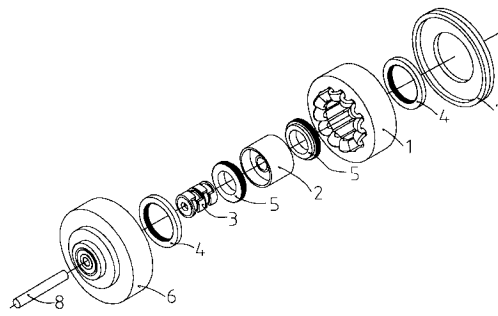
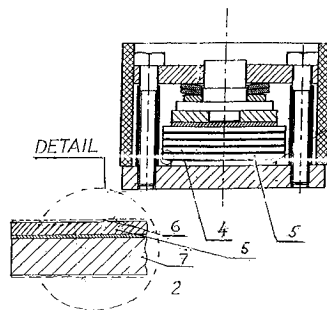
7 (51) **H 03 M 7/30, G 11 B 20/00**(21) **2002-4183**

(71) KOVÁŘ Petr, Vsetín, CZ

(72) Kovář Petr, Vsetín, CZ

(54) **Způsob a zařízení k nekonečné bezztrátové modifikaci dat**

(22) 19.12.2002

(57) Způsob se týká bezztrátové modifikace užitečných datových řetězců, jakými jsou zvukové, obrazové nebo datové informace, a to jak jejich kódování, tak dekódování. Při něm se celý postup modifikace dat, s výhodou komprimace, poskytující vždy znovu modifikovatelný produkt opakuje až do dosažení požadované výstupní velikosti dat. Následná demodifikace dat, s výhodou dekomprimace, se provede pomocí informací vstupní proměnné, jako plně vratný proces s dosažením původní shody dat, nezávisle na počtu předchozích modifikací, s výhodou komprimací. Řešení se dále týká zařízení k provádění této modifikace, především kódování a/nebo dekódování, a nosiče, na kterém je zaznamenána informace jako rozhraní pro takové kódování a/nebo dekódování. Uvedené zařízení sestává především z kodéru (18), nosiče (20) a dekodéru (22). Vstupem do zařízení je terminál (14) propojený přes rozdělovač (15) s podmínkovým blokem (16). Ten je před rozdělovač (17) propojen s kodérem (18) a na něj navazuje rozdělovač (19), spojený s nosičem (20) a tento pak přes rozdělovač (21) s dekodérem (22). Navazující rozdělovač (23) spojuje dekodér (22) s výstupem (24) nebo zpětně s rozdělovačem (21).

(74) Ing. Dana Kreizlová, tř. T. Bati 299, Zlín, 76422

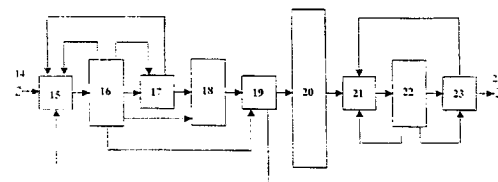
7 (51) **H 02 K 41/06**(21) **2003-883**

(71) SÝKORA MIROSLAV, Mořkov, CZ

(72) SÝKORA MIROSLAV, Mořkov, CZ

(54) **Elektromotor s rotorem odvalovaným po odvalovací ploše statoru**

(22) 27.03.2003

(57) Elektromotor převádí napájecí proudové impulsy na mechanický rotační pohyb hřídele (8) elektromotoru. Stator (1) má po obvodu několik magnetických obvodů, které jsou postupně napájeny časově posunutými proudovými impulsy a postupně přitahují rotor (2), který je uložen volně pohyblivě v radiálním směru elektromotoru. Vnitřní průměr statoru (1) je různý od vnějšího průměru rotoru (2) a proto se rotor (2) excentricky odvaluje po obvodu statoru (1) a natáčí se vůči němu každým napájecím proudovým impulsem o přesně definovaný úhel - krok. Spojení rotoru (2) a hřídele (8) elektromotoru je provedeno výkyvnou spojkou (3). Statorové ozubení (4) je pevně spojeno se státorem (1) a rotorové ozubení (5) je pevně spojeno s rotorem (2), přičemž vzájemně vytváří nejméně jedno vnitřní čelní soukolí. Čelní vnitřní soukolí zajišťuje rovnoběžnost podélné osy (24) statoru a podélné osy (25) rotoru, zabraňuje vzájemnému protočení statoru (1) a rotoru (2) a zajišťuje konstantní úhlový posun - krok hřídele (8) elektromotoru v závislosti na napájecím proudovém impulsu. Výplň (13) vzduchové mezery mezi pólovými nástavci (12) je připevněna na sousedních pólových nástavcích (12).

7 (51) **H 04 M 1/00, H 04 M 1/72**(21) **2002-3828**

(71) HRABAL František, Praha, CZ

(72) Hrabal František, Praha, CZ

(54) **Přídavné komunikační zařízení komunikující s telefonem prostřednictvím bezdrátového spojení**

(22) 18.11.2002

(57) Přídavné komunikační zařízení komunikuje s telefonem a/nebo telefonní ústřednou prostřednictvím bezdrátového spojení a obsahuje sluchátko (1), mikrofon (2), bezdrátovou komunikační jednotku (3) a energetický zdroj (4). Zařízení spočívá v tom, že sluchátko (1) je prostřednictvím ohebného kabelu (5) připojené ke krabičce (6) obsahující mikrofon (2) a/nebo bezdrátovou komunikační jednotku (3) a/nebo energetický zdroj (4). Krabička (6) je umístitelná na jiné části těla uživatele než je ucho uživatele a/nebo na oblečení uživatele. Zařízení může obsahovat upevňující zařízení (7), ovládací jednotku (8) a/nebo nejméně jednu zobrazovací jednotku (9). Mikrofon (2), energetický zdroj (4), bezdrátová komunikační jednotka (3), zobrazovací jednotka (9) a ovládací jednotka (8), může být umístěna na kabelu (5) mezi sluchátkem (1) a krabičkou (6). Prostřednictvím

bezdrátové komunikační jednotky (3) a/nebo ovládací jednotky (8) může komunikovat s jiným zařízením obsahujícím jinou bezdrátovou komunikační jednotku, případně toto zařízení ovládat.

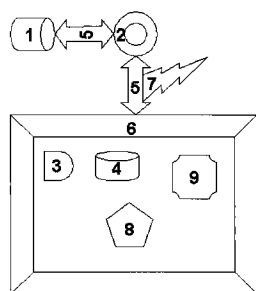

Zveřejněné přihlášky vynálezů - přehled podle odkazových tříd

Obsahuje zveřejněné přihlášky vynálezů uspořádané podle znaků hlavního zatřídění (t.j. znaků do šikmé dvojčárky) nacházejících se na druhém až x-tém místě přihlášky vynálezu. Přihlášky vynálezů uspořádané podle 1. zatřídění jsou uvedeny v předchozí části.

A 22 C 5/00	2003-2436	C 07 D 401/06	2003-2676	D 04 B 1/14	2003-990
A 22 C 7/00	2003-2436	C 07 D 401/12	2003-2676	D 04 B 1/16	2003-990
A 23 L 1/305	2003-855		2004-747	D 04 H 1/42	2003-990
A 45 D 29/00	2003-824	C 07 D 403/04	2003-2676	D 04 H 1/50	2004-646
A 45 D 29/11	2003-824	C 07 D 403/06	2003-2676	D 04 H 1/72	2003-2421
A 45 D 29/14	2003-824	C 07 D 403/12	2003-2676	D 04 H 3/00	2003-990
A 45 D 34/00	2003-824	C 07 D 405/12	2003-2676	D 04 H 3/05	2003-990
A 45 F 5/00	2003-2504	C 07 D 409/02	2003-3329	D 04 H 5/08	2003-2421
A 47 F 11/06	2003-868	C 07 D 413/06	2003-2676	D 05 B 47/00	2003-932
A 47 J 44/00	2003-2436	C 07 D 417/12	2004-747	D 05 B 49/00	2003-932
A 61 K 31/415	2003-2676	C 07 D 417/14	2003-3326	D 05 B 49/04	2003-932
A 61 K 31/4155	2003-2676	C 07 D 471/04	2003-2676	D 06 L 1/10	2004-324
A 61 K 31/4162	2003-2676	C 07 D 487/04	2003-3329	D 06 M 15/55	2004-815
A 61 K 31/427	2004-747	C 07 D 491/044	2003-3329	E 01 B 27/20	2003-785
A 61 K 31/439	2003-3377	C 07 D 495/04	2003-3329	E 01 C 7/18	2003-259
A 61 K 31/4427	2004-747	C 07 D 498/04	2003-2676	E 04 H 7/30	2003-929
A 61 K 31/4709	2003-3326	C 07 F 3/00	2003-761	F 01 C 17/00	2003-926
A 61 K 31/48	2004-623	C 07 F 5/06	2003-761	F 01 K 27/00	2003-927
A 61 K 31/519	2004-71	C 07 F 7/00	2003-761	F 02 B 41/00	2003-927
A 61 K 31/536	2003-3326	C 07 K 14/00	2004-79	F 02 C 1/00	2003-927
A 61 K 31/54	2003-3326	C 07 K 14/525	2003-3291	F 03 G 4/00	2003-908
A 61 K 31/635	2003-2793	C 07 K 14/655	2003-3123	F 03 G 6/00	2003-908
A 61 K 35/70	2004-623	C 07 K 5/00	2004-79	F 04 C 18/16	2003-2207
A 61 K 35/78	2003-928	C 07 K 7/02	2003-3123	F 04 C 23/00	2003-2207
A 61 K 38/08	2003-3123	C 07 K 7/04	2003-3123	F 17 C 1/00	2004-817
A 61 K 38/12	2003-3123	C 07 K 7/06	2003-3123	F 25 B 30/00	2003-908
A 61 K 38/18	2003-3123	C 07 K 7/08	2003-3123	G 01 C 21/00	2003-2389
A 61 K 38/19	2003-3291	C 08 B 37/10	2004-255	G 01 F 1/05	2003-810
A 61 K 47/00	2004-617	C 08 F 2/00	2003-2817	G 04 F 10/06	2003-2393
A 61 K 47/10	2003-2793	C 08 F 4/646	2003-2816	G 06 F 17/60	2003-2781
A 61 K 47/26	2003-915		2003-2817	G 07 F 7/08	2003-2781
A 61 K 47/48	2003-2793	C 08 G 69/04	2003-3310	G 09 F 13/20	2003-868
A 61 K 9/107	2004-778	C 08 G 69/16	2003-3310	G 11 B 20/00	2002-4183
A 61 L 15/20	2003-916	C 08 G 69/48	2003-3310	G 11 B 20/12	2004-447
A 61 P 11/00	2004-441	C 08 K 3/16	2003-3486	G 11 B 27/032	2004-447
A 61 P 17/00	2004-778	C 08 K 5/00	2003-3486	G 11 B 7/00	2004-447
A 61 P 25/20	2004-71	C 08 K 5/09	2003-3486	H 04 M 1/72	2002-3828
A 61 P 25/22	2003-3377	C 08 K 5/3435	2003-3310	H 04 N 5/781	2004-447
A 61 P 25/28	2003-3377	C 08 L 23/00	2004-577	H 04 N 5/85	2004-447
A 61 P 29/00	2003-2793	C 08 L 23/04	2004-577		
	2004-778	C 08 L 23/14	2003-3526		
A 61 P 3/00	2004-747	C 08 L 23/16	2003-2817		
A 61 P 31/00	2003-3326	C 08 L 27/00	2003-3486		
A 61 P 31/18	2003-2676	C 08 L 9/00	2004-577		
A 61 P 35/00	2004-255	C 09 K 5/04	2004-742		
A 61 P 37/00	2003-3326	C 10 K 1/00	2004-426		
A 61 P 37/06	2004-778	C 11 D 10/04	2004-422		
A 61 P 5/06	2003-3123	C 11 D 1/62	2004-347		
A 61 P 7/02	2004-255	C 11 D 1/66	2004-347		
B 01 D 17/02	2004-324	C 11 D 1/835	2004-347		
B 01 J 20/26	2004-324	C 11 D 3/20	2004-347		
B 01 J 29/08	2003-2731	C 12 C 13/00	2004-856		
B 09 B 3/00	2003-375	C 12 C 7/04	2004-856		
	2003-953	C 12 C 7/06	2004-856		
B 29 D 30/30	2003-973	C 12 N 15/28	2003-3291		
B 32 B 25/02	2003-772	C 12 N 5/10	2003-3291		
B 32 B 25/08	2003-772	D 01 D 4/06	2003-2421		
B 32 B 27/08	2003-772	D 01 D 5/06	2003-2421		
B 32 B 9/00	2004-615	D 01 D 5/08	2003-2421		
B 60 H 1/32	2003-3356	D 01 D 5/11	2003-2421		
B 65 G 15/08	2003-912	D 01 H 4/08	2003-942		
B 65 G 15/40	2003-912	D 01 H 4/30	2003-943		
C 01 F 7/30	2003-761	D 01 H 4/42	2003-942		
C 04 B 18/20	2003-953		2003-943		
C 04 B 18/24	2003-953	D 01 H 4/44	2003-942		
C 04 B 35/10	2003-901		2003-943		
C 04 B 35/83	2003-901	D 02 G 3/02	2004-615		
C 07 C 215/76	2003-3185	D 02 G 3/22	2003-941		
C 07 C 229/58	2003-3326	D 02 G 3/34	2003-941		
C 07 D 213/75	2004-747		2003-942		
C 07 D 231/20	2003-2676	D 02 G 3/36	2004-615		
C 07 D 265/02	2003-3326	D 03 D 15/00	2003-990		
C 07 D 313/10	2003-3329		2004-615		
C 07 D 337/10	2003-3329	D 03 D 25/00	2003-990		

Seznam přihlašovatelů zveřejněných přihlášek vynálezů

(71)	(21)	(51)	(71)	(21)	(51)
ADVANCED ELASTOMER SYSTEMS, L.P., Akron, OH, US	2004-577	C 08 F 8/00	HELLA AUTOTECHNIK, S. R. O., Mohelnice, CZ	2003-800	G 01 M 11/06
AMGEN, INC., Thousand Oaks, CA, US	2003-3291	C 07 K 14/52	HENKEL KOMMANDITGESELLSCHAFT AUF AKTIEN, Düsseldorf, DE	2003-3572	C 23 C 22/34
AMYLUM EUROPE N.V., Aalst, BE	2004-800	C 09 J 103/02	HERŠÁLEK Miloš, Liberec, CZ	2003-786	F 23 J 13/00
ANTON STEINECKER MASCHINENFABRIK GMBH, Freising-Attaching, DE	2004-772	C 12 C 7/17	HONEYWELL INTERNATIONAL INC., Morristown, NJ, US	2004-615	D 02 G 3/00
ANTON STEINECKER MASCHINENFABRIK GMBH, Freising-Attaching, DE	2004-856	C 12 C 11/00	HONEYWELL INTERNATIONAL INC., Morristown, NJ, US	2004-705	C 08 L 77/00
ATELIERS BUSCH S.A., Chevèze, CH	2003-2207	F 04 C 18/08	HONEYWELL INTERNATIONAL INC., Morristown, NJ, US	2004-742	C 08 J 9/14
BAERLOCHER GMBH, Unterschleissheim, DE	2003-3486	C 08 K 3/00	HONEYWELL INTERNATIONAL INC., Morristown, NJ, US	2004-815	C 08 J 5/06
BARTOŠ Oldřich Ing., Praha, CZ	2003-978	F 03 G 3/08	HONSBERG LAMB SONDERWERKZEUGMASCHINEN GMBH, Remscheid, DE	2003-984	B 23 Q 3/157
BASF CORPORATION, Mount Olive, NJ, US	2003-3310	C 08 K 5/00	HRABAL František, Praha, CZ	2002-3828	H 04 M 1/00
Bauer Václav, Příbram, CZ	2003-916	A 61 F 13/00	HRABAL Lubomír, Brno, CZ	2003-846	B 60 R 25/06
BENDA TRADE S. R. O., Ostrava, CZ	2003-1002	E 04 F 15/00	HRABAL František, Praha, CZ	2003-973	B 60 C 5/00
BIOGAL GYOGYSZERGYAR RT, Debrecen, HU	2003-3544	C 07 D 487/04	ILLYCAFFE' S.P.A, Trieste, IT	2004-370	A 47 J 31/40
BIOGAL GYOGYSZERGYAR RT, Debrecen, HU	2004-71	C 07 D 487/04	INA-SCHAEFFLER KG, Herzogenaurach, DE	2003-1605	F 02 N 11/04
BLASTRAK MORAVA, SPOL. S R. O., Brno, CZ	2003-259	E 01 C 11/24	IREL spol. s r. o., Brno, CZ	2004-602	A 61 K 35/78
BOREALIS TECHNOLOGY OY, Porvoo, FI	2003-3526	C 08 J 5/18	IREL, s.r.o., Brno, CZ	2004-623	C 07 G 5/00
BRANO A. S., Hradec nad Moravicí, CZ	2003-988	E 05 B 65/20	ISCAR LTD., Tefen, IL	2003-1793	B 23 C 5/08
BRIDŽÍK Milan, Kostelec nad Orlicí, CZ	2003-908	F 03 G 7/04	ISCAR LTD., Tefen, IL	2003-1961	B 23 C 5/22
BRISTOL-MYERS SQUIBB COMPANY, Princeton, NJ, US	2003-3329	C 07 D 221/06	ISCAR LTD., Tefen, IL	2003-1962	B 23 C 5/22
DANA CANADA CORPORATION, Oakville, CA	2003-1996	F 02 M 31/20	JAGOTEC AG, Muttens, CH	2004-778	A 61 K 38/13
DAXNER Jaromír, Šenov, CZ	2003-953	C 04 B 16/04	JANČAROVÁ Vladimíra, Praha, CZ	2003-1004	E 04 B 1/64
DOHNAL Miroslav, Ostopovice, CZ	2003-944	B 01 D 63/04	JUKI CORPORATION, Chofu-shi, JP	2003-932	D 05 B 49/02
DOW GLOBAL TECHNOLOGIES INC., Midland, MI, US	2003-2816	C 08 F 10/00	KAŠTÁNEK František Prof. Ing. DrSc., Praha 6, CZ	2002-3343	A 62 D 3/00
DOW GLOBAL TECHNOLOGIES INC., Midland, MI, US	2003-2817	C 08 F 10/00	KIMBERLY-CLARK WORLDWIDE, INC., Neenah, WI, US	2004-646	D 04 H 3/16
EISENREICH Jan, Plzeň, CZ	2003-902	E 01 B 19/00	KONINKLIJKE PHILIPS ELECTRONICS N.V., Eindhoven, NL	2004-447	G 11 B 27/034
ELI LILLY AND COMPANY, Indianapolis, IN, US	2004-441	A 61 K 38/26	KOVÁŘ Petr, Vsetín, CZ	2002-4183	H 03 M 7/30
EMSAR, INC., Stratford, CT, US	2003-104	B 65 D 1/32	KOVOSVIT MAS A. S., Sezimovo Ústí, CZ	2003-768	B 23 Q 11/08
ETA A. S., Hlinsko, CZ	2003-2436	A 47 J 43/04	KOVOSVIT MAS A. S., Sezimovo Ústí, CZ	2003-769	B 23 Q 1/25
F. HOFFMANN-LA ROCHE AG, Basel, CH	2003-1992	A 61 B 5/145	KRAJÍČEK Milan PharmDr., Opava, CZ	2003-855	A 23 L 1/29
FPT INDUSTRIE S.P.A., Camposampiero, IT	2003-1252	B 23 Q 1/54	KUTYEV Anatoly Anatolievich, Moscow, RU	2004-817	A 23 L 2/54
GABČAN Milan, Praha, CZ	2003-868	G 09 F 13/18	LUPEČKA Bohuslav, Malá Morávka, CZ	2003-810	B 67 D 1/12
GE BETZ, INC., Treviso, PA, US	2003-3185	C 09 K 15/24	LUPEČKA Bohuslav, Malá Morávka, CZ	2003-811	B 60 S 5/02
GENERAL ELECTRIC COMPANY, Schenectady, NY, US	2003-2964	F 01 D 11/00	LUPEČKA Bohuslav, Malá Morávka, CZ	2003-812	B 60 S 5/02
GEORG FISCHER HAUSTECHNIK AG, Schaffhausen, CH	2004-478	F 16 L 37/092	MACEK Martin, Praha, CZ	2003-824	A 45 D 34/04
HELLA AUTOTECHNIK, S. R. O., Mohelnice, CZ	2003-799	G 01 M 11/06	MOIRA CZ, a.s., Praha 4, CZ	2003-990	D 04 H 3/04
			MTH PRAHA A. S., Praha, CZ	2003-785	E 01 B 35/08
			NAVICOM, S.R.O., Olomouc, CZ	2003-2389	G 01 S 3/02
			NORSK HYDRO TECHNOLOGY B.V., Sluis, NL	2004-831	C 22 C 21/02

NOVO NORDISK A/S, Bagsvaerd, NO	2004-747	C 07 D 277/46	THYSSEN FAHRTREPPEN GMBH, Hamburg, DE	2002-3673	B 66 B 23/22
OSAKA GAS COMPANY LIMITED, Osaka-shi, JP	2004-812	C 07 C 39/17	UNILEVER NV, Rotterdam, NL	2004-347	C 11 D 3/00
PÁNEK Petr Ing. CSc., Kladno, CZ	2003-2393	G 04 F 10/04	UNILEVER NV, Rotterdam, NL	2004-422	C 11 D 17/00
PFIZER INC., New York, NY, US	2003-2676	C 07 D 231/18	UNIPLET TŘEBÍČ, A. S., Třebíč, CZ	2003-773	D 04 B 9/56
PHARMACIA & UPJOHN COMPANY, Kalamazoo, MI, US	2003-3377	C 07 D 453/02	UNIVATION TECHNOLOGIES, LLC A Delaware Company, Houston, TX, US	2004-246	C 08 F 10/00
PHARMACIA CORPORATION, St. Louis, MO, US	2003-2783	A 61 P 35/00	VINKLÁREK Miloslav Ing., Luhačovice, CZ	2003-929	E 04 H 7/22
PHARMACIA CORPORATION, St. Louis, MO, US	2003-2793	A 61 K 31/415	VISTEON GLOBAL TECHNOLOGIES, INC., Dearborn, MI, US	2003-982	B 60 Q 1/04
PLIVA-LACHEMA A. S., Brno, CZ	2003-915	A 61 K 31/282	VÍTEK Karel RNDr., Praha, CZ	2003-375	B 09 C 1/06
POLOVODIČE A. S., Praha, CZ	2003-856	H 01 L 25/00	VRZAL Vladimír, Jihlava, CZ	2003-992	B 65 D 47/20
PRIMA GROUP, A. S., Nezamyslice, CZ	2003-729	A 23 D 9/00	VÝZKUMNÝ ÚSTAV STAVEBNÍCH HMOT, A. S., Brno, CZ	2003-901	C 04 B 35/03
RECKITT BENCKISER HEALTHCARE (UK) LIMITED, Slough, GB	2004-617	A 61 K 31/167	W. R. GRACE & CO.-CONN., Columbia, MD, US	2003-2731	B 01 J 23/06
REHAU AG + CO., Rehau, DE	2004-824	G 01 N 21/88	WITTUR AG, Wiedenzhausen, DE	2003-1764	B 66 B 11/00
RICHTER Miroslav Ing. PhD. Eur. Ing., Lovosice, CZ	2003-761	C 01 F 7/02	Zentiva a. s., Praha 10, CZ	2003-987	C 07 D 207/34
RIETER CZ A. S., Ústí nad Orlicí, CZ	2003-772	D 01 H 4/38	ŽELEZNÝ Eduard Ing., Praha, CZ	2003-926	F 01 C 1/22
SAMSUNG ELECTRONICS CO., LTD., Suwon-si, KR	2004-801	G 11 B 23/03	ŽELEZNÝ Eduard Ing., Praha, CZ	2003-927	F 02 G 1/00
SAURER CZECH A. S., Červený Kostelec, CZ	2003-942	D 02 G 3/22			
SAURER CZECH A.S., Červený Kostelec, CZ	2003-941	D 02 G 3/38			
SAURER CZECH A.S., Červený Kostelec, CZ	2003-943	D 01 H 4/32			
SECAR BOHEMIA, A.S., Kamenice, CZ	2003-2781	G 01 S 11/02			
SEDLÁČEK Josef Ing., Praha, CZ	2003-928	A 61 K 35/10			
SHOWA DENDO K. K., Tokyo, JP	2003-3356	F 25 B 39/02			
SIGMA-TAU INDUSTRIE FARMACEUTICHE RIUNITE S. P. A., Rome, IT	2004-255	A 61 K 31/727			
SMITHKLINE BEECHAM CORPORATION, Philadelphia, PA, US	2003-3326	C 07 D 417/04			
SOCIETE DE CONSEILS DE RECHERCHES ET D'APPLICATIONS SCIENTIFIQUES, S.A.S., Paris, FR	2003-3123	A 61 K 38/31			
SOCIÉTÉ DE CONSEILS DE RECHERCHES ET D'APPLICATIONS SCIENTIFIQUES (S.C.R.A.S.), Paris, FR	2003-3056	C 08 G 63/82			
SOCIETE DES PRODUITS NESTLE S.A., Vevey, CH	2004-655	A 47 J 31/40			
SOCIETE DES PRODUITS NESTLE S.A., Vevey, CH	2004-726	A 47 J 31/40			
SÝKORA MIROSLAV, Mořkov, CZ	2003-883	H 02 K 41/06			
ŠROLL Luboš, Velké Poříčí, CZ	2003-2504	B 65 D 23/10			
Technická univerzita v Liberci, Liberec, CZ	2003-2421	D 04 H 1/70			
TECHNION RESEARCH AND DEVELOPMENT FOUNDATION LTD., Haifa, IL	2004-79	C 07 K 16/00			
TEDO S. R. O., Praha, CZ	2003-912	B 65 G 15/60			
TEXACO DEVELOPMENT CORPORATION, San Ramon, CA, US	2004-426	B 01 D 53/34			
THE PROCTER & GAMBLE COMPANY, Cincinnati, OH, US	2004-324	B 01 J 20/24			

FG4A

Udělené patenty - přehled podle čísel patentů

V období uzávěrky tohoto čísla Věstníku udělil Úřad průmyslového vlastnictví tyto patenty.

294232	F 16 L 33/00	294307	C 07 D 231/14
294233	C 07 D 209/20	294308	B 32 B 3/06
294234	B 66 B 11/04	294309	B 65 G 53/46
294235	C 08 L 23/06	294310	C 13 D 1/06
294236	C 07 B 63/00	294311	C 07 C 29/143
294237	E 06 B 9/165	294312	C 09 D 7/12
294238	A 61 K 49/00	294313	E 03 B 11/00
294239	B 02 C 9/04	294314	A 61 K 31/495
294240	F 16 D 65/12	294315	C 07 C 43/23
294241	C 08 F 8/32	294316	C 07 C 209/48
294242	B 29 C 45/14	294317	C 06 C 9/00
294243	D 04 B 9/06	294318	G 06 F 17/60
294244	D 04 B 1/14	294319	E 04 H 12/22
294245	B 01 J 23/52	294320	G 01 D 18/00
294246	C 07 D 239/10	294321	B 65 D 71/00
294247	F 16 K 1/08	294322	B 65 D 75/00
294248	A 47 J 37/12	294323	B 65 D 33/36
294249	H 01 J 37/063	294324	B 22 C 5/08
294250	F 24 D 12/02	294325	A 61 K 31/565
294251	C 07 D 453/02	294326	B 61 C 3/00
294252	F 16 L 39/00	294327	C 10 M 101/00
294253	F 22 B 31/00	294328	A 61 K 47/14
294254	A 61 K 31/20		
294255	A 61 K 45/06		
294256	E 01 B 31/02		
294257	C 07 C 279/26		
294258	C 07 D 401/14		
294259	A 61 K 9/00		
294260	A 61 K 38/13		
294261	B 60 R 22/46		
294262	B 01 J 27/26		
294263	G 02 B 6/46		
294264	B 05 B 5/053		
294265	A 61 M 5/20		
294266	C 07 C 211/55		
294267	C 07 C 255/36		
294268	F 17 D 1/04		
294269	B 29 C 70/76		
294270	C 07 C 41/03		
294271	F 01 D 5/32		
294272	C 07 D 211/70		
294273	F 16 K 31/40		
294274	D 04 H 1/70		
294275	C 07 D 239/52		
294276	B 01 D 21/18		
294277	C 07 C 67/38		
294278	C 07 J 3/00		
294279	C 12 N 15/70		
294280	F 02 M 61/14		
294281	B 01 D 53/56		
294282	C 08 J 9/00		
294283	A 61 K 31/5025		
294284	B 65 H 67/06		
294285	G 09 F 11/18		
294286	B 31 B 29/00		
294287	G 10 G 5/00		
294288	B 65 D 63/10		
294289	B 61 H 1/00		
294290	B 65 D 51/22		
294291	G 01 S 3/02		
294292	G 04 F 10/04		
294293	A 47 J 43/04		
294294	B 65 D 23/10		
294295	G 01 S 11/02		
294296	C 07 D 213/30		
294297	A 01 N 37/50		
294298	B 22 D 7/10		
294299	B 22 D 35/04		
294300	H 01 L 25/07		
294301	B 01 F 5/10		
294302	C 12 P 41/00		
294303	B 01 F 5/04		
294304	E 03 B 9/10		
294305	A 61 M 15/00		
294306	C 11 D 3/395		

FG4A

Udělené patenty - přehled podle MPT

7 (51)	A 01 N 37/50, A 01 N 47/24, A 01 N 47/44 // (A 01 N 47/44, A 01 N 47:24, A 01 N 37:50)	(73)	LABORATOIRE MEDIDOM S. A., Geneva, CH
(11)	294297	(72)	Lisi Giuseppe, Milano, IT
(40)	12.05.1999	(54)	Topické oftalmické léčivo
(21)	1999-51	(32)	10.10.1997
(73)	BASF AKTIENGESELLSCHAFT, Ludwigshafen, DE	(31)	1997RM/613
(72)	Müller Bernd, Frankenthal, DE Sauter Hubert, Mannheim, DE Ammermann Eberhard, Heppenheim, DE Lorenz Gisela, Hambach, DE Strathmann Siegfried, Limburgerhof, DE Schelberger Klaus, Gönheim, DE Scherer Maria, Landau, DE Hampel Manfred, Neustadt, DE Saur Reinhold, Böhl-Iggelheim, DE Leyendecker Joachim, Ladenburg, DE	(33)	IT
(54)	Fungicidní prostředek, způsob potírání škodlivých hub a použití účinných látek	(86)	PCT/IT1998/000266
(32)	10.07.1996, 30.08.1996	(87)	WO 1999/018963
(31)	1996/19627696, 1996/19635081	(22)	06.10.1998
(33)	DE, DE	(74)	JUDr. Ing. Michal Guttmann, Nad Štolou 12, Praha 7, 17000
(86)	PCT/EP1997/003378		
(87)	WO 1998/001033		
(22)	27.06.1997		
(74)	JUDr. Otakar Švorčík, Hálkova 2, Praha 2, 12000		
7 (51)	A 47 J 37/12, A 47 J 36/06, A 47 J 27/00	7 (51)	A 61 K 31/5025, A 61 K 31/5377, A 61 P 43/00, A 61 P 9/00, A 61 P 13/12, A 61 P 17/00, A 61 P 25/00, A 61 P 35/00
(11)	294248	(11)	294283
(40)	14.02.2001	(40)	17.10.2001
(21)	2000-572	(21)	2001-2681
(73)	SEB S. A., Ecully, FR	(73)	SANOFI-SYNTHELABO, Paris, FR
(72)	Dumoux Philippe, Gemeaux, FR	(72)	Ferzaz Badia, Antony, FR Benavides Jésus, Chatenay-Malabry, FR Marguet Frank, Verrières le Buisson, FR Froissant Jacques, Morée, FR Marabout Benoit, Chilly Mazarin, FR Evanno Yannick, Bullion, FR Sevrin Mireille, Paris, FR Janiak Philip, Gif-sur-Yvette, FR
(54)	Víko elektrického přístroje na tepelnou přípravu pokrmů	(54)	Léčivo proti nemocem a poruchám spojeným s dysfunkcí periferních benzodiazepinových receptorů
(32)	19.02.1999	(32)	26.01.1999
(31)	1999/9902256	(31)	1999/9900806
(33)	FR	(33)	FR
(22)	17.02.2000	(86)	PCT/FR2000/000135
(74)	JUDr. Pavel Zelený, Hálkova 2, Praha 2, 12000	(87)	WO 2000/044384
		(22)	21.01.2000
		(74)	Ing. Tomáš Hakr, Přístavní 24, Praha 7, 17000
7 (51)	A 47 J 43/04, A 47 J 44/00, A 22 C 5/00, A 22 C 7/00	7 (51)	A 61 K 31/565, A 61 P 15/18
(11)	294293	(11)	294325
(40)	10.11.2004	(40)	17.01.1996
(21)	2003-2436	(21)	1995-2050
(73)	ETA A. S., Hlinsko, CZ	(73)	Eastern Virginia Medical School, Norfolk, VA, US
(72)	Lacina Luboš Ing., Hlinsko, CZ Vyhnálek Jan, Hlinsko, CZ	(72)	Hodgen Gary D., Norfolk, VA, US
(54)	Ústrojí pro unášení šneku kuchyňského strojeku na zpracování potravin	(54)	Souprava pro předcházení oplodnění
(22)	09.09.2003	(32)	19.02.1993
		(31)	1993/19791
		(33)	US
		(86)	PCT/US1994/001804
		(87)	WO 1994/018982
		(22)	18.02.1994
		(74)	PATENTSERVIS PRAHA, a.s., Jivenská 1/1273, Praha 4, 14021
7 (51)	A 61 K 31/20, A 61 P 3/10	7 (51)	A 61 K 38/13, A 61 K 9/48
(11)	294254	(11)	294260
(40)	17.09.1997	(40)	12.08.1998
(21)	1997-1320	(21)	1998-1631
(73)	ROCHE DIAGNOSTICS GMBH, Mannheim, DE	(73)	NOVARTIS AG, Basle, CH
(72)	Voss Edgar, Viernheim, DE Pill Johannes, Leimen, DE Freund Peter, Ketsch, DE	(72)	Neuer Klaus, Schwendi, DE Petszulat Monika, Ulm, DE Walch Hatto, Laupheim, DE
(54)	Léčivo pro léčbu diabetes mellitus obsahující 2,2-dichloralkankarboxylové kyseliny, nové 2,2-dichloralkankarboxylové kyseliny a způsob jejich přípravy	(54)	Tvrdá želatinová tobolka obsahující cyklosporin
(32)	09.11.1994	(32)	29.11.1995
(31)	1994/4439947	(31)	1995/19544507
(33)	DE	(33)	DE
(86)	PCT/EP1995/004413	(86)	PCT/EP1996/005279
(87)	WO 1996/015784	(87)	WO 1997/019692
(22)	09.11.1995	(22)	28.11.1996
(74)	Dr. Karel Čermák, Národní 32, Praha 1, 11000	(74)	Ing. Jan Kubát, Přístavní 24, Praha 7, 17000
7 (51)	A 61 K 31/495, A 61 P 27/06	7 (51)	A 61 K 45/06, A 61 K 31/44, A 61 K 31/19, A 61 K 31/54, A 61 K 9/26, A 61 K 9/54
(11)	294314	(11)	294255
(40)	12.07.2000	(40)	14.01.1998
(21)	2000-1213	(21)	1997-2748

(73) ASTRAZENECA AB, Södertälje, SE	(87) WO 1996/022802
(72) Depui Helene, Göteborg, SE	(22) 22.01.1996
Lundberg Per Johan, Mölndal, SE	(74) JUDr. Jan Matějka, Národní 32, Praha 1, 11000
(54) Orální farmaceutické léčivé formy obsahující inhibitor protonové pumpy a NSAID	7 (51) A 61 M 5/20, A 61 M 5/145
(32) 08.01.1996	(11) 294265
(31) 1996/9600070	(40) 16.06.1999
(33) SE	(21) 1998-4380
(86) PCT/SE1996/001735	(73) PHARMACIA & UPJOHN AB, Stockholm, SE
(87) WO 1997/025064	(72) Hjertman Birger, Vällingby, SE
(22) 20.12.1996	Cseke Rudolf, Sollentuna, SE
(74) JUDr. Pavel Zelený, Hálkova 2, Praha 2, 12000	Pettersson Gunnar, Akersberga, SE
	Hertig Guido, Fraubrunnen, CH
	Bosse Rainer, Kirchberg, CH
7 (51) A 61 K 47/14, A 61 K 47/34, A 61 K 9/00	(54) Injekční zařízení a způsob ovládnání jeho pracovní činnosti
(11) 294328	(32) 01.07.1996, 09.07.1996
(40) 14.04.2004	(31) 1996/9602611, 1996/021293
(21) 2002-2860	(33) SE, US
(73) PLIVA-LACHEMA A. S., Brno, CZ	(86) PCT/SE1997/001093
(72) Dittrich Milan RNDr. CSc., Hradec Králové, CZ	(87) WO 1998/000188
Sova Petr Mgr., Hradec Králové, CZ	(22) 18.06.1997
(54) Biodegradabilní kompozice s prodloužením uvolňováním biologicky aktivní látky a způsob její výroby	(74) JUDr. Pavel Zelený, Hálkova 2, Praha 2, 12000
(22) 22.08.2002	
(74) Ing. Jan Kubát, Přístavní 24, Praha 7, 17000	7 (51) B 01 D 21/18, B 01 D 21/24, B 01 D 21/06
	(11) 294276
7 (51) A 61 K 49/00, A 61 K 49/04, C 08 G 73/00, C 08 F 271/00	(40) 15.03.2000
(11) 294238	(21) 1999-2577
(40) 16.09.1998	(73) TSCHUDA GMBH & CO. KG, Graz, AT
(21) 1998-1981	(72) Heyek Kurt Dipl. Ing., Graz, AT
(73) SCHERING AKTIENGESELLSCHAFT, Berlin, DE	(54) Zařízení k oddělování plovoucích vrstev v tekuté lázni
(72) Schmitt-Willich Heribert, Berlin, DE	(32) 23.01.1997
Platzek Johannes, Berlin, DE	(31) 1997/96
Radüchel Bernd, Berlin, DE	(33) AT
Weinmann Hanns-Joachim, Berlin, DE	(86) PCT/AT1998/000013
Ebert Wolfgang, Berlin, DE	(87) WO 1998/032515
Misselwitz Bernd, Berlin, DE	(22) 23.01.1998
Mühler Andreas, Berlin, DE	(74) JUDr. Jan Matějka, Národní 32, Praha 1, 11000
Frenzel Thomas, Berlin, DE	
(54) Komplexy kaskádových polymerů, způsob jejich výroby a farmaceutický prostředek tyto látky obsahující	7 (51) B 01 D 53/56
(32) 22.12.1995	(11) 294281
(31) 1995/19549286	(40) 16.05.2001
(33) DE	(21) 2000-4394
(86) PCT/EP1996/005315	(73) SIIRTEC-NIGI S. P. A., Milano, IT
(87) WO 1997/023245	(72) Lagana' Vincenzo, Milano, IT
(22) 29.11.1996	(54) Způsob úpravy kouřových plynů
(74) JUDr. Miloš Všečetka, Hálkova 2, Praha 2, 12000	(32) 25.05.1998
	(31) 1998MI/001155
7 (51) A 61 K 9/00, A 61 K 9/12	(33) IT
(11) 294259	(86) PCT/IT1999/000135
(40) 14.01.1998	(87) WO 1999/061136
(21) 1997-2443	(22) 14.05.1999
(73) VECTURA LIMITED, London, GB	(74) JUDr. Zdeňka Korejzová, Spálená 29, Praha 1, 11000
(72) Staniforth John Nicholas, Bath, GB	
(54) Prášek pro použití v práškových inhalátorech a způsob jeho výroby	7 (51) B 01 F 5/04
(32) 31.01.1995, 26.10.1995	(11) 294303
(31) 1995/9501841, 1995/9521937	(40) 12.03.1997
(33) GB, GB	(21) 1996-2951
(86) PCT/GB1996/000215	(73) HENKEL TEROSON GMBH, Heidelberg, DE
(87) WO 1996/023485	(72) Jonas Konrád H., Düsseldorf, DE
(22) 31.01.1996	Maier Hansjörg, Waghausel, DE
(74) JUDr. Zdeňka Korejzová, Spálená 29, Praha 1, 11000	Langendorf Klaus, Dudenhofen, DE
	(54) Zařízení a způsob pro svádění nejméně dvou tekutých médií
7 (51) A 61 M 15/00	(32) 09.04.1994, 03.03.1995
(11) 294305	(31) 1994/4412261, 1995/19507448
(40) 17.12.1997	(33) DE, DE
(21) 1997-2103	(86) PCT/DE1995/000462
(73) DIRECT-HALER A/S, Odense, DK	(87) WO 1995/027558
(72) Keldmann Erik, Odense, DK	(22) 07.04.1995
Reipur John, Klampenborg, DK	(74) JUDr. Zdeňka Korejzová, Spálená 29, Praha 1, 11196
(54) Inhalátor	
(32) 23.01.1995	7 (51) B 01 F 5/10, B 01 F 5/12, B 01 F 3/08
(31) 1995/82	(11) 294301
(33) DK	(40) 13.10.2004
(86) PCT/DK1996/000034	(21) 1999-4495
	(73) MOLNÁR Štefan Ing., Modrany, SK
	(72) Molnár Štefan Ing., Modrany, SK
	(54) Kontinuální homogenizátor tekutých směsí

(32) 09.02.1999	(72) Kruse Ernst Otto Ing., Gottmadingen, DE
(31) 1999/173	(54) Způsob chlazení a homogenizace slévarenského formovacího písku a zařízení k provádění tohoto způsobu
(33) SK	(32) 04.04.1995
(22) 13.12.1999	(31) 1995/19512593
(74) Ing. Vladimír Čmejla, Rašínovo nábř. 54, Praha 2, 12800	(33) DE
7 (51) B 01 J 23/52, B 01 J 23/656, B 01 J 23/68, C 07 C 67/055	(22) 03.04.1996
(11) 294245	(74) Dr. Karel Čermák, Národní 32, Praha 1, 11000
(40) 17.06.1998	7 (51) B 22 D 35/04
(21) 1997-3700	(11) 294299
(73) HOECHST CELANESE CORPORATION, Somerville, NJ, US	(40) 17.05.2000
(72) Abel Roland, Oberhausen, DE	(21) 1999-600
Nicolau Ioan, Corpus Christi, TX, US	(73) HOOGOSENS TECHNICAL SERVICES EUROPE B. V., IJmuiden, NL
(54) Způsob přípravy katalyzátoru vhodného pro výrobu vinylacetátu a jeho použití	(72) Boonacker Rudolf, Haarlem, NL
(32) 23.05.1995	Van Laar Jacobus, Driehuis, NL
(31) 1995/449604	Nooij Coert Johannes, IJmuiden, NL
(33) US	Tijhuis Gerardus Jozef, Heemskerk, NL
(86) PCT/US1996/006848	(54) Licí kanál pro dopravu horké taveniny a licí systém
(87) WO 1996/037294	(32) 27.08.1996
(22) 14.05.1996	(31) 1996/1003885
(74) JUDr. Miloš Všečetka, Hálkova 2, Praha 2, 12000	(33) NL
7 (51) B 01 J 27/26	(86) PCT/NL1997/000486
(11) 294262	(87) WO 1998/008982
(40) 14.04.1999	(22) 27.08.1997
(21) 1998-2259	(74) PATENTSERVIS PRAHA a.s., Jivenská 1, Praha 4, 14000
(73) ARCO CHEMICAL TECHNOLOGY, L. P., Greenville, DE, US	7 (51) B 22 D 7/10, B 22 C 9/08
(72) Bowman Paul, Hurricane, WV, US	(11) 294298
Hinney Harry, Cross Lanes, WV, US	(40) 11.08.1999
Meeker Robert, Clear Water, FL, US	(21) 1999-148
(54) Katalyzátor, způsob jeho výroby a použití	(73) IBERIA ASHLAND CHEMICAL, S.A., Las Arenas-Guecho, ES
(32) 19.01.1996	(72) Posada Fernandez Tomas, Idiazabal, ES
(31) 1996/588751	Sampedro Gerenabarrena Rafael, Idiazabal, ES
(33) US	Diaz Maruri Francisco José, Idiazabal, ES
(86) PCT/EP1997/000191	Prat Urrestieta Jaime, Idiazabal, ES
(87) WO 1997/026080	Lasa Urteaga José Joaquin, Idiazabal, ES
(22) 17.01.1997	Iglesias Hernandez Luis, Idiazabal, ES
(74) JUDr. Zdeňka Korejzová, Spálená 29, Praha 1, 11000	(54) Směs na výrobu izolačních nebo exotermických ochranných kroužků a dalších nálitkových a přírodních prvků pro licí formy a způsob této výroby
7 (51) B 02 C 9/04	(32) 18.07.1996, 08.07.1997
(11) 294239	(31) 1996/9601607, 1997/9701518
(40) 12.05.1999	(33) ES, ES
(21) 1998-2454	(86) PCT/ES1997/000172
(73) DYK Peter, Raabs/Thaya, AT	(87) WO 1998/003284
(72) Dyk Peter, Raabs/Thaya, AT	(22) 09.07.1997
(54) Zařízení pro výrobu mouky, krupice a podobných mlýnských produktů	(74) JUDr. Jan Matějka, Národní 32, Praha 1, 11000
(32) 08.08.1997	7 (51) B 29 C 45/14, B 29 C 70/72, B 29 C 70/84, B 60 J 1/00, B 60 J 10/02, B 60 J 1/08
(31) 1997/1336	(11) 294242
(33) AT	(40) 14.04.1999
(22) 05.08.1998	(21) 1998-4001
(74) Dr. Karel Čermák, Národní 32, Praha 1, 11000	(73) KINGSTON-WARREN CORPORATION, Farmington Hills, MI, US
7 (51) B 05 B 5/053	GENERAL MOTORS CORPORATION, Detroit, MI, US
(11) 294264	(72) Keeney John D., Fremont, NH, US
(40) 12.07.2000	Tood David S., Belleville, MI, US
(21) 1998-2604	(54) Způsob výroby sestavy okna pro motorové vozidlo a sestava okna
(73) THE PROCTER & GAMBLE COMPANY, Cincinnati, OH, US	(32) 13.06.1996
(72) Prendergast Maurice Joseph, Runcorn, GB	(31) 1996/662555
Noakes Timothy James, Pantymwyn, GB	(33) US
(54) Zařízení pro elektrostatické rozprašování	(86) PCT/US1997/010039
(32) 29.02.1996	(87) WO 1997/047456
(31) 1996/9604329	(22) 11.06.1997
(33) GB	(74) Ing. Jiří Andera, Nad Štolou 12, Praha 7, 17000
(86) PCT/GB1997/000376	7 (51) B 29 C 70/76, B 29 C 70/84, B 29 C 45/14
(87) WO 1997/031718	(11) 294269
(22) 12.02.1997	(40) 15.09.1999
(74) PATENTSERVIS PRAHA a.s., Jivenská 1, Praha 4, 14000	(21) 1999-1346
7 (51) B 22 C 5/08	(73) KAUFMANN Georg, Fislisbach, CH
(11) 294324	(72) Kaufmann Georg, Fislisbach, CH
(40) 16.10.1996	
(21) 1996-975	
(73) Maschinenfabrik Gustav Eirich, Hardheim, DE	

(54) Způsob a zařízení na lemování dekoračního materiálu	(32) 18.11.1999
(32) 24.10.1996	(31) 1999/9904185
(31) 1996/2604	(33) SE
(33) CH	(86) PCT/SE2000/002246
(86) PCT/CH1997/000337	(87) WO 2001/036247
(87) WO 1998/017461	(22) 16.11.2000
(22) 12.09.1997	(74) JUDr. Miloš Všečetka, Hálkova 2, Praha 2, 12000
(74) Ing. Josef Smola, Mendlovo nám. 1a, Brno, 60300	
7 (51) B 31 B 29/00, B 31 B 1/78, B 31 B 1/76	7 (51) B 65 D 23/10, A 45 F 5/00
(11) 294286	(11) 294294
(40) 13.09.2000	(40) 10.11.2004
(21) 2000-1813	(21) 2003-2504
(73) STARLINGER & CO. GESELLSCHAFT M. B. H., Vídeň, AT	(73) ŠROLL Luboš, Velké Poříčí, CZ
(72) Starlinger Huemer Franz, Vídeň, AT	(72) Šroll Luboš, Velké Poříčí, CZ
(72) Apfler Gerhard, Pernitz, AT	(54) Přídavné zařízení pro přenášení lahví
(54) Zařízení na otvírání hadicovitých pytlových těles	(22) 15.09.2003
(32) 05.10.1998	(74) Ing. Jiří Andera, Nad Štolou 12, Praha 7, 17000
(31) 1998/1657	
(33) AT	7 (51) B 65 D 33/36
(86) PCT/AT1999/000235	(11) 294323
(87) WO 2000/020195	(40) 17.12.1997
(22) 04.10.1999	(21) 1997-237
(74) PATENTSERVIS PRAHA a.s., Jivenská 1, Praha 4, 14000	(73) 3M ESPE AG, Seefeld, DE
	(72) Pauser Helmut, Diessen, DE
7 (51) B 32 B 3/06, B 32 B 15/04, F 16 B 5/00	(73) Brandhorst Gerd, Landsberg, DE
(11) 294308	(72) Hammen Klaus, Gilching, DE
(40) 17.02.1999	(72) Herold Wolf-Dietrich Dr., Seefeld, DE
(21) 1998-2200	(54) Zařízení pro vyprazdňování hadicového vaku
(73) DWA, DEUTSCHE WAGGONBAU GMBH, Berlin, DE	(32) 05.02.1996, 16.04.1996
(72) Schneider Sven, Weissenberg OT Kotitz, DE	(31) 1996/29601917, 1996/29606895
(54) Sendvičová deska s integrovaným profilem, zvláště pro stavbu vozidel	(33) DE, DE
(32) 18.07.1997	(22) 27.01.1997
(31) 1997/19731604	(74) Ing. Jiří Chlustina, Jana Masaryka 43-47, Praha 2, 12000
(33) DE	
(22) 13.07.1998	7 (51) B 65 D 51/22
(74) Ing. Zdeněk Sedlák, Mendlovo nám. 1a, Brno, 60200	(11) 294290
	(40) 15.10.2003
7 (51) B 60 R 22/46	(21) 2002-2907
(11) 294261	(73) ACKERMANN Bruno, Nieder-Olm, DE
(40) 16.12.1998	(73) GÖTZ Hermann, Rüsselsheim, DE
(21) 1998-2214	(72) FOLLAND Dieter, Hochheim, DE
(73) FÖHL Artur, Schorndorf, DE	(72) Götz Hermann, Rüsselsheim, DE
(72) Föhl Arthur, Schorndorf, DE	(72) Ackermann Bruno, Nieder-Olm, DE
(54) Poháněcí ústrojí zádržného systému posádky	(72) Folland Dieter, Hochheim, DE
(32) 14.11.1996	(54) Nádoba
(31) 1996/29619838	(32) 08.03.2000
(33) DE	(31) 2000/20004152
(86) PCT/EP1997/006350	(33) DE
(87) WO 1998/021075	(86) PCT/EP2001/002361
(22) 13.11.1997	(87) WO 2001/066431
(74) JUDr. Zdeňka Korejzová, Spálená 29, Praha 1, 11000	(22) 02.03.2001
	(74) Ing. Jiří Andera, Nad Štolou 12, Praha 7, 17000
7 (51) B 61 C 3/00, B 61 C 5/00, B 61 C 7/00, B 61 C 9/08	7 (51) B 65 D 63/10
(11) 294326	(11) 294288
(40) 11.12.1996	(40) 15.01.2003
(21) 1996-1556	(21) 2002-1002
(73) ABB DAIMLER-BENZ TRANSPORTATION (TECHNOLOGY) GMBH, Berlin, DE	(73) GEPE DEVELOPMENT AG, Zug, CH
(72) Tegeler Ferdinand, Berlin, DE	(72) Pettersson Stefan, Götene, SE
(54) Kolejový motorový vůz	(54) Zařízení pro svazování kabelů do svazku
(32) 30.09.1994	(32) 21.09.1999
(31) 1994/9415770	(31) 1999/9903378
(33) DE	(33) SE
(86) PCT/EP1995/003778	(86) PCT/SE2000/001809
(87) WO 1996/010508	(87) WO 2001/021500
(22) 23.09.1995	(22) 19.09.2000
(74) Dr. Ing. Milan Hořejš, Národní 32, Praha 1, 10100	(74) PATENTSERVIS PRAHA a.s., Jivenská 1273, Praha 4, 14000
7 (51) B 61 H 1/00, B 61 H 13/34	7 (51) B 65 D 71/00
(11) 294289	(11) 294321
(40) 11.09.2002	(40) 14.10.1998
(21) 2002-1729	(21) 1997-2108
(73) SAB WABCO AB, Landskrona, SE	(73) THE MEAD CORPORATION, Dayton, OH, US
(72) Emilsson Fred, Trelleborg, SE	(72) Auclair Jean-Michel, Chateauroux, FR
(72) Nyman Johan, Lund, SE	(54) Přířezový polotovár pro sestavení obalu určitého počtu výrobků
(54) Brzda podvozku kolejového vozidla	(32) 10.01.1995
	(31) 1995/9500428

(33) GB	(54) Pyrotechnická směs pro elektrické iniciátory se sníženou toxicitou
(86) PCT/US1996/000324	(22) 08.06.2001
(87) WO 1996/021603	(74) Ing. Dana Kreizlová, tř. T. Bati 299, Zlín, 76422
(22) 11.01.1996	
(74) PATENTSERVIS PRAHA a.s., Jivenská 1, Praha 4, 14000	
7 (51) B 65 D 75/00, B 65 B 21/00	7 (51) C 07 B 63/00
(11) 294322	(11) 294236
(40) 13.05.1998	(40) 12.04.2000
(21) 1997-569	(21) 1999-4013
(73) THE MEAD CORPORATION, Dayton, OH, US	(73) ZAMBON GROUP S. P. A., Vicenza, IT
(72) Le Bras Philippe, Chateauroux, FR	(72) Villa Marco, Milano, IT
(54) Polotovar pro vytvoření nosiče výrobků s úchytem ve vrcholové části nosiče a způsob vytváření nosiče výrobků z tohoto polotovaru	(72) Cannata Vincenzo, Sasso Marconi, IT
(32) 22.09.1994	(72) Rosi Alessandro, Borgo S. Lorenzo, IT
(31) 1994/9419108	(72) Allegrini Pietro, Lonigo, IT
(33) GB	(54) Způsob odstranění těžkých kovů
(86) PCT/US1995/012063	(32) 13.05.1997
(87) WO 1996/009226	(31) 1997MI/001108
(22) 21.09.1995	(33) IT
(74) PATENTSERVIS PRAHA a.s., Jivenská 1273, Praha 4, 14021	(86) PCT/EP1998/002628
	(87) WO 1998/051646
	(22) 04.05.1998
	(74) JUDr. Zdeňka Korejzová, Spálená 29, Praha 1, 11000
7 (51) B 65 G 53/46, A 01 F 25/16	7 (51) C 07 C 209/48, B 01 J 23/78, B 01 J 23/889
(11) 294309	(11) 294316
(40) 17.02.1999	(40) 13.12.2000
(21) 1998-2234	(21) 2000-3237
(73) HAAKE Hinrich, Ahrensburg, DE	(73) BASF AKTIENGESELLSCHAFT, Ludwigshafen, DE
(72) Haake Hinrich, Ahrensburg, DE	(72) Voit Guido, Freinsheim, DE
(54) Způsob vynášení sypkého materiálu ze síla	(72) Fischer Rolf, Heidelberg, DE
(32) 19.02.1996, 06.11.1996	(72) Bassler Peter, Viernheim, DE
(31) 1996/29602728, 1996/19645598	(72) Ansmann Andreas, Wiesloch, DE
(33) DE, DE	(72) Luyken Hermann, Ludwigshafen, DE
(86) PCT/EP1997/000614	(72) Merger Martin, Frankenthal, DE
(87) WO 1997/029984	(72) Ohlbach Frank, Dossenheim, DE
(22) 11.02.1997	(72) Rehfinger Alwin, Mutterstadt, DE
(74) PATENTSERVIS PRAHA a.s., Jivenská 1, Praha 4, 14000	(54) Způsob hydrogenace alfa-, omega-dinitrilů za přítomnosti katalyzátoru a směs pro katalýzu podle tohoto způsobu
7 (51) B 65 H 67/06, B 65 H 75/18, G 06 K 19/077	(32) 06.03.1998
(11) 294284	(31) 1998/19809687
(40) 16.08.2000	(33) DE
(21) 2000-1505	(86) PCT/EP1999/001150
(73) WIBMER GMBH U. CO.	(87) WO 1999/044984
KOMMANDITGESELLSCHAFT PAPIER - FORMTECHNIK, Pliezhausen/Württ., DE	(22) 23.02.1999
(72) Wibmer Albert, Reutlingen/Württ., DE	(74) JUDr. Petr Kalenský, Hálkova 2, Praha 2, 12000
(54) Cívková manžeta s transpondérem, zejména pro odtahování skleněných vláken	6 (51) C 07 C 211/55, A 61 K 31/135
(32) 03.11.1997	(11) 294266
(31) 1997/29719432	(40) 12.05.1999
(33) DE	(21) 1999-242
(86) PCT/EP1998/006884	(73) SANOFI-SYNTHELABO, Paris, FR
(87) WO 1999/023024	(72) Breliere Jean-Claude, Montpellier, FR
(22) 30.10.1998	(72) Ferrara Pascual, Avignonet Lauragais, FR
(74) Ing. Jiří Chlustina, Jana Masaryka 43-47, Praha 2, 12000	(72) Lebouteiller Christine, Pechabou, FR
7 (51) B 66 B 11/04	(72) Paul Raymond, Saint-Gely-Du-Fesc, FR
(11) 294234	(72) Rosenfeld Jorge, Montgiscard, FR
(40) 16.02.2000	(72) Van Broeck Didier, Murviel-Les-Montpellier, FR
(21) 1999-2434	(54) Léčivo a farmaceutické kompozice k léčení nemoci vzniklých buněčnou proliferací
(73) INVENTIO AG, Hergiswil, CH	(32) 29.07.1996
(72) Latorre Marcuz Carlos, Zaragoza, ES	(31) 1996/9609531
(54) Hnací jednotka pro výtah	(33) FR
(32) 13.07.1998	(86) PCT/FR1997/001409
(31) 1998/98810662	(87) WO 1998/004251
(33) EP	(22) 28.07.1997
(22) 08.07.1999	(74) JUDr. Petr Kalenský, Hálkova 2, Praha 2, 12000
(74) Dr. Ing. Milan Hořejš, Národní 32, Praha 1, 11000	7 (51) C 07 C 255/36
7 (51) C 06 C 9/00, C 06 D 5/00, C 06 B 35/00	(11) 294267
(11) 294317	(40) 12.11.1997
(40) 15.01.2003	(21) 2002-2243
(21) 2001-2034	(73) SANOFI-SYNTHELABO, Paris, FR
(73) INDET SAFETY SYSTEMS A. S., Vsetín, CZ	(72) Emonds-Alt Xavier, Combailaux, FR
(72) Němčák Ondřej Ing., Troubky nad Bečvou, CZ	(72) Grossriether Isabelle, Paris, FR
Guriča Vladimír Ing., Vsetín, CZ	(72) Gueule Patrick, Teyran, FR
	(72) Proietto Vincenzo, Saint-Georges-d'Orgues, FR
	(72) Van Broeck Didier, Murviel-les-Montpellier, FR
	(54) Substituované heterocyklické sloučeniny

(32)	30.01.1995, 04.07.1995, 03.11.1995	(22)	19.02.1999
(31)	1995/9501016, 1995/9508046, 1995/9513005	(74)	Dr. Karel Čermák, Národní třída 32, Praha 1, 11000
(33)	FR, FR, FR		
(86)	PCT/FR1996/000152	7 (51)	C 07 C 67/38, C 07 C 69/54
(87)	WO 1996/023787	(11)	294277
(22)	30.01.1996	(40)	16.02.2000
(74)	JUDr. Miloš Všečetka, Hálkova 2, Praha 2, 12000	(21)	1999-3504
		(73)	LUCITE INTERNATIONAL UK LIMITED, Southampton, GB
7 (51)	C 07 C 279/26, C 07 C 321/28, A 61 K 31/155, A 61 P 31/00	(72)	Simons Theo Jan Leonard Wenceslaus, Eindhoven, NL De Blank Peter Bastiaan, Zoetermeer, NL
(11)	294257	(54)	Způsob přípravy esterů kyseliny methakrylové
(40)	18.10.1995	(32)	04.04.1997
(21)	1994-1964	(31)	1997/97302326
(73)	JACOBUS PHARMACEUTICAL COMPANY, INC., Princeton, NJ, US	(33)	EP
(72)	Canfield Craig, Boyd, MD, US Jacobus David P., Princeton, NJ, US Lewis Neil J., Plainsboro, NJ, US	(86)	PCT/EP1998/002030
(54)	N,N'-Substituovaný imidodikarbonimidamid, profylaktický prostředek a prostředek ke snižování úrovně infekce tento diamid obsahující	(87)	WO 1998/045243
(32)	14.02.1992	(22)	02.04.1998
(31)	1992/837258	(74)	Ing. Eduard Hakr, Přístavní 24, Praha 7, 17000
(33)	US		
(86)	PCT/US1993/000395	7 (51)	C 07 D 209/20, C 07 D 403/12, C 07 D 223/10, C 07 C 237/22, A 61 K 31/40, A 61 K 31/55, A 61 K 31/165
(87)	WO 1993/016037	(11)	294233
(22)	19.01.1993	(40)	16.06.1999
(74)	JUDr. Pavel Zelený, Hálkova 2, Praha 2, 12000	(21)	1999-581
		(73)	NOVARTIS AG, Basel, CH
7 (51)	C 07 C 29/143, C 07 C 33/28, C 07 C 33/38, C 07 D 215/14, C 07 D 333/00	(72)	Gerspacher Marc, Gipf-Oberfrick, CH Von Sprecher Andreas, Oberwil, CH Mah Robert, Allschwil, CH Roggo Silvio, Muttentz, CH Stutz Stefan, Basel, CH
(11)	294311	(54)	Acylaminoalkylenamidové deriváty, způsob jejich přípravy a farmaceutické prostředky, které je obsahují
(40)	15.10.1997	(32)	22.08.1996
(21)	1999-3445	(31)	1996/2061
(73)	MERCK & CO., INC., Rahway, NJ, US	(33)	CH
(72)	King Anthony On-Ping, Rahway, NJ, US Larsen Robert D., Rahway, NJ, US Verhoeven Thomas R., Rahway, NJ, US Zhao Mangzhu, Rahway, NJ, US	(86)	PCT/EP1997/004436
(54)	Způsob redukce prochirálního ketonu	(87)	WO 1998/007694
(32)	11.08.1994	(22)	13.08.1997
(31)	1994/289077	(74)	Ing. Jan Kubát, Přístavní 24, Praha 7, 17000
(33)	US		
(86)	PCT/US1995/009921	7 (51)	C 07 D 211/70, A 61 K 31/44
(87)	WO 1996/005206	(11)	294272
(22)	07.08.1995	(40)	15.09.1999
(74)	JUDr. Zdeňka Korejzová, Spálená 29, Praha 1, 11000	(21)	1999-2291
		(73)	SANOFI-SYNTHELABO, Paris, FR
7 (51)	C 07 C 41/03	(72)	Caron Antoine, Montbazin, FR Chambon Jean-Pierre, Prades le Lez, FR Monnier Olivier, Villeveyrac, FR
(11)	294270	(54)	Mikročástečková forma tetrahydropyridinového derivátu a farmaceutický prostředek obsahující tuto mikročástečkovou formu
(40)	17.11.1999	(32)	23.12.1996
(21)	1999-1411	(31)	1996/9615905
(73)	BP CHEMICALS LIMITED, London, GB	(33)	FR
(72)	Malherbe Francois Clement, East Malvern, AU Smith Warren John, Feltham, GB	(86)	PCT/FR1997/002394
(54)	Způsob přípravy glykoetherů	(87)	WO 1998/028272
(32)	25.04.1998	(22)	23.12.1997
(31)	1998/9808846	(74)	JUDr. Miloš Všečetka, Hálkova 2, Praha 2, 12000
(33)	GB		
(22)	21.04.1999	7 (51)	C 07 D 213/30, C 07 D 417/06, C 07 D 417/14, C 07 D 401/06 // A 61 K 31/44
(74)	Dr. Karel Čermák, Národní 32, Praha 1, 11000	(11)	294296
		(40)	12.02.1997
7 (51)	C 07 C 43/23, A 61 K 31/085, A 61 P 3/06	(21)	1996-1819
(11)	294315	(73)	CELLTECH THERAPEUTICS LIMITED, Slough, GB
(40)	13.12.2000	(72)	Alexander Rikki Peter, Bucks, GB Warrelow Graham John, Northwood, GB Head John Clifford, Widsor, GB Boyd Ewan Campbell, Clacks, GB Porter John Robert, Chinnor, GB
(21)	2000-2927	(54)	Způsob výroby R- nebo S-isomeru trisubstituovaného ethanu a alfa, beta-nenasycený olefin
(73)	ORION CORPORATION, Espoo, FI	(32)	22.12.1993
(72)	Södervall Marja-Liisa, Oulu, FI Kalapudas Arja, Oulu, FI Viitanen Antti, Espoo, FI Mäntylä Eero, Piispanristi, FI	(31)	1993/9326173
(54)	E-2-[4-(4-chlor-1,2-difenyl-but-1-enyl)fenoxy]etanol a farmaceutické přípravky, které ho obsahují	(33)	GB
(32)	19.02.1998	(86)	PCT/GB1994/002799
(31)	1998/9803521	(87)	WO 1995/017386
(33)	GB		
(86)	PCT/FI1999/000137		
(87)	WO 1999/042427		

- (22) 22.12.1994
(74) JUDr. Zdeňka Korejzová, Spálená 29, Praha 1, 11000
-
- 7 (51) **C 07 D 231/14, A 61 K 31/415**
(11) 294307
(40) 14.10.1998
(21) **1998-1775**
(73) SANOFI-SYNTHELABO, Paris, FR
(72) Barth Francis, Montpellier, FR
Casellas Pierre, Montpellier, FR
Millan Joseph, Juvignac, FR
Oustric Didier, Le Crés, FR
Rinaldi Murielle, Saint-Georges -d'Orques, FR
Sarran Martine, Clarensac, FR
(54) **Derivát pyrazolu, způsob jeho přípravy, farmaceutický prostředek tento derivát obsahující a použití tohoto derivátu pro přípravu léčiv**
(32) 08.12.1995
(31) 1995/9514547
(33) FR
(86) PCT/FR1996/001953
(87) WO 1997/021682
(22) 06.12.1996
(74) JUDr. Miloš Všečetka, Hálkova 2, Praha 2, 12000
-
- 7 (51) **C 07 D 239/10, C 07 D 239/20, C 07 D 207/26, C 07 D 263/22, C 07 D 233/22, A 61 K 31/4164, A 61 P 31/00, A 61 P 31/18, A 61 P 31/22**
(11) 294246
(40) 11.11.1998
(21) **1998-1762**
(73) ABBOTT LABORATORIES, Abbott Park, IL, US
Sham Hing Leung, Mundelein, IL, US
Norbeck Daniel W., Crystal Lake, IL, US
Chen Xiaoqi, Libertyville, IL, US
Betebenner David A., Gurnee, IL, US
Kempf Dale J., Libertyville, IL, US
Herrin Thomas R., Waukegan, IL, US
Kumar Gondi N., Round Lake Beach, IL, US
Condon Stephen L., Kenosha, WI, US
Cooper Arthur J., Lake Villa, IL, US
Dickman Daniel A., Grayslake, IL, US
Hannick Steven M., Highland Park, IL, US
Kolaczowski Lawrence, Gurnee, IL, US
Oliver Patricia A., Lindenhurst, IL, US
Plata Daniel J., Waukegan, IL, US
Stengel Peter J., Waukegan, IL, US
Stoner Eric J., Kenosha, WI, US
Tien Jieh-Heh J., Libertyville, IL, US
Liu Jih-Hua, Green Oaks, IL, US
Patel Ketan M., Arlington Heights, IL, US
(54) **Substituované 1,4-diamino-2-hydroxybutanamidy**
(32) 13.12.1995, 21.11.1996
(31) 1995/572226, 1996/753201
(33) US, US
(86) PCT/US1996/020440
(87) WO 1997/021685
(22) 06.12.1996
(74) JUDr. Ing. Michal Guttman, Nad Štolou 12, Praha 7, 17000
-
- 7 (51) **C 07 D 239/52**
(11) 294275
(40) 17.09.1997
(21) **1997-663**
(73) AMERICAN CYANAMID COMPANY, Wayne, NJ, US
(72) Wood William Wakefield, Pennington, NJ, US
Cuccia Salvatore John, Lawrenceville, NJ, US
Brigance Robert, Levittown, PA, US
(54) **Způsob přípravy nesymetrických 4,6-bis(aryloxy)pyrimidinových sloučenin a meziproduct k provádění tohoto způsobu**
(32) 07.03.1996
(31) 1996/611966
(33) US
(22) 04.03.1997
(74) Dr. Karel Čermák, Národní 32, Praha 1, 11000
-
- 7 (51) **C 07 D 401/14, C 08 K 5/3492**
(11) 294258
(40) 11.06.1997
(21) **1996-3523**
(73) CIBA SPECIALTY CHEMICALS HOLDING INC., Basle, CH
(72) Borzatta Valerio Dr., Bologna, IT
Guizzarda Fabrizio, Bologna, IT
(54) **Směs s obsahem blokových oligomerů obsahujících 2,2,6,6-tetramethyl-4-piperidylové skupiny, způsob její přípravy a způsob stabilizace organického materiálu za jejího použití**
(32) 04.12.1995, 29.01.1996, 12.07.1996
(31) 1995/95810756, 1996/96810053, 1996/96810458
(33) DE, DE, DE
(22) 02.12.1996
(74) Ing. Jan Kubát, Přístavní 24, Praha 7, 17000
-
- 7 (51) **C 07 D 453/02, A 61 K 31/439, A 61 P 11/00, A 61 P 1/00, A 61 P 13/00**
(11) 294251
(40) 18.06.2003
(21) **2003-261**
(73) LABORATORIOS S. A. L. V. A. T., S. A., Esplugues de Llobregat, ES
(72) Farrerons Gallemi Carles, Mataro, ES
Catena Ruiz Juan Lorenzo, L'Hospitalet de Llobregat, ES
Fernandez Serrat Anna, Sant Cugat del Valles, ES
Miquel Bono Ignacio José, L'Hospitalet de Llobregat, ES
Balsa Lopez Dolores, Badalona, ES
Bonilla Navarro José Ignacio, Daganzo de Arriba, ES
Lagunas Arnal Carmen, L'Hospitalet de Llobregat, ES
Salcedo Roca Carolina, Corbera, ES
Fernandez Garcia Andrés, Barcelona, ES
(54) **Karbamáty a jejich použití pro výrobu farmaceutického prostředku**
(32) 27.06.2000
(31) 2000/1661
(33) ES
(86) PCT/ES2001/000252
(87) WO 2002/000652
(22) 25.06.2001
(74) JUDr. Zdeňka Korejzová, Spálená 29, Praha 1, 11000
-
- 7 (51) **C 07 J 3/00, C 07 J 5/00, C 07 J 7/00, C 07 J 41/00, C 07 J 43/00, A 61 K 31/56, A 61 K 31/57, A 61 K 31/58 // A 61 P 25/00, A 61 P 23/00**
(11) 294278
(40) 11.07.2001
(21) **1999-4214**
(73) ÚSTAV ORGANICKÉ CHEMIE A BIOCHEMIE AV ČR, Praha, CZ
(72) Kasal Alexander, Praha, CZ
Slavíková Barbora, Černošice, CZ
Chodounská Hana, Praha, CZ
Kohout Ladislav, Praha, CZ
Křišťofíková Zdena, Praha, CZ
Kršiak Miloslav, Praha, CZ
Uhlířová Leona, Rovné, CZ
(54) **Neuroaktivní steroidy a způsob jejich přípravy**
(22) 25.11.1999
(74) Patentové a licenční služby SSČ AV ČR, Politických vězňů 7, Praha 1, 11121
-
- 7 (51) **C 08 F 8/32, C 08 F 8/00**
(11) 294241
(40) 17.02.1999
(21) **1998-3692**
(73) BASF AKTIENGESELLSCHAFT, Ludwigshafen, DE
(72) Melder Johann-Peter, Neuhoften, DE
Blum Gerhard, Limburgerhof, DE
Günther Wolfgang, Mettenheim, DE
Posselt Dietmar, Heidelberg, DE
Oppenländer Knut, Ludwigshafen, DE
(54) **Způsob přípravy polyalkenaminů**
(32) 20.05.1996
(31) 1996/19620262
(33) DE

(86) PCT/EP1997/002571	(74) PATENTSERVIS PRAHA a.s., Jivenská 1273, Praha 4, 14021
(87) WO 1997/044366	
(22) 20.05.1997	
(74) JUDr. Otakar Švorčík, Hálkova 2, Praha 2, 12000	
7 (51) C 08 J 9/00, C 08 K 3/08, C 08 J 9/16 // C 08 L 25/06	7 (51) C 11 D 3/395, C 11 D 11/00, C 11 D 17/06
(11) 294282	(11) 294306
(40) 13.03.2002	(40) 15.04.1998
(21) 2001-2607	(21) 1997-3198
(73) SUNPOR KUNSTSTOFF GES. M. B. H., Pölsen, AT	(73) CLARIANT GMBH, Frankfurt am Main, DE
(72) Eberstaller Roman, Obergrafendorf, AT	(72) Himmrich Johannes Dr., Kirchen, DE
Arduini-Schuster Mariacarla, Kürnach, DE	Borchers Georg Dipl. Ing., Bad Nauheim, DE
Kuhn Joachim, Würzburg, DE	(54) Způsob výroby potahovaného granulátu aktivátoru bělení, granulát tímto způsobem vyrobený a bělicí prostředek tento granulát obsahující
(54) Expandovatelné polymery styrénu ve formě částic a způsob jejich výroby	(32) 10.10.1996
(32) 25.01.1999	(31) 1996/19641708
(31) 1999/99	(33) DE
(33) AT	(22) 09.10.1997
(86) PCT/AT2000/000013	(74) JUDr. Miloš Všečka, Hálkova 2, Praha 2, 12000
(87) WO 2000/043442	
(22) 20.01.2000	
(74) Ing. František Kania, Mendlovo nám. 1a, Brno, 60300	
7 (51) C 08 L 23/06, C 08 L 23/08, C 08 L 23/16, C 08 L 23/22	7 (51) C 12 N 15/70, C 12 N 15/72, C 12 N 15/24, C 07 K 14/54
(11) 294235	(11) 294279
(40) 12.04.2000	(40) 16.08.2000
(21) 1999-3422	(21) 2000-214
(73) NORTON S. A. PERFORMANCES PLASTICS, Chaineux, BE	(73) BAYER AKTIENGESELLSCHAFT, Leverkusen, DE
(72) Ladang Michel, Battice, BE	(72) Apeler Heiner, Wuppertal, DE
Petit Dominique, Blegny, BE	Wehlmann Hermann, Wuppertal, DE
(54) Produkt z pružné zesílené polyolefinové pěny a jeho použití	(54) Vektor pro výrobu IL-4 a muteinů IL-4 ve kmeni Escherichia coli, vektor obsahující DNA sekvenci, Escherichia coli transformovaná jedním nebo více vektory a použití vektoru
(32) 24.09.1998	(32) 20.01.1999
(31) 1998/9811912	(31) 1999/99100967
(33) FR	(33) EP
(22) 24.09.1999	(22) 19.01.2000
(74) JUDr. Miloš Všečka, Hálkova 2, Praha 2, 12000	(74) JUDr. Miloš Všečka, Hálkova 2, Praha 2, 12000
7 (51) C 09 D 7/12, C 08 K 5/132	7 (51) C 12 P 41/00, C 12 P 13/00, C 07 D 209/52
(11) 294312	(11) 294302
(40) 15.11.1995	(40) 14.06.2000
(21) 1995-573	(21) 1999-4716
(73) General Electric Company, Schenectady, NY, US	(73) GLAXO GROUP LIMITED, Greenford, GB
(72) Bahr Steven Roger, Niskayuna, NY, US	(72) Dawson Michael John, Stevenage, GB
Pickett James Edward, Schenectady, NY, US	Mahmoudian Mahmoud, Stevenage, GB
Webb Karen Kueck, Ballston, NY, US	Wallis Christopher John, Stevenage, GB
(54) Povlakový prostředek absorbující ultrafialové světlo	(54) Způsob výroby enantiomerně čistého laktamu
(32) 04.03.1994, 16.12.1994	(32) 22.08.1997
(31) 1994/205478, 1994/355001	(31) 1997/9717928
(33) US, US	(33) GB
(22) 03.03.1995	(86) PCT/EP1998/005291
(74) PATENTSERVIS PRAHA, a.s., Jivenská 1, Praha 4, 14000	(87) WO 1999/010519
	(22) 20.08.1998
	(74) JUDr. Zdeňka Korejzová, Spálená 29, Praha 1, 11000
7 (51) C 10 M 101/00, C 10 M 157/00, C 10 M 157/04	7 (51) C 13 D 1/06
(11) 294327	(11) 294310
(40) 15.04.1998	(40) 14.04.1999
(21) 1995-3410	(21) 1998-3756
(73) MOL Magyar Olaj-és Gázipari Részvénytársaság, Budapest, HU	(73) BUNDABERG FOUNDRY ENGINEERS LTD., Bundaberg, AU
VESZPRÉMI EGYETEM, Veszprém, HU	(72) Hatt Raymond John, Bundaberg, AU
(72) Auer János, Komárom, HU	Wilson David John, Estate Via Bundaberg, AU
Baladincz Jenő, Komárom, HU	Batstone Druce Barry, Taringa, AU
Bartha László Dr., Veszprém, HU	(54) Zařízení, mlyn a způsob pro odebrání šťavy z cukrové třtiny
Bobest Éva, Komárom, HU	(32) 20.05.1996, 01.11.1996
Deák Gyula Dr., Nyiregyháza, HU	(31) 1996/9930, 1996/3356
Denes Ferenc Dr., Komárom, HU	(33) AU, AU
Hancsók Jenő Dr., Veszprém, HU	(86) PCT/AU1997/000291
Kis János, Fő, HU	(87) WO 1997/044494
Lenti Margit, Tata, HU	(22) 09.05.1997
(54) Aditivované víceúčelové motorové olejové kompozice a mazací olejové kompozice	(74) PATENTSERVIS PRAHA a.s., Jivenská 1, Praha 4, 14000
(32) 25.09.1995	
(31) 1995/2797	7 (51) D 04 B 1/14, D 04 H 3/08
(33) HU	(11) 294244
(22) 20.12.1995	(40) 14.01.1998
	(21) 1997-2742
	(73) N.V. SYNCOGLAS S.A., Zele, BE
	(72) Claeys Etienne, Waasmunster, BE

(54) Vyztužovací materiál a jeho použití	(32) 12.10.1995, 13.11.1995, 13.06.1996
(32) 02.03.1995	(31) 1995/29516158, 1995/19542062, 1996/19623513
(31) 1995/9500414	(33) DE, DE, DE
(33) NL	(22) 10.10.1996
(86) PCT/BE1996/000019	(74) JUDr. Otakar Švorčík, Hálkova 2, Praha 2, 12000
(87) WO 1996/027039	
(22) 23.02.1996	
(74) JUDr. Zdeňka Korejzová, Spálená 29, Praha 1, 11196	
7 (51) D 04 B 9/06, D 04 B 9/46	7 (51) E 04 H 12/22
(11) 294243	(11) 294319
(40) 12.11.1997	(40) 15.07.1998
(21) 1997-1223	(21) 1998-125
(73) LONATI S. P. A., Monza, IT	(73) KRINNER INNOVATION GMBH, Strasskirchen, DE
(72) Lonati Francesco, Brescia, IT	(72) Krinner Klaus, Strasskirchen, DE
Lonati Ettore, Via Valsorda, IT	(54) Upevňovací prostředek pro tyčovitý nebo sloupovitý předmět
Lonati Fausto, Brescia, IT	(32) 28.07.1995
Lonati Tiberio, Brescia, IT	(31) 1995/29512237
(54) Jednoválcový okrouhlý pletací stroj	(33) DE
(32) 22.04.1996	(86) PCT/EP1996/003179
(31) 1996MI/789	(87) WO 1997/005350
(33) IT	(22) 18.07.1996
(22) 22.04.1997	(74) Ing. Jiří Andera, Nad Štolou 12, Praha 7, 17000
(74) JUDr. Petr Kalenský, Hálkova 2, Praha 2, 12000	
7 (51) D 04 H 1/70, D 04 H 1/72, D 04 H 5/08, D 01 D 4/06, D 01 D 5/08, D 01 D 5/06, D 01 D 5/11	7 (51) E 06 B 9/165
(11) 294274	(11) 294237
(40) 10.11.2004	(40) 18.03.1998
(21) 2003-2421	(21) 1997-2720
(73) Technická univerzita v Liberci, Liberec, CZ	(73) RÜPPEL Kurt, Marktheidenfeld, DE
(72) Jirsák Oldřich Prof., RNDr., CSc, Liberec, CZ	(72) Ruppel Kurt, Marktheidenfeld, DE
Sanetník Filip, Liberec, CZ	(54) Lamela žaluzie
Lukáš David Prof., RNDr., CSc., Liberec, CZ	(32) 29.08.1996, 17.07.1997
Kotek Václav, Liberec, CZ	(31) 1996/29614913, 1997/97112252
Martinová Lenka Ing., CSc., Liberec, CZ	(33) DE, EP
Chaloupek Jiří Ing., Ústí nad Labem, CZ	(22) 29.08.1997
(54) Způsob výroby nanovláken z polymerního roztoku elektrostatickým zvlákněním a zařízení k provádění způsobu	(74) JUDr. Zdeňka Korejzová, Spálená 29, Praha 1, 11000
(22) 08.09.2003	
(74) Patentová kancelář, Ing. Dobroslav Musil, Cejl 38, Brno, 60200	
7 (51) E 01 B 31/02, E 01 B 35/00	7 (51) F 01 D 5/32, F 04 D 29/26
(11) 294256	(11) 294271
(40) 18.02.2004	(40) 16.02.2000
(21) 2002-2143	(21) 1999-2162
(73) HŮLKA Miroslav, Ústí nad Orlicí, CZ	(73) ALSTOM, Paris, FR
(72) Hůlka Miroslav, Ústí nad Orlicí, CZ	(72) Sokol Bernd, Burgthann, DE
(54) Zařízení pro zjišťování geometrického uspořádání soustavy jazyk - opornice železniční výhybky a způsob úpravy geometrického uspořádání soustavy jazyk - opornice železniční výhybky	Müller Horst, Weinberg, DE
(22) 19.06.2002	Feeder Georg Dipl. Ing., Nürnberg, DE
(74) Ing. Dobroslav Musil, Cejl 38, Brno, 60200	Rupprecht Gerd, Leinburg, DE
	(54) Uzávěr pro oběžné lopatky rotoru turbíny
	(32) 17.06.1998
	(31) 1998/19826897
	(33) DE
	(22) 16.06.1999
	(74) Dr. Karel Čermák, Národní 32, Praha 1, 11000
7 (51) E 03 B 11/00, E 03 B 11/10	7 (51) F 02 M 61/14
(11) 294313	(11) 294280
(40) 12.09.2001	(40) 16.05.2001
(21) 2000-204	(21) 2000-2648
(73) PETRÁŠEK Pavel, Příbram, CZ	(73) ROBERT BOSCH GMBH, Stuttgart, DE
(72) Petrášek Pavel, Příbram, CZ	Reiter Ferdinand, Markgroeningen, DE
(54) Zařízení pro kontinuální dávkování chemikálií, zejména jemně mletého vápence do přítoků vodárenských nádrží	Krause Heinz-Martin, Markgroeningen, DE
(22) 19.01.2000	(54) Demontážní zařízení
(74) Ing. Miroslav Karas, Strakonická 352, Příbram V, 26105	(32) 20.11.1998
	(31) 1998/19853586
	(33) DE
	(86) PCT/DE1999/002472
	(87) WO 2000/031410
	(22) 07.08.1999
	(74) JUDr. Jan Matějka, Národní 32, Praha 1, 11000
7 (51) E 03 B 9/10, F 16 L 1/06, F 16 K 31/50	7 (51) F 16 D 65/12, F 16 D 66/02
(11) 294304	(11) 294240
(40) 17.06.1998	(40) 17.03.1999
(21) 1996-2962	(21) 1998-3556
(73) BUHLA Michael, Raesfeld, DE	(73) CONTINENTAL TEVES AG & CO. OHG, Frankfurt am Main, DE
(72) Zeusnik Joachim, Südlohn, DE	(72) Beer Wilhelm, Rüsselsheim, DE
Buhla Michael, Raesfeld, DE	Veith Christoph, Kronberg, DE
(54) Souprava pro ovládání armatury uložené pod zemí nebo v těžce přístupných místech, zejména zákopová souprava	Gehrig Horst, Hofheim, DE
(22) 15.05.1996	(54) Brzdový kotouč a způsob obrábění třecích ploch brzdového kotouče
	(32) 15.05.1996

- (31) 1996EP/9602080
(33) WO
(86) PCT/EP1996/002080
(87) WO 1997/043559
(22) 15.05.1996
(74) Dr. Ing. Milan Hořejš, Národní 32, Praha 1, 11000
-
- 7 (51) **F 16 K 1/08, F 16 K 27/02**
(11) 294247
(40) 17.05.2000
(21) **1999-882**
(73) KSB AKTIENGESELLSCHAFT, Frankenthal, DE
(72) Illy Alois, Limburgerhof, DE
Ruckert Heinz-Jürgen, Grossniedesheim, DE
(54) **Zdvihový ventil**
(32) 12.09.1996, 02.08.1997
(31) 1996/19637315, 1997/19733544
(33) DE, DE
(86) PCT/EP1997/004822
(87) WO 1998/011368
(22) 05.09.1997
(74) JUDr. Zdenka Korejzová, Spálená 29, Praha 1, 11000
-
- 7 (51) **F 16 K 31/40, F 16 K 31/46, F 16 K 31/363, F 16 K 31/38**
(11) 294273
(40) 14.02.2001
(21) **1999-2539**
(73) SIMOENS Hervé, Roubaix, FR
(72) Simoens Hervé, Roubaix, FR
(54) **Monostabilní ventil**
(32) 18.12.1997
(31) 1997/9716424
(33) FR
(86) PCT/FR1998/002756
(87) WO 1999/032818
(22) 17.12.1998
(74) Ing. Ivana Jirotková, Nad Štolou 12, Praha 7, 17000
-
- 7 (51) **F 16 L 33/00, F 16 L 33/18**
(11) 294232
(40) 16.06.1999
(21) **1999-383**
(73) A. RAYMOND & CIE, Grenoble, FR
(72) Hänsel Mathias, Rümplingen, DE
Herberg Udo, Lörrach, DE
Trede Michael, Rixheim, FR
(54) **Připojovací těleso pro zásuvné spojení kapalinového vedení**
(32) 06.12.1996
(31) 1996/19650601
(33) DE
(86) PCT/EP1997/006162
(87) WO 1998/025067
(22) 06.11.1997
(74) JUDr. Miloš Všeťečka, Hálkova 2, Praha 2, 12000
-
- 7 (51) **F 16 L 39/00, F 16 L 39/02, F 16 L 47/06, F 16 L 1/028**
(11) 294252
(40) 13.08.1997
(21) **1996-1412**
(73) ENVIRON PRODUCTS, INC, Lionville, PA, US
(72) Weebb Michael C., Chester Springs, PA, US
(54) **Sestava spojky pro připojení trubky s dvojitou stěnou**
(32) 15.09.1994, 11.10.1994, 15.02.1995
(31) 1994/306680, 1994/320665, 1995/389004
(33) US, US, US
(86) PCT/US1995/011644
(87) WO 1996/009487
(22) 15.09.1995
(74) PATENTSERVIS PRAHA a.s., Jivenská 1273, Praha 4, 14021
-
- 7 (51) **F 17 D 1/04, F 28 G 9/00, B 01 D 53/047, B 01 D 53/22**
(11) 294268
(40) 14.07.1999
(21) **1998-4135**
(73) WIENGAS GMBH, Wien, AT
(72) Franek Johann Dr. Dipl. Ing., Wien, AT
- (54) **Způsob odstranění hořlavých plynů z částí plynových rozvodů a zařízení k jeho provádění**
(32) 19.12.1997
(31) 1997/2158
(33) AT
(22) 15.12.1998
(74) Ing. Jiří Malůšek, Mendlovo nám. 1a, Brno, 60300
-
- 7 (51) **F 22 B 31/00, F 22 B 1/00, F 23 C 10/00, B 01 J 8/24**
(11) 294253
(40) 11.04.2001
(21) **1996-2388**
(73) The Babcock & Wilcox Company, New Orleans, LA, US
(72) Belin Felix, Brecksville, OH, US
Alexander Kiplin C., Wadsworth, OH, US
James David E., Barberton, OH, US
(54) **Reaktor s cirkulačním fluidním ložem a způsob regulování teploty cirkulačního fluidního lože pevných částic u tohoto reaktoru**
(32) 18.02.1994
(31) 1994/198694
(33) US
(86) PCT/US1995/001136
(87) WO 1995/022717
(22) 26.01.1995
(74) Dr. Karel Čermák, Národní 32, Praha 1, 11000
-
- 7 (51) **F 24 D 12/02, F 24 J 2/42, F 24 J 3/08**
(11) 294250
(40) 13.02.2002
(21) **2000-2032**
(73) BENEŠ Jindřich, Praha, CZ
BENEŠ Martin, Praha, CZ
(72) Beneš Jindřich, Praha, CZ
Beneš Martin, Praha, CZ
(54) **Zařízení k vytápění**
(22) 01.06.2000
(74) Ing. Václav Kratochvíl, Radlická 28/663, Praha 5, 15000
-
- 7 (51) **G 01 D 18/00, G 05 B 19/042, G 05 D 23/19, F 24 F 11/02**
(11) 294320
(40) 13.01.1999
(21) **1997-3397**
(73) CARRIER CORPORATION, Syracuse, NY, US
(72) Dolan Robert Paul, Syracuse, NY, US
Phillips Thomas Roy, Cicero, NY, US
De Wolf Thomas Laurence, Liverpool, NY, US
Wright Graham Charles, Bexleyheath, GB
(54) **Způsob ověřování funkčnosti alespoň jednoho zařízení pro vytápění, ventilaci a klimatizaci v komunikační síti a systém k provádění uvedeného způsobu**
(32) 25.10.1996
(31) 1996/738157
(33) US
(22) 24.10.1997
(74) JUDr. Miloš Všeťečka, Hálkova 2, Praha 2, 12000
-
- 7 (51) **G 01 S 11/02, G 07 F 7/08, G 06 F 17/60**
(11) 294295
(40) 10.11.2004
(21) **2003-2781**
(73) SECAR BOHEMIA, A.S., Kamenice, CZ
(72) Vacek Petr, Beroun, CZ
(54) **Zařízení pro monitorování pohybu předmětu, zejména vozidla**
(22) 10.10.2003
(74) Ing. Jiří Andera, Nad Štolou 12, Praha 7, 17000
-
- 7 (51) **G 01 S 3/02, G 01 C 21/00**
(11) 294291
(40) 10.11.2004
(21) **2003-2389**
(73) NAVICOM, S.R.O., Olomouc, CZ
(72) Vašíček Pavel, Grygov, CZ
(54) **Modulární uživatelský datový a hlasový terminál**
(22) 04.09.2003
(74) Václav Míšek, Hřebečská 382, Buštěhrad, 27343
-
- 7 (51) **G 02 B 6/46, G 02 B 6/44**

- (11) 294263
(40) 13.01.1999
(21) **1998-2491**
(73) N. V. RAYCHEM S. A., Kessel-Lo, BE
(72) Van Hees Jan, Linden, BE
Vanderlinden Michel, Blanden, BE
Mathues Mario, Tienen, BE
Van Noten Louis, Leuven, BE
(54) **Rozdělovací systém optických vláken, souprava součástí pro vytvoření tohoto systému a způsob spojování optických vláken**
(32) 14.02.1996
(31) 1996/9603017
(33) GB
(86) PCT/GB1997/000394
(87) WO 1997/030370
(22) 13.02.1997
(74) PATENTSERVIS PRAHA a.s., Jivenská 1, Praha 4, 14000
-
- (87) WO 1999/016101
(22) 24.09.1998
(74) Ing. František Kania, Mendlovo nám. 1a, Brno, 60300
-
- 7 (51) **H 01 L 25/07**
(11) 294300
(40) 12.04.2000
(21) **1999-3229**
(73) ABB SCHWEIZ HOLDING AG, Baden, CH
(72) Lang Thomas Dr., Zürich, CH
Zeller Hans-Rudolf Dr., Birt, CH
(54) **Výkonový polovodičový modul**
(32) 22.09.1998
(31) 1998/19843309
(33) DE
(22) 13.09.1999
(74) Dr. Karel Čermák, Národní třída 32, Praha 1, 11000
-
- 7 (51) **G 04 F 10/04, G 04 F 10/06**
(11) 294292
(40) 10.11.2004
(21) **2003-2393**
(73) PÁNEK Petr Ing. CSc., Kladno, CZ
(72) Pánek Petr Ing. CSc., Kladno, CZ
(54) **Zařízení pro měření časových intervalů**
(22) 04.09.2003
(74) Ing. Hana Dušková, Travná 1285, Praha 14 - Kyje, 19800
-
- 7 (51) **G 06 F 17/60, G 07 F 19/00**
(11) 294318
(40) 17.09.2003
(21) **2002-229**
(73) ČERMÁK Jan, Praha, CZ
(72) Čermák Jan, Praha, CZ
(54) **Způsob a zařízení k provádění internetového obchodu**
(22) 18.01.2002
(74) Ing. Václav Mišek, Hřebečská 382, Buštěhrad, 27343
-
- 7 (51) **G 09 F 11/18**
(11) 294285
(40) 16.05.2001
(21) **2000-1669**
(73) PEHE Willy, Stavelot, BE
(72) Pehe Willy, Stavelot, BE
(54) **Způsob upevňování plakátů nebo podobně na osvětleném pásu, pásová jednotka a vodící prvek**
(32) 09.11.1997
(31) 1997/19749438
(33) DE
(86) PCT/EP1998/007213
(87) WO 1999/024959
(22) 08.11.1998
(74) Dr. Karel Čermák, Národní třída 32, Praha 1, 11000
-
- 7 (51) **G 10 G 5/00**
(11) 294287
(40) 17.04.2002
(21) **2001-3118**
(73) WILFER Hans-Peter, Markneukirchen, DE
(72) Wilfer Hans-Peter, Markneukirchen, DE
(54) **Stojan na hudební nástroje**
(32) 30.08.2000
(31) 2000/00118805
(33) EP
(22) 29.08.2001
(74) JUDr. Jan Matějka, Národní 32, Praha 1, 11000
-
- 7 (51) **H 01 J 37/063, H 01 J 37/065, H 01 J 37/075**
(11) 294249
(40) 14.07.2004
(21) **2000-749**
(73) THE WELDING INSTITUTE, Great Abington, GB
(72) Sanderson Allan, Duxford, GB
(54) **Zařízení pro emitování nabitých částic**
(32) 24.09.1997
(31) 1997/9720350
(33) GB
(86) PCT/GB1998/002882

Seznam majitelů udělených patentů

(73)	(11)	(51)	(73)	(11)	(51)
A. RAYMOND & CIE, Grenoble, FR	294232	F 16 L 33/00	FOLLAND Dieter, Hochheim, DE	294290	B 65 D 51/22
ABB DAIMLER-BENZ TRANSPORTATION (TECHNOLOGY) GMBH, Berlin, DE	294326	B 61 C 3/00	General Electric Company, Schenectady, NY, US	294312	C 09 D 7/12
ABB SCHWEIZ HOLDING AG, Baden, CH	294300	H 01 L 25/07	GENERAL MOTORS CORPORATION, Detroit, MI, US	294242	B 29 C 45/14
ABBOTT LABORATORIES, Abbott Park, IL, US	294246	C 07 D 239/10	GEPE DEVELOPMENT AG, Zug, CH	294288	B 65 D 63/10
ACKERMANN Bruno, Nieder-Olm, DE	294290	B 65 D 51/22	GLAXO GROUP LIMITED, Greenford, GB	294302	C 12 P 41/00
ALSTOM, Paris, FR	294271	F 01 D 5/32	GÖTZ Hermann, Rüsselsheim, DE	294290	B 65 D 51/22
AMERICAN CYANAMID COMPANY, Wayne, NJ, US	294275	C 07 D 239/52	HAAKE Hinrich, Ahrensburg, DE	294309	B 65 G 53/46
ARCO CHEMICAL TECHNOLOGY, L. P., Greenville, DE, US	294262	B 01 J 27/26	HENKEL TEROSON GMBH, Heidelberg, DE	294303	B 01 F 5/04
ASTRAZENECA AB, Södertälje, SE	294255	A 61 K 45/06	HOECHST CELANESE CORPORATION, Somerville, NJ, US	294245	B 01 J 23/52
BASF AKTIENGESELLSCHAFT, Ludwigshafen, DE	294241	C 08 F 8/32	HOOGOVS TECHNICAL SERVICES EUROPE B. V., IJmuiden, NL	294299	B 22 D 35/04
BASF AKTIENGESELLSCHAFT, Ludwigshafen, DE	294297	A 01 N 37/50	HŮLKA Miroslav, Ústí nad Orlicí, CZ	294256	E 01 B 31/02
BASF AKTIENGESELLSCHAFT, Ludwigshafen, DE	294316	C 07 C 209/48	IBERIA ASHLAND CHEMICAL, S.A., Las Arenas-Guecho, ES	294298	B 22 D 7/10
BAYER AKTIENGESELLSCHAFT, Leverkusen, DE	294279	C 12 N 15/70	INDET SAFETY SYSTEMS A. S., Vsetín, CZ	294317	C 06 C 9/00
BENEŠ Jindřich, Praha, CZ	294250	F 24 D 12/02	INVENTIO AG, Hergiswil, CH	294234	B 66 B 11/04
BENEŠ Martin, Praha, CZ	294250	F 24 D 12/02	JACOBUS PHARMACEUTICAL COMPANY, INC., Princeton, NJ, US	294257	C 07 C 279/26
BP CHEMICALS LIMITED, London, GB	294270	C 07 C 41/03	KAUFMANN Georg, Fislisbach, CH	294269	B 29 C 70/76
BUHLA Michael, Raesfeld, DE	294304	E 03 B 9/10	KINGSTON-WARREN CORPORATION, Farmington Hills, MI, US	294242	B 29 C 45/14
BUNDABERG FOUNDRY ENGINEERS LTD., Bundaberg, AU	294310	C 13 D 1/06	KRINNER INNOVATION GMBH, Strasskirchen, DE	294319	E 04 H 12/22
CARRIER CORPORATION, Syracuse, NY, US	294320	G 01 D 18/00	KSB AKTIENGESELLSCHAFT, Frankenthal, DE	294247	F 16 K 1/08
CELLTECH THERAPEUTICS LIMITED, Slough, GB	294296	C 07 D 213/30	LABORATOIRE MEDIDOM S. A., Geneva, CH	294314	A 61 K 31/495
CIBA SPECIALTY CHEMICALS HOLDING INC., Basle, CH	294258	C 07 D 401/14	LABORATORIOS S. A. L. V. A. T., S. A., Esplugues de Llobregat, ES	294251	C 07 D 453/02
CLARIANT GMBH, Frankfurt am Main, DE	294306	C 11 D 3/395	LONATI S. P. A., Monza, IT	294243	D 04 B 9/06
CONTINENTAL TEVES AG & CO. OHG, Frankfurt am Main, DE	294240	F 16 D 65/12	LUCITE INTERNATIONAL UK LIMITED, Southampton, GB	294277	C 07 C 67/38
ČERMÁK Jan, Praha, CZ	294318	G 06 F 17/60	Maschinenfabrik Gustav Eirich, Hardheim, DE	294324	B 22 C 5/08
DIRECT-HALER A/S, Odense, DK	294305	A 61 M 15/00	MERCK & CO., INC., Rahway, NJ, US	294311	C 07 C 29/143
DWA, DEUTSCHE WAGGONBAU GMBH, Berlin, DE	294308	B 32 B 3/06	MOL Magyar Olaj-és Gázipari Részvénytársaság, Budapest, HU	294327	C 10 M 101/00
DYK Peter, Raabs/Thaya, AT	294239	B 02 C 9/04	MOLNÁR Štefan Ing., Modrany, SK	294301	B 01 F 5/10
Eastern Virginia Medical School, Norfolk, VA, US	294325	A 61 K 31/565	N. V. RAYCHEM S. A., Kessel-Lo, BE	294263	G 02 B 6/46
ENVIRON PRODUCTS, INC, Lionville, PA, US	294252	F 16 L 39/00	NAVICOM, S.R.O., Olomouc, CZ	294291	G 01 S 3/02
ETA A. S., Hlinsko, CZ	294293	A 47 J 43/04	NORTON S. A. PERFORMANCES PLASTICS, Chaineux, BE	294235	C 08 L 23/06
FÖHL Artur, Schorndorf, DE	294261	B 60 R 22/46			

NOVARTIS AG, Basel, CH	294233	C 07 D 209/20	WIBMER GMBH U. CO. KOMMANDITGESELLSCHAFT PAPIER - FORMTECHNIK, Pliezhausen/Württ., DE	294284	B 65 H 67/06
NOVARTIS AG, Basle, CH	294260	A 61 K 38/13			
N.V. SYNCOGLAS S.A., Zele, BE	294244	D 04 B 1/14			
ORION CORPORATION, Espoo, FI	294315	C 07 C 43/23	WIENGAS GMBH, Wien, AT	294268	F 17 D 1/04
PÁNEK Petr Ing. CSc., Kladno, CZ	294292	G 04 F 10/04	WILFER Hans-Peter, Markneukirchen, DE	294287	G 10 G 5/00
PEHE Willy, Stavelot, BE	294285	G 09 F 11/18	ZAMBON GROUP S. P. A., Vicenza, IT	294236	C 07 B 63/00
PETRÁŠEK Pavel, Příbram, CZ	294313	E 03 B 11/00	3M ESPE AG, Seefeld, DE	294323	B 65 D 33/36
PHARMACIA & UPJOHN AB, Stockholm, SE	294265	A 61 M 5/20			
PLIVA-LACHEMA A. S., Brno, CZ	294328	A 61 K 47/14			
ROBERT BOSCH GMBH, Stuttgart, DE	294280	F 02 M 61/14			
ROCHE DIAGNOSTICS GMBH, Mannheim, DE	294254	A 61 K 31/20			
RÜPPEL Kurt, Marktheidenfeld, DE	294237	E 06 B 9/165			
SAB WABCO AB, Landskrona, SE	294289	B 61 H 1/00			
SANOFI-SYNTHELABO, Paris, FR	294266	C 07 C 211/55			
SANOFI-SYNTHELABO, Paris, FR	294267	C 07 C 255/36			
SANOFI-SYNTHELABO, Paris, FR	294272	C 07 D 211/70			
SANOFI-SYNTHELABO, Paris, FR	294283	A 61 K 31/5025			
SANOFI-SYNTHELABO, Paris, FR	294307	C 07 D 231/14			
SCHERING AKTIENGESELLSCHAFT, Berlin, DE	294238	A 61 K 49/00			
SEB S. A., Ecully, FR	294248	A 47 J 37/12			
SECAR BOHEMIA, A.S., Kamenice, CZ	294295	G 01 S 11/02			
SIIRTEC-NIGI S. P. A., Milano, IT	294281	B 01 D 53/56			
SIMOENS Hervé, Roubaix, FR	294273	F 16 K 31/40			
STARLINGER & CO. GESELLSCHAFT M. B. H., Videň, AT	294286	B 31 B 29/00			
SUNPOR KUNSTSTOFF GES. M. B. H., Pölsen, AT	294282	C 08 J 9/00			
ŠROLL Luboš, Velké Poříčí, CZ	294294	B 65 D 23/10			
Technická univerzita v Liberci, Liberec, CZ	294274	D 04 H 1/70			
The Babcock & Wilcox Company, New Orleans, LA, US	294253	F 22 B 31/00			
THE MEAD CORPORATION, Dayton, OH, US	294321	B 65 D 71/00			
THE MEAD CORPORATION, Dayton, OH, US	294322	B 65 D 75/00			
THE PROCTER & GAMBLE COMPANY, Cincinnati, OH, US	294264	B 05 B 5/053			
THE WELDING INSTITUTE, Great Abington, GB	294249	H 01 J 37/063			
TSCHUDA GMBH & CO. KG, Graz, AT	294276	B 01 D 21/18			
ÚSTAV ORGANICKÉ CHEMIE A BIOCHEMIE AV ČR, Praha, CZ	294278	C 07 J 3/00			
VECTURA LIMITED, London, GB	294259	A 61 K 9/00			
VESZPRÉMI EGYETEM, Veszprém, HU	294327	C 10 M 101/00			

FG1K

Zapsané užité vzory - přehled podle čísel zápisu

V období uzávěrky tohoto čísla Věstníku zapsal Úřad průmyslového vlastnictví tyto užité vzory.

14690	C 08 C 19/30	14764	E 04 C 1/00
14691	F 25 D 23/08	14765	B 28 B 7/16
14692	G 05 B 11/32	14766	E 04 C 1/00
14693	H 02 K 5/00	14767	H 01 H 33/00
14694	F 28 D 1/00	14768	A 24 D 3/04
14695	G 10 H 1/00	14769	F 04 D 25/02
14696	C 03 B 11/16	14770	A 47 F 5/04
14697	C 03 B 11/16	14771	G 09 F 15/00
14698	A 61 K 6/06		
14699	A 63 H 27/133		
14700	H 02 K 21/22		
14701	B 29 D 7/01		
14702	F 41 A 21/16		
14703	A 61 M 25/01		
14704	A 61 M 29/00		
14705	G 06 F 19/00		
14706	B 62 B 9/20		
14707	B 62 B 9/28		
14708	B 65 B 51/10		
14709	F 16 H 1/22		
14710	E 03 D 11/14		
14711	B 02 C 25/00		
14712	E 04 D 13/03		
14713	E 06 B 5/11		
14714	E 06 B 5/11		
14715	B 27 C 1/00		
14716	F 21 V 37/02		
14717	F 16 H 1/28		
14718	E 06 B 5/11		
14719	B 65 D 8/00		
14720	B 60 R 27/00		
14721	F 16 H 3/44		
14722	A 01 G 9/02		
14723	A 01 K 83/00		
14724	F 16 H 1/20		
14725	H 02 H 9/00		
14726	F 03 B 13/08		
14727	B 05 C 5/00		
14728	A 63 H 27/133		
14729	B 64 G 1/14		
14730	A 01 K 91/18		
14731	B 60 R 7/02		
14732	B 60 R 7/02		
14733	F 23 C 10/00		
14734	F 03 G 3/00		
14735	A 21 D 13/00		
14736	B 42 D 15/00		
14737	B 08 B 3/04		
14738	F 16 K 11/00		
14739	A 01 B 69/00		
14740	E 03 D 5/01		
14741	F 16 L 55/24		
14742	A 44 C 13/00		
14743	G 01 P 5/00		
14744	F 24 F 13/20		
14745	H 02 K 5/24		
14746	E 21 F 13/02		
14747	F 41 C 33/02		
14748	A 47 J 43/08		
14749	E 04 B 1/76		
14750	G 09 F 3/00		
14751	B 61 K 9/00		
14752	A 61 G 17/08		
14753	G 08 B 7/06		
14754	H 02 K 9/02		
14755	H 05 K 5/00		
14756	A 23 G 1/20		
14757	A 23 G 1/20		
14758	G 02 B 7/00		
14759	G 09 F 11/00		
14760	D 01 H 4/40		
14761	B 65 G 43/00		
14762	A 23 C 20/00		
14763	A 47 B 13/10		

FG1K

Zapsané užité vzory - řazené podle MPT

- 7 (51) **A 01 B 69/00, B 62 D 53/02**
 (11) 14739
 (21) **2004-15652**
 (22) 16.07.2004
 (47) 13.09.2004
 (73) Vrána Zdeněk, Hulín, CZ
 (72) Vrána Zdeněk, Hulín, CZ
 (54) **Přídavné kloubové řídicí zařízení k zahradnímu traktoru**
 (74) Ing. Jaromír Příkryl, Včelín 1161, Hulín, 76824
- 7 (51) **A 01 G 9/02, A 01 G 9/12**
 (11) 14722
 (21) **2004-15566**
 (22) 21.06.2004
 (47) 09.09.2004
 (73) Fialco Ala, Radvanice, CZ
 (72) Fialco Ala, Radvanice, CZ
 (54) **Nádoba pro pěstování rostlin**
 (74) Ing. Milan Škoda, Nahořanská 308, Nové Město nad Metují, 54901
- 7 (51) **A 01 K 83/00**
 (11) 14723
 (21) **2004-15567**
 (22) 21.06.2004
 (47) 09.09.2004
 (73) Temel Jan Ing., Brno, CZ
 (72) Temel Jan Ing., Brno, CZ
 (54) **Vystřelovací háček pro vláčecí nástrahy**
 (74) Ing. Mgr. Hana Holasová, Křížová 4, Brno, 60300
- 7 (51) **A 01 K 91/18, A 01 K 87/00, A 01 K 69/00**
 (11) 14730
 (21) **2004-15603**
 (22) 29.06.2004
 (47) 09.09.2004
 (73) Polách Ladislav, Břeclav, CZ
 (72) Polách Ladislav, Břeclav, CZ
 (54) **Zařízení k lovu sumců a jiných dravých ryb**
 (74) Ing. Leopold Dadej, Na Valtické 339/6, Břeclav 4, 69141
- 7 (51) **A 21 D 13/00**
 (11) 14735
 (21) **2004-15628**
 (22) 07.07.2004
 (47) 13.09.2004
 (73) ZP Šumvald, a. s., Šumvald, CZ
 (72) Kyselý Dušan Ing. MBA, Šumvald, CZ
 (54) **Potravinový výrobek z cereálního těsta s náplní**
 (74) RNDr. Zdeňka Halaxová, Horní náměstí 7, Olomouc, 77200
- 7 (51) **A 23 C 20/00, A 23 L 1/20**
 (11) 14762
 (21) **2004-15668**
 (22) 21.07.2004
 (47) 27.09.2004
 (73) MILCOM a. s., Výzkumný ústav mlékárenský, Praha, CZ
 (72) Drbohlav Jan Ing. CSc., Praha, CZ
 Pechačová Marta, Praha, CZ
 Roubal Petr Ing. CSc., Praha, CZ
 (54) **Sojová pomazánka a/nebo dresink na bázi sojového tvarohu tofu**
 (74) Ing. Jaroslav Novotný, Římská 45, Praha 2, 12000
- 7 (51) **A 23 G 1/20, A 23 G 3/20**
 (11) 14756
 (21) **2004-15751**
 (22) 23.08.2004
 (47) 23.09.2004
 (73) Moravské potravinářské strojírný, a. s., Olomouc, CZ
 (72) Rousek Jiří, Pardubice, CZ
- (54) **Šnekové dopravní čerpadlo čokoládové tukové polevy potahovacího stroje**
- 7 (51) **A 23 G 1/20, A 23 G 3/20**
 (11) 14757
 (21) **2004-15752**
 (22) 23.08.2004
 (47) 23.09.2004
 (73) Moravské potravinářské strojírný, a. s., Olomouc, CZ
 (72) Rousek Jiří, Pardubice, CZ
 (54) **Uspořádání máčecího mobilního dopravníku potahovacího stroje**
- 7 (51) **A 24 D 3/04**
 (11) 14768
 (21) **2004-15740**
 (22) 16.08.2004
 (47) 27.09.2004
 (73) Weinrich Viktor, Praha, CZ
 Mozola Michal, Praha, CZ
 (72) Weinrich Viktor, Praha, CZ
 Mozola Michal, Praha, CZ
 (54) **Zásobník polotovarů distančních filtrů pro ručně balené cigarety**
 (74) Ing. Jan Kubát, Přístavní 24, Praha 7, 17000
- 7 (51) **A 44 C 13/00, A 44 C 27/00**
 (11) 14742
 (21) **2004-15694**
 (22) 29.07.2004
 (47) 13.09.2004
 (73) Hudcová Radmila Ing., Praha, CZ
 (72) Hudcová Radmila Ing., Praha, CZ
 (54) **Kombinovaný šperk nebo bižuterní prvek**
 (74) Ing. Jiří Walter, Počernická 54, Praha 10, 10800
- 7 (51) **A 47 B 13/10**
 (11) 14763
 (21) **2004-15721**
 (22) 09.08.2004
 (47) 27.09.2004
 (73) Cveček Miloš, Šumperk, CZ
 (72) Cveček Miloš, Šumperk, CZ
 (54) **Deska přídavného stolku**
 (74) Ing. Jiří Sedlák, Husova 16, České Budějovice, 37001
- 7 (51) **A 47 F 5/04**
 (11) 14770
 (21) **2004-15769**
 (22) 30.08.2004
 (47) 27.09.2004
 (73) Stil trade s. r. o., Hradec Králové, CZ
 (72) Kotlant Jiří, Hradec Králové, CZ
 (54) **Stojan pro zavěšování předmětů**
 (74) Jan Brykner, Resslerova 741, Hradec Králové, 50002
- 7 (51) **A 47 J 43/08, A 47 J 43/04**
 (11) 14748
 (21) **2004-15519**
 (22) 08.06.2004
 (47) 23.09.2004
 (73) J. Porkert, a.s., slévárna a strojírna Skuhrov nad Bělou, Skuhrov nad Bělou, CZ
 (72) Vácha Josef, Kostelec nad Orlicí, CZ
 (54) **Zařízení pro přípravu potravin**
 (74) Ing. Milan Škoda, Nahořanská 308, Nové Město nad Metují, 54901
- 7 (51) **A 61 G 17/08**
 (11) 14752
 (21) **2004-15686**
 (22) 26.07.2004

- (47) 23.09.2004
(73) Jakeš Petr prom. geol. Ph.D. CSc., Praha, CZ
Burda Michal, Praha, CZ
Jakeš Jan, Praha, CZ
- (72) Jakeš Petr prom. geol. Ph.D. CSc., Praha, CZ
Burda Michal, Praha, CZ
Jakeš Jan, Praha, CZ
- (54) **Nádoba na ostatky z žárového pohřbu**
(74) Ing. Václav Kratochvíl, Radlická 28, Praha, 15000
- 7 (51) **A 61 K 6/06, A 61 K 6/08**
(11) 14698
(21) **2004-15583**
(22) 23.06.2004
(47) 06.09.2004
(73) Dneboský Josef Ing. CSc., Praha, CZ
Čejková Bohuslava Ing., Kladno, CZ
(72) Dneboský Josef Ing. CSc., Praha, CZ
Čejková Bohuslava Ing., Kladno, CZ
(54) **Směs pro zubní cement**
- 7 (51) **A 61 M 25/01**
(11) 14703
(21) **2004-15702**
(22) 03.08.2004
(47) 06.09.2004
(73) Dr. Karel Volenec-ELLA-CS, Hradec Králové, CZ
(72) Dake Michael D. M. D., Stanford, CA, US
Volenec Karel Doc. RNDr. Ph. Mr. CSc., Hradec Králové, CZ
(54) **Zavaděč stentgraftu**
(74) Jan Brykner, Resslova 741, Hradec Králové, 50002
- 7 (51) **A 61 M 29/00, A 61 F 2/06**
(11) 14704
(21) **2004-15703**
(22) 03.08.2004
(47) 06.09.2004
(73) Dr. Karel Volenec-ELLA-CS, Hradec Králové, CZ
(72) Hussey Jefferey M. D., New Glasgow, GB
Volenec Karel Doc. RNDr. Ph. Mr. CSc., Hradec Králové, CZ
(54) **Stent**
(74) Jan Brykner, Resslova 741, Hradec Králové, 50002
- 7 (51) **A 63 H 27/133, A 63 H 27/30, A 63 H 27/00**
(11) 14699
(21) **2004-15600**
(22) 29.06.2004
(47) 06.09.2004
(73) Vorel Karel, Praha, CZ
(72) Vorel Karel, Praha, CZ
(54) **Přímý náhon vyrovnávacího rotoru modelů vrtulníků**
- 7 (51) **A 63 H 27/133, A 63 H 27/30, A 63 H 27/00**
(11) 14728
(21) **2004-15601**
(22) 29.06.2004
(47) 09.09.2004
(73) Vorel Karel, Praha, CZ
(72) Vorel Karel, Praha, CZ
(54) **Monolitický vyrovnávací rotor pro RC modely vrtulníků**
- 7 (51) **B 02 C 25/00**
(11) 14711
(21) **2004-15401**
(22) 05.05.2004
(47) 09.09.2004
(32) 12.05.2003
(31) 2003/030198
(33) FI
(73) Metso Minerals (Tampere) Oy, Tampere, FI
(72) Satola Esa, Tampere, FI
Peltonen Míka, Tampere, FI
Koivumäki Jouni, Tampere, FI
Heman Hannu, Tampere, FI
- (54) **Úpravna minerálních materiálů**
(74) Ing. Josef Smola, Mendlovo nám. 1a, Brno, 60300
- 7 (51) **B 05 C 5/00**
(11) 14727
(21) **2004-15590**
(22) 25.06.2004
(47) 09.09.2004
(73) MECACZ s. r. o., Rokycany, CZ
(72) Traudich Denis, Rokycany, CZ
(54) **Zařízení pro nanášení kapalného média, zejména antikorozi kapaliny na drobné součástky**
(74) Ing. Bohuslav Vobořil, Nad Štolou 12, Praha 7, 17000
- 7 (51) **B 08 B 3/04**
(11) 14737
(21) **2004-15638**
(22) 12.07.2004
(47) 13.09.2004
(73) Uvíra Lukáš, Opava, CZ
Březina Rostislav Ing., Opava, CZ
(72) Uvíra Lukáš, Opava, CZ
Březina Rostislav Ing., Opava, CZ
(54) **Zařízení pro čištění zahradní techniky, zejména sekaček na trávu**
(74) Ing. Zdeněk Janík, Bulharská 1418, Ostrava-Poruba, 70800
- 7 (51) **B 27 C 1/00**
(11) 14715
(21) **2004-15451**
(22) 18.05.2004
(47) 09.09.2004
(73) Dragančík Jindřich Ing., Krnov, CZ
(72) Dragančík Jindřich Ing., Krnov, CZ
(54) **Sdružená frézovací stolice**
(74) Václav Pacl, Okrajová 4, Havířov, 73601
- 7 (51) **B 28 B 7/16**
(11) 14765
(21) **2004-15723**
(22) 09.08.2004
(47) 27.09.2004
(73) HELUZ cihlářský průmysl v. o. s., Dolní Bukovsko, CZ
(72) Koutský Pavel, Dolní Bukovsko, CZ
Vacek Miroslav, Dolní Bukovsko, CZ
(54) **Průtlačná forma pro výrobu cihelných zdících tvárnic se zlepšenými zvukově izolačními vlastnostmi**
(74) Ing. Jiří Sedlák, Husova 16, České Budějovice, 37001
- 7 (51) **B 29 D 7/01, B 29 D 9/00, B 29 C 65/02**
(11) 14701
(21) **2004-15687**
(22) 26.07.2004
(47) 06.09.2004
(73) Penziersinski Heinz Wilhelm, Brno, CZ
(72) Penziersinski Heinz Wilhelm, Brno, CZ
(54) **Uspořádání vrstev svařovacího laku**
(74) Ing. Josef Smola, Mendlovo nám. 1a, Brno, 60300
- 7 (51) **B 42 D 15/00, A 63 F 3/00**
(11) 14736
(21) **2004-15634**
(22) 09.07.2004
(47) 13.09.2004
(73) Varga Zdeněk, Praha, CZ
(72) Varga Zdeněk, Praha, CZ
(54) **Nosič informace s chráněnou stírací plochou**
(74) Daniela Toningarová, Kamenická 3, Praha 7, 17000
- 7 (51) **B 60 R 27/00**
(11) 14720
(21) **2004-15504**
(22) 03.06.2004
(47) 09.09.2004
(73) Miňovský Bobby, Mníšek pod Brdy, CZ
(72) Miňovský Bobby, Mníšek pod Brdy, CZ

- (54) **Pracovní plocha stabilizovaná závěsným zařízením motorového vozidla**
- 7 (51) **B 60 R 7/02**
(11) 14731
(21) **2004-15609**
(22) 30.06.2004
(47) 09.09.2004
(73) Škoda Auto a. s., Mladá Boleslav, CZ
(72) Ludanek Harald Dr.-Ing., Calberlah, DE
Kraus Ladislav Ing., Horní Branná, CZ
(54) **Zařízení k zajištění předmětů ve vozidle**
- 7 (51) **B 60 R 7/02, A 45 C 5/12, A 45 C 5/00**
(11) 14732
(21) **2004-15615**
(22) 01.07.2004
(47) 09.09.2004
(73) Veselý Jiří, Deštné v Orlických Horách, CZ
(72) Veselý Jiří, Deštné v Orlických Horách, CZ
(54) **Univerzální popruh k zajištění zavazadel**
(74) Josef Majetič, Na výsluní 845, Lanškroun, 56301
- 7 (51) **B 61 K 9/00, B 61 K 9/02, B 61 K 9/08**
(11) 14751
(21) **2004-15679**
(22) 23.07.2004
(47) 23.09.2004
(73) Rotrekl Jiří Ing., Koclířov, CZ
Bureš Vít Ing., Chrudim, CZ
(72) Rotrekl Jiří Ing., Koclířov, CZ
Bureš Vít Ing., Chrudim, CZ
(54) **Zařízení pro měření prostorové průchodnosti**
(74) Jan Brykner, Resslerova 741, Hradec Králové, 50002
- 7 (51) **B 62 B 9/20, B 62 B 9/10, B 62 B 9/00, B 62 B 7/00**
(11) 14706
(21) **2004-14943**
(22) 02.01.2004
(47) 09.09.2004
(32) 03.07.2003
(31) 2003/20030378
(33) NO
(73) Stokje Gruppen AS, Skojde, NO
(72) Refsum Björn, Alesund, NO
Öxseth Hilde Angelfoss, Alesund, NO
(54) **Rukojet' a kočárek s touto rukojetí**
(74) JUDr. Ph.D. Karel Čermák jr., Národní 32, Praha 1, 11000
- 7 (51) **B 62 B 9/28, B 62 B 9/10, B 62 B 9/00, B 62 B 7/00**
(11) 14707
(21) **2004-14944**
(22) 02.01.2004
(47) 09.09.2004
(32) 03.07.2003
(31) 2003/20030378
(33) NO
(73) Stokje Gruppen AS, Skodje, NO
(72) Refsum Björn, Alesund, NO
Öxseth Hilde Angelfoss, Alesund, NO
(54) **Konzola a modul, zejména dětská sedačka, k této konzole**
(74) JUDr. Ph.D. Karel Čermák jr., Národní 32, Praha 1, 11000
- 7 (51) **B 64 G 1/14, F 02 K 9/97**
(11) 14729
(21) **2004-15602**
(22) 29.06.2004
(47) 09.09.2004
(73) Hrňa Zdeněk, Valašské Meziříčí, CZ
(72) Hrňa Zdeněk, Valašské Meziříčí, CZ
(54) **Zařízení pro trvalé udržení tlaku proudící horké plazmy na materiál**
- 7 (51) **B 65 B 51/10, B 65 B 51/26, B 65 B 51/30**
(11) 14708
(21) **2004-15094**
- (22) 19.02.2004
(47) 09.09.2004
(73) Mašek Jan ing., Vlašim, CZ
Mašek Lukáš ing., Vlašim, CZ
(72) Mašek Jan ing., Vlašim, CZ
Mašek Lukáš ing., Vlašim, CZ
(54) **Přídavné svařovací čelisti**
- 7 (51) **B 65 D 8/00**
(11) 14719
(21) **2004-15503**
(22) 03.06.2004
(47) 09.09.2004
(73) ŽĎAS, a.s., Žďár nad Sázavou, CZ
(72) Jaitner Albin Ing., Příbyslav, CZ
(54) **Skříň kontejnerových nůžek**
- 7 (51) **B 65 G 43/00, G 01 B 7/34, G 01 B 21/30**
(11) 14761
(21) **2004-15605**
(22) 29.06.2004
(47) 27.09.2004
(73) Čermák Petr, Most, CZ
Novotný Jiří, Praha, CZ
Sejrek František ing., Praha, CZ
(72) Čermák Petr, Most, CZ
Novotný Jiří, Praha, CZ
Sejrek František ing., Praha, CZ
(54) **Senzorový systém pro zjišťování výskytu podélných a příčných poruch dopravníkových pásů pásových dopravníků**
- 7 (51) **C 03 B 11/16, C 03 B 9/193, C 03 B 9/41, C 03 B 9/40**
(11) 14696
(21) **2004-15572**
(22) 24.01.2003
(47) 06.09.2004
(73) MARKUS TRADING, S. R. O., Liberec, CZ
(72) Rouček Ervin Ing., Liberec, CZ
Vlček Jan Ing., Turnov, CZ
(54) **Servomechanismus pro pohon razniku sklářského stroje**
(74) Karel Čálek, Nad Palatou 12, Praha 5, 15000
- 7 (51) **C 03 B 11/16, C 03 B 9/193, C 03 B 9/41, C 03 B 9/40**
(11) 14697
(21) **2004-15573**
(22) 27.05.2004
(47) 06.09.2004
(73) MARKUS Trading, s. r. o., Liberec, CZ
(72) Rouček Ervin Ing., Liberec, CZ
Vlček Jan Ing., Turnov, CZ
(54) **Servopohon mechanismu obrabeče sklářského stroje**
(74) Karel Čálek, Nad Palatou 12, Praha 5, 15000
- 7 (51) **C 08 C 19/30, C 08 C 19/00, C 08 L 17/00**
(11) 14690
(21) **2004-15174**
(22) 10.03.2004
(47) 06.09.2004
(73) Holík Jaroslav ing., Zlín, CZ
(72) Holík Jaroslav ing., Zlín, CZ
(54) **Gumárenský materiál na bázi pryžové drti**
(74) Ing. Dana Kreizlová, tř. T. Bati 299, Zlín, 76422
- 7 (51) **D 01 H 4/40**
(11) 14760
(21) **2004-15586**
(22) 25.06.2004
(47) 27.09.2004
(73) Saurer Czech a. s., Červený Kostelec, CZ
(72) Štorek Jiří Ing., Ústí nad Orlicí, CZ
Smíšek Aleš Ing., Ústí nad Orlicí, CZ
(54) **Rozpojitelný spoj pro zadržovač zákrutu**
(74) Ing. Antonín Holas, Křížová 4, Brno, 60300
- 7 (51) **E 03 D 11/14, E 03 D 11/00**
(11) 14710

- (21) **2004-15353**
 (22) 27.04.2004
 (47) 09.09.2004
 (73) Alca Plast, s. r. o., Praha, CZ
 (72) Kratochvíl Michal Ing., Břeclav, CZ
 Kadlček Ludvík Ing., Lanžhot, CZ
- (54) **Upevňovací prvek WC instalačních modulů**
 (74) Ing. Leopold Dadej, Na Valtické 6, Břeclav 4, 69141
- 7 (51) **E 03 D 5/01, E 03 D 5/00, E 03 D 5/02**
 (11) 14740
 (21) **2004-15664**
 (22) 20.07.2004
 (47) 13.09.2004
 (73) Bareš Jiří Ing., Praha, CZ
 (72) Bareš Jiří Ing., Praha, CZ
 (54) **Čerpací zařízení**
- 7 (51) **E 04 B 1/76, E 04 B 1/74, E 04 F 13/08**
 (11) 14749
 (21) **2004-15584**
 (22) 23.06.2004
 (47) 23.09.2004
 (73) Menhart Libor, Kolinec, CZ
 Haasová Marie, Klatovy, CZ
 (72) Menhart Libor, Kolinec, CZ
 (54) **Závěsný odvětrávaný tepelně izolační systém**
 (74) Václav Müller, Filipova 2016, Praha 4, 14800
- 7 (51) **E 04 C 1/00, E 04 B 1/84, E 04 B 1/88**
 (11) 14764
 (21) **2004-15722**
 (22) 09.08.2004
 (47) 27.09.2004
 (73) HELUZ cihlářský průmysl v. o. s., Dolní Bukovsko, CZ
 (72) Koutský Pavel, Dolní Bukovsko, CZ
 Vacek Miroslav, Dolní Bukovsko, CZ
 (54) **Cihelná zdicí tvárnice se zlepšenými zvukově izolačními vlastnostmi**
 (74) Ing. Jiří Sedlák, Husova 16, České Budějovice, 37001
- 7 (51) **E 04 C 1/00, E 04 B 2/18, E 04 B 2/14, E 04 B 2/42**
 (11) 14766
 (21) **2004-15724**
 (22) 09.08.2004
 (47) 27.09.2004
 (73) HELUZ cihlářský průmysl v. o. s., Dolní Bukovsko, CZ
 (72) Koutský Pavel, Dolní Bukovsko, CZ
 Vacek Miroslav, Dolní Bukovsko, CZ
 (54) **Zdicí cihelná tvarovka se zlepšenými tepelně izolačními vlastnostmi**
 (74) Ing. Jiří Sedlák, Husova 16, České Budějovice, 37001
- 7 (51) **E 04 D 13/03**
 (11) 14712
 (21) **2004-15412**
 (22) 07.05.2004
 (47) 09.09.2004
 (73) Bednář Jan, Jindřichův Hradec, CZ
 (72) Bednář Jan, Jindřichův Hradec, CZ
 (54) **Soustava pro uchycení průhledných desek na světlíku**
 (74) Ing. Jana Vanděliková, Hradební 3, Praha, 11000
- 7 (51) **E 06 B 5/11, E 06 B 7/28**
 (11) 14713
 (21) **2004-15441**
 (22) 18.05.2004
 (47) 09.09.2004
 (73) Hloušek Ivo, Ostrava, CZ
 Honus Roman, Ostrava, CZ
 Demčík Martin, Ostrava - Moravská Ostrava, CZ
 (72) Hloušek Ivo, Ostrava, CZ
 Honus Roman, Ostrava, CZ
 Demčík Martin, Ostrava, CZ
 (54) **Bezpečnostní zařízení proti násilnému roztažení dveřní zárubně**
 (74) Zdeněk Větrovský, Sokola Tůmy 1, Ostrava 9, 70900
- 7 (51) **E 06 B 5/11, E 06 B 7/28**
 (11) 14714
 (21) **2004-15442**
 (22) 18.05.2004
 (47) 09.09.2004
 (73) Hloušek Ivo, Ostrava, CZ
 Honus Roman, Ostrava, CZ
 Demčík Martin, Ostrava, CZ
 (72) Hloušek Ivo, Ostrava, CZ
 Honus Roman, Ostrava, CZ
 Demčík Martin, Ostrava, CZ
 (54) **Zabezpečovací přípravek proti násilnému roztažení dveřní zárubně**
 (74) Zdeněk Větrovský, Sokola Tůmy 1, Ostrava 9, 70900
- 7 (51) **E 06 B 5/11, E 06 B 7/28, E 05 B 17/20**
 (11) 14718
 (21) **2004-15498**
 (22) 02.06.2004
 (47) 09.09.2004
 (73) Demčík Martin, Ostrava, CZ
 (72) Demčík Martin, Ostrava, CZ
 (54) **Zařízení pro zabezpečení vstupních dveří proti jejich násilnému poškození**
 (74) Zdeněk Větrovský, Sokola Tůmy 1, Ostrava 9, 70900
- 7 (51) **E 21 F 13/02, E 21 F 13/00**
 (11) 14746
 (21) **2004-15438**
 (22) 17.05.2004
 (47) 23.09.2004
 (73) STROJFERR, s.r.o., Frýdlant nad Ostravicí, CZ
 (72) Kajzar Jan Ing., Frýdlant nad Ostravicí, CZ
 (54) **Ovládání důlních pásových a hřeblových dopravníků**
 (74) Ing. Josef Bocek, Dělnická 19/1168, Havířov, 73601
- 7 (51) **F 03 B 13/08, F 04 F 7/02, E 02 B 9/00**
 (11) 14726
 (21) **2004-15578**
 (22) 21.06.2004
 (47) 09.09.2004
 (73) Bezdíček Vladimír, Dubá, CZ
 (72) Bezdíček Vladimír, Dubá, CZ
 (54) **Zařízení pro využívání vodní energie na jezech a přepadech vody na vodních tocích**
 (74) Dipl.-Ing. Jiří Chlustina, Jana Masaryka 43-47, Praha 2, 12000
- 7 (51) **F 03 G 3/00**
 (11) 14734
 (21) **2004-15420**
 (22) 11.05.2004
 (47) 13.09.2004
 (73) Švarc Zdeněk Bc., Břeclav, CZ
 (72) Švarc Zdeněk Bc., Břeclav, CZ
 (54) **Stroj s vysouvacím ramenem**
 (74) Ing. Leopold Dadej, Na Valtické 339/6, Břeclav 4, 69141
- 7 (51) **F 04 D 25/02**
 (11) 14769
 (21) **2004-15747**
 (22) 23.08.2004
 (47) 27.09.2004
 (73) Lubenecké továrny Svoboda a. s., Lubenec, CZ
 (72) Čech Zdeněk Ing., Senomaty, CZ
 Ducháček Vladimír Ing., Bukovina, CZ
 Kodl Viktor Ing., Karlovy Vary, CZ
 (54) **Dmyhadlové soustrojí**
 (74) Petr Zeman, Hradní 301, Loket, 35733
- 7 (51) **F 16 H 1/20**
 (11) 14724
 (21) **2004-15568**
 (22) 21.06.2004
 (47) 09.09.2004
 (73) UNEX a. s., Uničov, CZ
 (72) Kostečka Vít Ing., Uničov, CZ

- (54) **Převodovka, zejména pro pohon korečkového kola těžních velkostrujů**
 (74) Ing. Petr Soukup, Švédská 3, Olomouc, 77200
- 7 (51) **F 16 H 1/22**
 (11) 14709
 (21) **2004-15313**
 (22) 15.04.2004
 (47) 09.09.2004
 (73) MKV s. r. o., Plzeň, CZ
 (72) Stránský Oldřich Ing., Plzeň, CZ
 (54) **Kuželové soukolí s pojistnou spojkou**
- 7 (51) **F 16 H 1/28**
 (11) 14717
 (21) **2004-15483**
 (22) 28.05.2004
 (47) 09.09.2004
 (73) Dolejš Jiří Ing., Trnová, CZ
 Pěnkava Josef Doc. Ing. CSc., Plzeň, CZ
 (72) Dolejš Jiří Ing., Trnová, CZ
 Pěnkava Josef Doc. Ing. CSc., Plzeň, CZ
 Buchta Jiří, Plzeň, CZ
 (54) **Čelní rychloběžná převodovka s rozvětvením náhonů z předlobového hřídele**
 (74) Doc. Ing. CSc. Josef Pěnkava, Lud'ka Pika 13, Plzeň, 30100
- 7 (51) **F 16 H 3/44**
 (11) 14721
 (21) **2004-15539**
 (22) 14.06.2004
 (47) 09.09.2004
 (73) Vyroubal Karel, České Budějovice, CZ
 (72) Vyroubal Karel, České Budějovice, CZ
 (54) **Planetová převodovka s unášečem satelitů**
 (74) Ing. Jiří Sedlák, Husova 16, České Budějovice, 37001
- 7 (51) **F 16 K 11/00, G 05 D 7/06**
 (11) 14738
 (21) **2004-15640**
 (22) 12.07.2004
 (47) 13.09.2004
 (73) Guliwer electronics, s. r. o., Lanškroun, CZ
 (72) Verner Lukáš Ing., Lanškroun, CZ
 (54) **Spouštěcí adaptér**
 (74) Josef Majetič, Na výsluní 845, Lanškroun, 56301
- 7 (51) **F 16 L 55/24, B 01 D 35/02**
 (11) 14741
 (21) **2004-15672**
 (22) 21.07.2004
 (47) 13.09.2004
 (73) Pauzerová Michaela, Praha, CZ
 (72) Pauzerová Michaela, Praha, CZ
 (54) **Odlučovač se šikmým válcovým sítem**
- 7 (51) **F 21 V 37/02**
 (11) 14716
 (21) **2004-15463**
 (22) 24.05.2004
 (47) 09.09.2004
 (73) Bubula Aleš, Ostrava, CZ
 (72) Bubula Aleš, Ostrava, CZ
 (54) **Náhrobní lucerna**
 (74) Adolf Šimíček, Zřídelní 155, Ostrava - Lhotka, 72528
- 7 (51) **F 23 C 10/00, F 23 C 10/20**
 (11) 14733
 (21) **2004-15624**
 (22) 07.07.2004
 (47) 09.09.2004
 (73) Mikoda Jiří Ing. CSc., Ústí nad Labem, CZ
 (72) Mikoda Jiří Ing. CSc., Ústí nad Labem, CZ
 (54) **Trasa fluidačního média fluidního kotle**
- 7 (51) **F 24 F 13/20**
 (11) 14744
- (21) **2004-15718**
 (22) 06.08.2004
 (47) 13.09.2004
 (73) Morávek Petr Ing. CSc., Jablonec nad Nisou, CZ
 (72) Morávek Petr Ing. CSc., Jablonec nad Nisou, CZ
 (54) **Integrovaná digestoř s celoplošným osvětlením**
- 7 (51) **F 25 D 23/08, F 25 D 23/00**
 (11) 14691
 (21) **2004-15277**
 (22) 30.08.2002
 (47) 06.09.2004
 (32) 08.09.2001
 (31) 2001/20114870
 (33) DE
 (73) REHAU AG + CO, Rehau, DE
 (72) Schuster Peter, Erlangen, DE
 Mühlstädt Jörg, Gerhardshofen, DE
 (54) **Těsnicí profil, zejména pro dveře chladicího nábytku**
 (74) JUDr. Ph.D. Karel Čermák, Národní 32, Praha 1, 11000
- 7 (51) **F 28 D 1/00, F 24 D 19/00**
 (11) 14694
 (21) **2004-15524**
 (22) 08.06.2004
 (47) 06.09.2004
 (73) P. M. H. Invest & Trade s. r. o., Český Krumlov, CZ
 (72) Pointinger Josef Dr., Český Krumlov, CZ
 (54) **Topné těleso**
 (74) JUDr. Miloš Všecka, Hálkova 2, Praha 2, 12000
- 7 (51) **F 41 A 21/16**
 (11) 14702
 (21) **2004-15695**
 (22) 30.07.2004
 (47) 06.09.2004
 (73) Pejčoch Oldřich, Starý Jičín, CZ
 Páleníková Saša, Praha, CZ
 (72) Pejčoch Oldřich, Starý Jičín, CZ
 Páleníková Saša, Praha, CZ
 (54) **Hlaveň pro palné zbraně s administrativně omezenou kinetickou energií střely**
- 7 (51) **F 41 C 33/02**
 (11) 14747
 (21) **2004-15466**
 (22) 24.05.2004
 (47) 23.09.2004
 (73) Milec Jiří, Příbram, CZ
 (72) Milec Jiří, Příbram, CZ
 Milcová Stanislava, Příbram, CZ
 (54) **Pouzdro na krátkou střelnou zbraň**
 (74) Ing. Václav Kratochvíl, Radlická 28/663, Praha, 15000
- 7 (51) **G 01 P 5/00**
 (11) 14743
 (21) **2004-15713**
 (22) 06.08.2004
 (47) 13.09.2004
 (73) VOP-026 Šternberk, s. p., Šternberk, CZ
 (72) Nešpor Zdeněk Ing., Vyškov, CZ
 Fojtík Oldřich Ing., Vyškov, CZ
 (54) **Snímač rychlosti proudění vzduchu**
 (74) ing. Petr Soukup, Švédská 3, Olomouc, 77200
- 7 (51) **G 02 B 7/00**
 (11) 14758
 (21) **2004-15758**
 (22) 24.08.2004
 (47) 23.09.2004
 (73) Holubec Jaromír, Přerov, CZ
 (72) Holubec Jaromír, Přerov, CZ
 (54) **Objímka výměnných částí optických přístrojů**
- 7 (51) **G 05 B 11/32**
 (11) 14692
 (21) **2004-15379**

- (22) 30.04.2004
(47) 06.09.2004
(73) E.C.Sys s. r. o., Vrchlabí, CZ
(72) Soukup Miroslav Ing., Vrchlabí, CZ
(54) **Elektronický obvod pro řízení dvou a více stejnosměrných motorů v nezávislých pohonech pro polohové nastavení nábytku, zejména lůžek, stolů a křesel**
(74) JUDr. Miroslav Kupka, Spalova 2261, Rakovník, 26901
- 7 (51) **G 06 F 19/00, H 04 M 3/42, H 04 L 12/16 // G 06 F 161:00**
(11) 14705
(21) **2004-15599**
(22) 28.06.2004
(47) 06.09.2004
(73) Tomín Miloš Ing., Pardubice, CZ
(72) Tomín Miloš Ing., Pardubice, CZ
(54) **Zařízení pro provozování sázkových her pomocí SMS zpráv**
(74) Václav Müller, Filipova 2016, Praha 4, 14800
- 7 (51) **G 08 B 7/06**
(11) 14753
(21) **2004-15714**
(22) 06.08.2004
(47) 23.09.2004
(73) Vysoké učení technické v Brně, Brno, CZ
(72) Žalud Luděk, Brno, CZ
(54) **Senzorický systém**
- 7 (51) **G 09 F 11/00, G 09 F 19/00**
(11) 14759
(21) **2004-15518**
(22) 07.06.2004
(47) 27.09.2004
(32) 09.06.2003
(31) 2003/127
(33) SK
(73) Potočník Štefan, Prešov, SK
(72) Potočník Štefan, Prešov, SK
(54) **Univerzální elektronický reklamně-informační systém**
(74) Ing. CSc. Mihnea Gheorghiu, Lidická 51, Brno, 60200
- 7 (51) **G 09 F 15/00, G 09 F 7/18**
(11) 14771
(21) **2004-15776**
(22) 01.09.2004
(47) 27.09.2004
(73) Kadlec Juraj Ing. arch., Brno, CZ
Kadlecová Jarmila, Brno, CZ
(72) Kadlec Juraj Ing. arch., Brno, CZ
(54) **Nosič obrazového útvaru**
(74) Ing. Dobroslav Musil, Cejl 38, Brno, 60200
- 7 (51) **G 09 F 3/00, G 09 F 3/08**
(11) 14750
(21) **2004-15647**
(22) 13.07.2004
(47) 23.09.2004
(73) Kuna Tomáš, Slaný, CZ
(72) Kuna Tomáš, Slaný, CZ
(54) **Reklamní nosič**
(74) Ing. Václav Kratochvíl, Radlická 28, Praha, 15000
- 7 (51) **G 10 H 1/00, G 10 H 1/06**
(11) 14695
(21) **2004-15534**
(22) 10.06.2004
(47) 06.09.2004
(73) Křetinský Vladimír, Ivanovice na Hané, CZ
(72) Křetinský Vladimír, Ivanovice na Hané, CZ
(54) **Zapojení elektronického předzesilovače pro elektroakustické hudební nástroje**
(74) Ing. Dušan Kendereški, Lidická 51, Brno, 60200
- 7 (51) **H 01 H 33/00, H 01 H 33/02**
- (11) 14767
(21) **2004-15738**
(22) 13.08.2004
(47) 27.09.2004
(73) DRIBO, spol. s r. o., Brno, CZ
(72) Bartoš Stanislav Ing., Troubsko, CZ
Vostrejž Petr Ing., Troubsko, CZ
Marek Josef Ing., Brno, CZ
(54) **Spínací prvek**
(74) Ing. Jiří Sedlák, Husova 16, České Budějovice, 37001
- 7 (51) **H 02 H 9/00, H 02 H 9/08**
(11) 14725
(21) **2004-15577**
(22) 21.06.2004
(47) 09.09.2004
(73) Siemens Kolejová vozidla, s. r. o., Praha, CZ
(72) Pohl Jiří ing., Praha, CZ
(54) **Zapojení pro snížení velikosti rušivých proudů v kolejovém vedení železničních tratí**
- 7 (51) **H 02 K 21/22**
(11) 14700
(21) **2004-15621**
(22) 02.07.2004
(47) 06.09.2004
(73) Überall Roman, Uherský Brod, CZ
(72) Überall Roman, Uherský Brod, CZ
(54) **Třífázový elektromotor malého a velmi malého průměru s rotorem umístěným vně statoru, zejména pro modelářské aplikace**
(74) Ing. Dana Kreizlová, tř. T. Bati 299, Zlín, 76422
- 7 (51) **H 02 K 5/00, H 02 K 5/26**
(11) 14693
(21) **2004-15484**
(22) 27.05.2004
(47) 06.09.2004
(73) ČKD PRAGOIMEX a. s., Praha, CZ
(72) Id Nabil Ing. CSc., Praha, CZ
(54) **Trakční asynchronní motor**
(74) Ing. Pavel Reichel, Lopatecká 14, Praha 4, 14700
- 7 (51) **H 02 K 5/24, F 16 H 1/08**
(11) 14745
(21) **2004-15737**
(22) 13.08.2004
(47) 13.09.2004
(73) Strejce Bohuslav Ing., Plzeň, CZ
(72) Strejce Bohuslav Ing., Plzeň, CZ
(54) **Hřídel rotoru se šikmým ozubením s vyrovnanými měrnými skluzy**
- 7 (51) **H 02 K 9/02**
(11) 14754
(21) **2004-15725**
(22) 09.08.2004
(47) 23.09.2004
(73) SIEMENS ELEKTROMOTORY s. r. o., Mohelnice, CZ
(72) Bílek Libor Ing., Frýdlant nad Ostravicí, CZ
Vachala Aleš Ing., Frýdlant nad Ostravicí, CZ
Sommer Svatopluk Ing., Frenštát pod Radhoštěm, CZ
Vojkovský Ivan Ing., Frenštát pod Radhoštěm, CZ
(54) **Stator elektromotoru**
(74) Ing. Zdeněk Michálek, 28. října 150, Ostrava, 70200
- 7 (51) **H 05 K 5/00, H 04 N 5/64**
(11) 14755
(21) **2004-15735**
(22) 12.08.2004
(47) 23.09.2004
(73) MAXAUDIO, s. r. o., Praha, CZ
(72) Langer Maxim, Praha, CZ
(54) **Pouzdro audiovizuálního ovladače**
(74) Ing. Hana Dušková, Travná 1285, Praha, 19800

Seznam majitelů zapsaných užitéch vzorů

(73)	(11)	(51)	(73)	(11)	(51)
Alca Plast, s. r. o., Praha, CZ	14710	E 03 D 11/14	Holík Jaroslav ing., Zlín, CZ	14690	C 08 C 19/30
Bareš Jiří Ing., Praha, CZ	14740	E 03 D 5/01	Holubec Jaromír, Přerov, CZ	14758	G 02 B 7/00
Bednář Jan, Jindřichův Hradec, CZ	14712	E 04 D 13/03	Honus Roman, Ostrava, CZ	14713	E 06 B 5/11
Bezdiček Vladimír, Dubá, CZ	14726	F 03 B 13/08	Honus Roman, Ostrava, CZ	14714	E 06 B 5/11
Březina Rostislav Ing., Opava, CZ	14737	B 08 B 3/04	Hrňa Zdeněk, Valašské Meziříčí, CZ	14729	B 64 G 1/14
Bubula Aleš, Ostrava, CZ	14716	F 21 V 37/02	Hudcová Radmila Ing., Praha, CZ	14742	A 44 C 13/00
Burda Michal, Praha, CZ	14752	A 61 G 17/08	J. Porkert, a.s., slévárna a strojírna Skuhrov nad Bělou, Skuhrov nad Bělou, CZ	14748	A 47 J 43/08
Bureš Vít Ing., Chrudim, CZ	14751	B 61 K 9/00	Jakeš Petr prom. geol. PhD. CSc., Praha, CZ	14752	A 61 G 17/08
Cveček Miloš, Šumperk, CZ	14763	A 47 B 13/10	Jakeš Jan, Praha, CZ	14752	A 61 G 17/08
Čejková Bohuslava Ing., Kladno, CZ	14698	A 61 K 6/06	Kadlec Juraj Ing. arch., Brno, CZ	14771	G 09 F 15/00
Čermák Petr, Most, CZ	14761	B 65 G 43/00	Kadlecová Jarmila, Brno, CZ	14771	G 09 F 15/00
ČKD PRAGOIMEX a. s., Praha, CZ	14693	H 02 K 5/00	Křetinský Vladimír, Ivanovice na Hané, CZ	14695	G 10 H 1/00
Demčík Martin, Ostrava - Moravská Ostrava, CZ	14713	E 06 B 5/11	Kuna Tomáš, Slaný, CZ	14750	G 09 F 3/00
Demčík Martin, Ostrava, CZ	14714	E 06 B 5/11	Lubenecké továrny Svoboda a. s., Lubenec, CZ	14769	F 04 D 25/02
Demčík Martin, Ostrava, CZ	14718	E 06 B 5/11	MARKUS Trading, s. r. o., Liberec, CZ	14697	C 03 B 11/16
Dneboský Josef Ing. CSc., Praha, CZ	14698	A 61 K 6/06	MARKUS TRADING, S. R. O., Liberec, CZ	14696	C 03 B 11/16
Dolejš Jiří Ing., Trnová, CZ	14717	F 16 H 1/28	Mašek Jan ing., Vlašim, CZ	14708	B 65 B 51/10
Dr. Karel Volenec-ELLA-CS, Hradec Králové, CZ	14703	A 61 M 25/01	Mašek Lukáš ing., Vlašim, CZ	14708	B 65 B 51/10
Dr. Karel Volenec-ELLA-CS, Hradec Králové, CZ	14704	A 61 M 29/00	MAXAUDIO, s. r. o., Praha, CZ	14755	H 05 K 5/00
Dragančík Jindřich Ing., Krnov, CZ	14715	B 27 C 1/00	MECACZ s. r. o., Rokycany, CZ	14727	B 05 C 5/00
DRIBO, spol. s r. o., Brno, CZ	14767	H 01 H 33/00	Menhart Libor, Kolinec, CZ	14749	E 04 B 1/76
E.C.Sys s. r. o., Vrchlabí, CZ	14692	G 05 B 11/32	Metso Minerals (Tampere) Oy, Tampere, FI	14711	B 02 C 25/00
Fialco Ala, Radvanice, CZ	14722	A 01 G 9/02	Mikoda Jiří Ing. CSc., Ústí nad Labem, CZ	14733	F 23 C 10/00
Guliwer electronics, s. r. o., Lanškroun, CZ	14738	F 16 K 11/00	MILCOM a. s., Výzkumný ústav mlékárenský, Praha, CZ	14762	A 23 C 20/00
Haasová Marie, Klatovy, CZ	14749	E 04 B 1/76	Mílec Jiří, Příbram, CZ	14747	F 41 C 33/02
HELUZ cihlářský průmysl v. o. s., Dolní Bukovsko, CZ	14764	E 04 C 1/00	Miňovský Bobby, Mníšek pod Brdy, CZ	14720	B 60 R 27/00
HELUZ cihlářský průmysl v. o. s., Dolní Bukovsko, CZ	14765	B 28 B 7/16	MKV s. r. o., Plzeň, CZ	14709	F 16 H 1/22
HELUZ cihlářský průmysl v. o. s., Dolní Bukovsko, CZ	14766	E 04 C 1/00	Morávek Petr Ing. CSc., Jablonec nad Nisou, CZ	14744	F 24 F 13/20
Hloušek Ivo, Ostrava, CZ	14713	E 06 B 5/11			
Hloušek Ivo, Ostrava, CZ	14714	E 06 B 5/11			

Moravské potravinářské strojírný, a. s., Olomouc, CZ	14756	A 23 G 1/20	VOP-026 Šternberk, s. p., Šternberk, CZ	14743	G 01 P 5/00
Moravské potravinářské strojírný, a. s., Olomouc, CZ	14757	A 23 G 1/20	Vorel Karel, Praha, CZ	14699	A 63 H 27/133
Mozola Michal, Praha, CZ	14768	A 24 D 3/04	Vorel Karel, Praha, CZ	14728	A 63 H 27/133
Novotný Jiří, Praha, CZ	14761	B 65 G 43/00	Vrána Zdeněk, Hulín, CZ	14739	A 01 B 69/00
P. M. H. Invest & Trade s. r. o., Český Krumlov, CZ	14694	F 28 D 1/00	Vyroubal Karel, České Budějovice, CZ	14721	F 16 H 3/44
Páleníková Saša, Praha, CZ	14702	F 41 A 21/16	Vysoké učení technické v Brně, Brno, CZ	14753	G 08 B 7/06
Pauzerová Michaela, Praha, CZ	14741	F 16 L 55/24	Weinrich Viktor, Praha, CZ	14768	A 24 D 3/04
Pejčoch Oldřich, Starý Jičín, CZ	14702	F 41 A 21/16	ZP Šumvald, a. s., Šumvald, CZ	14735	A 21 D 13/00
Pěnkava Josef Doc. Ing. CSc., Plzeň, CZ	14717	F 16 H 1/28	ŽĎAS, a.s., Žďár nad Sázavou, CZ	14719	B 65 D 8/00
Penzersinski Heinz Wilhelm, Brno, CZ	14701	B 29 D 7/01			
Polách Ladislav, Břeclav, CZ	14730	A 01 K 91/18			
Potočník Štefan, Prešov, SK	14759	G 09 F 11/00			
REHAU AG + CO, Rehau, DE	14691	F 25 D 23/08			
Rotrekl Jiří Ing., Kocliřov, CZ	14751	B 61 K 9/00			
Saurer Czech a. s., Červený Kostelec, CZ	14760	D 01 H 4/40			
Sejrek František ing., Praha, CZ	14761	B 65 G 43/00			
SIEMENS ELEKTROMOTORY s. r. o., Mohelnice, CZ	14754	H 02 K 9/02			
Siemens Kolejová vozidla, s. r. o., Praha, CZ	14725	H 02 H 9/00			
Stil trade s. r. o., Hradec Králové, CZ	14770	A 47 F 5/04			
Stokje Gruppen AS, Skojde, NO	14706	B 62 B 9/20			
Stokke Gruppen AS, Skodje, NO	14707	B 62 B 9/28			
Strejc Bohuslav Ing., Plzeň, CZ	14745	H 02 K 5/24			
STROJFERR, s.r.o., Frýdlant nad Ostravicí, CZ	14746	E 21 F 13/02			
Škoda Auto a. s., Mladá Boleslav, CZ	14731	B 60 R 7/02			
Švarc Zdeněk Bc., Břeclav, CZ	14734	F 03 G 3/00			
Temel Jan Ing., Brno, CZ	14723	A 01 K 83/00			
Tomín Miloš Ing., Pardubice, CZ	14705	G 06 F 19/00			
Überall Roman, Uherský Brod, CZ	14700	H 02 K 21/22			
UNEX a. s., Uničov, CZ	14724	F 16 H 1/20			
Úvira Lukáš, Opava, CZ	14737	B 08 B 3/04			
Varga Zdeněk, Praha, CZ	14736	B 42 D 15/00			
Veselý Jiří, Deštné v Orlických Horách, CZ	14732	B 60 R 7/02			

FG4Q**Zapsané průmyslové vzory - přehled podle čísel zápisu**

32318	15-05
32319	21-02
32320	07-06
32321	09-07
32322	09-07
32323	25-01
32324	25-01
32325	15-05
32326	24-04
32327	06-03, 06-04
32328	07-05
32329	09-03
32330	07-02
32331	28-03
32332	07-01, 07-03, 07-06
32333	12-09
32334	26-04
32335	20-02
32336	20-02
32337	09-01
32338	08-06
32339	15-05
32340	25-02
32341	09-01
32342	30-99
32343	24-04
32344	24-02
32345	09-03
32346	21-03
32347	10-05
32348	23-01
32349	20-02
32350	09-03
32351	06-13
32352	06-13
32353	25-01
32354	22-02
32355	12-11
32356	12-16
32357	11-05
32358	19-06
32359	26-05
32360	31-00
32361	06-01
32362	08-08
32363	09-01
32364	15-05
32365	08-05
32366	08-03
32367	19-08
32368	09-01
32369	19-08
32370	30-04
32371	08-05
32372	09-03

FG4Q

Zapsané průmyslové vzory - přehled podle tříd

Pro zapsané průmyslové vzory v návaznosti na přihlášky průmyslových vzorů podané v době účinnosti zákona č 207/2000 Sb., o ochraně průmyslových vzorů, tj od 1.10.2000 včetně, platí že pokud není uveden INID kód (72) a jméno původce, znamená to, že původce se vzdal svého práva být uveden v přihlášce a zapsán do rejstříku průmyslových vzorů.

- (51) **06-01**
- (11) 32361
- (21) 2004-35180
- (22) 15.03.2004
- (15) 23.09.2004
- (45) 23.09.2004
- (54) Lavička s reklamní plochou
- (28) 1
- (73) HEBA agency s.r.o., Včelná, CZ
- (72) Hebík Jiří, Včelná, CZ
- (55)

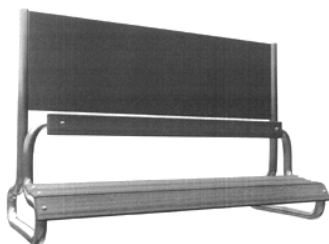

1.1



1.3

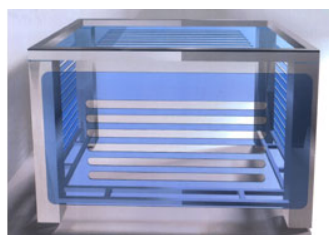

1.3



1.4



2.1

- (51) **06-03, 06-04**
- (11) 32327
- (21) 2004-35077
- (22) 22.01.2004
- (15) 08.09.2004
- (45) 08.09.2004
- (54) Kancelářský nábytek
- (28) 3
- (73) 3 DC s. r. o., Praha, CZ
- (72) Lancová Michaela, Telce, CZ
- (55)

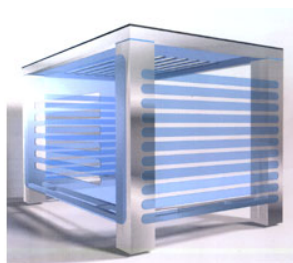

1.2

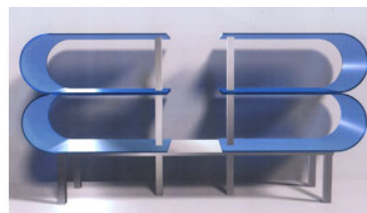

2.3

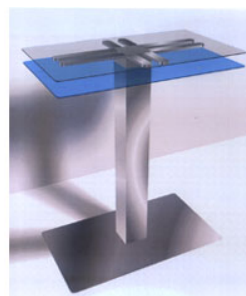

3.1



3.2



4.1

- (51) **06-13**
- (11) 32351
- (21) 2004-35183
- (22) 15.03.2004
- (15) 21.09.2004
- (45) 21.09.2004
- (54) Potahy pro sedadla automobilů
- (28) 4
- (73) VELCAR s.r.o., Loučeň, CZ
- (72) Vlk Miloslav, Loučeň, CZ
- (55)

- (51) **06-13**
- (11) 32352
- (21) 2004-35184
- (22) 15.03.2004
- (15) 21.09.2004
- (45) 21.09.2004
- (54) Potahové látky pro sedadla automobilů
- (28) 4
- (73) VELCAR s.r.o., Loučeň, CZ
- (72) Vlk Miloslav, Loučeň, CZ
- (55)



1.1

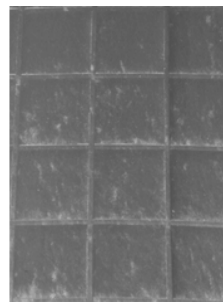

1.1



2.1

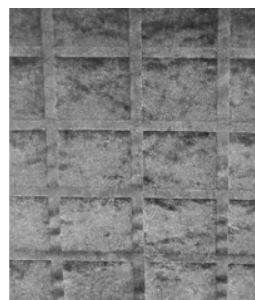

2.1



3.1

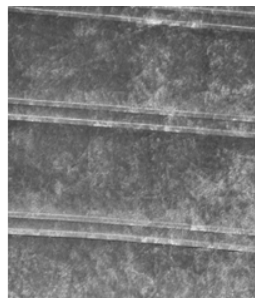

3.1

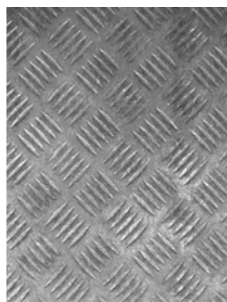

4.1



4.1

- (51) 07-01, 07-03, 07-06
 (11) 32332
 (21) 2004-35250
 (22) 20.04.2004
 (15) 08.09.2004
 (45) 08.09.2004
 (54) Nápojové sklo, lžičky, kroužky na ubrousky
 (28) 10
 (73) Wimmerová Julie, Říčany, CZ
 Wimmer Roman, Říčany, CZ
 (72) Wimmerová Julie, Říčany, CZ
 Wimmer Roman, Říčany, CZ
 (55)



5.1



1.1



6.1



2.1



7.1



3.1



8.1



9.1



10.1



1.7

- (51) **07-02**
 (11) 32330
 (21) 2004-35159
 (22) 02.03.2004
 (15) 08.09.2004
 (45) 08.09.2004
 (54) Toustovač
 (28) 1
 (32) 11.11.2003
 (31) 000104849-0001
 (33) EM
 (73) Lidl Stiftung & Co. KG, Neckarsulm, DE
 (72) Hui Patrick, Hong Kong, CN
 (55)



1.1



1.2



1.4



1.6

- (51) **07-05**
 (11) 32328
 (21) 2004-35081
 (22) 23.01.2004
 (15) 08.09.2004
 (45) 08.09.2004
 (54) Aplikátor krému na boty
 (28) 1
 (32) 04.08.2003
 (31) 000060793-0001
 (33) EM
 (73) Kiwi European Holdings B.V., Utrecht, NL
 (72) Weggelaar Bjorn, Haarlem, NL
 (55)

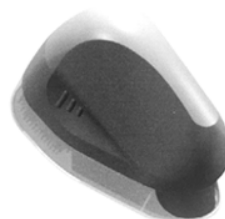

1.1



1.2



1.5



1.7

- (51) **07-06**
 (11) 32320
 (21) 2004-35063
 (22) 14.01.2004
 (15) 02.09.2004
 (45) 02.09.2004
 (54) Univerzální nápojový otvírák
 (28) 2
 (73) Kvapil Jan, Dačice, CZ
 Stehno Zdeněk Ing., Pardubice, CZ
 (72) Kvapil Jan, Dačice, CZ
 Stehno Zdeněk Ing., Pardubice, CZ
 (55)



1.1



1.2



1.3



2.1



2.2

- (51) **08-03**
 (11) 32366
 (21) 2004-35229
 (22) 07.04.2004
 (15) 23.09.2004
 (45) 23.09.2004
 (54) Elektrický hoblík
 (28) 1
 (32) 18.12.2003
 (31) 000119037-0001
 (33) EM
 (73) Lidl Stiftung & Co. KG, Neckarsulm, DE
 (72) Pretzell Peter, Bochum, DE
 (55)

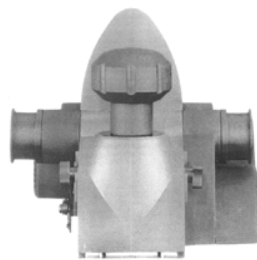

1.1

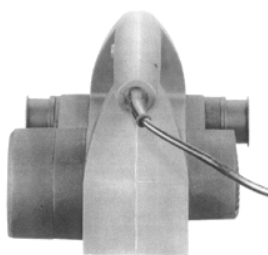

1.2

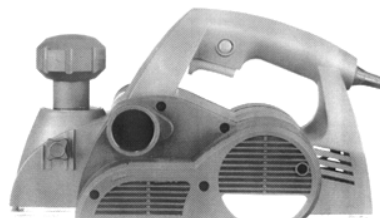

1.3

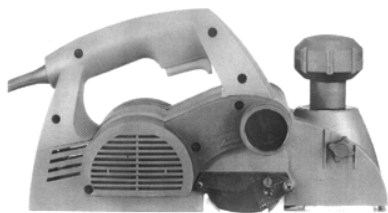

1.4

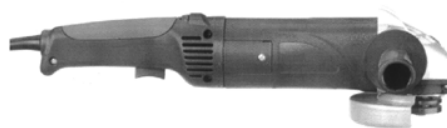

1.3

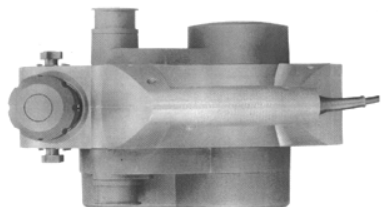

1.5



1.4

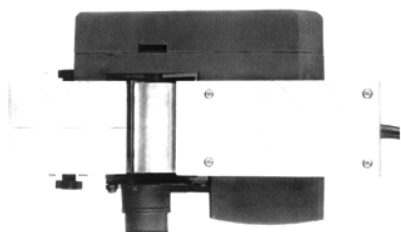

1.6



1.5



1.6

- (51) 08-05
 (11) 32365
 (21) 2004-35228
 (22) 07.04.2004
 (15) 23.09.2004
 (45) 23.09.2004
 (54) Úhlová bruska
 (28) 1
 (32) 18.12.2003
 (31) 000119011-0001
 (33) EM
 (73) Lidl Stiftung & Co. KG, Neckarsulm, DE
 (72) Pretzell Peter, Bochum, DE
 (55)

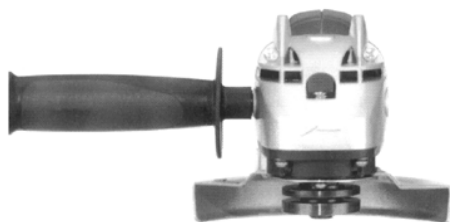

1.1

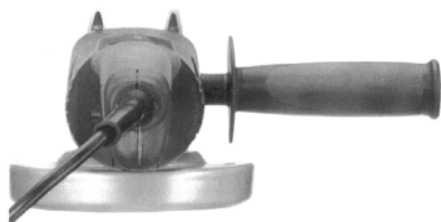

1.2

- (51) 08-05
 (11) 32371
 (21) 2004-35257
 (22) 21.04.2004
 (15) 23.09.2004
 (45) 23.09.2004
 (54) Ruční rozprašovač
 (28) 1
 (32) 29.10.2003
 (31) 29/192,637
 (33) US
 (73) SAINT - GOBAIN CALMAR Inc., City of Industry, CA, US
 (72) Sweeton Steve L., Lake Winnebago, MO, US

(55)

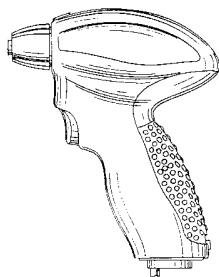

1.1

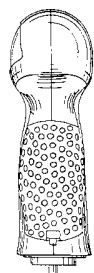

1.2

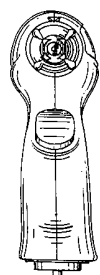

1.4

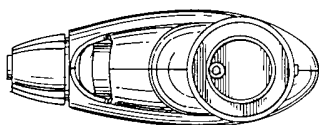

1.6

(55)

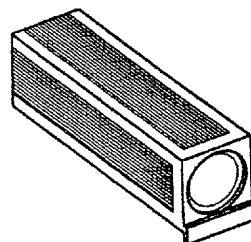

1.1

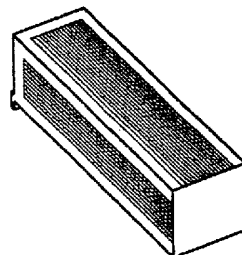

1.2



1.5

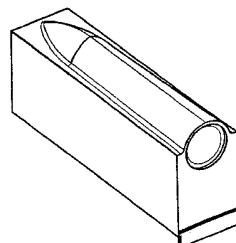

2.1

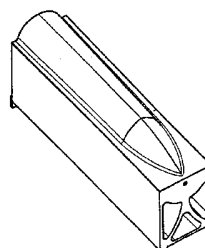

2.2

- (51) **08-06**
 (11) 32338
 (21) 2003-34998
 (22) 21.11.2003
 (15) 21.09.2004
 (45) 21.09.2004
 (54) Prvky nábytkového závěsu
 (28) 3
 (32) 21.05.2003, 12.05.2003, 12.05.2003
 (31) 000023296-0004, 000023296-0006, 000023296-0007
 (33) EM, EM, EM
 (73) ARTURO SALICE S.P.A., Novedrate, IT
 (72) Salice Luciano, Novedrate, IT



2.5

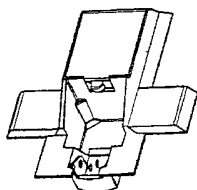

3.1

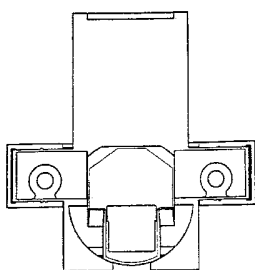

3.2

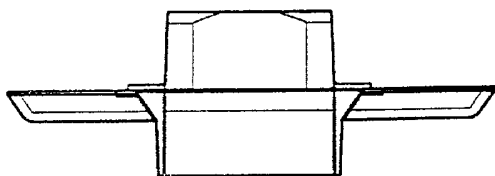

3.4



1.2



1.3

- (51) **09-01**
 (11) 32337
 (21) 2003-34966
 (22) 10.11.2003
 (15) 21.09.2004
 (45) 21.09.2004
 (54) Lahve
 (28) 3
 (32) 12.05.2003, 12.05.2003, 12.05.2003
 (31) 000032610-0001, 000032610-0002, 000032610-0003
 (33) EM, EM, EM
 (73) FINLANDIA VODKA WORLDWIDE LTD, Helsinki, FI
 (72) Koskinen Harri, Helsinki, FI
 (55)

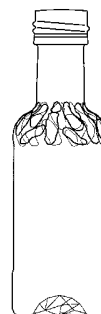

1.1

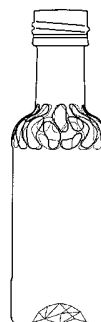

1.2

- (51) **08-08**
 (11) 32362
 (21) 2004-35208
 (22) 25.03.2004
 (15) 23.09.2004
 (45) 23.09.2004
 (54) Úchytný háček
 (28) 1
 (73) Příhoda Zdeněk, Hlinsko, CZ
 (72) Příhoda Zdeněk, Hlinsko, CZ
 (55)

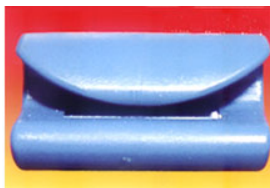

1.1



1.4



2.1



2.2

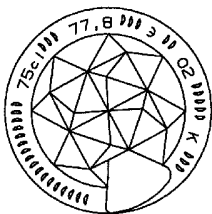

2.4



3.1

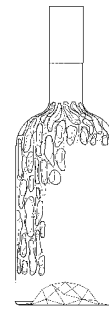

3.2

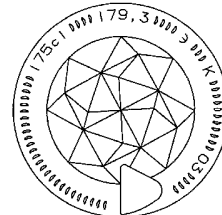

3.4

- (51) 09-01
 (11) 32341
 (21) 2004-35086
 (22) 28.01.2004
 (15) 21.09.2004
 (45) 21.09.2004
 (54) Láhev s uzávěrem
 (28) 1
 (73) CORMEN s.r.o., Bystřice nad Pernštejnem, CZ
 (72) Schmidt Martin, Prostějov, CZ
 Čížek Vladimír, Bystřice nad Pernštejnem, CZ
 Londín Jaroslav, Bystřice nad Pernštejnem, CZ
 (55)



1.1



1.2

(51) **09-01**
 (11) 32363
 (21) 2004-35219
 (22) 01.04.2004
 (15) 23.09.2004
 (45) 23.09.2004
 (54) Nádobka
 (28) 1
 (32) 03.10.2003
 (31) 3014659
 (33) GB
 (73) GLAXO GROUP LIMITED, Greenford, GB
 (72) Macleod Andrew, Melbourn, GB
 Massari Louis Anthony, Weybridge, GB
 (55)

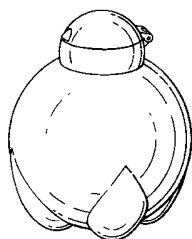

1.1

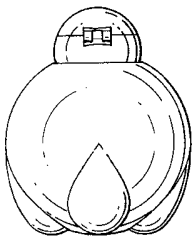

1.3

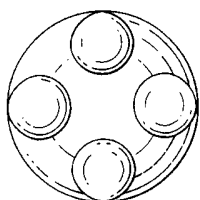

1.4

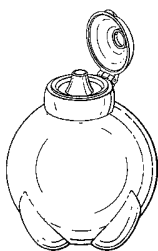

1.5

(55)



1.1



2.1

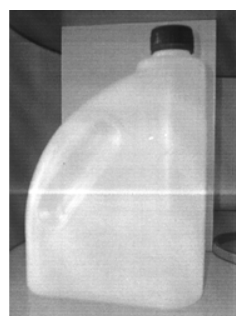

3.1

(51) **09-03**
 (11) 32329
 (21) 2004-35136
 (22) 20.02.2004
 (15) 08.09.2004
 (45) 08.09.2004
 (54) Nástřih krabičky
 (28) 1
 (73) Rychtařík Michal, Praha, CZ
 (72) Rychtařík Michal, Praha, CZ
 (55)

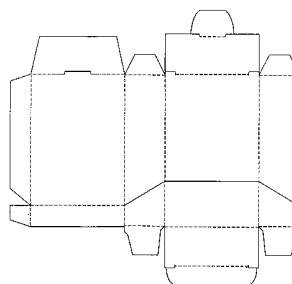

1.1

(51) **09-01**
 (11) 32368
 (21) 2004-35243
 (22) 14.04.2004
 (15) 23.09.2004
 (45) 23.09.2004
 (54) Láhev
 (28) 3
 (73) ATAS, s.r.o., Alekšince, SK
 (72) Kuczera Gregor, Nitra, SK

- (51) **09-03**
 (11) 32345
 (21) 2004-35106
 (22) 04.02.2004
 (15) 21.09.2004
 (45) 21.09.2004
 (54) Kartónová krabice
 (28) 1
 (73) AHOLD Czech Republic, a.s., Brno, CZ
 (72) Jedličková Světlana, Kaplice, CZ
 (55)



1.1



1.2

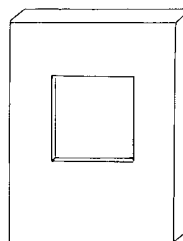

3.1

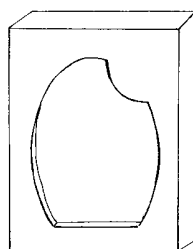

4.1

- (51) **09-03**
 (11) 32350
 (21) 2004-35161
 (22) 02.03.2004
 (15) 21.09.2004
 (45) 21.09.2004
 (54) Krabička s okénkem
 (28) 4
 (73) K-SERVIS PRAHA, a. s., Praha, CZ
 (72) Kodrle Michal, Jirny, CZ
 (55)

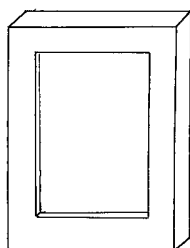

1.1

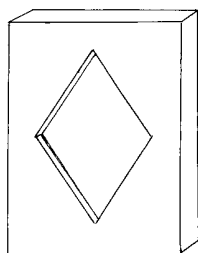

2.1

- (51) **09-03**
 (11) 32372
 (21) 2004-35258
 (22) 22.04.2004
 (15) 23.09.2004
 (45) 23.09.2004
 (54) Obal
 (28) 14
 (73) Výkruta Petr, Praha, CZ
 (72) Výkruta Petr, Praha, CZ
 (55)



1.1



2.1



3.1



4.1



5.1



6.1



7.1



8.1



9.1



10.1



11.1



12.1



13.1



14.1

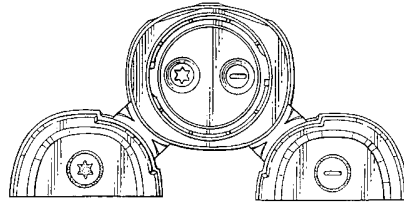

1.7

- (51) **09-07**
 (11) 32321
 (21) 2004-35088
 (22) 28.01.2004
 (15) 02.09.2004
 (45) 02.09.2004
 (54) Dávkovací uzávěr
 (28) 1
 (32) 28.07.2003
 (31) 3013832
 (33) GB
 (73) UNILEVER N.V., Rotterdam, NL
 (72) van Heist Jacqueline, Delft, NL
 Lippuner Hans, Wetzikon, CH
 Swinkels Peter-Jan Joost Marie, Rotterdam, NL
 (55)

- (51) **09-07**
 (11) 32322
 (21) 2004-35089
 (22) 28.01.2004
 (15) 02.09.2004
 (45) 02.09.2004
 (54) Dávkovací uzávěr
 (28) 1
 (32) 28.07.2003
 (31) 3013833
 (33) GB
 (73) UNILEVER N.V., Rotterdam, NL
 (72) van Heist Jacqueline, Delft, NL
 Lippuner Hans, Wetzikon, CH
 Swinkels Peter-Jan Joost Marie, Rotterdam, NL
 (55)

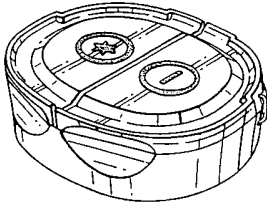

1.1

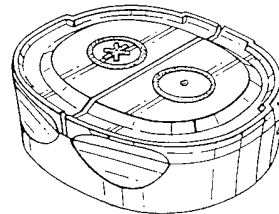

1.1

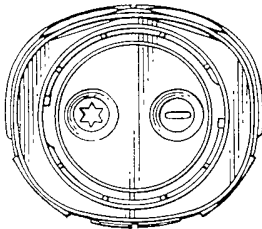

1.3

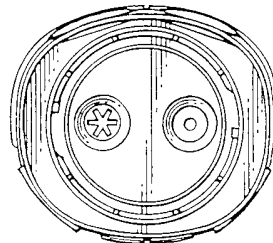

1.3

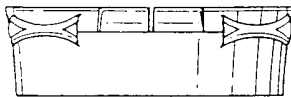

1.5

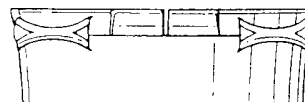

1.5

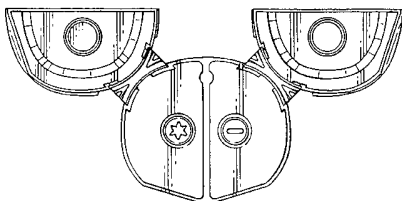

1.6

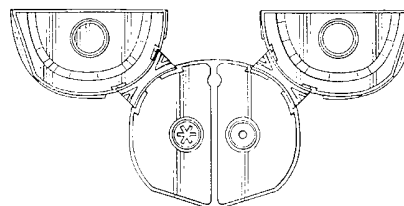

1.6

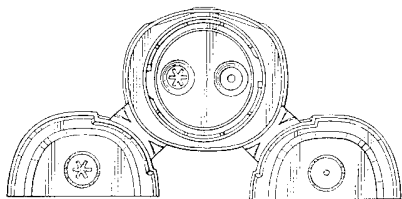

1.7

- (51) **11-05**
 (11) 32357
 (21) 2004-35118
 (22) 16.02.2004
 (15) 23.09.2004
 (45) 23.09.2004
 (54) Svatební ozdoba
 (28) 2
 (73) Černá Eva, Praha, CZ
 (72) Černá Eva, Praha, CZ
 (55)

- (51) **10-05**
 (11) 32347
 (21) 2004-35109
 (22) 09.02.2004
 (15) 21.09.2004
 (45) 21.09.2004
 (54) Ponorná vodivostní sonda
 (28) 4
 (73) Matoušek Jaroslav, Nymburk, CZ
 Vecko Stanislav, Městec Králové, CZ
 (72) Matoušek Jaroslav, Nymburk, CZ
 Vecko Stanislav, Městec Králové, CZ
 (55)

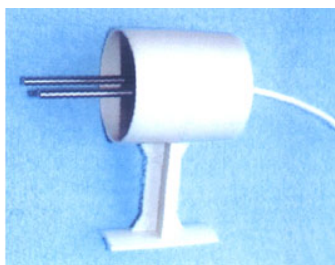

1.1

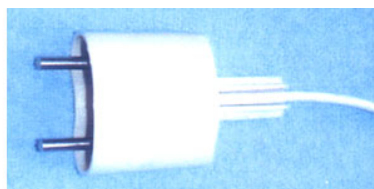

2.1



3.1



4.1



1.1



2.1

- (51) **12-09**
 (11) 32333
 (21) 2003-34462
 (22) 18.02.2003
 (15) 21.09.2004
 (45) 21.09.2004
 (54) Traktor
 (28) 1
 (73) MAHINDRA & MAHINDRA LTD., A COMPANY
 INCORPORATED UNDER THE INDIAN COMPANIES
 ACT, 1913, Mumbai, IN
 (72) Mistry Dharmesh Harshadrai, Mumbai, IN
 Mohite Rajendrakumar Narshimarao, Mumbai, IN
 Gaigawale Sanjay Appa, Mumbai, IN
 (55)



1.1

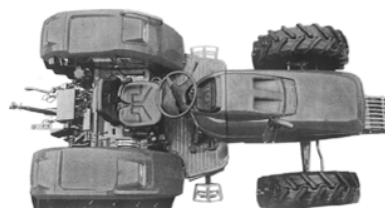

1.2

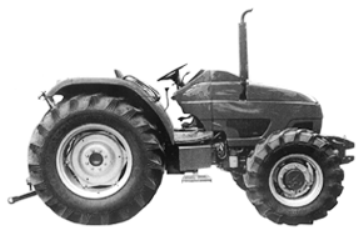

1.4



1.7



1.6



1.8

- (51) **12-11**
 (11) 32355
 (21) 2004-35067
 (22) 16.01.2004
 (15) 23.09.2004
 (45) 23.09.2004
 (54) Malý motocykl
 (28) 1
 (73) Blata Pavel, Blansko, CZ
 (72) Blata Pavel, Blansko, CZ
 (55)



1.3

- (51) **12-16**
 (11) 32356
 (21) 2004-35068
 (22) 16.01.2004
 (15) 23.09.2004
 (45) 23.09.2004
 (54) Kotoučová brzda pro dopravní prostředky a manipulační techniku
 (28) 2
 (73) Blata Pavel, Blansko, CZ
 (72) Blata Pavel, Blansko, CZ
 (55)



1.1



1.5



1.2



1.3



2.1



2.2



2.3



1.5



1.7



2.1



2.3



1.1



1.4



2.5

-
- (51) **15-05**
 - (11) 32318
 - (21) 2003-34644
 - (22) 22.05.2003
 - (15) 02.09.2004
 - (45) 02.09.2004
 - (54) Myčka nádobí
 - (28) 11
 - (32) 28.11.2002
 - (31) 4 02 09 974.5
 - (33) DE
 - (73) BSH Bosch und Siemens Hausgeräte GmbH, München, DE
 - (72) Ott Thomas, Gundelfingen, DE
 - Vetter Roland, Giengen-Sachsenhausen, DE
 - (55)



2.7



4.1



3.1



4.3



3.3



4.4



3.4



4.6



3.6



5.1



5.3

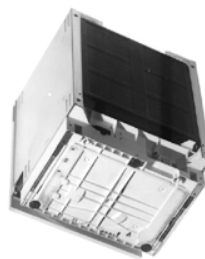

6.4

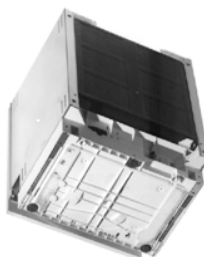

5.4

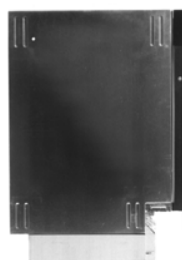

6.7

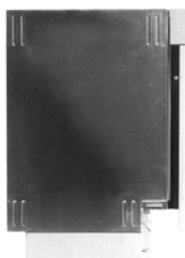

5.7



7.1



6.1



7.3



6.3

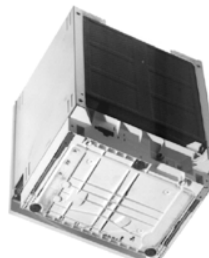

7.4

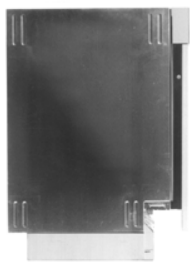

7.7



9.1



8.1



9.3



8.3

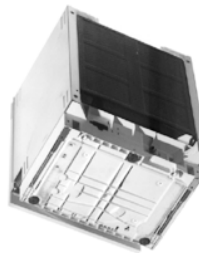

9.4

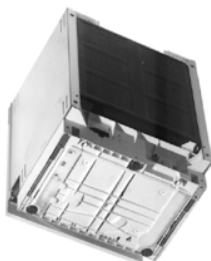

8.4

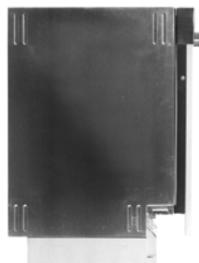

9.7

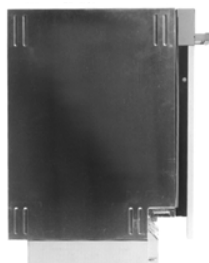

8.7



10.1



10.3

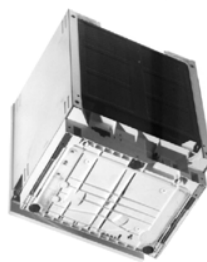

11.6

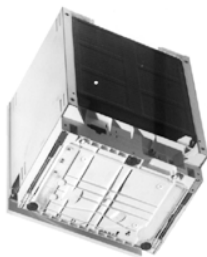

10.6



11.9

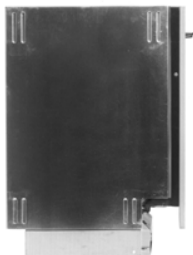

10.9

- (51) **15-05**
 (11) 32325
 (21) 2004-35393
 (22) 29.06.2004
 (15) 02.09.2004
 (45) 02.09.2004
 (54) Myčka pro ruční mytí skla a nádoba myčky
 (28) 2
 (73) DUNET s.r.o., Praha, CZ
 (72) Dubák Vladimír, Tuchoměřice, CZ
 (55)



11.1



1.1



11.4



1.3

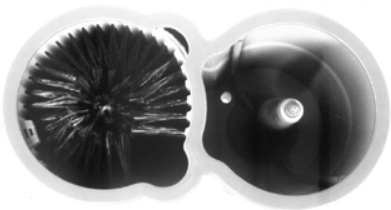

1.4



1.5

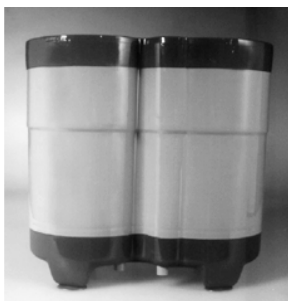

2.1



2.3

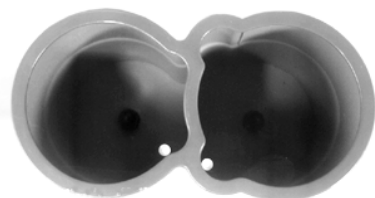

2.4



2.5

- (51) **15-05**
 (11) 32339
 (21) 2003-35010
 (22) 28.11.2003
 (15) 21.09.2004
 (45) 21.09.2004
 (54) Vysavač
 (28) 1
 (73) ETA a.s., Hlinsko, CZ
 (72) Veverka Zdeněk Mg. A., Praha, CZ
 Hegr Martin Ing., Ždírec nad Doubravou, CZ
 (55)



1.4



1.5

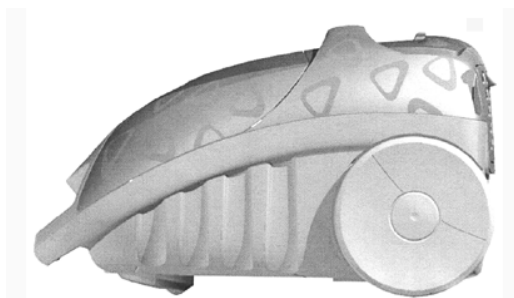

1.6

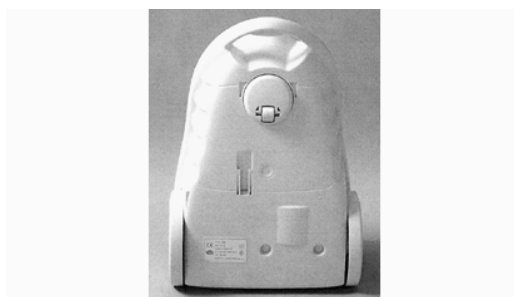

1.7

- (51) **15-05**
 (11) 32364
 (21) 2004-35227
 (22) 07.04.2004
 (15) 23.09.2004
 (45) 23.09.2004
 (54) Vysavač
 (28) 1
 (32) 02.12.2003
 (31) 000117353-0001
 (33) EM
 (73) Lidl Stiftung & Co. KG, Neckarsulm, DE
 (72) Pretzell Peter, Bochum, DE
 (55)

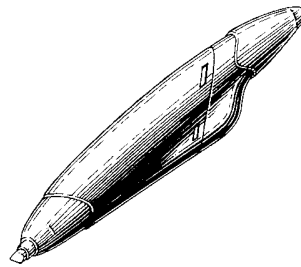

1.2



1.5

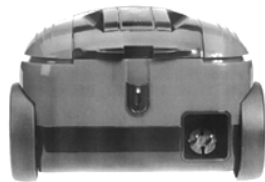

1.6



1.7

- (51) **19-08**
 (11) 32367
 (21) 2004-35238
 (22) 13.04.2004
 (15) 23.09.2004
 (45) 23.09.2004
 (54) Zdravotní a očkovací průkaz dítěte a mladistvého
 (28) 3
 (73) T-studio s.r.o., Praha, CZ
 (72) Hudcová Irena, Praha, CZ
 (55)



1.1

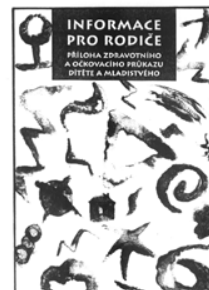

2.1

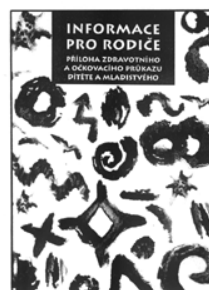

3.1

- (51) **19-06**
 (11) 32358
 (21) 2004-35120
 (22) 18.02.2004
 (15) 23.09.2004
 (45) 23.09.2004
 (54) Psací prostředek
 (28) 1
 (73) Centropen a.s., Dačice, CZ
 (72) Kozubík Roman Ing., Brno, CZ
 (55)

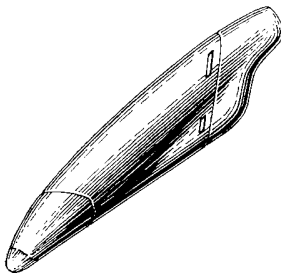

1.1

- (51) **19-08**
 (11) 32369
 (21) 2004-35253
 (22) 21.04.2004
 (15) 23.09.2004
 (45) 23.09.2004
 (54) Obtisk
 (28) 8
 (73) Cidrych Jan, Frýdlant v Čechách, CZ
 (72) Cidrych Jan, Frýdlant v Čechách, CZ
 (55)



1.1



2.1



3.1



4.1



5.1



6.1



7.1



8.1

-
- (51) **20-02**
 (11) 32335
 (21) 2003-34929
 (22) 21.10.2003
 (15) 21.09.2004
 (45) 21.09.2004
 (54) Vybavení prodejen
 (28) 7
 (73) British American Tobacco (Czech Republic), s.r.o., Praha 3, CZ
 (72) Zemanová Alena Ing. Arch., Brno, CZ

(55)

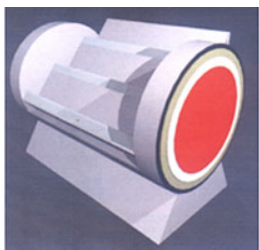

1.1

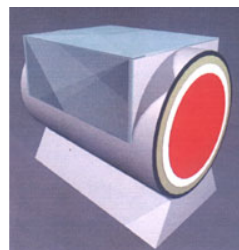

3.1

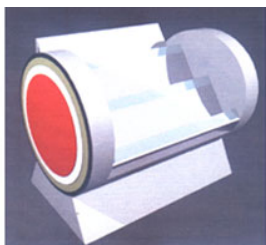

1.2

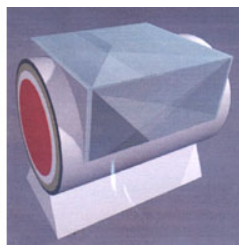

3.2

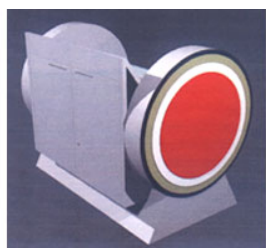

1.3

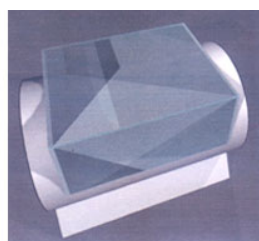

3.3



2.1

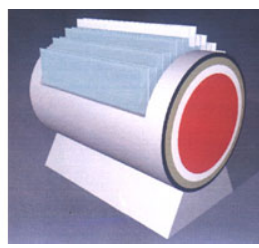

4.1

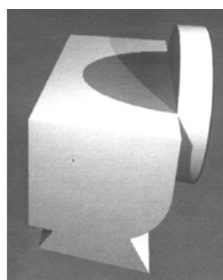

2.2

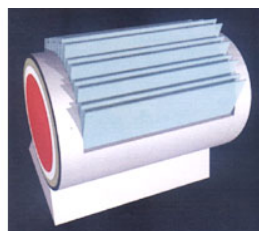

4.2

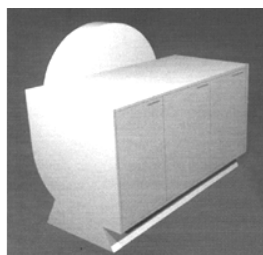

2.3

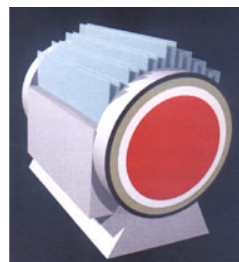

4.3

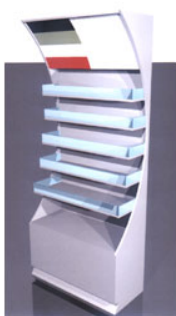

5.1

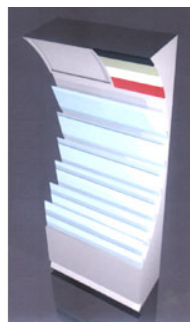

6.3

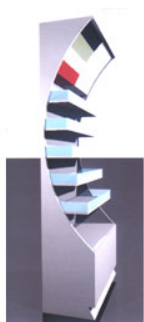

5.2



7.1

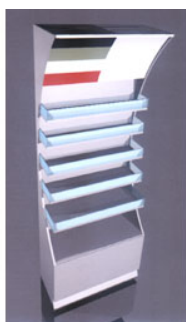

5.3



7.2



6.1

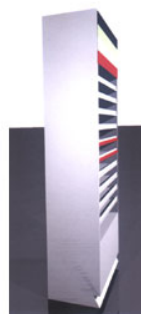

7.3

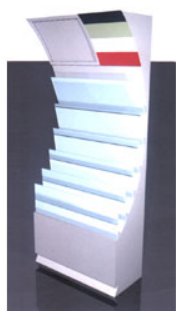

6.2

-
- (51) **20-02**
 - (11) 32336
 - (21) 2003-34930
 - (22) 21.10.2003
 - (15) 21.09.2004
 - (45) 21.09.2004
 - (54) Vybavení prodejen
 - (28) 7
 - (73) British American Tobacco (Czech Republic), s.r.o., Praha 3, CZ
 - (72) Zemanová Alena Ing. Arch., Brno, CZ

(55)

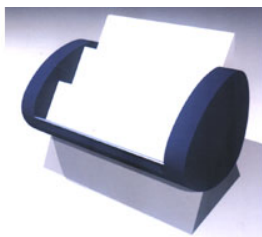

1.1

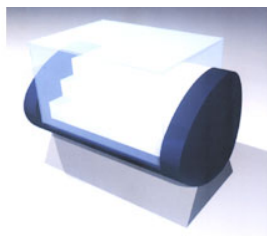

3.1

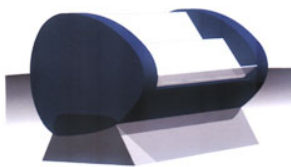

1.2



3.2



1.3

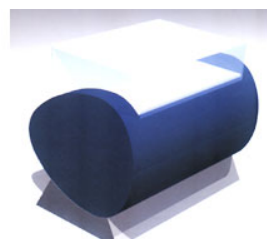

3.3

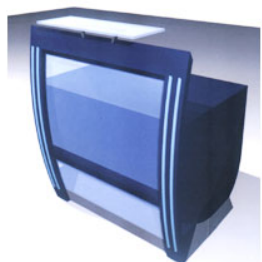

2.1

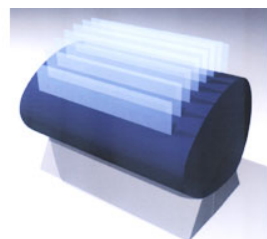

4.1



2.2

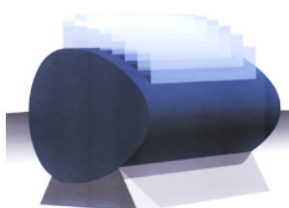

4.2



2.3

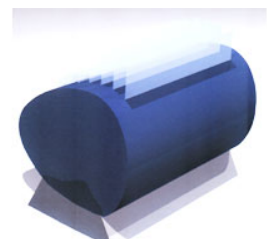

4.3

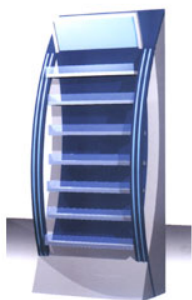

5.1

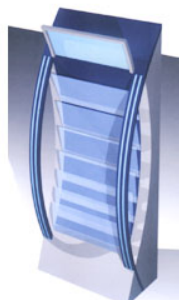

6.3

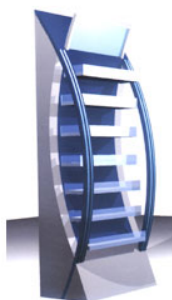

5.2

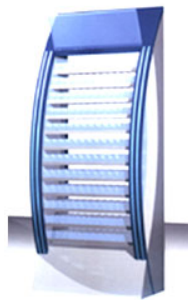

7.1

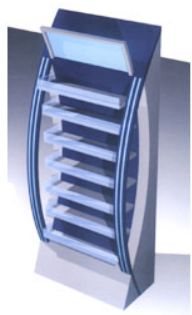

5.3

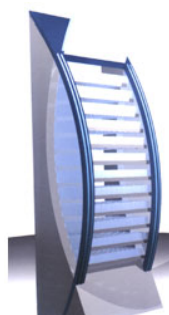

7.2

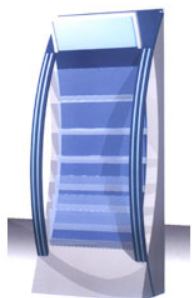

6.1



7.3

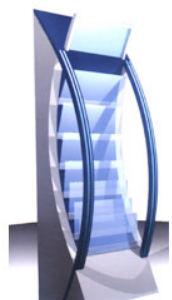

6.2

-
- (51) **20-02**
 (11) 32349
 (21) 2004-35145
 (22) 26.02.2004
 (15) 21.09.2004
 (45) 21.09.2004
 (54) Gastronomické mobilní pulty
 (28) 5
 (73) JIVA - Jiráková výroba velkokuchyňského zařízení spol. s r.
 o., Vestec, CZ
 (72) Jiráková Ladislav, Jesenice u Prahy, CZ

(55)

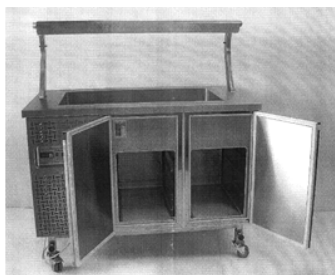

1.1



5.1



1.2

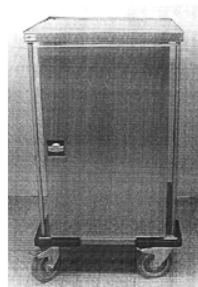

5.2



2.1

- (51) **21-02**
 (11) 32319
 (21) 2003-34902
 (22) 07.10.2003
 (15) 02.09.2004
 (45) 02.09.2004
 (54) Segment k uchycení lyžiny ke skibobu
 (28) 1
 (73) NOVÁK Richard, Liberec, CZ
 (72) Novák Richard, Liberec, CZ
 (55)

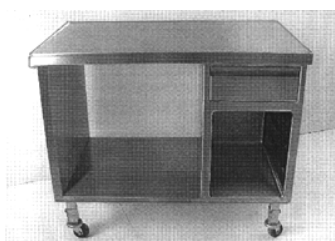

3.1

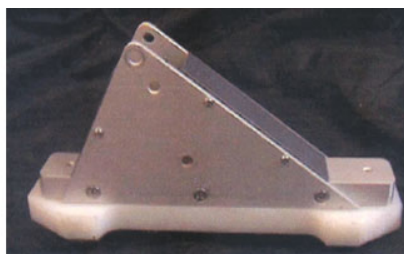

1.1



4.1

- (51) **21-03**
 (11) 32346
 (21) 2004-35107
 (22) 04.02.2004
 (15) 21.09.2004
 (45) 21.09.2004
 (54) Skříň výherního přístroje
 (28) 5
 (32) 21.08.2003
 (31) 157-2003
 (33) SK
 (73) EUROCOIN PARTNERS spol. s r. o., Žilina, SK
 (72) Mravec Peter Ing., Nededza, SK
 Chmulík Pavol, Žilina, SK
 Lajda Jaroslav Ing., Žilina, SK
 Mravec Štefan, Nededza, SK
 Urdus Branislav, Teplička nad Váhom, SK
 Horváth Igor Ing., Žilina, SK
 Ciba Ján Ing., Žilina, SK

(55)



1.1



2.2

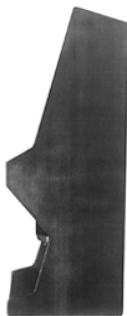

1.2



2.3



1.3



3.1



2.1



3.2



3.3



5.1



4.1



5.2



4.2



5.3



4.3

-
- (51) **22-02**
 - (11) 32354
 - (21) 2003-35011
 - (22) 28.11.2003
 - (15) 23.09.2004
 - (45) 23.09.2004
 - (54) Světelný adaptér pro obranný sprej
 - (28) 1
 - (73) KOŠŤÁL Břetislav Ing., Praha, CZ
 - KŮPA Vladimír Ing., Praha, CZ
 - (72) Košťál Břetislav Ing., Praha, CZ
 - Kůpa Vladimír Ing., Praha, CZ
 - (55)



1.1

(55)

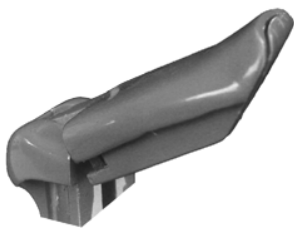

1.2



1.3



1.1



1.2



1.3



1.4



1.5

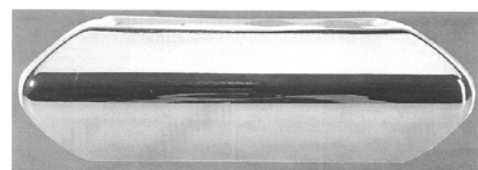

1.6

- (51) **23-01**
 (11) 32348
 (21) 2004-35112
 (22) 12.02.2004
 (15) 21.09.2004
 (45) 21.09.2004
 (54) Stacionární zdroj tlakového plynu
 (28) 1
 (32) 15.08.2003
 (31) 4 03 05 367.6
 (33) DE
 (73) Schneider Druckluft GmbH, Reutlingen, DE
 (72) Schneider Wilfried, Pfullingen, DE
 (55)

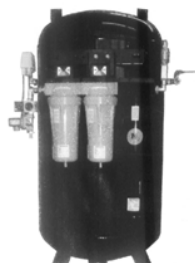

1.1

- (51) **24-02**
 (11) 32344
 (21) 2004-35099
 (22) 30.01.2004
 (15) 21.09.2004
 (45) 21.09.2004
 (54) Přístroj pro analýzu tělesného tuku a tělesné vody
 (28) 2
 (32) 07.08.2003, 07.08.2003
 (31) 000062112-0001, 000062112-0002
 (33) EM, EM
 (73) Lidl Stiftung & Co. KG, Neckarsulm, DE
 (72) Hui Patrick, Hong Kong, CN

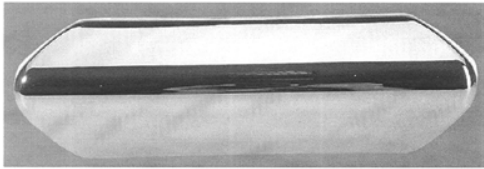

1.7

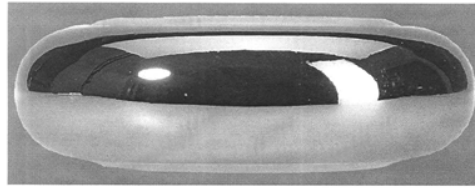

2.6

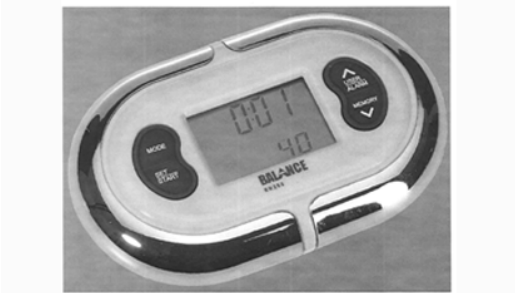

2.1

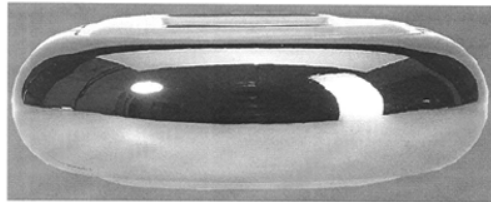

2.7



2.2

- (51) 24-04
- (11) 32326
- (21) 2003-35044
- (22) 22.12.2003
- (15) 08.09.2004
- (45) 08.09.2004
- (54) Ortéza pro fixaci acromioclaviculárního kloubu
- (28) 1
- (73) ORTEX s.r.o., Zlín, CZ
- (72) Pikner Tomáš ing., Zlín, CZ
- (55)



2.3



1.1

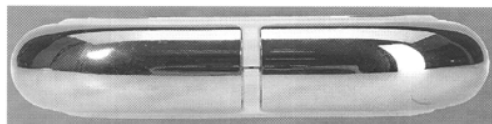

2.4



1.2

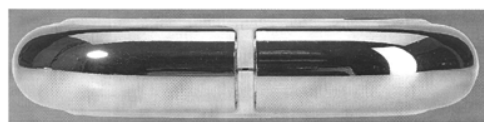

2.5

- (51) **24-04**
 (11) 32343
 (21) 2004-35095
 (22) 29.01.2004
 (15) 21.09.2004
 (45) 21.09.2004
 (54) Inhalátor
 (28) 1
 (32) 06.08.2003
 (31) 000066964-0001
 (33) EM
 (73) Meridica Limited Of Cambridge Technology Centre
 Melbourn, Hertfordshire, GB
 (72) Pearl Martin Douglas, Cambridgeshire, GB
 Bryant Andrew Mark, Cambridgeshire, GB
 Hogwood Jonathan, Hertfordshire, GB

(55)

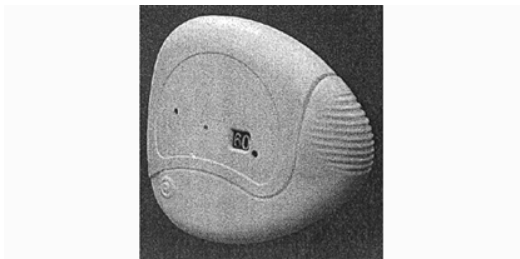

1.1

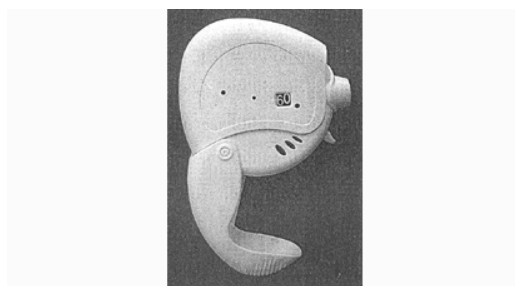

1.5

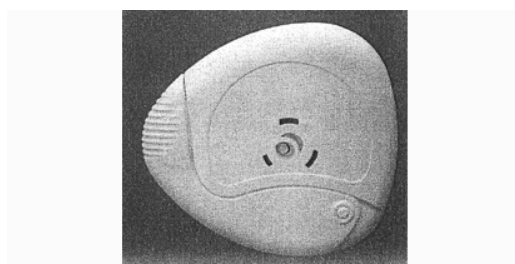

1.6

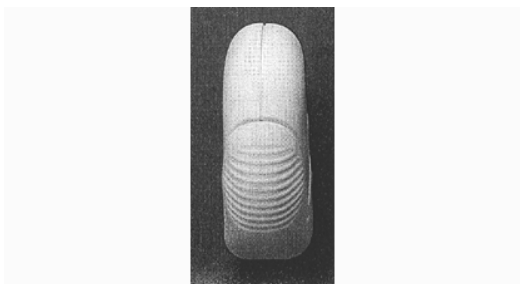

1.2

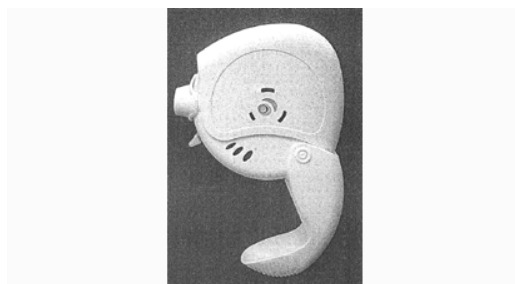

1.7

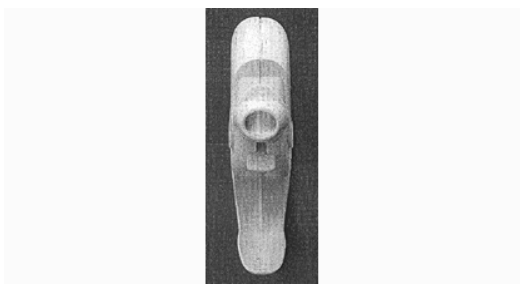

1.3

- (51) **25-01**
 (11) 32323
 (21) 2004-35102
 (22) 02.02.2004
 (15) 02.09.2004
 (45) 02.09.2004
 (54) Nosné profily
 (28) 6
 (73) Louda Jan Ing. arch., Praha, CZ
 (72) Louda Jan Ing. arch., Praha, CZ
 (55)

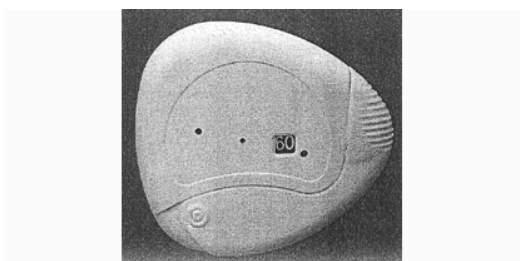

1.4

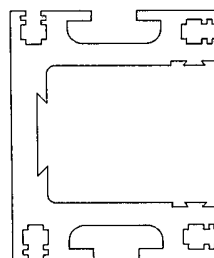

1.1

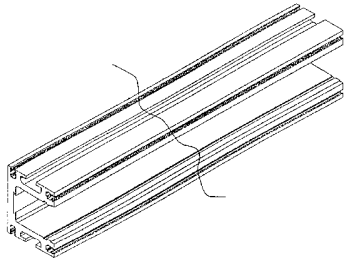

1.2

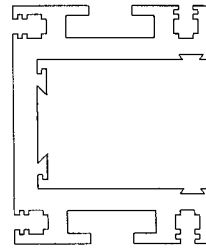

4.1

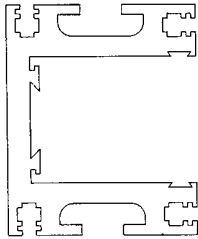

2.1

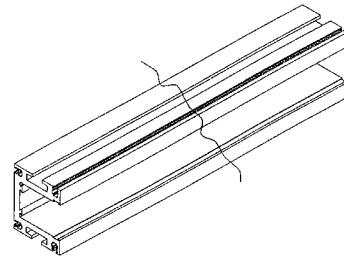

4.2

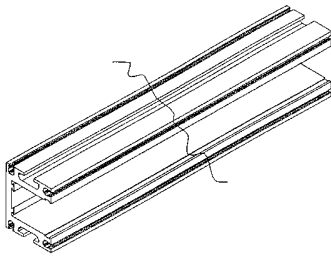

2.2

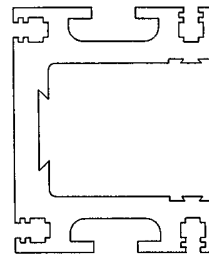

5.1

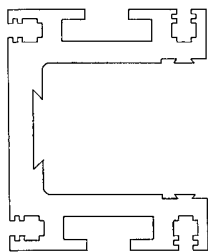

3.1

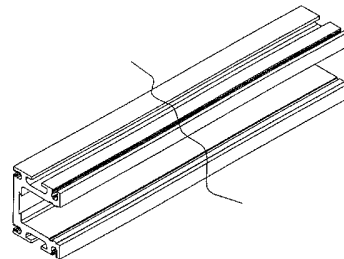

5.2

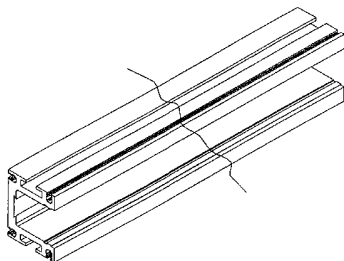

3.2

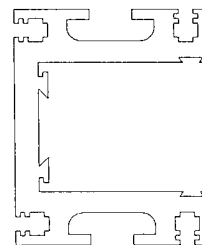

6.1

(55)

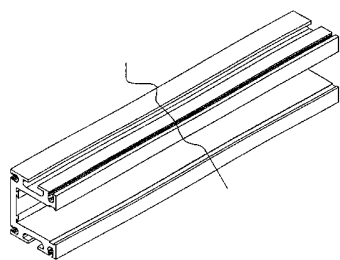

6.2

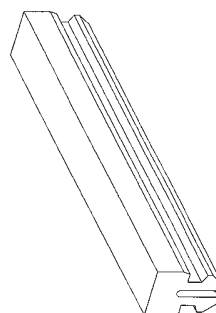

1.2

- (51) **25-01**
 (11) 32324
 (21) 2004-35103
 (22) 02.02.2004
 (15) 02.09.2004
 (45) 02.09.2004
 (54) Nosný profil
 (28) 1
 (73) Louda Jan Ing. arch., Praha, CZ
 (72) Louda Jan Ing. arch., Praha, CZ
 (55)

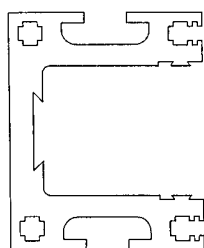

1.1

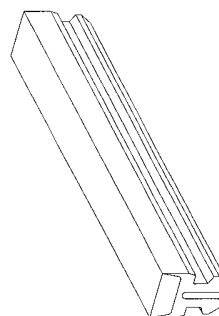

2.2

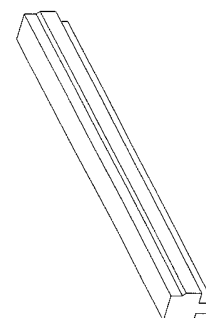

3.2

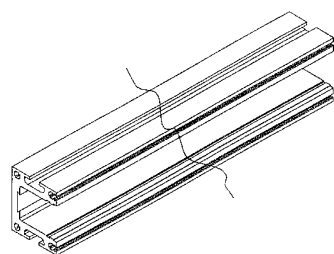

1.2

- (51) **25-01**
 (11) 32353
 (21) 2003-34488
 (22) 28.02.2003
 (15) 23.09.2004
 (45) 23.09.2004
 (54) Spojovací a upevňovací prvky podlahové krytiny
 (28) 3
 (32) 06.09.2002
 (31) 4 02 07 546.3
 (33) DE
 (73) KRONOSPAN TECHNICAL COMPANY LTD., Engomi, CY
 (72) Moebus Maik, Lampertswalde, DE
 Grohs Alexander P., Lampertswalde, DE

- (51) **25-02**
 (11) 32340
 (21) 2004-35071
 (22) 20.01.2004
 (15) 21.09.2004
 (45) 21.09.2004
 (54) Protiprůvanová clona
 (28) 1
 (73) Ďásek Petr Ing., Ostrava, CZ
 Čtveráček Marek, Ostrava, CZ
 Ďásek Aleš, Ostrava, CZ
 Nypl František, Ostrava, CZ
 (72) Ďásek Petr Ing., Ostrava, CZ
 Čtveráček Marek, Ostrava, CZ
 Ďásek Aleš, Ostrava, CZ
 Nypl František, Ostrava, CZ

(55)



1.1

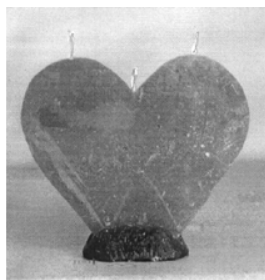

3.1

(51) **26-04**

(11) 32334

(21) 2003-34714

(22) 24.06.2003

(15) 21.09.2004

(45) 21.09.2004

(54) Svíčka

(28) 6

(73) KLÍMA Radko, Litomyšl, CZ

(72) Klíma Radko, Litomyšl, CZ

(55)

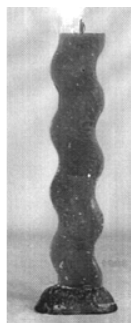

4.1

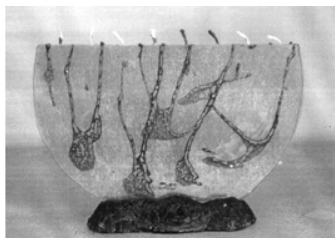

1.1

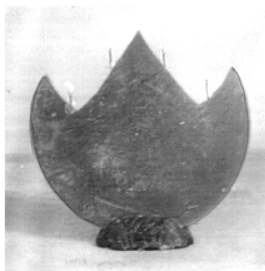

5.1

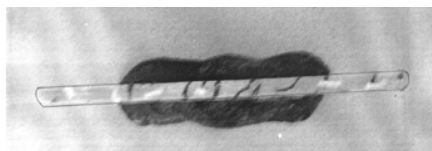

1.2

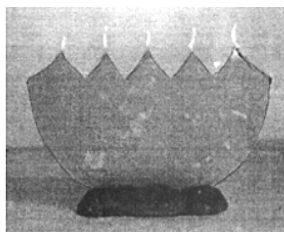

6.1

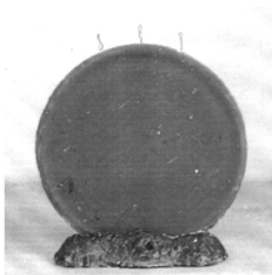

2.1

(51) **26-05**

(11) 32359

(21) 2004-35162

(22) 03.03.2004

(15) 23.09.2004

(45) 23.09.2004

(54) Náhrobní lucerna

(28) 1

(73) Bubula Aleš, Ostrava, CZ

(72) Bubula Aleš, Ostrava, CZ

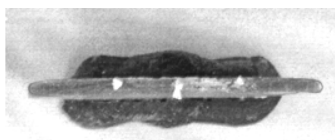

2.2

(55)



1.1



1.2



1.3



2.1



2.2

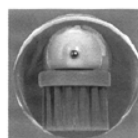

2.5

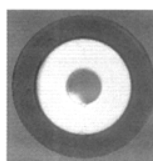

2.6

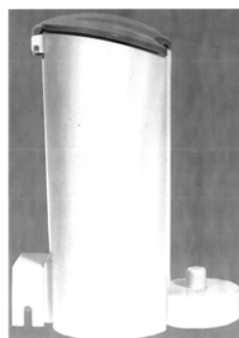

3.1

- (51) **28-03**
 (11) 32331
 (21) 2004-35160
 (22) 02.03.2004
 (15) 08.09.2004
 (45) 08.09.2004
 (54) Elektrický kartáček na zuby se zásobníkem na výměnné hlavice
 (28) 3
 (32) 11.11.2003
 (31) 000104831-0001
 (33) EM
 (73) Lidl Stiftung & Co. KG, Neckarsulm, DE
 (72) Lai Patrick C. C., Hong Kong, CN
 (55)

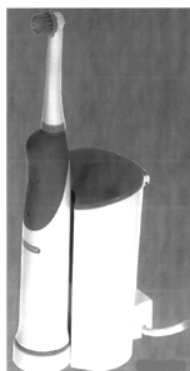

1.1

(55)

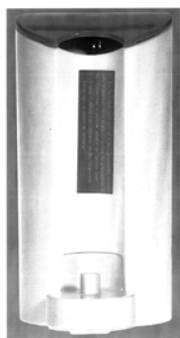

3.3

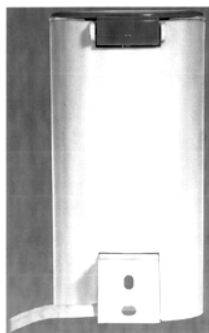

3.4



3.6

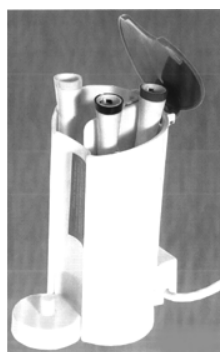

3.7



1.1



2.1



3.1



4.1



5.1



6.1



7.1

- (51) 30-04
 (11) 32370
 (21) 2004-35254
 (22) 21.04.2004
 (15) 23.09.2004
 (45) 23.09.2004
 (54) Obojek s textem
 (28) 8
 (73) Ščučková Jana, Frýdek - Místek, CZ
 (72) Ščučková Jana, Frýdek - Místek, CZ



8.1

- (51) **30-99**
 (11) 32342
 (21) 2004-35091
 (22) 28.01.2004
 (15) 21.09.2004
 (45) 21.09.2004
 (54) Kartáč pro ošetřování zvířat
 (28) 1
 (32) 30.07.2003
 (31) 000058532-0001
 (33) EM
 (73) Lidl Stiftung & Co. KG, Neckarsulm, DE
 (72) Hui Patrick, Hong Kong, CN
 (55)



1.1



1.2

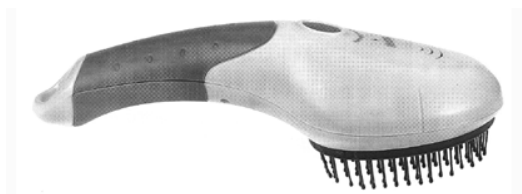

1.3



1.4



1.5

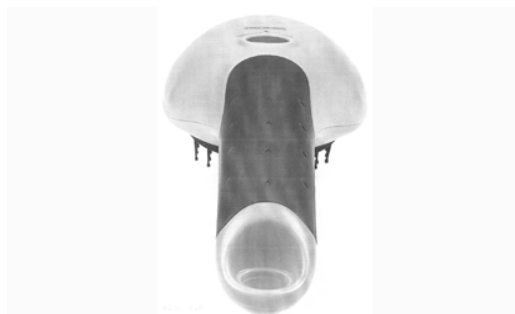

1.6



1.7

- (51) **31-00**
 (11) 32360
 (21) 2004-35164
 (22) 03.03.2004
 (15) 23.09.2004
 (45) 23.09.2004
 (54) Drtič ledu
 (28) 1
 (32) 13.11.2003
 (31) 000104799-0001
 (33) EM
 (73) Lidl Stiftung & Co. KG, Neckarsulm, DE
 (72) Lee Raymond W. C., Hong Kong, CN
 (55)



1.1

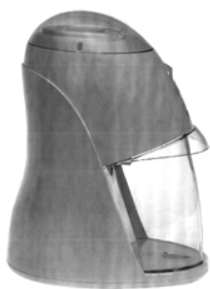

1.3



1.5

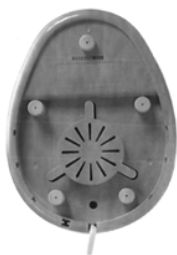

1.7

Seznam vlastníků zapsaných průmyslových vzorů

(73)	(11)	(51)	(73)	(11)	(51)
AHOLD Czech Republic, a.s., Brno, CZ	32345	09-03	Lidl Stiftung & Co. KG, Neckarsulm, DE	32360	31-00
ARTURO SALICE S.P.A., Novedrate, IT	32338	08-06	Lidl Stiftung & Co. KG, Neckarsulm, DE	32364	15-05
ATAS, s.r.o., Alekšince, SK	32368	09-01	Lidl Stiftung & Co. KG, Neckarsulm, DE	32365	08-05
Blata Pavel, Blansko, CZ	32355	12-11	Lidl Stiftung & Co. KG, Neckarsulm, DE	32366	08-03
Blata Pavel, Blansko, CZ	32356	12-16	Louda Jan Ing. arch., Praha, CZ	32323	25-01
British American Tobacco (Czech Republic), s.r.o., Praha 3, CZ	32335	20-02	Louda Jan Ing. arch., Praha, CZ	32324	25-01
British American Tobacco (Czech Republic), s.r.o., Praha 3, CZ	32336	20-02	MAHINDRA & MAHINDRA LTD., A COMPANY INCORPORATED UNDER THE INDIAN COMPANIES ACT, 1913, Mumbai, IN	32333	12-09
BSH Bosch und Siemens Hausgeräte GmbH, München, DE	32318	15-05	Matoušek Jaroslav, Nymburk, CZ	32347	10-05
Bubula Aleš, Ostrava, CZ	32359	26-05	Meridica Limited Of Cambridge Technology Centre Melbourn, Hertfordshire, GB	32343	24-04
Centropen a.s., Dačice, CZ	32358	19-06	NOVÁK Richard, Liberec, CZ	32319	21-02
Cidrych Jan, Frýdlant v Čechách, CZ	32369	19-08	Nypl František, Ostrava, CZ	32340	25-02
CORMEN s.r.o., Bystřice nad Pernštejnem, CZ	32341	09-01	ORTEX s.r.o., Zlín, CZ	32326	24-04
Černá Eva, Praha, CZ	32357	11-05	Příhoda Zdeněk, Hlinsko, CZ	32362	08-08
Čtveráček Marek, Ostrava, CZ	32340	25-02	Rychtařík Michal, Praha, CZ	32329	09-03
Ďásek Petr Ing., Ostrava, CZ	32340	25-02	SAINT - GOBAIN CALMAR Inc., City of Industry, CA, US	32371	08-05
Ďásek Aleš, Ostrava, CZ	32340	25-02	Schneider Druckluft GmbH, Reutlingen, DE	32348	23-01
DUNET s.r.o., Praha, CZ	32325	15-05	Stehno Zdeněk Ing., Pardubice, CZ	32320	07-06
ETA a.s., Hlinsko, CZ	32339	15-05	Ščučková Jana, Frýdek - Místek, CZ	32370	30-04
EUROCOIN PARTNERS spol. s r. o., Žilina, SK	32346	21-03	T-studio s.r.o., Praha, CZ	32367	19-08
FINLANDIA VODKA WORLDWIDE LTD, Helsinki, FI	32337	09-01	UNILEVER N.V., Rotterdam, NL	32321	09-07
GLAXO GROUP LIMITED, Greenford, GB	32363	09-01	UNILEVER N.V., Rotterdam, NL	32322	09-07
HEBA agency s.r.o., Včelná, CZ	32361	06-01	Vecko Stanislav, Městec Králové, CZ	32347	10-05
JIVA - Jiráková výroba velkokuchyňského zařízení spol. s r. o., Vestec, CZ	32349	20-02	VELCAR s.r.o., Loučeň, CZ	32351	06-13
Kiwi European Holdings B.V., Utrecht, NL	32328	07-05	VELCAR s.r.o., Loučeň, CZ	32352	06-13
KLÍMA Radko, Litomyšl, CZ	32334	26-04	Výkruta Petr, Praha, CZ	32372	09-03
KOŠTÁL Břetislav Ing., Praha, CZ	32354	22-02	Wimmer Roman, Říčany, CZ	32332	07-01, 07-03, 07-06
KRONOSPAN TECHNICAL COMPANY LTD., Engomi, CY	32353	25-01	Wimmerová Julie, Říčany, CZ	32332	07-01, 07-03, 07-06
K-SERVIS PRAHA, a. s., Praha, CZ	32350	09-03	3 DC s. r. o., Praha, CZ	32327	06-03, 06-04
KŮPA Vladimír Ing., Praha, CZ	32354	22-02			
Kvapil Jan, Dačice, CZ	32320	07-06			
Lidl Stiftung & Co. KG, Neckarsulm, DE	32330	07-02			
Lidl Stiftung & Co. KG, Neckarsulm, DE	32331	28-03			
Lidl Stiftung & Co. KG, Neckarsulm, DE	32342	30-99			
Lidl Stiftung & Co. KG, Neckarsulm, DE	32344	24-02			

Dodatková ochranná osvědčení pro léčiva a pro přípravky na ochranu rostlin

Podání žádosti o udělení osvědčení

- (22) 17.09.2004
- (21) SPC/CZ2004/54
- (73) NOVO NORDISK A/S, Bagsvaerd, DK
- (68) 287945
- (54) Inzulinový derivát a farmaceutický prostředek s jeho obsahem pro léčení diabetu
- (92) C(2004)2012 01.06.2004
- (95) Levemir -insulin detemir

- (22) 22.09.2004
- (21) SPC/CZ2004/58
- (73) Janssen Pharmaceutica N. V., Beerse, BE
Alkermes Controlled Therapeutics Inc. II, Cambridge, MA, US
- (68) 293764
- (54) Farmaceutický prostředek s dostatečným a dlouhodobým uvolňováním léčiva, biodegradovatelné a biokompatibilní mikročástice, způsob jejich výroby a použití
- (92) 68/069/03-C 19.02.2003
- (95) RISPERDAL CONSTA 37, 5 mg inj. psu. lqf; RISPERDAL CONSTA 25 mg inj. psu. lqf; RISPENDAL CONSTA 50 mg inj. psu. lqf.

Úřední rozhodnutí a oznámení

MK4A, MK4F

Zánik patentů a autorských osvědčení uplynutím doby platnosti

(11)	(21)	Int.Cl/(51)	(11)	(21)	Int.Cl/(51)
276585	1984-6607	5/G11B 20/18			
280059	1991-1561	6/C07C 269/02			
280137	1984-6961	6/C07C 49/76			

MM4A, MM4F

Zániky patentů a autorských osvědčení pro nezaplacení udržovacích poplatků

(11)	(21)	Int.Cl/(51)	(11)	(21)	Int.Cl/(51)
282774	1993-1775	6/C02F 3/12			

MK1K

Zániky užitných vzorů uplynutím doby platnosti

(11)	(21)	Int.Cl/(51)	(11)	(21)	Int.Cl/(51)
2466	1994-2920	5/C02F 1/40			
2533	1994-2872	5/F24D 19/10			
2587	1994-2885	5/C03B 19/06			
2702	1994-2910	5/A01K 23/00			
2703	1994-2924	5/A23C 9/15			
3182	1995-3584	6/E01B 27/20			

MC3K

Výmazy užitných vzorů

(11)	9358
(21)	1999-9976
(22)	18.10.1999
(54)	Přidržovač brýlí k oděvu

Zápisy licenčních smluv do patentového rejstříku pro nabyvatele

(11)	280118
(73)	ZVI A.S., Praha, CZ Nabyvatel: Austin Detonator s.r.o., Vsetín-Jasenice 712, Vsetín, 75501, CZ Druh licence: nevýlučná Datum uzavření smlouvy: 11.02.2004 Datum zápisu smlouvy: 01.09.2004
(11)	282387
(73)	ZVI A.S., Praha, CZ Nabyvatel: Austin Detonator s.r.o., Vsetín-Jasenice 712, Vsetín, 75501, CZ Druh licence: nevýlučná Datum uzavření smlouvy: 11.02.2004 Datum zápisu smlouvy: 31.08.2004
(11)	293460
(73)	UNILEVER N. V., AL Rotterdam, NL Nabyvatel: UNILEVER ČR, spol. s r.o., Thámova 18, Praha 8, 18000, CZ Druh licence: nevýlučná Datum uzavření smlouvy: 24.05.2004 Datum zápisu smlouvy: 01.09.2004
(11)	293476
(73)	UNILEVER N. V., Rotterdam, NL Nabyvatel: UNILEVER ČR, spol. s r.o., Thámova 18, Praha 8, 18000, CZ Druh licence: nevýlučná Datum uzavření smlouvy: 24.05.2004 Datum zápisu smlouvy: 01.09.2004

Zápisy licenčních smluv do rejstříku užitných vzorů pro nabyvatele

(11) 13473
 (73) VARGA Zdeněk, Praha, CZ
 SCHEINHERR David Mgr., Praha, CZ
 Nabyvatel: Svoboda Ladislav, Černokostelecká 12,
 Praha 10, 10000, CZ
 Druh licence: výlučná
 Datum uzavření smlouvy: 19.07.2004
 Datum zápisu smlouvy: 13.09.2004

ND1K**První prodloužení doby platnosti užitných vzorů**

(51) A 45 C 3/04	(51) C 02 F 3/12
(11) 10507	(11) 10750
(21) 2000-11148	(21) 2000-11310
(22) 06.09.2000	(22) 27.10.2000
(73) KAPPA KARTON MORAVA, S.R.O., Žimrovice, CZ	(73) TETERJA Alexandr Ing., Olomouc, CZ
(54) Odnosná taška	(54) Zařízení pro vícestupňové biologické čištění odpadních vod s přerušovaným provozem
(51) B 42 D 5/04	(51) A 23 L 1/08
(11) 10551	(11) 10805
(21) 2000-11082	(21) 2000-11395
(22) 14.08.2000	(22) 09.10.2000
(73) JIRKALOVÁ Vladimíra Ing., Praha, CZ	(73) AROMEDICA, SPOL. S R.O., Praha, CZ
(54) Originální papírový kalendář	(54) Doplněk pro potravinářské a kosmetické účely
(51) E 03 F 5/04	(51) B 60 R 9/042
(11) 10569	(11) 10850
(21) 2000-11221	(21) 2000-11165
(22) 29.09.2000	(22) 13.09.2000
(73) CHUDĚJ Miroslav, Hutisko, CZ	(73) HAJNÝ - S S. R. O., Soběslav, CZ
(54) Kanalizační vpust'	(54) Zařízení pro nakládání a vykládání invalidního vozíku do přepravního boxu umístěného na střešním nosiči automobilu
(51) B 09 B 3/00	(51) A 23 L 2/00, A 23 L 2/385
(11) 10584	(11) 11751
(21) 2000-11132	(21) 2001-12392
(22) 04.09.2000	(22) 27.09.2001
(73) KRYTINÁŘ Tomáš ing., Bystřice nad Pernštejnem, CZ	(73) BIOTIKA A.S., Slovenská Lupča, SK
(54) KŘEPELKA Jan ing., České Budějovice, CZ	(54) Prášková směs pro přípravu energeticko-remineralizačního nápoje
(54) Roznášecí deska k zakrytí tixotropních povrchů	
(51) B 65 D 85/52	
(11) 10585	
(21) 2000-11136	
(22) 04.09.2000	
(73) BEXIM PALETTEN S.R.O., Brno, CZ	
(54) Zasouvatelný pojízdný mřížový kontejner	
(51) B 65 D 90/54, E 05 C 3/14	
(11) 10586	
(21) 2000-11137	
(22) 04.09.2000	
(73) BEXIM PALETTEN S.R.O., Brno, CZ	
(54) Zámek dveří mřížového kontejneru	
(51) E 04 B 5/19, E 04 B 5/36	
(11) 10610	
(21) 2000-11214	
(22) 27.09.2000	
(73) TRANSFORM A. S. LÁZNĚ BOHDANEČ, Lázně Bohdaneč, CZ	
(54) Stropní vložka	
(51) B 65 D 88/12	
(11) 10665	
(21) 2000-11011	
(22) 20.07.2000	
(73) MICOS SPOL. S R.O., Prostějov, CZ	
(54) Přístrojová transportní skříň	

ND1K

Druhé prodloužení doby platnosti užitečných vzorů

- | | |
|--|---|
| (51) G 01 F 1/66 | (51) A 44 B 1/38 |
| (11) 6404 | (11) 6958 |
| (21) 1997-6692 | (21) 1997-7392 |
| (22) 14.05.1997 | (22) 19.11.1997 |
| (73) VRŠECKÝ Jan Ing. CSc., Praha, CZ | (73) ZNAK MALÁ SKÁLA V.D., Malá Skála, CZ |
| (54) Zařízení k měření průtoku kapalin | (54) Upevňovací mechanismus, zejména pro upevňování znaků |
| (51) E 01 B 7/02, E 01 B 7/24 | (51) E 04 C 5/16, E 04 C 5/20, E 04 G 21/12 |
| (11) 6713 | (11) 7072 |
| (21) 1997-7175 | (21) 1997-7312 |
| (22) 19.09.1997 | (22) 22.10.1997 |
| (73) DT VÝHYBKÁRNA A MOSTÁRNA SPOL. S R.O., Prostějov, CZ | (73) METROSTAV A.S., Praha, CZ |
| (54) Půlvýměna pro tramvajové výhybky | (54) Koncový prvek pro použití spolu s bedněním k vytváření pracovní spáry při betonování stavebních konstrukcí |
| (51) E 01 B 7/04 | (51) B 01 D 33/067, B 01 D 61/00 |
| (11) 6714 | (11) 7089 |
| (21) 1997-7176 | (21) 1997-7235 |
| (22) 19.09.1997 | (22) 02.10.1997 |
| (73) DT VÝHYBKÁRNA A MOSTÁRNA, SPOL. S R.O., Prostějov, CZ | (73) IN-EKO TEAM S.R.O., Brno, CZ |
| (54) Uchycení kořene jazyka ve výměně pro tramvajové výhybky | (54) Mikrosítový filtr |
| (51) E 01 B 7/06 | (51) B 60 B 9/12 |
| (11) 6715 | (11) 8191 |
| (21) 1997-7177 | (21) 1998-8491 |
| (22) 19.09.1997 | (22) 06.11.1997 |
| (73) DT VÝHYBKÁRNA A MOSTÁRNA, SPOL. S R.O., Prostějov, CZ | (73) BONATRANS A.S., Bohumín, CZ |
| (54) Pérový jazyk pro tramvajové výhybky | (54) Složené železniční kolo |
| (51) B 65 D 27/00 | (51) C 04 B 18/06, C 04 B 22/06 // C 04 B 103:30 |
| (11) 6794 | (11) 11197 |
| (21) 1997-7140 | (21) 2001-11766 |
| (22) 11.09.1997 | (22) 25.07.1997 |
| (73) PROTRADE, S.R.O., Praha, CZ | (73) DUFONEV R.C., a.s., Brno, CZ |
| (54) Bezpečnostní polyetylenová obálka | (54) Cement s příměsí ocelářenských a/nebo vysokopecních úletů |
| (51) B 66 F 9/06, B 66 F 9/20 | (51) B 32 B 33/00, B 32 B 27/20 |
| (11) 6838 | (11) 14534 |
| (21) 1997-7138 | (21) 2004-15265 |
| (22) 11.09.1997 | (22) 07.05.1997 |
| (73) KOTT Jiří Ing., Plzeň, CZ | (73) TEICH AKTIENGESELLSCHAFT, Obergrafendorf, AT |
| (54) Manipulační vozík | (54) Kelímkové víčko |
| (51) G 08 G 1/087 | |
| (11) 6871 | |
| (21) 1997-7114 | |
| (22) 04.09.1997 | |
| (73) ODSTRČILÍK Miroslav ing., Brno, CZ | |
| (73) ŠENKÝŘ Miroslav ing., Zlín, CZ | |
| (54) Zařízení k ovládání světelné signalizace | |
| (51) B 01 D 33/067 | |
| (11) 6874 | |
| (21) 1997-7236 | |
| (22) 02.10.1997 | |
| (73) IN - EKO TEAM S.R.O., Brno, CZ | |
| (54) Filtrační buben | |
| (51) A 47 B 33/00 | |
| (11) 6902 | |
| (21) 1997-7108 | |
| (22) 03.09.1997 | |
| (73) BARVINSKÝ František, Praha, CZ | |
| (54) Kuchyňská linka s výškově polohovatelnými pracovními plochami a pojízdným skříňkovým stolem | |

ND4Q

První obnovy doby ochrany průmyslových vzorů

(51)	21-03	(51)	20-01
(11)	29265	(11)	29347
(21)	1999-31909	(21)	1999-31693
(22)	01.09.1999	(22)	03.05.1999
(54)	Karnevalová maska	(54)	Základní plato používané v nápojových distribučních přístrojích
(51)	21-03	(51)	12-02
(11)	29266	(11)	29363
(21)	1999-31910	(21)	1999-31877
(22)	01.09.1999	(22)	17.08.1999
(54)	Maska	(54)	Rukojeti pro nákupní vozíky a jejich držáky
(51)	09-07	(51)	11-01
(11)	29268	(11)	29364
(21)	1999-31929	(21)	1999-31967
(22)	09.09.1999	(22)	29.09.1999
(54)	Rozprašovač	(54)	Ozdobné předměty ze skla, umělé a přírodní drahokamy
(51)	07-01	(51)	23-02
(11)	29286	(11)	29402
(21)	1999-31937	(21)	1999-32094
(22)	15.09.1999	(22)	25.11.1999
(54)	Sklenice	(54)	Dávkovač tekutého mýdla
(51)	07-01	(51)	23-02
(11)	29287	(11)	29403
(21)	1999-31938	(21)	1999-32095
(22)	15.09.1999	(22)	25.11.1999
(54)	Sklenice	(54)	Zásobník hygienických papírů
(51)	03-01	(51)	20-03
(11)	29298	(11)	29415
(21)	1999-31875	(21)	1999-31989
(22)	16.08.1999	(22)	08.10.1999
(54)	Nákupní taška	(54)	Orientační tabule
(51)	21-02	(51)	07-01
(11)	29300	(11)	29442
(21)	1999-31898	(21)	1999-31908
(22)	27.08.1999	(22)	01.09.1999
(54)	Kuželka na cvičení	(54)	Termoomáčník
(51)	12-05	(51)	02-07
(11)	29308	(11)	29490
(21)	1999-31876	(21)	1999-32060
(22)	16.08.1999	(22)	10.11.1999
(54)	Kabina jeřábu	(54)	Hodnostní označení
(51)	23-04	(51)	13-03
(11)	29310	(11)	29501
(21)	1999-31930	(21)	1999-32120
(22)	10.09.1999	(22)	08.12.1999
(54)	Ventilační přivětrávací hlavice	(54)	Elektrická dvojzásuvka
(51)	12-16	(51)	13-03
(11)	29333	(11)	29502
(21)	1999-31899	(21)	1999-32121
(22)	27.08.1999	(22)	08.12.1999
(54)	Soubor částí automobilu	(54)	Elektrický vypínač
(51)	26-06	(51)	06-01, 06-03
(11)	29334	(11)	29518
(21)	1999-31900	(21)	1999-31917
(22)	27.08.1999	(22)	06.09.1999
(54)	Světelné vybavení automobilu	(54)	Sedací souprava
(51)	15-01	(51)	09-01
(11)	29335	(11)	29521
(21)	1999-31901	(21)	1999-31982
(22)	27.08.1999	(22)	04.10.1999
(54)	Výfuková soustava	(54)	Láhev
(51)	10-06		
(11)	29343		
(21)	1999-31968		
(22)	30.09.1999		
(54)	Portál silničního značení		

- (51) 28-03
 (11) 29535
 (21) 2000-32330
 (22) 08.03.2000
 (54) Masážní strojky
- (51) 02-07
 (11) 29545
 (21) 1999-32059
 (22) 10.11.1999
 (54) Jmenovka
- (51) 07-07
 (11) 29668
 (21) 1999-31914
 (22) 02.09.1999
 (54) Uzavírací víko nádoby
- (51) 06-03
 (11) 29776
 (21) 1999-32140
 (22) 15.12.1999
 (54) Stůl s podnoží a středovým kabelážním nosníkem
- (51) 13-03
 (11) 30032
 (21) 1999-31927
 (22) 08.09.1999
 (54) Skříň rozvaděče
- (51) 23-02
 (11) 30069
 (21) 2000-32199
 (22) 14.01.2000
 (54) Plovák pro splachovací nádrž
- (51) 09-07
 (11) 30149
 (21) 2000-32677
 (22) 27.07.2000
 (54) Kryt

ND4Q**Druhé obnovy doby ochrany průmyslových vzorů**

- (51) 09-01
 (11) 25696
 (21) 1994-27732
 (22) 08.09.1994
 (54) Dávkovač tekutiny
- (51) 25-02
 (11) 26077
 (21) 1994-27623
 (22) 28.07.1994
 (54) Pás pro rám
- (51) 23-01
 (11) 26210
 (21) 1994-27873
 (22) 04.11.1994
 (54) Zdravotnické armatury a součásti zdravotnických armatur
- (51) 25-01
 (11) 26302
 (21) 1995-28037
 (22) 16.01.1995
 (54) Soustava panelů a spojovacích prvků

PD4A**Převod práv a ostatní změny majitelů patentů**

- | | |
|---|---|
| (11) 279776 | (11) 279776 |
| (21) 1991-3573 | (21) 1991-3573 |
| (73) Westfalia Finanzierungs- und Investitionsgesellschaft mbH, Lünen, DE | (73) DBT GmbH, Lünen, DE |
| (11) 279776 | (11) 279990 |
| (21) 1991-3573 | (21) 1989-4737 |
| (73) DBT Deutsche Bergbau-Technik GmbH, Lünen, DE | (73) Westfalia Finanzierungs- und Investitionsgesellschaft mbH, Lünen, DE |

(11)	279990	(11)	282121
(21)	1989-4737	(21)	1992-3733
(73)	DBT Deutsche Bergbau-Technik GmbH, Lünen, DE	(73)	DBT GmbH, Lünen, DE
(11)	279990	(11)	283787
(21)	1989-4737	(21)	1992-3720
(73)	DBT GmbH, Lünen, DE	(73)	Bayer HealthCare AG, Leverkusen, DE
(11)	280806	(11)	284965
(21)	1991-475	(21)	1994-7
(73)	Westfalia Finanzierungs- und Investitionsgesellschaft mbH, Lünen, DE	(73)	Westfalia Finanzierungs- und Investitionsgesellschaft mbH, Lünen, DE
(11)	280806	(11)	284965
(21)	1991-475	(21)	1994-7
(73)	DBT Deutsche Bergbau-Technik GmbH, Lünen, DE	(73)	DBT Deutsche Bergbau-Technik GmbH, Lünen, DE
(11)	280806	(11)	284965
(21)	1991-475	(21)	1994-7
(73)	DBT GmbH, Lünen, DE	(73)	DBT GmbH, Lünen, DE
(11)	281063	(11)	285456
(21)	1991-2505	(21)	1995-69
(73)	Westfalia Finanzierungs- und Investitionsgesellschaft mbH, Lünen, DE	(73)	Westfalia Finanzierungs- und Investitionsgesellschaft mbH, Lünen, DE
(11)	281063	(11)	285456
(21)	1991-2505	(21)	1995-69
(73)	DBT Deutsche Bergbau-Technik GmbH, Lünen, DE	(73)	DBT Deutsche Bergbau-Technik GmbH, Lünen, DE
(11)	281063	(11)	285456
(21)	1991-2505	(21)	1995-69
(73)	DBT GmbH, Lünen, DE	(73)	DBT GmbH, Lünen, DE
(11)	281071	(11)	286979
(21)	1991-2506	(21)	1997-4195
(73)	Westfalia Finanzierungs- und Investitionsgesellschaft mbH, Lünen, DE	(73)	BAVARIAN NORDIC A/S, Kvistgaard, DK
(11)	281071	(11)	288622
(21)	1991-2506	(21)	2000-969
(73)	DBT Deutsche Bergbau-Technik GmbH, Lünen, DE	(73)	VÁVRA Martin Ing., Praha, CZ
(11)	281071	(11)	288657
(21)	1991-2506	(21)	1996-3646
(73)	DBT GmbH, Lünen, DE	(73)	Bayer HealthCare AG, Leverkusen, DE
(11)	281072	(11)	289076
(21)	1991-2507	(21)	1992-3966
(73)	Westfalia Finanzierungs- und Investitionsgesellschaft mbH, Lünen, DE	(73)	Bayer HealthCare AG, Leverkusen, DE
(11)	281072	(11)	289092
(21)	1991-2507	(21)	1997-2372
(73)	DBT Deutsche Bergbau-Technik GmbH, Lünen, DE	(73)	DUFONEV R.C., a.s., Brno, CZ
(11)	281072	(11)	290012
(21)	1991-2507	(21)	1998-360
(73)	DBT GmbH, Lünen, DE	(73)	Schoeller Wavin Systems AG, Romont, CH
(11)	281762	(11)	290012
(21)	1994-1497	(21)	1998-360
(73)	Vattenfall Europe Generation AG & Co. KG, Cottbus, DE	(73)	IFCO Systems GmbH, Pullach, DE
(11)	281762	(11)	290317
(21)	1994-1497	(21)	1998-3474
(73)	Vattenfall Europe Generation AG & Co. KG, Cottbus, DE	(73)	INTEGRATED PACKAGING AUSTRALIA PTY LTD, Reservoir, Victoria, AU
(11)	282121	(11)	290437
(21)	1992-3733	(21)	1995-2817
(73)	Westfalia Finanzierungs- und Investitionsgesellschaft mbH, Lünen, DE	(73)	Westfalia Finanzierungs- und Investitionsgesellschaft mbH, Lünen, DE
(11)	282121	(11)	290437
(21)	1992-3733	(21)	1995-2817
(73)	DBT Deutsche Bergbau-Technik GmbH, Lünen, DE	(73)	DBT Deutsche Bergbau-Technik GmbH, Lünen, DE
(11)	282121	(11)	290437
(21)	1992-3733	(21)	1995-2817
(73)	DBT Deutsche Bergbau-Technik GmbH, Lünen, DE	(73)	DBT GmbH, Lünen, DE

- (11) 290848
 (21) 1996-3604
 (73) SIEGENIA-AUBI KG, Wilnsdorf, DE
- (11) 291031
 (21) 1995-1309
 (73) Bayer HealthCare AG, Leverkusen, DE
- (11) 291197
 (21) 1999-3424
 (73) Nord-Micro AG & Co. KG, Frankfurt am Main, DE
- (11) 291251
 (21) 1998-2684
 (73) Bayer HealthCare AG, Leverkusen, DE
- (11) 292069
 (21) 2001-1652
 (73) Bayer HealthCare AG, Leverkusen, DE
- (11) 292277
 (21) 1998-3958
 (73) EASTMAN CHEMICAL COMPANY, Kingsport, TN, US
- (11) 292330
 (21) 1999-2627
 (73) E. ON Ruhrgas AG, Essen, DE
- (11) 292496
 (21) 1996-1925
 (73) Glass Block Constructions(Aust) Pty Ltd, Malaga, Western Australia, AU
- (11) 292935
 (21) 2001-634
 (73) Zdychynec Pavel Ing., Praha, CZ

PD1K**Převod práv a ostatní změny majitelů užitečných vzorů**

- | | |
|---|--------------------------------------|
| (11) 6932 | (11) 11552 |
| (21) 1997-6939 | (21) 2001-12105 |
| (73) LOSTR a.s., Louny, CZ | (73) Plynoprojekt, a.s., Praha 2, CZ |
| (11) 6933 | (11) 11552 |
| (21) 1997-6940 | (21) 2001-12105 |
| (73) LOSTR a.s., Louny, CZ | (73) Plynoprojekt, a.s., Praha 2, CZ |
| (11) 8458 | |
| (21) 1999-8875 | |
| (73) ZDENĚK ANDRLÍK CIRUS, Bystré u Poličky, CZ | |
| (11) 8458 | |
| (21) 1999-8875 | |
| (73) Petr JINDRA - PIREOS, Litomyšl, CZ | |
| (11) 8828 | |
| (21) 1999-9296 | |
| (73) TURNWALD Peter, Düsseldorf, DE | |
| (11) 10089 | |
| (21) 2000-10606 | |
| (73) INGO ENGINEERING s.r.o., Plzeň, CZ | |
| (11) 10089 | |
| (21) 2000-10606 | |
| (73) Fremr Zdeněk Ing., Nezvěstice, CZ | |
| (11) 10563 | |
| (21) 2000-11188 | |
| (73) GRAFITEC, spol. s r.o., Dobruška, CZ | |
| (11) 11003 | |
| (21) 2001-11693 | |
| (73) Zdychynec Pavel Ing., Praha 4, CZ | |
| (11) 11197 | |
| (21) 2001-11766 | |
| (73) DUFONEV R.C., a.s., Brno, CZ | |

PD4Q**Převod práv a ostatní změny vlastníků průmyslových vzorů**

- (11) 24239
(21) 1992-25745
(73) KORAMO, a.s., Kolín, CZ
- (11) 24239
(21) 1992-25745
(73) PARAMO, a.s., Pardubice, CZ
- (11) 27432
(21) 1997-29992
(73) Nestlé Schöller GmbH & Co. KG, Nürnberg, DE
- (11) 27432
(21) 1997-29992
(73) Société des Produits Nestlé S.A., Nürnberg, DE
- (11) 27742
(21) 1997-29903
(73) Nestlé Schöller GmbH & Co. KG, Nürnberg, DE
- (11) 27742
(21) 1997-29903
(73) Société des Produits Nestlé S.A., Vevey, CH
- (11) 27955
(21) 1997-30184
(73) Šikula Libor, Tišnov, CZ
- (11) 28503
(21) 1998-30735
(73) Nestlé Schöller GmbH & Co. KG, Nürnberg, DE
- (11) 28503
(21) 1998-30735
(73) Société des Produits Nestlé S.A., Vevey, CH
- (11) 28993
(21) 1998-31148
(73) Nestlé Schöller GmbH & Co. KG, Nürnberg, DE
- (11) 28993
(21) 1998-31148
(73) Société des Produits Nestlé S.A., Vevey, CH
- (11) 29492
(21) 1999-31839
(73) CORONET-WERKE GMBH, Wald-Michelbach, DE
- (11) 29866
(21) 2000-32447
(73) Nestlé Schöller GmbH & Co. KG, Nürnberg, DE
- (11) 29866
(21) 2000-32447
(73) Société des Produits Nestlé S.A., Vevey, CH
- (11) 30043
(21) 2000-32778
(73) Nestlé Schöller GmbH & Co. KG, Nürnberg, DE
- (11) 30043
(21) 2000-32778
(73) Société des Produits Nestlé S.A., Vevey, CH
- (11) 31243
(21) 2002-33860
(73) ŘEHOUT Martin Mgr., Praha 1, CZ

QA9A**Nabídka licence**

- (73) POLOVODIČE, A. S., Praha, CZ
(11) 291341
(54) Způsob výroby polovodičových součástek

MC4A, MC4F**Zrušení patentů a autorských osvědčení**

Zrušení působí od počátku platnosti patentu

- (11) 287654
- (21) 1998-4318
- (22) 28.12.1998
- (54) Způsob přestavby roštového kotle na kotel s
fluidním spalováním
Datum nabytí právní moci: 08.11.2000

Udělené evropské patenty

Evropský patentový úřad udělil následující evropské patenty s účinky pro Českou republiku. Tyto patenty mohou být zrušeny nebo zachovány v pozměněném znění Evropským patentovým úřadem v řízení o odporu. K tomu, aby nabyt evropský patent účinnosti na území České republiky, je třeba, aby byl Úřadu předložen ve stanovené lhůtě překlad patentového spisu do českého jazyka (§35c odst. 2 až 4 zákona č. 527/1990 Sb., v platném znění)

(97) EP 1274257	(97) EP 1314647	(97) EP 1350601
(97) EP 1281625	(97) EP 1314829	(97) EP 1350672
(97) EP 1283164	(97) EP 1314898	(97) EP 1353096
(97) EP 1293428	(97) EP 1317894	(97) EP 1353235
(97) EP 1293612	(97) EP 1317925	(97) EP 1356957
(97) EP 1295554	(97) EP 1318126	(97) EP 1371793
(97) EP 1297787	(97) EP 1318321	(97) EP 1377395
(97) EP 1298273	(97) EP 1326509	(97) EP 1394906
(97) EP 1300101	(97) EP 1329233	(97) EP 1396191
(97) EP 1302109	(97) EP 1329545	(97) EP 1400857
(97) EP 1302252	(97) EP 1335140	(97) EP 1402855
(97) EP 1302292	(97) EP 1336623	(97) EP 1411007
(97) EP 1302256	(97) EP 1338763	(97) EP 1419880
(97) EP 1304410	(97) EP 1346635	(97) EP 1420033
(97) EP 1306200	(97) EP 1346841	(97) EP 1428739
(97) EP 1308665	(97) EP 1348557	(97) EP 1437807
(97) EP 1312283	(97) EP 1348558	(97) EP 1445854
(97) EP 1313171	(97) EP 1348935	

Zpřístupněné překlady nároků evropských patentových přihlášek

U následujících zveřejněných evropských patentových přihlášek s účinky pro Českou republiku byl přihlašovatelem předložen překlad patentových nároků do českého jazyka (§ 35a, odst. 4 zákona 527/1990 Sb., v platném znění).

Datum zpřístupnění překladu patentových nároků veřejnosti je datum publikace tohoto Věstníku.

(97) EP 1359900
(97) EP 1386818

Zveřejněné překlady evropských patentových spisů

U následujících evropských patentů s účinky pro Českou republiku byl majitelem předložen překlad patentového spisu do českého jazyka (§ 35c, odst. 2 zákona 527/1990 Sb., v platném znění).

Datum zveřejnění překladu patentového spisu je datum publikace tohoto Věstníku.

(97) EP 1287741	(97) EP 1356957
(97) EP 1287934	(97) EP 1403108
(97) EP 1295554	(97) EP 1423017
(97) EP 1335140	(97) EP 1431239
(97) EP 1344600	

Oprava

TH4A

V patentovém spisu dokumentu (11) **294076** - B6 je uveden chybný údaj, který se opravuje takto:

- stránka 17, nárok 11., řádek 30 = po spojení "nebo", místo slova "nakvarternizovaným" má správně být "nekvarternizovaným".

OBSAH

Číselné kódy pro označování bibliografických dat	2
Přehled zveřejněných přihlášek ochranných známek	3
Zveřejnění přihlášek ochranných známek	4
Přehled zápisů ochranných známek	185
Zápisy ochranných známek	186
Obnovy zápisů ochranných známek	236
Převody ochranných známek	291
Částečné převody ochranných známek	
Změny v údajích o vlastnících ochranných známek	298
Omezení seznamu výrobků a služeb ochranných známek	303
Změna v úpravě ochranné známky	304
Zániky ochranných známek	305
Zápisy licenčních smluv k ochranným známkám	329
Mezinárodní zápisy ochranných známek	332
Zrušené ochranné známky	334
Úřední opravy	336
Zveřejněné přihlášky ochranných známek - barevná vyobrazení	339

CONTENTS

Numerical Codes for Identification of Bibliographic Data	2
Survey of Published Trademark Applications	3
Publications of Trademark Applications	4
Survey of Trademark Registrations	185
Trademark Registrations	186
Trademark Renewals	236
Trademark Assignments	291
Partial Trademark Assignments	
Changes of Data Relating to Trademark Holders	298
Limitation of the List of Goods and Services	303
Change in the reproduction of the Trademark	304
Trademark Lapse	305
Registrations of Licence Contracts Concerning Trademarks	329
International Registrations of Trademarks	332
Trademark Cancellations	334
Official Announcements	336
Published Trademark Applications - Colour Reproductions	339

Číselné INID kódy pro označování bibliografických dat

Číselné INID kódy pro označování bibliografických dat ochranných známek

- (111) Číslo zápisu OZ (registrace)
- (811) Mezinárodní číslo zápisu OZ
- (151) Datum zápisu
- (210) Číslo přihlášky OZ (spisu)
- (220) Datum podání přihlášky
- (442) Datum zveřejnění přihlášky po průzkumu
- (450) Datum zveřejnění registrace OZ
- (320) Datum vzniku práva přednosti
- (511) Kód třídy výrobků a služeb
- (540) Reprodukce OZ
- (554) Prostorová OZ
- (510) Seznam chráněných výrobků a služeb
- (591) Údaje o barevnosti OZ
- (551) Kolektivní OZ
- (730) Identifikace vlastníka OZ - jméno a název firmy, ulice, PSČ a místo sídla majitele, stát, příp. stát USA
- (740) Identifikace zástupce - jméno a název firmy, ulice, PSČ a místo sídla zástupce
- (890) Název státu ochrany MOZ

INID codes and minimum required for the identification of bibliographics data relating to marks

- (111) Number of the registration of the mark
- (811) Number of the international registration of the mark
- (151) Date of the registration
- (180) Expected expiration date of the registration/renewal
- (210) Number of the application
- (220) Date of filing of the application
- (442) Date of the publication of the examined application
- (450) Date of the publication of the registration
- (320) Date of filing of the first application
- (511) Class of goods and services
- (540) Reproduction of the mark
- (554) Three-dimensional mark
- (510) List of protected goods and services
- (590) Information concerning colours of the mark
- (551) The collective mark
- (730) Identification of the trademark holder - name and firm name, street, postcode and place of the headquarter of the trademark holder, country, possibly State of the USA
- (740) Identification of the representative - name and firm name, street, postcode and place of the headquarter of the representative
- (890) Country of protection of the international mark

**Dvoupísmenné kódy pro označování zemí a
mezinárodních organizací použité ve
věstníku**

AR	Argentina
AT	Rakousko
AU	Austrálie
BM	Bermudy
BR	Brazílie
CA	Kanada
CH	Švýcarsko
CN	Čína
CY	Kypr
CZ	Česká republika
DE	Spolková republika Německo
DK	Dánsko
ES	Španělsko
FI	Finsko
FR	Francie
GB	Velká Británie
GR	Řecko
HK	Hongkong
HU	Maďarsko
ID	Indonésie
IE	Irsko
IN	Indie
IR	Irán
IT	Itálie
JP	Japonsko
KR	Korejská republika
KY	Kajmanské ostrovy
NL	Nizozemí
NZ	Nový Zéland
PL	Polsko
SC	Seychely
SE	Švédsko
SG	Singapur
SK	Slovensko
TH	Thajsko
TW	Tajwan
US	Spojené státy americké
VE	Venezuela
VG	Panenské ostrovy (Britské)
VN	Vietnam

**Dvoupísmenné kódy pro označování států
USA použité ve vestníku**

CA	California
CT	Connecticut
DE	Delaware
FL	Florida
GA	Georgia
IA	Iowa
IL	Illinois
IN	Indiana
KY	Kentucky
MA	Massachusetts
MD	Maryland
ME	Maine
MI	Michigan
NC	North Carolina
NJ	New Jersey
NY	New York
OH	Ohio
OR	Oregon
PA	Pennsylvania
RI	Rhode Island
SC	South Carolina
TN	Tennessee
TX	Texas
VA	Virginia
WA	Washington
WI	Wisconsin

Zveřejněné přihlášky ochranných známek

Číselný přehled

110582, 148342, 166809, 170700, 177699, 179609, 180169, 181106, 181265, 182666, 182851, 182852, 185486, 185539, 185947, 186028, 186933, 187234, 187700, 187886, 188261, 189127, 189128, 189197, 189198, 189381, 189382, 189513, 189551, 189704, 190427, 190797, 190798, 191148, 191421, 192287, 192562, 192647, 192797, 192854, 193014, 193443, 193448, 193676, 193938, 194262, 194646, 194681, 194855, 194995, 194997, 195184, 195185, 195187, 195235, 196032, 196222, 196487, 196488, 196539, 196623, 196671, 196672, 196718, 196719, 196720, 196804, 196817, 196897, 196991, 197025, 197026, 197058, 197100, 197323, 197373, 197448, 197602, 197611, 197752, 197795, 197801, 198083, 198084, 198106, 198107, 198109, 198110, 198232, 198294, 198343, 198522, 198523, 198582, 198651, 198711, 198712, 198795, 198873, 198876, 198916, 198941, 199036, 199037, 199042, 199044, 199045, 199046, 199182, 199369, 199418, 199425, 199530, 224209, 342013, 342017, 342049, 342121, 342201, 342206, 342211, 342212, 342213, 342291, 342316, 342330, 342347, 342349, 342350, 342366, 342467, 342473, 342564, 342565, 342681, 342693, 342770, 342787, 342788, 342789, 342791, 342825, 342839, 342840, 342853, 342867, 342951, 342952, 342984, 343044, 343086, 343096, 343112, 343113, 343172, 343205, 343216, 343249, 343278, 343308, 343369, 343401, 343402, 343403, 343413, 343414, 343415, 343463, 343500, 343501, 343502, 343505, 343507, 343518, 343525, 343528, 343533, 343538, 343623, 343644, 343658, 343667, 343696, 343697, 343698, 343767, 343869, 343870, 343871, 343882, 343883, 343910, 343932, 343995, 343996, 344003, 344004, 344059, 344076, 344081, 344083, 344390, 344391, 344392, 344393, 344397, 344418, 344419, 344420, 344422, 344436, 344442, 344457, 344463, 344467, 344475, 344519, 344539, 344540, 344541, 344542, 344543, 344544, 344545, 344546, 344566, 344582, 344590, 344604, 344605, 344606, 344621, 344622, 344623, 344625, 344626, 344628, 344632, 344672, 344678, 344679, 344699, 344701, 344722, 344728, 344729, 344730, 344733, 344751, 344752, 344759, 344772, 344774, 344775, 344776, 344777, 344778, 344779, 344780, 344781, 344794, 344798, 344799, 344800, 344801, 344802, 344803, 344804, 344821, 344822, 344833, 344834, 344835, 344836, 344837, 344838, 344839, 344840, 344849, 344854, 344855, 344877, 344878, 344879, 344882, 344888, 344889, 344904, 344930, 344932, 344969, 344976, 344977, 344985, 344996, 345001, 345002, 345012, 345018, 345032, 345036, 345068, 345072, 345081, 345100, 345105, 345109, 345110, 345111, 345112, 345116, 345119, 345130, 345160, 345166, 345167, 345169, 345220, 345242, 345243, 345244, 345245, 345246, 345247, 345248, 345250, 345258, 345275, 345288, 345293, 345324, 345342, 345343, 345345, 345347, 345348, 345349, 345352, 345353, 345368, 345369, 345387, 345400, 345410, 345413, 345440, 345475, 345481, 345483, 345485, 345487, 345491, 345495, 345496, 345534, 345537, 345543, 345556, 345567, 345570, 345571, 345572, 345594, 345595, 345596, 345598, 345602, 345604, 345608, 345612, 345614, 345618, 345636, 345640, 345646, 345657, 345658, 345660, 345696, 345697, 345699, 345709, 345743, 345749, 345753, 345754, 345755, 345756, 345774, 345775, 345776, 345780, 345795, 345800, 345811, 345827, 345841, 345873, 345876, 345885, 345888, 345889, 345894, 345910, 345927, 345929, 345943, 345944, 345945, 345947, 345953, 345965, 345966, 345967, 345973, 345974, 345976, 345983, 345984, 345985, 345987, 345988, 345991, 346000, 346033, 346044, 346046, 346051, 346056, 346066, 346069, 346075, 346076, 346079, 346089, 346095, 346096, 346097, 346098, 346100, 346110, 346127, 346133, 346147, 346170, 346178, 346180, 346198, 346201, 346202, 346203, 346204, 346206, 346248, 346255, 346257, 346258, 346260, 346261, 346262, 346263, 346264, 346265, 346267, 346268, 346271, 346272, 346298, 346312, 346317, 346318, 346319, 346322, 346334, 346335, 346340, 346347, 346357, 346360, 346365, 346382, 346390, 346410, 346411, 346412, 346414, 346415, 346416, 346417, 346420, 346424, 346427, 346430, 346435, 346440, 346450, 346483, 346484, 346493, 346513, 346519, 346524, 346525, 346530, 346546, 346574, 346576, 346578, 346584, 346586, 346588, 346590, 346592, 346599, 346627, 346628, 346633, 346639, 346642, 346647, 346649, 346657, 346664, 346668, 346670, 346671, 346672, 346677, 346682, 346685, 346689, 346690, 346693, 346694, 346695, 346699, 346701, 346702, 346704, 346705, 346706, 346708, 346714, 346727, 346734, 346737, 346751, 346753, 346755, 346758, 346765, 346768, 346769, 346781, 346782, 346783, 346784, 346787, 346813, 346819, 346820, 346828, 346831, 346832, 346835, 346836, 346838, 346851, 346852, 346853, 346872, 346885, 346887, 346888, 346891, 346894, 346899, 346900, 346913, 346914, 346925, 346929, 346943, 346958, 346959, 346960, 346969, 346974, 346982, 346983, 346984, 346995, 347016, 347018, 347022, 347023, 347024, 347025, 347033, 347041, 347046, 347048, 347055, 347056, 347057, 347058, 347064, 347067, 347074, 347075, 347082, 347084, 347102, 347104, 347109, 347120, 347121, 347125, 347133, 347134, 347138, 347140, 347146, 347147, 347153, 347156, 347159, 347181, 347183, 347185, 347187, 347192, 347198, 347205, 347206, 347213, 347222, 347224, 347226, 347235, 347236, 347238, 347239, 347242, 347243, 347244, 347246, 347247, 347261, 347266, 347268, 347279, 347280, 347293, 347300, 347301, 347302, 347303, 347304, 347311, 347312, 347314, 347315, 347320, 347322, 347323, 347324, 347325, 347337, 347338, 347339, 347343, 347344, 347353, 347355, 347356, 347357, 347358, 347359, 347360, 347362, 347363, 347374, 347375, 347376, 347377, 347378, 347379, 347380, 347384, 347385, 347387, 347389, 347390, 347398, 347399, 347404, 347406, 347407, 347408, 347429, 347430, 347432, 347433, 347441, 347444, 347445, 347449, 347464, 347482, 347489, 347503, 347515, 347518, 347526, 347532, 347550, 347551, 347564, 347566, 347567, 347569, 347570, 347571, 347572, 347573, 347574, 347576, 347597, 347609, 350054, 355506, 355508, 355511, 355512, 355513, 355514, 355517, 355518, 355523, 355525, 355527, 355528, 355531, 355546, 355560, 355561, 355563, 355567, 355569, 355571, 355572, 355573, 355574, 355575, 355582, 355583, 355589, 355592, 355594, 355598, 355600, 355602, 355605, 355606, 355608, 355609, 355610, 355612, 355613, 355615, 355616, 355617, 355631, 355638, 355651, 355652, 355653, 355711, 355712, 355714, 355717, 355718, 355772, 355777, 355787, 355817, 355818, 355871, 355877, 355904, 355905, 355910, 355911, 355912, 355914, 355919, 355920, 355922, 355937, 355938, 355953, 355960, 355964, 355965, 355966, 355967, 356008, 356012, 356014, 356019, 356022, 356058, 356060, 356062, 356063, 356148, 356149, 356165, 356166, 356179, 356183, 356188, 356189, 356190, 356191, 356194, 356196, 356197, 356205, 356206, 356207, 356208, 356209, 356211, 356237, 356240, 356241, 356247, 356251, 356254, 356285, 356287, 356289, 356299, 356395, 356396, 356397, 356401, 356407, 356410, 356411, 356412, 356413, 356436, 356438, 356439, 356440, 356477, 356523, 356586, 356588, 356637, 356640, 356654, 356667, 356681, 356693, 356699, 356700, 356706, 356707, 356708, 356709, 356711, 356719, 356724, 356747, 356750, 356760, 356761, 356768, 356769, 356773, 356774, 356837, 358083, 358393, 358394, 358395, 358396, 358397, 358398, 358399, 358400, 358401, 358402, 358411, 358424, 358427, 358435, 358436, 358440, 358457, 358459, 358517, 358521, 358594, 358600, 358604, 358605, 358631, 358632, 358637, 358691, 358812, 358833, 358854, 358920, 358921, 358922, 358923, 358952, 358991, 358992, 358993, 358994, 358995, 359096, 359097, 359114, 359120, 359335, 359336, 359337, 359338, 359339, 359495

Zveřejněné přihlášky ochranných známek

(210) **O 110582**
 (220) 23.04.1996
 (320) 23.04.1996
 (511) 7
 (540)

BLASTRAC

(510) (7) stroje na čištění odstředivým otrýskáváním a jejich součásti.
 (730) **The Wheelabrator Corporation, 55 Shuman Boulevard,**
 Naperville, IL, US
 (740) Dr. Karel Čermák, Národní třída 32, Praha 1, 11000

(210) **O 148342**
 (220) 01.11.1999
 (320) 01.11.1999
 (511) 2, 3, 29, 30, 31, 32, 33, 35
 (540)



M A L O O B C H O D N Í S Í Ť

(510) (2) barvy, laky, fermeže, mořidla; (3) prací, čistící, bělicí a lešticí prostředky, kosmetické výrobky včetně výrobků pro osobní hygienu a deodoranty; (29) maso, masové výtažky, konzervované potraviny, mléko a mléčné výrobky, jedlé oleje a tuky; (30) káva, čaj, veškeré obilné výrobky určené k lidské výživě, pečivo, cukrovinky, zmrzlina, ochucovací omáčky a koření, med, sůl, kvasnice; (31) neupravené zemědělské produkty a čerstvá zelenina; (32) pivo, veškeré nealkoholické nápoje a minerální vody, sirupy a přípravky k výrobě nápojů, ovocné šťávy; (33) alkoholické nápoje; (35) provozování obchodních sítí, reklamní a nabídková činnost, organizační činnost při výkonu obchodní činnosti, obstaravatelsví v oblasti obchodu.
 (590) Barevná
 (730) **MO PARTNER a.s., Hálkova 171/2, Olomouc, 77200, CZ**
 (740) TETRAPAT, RNDr. Halaxová Zdeňka, Univerzitní 7, Olomouc, 77200

(210) **O 166809**
 (220) 25.04.2001
 (320) 25.04.2001
 (511) 4, 7, 9, 11
 (540)

SMS FILTER

(510) (4) výrobky pro pohlcování a vázání prachu zařazené ve tř. 4; (7) prachový sáček pro vysavače - sběrač; (9) filtry pro dýchací masky, respirátory na filtraci vzduchu; (11) filtry klimatizační, filtry (části zařízení pro průmysl nebo domácnost), filtry do vysavačů, odvlhčovačů, digestoří, filtry do zvlhčovačů.
 (730) **HIT CZ FILTRAČNÍ SÁČKY s.r.o., U bažantnice 983,**
 Poděbrady, 29001, CZ

(210) **O 170700**
 (220) 20.08.2001
 (320) 20.08.2001
 (511) 19, 20, 21, 24, 25, 28, 37, 39, 41, 42
 (540)

ORIGINÁL MAŘÍŽ

(510) (19) stavební materiály nekovové, stavební a technická keramika a sklo, dlaždice, obkládačky; (20) rámy na obrazy a fotografie, rámy na zrcadla ze dřeva, kovů, keramiky, porcelánu, majoliky, plastických hmot, skla, rákosu, kovový nábytek, plastový nábytek, dřevěný nábytek, stoly, židle, křesla, stoličky, skříň, police, houpací židle; (21) užitková keramika, ručně malovaná keramika, drátovaná keramika, keramika malovaná výtvarníky, kamenina, raku, porcelán, sklo, vše uvedené pro domácnost, interiéry, exteriéry a zahrady, ručně malované a keramické obklady, dlažby, kachle a kamnářské kachle, potíštěné keramické obklady a dlažby, keramika užitková a porcelán s malbou pod glazuru i nad glazuru, jedná se o tyto tvary a předměty: vázy, hrnky, hrnky s podšálky, korbele, džbány, hrnky na bylinky, aromalampy, dózy, hrnky se sítkem a pokličkou, máselnice,

sýrovníky, nádoby na med a alkoholické nápoje, nádoby na nealkoholické nápoje, konvice, čajové a kávové servisy, květníky a obaly na květníky, popelníky, držáky na ubrusy, závěsné reliéfy, označení budov a dveří, dekorativní a dárkové předměty, figury zvířat a lidí, dárkové figury, zahradní plastiky, kachle, pitka a budky pro ptáky, knoflíky, obklady a dlažby, keramika ozdobná a figurální, sklo ozdobné a figurální, suroviny pro keramiku; (24) pokrývky ložní a ubrusy, plédy, pokrývky, šátky, šály, přehozy, paravány, utěrky, osušky, textilní pouzdra, textilní tašky a kabelky; (25) oděvy, obuv, kloboučnické zboží; (28) hry, hračky, vánoční ozdoby ze skla, keramiky, dřeva, plastických hmot, kovů a rákosu; (37) malování na keramiku; (39) služby poskytované cestovními kancelářemi; (41) malování na keramiku pro veřejnost, kursy keramiky, všeobecné výtvarné a umělecké kursy, pořádání sportovních akcí; (42) programování pro počítače, poskytování ubytování a stravování.

(730) **Trubáčková Markéta, U háje 25, Praha 4, 14700, CZ**
 (740) Kamil Kolátor, Lučanská 5, Jablonec nad Nisou, 46602

(210) **O 177699**
 (220) 12.03.2002
 (320) 12.03.2002
 (511) 9, 16, 35, 41, 42, 43
 (540)



(510) (9) výrobky a zařízení kontrolní, měřicí, řídicí a regulační techniky, rozvaděče nízkého napětí, elektrické přístroje, přístroje a zařízení pro záznam, zesilování, reprodukci a přenos písma, zvuku a obrazu, videorekordéry, videokamery, kancelářská technika, zejména počítače, jejich periferní vybavení včetně diskové jednotky pro uchování programu, diskové paměti, jednotky pro vnitřní řízení, software na magnetických nosičích a ostatní příslušenství počítačů, databanky, faxové přístroje, kopírovací technika, telefonní přístroje, včetně v kombinaci se záznamníky, elektronické kalkulačky, elektrické cívký a držáky elektrických cívek, galvanické články, elektrické kolektory, elektrické kontaktní zařízení, elektrické ovládací, spínací a rozvodné desky, elektrické pojistky, elektrické poplašné zvonky, elektrické přípojky, elektrické přístroje pro spouštění a/nebo ovládání strojů a motoru pomocí elektrických veličin, jako například proudu a/nebo napětí, elektrické přístroje pro odporové i oboukové svařování, elektrické spínače, elektrické transformátory, elektrické ukazovací přístroje, jako například elektroměry, elektrické přístroje na zjišťování závad, hasicí zařízení elektráren, elektrické vedení, jakož i kabely elektrického vedení, elektrické vodiče, jakož i ohebné a světelné a elektrický izolovaný drát, elektrické výbojky, elektrody pro elektrické svařování, elektronky, diody, tranzistory, integrované elektronické obvody, jakož i s programovatelným prvkem, včetně mikročipů, elektrodynamické přístroje, elektrogalvanizační přístroje, elektrolyzéry, monočlánky, alkalické články, akumulátory, speciální pouzdra pro zařízení, přístroje a nástroje, které jsou zařazené do této třídy; (16) papír, lepenka a výrobky z těchto materiálů, které nejsou zařazené do jiných tříd, tiskárenské výrobky, tiskoviny, časopisy, periodika, knihy, potřeby pro knižní vazby, fotografie, papírenské zboží, folie, kalendáře, katalogy, prospekty, plakáty, pohlednice, mapy, obálky, obaly, obaly na spisy, desky - v rámci této třídy, desky na dokumenty, dopisní papír, držáky na psací potřeby, etikety kromě textilních, samolepky, vložky, papír balící, papírové ubrusy, psací potřeby, psací podložky, psací soupřavy, lepidla pro papírenství nebo domácnost, materiál pro umělce, štětce, psací stroje a kancelářské potřeby s výjimkou nábytku, kancelářské pořadače, učební a školní potřeby a pomůcky s výjimkou přístrojů, plastické obaly, které nejsou zařazené do jiných tříd; (35)

inzertní, reklamní a propagační činnost, poskytování pomoci při provozu obchodu včetně zprostředkování obchodních a souvisejících obchodně personálních záležitostí, organizování výstav a veletrhů k reklamním a obchodním účelům, organizování módních přehlídek k obchodním účelům, správa obchodních zájmů třetích osob, vypracování statistických přehledů, poradenství v oblasti organizace a ekonomiky podnikání, marketing, průzkum a analýzy trhů, aranžérství, pronájem kancelářských strojů a zařízení, distribuce zboží k reklamním účelům, rozmnožování dokumentu, obstaravatelská a zprostředkovatelská činnost v této oblasti; (41) činnost vyučovací, výchovná, vzdělávací a zábavní včetně pořádání specializačních doškolovacích kurzů, symposií a konferencí, doprovodné výstavy, provozování pracovních diskusí a zájmového klubu, organizování výstav a veletrhů ke vzdělávacím, kulturním, výchovným a zábavním účelům, organizování společensko-kulturních akcí, pořádání zábavních soutěží, organizování soutěží o oceňování nejlepších exponátů, jakož i nejlepších expozic, organizování módních přehlídek pro výchovné, vzdělávací, kulturní a zábavní účely, distribuční a půjčovná činnost, spadající do této třídy, provozování galerií, obstaravatelská a zprostředkovatelská činnost v této oblasti, překladatelské služby; (42) technické zabezpečení výstav a výstavních ploch, odborné poradenství, vztahující se k organizování výstav a veletrhů - v rámci této třídy, organizování výstav a veletrhů k jiným než reklamním a obchodním účelům, například galerií, služby architektské, organizování módních přehlídek jako informace o módě, inženýrsko-technická činnost v oblasti tvorby a poskytování software, inženýrsko-technické a právní průzkumy v otázkách ochranných práv, technické poradenství a vypracování posudků, pronájem zařízení pro zpracování dat, pronájem strojů a zařízení, spadající do této třídy, správa a zhodnocování nehmotného vlastnictví a původcovských práv, obchodování s původcovskými a průmyslovými právy, zprostředkovatelská činnost v této oblasti; (43) hostinské, restaurační, hotelové a jiné služby pro hosty včetně rezervace ubytování, provozování kempů, zprostředkovatelská činnost v této oblasti.

- (730) **Bohemia Video Art, a.s.**, Rašínova 2, Brno, 60200, CZ
(740) Ing. Dohnal Jiří, patentový zástupce, Nedbalova 29, Brno, 62300

- (210) **O 179609**
(220) 07.05.2002
(320) 07.05.2002
(511) 35
(540)

Document audit

Solution reducing costs of printing and copying.

- (510) (35) kopírování nebo rozmnožování dokumentů, poradenství v obchodní činnosti, obchodní nebo podnikatelské poradenství (profesionální).
(730) **CPSsystem, a.s.**, Plynární 33, Praha 7, 17000, CZ

- (210) **O 180169**
(220) 27.05.2002
(320) 27.05.2002
(511) 16, 41
(540)

SKY

- (510) (16) časopisy o cestování; (41) vydávání elektronických časopisů o cestování v rámci této třídy.
(730) **DEBORA spol. s r.o.**, Vršovické náměstí 1013/3, Praha 10, 10100, CZ
(740) ČERVENKA, KLEINTOVÁ, TURKOVÁ Patentová, známková a advokátní kancelář, Jana Turková, Budečská 6, Praha 2, 12000

- (210) **O 181106**
(220) 20.06.2002
(320) 20.06.2002
(511) 38

RADIO VALAŠSKÉHO KRÁLOVSTVÍ

- (540)
(510) (38) rozšiřování rádiových programů, provozování rozhlasového vysílání.
(730) **EN - DAXI, s.r.o.**, Zašovská 750, Valašské Meziříčí, 75701, CZ
(740) Mgr. Olga Sedláčková, advokátka, Wuchterlova 1609/8, Praha 6, 16000

(210) **O 181265**
(220) 24.06.2002
(320) 24.06.2002
(511) 3, 5, 6, 8, 16, 21, 29, 30, 31, 32, 33, 34, 42
(540)



- (510) (3) prací a bělicí prostředky, mycí, čistící, leštící, odmašťovací a brusné prostředky, mýdla, parfumerie, éterické oleje, prostředky pro péči o tělo, vlasové vody, prostředky na čištění a ošetřování zubů, ústní voda, navlhčené čistící ubrousky pro hygienické účely jakož i pro péči o tělo a krásu, vata, vatové polštářky, vatové tyčinky; (5) farmaceutické výrobky a preparáty pro péči o zdraví, náplasti, obvazový materiál, dezinfekční prostředky, vata, vatové polštářky, vatové tyčinky, dámské vložky, tampony, slípkové vložky, pleny pro dospělé, veškeré uvedené zboží také z celulózy, rouna a flokonu nebo s jejich použitím, dietetické potraviny a potravinářské přípravky, dietetické pomůcky pro péči o zdraví, obzvláště vitamíny, minerální látky a podpůrné doplňky výživy, dětská strava, žvýkačky, vše pro lékařské účely; (6) domácí fólie z hliníku; (8) nožičské zboží, vidličky, lžice, holící stroje a žiletky; (16) papírové výrobky pro domácnost a hygienu obsažené ve třídě 16, zejména toaletní papír, kuchyňské ubrousky, kapesníky, ubrousky, kosmetické a ošetřovací tampóny z vrstevnatého materiálu, jakož i dětské pleny, veškeré uvedené zboží také z celulózy, rouna a flokonu nebo s jejich použitím, sáčky pro uchovávání potravin z papíru nebo umělé hmoty, sáčky na zamrazování, kuchyňské fólie z papíru nebo umělé hmoty; (21) domácí zboží pro kuchyň, zejména pánve, hrnce, síta, nákykové formy, pečící formy, zboží ze skla, porcelánu, keramiky, kameniny nebo umělé hmoty pro domácnost a kuchyň, obzvláště sklenice, šálky, konvičky, poháry, talíře, desky, vázy, misky, ruční šlehače, měchačky, košťata, kartáče všeho druhu spadající do tř. 21, kartáče na násadě, houby, čistící a kuchyňské hadry, kůže na okna, oprašovače, mopy, kobercové kartáče, ocelová vlna, kbelíky, rukavice pro domácnost, čističe hrnců, domácí zboží pro kuchyň, zejména pánve, hrnce, síta, nákykové formy, pečící formy, z ušlechtilých kovů nebo s povrchovou úpravou; (29) ovoce, zelenina a luštěniny (zpracované), ovocná a zeleninová dřev, lahůdkové saláty ze zeleniny nebo listových salátů, výrobky z brambor všeho druhu, zejména hranolky, krokety, opékané brambory, předvařené brambory, bramboráky, bramborové knedlíky, smažené brambory, lupínky, tyčinky, polotovary a hotová jídla, zejména polévky (včetně instantních polévek), eintopf, sušená i mokrá hotová jídla skládající se převážně z jednoho nebo více uvedených produktů: zelenina, upravené ovoce, sýr, popř. také s přísadkou těstovin nebo rýže, ovoce, zeleniny, marmelády, vejce, mléko a mléčné výrobky, obzvláště mléko na pití, kyselé mléko, podmásli, jogurt, jogurt s ovocem, jogurt s čokoládou nebo přísadkou kakaa, nealkoholické mléčné nápoje, syrovátka, čokoládové nápoje, kefir, smetana, tvaroh, ovocná a tvarohová jídla, dezerty, které sestávají převážně z mléka a dochucovadel z želatiny a/nebo škrobu jako pojiva, máslo, rozpuštěné máslo, sýr, upravený sýr, jedlé oleje a tuky, slané pečivo, solené a nesolené ořívky a jiné pochutiny, obsažené ve třídě 29, veškeré uvedené zboží i zmrazené, resp. konzervované, sterilované nebo homogenizované; (30) obilné chipsy, omáčky, včetně salátových záливоk, ovocné omáčky, kečup, křen, kapary, káva, čaj, kakao, čokoláda, výrobky z čokolády, kakaový prášek, marcipán, nugát,

výrobky z marcipánu a nugátu, pomazánky sestávající hlavně z cukru, kakaa, nugátu mléka a/nebo tuků, pralinky i plněné, cukr, výrobky z cukru, bonbóny, obzvláště karamelové, mátové, ovocné a gumové bonbóny, lízátká, žvýkačky pro nemedicinské účely, rýže, tapioka, náhražky kávy, pizza, mouky a přípravky z obilí, loupané celozrnné obilí, zejména rýže, pšenice, oves, ječmen, žito, proso, kukuřice a pohanka, uvedené zboží také ve formě směsí a jiných úprav, obzvláště pšeničné otruby, pšeničné klíčky, kukuřičná mouka, kukuřičné kroupy, lněná semínka, müsli a müsli tyčinky (skládající se převážně z obilných vloček, sušeného ovoce, ořechů), cereálie, popcorn, chléb, housky, cukrářské pečivo, zboží z těsta a z celozrnného těsta, obzvláště nudle, zmrzlina, mražené krémy, med, melasový sirup, kvasnice, prášek do pečiva, pudink, sůl, hořčice, ocet, koření, kořenící směsi, celozrnný pepř, slané pečivo, obilné křupky a podobné obsažené ve třídě 30, sušená i mokrá jídla, která se skládají převážně z těstovin nebo rýže, veškeré uvedené zboží také i zmrazené, resp. konzervované, sterilované nebo

- (730) **REWE - Zentral AG**, Domstrasse 20, Köln, DE
 (740) Advokátní a patentová kancelář Traplová, Hakr, Kubát, JUDr. Traplová Jarmila, Přístavní 24, Praha 7, 17000

- (210) **O 182666**
 (220) 15.08.2002
 (320) 15.08.2002
 (511) 9, 16, 20, 28, 35, 38, 41, 42
 (540)

VIT

- (510) (9) elektronické přístroje pro záznam, přenos, zpracování a reprodukci informací, nosiče informací, záznamová média, modemy, hlasové schránky, karty s pamětí nebo mikroprocesorem; (16) výrobky z papíru, lepenky, plakáty, periodika, tiskoviny včetně reklamních a propagačních, formuláře, návody a příručky, průvodní dokumentace, ochranné obaly z papíru, lepenky a plastu (nezařazené do jiných tříd), umělecké a ozdobné předměty z materiálu tř. 16; (20) karty plastové (v rámci této třídy); (28) hry elektronické (neprovozované na obrazovkách TV přijímačů); (35) propagace, zprostředkovatelská a obstaravatelská činnost v oblasti obchodu, obchodní nebo podnikatelské informace, pomoc při řízení obchodní činnosti, obchodní nebo podnikatelské průzkumy, překlad informací do počítačových databází, systemizace informací do počítačových databází, obchodní služby související s poskytováním obchodních informací, obchodní služby související s informačními registry, informačními stránkami a jinými zdroji informací, které jsou k dispozici na počítačových, datových a telekomunikačních sítích, obchodní služby poskytované elektronicky, obchodní informace, poskytování on-line informačních bulletinů v oblasti obchodu, automatizované zpracování a přenos informací v oblasti reklamy a pomoci při řízení obchodní činnosti; (38) telekomunikační a informační služby, zprostředkovatelská činnost v oblasti telekomunikací, zřizování, připojování a propojování počítačových sítí (např. Internet), pronájem zařízení a sítí pro uvedené služby, poskytování on-line elektronických vývěsek, poskytování uživatelského přístupu na globální počítačovou informační síť, služby telekomunikační brány, zejména poskytování on-line spojení na zprávy a na odkazové materiály, poskytování telekomunikačního připojení ke globální počítačové síti, telekonferenční služby, elektronická pošta, posílání zpráv, přenos zpráv a obrazových informací pomocí počítače, pronájem zařízení pro přenos informací, elektronický přenos dokumentů, získávání a šíření zpráv a informací prostřednictvím telekomunikační sítě nebo datové sítě nebo sítě výpočetní, šíření elektronických tiskovin, časopisů, periodik a knih prostřednictvím počítačové, datové, telekomunikační nebo informační sítě, služby hlasové schránky, služby přístupu k

datovým a informačním sítím a Internetu, automatické zpracování a přenos telekomunikačních informací, zprostředkování přenosu dat, provozování telekomunikačních center s přístupem do databází, poskytování on-line informačních bulletinů v oblasti telekomunikací; (41) zprostředkování v oblasti kultury, sportovní, zábavná a výchovná činnost, organizace provádění her a soutěží; (42) služby výpočetní techniky, odborné poradenství (s výjimkou obchodního) v oblasti informací, obnovování počítačových databází, pronájem počítačů a zařízení pro zpracování dat a informací, provozování počítačových center s přístupem do databází, poskytování vyhledávacích prostředků k získání informací na globálních informačních sítích, zprostředkovatelská a obstaravatelská činnost v oblasti informatiky, umístování webových stránek, webové stránky (tvorba a správa), tvorba a správa webových stránek pro třetí osoby, hosting webových stránek.

- (730) **ČESKÝ TELECOM a.s.**, Olšanská 5, Praha 3, 13034, CZ

- (210) **O 182851**
 (220) 23.08.2002
 (320) 23.08.2002
 (511) 9, 35, 37, 41, 42
 (540)

scanservice

END OF ENTROPY

- (510) (9) data, databáze a jiné informační produkty na magnetických, elektronických a optických nosičích, software a hardware, nosiče dat všeho druhu spadající do tř. 9, nenahrané i nahrané nosiče pro elektromagnetický a optický záznam obrazu a zvuku, magnetické nosiče dat, disky a diskety, zip média, videokazety, nosiče CD-ROM, DVD-ROM a VDV nosiče, nosiče dat magnetické, magnetická média, nosiče dat optické, nosiče zvukových nahrávek, nosiče software, kompaktní disky, pásky, chipy, kazety pro počítačové programy, paměťové a optické disky a laserové desky, optický materiál pro uchovávání dat, multimediální aplikace, 3D animace, multimediální informační katalogy, elektronické časopisy, elektronická periodika a knihy v elektronické podobě, audiovizuální programy, audio programy, obaly na zvukové nosiče a videokazety, programové vybavení pro informační technologie a pro komunikaci, programové vybavení umožňující elektronické obchodování, videohry, nahraný software na CD a DVD discích a magnetických médiích, elektrická zařízení a hardware na záznam a čtení digitálních dat, čipové a magnetické platební karty, počítače a jejich příslušenství, zejména monitory, grafické karty, akcelerátory, elektronické přístroje; (35) digitalizace listinné dokumentace, dokumentace, převážně papírové dokumentace do elektronické podoby s využitím výpočetní techniky a odpovídajícího programového vybavení, uskladňování dat - archivace dokumentů a dokumentace podniků v elektronické podobě na velkokapacitní nosiče dat; (37) provádění digitalizace listinné dokumentace, montáž, opravy a servis elektronických přístrojů a výpočetní techniky uvedených ve tř. 9; (41) vzdělávací služby, organizování a vedení seminářů, školení, vzdělávacích akcí, konferencí, organizování vzdělávacích výstav, organizování soutěží, klubových setkání, pořádání a řízení pracovních setkání, školicí činnost; (42) návrh programového vybavení, aktualizace programového vybavení, údržba programového vybavení, programování počítačů, technické studie v oblasti počítačů a programového vybavení, vývoj a tvorba software, poskytování software, programové projekty, tvorba informačních databází, elektronických časopisů, periodik, knih, počítačové služby, archivace dokumentů na strojově čitelných nosičích, poradenská činnost v oblasti software a výpočetní techniky, včetně digitalizace listinné dokumentace.
- (590) Barevná
 (730) **scanservice spol. s r.o.**, V Olšinách 2300/75, Praha 10, 10100, CZ
 (740) Bohemia Patent, Ing. Jana Vandělková, Hradební 3, Praha 1, 11000

- (210) **O 182852**
 (220) 23.08.2002
 (320) 23.08.2002
 (511) 9, 35, 37, 41, 42

(540)

scanservice



(9) data, databáze a jiné informační produkty na magnetických, elektronických a optických nosičích, software a hardware, nosiče dat všeho druhu spadající do tř. 9, nenahrané i nahrané nosiče pro elektromagnetický a optický záznam obrazu a zvuku, magnetické nosiče dat, disky a diskety, zip média, videokazety, nosiče CD-ROM, DVD-ROM a VDV nosiče, nosiče dat magnetické, magnetická média, nosiče dat optické, nosiče zvukových nahrávek, nosiče software, kompaktní disky, pásky, chipy, kazety pro počítačové programy, paměťové a optické disky a laserové desky, optický materiál pro uchovávání dat, multimediální aplikace, 3D animace, multimediální informační katalogy, elektronické časopisy, elektronická periodika a knihy v elektronické podobě, audiovizuální programy, audio programy, obaly na zvukové nosiče a videokazety, programové vybavení pro informační technologie a pro komunikaci, programové vybavení umožňující elektronické obchodování, videohry, nahraný software na CD a DVD discích a magnetických médiích, elektrická zařízení a hardware na záznam a čtení digitálních dat, čipové a magnetické platební karty, počítače a jejich příslušenství, zejména monitory, grafické karty, akcelerátory, elektronické přístroje; (35) digitalizace listinné dokumentace, dokumentace, převážně papírové dokumentace do elektronické podoby s využitím výpočetní techniky a odpovídajícího programového vybavení, uskládání dat - archivace dokumentů a dokumentace podniků v elektronické podobě na velkokapacitní nosiče dat; (37) provádění digitalizace listinné dokumentace, montáž, opravy a servis elektronických přístrojů a výpočetní techniky uvedených ve tř. 9; (41) vzdělávací služby, organizování a vedení seminářů, školení, vzdělávacích akcí, konferencí, organizování vzdělávacích výstav, organizování soutěží, klubových setkání, pořádání a řízení pracovních setkání, školicí činnost; (42) návrh programového vybavení, aktualizace programového vybavení, údržba programového vybavení, programování počítačů, technické studie v oblasti počítačů a programového vybavení, vývoj a tvorba software, poskytování software, programové projekty, tvorba informačních databází, elektronických časopisů, periodik, knih, počítačové služby, archivace dokumentů na strojově čitelných nosičích, poradenská činnost v oblasti software a výpočetní techniky včetně digitalizace listinné dokumentace.

(590) Barevná

(730) scanservice spol. s r.o., V Olšínách 2300/75, Praha 10, 10100, CZ

(740) Bohemia Patent, Ing. Jana Vandělíková, Hradební 3, Praha 1, 11000

(210) O 185486

(220) 12.11.2002

(320) 12.11.2002

(511) 29, 30, 43

(540)



PANDA
Kuřecí speciality

(510) (29) masové výrobky, saláty, brambory opékané – křupavé, brambůrky opékané – křupavé, bramborové řízky; (30) tapioka, kávové náhražky, kávové, kakaové a čokoládové nápoje, mouka a obilní přípravky, knedlíky, chlebičky obložené, sendviče s masem, jemné pečivo, zákusky, dorty, těstoviny, omáčky; (43) ubytování v pensionech, turistických táborech, turistických ubytovnách, farmách, pensionech, domech oddechu, provoz stánků s rychlým občerstvením.

(590) Barevná

(730) K.S.P. s.r.o., Bryksova 762/44, Praha 9, 19000, CZ

(740) Ing. Jiří Langhans, Krajínova 805/7, Třebíč, 67401

(210) O 185539

(220) 13.11.2002

(320) 13.11.2002

(511) 9, 16, 20, 25, 29, 30, 32, 33, 34, 39, 41, 42, 43, 44

(540)



STÁTNÍ OPERA PRAHA

(510) (9) software, magnetické nosiče zvuku a obrazu, zejména disky, optické disky, audio a video kazety; (16) neperiodické tiskoviny a publikace, knihy, divadelní programy, vstupenky, rekvizity z papíru; (20) dekorace ze dřeva, divadelní výpravy; (25) divadelní kostýmy; (29) bramborové lupínky, mandle zpracované, oříšky zpracované; (30) cukrovinky, čokoláda, krekry, oplatky, káva, čaj; (32) nápoje nealkoholické, minerální vody; (33) alkoholické nápoje s výjimkou piv; (34) cigarety, doutníky; (39) organizování prohlídek divadelních budov a zařízení; (41) pronájem divadelních prostor, výchovná a vzdělávací činnost; (42) vývoj počítačového softwaru, tvorba databází, hosting webových stránek; (43) provozování občerstvení; (44) poskytování služeb pro osobní hygienu a služeb souvisejících s péčí o vzhled osob.

(730) STÁTNÍ OPERA PRAHA, příspěvková organizace, Legerova 75/57, Praha 1, 11000, CZ

(210) O 185947

(220) 25.11.2002

(320) 25.11.2002

(511) 1, 11, 37, 42

(540)

FRESHLINE

(510) (1) průmyslové a speciální plyny užívané při konzervaci, mražení nebo zpracování potravinářských výrobků; (11) chladicí a mrazicí zařízení užívaná pro potravinářské výrobky; (37) instalace, obsluha, opravy a údržba chladících a mrazících zařízení a zařízení pro zpracování potravinářských výrobků; (42) vědecké, technologické, konzultační, revizní, optimalizační a monitorovací služby vztahující se k zásobování průmyslovými plyny a k využívání průmyslových plynů, k mrazícím a chladírenským zařízením, k vybavení pro zpracování jídla, k potravinářským technologiím, včetně technologií pro konzervaci, vyzrávání a zpracování potravinářských výrobků.

(730) Air Products & Chemicals, Inc., 7201 Hamilton Boulevard, Allentown, PA, US

(740) Patentservis Praha a.s., Jivenská 1273/1, Praha 4, 14021

(210) O 186028

(220) 27.11.2002

(320) 27.11.2002

(511) 16, 21

(540)



(510) (16) papírové reklamní předměty, papírové etikety, papírenské zboží, papírové tašky, umělohmotné tašky, papírové kelímky, těžítka, viněty, pasparty, plakáty, účtenky, papírové visačky, papírové ubrousky, psací potřeby, papírové obaly na lahve, samolepky, katalogy, reklamní a ozdobné předměty v jiné třídě neuvedené; (21) zboží skleněné, zejména lahve, košťáry na víno, sklenice, demižony.

(730) Ing. Luboš Oulehla, Nové Bránice 39, Nové Bránice, 66446, CZ

(740) JUDr. Milan Kyjovský, advokát, Poštovská 8c, Brno, 60100

(210) O 186933

(220) 18.12.2002
(320) 18.12.2002
(511) 9, 10
(540)

FOMAtec

(510) (9) přístroje a nástroje fotografické, filmové a optické, přístroje pro záznam, převod a reprodukci obrazu, RTG přístroje, negatoskopy (zařízení určené k prohlížení RTG snímků), zpracovatelská zařízení pro RTG filmy (vyvolávací automaty), přístrojová technika umožňující převod RTG záření do viditelné oblasti, vše výše uvedené ne pro lékařské účely; (10) RTG přístroje, negatoskopy (zařízení určené k prohlížení RTG snímků), zpracovatelská zařízení pro RTG filmy (vyvolávací automaty), přístrojová technika umožňující převod RTG záření do viditelné oblasti, vše výše uvedené pro lékařské účely.

(730) **FOMA Bohemia, spol. s r.o.**, J. Krušinky, Hradec Králové, 50104, CZ

(740) Patentservis Praha a.s., Jivenská 1273/1, Praha 4, 14021

(210) **O 187234**
(220) 31.12.2002
(320) 31.12.2002
(511) 3, 16
(540)



(510) (3) papírové vlhké hygienické výrobky, např. kapesníčky; (16) toaletní papír, papírové ubrusky.

(730) **Penny Market s.r.o.**, Jirny 353, 25090, CZ

(740) JUDr. Kupka Miroslav, patentový zástupce, Spalova 2261, Rakovník, 26901

(210) **O 187700**
(220) 17.01.2003
(320) 17.01.2003
(511) 29, 31, 44
(540)

FARMA STRACHOVICE

(510) (29) maso a výrobky z něj, mléko a výrobky z něj, vejce a výrobky z nich; (31) živá zvířata, zejména skot, krmivo pro zvířata, zrní, obilniny, osivo, výrobky zemědělské, zahradnické a lesní zařazené do této třídy; (44) zemědělské a zahradnické služby,

(730) **Farma Strachovice, s. r. o.**, V Kapslovně 2/2767, Praha 3, 13000, CZ

(740) Ing. Střelák Jiří, Pařížská 17, Praha 1, 11000

(210) **O 187886**
(220) 24.01.2003
(320) 24.01.2003
(511) 18, 25
(540)

w aggon

(510) (18) kožené kabelky, kufry, výrobky z imitace kůže zařazené do této třídy; (25) kožené bundy a kožené oděvy, oděvy z imitace kůže, bundy, kalhoty, sukně, kabáty, oděvy sportovní, jeans oděvy, ponožky, plavky, trika, svetry, obuv, oděvy dámské, pánské, dětské.

(730) **Francová Petra**, Alej 17. Listopadu 2695, Roudnice nad Labem, 41301, CZ

(210) **O 188261**
(220) 04.02.2003
(320) 04.02.2003
(511) 9, 16, 35, 38, 41, 42
(540)



(510) (9) data, databáze a jiné informační produkty na magnetických, elektronických a optických nosičích, související software a hardware, nosiče dat všeho druhu spadající do tř. 9, elektronické a datové sítě, multimediální aplikace, 3D animace, multimediální informační katalogy, elektronické časopisy, elektronická periodika a knihy v elektronické podobě, software pro počítače, programové vybavení pro informační technologie a pro komunikaci, programové vybavení umožňující elektronické obchodování, videohry, nahraný software na CD a DVD discích a magnetických médiích, magnetické disky, optické disky, zařízení pro zpracování informací, systémy informační techniky zařazené ve tř. 9, audio, video a výpočetní, komunikační a informační techniky zařazené ve tř. 9, audio, video a DTP studia; (16) papír, výrobky z papíru, periodické a neperiodické publikace, knihy, učebnice a učební pomůcky, časopisy, brožury, fotografie, informační produkty na papírových nosičích, letáky, plakáty, data a databáze na papírových nosičích, tištěné manuály, reklamní, propagační a užitkové výrobky z papíru např. pohlednice, dopisní papíry, obálky, přání, kalendáře, samolepky, obálky, pexesa, vystřihovánky, hrací karty, kartičky, balící papír, tašky, sešity, skicáky; (35) reklamní činnost, poradenské a konzultační služby v oblasti reklamy, reklamní a umělecká agentura, reklama na Internetu, zajištění a realizace reklamních kampaní, multimediálních informací, komerční využití Internetu v oblastech komerčních internetových médií a vyhledávacích služeb, on-line inzerce, prezentace uživatelů na stránkách World Wide Web v počítačové síti Internet, obchodní nebo podnikatelské informace, informační kancelář, marketingové studie, pomoc a poradenství při řízení obchodní činnosti, obchodní management a podnikové poradenství, obchodní reklama, organizování výstav k obchodním nebo komerčním účelům, pronájem reklamních materiálů, pronájem reklamních ploch, obchodní průzkum, průzkum trhu, vydávání reklamních, propagačních a inzertních textů; (38) služby zabezpečující audiovizuální komunikaci prostřednictvím informačních a telekomunikačních sítí např. počítačové sítě Internet, satelit apod., rozšiřování, zveřejňování a přenos informací prostřednictvím informačních a telekomunikačních prostředků a sítí, satelitů apod., výměna a šíření informací a zpráv prostřednictvím telekomunikační sítě, datové sítě, informační nebo komunikační nebo elektronické techniky, šíření elektronických časopisů, elektronických periodik a knih v elektronické podobě prostřednictvím počítačové sítě, pomocí satelitů apod., komunikace pomocí terminálů, komunikace pomocí telegrafů, dálkopisu, telefonu, mobilních telekomunikačních síťových služeb s využitím drátového vedení a/nebo satelitů a/nebo mikrovlnného spojení a/nebo radiového spojení, elektronická pošta, počítačový přenos obrazu a zvuku, komunikace a transakce v síti, informační a obchodní služby na Internetu, poskytování datových a telekomunikačních služeb, služby konverze přenosového protokolu, formátu a kódu, služby zprostředkování přístupu k počítačové síti, služby datové sítě, pronájem informačních a komunikačních míst, služby hlasové schránky, služby krátkých textových zpráv; (41) nahrávání nosičů zvukových nebo obrazově zvukových, převádění médií do elektronické podoby, půjčování nahraných zvukových a nebo obrazově zvukových záznamů, tvorba audiovizuálních děl, zprostředkovatelská činnost v oblasti kultury, výchovy, zábavy a sportu, vydavatelská a nakladatelská činnost, organizování a vedení konferencí, kongresů, seminářů, symposií, organizování

kulturních nebo vzdělávacích výstav, organizování vzdělávacích (540)
nebo zábavných soutěží, organizování sportovních soutěží; (42)
programování internetových databázových systémů a
internetových aplikací, programování multimediálních aplikací,
vytváření a modelování 3D animací, tvorba interaktivních a
grafických programů, tvorba multimediálních dokumentů,
prezentací, aplikací, katalogů apod., konstrukce WWW
prezentací a řešení WWW serverů, tvorba počítačové animace a
vizualizace, programových projektů, tvorba informačních
databází, elektronických časopisů, periodik, knih, průmyslový
design, grafický design, obalový design, umělecký design, tvorba
litografických tisků.

- (730) Euro-Agency CZ, a. s., Jilovská 1167, Praha 4, 14200, CZ
(740) JUDr. Marek Bánský, advokát, Elišky Krásnohorské 10/2, Praha
1 - Josefov, 11000

(210) **O 189127**

- (220) 25.02.2003
(320) 25.02.2003
(511) 29, 40, 43

Březohorská klobása

- (510) (29) maso, ryby, drůbež a zvěřina, masné výrobky, masové
výtažky, masové konzervy, paštiky, masné pomazánky, uzeniny,
tepelně zpracované masné výrobky, veškeré zabijačkové
výrobky, sádlo, slanina; (40) řeznictví, zpracovávání masa a
masných výrobků; (43) hostinská činnost, stravovací a ubytovací
služby.

- (730) MASNA Příbram, spol. s r.o., Jinecká 315, Příbram, 26180, CZ

(210) **O 189128**

- (220) 25.02.2003
(320) 25.02.2003
(511) 29, 40, 43

Brdská klobása

- (510) (29) maso, ryby, drůbež a zvěřina, masné výrobky, masové
výtažky, masové konzervy, paštiky, masné pomazánky, uzeniny,
tepelně zpracované masné výrobky, veškeré zabijačkové
výrobky, sádlo, slanina; (40) řeznictví, zpracovávání masa a
masných výrobků; (43) hostinská činnost, stravovací a ubytovací
služby.

- (730) MASNA Příbram, spol. s r.o., Jinecká 315, Příbram, 26180, CZ

(210) **O 189197**

- (220) 26.02.2003
(320) 26.02.2003
(511) 33

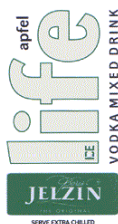

- (510) (33) alkoholické nápoje (s výjimkou pív).
(590) Barevná
(730) UNITED BRANDS s r.o., Květnové náměstí 14, Průhonice,
25243, CZ
(740) Rott, Růžička a Guttman, patentová, známková a právní
kancelář, JUDr. Růžička Michal, CSc., Nad Štolou 12, Praha 7,
17000

(210) **O 189198**

- (220) 26.02.2003
(320) 26.02.2003
(511) 33

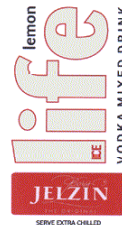

- (510) (33) alkoholické nápoje (s výjimkou pív).
(590) Barevná
(730) UNITED BRANDS s.r.o., Květnové náměstí 14, Průhonice,
25243, CZ
(740) Rott, Růžička a Guttman, patentová, známková a právní
kancelář, JUDr. Růžička Michal, CSc., Nad Štolou 12, Praha 7,
17000

(210) **O 189381**

- (220) 05.03.2003
(320) 05.03.2003
(511) 30

KOČIČÍ PACIČKY

- (510) (30) cukrovinky, čokoláda.
(730) DDK SLOVAKIA, s. r. o., Železničná 465, Senica, SK
(740) Müller Václav, patentový zástupce, Filipova 2016, Praha 4,
14800

(210) **O 189382**

- (220) 05.03.2003
(320) 05.03.2003
(511) 30

PACIČKY

- (510) (30) cukrovinky, čokoláda.
(730) DDK SLOVAKIA, s. r. o., Železničná 465, Senica, SK
(740) Müller Václav, patentový zástupce, Filipova 2016, Praha 4,
14800

(210) **O 189513**

- (220) 10.03.2003
(320) 10.03.2003
(511) 3, 6, 7, 9, 11, 19, 35, 37



- (510) (3) čisticí prostředky, čisticí prostředky pro všechny druhy
klimatizačních zařízení, včetně klimatizace ve vozidlech; (6)
obecné kovy v surovém a polozpracovaném stavu a jejich slitiny,
lehké kovy, kovy tvarované různým způsobem, kovové stavební
materiály, zejména stavební uhlíková ocel, stavební kování,
kovové materiály na opláštění budov, zámečnické a kovové
výrobky spadající do této třídy, kovové trubky a roury, kovové
armatury k potrubí na stlačený vzduch, kovové armatury pro
vodovody, kovové hangáry, ocelové desky na obkládání podlah
zdí a přiček, kovová vrata, těž zateplená, kovové přenosné domy,
kovový, zejména ocelový drát, kovové ohrady a ploty, kovové
ohnivzdorné skříně a dveře, kovové dveřní rámy, kovové závěsy,
fitinky, kovové mříže a mřížoví, litinové nádoby a nádrže na
tekutiny, nádoby na stlačený plyn, zásobníky a kontejnery,
napínací třmeny, kovové nosníky, ocelové konstrukce
nepřenosné a stavební ocelové dílce, kovové krovky, stavební
kovová vazba, tvarované trámce na střechy z kovu, ocelové
stožary, ocelový a tažený plech a výrobky z něho, vlnitý plech,
pozinkovaný a pocínovaný plech, okapní a střešní žlaby, koryta
a okapové roury, ozubnice, řetězy, kovové římsy a tašky, kabelové
a lanové klouby, spojky a svorky, kovová lana, kovové materiály
pro železnice, např. kolejnice, kolejnicové soupravy, výhybky a
spojky, spojovací materiál, např. šrouby, matice, svorníky, nýty,

kovové palety pro skladování, manipulaci a dopravu, kovové a ocelové potrubí, kovové schody a schodnice, kovová síla, kovový šrot, kovové žebříky, roury, potrubní a hadicové vedení, přírubové závitové spojení, příruby, šroubové spoje, vysokotlaké spoje, závitové spoje, závitové uzávěry, uzávěry, potrubní a hadicové spojky a přípojky, armatury a potrubí, svařovací armatury, zástrčky, nátrubky, čepy, uzavírací zátky, převlečné matice, redukční díly a vložky, upevňovací šrouby, konstrukční šrouby, objímky, armatury, kovové nádoby, kovové klíče, kovové potřeby zámečnické a klempířské; (7) stroje a přístroje na čištění, sušící stroje, stroje užívané v zemědělství, lesnictví, zahrádkářství a vinařství, sekačky, elektrotechnická zařízení a přístroje pro domácnost, zejména kuchyňské drtiče, přístroje na mletí potravin a mixery, lisy na ovoce a na zeleninu, jejich části a součásti, domácí automatické pračky, myčky na nádobí, vysavače prachu, leštiče parket, vrtačky a jejich části, řetězové pily a okružní pily a jejich části, tlakové myčky, svářecí soupravy, kompresory, přístroje pro hermetické uzavření a odsávání vzduchu, stroje na svařování plastových fólií, elektrické nářadí zejména elektrické ruční vrtačky, elektrické šroubováky, brusky, pilky, hoblíky a ostatní nástroje poháněné elektrickým motorem nebo jiným mechanickým pohonem spadající do této třídy; (9) měřicí a regulační technika pro topení a rozvod vody, automatické regulátory teploty, automatické a časové vypínače, elektrické vodiče a spojky elektrického vedení, elektrické spínací a přepínací zařízení, elektrické rozvodné skříně a rozvaděče nízkého napětí, pojistky elektrického vedení, přístroje na dálkové ovládání, přístroje na kontrolu tepla, hromosvody; (11) topné systémy, regulace topných systémů, zdroje tepla, podlahová topení, plynové hořáky, expanzní nádoby, radiátory, podlahová topná tělesa a topná tělesa k zabudování do stěn, včetně jejich schránek a skříní z plastu, soklová topná tělesa, bazénová ohřívací tělesa, prostorová topidla, kohouty, ventily, regulační ventily k otopným tělesům, nádoby na topná nebo chladicí média, přímotopná elektrická topidla, výměníky, ohříváče vody, ohříváče vzduchu, tepelné registry, lamelové a drátové výměníky, elektrické ohříváče vody, zařízení pro solární ohřev, regulace a regulační technika související s vytápěním, rozvodem plynu, vody a odpadní vody, klimatizace, klimatizační jednotky, klimatizační zařízení, klimatizační ventily, upevňovací prvky klimatizační techniky, termokondicionéry, míchače vzduchu, teplovzdušné generátory, zařízení k zvlhčování i odvlhčování vzduchu, odsavače par, konvektory včetně hybridních kombinací, sálavé panely, teploměry, infrazářiče, katalytická topidla, ventilátory, ventilátory k zabudování do ohřívacích a chladících těles, odtahy vzduchu pro WC a koupelny, vzduchové kanály a roury, vzduchové filtry, vnitřní a vnější odvodňovací a odpadní systémy, armaturní výrobky pro rozvod vody a plynu, systémy pro úpravu a čištění vody, kanalizační armatury a příslušenství, upevňovací elementy s nimi související, elektronická zařízení pro koupelny a WC, jako ventilátory pro osušení rukou, čidla pro automatické spínání vodovodních baterií, splachování, ventilaci osvětlení a vytápění; (19) nekovový materiál pro stavby, rozvody plynů a tekutin, jejich části a příslušenství; (35) inzertní a reklamní činnost, poskytování pomoci při provozu obchodu, obstaravatelská a zprostředkovatelská činnost v obchodní oblasti, marketing, obchodní výstavy a obchodní administrativa; (37) montáž, instalace, záruční a pozáruční servis, opravy, rekonstrukce a revize v oboru topenářství a rozvodu plynu a vody, instalace a opravy topných systémů, plynových zařízení a zařízení pro odvod kouře a tepla, vodoinstalační práce, opravy, instalace a servis elektrických strojů, přístrojů a spotřebičů, zámečnické práce.

(730) **D - Klima s. r. o.**, Pustiměř 54, Pustiměř, 68321, CZ

(740) Bohemia Patent, Ing. Jana Vanděliková, Hradební 3, Praha 1, 11000

(210) **O 189551**

(220) 11.03.2003

(320) 11.03.2003

(511) 16, 35, 41

(540)

Kvalita potravin

(510) (16) periodické a neperiodické tiskoviny; (35) reklama, inzerce; (41) vydavatelství a nakladatelství, vydávání elektronických časopisů on-line.

(730) **Miroslav Šuška**, Prievidzská 2921/23, Šumperk, 78701, CZ

(210) **O 189704**

(220) 17.03.2003

(320) 17.03.2003

(511) 5, 29, 30, 31, 32, 33, 35, 43

(540)



Culinaria
P R A H A

(510) (5) farmaceutické a veterinářské výrobky, hygienické výrobky pro léčebné účely, diabetické přípravky pro léčebné účely, potraviny pro batolata, náplasti, obvazový materiál, materiály pro plombování zubů a pro zubní otisky, dezinfekční přípravky, výrobky pro hubení škodlivých zvířat, fungicidy, herbicidy; (29) maso, ryby, drůbež a zvěřina, masové výtazky, ovoce a zelenina konzervované, sušené a zavařené, želé, džemy, vejce, mléko a mléčné výrobky, oleje a tuky jedlé; (30) káva, čaj, kakao, cukr, rýže, tapioka, ságo, kávové náhražky, mouka a přípravky z obilnin, chléb, pečivo, cukrovinky, zmrzlina, med, sirup melasový, droždí, prášky do těsta, sůl, hořčice, ocet, nálevy (k ochucení), koření, led pro osvěžení; (31) výrobky zemědělské, zahradnické, lesní a zrní neuvedené v jiných třídách, živá zvířata, čerstvé ovoce a zelenina, osivo, rostliny a přírodní květiny, krmivo pro zvířata, slad; (32) piva, minerální vody, šumivé nápoje a jiné nápoje nealkoholické, nápoje a šťávy ovocné, sirupy a jiné přípravky ke zhotovování nápojů; (33) alkoholické nápoje (s výjimkou pív); (35) propagační činnost, reklama, pomoc při řízení obchodní činnosti, obchodní administrativa, kancelářské práce; (43) služby zajišťující stravování a nápoje, dočasné ubytování.

(730) **CULINARIUM s. r. o.**, Libušina 1507, Černošice - Praha západ, 25228, CZ

(740) advokátní kancelář Winter & spol., JUDr. Winter Filip, Palác Český Rozhlas, Vinohradská 12, Praha 2, 12099

(210) **O 190427**

(220) 07.04.2003

(320) 07.04.2003

(511) 1, 4, 37, 39, 40

(540)



(510) (1) průmyslové chemikálie, zejména přísady pro zlepšení toku a/nebo přepravu uhlovodíkových kapalin potrubím, alkohol, amoniak, přípravky pro úsporu paliva, chemikálie pro bělení oleje, přípravky pro čištění oleje, ropy a benzínu, dispergační činidla pro oleje, ropu a benzin, přípravky pro oddělování oleje, ropy a benzínu, absorpční olejové a syntetické materiály pro absorbování oleje, detergentní přísady do benzínu, ropy a paliv, chemické přísady do benzínu, ropy a paliv, nemrznoucí látky (kapaliny), brzdová kapalina, převodová kapalina, kapalina pro asistované řízení, chemické přípravky proti ztrátě lesku skla, tmel na pneumatiky a směsi na opravu pneumatik, antidetonační látky pro spalovací motory, chemické přípravky pro dekarbonizaci motorů; (4) ropa (surová nebo rafinovaná), deriváty ropy a přípravky na bázi ropy kapalně, pevně a plynně, motorová paliva, konkrétně benzin, letecká paliva, paliva na bázi alkoholu, motorová nafta, naftový plyn, zkapalněný naftový plyn, maziva, průmyslové oleje a tuky, nechemická aditiva pro motorová paliva, éterická ropa, oleje a tuky, mazadla a osvětlovací látky, palivové těžké směsi, nechemické přísady do motorových paliv a leteckých paliv, olej jako palivo, převodový olej, syntetický průmyslový olej, motorový olej, nekapající penetrační olej, oleje vyrobené z ropy, alkohol jako palivo, parafin, rafinovaný petrolej, xylen, toluen, benzen; (37) opravářské a údržbářské

služby, autoservisy a čerpací stanice, údržba, mytí a opravy vozidel a součástí vozidel, mazání a seřizování motorů, opravy a montáž pneumatik, instalace a opravy čerpací techniky, služby údržby, čerpání paliva a mytí vozidel, letadel, člunů a jiných motorových prostředků, poskytované v přístavištích, čerpacích stanicích a letištních terminálech; (39) silniční motorová doprava - osobní a nákladní vnitrostátní a mezinárodní doprava, zasilatelství, spediční činnost, skladování zboží, zásilek, zasilatelství, expresní zasilatelské a dopravní služby, veškeré vnitrostátní i mezinárodní dopravní služby a zprostředkovatelská činnost s těmito službami související, doprava silniční, manipulace s nákladem, tranzitní skladování, skladovací služby, pronájem skladů a skladovacích kontejnerů, zprostředkování přepravy zboží, doručovací služby, služby v oblasti přepravních tarifů a jejich optimalizace, provozování www stránek v oblasti vnitrostátního a mezinárodního zasilatelství, přeprava, skladování, balení a dodávání olejů, tuků, benzínu, ropy, paliv, mazadel, parafínu, rafinovaného petroleje a kapalného ropného plynu, služby čerpání paliva, služby plnění pro udržování hladiny paliva a mazadel v letadlech, lodích a pozemních vozidlech, čerpání paliva do letadel, vznášedel, lodí a pozemních vozidel, čerpání a doplňování paliva v letadlech, čerpání a doplňování paliva ve vozidlech, služby distribuce paliv, služby zásobníků na paliva, informační a poradenské služby týkající se všech výše uvedených služeb; (40) zpracování materiálů, zpracování druhotných surovin, výroba energie, spalování odpadu, zpracování odpadu, recyklace odpadu, zprostředkovatelské služby v uvedených oblastech.

- (590) Barevná
(730) **Bohuslav Petr**, Želenická 1510/6, Děčín, 40502, CZ
(740) Bohemia Patent, Ing. Jana Vandělíková, Hradební 3, Praha 1, 11000

- (210) **O 190797**
(220) 16.04.2003
(320) 16.04.2003
(511) 9, 35, 36, 41
(540)



- (510) (9) nahrané nosiče informací všeho druhu jako disky, diskety, CD ROM, pásky, nosiče zvuku a/nebo obrazu, software; (35) informační a reklamní činnost, propagační činnost, reklama, public relations, podpora prodeje, marketingová činnost, informační, inzertní, propagační a reklamní služby všeho druhu poskytované v počítačových a obdobných sítích včetně internetu, rozhlasu, televize, příprava propagačních materiálů; (36) finanční spoluúčast na financování vzdělávacích, kulturních a sportovních činností (sponzoring); (41) výchovná a zábavná činnost, výchova, vzdělávání a osvěta v oblasti využívání zemního plynu, školící a vzdělávací programy a osvěta v oblasti využívání zemního plynu, rodinné programy výchovy, vzdělávání, prezentace a osvěta v oblasti využívání zemního plynu.

- (590) Barevná
(730) **MARETI CZ s. r. o.**, Hlavní třída 1023/55, Ostrava, 70800, CZ
(740) Ing. Josef Bocek, Dělnická 19/1168, Havířov, 73601

- (210) **O 190798**
(220) 16.04.2003
(320) 16.04.2003
(511) 9, 35, 36, 41

(540)



- (510) (9) nahrané nosiče informací všeho druhu jako disky, diskety, CD ROM, pásky, nosiče zvuku a/nebo obrazu, software; (35) informační a reklamní činnost, propagační činnost, reklama, public relations, podpora prodeje, marketingová činnost, informační, inzertní, propagační a reklamní služby všeho druhu poskytované v počítačových a obdobných sítích včetně internetu, rozhlasu, televize, příprava propagačních materiálů; (36) finanční spoluúčast na financování vzdělávacích, kulturních a sportovních činností (sponzoring); (41) výchovná a zábavná činnost, výchova, vzdělávání a osvěta v oblasti využívání zemního plynu, školící a vzdělávací programy a osvěta v oblasti využívání zemního plynu, rodinné programy výchovy, vzdělávání, prezentace a osvěta v oblasti využívání zemního plynu.

- (590) Barevná
(730) **MARETI CZ s. r. o.**, Hlavní třída 1023/55, Ostrava, 70800, CZ
(740) Ing. Josef Bocek, Dělnická 19/1168, Havířov, 73601

- (210) **O 191148**
(220) 29.04.2003
(320) 29.04.2003
(511) 7, 8, 40
(540)

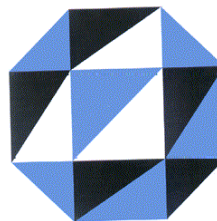

- (510) (7) stroje pro řezání, broušení, frézování a vrtání, brusky, vrtačky, leštičky, frézky a pily všeho druhu v rámci této třídy, řezné a řezací nástroje a kotouče, diamantové nástroje, např. řezné, vrtné a brusné nástroje, diamantové nástroje pro strojní a dřevozpracující průmysl, diamantové kotouče řezací, diamantové kotouče brusné, diamantové kotouče leštící, diamantová řezná lana, frézovací trny, frézy, závitorezné hlavy, nástroje osazené břity ze slinitých karbidů (řezné, vrtné a brusné) – vše jako součástí strojů, stroje na opracování kamene v rámci této třídy, stolové pily, pily na dělení stavebních materiálů, mobilní tryskače, řezače spar, vibrační pěchovadla, vibrační desky, vibrační válce, vibrační lišty, hladičky betonových ploch, lámačky dlažby, míchadla stavebních směsí; (8) elektrické, hydraulické a pneumatické ruční nářadí, nástroje a nářadí s ručním pohonem zahrnuté ve třídě 8, lámačky dlažby a nářadí k pokládce dlažeb, vykružovačky otvorů, kleště, palice, rozpěry pro uvolňování dlažebních kostek, ruční nosiče pro manipulaci s betonovými výrobky, zejména obrubníky, ruční pilky a pilové listy, lupénkové pilky, obloukové pily, montážní soupravy, pilníky, dláta, hoblíky, průbojníky, brusné kameny, smirkové brusné kotouče, děrovací trny, držáky vrtáků, důlkovače, ruční hevery, hlavy závitové, nebozezy, nůžky, ruční řezné nástroje, sklenářské diamanty, špachtle, úhelníky, vrtačky, vrtáky, závitnice, závitníky; (40) řezání, broušení, frézování, zejména řezání, broušení, frézování betonových a živičných ploch, železobetonových konstrukcí, odstraňování starých nátěrů.

- (590) Barevná

- (730) **HUDDY DIAMONDS s. r. o.**, Marie Cibulkové 34, Praha 4, 14000, CZ
 (740) Bohemia Patent, Ing. Jana Vandělíková, Hradební 3, Praha 1, 11000

- (210) **O 191421**
 (220) 06.05.2003
 (320) 06.05.2003
 (511) 16, 17, 28, 35
 (540)



- (510) (16) neperiodické a periodické tiskoviny všeho druhu, odborné knihy, časopisy a reklamní brožurky v oboru modelářství; (17) polotovary z plastických hmot (krabičky, plastové předlohy modelů, plastové formy pro modely); (28) plastové a resinové modely lodí, letadel, bojové techniky, dopravních prostředků, objektů staveb, kolejové techniky a postav osob a kovových doplňků k výše uvedeným druhům modelů; (35) zprostředkovatelská činnost v oborech výše uvedených.
 (730) **Radoslav Kazda**, Maroldova 1321, Úvaly, 25082, CZ

- (210) **O 192287**
 (220) 03.06.2003
 (320) 03.06.2003
 (511) 18, 25, 35
 (540)



- (510) (18) kufříky, tašky, plážové tašky, příruční tašky, brašny, ledvinky, mošny, vaky, kufrы, pojízdné tašky a kufrы, cestovní tašky, aktovky, desky, příruční kufříky, držáky na klíče, zavazadla, peněženky, náprsní tašky, kapsičky na klíče, deštníky, slunečníky, hole, vycházkové hůlky, pouzdra a držáky na kreditní karty vyrobené z kůže nebo z imitace kůže, batohy, ruksaky, tlumoky, chlebníky, školní tašky, školní brašny, pytle jako zavazadla, sportovní tašky, atletické tašky, tašky na knihy, tábornické tašky, tašky na peníze, tašky přes rameno, pouzdra na klíče, pouzdra na šekové knížky vyrobená z kůže nebo z imitace kůže, části a součástky a příslušenství pro výše uvedené zboží; (25) oblečení, obuv, pokrývky hlavy; (35) přeskupování různých výrobků (kromě přepravy) pro třetí osoby za účelem umožnit spotřebiteli, aby si tyto výrobky mohl pohodlně prohlížet a nakupovat, generální zastoupení firem, týkající se hodin, hodin, brýlí a kontaktních čoček, oblečení, obuvi, pokrývek hlavy, tašek, brašen, páسů, deštníků, kožených produktů a módních doplňků, umístování různých výrobků pro třetí osoby na Internet a do lokální i globální počítačové sítě, aby si je zákazníci mohli prohlédnout a koupit, kompilace e-mailů, telefonů a všech dalších komunikačních a telekomunikačních uspořádání, dodavatelské a distribuční služby pro třetí osoby, přímé zasílání reklamy poštou, služby obchodního poradenství a obchodního managementu, reklamní služby, služby zobrazování zboží, uveřejňovací služby, služby v oblasti marketingu a reklamního vlivu, analýzy trhu a průzkum trhu, exportní a importní agentury, zprostředkování zboží pro obchod, aranžérské služby - zejména aranžování výkladů.
 (730) **Walton International Limited**, P.O. Box 1586, George Town, Grand Cayman, KY
 (740) TRAPLOVÁ-HAKR-KUBÁT Advokátní a patentová kancelář, JUDr. Jarmila Traplová, Přístavní 24, Praha 7, 17000

- (210) **O 192562**
 (220) 09.06.2003
 (320) 09.06.2003
 (511) 9, 16, 35, 39, 41
 (540)

TIME IN

- (510) (9) nosiče informací, zejména se záznamem zvuku a obrazu; (16) polygrafické výrobky s výjimkou časopisů; (35) reklamní, propagační a inzertní činnost a distribuce reklamních materiálů; (39) distribuce tiskovin, časopisů a polygrafických výrobků; (41) vydávání tiskovin a nosičů informací.
 (730) **The brand s. r. o.**, Perunova 15/798, Praha 3, 13000, CZ

- (210) **O 192647**
 (220) 11.06.2003
 (320) 11.06.2003
 (511) 5, 10, 35, 36, 39, 40, 41, 44
 (540)



C O R D E U S
 CENTRUM TRVALÉHO ZDRAVÍ

- (510) (5) výrobky pro léčebné a lázeňské účely, pro hygienu a zdraví; (10) přístroje, nástroje a potřeby pro lékařství; (35) obchodní, administrativní, kancelářská a propagační činnost; (36) pronájem nemovitostí, zajištění pojištění a finančních služeb; (39) doprava osob i nákladu, provoz sanitních vozidel; (40) zpracování materiálů pro následnou výrobu; (41) rekreace, osvěta, zábavné vzdělávací a sportovní programy; (44) komplexní lékařské služby, služby pro podporu zdraví, krásy a hygieny.
 (590) Barevná
 (730) **P.A.S. PRAHA a. s.**, Na Dlouhém Lánu 11, Praha 6, 16000, CZ

- (210) **O 192797**
 (220) 16.06.2003
 (320) 16.06.2003
 (511) 16, 21, 41
 (540)

Mladá Praha - Young Prague

- (510) (16) propagační předměty z papíru a lepenky, kancelářské předměty, periodické a neperiodické tiskoviny; (21) propagační předměty ze skla, porcelánu a majoliky; (41) organizování a plánování hudebních festivalů, vzdělávání, organizování živých vystoupení.
 (730) **Mladá Praha - Mezinárodní hudební festival, o.p.s.**, Anenské náměstí 2, Praha 1, 11230, CZ
 (740) JUDr. Ilona Mirvaldová, Hradešinská 4, Praha 10, 10100

- (210) **O 192854**
 (220) 16.06.2003
 (320) 16.06.2003
 (511) 35, 42
 (540)

NEToffice

- (510) (35) pronájem a komerční využití Internetů; (42) poradenská, informační a konsultační činnost v oblasti výpočetní techniky, řešení, pronájem a poskytování služeb pro programování na internetu a výstavbu a provoz intranetu a/nebo extranetu, tedy kooperaci uvnitř firmy a navenek prostřednictvím portálového řešení zpřístupnění uložených vybraných informací třetím subjektům, poskytování webové hostingové platformy pro sdílení firemních elektronických dokumentů, kontaktů, kalendářů, například správy pracovní doby a další elektronickou spolupráci v rámci firmy s integrovaným skupinovým emailovým klientem.
 (730) **Intelligent Internet Innovation, a.s.**, Koněvova 67, Praha 3, 13000, CZ
 (740) Ing. Herman Václav, Hlavní 43, Průhonice, 25243

- (210) **O 193014**
 (220) 20.06.2003
 (320) 20.06.2003
 (511) 35, 36, 41

- (540) **connectedthinking**
- (510) (35) účetní a auditorské služby, daňové poradenství, pomoc při řešení sporů včetně analýzy sporů a investigativní činnosti, pomoc při ozdravných programech společností, subdodavatelské služby mimo hlavní obor podnikání, služby v oblasti lidských zdrojů a personálního řízení, konzultační a poradenské služby v oblasti řízení a regulace, konzultační a poradenské služby při korporativních transakcích, restrukturalizaci a konsolidaci společností, při oceňování obchodních společností a majetku, atestace hodnot nepeněžité povahy, pomoc při řízení obchodní činnosti, poskytování dat a informací on-line v oblasti účetnictví, auditu, daní, řešení sporů, ozdravných programů, subdodávek v podnikání, korporativních transakcí, v oblasti oceňování obchodních společností, majetku a korporálních financí; (36) konzultační a poradenské služby v oblasti financí, finanční poradenství pro obchodní společnosti, atestace hodnot finanční povahy; (41) pomoc při podnikových školeních.
- (590) Barevná
(730) **ABROS KRBY s. r. o.**, Dobrovského 811/58, Ostrava - Přívoz, 70200, CZ
(740) Pacl Václav, patentový zástupce, Okrajová 4a, Havířov - Podlesí, 73601
-
- (210) **O 193448**
(220) 03.07.2003
(320) 03.07.2003
(511) 35, 36, 41, 42
(540)



- (510) (35) podnikové poradenství a obchodní management, odborné obchodní poradenství, obchodní nebo podnikatelský průzkum a informace, zprostředkování uvedených služeb; (36) finanční poradenství, finanční analýzy, finanční informace, finanční služby jako jsou odhady, oceňování apod., provádění interních a externích auditů, poskytování finančních záruk a kaucí, správa nemovitostí a majetku, zprostředkování uvedených služeb; (41) organizování a provádění školení v oblasti jakosti výroby a výrobků, v oblasti obchodních, podnikatelských, finančních, ekonomických a organizačních aktivit, zprostředkování těchto služeb; (42) odborné poradenství ve věcech ekonomických a organizačních, odborné poradenství v oblasti jakosti výroby a výrobků včetně zavádění a zlepšování systémů jakosti, poradenství v oblasti počítačového hardware a software, programování pro počítače, zprostředkování těchto služeb.
- (590) Barevná
(730) **ATTEST, s. r. o.**, Hodkovicová 52, Liberec 6, 46006, CZ
(740) Strnad Václav Ing., Rychtářská 375/31, Liberec 14, 46014

- (730) **PricewaterhouseCoopers LLP**, 1301 Avenue of the Americas, New York, NY, US
(740) ČERVENKA, KLEINTOVÁ, TURKOVÁ Patentová, známková a advokátní kancelář, Turková Jana, Husinecká 11a, Praha 3, 13000

- (210) **O 193443**
(220) 03.07.2003
(320) 03.07.2003
(511) 6, 8, 11, 19, 37
(540)



- (510) (6) obecné kovy v surovém a polozpracovaném stavu a jejich slitiny, kovové výrobky a potřeby zámečnické a klempířské, kovové stavební konstrukce, kovové komínové kryty, kovové lišty a latě, kovová mřížovina, kovová stavební obložení, kovové vnitřní lamelové obložení, kovové stavební prefabrikáty, kovový spojovací materiál; (8) ruční nástroje a nářadí zámečnické a zednické v rozsahu této třídy, krbové náčiní; (11) topná zařízení pro topení tuhými, tekutými nebo plynnými palivy, zejména kamna, pece a krby pro domácnost, jejich části, spadající do této třídy a tvarová obložení pro ně, komínová dmychadla, ventilátory, komínové roury a kouřovody, krbové vložky, lávové kameny pro zahradní grily, roštnice-topeniště, rošty, rožně, spořice paliva, šamot (pro trouby a krby), tepelné akumulátory, teplovzdušná zařízení, termostatické ventily, větrací zařízení, výhřevné desky (pláty), zapalovače plynu, zařízení na odvádění kouře; (19) stavební materiály a hmoty nekovové, zejména žáruvzdorné materiály, kámen, cihly, vysokopecní cement, stavební malta, šamot, ohnivzdorné cementové ochranné omítky, umělý kámen, terakota, nekovové stavební konstrukce, nekovové dlaždice na stěny a stropy, náterové hmoty pro stavebnictví, nekovové obklady ve stavebnictví, obklady stěn a stropů, nekovové příčky, kamenické výrobky, komínové pláště a nástavce nekovové, lišty pro římsy krbů, nekovové, mříže nekovové, parkety, podlahy nekovové, zejména plovoucí a parketové, kameninové roury, sošky z kamene, betonu a mramoru, kouřové šachty, trubky nekovové, polozpracované dřevo; (37) provádění jednoduchých a drobných staveb, jejich změn a odstraňování staveb, specializované stavební činnosti, zejména výstavba vnitřních a venkovních krbů, provádění revizí kouřovodů a krbových vložek a vypracovávání revizních zpráv, obkladačské a zednické práce, nátěračské práce, montáž, demontáž a instalace podlah, zejména parketových a plovoucích, tesařské a klempířské práce, stavební technický dozor, sádrokartónářské práce, izolačské a výkopové práce, provádění krovů střech a jejich pokrytí.

- (210) **O 193676**
(220) 09.07.2003
(320) 09.07.2003
(511) 1, 4, 6, 7, 12, 17, 36, 37, 40, 41, 42
(540)



- (510) (1) chemikálie pro průmysl, hydraulické kapaliny, kapaliny pro hydraulické obvody, chemické přípravky pro dekarbonizaci motorů, přípravky proti vření chladicí kapaliny motorů, chemické přísady do motorových paliv, chemická aditiva do motorových paliv, chladicí kapaliny pro motory, prostředky pro kalení kovů, chemické přípravky pro svaření, ochranné plyny pro svaření, soli pro průmyslové účely, destilovaná voda, okyselená voda na doplnění akumulátorů, kyselina sírová, směsi pro opravu pneumatik, tmely na pneumatiky, nezpracované plastické hmoty jako suroviny, pryskyřice syntetické v surovém stavu, pryskyřice umělé v surovém stavu, lepidla pro průmyslové účely; (4) olej motorový, olej jako palivo, oleje průmyslové, mazací oleje, mazací tuky, tuky průmyslové, mazadla, paliva, pohonné látky, benzin motorový, nafta motorová, těkavé pohonné směsi, nechemické přísady do motorových paliv, chladicí olejové kapaliny pro řezání; (6) kovy obecné surové a polotovary, slitiny z obecných kovů, slitiny oceli, drobné kovové zboží, kovové potrubí, kovové roury, kovové konstrukce, kovové matice šroubové, kovové manžety pro trubkové spoje, kovové tlakové potrubí, kovové spojky na potrubí, rychlospojky, kovové spony spojovací, kovové svěrky, kovové podpěry, kovové vyztužovací materiály pro potrubí, kovové vyztužovací prvky na potrubí, kovové kroužky; (7) hydraulické hnací stroje a motory, hydraulické hydraulická ovládací zařízení pro stroje, motory a hnací stroje, kohouty, kohouty kulové, ventily redukční, zpětné a spojovací části pro části strojů nebo motorů; (12) pneumatiky pro kola vozidel, podvozky vozidel, motory pro pozemní vozidla,

- pohonné mechanismy pozemních vozidel; (17) materiály na těsnění, zalévací hadice, nekovové ohebné hadice, spojovací hadice pro chladiče automobilů, těsnění na potrubí, těsnicí kroužky, kroužky z gumy, vložky na těsnění, tmely na těsnění, nekovové tlakovzdušné potrubní armatury, nekovové tlakové potrubí, nekovové spojky na potrubí, nekovové objímky na potrubí; (36) zprostředkovatelská činnost v oboru tlakových hadic, zprostředkování služeb v oblasti reklamy a marketingu; (37) montáž, údržba a opravy strojů, údržba a opravy motorových vozidel, zprostředkovatelská, poradenská a konzultační činnost v oboru tlakových hadic, komplectace strojírenských výrobků; (40) zpracování a úprava materiálů, ohýbání trubek a profilů, montáž materiálů na objednávku pro třetí osobu, montáž tlakových rozvodů; (41) organizování sportovních soutěží, provádění sportovních soutěží, provozování sportovních zařízení, pronájem reklamních ploch a mobilářů; (42) výzkum v oboru strojírenství, vývoj a výzkum nových výrobků, vývoj a výzkum sportovních vozů.
- (730) **Milan Svoboda J.S.C. servis tlakových hadic**, U prostředního mlýna 1996, Pelhřimov, 39301, CZ
- (740) PATIS - patentové, technické, informační služby, Ing. Švejnoha Josef, Čajkovského 1282, Pelhřimov, 39301

- (210) **O 193938**
 (220) 16.07.2003
 (320) 16.07.2003
 (511) 29, 30, 32
 (540)



- (510) (29) bramborové lupínky, bujón, vývar, přípravy na bujóny, droby, vnitřnosti, dršťky, drůbež (neživá), hranolky bramborové, humři (neživí), huspeniny, játra, játrová paštika, jedlé oleje, jedlé tuky, jelita, tlačěnka, jogurt, kaviár, kefir, klobásy, salámy, párky, koblíhy plněné brambory, koncentráty bujónové, koncentráty vývary, koncentrované vývary, konzervy masové, konzervy rybí, koryši (s výjimkou živých), krevety (neživé), krokety, kysané zelí, langusty neživé, lanýže konzervované, losos, margarín, máslo, maso, maso konzervované, masové extrakty, měkkýši (neživí), mléko, mléčné výrobky, mušle (neživé), olivový olej, ovocné saláty, rybí plátky, polévky, přípravy pro výrobu polévek, potraviny solené, potraviny z ryb, přislažované ovoce, raci (s výjimkou živých), rajčatová šťáva na vaření, rajčatový protlak, ryby konzervované, potravinářské výrobky z ryb, ryby solené, ryby ve slaném nálevu, ryby s výjimkou živých, řepkový olej jedlý, saláty ovocné, saláty zeleninové, sardinky, slanečci, sledi, slanina, slunečnicový olej jedlý, smetana, sumýši (neživí), sušené ovoce, sýry, šlehačka, šťávy zeleninové na vaření, šunka, tofu, tukové pomazánky na chléb, tuky jedlé, tuňák, ústřice s výjimkou živých, uzeniny, vejce, vepřové maso, vepřové sádlo, vnitřnosti, droby, výtažky masové, zelenina v pikantním nálevu, zvěřina, želatina; (30) cukr, cukroví, cukrovinky, čaj, čokoláda, dorty, croissanty, hořčice, housky, chléb, jemné pečivo, jogurtová zmrzlina, kakao, kakaové nápoje, karamely, káva, kečup, keksy, koláče, koření, krekry, krupice, kuchyňská sůl, kvasnice, droždí v tabletách k nelékařskému účelům, kypřicí prášek, led přírodní nebo umělý, led pro osvěžení, listové těsto, majonéza, makaróny, mandlové těsto, marcipán, marinády (chuťové přísady), máslové tukové těsto, maso (látky na zjemnění) pro domácnost, masové paštiky zapečené v těstě, masové pirožky zapečené v těstě, med, medovíčky, perníky, mouka potravinářská a výrobky z mouky, müsli, nápoje čokoládové, kakaové, kávové, přísady do nápojů, nekynutý chléb, nudle, ocet, oplatky, ovesná kaše, potraviny na bázi ovsa, ovesné vločky, ozdoby na dorty jedlé, palačinky, pizzy, pralinky, přísady do zmrzlin, pudinky, rajčatová omáčka, ravioli, rohlíky, rýže, rýžové koláčky, sendviče, suchary, kuchyňská sůl, sušenky, biskvity, šerbet, přípravy na ztužení šlehačky, špagety, šťávy s výjimkou dresinků, těsta, těstoviny, vlasové nudle, vločky, zákusky, zálivky na ochucení, zmrzlina,

zmrzlinové poháry, žele ovocné, žemle, knedlíky, masové šťávy (omáčky); (32) piva všeho druhu.

- (730) **Ing. Eduard Klimeš**, Soběšinská 1512, Praha 9, 19016, CZ
 (740) Müller Václav, patentový zástupce, Filipova 2016, Praha 4, 14800

- (210) **O 194262**
 (220) 25.07.2003
 (320) 25.07.2003
 (511) 16, 32
 (540)

MOSER

- (510) (32) piva, minerální vody, šumivé nápoje a jiné nápoje nealkoholické, nápoje a šťávy ovocné, sirupy a jiné přípravky k zhotovování nápojů.
 (730) **SOARE SEKT a.s.**, Podhorská 74, Jablonec nad Nisou, 46601, CZ
 (740) Kolátor Kamil, Lučanská 5, Jablonec nad Nisou, 46602

- (210) **O 194646**
 (220) 05.08.2003
 (320) 05.08.2003
 (511) 9, 16, 37, 41, 42
 (540)

@business on demand

- (510) (9) počítačový hardware a počítačový software, počítačový software pro funkce aplikačních a operačních systémů pro použití v komerční interakci v oblasti globálních počítačových sítí; (16) tiskoviny, zejména knihy, brožury, časopisy, instrukční příručky, psané prezentace a výukové materiály v oblasti komerčních interakcí prostřednictvím globálních počítačových sítí; (37) počítačové služby - přizpůsobované instalace, opravy a údržba počítačového hardwaru pro komerční interakce prostřednictvím globálních počítačových sítí; (41) výukové služby, zejména prezentace, technické demonstrace a výukové semináře v oblasti komerčních interakcí prostřednictvím globálních počítačových sítí; (42) počítačové služby - přizpůsobované instalace, oprava a údržba počítačového softwaru, služby konzultace ohledně počítačů a služby návrhu systémů pro jiné v oblasti komerčních interakcí prostřednictvím globálních počítačových sítí.
 (730) **International Business Machines Corporation**, New Orchard Road, Armonk, NY, US
 (740) Společná advokátní kancelář Vsetečka Zelený Švorčík Kalenský a Partneři, JUDr. Petr Kalenský, Hálkova 2, Praha 2, 12000

- (210) **O 194681**
 (220) 06.08.2003
 (320) 06.08.2003
 (511) 10, 35
 (540)

Sópipa

- (510) (10) lékařské přístroje a nástroje; (35) pomoc při řízení obchodní činnosti, propagační a reklamní činnost, dodavatelské služby pro třetí osoby, demonstrace zboží.
 (730) **Kateřina Malečková**, Pražská 2643, Mělník, 27601, CZ

- (210) **O 194855**
 (220) 12.08.2003
 (320) 12.08.2003

(511) 38, 41
(540)



(510) (38) televizní vysílání; (41) tvorba televizních programů.
(730) **FTV PREMIÉRA, spol. s r.o.**, Na Žertvách 24, Praha 8, 18000, CZ
(740) Ing. Jupa Francis, patentový zástupce, Měchenická 4, Praha 4, 14100

(210) **O 194995**
(220) 18.08.2003
(320) 18.08.2003
(511) 3, 6, 7, 8, 9, 11, 37, 42
(540)

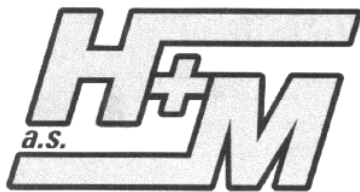

(510) (3) brusiva, brusné přípravky, brusné pasty, brusná plátina a brusný papír, cidící a leštící přípravky; (6) svařovací dráty kovové, dráty svařovací a pájecí (kovové) na všechny kovy, letovací dráty, stříbrné pájky, slitinové pájky, tvrdé a měkké pájky, kovové stavební výrobky a jiné výrobky z kovu zařazené do tř. 6; (7) elektrické svařovací stroje, přístroje a zařízení, stroje pro řezání kovu tavením, svařovací plynové přístroje, brusné a leštící přístroje, svařovací hořáky plynové, svařovací dráty pro svařování plynem, brusky, leštičky, brusné kameny, brusné nástroje a stroje; (8) pomocná zařízení k provádění svařování jako např. upínací kleště, držáky elektrod, svěrky, kladiva, kleště a podobné pomůcky uvedené v této třídě, ruční brusné nářadí a nástroje, řezné a brusné kotouče, smirkové kotouče, leštící kotouče; (9) pomocné přístroje pro svařování, ochranné oděvy proti úrazům, protipožární a obdobné, ochranné přilby, brýle ochranné nebo bezpečnostní, ochranné štíty a kukly na obličej, masky svářečské, kukly svářečské, polomasky, sluchátka, ochranná zařízení proti paprskům, rukavice ochranné proti úrazům, ohni a obdobné, ochranné rukavice gumové a z podobných hmot, ochranné prostředky proti chladu, osobní ochranné pomůcky z kůže a imitace kůže, osobní ochranné pomůcky z plastických hmot, jiné osobní ochranné pomůcky zařazené do této třídy, svářečské elektrody, jiné potřeby pro svařování náležející do tř. 9; (11) odsávací a větrací zařízení, zejména pro svařování, odsávací jednotky pro hořáky s odsáváním; (37) stavební činnost a veškeré služby s tím související, provádění stavebních prací, zejména stavby občanské, průmyslové a inženýrské, provádění podzemních staveb, staveb na klíč, veškeré stavební práce, truhlářské a tesařské služby, sádrokartonové práce a montáž sádrokartonových konstrukcí i podhledů, montáž zdvojených podlah, provádění izolace objektů a střech, asfaltování, zateplování a čištění budov, rekonstrukce, modernizace a opravy nemovitostí, bytového a nebytového fondu, odstraňování staveb, vodoinstalačerství a topenářství, zprostředkovatelské činnosti v oblasti stavebnictví a služeb souvisejících jako obstarávání stavebních povolení, stavební dozor, zajišťování kolaudace staveb, pronájem bagrů, rypadel, buldozerů, jeřábů, stavebních, důlních a razících strojů, lešení, strojů k hutnění povrchů, ke stavbě pozemních komunikací a stavební mechanizace, služby pronájmu nářadí a konstrukčního materiálu, poradenské a konzultační služby v oblasti stavebnictví, stavebních materiálů a efektivnosti jejich použití, montáže a opravy elektrických zařízení, servis a opravy svařovací techniky, údržbářské práce v oblasti svařovací techniky, zámečnictví, montážní práce v oblasti stavebního zámečnictví; (42) poradenská činnost v oboru svařování.

(730) **H + M Zlín a. s.**, K Farmě 495, Zlín - Štípa, 76314, CZ
(740) Patentová a známková kancelář, Ing. Jaromír Příkryl, Včelín 1161, Hulín, 76824

(210) **O 194997**
(220) 18.08.2003
(320) 18.08.2003
(511) 6, 19, 35, 37, 42
(540)

WACHAL

(510) (6) veškeré kovové stavební materiály, výztužní kovové materiály, trubky, lešení, bednění, nosníky, armatury, ocelové konstrukce, přenosné kovové stavební výrobky, stavební materiály z bílého kovu, odlitky z barevných kovů a jejich slitin, stavební kování apod., kovové kabely a dráty neelektrické, kovové výrobky pro truhlářskou a tesařskou výrobu, kovové střešní krytiny, kování okenní, dveřní a nábytkové, hutní výrobky, vodoinstalační, plynoinstalační a topenářský materiál včetně armatur a příslušenství z kovu zařazené do této třídy, ostatní kovové výrobky nezařazené v jiných třídách; (19) veškerý stavební materiál nekovový, zejména tesařské výrobky z polozpracovaného řeziva jako jsou dřevěné panely, vazníky, krovy, trámy, prkna, dřevotřísky, střešní prvky nekovové, dřevěné panely, překližka, skleněné cihly a dlažice apod., cihly, tvárnice, sádrokartony, keramické, betonové a železobetonové stavební dílce, stropní desky a nosníky, maltové směsi, cement, vápno mleté volně ložené nebo balené, sádra, štěrk, tašky, lepenky pro stavby včetně lepenek střešních, obklady a dlažby, stavební skla, panely a desky zhotovené ze skla nebo na bázi skla, kryté vchody, skleníky, vícevrstvené skleněné tabule, lepené zasklení, plastová okna, parketové vlysy a dřevěné výrobky k pokrývání podlah, rámy a podpěry pro sklo a skleněné tabule, přírodní kámen, umělý kámen, kameninové a cementové roury, cementové a nekovové výrobky pro stavebnictví, stavební materiál na stavbu cest, asfalt, smola, živice, přenosné domy, krby, prefabrikáty pro stavebnictví, stavební díly a polotovary z plastických hmot zejména dveřní a okenní díly a obkladový materiál, přenosné chaty a jejich díly, izolační materiály a polotovary na bázi lepenkových fólií nasycených asfaltem, včetně jejich kombinace a kombinace s výztužnými vložkami; (35) zprostředkovatelské služby v oblasti nákupu a prodeje zboží; (37) dodavatelské činnosti pro třetí osoby v investiční výstavbě, ve výstavbě bytů a nemovitostí, stavební činnost a veškeré služby s tím související, provádění stavebních prací, zejména staveb občanských, průmyslových a inženýrských, provádění podzemních staveb, staveb na klíč, veškeré stavební práce, truhlářské a tesařské služby, sádrokartonové práce a montáž sádrokartonových konstrukcí i podhledů, montáž zdvojených podlah, provádění izolace objektů a střech, asfaltování, zateplování a čištění budov, rekonstrukce, modernizace a opravy nemovitostí, bytového a nebytového fondu, odstraňování staveb, vodoinstalačerství a topenářství, zprostředkovatelské činnosti v oblasti stavebnictví a služeb souvisejících jako obstarávání stavebních povolení, stavební dozor, kolaudace staveb, pronájem bagrů, rypadel, buldozerů, jeřábů, stavebních, důlních a razících strojů, lešení, strojů k hutnění povrchů, ke stavbě pozemních komunikací a stavební mechanizace, služby pronájmu nářadí a konstrukčního materiálu, poradenské a konzultační služby v oblasti stavebnictví, stavebních materiálů a efektivnosti jejich použití; (42) inženýrsko-projektová činnost ve všech oblastech investiční výstavby, urbanismu, krajinářské tvorby a ve všech oblastech pozemních staveb i infrastruktury, projektová příprava staveb, stavebně technické expertízy, rozpočty, počítačová grafika, kontrolní služby, kontrola kvality v oblasti stavebnictví, statické studie včetně expertíz, služby architekta, znalecké posudky v oboru stavebnictví a stavební ekonomie, rešeršní služby v celé oblasti stavebnictví, inženýrské činnosti.

- (730) **VW WACHAL a. s.**, Tylova 220/17, Kroměříž, 76701, CZ
 (740) Patentová a známková kancelář, Ing. Jaromír Příkryl, Včelín 1161, Hulín, 76824

(210) **O 195184**

- (220) 25.08.2003
 (320) 25.08.2003
 (511) 24, 25, 26
 (540)

ASORTI

- (510) (24) tkaniny s výjimkou tkanin zařazených do jiných tříd, pokrývky včetně cestovních pokrývek, ložní prádlo, ubrusy s výjimkou papírových, a textilní zboží nezařazené v jiných třídách; (25) oděvy, saka, kalhoty, svetry, košile, obleky, sukně, pláště, kostýmy, cvičební úbory, oděvní doplňky, kravaty, motýlky, šály, rukavice, klobouky, čepice, ponožky, šle, spodní prádlo, kožesinové ozdoby oděvní, blůzy, barety, šátky, podkolenky, boty, turistické oděvy, pracovní oděvy, oděvy pro volný čas, zejména pro sport; (26) přesky na opasky, spony na opasky, spony na oděvy, uzávěry, výšivky, zdrhovadla, zipy, značení pro prádlo a oděvy.
 (730) **Šárka Horáková**, Padlých hrdinů 255/50 b, Havířov - Životice, 73601, CZ

(210) **O 195185**

- (220) 25.08.2003
 (320) 25.08.2003
 (511) 16, 25, 35
 (540)

POP-UP 3D POSTCARD

- (510) (16) tiskárenské výrobky, fotografie, papírenské zboží; (25) oděvy, obuv, kloboučnické zboží; (35) propagační činnost, reklama, pomoc při řízení obchodní činnosti, obchodní administrativní, kancelářské práce.
 (730) **Roman Jirků**, K Sokolovně 424, Hradec Králové 7, 50341, CZ

(210) **O 195187**

- (220) 25.08.2003
 (320) 25.08.2003
 (511) 1, 17, 19, 37
 (540)

CB STAV
 SPOL. S R.O.

- (510) (1) dlažbová, obkladová a zateplovací pojidla a lepidla; (17) zateplovací systémy, tmely, kity, těsnící a spárovací hmoty, montážní pěny, tepelné izolační materiály, izolační tkaniny ze skleněné nebo minerální vlny, akustické desky a panely, těsnící a izolační materiály, těsnění dveřní a okenní, fólie a pásy samolepicí, fólie a desky z plastických hmot, izolační desky, penetrační prostředky, asfaltové izolační pásy; (19) stavební materiály nekovové, zejména sádrokartonové desky, plastové a dřevěné lišty a desky, tmely pro suché zdění, mozaikové stěrky, začističové lišty nekovové, spojovací materiál nekovový, stavební materiály nekovové včetně polozpracovaného řeziva (trámy, prkna, dřevěné panely), překližka, skleněné cihly, dlaždice apod., přírodní a umělý kámen, cement, vápno, malta, sádra, špátek, omítkové směsi, zdící malty, podlahové směsi, neohebné trubky nekovové pro stavebnictví, výrobky pro stavbu cest, asfalt, směla, přenosné konstrukce nekovové, nekovové

pomníky, plastová okna, posuvná nekovová okna, tabulové sklo pro stavby, renovační produkty jako štukovací materiály, střešní krytiny, kameninové nebo cementové roury, obkladové desky a dlaždice nekovové, omítky ze syntetických pryskyřic, stropní obkladové desky minerální a sádrokartonové, akustické a dekorační podhledy, dveře nekovové, dveře křídlové, posuvné, rolovací, sekční, skládací, dveřní a okenní rámy dřevěné a plastové, vláknité stavební panely a desky, asfaltové lepenky na střechy; (37) stavebnictví, opravy, instalační služby, zejména montážní, zakončovací a izolační práce v oboru zateplovacích a fasádních systémů a sádrokartonářství, stavební a montážní práce využívající programů pro suché technologie, veškeré služby v oblasti oprav, údržby, renovací a rekonstrukcí staveb, demolice a odstraňování staveb, inženýring při dodávkách staveb, zprostředkování oprav a přestaveb nemovitostí, zemní práce, práce betonářské, omítkářské, štukatérské a sádrovací, dlaždičské a obkládačské práce, kamenické, pokrývačské a klempířské práce, maličské práce, tapetářské práce, lakýrnické práce, tesařské a truhlářské práce, ošetřování dřevěných staveb a konstrukcí, montážně stavební práce, montáže a opravy ocelových a dřevěných konstrukcí staveb, zámečnické práce, provádění stavebních izolací, pokládání podlah, montování staveb a interiérů, montáže minerálních dílců, montáže dělicích stěn a příček dřevěných, plastových a skleněných, montáže sádrokartonových systémů a minerálních podhledů, montáže žaluzií.

(730) **CB-STAV, spol. s r. o.**, Na Zlaté stoce 37/568, České Budějovice, 37005, CZ

(740) **KUDRLIČKA & SEDLÁK**, Advokátní, patentová a známková kancelář, Ing. Jiří Sedlák, Husova 16, České Budějovice, 37001

(210) **O 195235**

- (220) 22.08.2003
 (320) 22.08.2003
 (511) 9, 16, 35, 41
 (540)

RHODOS
 CENA ZA IMAGE



- (510) (9) nosiče záznamů nahrané i nenahrané, časopisy v elektronické podobě, elektronické multimediální nebo elektronické informační katalogy, elektronické databáze, audiovizuální díla, hudební díla na nosičích ve třídě 9; (16) papír, lepenka a výrobky z těchto materiálů zařazené ve třídě 16, výrobky z papíru, plakáty, letáky, fotografie, losy, kalendáře, pohlednice, gratulace, samolepky, obtisky, omalovánky, activity books, balicí papír, obaly všeho druhu papírové, listy, pytlíky a sáčky pro obalovou techniku, školní sešity, skicáky, tužky, pastelky, tuhy, gumy, ořezávátka, ořezávátka strojky, penály, papírové tašky, papírové kapesníky, papírové ubrusy a ubrousky, těžítka na papíry, tiskoviny, časopisy, periodika, knihy, publikace neperiodické i periodické, databázové produkty v papírové formě, tiskárenské výrobky, psací stroje a kancelářské potřeby, učební pomůcky, umělecké nebo ozdobné předměty z papíru, drobné reklamní předměty z papíru, tašky papírové nebo umělohmotné, obaly bublinkové (z umělých hmot), plastické obaly nezařazené do jiných tříd; (35) reklamní, inzertní a propagační činnost, marketing, merchandising, organizace a vyhlašování soutěží o nejlepší image a služby s tím související, organizace spotřebitelských soutěží reklamního charakteru zaměřených zejména na podporu prodeje, vyhlašování výsledků soutěží reklamního či obchodního charakteru zaměřených zejména na podporu prodeje, organizace spotřebitelských soutěží, spotřebitelská anketa, propagace výherců soutěží či anket, poskytování informací a jiných informačních produktů komerčního nebo reklamního charakteru, multimediálních informací komerčního charakteru, komerční využití Internetu v oblastech komerčních internetových médií a vyhledávacích služeb, on-line inzerce, pronájem informačních míst, činnost reklamní agentury, činnost ekonomických a/nebo organizačních poradců, zprostředkování v obchodních vztazích, zprostředkovatelská činnost v obchodu, pomoc při využívání a řízení obchodního podniku, personální agentura, personální poradenství, automatizované zpracování dat, pomoc při provozování obchodů a obchodních činností průmyslového nebo obchodního podniku, služby, které zahrnují záznam, přepis,

vypracování, kompilaci přenášeni nebo systematičností písemných či datových či elektronických sdělení a záznamů jakož i využívání nebo kompilaci matematických a statistických údajů; (41) nakladatelská a vydavatelská činnost, ediční činnost, publikační činnost, nahrávání nosičů zvukových nebo obrazově zvukových, půjčování nahraných zvukových a zvukově obrazových záznamů, výroba, tvorba a šíření audiovizuálních děl, filmová produkce, agenturní činnost v oblasti kultury, zprostředkování v oblasti kultury, výchovy, zábavy, soutěží a sportu, kulturní, výchovná, vzdělávací a zábavní činnost, soutěže, organizace soutěží a her, vyhlášení soutěží a vyhlášení jejich výsledků, čtenářská anketa, divácká anketa, provozování a provádění her a soutěží i veřejných, výstavní činnost v oblasti kultury nebo zábavy nebo výchovy nebo vzdělávání.

- (590) Barevná
 (730) **Rhodos**, Geologická 2/1062, Praha 5, 15200, CZ
 (740) Advokátní a patentová kancelář Vyskočil, Krošlák a spol., Lukajová Dana, patentový zástupce, Petrská 12, Praha 1, 11000

- (210) **O 196032**
 (220) 18.09.2003
 (320) 18.09.2003
 (511) 9, 16, 35, 38, 39, 42
 (540)

WWW.CENTRUM.CZ

- (510) (9) přístroje pro zpracování informací a počítače, elektronické databáze a databázové produkty; (16) databázové produkty v listinné podobě; (35) reklamní a propagační činnost, zprostředkovatelská činnost v obchodě, reklamě, propagaci; (38) šíření informací prostřednictvím informační, datové nebo elektronické nebo komunikační nebo telekomunikační sítě (zejména Internet), služby na internetu - komunikační a vyhledávací služby, zpravodajské a informační služby, služby internetových síťových her, zprostředkování připojení na internet, zajištění prostoru pro osobní webové stránky, zprostředkovatelská činnost v oblasti informačního servisu; (39) služby cestovní agentury spojené s dopravou, zajišťováním jízdnek a letenek, průvodcovské služby; (42) programování počítačů, poradenská činnost v oblasti výpočetní techniky, tvorba softwaru (internetové aplikace, reklamní systémy, komunikační systémy pro internet, mobilní telefony a PDA).
 (730) **NetCentrum, s. r. o.**, Drtínova 557/10, Praha 5, 15000, CZ

- (210) **O 196222**
 (220) 24.09.2003
 (320) 24.09.2003
 (511) 9, 35, 37, 41, 42
 (540)

ihelp

- (510) (9) programové vybavení počítačů, zejména programy a vybavení operačních systémů, programy na zpracování textů, programy adresářů, kalkulátorové programy, terminálové emulační programy, zaváděcí programy a programy pro audio video, programy pro řízení dodávek energie do počítačů, programy používané pro přenos dat mezi počítači a jinými elektronickými zařízeními, počítačové údržbové programy, programy pro poskytování zvýšených speciálních účinků při provozu herních programů, programy užívané pro přístup a přehrávání CD, programy používané pro přístup k DVD a jejich sledování, prohlídací programy, přístupové programy, jež zvyšují užítkovost počítačů pro invalidní osoby, kreslicí programy, programy elektronické pošty, programy pro elektronické konference, počítače a jejich součástky, úplné sestavy počítačových aplikačních programů, periferní zařízení počítačů, počítačové programy a manuály s nimi prodávané jako jeden celek pro použití v aplikacích s grafickými uživatelskými rozhraními, přenosné počítače, přehrávače pro digitální video, disky (DVD), nastavovací skříně pro televizi, rádiové pagery,

buňkové telefony, prázdné "smart" karty, zejména úplné sady zakódovaných elektronických čipových karet, obsahující programování pro různé obchodní a technické funkce, počítačové servery, operační systémové programy pro ně a plná sada počítačových aplikačních programů pro jejich použití, počítačové programy pro řízení komunikací a výměnu dat mezi počítači a elektronickými zařízeními, hrací video, přístroje pro použití s televizí a s počítači a programové vybavení operačního systému pro jejich použití, vybavení pro elektronické hry, zejména zařízení komunikující s televizí či počítačem pro provozování elektronických her, programové vybavení operačního systému pro použití při provozování elektronických her, přístroje na přehrávání video her pro použití spolu s televizory a s počítači, technické vybavení počítačů, počítačové klávesnice, joysticky pro video hry a pro řídicí zařízení her, podložky a řídicí zařízení pro počítačové hry, počítačové myši a jiná mířící zařízení, programové vybavení počítačů pro provozování video her a počítačových her, uživatelské manuály pro ně prodávané s nimi jako jeden celek; (35) elektronické publikování odborných inzerátů, poskytování rešeršních služeb on-line pro ostatní v různých oblastech; (37) instalace počítačů, servis počítačů, servisní služby v oblasti výpočetní techniky; (41) vzdělávací a školicí činnost v oblasti výpočetní techniky, počítačové kurzy, pomoc při výběru zaměstnání, výchovné, vzdělávací a zábavní služby, vydávání knih a časopisů, půjčování knih, vydavatelství, elektronické vydavatelství, publikování textů, publikování pomocí počítačů, pořádání představení, agentury pro výběr talentů, organizování konferencí, seminářů a kongresů, organizování kulturních a sportovních akcí, elektronické publikování, poskytování elektronických publikací on-line, počítačové služby, zejména vydávání on-line časopisu v oblasti počítačů a programového vybavení počítačů, vyučování a vzdělávání zaměstnanců; (42) poradenství v oblasti výpočetní techniky, instalace a údržba softwaru, návrh a vývoj počítačového hardware a software, pronájem software, pronájem počítačů, správa počítačových sítí, počítačové služby, zejména poskytování služeb technické podpory, informačních a konzultačních služeb v oblasti technického vybavení počítačů, programového vybavení počítačů a operačních počítačových systémů, to vše prostřednictvím počítačových sítí a globálních komunikačních sítí, služby technického vybavení počítačů a testovacího programového vybavení počítačů, počítačové služby, zejména poskytování aktualizace programového vybavení počítačů prostřednictvím počítačových sítí a globálních komunikačních sítí, počítačové služby prostřednictvím počítačových sítí a globálních komunikačních sítí v rámci této třídy, internetové rešeršní "engines" služby, poskytování duševního vlastnictví pomocí licencí, služby poskytující programové vybavení počítačů v rámci této třídy.

- (730) **IT - Support s.r.o.**, Machkova 21, Hradec Králové, 50011, CZ

- (210) **O 196487**
 (220) 02.10.2003
 (320) 02.10.2003
 (511) 8, 11, 20, 21
 (540)

PORTRAIT

- (510) (8) přístroje (nože, vidličky, lžíce); (11) vany, vany s vířivkou, koupelnové armatury, sprchy a sprchové armatury, sprchové a vanové kabiny, sprchovací vany, vanová držadla, sprchové růžice, sprchová dvířka, odváděcí kanálky na vodu, sprchové rozprašovací hlavice, umyvadla, bidety, splachovací toalety, toalety, bezdotykové toalety, záchodová prkénka, bezdotykové splachovací přístroje, splachovací záchody, osvětlení, interiérová osvětlení pro nábytek, elektrická osvětlení, svítidla, dřezy, podstavce k dřezům, pípy, kohoutky, bezdotykové kohoutky, termostaticky, infračerveně, radarově nebo elektronicky ovládané kohoutky, elektrické vysoušeče rukou, lapače nečistot pro použití ve dřezech, vanách a sprchovacích vanách, bezdotykové přístroje na vysoušení rukou, zátky pro použití ve dřezech, vanách a sprchových vanách, vanové výpusti, vodní regulační ventily pro vodní cisterny, vodní regulační ventily, vodní regulační ventily pro kohoutky, pisoáry, vodní zásobníky, fontánky na pití, sauny, nekovové páky pro zásobníky vody, sprchové dveře, sanitární přístroje a zařízení, zařízení na dodávku vody a sanitární výrobky - vše v rámci této třídy; (20) poličky vyrobené ze skla a porcelánu pro použití v koupelně; (21) domácí a kuchyňská náčiní a nádoby, varné hrnce, varné pánve, kameninové a

keramické nádoby, talíře, misky, sklenice na pití, poháry, hrnčičské zboží, skleněné nádoby, misky na oplachování, kruhy a držáky na ručníky, držáky sprchy, háčky, držáky toaletního papíru, zásobníky kovové na toaletní papír, zásobníky kovové na papírové kapesníky, zásobníky kovové na papírové ručníky, sady toaletních kartáčů, toaletní kartáče, odpadkové koše, kartáče, misky na mýdlo, držáky na mýdlo, dávkovače mýdla, čajové servisy, rýžáky, držáky na zubní kartáčky.

- (730) **KOHLER CO.**, Highland Drive 444, Kohler, WI, US
 (740) Společná advokátní kancelář Všetečka Zelený Švorčík Kalenský a partneři, JUDr. Otakar Švorčík, Hálkova 2, Praha 2, 12000

- (210) **O 196488**
 (220) 02.10.2003
 (320) 02.10.2003
 (511) 8, 11, 20, 21
 (540)

MEMOIRS

(510) (8) přibory (nože, vidličky, lžice); (11) vany, vany s vířivkou, koupelnové armatury, sprchy a sprchové armatury, sprchové a vanové kabiny, sprchovací vany, vanová držadla, sprchové růžice, sprchová dvířka, odváděcí kanálky na vodu, sprchové rozprašovací hlavice, umyvadla, bidety, splachovací toalety, toalety, bezdotykové toalety, záchodová prkénka, bezdotykové splachovací přístroje, splachovací záchody, osvětlení, interiérová osvětlení pro nábytek, elektrická osvětlení, svítidla, dřezy, podstavce k dřezům, pípy, kohoutky, bezdotykové kohoutky, termostaticky, infračerveně, radarově nebo elektronicky ovládané kohoutky, elektrické vysoušeče rukou, lapače nečistot pro použití ve dřezech, vanách a sprchovacích vanách, bezdotykové přístroje na vysoušení rukou, zátky pro použití ve dřezech, vanách a sprchovacích vanách, vanové výpusti, vodní regulační ventily pro vodní cisterny, vodní regulační ventily, vodní regulační ventily pro kohoutky, pisoáry, vodní zásobníky, fontánky na pití, sauny, nekovové páky pro zásobníky vody, sprchové dveře, sanitární přístroje a zařízení, zařízení na dodávku vody a sanitární výrobky - vše v rámci této třídy; (20) poličky vyrobené ze skla a porcelánu pro použití v koupelně; (21) domácí a kuchyňská náčiní a nádoby, varné hrnce, varné pánve, kameninové a keramické nádoby, talíře, misky, sklenice na pití, poháry, hrnčičské zboží, skleněné nádoby, misky na oplachování, kruhy a držáky na ručníky, držáky sprchy, háčky, držáky toaletního papíru, zásobníky kovové na toaletní papír, zásobníky kovové na papírové kapesníky, zásobníky kovové na papírové ručníky, sady toaletních kartáčů, toaletní kartáče, odpadkové koše, kartáče, misky na mýdlo, držáky na mýdlo, dávkovače mýdla, čajové servisy, rýžáky, držáky na zubní kartáčky.

- (730) **KOHLER CO.**, Highland Drive 444, Kohler, WI, US
 (740) Společná advokátní kancelář Všetečka Zelený Švorčík Kalenský a partneři, JUDr. Otakar Švorčík, Hálkova 2, Praha 2, 12000

- (210) **O 196539**
 (220) 03.10.2003
 (320) 03.10.2003
 (511) 12
 (540)

COMPASS

(510) (12) motorová vozidla a díly k nim, náležející do této třídy.
 (730) **DaimlerChrysler Corporation**, 1000 Chrysler Drive, City of Auburn Hills, DE, US
 (740) Společná advokátní kancelář Všetečka Zelený Švorčík Kalenský a Partneři, JUDr. Petr Kalenský, Hálkova 2, Praha 2, 12000

- (210) **O 196623**
 (220) 07.10.2003
 (320) 07.10.2003
 (511) 30



- (510) (30) zmrzlina, mražené zmrzlinové krémy, led pro osvěžení.
 (590) Barevná
 (730) **UNILEVER N.V.**, Weena 455, Rotterdam, NL
 (740) **KOREJZOVÁ & SPOL.** Advokátní a patentová kancelář, Mgr. Petra Korejzová, Spálená 29, Praha 1, 11000

- (210) **O 196671**
 (220) 08.10.2003
 (320) 08.10.2003
 (511) 32
 (540)



- (510) (32) nealkoholické nápoje všeho druhu.
 (730) **INTERFOOD Ltd. spol. s r.o.**, Opavská 145, Dolní Benešov, 74722, CZ
 (740) Müller Václav, patentový zástupce, Filipova 2016, Praha 4, 14800

- (210) **O 196672**
 (220) 08.10.2003
 (320) 13.10.2003
 (511) 32
 (540)



- (554) Prostorová
 (510) (32) nealkoholické nápoje všeho druhu.
 (730) **INTERFOOD Ltd. spol. s r.o.**, Opavská 145, Dolní Benešov, 74722, CZ
 (740) Müller Václav, patentový zástupce, Filipova 2016, Praha 4, 14800

- (210) **O 196718**
 (220) 09.10.2003
 (320) 09.10.2003
 (511) 9, 18, 20, 22, 25, 28, 31, 35, 37
 (540)



- (510) (9) olůvka, závaží, váhy, měřidla, bóje, brýle, bzučáky, clony očí, dalekohledy, dýchací přístroje pro potápění, hloubkoměry, tlakoměry, potápěčské masky, oděvy potápěčské, plovací vesty; (18) sportovní tašky a vaky, batohy a brašny; (20) rybářské košíky, bóje nekovové, kádě nekovové; (22) rybářské sítě, maskovací sítě, pletivo na sítě, sítě houpací, visutá lůžka, síťky,

sít'ovina, vaky z textilních materiálů, stany; (25) oděvy, obuv, kloboučnické zboží, obuv a oděvy pro sportovní a rekreační účely včetně rybářských vest a zástěr, holinky, prádlo, pokrývky hlavy, plavky; (28) rybářské návnady a nástrahy zahrnuté v této třídě, rybářské potřeby a rybářské náčiní zahrnuté v této třídě, sítě (sportovní potřeby), vnařidla pro lov ryb, vrše rybářské, rybářské navijáky, kesery, rybářské pruty, rybářské vlasce, vodící očka pro vlasce na rybářské pruty, háčky na ryby, vábničky umělé, umělé rybářské návnady, plováky a podběráky pro rybáře, saky na ryby, rybářské rukavice, pouzdra na pruty a přepravky na rybářské náčiní, rybářské tašky a vaky; (31) krmiva pro ryby, živé rybářské návnady a nástrahy zahrnuté v této třídě; (35) zprostředkování v oblasti provozování sítě obchodů, obchodních středisek, marketů, supermarketů a maloobchodního prodeje z pojízdných prodejen, řízení obchodní činnosti sítě obchodů, poskytování pomoci při provozu obchodu, zprostředkování obchodních kontaktů, provádění obchodních operací, informační a poradenská činnost v oblasti obchodu, pomoc při řízení obchodní činnosti, poradenské a konzultační služby v oblasti reklamy, reklamní služby, reklama na Internetu, zajištění a realizace reklamních kampaní, poskytování informací a jiných informačních produktů a multimediálních informací obchodního a reklamního charakteru, komerční využití Internetu v oblastech komerčních internetových médií a vyhledávacích služeb, on-line inzerce, organizování výstav ke komerčním a reklamním účelům; (37) servis a opravy výrobků uvedených ve třídách 9, 18 a 28.

- (730) **Jakub Vágner**, Vřesová 502, Průhonice, 25243, CZ
(740) TETRAPAT, RNDr. Zdeňka Halaxová, Horní náměstí 7, Olomouc, 77200

- (210) **O 196719**
(220) 09.10.2003
(320) 09.10.2003
(511) 9, 18, 20, 22, 25, 28, 31, 35, 37
(540)



- (510) (9) olůvka, závaží, váhy, měřidla, bóje, brýle, bzučáky, clony očí, dalekohledy, dýchací přístroje pro potápění, hloubkoměry, tlakoměry, potápěčské masky, oděvy potápěčské, plovací vesty; (18) sportovní tašky a vaky, batohy a brašny; (20) rybářské košíky, bóje nekovové, kádě nekovové; (22) rybářské sítě, maskovací sítě, pletivo na sítě, sítě houpací, visutá lůžka, síťky, sít'ovina, vaky z textilních materiálů, stany; (25) oděvy, obuv, kloboučnické zboží, obuv a oděvy pro sportovní a rekreační účely včetně rybářských vest a zástěr, holinky, prádlo, pokrývky hlavy, plavky; (28) rybářské návnady a nástrahy zahrnuté v této třídě, rybářské potřeby a rybářské náčiní zahrnuté v této třídě, sítě (sportovní potřeby), vnařidla pro lov ryb, vrše rybářské, rybářské navijáky, kesery, rybářské pruty, rybářské vlasce, vodící očka pro vlasce na rybářské pruty, háčky na ryby, vábničky umělé, umělé rybářské návnady, plováky a podběráky pro rybáře, saky na ryby, rybářské rukavice, pouzdra na pruty a přepravky na rybářské náčiní, rybářské tašky a vaky; (31) krmiva pro ryby, živé rybářské návnady a nástrahy zahrnuté v této třídě; (35) zprostředkování v oblasti provozování sítě obchodů, obchodních středisek, marketů, supermarketů a maloobchodního prodeje z pojízdných prodejen, řízení obchodní činnosti sítě obchodů, poskytování pomoci při provozu obchodu, zprostředkování obchodních kontaktů, provádění obchodních operací, informační a poradenská činnost v oblasti obchodu, pomoc při řízení obchodní činnosti, poradenské a konzultační služby v oblasti reklamy, reklamní služby, reklama na Internetu, zajištění a realizace reklamních kampaní, poskytování informací a jiných informačních produktů a multimediálních informací obchodního a reklamního charakteru, komerční využití Internetu v oblastech komerčních internetových médií a vyhledávacích služeb, on-line inzerce, organizování výstav ke komerčním a reklamním účelům; (37) servis a opravy výrobků uvedených ve třídách 9, 18 a 28.

- (730) **Jakub Vágner**, Vřesová 502, Průhonice, 25243, CZ
(740) TETRAPAT, RNDr. Zdeňka Halaxová, Horní náměstí 7, Olomouc, 77200

- (210) **O 196720**
(220) 09.10.2003
(320) 09.10.2003
(511) 3, 5, 44
(540)

JAVA PRINCESS

- (510) (3) přípravy pro bělení a jiné prací prostředky, přípravy pro čištění, leštění, odmašťování a broušení, mýdla, parfumerie, vonné oleje, kosmetika, vlasové vody, zubní pasty; (5) farmaceutické, veterinární a sanitární přípravy, diabetické přípravy pro léčebné účely, potrava pro kojenca a batolata, náplasti, obvazový materiál, materiály na plombování zubů, dentální vosk, dezinfekční přípravky, přípravky pro hubení hmyzu, fungicidy, herbicidy, tradiční léky; (44) hygienická péče a péče o krásu, t.j. fyzioterapie a duševní terapie, stresová terapie, péče o vlasy, péče o obličej, zkrášlovací koupele, lázně, zdravotní středisko.
- (730) **PT. Mustika Ratu, Tbk., Graha Mustika Ratu, Lt. PH., Jl. Gatot Subroto Kav. 74-75, Jakarta 12870, ID**
(740) Zeiner & Zeiner v. o. s., Mgr. Karel Šindelka, advokát, Maiselova 15, Praha 1, 11000

- (210) **O 196804**
(220) 13.10.2003
(320) 13.10.2003
(511) 9, 38, 41, 42
(540)



- (510) (9) elektrické a elektronické přístroje a zařízení v rámci této třídy, jako výpočetní technika, elektronika pro výpočetní techniku, hardware, software, počítačové sítě, videosystémy, kancelářská technika jako telefonní přístroje, faxy, kopírky; (35) sběr dat a jejich uspořádání ve smyslu jejich shromažďování; (38) šíření dat v elektronické formě, počítačová komunikace prostřednictvím Internetu, poskytování informací pomocí Internetu, zveřejňování, rozšiřování a přenos informací prostřednictvím informačních a telekomunikačních prostředků a sítí, šíření informací prostřednictvím počítačových a telekomunikačních sítí včetně internetu; (41) nakladatelská a vydavatelská činnost, pořádání výstav a veletrhů nekomerčního charakteru, organizování společenských, vzdělávacích, školících, instruktážních a kulturních akcí; (42) tvorba a vývoj software, tvorba počítačové grafiky, výroba WEB stránek, poradenství a konzultace v oboru software pro vnitropodnikové řízení a účetnictví.
- (730) **USU Software, s.r.o.**, Bezručova 17a, Brno, 60200, CZ
(740) Ing. Kučera Zdeněk, Padělký 548 (P.O.BOX 92), Slušovice, 76315

- (210) **O 196817**
(220) 13.10.2003
(320) 13.10.2003
(511) 9, 16, 41, 44
(540)

DRVOŠTĚP

- (510) (9) magnetické nosiče zvukových záznamů a dat, gramofonové desky, kompaktní disky, CD ROM, DVD, počítačové programy a software bez ohledu na záznamová média nebo prostředky šíření, tj. software nahraný na magnetických médiích nebo stažený ze vzdálené počítačové sítě; (16) papír, lepenka a výrobky z těchto materiálů, tiskárenské výrobky, potřeby pro knižní vazby, fotografie, papírenské zboží, tiskoviny, učební pomůcky,

pohlednice; (41) výchova, vzdělávání, zábava, sportovní a kulturní aktivity, zveřejňování textů kromě reklamních, videofilmy - výroba, výcvik výchovný, vydávání elektronických knih a časopisů on-line, vydávání knih, vydávání textů, školení, školení (pořádání a řízení), praktický výcvik, nakladatelství a vydavatelství, elektronické publikování, poskytování on-line elektronických publikací, semináře (organizace a vedení); (44) psychologické poradenství a diagnostika.

(730) **Štěpo Jiří**, Fričova 1240, Dobříš, 26301, CZ

(210) **O 196897**

(220) 15.10.2003

(320) 15.10.2003

(511) 35, 36, 37, 38, 39, 40, 41, 42, 44

(540)

Důvěra spojuje

(510) (35) inzertní a reklamní činnost, poskytování pomoci při provozu obchodu, zprostředkování obchodních záležitostí, činnost organizačních a ekonomických poradců, poskytování informací o finančním trhu z oblasti ekonomiky, vedení účetnictví, marketing, obchodní a podnikatelský průzkum, vedení dražeb, pronájem reklamních ploch, pronájem reklamních materiálů, televizní reklama, pronájem kancelářských strojů a zařízení, propagačního materiálu, kancelářské techniky, pronájem prodejních automatů, pronájem zařízení na automatické zpracování dat s výjimkou počítačů; (36) odkup a prodej pohledávek, koupě a prodej na splátku, nájem a pronájem nemovitostí, bytů a pozemků bez poskytování jiných než základních služeb spojených s pronájmem, leasingové služby s následným prodejem věcí, finanční leasing, finanční sponzorování televizních spotů, poskytování informací o finančním trhu, zejména z oblasti ekonomiky, bankovníctví a pojišťovnictví, zprostředkování pojišťovacích služeb; (37) pronájem dílenských strojů, čistících strojů, strojů a přístrojů pro stavebnictví a zemní práce, pronájem kuchyňských zařízení; (38) pronájem přístrojů pro přenos zpráv, pronájem zařízení pro přenos informací; (39) pronájem dopravní techniky a motorových vozidel, pronájem garáží, parkovišť a skladů a skladovacích kontejnerů, pronájem chladírenských zařízení a lednic, pronájem plavidel (člunů a lodí); (40) pronájem strojů pro těžbu a zpracování dřeva, pronájem tiskařských a polygrafických strojů; (41) pronájem videorekordérů, rozhlasových a televizních přístrojů, kinematografických promítacích přístrojů a příslušenství; (42) pronájem výpočetní techniky, počítačů, tiskáren k počítačům, scannerů; (44) pronájem zemědělské a lesnické techniky, pronájem zdravotnických zařízení.

(730) **VB LEASING CZ, spol. s r. o.**, Heršpická 5, Brno, 63900, CZ

(740) Patentový zástupce, Mgr. Marie Žáková, Lidická 51, Brno, 60200

(210) **O 196991**

(220) 17.10.2003

(320) 17.10.2003

(511) 9, 16, 35, 38, 39, 41, 42

(540)

**KRAJSKÉ
NOVINY**

(510) (9) nosiče záznamů nahrané, videokazety nahrané, informace, data a záznamy na nosičích nebo v elektronických sítích, související software, elektronická periodika; (16) periodické publikace, časopisy, data a databáze na papírových nosičích; (35) reklamní, inzertní a propagační činnost prostřednictvím jakéhokoliv média, poskytování informací komerčního nebo reklamního charakteru, automatizované zpracování dat, služby, které zahrnují záznam, přepis, vypracování, kompilaci přenášení, jakož i využívání nebo kompilaci matematických a statistických údajů; (38) výměna nebo získávání zpráv a informací, šíření elektronických časopisů a periodik po sítích; (39) distribuce novin a časopisů; (41) nakladatelství a vydavatelství, publikační činnost, nahrávání zvukových nebo obrazově zvukových

záznamů na nosiče, tvorba elektronických periodik a časopisů; (42) tvorba software.

(730) **Jan Doležal**, Pichlova 1339, Pardubice, 53002, CZ

(210) **O 197025**

(220) 20.10.2003

(320) 20.10.2003

(511) 7, 8, 9, 11

(540)

nikai

(510) (7) elektrické mlýnky pro domácnost všech druhů, elektrické otvírače plechovek a konzerv, kladiva elektrická a pneumatická, elektrické lisy na ovoce pro domácnost, elektrické šlehače, myčky na nádobí, nože a nůžky elektrické, odsávače prachu a nečistot, pily řetězové, pračky a ždímačky pro prádelny, vysavače a zařízení na odstraňování prachu, včetně hadic k vysavačům, sekačky na trávu, elektrické stříhačí stroje, též na zvířecí srst, stříkačské pistole na barvu, šicí stroje, elektrické ruční vrtačky, žehličkové stroje, elektrické větráky jako součásti strojů; (8) nástroje a nářadí (ruční) mechanické, holicí soupravy, holicí stroje neelektrické, čepelky holicí, žiletky, nůžky na stříhání vousů i srsti zvířat, naběračky, nabírací lžičky, nože a nožičkové zboží, včetně příborů a sekáčků na maso a zeleninu, ruční kuchyňské stroje na mletí masa, ruční nástroje a nářadí včetně zahradnického, nůžky zahradnické, ruční žací stroje na trávníky, elektrické holicí stroje, depilační přístroje, elektrické kulmy na vlasy; (9) akustická poplašná zařízení, bzučáky elektrické, baterie do kapesních svítilen, baterie - články elektrické, časové spínače, čipy, integrované obvody, čističe nosičů záznamu zvuku, dálkové ovladače, magnetické disky, kompaktní disky (audio a video), optické disky CD ROM, disky nahrané, antény, reproduktory, ampliony, rádia, autorádia, gramofony, diktafony, nosiče dat magnetické a optické, zesilovače, magnetofony a magnetoskopy, audiovizuální zařízení pro výuku, magnetické pásky, pásky na čištění nahrávacích hlav, pásky pro zvukové záznamy, videorekordéry, monitory, mikrofony, faxy, faxovací přístroje, modemy, interkomy pro vnitřní spojení, fotoaparáty, stativy na fotoaparáty, kabely elektrické, kapesní kalkulačky, kamery filmové, kopírovací stroje a zařízení, měřicí přístroje, elektricky vyhřívané natáčky, páječky elektrické, počítače a veškeré jejich příslušenství ve tř. 9, včetně pružných disků a disket pro počítače, přehrávače kazet a kompaktních disků, audio a video přijímače, přístroje pro nahrávání a reprodukci zvuku a obrazu, televize, přístroje telefonní včetně mobilních, váhy a vážicí přístroje, vysílačky a vysílací zařízení, žehličky elektrické, akumulátory elektrické, antény, automaty hudební, hrací skříně uváděné do činnosti vhozením mince, blikáče - světelné signalizace, cívky elektrické, bzučáky elektrické, přístroje na zaznamenávání času, čtečky čárového kódu, detektory, diapositivy, diaprojektory, dopravní značky světelné, elektrická zařízení na ničení hmyzu, expozimetry, dalekohledy, navigační přístroje, sluchátka, software, software pro přístup do systému Internet a pro využívání tohoto systémů, programové vybavení umožňující elektronické obchodování, počítačový hardware, elektronická periodika a časopisy v elektronické podobě, všechny jiné elektrické přístroje a přístroje pro záznam, převod a reprodukci zvuku nebo obrazu spadající do tř. 9; (11) baterky, svítilny, kapesní svítilny elektrické, bezpečnostní lampy, bojlerky plynové, topné články a výhřevné desky, vytápěcí tělesa elektrická, baterie směšovací pro vodovodní potrubí (i pákové), dřezky, instalační materiál pro vany, kohouty a kohoutky pro potrubí, koupelnové armatury, sprchovací kabiny, koupací vany, elektrické kávovary (filtrační), elektrické lampy, stínidla na lampy, konvice elektrické, filtry na pitnou vodu, fritovací hrnce - fritézy, grily a opékače chleba, toustovače, chladničky, ledničky, mrazicí boxy, mrazicí přístroje a zařízení klimatizační, zařízení zvlhčovací, kuchyňská odsávací zařízení - digestoře, zařízení na ohřev teplé vody, osvětlovací přístroje a zařízení, pečící trouby,

teplotovzdušné trouby, plynové zapalovače, ponorné ohřivače, elektrické radiátory, přímotopná elektrická topidla, stolní vařiče, sušiče na vlasy, ventilátory a ventilační zařízení, elektrické větráky a stropní větráky, zvlhčovače vzduchu, zářivky pro osvětlení, žárovky, jiné přístroje pro osvětlení, pro topení, pro vaření, pro chlazení, pro sušení a pro ventilaci spadající do třídy 11, součástí a náhradní díly ohřivačů vody.

- (730) **OKAY REAL, spol. s r.o.**, Kšírova 32, Brno, 61900, CZ
 (740) Patentová a známková kancelář, Ing. Jaromír Příkryl, Včelín 1161, Hulín, 76824

(210) **O 197026**

- (220) 20.10.2003
 (320) 20.10.2003
 (511) 7, 8, 9, 11
 (540)



- (510) (7) elektrické mlýnky pro domácnost všech druhů, elektrické otvírače plechovek a konzerv, kladiva elektrická a pneumatická, elektrické lisy na ovoce pro domácnost, elektrické šlehače, myčky na nádobí, nože a nůžky elektrické, odsavače prachu a nečistot, pily řetězové, pračky a ždímačky pro prádelny, vysavače a zařízení na odstraňování prachu, včetně hadic k vysavačům, sekačky na trávu, elektrické stříhací strojky, též na zvířecí srst, stříhací pistole na barvu, šicí stroje, elektrické ruční vrtačky, žehlící stroje, elektrické větráky jako součásti strojů; (8) nástroje a nářadí (ruční) mechanické, holicí soupravy, holicí strojky neelektrické, čepelky holicí, žiletky, nůžky na stříhání vousů i srsti zvířat, naběračky, nabírací lžice, nože a nožičské zboží, včetně přiborů a sekáčků na maso a zeleninu, ruční kuchyňské strojky na mletí masa, ruční nástroje a nářadí včetně zahradnického, nůžky zahradnické, ruční žací strojky na trávníky, elektrické holicí strojky, depilační přístroje, elektrické kulmy na vlasy; (9) akustická poplašná zařízení, bzučáky elektrické, baterie do kapesních svítilen, baterie - články elektrické, časové spínače, čipy, integrované obvody, čističe nosičů záznamu zvuku, dálkové ovladače, magnetické disky, kompaktní disky (audio a video), optické disky CD ROM, disky nahrané, antény, reproduktory, ampliony, rádia, autorádia, gramofony, diktafony, nosiče dat magnetické a optické, zesilovače, magnetofony a magnetoskopy, audiovizuální zařízení pro výuku, magnetické pásky, pásky na čištění nahrávacích hlav, pásky pro zvukové záznamy, videorekordéry, monitory, mikrofony, faxy, faxovací přístroje, modemy, interkomy pro vnitřní spojení, fotoaparáty, stativy na fotoaparáty, kabely elektrické, kapesní kalkulačky, kamery filmové, kopírovací stroje a zařízení, měřicí přístroje, elektricky vyhřívané natačky, páječky elektrické, počítače a veškeré jejich příslušenství ve tř. 9, včetně pružných disků a disket pro počítače, přehrávače kazet a kompaktních disků, audio a video přijímače, přístroje pro nahrávání a reprodukci zvuku a obrazu, televize, přístroje telefonní včetně mobilních, váhy a vážící přístroje, vysílačky a vysílací zařízení, žehlíčky elektrické, akumulátory elektrické, antény, automaty hudební, hrací skříně uváděné do činnosti vhozením mince, blikáče - světelné signalizace, cívky elektrické, bzučáky elektrické, přístroje na zaznamenávání času, čtečky čárového kódu, detektory, diapozitivy, diaprojektory, dopravní značky světelné, elektrická zařízení na ničení hmyzu, expozimetry, dalekohledy, navigační přístroje, sluchátka, software, software pro přístup do systému Internet a pro využívání tohoto systému, programové vybavení umožňující elektronické obchodování, počítačový hardware, elektronická periodika a časopisy v elektronické podobě, všechny jiné elektrické přístroje a přístroje pro záznam, převod a reprodukci zvuku nebo obrazu spadající do tř. 9; (11) baterky, svítilny, kapesní svítilny elektrické, bezpečnostní lampy, bojlerky plynové, topné články a vyhřívané desky, vytápěcí tělesa elektrická, baterie směšovací pro vodovodní potrubí (i pákové), dřezy, instalační materiál pro vany, kohouty a kohoutky pro potrubí, koupelnové

armatury, sprchovací kabiny, koupací vany, elektrické kávovary (filtrační), elektrické lampy, stínidla na lampy, konvice elektrické, filtry na pitnou vodu, fritovací hrnce - fritézy, grily a opékače chleba, toustovače, chladničky, ledničky, mrazicí boxy, mrazicí přístroje a zařízení klimatizační, zařízení zvlhčovací, kuchyňská odsávací zařízení - digestoře, zařízení na ohřev teplé vody, osvětlovací přístroje a zařízení, pečící trouby, teplotovzdušné trouby, plynové zapalovače, ponorné ohřivače, elektrické radiátory, přímotopná elektrická topidla, stolní vařiče, sušiče na vlasy, ventilátory a ventilační zařízení, elektrické větráky a stropní větráky, zvlhčovače vzduchu, zářivky pro osvětlení, žárovky, jiné přístroje pro osvětlení, pro topení, pro vaření, pro chlazení, pro sušení a pro ventilaci spadající do třídy 11, součástí a náhradní díly ohřivačů vody.

- (730) **OKAY REAL, spol. s r.o.**, Kšírova 32, Brno, 61900, CZ
 (740) Patentová a známková kancelář, Ing. Jaromír Příkryl, Včelín 1161, Hulín, 76824

(210) **O 197058**

- (220) 20.10.2003
 (320) 24.04.2003
 (511) 9, 16, 37, 41, 42
 (540)

N1

- (510) (9) přístroje a nástroje vědecké, námořní, geodetické, fotografické, filmové, optické, přístroje pro vážení, měření, signalizaci, kontrolu (inspekci), záchranu a přístroje pro vyučování, přístroje a nástroje pro vedení, přepínání, přeměnu, akumulaci, regulaci nebo řízení elektrického proudu, přístroje pro záznam, převod, reprodukci zvuku nebo obrazu, magnetické nosiče dat, záznamové disky, automatické prodejní stroje a mechanismy pro zařízení na mince, registrační pokladny, počítací stroje, přístroje pro zpracování dat a počítače; (16) papír, lepenka a výrobky z těchto materiálů, které nejsou zařazeny do jiných tříd, tiskárenské výrobky, fotografie, papírenské zboží, psací stroje a kancelářské potřeby (s výjimkou nábytku), učební a vyučovací pomůcky s výjimkou přístrojů; (37) opravy, instalační služby; (41) vzdělávání, poskytování školení a výcviku, zábava, sportovní a kulturní aktivity; (42) vědecké a technologické služby a s nimi spojený výzkum a návrhy, průmyslové analýzy a výzkum, návrh a vývoj počítačového hardwaru a softwaru.
- (730) **SUN MICROSYSTEMS, INC.**, 4150 Network Circle, Santa Clara, CA, US
 (740) Společná advokátní kancelář Vsetečka, Zelený, Švorčík, Kalenský a partneři, JUDr. Pavel Zelený, advokát, Hálkova 2, Praha 2, 12000

(210) **O 197100**

- (220) 21.10.2003
 (320) 21.10.2003
 (511) 35, 36, 37, 38, 39, 40, 41, 42, 44
 (540)

Důvěra spojuje.

- (510) (35) inzertní a reklamní činnost, poskytování pomoci při provozu obchodu, zprostředkování obchodních záležitostí, činnost organizačních a ekonomických poradců, vedení účetnictví, marketing, obchodní a podnikatelský průzkum, vedení dražeb, pronájem reklamních ploch, pronájem reklamních materiálů, televizní reklama, pronájem kancelářských strojů a zařízení, propagačního materiálu, kancelářské techniky, pronájem prodejních automatů, pronájem zařízení na automatické zpracování dat s výjimkou počítačů; (36) odkup a prodej pohledávek, koupě a prodej na splátky, nájem a pronájem nemovitostí, bytů a pozemků bez poskytování jiných než základních služeb spojených s pronájmem, leasingové služby s následným prodejem věcí, finanční leasing, finanční sponzorování televizních spotů, zprostředkování pojišťovacích služeb; (37) pronájem dílenských strojů, čisticích strojů a vysavačů, strojů a přístrojů pro stavebnictví a zemní práce, pronájem kuchyňských zařízení; (38) pronájem přístrojů pro přenos zpráv, pronájem zařízení pro přenos informací; (39) pronájem dopravní techniky a motorových vozidel, pronájem garáží, parkovišť a skladišť a skladovacích kontejnerů, pronájem chladírenských zařízení a lednic, pronájem plavidel (člunů a lodí); (40) pronájem strojů pro těžbu a zpracování dřeva, pronájem tiskařských a polygrafických strojů; (41) pronájem videorekordérů, rozhlasových a televizních přístrojů, kinematografických

promítacích přístrojů a příslušenství; (42) pronájem výpočetní techniky, počítačů, tiskáren k počítačům, scannerů; (44) pronájem zemědělské a lesnické techniky, pronájem zdravotnických zařízení.

(730) **VB LEASING CZ, spol. s r.o.**, Heršpická 5, Brno, 63900, CZ

(210) **O 197323**

(220) 24.10.2003

(320) 24.10.2003

(511) 3, 7, 8, 35

(540)



(510) (3) brusivo; (7) obráběcí stroje zejména soustruhy, vrtačky, frézy, hoblovačky, elektrické nářadí např. vrtačky, okružní pily, přímočaré pily, brusky, hoblíky neuvedené v jiných třídách; (8) ruční nářadí a nástroje např. řezáky, nože, závitořezy, závitnice a další nástroje neuvedené v jiných třídách; (35) dovoz, vývoz a marketing výrobků v seznamu uvedených.

(730) **AB EFEKT, spol. s r.o.**, Novosuchdolská 411/40, Praha 6, 16500, CZ

(210) **O 197373**

(220) 27.10.2003

(320) 27.10.2003

(511) 39

(540)

PONYEXPRES

(510) (39) doprava letecká, automobilová, autobusová, nákladní, pronájem skladů, osobní doprava, spedice, zprostředkování dopravy, doručovací služby, kurýrské služby.

(730) **PONYEXPRES s. r. o.**, Hanychovská 328, Liberec 10, 46010, CZ

(210) **O 197448**

(220) 30.10.2003

(320) 30.10.2003

(511) 21, 37, 42

(540)



(510) (21) porcelán všeho druhu, zejména užitkový, ozdobný a figurální, keramické výrobky užitkové, ozdobné a figurální, skleněné výrobky užitkové, ozdobné a figurální, porcelánové a keramické polotovary pro další užití, vše zařazené v této třídě; (37) elektromontážní a elektroinstalační práce, montáže, údržba, opravy a rekonstrukce elektrických zařízení, pokládání zemních elektrických sítí, montáž, údržba a opravy veřejného osvětlení, zajišťování technických revizí, stavba zařízení pro elektrické vedení (např. pro sloupky, stožáry), odborné revize elektrických zařízení a hromosvodů, odborný dozor nad montáží elektrických zařízení, přípravné práce pro stavbu z hlediska materiálového zabezpečení, přípravy terénu a podobně, pronájem stavebních strojů a zařízení, stavební dozor, pronájem a půjčování věcí movitých zařazené v této třídě; (42) projektová

činnost v oboru elektro, přípravné práce pro stavbu, např. práce geodetické, technologické a podobné zařazené v této třídě, inženýrská činnost v investiční výstavbě.

(730) **E PLUS spol. s r.o.**, Pila 131, Karlovy Vary, 36001, CZ

(740) **ZEMAN - podkrušnohorská patentová a známková kancelář, Bc. Dita Fialová, Hradní 301, Loket, 35733**

(210) **O 197602**

(220) 03.11.2003

(320) 03.11.2003

(511) 39, 41, 42

(540)

PLANETA ZEMĚ 3000

(510) (39) cestování (rezervace -), doprovázení turistů exkurze (organizování -), místenky (rezervace -), organizování cest, organizování okružních výletů; (41) dabing, digitální zpracování obrazu (služby -), elektronické publikování (DTP), filmové promítačky a jejich příslušenství (pronájem -), filmy (půjčování -), fotografování, fotografování na mikrofilm, informace o možnostech rekreace, kinosály (provozování -), nahrávání videopásek, organizování představení [manažerské služby], pronajímání osvětlovacích zařízení pro divadla nebo televizní studia, pronájem audio nahrávek, organizování kulturních nebo vzdělávacích výstav, poskytování on-line elektronických publikací [bez možnosti stažení], psaní scénářů, půjčování přenosných videokamer, půjčování videopásek, reportérské služby, rozhlasové a televizní programy (výroba -), skládání hudby (služby -), stříhání videopásků, organizování soutěží (vzdělávacích nebo zábavných), televizní zábava, výcvik (instruktážní), výcvik (výchovný), výroba divadelních anebo jiných představení, zábava, pobavení, semináře (organizování a vedení -), informace o možnostech zábavy, informace o výchově a vzdělávání, studia (filmová -), videofilmy (výroba -), vydávání elektronických knih a časopisů on line, kurzy korespondenční, muzea (provozování -), vydávání knih, vydávání textů, s výjimkou reklamních nebo náborových, vyučování, vzdělávání, zpravodajské služby, zpravodajství (obrazové -), živé představení; (42) bádání (podmořské -), biologický výzkum, hosting webových stránek.

(730) **Lelek Adam, Zborovská 997, Náchod, 54701, CZ**

(210) **O 197611**

(220) 04.11.2003

(320) 04.11.2003

(511) 35, 43

(540)



(510) (35) aktualizování reklamních materiálů, hotely (správa -), organizování výstav, pořádání veletrhů pro obchodní a reklamní účely, prognózy, průzkum trhu, reklama (propagace), reklamní materiály (rozšiřování) zákazníkům (letáky, prospekty, tisky, vzorky), rozšiřování reklamních nebo inzertních materiálů, statistické informace, veřejné mínění (průzkum), vydávání reklamních nebo náborových, propagačních a inzertních textů; (43) hotelové služby, motely (služby -), noclehárny (turistické -), penziony, poskytování přechodného ubytování, provoz hotelového ubytování.

(730) **ČESKÁ CENTRÁLA CESTOVNÍHO RUCHU - CZECHTOURISM, Vinohradská 46, Praha 2, 12041, CZ**

(210) **O 197752**
 (220) 07.11.2003
 (320) 07.11.2003
 (511) 9, 35, 37, 42
 (540)

Challenger

(510) (9) počítače a jejich komponenty a periférie, příslušenství počítačů, mobilní telefony a jejich komponenty, příslušenství mobilních telefonů, přístroje pro zpracování informací, software, data, databáze a další informační produkty na paměťových médiích, např. uživatelské příručky v digitální podobě, magnetické a čipové karty, nosiče dat všeho druhu spadající do této třídy; (35) účetní poradenství, účetní služby, vedení účetnictví, zprostředkovatelská a poradenská činnost v oblasti služeb v oboru: propagační činnost, reklama, obchodní administrativa, kancelářské práce; (37) servis, opravy a údržba počítačů a počítačových sítí, zprostředkovatelská a poradenská činnost v oblasti služeb v oboru: servis, opravy a údržba počítačů a počítačových sítí; (42) vývoj, tvorba software, počítačové služby, multimediální aplikace, programové projekty, tvorba informačních databází, inženýrsko - technická činnost v oblasti počítačů a software, tvorba multimediálních dokumentů, prezentací, aplikací a katalogů, konstrukce www stránek, řešení www serverů, zprostředkovatelská a poradenská činnost v oblasti vývoje a tvorby software, výpočetní a komunikační techniky spadající do této třídy.

(730) **LEVI International a.s.**, Seifertova 33, Přerov, 75002, CZ
 (740) JUDr. Otevřel Milan, Horní náměstí 24, Přerov, 75002

(210) **O 197795**
 (220) 07.11.2003
 (320) 07.11.2003
 (511) 7, 12, 42
 (540)

MOUNTFIELD

(510) (7) stroje pro využití v zemědělství, lesnictví, zahrádkářství, zahradnictví a vinařství, sekačky na trávu, stroje na stříhání trávy, zahradní traktory na sekání trávy, hloubící stroje, kypriče trávníků, stroje na stříhání trávníků, stroj na upravování hran trávníků, hrábě, hrabací stroje, kalandry, zametačky, zařízení pro péči o trávníky, stroje na úpravu trávníků, plečky, sekací vlečky za automobily, stroje na sbírání trávy, zahrádkářské stroje, kalandry, elektrické zahradní náčiní, zemědělské a zahradnické náčiní, zahradnické stroje pro péči o trávník a jeho údržbu, zemědělské stroje pro péči o půdu, příslušenství, části a potřeby k výše uvedenému zboží; (12) zemědělská vozidla, vozidla přizpůsobená k zemědělskému použití, vozidla přizpůsobená k použití se zemědělskými stroji, vozidla přizpůsobená k užití na zahradě, vozidla přizpůsobená k použití v lesnictví a zahradnictví, vozidla pro přepravu zvířat, vozidla pro roztroušení hnojiv, vozidla pro míchání krmiva, vozidla vybavená k hloubení, vysypání, vození nákladů, nakládání a skládání, vozidla s rypadly a/nebo bagrem, traktory, vlečné vozy, výklopné vozíky, pozemní vozidla tažená traktorem, spřáhla pro vlečné vozy, vlečné závěsy pro vozidla, vlečné vozy za vozidla, nákladní vozy, nákladní traktory, části, potřeby a příslušenství k výše uvedenému zboží; (42) poskytování technických průzkumů.

(730) **GGP UK Limited**, Bell Close, Newnham Industrial Estate, Plympton, Plymouth PL7 4JH, GB
 (740) Advokátní a patentová kancelář Čermák, Hořejš, Myslíl, JUDr. Matějka Jan, Národní 32, Praha 1, 11000

(210) **O 197801**
 (220) 07.11.2003
 (320) 07.11.2003
 (511) 35, 42

(540)

SICF

(510) (35) dodavatelské služby pro třetí osoby (nákup výrobků a služeb pro jiné podniky), hospodářské nebo ekonomické prognózy, marketingové studie, obchodní nebo podnikový průzkum, oceňování obchodních podniků, personální poradenství, posuzování efektivnosti provozu a racionalizace práce, obchodní průzkum, průzkum trhu, vyhledávání dat v počítačových souborech pro třetí osoby; (42) inženýrské expertizy, znalecké posudky v energetice, inženýrská, projekční, poradenská, zprostředkovatelská a obstaravatelská činnost v odvětví energetiky.

(730) **SI Corporate Finance, a.s.**, Senovážné náměstí 8, Praha 1, 11000, CZ

(740) Ing. Hana Dušková, patentový zástupce, Travná 1285, Praha 14 - Kyje, 19800

(210) **O 198083**
 (220) 14.11.2003
 (320) 14.11.2003
 (511) 6, 35, 36, 40
 (540)

Česká železářská společnost s.r.o.

(510) (6) obecné kovy a jejich slitiny, kovové stavební materiály, kovový stavební materiál přenosný, kovový materiál pro železnice, kovové potřeby zámečnické a klempířské, kovové výrobky neuvedené v jiných třídách; (35) pomoc při řízení obchodní činnosti, tj. pomoc při provozu a řízení obchodního podniku v oblasti výroby kovů a pomoc při provozování obchodů a obchodních činností podniků, jakož i zprostředkování a reklamní služby, propagační činnost a reklama, kancelářské práce, organizačně ekonomické poradenství; (36) nákup a prodej nemovitostí, individuální úvěrové služby, služby realitní kanceláře; (40) zpracování materiálů, strojírenská výroba - mechanické zpracování kovových materiálů.

(730) **Česká železářská společnost s.r.o.**, Masarykova 427/31, Brno, 66085, CZ

(210) **O 198084**
 (220) 14.11.2003
 (320) 14.11.2003
 (511) 9, 28
 (540)

POWERSLIDE CZ

(510) (9) přilby; (28) sportovní obuv pro in-line bruslení, potřeby pro sport, zejména pro in-line bruslení včetně příslušenství a náhradních dílů spadajících do této třídy, např. kolečka, rámy, ložiska, chrániče.

(730) **BGSD corporation s.r.o.**, Na Obvodu 1085/37, Ostrava - Vítkovice, 70300, CZ

(210) **O 198106**
 (220) 14.11.2003
 (320) 14.11.2003
 (511) 39
 (540)

DRINK SERVIS

(510) (39) osobní nepravidelná doprava.
 (730) **Slávka Harazimová**, Matušková 797/5, Praha 4, 14900, CZ
 (740) **KOREJZOVÁ & SPOL.** Advokátní a patentová kancelář, Mgr. Petra Korejzová, Spálená 29, Praha 1, 11000

(210) **O 198107**
 (220) 14.11.2003
 (320) 14.11.2003
 (511) 39
 (540)

DRINK

(510) (39) osobní nepravidelná doprava.

- (730) **Slávka Harazimová**, Matúškova 797/5, Praha 4, 14900, CZ
 (740) KOREJZOVÁ & SPOL. Advokátní a patentová kancelář, Mgr. Petra Korejzová, Spálená 29, Praha 1, 11000

O 198109

- (220) 14.11.2003
 (320) 14.11.2003
 (511) 35, 36, 38, 39, 40, 41, 42, 44
 (540)

Sony Financial Services

- (510) (35) pronájem kancelářského zařízení; (36) finanční služby v oblasti zúčtování elektronických plateb, zejména elektronického zpracování a převodu platebních údajů účtů, služby kreditních karet, finanční a obchodní úvěry, hypoteční a spotřebitelské úvěry, pojišťovací služby, zejména životní pojištění, pojištění domů a domácností, pojištění nájemců, pojištění obchodních majetků, pojištění automobilů a jiných motorových vozidel, pojištění odpovědnosti osob a podnikatelů, leasing kancelářského zařízení, leasing telekomunikačních zařízení, zejména telefonních a faxových přístrojů, leasing motorových vozidel, lodí a letadel, leasing továrního zařízení, a to průmyslových kamer, leasing zařízení používaných v zábavních parcích, leasing audio/video přístrojů, leasing fotografických přístrojů, leasing počítačového hardwaru a softwaru, leasing lékařského zařízení; (38) pronájem telekomunikačních zařízení, zejména telefonních a faxových přístrojů; (39) pronájem motorových vozidel, lodí a letadel; (40) pronájem továrního zařízení, a to průmyslových kamer; (41) pronájem zařízení používaných v zábavních parcích, pronájem audio/video přístrojů, pronájem fotografických přístrojů; (42) pronájem počítačového hardwaru a softwaru; (44) pronájem lékařského zařízení.
- (730) **Sony Kabushiki Kaisha (Sony Corporation)**, 6-7-35 Kitashinagawa, Shinagawa-ku, Tokyo, JP
 (740) Advokátní a patentová kancelář Čermák, Hořejš, Myslíl, JUDr. Jan Matějka, Národní 32, Praha 1, 11000

O 198110

- (220) 14.11.2003
 (320) 14.11.2003
 (511) 35, 36, 38, 39, 40, 41, 42, 44
 (540)

SONY

- (510) (35) pronájem kancelářského zařízení; (36) finanční služby v oblasti zúčtování elektronických plateb, zejména elektronického zpracování a převodu platebních údajů účtů, služby kreditních karet, finanční a obchodní úvěry, hypoteční a spotřebitelské úvěry, pojišťovací služby, zejména životní pojištění, pojištění domů a domácností, pojištění nájemců, pojištění obchodních majetků, pojištění automobilů a jiných motorových vozidel, pojištění odpovědnosti osob a podnikatelů, leasing kancelářského zařízení, leasing telekomunikačních zařízení, zejména telefonních a faxových přístrojů, leasing motorových vozidel, lodí a letadel, leasing továrního zařízení, a to průmyslových kamer, leasing zařízení používaných v zábavních parcích, leasing audio/video přístrojů, leasing fotografických přístrojů, leasing počítačového hardwaru a softwaru, leasing lékařského zařízení; (38) pronájem telekomunikačních zařízení, zejména telefonních a faxových přístrojů; (39) pronájem motorových vozidel, lodí a letadel; (40) pronájem továrního zařízení, a to průmyslových kamer; (41) pronájem zařízení používaných v zábavních parcích, pronájem audio/video přístrojů, pronájem fotografických přístrojů; (42) pronájem počítačového hardwaru a softwaru; (44) pronájem lékařského zařízení.
- (730) **Sony Kabushiki Kaisha (Sony Corporation)**, 6-7-35 Kitashinagawa, Shinagawa-ku, Tokyo, JP
 (740) Advokátní a patentová kancelář Čermák, Hořejš, Myslíl, JUDr. Jan Matějka, Národní 32, Praha 1, 11000

O 198232

- (220) 20.11.2003
 (320) 20.11.2003
 (511) 16, 35, 42

(540)



- (510) (16) propagační materiály v rámci této třídy, vizitky, letáky; (35) propagační činnost, reklama; (42) tvorba a aktualizace internetových stránek.
- (590) Barevná
 (730) **Chmelař Petr**, Budovatelů 12, Jablonec nad Nisou, 46601, CZ

O 198294

- (220) 21.11.2003
 (320) 21.11.2003
 (511) 9, 16, 35, 39, 41, 42, 43
 (540)



- (510) (9) elektronické časopisy, elektronická periodika a knihy v elektronické podobě na strojně čitelných nosičích všeho druhu; (16) papír, výrobky z papíru, například obaly, reklamní a propagační předměty z papíru v jiné třídě neobsažené, dekorativní předměty z papíru, nákupní tašky a sáčky, polygrafické výrobky jako periodické a neperiodické tiskoviny, reklamní, propagační, inzertní a informační materiály - katalogy, prospekty, plakáty, letáky, pohlednice, fotografie a jiná grafická díla, kartografické výrobky, vstupenky, šatní listy, školní a kancelářské potřeby v jiné třídě nezařazené a obaly na ně, psací potřeby a pouzdra na ně, tiskopisy, dopisní a kancelářský papír, obálky, kalendáře, databázové produkty v papírové formě, knižní edice; (35) obchodní správa hotelů a ubytovacích zařízení, obchodní informace, obchodní průzkum, průzkum trhu, dodavatelské služby pro třetí osoby, inzerce poštou, komerční informační kanceláře, marketingové studie, organizování výstav k reklamním a komerčním účelům, pořádání veletrhů pro obchodní a reklamní účely, systematizace informací do počítačových databází, překlad informací do počítačových databází, pronájem reklamních ploch, pronájem reklamních materiálů, pronájem prostoru v reklamních médiích, předplatné novin a časopisů a jeho zajišťování, reklama, reklama on-line v počítačové nebo telekomunikační nebo datové nebo multimediální síti nebo v Internetu, reklamní agentury, vydávání, zveřejňování, oznámení, vyhlášení a publikování reklamních nebo náborových textů nebo informací ve vizuální nebo audio podobě, inzertní služby, rozšiřování inzertních nebo reklamních materiálů, statistické informace, vyhledávání dat v počítačových souborech a databázích, franchising, pomoc při využívání a řízení obchodního podniku, automatizované zpracování dat, pomoc při provozování obchodů a obchodních činností průmyslového nebo obchodního podniku, služby, které zahrnují záznam, přepis, vypracování, kompilaci přenášeni nebo systematickosti písemných či datových či elektronických sdělení a záznamů jakož i využívání nebo kompilaci matematických a statistických údajů; (38) šíření elektronických časopisů, informací, elektronických periodik, knih, záznamů v elektronické podobě prostřednictvím informační nebo elektronické nebo datové nebo komunikační nebo počítačové sítě, poradenská činnost v oblasti informační služby a přenosu dat a informací; (39) turistické informační kanceláře, turistické kanceláře s výjimkou kanceláří poskytujících hotelové ubytování, organizování výletů, zprostředkování dopravy letecké, zprostředkování dopravy, zprostředkování přepravy, skladování elektronicky uložených dat nebo dokumentů, rezervace cestování, rezervace místenek, rezervace v dopravě, organizování cest, organizování exkurzí, organizování prohlídek, turistické prohlídky, služby cestovní agentury; (41) zpravodajské služby, obrazové zpravodajství,

multimediální zpravodajství, vzdělávací informace, organizování výstav kulturních, sportovních apod., vydávání textů s výjimkou reklamních nebo náborových, vydávání knih, vydávání časopisů, vydávání elektronických knih a časopisů on-line, soutěže krásy a jejich pořádání, organizování vzdělávacích, zábavných a sportovních soutěží, reportéřské služby, informace o možnostech rekreace, předprodej vstupenek, vydávání on-line elektronických publikací, plánování a organizování večírků, organizování plesů, informace o možnostech zábavy, informace o možnostech rozptýlení, fotografování, digitální zpracování obrazu; (42) webové stránky - tvorba a správa, přenos dat nebo dokumentů z fyzických nosičů na elektronické nosiče, převod, konverze dat a počítačových programů, tvorba, aktualizace a údržba počítačových programů, hosting webových stránek, umělecký design, provozování internetových portálů; (43) hotelové služby včetně rezervací, noclehárny, penziony včetně rezervací, poskytování přechodného ubytování včetně rezervací, ubytovací služby včetně služeb doplňkových, bary, snack-bary, bufety, rychlé občerstvení, jídelny, kavárny, restaurace, samoobslužné restaurace, informace o službách uvedených v této třídě.

(730) **Ing. Stanislav Vincour**, Karlovarská 126, Ostrov, 36301, CZ

(210) **O 198343**

(220) 24.11.2003
(320) 24.11.2003
(511) 5, 30, 32, 33
(540)

SPEED8
absolute stimulant

(510) (5) léčivé cukrářské výrobky a cukrovinky s léčivými účinky, přípravky (poživatiny) obsahující biologické katalyzátory pro fyzicky aktivní osoby, sportovce, rekonvalescenty, posilující poživatiny, extrakty a potraviny pro zvláštní výživu, dietetické a diabetické poživatiny a potraviny pro zvláštní výživu, vitamínové přípravky, potravní doplňky pro posílení imunity organismu a zlepšení zdraví v tuhém i tekutém stavu ve formě práškových směsí, kapek, sirupů, gelů, past, tablet, šumivých tablet, pastilek, dražé, tobolek, kapslí, bonbónů, želé, prášků, vše výše uvedené pro léčebné účely, diabetické a dietetické nápoje pro léčebné účely, přírodní pramenité a kojenecké vody pro léčebné účely, obohacené vitamínové nápoje a koncentráty, vše výše uvedené s léčebnými účinky; (30) potravní doplňky neléčebné pro posílení imunity organismu a zlepšení zdraví rostlinného původu v tuhém i tekutém stavu ve formě práškových směsí, kapek, sirupů, gelů, past, tablet, šumivých tablet, pastilek, dražé, tobolek, kapslí, bonbónů, želé, prášků, vše výše uvedené pro neléčebné účely, káva a náhražky kávy, obilniny a jiné obilné výrobky určené k lidské výživě, müsli, čaje; (32) nealkoholické nápoje syčené i nesycené, včetně nápojů minerálních, šumivých, iontových a energetických, sirupy, koncentráty a jiné přípravky pro přípravu nápojů, ovocné a zeleninové šťávy, mošty, ovocné nektary a nápoje z ovocných šťáv, stolní a minerální vody, diabetické a dietetické nápoje neléčebné, práškové nealkoholické nápoje, práškové přípravky a příchutě pro výrobu nealkoholických nápojů a likérů, nealkoholické aperitivy; (33) alkoholické nápoje, zejména likéry, destiláty, lihoviny, vinné nápoje, aperitivy, vína, vína a likéry pro trávení, nízkoalkoholické míchané nápoje, bowle a jiné alkoholické nápoje obsahující ovoce.

(730) **WELLNESS FOOD s.r.o.**, U Ryšánky 1707/4, Praha 4, 14700, CZ

(740) **Ing. Petr Soukup**, patentový a známkový zástupce, Švédská 3, Olomouc, 77200

(210) **O 198522**

(220) 25.11.2003
(320) 25.11.2003
(511) 16, 21, 25, 28, 35
(540)

FLYING CIRCUS

(510) (16) papír, lepenka a výrobky z těchto materiálů, tiskárenské výrobky, fotografie, papírenské zboží, kancelářské potřeby, plastické obaly; (21) sklo surové nebo opracované, sklo, porcelán a majolika; (25) oděvy, obuv, kloboučnické zboží; (28) hrací karty; (35) propagační činnost, reklama, pomoc při řízení obchodní činnosti, obchodní administrativy, kancelářské práce.

(730) **ALBATROS AIR s.r.o.**, Pod Strání 480, Hradec Králové, 50006, CZ

(740) **JUDr. Jiří Slezák**, Ulrichovo náměstí 737, Hradec Králové, 50002

(210) **O 198523**

(220) 25.11.2003
(320) 25.11.2003
(511) 16, 21, 25, 28, 35
(540)

LÉTAJÍCÍ CIRKUS

(510) (16) papír, lepenka a výrobky z těchto materiálů, tiskárenské výrobky, fotografie, papírenské zboží, kancelářské potřeby, plastické obaly; (21) sklo surové nebo opracované, sklo, porcelán a majolika; (25) oděvy, obuv, kloboučnické zboží; (28) hrací karty; (35) propagační činnost, reklama, pomoc při řízení obchodní činnosti, obchodní administrativy, kancelářské práce.

(730) **ALBATROS AIR s.r.o.**, Pod Strání 480, Hradec Králové, 50006, CZ

(740) **JUDr. Jiří Slezák**, Ulrichovo náměstí 737, Hradec Králové, 50002

(210) **O 198582**

(220) 27.11.2003
(320) 27.11.2003
(511) 3, 7, 8, 9, 16, 40
(540)



super abrasive technology

(510) (3) diamantové brusivo, diamantový prach pro průmysl, přípravky k leštění a broušení; (7) výrobní stroje a zařízení, nástroje a nářadí pro stroje, elektricky poháněné nářadí, brusky dokončovací, obtahovací, pro opracování rovných ploch a úpravu vnitřních otvorů, brusy, brusné kotouče; (8) brusiva, brusné kameny, brusné kotouče, brusné plátno, brusy korundové nářadí a ruční nástroje, zejména pro broušení, nářadí pro opracování kamene, kovů a drahých kovů, nástroje k zarovnávání brusných kotoučů, nástroje na zpracování vzácných kovů; (9) elektrické stroje a přístroje zařazené do této třídy, elektrické vybavení elektrických strojů a přístrojů, elektronická zařízení, řídicí systémy pro stroje, měřicí a kalibrační zařízení a přístroje, počítače, akumulátory všeho druhu, zařízení pro hydrologická, hydrometeorologická a meteorologická měření; (16) tiskoviny všeho druhu, zejména knihy, časopisy a ostatní periodické publikace, fotografie, pohlednice, plakáty, formuláře, tiskoviny pro podnikatele, propagační a firemní tiskoviny, ostatní papírnické zboží, kancelářské a školní potřeby, obalové materiály z plastických hmot, plastové tašky, propagační předměty patřící do tř. 16, potřeby pro umělce; (40) nástrojařství, kovoobráběčství, galvanizérství, povrchové opracování, zejména pískování, otryskávání, potahování nekovovými materiály, svařování, broušení technického a šperkového kamene.

(730) **NAREX SAT s.r.o.**, Moskevská 659/63, Praha 10, 10100, CZ

(740) **Ziegrosser Miroslav Petr**, Topolová 807, Prachovice, 38301

(210) **O 198651**

(220) 28.11.2003
(320) 28.11.2003
(511) 9, 35, 38, 39, 41, 42
(540)

CENTRUM INTERNETU

(510) (9) centrální procesorové jednotky (procesory), čipy (integrované obvody), kompaktní optické disky CD ROM, jednotka disková pro počítače, karty s pamětí nebo mikroprocesorem, konektory,

spojky elektrického vedení, laptopy (počítače), magnetické páskové jednotky pro počítače, páskové mechaniky, mechanismus pro vkládání disků do počítače, mikroprocesory, modemy, monitory (počítače - hardware), monitory (počítače - programy), podložky pod myš, myši (lokátory), notebooky (počítače), opěrky zápěstí pro práci s počítačem, počítače, počítačové paměti, počítačové hry (programy-), počítačové klávesnice, počítačové periferie, periferní zařízení počítačů, nahrané počítačové programy, počítačové programy (s možností stažení), počítačové tiskárny, počítačový software, nahrané programy operačních systémů, propojovací mezipřipojení (počítače), pružné disky, diskety, software počítačový (nahraný); (35) vyhledávání dat v počítačových souborech (pro třetí osoby), obchodní nebo podnikatelské informace, kopírování nebo rozmnožování (reprodukce) dokumentů, dokladů apod., profesionální obchodní nebo podnikatelské poradenství, překlad informací do počítačové databáze, systemizace informací do počítačových databází, vedení kartoték v počítači, poradenství v obchodní činnosti, reklama on-line v počítačové síti; (38) počítačová komunikace, poskytování telekomunikačních připojení ke globální počítačové síti, poskytování uživatelského přístupu ke globální počítačové síti, pronájem zařízení pro přenos informací, přenos zpráv a obrazových informací pomocí počítače; (39) archivace elektronicky uložených dat a dokumentů, skladování elektronicky uložených dat a dokumentů; (41) organizování a vedení seminářů, organizování a vedení konferencí, organizování a vedení sympozií, organizování a vedení kongresů, organizování a vedení korespondenčních kurzů, vyučování (instruktažní služby), vyučování (výuka), vyučování, vzdělávání, vzdělávací informace, zkoušení, přezkoušení, poskytování on-line elektronických publikací (bez možnosti stažení); (42) aktualizace počítačových programů, instalace počítačových programů, kopírování počítačových programů, programy počítačů - údržba, pronájem počítačů, regenerace počítačových dat, počítačové programování, poradenské služby v oblasti počítačového hardware, pronájem počítačového software, převod (konverze) dat a počítačových programů (ne fyzický), tvorba software.

(730) **CENTRUM INTERNETU a.s.**, Gregorova 2115, Praha 4, 14000, CZ

(740) Advokátní kancelář Schopf, Jilská 8, Praha 1, 11000

(210) **O 198711**

(220) 01.12.2003

(320) 01.12.2003

(511) 9, 16, 28, 35, 37, 38, 39, 41, 42, 43

(540)

i-mode

(510) (9) záznamníky, přístroje a zařízení pro záznam, příjem, zpracování, vyhledávání, reprodukci, manipulaci, analýzu, zobrazování a vytisknutí obrazu, zvuku a/nebo dat, navigační přístroje a zařízení pro auta, mobilní telefony, komunikační a telekomunikační přístroje a zařízení, přehrávače kompaktních disků, počítačový aplikační software pro CAD (počítačem podporované projektování) pro počítačové vyhledávací nástroje, pro hry, obslužné programy a pro zpracování textu, počítačový aplikační software pro použití jako tabulkový kalkulátor, počítačový aplikační software pro použití při správě databází, počítačové disketové jednotky, počítačové hry a software pro počítačové hry, počítačový hardware a firmware, počítačové periferní zařízení, a to paměti, klávesnice, elektronická pera, myši, monitory, rozhraní, počítačový software a publikace v elektronické formě dodávané on-line z databází nebo ze zařízení poskytovaných na Internetu (včetně webových sítí), počítačový software a telekomunikační přístroje (včetně modemů), umožňující připojení k databázím a Internetu, počítačový software stažitelný z globální počítačové sítě, počítačový software nahraný na páskách, discích a kartách, počítačový software, umožňující vyhledávání dat, počítačový software, počítače, výpočetní, komunikační a displejové panely pro účely zprostředkování transakcí, datové komunikační výrobky, datové terminály, debetní karty, kreditní karty a nabíjecí karty, digitální komunikační přístroje a zařízení, elektronické přístroje a zařízení, elektronické hry upravené pro používání pouze s televizním přijímačem, umožňující uživatelům vzájemně komunikovat, elektronické paměťové karty, telefonní karty a elektronické karty - to vše pro použití s komunikačními přístroji a zařízeními, elektronické vývěsky, elektronické obchodní systémy, herní

kazety po použití s elektronickými hracími přístroji, laptopy a notebooky, terminály pro laptopy a notebooky, magnetická a optická datová média, a to magnetické disky, optické disky, diskety, magnetické pásky, magnetické karty, optické karty, karty s integrovaným obvodem, magnetické nosiče dat, optické nosiče dat, mobilní (pohyblivé) telefonní přístroje a zařízení, pagery, PDA (osobní digitální asistent), elektronické přístroje a zařízení pro vzdálený přístup k on-line informacím, roboty pro osobní použití nebo pro zábavu, satelitní komunikační výrobky, telekomunikační výrobky, uživatelské stanice, navigační systémy pro dopravní prostředky, a to elektronické navigační zařízení pro určování polohy, kazety s videohrami, videohry, herní konzole s videovstupy pro použití s televizory a prostřednictvím globální komunikační sítě, videotelefony, fotoaparáty, mobilní telefony s fotoaparátem, pásky a řemínky pro zavěšení příručních počítačových terminálů, telefony, části a příslušenství pro všechny výše uvedené výrobky; (16) lepidla pro kancelářské nebo domácí účely, tištěné reklamy a inzeráty, reklamní a propagační materiály, ročenky a almanachy, pohlednice s oznámením/textem, blahopřejné pohlednice (např. k narozeninám apod.), vánoční pohlednice, materiál pro umělce, atlasy, návrhy a nákresy, potřeby pro knižní vazby, buklety, knihy, brožury, katalogy, informační letáčky, časopisy, bulletiny, pamflety, periodika, prospekty, propagační letáky, tiskoviny, tištěné publikace a tištěný výukový materiál, kalendáře, výrobky z lepenky, a to lepenkové kartony, lepenkové obaly a kontejnery, lepenkové krabice a bedny, karty, kartičky, listky a navštívenky, růžence, komiksy, kontrolní známky, kupony a žetony, diáře, adresáře a seznamy, obaly na adresáře a seznamy, obálky, katalogy reklamních výrobků, reprodukce umělecké grafiky, grafické listy, příručky (manuály), instruktážní a vyučovací pomůcky (s výjimkou přístrojů), mapy, noviny pro veřejnost, noviny, malířské štetce, papír, fotografie, obrázkové pohlednice, plány a výkresy, roztažitelné plastové fólie pro paletizaci, plastové obalové fólie, plastový materiál na balení (neobsažený v jiných třídách), pohlednice, dopisnice a korespondenční listky, plakáty, tištěné plány, výkresy a nákresy, tištěné publikace pro reklamní účely, tištěné listky, vstupenky, jízdenky, losy, kupony a poukázky, školní rozvrhy, časové plány a harmonogramy včetně tištěných jízdních nebo letových řádů, notové listy, zpěvníky, papírenské zboží, pásky a karty - to vše pro záznam počítačových programů a dat, trhací kalendáře, psací stroje a kancelářské potřeby (s výjimkou nábytku), webové stránky stažitelné z Internetu ve formě tiskovin, obalový a balicí materiál, části a příslušenství pro všechny výše uvedené výrobky; (28) hrací karty; (35) databázové, on-line, interaktivní databázové a internetové poradenské a konzultační služby, týkající se importních a exportních služeb; (37) databázové, on-line, interaktivní databázové a internetové poradenské a konzultační služby, týkající se údržby vozidel; (38) spojovací služby pro signalizaci nebezpečí, blokování hovorů, služby odklonění a přeměrování, záznam hovorů, filtrování hovorů, celulární komunikační služby, služby mobilních telefonů, komunikace pomocí mobilních telefonů, komunikace pomocí počítačových terminálů, komunikace pomocí optických sítí, datové komunikační služby, digitální komunikační služby, výměna elektronických dat, služby elektronické pošty, elektronický přenos dat, obrazu a dokumentů prostřednictvím počítačových terminálů, přenosy faxem, informační služby, týkající se celulárních komunikačních tarifů, mobilní komunikační služby, monitorování, organizování a analýzy informací o hovorech, vícenásobné zaslání zpráv, poskytování on-line informací, týkajících se telekomunikací, pagingové služby, poskytování přístupu k on-line počítačovým službám, poskytování virtuálních diskusních místností (chat rooms) pro přenos zpráv mezi počítačovými uživateli, týkajících se zábavy, vzdělávání, technologie, kultury, hudby, sportu, módy, jazyků, osobních počítačů, záležitostí souvisejících s informační technologií, aktuálních událostí a životního stylu, poskytování služeb elektronického přenosu, poskytování on-line počítačových databází v oblasti telekomunikace, poskytování telekomunikačního připojení ke globální počítačové síti pomocí mobilních telefonů, poskytování telekomunikačního připojení ke globální počítačové síti pomocí počítačů, poskytování informací a příprava zpráv - to vše týkající se telekomunikací, poskytování telekomunikačního přístupu a linek k počítačovým databázím a Internetu, rádiové a telefonní pagingové služby, služby přístupu ke vzdáleným datům, pronájem telekomunikačního vybavení, a

to PDA, osobních počítačů a příručních počítačů, umožňujících vzájemnou komunikaci prostřednictvím telekomunikační sítě, pronájem telefonních přístrojů, faxů (přístrojů) a jiných telekomunikačních přístrojů a zařízení, služby satelitních přenosů, služby pro shromažďování, přenos a zpracování zpráv a dat, služby pro přenos, poskytování nebo zobrazování informací pro obchodní nebo soukromé účely z počítačem uchovávaných datových bank nebo prostřednictvím Internetu, pouštění zvukových materiálů na Internetu, telekomunikace a šíření informací ve zvukové nebo obrazové formě, telekomunikace informací (včetně webových stránek), počítačových programů a jiných dat, telekomunikační služby, telefonní vzkazové služby, poskytování služeb, vztahujících se k příjmu, zpracování, zobrazení, záznamu, vyhledávání nebo přenosu dat, poskytování hlasových a datových komunikačních služeb, přenos a zpracování dat ze vzdálených lokací na mobilní telefony, služby pro sítě s přidanou hodnotou (VAN), poskytování připojení k bezdrátovým sítím LAN, poskytování přístupu k elektronickým vývěskám prostřednictvím globální počítačové sítě, poradenské a konzultační služby, týkající se výstavby, oprav a instalací telekomunikačních přístrojů, poradenské služby, týkající se celulárních komunikačních tarifů a telekomunikací; (39) databázové, on-line, interaktivní databázové a internetové poradenské a konzultační služby, týkající se služeb bukovacích kanceláří, bukování a prodeje lístků prostřednictvím elektronických a počítačových prostředků, služeb bukování a prodeje lístků a rezervací lístků - to vše se zaměřením na cestovní jízdenky, včetně jízdenek pro dopravní prostředky, jako jsou taxiky, autobusy, letadla, půjčená a pronajatá auta, vlaky a lodě, databázové, on-line, interaktivní databázové a internetové poradenské a konzultační služby, týkající se bukování cestovních místenek, přepravy karga, kurýrních služeb a doručování zboží a poštovních zásilek, databázové, on-line, interaktivní databázové a internetové poradenské a konzultační služby, týkající se přepravy cestujících a přepravy leteckého karga, databázové, on-line, interaktivní databázové a internetové poradenské a konzultační služby, týkající se turistických informačních služeb o cestování, databázové, on-line, interaktivní databázové a internetové poradenské a konzultační služby, týkající se přepravy, balení a skladování zboží, cestovních administrativních služeb, služeb cestovních kanceláří a průvodcovských služeb, cestovních služeb a pronájmu dopravních prostředků, elektronické databázové služby pro poskytování informací, týkající se služeb bukovacích kanceláří, a to pokud jde o cestovní jízdenky, včetně jízdenek pro dopravní prostředky, jako jsou taxiky, autobusy, letadla, půjčená a pronajatá auta, vlaky a lodě, informační a poradenské služby (včetně poskytování informací), týkající se služeb bukovacích kanceláří, a to pokud jde o cestovní jízdenky, včetně jízdenek pro dopravní prostředky, jako jsou taxiky, autobusy, letadla, půjčená a pronajatá auta, vlaky a lodě; (41) poradenské služby, týkající se vzdělávání, výcviku, zábavy, sportu, rekreace, divadel, televize, hudby, zpráv a vydavatelské a nakladatelské činnosti, počítačové služby, a to poskytování on-line publikací a časopisů v oblasti zábavy, vzdělávání, technologie a kultury, počítačové služby, a to poskytování publikací a časopisů v oblasti zábavy, vzdělávání, technologie a kultury prostřednictvím bezdrátových telekomunikačních služeb, databázové, on-line, interaktivní databázové a internetové poradenské a konzultační služby - to vše týkající se zajišťování, vedení a organizování seminářů a vzdělávacích, rekreačních a instruktážních shromáždění, konferencí, kongresů, výstav, veřejných produkcí a názorného předvádění, databázové, on-line, interaktivní databázové a internetové poradenské a konzultační služby, týkající se služeb bukovacích kanceláří, bukování a prodeje lístků/vstupenek prostřednictvím elektronických a počítačových prostředků, služeb bukování, prodeje a rezervací lístků/vstupenek - to vše se zaměřením na lístky/vstupenky na kulturní a vzdělávací akce včetně koncertů, kin, společenských akcí, výstav a veřejných produkcí, sportovních akcí, lístků/vstupenek do zábavních a sportovních zařízení, databázové, on-line, interaktivní databázové a internetové poradenské a konzultační služby, týkající se vzdělávání, výcviku, zábavy, sportu, rekreace, divadla, televize, hudby, zpráv a vydavatelské a nakladatelské činnosti, databázové, on-line, interaktivní databázové a internetové poradenské a konzultační služby, týkající se služeb elektronických her a soutěží, poskytovaných prostřednictvím Internetu a zábavních služeb, databázové, on-line, interaktivní databázové a internetové

poradenské a konzultační služby, týkající se výuky a studijních služeb a přehledů zpráv (zpravodajství), databázové, on-line, interaktivní databázové a internetové poradenské a konzultační služby, týkající se přípravy zpráv a reportáží za účelem jejich publikování, databázové, on-line, interaktivní databázové a internetové poradenské a konzultační služby, týkající se vydávání knih, adresářů, průvodců, map, časopisů, manuálů a tiskovin, elektronické databázové služby pro poskytování informací o službách bukovacích kanceláří, a to pokud jde o lístky/vstupenky na kulturní a vzdělávací akce včetně koncertů, kin, společenských akcí, výstav a veřejných produkcí, sportovních akcí, lístků/vstupenek do zábavních a sportovních zařízení, informační a poradenské služby (včetně poskytování informací), týkající se služeb bukovacích kanceláří, a to pokud jde o lístky/vstupenky na kulturní a vzdělávací akce včetně koncertů, kin, společenských akcí, výstav a veřejných produkcí, sportovních akcí, lístků/vstupenek do zábavních a sportovních zařízení; (42) analýzy informací, počítačové a softwarové poradenství, analýzy počítačových a telekomunikačních systémů a sítí, návrh počítačových sítí pro třetí osoby, počítačové programování pro třetí osoby, počítačové služby, a to tvorba a údržba webových sítí pro třetí osoby, integrační služby počítačových systémů, týkající se maloobchodních a maloobchodních finančních služeb, databázové, on-line, interaktivní databázové a internetové poradenské a konzultační služby, týkající se elektronických databázových služeb, databázové, on-line, interaktivní databázové a internetové poradenské a konzultační služby, týkající se instalací elektrických a elektronických přístrojů, zařízení a komponentů, instalací telekomunikačních sítí, přístrojů, nástrojů, aparatur, zařízení a systémů, instalací přístrojů, aparatur a linek pro přenos zvuku, obrazu a dat a dalších informačních přístrojů, zařízení a linek, instalací signálních systémů, komunikačních systémů a sítí, instalací elektronických sdělovacích a informačních systémů a elektronických datových linek a instalací částí a dílů pro všechny výše uvedené výrobky, databázové, on-line, interaktivní databázové a internetové poradenské a konzultační služby - to vše týkající se služeb ve tř. 42, a to databázové, on-line, interaktivní databázové a internetové poradenské a konzultační služby, týkající se instalace, údržby a oprav počítačového hardwaru, počítačů a počítačových sítí, databázové, on-line, interaktivní databázové a internetové informační služby, týkající se elektronických databázových služeb, poskytujících informace o počasí a restauracích, o službách rezervačních agentur a turistických ubytovacích informačních službách (ubytování), návrh sítí a telekomunikačních zařízení, design, kreslení a psaní textu na zakázku - to vše pro sestavování webových stránek na Internetu, elektronické databázové služby, poskytující informace o počasí, nájem, půjčování a pronájem počítačového hardwaru, softwaru a firmwaru, jakož i hardwaru, softwaru a firmwaru pro zpracování dat, nájem, půjčování a pronájem počítačů a zařízení pro zpracování dat, jakož i přístrojů a zařízení používaných s výše uvedenými výrobky, hosting webových sítí třetích osob na počítačových serverech pro globální počítačové síť, informační a poradenské služby (včetně poskytování informací), týkajících se počasí, pronájem přístupového času k on-line počítačovým službám, pronájem nebo poskytování přístupového času k počítačovým databázím, webovým sítím, domovním stránkám a bulletinovým vývěskám třetích osob, plánování a návrh telekomunikačních sítí, přístrojů a zařízení, odborné poradenství v oblasti telekomunikačních přístrojů a zařízení, přístrojů a zařízení pro zasílání a přijímání zpráv, přístrojů a zařízení pro přenos dat a datových síťových přístrojů a zařízení, poskytování počítačového softwaru stažitelného z globální počítačové sítě, poskytování dočasného užívání on-line nestažitelného softwaru pro počítačem podporované projektování (CAD), pro počítačové vyhledávací nástroje, pro hry, obslužné programy a pro zpracování textu, poskytování dočasného užívání on-line nestažitelného softwaru, používaného jako tabulkový kalkulátor, poskytování dočasného užívání on-line nestažitelného softwaru používaného pro správu databází, poskytování hlasových a datových komunikačních služeb, pronájem počítačového hardwaru a softwaru pro elektronické bankovníctví, integrace systémů, testovací služby, aktualizace počítačového softwaru pro třetí osoby, psaní, vývoj, aktualizace a design počítačového softwaru, poskytování vyhledávacích nástrojů; (43) databázové, on-line, interaktivní databázové a internetové poradenské a konzultační služby, týkající se služeb bukovacích kanceláří,

bukování a prodeje lístků prostřednictvím elektronických a počítačových prostředků, služeb bukování, prodeje a rezervací lístků - to vše se zaměřením na restaurace a hotely, databázové, on-line, interaktivní databázové a internetové poradenské a konzultační služby, týkající se turistických informačních služeb o ubytování, elektronické databázové služby pro poskytování informací, týkající se restaurací a turistických informačních služeb (ubytování), elektronické databázové služby pro poskytování informací, týkající se služeb bukovacích kancelářů, a to pokud jde o restaurace a hotely, informační a poradenské služby (včetně poskytování informací), týkající se restaurací, služeb bukovacích kancelářů, a to pokud jde o restaurace a hotely a turistických informačních služeb (ubytování).

(730) **NTT DoCoMo, Inc.**, 11-1, Nagatacho 2-chome, Chiyoda-ku, Tokyo, JP

(740) **KOREJZOVÁ & SPOL.** - Advokátní a patentová kancelář, JUDr. Korejzová Zdeňka, Spálená 29, Praha 1, 11000

(210) **O 198712**

(220) 01.12.2003

(320) 01.12.2003

(511) 9, 16, 28, 35, 37, 38, 39, 41, 42, 43

(540)



(510) (9) záznamníky, přístroje a zařízení pro záznam, přenos, příjem, zpracování, vyhledávání, reprodukci, manipulaci, analýzu, zobrazování a výtisknutí obrazu, zvuku a/nebo dat, navigační přístroje a zařízení pro auta, mobilní telefony, komunikační a telekomunikační přístroje a zařízení, přehrávače kompaktních disků, počítačový aplikační software pro CAD (počítačem podporované projektování) pro počítačové vyhledávací nástroje, pro hry, obslužné programy a pro zpracování textu, počítačový aplikační software pro použití jako tabulkový kalkulátor, počítačový aplikační software pro použití při správě databází, počítačové disketové jednotky, počítačové hry a software pro počítačové hry, počítačový hardware a firmware, počítačové periferní zařízení, a to paměti, klávesnice, elektronická pera, myši, monitory, rozhraní, počítačový software a publikace v elektronické formě dodávané on-line z databází nebo ze zařízení poskytovaných na Internetu (včetně webových stránek), počítačový software a telekomunikační přístroje (včetně modemů), umožňující připojení k databázím a Internetu, počítačový software stažitelný z globální počítačové sítě, počítačový software nahraný na páskách, discích a kartách, počítačový software, umožňující vyhledávání dat, počítačový software, počítače, výpočetní, komunikační a displejové panely pro účely zprostředkování transakcí, datové komunikační výrobky, datové terminály, debetní karty, kreditní karty a nabíjecí karty, digitální komunikační přístroje a zařízení, elektronické přístroje a zařízení, elektronické hry upravené pro používání pouze s televizním přijímačem, umožňující uživatelům vzájemně komunikovat, elektronické paměťové karty, telefonní karty a elektronické karty - to vše pro použití s komunikačními přístroji a zařízeními, elektronické vývěsky, elektronické obchodní systémy, herní kazety po použití s elektronickými herními přístroji, laptopy a notebooky, terminály pro laptopy a notebooky, magnetická a optická datová média, a to magnetické disky, optické disky, disky, magnetické pásky, magnetické karty, optické karty, karty s integrovaným obvodem, magnetické nosiče dat, optické nosiče dat, mobilní (pohyblivé) telefonní přístroje a zařízení, pagery, PDA (osobní digitální asistent), elektronické přístroje a zařízení pro vzdálený přístup k on-line informacím, roboty pro osobní použití nebo pro zábavu, satelitní komunikační výrobky, telekomunikační výrobky, uživatelské stanice, navigační systémy pro dopravní prostředky, a to elektronické navigační zařízení pro určování polohy, kazety s videohrami, videohry, herní konzole s videovýstupy pro použití s televizory a prostřednictvím globální komunikační sítě, videotelefony, fotoaparáty, mobilní telefony s

fotoaparátem, pásky a řemínky pro zavěšení příručních počítačových terminálů, telefony, části a příslušenství pro všechny výše uvedené výrobky; (16) lepidla pro kancelářské nebo domácí účely, tištěné reklamy a inzeráty, reklamní a propagační materiály, ročenky a almanachy, pohlednice s oznamením/textem, blahopřejné pohlednice (např. k narozeninám apod.), vánoční pohlednice, materiál pro umělce, atlasy, návrhy a nákresy, potřeby pro knižní vazby, buklety, knihy, brožury, katalogy, informační letáčky, časopisy, bulletiny, pamflety, periodika, prospekty, propagační letáky, tiskoviny, tištěné publikace a tištěný výukový materiál, kalendáře, výrobky z lepenky, a to lepenkové kartony, lepenkové obaly a kontejnery, lepenkové krabice a bedny, karty, kartičky, listky a navštívenky, růžence, komiksy, kontrolní známky, kupony a žetony, diáře, adresáře a seznamy, obaly na adresáře a seznamy, obálky, katalogy reklamních výrobků, reprodukcce umělecké grafiky, grafické listy, příručky (manuály), instruktážní a vyučovací pomůcky (s výjimkou přístrojů), mapy, noviny pro veřejnost, noviny, malířské štětky, papír, fotografie, obrázkové pohlednice, plány a výkresy, roztahitelné plastové fólie pro paletizaci, plastové obalové fólie, plastový materiál na balení (neobsažený v jiných třídách), pohlednice, dopisnice a korespondenční listky, plakáty, tištěné plány, výkresy a nákresy, tištěné publikace pro reklamní účely, tištěné listky, vstupenky, jízdenky, losy, kupony a poukázky, školní rozvrhy, časové plány a harmonogramy včetně tištěných jízdních nebo letových řádů, notové listy, zpěvníky, papírenské zboží, pásky a karty - to vše pro záznam počítačových programů a dat, trhací kalendáře, psací stroje a kancelářské potřeby (s výjimkou nábytku), webové stránky stažitelné z Internetu ve formě tiskovin, obalový a balicí materiál, části a příslušenství pro všechny výše uvedené výrobky; (28) hrací karty; (35) databázové, on-line, interaktivní databázové a internetové poradenské a konzultační služby, týkající se importních a exportních služeb; (37) databázové, on-line, interaktivní databázové a internetové poradenské a konzultační služby, týkající se údržby vozidel; (38) spojovací služby pro signalizaci nebezpečí, blokování hovorů, služby odklonění a přeměrování, záznam hovorů, filtrování hovorů, celulární komunikační služby, služby mobilních telefonů, komunikace pomocí mobilních telefonů, komunikace pomocí počítačových terminálů, komunikace pomocí optických sítí, datové komunikační služby, digitální komunikační služby, výměna elektronických dat, služby elektronické pošty, elektronický přenos dat, obrazu a dokumentů prostřednictvím počítačových terminálů, přenosy faxem, informační služby, týkající se celulárních komunikačních tarifů, mobilní komunikační služby, monitorování, organizování a analýzy informací o hovorech, vícenásobné zaslání zpráv, poskytování on-line informací, týkající se telekomunikací, pagingové služby, poskytování přístupu k on-line počítačovým službám, poskytování virtuálních diskusních místností (chat rooms) pro přenos zpráv mezi počítačovými uživateli, týkající se zábavy, vzdělávání, technologie, kultury, hudby, sportu, módy, jazyků, osobních počítačů, záležitostí souvisejících s informační technologií, aktuálních událostí a životního stylu, poskytování služeb elektronického přenosu, poskytování on-line počítačových databází v oblasti telekomunikace, poskytování telekomunikačního připojení ke globální počítačové síti pomocí mobilních telefonů, poskytování telekomunikačního připojení ke globální počítačové síti pomocí počítačů, poskytování informací a příprava zpráv - to vše týkající se telekomunikací, poskytování telekomunikačního přístupu a linek k počítačovým databázím a Internetu, rádiové a telefonní pagingové služby, služby přístupu ke vzdáleným datům, pronájem telekomunikačního vybavení, a to PDA, osobních počítačů a příručních počítačů, umožňujících vzájemnou komunikaci prostřednictvím telekomunikační sítě, pronájem telefonních přístrojů, faxů (přístrojů) a jiných telekomunikačních přístrojů a zařízení, služby satelitních přenosů, služby pro shromažďování, přenos a zpracování zpráv a dat, služby pro přenos, poskytování nebo zobrazování informací pro obchodní nebo soukromé účely z počítačem uchovávaných datových bank nebo prostřednictvím Internetu, pouštění zvukových materiálů na Internetu, telekomunikace a šíření informací ve zvukové nebo obrazové formě, telekomunikace informací (včetně webových stránek), počítačových programů a jiných dat, telekomunikační služby, telefonní vzkazové služby, poskytování služeb, vztahujících se k příjmu, zpracování, zobrazení, záznamu, vyhledávání nebo přenosu dat, poskytování

hlasových a datových komunikačních služeb, přenos a zpracování dat ze vzdálených lokací na mobilní telefony, služby pro sítě s přidanou hodnotou (VAN), poskytování připojení k bezdrátovým sítím LAN, poskytování přístupu k elektronickým vývěškám prostřednictvím globální počítačové sítě, poradenské a konzultační služby, týkající se výstavby, oprav a instalací telekomunikačních přístrojů, poradenské služby, týkající se celulárních komunikačních tarifů a telekomunikací; (39) databázové, on-line, interaktivní databázové a internetové poradenské a konzultační služby, týkající se služeb bukovacích kancelářů, bukování a prodeje lístků prostřednictvím elektronických a počítačových prostředků, služeb bukování a prodeje lístků a rezervací lístků - to vše se zaměřením na cestovní jízdenky, včetně jízdenek pro dopravní prostředky, jako jsou taxíky, autobusy, letadla, půjčená a pronajatá auta, vlaky a lodě, databázové, on-line, interaktivní databázové a internetové poradenské a konzultační služby, týkající se bukování cestovních místenek, přepravy karga, kurýrních služeb a doručování zboží a poštovních zásilek, databázové, on-line, interaktivní databázové a internetové poradenské a konzultační služby, týkající se přepravy cestujících a přepravy leteckého karga, databázové, on-line, interaktivní databázové a internetové poradenské a konzultační služby, týkající se cestování, databázové, on-line, interaktivní databázové a internetové poradenské a konzultační služby, týkající se přepravy, balení a skladování zboží, cestovních administrativních služeb, služeb cestovních kancelářů a průvodcovských služeb, cestovních služeb a pronájem dopravních prostředků, elektronické databázové služby pro poskytování informací, týkající se služeb bukovacích kancelářů, a to pokud jde o cestovní jízdenky, včetně jízdenek pro dopravní prostředky, jako jsou taxíky, autobusy, letadla, půjčená a pronajatá auta, vlaky a lodě, informační a poradenské služby (včetně poskytování informací), týkající se služeb bukovacích kancelářů, a to pokud jde o cestovní jízdenky, včetně jízdenek pro dopravní prostředky, jako jsou taxíky, autobusy, letadla, půjčená a pronajatá auta, vlaky a lodě; (41) poradenské služby, týkající se vzdělávání, výcviku, zábavy, sportu, rekreace, divadla, televize, hudby, zpráv a vydavatelské a nakladatelské činnosti, počítačové služby, a to poskytování on-line publikací a časopisů v oblasti zábavy, vzdělávání, technologie a kultury, počítačové služby, a to poskytování publikací a časopisů v oblasti zábavy, vzdělávání, technologie a kultury prostřednictvím bezdrátových telekomunikačních služeb, databázové, on-line, interaktivní databázové a internetové poradenské a konzultační služby - to vše týkající se zajišťování, vedení a organizování seminářů a vzdělávacích, rekreačních a instruktážních shromáždění, konferencí, kongresů, výstav, veřejných produkcí a názorného předvádění, databázové, on-line, interaktivní databázové a internetové poradenské a konzultační služby, týkající se služeb bukovacích kancelářů, bukování a prodeje lístků/vstupenek prostřednictvím elektronických a počítačových prostředků, služeb bukování, prodeje a rezervací lístků/vstupenek - to vše se zaměřením na lístky/vstupenky na kulturní a vzdělávací akce včetně koncertů, kin, společenských akcí, výstav a veřejných produkcí, sportovních akcí, lístků/vstupenek do zábavních a sportovních zařízení, databázové, on-line, interaktivní databázové a internetové poradenské a konzultační služby, týkající se vzdělávání, výcviku, zábavy, sportu, rekreace, divadla, televize, hudby, zpráv a vydavatelské a nakladatelské činnosti, databázové, on-line, interaktivní databázové a internetové poradenské a konzultační služby, týkající se služeb elektronických her a soutěží, poskytovaných prostřednictvím Internetu a zábavních služeb, databázové, on-line, interaktivní databázové a internetové poradenské a konzultační služby, týkající se výuky a studijních služeb a přehledů zpráv (zpravodajství), databázové, on-line, interaktivní databázové a internetové poradenské a konzultační služby, týkající se přípravy zpráv a reportáží za účelem jejich publikování, databázové, on-line, interaktivní databázové a internetové poradenské a konzultační služby, týkající se vydávání knih, adresářů, průvodců, map, časopisů, manuálů a tiskovin, elektronické databázové služby pro poskytování informací o službách bukovacích kancelářů, a to pokud jde o lístky/vstupenky na kulturní a vzdělávací akce včetně koncertů, kin, společenských akcí, výstav a veřejných produkcí, sportovních akcí, lístků/vstupenek do zábavních a sportovních zařízení, informační a poradenské služby (včetně poskytování informací), týkající se služeb bukovacích kancelářů, a to pokud

jde o lístky/vstupenky na kulturní a vzdělávací akce včetně koncertů, kin, společenských akcí, výstav a veřejných produkcí, sportovních akcí, lístků/vstupenek do zábavních a sportovních zařízení; (42) analýzy informací, počítačové a softwarové poradenství, analýzy počítačových a telekomunikačních systémů a sítí, návrh počítačových sítí pro třetí osoby, počítačové programování pro třetí osoby, počítačové služby, a to tvorba a údržba webových sítí pro třetí osoby, integrační služby počítačových systémů, týkající se maloobchodních a maloobchodních finančních služeb, databázové, on-line, interaktivní databázové a internetové poradenské a konzultační služby, týkající se elektronických databázových služeb, databázové, on-line, interaktivní databázové a internetové poradenské a konzultační služby, týkající se instalací elektrických a elektronických přístrojů, zařízení a komponentů, instalací telekomunikačních sítí, přístrojů, nástrojů, aparatur, zařízení a systémů, instalací přístrojů, aparatur a linek pro přenos zvuku, obrazu a dat a dalších informačních přístrojů, zařízení a linek, instalací signálních systémů, komunikačních systémů a sítí, instalací elektronických sdělovacích a informačních systémů a elektronických datových linek a instalací částí a dílů pro všechny výše uvedené výrobky, databázové, on-line, interaktivní databázové a internetové poradenské a konzultační služby - to vše týkající se služeb ve tř. 42, a to databázové, on-line, interaktivní databázové a internetové poradenské a konzultační služby, týkající se instalace, údržby a oprav počítačového hardwaru, počítačů a počítačových sítí, databázové, on-line, interaktivní databázové a internetové informační služby, týkající se elektronických databázových služeb, poskytujících informace o počasí a restauracích, o službách rezervací agentur a turistických ubytovacích informačních službách (ubytování), návrh sítí a telekomunikačních zařízení, design, kreslení a psaní textu na zakázku - to vše pro sestavování webových stránek na Internetu, elektronické databázové služby, poskytující informace o počasí, nájem, půjčování a pronájem počítačového hardwaru, softwaru a firmwaru, jakož i hardwaru, softwaru a firmwaru pro zpracování dat, nájem, půjčování a pronájem počítačů a zařízení pro zpracování dat, jakož i přístrojů a zařízení používaných s výše uvedenými výrobky, hosting webových sítí třetích osob na počítačových serverech pro globální počítačové sítě, informační a poradenské služby (včetně poskytování informací), týkajících se počasí, pronájem přístupového času k on-line počítačovým službám, pronájem nebo poskytování přístupového času k počítačovým databázám, webovým sítím, domovním stránkám a bulletinovým vývěškám třetích osob, plánování a návrh telekomunikačních sítí, přístrojů a zařízení, odborné poradenství v oblasti telekomunikačních přístrojů a zařízení, přístrojů a zařízení pro zasilání a přijímání zpráv, přístrojů a zařízení pro přenos dat a datových síťových přístrojů a zařízení, poskytování počítačového softwaru stažitelného z globální počítačové sítě, poskytování dočasného užívání on-line nestažitelného softwaru pro počítačem podporované projektování (CAD), pro počítačové vyhledávací nástroje, pro hry, obslužné programy a pro zpracování textu, poskytování dočasného užívání on-line nestažitelného softwaru, používaného jako tabulkový kalkulátor, poskytování dočasného užívání on-line nestažitelného softwaru používaného pro správu databází, poskytování hlasových a datových komunikačních služeb, pronájem počítačového hardwaru a softwaru pro elektronické bankovníctví, integrace systémů, testovací služby, aktualizace počítačového softwaru pro třetí osoby, psaní, vývoj, aktualizace a design počítačového softwaru, poskytování vyhledávacích nástrojů; (43) databázové, on-line, interaktivní databázové a internetové poradenské a konzultační služby, týkající se služeb bukovacích kancelářů, bukování a prodeje lístků prostřednictvím elektronických a počítačových prostředků, služeb bukování, prodeje a rezervací lístků - to vše se zaměřením na restaurace a hotely, databázové, on-line, interaktivní databázové a internetové poradenské a konzultační služby, týkající se turistických informačních služeb o ubytování, elektronické databázové služby pro poskytování informací, týkající se restaurací a turistických informačních služeb (ubytování), elektronické databázové služby pro poskytování informací, týkajících se služeb bukovacích kancelářů, a to pokud jde o restaurace a hotely, informační a poradenské služby (včetně poskytování informací), týkající se restaurací, služeb bukovacích kancelářů, a to pokud jde o restaurace a hotely a turistických informačních služeb (ubytování).

- (730) **NTT DoCoMo, Inc.**, 11-1, Nagatacho 2-chome, Chiyoda-ku, Tokyo, JP
 (740) **KOREJZOVÁ & SPOL.** Advokátní a patentová kancelář, JUDr. Korejzová Zdeňka, Špálená 29, Praha 1, 11000

- (210) **O 198795**
 (220) 03.12.2003
 (320) 03.12.2003
 (511) 9, 35, 42
 (540)



- (510) (9) data, databáze a jiné informační produkty na elektronických, magnetických a optických nosičích spadajících do tř. 9, související software a hardware, nosiče dat všeho druhu, zejm. diskety, CD romy, magnetické disky, optické disky, DVD, videokazety, nahrané videopásky, diapozitivy apod., elektronické sítě, multimediální aplikace, multimediální informační katalogy, elektronické časopisy, elektronická periodika a knihy v elektronické podobě, nahraný software na CD a DVD discích a magnetických médiích, audiovizuální programy, audio programy, hudební díla, pohledy ilustrované se zvukovou nahrávkou, nahrané zvukové a zvukové obrazové záznamy, obaly na zvukové nosiče a videokazety; (35) pronájem kancelářských strojů a zařízení, personální poradenství, systematizace informací do počítačové databáze; (42) hosting webových stránek, umístění webových stránek, tvorba WWW stránek, zprostředkovatelská a poradenská činnost v oblasti informatiky, pronájem přístupu do počítačových databází, návrh programového vybavení, aktualizace programového vybavení, údržba programového vybavení, programování počítačů, podpora rozvoje komerčního využití Internetu i jiných počítačových, datových a komunikačních sítí, vyhledávací služby, tvorba systémů pro elektronické obchodování včetně příslušného software a hardware, know-how pro oblast elektronického obchodování a informačních technologií, programování internetových databázových systémů a internetových aplikací, programování multimediálních aplikací, vytváření a modelování 3D animací, interaktivní a grafické programy, tvorba multimediálních dokumentů, prezentací, aplikací, katalogů, konstrukce WWW prezentací a řešení WWW serverů, počítačové animace a vizualizace, programové projekty, tvorba informačních databází.
 (590) Barevná
 (730) **e-car, s. r. o.**, Tesaříkova 1026, Praha 10, 11000, CZ
 (740) Bohemia Patent, Ing. Jana Vanděliková, Hradební 3, Praha 1, 11000

- (210) **O 198873**
 (220) 04.12.2003
 (320) 04.12.2003
 (511) 9, 35, 41
 (540)

ČESKÝ NÁRODNÍ SYMFONICKÝ ORCHESTR

- (510) (9) nosiče informací magnetické a elektronické, zejména zvukových, zvukově-obrazových a obrazových záznamů, nahrané i nenahrané, multimediální aplikace, zejména elektronické informační publikace, časopisy a periodika, počítačový software nahraný, přístroje pro reprodukci zvuku; (35) marketing a propagační činnost v oblasti kultury, obchodní poradenství v oboru nosičů informací, propagační a nabídkové materiály, včetně jejich rozšiřování, inzertní a propagační služby, obchodní zastupování třetích subjektů; (41) pořádání a management koncertní a zábavní činnosti, zejména hudebních, hudebně-dramatických a dramatických pořadů, koncertů a vystoupení, včetně uměleckých a zábavních soutěží, nahrávky zvukových a zvukově-obrazových záznamů, dabing, výroba rozhlasových a televizních pořadů, půjčování a pronájem nahrávacích studií a koncertních sálů, zvukových a obrazových nahrávacích zařízení, nahraných zvukových nosičů, zvukově-obrazových a obrazových záznamů, hudebních nástrojů, hudebnin a notového materiálu, agenturní a zprostředkovatelská činnost v oblasti kultury, výchovná činnost v oblasti kultury, služby nahrávacího studia, organizování a vedení odborných

seminářů, konferencí a symposií, odborná poradenská a konzultační činnost v oblasti kultury, zejména v oboru hudební, hudebně-dramatické a dramatické tvorby, zábavních pořadů, uměleckých a zábavních soutěží a hudebnin, včetně zvukových a zvukově-obrazových záznamů.

- (730) **Český národní symfonický orchestr s.r.o.**, Weilova 2, Praha 10 - Hostivař, 10200, CZ
 (740) DMH-patentová a známková kancelář, Mgr. Machatová Marcela, patentový zástupce, Pospíšilova 2, Praha 3, 13000

- (210) **O 198876**
 (220) 05.12.2003
 (320) 05.12.2003
 (511) 24, 25, 26, 28
 (540)



- (510) (24) tkaniny a textilní výrobky, které nejsou uvedeny v jiných třídách, pokrývky ložní a ubrusy; (25) oděv, obuv, kloboučnické zboží; (26) krajky a výšivky, stuhy a tkaničky, knoflíky, háčky a očka/poutka - galanterie, špendlíky a jehly; (28) potřeby pro gymnastiku a sport, které nejsou uvedeny v jiných třídách, vánoční ozdoby.
 (590) Barevná
 (730) **JITEX Písek a.s.**, U Vodárny 1506, Písek, 39715, CZ
 (740) JUDr. Starý Jan, U Vodárny 1506, Písek, 39701

- (210) **O 198916**
 (220) 06.12.2003
 (320) 06.12.2003
 (511) 35, 41
 (540)

MISS NET

- (510) (35) propagační činnost, reklama; (41) zábava.
 (730) **Robert Šibl**, Novodvorská 3070, Frýdek - Místek, 73801, CZ
 (740) HM PARTNERS, s. r. o., Ing. Zdeněk Michálek, 28. října 150, Ostrava, 70200

- (210) **O 198941**
 (220) 08.12.2003
 (320) 08.12.2003
 (511) 41
 (540)



- (510) (41) organizování a vedení konferencí, kongresů, seminářů a sportovních soutěží, pořádání a řízení pracovních setkání (školení), praktický výcvik, provozování sportovních zařízení, vyučování, vzdělávání.
 (590) Barevná
 (730) **Jakub Šamberger**, Šmilovského 18, Praha 2, 12000, CZ
 (740) Mgr. Petr Kůta, Vinohradská 12, Palác Český rozhlas, Praha 2, 12099

- (210) **O 199036**
 (220) 10.12.2003
 (320) 10.12.2003
 (511) 1, 37

(540)



(510) (1) chemické látky na čištění a povrchovou ochranu při odborném čištění a ochraně zdí, památníků a jiných obdobných povrchů proti graffiti, skvrnám a nečistotám; (37) čisticí a údržbářské služby v oblasti ochrany zdí, památníků a podobných povrchů proti graffiti, skvrnám a nečistotám, včetně těchto služeb ve veřejné sféře.

(730) **Trion Tensid AB**, Svederusgatan 1-3, 75450 Uppsala, SE
(740) Rott, Růžička a Guttman, patentová, známková a právní kancelář, JUDr. Rott Vladimír, Nad Štolou 12, Praha 7, 17000

(210) **O 199037**

(220) 10.12.2003

(320) 10.12.2003

(511) 9

(540)



(510) (9) fotoaparáty, jejich součásti a příslušenství, digitální fotoaparáty, fotoaparáty na film, filmové kamery, pouzdra na kamery a fotoaparáty, stativy pro fotoaparáty a kamery, laserové prostředky pro jiné než lékařské účely, optické nástroje a přístroje, kondenzátory, rentgenové přístroje a vybavení pro jiné než lékařské účely, projekory, zařízení pro zakřivení laseru, blesky, objektivy, diapozitivy, zařízení pro zadní projekci, obrazovky, projekční plochy, multimediální přehrávače, digitální videokamery, dalekohledy, počítače, čtečky, tiskárny, plottery, optické čtečky, fotografické zvětšovačky, páskové videorekordéry, páskové videopřehrávače, monitorovací systémy, displeje a obrazovky z tekutých krystalů, převodníky digitál/analog, převodníky analog/digital, optické zesilovače, předsádkové čočky.

(730) **Premier Image Technology Corporation**, No. 32, Ji Hu Rd., Nei-Hu, Taipei, TW

(740) Advokátní a patentová kancelář Traplová, Hakr, Kubát, JUDr. Traplová Jarmila, Přístavní 24, Praha 7, 17000

(210) **O 199042**

(220) 10.12.2003

(320) 10.12.2003

(511) 29, 30, 32

(540)



(554) Prostorová

(510) (29) mléko a mléčné nápoje, jedné oleje a tuky; (30) čaje, nápoje na bázi čaje, ledové čaje, čokoládové, kávové a kakaové nápoje, včetně nápojů s mlékem, omáčky, kečup, potravní doplňky pro posílení imunity organismu a zlepšení zdraví rostlinného původu v tekutém stavu pro neléčebné účely spadající do této třídy; (32) nealkoholické nápoje syčené i nesycené, včetně nápojů minerálních, šumivých a energetických, sirupy a jiné přípravky a koncentráty pro přípravu nápojů, včetně nápojů diabetických a dietetických, ovocné šťávy, nápoje z ovocných šťáv, stolní a minerální vody, energetické nápoje, iontové nápoje obohacené

vitaminové nápoje, nealkoholické aperitivy, arašidové a mandlové mléko, nápoje syrovátkové, pivo, nápojové směsi.

(730) **D + K Drmela, s. r. o.**, Nádražní 1844/153, Ostrava - Moravská Ostrava, 70200, CZ

D + K Drmela, s. r. o., Nádražní 1844/153, Ostrava - Moravská Ostrava, 70200, CZ

(740) Müller Václav, patentový zástupce, Filipova 2016, Praha 4, 14800

(210) **O 199044**

(220) 10.12.2003

(320) 10.12.2003

(511) 18, 25, 42

(540)

ETHER

(510) (18) pracovní brašny, kožené výrobky pro průmyslové užití, výrobky z kůže a náhražek, surové kůže a kožešiny, jako kufrů, deštníky, slunečníky, sedlářské výrobky, kabelky, příruční kabely, cestovní tašky, školní tašky, sportovní pytle, neceséry cestovní (kožená galanterie), nákupní tašky, plážové tašky, rucksaky, klíčenky, náprsní tašky, peněženky; (25) oděvy, saka, kalhoty, svetry, košile, obleky, sukně, pláště, kostýmy, cvičební úbory, oděvní doplňky spadající do tř. 25 jako pásky ke kamaším, klapky na uši, kravaty, motýlky, šály, rukavice, klobouky, čepice, ponožky, šle, spodní prádlo, kožešinové ozdoby oděvní, blůzy, barety, šátky, podkolenky, boty, turistické oděvy, opasky, pracovní oděvy, oděvy pro volný čas, zejména pro sport., spadající do této třídy; (42) oděvní návrhářství.

(730) **Vontorová Eva**, Besednice 304, 38281, CZ

(740) Müller Václav, patentový zástupce, Filipova 2016, Praha 4, 14800

(210) **O 199045**

(220) 10.12.2003

(320) 10.12.2003

(511) 39, 41, 42, 44

(540)



(510) (39) balení, doprava, označování a rozesílání léků a nebo jiných materiálů sloužících výzkumu do a z výzkumných klinických míst; (41) školení personálu výzkumných klinických stanic pokud jde o protokolární požadavky v oblasti léčiv a uplatňování zkušebních testů a systémů hodnocení a vybavení vyžadovaných stanovenými protokoly; (42) přípravné protokolární práce pro farmaceutické výrobky včetně konzultací a přípravy psaných zpráv, vědecké rozpracování klinických experimentů a metodologií užívaných pro stanovení lékařských hypotéz, řízení projektů klinických experimentů včetně zabezpečování míst pro provádění klinických experimentů léčiv sloužících výzkumu, zabezpečování centrálního shromažďování laboratorních vzorků z experimentálních klinických míst, rozpracování, vývoj a nebo zabezpečování tisku formulářů klinických zpráv, vyžadovaných specifickými protokoly, provádění průzkumu perspektivních míst pro klinické experimenty, vedení jakýchkoliv evidencí vyžadovaných Státním ústavem pro kontrolu léčiv (SÚKL) pro zkoumání nových léků, návrh a tvorba databází pro zpracování údajů o výzkumu vyplývajících z bádání, příprava statistických zpráv vyplývajících z klinických experimentů, zpracování písemných technických zpráv z klinických experimentů; (44) nájem a pronájem laboratorních přístrojů a zařízení, provádění diagnostických měření a šetření, laboratorní činnost, poradenství v oblasti diagnostických vyšetření vzorků.

(730) **Ars medica spol. s r. o.**, Švédská 43, Praha 5, 15000, CZ

(740) Advokátní kancelář Butková - Vaňková, JUDr. Vaňková Markéta, Skořepka 7, Praha 1, 11000

(210) **O 199046**

(220) 10.12.2003
(320) 10.12.2003
(511) 35, 36, 41
(540)

M2 media

- (510) (35) propagační činnost, reklama, pomoc při řízení obchodní činnosti, obchodní administrativa; (36) služby finanční, služby peněžní; (41) výchova, vzdělávání, zábava, sportovní a kulturní aktivity.
(730) **MED-MEDIA, spol. s r.o.**, Václavské náměstí 808/66, Praha 1, 11000, CZ

(210) **O 199182**

(220) 15.12.2003
(320) 15.12.2003
(511) 5, 16, 22, 30, 35, 36, 41, 44
(540)



- (510) (5) výrobky a přípravky chemické a hygienické v rámci této třídy, výrobky a přípravky farmaceutické, veterinární, dezinfekční, antiseptické, antibakteriální a antiparazitní látky, dietetické a diabetické pro léčebné účely, dietetické, farmaceutické a výživové potraviny a nápoje pro léčebné účely, cukrovinky s léčivými přísadami, vitamínové, minerální a výživové doplňky potravy, multiminerální komplexy (včetně stopových prvků) jako doplňky výživy pro léčebné účely, přírodní léčivé výtažky, posilující a antibakteriální přípravky-tonika, drogy pro léčebné účely, léčivé minerální koupelové soli, minerální vody pro léčebné účely, farmaceutické přípravky pro péči o pokožku, přísady do krmiva pro léčebné účely, medicínální emulze, výrobky pro prevenci nebo utišení bolesti, výrobky ze zředěných vod pro léčebné účely, hygienické a dezinfekční přípravky a potřeby pro léčebné účely, prostředky k hubnutí rostlinných a živočišných škůdců; (16) papír, lepenka a výrobky z těchto materiálů zatříděné ve třídě 16, zejména plakáty, fotografie, pohlednice, gratulace, dopisní papíry, obálky, kalendáře zejména nástěnné a stolní, samolepky, obtisky, poznámkové bloky, desky na spisy, pořadače, omalovánky, activity books, balicí papír, školní sešity, skicáky, tužky, pastelky, gummy, penály, papírové tašky, umělohmotné tašky, obaly všeho druhu papírové, tiskoviny, časopisy, periodika, knihy, tiskárenské výrobky, učební pomůcky s výjimkou přístrojů, papírové obaly obecně, sáčky pro obalovou techniku, obaly na hračky, vše z papíru, papírové přívěsky na klíče, umělecké nebo ozdobné předměty z papíru; (22) kabely, s výjimkou kovových, textilní tašky, pytle a sáčky na přepravu drobných předmětů, zejména peněz, spadajících do této třídy; (30) potraviny rostlinného původu, připravené pro konzumaci nebo konzervování, jakož i stimulanty pro zlepšení chutě potravin, mlynářské, těstářské, pekařské a cukrářské výrobky, potravinářské mouky, pro další zpracování, výrobky zdravé a racionální výživy, přírodní vlákniny, káva, kávové náhražky a přísady, čaj, kakao a kakaové přípravky a výrobky, čokoláda, rýže, cukr, med, sůl, droždí, kypřící prášky, koření a jeho směsi, potravinářské dresingy a zahušťovače, sušené byliny, jejich výtažky a náhražky, dehydratovaná hotová jídla a směsi k přípravě hotových jídel v rámci této třídy, mandlové těsto a marcipán, pečivo s masovou náplní, masové paštiky zapečené v těstě, zmrzlina, potravinové doplňky ve formě práškových směsí, pastilek, bonbónů, prášků nebo žvýkaček, spadajících do této třídy, trestí a výtažky do potravin, nikoliv pro lékařské účely; (35) obchodní nebo podnikatelské informace, pomoc, poradenství a poskytování konzultací v obchodní činnosti, referenční servis, rozšiřování reklamních a inzertních materiálů, marketing, reklamní činnost, zprostředkování reklamní činnosti, zejména pomocí globálních komunikačních sítí, styky s veřejností, organizování komerčních a reklamních výstav, zprostředkování obchodní činnosti, vytváření obchodních a obchodně-informačních sítí; (36) zprostředkování finančních a peněžních služeb, zejména organizování veřejných sbírek při

zajišťování finančních prostředků na zdravotní, humanitární a dobročinné účely, na podporu projektů v oblasti kultury, vzdělávání, vědy, veřejných a sociálních záležitostí, zdravotní péče, charity, komunálních aktivit, sportu a ekologie; (41) vydavatelská a nakladatelská činnost, vydávání knih, novin, časopisů, periodických publikací, fotografií, pohlednic, plakátů, formulářů, poradenská činnost v oblasti společenských věd a rozvoje osobnosti, zejména v mediální oblasti, pořádání odborných kurzů, školení a jiných vzdělávacích akcí, včetně lektorské činnosti, výchovné a vzdělávací služby, organizování, vedení a řízení školení, pracovních setkání, seminářů, konferencí a kolokvií, organizování: kulturních akcí (koncerty, divadelní představení, literární dramatická vystoupení), večírků, kulturních nebo vzdělávacích výstav (autogramiády, galerie, obrazárny), organizování vzdělávacích a zábavných soutěží, výchovně zábavné klubové služby, služby k zábavě a pobavení, spadající do třídy 41, poskytování on-line elektronických publikací (bez možnosti stažení), psaní scénářů, služby pro oddech a rekreaci, reportérské služby, vydávání textů, s výjimkou reklamních nebo náborových, provádění korektur, agenturní činnost v oblasti kultury a umění; (44) zprostředkování služeb v oblasti zdravotní prevence, v oblasti podpory činnosti na pomoc postižených onkologickými onemocněními, zprostředkování podpory onkologických klubů, výzkumných projektů, preventivních programů, zprostředkování podpory zlepšení života onkologických pacientů.

- (730) **Alena Šládková ARTAS AGENCY**, Včelařská 479/10, Praha 8 - Ďáblice, 18200, CZ
(740) Pacl Václav, patentový zástupce, Okrajová 4a, Havířov - Podlesí, 73601

(210) **O 199369**

(220) 19.12.2003
(320) 19.12.2003
(511) 16, 18, 24, 25, 28, 34, 35, 36, 37, 41, 43
(540)



- (510) (16) časopisy, knihy, publikace, reklamní prospekty, informační letáky, losy, propagační předměty jako jsou zejména tužky, kalendáře, plakáty, diáře, těžítka; (18) tašky, brašny, batohy; (24) ručníky; (25) trička, čepice; (28) hrací karty; (34) zapalovače; (35) reklamní činnost, administrativní práce, automatizované zpracování dat; (36) pronájem bytových a nebytových prostor; (37) úklid; (41) organizování sportovních sázek a číselných loterií, provozování loterií a jiných podobných her v souladu s obecně závaznými právními předpisy, provozování nevěherních a výherních hracích přístrojů, provozování kulečnickové herny, prodej losů a příjem sázek ve smluvně závazných sběrnách právnických a fyzických osob a ve sběrnách zřízených společností, vydavatelská činnost, nakladatelská činnost; (43) poskytování občerstvení, služby spojené s poskytováním občerstvení.
(730) **SAZKA, a. s.**, K Žižkovu 4, Praha 9, 19093, CZ
(740) Patentservis Praha a.s., Jivenská 1273/1, Praha 4, 14021

(210) **O 199418**

(220) 22.12.2003
(320) 22.12.2003
(511) 35, 36, 37, 39, 42
(540)

ARBOREUM

- (510) (35) zprostředkovatelská, konzultační a poradenská činnost v oblasti obchodu, reklama, propagace, inzerce a poskytování obchodních informací prostřednictvím všech druhů médií, marketing, činnost podnikatelských, organizačních a ekonomických poradců; (36) činnost finančních poradců, činnost realitní kanceláře, koupě, prodej a pronájem bytových a nebytových prostor zařazený do této třídy, koupě a prodej garáží, skladovacích prostor a ploch, parkovacích a odstavných ploch

zařazený do této třídy, správa nemovitostí; (37) údržba nemovitostí, obstaravatelská činnost v investiční výstavbě; (39) pronájem garáží, skladovacích prostor a ploch, parkovacích a odstavných ploch; (42) projektová činnost ve výstavbě, inženýrská a poradenská činnost v investiční výstavbě.

(730) **IKANO Properties s.r.o.**, V Celnici 1031/4, Praha 1, 11000, CZ

(740) Ing. Jupa Francis, patentový zástupce, Měchenická 4, Praha 4, 14100

(210) **O 199425**

(220) 22.12.2003

(320) 22.12.2003

(511) 32, 33

(540)



(554) Prostorová

(510) (32) nealkoholické nápoje, šumivé nápoje, zejména nápoje na bázi moštů; (33) vína, šumivá vína, sekty, alkoholické nápoje.

(730) **Vinné sklepy Valtice, a.s.**, Vinařská 1, Valtice, 69142, CZ

(740) Dadej, Gheorghiu, Kendereški, patentová a známková kancelář, Mgr. Simona Hejdová, Lidická 51, Brno, 60200

(210) **O 199530**

(220) 30.12.2003

(320) 30.12.2003

(511) 9, 35, 38, 42

(540)

EFFECOM

(510) (9) počítače a počítačové systémy všeho druhu, včetně počítačů průmyslových a přenosných, veškeré příslušenství pro počítače, zobrazující zařízení počítačů, např. displeje, monitory, projektory, vstupní zařízení počítačů, např. digitizéry, klávesnice, scannery, výstupní zařízení počítačů, např. tiskárny, plotry, osvitové jednotky, zařízení pro síťové spojení počítačů, zařízení pro speciální komponenty, např. paměťová zařízení, čtečky čipových karet, tréninkové simulátory, napájecí zdroje, signální, měřicí a testovací zařízení, deskové paměti, počítačové programy na magnetických nosičích a ostatní příslušenství počítačů, náhradní díly a elektronický spotřební materiál pro uvedené zařízení, např. disky a diskety, čipové karty s inteligencí, telekomunikační zařízení drátová, bezdrátová, družicová a modemy, elektronické databanky, informační soubory a systémy převáděné přes internet, např. automatizované informační systémy vnitřní a vnější, zvukové a obrazové nosiče nahrané i nenahrané, kopírovací technika; (35) obchodní zprostředkovatelské, obchodní informační, obchodní poradenské a obchodní konzultační služby v oboru informatiky a sdělovací techniky a telekomunikačních služeb, poskytování komerčních multimediálních informací, komerční využití Internetu v oblastech komerčních internetových médií a vyhledávacích služeb, on-line informací, marketingu a personalistiky, obchodní zastoupení tuzemských a zahraničních firem, propagační a obchodní přehlídky zboží a služeb, vč. výstav, rozmnožovací a reprodukční služby; (38) datové telekomunikační služby, provozování spojených počítačových sítí, přenos zvuku, obrazu a informací pomocí satelitů, obstaravatelská, informační a poradenská činnost v těchto oborech; (42) odborná poradenská, konzultační, inženýrská, projektová a posudková činnost v oboru výpočetní, komunikační a informační techniky a spojových počítačových sítí, navrhování a tvorba softwaru a sítí, internetových stránek, pronajímání počítačového softwaru a sítí, internetových stránek, pronajímání počítačového softwaru, skenování a počítačová grafika, služby datové diagnostiky a datové obnovy, integrace počítačových sítí, pronájem výpočetní techniky.

(730) **Effecom s. r. o.**, Želetavská 1447/5, Praha 4, 14000, CZ

(740) DMH-patentová a známková kancelář, Mgr. Machatová Marcela, patentový zástupce, Pospíšilova 2, Praha 3, 13000

(210) **O 224209**

(220) 06.01.2004

(320) 06.01.2004

(511) 9, 37, 42

(540)

ASTRA SECURITY

(510) (9) přístroje a nástroje vědecké, navigační, geodetické, fotografické, kinematografické, optické, přístroje a nástroje k vážení, signalizování, pro účely kontrolní, záchranné a pro výuku, automatické přístroje uváděné v činnost vhozením mince nebo známky, zapisovací pokladny, hasící přístroje, nosiče magnetických záznamů, zvukové disky, automaty na zboží, nástroje elektrické; (37) zřizování poplašných zařízení; (42) projektování protipožární a zabezpečovací signalizace.

(730) **Slaviček Jaroslav**, Skořepka 9, Praha 1, 11000, CZ

(210) **O 342013**

(220) 09.01.2004

(320) 09.01.2004

(511) 36, 39, 41, 43

(540)

BTT - Bohemia Trade and Travel

(510) (36) realitní kancelář, nákup, správa a pronájem nemovitosti, pronájem bytů, směnárenské služby; (39) doprava a skladování zboží, informace o dopravě a skladování, organizování cest, doprovázení turistů, cestovní kancelář, rezervace cest, doprava, zprostředkování dopravy, přeprava osob; (41) informace o možnostech zábavy a rekreace, půjčování sportovního náradí a náčiní a sportovních potřeb, vydávání textů, provozování tělovýchovných zařízení a zařízení sloužících k regeneraci a rekondici, sportovní a kulturní aktivity, zajišťování vstupenek, pronájem sportovních zařízení, pořádání odborných kurzů; (43) zajišťování a zprostředkování ubytování, hostinská činnost, provozování hotelů, penzionů, restaurací, barů, bufetů, kaváren, jídelen, klubů a poskytování souvisejících služeb (pokojový servis, úklid aj.), poskytování přechodného ubytování, pronájem jednacích místností, zásobování stravovacích a ubytovacích zařízení.

(730) **BTT - Bohemia Trade and Travel, spol. s r.o.**, Pujmanová 877/35, Praha 4, 14000, CZ

(740) Šachta, Zmeškal & partneři, Ing. Václav Kratochvíl, Radlická 28/663, Praha 5, 15000

(210) **O 342017**

(220) 09.01.2004

(320) 09.01.2004

(511) 29

(540)

MILKO

(510) (29) veškeré výrobky z mléka, másla, tvarohu (sladké i slané), jogurty, sýry, mléko, cukrovinky s obsahem mléka.

(730) **Polabské mlékárny, a.s.**, Dr. Kryšpina 510, Poděbrady, 29016, CZ

(740) Advokátní kancelář WINTER & SPOL., JUDr. Filip Winter, Vinohradská 12, Praha, 12099

(210) **O 342049**

(220) 13.01.2004

(320) 13.01.2004

(511) 16, 35, 38, 41

(540)

ARTINDEX

(510) (16) periodické a neperiodické tiskoviny; (35) reklamní a propagační činnost; (38) komunikace pomocí Internetu; (41) vydavatelství, poskytování informací o kultuře, umění a vzdělávání.

(730) **Vidot Raymond**, Tiché údolí 18, Roztoky u Prahy, 25263, CZ

(210) **O 342121**

(220) 14.01.2004

(320) 14.01.2004

(511) 30

(540)



(510) (30) čokoládové cukrovinky, tabulková čokoláda, čokoládové dezerty, nečokoládové cukrovinky, cukrovinky bez cukru, zejména bonbóny, oplatky a sušenky, trvanlivé pečivo, zejména sušenky a oplatky, DIA výrobky shora uvedených druhů, nápoje připravované na základě kávy, kaka a nebo čokolády, kávové, kakaové a čokoládové nápoje instantní, nápoje na bázi čaje, nápoje na bázi čaje instantní, DIA varianta uvedených nápojů.

(730) **WISSA, spol. s r.o.**, U Rakovky 1207, Praha 4 - Kunratice, 14800, CZ

(740) UNIPATENT, Ing. Jiří Chlustina, Jana Masaryka 43-47, Praha 2, 12000

(210) **O 342201**

(220) 16.01.2004

(320) 16.01.2004

(511) 17, 35, 37

(540)



(510) (17) fólie z umělých hmot, kromě fólií na balení, bezpečnostní fólie pro skla automobilů, vše v rámci této třídy; (35) zprostředkovatelská, konzultační a poradenská činnost v oblasti obchodu, reklama, propagace, inzerce a poskytování obchodních informací prostřednictvím všech druhů médií; (37) montáž, opravy a údržba fólií.

(590) Barevná

(730) **GLASSGARANT s.r.o.**, Jínonická 329, Praha 5, 15000, CZ

(740) Ing. Michal Jupa, Na Baních 1385, Praha 5 - Zbraslav, 15600

(210) **O 342206**

(220) 16.01.2004

(320) 16.01.2004

(511) 6, 19, 37

(540)



(510) (6) kovy a jejich slitiny, stavební materiály kovové, hutní materiály, kovová okna, dveře, vrata, zárubně, mříže, rolety, žaluzie, stavební profily a konstrukce z kovu, kovové spojovací materiály, kování; (19) stavební materiály nekovové v rámci této třídy, dřevěná/plastová okna, dveře, vrata, zárubně, mříže, rolety, žaluzie, stavební profily a konstrukce nekovové, spojovací materiály z plastu a dřeva, stavební sklo, stavební plasty, stavební dřevo, dřevo polozpracované, dýhy, lamino - deskové materiály, vše v rámci této třídy; (37) stavebně-montážní služby, zejména montáž dveří, vrat, oken, mříží, žaluzií nebo jiných stavebních a interiérových prvků včetně nábytku, zámečnictví - opravy, úklidové práce.

(730) **Hanzl Marcel Ing.**, Vrapická 32, Kladno - Vrapice, 27203, CZ

(740) Ing. Jiří Střelák, Pařížská 17, Praha 1, 11000

(210) **O 342211**

(220) 16.01.2004

(320) 16.01.2004

(511) 8, 9, 14, 16, 18, 21, 24, 25, 28, 34, 35

(540)



(510) (8) nožířské zboží, ruční nástroje a nářadí v rámci této třídy, přístroje, nože, vidličky, lžíce, soupravy nožů, skládací nože, brousky na nože, nůžky na drůbež, pouzdra určená pro výše uvedené zboží v rámci této třídy, kleště na pečivo, kleště na cukr, kleště a nůžky na maso, ruční nástroje určené pro servírování jídla a salátů (nikoli z drahých kovů), naběračky; (9) přístroje a nástroje vědecké, námořní geodetické, fotografické, filmové, optické, přístroj pro vážení, měření, signalizaci, kontrolu a záchranu, přístroje určené pro vyučování, přístroje a zařízení pro vedení, přepínání, přeměnu, akumulaci, regulaci nebo řízení elektrického proudu, přístroje pro záznam, převod, reprodukci zvuku nebo obrazu, nosiče dat v rámci této třídy, obaly na nosiče, zařízení uváděná do provozu vhozením mince, registrační pokladny, kalkulačky, brýle, řetízky na nošení brýlí, šňůry určené pro nošení brýlí, zařízení pro zpracování dat, počítače; (14) budíky, nástroje pro měření času, hodinky, pouzdra na hodinky, náramkové hodinky, hodinkové stroje, ručičky pro hodinky, elektrické hodiny, výrobky z imitace zlata v rámci této třídy, čajové soupravy z drahých kovů, pouzdra na cigarety z drahých kovů, šperky, klíčenky (bižuterie), bižuterie, nádobí z drahých kovů, nádobí z drahých kovů určených pro domácnost, popelníky z drahých kovů, sošky z drahých kovů; (16) kancelářské a psací potřeby v rámci této třídy, alba, kalendáře, grafické reprodukcce, trhací kalendáře, diáře, katalogy, obálky, papír, balící papír, blahopřání, zvukové blahopřání, obaly, bloky, šanony, náčrtníky, sešity, školní potřeby, papírové etikety a nálepky, stojánky na fotografie, kosmetické štětce, brožury, brožury, papírové tašky, tašky z PVC, papírové tašky, psací potřeby, pastelky, pouzdra na školní potřeby, pera, plnicí pera, tužky, plakáty, pohlednice; (18) batohy, batohy pro horolezce, batohy turistické, dětské batohy, brašny lovecké, turistické hole, imitace kůže, kabelky, klíčenky, pokrývky z kožešiny, chlebníky, pásky z kůže, pásy na nošení závesné z kůže, popruhy z kůže, řemeny závesné z kůže, kožené pytle, závesné mošny, brašny na nářadí, obaly na oděvy (cestovní), kožená pouzdra, kožené tašky, torby, torny, kabely, cestovní tašky, kufrý, deštníky, slunečníky; (21) výrobky ze skla i porcelánu v rámci této třídy, keramika, výrobky z křišťálového skla, poháry skleněné, sklenice, poháry keramické, keramické porcelánové tácky, stojany stojánky na fotografie a jídelní lístky, drobné reklamní a upomínkové předměty ze skla a porcelánu v rámci této třídy, kosmetické pomůcky, kuffíky toaletní (neceséry), potřeby toaletní, pouzdra na hřebeny, rozprašovače na parfém, figurky z porcelánu, terakoty nebo skla, flakony, karafy, kosmetické pomůcky - hřebeny, kartáče, nádobí nikoli z drahých kovů, čajové soupravy nikoli z drahých kovů, nerez kovové kuchyňské soupravy hrnců, konvice, termosky, tepelně izolační nádoby, cestovní láhve, džbány, kuchyňské formy, pánve na pečení, rendlíky, náčiní kuchyňské, zejména formy na dorty, formičky na cukroví, vývrtky, otvíráky, naběračky, sběračky, servírovací soupravy, cukřenky, kroužky na ubrousky, podnosy a plechy pro užití k domácnosti, kuchyňské ruční náčiní neelektrické, přenosné boxy chladicí, neelektrické, chladicí tašky, chladicí nádoby, mlýnky neelektrické, šlehače neelektrické; (24) tkaniny, textilní výrobky v rámci této třídy, stolní pokrývky, ubrusy, ručníky, záclony, ložní prádlo, textilní tapety, cestovní příkrývky, kapesníky, koupelnové textilie, lůžkoviny, povlaky, povlaky na matrace, prádlo pro domácnost, závěsy, textilní potahy, přehozy, spací pytle, stolní ubrusy, elastické textilní materiály, ručníky textilní; (25) textilní výrobky a oděvy zařazené v této třídě, oděvní doplňky zařazené v této třídě, oděvy dámské, pánské, dětské, obuv, baret, bundy sportovní, bundy sportovní s kapucí (s kožešinovou nebo plyšovou vložkou, čapky, čelenky, čepice, čepice s kšiltu, kabáty krátké, kalhoty, kamaše, kapuce, klapky na uši, klobouky,

kombině (spodní prádlo), kombinézy (oděvy), kombinézy pracovní, konfekce, korzety (spodní prádlo), kostýmy, obleky, oděvy z kůže, oděvy z napodobenin kůže, oděvy koupací, oděvy nepromokavé, oděvy plážové, oděvy pletené, oděvy riflové, oděvy tělocvičné, opasky, košile, koupací pláště, kožešiny (oděvy), kravaty, leginy, límce, noční kabátky, plavky, pláště, pláště koupací, pláštěnky, podprsenky, podvazkové pásy, pokrývky hlavy, ponožky, prádlo (osobní, spodní), přehozy kolem ramen, pulovry, punčocháče, punčochy, pyžama, rukavice, rukavice bez prstů, saka, spodky, spodničky, sukně, svetry, svrchní kabáty, šály, šátky, šaty dámské, šle, tílka, košilky, trička, uniformy, vesty, výbavičky pro novorozence, zástěry, závoje, elastické závěsné šňůry na nošení klíčů, přívěsků, mobilních telefonů, zimmiky, župany; (28) hry a hračky, kapesní počítačové softwarové hry, hrací figurky a jejich příslušenství, plyšové hračky, balóny, hračky do vany, příslušenství ke karetním hrám, hrací karty, auta na hraní, panenky, létací kotouče, kapesní elektronické hry, stolní hry, karetní hry, manipulativní hry, společenské hry, počítačové společenské hry provozované bez spojení s televizorem, akční hry, samostatné hrací přístroje s výstupem pro video, skládačky a manipulativní skládačky, papírové škrabošky, pistole jako dětské hračky, dětské nádobíčko, dětské lavičky, ozdoby na vánoční stromček, hry prověřující schopnost pohotového jednání, arkádové hry, společenské hry pro děti a dospělé, sportovní potřeby v rámci této třídy, potřeby pro sportovní hry a sportovní nářadí a náčiní v rámci této třídy včetně příslušenství a náhradních dílů, včetně nářadí pro letní a zimní sporty, posilovací stroje a přístroje pro tělesná cvičení, trenažéry, hry, hry stolní a do místnosti, sportovní hole, lyžařské hole, čepele, sportovní ochranná výstroj - helmy, chrániče, sportovní rukavice, míče, lyže, lyže vodní, běžecké lyže, sjezdové lyže, skokanské lyže, kolečkové lyže, snowboardy, skateboardy, sánky, surfovací prkna, hrany, lyžařská vázání, povlaky a obaly na lyže, vosky na lyže, sportovní potřeby zejména skateboardy, brusle, stříkací vodní hračky, míče - zejména míče na hřiště, míče na fotbal, baseball, košíkovou, baseballové rukavice, plavidla pro rekreační účely, porézní plováky pro rekreační účely, surfová prkna, plovací desky pro rekreační účely, plovací ploutve, vše výše uvedené v rámci této třídy; (34) potřeby pro kuřáky, zapalovače kuřácké, obaly a pouzdra na cigarety ne z drahých kovů, plyn do kuřáckých zapalovačů, popelníky s výjimkou popelníků z drahých kovů; (35) provozování sítě obchodů, obchodních středisek a marketů, řízení obchodní činnosti sítě obchodů, obchodní informační a poradenská činnost, zprostředkovatelská činnost týkající se nákupu a prodeje, zprostředkovatelské služby k reklamním účelům, poskytování obchodních informací o výrobcích a službách pomocí Internetu, distribuce vzorků zboží uvedených výše, průzkum trhu, kanceláře vývozní a dovozní, pořádání výstav a předváděcích akcí se zaměřením na komerční účely.

- (590) Barevná
 (730) **KUSHEE, s.r.o.**, Osadní 12a/324, Praha 7 - Holešovice, 17004, CZ
 (740) Bohemia Patent Patentová a známková kancelář, Ing. Jana Vandělíková, Hradební 3, Praha 1, 11000

- (210) **O 342212**
 (220) 16.01.2004
 (320) 16.01.2004
 (511) 8, 9, 14, 16, 18, 21, 24, 25, 28, 34, 35
 (540)



- (510) (8) nožičské zboží, ruční nástroje a nářadí v rámci této třídy, přístroje, nože, vidličky, lžíce, soupravy nožů, skládací nože, brousáky na nože, nůžky na drůbež, pouzdra určená pro výše uvedené zboží v rámci této třídy, kleště na pečivo, kleště na cukr, kleště a nůžky na maso, ruční nástroje určené pro servírování jídla a salátů (nikoli z drahých kovů), naběračky; (9) přístroje a nástroje vědecké, námořní geodetické, fotografické, filmové,

optické, přístroj pro vážení, měření, signalizaci, kontrolu a záchranu, přístroje určené pro vyučování, přístroje a zařízení pro vedení, přepínání, přeměnu, akumulaci, regulaci nebo řízení elektrického proudu, přístroje pro záznam, převod, reprodukci zvuku nebo obrazu, nosiče dat v rámci této třídy, obaly na nosiče, zařízení uváděná do provozu vhozením mince, registrační pokladny, kalkulačky, brýle, řetízky na nošení brýlí, šňůry určené pro nošení brýlí, zařízení pro zpracování dat, počítače; (14) budíky, nástroje pro měření času, hodinky, pouzdra na hodinky, náramkové hodinky, hodinkové stroje, ručičky pro hodinky, elektrické hodiny, výrobky z imitace zlata v rámci této třídy, čajové soupravy z drahých kovů, pouzdra na cigarety z drahých kovů, šperky, klíčenky (bižuterie), bižuterie, nádoby z drahých kovů, nádoby z drahých kovů určených pro domácnost, popelníky z drahých kovů, sošky z drahých kovů; (16) kancelářské a psací potřeby v rámci této třídy, alba, kalendáře, grafické reprodukce, trhací kalendáře, diáře, katalogy, obálky, papír, balící papír, blahopřání, zvukové blahopřání, obaly, bloky, šanony, náčrtníky, sešity, školní potřeby, papírové etikety a nálepky, stojánky na fotografie, kosmetické štětce, brožury, brožury, papírové tašky, tašky z PVC, papírové tácky, psací potřeby, pastelky, pouzdra na školní potřeby, pera, plnicí pera, tužky, plakáty, pohlednice; (18) batohy, batohy pro horolezce, batohy turistické, dětské batohy, brašny lovecké, turistické hole, imitace kůže, kabelky, klíčenky, pokrývky z kožešiny, chlebníky, pásy z kůže, pásy na nošení závěsné z kůže, popruhy z kůže, řemeny závěsné z kůže, kožené pytle, závěsné mošny, brašny na nářadí, obaly na oděvy (cestovní), kožená pouzdra, kožené tašky, torby, tomy, kabely, cestovní tašky, kufrы, deštníky, slunečníky; (21) výrobky ze skla i porcelánu v rámci této třídy, keramika, výrobky z křišťálového skla, poháry skleněné, sklenice, poháry keramické, keramické porcelánové tácky, stojany stojánky na fotografie a jídelní listky, drobné reklamní a upomínkové předměty ze skla a porcelánu v rámci této třídy, kosmetické pomůcky, kuffíky toaletní (neceséry), potřeby toaletní, pouzdra na hřebeny, rozprašovače na parfém, figurky z porcelánu, terakoty nebo skla, flakony, karafy, kosmetické pomůcky - hřebeny, kartáče, nádoby nikoli z drahých kovů, čajové soupravy nikoli z drahých kovů, nerez kovové kuchyňské soupravy hrnců, konvice, termosky, tepelně izolační nádoby, cestovní láhve, džbány, kuchyňské formy, pánve na pečení, rendlíky, náčiní kuchyňské, zejména formy na dorty, formičky na cukroví, vývrtky, otvíráky, naběračky, sběračky, servírovací soupravy, cukřenky, kroužky na ubrusy, podnosy a plechy pro užití k domácnosti, kuchyňské ruční náčiní neelektrické, přenosné boxy chladicí, neelektrické, chladicí tašky, chladicí nádoby, mlýnky neelektrické, šlehače neelektrické; (24) tkaniny, textilní výrobky v rámci této třídy, stolní pokrývky, ubrusy, ručníky, záclony, ložní prádlo, textilní tapety, cestovní příkrývky, kapesníky, koupelňové textilie, lůžkoviny, povlaky, povlaky na matrace, prádlo pro domácnost, závěsy, textilní potahy, přehozy, spací pytle, stolní ubrusy, elastické textilní materiály, ručníky textilní; (25) textilní výrobky a oděvy zařazené v této třídě, oděvní doplňky zařazené v této třídě, oděvy dámské, pánské, dětské, obuv, baret, bundy sportovní, bundy sportovní s kapucí (s kožešinovou nebo plyšovou) vložkou, čapky, čelenky, čepice, čepice s kšiltů, kabáty krátké, kalhoty, kamaše, kapuce, klapky na uši, klobouky, kombiné (spodní prádlo), kombinézy (oděvy), kombinézy pracovní, konfekce, korzety (spodní prádlo), kostýmy, obleky, oděvy z kůže, oděvy z napodobenin kůže, oděvy koupací, oděvy nepromokavé, oděvy plážové, oděvy pletené, oděvy riflové, oděvy tělocvičné, opasky, košile, koupací pláště, kožešiny (oděvy), kravaty, leginy, límce, noční kabátky, plavky, pláště, pláště koupací, pláštěnky, podprsenky, podvazkové pásy, pokrývky hlavy, ponožky, prádlo (osobní, spodní), přehozy kolem ramen, pulovry, punčocháče, punčochy, pyžama, rukavice, rukavice bez prstů, saka, spodky, spodničky, sukně, svetry, svrchní kabáty, šály, šátky, šaty dámské, šle, tílka, košilky, trička, uniformy, vesty, výbavičky pro novorozence, zástěry, závoje, elastické závěsné šňůry na nošení klíčů, přívěsků, mobilních telefonů, zimmiky, župany; (28) hry a hračky, kapesní počítačové softwarové hry, hrací figurky a jejich příslušenství, plyšové hračky, balóny, hračky do vany, příslušenství ke karetním hrám, hrací karty, auta na hraní, panenky, létací kotouče, kapesní elektronické hry, stolní hry, karetní hry, manipulativní hry, společenské hry, počítačové společenské hry provozované bez spojení s televizorem, akční hry, samostatné hrací přístroje s výstupem pro video, skládačky a manipulativní

skládačky, papírové škrabošky, pistole jako dětské hračky, dětské nádobíčko, dětské lavičky, ozdoby na vánoční stromček, hry prověřující schopnost pohotového jednání, arkádové hry, společenské hry pro děti a dospělé, sportovní potřeby v rámci této třídy, potřeby pro sportovní hry a sportovní nářadí a náčiní v rámci této třídy včetně příslušenství a náhradních dílů, včetně nářadí pro letní a zimní sporty, posilovací stroje a přístroje pro tělesná cvičení, trenažéry, hry, hry stolní a do místnosti, sportovní hole, lyžařské hole, čepice, sportovní ochranná výstroj - helmy, chrániče, sportovní rukavice, míče, lyže, lyže vodní, běžecké lyže, sjezdové lyže, skokanské lyže, kolečkové lyže, snowboardy, skateboardy, sánky, surfovací prkna, hrany, lyžařská vázání, povlaky a obaly na lyže, vosky na lyže, sportovní potřeby zejména skateboardy, brusle, stříkací vodní hračky, míče - zejména míče na hřiště, míče na fotbal, baseball, košíkovou, baseballové rukavice, pravidla pro rekreační účely, porézni plováky pro rekreační účely, surfová prkna, plovací desky pro rekreační účely, plovací ploutve, vše výše uvedené v rámci této třídy; (34) potřeby pro kuřáky, zapalovače kuřácké, obaly a pouzdra na cigarety ne z drahých kovů, plyn do kuřáckých zapalovačů, popelníky s výjimkou popelníků z drahých kovů; (35) provozování sítě obchodů, obchodních středisek a marketů, řízení obchodní činnosti sítě obchodů, obchodní informační a poradenská činnost, zprostředkovatelská činnost týkající se nákupu a prodeje, zprostředkovatelské služby k reklamním účelům, poskytování obchodních informací o výrobcích a službách pomocí Internetu, distribuce vzorků zboží uvedených výše, průzkum trhu, kanceláře vývozní a dovozní, pořádání výstav a předváděcích akcí se zaměřením na komerční účely.

(730) **KUSHEE, s.r.o.**, Osadní 12a/324, Praha 7 - Holešovice, 17004, CZ

(740) Bohemia Patent Patentová a známková kancelář, Ing. Jana Vanděliková, Hradební 3, Praha, 11000

(210) **O 342213**

(220) 16.01.2004

(320) 16.01.2004

(511) 8, 9, 14, 16, 18, 21, 24, 25, 28, 34, 35

(540) **KUSHEE. Nebojte se být nároční.**

(8) nožířské zboží, ruční nástroje a nářadí v rámci této třídy, přístroje, nože, vidličky, lžíce, soupravy nožů, skládací nože, brousky na nože, nůžky na drůbež, pouzdra určená pro výše uvedené zboží v rámci této třídy, kleště na pečivo, kleště na cukr, kleště a nůžky na maso, ruční nástroje určené pro servírování jídla a salátů (nikoli z drahých kovů), naběračky; (9) přístroje a nástroje vědecké, námořní geodetické, fotografické, filmové, optické, přístroj pro vážení, měření, signalizaci, kontrolu a záchranu, přístroje určené pro vyučování, přístroje a zařízení pro vedení, přepínání, přeměnu, akumulaci, regulaci nebo řízení elektrického proudu, přístroje pro záznam, převod, reprodukci zvuku nebo obrazu, nosiče dat v rámci této třídy, obaly na nosiče, zařízení uváděná do provozu vhozením mince, registrační pokladny, kalkulačky, brýle, řetízky na nošení brýlí, šňůry určené pro nošení brýlí, zařízení pro zpracování dat, počítače; (14) budíky, nástroje pro měření času, hodinky, pouzdra na hodinky, náramkové hodinky, hodinkové stroje, ručičky pro hodinky, elektrické hodiny, výrobky z imitace zlata v rámci této třídy, čajové soupravy z drahých kovů, pouzdra na cigarety z drahých kovů, šperky, klíčenky (bižuterie), bižuterie, nádobí z drahých kovů, nádobí z drahých kovů určených pro domácnost, popelníky z drahých kovů, sošky z drahých kovů; (16) kancelářské a psací potřeby v rámci této třídy, alba, kalendáře, grafické reprodukce, trhací kalendáře, diáře, katalogy, obálky, papír, balicí papír, blahopřání, zvukové blahopřání, obaly, bloky, šanony, náčrtníky, sešity, školní potřeby, papírové etikety a nálepky, stojánky na fotografie, kosmetické štětce, brožury, brožury, papírové tašky, tašky z PVC, papírové tácky, psací potřeby, pastelky, pouzdra na školní potřeby, pera, plnicí pera, tužky, plakáty, pohlednice; (18) batohy, batohy pro horolezce, batohy turistické, dětské batohy, brašny lovecké, turistické hole, imitace kůže, kabelky, klíčenky, pokrývky z kožešiny, chlebníky, pásky z kůže, pásky na nošení závěsné z kůže, popruhy z kůže, femeny závěsné z kůže, kožené pytle, závěsné mošny, brašny na nářadí, obaly na oděvy (cestovní), kožená pouzdra, kožené tašky, torby, tomy, kabely, cestovní tašky, kufry, deštníky, slunečníky; (21) výrobky ze skla i porcelánu v rámci této třídy, keramika, výrobky z křídařského

skla, poháry skleněné, sklenice, poháry keramické, keramické porcelánové tácky, stojany stojánky na fotografie a jídelní listky, drobné reklamní a upomínkové předměty ze skla a porcelánu v rámci této třídy, kosmetické pomůcky, kuffíky toaletní (neceséry), potřeby toaletní, pouzdra na hřebeny, rozprašovače na parfémy, figurky z porcelánu, terakoty nebo skla, flakony, karafy, kosmetické pomůcky - hřebeny, kartáče, nádobí nikoli z drahých kovů, čajové soupravy nikoli z drahých kovů, nerez kovové kuchyňské soupravy hrnců, konvice, termosky, tepelně izolační nádoby, cestovní láhve, džbány, kuchyňské formy, pánve na pečení, rendlíky, náčiní kuchyňské, zejména formy na dorty, formičky na cukroví, vývrtky, otvíráky, naběračky, sběračky, servírovací soupravy, cukřenky, kroužky na ubrousky, podnosy a plechy pro užití k domácnosti, kuchyňské ruční náčiní neelektrické, přenosné boxy chladící, neelektrické, chladicí tašky, chladicí nádoby, mlýnky neelektrické, šlehače neelektrické; (24) tkaniny, textilní výrobky v rámci této třídy, stolní pokrývky, ubrusy, ručníky, záclony, ložní prádlo, textilní tapety, cestovní příkrývky, kapesníky, koupelňové textilie, lůžkoviny, povlaky, povlaky na matrace, prádlo pro domácnost, závěsy, textilní potahy, přehozy, spací pytle, stolní ubrusy, elastické textilní materiály, ručníky textilní; (25) textilní výrobky a oděvy zařazené v této třídě, oděvní doplňky zařazené v této třídě, oděvy dámské, pánské, dětské, obuv, baretty, bundy sportovní, bundy sportovní s kapucí (s kožešinou nebo plyšovou) vložkou, čapky, čelenky, čepice, čepice s kšiltu, kabáty krátké, kalhoty, kamaše, kapuce, klapky na uši, klobouky, kombiné (spodní prádlo), kombinézy (oděvy), kombinézy pracovní, konfekce, korzety (spodní prádlo), kostýmy, obleky, oděvy z kůže, oděvy z napodobenin kůže, oděvy koupací, oděvy nepromokavé, oděvy plážové, oděvy pletené, oděvy riflové, oděvy tělocvičné, opasky, košile, koupací pláště, kožešiny (oděvy), kravaty, legíny, límce, noční kabátky, plavky, pláště, pláště koupací, pláštěnky, podprsenky, podvazkové pásy, pokrývky hlavy, ponožky, prádlo (osobní, spodní), přehozy kolem ramen, pulovry, punčocháče, punčochy, pyžama, rukavice, rukavice bez prstů, saka, spodky, spodničky, sukně, svetry, svrchní kabáty, šály, šátky, šaty dámské, šle, tílka, košilky, trička, uniformy, vesty, výbavičky pro novorozeně, zástěry, závoje, elastické závěsné šňůry na nošení klíčů, přívěšků, mobilních telefonů, zimmíky, župany; (28) hry a hračky, kapesní počítačové softwarové hry, hrací figurky a jejich příslušenství, plyšové hračky, balóny, hračky do vany, příslušenství ke karetním hrám, hrací karty, auta na hraní, panenky, létací kotouče, kapesní elektronické hry, stolní hry, karetní hry, manipulační hry, společenské hry, počítačové společenské hry provozované bez spojení s televizorem, akční hry, samostatně hrací přístroje s výstupem pro video, skládačky a manipulační skládačky, papírové škrabošky, pistole jako dětské hračky, dětské nádobíčko, dětské lavičky, ozdoby na vánoční stromček, hry prověřující schopnost pohotového jednání, arkádové hry, společenské hry pro děti a dospělé, sportovní potřeby v rámci této třídy, potřeby pro sportovní hry a sportovní nářadí a náčiní v rámci této třídy včetně příslušenství a náhradních dílů, včetně nářadí pro letní a zimní sporty, posilovací stroje a přístroje pro tělesná cvičení, trenažéry, hry, hry stolní a do místnosti, sportovní hole, lyžařské hole, čepice, sportovní ochranná výstroj - helmy, chrániče, sportovní rukavice, míče, lyže, lyže vodní, běžecké lyže, sjezdové lyže, skokanské lyže, kolečkové lyže, snowboardy, skateboardy, sánky, surfovací prkna, hrany, lyžařská vázání, povlaky a obaly na lyže, vosky na lyže, sportovní potřeby zejména skateboardy, brusle, stříkací vodní hračky, míče - zejména míče na hřiště, míče na fotbal, baseball, košíkovou, baseballové rukavice, pravidla pro rekreační účely, porézni plováky pro rekreační účely, surfová prkna, plovací desky pro rekreační účely, plovací ploutve, vše výše uvedené v rámci této třídy; (34) potřeby pro kuřáky, zapalovače kuřácké, obaly a pouzdra na cigarety ne z drahých kovů, plyn do kuřáckých zapalovačů, popelníky s výjimkou popelníků z drahých kovů; (35) provozování sítě obchodů, obchodních středisek a marketů, řízení obchodní činnosti sítě obchodů, obchodní informační a poradenská činnost, zprostředkovatelská činnost týkající se nákupu a prodeje, zprostředkovatelské služby k reklamním účelům, poskytování obchodních informací o výrobcích a službách pomocí Internetu, distribuce vzorků zboží uvedených výše, průzkum trhu, kanceláře vývozní a dovozní, pořádání výstav a předváděcích akcí se zaměřením na komerční účely.

(730) **KUSHEE, s.r.o.**, Osadní 12a/324, Praha 7 - Holešovice, 17004, CZ

(740) Bohemia Patent Patentová a známková kancelář, Ing. Jana Vandělíková, Hradební 3, Praha 1, 11000

(210) **O 342291**

(220) 20.01.2004

(320) 20.01.2004

(511) 7, 9, 11, 37, 42

(540)



(510) (7) mechanismy převodové pro zařízení na úpravu vody; (9) měřicí přístroje; (11) zařízení a stroje na čištění a úpravu vod; (37) instalace a opravy elektrických přístrojů a elektronických zařízení; (42) vývoj a konstrukce - zařízení na úpravu vody.

(730) **WATEK s. r. o.**, J. Wolker 852, Ledec nad Sázavou, 58401, CZ

(210) **O 342316**

(220) 20.01.2004

(320) 20.01.2004

(511) 35, 43

(540)



(510) (35) dodavatelské služby pro třetí osoby (nákup výrobků a služeb pro jiné podniky); (43) restaurace (strava).

(590) Barevná

(730) **Pane & Vino s. r. o.**, Železná 490/14, Praha 1, 11000, CZ

(740) Mgr. Karolina Panská, Husova 242/9, Praha 1 - Staré Město, 11000

(210) **O 342330**

(220) 21.01.2004

(320) 21.01.2004

(511) 16, 18, 20, 25, 28, 30, 32, 41

(540)



(554) Prostorová

(510) (16) reklamní a dárkové předměty z papíru, kalendáře; (18) reklamní a dárkové předměty z kůže, imitace kůže, klíčenky; (20) reklamní a dárkové předměty z plastických hmot, nafukovací reklamní a dárkové zboží; (25) oblečení, oděvy, obuv; (28) hry, hračky, vánoční ozdoby; (30) cukrářské a čokoládové výrobky, cukrovinky, bonbóny, zmrzlina, pečivo, sladké pečivo, perníky, potraviny z mouky, čokoládové, kakaové, kávové nápoje, káva, čaj; (32) nealkoholické nápoje, minerální vody, ovocné a

zeleninové šťávy, šerbet; (41) kulturní, vzdělávací, sportovní, zábavní aktivity, organizování a pořádání kulturních a vzdělávacích výstav.

(730) **Poláková Zuzana**, Velvarská 3, Praha 6, 16000, CZ

(740) Dadej, Gheorgiu, Kendereški, patentová a známková kancelář, Mgr. Simona Hejdová, Lidická 51, Brno, 60200

(210) **O 342347**

(220) 21.01.2004

(320) 21.01.2004

(511) 16, 21, 38, 39, 41, 42, 43

(540)



(510) (16) papírenské zboží: ubrousky, sešity, bloky, obálky, kancelářské potřeby, psací pera, tužky; (21) sklo, porcelán, hrnečky, skleničky; (38) telefonické služby; (39) letecká doprava, poskytování informací o dopravě, služby cestovních kanceláří, zprostředkování pronájmu automobilů, pronájem automobilů; (41) redakční činnost, zejména vydávání časopisů, info letáků; (42) tvorba a správa webových stránek; (43) dočasné ubytování, zprostředkování dočasného ubytování.

(730) **Travel Servis a. s.**, Janáčkovo nábřeží 59/138, Praha 5, 15000, CZ

(740) Dadej, Gheorgiu, Kendereški, patentová a známková kancelář, Mgr. Simona Hejdová, Lidická 51, Brno, 60200

(210) **O 342349**

(220) 21.01.2004

(320) 21.01.2004

(511) 16, 21, 38, 39, 41, 42, 43

(540)



(510) (16) papírenské zboží: ubrousky, sešity, bloky, obálky, kancelářské potřeby, psací pera, tužky; (21) sklo, porcelán, hrnečky, skleničky; (38) telefonické služby; (39) letecká doprava, poskytování informací o dopravě, služby cestovních kanceláří, zprostředkování pronájmu automobilů, pronájem automobilů; (41) redakční činnost, zejména vydávání časopisů, info letáků; (42) tvorba a správa webových stránek; (43) dočasné ubytování, zprostředkování dočasného ubytování.

(730) **Travel Servis a. s.**, Janáčkovo nábřeží 59/138, Praha 5, 15000, CZ

(740) Dadej, Gheorgiu, Kendereški, patentová a známková kancelář, Mgr. Simona Hejdová, Lidická 51, Brno, 60200

(210) **O 342350**

(220) 21.01.2004

(320) 21.01.2004

(511) 16, 21, 38, 39, 41, 42, 43

(540)



(510)

- (16) papírenské zboží: ubrousky, sešity, bloky, obálky, kancelářské potřeby, psací pera, tužky; (21) sklo, porcelán, hrnečky, skleničky; (38) telefonické služby; (39) letecká doprava, poskytování informací o dopravě, služby cestovních kanceláří, zprostředkování pronájmu automobilů, pronájem automobilů;; (41) redakční činnost, zejména vydávání časopisů, info letáků; (42) tvorba a správa webových stránek; (43) dočasné ubytování, zprostředkování dočasného ubytování.
- (730) **Travel Servis a. s.**, Janáčkovo nábřeží 59/138, Praha 5, 15000, CZ
- (740) Dadej, Gheorgiu, Kendereški, patentová a známková kancelář, Mgr. Simona Hejdová, Lidická 51, Brno, 60200

- (210) **O 342366**
 (220) 21.01.2004
 (320) 21.01.2004
 (511) 5, 29, 30
 (540)



- (510) (5) výrobky dietetické pro léčebné účely, potraviny pro děti k léčebným účelům, potraviny pro batolata a nemocné, potravinové přípravky a doplňky všeho druhu (tonika), jako posilující poživatiny, vitamínové přípravky, poživatiny pro doplnění redukčních diet nebo přípravků pro hubnutí, vše s léčebnými účinky, přípravky s léčebnými účinky obsahující biochemické katalyzátory, zejména pro fyzicky aktivní osoby, rekonvalescenty a nemocné, vše výše uvedené určené k léčebným účelům, výrobky zvěrolékařské, farmaceutické a zdravotnické v rámci této třídy; (29) maso, ryby, drůbež, zvěřina, masové výtažky, ovoce a zelenina konzervované, sušené a zavařené, želé, džemy, kompoty, vejce, mléko a mléčné výrobky, výrobky na bázi brambor, jako bramborové lupínky a pod., oleje a tuky jedlé, ovocné dřeně; (30) oplatky, cukrovinky, včetně žvýkací gumy a esencí pro cukrovinky, cukrářské výrobky všeho druhu jako dorty, koláče, marcipán, pečivo jemné, perníky, medovníky, suchary, zákusky, káva, čaj, kakao, cukr, rýže, kávové náhražky, med, sirup melasový, droždí pro kynutí, sůl, hořčice, ocet, omáčky (masové), koření, zmrzlina, led pro osvěžení, obilné vločky, výrobky na bázi sušené bramborové kaše, pšeničné mouky, nativních a modifikovaných škrobů, jako bramborové těsto v prášku, bramborová kaše v prášku, bramborové krokety v prášku, bramborové noky v prášku, směs pro přípravu knedlíků.
- (730) **Doležal Martin**, Chotěvice 186, Chotěvice, 54376, CZ
- (740) Václav Müller, Filipova 2016, Praha 4, 14800

- (210) **O 342467**
 (220) 23.01.2004
 (320) 23.01.2004
 (511) 43
 (540)

Eldorado

- (510) (43) dočasné ubytování a služby s ním související - v rámci této třídy.
- (730) **Vaněček Václav**, Doubravická 1304/8, Praha 4, 14900, CZ

- (210) **O 342473**
 (220) 26.01.2004
 (320) 26.01.2004
 (511) 16, 20, 35
 (540)



- (510) (16) papír, lepenka a výrobky z těchto materiálů nezařazené do jiných tříd, tiskárenské výrobky a papírenské zboží, učební pomůcky, fotografie, letáky, plakáty, tištěné manuály, reklamní, propagační, užitkové, umělecké nebo ozdobné předměty z papíru, pohlednice, dopisní papíry, vizitky, obálky, přání, kalendáře, samolepky, obtisky, vystřihovánky, kartičky, tašky spadající do této třídy, sešity, skicáky, pastelky, penály, pera, nože na papír, těžítka, obaly z plastů pro obalovou techniku, obaly z plastů a papíru, fólie z umělých hmot na balení; (20) nábytek a jeho části, jako např. kartotéky, tabule a stojany na vystavování vizitek, pohlednic, časopisů, a pod., poutače ze dřeva nebo umělých hmot, kancelářský nábytek, nábytek kovový, desky k vystavování zboží, police, regály, přenosné dekorační předměty, držáky na noviny, schránky ze dřeva nebo z umělých hmot, skříně a skříňky, vitríny; (35) poradenské a konzultační služby, služby reklamní, propagační a inzertní činnost prostřednictvím jakéhokoliv média, marketing, poskytování informací a jiných informačních produktů komerčního nebo reklamního charakteru, pronájem reklamních ploch a reklamních materiálů, komerční využití Internetu v oblastech komerčních internetových médií a vyhledávacích služeb, on-line inzerce, poradenství a pomoc v obchodní činnosti, marketingové studie, zprostředkování obchodních záležitostí, organizování výstav ke komerčním a reklamním účelům.
- (730) **Petráš Emil**, Za Hříštěm 16, Břeclav 5 - Ladaná, 69146, CZ
- (740) Ing. Leopold Dadej, Na Valtické 6, Břeclav 4, 69141

- (210) **O 342564**
 (220) 28.01.2004
 (320) 28.01.2004
 (511) 9, 35, 38
 (540)



- (510) (9) audio přehrávače, FM tunery, audio přijímače, MP3 přehrávače, sluchátka, součásti a příslušenství pro výše uvedené výrobky; (35) zprostředkování obchodu, obchodování prostřednictvím Internetu; (38) šíření elektronických periodik, knih a časopisů.
- (590) Barevná
- (730) **Euroformosa International s.r.o.**, Bělehradská 114, Praha 2, 12000, CZ

- (210) **O 342565**
 (220) 28.01.2004
 (320) 28.01.2004
 (511) 9, 35, 38
 (540)



- (510) (9) audio přehrávače, FM tunery, audio přijímače, MP3 přehrávače, sluchátka, součásti a příslušenství pro výše uvedené; (35) zprostředkování obchodu, obchodování prostřednictvím Internetu; (38) šíření elektronických periodik, knih a časopisů.
- (590) Barevná
- (730) **Euroformosa International s.r.o.**, Bělehradská 114, Praha 2, 12000, CZ

- (210) **O 342681**
 (220) 30.01.2004
 (320) 30.01.2004
 (511) 9, 16, 35, 38, 41

(540)



- (510) (9) aparáty a přístroje vědecké, geodetické, fotografické, filmové, optické, přístroje pro vážení, měření, signalizaci, kontrolu, záchranu a přístroje učební, aparáty pro záznam, uchování, převod, přenos nebo reprodukci zvuku nebo obrazu, přístroje a nástroje pro vedení, přepínání, přeměnu, akumulaci, regulaci nebo řízení elektrického proudu, hasicí přístroje, telefony, záznamníky, faxy, ústředny, magnetické nebo optické suporty zvukových nebo zvukově obrazových záznamů, automatické distributory a mechanismy na mince, zapisovací pokladny, kalkulační stroje, přístroje pro zpracování informací a počítače, včetně jejich jednotlivých součástí a náhradních dílů ze třídy 9, baterie, akumulátory, počítačové hry s výstupem na PC nebo na TV, hrací skříně uváděné v činnosti vhozením mince, reklamní přístroje na střídavé obrazy, reklama světelná, reklamní světelné přístroje, nosiče záznamů nahrané i nenahrané, videokazety nahrané i nenahrané, audiokazety nahrané i nenahrané, audiovizuální programy, audioprogramy, audiovizuální díla, audiovizuální díla v digitální podobě, filmy, hudební díla, CD disky, programové vybavení pro počítače, software, hardware výpočetní techniky nebo komunikační nebo informační techniky, elektronické databáze a databázové produkty, informace a záznamy v elektronické podobě, informace a data a databáze a informační produkty na nosičích nebo i v elektronických, datových, informačních, počítačových a komunikačních sítích všeho druhu, související software a hardware, elektronické nebo datové nebo informační nebo komunikační nebo výpočetní sítě včetně jednotlivých součástí a náhradních dílů obsažených ve třídě 9, multimediální aplikace, elektronické multimediální nebo elektronické informační katalogy, elektronické časopisy, elektronická periodika a knihy v elektronické podobě; (16) papír, lepenka a výrobky z těchto materiálů zařazené ve třídě 16, výrobky z papíru, plakáty, fotografie, kalendáře, pohlednice, gratulace, dopisní papíry, pohledy ilustrované se zvukovou nahrávkou, obálky, samolepky, obtisky, poznámkové bloky, desky na spisy, pořadače, omalovánky, activity books, balící papír, obaly všeho druhu papírové, listy, pytlíky a sáčky pro obalovou techniku, papírové hračky, školní sešity, skicáky, tužky, pastelky, tuhy, gumy, ořezávatka, ořezávatka strojky, penály, papírové tašky, papírové kapesníky, papírové ubrusy a ubrousky, těžítka na papíry, Tiskoviny, tiskopisy, časopisy, periodika, knihy, databázové produkty v papírové formě, databáze v papírové formě, tiskárenské výrobky, písmena pro tiskárny, losy, štočky, potřeby pro knižní vazby, lepidla pro papírenství nebo domácnost, materiál pro umělce, štětce, psací stroje a kancelářské potřeby, učební pomůcky, umělecké nebo ozdobné předměty z papíru, obaly bublinkové (z umělých hmot), plastické obaly nezařazené do jiných tříd; (35) reklamní, inzertní a propagační činnost, marketing, reklamní, inzertní a propagační činnost prostřednictvím jakéhokoliv média, prostřednictvím telefonní sítě nebo datové sítě nebo informační sítě nebo elektronické sítě nebo komunikační sítě nebo počítačové sítě, poskytování informací a jiných informačních produktů komerčního nebo reklamního charakteru, multimediálních informací komerčního charakteru, komerční využití Internetu v oblastech komerčních internetových médií a vyhledávacích služeb, on-line inzerce, pronájem informačních míst, činnost reklamní agentury, činnost ekonomických a/nebo organizačních poradců, zprostředkování v obchodních vztazích, zprostředkovatelská činnost v obchodu, merchandising, franchising, pomoc při využívání a řízení obchodního podniku, personální agentura, personální poradenství, automatizované zpracování dat, pomoc při provozování obchodů a obchodních činností průmyslového nebo obchodního podniku, služby, které zahrnují záznam, přepis, vypracování, kompilaci přenesení nebo systematickosti písemných či datových či elektronických sdělení a záznamů jakož i využívání nebo kompilaci matematických a statistických údajů; (38) spoje, telekomunikace, služby umožňující komunikaci jedné osoby z druhou, televizní vysílání,

televizní vysílání programů, televizní vysílání zábavných, vzdělávacích, výchovných, soutěžních, diskusních a informačních pořadů, organizační zabezpečení televizního vysílání, telematika, výměna zpráv, šíření, výměna nebo získávání zpráv a informací, šíření elektronických časopisů, informací, elektronických periodik, knih v elektronické podobě, audio nebo audiovizuálních děl prostřednictvím informační nebo datové nebo elektronické nebo komunikační nebo telekomunikační nebo počítačové sítě, zejména internetu, pomocí satelitů informační služby na Internetu související s televizním vysíláním, komunikace, poradenská činnost v oblasti sdělovacích prostředků, telekomunikací, informační služby v oblasti telekomunikací, informační kancelář, poskytování informačních služeb prostřednictvím počítačů, pronájem komunikačních míst; (41) nakladatelství a vydavatelství, ediční činnost, publikační činnost, nahrávání nosičů zvukových nebo obrazově zvukových, půjčování nahraných zvukových a zvukově obrazových záznamů, výroba, tvorba a šíření audiovizuálních děl, televizní zpravodajství, TV produkce, filmová produkce, televizní výroba programů, tvorba programů, tvorba a výroba televizních a audiovizuálních programů, agenturní činnost v oblasti kultury, zprostředkování v oblasti kultury, výchovy, zábavy a sportu, výchovná, vzdělávací, soutěžní a zábavní činnost, zábavní nebo kulturní nebo vzdělávací představení, organizace společenských a kulturních akcí, organizace, provozování a provádění her a soutěží i veřejných, výstavní činnost v oblasti kultury nebo zábavy nebo výchovy nebo vzdělávání, provozování tělovýchovných zařízení, pronájem a půjčování sportovních potřeb s výjimkou dopravních prostředků, půjčování zvukových nebo zvukově obrazových záznamů, půjčování knih, tiskovin, pronájem a půjčování audiopřístrojů, videopřístrojů, videorekordérů, videokamer, fotoaparátů, promítaček, rozhlasových a televizních přijímačů, filmů, kulturních a vzdělávacích potřeb a přístrojů, půjčování a pronájem obrazům dekorací, pronájem stadionů, tenisových dvorců, pronájem a půjčování potápěčské výstroje, pronájem a půjčování sportovního nářadí s výjimkou dopravních prostředků, provozování a/nebo pronájem fitness centra.

(590) Barevná

(730) **CET 21, s.r.o.**, Kříženeckého náměstí 322, Praha 5, 15252, CZ
(740) **VYSKOČIL, KROŠLÁK a spol.** Advokátní a patentová kancelář, Dana Lukajová, Petrák 12, Praha 1, 11000(210) **O 342693**

(220) 03.02.2004

(320) 03.02.2004

(511) 16, 35, 39, 41, 43

(540)

Československý ústav zahraniční



- (510) (16) dary v oblasti tištěných publikací; (35) propagace českého a slovenského jazyka a kultury v České republice a v zahraničí; (39) přeprava osob (turistický ruch); (41) udržování a všestranná podpora rozvoje a spolupráce s krajany v oblasti kultury, zajišťování stipendijních pobytů pro krajany v ČR (vzdělávání), organizace a spolupráce se sportovními a tělovýchovnými organizacemi (sport), navazování kulturních kontaktů; (43) ubytování osob přechodně.

(730) **ČESKOSLOVENSKÝ ÚSTAV ZAHRANIČNÍ**, Karmelitská 25, Praha 1, 11831, CZ(210) **O 342770**

(220) 04.02.2004

(320) 04.02.2004

(511) 25

(540)



(510) (25) košile, svetry, trička, bundy, kalhoty, šaty.
 (730) **HPD spol. s r.o.**, Kabeláčova 562, Praha 4, 14300, CZ

(210) **O 342787**

(220) 04.02.2004
 (320) 04.02.2004
 (511) 6, 7, 8, 9, 11, 17, 19, 20, 21, 37
 (540)



(510) (6) obecné kovy a jejich slitiny, kovové stavební materiály, potrubí vodovodní (kovové), roury kovové, tvarovky a příslušenství kovové, kovové trubky; (7) stroje a obráběcí stroje; (8) nářadí a nástroje s ručním pohonem, nože; (9) vodoměry, manometry, tlakoměry, manometry vakuové, přístroje pro měření hodnot vody a tepla, termostaty, měděný drát izolovaný; (11) přístroje pro topení, rozvod vody a sanitární zařízení, tepelná a vodní čerpadla, tepelné akumulátory, tepelné regenerátory, teplovodní vytápěcí zařízení, teplovzdušná zařízení, termostatické ventily (části topných zařízení), topné články, desky (pláty) výhřevné, nádrže expanzní pro ústřední topení, napájecí zařízení k vytápěcím a teplotěnským kotlům, regulační a bezpečnostní příslušenství k plynovému potrubí, zařízení na výrobu tepla (kotle, bojler), kotlové trouby do vytápěcích zařízení, radiátory elektrické, radiátory ústředního topení, radiátory plechové, litinové, deskové, koupelnové radiátory - žebříky, topná zařízení pro topení tuhými, tekutými nebo plynovými palivy, tvarovky pro trouby, radiátorové uzávěry, ventily termostatické (části topných zařízení), vodovodní potrubní zařízení, kanalizační potrubí, kanalizační tvarovky, vodovodní zařízení, vodovodní baterie (umyvadlové, sprchové, bufetové, vanové s příslušenstvím), regulační a bezpečnostní zařízení pro vodovodní nebo plynové zařízení a potrubí, zařízení pro přívod vody, zařízení na úpravu vody, hydranty, kohoutky a kohouty pro potrubí, ventily, kohouty a příslušenství rozvodů studené a teplé vody a plynu, zařízení na ohřev teplé vody, ohřivače vody pro koupele, vany a sprchové mísy plechové a akrylové, sprchy, sprchovací kabiny a kouty, koupelnové armatury, koupelnové obklady, vyzdívkové, lázeňské vany, lázeňské vybavení (teplovodu lázně), sanitární přístroje a zařízení (umyvadla, bidety, toaletní záchodové mísy, urinály, pedikerní vaničky), veškeré příslušenství k záchodům, umyvadlům, vanám a bidetům spadající do této třídy (např. sedátka záchodová, splachovací zařízení), dezinfekční dávkovače pro toalety, instalační materiál pro vany, těsnící kroužky vodovodní, zařízení pro saunu, umývárny (zařízení pro sušení rukou), přístroje pro víření vody, přístroje a zařízení na změkčování vody, zařízení na filtrování vody, dřezy a výlevky, nerezové sifony; (17) materiály těsnící, ucpávací a izolční, ohebné trubky nekovové, nekovové potrubí a tvarovky, vše v rámci této třídy; (19) stavební materiály nekovové, obklady stěn (nekovové), veškeré dlaždice, spadající do této třídy, neohebné trubky nekovové pro stavebnictví; (20) koupelnový nábytek; (21) zásobníky, nádržky na mýdlo, zásobníky (kovové) na papírové ručníky; (37) půjčování strojů a nářadí.

(590) Barevná
 (730) **CESARO spol. s r. o.**, Pražákova 36a/661, Brno, 61900, CZ
 (740) Ing. Pavel Nádvořík, Sokola Tůmy 1, Ostrava - Hulváky, 70900

(210) **O 342788**

(220) 04.02.2004
 (320) 04.02.2004
 (511) 6, 7, 8, 9, 11, 17, 19, 20, 21, 37
 (540)



(510) (6) obecné kovy a jejich slitiny, kovové stavební materiály, potrubí vodovodní (kovové), roury kovové, tvarovky a příslušenství kovové, kovové trubky; (7) stroje a obráběcí stroje; (8) nářadí a nástroje s ručním pohonem, nože; (9) vodoměry, manometry, tlakoměry, manometry vakuové, přístroje pro měření hodnot vody a tepla, termostaty, měděný drát izolovaný; (11) přístroje pro topení, rozvod vody a sanitární zařízení, tepelná a vodní čerpadla, tepelné akumulátory, tepelné regenerátory, teplovodní vytápěcí zařízení, teplovzdušná zařízení, termostatické ventily (části topných zařízení), topné články, desky (pláty) výhřevné, nádrže expanzní pro ústřední topení, napájecí zařízení k vytápěcím a teplotěnským kotlům, regulační a bezpečnostní příslušenství k plynovému potrubí, zařízení na výrobu tepla (kotle, bojler), kotlové trouby do vytápěcích zařízení, radiátory elektrické, radiátory ústředního topení, radiátory plechové, litinové, deskové, koupelnové radiátory - žebříky, topná zařízení pro topení tuhými, tekutými nebo plynovými palivy, tvarovky pro trouby, radiátorové uzávěry, ventily termostatické (části topných zařízení), vodovodní potrubní zařízení, kanalizační potrubí, kanalizační tvarovky, vodovodní zařízení, vodovodní baterie (umyvadlové, sprchové, bufetové, vanové s příslušenstvím), regulační a bezpečnostní zařízení pro vodovodní nebo plynové zařízení a potrubí, zařízení pro přívod vody, zařízení na úpravu vody, hydranty, kohoutky a kohouty pro potrubí, ventily, kohouty a příslušenství rozvodů studené a teplé vody a plynu, zařízení na ohřev teplé vody, ohřivače vody pro koupele, vany a sprchové mísy plechové a akrylové, sprchy, sprchovací kabiny a kouty, koupelnové armatury, koupelnové obklady, vyzdívkové, lázeňské vany, lázeňské vybavení (teplovodu lázně), sanitární přístroje a zařízení (umyvadla, bidety, toaletní záchodové mísy, urinály, pedikerní vaničky), veškeré příslušenství k záchodům, umyvadlům, vanám a bidetům spadající do této třídy (např. sedátka záchodová, splachovací zařízení), dezinfekční dávkovače pro toalety, instalační materiál pro vany, těsnící kroužky vodovodní, zařízení pro saunu, umývárny (zařízení pro sušení rukou), přístroje pro víření vody, přístroje a zařízení na změkčování vody, zařízení na filtrování vody, dřezy a výlevky, nerezové sifony; (17) materiály těsnící, ucpávací a izolční, ohebné trubky nekovové, nekovové potrubí a tvarovky, vše v rámci této třídy; (19) stavební materiály nekovové, obklady stěn (nekovové), veškeré dlaždice, spadající do této třídy, neohebné trubky nekovové pro stavebnictví; (20) koupelnový nábytek; (21) zásobníky, nádržky na mýdlo, zásobníky (kovové) na papírové ručníky; (37) půjčování strojů a nářadí.

(590) Barevná
 (730) **CESARO spol. s r. o.**, Pražákova 36a/661, Brno, 61900, CZ
 (740) Ing. Pavel Nádvořík, Sokola Tůmy 1, Ostrava - Hulváky, 70900

(210) **O 342789**

(220) 04.02.2004
 (320) 04.02.2004
 (511) 6, 7, 8, 9, 11, 17, 19, 20, 21, 37
 (540)



(510) (6) obecné kovy a jejich slitiny, kovové stavební materiály, potrubí vodovodní (kovové), roury kovové, tvarovky a

příslušenství kovové, kovové trubky; (7) stroje a obráběcí stroje; (8) nářadí a nástroje s ručním pohonem, nože; (9) vodoměry, manometry, tlakoměry, manometry vakuové, přístroje pro měření hodnot vody a tepla, termostaty, měděný drát izolovaný; (11) přístroje pro topení, rozvod vody a sanitární zařízení, tepelná a vodní čerpadla, tepelné akumulátory, tepelné regenerátory, teplovodní vytápěcí zařízení, teplovzdušná zařízení, termostatické ventily (části topných zařízení), topné články, desky (pláty) výhřevné, nádrže expanzní pro ústřední topení, napájecí zařízení k vytápěcím a teplárenským kotlům, regulační a bezpečnostní příslušenství k plynovému potrubí, zařízení na výrobu tepla (kotle, bojler), kotlové trouby do vytápěcích zařízení, radiátory elektrické, radiátory ústředního topení, radiátory plechové, litinové, deskové, koupelnové radiátory - žebříky, topná zařízení pro topení tuhými, tekutými nebo plynovými palivy, tvarovky pro trouby, radiátorové uzávěry, ventily termostatické (části topných zařízení), vodovodní potrubní zařízení, kanalizační potrubí, kanalizační tvarovky, vodovodní zařízení, vodovodní baterie (umyvadlové, sprchové, bufetové, vanové s příslušenstvím), regulační a bezpečnostní zařízení pro vodovodní nebo plynové zařízení a potrubí, zařízení pro přívod vody, zařízení na úpravu vody, hydranty, kohoutky a kohouty pro potrubí, ventily, kohouty a příslušenství rozvodů studené a teplé vody a plynu, zařízení na ohřev teplé vody, ohřívače vody pro koupele, vany a sprchové mísy plechové a akrylové, sprchy, sprchovací kabiny a kouty, koupelnové armatury, koupelnové obklady, vyzdívký, lázeňské vany, lázeňské vybavení (teplovodu lázně), sanitární přístroje a zařízení (umývádla, bidety, toaletní záchodové mísy, urinály, pedikerní vaničky), veškeré příslušenství k záchodům, umyvadlům, vanám a bidetům spadající do této třídy (např. sedátka záchodová, splachovací zařízení), dezinfekční dávkovače pro toalety, instalační materiál pro vany, těsnící kroužky vodovodní, zařízení pro saunu, umývárny (zařízení pro sušení rukou), přístroje pro víření vody, přístroje a zařízení na změkčování vody, zařízení na filtrování vody, dřezy a výlevky, nerezové sifony; (17) materiály těsnící, ucpávací a izolční, ohebné trubky nekovové, nekovové potrubí a tvarovky, vše v rámci této třídy; (19) stavební materiály nekovové, obklady stěn (nekovové), veškeré dlaždice, spadající do této třídy, neohebné trubky nekovové pro stavebnictví; (20) koupelnový nábytek; (21) zásobníky, nádržky na mýdlo, zásobníky (kovové) na papírové ručníky; (37) půjčování strojů a nářadí.

(590) Barevná
(730) **CESARO spol. s r. o.**, Pražákova 36a/661, Brno, 61900, CZ
(740) Ing. Pavel Nádvořník, Sokola Tůmy 1, Ostrava - Hulváky, 70900

(210) **O 342791**
(220) 04.02.2004
(320) 04.02.2004
(511) 6, 7, 8, 9, 11, 17, 19, 20, 21, 37
(540)



(510) (6) obecné kovy a jejich slitiny, kovové stavební materiály, potrubí vodovodní (kovové), roury kovové, tvarovky a příslušenství kovové, kovové trubky; (7) stroje a obráběcí stroje; (8) nářadí a nástroje s ručním pohonem, nože; (9) vodoměry, manometry, tlakoměry, manometry vakuové, přístroje pro měření hodnot vody a tepla, termostaty, měděný drát izolovaný; (11) přístroje pro topení, rozvod vody a sanitární zařízení, tepelná a vodní čerpadla, tepelné akumulátory, tepelné regenerátory, teplovodní vytápěcí zařízení, teplovzdušná zařízení, termostatické ventily (části topných zařízení), topné články, desky (pláty) výhřevné, nádrže expanzní pro ústřední topení, napájecí zařízení k vytápěcím a teplárenským kotlům, regulační a bezpečnostní příslušenství k plynovému potrubí, zařízení na výrobu tepla (kotle, bojler), kotlové trouby do vytápěcích zařízení, radiátory elektrické, radiátory ústředního topení, radiátory plechové, litinové, deskové, koupelnové radiátory - žebříky, topná zařízení pro topení tuhými, tekutými nebo plynovými palivy, tvarovky pro trouby, radiátorové uzávěry, ventily termostatické (části topných zařízení), vodovodní potrubní zařízení, kanalizační potrubí, kanalizační tvarovky,

vodovodní zařízení, vodovodní baterie (umyvadlové, sprchové, bufetové, vanové s příslušenstvím), regulační a bezpečnostní zařízení pro vodovodní nebo plynové zařízení a potrubí, zařízení pro přívod vody, zařízení na úpravu vody, hydranty, kohoutky a kohouty pro potrubí, ventily, kohouty a příslušenství rozvodů studené a teplé vody a plynu, zařízení na ohřev teplé vody, ohřívače vody pro koupele, vany a sprchové mísy plechové a akrylové, sprchy, sprchovací kabiny a kouty, koupelnové armatury, koupelnové obklady, vyzdívký, lázeňské vany, lázeňské vybavení (teplovodu lázně), sanitární přístroje a zařízení (umývádla, bidety, toaletní záchodové mísy, urinály, pedikerní vaničky), veškeré příslušenství k záchodům, umyvadlům, vanám a bidetům spadající do této třídy (např. sedátka záchodová, splachovací zařízení), dezinfekční dávkovače pro toalety, instalační materiál pro vany, těsnící kroužky vodovodní, zařízení pro saunu, umývárny (zařízení pro sušení rukou), přístroje pro víření vody, přístroje a zařízení na změkčování vody, zařízení na filtrování vody, dřezy a výlevky, nerezové sifony; (17) materiály těsnící, ucpávací a izolční, ohebné trubky nekovové, nekovové potrubí a tvarovky, vše v rámci této třídy; (19) stavební materiály nekovové, obklady stěn (nekovové), veškeré dlaždice, spadající do této třídy, neohebné trubky nekovové pro stavebnictví; (20) koupelnový nábytek; (21) zásobníky, nádržky na mýdlo, zásobníky (kovové) na papírové ručníky; (37) půjčování strojů a nářadí.

(730) **CESARO spol. s r. o.**, Pražákova 36a/661, Brno, 61900, CZ
(740) Ing. Pavel Nádvořník, Sokola Tůmy 1, Ostrava - Hulváky, 70900

(210) **O 342825**
(220) 05.02.2004
(320) 05.02.2004
(511) 35, 41, 42, 43, 44
(540)

Slezský dvůr

(510) (35) propagační činnost, reklama, pomoc při řízení obchodní činnosti, obchodní administrativa, kancelářské práce; (41) výchova, vzdělávání, zábava, sportovní a kulturní aktivity; (42) služby právní, vědecký a průmyslový výzkum, programování pro počítače; (43) restaurace (strava), dočasné ubytování; (44) péče léčebná, hygienická a kosmetická, služby veterinářské a zemědělské.
(730) **Volný Antonín**, Krnovská 11, Opava, 74601, CZ

(210) **O 342839**
(220) 05.02.2004
(320) 05.02.2004
(511) 33
(540)

VIRTUOSO

(510) (33) vína.
(730) **LOPEZ MORENAS, S. L.**, Calle Melilla 5, Fuente del Maestre, ES
(740) JUDr. Vladimír Rott, Nad Štolou 12, Praha 7, 17000

(210) **O 342840**
(220) 05.02.2004
(320) 05.02.2004
(511) 32, 33
(540)

CREAM & DREAM

(510) (32) piva, minerální vody, šumivé nápoje a jiné nápoje nealkoholické, nápoje a šťávy ovocné, sirupy a jiné přípravky k zhotovování nápojů; (33) alkoholické nápoje (s výjimkou pív).
(730) **UNITED BRANDS s. r. o.**, Květnové náměstí 14, Průhonice, 25243, CZ
(740) JUDr. CSc. Michal Růžička, Nad Štolou 12, Praha 7, 17000

(210) **O 342853**
(220) 06.02.2004
(320) 06.02.2004
(511) 35, 36, 39

(540)



(510) (35) zprostředkovatelská činnost v oblasti obchodu a obchodních služeb, pomoc při obchodní činnosti; (36) zprostředkovatelská činnost v oblasti finančních služeb, poskytování spotřebitelských úvěrů a prodej na splátky, pojišťovnictví a peněžní služby, leasingové služby finanční, úvěrování zboží, nákupů, poradenství v oblasti úvěrové politiky; (39) zprostředkovatelská činnost v oblasti zasilatelských služeb, distribuce zboží, doprava, přeprava a skladování.

(730) Český Triangl, a. s., Vitkovičská 3083/1, Ostrava, 70200, CZ

(210) O 342867

(220) 06.02.2004

(320) 06.02.2004

(511) 35, 41

(540)



(510) (35) obchodní činnost, zprostředkování obchodní činnosti, reklama a propagace, marketing, organizování komerčních a reklamních výstav, systematizace informací do databází, automatizované zpracování dat, správa databází; (41) pořádání zábav, včetně zábavy televizní, a provozování zařízení sloužící k zábavě, organizování kulturních a vzdělávacích výstav a dalších akcí obsažených v této třídě, nahrávání zvukových a zvukově obrazových záznamů a jejich rozmnožování.

(730) ProGamers s. r. o., Muchova 15/237, Praha 6 - Dejvice, 16000, CZ

(740) Sodomka-Souček-Jindra-Mokřý & partneři, JUDr. Tomáš Jindra, U Prašné brány 3, Praha 1, 11000

(210) O 342951

(220) 10.02.2004

(320) 10.02.2004

(511) 7, 11, 21, 32, 33, 35, 40, 41, 42

(540)

PRAGUE TOWER

(510) (7) stroje, zařízení a příslušenství pro výrobu piva a sladu zařazené do třídy 7; (11) zařízení osvětlovací, topná, na výrobu páry, zařízení pro vaření, chlazení, sušení, větrání, pro rozvod vody a zařízení hygienická, vše zařazené do této třídy, pražičí stroje na slad; (21) skleněné, porcelánové, kameninové a keramické výrobky zařazené v této třídě; (32) pivo, ležáky a lehká piva, nealkoholické nápoje; (33) alkoholické nápoje všeho druhu zařazené do této třídy; (35) zprostředkovatelská činnost v oblasti obchodu, marketing, reklama, propagace, inzercie všemi druhy médií, rozšiřování reklamních, upomínkových a propagačních předmětů; (40) sladovnictví a pivovarnictví - vaření piva a výroba sladu na zakázku a zprostředkovatelská činnost v uvedených oblastech; (41) nakladatelství a vydavatelství, vzdělávací, kulturní a zábavní činnost, vyjma služeb týkajících se oblasti hudební zábavy; (42) designéřská činnost, zejména navrhování interiérů.

(730) Pavel Vojta Ing., Nedvěžská 14/2229, Praha 10, 10000, CZ

(740) Ing. Francis Jupa, Měchenická 4/2554, Praha 4, 14100

(210) O 342952

(220) 10.02.2004

(320) 10.02.2004

(511) 7, 11, 32, 35, 40, 41, 42

(540)

ARCIMBOLDO

(510) (7) stroje, zařízení a příslušenství pro výrobu piva a sladu zařazené do třídy 7; (11) zařízení osvětlovací, topná, na výrobu páry, zařízení pro vaření, chlazení, sušení, větrání, pro rozvod vody a zařízení hygienická, vše zařazené do této třídy, pražičí stroje na slad; (32) pivo, ležáky a lehká piva, nealkoholické nápoje; (35) zprostředkovatelská činnost v oblasti obchodu, marketing, reklama, propagace, inzercie všemi druhy médií, rozšiřování reklamních, upomínkových a propagačních předmětů; (40) sladovnictví a pivovarnictví - vaření piva a výroba sladu na zakázku a zprostředkovatelská činnost v uvedených oblastech; (41) nakladatelství a vydavatelství, vzdělávací, kulturní a zábavní činnost, vyjma galerií; (42) designéřská činnost, zejména navrhování interiérů.

(730) Pavel Vojta Ing., Nedvěžská 14/2229, Praha 10, 10000, CZ

(740) Ing. Francis Jupa, Měchenická 4/2554, Praha 4, 14100

(210) O 342984

(220) 11.02.2004

(320) 11.02.2004

(511) 32, 33

(540)

KORZÁR

(510) (32) minerální vody, šumivé nápoje a jiné nápoje nealkoholické, nápoje a šťávy ovocné, sirupy a jiné přípravky ke zhotovování nápojů; (33) víno, lihoviny, likéry, alkoholické nápoje (kromě pív), alkoholické extrakty a výtažky, esence do lihovin.

(730) TRUL holding a.s., Moravské Prusy 119, Prusy-Boškůvky, 68327, CZ

(740) Ing. Radmila Baumová, Nádražní 29, Žďár nad Sázavou, 59101

(210) O 343044

(220) 12.02.2004

(320) 12.02.2004

(511) 38, 41

(540)

DATIP

(510) (38) poradenství v oblasti telekomunikací a datových služeb jako např. přenosu dat pomocí sítí, šíření informací pomocí datových sítí, služeb přístupu k datovým sítím a k internetu apod.; (41) překladatelské služby.

(730) Vychodil František, Chaloupky 83, Brno, 62400, CZ

(210) O 343086

(220) 13.02.2004

(320) 13.02.2004

(511) 37, 42

(540)



(510) (37) geotechnický dozor na stavbách, vrtné práce jádrové i ostatní vrty, jádrové vrtní na sucho, vystrojené monitorovací vrty; (42) inženýrsko - geologické a hydrogeologické průzkumy s vyhodnocováním pro všechny typy staveb, projektování, odborné poradenství s výjimkou obchodního, provádění a vyhodnocování geologických prací, provádění průzkumných a diagnostických prací souvisejících s výstavbou, opravami, údržbou a správou pozemních komunikací, průzkumy znečištění horninového prostředí a podzemních vod, ekologické audity, návrhy, výstavba a provoz monitorovacích systémů podzemních vod, čerpací a stoupačnické zkoušky včetně vyhodnocení, provádění penetračních zkoušek a vyhodnocování podle norem, zlepšování zemín pojiivy, příprava receptur pro zlepšování zemín, stabilizace zemín pomocí

speciálních metod, konzultace, poradenství, expertízy, výpočty a řešení problémů ve všech oborech geotechniky včetně zajišťování vstupních dat pro výpočty a vzorků pro zkoušky, měření míry zhutnění a únosnosti základových půd, násypů liniových, dopravních i hydrotechnických staveb, stanovení deformačního modulu podloží a podkladních vrstev, statické zatěžovací zkoušky pilot včetně vyhodnocení a stanovení únosnosti pilot, mikropilot a základových spár, měření objemové hmotnosti v terénu, geotechnický monitoring, měření rovinatosti latí, laboratorní zkoušení v oblasti zemin, kameniva a sypkých hmot, polní zkoušení zemin, kameniva a sypkých hmot pro dopravní stavby, vzorkování kameniva, provádění zkoušek potřebných pro návrhy a posouzení založení všech druhů staveb, zkoušky pro dopravní a inženýrské stavby, vodní stavby (sypané hráze), polní zkušební silnic, dálnic a železnic, konzultace v oboru dopravních staveb pro zemní práce, úpravy a sanace plánů včetně podkladních vrstev.

- (730) **GEOSTAR, spol. s r.o.**, Černovická 13, Brno, 61700, CZ
 (740) Ing. Iva Zezulová, Planinka 4, Brno, 62100

- (210) **O 343096**
 (220) 13.02.2004
 (320) 13.02.2004
 (511) 18, 25, 28
 (540)

PEPESTAR

- (510) (18) víceúčelové tašky, sportovní tašky; (25) oděvy, pokrývky hlavy, čelenky, čepice, svetry, monterky, obuv, pásky, oblečení pro zimní sporty, boty pro snowboard, trička, plavky, rukavice; (28) snowboardy, skateboardy, snowboardová vázání, horolezecké vybavení, pouzdra na snowboardy.
 (730) **Tábor Josef**, Nádražní 503, Milevsko, 39901, CZ

- (210) **O 343112**
 (220) 13.02.2004
 (320) 13.02.2004
 (511) 9, 16, 25, 28, 35, 38, 41
 (540)



- (510) (9) aparáty a přístroje vědecké, geodetické, fotografické, filmové, optické, přístroje pro vážení, měření, signalizaci, kontrolu, záchranu a přístroje učební, aparáty pro záznam, uchování, převod, přenos nebo reprodukci zvuku nebo obrazu, přístroje a nástroje pro vedení, přepínání, přeměnu, akumulaci, regulaci nebo řízení elektrického proudu, hasicí přístroje, telefony, záznamníky, faxy, ústředny, magnetické nebo optické suporty zvukových nebo zvukově obrazových záznamů, automatické distributory a mechanismy na mince, zapisovací pokladny, kalkulační stroje, přístroje pro zpracování informací a počítače včetně jejich jednotlivých součástí a náhradních dílů ze třídy 9, baterie a články elektrické, akumulátory, počítačové hry s výstupem na PC nebo na TV, hrací skříně uváděné v činnost vhozením mince, reklamní přístroje na střídavé obrazy, reklama světelná, reklamní světelné přístroje, nosiče záznamů nahrané i nenahrané, videokazety nahrané i nenahrané, audiokazety nahrané i nenahrané, audiovizuální programy, audioprogramy, audiovizuální díla na nosičích, audiovizuální díla v digitální podobě, filmy, hudební díla na nosičích nebo v elektronické podobě, CD disky, programové vybavení pro počítače, software, hardware výpočetní techniky nebo komunikační nebo informační techniky, elektronické databáze a databázové produkty, informace a záznamy v elektronické podobě, informace a data a databáze a informační produkty na nosičích nebo i v elektronických, datových, informačních, počítačových a komunikačních sítích všeho druhu, související software a hardware, elektronické nebo datové nebo informační nebo komunikační nebo výpočetní sítě včetně jednotlivých součástí a náhradních dílů obsažených ve třídě 9, multimediální aplikace, elektronické multimediální nebo elektronické informační

katalogy, elektronické časopisy, elektronická periodika a knihy v elektronické podobě; (16) papír, lepenka a výrobky z těchto materiálů zařazené ve třídě 16, výrobky z papíru, plakáty, fotografie, kalendáře, pohlednice, pohledy ilustrované se zvukovou nahrávkou, gratulace, dopisní papíry, obálky, samolepky, obtisky, poznámkové bloky, desky na spisy, pořadače, omalovánky, activity books, balicí papír, obaly všeho druhu papírové, listy, pytlíky a sáčky pro obalovou techniku, školní sešity, skicáky, tužky, pastelky, tuhy, gumy, ořezávátka, ořezávátka strojky, penály, papírové tašky, papírové kapesníky, papírové ubrusy a ubrousky, těžitka na papíry, tiskoviny, tiskopisy, časopisy, periodika, knihy, databázové produkty v papírové formě, databáze v papírové formě, tiskárenské výrobky, písma pro tiskárny, losy, štočky, potřeby pro knižní vazby, lepidla pro papírenství nebo domácnost, materiál pro umělec, štetce, psací stroje a kancelářské potřeby, učební pomůcky, umělecké nebo ozdobné předměty z papíru, obaly bublinkové (z umělých hmot), plastické obaly nezařazené do jiných tříd; (25) obuv, klobouky, čepice, oděvy všeho druhu, dámské, pánské, dětské, včetně sportovních, kalhoty, trička, kloboučnické výrobky, kšiltovky, kravaty, šály, šátky, pláštěnky, dřeváky, rukavice; (28) hry, hračky, hry společenské, hry stolní, stavebnice, hračky plyšové, hračky pohyblivé, maňásci, sportovní potřeby, potřeby pro gymnastiku a sport, posilovací stroje a přístroje pro tělesné cvičení, trenážery, sportovní hry, biliárové stoly, nářadí a potřeby pro zimní sporty, rybářské potřeby, lukostřelecké náčiní, bazény nafukovací, vánoční stromky umělé, ozdoby pro vánoční stromky i k reklamním účelům, kanadské žertíky, zábavná pyrotechnika, karnevalové masky, kouzelnické potřeby; (35) reklamní, inzertní a propagační činnost, marketing, reklamní, inzertní a propagační činnost prostřednictvím jakéhokoliv média, prostřednictvím telefonní sítě nebo datové sítě nebo informační sítě nebo elektronické sítě nebo komunikační sítě nebo počítačové sítě, poskytování informací a jiných informačních produktů komerčního nebo reklamního charakteru, multimediálních informací komerčního charakteru, komerční využití Internetu v oblastech komerčních internetových médií a vyhledávacích služeb, on-line inzerce, pronájem informačních míst, činnost reklamní agentury, činnost ekonomických a/nebo organizačních poradců, zprostředkování v obchodních vztazích, zprostředkovatelská činnost v obchodu, merchandising, franchising, pomoc při využívání a řízení obchodního podniku, personální agentura, personální poradenství, automatizované zpracování dat, pomoc při provozování obchodů a obchodních činností průmyslového nebo obchodního podniku, služby, které zahrnují záznam, přepis, vypracování, kompilaci přenášeni nebo systematickosti písemných či datových či elektronických sdělení a záznamů jakož i využívání nebo kompilaci matematických a statistických údajů, organizační zabezpečování televizního vysílání; (38) telekomunikace, služby umožňující komunikaci jedné osoby z druhou, televizní vysílání, televizní vysílání programů, televizní vysílání zábavných, vzdělávacích, výchovných, soutěžních, diskusních a informačních pořadů, telematika, výměna zpráv, šíření, výměna nebo získávání zpráv a informací, šíření elektronických časopisů, informací, elektronických periodik, knih v elektronické podobě, audio nebo audiovizuálních děl prostřednictvím informační nebo datové nebo elektronické nebo komunikační nebo telekomunikační nebo počítačové sítě, zejm. Internetu, pomocí satelitů, informační služby na Internetu související s televizním vysíláním, služby na Internetu související s televizním vysíláním, komunikace, poradenská činnost v oblasti sdělovacích prostředků, telekomunikací, informační služby v oblasti telekomunikací, informační kancelář, poskytování informačních služeb prostřednictvím počítačů, pronájem komunikačních míst; (41) nakladatelství a vydavatelství, ediční činnost, publikační činnost, nahrávání nosičů zvukových nebo obrazově zvukových, půjčování nahraných zvukových a zvukově obrazových záznamů, výroba, tvorba a šíření audiovizuálních děl, televizní zpravodajství, TV produkce, filmová produkce, televizní výroba programů, tvorba programů, tvorba a výroba televizních a audiovizuálních programů, agenturní činnost v oblasti kultury, zprostředkování v oblasti kultury, výchovy, zábavy a sportu, výchovná, vzdělávací, soutěžní a zábavní činnost, zábavní nebo kulturní nebo vzdělávací představení, organizace společenských a kulturních akcí, organizace, provozování a provádění her a soutěží i veřejných, výstavní činnost v oblasti kultury nebo zábavy nebo výchovy nebo

vzdělávání, provozování tělovýchovných zařízení, pronájem a půjčování sportovních potřeb s výjimkou dopravních prostředků, půjčování zvukových nebo zvukově obrazových záznamů, půjčování knih, tiskovin, pronájem a půjčování audiopřístrojů, videopřístrojů, videorekordérů, videokamer, fotoaparátů, promítaček, rozhlasových a televizních přijímačů, filmů, kulturních a vzdělávacích potřeb a přístrojů, půjčování a pronájem obrazům dekorací, pronájem stadionů, tenisových dvorců, pronájem a půjčování potápěčské výstroje, pronájem a půjčování sportovního nářadí s výjimkou dopravních prostředků, provozování a/nebo pronájem fitness centra.

(730) **CET 21, s.r.o.**, Kříženeckého náměstí 322, Praha 5, 15252, CZ

(740) **VYSKOČIL, KROŠLÁK a spol.** Advokátní a patentová kancelář, Dana Lukajová, Petřská 12, Praha 1, 11000

(210) **O 343113**

(220) 13.02.2004

(320) 13.02.2004

(511) 9, 16, 25, 28, 35, 38, 41

(540)



(510) (9) aparáty a přístroje vědecké, geodetické, fotografické, filmové, optické, přístroje pro vážení, měření, signalizaci, kontrolu, záchranu a přístroje učební, aparáty pro záznam, uchování, převod, přenos nebo reprodukci zvuku nebo obrazu, přístroje a nástroje pro vedení, přepínání, přeměnu, akumulaci, regulaci nebo řízení elektrického proudu, hasicí přístroje, telefony, záznamníky, faxy, ústředny, magnetické nebo optické suporty zvukových nebo zvukově obrazových záznamů, automatické distributory a mechanismy na mince, zapisovací pokladny, kalkulační stroje, přístroje pro zpracování informací a počítače včetně jejich jednotlivých součástí a náhradních dílů ze třídy 9, baterie a články elektrické, akumulátory, počítačové hry s výstupem na PC nebo na TV, hrací skříně uváděné v činnosti vhozením mince, reklamní přístroje na střídavé obrazy, reklama světelná, reklamní světelné přístroje, nosiče záznamů nahrané i nenahrané, videokazety nahrané i nenahrané, audiokazety nahrané i nenahrané, audiovizuální programy, audioprogramy, audiovizuální díla na nosičích, audiovizuální díla v digitální podobě, filmy, hudební díla na nosičích nebo v elektronické podobě, CD disky, programové vybavení pro počítače, software, hardware výpočetní techniky nebo komunikační nebo informační techniky, elektronické databáze a databázové produkty, informace a záznamy v elektronické podobě, informace a data a databáze a informační produkty na nosičích nebo i v elektronických, datových, informačních, počítačových a komunikačních sítích všeho druhu, související software a hardware, elektronické nebo datové nebo informační nebo komunikační nebo výpočetní sítě včetně jednotlivých součástí a náhradních dílů obsažených ve třídě 9, multimediální aplikace, elektronické multimediální nebo elektronické informační katalogy, elektronické časopisy, elektronická periodika a knihy v elektronické podobě; (16) papír, lepenka a výrobky z těchto materiálů zařazené ve třídě 16, výrobky z papíru, plakáty, fotografie, kalendáře, pohlednice, pohledy ilustrované se zvukovou nahrávkou, gratulace, dopisní papíry, obálky, samolepky, obtisky, poznámkové bloky, desky na spisy, pořadače, omalovánky, activity books, balící papír, obaly všeho druhu papírové, listy, pytlíky a sáčky pro obalovou techniku, školní sešity, skicárky, tužky, pastelky, tuhy, gumy, ořezávátka, ořezávátka strojky, penály, papírové tašky, papírové kapesníky, papírové ubrusy a ubrusky, těžítka na papíry, tiskoviny, tiskopisy, časopisy, periodika, knihy, databázové produkty v papírové formě, databáze v papírové formě, tiskárenské výrobky, písma pro tiskárny, losy, štočky, potřeby pro knižní vazby, lepidla pro papírenství nebo domácnost, materiál pro umělce, štetce, psací stroje a kancelářské potřeby, učební pomůcky, umělecké nebo ozdobné předměty z papíru, obaly bublinkové (z umělých hmot), plastické obaly nezařazené do jiných tříd; (25)

obuv, klobouky, čepice, oděvy všeho druhu, dámské, pánské, dětské, včetně sportovních, kalhoty, trička, kloboučnické výrobky, kšiltovky, kravaty, šály, šátky, pláštěnky, dřeváky, rukavice; (28) hry, hračky, hry společenské, hry stolní, stavebnice, hračky plyšové, hračky pohyblivé, maňásci, sportovní potřeby, potřeby pro gymnastiku a sport, posilovací stroje a přístroje pro tělesné cvičení, trenážéry, sportovní hry, biliárové stoly, nářadí a potřeby pro zimní sporty, rybářské potřeby, lukostřelecké náčiní, bazény nafukovací, vánoční stromky umělé, ozdoby pro vánoční stromky i k reklamním účelům, kanadské žertíky, zábavná pyrotechnika, karnevalové masky, kouzelnické potřeby; (35) reklamní, inzertní a propagační činnost, marketing, reklamní, inzertní a propagační činnost prostřednictvím jakéhokoliv média, prostřednictvím telefonní sítě nebo datové sítě nebo informační sítě nebo elektronické sítě nebo komunikační sítě nebo počítačové sítě, poskytování informací a jiných informačních produktů komerčního nebo reklamního charakteru, multimediálních informací komerčního charakteru, komerční využití Internetu v oblastech komerčních internetových médií a vyhledávacích služeb, on-line inzerce, pronájem informačních míst, činnost reklamní agentury, činnost ekonomických a/nebo organizačních poradců, zprostředkování v obchodních vztazích, zprostředkovatelská činnost v obchodu, merchandising, franchising, pomoc při využívání a řízení obchodního podniku, personální agentura, personální poradenství, automatizované zpracování dat, pomoc při provozování obchodů a obchodních činností průmyslového nebo obchodního podniku, služby, které zahrnují záznam, přepis, vypracování, kompilaci přenášeni nebo systematickosti písemných či datových či elektronických sdělení a záznamů jakož i využívání nebo kompilaci matematických a statistických údajů, organizační zabezpečování televizního vysílání; (38) telekomunikace, služby umožňující komunikaci jedné osoby z druhou, televizní vysílání, televizní vysílání programů, televizní vysílání zábavných, vzdělávacích, výchovných, soutěžních, diskusních a informačních pořadů, telematika, výměna zpráv, šíření, výměna nebo získávání zpráv a informací, šíření elektronických časopisů, informací, elektronických periodik, knih v elektronické podobě, audio nebo audiovizuálních děl prostřednictvím informační nebo datové nebo elektronické nebo komunikační nebo telekomunikační nebo počítačové sítě, zejm. Internetu, pomocí satelitů, informační služby na Internetu související s televizním vysíláním, služby na Internetu související s televizním vysíláním, komunikace, poradenská činnost v oblasti sdělovacích prostředků, telekomunikací, informační služby v oblasti telekomunikací, informační kancelář, poskytování informačních služeb prostřednictvím počítačů, pronájem komunikačních míst; (41) nakladatelství a vydavatelství, ediční činnost, publikační činnost, nahrávání nosičů zvukových nebo obrazově zvukových, půjčování nahraných zvukových a zvukově obrazových záznamů, výroba, tvorba a šíření audiovizuálních děl, televizní zpravodajství, TV produkce, filmová produkce, televizní výroba programů, tvorba programů, tvorba a výroba televizních a audiovizuálních programů, agenturní činnost v oblasti kultury, zprostředkování v oblasti kultury, výchovy, zábavy a sportu, výchovná, vzdělávací, soutěžní a zábavní činnost, zábavní nebo kulturní nebo vzdělávací představení, organizace společenských a kulturních akcí, organizace, provozování a provádění her a soutěží i veřejných, výstavní činnost v oblasti kultury nebo zábavy nebo výchovy nebo vzdělávání, provozování tělovýchovných zařízení, pronájem a půjčování sportovních potřeb s výjimkou dopravních prostředků, půjčování zvukových nebo zvukově obrazových záznamů, půjčování knih, tiskovin, pronájem a půjčování audiopřístrojů, videopřístrojů, videorekordérů, videokamer, fotoaparátů, promítaček, rozhlasových a televizních přijímačů, filmů, kulturních a vzdělávacích potřeb a přístrojů, půjčování a pronájem obrazům dekorací, pronájem stadionů, tenisových dvorců, pronájem a půjčování potápěčské výstroje, pronájem a půjčování sportovního nářadí s výjimkou dopravních prostředků, provozování a/nebo pronájem fitness centra.

(590) Barevná

(730) **CET 21, s.r.o.**, Kříženeckého náměstí 322, Praha 5, 15252, CZ

(740) **VYSKOČIL, KROŠLÁK a spol.** Advokátní a patentová kancelář, Dana Lukajová, Petřská 12, Praha 1, 11000

(210) **O 343172**

(220) 16.02.2004
(320) 16.02.2004
(511) 11, 37
(540)

VodaK

- (510) (11) přístroje pro topení, ohřev, výrobu páry, vaření, přístroje pro rozvod vody, páry, plynu, přístroje pro chlazení, ventilaci, klimatizaci, sanitární zařízení, přístroje pro osvětlení, světelné zdroje; (37) montáž, opravy a revize vyhrazených plynových zařízení, montáž, opravy a revize vyhrazených elektrických zařízení, vodoinstalatérství, topenářství, zednictví, zámečnictví - opravy, stavební činnost - provádění staveb včetně jejich změn, udržovacích prací na nich a jejich odstraňování, stavebně-montážní služby, sanace staveb.
- (730) **Kouba Václav - VodaK, s.r.o.**, Chocerady 115, Chocerady, 25724, CZ
- (740) Ing. Jiří Střelák, Pařížská 17, Praha 1, 11000

(210) **O 343205**
(220) 17.02.2004
(320) 17.02.2004
(511) 35, 38, 41, 42
(540)

EUROSCREEN

- (510) (35) reklama online v počítačové síti, propagační činnost, inzerce, reklamní plochy (pronájem); (38) přenos zpráv a informací pomocí telekomunikačních prostředků (pomocí počítačů, telefonů); (41) vzdělávání, zábava, kulturní aktivity; (42) počítačové programy (aktualizace, instalace, kopírování, údržba a tvorba), vývoj počítačového hardware a software.
- (730) **Euroscreen Global Media, a.s.**, U Habrovky 247/11, Praha 4, 14000, CZ
- (740) Ing. Petr Soukup, Švédská 3, Olomouc, 77200

(210) **O 343216**
(220) 17.02.2004
(320) 17.02.2004
(511) 16, 35, 36
(540)

BYDLENÍ PRO KAŽDÉHO

- (510) (16) tiskoviny; (35) propagace, reklama; (36) finanční služby.
- (730) **Stavební spořitelna České spořitelny, a.s.**, Vinohradská 180/1632, Praha 3, 13011, CZ

(210) **O 343249**
(220) 18.02.2004
(320) 18.02.2004
(511) 36, 42
(540)

PATRIOT

- (510) (36) činnost realitní kanceláře, zprostředkovatelská činnost v oblasti koupě, prodeje a pronájmu nemovitostí, bytů a nebytových prostor, správa nemovitosti a majetku, oceňování a odhady nemovitostí, poradenská činnost zejména v oblasti realit a finanční poradenství, nákup, prodej a správa pohledávek; (42) zprostředkování právní pomoci v oblasti realit, výstavby, finančnictví a pojišťovnictví, zprostředkování služeb v investiční výstavbě, provozování serveru s realitami.
- (730) **PATRIOT reality, spol. s r.o.**, Ostružnická 360/7, Olomouc, 77200, CZ
- (740) Ing. Petr Soukup, patent. kancelář, Ing. Petr Soukup, Švédská 3, Olomouc, 77200

(210) **O 343278**
(220) 18.02.2004
(320) 18.02.2004
(511) 9, 16, 38, 41
(540)

European Spring Institute

- (510) (9) identifikační karty, nosiče informací, textu, obrazu a zvuku, elektronické publikace, software, multimediální aplikace, multimediální nebo informační katalogy; (16) nosiče informací v rozsahu třídy 16, tiskoviny všeho druhu, např. periodické a neperiodické publikace, programy, katalogy; (38) informační kanceláře, zasilání zpráv, šíření informací, zejména veřejnými datovými sítěmi a dalšími telekomunikačními prostředky, např. přes internet; (41) informace o výchově a vzdělávání, informace o možnostech zábavy, zpravodajství, vzdělávací služby, organizace a vedení seminářů, korespondenční služby, organizace a vedení konferencí, pořádání a řízení pracovních setkání, školení, nakladatelská, vydavatelská a ediční činnost.
- (730) **Centrum pro veřejnou politiku, o.s.**, Výjezdová 510, Praha 9, 19011, CZ
- (740) Ing. Karel Novotný, Žufanova 2, Praha 6, 16300

(210) **O 343308**
(220) 19.02.2004
(320) 19.02.2004
(511) 9, 11, 16, 35, 38, 41, 42
(540)

LIGHT INFO

- (510) (9) data, databáze a jiné informační produkty na nosičích dat a v elektronických datových, informačních telekomunikačních sítích všeho druhu, nosiče dat všeho druhu spadající do tř. 9, elektronické a datové sítě, multimediální aplikace, elektronická periodika, počítače, programové vybavení pro informační technologie a pro komunikaci, programové vybavení umožňující elektronické obchodování, nahraný software; (11) světelné tabule a displeje; (16) atlasy, brožury, časopisy, tiskoviny, fotografie, kalendáře, katalogy, knihy, mapy, noviny, obtisky, papírenské výrobky, prospekty, obrazy, příručky, publikace, samolepky; (35) služby poradenství v obchodní činnosti, podnikatelské nebo obchodní informace, propagační a marketingová činnost, on-line inzertní činnost, komerční využití Internetu v oblastech komerčních internetových médií a vyhledávacích služeb, e-business (elektronické obchodování), prezentace uživatelů na stránkách World Wide Web a počítačové síti Internet, překlad informací do počítačové databáze, zprostředkovatelská činnost v oblasti reklamy, obchodu a výše uvedených služeb, průzkum trhu, public relations, administrativní práce, direct mailové služby; (38) propojování telekomunikační sítě s telekomunikačními sítěmi dalších provozovatelů, poskytování informací a jiných informačních produktů všeho druhu - informační kancelář, telefonní a telekomunikační služby, přenos veřejných informací, zpráv a obrázků pomocí počítačů, zprostředkování v oblasti telekomunikací, zprostředkovatelské služby v telekomunikačních službách a v oblasti šíření informací, elektronická pošta, poradenská činnost v oblasti telekomunikačních systémů, provozování informačních sítí, systémů a databází, včetně elektronických, zejména on-line systémů; (41) agenturní činnost v oblasti kultury, elektronické publikování, informace o možnostech rozptýlení, zábavy a vzdělávání, organizování kulturních, nebo vzdělávacích výstav a soutěží, vydávání textů s výjimkou reklamních nebo náborových, zábava, vydávání CD-ROM titulů, informace o výchově a vzdělávání, výroba audiovizuálních děl, organizování a vedení odborných kurzů, školení, seminářů, vzdělávací informace, tvorba elektronických časopisů, periodik, knih; (42) tvorba software, programování, počítačové programy (tvorba), návrh programového vybavení, aktualizace a údržba programového vybavení, programování internetových databázových systémů a internetových aplikací, tvorba multimediálních dokumentů, prezentací, aplikací, katalogů apod., konstrukce WWW prezentací a řešení WWW serverů, tvorba informačních databází.
- (730) **LIGHT IN MOTION s.r.o.**, Kováků 14, Praha 5, 15000, CZ
- (740) Šachta, Zmeškal & partneři, Ing. Václav Kratochvíl, Radlická 28/663, Praha 5, 15000

(210) **O 343369**
(220) 20.02.2004
(320) 20.02.2004
(511) 35, 36, 42
(540)

FLASH

- (510) (35) zprostředkování obchodu, prodeje v dražbě, provádění veřejných dražeb, předvádění zboží, činnost účetních poradců,

vedení účetnictví, rozborů z účetnictví, revize účtů, příprava a vyhotovování daňových přiznání, strategický a operativní controlling, zejména v oblasti řízení zisku a financí, analýzy nákladů a výnosů, posuzování efektivnosti provozu a racionalizace práce, sestavování rozpočtu výnosů a nákladů, tvorba předběžných, výsledných a cenových kalkulací, sestavování materiálové a časové bilance, systemizace informací do počítačových databází, obchodní nebo podnikatelské informace, pomoc, poradenství a poskytování konzultací v obchodní činnosti, vytváření obchodních sítí, zprostředkování interaktivního obchodu pomocí globálních komunikačních sítí (Internet), administrativní práce spadající do této třídy; (36) činnost realitní kanceláře, obchodování s nemovitostmi, oceňování a odhady nemovitostí, pronájem nemovitostí, zejména domů, bytů a kanceláří, správa nemovitostí, zprostředkování nákupu a prodeje nemovitostí, zprostředkování záruk, kaucí a ručení, obstaravatelská a zprostředkovatelská činnost v oblasti pojišťovnic, finančních a peněžních služeb; (42) zprostředkování právních služeb, výzdoba interiérů, stavební projekce, plánování městské výstavby, inženýrská činnost, znalecké posudky a expertizy.

- (730) **Chmielová Božena**, Máchova 639, Trinec - Lyžbice, 73961, CZ
 (740) Patentový zástupce, Václav Pacl, Okrajová 4a, Havířov, 73601

- (210) **O 343401**
 (220) 23.02.2004
 (320) 23.02.2004
 (511) 9, 35, 42
 (540)

MAAG

- (510) (9) data, databáze a jiné informační produkty na elektronických, magnetických a optických nosičích všeho druhu a v elektronických datových, informačních a telekomunikačních sítích všeho druhu, související software a hardware, nosiče dat všeho druhu, zejména disky, CD, magnetické disky, optické disky, DVD, videokazety, nahrané video-pásky, diapozitivy apod., elektronické sítě, multimediální aplikace, multimediální informační katalogy, časopisy, periodika a knihy v elektronické podobě, nahraný software na CD a DVD discích a magnetických médiích, audiovizuální programy, audio programy, hudební díla, nahrané zvukové a zvukově obrazové záznamy, obaly na zvukové nosiče a videokazety, digitální osvitové a nátiškové zařízení laboratoře, grafické tiskové výstupy v elektronické podobě, datové grafické výstupy pro zpracování a marketingové koncepty a strategie v elektronické podobě; (35) reklamní kancelář, reklamní a propagační korespondence, rozšiřování reklamního a propagačního materiálu, reklamní tabule - provádění reklamních tabulových ploch, opatřených reklamními nápisy, agenturní reklamní servis, služby fotografického ateliéru v rámci této třídy, jako např. fotokopírování; (42) vytváření interaktivních aplikací, umožňující předávání a tvorbu grafické podoby prostřednictvím sítě internet, tvorba software a programů, programování, software-návrhy, převod (konverze) počítačových programů, dat či jiných údajů (kromě fyzické konverze), převod (konverze) údajů a dokumentů z fyzických médií na elektronická média, tvorba a údržba počítačových stránek WEB pro zákazníky, hostování na počítačových stránkách WEB, instalace počítačových programů, návrh počítačových systémů, programování internetových databázových systémů a internetových aplikací, konstrukce WWW prezentací a řešení WWW serverů, aktualizace počítačových programů, údržba počítačových programů, pronájem času dat a údajů na přístup do počítačových databází, zhotovování kopií počítačových programů, technické studie v oblasti počítačů a programového vybavení, výzkum a vývoj a tvorba systémů pro elektronické obchodování včetně příslušného software a hardware, know-how pro oblast elektronického obchodování a informačních technologií, programování multimediálních aplikací, vytváření a modelování 3D animací, včetně 3D reliéfní plastové reklamy, interaktivních a grafických programů, počítačové animace a vizualizace, design a grafický design, zavádění, aktualizace a údržba, návrhy, strukturování a programování či jiné vytváření databází, jiných datových systémů a aplikací pro jejich zpracování, včetně poskytování přístupu k nim a jejich instalace, zavádění, aktualizace a údržba, návrhy, strukturování a programování či jiné vytváření internetových či intranetových počítačových stránek a nástěnek (webpages a websites) a internetových či intranetových aplikací,

včetně jejich instalace, zavádění, aktualizace a údržby, hostování (poskytování volného prostoru) pro internetové či intranetové informace, stránky a nástěnky (webpages a websites) nebo hostování (poskytování volného prostoru) v rámci těchto stránek či nástěnek, hostování (poskytování volného prostoru) pro internetové či intranetové aplikace, převod (konverze) počítačových programů, dat či jiných údajů v elektronické podobě z různých formátů do jiných formátů, plotrové práce, grafické pracoviště.

- (730) **MAAG promotion, a.s.**, Jana Zajíce 22/484, Praha 7, 17000, CZ
 (740) Daněk & partneři, Dr. Vilém Daněk, Národní třída 19, Praha, 11000

- (210) **O 343402**
 (220) 23.02.2004
 (320) 23.02.2004
 (511) 9, 35, 42
 (540)

MAAG promotion, a.s.

- (510) (9) data, databáze a jiné informační produkty na elektronických, magnetických a optických nosičích všeho druhu a v elektronických datových, informačních a telekomunikačních sítích všeho druhu, související software a hardware, nosiče dat všeho druhu, zejména disky, CD, magnetické disky, optické disky, DVD, videokazety, nahrané video-pásky, diapozitivy apod., elektronické sítě, multimediální aplikace, multimediální informační katalogy, časopisy, periodika a knihy v elektronické podobě, nahraný software na CD a DVD discích a magnetických médiích, audiovizuální programy, audio programy, hudební díla, nahrané zvukové a zvukově obrazové záznamy, obaly na zvukové nosiče a videokazety, digitální osvitové a nátiškové zařízení laboratoře, grafické tiskové výstupy v elektronické podobě, datové grafické výstupy pro zpracování a marketingové koncepty a strategie v elektronické podobě; (35) reklamní kancelář, reklamní a propagační korespondence, rozšiřování reklamního a propagačního materiálu, reklamní tabule - provádění reklamních tabulových ploch, opatřených reklamními nápisy, agenturní reklamní servis, služby fotografického ateliéru v rámci této třídy, jako např. fotokopírování; (42) vytváření interaktivních aplikací, umožňující předávání a tvorbu grafické podoby prostřednictvím sítě internet, tvorba software a programů, programování, software-návrhy, převod (konverze) počítačových programů, dat či jiných údajů (kromě fyzické konverze), převod (konverze) údajů a dokumentů z fyzických médií na elektronická média, tvorba a údržba počítačových stránek WEB pro zákazníky, hostování na počítačových stránkách WEB, instalace počítačových programů, návrh počítačových systémů, programování internetových databázových systémů a internetových aplikací, konstrukce WWW prezentací a řešení WWW serverů, aktualizace počítačových programů, údržba počítačových programů, pronájem času dat a údajů na přístup do počítačových databází, zhotovování kopií počítačových programů, technické studie v oblasti počítačů a programového vybavení, výzkum a vývoj a tvorba systémů pro elektronické obchodování včetně příslušného software a hardware, know-how pro oblast elektronického obchodování a informačních technologií, programování multimediálních aplikací, vytváření a modelování 3D animací, včetně 3D reliéfní plastové reklamy, interaktivních a grafických programů, počítačové animace a vizualizace, design a grafický design, zavádění, aktualizace a údržba, návrhy, strukturování a programování či jiné vytváření databází, jiných datových systémů a aplikací pro jejich zpracování, včetně poskytování přístupu k nim a jejich instalace, zavádění, aktualizace a údržba, návrhy, strukturování a programování či jiné vytváření internetových či intranetových počítačových stránek a nástěnek (webpages a websites) a internetových či intranetových aplikací,

(730) **MAAG promotion, a.s.**, Jana Zajíce 22/484, Praha 7, 17000, CZ
 (740) Daněk & partneři, Dr. Vilém Daněk, Národní třída 19, Praha, 11000

(730) **MAAG promotion, a.s.**, Jana Zajíce 22/484, Praha 7, 17000, CZ
 (740) Daněk & partneři, Dr. Vilém Daněk, Národní třída 19, Praha, 11000

(210) **O 343403**
 (220) 23.02.2004
 (320) 23.02.2004
 (511) 9, 35, 42
 (540)



(510) (9) data, databáze a jiné informační produkty na elektronických, magnetických a optických nosičích všeho druhu a v elektronických datových, informačních a telekomunikačních sítích všeho druhu, související software a hardware, nosiče dat všeho druhu, zejména diskety, CD, magnetické disky, optické disky, DVD, videokazety, nahrané video-pásy, diapozitivy apod., elektronické sítě, multimediální aplikace, multimediální informační katalogy, časopisy, periodika a knihy v elektronické podobě, nahrany software na CD a DVD discích a magnetických médiích, audiovizuální programy, audio programy, hudební díla, nahrané zvukové a zvukově obrazové záznamy, obaly na zvukové nosiče a videokazety, digitální osvětlové a nátiškové zařízení laboratoře, grafické tiskové výstupy v elektronické podobě, datové grafické výstupy pro zpracování a marketingové koncepty a strategie v elektronické podobě; (35) reklamní kancelář, reklamní a propagační korespondence, rozšiřování reklamního a propagačního materiálu, reklamní tabule - provádění reklamních tabulových ploch, opatřených reklamními nápisy, agenturní reklamní servis, služby fotografického ateliéru v rámci této třídy, jako např. fotokopírování; (42) vytváření interaktivních aplikací, umožňující předávání a tvorbu grafické podoby prostřednictvím sítě internet, tvorba software a programů, programování, software-návrhy, převod (konverze) počítačových programů, dat či jiných údajů (kromě fyzické konverze), převod (konverze) údajů a dokumentů z fyzických médií na elektronická média, tvorba a údržba počítačových stránek WEB pro zákazníky, hostování na počítačových stránkách WEB, instalace počítačových programů, návrh počítačových systémů, programování internetových databázových systémů a internetových aplikací, konstrukce WWW prezentací a řešení WWW serverů, aktualizace počítačových programů, údržba počítačových programů, pronájem času dat a údajů na přístup do počítačových databází, zhotovování kopií počítačových programů, technické studie v oblasti počítačů a programového vybavení, výzkum a vývoj a tvorba systémů pro elektronické obchodování včetně příslušného software a hardware, know-how pro oblast elektronického obchodování a informačních technologií, programování multimediálních aplikací, vytváření a modelování 3D animací, včetně 3D reliéfní plastové reklamy, interaktivních a grafických programů, počítačové animace a vizualizace, design a grafický design, zavádění, aktualizace a údržba, návrhy, strukturování a programování či jiné vytváření databází, jiných datových systémů a aplikací pro jejich zpracování, včetně poskytování přístupu k nim a jejich instalace, zavádění, aktualizace a údržba, návrhy, strukturování a programování či jiné vytváření internetových či intranetových počítačových stránek a nástěnek (webpages a websites) a internetových či intranetových aplikací, včetně jejich instalace, zavádění, aktualizace a údržby, hostování (poskytování volného prostoru) pro internetové či intranetové informace, stránky a nástěnky (webpages a websites) nebo hostování (poskytování volného prostoru) v rámci těchto stránek či nástěnek, hostování (poskytování volného prostoru) pro internetové či intranetové aplikace, převod (konverze) počítačových programů, dat či jiných údajů v elektronické podobě z různých formátů do jiných formátů, plotrové práce, grafické pracoviště.

(210) **O 343413**
 (220) 24.02.2004
 (320) 24.02.2004
 (511) 35, 42
 (540)



(510) (35) obchodní služby při zajišťování obchodních kontraktů; (37) rekonstrukce a servis energetických celků a jejich částí, montáž a uvádění do provozu kotelen, strojoven, kotlů a jejich částí; (42) poradenská expertní a konzultační činnost v oblasti energetických zařízení, vývoj, výpočty a projekce v oblasti energetických zařízení.
 (730) **První brněnská strojírna Brno DIZ, a. s.**, Hlinky 110, Brno, 65614, CZ
 (740) KANIA, SEDLÁK, SMOLA Patentová a známková kancelář, Ing. Jiří Malůšek, Mendlovo nám. 1a, Brno, 60300

(210) **O 343414**
 (220) 24.02.2004
 (320) 24.02.2004
 (511) 35, 42
 (540)



(510) (35) obchodní služby při zajišťování obchodních kontraktů; (37) rekonstrukce a servis energetických celků a jejich částí, montáž a uvádění do provozu kotelen, strojoven, kotlů a jejich částí; (42) poradenská expertní a konzultační činnost v oblasti energetických zařízení, vývoj, výpočty a projekce v oblasti energetických zařízení.
 (730) **První brněnská strojírna Brno DIZ, a. s.**, Hlinky 110, Brno, 65614, CZ
 (740) KANIA, SEDLÁK, SMOLA Patentová a známková kancelář, Ing. Jiří Malůšek, Mendlovo nám. 1a, Brno, 60300

(210) **O 343415**
 (220) 24.02.2004
 (320) 24.02.2004
 (511) 35, 42
 (540)



(510) (35) obchodní služby při zajišťování obchodních kontraktů; (37) rekonstrukce a servis energetických celků a jejich částí, montáž a uvádění do provozu kotelen, strojoven, kotlů a jejich částí; (42) poradenská expertní a konzultační činnost v oblasti energetických zařízení, vývoj, výpočty a projekce v oblasti energetických zařízení.

- (730) **První brněnská strojírna Brno DIZ, a. s.**, Hlinky 110, Brno, 65614, CZ
 (740) KANIA, SEDLÁK, SMOLA Patentová a známková kancelář, Ing. Jiří Malůšek, Mendlovo nám. 1a, Brno, 60300

- (210) **O 343463**
 (220) 24.02.2004
 (320) 24.02.2004
 (511) 9, 12, 25, 35
 (540)

MOTOLAND

- (510) (9) potápěčské masky a přístroje, regulátory napětí pro vozidla, ochranné helmy pro sportovce, akumulátory, akustické a poplašné zařízení, brýle proti slunci, měřicí přístroje, nabíječky akumulátorů, navigační přístroje, oděvy potápěčské, ochranné masky, ochranné prostředky proti nehodám, ochranné rukavice; (12) motocykly, stojany pro motocykly, auta, bezdušová pneu jízdních kol a motocyklů, brašny speciální pro jednostopá vozidla, brzdové obložení, lamely (spojkové obložení), elektromobily, jízdní kola, lodě, sedáky pro motocykly a kola, pneumatiky, pružiny-péra vozidel, sedadla pro vozidla, motocykly, směrovky vozidel, stupačky vozidel, tříkolky; (25) oděvy pro motoristy, cyklisty, oděvy nepromokavé, oděvy z kůže, oděvy sportovní, čepice, fotbalová obuv, kabáty, kalhoty, oblečení, prádlo spodní, pulovry rukavice, rukavice bez prstů, rybářské vesty; (35) reklama, reklama (propagace), reklama on-line v počítačové síti, rozšiřování reklamních nebo inzertních materiálů (letáky, prospekty, vzorky, tisky), zaslání reklamních materiálů a textů, zveřejňování reklamních textů, dodavatelské služby pro třetí osoby, dražby, obchodní reklama pro třetí osoby, pronájem reklamní doby v komunikačních médiích, pronájem reklamních ploch, příprava inzertních sloupků, vzorky zboží (distribuce).

- (730) **Pikna Milan**, Martího 402/C, Praha 6, 16200, CZ

- (210) **O 343500**
 (220) 25.02.2004
 (320) 25.02.2004
 (511) 16, 28, 35
 (540)



- (510) (16) papír, lepenka a výrobky z těchto materiálů, zejména krabice a obaly tvarované výsekem a dále všechny typy těchto obalů vyráběné kaširováním, reklamní tabule a poutače, reklamní předměty, vše v rámci této třídy; (28) hry, hračky a další výrobky z oblasti hračkářského průmyslu, zejména stolní společenské hry, puzzle, domina, karetní hry, vše v rámci této třídy; (35) propagační činnost, reklama.

- (730) **UNIKARTON s.r.o.**, Spolková 31, Plzeň, 31200, CZ

- (210) **O 343501**
 (220) 25.02.2004
 (320) 25.02.2004
 (511) 16, 28, 35
 (540)



- (510) (16) papír, lepenka a výrobky z těchto materiálů, zejména krabice, obaly, pastelky, voskovky, tubusy, školní sešity, památníky, propagační předměty, vše v rámci této třídy; (28) hry, hračky a další výrobky z oblasti hračkářského průmyslu, zejména

stolní společenské hry, hrací plány, puzzle, domina, pexesa, karetní hry, vše v rámci této třídy; (35) reklama.

- (730) **UNIKARTON s.r.o.**, Spolková 31, Plzeň, 31200, CZ

- (210) **O 343502**
 (220) 25.02.2004
 (320) 25.02.2004
 (511) 16, 18, 25, 28, 35
 (540)



- (510) (16) papír, lepenka a výrobky z těchto materiálů, zejména krabice, všechny druhy obalů z těchto materiálů, dále školní penály, papírové školní potřeby, např. rozvrhy hodin, sešity, úkolníčky, památníky, pastelky, voskovky, tubusy, psací potřeby, reklamní předměty, reklamní tiskoviny, letáky, katalogy, vše v rámci této třídy; (18) batohy a batůžky, školní tašky, školní batohy, turistické tašky, cestovní tašky, kufrý a zavazadla, kůže, imitace kůže, výrobky z těchto materiálů, vše v rámci této třídy; (25) oděvy, obuv, kloboučnické zboží, zejména trička, šály, čepice, kšiltovky, rukavice, bundy letní i zimní, košile, kalhoty; (28) hry, hračky, zejména stolní společenské hry, hrací plány, puzzle, domina, pexesa, karetní hry; (35) propagační činnost, reklama.

- (730) **Lyer Martin**, Politických vězňů 50, Plzeň, 32000, CZ

- (210) **O 343505**
 (220) 25.02.2004
 (320) 25.02.2004
 (511) 3, 4, 5, 7, 8, 9, 10, 20, 21, 28, 29, 35
 (540)

S-MART

- (510) (3) prací a bělicí přípravky, čistící přípravky, leštičí přípravky, odmašťovací přípravky, výrobky kosmetické, voňavkářské, včetně éterických olejů, vodičky na vlasy, zubní pasty, zubní prášky; (4) motorové oleje, oleje na ochranu kovových předmětů a jejich částí; (5) přípravky na hubnutí pro léčebné účely; (7) elektrospotřebiče pro domácnost v rámci této třídy; (8) nářadí a nástroje s ručním pohonem, nože, vidličky a lžice, nožičkové výrobky, břitvy, holicí strojky; (9) nosiče zvukových nahrávek; (10) masážní přístroje; (20) nafukovací matrace, nafukovací postele, lehátka skládací, nafukovací sedací soupravy; (21) náčiní a nádoby pro domácnost nebo kuchyň, zejména kuchyňské nádoby, pánve a hrnce, hřebeny a mycí houby, kartáče, čistící potřeby; (28) hry a hračky, fitness a sportovní nářadí, sportovní potřeby zařazené ve třídě 28; (29) přípravky na hubnutí neléčebné jako doplňky stravy v rámci této třídy; (35) reklamní činnost, zejména teleshopping, reklama v televizi, tištěná inzerce a reklama, činnost propagační agentury, předvádění zboží, zprostředkování obchodní činnosti se zbožím, vydávání propagačních materiálů, katalogů a informačních materiálů souvisejících s televizní reklamou.

- (730) **YELLOW & BLUE, s.r.o.**, Na Poříčí 42, Praha 1, 11000, CZ
 (740) Linklaters v.o.s., Mgr. Karin Pomaizlová, advokátka, Na Příkopě 19, Praha 1, 11719

- (210) **O 343507**
 (220) 25.02.2004
 (320) 25.02.2004
 (511) 3, 4, 5, 7, 8, 9, 10, 20, 21, 28, 29, 35
 (540)



(510) (3) prací a bělicí přípravky, čisticí přípravky, lešticí přípravky, odmašťovací přípravky, výrobky kosmetické, voňavkářské, včetně éterických olejů, vodičky na vlasy, zubní pasty, zubní prášky; (4) motorové oleje, oleje na ochranu kovových předmětů a jejich částí; (5) přípravky na hubnutí pro léčebné účely; (7) elektrospotřebiče pro domácnost v rámci této třídy; (8) nářadí a nástroje s ručním pohonem, nože, vidličky a lžíce, nožičské výrobky, břitvy, holicí strojky; (9) nosiče zvukových nahrávek; (10) masážní přístroje; (20) nafukovací matrace, nafukovací postele, lehátka skládací, nafukovací sedací soupravy; (21) náčiní a nádoby pro domácnost nebo kuchyň, zejména kuchyňské nádoby, pánve a hrnce, hřebeny a mycí houby, kartáče, čisticí potřeby; (28) hry a hračky, fitness a sportovní nářadí, sportovní potřeby zařazené ve třídě 28; (29) přípravky na hubnutí neléčebné jako doplňky stravy v rámci této třídy; (35) reklamní činnost, zejména teleshopping, reklama v televizi, tištěná inzerce a reklama, činnost propagační agentury, předvádění zboží, zprostředkování obchodní činnosti se zbožím, vydávání propagačních materiálů, katalogů a informačních materiálů souvisejících s televizní reklamou.

(590) Barevná

(730) **Yellow & Blue, s.r.o.**, Na Poříčí 42, Praha 1, 11000, CZ

(740) Linklaters v.o.s., Mgr. Karin Pomaizlová, advokátka, Na Příkopě 19, Praha 1, 11719

(210) **O 343518**

(220) 25.02.2004

(320) 25.02.2004

(511) 35, 36, 43

(540)



(510) (35) propagační činnost, reklama, pomoc při řízení obchodní činnosti, obchodní administrativa, kancelářské práce, zejména pomoc při zakládání nových firem, pomoc při řízení obchodních a průmyslových podniků a při provozování a řízení obchodní činnosti, poskytování obchodních nebo podnikatelských informací, poradenství v obchodní činnosti, obchodní management a podnikové poradenství, oceňování obchodních podniků, systemizace informací do počítačových databází, odborné obchodní poradenství, poradenství při řízení podniků, reklama, aktualizování reklamních materiálů, rozšiřování reklamních materiálů (letáků, prospektů, vzorků atd.) zákazníkům, rozšiřování reklamních nebo inzertních materiálů, vydávání, zveřejňování, oznamování, vyhlašování a publikování reklamních textů, sekretářské služby, zprostředkovatelská činnost v oblasti prodeje společností a organizování valných hromad; (36) pojištění, finanční služby, peněžní služby, nemovitostní služby, zejména konzultační finanční služby, jednatelství, inkasování nájemného, pronájem nemovitostí, správa nemovitostí, pronajímání kanceláří, služby realitní kanceláře, správa majetku; (43) pronajímání jednacích místností.

(730) **OFFICE HOUSE s. r. o.**, Na Výsluní 201/13, Praha 10, 10000, CZ

(210) **O 343525**

(220) 25.02.2004

(320) 25.02.2004

(511) 12, 18, 25, 28

(540)



(510) (12) sedla a potahy sedel motocyklů a jízdních kol, brašny pro motocykly, sedadla a potahy sedadel vozidel, opěrky hlavy,

bezpečnostní sedačky, zavazadlové nosiče, zejména jednostopých vozidel, košíky pro jízdní kola a mopedy; (18) sedlářské výrobky, chomouty, postroje, třmeny, řemení, ohlávky, opratě, uzdy, zavazadlové schránky k sedlům, biče, pokrývky z kůže, lovecké brašny, torny, chlebníky, vycházkové hole, rucksaky, náhubky, kufříky, pouzdra, vojenská a policejní výstroj z kůže - v rámci této třídy; (25) oděvy, obuv a kloboučnické zboží kožené, rukavice, vesty, jezdecké a motocyklové oblečení, opasky, uniformy; (28) golfové hole a vaky na ně, rukavice golfové, boxerské, baseballové, rukavice na kriket, pro šermíře, šermířské masky, kožené obaly na lyže, horolezecká výstroj.

(730) **Malý Petr**, Komenského 275, Odolena Voda, 25070, CZ

(740) Miroslav Petr Ziegrosser, Topolová 807, Prachovice, 38301

(210) **O 343528**

(220) 25.02.2004

(320) 25.02.2004

(511) 35, 41, 42

(540)



(510) (35) reklamní a propagační služby, propagační činnost, reklama, veletrhy a výstavy - v rámci této třídy; (41) elektronické publikování (DTP), prezentace umění veřejnosti pro kulturní účely; (42) grafický design, umělecký design, grafické a výtvarné práce, grafický návrh, jeho zpracování na počítači.

(730) **Sýkora Robert**, Zimmlerova 39, Ostrava, 70030, CZ

(210) **O 343533**

(220) 26.02.2004

(320) 26.02.2004

(511) 1, 2, 3, 5, 40

(540)



(510) (1) chemické přípravky k průmyslovému použití na odmašťování, aktivaci, moření, vibrační leštění a broušení, chemické přípravky pro galvanické vylučování zinku a jeho slitin, chemické přípravky pro galvanické vylučování niklu a jeho slitin, chemické přípravky pro galvanické vylučování chromu a jeho slitin, chemické přípravky pro galvanické vylučování cínu, olova a jejich slitin, chemické přípravky pro galvanické vylučování mědi a jejich slitin, chemické přípravky pro galvanické vylučování zlata, stříbra a paladia a jejich slitin, chromátovací, fosfátovací a utěšňovací chemické přípravky, chemické přípravky pro selektivní stripování, chemické přípravky pro bezproudové pokovování, chemické přípravky pro výrobu plošných spojů, chemické přípravky pro pokov plastů, chemické přípravky pro barvení kovů a slitin, inhibitory koroze, chemické přípravky pro leštění slitin mědi, chemické přípravky pro tepelné zpracování kovů, chemické přípravky pro čištění odlitků, chemické přípravky pro leštění nerez oceli, chemické přípravky pro krátkodobou pasivaci oceli, chemické přípravky pro barvení mědi, chemické přípravky pro černění oceli, chemické přípravky pro srážení kovů z komplexů, lubrikanty fosfátů, odpěňovací přípravky pro odpadní vody a lázně, flokulanty a koagulanty pro zpracování odpadních a technologických vod, chemické přípravky pro pasivaci kovů a slitin, chemické přípravky pro povrchovou úpravu hliníku a jeho slitin, chemické přípravky proti korozi; (3) přípravky pro čištění, leštění, odmašťování a broušení, zejména pro kuchyňskou hygienu, přípravky pro odmašťování; (5) dezinfekční přípravky; (40) galvanické pokovování.

- (730) **M.A.G. GALVANOCHÉMIE, a.s.**, Dvorská 9, Jablonec nad Nisou, 46601, CZ
 (740) Ing. Dana Bublíková, Turistická 28, Jablonec nad Nisou, 46606

- (210) **O 343538**
 (220) 26.02.2004
 (320) 26.02.2004
 (511) 5, 30, 32
 (540)



- (510) (5) bylinné čaje léčebné, léčivé byliny, čaj astmatický, odtučňovací čaje pro lékařské účely, čaje léčivé, dietní potraviny upravené pro lékařské účely, drogy pro léčebné účely, fenyl pro lékařské účely, farmaceutické přípravky, irský mech (karagen) pro lékařské účely, léčivé cukrovinky a pastilky, léčivé kořeny, nápoje léčivé, nápoje dietetické upravené pro lékařské účely, posilující přípravky a tonika pro lékařské účely, vitamínové přípravky; (30) bonbony, čaj, ledový čaj, nápoje na bázi čaje, žvýkací guma ne pro lékařské účely, kakao, káva, kávové náhražky, kávové nápoje, přírodní sladidla, šťávy s výjimkou dressingů; (32) nealkoholické nápoje syčené i nesyčené, včetně nápojů minerálních, šumivých, iontových a energetických, sirupy, koncentráty a jiné přípravky pro přípravu nápojů, ovocné a zeleninové šťávy (nápoje), mošty, ovocné nektary a nápoje z ovocných šťáv, stolní a minerální vody, diabetické a dietetické nápoje neléčebné, práškové nealkoholické nápoje, práškové přípravky a příchutě pro výrobu nealkoholických nápojů a likérů, obohacené vitamínové nápoje a koncentráty, nealkoholické aperitivy, tablety pro přípravu šumivých nápojů.
 (730) **VITTO TEA BOARD, s. r. o.**, U Habrovky 247/11, Praha 4, 14000, CZ
 (740) Ing. Petr Soukup, patent. kancelář, Ing. Petr Soukup, Švédská 3, Olomouc, 77200

- (210) **O 343623**
 (220) 27.02.2004
 (320) 27.02.2004
 (511) 43
 (540)



- (510) (43) hostinská činnost - provozování kaváren, restaurací.
 (730) **MAYA WORLD s. r. o.**, Lidická 66, Praha 5, 15000, CZ

- (210) **O 343644**
 (220) 01.03.2004
 (320) 01.03.2004
 (511) 35, 41
 (540)



**CAT MAN
ACADEMY**

- (510) (35) vyhledávání dat v počítačových souborech pro třetí osoby, systematizace informací do počítačových databází, překlad informací do počítačových databází, zpracování textů, průzkum veřejného mínění, obchodní nebo podnikatelské informace,

průzkum trhu, obchodní nebo podnikatelský průzkum, poradenství v obchodní činnosti, obchodní nebo podnikatelský průzkum, marketingové studie, poradenství při vedení podniku, podnikové poradenství a obchodní management, pomoc při řízení obchodní činnosti; (41) pořádání a řízení školení, organizování a vedení seminářů, organizování a vedení kongresů, organizování a vedení konferencí.

- (730) **INCOMA Consult, s. r. o.**, Vysokovská 1336, Praha 9, 19300, CZ
 (740) JUDr. Ivan Roubal, U Nikolajky 5, Praha 5, 15000

- (210) **O 343658**
 (220) 01.03.2004
 (320) 01.03.2004
 (511) 9, 12, 16, 18, 25, 28
 (540)



- (510) (9) přístroje a nástroje elektrické spadající do třídy 9, fotografické, filmové, přístroje na vážení, měření, signalizaci, kontrolu, záchranu, přístroje a nástroje pro vyučování, přístroje pro záznam, převod a reprodukci dat, zvuku a obrazu, magnetické nosiče dat, záznamové disky, kazety, CD, CD ROM, DVD, samočinné prodejní automaty fungující po vhození mince, zařízení pro zpracování dat, počítačový hardware a software; (12) vozidla, dopravní prostředky pozemní, vzdušné a vodní; (16) papír, lepenka a výrobky z těchto materiálů, tiskárenské výrobky, materiály pro umělce, vzdělávací a vyučovací materiály spadající do třídy 16, obrázkové karty, školní poznámkové sešity, fotografie, plakáty, knižní záložky, adhezivní karty, adhezivní štítky a etikety, samolepky, adhezivní obrázky, kalendáře, kapesní kalendáře, kapesní zápisníky, diáře, kapesní diáře, adresáře, telefonní seznamy, papírové krabice, ozdoby z papíru, papírové cetky, papírové vlaječky, girlandy z papíru, papírové ubrusy, papírové ubrousky, papírové kelímky, papírové talíře a nádoby, přístroje z papíru, papírenské zboží, papírenské zboží pro školy; (18) výrobky z kůže, kabely, brašny, kabelky, pytle, tašky, baťohy; (25) oděvy, obuv a kloboučnické zboží; (28) hry a hračky, skládačky a hlavolamy (puzzle), panenky, gymnastické a sportovní náčiní a nářadí, hrací karty.
 (730) **Rossi Valentino**, Down Street 23, London, GB
 (740) PATENTSERVIS PRAHA a.s., Jivenská 1273/1, Praha 4, 14021

- (210) **O 343667**
 (220) 01.03.2004
 (320) 01.03.2004
 (511) 21
 (540)



- (510) (21) užitkové a ozdobné sklo, zejména zušlechtěné leptáním, broušením a rytím.
 (730) **KRYF, s.r.o.**, Antonínův Důl 260, Jihlava, 58602, CZ
 (740) Ing. Marie Smrčková, patentový zástupce, Velflíkova 8, Praha 6, 16000

- (210) **O 343696**
 (220) 02.03.2004
 (320) 02.03.2004
 (511) 41
 (540)

VŠICHNI NA MARS

- (510) (41) výchova, vzdělávání, zábava, sportovní a kulturní aktivity - služby, které poskytují osoby nebo instituce pro rozvoj duševních schopností osob nebo zvířat, jakož i služby určené k zábavě nebo k upoutání pozornosti.

(730) **Janda Dalibor**, Kamenická 39, Praha 7, 17000, CZ

(210) **O 343697**

(220) 02.03.2004

(320) 02.03.2004

(511) 41

(540)

VŠECHNO NA MARS

- (510) (41) výchova, vzdělávání, zábava, sportovní a kulturní aktivity - služby, které poskytují osoby nebo instituce pro rozvoj duševních schopností osob nebo zvířat, jakož i služby určené k zábavě nebo k upoutání pozornosti.

(730) **Janda Dalibor**, Kamenická 39, Praha 7, 17000, CZ

(210) **O 343698**

(220) 01.03.2004

(320) 01.03.2004

(511) 38, 41

(540)

Mezi nebem a zemí

- (510) (38) televizní vysílání, televizní vysílání programů, televizní vysílání zábavných, vzdělávacích, výchovných, soutěžních, diskusních a informačních pořadů; (41) výchovná, vzdělávací, zábavní, kulturní a soutěžní činnost.

(730) **CET 21, s. r. o.**, Kříženeckého náměstí 322, Praha 5, 15252, CZ

(740) **VYSKOČIL, KROŠLÁK a spol.** Advokátní a patentová kancelář, Dana Lukajová, Petřská 12, Praha 1, 11000

(210) **O 343767**

(220) 03.03.2004

(320) 03.03.2004

(511) 8

(540)

SPORT

- (510) (8) holicí strojky, břitvy, žiletky, čepelky, holicí prostředky, dávkovače, kazety a zásobníky, vše obsahující čepelky, součásti a příslušenství výše uvedeného zboží.

(730) **THE GILLETTE COMPANY**, Prudential Tower Building, Boston, MA, US

(740) **TRAPLOVÁ-HAKR-KUBÁT** Patentová a známková kancelář, JUDr. Jarmila Traplová, Přístavní 24, Praha 7, 17000

(210) **O 343869**

(220) 05.03.2004

(320) 05.03.2004

(511) 7

(540)



- (510) (7) stroje na zpracování dřeva.

(590) Barevná

(730) **BG TECHNIK CS, a. s.**, Bubenské nábřeží 306, Praha 7, 17004, CZ

(210) **O 343870**

(220) 05.03.2004

(320) 05.03.2004

(511) 9, 35, 39, 41, 43

(540)



- (510) (9) počítače, počítačový software na nosičích; (35) informační činnost v oblasti obchodu a služeb, organizace komerčních a reklamních výstav a veletrhů; (39) služby cestovní kanceláře, dopravní služby; (41) organizace a vedení konferencí, kongresů, seminářů, symposií, pořádání kulturních nebo vzdělávacích výstav, vydavatelská činnost, zejména ve vztahu k reklamním, náborovým, propagačním a inzertním textům; (43) poskytování a zprostředkovávání přechodného ubytování a zajišťování stravování.

(590) Barevná

(730) **AC EXPO s. r. o. Josef Sléha Ing.**, Dukelských hrdinů 47, Praha 7, 17017, CZ

(210) **O 343871**

(220) 05.03.2004

(320) 05.03.2004

(511) 30, 43

(540)



- (510) (30) káva, čaj, kakao, mouka a přípravky z obilnin, chléb, pečivo, cukrovinky, zmrzlina, koření, nálevy k ochucení, led pro osvěžení; (43) služby zajišťující stravování a nápoje.

(590) Barevná

(730) **BAKESHOP PRAHA, s. r. o.**, Kozí 1, Praha 1, 11000, CZ

(210) **O 343882**

(220) 08.03.2004

(320) 08.03.2004

(511) 1, 5, 9, 10, 11, 16, 35, 42

(540)



NUKLEUS

- (510) (1) chemické výrobky pro průmysl a vědu; (5) výrobky farmaceutické a zdravotnické ve tř. 5; (9) přístroje a nástroje vědecké; (10) přístroje a nástroje chirurgické, lékařské, zubolékařské a zvěrolékařské; (11) zdravotnická (sanitární) zařízení v rámci této třídy; (16) tiskoviny, časopisy, periodika a knihy, učební a školní potřeby a pomůcky ve tř. 16; (35) inzertní a reklamní činnost a poskytování pomoci při provozu obchodu; (42) služby poskytované osobami jednotlivě nebo kolektivně z titulu členství v určitých organizacích v oblasti vědy a výzkumu ve zdravotnictví, služby, které sdruženě poskytují svým vlastním členům.

(730) **ELPIDA, nadační fond**, Bartolomějská 11, Praha 1, 11000, CZ

(740) Advokátní kancelář Pitra Pýcha, JUDr. Petr Pýcha, Bartolomějská 11, Praha 1, 11000

(210) **O 343883**

(220) 08.03.2004

(320) 08.03.2004

(511) 8, 11, 37

- (540) **AZE**
- (510) (8) kleštiny, upínací pouzdra, brousky, nůžky, tvářecí nástroje, maticové a zástrčné klíče, včetně momentových klíčů, páky a pákové ovladače, roubíky, hasáky, hlavice, ráčny, vratidla, kardany, klouby, nástavce, redukce, adaptéry, rukojeti, kliky, kolovrátky, pilníky, rašple, šroubováky, dláta, kleště, kladiva, sekáče, sekery, průbojníky, škrabky, svěráky, důlkovače, nože, závitníky, závitové hlavy, závitnice, vrtáky, hoblíky, pily (jako nástroje), výsečnický, palice, sady výše uvedeného nářadí, nástroje a nářadí s ručním pohonem, vše v rámci této třídy; (11) tepelná čerpadla, klimatizační zařízení, chladicí zařízení a stroje, zařízení k osvěžování vzduchu, zařízení na chlazení vzduchu, teplovzdušná zařízení, bojler, elektrokotle, expanzní nádrže pro ústřední topení, termostatické ventily (jako části ústředního topení), tepelné akumulátory, mezipřívahače vzduchu, ohřivače vzduchu, topná tělesa, tepelné generátory, topná zařízení, ohřevná zařízení, topení teplovodní, teplovodní topná zařízení, topná tělesa elektrická, topné články, elektrická topná vlákna, radiátory, solární kolektory, solární pece, výhřevné kotle, výhřevné desky, výměníky tepla; (37) instalace, montáž, servis, údržba a oprava klimatizačních zařízení, chladicích zařízení, topných zařízení, elektrických zařízení, spotřebičů, kotlů a vytápěcí techniky.
- (730) **Ing. Šimka Pavel**, Tupadly 61, Klatovy, 33901, CZ

- (210) **O 343910**
- (220) 08.03.2004
- (320) 08.03.2004
- (511) 41
- (540)



- (510) (41) modeling (poskytování služeb v oblasti modelingu), organizování modelingových soutěží, organizování výběru modelek, produkční činnost v oblasti modelingu.
- (730) **UNIQUE ONE s. r. o.**, Anenské náměstí 2, Praha 1, 11000, CZ

- (210) **O 343932**
- (220) 09.03.2004
- (320) 09.03.2004
- (511) 35, 36, 37
- (540)



- (510) (35) propagace zakázek a vlastní činnosti, včetně reklamních ploch; (36) činnost realitní kanceláře; (37) provádění revizí a zkoušek plynových zařízení.
- (590) Barevná
- (730) **Macháček Radim**, Pivovarská 191/36, Děčín IV, 40502, CZ

- (210) **O 343995**
- (220) 10.03.2004
- (320) 10.03.2004
- (511) 9, 42
- (540)

Rainbow

- (510) (9) software; (42) tvorba a vývoj software (počítačových programů), aktualizace software.
- (730) **REPLAC - BM a. s.**, Sv. Čecha 889, Jičín, 50601, CZ

- (210) **O 343996**

- (220) 10.03.2004
- (320) 10.03.2004
- (511) 30
- (540)

RION Choco-boy

- (510) (30) čokoláda, sušenky, koláčky, krekrý, oplatky, cukrovinky, čipsy, chléb, pečivo, koláče, keksy, pudinky, šerbety, zmrzlina, bonbóny, karamel, žvýkačky, nápoje na bázi čokolády, nápoje na bázi kávy, nápoje na bázi kaka.
- (730) **ORION CORPORATION**, 30-10, Munbae-Dong, Yongsan-Ku, Seoul, KR
- (740) **JUDr. Vladimír Rott**, Nad Štolou 12, Praha 7, 17000

- (210) **O 344003**
- (220) 10.03.2004
- (320) 10.03.2004
- (511) 11, 21, 35
- (540)

DIETNÍ PÁNEV

- (510) (11) sendvičovače, toustovače, topinkovače; (21) kuchyňské nádoby; (35) pořádání výstav k obchodním a reklamním účelům, činnost reklamní a inzertní, průzkum a analýzy trhů, kopírování dokumentů, distribuce zboží k reklamním účelům, aranžérství - aranžování výkladů, marketing, automatizované zpracování dat.
- (730) **TV PRODUCTS CZ s.r.o.**, Rybná 669/4, Praha 1, 11000, CZ
- (740) **Václav Müller**, Filipova 2016, Praha 4, 14800

- (210) **O 344004**
- (220) 10.03.2004
- (320) 10.03.2004
- (511) 8, 21, 28, 35
- (540)

NAKUPUJTE CHYTŘE: ŠETŘETE ČAS I PENÍZE

- (510) (8) nářadí a nástroje s ručním pohonem, holící strojky dámské i pánské, včetně dílů k holícím strojkům, jako čepelky do holících přístrojů apod., nožířské výrobky všeho druhu, vidličky a lžíce včetně z drahých kovů, sečné zbraně, nářadí a nástroje pro lesní a dřevařskou výrobu, kulmy na ondulování vlasů, vábníčky; (21) drobné nářadí a přenosné nádoby k domácím a kuchyňským účelům, jako kuchyňské nádoby, vědra, plechové misky a nádoby, misky a nádoby z plastických a jiných hmot, ručně poháněné strojky na mletí, sekání, lisování, pomůcky k odstraňování prachu a nečistot, tlakové hrnce s výjimkou elektrických, hřebeny a mycí houby, toaletní kufříky, kartáče, kartáčnický materiál, pomůcky k úklidu, zboží skleněné, výrobky z porcelánu a kameniny nezařazené v jiných třídách; (28) vánoční stromečky umělé, ozdoby na vánoční stromečky, jako vánoční řetězky, věnce, svíčky na svíčky pro vánoční stromečky, hry, hračky mechanické, hudební, fyzikální, včetně hraček pro domácí zvířata, tělocvičné a sportovní nářadí, jako míče hrací fotbalové, volejbalové, basketbalové, tenisové, míčky na stolní tenis, squash, badmintonové, rakety a pálky tenisové, na stolní tenis, badmintonové, squashové, chrániče loketní, kolenní

a holenní (jako sportovní potřeby), míčky na hraní, rybářské náčiní zařazené v této třídě, návody pro rybáře, nářadí pro zimní sporty, nářadí pro sportovní hry, výrobky plážové a koupací, jako plavecké a potápěčské ploutve, šermířské sečné a bodné zbraně; (35) pořádání výstav k obchodním a reklamním účelům, činnost reklamní a inzertní, průzkum a analýzy trhů, kopírování dokumentů, distribuce zboží k reklamním účelům, aranžérství - aranžování výkladů, marketing, automatizované zpracování dat.

(730) **TV PRODUCTS CZ s.r.o.**, Rybná 669/4, Praha 1, 11000, CZ
(740) Václav Müller, Filipova 2016, Praha 4, 14800

(210) **O 344059**

(220) 12.03.2004
(320) 12.03.2004
(511) 38, 41
(540)



(510) (38) televizní vysílání, internetové vysílání, přenos obrazu přes telefon, archivace elektronicky uložených dat nebo dokumentů, vysílání kabelové televize, telekonference, zprávy (zasílání a přijímání), diskusní forum na Internetu, distribuce elektronicky uložených dat nebo dokumentů, přímý přenos přes internet, hlasování on-line, vysílání zábavných pořadů přes internet; (41) digitální zpracování obrazu, filmová tvorba, fotografování, střih videopásků, televizní zábava, internetová zábava, videofilmy, DVD - výroba a nahrávání, videopásky, vydávání elektronických knih a časopisů on line, vydávání knih, provozování nočních klubů, nahrávání videopásek, nahrávací studia - služby, organizování představení, výroba videofilmů, elektronické publikování, služby v oblasti estrádního umění, filmy, informace o možnostech zábavy a rozptýlení, výroba internetových programů z oblasti kultury a zábavy, organizování a vedení zábavy, organizování a vedení zábavy přes internet, zábavní služby.

(590) Barevná
(730) **K5, spol. s r.o.**, Korunní 5, Praha 2, 12000, CZ

(210) **O 344076**

(220) 12.03.2004
(320) 12.03.2004
(511) 35, 36, 39, 41, 43
(540)

SPORTLEASE s. r. o.

(510) (35) činnost organizačních a ekonomických poradců, zprostředkovatelská činnost v oblasti obchodu; (36) zprostředkovatelská činnost v oblasti leasingových smluv, leasing automobilů, leasing lanovek, leasing televizních přijímačů a vybavení, leasing kuchyňských zařízení; (39) pronájem automobilů a lanovek; (41) pronájem televizních přijímačů a zařízení; (43) pronájem kuchyňských zařízení.
(730) **SPORTLEASE s. r. o.**, K Žižkovu 851, Praha 9, 19093, CZ
(740) PATENTSERVIS PRAHA a.s., Jivenská 1273/1, Praha 4, 14021

(210) **O 344081**

(220) 12.03.2004
(320) 12.03.2004
(511) 3
(540)

AirStocking

(510) (3) kosmetika.
(730) **C. C. Medico Co Ltd**, 3/F La Collina Shibuya, 1-5-6 Shibuya, Shibuya-Ku, Tokyo, JP
(740) Bohemia Patent Patentová a známková kancelář, Ing. Jana Vandělíková, Hradební 3, Praha 1, 11000

(210) **O 344083**

(220) 12.03.2004
(320) 12.03.2004
(511) 16, 33, 35
(540)



(510) (16) propagační předměty z papíru a plastických hmot v rámci této třídy, zejména kalendáře, letáky, plakáty, karty, tužky, pera, kancelářské svorky; (33) alkoholické nápoje s výjimkou piva; (35) propagační činnost, reklamní činnost.

(730) **STOCK PLZEŇ, a. s.**, Palírenská 2, Plzeň - Božkov, 32600, CZ
(740) JUDr. Jan Matějka, Národní 32, Praha 1, 11000

(210) **O 344390**

(220) 12.03.2004
(320) 12.03.2004
(511) 9, 16, 35, 36, 38, 41, 42
(540)



(510) (9) přístroje umožňující komunikaci jedné osoby s druhou nebo druhými osobami, telefonní přístroje a příslušenství, telefonní automaty, telefonní ústředny, mobilní telefony, všechny telekomunikační přístroje a zařízení, přístroje pro zpracování informací, software, hardware zejména výpočetní nebo telekomunikační nebo informační techniky, počítače, minipočítače, notebooky, monitory, klávesnice terminály a všechny další jednotlivé části, součásti a náhradní díly, všechny sítě z oblasti výpočetní techniky a jejich jednotlivé části i náhradní díly, datové sítě, elektronické sítě, nosiče záznamů nahrané nebo nenahrané, čipové karty, elektronické karty včetně platebních, elektronické databáze, databázové produkty v elektronické podobě, informace a záznamy v elektronické podobě, data a/nebo databáze a/nebo informační produkty na nosičích a/nebo v elektronických, datových, informačních a telekomunikačních sítích, související software a hardware, elektronické sítě, elektronické multimediální aplikace, multimediální nebo informační katalogy v elektronické podobě, elektronické časopisy, elektronická periodika a knihy v elektronické podobě, stroje pro záznam, přenos, převod a reprodukci zvuku nebo obrazu nebo informace, nosiče záznamů nahrané i nenahrané, zvukové disky, vybavení pro zpracování informací a pro počítače, přístroje a nástroje optické, přístroje a nástroje k měření, signalizování, elektronická data nebo databáze nebo informační produkty v elektronických, datových, informačních a telekomunikačních sítích; (16) papír, lepenka a výrobky z těchto materiálů zařazené ve třídě 16, výrobky z papíru, plakáty, kalendáře, pohlednice, gratulace, dopisní papíry, obálky, samolepky, obtisky, fotografie, karty, skládačky z papíru, poznámkové bloky, desky na spisy, pořadače, omalovánky, activity books, balící papír, obaly všeho druhu papírové, listy, pytlíky a sáčky pro obalovou techniku, školní sešity, skicáky, tužky, pastelky, tuhy, gumy, ořezávátka, ořezávátka strojky, penály, papírové tašky, papírové kapesníky, papírové ubrusy a ubrousky, hlavolamy papírové, těžítka na papíry, tiskoviny, tiskopisy, časopisy, periodika, knihy, databázové produkty v papírové formě, databáze v papírové formě, tiskoviny z oblasti telekomunikací, tiskárenské výrobky, losy, štočky, potřeby pro knižní vazby, psací stroje a kancelářské potřeby, učební pomůcky, umělecké nebo ozdobné předměty z papíru, obaly bublinkové (z umělých hmot); (35) informační kancelář komerční, reklamní a inzertní činnost, propagace,

marketing, pomoc při podnikání, poradenství týkající se organizace a podnikání, distribuce prospektů, podnikatelské informace, computerizovaná pomoc při podnikání (počítačem podporované podnikání), předplatné tiskovin pro třetí osoby, účetnictví, distribuce propagačních tiskovin, plánování obchodních a propagačních akcí, ověřování obchodních transakcí, potvrzování uskutečnění obchodních transakcí, poskytování informací reklamního nebo komerčního charakteru, reklamní, inzertní a propagační činnost prostřednictvím jakéhokoliv média prostřednictvím telefonní, datové nebo informační sítě, poskytování informací a informačních produktů, zejména však informačních produktů reklamního či komerčního charakteru, multimediálních informací komerčního nebo reklamního charakteru, komerční využití Internetu v oblastech komerčních internetových médií a vyhledávacích služeb, on-line inzerce, zprostředkovatelská činnost v oblasti obchodu, merchandising, pronájem reklamních, informačních i komunikačních míst, uchování a zpracování dat a informací elektronickými a počítačovými prostředky a prostřednictvím elektronické pošty, poskytování informací přes Internet; (36) zprostředkovatelská činnost v oblasti financí, poskytování půjček a úvěrů, finanční služby, peněžní služby, bankovní služby, pojišťovací služby, ověřování finančních transakcí elektronicky převod kapitálu, finanční informace, garance, záruky, kauce, ručení, převody (platební) vykonávané elektronicky; (38) telekomunikace, komunikace pomocí terminálů nebo počítačů, elektronická pošta, počítačový přenos pošty a obrazu, komunikace a transakce v síti, tisková agentura, komunikace prostřednictvím telefonů nebo mobilních telefonů nebo počítačů a telekomunikační služby s tím spojené, poskytování telekomunikační služby přenosu dat a dalších informací, provozování datové sítě, provozování veřejné mobilní radiotelefonní sítě, zprostředkovatelská činnost v oblasti telekomunikační a výpočetní a informační techniky, zprostředkovatelská a poradenská činnost v oblasti telekomunikací, výměna, získávání a šíření informací a zpráv prostřednictvím telekomunikační sítě nebo datové sítě nebo sítě výpočetní nebo informační nebo komunikační nebo elektronické techniky nebo satelitů nebo kabelu, šíření elektronických tiskovin, časopisů, periodik a knih prostřednictvím počítačové, datové, elektronické, telekomunikační nebo informační sítě, informační služby na Internetu včetně provozování elektronických nástěnek, diskusních skupin a fór a poskytování přístupu k on-line informačním službám a databázím, telekomunikační služby na Internetu, služby hlasové schránky, telekomunikační služby, služby spočívající v přímém propojení lokální zákaznické pevné sítě se sítí mobilních telefonů, služby krátkých textových zpráv, teletext a služby s ním spojené, poskytování informací (informační kancelář), informační služby na Internetu, provozování internetového vyhledávače, služby elektronické pošty, pronájem telekomunikačních zařízení a přístrojů včetně telefonů, služby zprostředkování zpráv, služby zprostředkování přístupu k počítačové síti, služby datové sítě, přenos dat a informací, služby přístupu a připojení k datovým a informačním sítím a Internetu, pronájem informačních a komunikačních míst, poskytování přístupu na on-line informační služby a databáze, přenos, poskytování nebo vyvolávání informací z počítačové databáze, on-line informační a databázové služby, komunikační služby prostřednictvím Internetu, vnějších sítí a vnitřních sítí a dalších elektronických prostředků; (41) konzultační a školící činnost v oblasti telekomunikační a výpočetní techniky, tvorba elektronických časopisů, periodik a knih v elektronické podobě, provozování počítačových center s přístupem do databází, služby databází a zpracování databází, výchovná, kulturní, vzdělávací, zábavní a soutěžní činnost, školící činnost, pořádání výchovných, vzdělávacích, kulturních, společenských, soutěžních, zábavných a sportovních akcí, vydavatelská a nakladatelská činnost, tvorba a šíření elektronických časopisů a knih, organizace a pořádání výchovných, vzdělávacích, kulturních nebo vzdělávacích nebo společenských výstav, soutěžní činnost; (42) návrh programového vybavení a databází, aktualizace programového vybavení, programování počítačů, pronájem doby přístupu k databázi, technické studie v oblasti počítačů a programového vybavení, výzkumné, projekční a inženýrské práce v oblasti telekomunikací, informačních technologií, informací a výpočetních služeb, pronájem programového vybavení a počítačů, základní a aplikovaný výzkum v oblasti informačních

technologií, přístup k počítačům za účelem podnikání, právní služby, zpravodajství, nahrávání videa, správa výstavních prostor, tvorba WEB, tvorba a poskytování software, tvorba WWW stránek, interaktivních a grafických programů (jejich tvorba), tvorba multimediálních aplikací, tvorba programových projektů, tvorba informačních databází, vyhledávací služby, výzkum, vývoj a tvorba systémů pro elektronické obchodování a příslušného software a hardware, know-how pro oblast elektronického obchodování a informačních technologií, návrhy, strukturování a programování či jiné vytváření programového vybavení internetových, intranetových či jiných síťových serverů, serverových stanic a systémů, včetně jeho instalace, zavádění, aktualizace a údržby, návrhy, strukturování a programování či jiné vytváření databází, jiných datových systémů a aplikací pro jejich zpracování, včetně poskytování přístupu k nim a jejich instalace, zavádění, aktualizace a údržby, návrhy, strukturování a programování či jiné vytváření internetových či intranetových počítačových stránek a nástěnek (webpages a websites) a internetových či intranetových aplikací, včetně jejich instalace, zavádění, aktualizace a údržby, hosting, hostování (poskytování volného prostoru) pro internetové či intranetové počítačové stránky a nástěnky (webpages a websites) nebo hostování (poskytování volného prostoru) v rámci těchto stránek či nástěnek, hostování (poskytování volného prostoru) pro internetové či intranetové aplikace, převod (konverze) počítačových programů, dat či jiných údajů v elektronické podobě z různých formátů do jiných formátů, převod (konverze) dokumentů, dat či jiných údajů z fyzických médií na elektronická média.

- (590) Barevná
 (730) Eurotel Praha, spol. s r. o., Vyskočilova 1442/1b, Praha 4, 14021, CZ
 (740) Dana Lukajová, Petráská 12, Praha 1, 11000

- (210) **O 344391**
 (220) 12.03.2004
 (320) 12.03.2004
 (511) 9, 16, 35, 36, 38, 41, 42
 (540)



- (510) (9) přístroje umožňující komunikaci jedné osoby s druhou nebo druhými osobami, telefonní přístroje a příslušenství, telefonní automaty, telefonní ústředny, mobilní telefony, všechny telekomunikační přístroje a zařízení, přístroje pro zpracování informací, software, hardware zejména výpočetní nebo telekomunikační nebo informační techniky, počítače, minipočítače, notebooky, monitory, klávesnice terminálů a všechny další jednotlivé části, součásti a náhradní díly, všechny sítě z oblasti výpočetní techniky a jejich jednotlivé části i náhradní díly, datové sítě, elektronické sítě, nosiče záznamů nahrané nebo nenahrané, čipové karty, elektronické karty včetně platebních, elektronické databáze, databázové produkty v elektronické podobě, informace a záznamy v elektronické podobě, data a/nebo databáze a/nebo informační produkty na nosičích a/nebo v elektronických, datových, informačních a telekomunikačních sítích, související software a hardware, elektronické sítě, elektronické multimediální aplikace, multimediální nebo informační katalogy v elektronické podobě, elektronické časopisy, elektronická periodika a knihy v elektronické podobě, stroje pro záznam, přenos, převod a reprodukci zvuku nebo obrazu nebo informace, nosiče záznamů nahrané i nenahrané, zvukové disky, vybavení pro zpracování informací a pro počítače, přístroje a nástroje optické, přístroje a nástroje k měření, signalizování, elektronická data nebo databáze nebo informační produkty v elektronických, datových, informačních a telekomunikačních sítích; (16) papír, lepenka a výrobky z těchto materiálů zařazené ve třídě 16, výrobky z papíru, plakáty, kalendáře, pohlednice, gratulace, dopisní papíry, obálky, samolepky, obtisky, fotografie, karty, skládačky z papíru, poznámkové bloky, desky na spisy, pořadače,

omalovánky, activity books, balící papír, obaly všeho druhu papírové, listy, pytlíky a sáčky pro obalovou techniku, papírové hračky, školní sešity, skicáky, tužky, pastelky, tuhy, gummy, ořezávátka, ořezávátka strojky, penály, papírové tašky, papírové kapesníky, papírové ubrusy a ubrusový, těžítka na papíry, tiskoviny, tiskopisy, časopisy, periodika, knihy, databázové produkty v papírové formě, databáze v papírové formě, tiskoviny z oblasti telekomunikací, tiskárenské výrobky, losy, štočky, potřeby pro knižní vazby, psací stroje a kancelářské potřeby, učební pomůcky, umělecké nebo ozdobné předměty z papíru, obaly bublinkové (z umělých hmot); (35) informační kancelář komerční, reklamní a inzertní činnost, propagace, marketing, pomoc při podnikání, poradenství týkající se organizace a podnikání, distribuce prospektů, podnikatelské informace, computerizovaná pomoc při podnikání (počítačem podporované podnikání), předplatné tiskovin pro třetí osoby, účetnictví, distribuce propagačních tiskovin, plánování obchodních a propagačních akcí, ověřování obchodních transakcí, potvrzování uskutečnění obchodních transakcí, poskytování informací reklamního nebo komerčního charakteru, reklamní, inzertní a propagační činnost prostřednictvím jakéhokoliv média prostřednictvím telefonní, datové nebo informační sítě, poskytování informací a informačních produktů, zejména však informačních produktů reklamního či komerčního charakteru, multimediálních informací komerčního nebo reklamního charakteru, komerční využití Internetu v oblastech komerčních internetových médií a vyhledávacích služeb, on-line inzerce, zprostředkovatelská činnost v oblasti obchodu, merchandising, pronájem reklamních, informačních i komunikačních míst, hosting, uchování a zpracování dat a informací elektronickými a počítačovými prostředky a prostřednictvím elektronické pošty, poskytování informací přes Internet; (36) zprostředkovatelská činnost v oblasti financí, poskytování půjček a úvěrů, finanční služby, peněžní služby, bankovní služby, pojišťovací služby, ověřování finančních transakcí elektronický převod kapitálu, finanční informace, garance, záruky, kauce, ručení, převody (platební) vykonávané elektronicky; (38) telekomunikace, komunikace pomocí terminálů nebo počítačů, elektronická pošta, počítačový přenos pošty a obrazu, komunikace a transakce v síti, tisková agentura, komunikace prostřednictvím telefonů nebo mobilních telefonů nebo počítačů a telekomunikační služby s tím spojené, poskytování telekomunikační služby přenosu dat a dalších informací, provozování datové sítě, provozování veřejné mobilní radiotelefonní sítě, zprostředkovatelská činnost v oblasti telekomunikační a výpočetní a informační techniky, zprostředkovatelská a poradenská činnost v oblasti telekomunikací, výměna, získávání a šíření informací a zpráv prostřednictvím telekomunikační sítě nebo datové sítě nebo sítě výpočetní nebo informační nebo komunikační nebo elektronické techniky nebo satelitů nebo kabelu, šíření elektronických tiskovin, časopisů, periodik a knih prostřednictvím počítačové, datové, elektronické, telekomunikační nebo informační sítě, informační služby na Internetu včetně provozování elektronických nástěnek, diskusních skupin a fór a poskytování přístupu k on-line informačním službám a databázím, telekomunikační služby na Internetu, služby hlasové schránky, telekomunikační služby, služby spočívající v přímém propojení lokální zákaznické pevné sítě se sítí mobilních telefonů, služby krátkých textových zpráv, teletext a služby s ním spojené, poskytování informací (informační kancelář), informační služby na Internetu, provozování internetového vyhledavače, služby elektronické pošty, pronájem telekomunikačních zařízení a přístrojů včetně telefonů, služby zprostředkování zpráv, služby zprostředkování přístupu k počítačové síti, služby datové sítě, přenos dat a informací, služby přístupu a připojení k datovým a informačním sítím a Internetu, pronájem informačních a komunikačních míst, poskytování přístupu na on-line informační služby a databáze, přenos, poskytování nebo vyvolávání informací z počítačové databáze, on-line informační a databázové služby, komunikační služby prostřednictvím Internetu, vnějších sítí a vnitřních sítí a dalších elektronických prostředků; (41) konzultační a školicí činnost v oblasti telekomunikační a výpočetní techniky, tvorba elektronických časopisů, periodik a knih v elektronické podobě, provozování počítačových center s přístupem do databází, služby databází a zpracování databází, výchovná, kulturní, vzdělávací, zábavná a soutěžní činnost, školicí činnost, pořádání výchovných, vzdělávacích, kulturních, společenských, soutěžních, zábavných

a sportovních akcí, vydavatelská a nakladatelská činnost, tvorba a šíření elektronických časopisů a knih, organizace a pořádání výchovných, vzdělávacích, kulturních nebo vzdělávacích nebo společenských výstav, soutěžní činnost; (42) návrh programového vybavení a databází, aktualizace programového vybavení, programování počítačů, pronájem doby přístupu k databázi, technické studie v oblasti počítačů a programového vybavení, výzkumné, projekční a inženýrské práce v oblasti telekomunikací, informačních technologií, informací a výpočetních služeb, pronájem programového vybavení a počítačů, základní a aplikovaný výzkum v oblasti informačních technologií, přístup k počítačům za účelem podnikání, právní služby, zpravodajství, nahrávání videa, správa výstavních prostor, tvorba WEB, tvorba a poskytování software, tvorba WWW stránek, interaktivních a grafických programů (jejich tvorba), tvorba multimediálních aplikací, tvorba programových projektů, tvorba informačních databází, vyhledávací služby, výzkum, vývoj a tvorba systémů pro elektronické obchodování a příslušného software a hardware, know-how pro oblast elektronického obchodování a informačních technologií, návrhy, strukturování a programování či jiné vytváření programového vybavení internetových, intranetových či jiných síťových serverů, serverových stanic a systémů, včetně jeho instalace, zavádění, aktualizace a údržby, návrhy, strukturování a programování či jiné vytváření databází, jiných datových systémů a aplikací pro jejich zpracování, včetně poskytování přístupu k nim a jejich instalace, zavádění, aktualizace a údržby, návrhy, strukturování a programování či jiné vytváření internetových či intranetových počítačových stránek a nástěnek (webpages a websites) a internetových či intranetových aplikací, včetně jejich instalace, zavádění, aktualizace a údržby, hosting, hostování (poskytování volného prostoru) pro internetové či intranetové počítačové stránky a nástěnky (webpages a websites) nebo hostování (poskytování volného prostoru) v rámci těchto stránek či nástěnek, hostování (poskytování volného prostoru) pro internetové či intranetové aplikace, převod (konverze) počítačových programů, dat či jiných údajů v elektronické podobě z různých formátů do jiných formátů, převod (konverze) dokumentů, dat či jiných údajů z fyzických médií na elektronická média.

(590) Barevná

(730) Eurotel Praha, spol. s r. o., Vyskočilova 1442/1b, Praha 4, 14021, CZ

(740) Dana Lukajová, Peterská 12, Praha 1, 11000

(210) O 344392

(220) 12.03.2004

(320) 12.03.2004

(511) 9, 16, 35, 36, 38, 41, 42

(540)

Eurotel life!

(510) (9) přístroje umožňující komunikaci jedné osoby s druhou nebo druhými osobami, telefonní přístroje a příslušenství, telefonní automaty, telefonní ústředny, mobilní telefony, všechny telekomunikační přístroje a zařízení, přístroje pro zpracování informací, software, hardware zejména výpočetní nebo telekomunikační nebo informační techniky, počítače, minipočítače, notebooky, monitory, klávesnice terminály a všechny další jednotlivé části, součásti a náhradní díly, všechny sítě z oblasti výpočetní techniky a jejich jednotlivé části i náhradní díly, datové sítě, elektronické sítě, nosiče záznamů nahrané nebo nenahrané, čipové karty, elektronické karty včetně platebních, elektronické databáze, databázové produkty v elektronické podobě, informace a záznamy v elektronické podobě, data a/nebo databáze a/nebo informační produkty na nosičích a/nebo v elektronických, datových, informačních a telekomunikačních sítích, související software a hardware, elektronické sítě, elektronické multimediální aplikace, multimediální nebo informační katalogy v elektronické podobě, elektronické časopisy, elektronická periodika a knihy v elektronické podobě, stroje pro záznam, přenos, převod a reprodukci zvuku nebo obrazu nebo informace, nosiče záznamů nahrané i nenahrané, zvukové disky, vybavení pro zpracování informací a pro počítače, přístroje a nástroje optické, přístroje a nástroje k měření, signalizování, elektronická data nebo databáze nebo informační produkty v elektronických, datových, informačních a telekomunikačních sítích; (16) papír, lepenka a výrobky z těchto materiálů zatříděné ve třídě 16, výrobky z

papíru, plakáty, kalendáře, pohlednice, gratulace, dopisní papíry, obálky, samolepky, obtisky, fotografie, karty, skládačky z papíru, poznámkové bloky, desky na spisy, pořadače, omalovánky, activity books, balící papír, obaly všeho druhu papírové, listy, pytlíky a sáčky pro obalovou techniku, papírové hračky, školní sešity, skicáky, tužky, pastelky, tuhy, gumy, ořezávátka, ořezávátka strojky, penály, papírové tašky, papírové kapesníky, papírové ubrusy a ubrousky, těžítka na papíry, tiskoviny, tiskopisy, časopisy, periodika, knihy, databázové produkty v papírové formě, databáze v papírové formě, tiskoviny z oblasti telekomunikací, tiskárenské výrobky, losy, štočky, potřeby pro knižní vazby, psací stroje a kancelářské potřeby, učební pomůcky, umělecké nebo ozdobné předměty z papíru, obaly bublinkové (z umělých hmot); (35) informační kancelář, reklamní a inzertní činnost, propagace, marketing, pomoc při podnikání, poradenství týkající se organizace a podnikání, distribuce prospektů, podnikatelské informace, computerizovaná pomoc při podnikání (počítačem podporované podnikání), předplatné tiskovin pro třetí osoby, účetnictví, distribuce propagačních tiskovin, plánování obchodních a propagačních akcí, ověřování obchodních transakcí, potvrzování uskutečnění obchodních transakcí, poskytování informací reklamního nebo komerčního charakteru, reklamní, inzertní a propagační činnost prostřednictvím jakéhokoliv média prostřednictvím telefonní, datové nebo informační sítě, poskytování informací a informačních produktů, zejména však informačních produktů reklamního či komerčního charakteru, multimediálních informací komerčního nebo reklamního charakteru, komerční využití Internetu v oblastech komerčních internetových médií a vyhledávacích služeb, on-line inzerce, zprostředkovatelská činnost v oblasti obchodu, merchandising, pronájem reklamních, informačních i komunikačních míst, uchování a zpracování dat a informací elektronickými a počítačovými prostředky a prostřednictvím elektronické pošty, poskytování informací přes Internet; (36) zprostředkovatelská činnost v oblasti financí, poskytování půjček a úvěrů, finanční služby, peněžní služby, bankovní služby, pojišťovací služby, ověřování finančních transakcí elektronický převod kapitálu, finanční informace, garance, záruky, kauce, ručení, převody (platební) vykonávané elektronicky; (38) telekomunikace, komunikace pomocí terminálů nebo počítačů, elektronická pošta, počítačový přenos pošty a obrazu, komunikace a transakce v síti, tisková agentura, komunikace prostřednictvím telefonů nebo mobilních telefonů nebo počítačů a telekomunikační služby s tím spojené, poskytování telekomunikační služby přenosu dat a dalších informací, provozování datové sítě, provozování veřejné mobilní radiotelefonní sítě, zprostředkovatelská činnost v oblasti telekomunikační a výpočetní a informační techniky, zprostředkovatelská a poradenská činnost v oblasti telekomunikací, výměna, získávání a šíření informací a zpráv prostřednictvím telekomunikační sítě nebo datové sítě nebo sítě výpočetní nebo informační nebo komunikační nebo elektronické techniky nebo satelitů nebo kabelu, šíření elektronických tiskovin, časopisů, periodik a knih prostřednictvím počítačové, datové, elektronické, telekomunikační nebo informační sítě, informační služby na Internetu včetně provozování elektronických nástěnek, diskusních skupin a fór a poskytování přístupu k on-line informačním službám a databázím, telekomunikační služby na Internetu, služby hlasové schránky, telekomunikační služby, služby spočívající v přímém propojení lokální zákaznické pevné sítě se sítí mobilních telefonů, služby krátkých textových zpráv, teletext a služby s ním spojené, poskytování informací (informační kancelář), informační služby na Internetu, provozování internetového vyhledávače, služby elektronické pošty, pronájem telekomunikačních zařízení a přístrojů včetně telefonů, služby zprostředkování zpráv, služby zprostředkování přístupu k počítačové síti, služby datové sítě, přenos dat a informací, služby přístupu a připojení k datovým a informačním sítím a Internetu, pronájem informačních a komunikačních míst, poskytování přístupu na on-line informační služby a databáze, přenos, poskytování nebo vyvolávání informací z počítačové databáze, on-line informační a databázové služby, komunikační služby prostřednictvím Internetu, vnějších sítí a vnitřních sítí a dalších elektronických prostředků; (41) konzultační a školící činnost v oblasti telekomunikační a výpočetní techniky, tvorba elektronických časopisů, periodik a knih v elektronické podobě, provozování počítačových center s přístupem do databází, služby databází a

zpracování databází, výchovná, kulturní, vzdělávací, zábavní a soutěžní činnost, školící činnost, pořádání výchovných, vzdělávacích, kulturních, společenských, soutěžních, zábavných a sportovních akcí, vydavatelská a nakladatelská činnost, tvorba a šíření elektronických časopisů a knih, organizace a pořádání výchovných, vzdělávacích, kulturních nebo vzdělávacích nebo společenských výstav, soutěžní činnost; (42) návrh programového vybavení a databází, aktualizace programového vybavení, programování počítačů, pronájem doby přístupu k databázi, technické studie v oblasti počítačů a programového vybavení, výzkumné, projekční a inženýrské práce v oblasti telekomunikací, informačních technologií, informací a výpočetních služeb, pronájem programového vybavení a počítačů, základní a aplikovaný výzkum v oblasti informačních technologií, přístup k počítačům za účelem podnikání, právní služby, zpravodajství, nahrávání videa, správa výstavních prostor, tvorba WEB, tvorba a poskytování software, tvorba WWW stránek, interaktivních a grafických programů (jejich tvorba), tvorba multimediálních aplikací, tvorba programových projektů, tvorba informačních databází, vyhledávací služby, výzkum, vývoj a tvorba systémů pro elektronické obchodování a příslušného software a hardware, Know-how pro oblast elektronického obchodování a informačních technologií, návrhy, strukturování a programování či jiné vytváření programového vybavení internetových, intranetových či jiných síťových serverů, serverových stanic a systémů, včetně jeho instalace, zavádění, aktualizace a údržby, návrhy, strukturování a programování či jiné vytváření databází, jiných datových systémů a aplikací pro jejich zpracování, včetně poskytování přístupu k nim a jejich instalace, zavádění, aktualizace a údržby, návrhy, strukturování a programování či jiné vytváření internetových či intranetových počítačových stránek a nástěnek (webpages a websites) a internetových či intranetových aplikací, včetně jejich instalace, zavádění, aktualizace a údržby, hosting, hostování (poskytování volného prostoru) pro internetové či intranetové počítačové stránky a nástěnky (webpages a websites) nebo hostování (poskytování volného prostoru) v rámci těchto stránek či nástěnek, hostování (poskytování volného prostoru) pro internetové či intranetové aplikace, převod (konverze) počítačových programů, dat či jiných údajů v elektronické podobě z různých formátů do jiných formátů, převod (konverze) dokumentů, dat či jiných údajů z fyzických médií na elektronická média.

(730) **Eurotel Praha, spol. s r. o.**, Vyskočilova 1442/1b, Praha 4, 14021, CZ

(740) Dana Lukajová, Petráská 12, Praha 1, 11000

(210) **O 344393**

(220) 13.03.2004

(320) 13.03.2004

(511) 16, 35, 36, 38, 41

(540)



(510) (16) papír a výrobky z papíru, tiskárenské výrobky, papírenské výrobky, knihařské výrobky, tiskoviny, fotografie, plakáty, propagační materiály, letáky, tiskopisy, kancelářské potřeby a stroje s výjimkou nábytku, materiál pro umělce, štetce, učební pomůcky v rámci této třídy, umělecké nebo ozdobné předměty z papíru; (35) propagační, inzertní a reklamní činnost, poskytování informací a informačních služeb reklamního nebo obchodního charakteru, informační kancelář komerční, zprostředkování v obchodních vztazích, zprostředkovatelská činnost v obchodu, merchandising, franchising, pomoc při provozování a řízení obchodního podniku, průzkum trhu, administrativní práce, obstaravatelská a zprostředkovatelská činnost v oblasti obchodu, automatizované zpracování dat, služby, které zahrnují záznam, přepis, vypracování, kompilaci přenášeni nebo systematickosti písemných, datových či elektronických sdělení a záznamů, jakož i využívání nebo kompilaci matematických a statistických údajů; (36) sponzoring, shromažďování a poskytování finančních

prostředků zejména v oblasti vzdělávání, kultury, umění, sportu, ekologie, charitativní činnosti v oblasti podpory a ochrany dětí a mládeže, v oblasti sociálních a zdravotních projektů a aktivit fyzickým osobám v životní a sociální tísní, obcím, ostatním právnickým osobám a fyzickým osobám při rozvoji vědy a výzkumu; (38) telekomunikační služby, služby umožňující komunikaci jedné osoby s druhou, telematika, šíření, výměna nebo získávání zpráv a informací, šíření elektronických časopisů, informací, elektronických periodik, knih v elektronické podobě; (41) výchovná a vzdělávací činnost, zábavná, školící, sportovní a kulturní činnost, publikační činnost, vydavatelství, nakladatelství, výstavy nekomerční, pořádání kulturních, společenských, sportovních a benefičních akcí, podpora umělců, podpora kulturních a vzdělávacích projektů, aktivit, výstav a koncertů, poskytování informací a informačních služeb v oblasti kulturní, zábavní, vzdělávací, sportovní.

(730) **Eurotel Praha, spol. s r. o.**, Vyskočilova 1442/1b, Praha 4, 14021, CZ

(740) Dana Lukajová, Petrská 12, Praha 1, 11000

(210) **O 344397**
(220) 15.03.2004
(320) 15.03.2004
(511) 21, 37, 40, 42
(540)



VITRÁŽ

(510) (21) skleněné výrobky - vitráže; (37) restaurování vitráží; (40) zakázková výroba vitráží; (42) design vitráží.

(590) Barevná

(730) **Drábek Milan**, Svor 184, Svor, 47151, CZ

(210) **O 344418**
(220) 15.03.2004
(320) 15.03.2004
(511) 18, 24, 25, 27
(540)

NARDE

(510) (18) kůže, imitace kůže; (24) tkaniny a textilní výrobky, spadající do této třídy, ubrusy; (25) oděvy, obuv a kloboučnické zboží; (27) koberce, rohože.

(730) **GOMEX Trading cz s.r.o.**, Sadová 2655/12, Moravská Ostrava, 70200, CZ

(210) **O 344419**
(220) 15.03.2004
(320) 15.03.2004
(511) 18, 24, 25, 27
(540)

BOWROY

(510) (18) kůže, imitace kůže; (24) tkaniny a textilní výrobky spadající do této třídy; (25) oděvy, obuv, kloboučnické zboží, rifle; (27) koberce, rohože.

(730) **GOMEX Trading cz s.r.o.**, Sadová 2655/12, Moravská Ostrava, 70200, CZ

(210) **O 344420**
(220) 15.03.2004
(320) 15.03.2004
(511) 18, 24, 25, 27
(540)

G-MAX

(510) (18) kůže, imitace kůže; (24) tkaniny a textilní výrobky spadající do této třídy; (25) oděvy, obuv; (27) koberce, rohože.

(730) **GOMEX Trading cz s.r.o.**, Sadová 2655/12, Moravská Ostrava, 70200, CZ

(210) **O 344422**
(220) 15.03.2004

(320) 15.03.2004
(511) 25
(540)

PETER JEANS PJ

(510) (25) oděvy, obuv, rifle.

(730) **GOMEX Trading cz s.r.o.**, Sadová 2655/12, Moravská Ostrava, 70200, CZ

(210) **O 344436**
(220) 16.03.2004
(320) 16.03.2004
(511) 9, 35, 38, 42
(540)

Esemes Echo

(510) (9) počítače a počítačové systémy všeho druhu, včetně počítačů průmyslových a přenosných, veškeré příslušenství pro počítače, zobrazující zařízení počítačů, např. displeje, monitory, projektory, vstupní zařízení počítačů, např. digitizéry, klávesnice, scannery, výstupní zařízení počítačů, např. tiskárny, plotry, osvitové jednotky, zařízení pro síťové spojení počítačů, zařízení pro speciální komponenty, např. paměťová zařízení, čtečky čipových karet, tréninkové simulátory, napájecí zdroje, signální, měřicí a testovací zařízení, deskové paměti, počítačové programy na magnetických nosičích a ostatní příslušenství počítačů, náhradní díly a elektronický spotřební materiál pro uvedené zařízení, např. disky a diskety, čipové karty s inteligencí, telekomunikační zařízení drátová, bezdrátová, družicová a modemy, elektronické databanky, informační soubory a systémy převáděné přes internet, např. automatizované informační systémy vnitřní a vnější, zvukové a obrazové nosiče nahrané i nenahrané, kopírovací technika; (35) obchodní zprostředkovatelské, obchodní informační, obchodní poradenské a obchodní konzultační služby v oblasti informatiky a sdělovací techniky a telekomunikačních služeb, poskytování komerčních multimediálních informací, komerční využití Internetu v oblasti komerčních internetových médií a vyhledávacích služeb, on-line informací, marketingu a personalistiky, obchodní zastoupení tuzemských a zahraničních firem, propagační a obchodní přehledky zboží a služeb, včetně výstav komerčního charakteru, rozmnožovací a reprodukční služby; (38) datové telekomunikační služby, provozování spojových počítačových sítí, přenos zvuku, obrazu a informací pomocí satelitů, obstaravatelská, informační a poradenská činnost v těchto oborech; (42) odborná poradenská, konzultační, inženýrská, projektová a posudková činnost v oboru výpočetní, komunikační a informační techniky a spojových počítačových sítí, navrhování a tvorba softwaru a sítí, internetových stránek, pronajímání počítačového softwaru, skenování a počítačová grafika, služby datové diagnostiky a datové obnovy, integrace počítačových sítí, pronájem výpočetní techniky.

(730) **Effecom, s. r. o.**, Želetavská 1447/5, Praha 4, 14000, CZ

(740) Mgr. Marcela Machatová, Pospíšilova 2, Praha 3, 13000

(210) **O 344442**
(220) 16.03.2004
(320) 16.03.2004
(511) 9, 16, 35, 41, 42
(540)

HISTORICKÁ REVUE

(510) (9) nahrané nosiče informací, dat, zvuku a obrazu, elektronické publikace, zejména s obsahem reportáží, zpráv, informací, elektronické seznamy a adresáře, elektronicky šířené informační materiály, časopisy, knihy, obchodní a odborné publikace; (16) tiskoviny a polygrafické výrobky, periodický a neperiodický tisk, zejména časopisy, noviny, přílohy novin, knihy, prospekty, letáky, brožury, katalogy, seznamy, adresáře, programy, plakáty, fotografie, knihařské výrobky, propagační materiály a předměty z papíru a plastických hmot zahrnutých do třídy 16; (35) reklamní, inzertní a propagační činnost, informační služby v oblasti propagace, inzerce a marketingu, reklama na počítačové komunikační sítí, pronájem reklamních ploch, vydávání reklamních materiálů, zprostředkovatelské služby v uvedených činnostech, zprostředkování obchodu s výrobky; (41) vydavatelská činnost, zejména vydávání časopisů a jiných periodických a neperiodických publikací, vydávání textů, knih a časopisů v elektronické formě, poskytování elektronických publikací (on-line), informace o výchově a vzdělávání, fotografování, fotografické reportáže; (42) grafický design.

- (730) **FORNAX Slovakia s. r. o.**, Pribinova 23, Bratislava, 81011, SK
 (740) DMH - Machatová Marcela patentová a známková kancelář,
 Mgr. Marcela Machatová, Pospíšilova 2, Praha 3, 13000

- (210) **O 344457**
 (220) 16.03.2004
 (320) 16.03.2004
 (511) 9, 38, 42
 (540)



- (510) (9) data, databáze a jiné informační produkty na nosičích dat a v elektronických datových, informačních telekomunikačních sítích všeho druhu, nosiče dat všeho druhu spadající do tř. 9, elektronické a datové sítě, multimediální aplikace, elektronická periodika, počítače, programové vybavení pro informační technologie a pro komunikaci, programové vybavení umožňující elektronické obchodování, nahraný software, počítačové programy; (38) propojování telekomunikační sítě s telekomunikačními sítěmi dalších provozovatelů, poskytování informací a jiných informačních produktů všeho druhu - informační kancelář, přenos veřejných informací, zpráv a obrázků pomocí počítačů, zprostředkování v oblasti telekomunikací, zprostředkovatelské služby v telekomunikačních službách a v oblasti šíření informací, elektronická pošta, poradenská činnost v oblasti telekomunikačních systémů, provozování informačních sítí, systémů a databází, včetně elektronických, zejména on-line systémů; (42) tvorba software, programování, návrh programového vybavení, aktualizace a údržba programového vybavení, programování internetových databázových systémů a internetových aplikací, tvorba multimediálních dokumentů, prezentací, aplikací, katalogů apod., konstrukce WWW prezentací a řešení WWW serverů, tvorba informačních databází, poradenství v oblasti hardware a software.
- (730) **E-LEXICON spol. s r.o.**, Branická 537/103, Praha 4, 14700, CZ
 (740) Šachta, Zmeškal & partneři, Ing. Václav Kratochvíl, Radlická 28/663, Praha 5, 15000

- (210) **O 344463**
 (220) 16.03.2004
 (320) 16.03.2004
 (511) 12, 39
 (540)

ABACAR

- (510) (12) vozidla, dopravní prostředky pozemní, vzdušné nebo vodní; (39) půjčování automobilů, zprostředkování prodeje automobilů, zprostředkování pronájmu automobilů, půjčování dopravních prostředků vodních.
- (730) **Průša Michal**, Chocholeušková 6/37, Praha 8, 18000, CZ

- (210) **O 344467**
 (220) 16.03.2004
 (320) 16.03.2004
 (511) 3, 30, 44
 (540)

Sféra

- (510) (3) kosmetika, kosmetické přípravky a speciální kosmetické přípravky regenerační, výživné, zkrášlující, omlazující a/nebo s imunostimulačními a antioxidačními účinky, mýdla, šampony, čistící mléka pro toaletní účely, přípravky pro péči o oči, pleť a obličej ve všech formách, kosmetické bioinformační přípravky regenerační a detoxikační, soli a extrakty rostlinné, bahenní, rašelinové, vířdelní a lázeňsko-minerální jako přípravky do koupele, přípravky pro péči o ruce a nehty zejména pro zpevňování a regeneraci nehtů i nehtového lůžka, krémy proti vráskám a zmírňující jejich tvorbu, parfumerie a parfémované kosmetické výrobky, veškeré nemedicínální kosmetické přípravky, zubní pasty a přípravky pro péči o zuby a ústní dutinu, masážní přípravky, kosmetické bylinné přípravky, přípravky pro

barvení, péči, výživu vlasů a/nebo pro jejich regeneraci, přípravky a výrobky proti pocení nebo svědivosti pokožky, přípravky podporující vyhlazení jizev, kosmetické oleje, pomády a vazelíny, krémy a roztoky pro sportovce, pro fitness centra i pro zeštíhlovací účely, veškeré ostatní kosmetické přípravky pro péči o tělo spadající do této třídy; (30) potravní doplňky s obsahem esenciálních mastných kyselin, speciální rostlinné polykompozitní bioinformační potravní doplňky fortifikované vitaminy, stopovými prvky a/nebo éterickými oleji, potravní přípravky s antioxidačními účinky, potravní regenerační přípravky rostlinného původu s ionizačními a harmonizujícími účinky k posílení imunity a doplnění energie lidskému organismu, posilující poživatiny bohaté na bílkoviny, specifické nemedicínální doplňky pro výživu lidí na bázi přírodních pryskyřic s obsahem vitaminů ve všech formách, polykompozitní potravní přírodní extrakty s obsahem minerálních látek fortifikované vitaminy a/nebo stopovými prvky, čaje, rostlinné extrakty a odvary z listů, ze semen a z plodů, nenávykové potravní doplňky k překonání zvýšené fyzické zátěže lidského organismu, doplňky stravy pro zvláštní výživu a ke zvýšení odolnosti lidského organismu na bázi souboru enzymů, vše výše uvedené doplňky, přípravky a poživatiny v rámci této třídy; (44) péče o regeneraci a detoxikaci organismu, založená na principu bioinformační terapie a holistickému přístupu k člověku, vycházející z moderních poznatků fyzioterapie, psychotroniky, krystalterapie a biorezonance, péče o hygienu a krásu osob a s celkovým harmonizačním vlivem na energetiku těla.

- (730) **DIOCHI spol. s r. o.**, Weilova 2/1144, Praha 10, 10200, CZ
 (740) Blanka Fišerová, V Kapslovně 11, Praha 3, 13000

- (210) **O 344475**
 (220) 17.03.2004
 (320) 17.03.2004
 (511) 3, 5, 29
 (540)

BIOMAX

- (510) (3) toaletní potřeby, přípravky pro osobní hygienu, prostředky k péči o vlasy, zubní pasty, ústní vody, kosmetika, parfumerie; (5) dietetické a vitaminové přípravky pro léčebné účely a zlepšení tělesné a psychické kondice, farmaceutické výrobky, desinfekční prostředky pro léčebné účely, antiseptika, antimykotika; (29) dietní doplňky na bázi ovoce a zeleniny.
- (730) **FINCLUB PLUS, a.s.**, Vendryně 144, Třinec, 73994, CZ
 (740) Ing. Libor Markes, Grohova 54, Brno, 60200

- (210) **O 344519**
 (220) 18.03.2004
 (320) 18.03.2004
 (511) 41
 (540)



- (510) (41) překladatelské služby, výuka (jazyků), tlumočnické služby.
 (590) Barevná
 (730) **MEDDEL s.r.o.**, Nám. Přemysla Otakara II. 58/16, České Budějovice, 37001, CZ

- (210) **O 344539**
 (220) 18.03.2004
 (320) 18.03.2004
 (511) 16, 35, 36
 (540)



- (510) (16) cenné papíry (tiskopisy); (35) reklama stavebního spoření, průzkum a analýza trhu; (36) provádění bankovních, finančních a peněžních služeb, provozování stavebního spoření, přijímání vkladů od účastníků stavebního spoření a veřejnosti, získávání

finančních zdrojů od jiných věřitelů, úvěrových institucí a dále na finančním trhu vydáváním dluhopisů - cenných papírů, poskytování příspěvků státní podpory účastníkům stavebního spoření, poskytování úvěrů účastníkům stavebního spoření, poskytování komerčních půjček, které slouží dřívější úhradě nákladů na řešení bytové potřeby v případech, kdy účastník nevznikl ještě nárok na poskytnutí úvěru ze stavebního spoření, poskytování jiných úvěrů k financování činností v oblasti bytového hospodářství, poskytování úvěrů k financování jiných úvěrů k financování činností v oblasti bytového hospodářství, poskytování úvěrů obchodním společnostem, na nichž má společnost majetkový podíl, přejímání záruk za půjčky, které by byla společnost oprávněna sama poskytnout, přijímání podílů nebo účastí na obchodních společnostech, které se zabývají výstavbou bytů a rodinných domů nebo výrobou pro tyto účely, úvěrové poradenství, šetření v peněžních záležitostech.

- (590) Barevná
 (730) **VŠEOBECNÁ STAVEBNÍ SPOŘITELNA KOMERČNÍ BANKY, a. s.**, Bělehradská 128/222, Praha 2, 12021, CZ
 (740) PATIS - patentové, technické a informační služby, Ing. Josef Švejnoha, Čajkovského 1282, Pelhřimov, 39301

vkladů od účastníků stavebního spoření a veřejnosti, získávání finančních zdrojů od jiných věřitelů, úvěrových institucí a dále na finančním trhu vydáváním dluhopisů - cenných papírů, poskytování příspěvků státní podpory účastníkům stavebního spoření, poskytování úvěrů účastníkům stavebního spoření, poskytování komerčních půjček, které slouží dřívější úhradě nákladů na řešení bytové potřeby v případech, kdy účastník nevznikl ještě nárok na poskytnutí úvěru ze stavebního spoření, poskytování jiných úvěrů k financování činností v oblasti bytového hospodářství, poskytování úvěrů k financování jiných úvěrů k financování činností v oblasti bytového hospodářství, poskytování úvěrů obchodním společnostem, na nichž má společnost majetkový podíl, přejímání záruk za půjčky, které by byla společnost oprávněna sama poskytnout, přijímání podílů nebo účastí na obchodních společnostech, které se zabývají výstavbou bytů a rodinných domů nebo výrobou pro tyto účely, úvěrové poradenství, šetření v peněžních záležitostech.

- (590) Barevná
 (730) **VŠEOBECNÁ STAVEBNÍ SPOŘITELNA KOMERČNÍ BANKY, a. s.**, Bělehradská 128/222, Praha 2, 12021, CZ
 (740) Ing. Josef Švejnoha, Čajkovského 1282, Pelhřimov, 39301

- (210) **O 344540**
 (220) 18.03.2004
 (320) 18.03.2004
 (511) 16, 35, 36
 (540)

- (210) **O 344542**
 (220) 18.03.2004
 (320) 18.03.2004
 (511) 16, 35, 36
 (540)



- (510) (16) cenné papíry (tiskopisy); (35) reklama stavebního spoření, průzkum a analýza trhu; (36) provádění bankovních, finančních a peněžních služeb, provozování stavebního spoření, přijímání vkladů od účastníků stavebního spoření a veřejnosti, získávání finančních zdrojů od jiných věřitelů, úvěrových institucí a dále na finančním trhu vydáváním dluhopisů - cenných papírů, poskytování příspěvků státní podpory účastníkům stavebního spoření, poskytování úvěrů účastníkům stavebního spoření, poskytování komerčních půjček, které slouží dřívější úhradě nákladů na řešení bytové potřeby v případech, kdy účastník nevznikl ještě nárok na poskytnutí úvěru ze stavebního spoření, poskytování jiných úvěrů k financování činností v oblasti bytového hospodářství, poskytování úvěrů k financování jiných úvěrů k financování činností v oblasti bytového hospodářství, poskytování úvěrů obchodním společnostem, na nichž má společnost majetkový podíl, přejímání záruk za půjčky, které by byla společnost oprávněna sama poskytnout, přijímání podílů nebo účastí na obchodních společnostech, které se zabývají výstavbou bytů a rodinných domů nebo výrobou pro tyto účely, úvěrové poradenství, šetření v peněžních záležitostech.
 (730) **VŠEOBECNÁ STAVEBNÍ SPOŘITELNA KOMERČNÍ BANKY, a. s.**, Bělehradská 128/222, Praha 2, 12021, CZ
 (740) Ing. Josef Švejnoha, Čajkovského 1282, Pelhřimov, 39301

- (510) (16) cenné papíry (tiskopisy); (35) reklama stavebního spoření, průzkum a analýza trhu; (36) provádění bankovních, finančních a peněžních služeb, provozování stavebního spoření, přijímání vkladů od účastníků stavebního spoření a veřejnosti, získávání finančních zdrojů od jiných věřitelů, úvěrových institucí a dále na finančním trhu vydáváním dluhopisů - cenných papírů, poskytování příspěvků státní podpory účastníkům stavebního spoření, poskytování úvěrů účastníkům stavebního spoření, poskytování komerčních půjček, které slouží dřívější úhradě nákladů na řešení bytové potřeby v případech, kdy účastník nevznikl ještě nárok na poskytnutí úvěru ze stavebního spoření, poskytování jiných úvěrů k financování činností v oblasti bytového hospodářství, poskytování úvěrů k financování jiných úvěrů k financování činností v oblasti bytového hospodářství, poskytování úvěrů obchodním společnostem, na nichž má společnost majetkový podíl, přejímání záruk za půjčky, které by byla společnost oprávněna sama poskytnout, přijímání podílů nebo účastí na obchodních společnostech, které se zabývají výstavbou bytů a rodinných domů nebo výrobou pro tyto účely, úvěrové poradenství, šetření v peněžních záležitostech.
 (730) **VŠEOBECNÁ STAVEBNÍ SPOŘITELNA KOMERČNÍ BANKY, a. s.**, Bělehradská 128/222, Praha 2, 12021, CZ
 (740) Ing. Josef Švejnoha, Čajkovského 1282, Pelhřimov, 39301

- (210) **O 344541**
 (220) 18.03.2004
 (320) 18.03.2004
 (511) 16, 35, 36
 (540)

- (210) **O 344543**
 (220) 18.03.2004
 (320) 18.03.2004
 (511) 16, 35, 36
 (540)



MODRÁ PYRAMIDA
 STAVEBNÍ SPOŘITELNA

- (510) (16) cenné papíry (tiskopisy); (35) reklama stavebního spoření, průzkum a analýza trhu; (36) provádění bankovních, finančních a peněžních služeb, provozování stavebního spoření, přijímání



MODRÁ PYRAMIDA
 PRO RODINU A BYDLENÍ

- (510) (16) cenné papíry (tiskopisy); (35) reklama stavebního spoření, průzkum a analýza trhu; (36) provádění bankovních, finančních a peněžních služeb, provozování stavebního spoření, přijímání

vkladů od účastníků stavebního spoření a veřejnosti, získávání finančních zdrojů od jiných věřitelů, úvěrových institucí a dále na finančním trhu vydáváním dluhopisů - cenných papírů, poskytování příspěvků státní podpory účastníkům stavebního spoření, poskytování úvěrů účastníkům stavebního spoření, poskytování komerčních půjček, které slouží dřívější úhradě nákladů na řešení bytové potřeby v případech, kdy účastník nevznikl ještě nárok na poskytnutí úvěru ze stavebního spoření, poskytování jiných úvěrů k financování činností v oblasti bytového hospodářství, poskytování úvěrů k financování jiných úvěrů k financování činností v oblasti bytového hospodářství, poskytování úvěrů obchodním společnostem, na nichž má společnost majetkový podíl, přejímání záruk za půjčky, které by byla společnost oprávněna sama poskytnout, přijímání podílů nebo účastí na obchodních společnostech, které se zabývají výstavbou bytů a rodinných domů nebo výrobou pro tyto účely, úvěrové poradenství, šetření v peněžních záležitostech.

- (590) Barevná
 (730) **VŠEOBECNÁ STAVEBNÍ SPOŘITELNA KOMERČNÍ BANKY, a. s.**, Bělehradská 128/222, Praha 2, 12021, CZ
 (740) Ing. Josef Švejnoha, Čajkovského 1282, Pelhřimov, 39301

vkladů od účastníků stavebního spoření a veřejnosti, získávání finančních zdrojů od jiných věřitelů, úvěrových institucí a dále na finančním trhu vydáváním dluhopisů - cenných papírů, poskytování příspěvků státní podpory účastníkům stavebního spoření, poskytování úvěrů účastníkům stavebního spoření, poskytování komerčních půjček, které slouží dřívější úhradě nákladů na řešení bytové potřeby v případech, kdy účastník nevznikl ještě nárok na poskytnutí úvěru ze stavebního spoření, poskytování jiných úvěrů k financování činností v oblasti bytového hospodářství, poskytování úvěrů k financování jiných úvěrů k financování činností v oblasti bytového hospodářství, poskytování úvěrů obchodním společnostem, na nichž má společnost majetkový podíl, přejímání záruk za půjčky, které by byla společnost oprávněna sama poskytnout, přijímání podílů nebo účastí na obchodních společnostech, které se zabývají výstavbou bytů a rodinných domů nebo výrobou pro tyto účely, úvěrové poradenství, šetření v peněžních záležitostech.

- (590) Barevná
 (730) **VŠEOBECNÁ STAVEBNÍ SPOŘITELNA KOMERČNÍ BANKY, a. s.**, Bělehradská 128/222, Praha 2, 12021, CZ
 (740) Ing. Josef Švejnoha, Čajkovského 1282, Pelhřimov, 39301

- (210) **O 344544**
 (220) 18.03.2004
 (320) 18.03.2004
 (511) 16, 35, 36
 (540)



MODRÁ PYRAMIDA
PRO RODINU A BYDLENÍ

- (510) (16) cenné papíry (tiskopisy); (35) reklama stavebního spoření, průzkum a analýza trhu; (36) provádění bankovních, finančních a peněžních služeb, provozování stavebního spoření, přijímání vkladů od účastníků stavebního spoření a veřejnosti, získávání finančních zdrojů od jiných věřitelů, úvěrových institucí a dále na finančním trhu vydáváním dluhopisů - cenných papírů, poskytování příspěvků státní podpory účastníkům stavebního spoření, poskytování úvěrů účastníkům stavebního spoření, poskytování komerčních půjček, které slouží dřívější úhradě nákladů na řešení bytové potřeby v případech, kdy účastník nevznikl ještě nárok na poskytnutí úvěru ze stavebního spoření, poskytování jiných úvěrů k financování činností v oblasti bytového hospodářství, poskytování úvěrů k financování jiných úvěrů k financování činností v oblasti bytového hospodářství, poskytování úvěrů obchodním společnostem, na nichž má společnost majetkový podíl, přejímání záruk za půjčky, které by byla společnost oprávněna sama poskytnout, přijímání podílů nebo účastí na obchodních společnostech, které se zabývají výstavbou bytů a rodinných domů nebo výrobou pro tyto účely, úvěrové poradenství, šetření v peněžních záležitostech.
 (730) **VŠEOBECNÁ STAVEBNÍ SPOŘITELNA KOMERČNÍ BANKY, a. s.**, Bělehradská 128/222, Praha 2, 12021, CZ
 (740) Ing. Josef Švejnoha, Čajkovského 1282, Pelhřimov, 39301

- (210) **O 344545**
 (220) 18.03.2004
 (320) 18.03.2004
 (511) 16, 35, 36
 (540)



- (510) (16) cenné papíry (tiskopisy); (35) reklama stavebního spoření, průzkum a analýza trhu; (36) provádění bankovních, finančních a peněžních služeb, provozování stavebního spoření, přijímání

- (210) **O 344546**
 (220) 18.03.2004
 (320) 18.03.2004
 (511) 16, 35, 36
 (540)



- (510) (16) cenné papíry (tiskopisy); (35) reklama stavebního spoření, průzkum a analýza trhu; (36) provádění bankovních, finančních a peněžních služeb, provozování stavebního spoření, přijímání vkladů od účastníků stavebního spoření a veřejnosti, získávání finančních zdrojů od jiných věřitelů, úvěrových institucí a dále na finančním trhu vydáváním dluhopisů - cenných papírů, poskytování příspěvků státní podpory účastníkům stavebního spoření, poskytování úvěrů účastníkům stavebního spoření, poskytování komerčních půjček, které slouží dřívější úhradě nákladů na řešení bytové potřeby v případech, kdy účastník nevznikl ještě nárok na poskytnutí úvěru ze stavebního spoření, poskytování jiných úvěrů k financování činností v oblasti bytového hospodářství, poskytování úvěrů k financování jiných úvěrů k financování činností v oblasti bytového hospodářství, poskytování úvěrů obchodním společnostem, na nichž má společnost majetkový podíl, přejímání záruk za půjčky, které by byla společnost oprávněna sama poskytnout, přijímání podílů nebo účastí na obchodních společnostech, které se zabývají výstavbou bytů a rodinných domů nebo výrobou pro tyto účely, úvěrové poradenství, šetření v peněžních záležitostech.
 (730) **VŠEOBECNÁ STAVEBNÍ SPOŘITELNA KOMERČNÍ BANKY, a. s.**, Bělehradská 128/222, Praha 2, 12021, CZ
 (740) Ing. Josef Švejnoha, Čajkovského 1282, Pelhřimov, 39301

- (210) **O 344566**
 (220) 19.03.2004
 (320) 19.03.2004
 (511) 9, 16, 35, 40, 41, 42
 (540)



- (510) (9) časopisy a jiné tiskoviny v elektronické podobě, nosiče záznamů nahrané i nenahrané, počítačové programy, audiovizuální díla na nosičích, (16) tiskoviny všeho druhu,

tiskárenské výrobky, noviny, časopisy, knihy, periodický a neperiodický tisk, fotografie, kalendáře, plakáty, letáky, drobné reklamní předměty z papíru, katalogy, propagační materiály, jako jsou například samolepky, diáře, reklamní tiskoviny, vizitky, hlavičkové papíry; (35) propagační činnost, reklamní činnost, inzertní činnost, reklama na Internetu, prezentace uživatelů na stránkách www v počítačové síti Internet; (40) potisky rozličných výrobků, zejména reklamních; (41) vydavatelská a nakladatelská činnost, publikační činnost, výchovná, vzdělávací a zábavní činnost; (42) poradenská činnost v oblasti technických informací a jejich využití, grafické práce související s časopisy.

(730) **MOTOR-PRESSE BOHEMIA s. r. o.**, U Krčského nádraží 36, Praha 4, 14000, CZ

(740) Ing. Bedřich Janský, Květnická 674/2, Praha 10, 10000

(210) **O 344582**

(220) 19.03.2004

(320) 19.03.2004

(511) 38, 41

(540)

BIG SISTER

(510) (38) televizní vysílání, internetové vysílání, přenos obrazu přes telefon, archivace elektronicky uložených dat nebo dokumentů, vysílání kabelové televize, telekonference, zprávy (zasílání a přijímání), diskusní forum na Internetu, distribuce elektronicky uložených dat nebo dokumentů, přímý přenos přes internet, hlasování on-line, vysílání zábavných pořadů přes internet; (41) digitální zpracování obrazu, filmová tvorba, fotografování, střih videopásků, televizní zábava, internetová zábava, videofilmy, DVD - výroba a nahrávání, videopásky, vydávání elektronických knih a časopisů on line, vydávání knih, provozování nočních klubů, nahrávání videopásek, nahrávací studia - služby, organizování představení, výroba videofilmů, elektronické publikování, služby v oblasti estrádního umění, filmy, informace o možnostech zábavy a rozptýlení, výroba internetových programů z oblasti kultury a zábavy, organizování a vedení zábavy, organizování a vedení zábavy přes internet, zábavní služby.

(730) **K5, spol. s r.o.**, Korunní 5, Praha 2, 12000, CZ

(210) **O 344590**

(220) 19.03.2004

(320) 19.03.2004

(511) 16, 41

(540)



(510) (16) tiskoviny, časopisy, periodika a knihy; (41) výchovná, zábavná a vzdělávací činnost, nakladatelství a vydavatelství.

(590) Barevná

(730) **BURDA Praha, spol. s r. o.**, Uruguayská 17, Praha 2, 12000, CZ

(740) Ing. Jiří Král, Štěpánská 45, Praha 1, 11000

(210) **O 344604**

(220) 19.03.2004

(320) 19.03.2004

(511) 9, 16, 35, 40, 41, 42

(540)



(510) (9) veškeré nosiče informací zvukových a obrazových v rozsahu třídy 9, tiskoviny v elektronické podobě; (16) tiskoviny, časopisy, periodika, knihy, plakáty, fotografie, nástěnné kalendáře, obrazové reprodukce, drobné papírové výrobky,

zejména obtisky, omalovánky, vystřihovánky, obalové materiály spadající do této třídy; (35) inzertní, reklamní a propagační činnost prostřednictvím jakéhokoliv média, reklama plakátová, venkovní reklama, vylepování plakátů, rozšiřování reklamních nebo inzertních materiálů, příprava inzertních sloupků, rozšiřování reklamních materiálů zákazníkům, aktualizování reklamních materiálů, rozšiřování vzorků (zboží), marketingové studie, obchodní nebo podnikatelský průzkum, tvorba reklamních textů, aranžování výkladů, vedení kartoték v počítači, průzkum veřejného mínění, pronájem reklamních ploch, obchodní reklama (pro třetí osoby), zpracování textů, inzerce poštou, systemizace informací do počítačových databází, reklama on-line v počítačové síti, data (vyhledávání) v počítačových souborech (pro třetí osoby), poskytování obchodních nebo podnikatelských informací, podpora rozvoje komerčního využití Internetu a jiných počítačových, datových a komunikačních sítí, on-line inzerce, pomoc při řízení obchodní činnosti, marketing, průzkum a analýza trhu, organizování výstav a veletrhů ke komerčním a obchodním účelům, reprografické práce, odborné obchodní poradenství, umělecká agentura (obchodní vedení); (40) tiskárny a polygrafie, ofsetový tisk, litografické tisky, hlubotisk, sítotisk, kopírování fotografických snímků, fotosazba, rytí, gravírování, vazby publikací, knihařství, informace o zpracovávání a úpravě materiálů; (41) nakladatelství a vydavatelství periodických a neperiodických publikací v tištěné i elektronické podobě, zprostředkovávání výchovné a zábavní činnosti, zprostředkovávání kulturních a uměleckých akcí, soutěží, přednášek apod., organizování kulturních nebo vzdělávacích výstav, organizování a vedení kolokvií, konferencí, kongresů, seminářů, symposií, kulturních nebo vzdělávacích výstav, večírků, činnost knižních klubů, pořady pro rozhlasové a televizní vysílání, ediční činnost, publikační činnost, nahrávání nosičů zvukových nebo obrazových zvukových, půjčování nahraných zvukových a nebo obrazových zvukových záznamů; (42) hosting webových stránek, umístění webových stránek, tvorba WWW stránek, zprostředkovatelská a poradenská činnost v oblasti informatiky, pronájem přístupu do počítačových databází, návrh programového vybavení, aktualizace programového vybavení, údržba programového vybavení, programování počítačů, tvorba systémů pro elektronické obchodování včetně příslušného software a hardware, know-how pro oblast elektronického obchodování a informačních technologií, programování internetových databázových systémů a internetových aplikací, programování multimediálních aplikací, vytváření a modelování 3D animací, interaktivní a grafické programy, tvorba multimediálních dokumentů, prezentací, aplikací, katalogů, konstrukce WWW prezentací a řešení WWW serverů, počítačové animace a vizualizace, programové projekty, tvorba informačních databází.

(730) **M. I. P. Group, a. s.**, Hollarovo náměstí 11, Praha 3, 13000, CZ

(740) Ing. Jana Vandělíková, Hradební 3, Praha 1, 11000

(210) **O 344605**

(220) 19.03.2004

(320) 19.03.2004

(511) 9, 16, 35, 40, 41, 42

(540)



(510) (9) veškeré nosiče informací zvukových a obrazových v rozsahu třídy 9, tiskoviny v elektronické podobě; (16) tiskoviny, časopisy, periodika, knihy, plakáty, fotografie, nástěnné kalendáře, obrazové reprodukce, drobné papírové výrobky, zejména obtisky, omalovánky, vystřihovánky, obalové materiály spadající do této třídy; (35) inzertní, reklamní a propagační činnost prostřednictvím jakéhokoliv média, reklama plakátová, venkovní reklama, vylepování plakátů, rozšiřování reklamních nebo inzertních materiálů, příprava inzertních sloupků, rozšiřování reklamních materiálů zákazníkům, aktualizování reklamních materiálů, rozšiřování vzorků (zboží), marketingové studie, obchodní nebo podnikatelský průzkum, tvorba

reklamních textů, aranžování výkladů, vedení kartoték v počítači, (540) průzkum veřejného mínění, pronájem reklamních ploch, obchodní reklama (pro třetí osoby), zpracovávání textů, inzerce poštou, systemizace informací do počítačových databází, reklama on-line v počítačové síti, data (vyhledávání) v počítačových souborech (pro třetí osoby), poskytování obchodních nebo podnikatelských informací, podpora rozvoje komerčního využití Internetu a jiných počítačových, datových a komunikačních sítí, on-line inzerce, pomoc při řízení obchodní činnosti, marketing, průzkum a analýza trhu, organizování výstav a veletrhů ke komerčním a obchodním účelům, reprografické práce, odborné obchodní poradenství, umělecká agentura (obchodní vedení); (40) tiskárny a polygrafie, ofsetový tisk, litografické tisky, hlubotisk, sítotisk, kopírování fotografických snímků, fotosazba, rytí, gravírování, vazby publikací, knihařství, informace o zpracovávání a úpravě materiálů; (41) nakladatelství a vydavatelství periodických a neperiodických publikací v tištěné i elektronické podobě, zprostředkovávání výchovné a zábavní činnosti, zprostředkovávání kulturních a uměleckých akcí, soutěží, přednášek apod., organizování kulturních nebo vzdělávacích výstav, organizování a vedení kolokvií, konferencí, kongresů, seminářů, sympozií, kulturních nebo vzdělávacích výstav, večírků, činnost knižních klubů, pořady pro rozhlasové a televizní vysílání, ediční činnost, publikační činnost, nahrávání nosičů zvukových nebo obrazově zvukových, půjčování nahraných zvukových a nebo obrazově zvukových záznamů; (42) hosting webových stránek, umístování webových stránek, tvorba WWW stránek, zprostředkovatelská a poradenská činnost v oblasti informatiky, pronájem přístupu do počítačových databází, návrh programového vybavení, aktualizace programového vybavení, údržba programového vybavení, programování počítačů, tvorba systémů pro elektronické obchodování včetně příslušného software a hardware, know-how pro oblast elektronického obchodování a informačních technologií, programování internetových databázových systémů a internetových aplikací, programování multimediálních aplikací, vytváření a modelování 3D animací, interaktivní a grafické programy, tvorba multimediálních dokumentů, prezentací, aplikací, katalogů, konstrukce WWW prezentací a řešení WWW serverů, počítačové animace a vizualizace, programové projekty, tvorba informačních databází.

(590) Barevná

(730) **M. I. P. Group, a. s.**, Hollarovo náměstí 11, Praha 3, 13000, CZ

(740) Ing. Jana Vandělíková, Hradební 3, Praha 1, 11000

(210) **O 344606**

(220) 19.03.2004

(320) 19.03.2004

(511) 41

(540)



(510) (41) informace o výchově a vzdělávání, elektronické publikování, vydávání knih, vydávání textů s výjimkou reklamních nebo náborových, vyučování a vzdělávání, školení, organizování kulturních nebo vzdělávacích výstav, organizování a vedení kongresů, organizování a vedení konferencí, organizování a vedení seminářů, organizování a vedení sympozií.

(730) **Hanuš Miroslav**, Juarezova 17, Praha 6, 16000, CZ

(210) **O 344621**

(220) 22.03.2004

(320) 22.03.2004

(511) 32



(510) (32) minerální, šumivé a stolní vody, nealkoholické nápoje, nealkoholické nápoje obohacené minerály nebo vitamíny, iontové a energetické nealkoholické nápoje, ovocné a zeleninové nápoje a šťávy, džusy, sirupy a jiné přípravky na výrobu nápojů.

(590) Barevná

(730) **"SELIKO-SLOVAKIA " spol. s r.o.**, Jarmočná 73, Modrý Kameň, 99201, SK

(740) **KUDRLIČKA & SEDLÁK** Advokátní, patentová a známková kancelář, Ing. Jiří Sedlák, Husova 16, České Budějovice, 37001

(210) **O 344622**

(220) 22.03.2004

(320) 22.03.2004

(511) 1

(540)

DVORECKÝ AGROFERM

(510) (1) hnojiva organická.

(730) **AGROPODNIK DVORCE, a.s.**, Olomoucká 373, Dvorce, 79368, CZ(210) **O 344623**

(220) 22.03.2004

(320) 22.03.2004

(511) 32, 33

(540)



(510) (32) nealkoholické nápoje sycené i nesycené, včetně nápojů minerálních, šumivých, iontových a energetických, sirupy, koncentráty a jiné přípravky pro přípravu nápojů, ovocné a zeleninové šťávy, mošty, ovocné nektary a nápoje z ovocných šťáv, stolní a minerální vody, diabetické a dietetické nápoje neléčebné, práškové nealkoholické nápoje, práškové přípravky a příchutě pro výrobu nealkoholických nápojů a likérů, obohacené vitamínové nápoje a koncentráty, nealkoholické aperitivy, pivo, dětské a nealkoholické sekty; (33) alkoholické nápoje, zejména likéry, destiláty, lihoviny, vína všeho druhu, včetně odrůdových révových vín, archivů, vín šumivých, perlivých a sektů, vín pro trávení, vinných nápojů a stříků, nízkoalkoholické míchané nápoje, bowle a jiné alkoholické nápoje obsahující ovoce.

(730) **LN GROUP s. r. o.**, Střelice 42, Uničov, 78391, CZ

(740) ing. Petr Soukup, Švédská 3, Olomouc, 77200

(210) **O 344625**

(220) 22.03.2004

(320) 22.03.2004

(511) 9, 37, 42

(540)



(510) (9) elektrická a elektronická zařízení, přístroje, systémy a čidla pro vědecké, technické a laboratorní účely, pro průmysl, zemědělství a lesnictví, zařízení a přístroje pro měření,

signalizaci, kontrolu a inspekci, zařízení, přístroje a nástroje pro vedení, přepínání, přeměnu, akumulaci, regulaci nebo řízení elektrického proudu, přístroje pro záznam, převod, reprodukci zvuku nebo obrazu, přístroje pro zpracování informací, počítače a počítačové periferní zařízení, nosiče dat a záznamů, i optické, obrazové a zvukové, včetně CD ROM, DVD ROM, elektronické publikace s možností stažení, počítačové programy, software a nahrané počítačové programy operačních systémů s možností stažení, softwarové produkty a programy pro zpracování dat (pokud jsou zařazené ve třídě 9); (37) stavby, opravy, montáže, instalace a servis záruční i pozáruční pro všechna shora uvedená zařízení, přístroje, čidla, systémy a sítě; (42) výzkum, vývoj, technický průzkum, konzultace, inženýrské práce, expertizy, projektování, návrhy a konstrukce shora uvedených zařízení, přístrojů, systémů, čidel a sítí, těž poradenství, analýzy, průzkum, studie, prognózy a modely zejména v oblasti shora uvedených produktů, návrh a vývoj počítačového hardwaru a softwaru, programování a tvorba počítačových aplikací, upgrade počítačových programů včetně obnovování, vytváření a udržování počítačovýchází dat a databázových aplikací, instalace a aktualizování počítačových programů a jejich udržování, vyhodnocovací a prezentační programy zjištěných či naměřených dat, pronájem počítačů a software, počítačové systémové analýzy, převod dat a počítačových programů, správa sítí, tvorba a správa webových stránek, hosting webových stránek.



(510) (11) přístroje pro ventilaci (odsavače par) a pro vaření.
(730) **INCOS ALFA, spol. s r.o.**, Drnovská 24, Praha 6, 16100, CZ

(210) **O 344672**
(220) 23.03.2004
(320) 23.03.2004
(511) 25, 35, 42
(540)



(510) (25) oděvy, obuv a oděvní doplňky všeho druhu a to kravaty, šály, šátky, pokrývky hlavy, opasky; (35) propagační a reklamní služby, návrhy a realizace výstav ke komerčním a reklamním účelům, zprostředkovatelská činnost v oblasti obchodu, poradenství v obchodní činnosti a v oblasti reklamy; (42) designérské práce, grafické práce, návrhy interiérů, interiérová tvorba (design interiérových doplňků), tvorba firemního image a firemního stylu pro třetí osoby.
(730) **Ing. Zdenek Hrnčíř - HRNCIR design**, Vlastimila Moravce 30, Nové Město nad Metují, 54901, CZ

(210) **O 344678**
(220) 23.03.2004
(320) 23.03.2004
(511) 1, 5, 6, 7, 8, 9, 12, 16, 17, 20, 21, 22, 25, 31
(540)



(510) (1) chemické výrobky určené pro průmysl, vědu a fotografii, jakož i pro zemědělství, zahradnictví a lesnictví, umělé pryskyřice v surovém stavu, plastické hmoty v surovém stavu, hnojiva pro půdu, hasicí přístroje (složení), prostředky pro kalení a letování kovů, chemické výrobky určené ke konzervování potravin, tříslicí materiály, lepidla pro průmysl; (5) farmaceutické a veterinářské výrobky, hygienické výrobky pro léčebné účely, diabetické přípravky pro léčebné účely, diabetické přípravky pro léčebné účely, potraviny pro batolata, náplasti, obvazový materiál, materiály pro plombování zubů a pro zubní otisky, dezinfekční přípravky, výrobky pro hubení škodlivých zvířat, fungicidy, herbicidy; (6) obecné kovy a jejich slitiny, kovové stavební materiály, kovové stavební materiály přenosné, kovové materiály pro železnice, kovové kabely a dráty neelektrické, kovové potřeby zámečnické a klempířské, kovové trubky, seřfy, kovové výrobky, které nejsou uvedeny v jiných třídách rudy; (7) stroje a obráběcí stroje, motory (s výjimkou motorů pro pozemní vozidla), spojky a transmisní zařízení mimo ty, které jsou pro pozemní vozidla, zemědělské nástroje, kromě nástrojů poháněných ručně, líhně pro vejce; (8) nářadí a nástroje s ručním pohonem, nože, vidličky a lžíce, sečné zbraně, břitvy; (9) přístroje a nástroje vědecké, námořní, geodetické, fotografické, filmové, optické, přístroje pro vážení, měření, signalizaci, kontrolu (inspekci), záchranu a přístroje pro vyučování, přístroje a nástroje pro vedení, přepínání, přeměnu,

(590) Barevná
(730) **Zelený Roman**, Americká 2487, Kladno II, 27201, CZ

(210) **O 344626**
(220) 22.03.2004
(320) 22.03.2004
(511) 9, 12, 37
(540)

BLUETUNING

(510) (9) zabezpečovací zařízení proti krádeži (elektronická i mechanická); (12) zabezpečovací poplašné zařízení (alarmy) do vozidel; (37) opravy automobilů, změna podsvitu přístrojů a interiéru automobilu, oprava a úpravy elektroinstalace automobilu, instalace elektronických zařízení.
(730) **Hák Ondřej**, Toušická 558, Praha 9, 19016, CZ

(210) **O 344628**
(220) 22.03.2004
(320) 22.03.2004
(511) 26, 31, 35, 41, 44
(540)

FLORA SERVIS

(510) (26) umělé květiny, stuh; (31) výrobky zemědělské a zahradnické jako např. květiny živé a suché, semena; (35) zprostředkovatelská, konzultační a poradenská činnost v oblasti obchodu, reklama, propagace, inzerce poskytování obchodních informací prostřednictvím všech druhů médií, marketing, organizování komerčních a reklamních výstav, veletrhů, přehlídek a podobných akcí; (41) organizování kulturních nebo vzdělávacích výstav, veletrhů, přehlídek a podobných akcí, výuka a školení, pronájem květin a květinových dekorací; (44) aranžování květin, poradenská a projekční činnost v oblasti zahradnictví a květinářství.
(730) **Pejpalová Jarmila**, Bubenské nábřeží 9, Praha 7, 17000, CZ
(740) Ing. Michal Jupa, Na Baních 1385, Praha 5 - Zbraslav, 15600

(210) **O 344632**
(220) 22.03.2004
(320) 22.03.2004
(511) 11

akumulaci, regulaci nebo řízení elektrického proudu, přístroje pro záznam, převod, reprodukci zvuku nebo obrazu, magnetické nosiče zvukových záznamů, gramofonové desky, automatické distributory a mechanismy pro přístroje a mince, zapisovací pokladny, počítačové stroje, přístroje pro zpracování informací a počítače, hasicí přístroje; (12) vozidla, dopravní prostředky pozemní, vzdušné nebo vodní; (16) papír, lepenka a výrobky z těchto materiálů, které nejsou zařazeny do jiných tříd, tiskárenské výrobky, potřeby pro knižní vazby, fotografie, papírenské zboží, lepidla pro papírenství nebo domácnost, materiál pro umělce, štetce, psací stroje a kancelářské potřeby (vyjímaje nábytek), učební a vyučovací pomůcky s výjimkou přístrojů, plastické obaly (nezařazené do jiných tříd), tiskařské typy, štočky; (17) kaučuk, gutaperča, guma, azbest, slída a výrobky z těchto materiálů, které nejsou zahrnuty do jiných tříd, polotovary z plastických hmot, materiály těsnící, ucpávací a izolační, ohebné trubky nekovové; (20) nábytek, zrcadla, rámy, výrobky nejmenované v jiných třídách ze dřeva, korku, rákosu, vrbového proutí, z rohu, kostí, slonoviny, z kostic, želoviny, jantaru, perletí, mošské pěny, náhražky všech těchto materiálů nebo náhražky z plastických hmot; (21) náčiní a nádoby pro domácnost nebo kuchyň (nikoliv z drahých kovů, ani postříbřených nebo pozlacených kovů), hřebeny a mycí houby, kartáče (s výjimkou štětců), materiály pro výrobu kartáčů, čistící potřeby, drátky na čištění parket, sklo surové nebo opracované (s výjimkou stavebního skla), sklo, porcelán a majolika neobsazené v jiných třídách; (22) lana, provazy, síťky, stany, plachty, plachtoviny, pytle (neobsazené v jiných třídách), materiál na vycpávky (s výjimkou kaučuku nebo plastických hmot), textilní materiály ze surových vláken; (25) oděvy, obuv, kloboučnické zboží; (31) výrobky zemědělské, zahradnické, lesní a zrní neuvedené v jiných třídách, živá zvířata, čerstvé ovoce a zelenina, osivo, rostliny a přírodní květiny, krmivo pro zvířata, slad.

- (730) **HERMANN MEYER KOMMANDIT GESELLSCHAFT**, Halstenbeker weg 100, Rellingen, 25454, DE
(740) JUDr. Petr Novotný, Platněřská 2, Praha 1, 11000

- (210) **O 344679**
(220) 23.03.2004
(320) 23.03.2004
(511) 35, 41
(540)



Slavnosti ohně

- (510) (35) propagační a reklamní činnost; (41) kulturní, zábavní a sportovní činnost.
(730) **SPHD Exheredis**, Kosmonautů 244, Pardubice, 53009, CZ

- (210) **O 344699**
(220) 23.03.2004
(320) 23.03.2004
(511) 9, 16, 36
(540)

DYNAMIK

- (510) (9) informace z oblasti pojišťovnictví v elektronické podobě na nosičích zařazených ve třídě 9; (16) informace z oblasti pojišťovnictví na nosičích zařazených ve třídě 16, zejména informační brožury a letáky, formuláře, karty, kalendáře; (36) pojištění, služby a poradenství v oblasti pojišťovnictví, poskytování informací z oblasti pojišťovnictví prostřednictvím informačních a datových médií všeho druhu.
(730) **Česká pojišťovna a. s.**, Spálená 75/16, Praha 1, 11304, CZ
(740) Kocián Šolc Balaščík advokátní kancelář, Mgr. Lenka Peštová, Jungmannova 24, Praha 1, 11000

- (210) **O 344701**
(220) 23.03.2004
(320) 23.03.2004
(511) 9, 16, 36

(540)

MANAŽER

- (510) (9) informace z oblasti pojišťovnictví v elektronické podobě na nosičích zařazených ve třídě 9; (16) informace z oblasti pojišťovnictví na nosičích zařazených ve třídě 16, zejména informační brožury a letáky, formuláře, karty, kalendáře; (36) pojištění, služby a poradenství v oblasti pojišťovnictví, poskytování informací z oblasti pojišťovnictví prostřednictvím informačních a datových médií všeho druhu.
(730) **Česká pojišťovna a. s.**, Spálená 75/16, Praha 1, 11304, CZ
(740) Kocián Šolc Balaščík advokátní kancelář, Mgr. Lenka Peštová, Jungmannova 24, Praha 1, 11000

- (210) **O 344722**
(220) 24.03.2004
(320) 24.03.2004
(511) 7, 9, 37
(540)

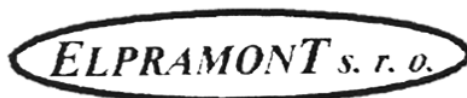

- (510) (7) elektromotory s výjimkou motorů pro pozemní vozidla; (9) přístroje a nástroje pro vedení, přepínání, přeměnu, akumulaci, regulaci nebo řízení elektrického proudu, elektrorozvaděče; (37) instalace, opravy, údržba a revize elektrických strojů, přístrojů a zařízení.
(730) **ELPRAMONT, s. r. o.**, Lašňany 424, Bělkovice - Lašňany, 78315, CZ
(740) Ing. Zdeněk Kučera, Padělky 548 (P.O.Box 92), Slušovice, 76315

- (210) **O 344728**
(220) 24.03.2004
(320) 24.03.2004
(511) 3, 24, 25, 26, 30, 32
(540)



- (510) (3) mýdla, parfumerie, vonné oleje, kosmetika, vlasové vody, zubní pasty; (24) pokrývky včetně cestovních pokrývek, ložní prádlo, textilní zboží nezařazené v jiných třídách; (25) oděvy, saka, kalhoty, svetry, košile, obleky, sukně, pláště, kostýmy, mikiny, cvičební úbory, oděvní doplňky, kravaty, motýlky, šály, rukavice, klobouky, čepice, ponožky, spodní prádlo, blůzy, barety, šátky, podkolenky, turistické oděvy, pracovní oděvy, oděvy pro volný čas zejména pro sport, obleky pro plavání, příležitostné oblečení včetně plavek, sportovní oblečení, nátělníky, trička, pulovry, kabáty, pyžama, noční oblečení, tepláky a teplákové soupravy, bundy (letní a zimní), šaty, obuv; (26) ozdobné stuhy, řadové stužky, lemovky, nárameníky, společenské nebo spolkové ozdobné drobné předměty - v rámci této třídy, šněrovačla; (30) jídlo a přísady do jídla, snídaně, cereálie a cereální potraviny k přímé spotřebě včetně výrobků z pšenice, žita, ječmene, kukuřice, ovsa a rýže, výrobky z obilnin obsahující čokoládu nebo čokoládovou příchut' nebo jinak ochucené, zejména medem a ovocem, mouka a obilné výrobky určené k lidské výživě, např. ovesné a kukuřičné vločky, trvanlivé pekárenské výrobky - mšlí tyčinky, sypané mšlí, cornfleks, popcorn, toastové pečivo, vafle, lívance a další pekařské zboží, suchary a sušenky, keksy, biskvity, oplatky, jemné pečivo a cukrovinky, zmrzlina, káva, čaj, kakao, cukr, rýže, tapioka, ságo, kávové náhražky; (32) minerální vody, stolní vody, limonády, výrobky z minerálních vod.
(590) Barevná

(730) **Karlovarské minerální vody, a. s.**, Horova 3, Karlovy Vary, 36021, CZ

(740) JUDr. Josef Mrázek, Křižíkova 1, Praha 8, 18600

(210) **O 344729**

(220) 24.03.2004

(320) 24.03.2004

(511) 3, 24, 25, 26, 30, 32

(540)



(510) (3) mýdla, parfumerie, vonné oleje, kosmetika, vlasové vody, zubní pasty; (24) pokrývky včetně cestovních pokrývek, ložní prádlo, textilní zboží nezařazené v jiných třídách; (25) oděvy, saka, kalhoty, svetry, košile, obleky, sukně, pláště, kostýmy, mikiny, cvičební úbory, oděvní doplňky, kravaty, motýlky, šály, rukavice, klobouky, čepice, ponožky, spodní prádlo, blůzy, barety, šátky, podkolenky, turistické oděvy, pracovní oděvy, oděvy pro volný čas zejména pro sport, obleky pro plavání, příležitostné oblečení včetně plavek, sportovní oblečení, nátělníky, trička, pulovry, kabáty, pyžama, noční oblečení, tepláky a teplákové soupravy, bundy (letní a zimní), šaty, obuv; (26) ozdobné stuhy, řadové stužky, lemovky, nárameníky, společenské nebo spolkové ozdobné drobné předměty - v rámci této třídy, šněrovačká; (30) jídlo a přísady do jídla, snídaně cereálie a cereální potraviny k přímé spotřebě včetně výrobků z pšenice, žita, ječmene, kukuřice, ovesa a rýže, výrobky z obilnin obsahující čokoládu nebo čokoládovou příchuť nebo jinak ochucené, zejména medem a ovocem, mouka a obilné výrobky určené k lidské výživě, např. ovesné a kukuřičné vločky, trvanlivé pečárenské výrobky - mšlí tyčinky, sypané mšlí, cornfleks, popcorn, toastové pečivo, vafle, lívance a další pekařské zboží, suchary a sušenky, kekсы, biskvity, oplatky, jemné pečivo a cukrovinky, zmrzliny, káva, čaj, kakao, cukr, rýže, tapioka, ságo, kávové náhražky; (32) minerální vody, stolní vody, limonády, výrobky z minerálních vod.

(590) Barevná

(730) **Karlovarské minerální vody, a. s.**, Horova 3, Karlovy Vary, 36021, CZ

(740) JUDr. Josef Mrázek, Křižíkova 1, Praha 8, 18600

(210) **O 344730**

(220) 24.03.2004

(320) 24.03.2004

(511) 37, 38, 42, 45

(540)

PEN - COM

(510) (37) stavebnictví, opravy, instalační služby, dozor nad stavbami, stavební informace, izolování staveb, provádění staveb, jejich změn a odstraňování, klempířství a instalatérství, zednické služby, montáž, údržba a opravy strojů, instalace a opravy elektronických zařízení, montáž, opravy a údržba vyhrazených elektrických zařízení, revize vyhrazených elektrických zařízení, informace o opravách, obnova strojů (použitých nebo částečně zničených), odrušování elektrických přístrojů, pronájem stavebních strojů a zařízení, elektromontáže, slaboproudé montáže; (38) elektronická pošta, posílání zpráv, provozování počítačových sítí, poskytování telekomunikačních připojení ke globální počítačové síti, poskytování uživatelského přístupu ke globální počítačové síti, pronájem přístrojů a zařízení pro přenos zpráv a informací, přenašení pomocí satelitních družic, přenašení telegramů, přenos faxem, přenos zpráv a obrázků pomocí počítače, půjčování faxů, modemů, telefonů a telekomunikačních zařízení, směrovací a spojovací služby pro telekomunikace, spojení pomocí sítí optických vláken, telefonické služby, telegrafická komunikace, telegrafní služby, počítačová komunikace, informace o telekomunikaci, komunikace a transakce v síti, telexové služby, telekonferenční služby, služby zabezpečující audiovizuální komunikaci prostřednictvím informačních a telekomunikačních sítí, např. počítačové sítě

Internet, satelitu, poskytování přístupu k Internetu, rozšiřování, zveřejňování a přenos informací prostřednictvím informačních a telekomunikačních prostředků a sítí, satelitů, výměna a šíření informací a zpráv prostřednictvím telekomunikační sítě, datové sítě, informační nebo komunikační nebo elektronické techniky, komunikace pomocí počítačových terminálů, telegrafu, dálkopisu, telefonu, mobilních telekomunikačních sítíových služeb s využitím drátového vedení a nebo satelitů a nebo mikrovlnného spojení a nebo radiového spojení; (42) inženýrská činnost, inženýrské práce (expertízy), zkoušky materiálů, navrhování (průmyslový design), projektová činnost ve výstavbě, projektová činnost, studie technických projektů, zeměměřičství, aktualizace počítačových programů, instalace počítačových programů, kopírování počítačových programů, obnova počítačových dat, počítačové programování, tvorba počítačových systémů, testování, měření a analýzy - termovizní měření, termovizní diagnostika; (45) poradenství v oblasti bezpečnosti, otevírání bezpečnostních zámek, hlídačské noční služba, monitorování bezpečnostních a poplašných zařízení, strážní hlídka, bezpečnostní služby na ochranu majetku a osob.

(730) **PEN - COM s. r. o.**, Porážkova 1132/42, Ostrava - Moravská Ostrava, 70200, CZ

(740) Ing. Pavel Nádvořník, Sokola Tůmy 1, Ostrava-Hulváky, 70900

(210) **O 344733**

(220) 24.03.2004

(320) 24.03.2004

(511) 3, 14, 18, 25

(540)

HATEA

(510) (3) výrobky voňavkářské včetně vonných olejů, mýdla, zubní pasty a prášky, vlasové vody, barvy na vlasy a další toaletní kosmetické a hygienické potřeby zařazené do této třídy; (14) klenoty, šperky, výrobky z imitace drahých kovů, sklo bižuterní, ozdobné jehlice, manžetové knoflíky; (18) tašky, kabelky, batohy, kosmetické tašky, kosmetické kufříky, náprsní tašky, klíčenky, deštníky a kožené výrobky v rámci třídy 18; (25) dámské, pánské a dětské oděvy a oblečení, sportovní oděvy a oblečení, plavky, oblečení pro volný čas, noční oblečení, dámské, pánské a dětské prádlo, spodní prádlo, bezešvé prádlo, termo prádlo, ponožky, podkolenky, punčochové zboží, čelenky, čepice, rukavice, šály, šátky, pánská, dámská a dětská obuv, sportovní obuv.

(730) **HATEA s.r.o.**, Lonkova 510, Pardubice, 53009, CZ

(740) Ing. Radmila Baumová, Nádražní 29, Žďár nad Sázavou, 59101

(210) **O 344751**

(220) 24.03.2004

(320) 24.03.2004

(511) 3, 4, 5, 7, 8, 9, 10, 20, 21, 28, 29, 35

(540)



(510) (3) prací a bělicí přípravky, čisticí přípravky, lešticí přípravky, odmašťovací přípravky, výrobky kosmetické, voňavkářské, včetně éterických olejů, vodičky na vlasy, zubní pasty, zubní prášky; (4) motorové oleje, oleje na ochranu kovových předmětů a jejich částí; (5) přípravky na hubnutí pro léčebné účely; (7) elektrospotřebiče pro domácnost v rámci této třídy; (8) nářadí a nástroje s ručním pohonem, nože, vidličky a lžíce, nožnířské výrobky, břitvy, holicí stroje; (9) nosiče zvukových nahrávek; (10) masážní přístroje; (20) nafukovací matrace, nafukovací postele, lehátka skládací, nafukovací sedací soupravy; (21) náčiní a nádoby pro domácnost nebo kuchyň, zejména kuchyňské nádoby, pánve a hrnce, hřebeny a mycí houby, kartáče, čisticí potřeby; (28) hry a hračky, fitness a sportovní nářadí, sportovní potřeby zařazené ve třídě 28; (29) přípravky na hubnutí neléčebné jako doplňky stravy v rámci této třídy; (35) reklamní činnost, zejména teleshopping, reklama v televizi, tištěná inzercie a reklama, činnost propagační agentury, předvádění zboží,

zprostředkování obchodní činnosti se zbožím, vydávání propagačních materiálů, katalogů a informačních materiálů souvisejících s televizní reklamou, prodej zboží přes Internet.

- (590) Barevná
(730) **Yellow & Blue, s.r.o.**, Na Poříčí 42, Praha 1, 11000, CZ
(740) Linklaters v.o.s., Mgr. Karin Pomaizlová, advokátka, Na Příkopě 19, Praha 1, 11719

(210) **O 344752**

- (220) 24.03.2004
(320) 24.03.2004
(511) 35, 41
(540)

Shadows of Stars

- (510) (35) agenturní činnost - obchodní vedení umělecké agentury, reklamní a propagační činnost; (41) pořádání kulturních a uměleckých akcí.
(730) **Křenová Mariana**, Baranova 4, Praha 3, 13000, CZ

(210) **O 344759**

- (220) 24.03.2004
(320) 24.03.2004
(511) 18, 25, 26
(540)

DONNAMICA

- (510) (18) kůže, imitace kůže, výrobky z těchto materiálů, které nejsou zahrnuty do jiných tříd, kůže ze zvířat, kufry a zavazadla, deštníky, slunečníky a hole, biče a sedlářské výrobky; (25) oděvy, obuv, kloboučnické zboží; (26) krajky a výšivky, stuhy a tkaničky, knoflíky, háčky a očka, poutka - galanterie, špendlíky a jehly, umělé květiny.
(730) **S.T.S. SWIFT TEXTILE SERVIS s.r.o.**, Pražská 23, Plzeň, 30150, CZ

(210) **O 344772**

- (220) 25.03.2004
(320) 25.03.2004
(511) 2, 16, 19
(540)

VITON

- (510) (2) nátěrové hmoty a pomocné přípravky, barvy tiskařské, mořidla, barviva, malířské nátěry, barvy, laky, materiály chemické pro povrchovou úpravu, pryskyřice přírodní v surovém stavu, pigmenty anorganické a organické, pigmentové pasty pro různé použití, barvy práškové a plniva, těsnící tmely, nástřikové hmoty, kovy listkové a práškové pro malíře a dekorátéry, tiskaře a umělce, fermeže, rozpouštědla, ochranné přípravky proti korozi a deteriorizaci dřeva; (16) štětce natěrací kulaté, ploché, fládrovací, zároháky, linkovací a štětce pro speciální účely zařazené ve tř. 16, štětky malířské kulaté a hranaté, malířské válečky na nanášení barev, štětce školní, malířské a umělecké z jemných vlasů i štětčinové, kartonáže a obalové prostředky spadající do této třídy; (19) barvy fasádní, barvy pro stavební účely, maltovinová pojiva, nástřikové omítkové hmoty, lité podlahy, asfaltové nátěry, stavební nástřikové hmoty na bázi organických pojiv a organických plnidel, žáruvzdorné materiály, zateplovací systémy.
(730) **VITON s.r.o.**, tř. ČSA 609/II, Veselí nad Lužnicí, 39182, CZ

(210) **O 344774**

- (220) 25.03.2004
(320) 25.03.2004
(511) 6, 39
(540)



- (510) (6) kovový šrot, tříděný kovový šrot; (39) nakládání s odpady - výkup, svoz, třídění a ukládání nebezpečných odpadů.

- (730) **ALLMETAL s.r.o.**, Lípa 303, Lípa, 76311, CZ
(740) Ing. Zdeněk Kučera, Padělký 548, Slušovice, 76315

(210) **O 344775**

- (220) 25.03.2004
(320) 25.03.2004
(511) 1
(540)

LOVOFERT NP

- (510) (1) kombinované hnojivo NP.
(730) **Lovochemie, a.s.**, Terežinská 57, Lovosice, 41017, CZ

(210) **O 344776**

- (220) 25.03.2004
(320) 25.03.2004
(511) 1
(540)

LOVOFERT LAD

- (510) (1) hnojivo ledek amonný s dolomitem.
(730) **Lovochemie, a.s.**, Terežinská 57, Lovosice, 41017, CZ

(210) **O 344777**

- (220) 25.03.2004
(320) 25.03.2004
(511) 1
(540)

LOVOFERT NPK

- (510) (1) kombinované hnojivo NPK.
(730) **Lovochemie, a.s.**, Terežinská 57, Lovosice, 41017, CZ

(210) **O 344778**

- (220) 25.03.2004
(320) 25.03.2004
(511) 1
(540)

LOVODASA

- (510) (1) hnojivo s obsahem síry a dusíku.
(730) **Lovochemie, a.s.**, Terežinská 57, Lovosice, 41017, CZ

(210) **O 344779**

- (220) 25.03.2004
(320) 25.03.2004
(511) 1
(540)

LOVOFERT LAS

- (510) (1) hnojivo ledek amonný se síranem vápenatým.
(730) **Lovochemie, a.s.**, Terežinská 57, Lovosice, 41017, CZ

(210) **O 344780**

- (220) 25.03.2004
(320) 25.03.2004
(511) 1
(540)

LOVOFERT LAV

- (510) (1) hnojivo ledek amonný s vápencem.
(730) **Lovochemie, a.s.**, Terežinská 57, Lovosice, 41017, CZ

(210) **O 344781**

- (220) 25.03.2004
(320) 25.03.2004
(511) 1
(540)

LOVOFERT LV

- (510) (1) hnojivo ledek vápenatý.
(730) **Lovochemie, a.s.**, Terežinská 57, Lovosice, 41017, CZ

(210) **O 344794**

- (220) 25.03.2004
(320) 25.03.2004
(511) 41, 43

(540)



(510) (41) organizování sportovních soutěží; (43) ubytovací služby.
(730) **QATAR SPORT s.r.o.**, Diskařská 100, Praha 6, 16900, CZ

(210) **O 344798**
(220) 25.03.2004
(320) 25.03.2004
(511) 34
(540)



(510) (34) doutníky a cigarety obsahující tabák a hřebíček.
(590) Barevná
(730) **PT.DJARUM**, Jalan Jend.A.Yani 28, Kudus, ID
(740) **ROTT, RŮŽIČKA & GUTTMANN Patent.**, známk. a advokát. kancelář, JUDr. Vladimír Rott, Nad Štolou 12, Praha 7, 17000

(210) **O 344799**
(220) 25.03.2004
(320) 25.03.2004
(511) 9, 16, 36
(540)

SLUNÍČKO  **ČESKÁ POJIŠŤOVNA**

(510) (9) informace a data v elektronické podobě na nosičích zařazených ve třídě 9; (16) informace a data na nosičích zařazených ve třídě 16, tiskoviny, informační brožury a letáky, formuláře a tiskopisy, karty, kalendáře; (36) pojištění, veškeré služby v oblasti pojišťovnictví, pojišťovací a zajišťovací činnost, zprostředkovatelská činnost a služby v oblasti finančnictví, poradenské služby v oblasti pojišťovnictví a finančnictví, zprostředkování a poskytování informací z oblasti pojišťovnictví a finančnictví prostřednictvím informačních médií a datových nosičů všeho druhu.
(730) **Česká pojišťovna a.s.**, Spálená 75/16, Praha 1, 11304, CZ
(740) Kocián Šolc Balaščík advokátní kancelář, Mgr. Lenka Peštová, Jungmannova 24, Praha 1, 11000

(210) **O 344800**
(220) 25.03.2004
(320) 25.03.2004
(511) 9, 16, 36
(540)

DYNAMIK  **ČESKÁ POJIŠŤOVNA**

(510) (9) informace a data v elektronické podobě na nosičích zařazených ve třídě 9; (16) informace a data na nosičích

zařazených ve třídě 16, tiskoviny, informační brožury a letáky, formuláře a tiskopisy, karty, kalendáře; (36) pojištění, veškeré služby v oblasti pojišťovnictví, pojišťovací a zajišťovací činnost, zprostředkovatelská činnost a služby v oblasti finančnictví, poradenské služby v oblasti pojišťovnictví a finančnictví, zprostředkování a poskytování informací z oblasti pojišťovnictví a finančnictví prostřednictvím informačních médií a datových nosičů všeho druhu.

(730) **Česká pojišťovna a.s.**, Spálená 75/16, Praha 1, 11304, CZ
(740) Kocián Šolc Balaščík advokátní kancelář, Mgr. Lenka Peštová, Jungmannova 24, Praha 1, 11000

(210) **O 344801**
(220) 25.03.2004
(320) 25.03.2004
(511) 9, 16, 36
(540)

KOMBI  **ČESKÁ POJIŠŤOVNA**

(510) (9) informace a data v elektronické podobě na nosičích zařazených ve třídě 9; (16) informace a data na nosičích zařazených ve třídě 16, tiskoviny, informační brožury a letáky, formuláře a tiskopisy, karty, kalendáře; (36) pojištění, veškeré služby v oblasti pojišťovnictví, pojišťovací a zajišťovací činnost, zprostředkovatelská činnost a služby v oblasti finančnictví, poradenské služby v oblasti pojišťovnictví a finančnictví, zprostředkování a poskytování informací z oblasti pojišťovnictví a finančnictví prostřednictvím informačních médií a datových nosičů všeho druhu.
(730) **Česká pojišťovna a.s.**, Spálená 75/16, Praha 1, 11304, CZ
(740) Kocián Šolc Balaščík advokátní kancelář, Mgr. Lenka Peštová, Jungmannova 24, Praha 1, 11000

(210) **O 344802**
(220) 25.03.2004
(320) 25.03.2004
(511) 9, 16, 36
(540)

KOMBINované vkladové pojištění  **ČESKÁ POJIŠŤOVNA**

(510) (9) informace a data v elektronické podobě na nosičích zařazených ve třídě 9; (16) informace a data na nosičích zařazených ve třídě 16, tiskoviny, informační brožury a letáky, formuláře a tiskopisy, karty, kalendáře; (36) pojištění, veškeré služby v oblasti pojišťovnictví, pojišťovací a zajišťovací činnost, zprostředkovatelská činnost a služby v oblasti finančnictví, poradenské služby v oblasti pojišťovnictví a finančnictví, zprostředkování a poskytování informací z oblasti pojišťovnictví a finančnictví prostřednictvím informačních médií a datových nosičů všeho druhu.
(730) **Česká pojišťovna a.s.**, Spálená 75/16, Praha 1, 11304, CZ
(740) Kocián Šolc Balaščík advokátní kancelář, Mgr. Lenka Peštová, Jungmannova 24, Praha 1, 11000

(210) **O 344803**
(220) 25.03.2004
(320) 25.03.2004
(511) 9, 16, 36

(540)

MANAŽER  **ČESKÁ POJIŠŤOVNA**

(510) (9) informace a data v elektronické podobě na nosičích zařazených ve třídě 9; (16) informace a data na nosičích zařazených ve třídě 16, tiskoviny, informační brožury a letáky, formuláře a tiskopisy, karty, kalendáře; (36) pojištění, veškeré služby v oblasti pojišťovnictví, pojišťovací a zajišťovací činnost, zprostředkovatelská činnost a služby v oblasti finančnictví, poradenské služby v oblasti pojišťovnictví a finančnictví, zprostředkování a poskytování informací z oblasti pojišťovnictví a finančnictví prostřednictvím informačních médií a datových nosičů všeho druhu.

(730) **Česká pojišťovna a.s.**, Spálená 75/16, Praha 1, 11304, CZ
(740) Kocián Šolc Balaščík advokátní kancelář, Mgr. Lenka Peštová, Jungmannova 24, Praha 1, 11000

(210) **O 344804**

(220) 25.03.2004
(320) 25.03.2004
(511) 9, 16, 36
(540)

AKTIV  **ČESKÁ POJIŠŤOVNA**

(510) (9) informace a data v elektronické podobě na nosičích zařazených ve třídě 9; (16) informace a data na nosičích zařazených ve třídě 16, tiskoviny, informační brožury a letáky, formuláře a tiskopisy, karty, kalendáře; (36) pojištění, veškeré služby v oblasti pojišťovnictví, pojišťovací a zajišťovací činnost, zprostředkovatelská činnost a služby v oblasti finančnictví, poradenské služby v oblasti pojišťovnictví a finančnictví, zprostředkování a poskytování informací z oblasti pojišťovnictví a finančnictví prostřednictvím informačních médií a datových nosičů všeho druhu.

(730) **Česká pojišťovna a.s.**, Spálená 75/16, Praha 1, 11304, CZ
(740) Kocián Šolc Balaščík advokátní kancelář, Mgr. Lenka Peštová, Jungmannova 24, Praha 1, 11000

(210) **O 344821**

(220) 26.03.2004
(320) 26.03.2004
(511) 35, 36
(540)



(510) (35) služby ekonomických poradců, služby organizačních poradců, ekonomické posudky, oceňování a odhady v oblasti podnikání, odhady nebo oceňování movitého majetku zahrnuté v této třídě, znalecké posudky v oblasti ekonomické; (36) služby finančních poradců, odhady nebo oceňování nemovitého majetku, odhady nebo oceňování nehmotného duševního vlastnictví, stanovení hodnoty firem, odhady nebo oceňování movitého majetku zahrnuté v této třídě, zpracování posudků pro účely majetkových transakcí, znalecké posudky v oblasti finanční.

(730) **Hálek Vítězslav Dr. Ing.**, Nezvalova 423, Hradec Králové, 50003, CZ

(740) Ing. Iva Rylková, Polská 1525, Ostrava - Poruba, 70800

(210) **O 344822**

(220) 26.03.2004
(320) 26.03.2004
(511) 32, 43
(540)

MORAVSKÉ SKLEPNÍ

(510) (32) piva; (43) hostinská činnost, bufety, restaurace.
(730) **Pivovar Černá Hora, a.s.**, Černá Hora 3/5, Černá Hora, 67921, CZ

(740) Ing. Marie Jandová, Nerudova 1095, Kuřim, 66434

(210) **O 344833**

(220) 26.03.2004
(320) 26.03.2004
(511) 24, 26, 27, 35, 42
(540)

AGNELLA

(510) (24) tkaniny a textilní výrobky, zejména bavlněné tkaniny, např. samety, bavlněné zboží, potištěné či nikoliv, též barvené, tkané nebo bělené, záclonovina, košilové látky, stolní a ložní prádlo, zejména pokrývky, ubrusy a ubrousky, přikrývky a přehozy, ručníky, nástěnné čalouny, kanava na vyšívání a tapiserie, ochranné potahy, zejména na nábytek, textilní tapety, netkané textilie; (26) galanterní střížní zboží, textilní galanterie, vyjma vláken a přízí, prýmků a prýmkařské zboží, krajky, výšivky, šněrovačla, umělé květiny, zboží leonské, zipy, spony, značky na prádlo, umělé vlasy a vousy, vlasové ozdoby, příčesky; (27) výrobky určené ke krytí nebo obložení podlah nebo stěn, podlahové krytiny všeho druhu, zejména linoleum a výrobky z linolea, podlahové potahy z kaučuku nebo z plastické hmoty, obklady podlah tepelné a/nebo zvukově izolační, koberce, zejména vlněné a zvláště pak dvojité tkané, též s moderními, orientálními a jemnými vzory, rohože, gumové koberce, koberce z gutaperči a korku, koberce a rohože neklouzající pro koupelny a sprchy, běhouny, předložky, koberečky, též do automobilů, podložky pod koberce, zejména protiskluzové, rákosové rohože, rohožky ke dveřím, čalouny a koberce nástěnné jiné než textilní, plastické folie ve formě tapet na obklady stěn, tapety nahrazující nástěnné malby, umělé trávníky; (35) poradenství v obchodní činnosti, zprostředkování obchodních záležitostí, vyhledávání obchodních informací, předvádění zboží; (42) odborné poradenství v oblasti návrhů (designu) podlah.

(730) **MARMOT, s.r.o.**, Mlýnská 326/13, Brno, 60200, CZ

(740) Václav Pacl, Okrajová 4, Havířov, 73601

(210) **O 344834**

(220) 26.03.2004
(320) 26.03.2004
(511) 26, 27, 42
(540)

PRADO

(510) (26) galanterní střížní zboží, textilní galanterie, vyjma vláken a přízí, prýmků a prýmkařské zboží, krajky výšivky, šněrovačla, umělé květiny, zboží leonské, zipy, spony, značky na prádlo, umělé vlasy a vousy, vlasové ozdoby, příčesky; (27) výrobky určené ke krytí nebo obložení podlah nebo stěn, podlahové krytiny všeho druhu, zejména linoleum a výrobky z linolea, podlahové potahy z kaučuku nebo z plastické hmoty, obklady podlah tepelné a/nebo zvukově izolační, koberce, zejména vlněné a zvláště pak dvojité tkané, též s moderními, orientálními a jemnými vzory, rohože, gumové koberce, koberce z gutaperči a korku, koberce a rohože neklouzající pro koupelny a sprchy, běhouny, předložky, koberečky, též do automobilů, podložky pod koberce, zejména protiskluzové, rákosové rohože, rohožky ke dveřím, čalouny a koberce nástěnné jiné než textilní, plastické folie ve formě tapet na obklady stěn, tapety nahrazující nástěnné malby, umělé trávníky; (42) odborné poradenství v oblasti návrhů (designu) podlah.

(730) **MARMOT, s.r.o.**, Mlýnská 326/13, Brno, 60200, CZ

(740) Václav Pacl, Okrajová 4, Havířov, 73601

(210) **O 344835**

(220) 26.03.2004

(320) 26.03.2004
(511) 26, 27, 42
(540)

BALTA

(510) (26) galanterní střížní zboží, textilní galanterie, vyjma vláken a přízí, prýmky a prýmkařské zboží, krajky, výšivky, šněrovadla, umělé květiny, zboží leonské, zipy, spony, značky na prádlo, umělé vlasy a vousy, vlasové ozdoby, příčesky; (27) výrobky určené ke krytí nebo obložení podlah nebo stěn, podlahové krytiny všeho druhu, zejména linoleum a výrobky z linolea, podlahové potahy z kaučuku nebo z plastické hmoty, obklady podlah tepelně a/nebo zvukově izolační, koberce, zejména vlněné a zvláště pak dvojité tkané, též s moderními, orientálními a jemnými vzory, rohože, gumové koberce, koberce z gutaperči a korku, koberce a rohože neklouzající pro koupelny a sprchy, běhouny, předložky, koberečky, též do automobilů, podložky pod koberce, zejména protiskluzové, rákosové rohože, rohožky ke dveřím, čalouny a koberce nástěnné jiné než textilní, plastické folie ve formě tapet na obklady stěn, tapety nahrazující nástěnné malby, umělé trávníky; (42) odborné poradenství v oblasti návrhů (designu) podlah.

(730) **MARMOT, s.r.o.**, Mlýnská 326/13, Brno, 60200, CZ
(740) Patentový zástupce, Václav Pacl, Okrajová 4, Havířov, 73601

(210) **O 344836**
(220) 26.03.2004
(320) 26.03.2004
(511) 24, 27, 42
(540)

BORO

(510) (24) tkaniny a textilní výrobky, zejména bavlněné tkaniny, např. samety, bavlněné zboží, potištěné či nikoliv, též barvené, tkané nebo bělené, záclonovina, košilové látky, stolní a ložní prádlo, zejména pokrývky, ubrusy a ubrousky, příkrývky a přehozy, ručníky, nástěnné čalouny, kanava na vyšívání a tapiserie, ochranné potahy, zejména na nábytek, textilní tapety, netkané textilie; (27) výrobky určené ke krytí nebo obložení podlah nebo stěn, podlahové krytiny všeho druhu, zejména linoleum a výrobky z linolea, podlahové potahy z kaučuku nebo z plastické hmoty, obklady podlah tepelně a/nebo zvukově izolační, koberce, zejména vlněné a zvláště pak dvojité tkané, též s moderními, orientálními a jemnými vzory, rohože, gumové koberce, koberce z gutaperči a korku, koberce a rohože neklouzající pro koupelny a sprchy, běhouny, předložky, koberečky, též do automobilů, podložky pod koberce, zejména protiskluzové, rákosové rohože, rohožky ke dveřím, čalouny a koberce nástěnné jiné než textilní, plastické folie ve formě tapet na obklady stěn, tapety nahrazující nástěnné malby, umělé trávníky; (42) odborné poradenství v oblasti návrhů (designu) podlah.

(730) **MARMOT, s.r.o.**, Mlýnská 326/13, Brno, 60200, CZ
(740) Václav Pacl, Okrajová 4, Havířov, 73601

(210) **O 344837**
(220) 26.03.2004
(320) 26.03.2004
(511) 24, 27, 42
(540)

Mc Three

(510) (24) tkaniny a textilní výrobky, zejména bavlněné tkaniny, např. samety, bavlněné zboží, potištěné či nikoliv, též barvené, tkané nebo bělené, záclonovina, košilové látky, stolní a ložní prádlo, zejména pokrývky, ubrusy a ubrousky, příkrývky a přehozy, ručníky, nástěnné čalouny, kanava na vyšívání a tapiserie, ochranné potahy, zejména na nábytek, textilní tapety, netkané textilie; (27) výrobky určené ke krytí nebo obložení podlah nebo stěn, podlahové krytiny všeho druhu, zejména linoleum a výrobky z linolea, podlahové potahy z kaučuku nebo z plastické hmoty, obklady podlah tepelně a/nebo zvukově izolační, koberce, zejména vlněné a zvláště pak dvojité tkané, též s moderními, orientálními a jemnými vzory, rohože, gumové koberce, koberce z gutaperči a korku, koberce a rohože neklouzající pro koupelny a sprchy, běhouny, předložky, koberečky, též do automobilů, podložky pod koberce, zejména protiskluzové, rákosové rohože, rohožky ke dveřím, čalouny a koberce nástěnné jiné než textilní, plastické folie ve formě tapet na obklady stěn, tapety nahrazující nástěnné malby, umělé trávníky; (42) odborné poradenství v oblasti návrhů (designu) podlah.

(730) **MARMOT, s.r.o.**, Mlýnská 326/13, Brno, 60200, CZ
(740) Patentový zástupce, Václav Pacl, Okrajová 4, Havířov, 73601

(210) **O 344838**
(220) 26.03.2004
(320) 26.03.2004
(511) 24, 27, 42
(540)

BERCLON

(510) (24) tkaniny a textilní výrobky, zejména bavlněné tkaniny, např. samety, bavlněné zboží, potištěné či nikoliv, též barvené, tkané nebo bělené, záclonovina, košilové látky, stolní a ložní prádlo, zejména pokrývky, ubrusy a ubrousky, příkrývky a přehozy, ručníky, nástěnné čalouny, kanava na vyšívání a tapiserie, ochranné potahy, zejména na nábytek, textilní tapety, netkané textilie; (27) výrobky určené ke krytí nebo obložení podlah nebo stěn, podlahové krytiny všeho druhu, zejména linoleum a výrobky z linolea, podlahové potahy z kaučuku nebo z plastické hmoty, obklady podlah tepelně a/nebo zvukově izolační, koberce, zejména vlněné a zvláště pak dvojité tkané, též s moderními, orientálními a jemnými vzory, rohože, gumové koberce, koberce z gutaperči a korku, koberce a rohože neklouzající pro koupelny a sprchy, běhouny, předložky, koberečky, též do automobilů, podložky pod koberce, zejména protiskluzové, rákosové rohože, rohožky ke dveřím, čalouny a koberce nástěnné jiné než textilní, plastické folie ve formě tapet na obklady stěn, tapety nahrazující nástěnné malby, umělé trávníky; (42) odborné poradenství v oblasti návrhů (designu) podlah.

(730) **MARMOT, s.r.o.**, Mlýnská 326/13, Brno, 60200, CZ
(740) Václav Pacl, Okrajová 4, Havířov, 73601

(210) **O 344839**
(220) 26.03.2004
(320) 26.03.2004
(511) 24, 27, 42
(540)

B-tron

(510) (24) tkaniny a textilní výrobky, zejména bavlněné tkaniny, např. samety, bavlněné zboží, potištěné či nikoliv, též barvené, tkané nebo bělené, záclonovina, košilové látky, stolní a ložní prádlo, zejména pokrývky, ubrusy a ubrousky, příkrývky a přehozy, ručníky, nástěnné čalouny, kanava na vyšívání a tapiserie, ochranné potahy, zejména na nábytek, textilní tapety, netkané textilie; (27) výrobky určené ke krytí nebo obložení podlah nebo stěn, podlahové krytiny všeho druhu, zejména linoleum a výrobky z linolea, podlahové potahy z kaučuku nebo z plastické hmoty, obklady podlah tepelně a/nebo zvukově izolační, koberce, zejména vlněné a zvláště pak dvojité tkané, též s moderními, orientálními a jemnými vzory, rohože, gumové koberce, koberce z gutaperči a korku, koberce a rohože neklouzající pro koupelny a sprchy, běhouny, předložky, koberečky, též do automobilů, podložky pod koberce, zejména protiskluzové, rákosové rohože, rohožky ke dveřím, čalouny a koberce nástěnné jiné než textilní, plastické folie ve formě tapet na obklady stěn, tapety nahrazující nástěnné malby, umělé trávníky; (42) odborné poradenství v oblasti návrhů (designu) podlah.

(730) **MARMOT, s.r.o.**, Mlýnská 326/13, Brno, 60200, CZ
(740) Václav Pacl, Okrajová 4, Havířov, 73601

(210) **O 344840**
(220) 26.03.2004
(320) 26.03.2004
(511) 27, 35, 42
(540)

OSTA

(510) (27) výrobky určené ke krytí nebo obložení podlah nebo stěn, podlahové krytiny všeho druhu, zejména linoleum a výrobky z linolea, podlahové potahy z kaučuku nebo z plastické hmoty, obklady podlah tepelně a/nebo zvukově izolační, koberce, zejména vlněné a zvláště pak dvojité tkané, též s moderními, orientálními a jemnými vzory, rohože, gumové koberce, koberce z gutaperči a korku, koberce a rohože neklouzající pro koupelny a sprchy, běhouny, předložky, koberečky, též do automobilů, podložky pod koberce, zejména protiskluzové, rákosové rohože, rohožky ke dveřím, čalouny a koberce nástěnné jiné než textilní, plastické folie ve formě tapet na obklady stěn, tapety nahrazující nástěnné malby, umělé trávníky; (35) poradenství v obchodní

činnosti, zprostředkování obchodních záležitostí, vyhledávání obchodních informací, předvádění zboží; (42) odborné poradenství v oblasti návrhů (designu) podlah.

- (730) **MARMOT, s.r.o.**, Mlýnská 326/13, Brno, 60200, CZ
(740) Václav Pacl, Okrajová 4, Havířov, 73601

- (210) **O 344849**
(220) 26.03.2004
(320) 26.03.2004
(511) 5, 32
(540)

VITATONIC

- (510) (5) multivitaminové přípravky a nápoje, minerální doplňky potravy, posilující a povzbuzující nápoje, energetické nápoje a podpůrné přípravky pro sportovce, doplňková výživa na bázi ovocných šťáv - vše výše uvedené pro léčebné účely; (32) nealkoholická vína, šumivá a jiné nealkoholické nápoje, sirupy a jiné přípravky ke zhotovování nápojů, energetické posilující nápoje z ovocných šťáv.

- (730) **MISSIVA, spol. s r.o.**, V oblouku 588/21, Ústí nad Labem, 40007, CZ
(740) Ing. Jiří Chlustina, Jana Masaryka 43-47, Praha 2, 12000

- (210) **O 344854**
(220) 26.03.2004
(320) 26.03.2004
(511) 20, 28, 37, 42
(540)

- (510) (20) nábytek všeho druhu ze dřeva, kovu, rákosu, kůže nebo jiných hmot, stavebnicový nábytek a modulový nábytek, variabilní nábytkové programy pro kanceláře, jednací místnosti, recepce, sekretariáty, nábytek pro kuchyně, ložnice, nábytek školní a zahradní, dětský nábytek, nábytek pro mateřské školy, nábytek a stoly pro děti a pro dětské hry, dětské koutky, zvláště pro vybavení prodejen a prodejních center, nábytek s využitím skla a zrcadel, atypický nábytek a výrobky ze dřeva v rámci této třídy, čalouněný nábytek, sedací soupravy, křesla a židle, stoly a stolky, rámy, stojany, výrobky ze dřeva, korku, třtiny, vrbového proutí v rámci této třídy, výrobky z náhražek těchto materiálů včetně výrobků z plastických hmot, bytové a nábytkové doplňky, umělecké a ozdobné předměty, dřevotřískové, dřevovláknité a podobné desky, pomocné profily a desky k obkladu stěn, stropů a podlah, pohyblivé panely a interiérové příčky, truhlářské umělecké výrobky, dřevěné a plastové konstrukce pro dětské hry na dětských hřištích, školský a kancelářský nábytek, učitelské stoly, vybavení dětských hřišť ze dřeva a z náhražek těchto hmot, vše v rámci této třídy; (28) dřevěné hry a hračky, exteriérové hračky pro dětská hřiště jako houpačky, průlezky, kolotoče, to vše v kombinaci dřevo-kov-plast, didaktické hry zvláště se zaměřením na všestranný duševní a pohybový rozvoj dětí předškolního věku, hry spojené s malováním, s hudbou a ruční prací, společenské hry, hračky, žetony, zvláště dřevěné, balóny na hraní, panenky, modely aut a lodí, stavebnice, kostky, jojo, cvičební nářadí a náčiní, tělocvičné potřeby, vše v rámci této třídy; (37) truhlářství a umělecké truhlářství - opravy, údržba a renovace, instalace, montáž, opravy a údržba dřevěných výrobků uvedených ve tř. 19 a 20, provádění staveb drobné zahradní architektury - chodníčky, altánky, pergoly, fontány; (42) poradenská, konzultační a projektová činnost v oblasti nábytkářství a designérství, zpracování studií, projektů, návrhů a designu výrobků, interiérů, exteriérů, vývoj nových výrobků a designu v oboru nábytkářství, řešení interiérů za použití počítačové grafiky, architektonické návrhy interiérů a atypických interiérů, včetně jejich projektového zpracování a realizace, tvorba multimediální aplikace, programové projekty, tvorba informačních databází.

- (730) **LOKKI International s.r.o.**, Na Vršíčkách 11, Plzeň, 30413, CZ
(740) Ing. Jana Vanděliková, Hradební 3, Praha, 11000

- (210) **O 344855**
(220) 26.03.2004
(320) 26.03.2004
(511) 19, 20, 40
(540)



- (510) (19) nekovové stavební materiály, přenosné nekovové konstrukce, polozpracované dřevo např. trámy, prkna, panely, překližky, dřevěné obložení, dláždění ze dřeva, dýhy ze dřeva, opracované dřevo, stavební dřevo, dřevěné podlahy, řezivo, schody a schodnice nekovové, plotové latě, dřevěné ploty, dřevěná dlažba - špalíková dlažba, pergoly, palisády, dřevěné zástěny, dřevěné ohradníky, dřevěné mostky, dřevěné rozcestníky, altány, přístřešky ze dřeva; (20) výrobky ze dřeva, korku, rákosu, vrbového proutí nejmenované v jiných třídách, zejména dřevěné bedny, lavičky, bidla nekovová, informační vývěsní tabule, poutače ze dřeva, vývěsní štíty ze dřeva, lávky, boudy pro domácí zvířata, části nábytku ze dřeva, stolní desky, dřevěné kozy na řezání, podstavce na květináče, stolky na květiny, násady na nářadí (nekovové), ohradky pro děti, ošatky, dřevěné palety, paravány, ponky, stojany k vystavování zboží, truhlářské umělecké výrobky, vše v rámci této třídy; (40) zpracování dřeva, dřevomodelářství, truhlářství, tesařství.
(730) **DHW TECHNOLOGIE, spol. s r.o.**, Na Vršíčkách 11, Plzeň, 30413, CZ
(740) Ing. Jana Vanděliková, Hradební 3, Praha, 11000

- (210) **O 344877**
(220) 29.03.2004
(320) 29.03.2004
(511) 14, 37
(540)

BISAKU

- (510) (14) zlatnické zboží, šperky, drahé kameny, hodinky, bižuterie; (37) opravy zlatnického zboží, hodinek.
(730) **A.B.RICCARDI s.r.o.**, Jánská 12, Brno, 60200, CZ

- (210) **O 344878**
(220) 29.03.2004
(320) 29.03.2004
(511) 5, 29
(540)

Nutria

- (510) (5) fytonutrientní potravinové doplňky obsahující a skládající se z ovocných a zeleninových výtažků s vitamíny a minerály pro léčebné účely; (29) fytonutrientní potravinové doplňky obsahující a skládající se z ovocných a zeleninových výtažků s vitamíny a minerály ne pro léčebné účely.
(730) **Lifestyles International Holdings Corporation**, 29 Mangrove Bay Road, Sandys, BM
(740) JUDr. Oldřich Trojan, Václavské náměstí 2-4, Praha 1, 11000

- (210) **O 344879**
(220) 29.03.2004
(320) 29.03.2004
(511) 32

(540)



- (510) (32) minerální vody, šumivé a jiné nealkoholické nápoje, limonády, sirupy a jiné přípravky k přípravě nápojů, ovocné šťávy a nápoje z ovocných šťáv.
 (730) **Skácel Miroslav**, Želatovice 179, Přerov, 75116, CZ
 (740) Ing. Jaromír Příkryl, Včelín 1161, Hulín, 76824

(210) **O 344882**

- (220) 29.03.2004
 (320) 29.03.2004
 (511) 19, 20, 37
 (540)



- (510) (19) nekovové stavební materiály, zejména okna včetně rámu, dveře, včetně zárubní, parapety, vrata včetně zárubní, vnější žaluzie a rolety nekovové; (20) vnitřní žaluzie a rolety, nekovová kování na okna, dveře a vrata; (37) práce sklenářské, zednické, stolařské, zámečnické, montáž nábytku.

- (590) Barevná
 (730) **Šeda Ondřej Tomáš**, Josefy Faimonové 2238/24, Brno, 62800, CZ
 (740) Ing. Blanka Brodská, Josefy Faimonové 14, Brno, 62800

(210) **O 344888**

- (220) 29.03.2004
 (320) 29.03.2004
 (511) 42
 (540)

ProCom - Premier

- (510) (42) programování počítačové, tvorba počítačových systémů, tvorba software, údržba počítačových programů.
 (730) **ProCom s.r.o.**, Špitálka 16, Brno, 60200, CZ
 (740) moraviapatent, Martin Kořistka, P.O.Box 8, Brno, 62500

(210) **O 344889**

- (220) 29.03.2004
 (320) 29.03.2004
 (511) 16, 20, 25, 35, 40, 41, 42
 (540)



- (510) (16) papír a papírenské zboží, tiskoviny, výrobky z lepenky, reklamní předměty z papíru nebo z lepenky jako např. poutače z papíru a lepenky, papírové vlajky, etikety, tiskařské výrobky, tiskařské typy, štočky, periodické a neperiodické publikace, zejména knihy a knihařské výrobky, brožury, manuály, ročenky, výroční zprávy, noviny, časopisy, grafické reprodukce, pohlednice, kalendáře, letáky, katalogy, plakáty, plakáty pro billboardy, propagační a reklamní tiskoviny, společenské tiskoviny jako např. vizitky, pozvánky, kulturní programy,

jídelní, nápojové a vinné lístky, slavnostní menu, tiskoviny na zvláštní zakázku, reklamní kancelářské výrobky, zejména psací potřeby a psací podložky, papírové a plastické reklamní tašky, reklamní fotografie; (20) reklamní předměty z plastických hmot nejmenované v jiných třídách; (25) reklamní čepice, šály a oděvy; (35) reklama, reklamní agentury, nakladatelská a vydavatelská činnost v oboru reklamních tiskovin, dodavatelské služby z oblasti reklamy pro třetí osoby (nákup výrobků a služeb pro třetí osoby), marketingové studie, obchodní reklama (pro třetí osoby), návrhy, úpravy a realizace reklamních a propagačních materiálů, tvorba reklamních produktů určených k šíření prostřednictvím internetu a jiných informačních sítí včetně šíření rozhlasem a televizí, reklamní banery, poskytování informací a jiných informačních produktů zejména reklamního charakteru, multimediálních informací reklamního charakteru, komerční využití Internetu, on-line inzerce, direct mailing, systemizace informací do počítačových databází, zajišťování reklamních kampaní, vyhodnocování průzkumů a multimediálních kampaní, komerční využití Internetu v oblastech komerčních internetových médií a vyhledávacích služeb, organizování výstav (komerčních nebo reklamních), pronájem reklamní doby v komunikačních médiích, pronájem reklamních materiálů, pronájem reklamních ploch, průzkum trhu, příprava inzertních sloupků, rozšiřování reklamních nebo inzertních materiálů, styky s veřejností, venkovní reklama, vydávání reklamních nebo náborových, propagačních a inzertních textů, grafické a tiskové služby související s reklamou a s hospodářskou činností podniků, poradenská činnost v oblasti reklamy a marketingu, zprostředkovatelská činnost v těchto oblastech a veškeré služby v oblasti reklamy a propagace spadající do třídy 35; (40) tiskárenské služby, knihařství - knihařské dokončování; (41) elektronické publikování (DTP), organizování a vedení konferencí, organizování a vedení kongresů, organizování představení (manažerské služby), organizování sportovních soutěží, pořádání a řízení pracovních setkání (školení), organizování a vedení seminářů a konferencí, organizování a vedení sympózií, organizování a plánování večírků, nakladatelské a vydavatelské služby, zejména vydávání novin, časopisů, knih, tvorba obrazových a zvukových záznamů, tvorba rozhlasových, televizních, filmových a jiných audiovizuálních programů, tvorba elektronických časopisů, periodik, knih, DTP služby, komponování hudby a zvukových efektů, fotografování, provoz fotografického studia (technická podpora fotografování), filmová tvorba, tvorba a výroba videozáznamů a videofilmů, nahrávání videopásek a digitálních záznamů, zpracování kinematografických snímků včetně jejich převodu na CD a obdobné nosiče, obrazové zpravodajství, výroba videofilmů, pronájem fotorůžek a videorekordérů, pronájem dekorací, předtisková příprava (pre-press), předtiskové přípravy pro činnosti spadající do tř. 41, korektury a technická redakce textů, digitální zpracování zvuku a obrazu, elektronická ediční činnost; (42) grafická činnost a design, grafické studio, kreativní tvorba firemního loga a grafických návrhů a reklamních sloganů, zprostředkovatelská činnost v těchto oblastech a veškeré služby v oblasti grafiky, designu spadající do třídy 42, vytváření internetových či intranetových počítačových stránek a nástěnek (webpages a websites) a internetových či intranetových aplikací, včetně jejich instalace, zavádění, aktualizace a údržby, elektronická grafická činnost, grafická digitální tvorba obrazů na výstupních zařízeních, internet café (zajišťující internetové služby), tvorba software, programování internetových databázových systémů a internetových aplikací, programování multimediálních aplikací, vytváření a modelování 3D animací, tvorba a vývoj interaktivních a grafických programů, tvorba multimediálních dokumentů, prezentací, aplikací, katalogů, konstrukce WWW prezentací a řešení WWW serverů, počítačové animace a vizualizace, programové projekty, tvorba informačních databází, správa dat včetně tvorby, údržby a podpory distribuovaných databází.

- (590) Barevná
 (730) **KAP CZ, s.r.o.**, Dolnice 534/8, Brno, 62100, CZ
 (740) Doc. Ing. CSc. Jindřich Špaček, Svatopluka Čecha 106a, Brno, 61200

(210) **O 344904**

- (220) 29.03.2004
 (320) 29.03.2004

(511) 6, 7, 9, 35, 37, 42
(540)

STAND BY

(510) (6) kovové konstrukce; (7) generátory proudu; (9) přístroje pro měření, signalizaci, kontrolu a inspekci jako např. detektory, měřidla elektrických veličin a signalizační zařízení pro kontrolu funkcí elektrických zařízení, přístroje a nástroje pro vedení, přepínání, přeměnu, akumulaci, regulaci nebo řízení elektrického proudu jako např. akumulátory, kabely, vodiče a rozvodné zařízení, přístroje pro záznam, převod a reprodukci zvuku a obrazu jako např. reproduktory, monitory, magnetické nosiče dat, počítače; (35) zprostředkovatelská, konzultační a poradenská činnost v oblasti obchodu, reklama, propagace, inserce a poskytování obchodních informací prostřednictvím všech druhů médií; (37) provádění staveb včetně jejich změn, udržovacích prací na nich a jejich odstraňování, montáž, údržba, opravy a servis elektrických a telekomunikačních zařízení, pronájem stavebních generátorů proudu, poradenská činnost v oblasti stavebnictví, revize a zkoušky elektrických zařízení; (42) vývoj, konstrukce a projektová činnost ve stavebnictví, inženýrská činnost v investiční výstavbě, poradenská činnost v oblasti elektrotechniky, projektování.

(730) **STAND BY, s.r.o.**, Užocká 962/6, Praha 10, 10000, CZ

(740) Ing. Michal Jupa, Na Baních 1385, Praha 5 - Zbraslav, 15600

(210) **O 344930**

(220) 30.03.2004

(320) 30.03.2004

(511) 2, 16, 35

(540)



(510) (2) barvy, fermeže a laky, především universální vodou ředitelné barvy, barviva, měřidla a prostředky proti rezu a hnilobě dřeva, olejové tmely; (16) papírové nosiče informací, zejména popisky nálepky, letáky, tiskoviny, papírové a kartonážní obaly, papírenské zboží; (35) inzertní, reklamní a propagační činnost, obstaravatelská a zprostředkovatelská činnost v oblasti obchodu, poskytování pomoci při provozu obchodu, marketing, administrativní práce.

(730) **Doksanský Daniel**, Třebeňická 1286, Praha 8, 18200, CZ

(740) JUDr. Aleš Zábrš, Na Beránce 2, Praha 6, 16000

(210) **O 344932**

(220) 30.03.2004

(320) 30.03.2004

(511) 36

(540)



(510) (36) nemovitosti (pronájem), realitní kanceláře, nemovitosti (obchodování, zprostředkování), správa nemovitostí, nájemní, činžovní domy (vedení), pronájem bytů, činžovních domů, inkasování nájemného, pronájem kanceláří.

(590) Barevná

(730) **Šašek Milan**, Žižkova 1539, Slaný, 27401, CZ

(210) **O 344969**

(220) 31.03.2004

(320) 31.03.2004

(511) 25

(540) FRANCOIS DOUREE CHARME DU NATUREL

(510) (25) obuv, oděvy.

(730) **MATTER & PIELD s.r.o.**, Na Jarově 4, Praha 3, 13000, CZ

(210) **O 344976**

(220) 31.03.2004

(320) 31.03.2004

(511) 29

(540)



(510) (29) maso, mleté maso, směs vepřového a hovězího, vepřové maso, hovězí maso, ryby, drůbež, zvěřina.

(590) Barevná

(730) **Penny Market s.r.o.**, Jirny 353, Praha - východ, 25090, CZ

(740) JUDr. Miroslav Kupka, Spalova 2261, Rakovník, 26901

(210) **O 344977**

(220) 31.03.2004

(320) 31.03.2004

(511) 12, 28

(540)



(510) (12) výrobky, náhradní díly a příslušenství v oboru moto, cyklo (např. al-cyklo ráfky, velo vložky); (28) dětské hračky.

(730) **DELFI, s.r.o.**, Ovocná 5, Děčín, 40502, CZ

(740) Dipl. Ing. Margita Nedomlelová, Štrauchova 932, Jičín, 50601

(210) **O 344985**

(220) 31.03.2004

(320) 31.03.2004

(511) 6, 19, 36, 37, 39

(540)

kapitán

(510) (6) stavební materiály kovové jako např. kovové konstrukce, traverzy, řetězy, kovové dráty a kabely, zámečnické a klempířské výrobky, kovové roury a trubky, hřebíky, vruty a jiné kovové výrobky, které nejsou obsaženy v jiných třídách, pokladny, trezory a sejfy; (19) stavební materiály všeho druhu zařazené do této třídy, jako např. polozpracované řezivo, trámy, prkna, dřevěné panely, překližka, kompozitní stavební materiály na bázi dřeva a jiných materiálů, cihly, skleněné cihly, tvárnice, dlaždice, obkladačky, překlady, dehtové stavební lepenky, podlahové krytiny stavebního charakteru, přírodní a umělé kameny, cement, vápno, pojiva pro stavební účely, malta, sádra, šterk, kameninové a cementové roury, asphalt, smola, živec, přenosné domy, krby; (36) činnost realitní kanceláře, zprostředkovatelská činnost v oblasti koupě, prodeje a pronájmu nemovitostí, správa nemovitostí, zprostředkování pojištění a poradenství v oblasti pojištění, zprostředkovatelská činnost v oblasti koupě a prodeje garáží, skladovacích prostor a ploch, parkovacích a odstavných ploch; (37) údržba nemovitostí, provádění staveb včetně jejich změn, udržovacích prací na nich a jejich odstraňování; (39) zprostředkovatelská činnost v oblasti pronájmu garáží, skladovacích prostor a ploch, parkovacích a odstavných ploch, pronájem automobilů.

(730) **Kapitán Jaroslav**, 17. listopadu 17, Říčany, 25101, CZ

(740) Ing. Michal Jupa, Na Baních 1385, Praha 5 - Zbraslav, 15600

(210) **O 344996**
 (220) 31.03.2004
 (320) 31.03.2004
 (511) 9, 16, 41
 (540)

TAIC

(510) (9) magnetické nosiče; (16) tiskárenské výrobky; (41) nakladatelství, vydavatelství, překladatelské služby.
 (730) **Rudolf Štefec TAIC**, Na Václavce 22, Praha 5, 15000, CZ

(210) **O 345001**
 (220) 31.03.2004
 (320) 31.03.2004
 (511) 1, 16
 (540)



(510) (1) lepidla pro průmyslové účely, lepidla na obuv, lepidla na papírové tapety, lepidla na plakáty, lepidla jiná než kancelářská a než pro domácnost; (16) lepidla pro kancelářské účely nebo pro domácnost.

(730) **OLZA - Trading, spol. s r.o.**, Alšova 3, Český Těšín, 73701, CZ

(740) JUDr. Vladimír Rott, Nad Štolou 12, Praha 7, 17000

(210) **O 345002**
 (220) 31.03.2004
 (320) 31.03.2004
 (511) 25
 (540)

X-CENTRIC

(510) (25) oděvy, obuv, pokrývky hlavy.
 (730) **CORELLI Limited s.r.o.**, Pražákova 52, Brno, 61900, CZ
 (740) **ROTT, RŮŽIČKA & GUTTMANN Patent.**, známk. a advokát. kancelář, JUDr. Vladimír Rott, Nad Štolou 12, Praha 7, 17000

(210) **O 345012**
 (220) 31.03.2004
 (320) 31.03.2004
 (511) 35, 36, 37
 (540)



(510) (35) činnost ekonomických, obchodních a organizačních poradců; (36) zařízení a zprostředkování obchodů v oblasti nemovitostí, činnost realitní kanceláře, poskytování informací o nemovitostech, finanční poradenství; (37) poradenská činnost a služby ve stavebnictví.

(730) **Procházka Jakub**, Havanská, Praha 7, 17000, CZ

(210) **O 345018**
 (220) 31.03.2004
 (320) 31.03.2004
 (511) 3, 5, 9, 16, 32, 35, 40, 42
 (540)



(510) (3) kosmetika - kosmetické výrobky všeho druhu, zubní pasty, prášky, mýdla, vody a laky, šampony, koupelové soli, koupelové přísady, kosmetické výrobky ochranné; (5) dietetické výrobky k

léčebným účelům, fytotherapeutické výrobky a léčebné prostředky, zejména masti, krémy, gely, emulze, vody a roztoky, soli vřidelní a žřidelní, soli do koupelí léčebné, potravinové doplňky, zejména se zdravotními léčebnými účinky; (9) dýchací přístroje a jejich součásti, respirátory a filtry, strojně čitelné nosiče informací a informace na nich; (16) papír a papírové výrobky včetně obalů, reklamní, propagační, inzertní a informační materiály všeho druhu v této třídě uvedené, periodické a neperiodické tiskoviny, fotografie, grafická díla, grafické reprodukce a jiná vyobrazení, etikety, samolepky, informace na papírovém nosiči, výstupy počítačů, grafické návrhy, grafická díla, fotografie, pohlednice, psací potřeby a pouzdra, držáky a stojánky na ně, kalendáře, diáře, tiskopisy, dopisní a kancelářský papír, obálky, jiné kancelářské potřeby obsažené v této třídě, tašky s potiskem z papíru a plastů, upomínkové a dekorativní předměty z papíru; (32) nealkoholické nápoje, přípravky k výrobě nápojů, soli do nápojů; (35) zprostředkování obchodu, reklamní, propagační a inzertní činnost, soustředování a poskytování informací komerčního charakteru, předvádění zboží, pořádání výstav komerčního charakteru; (40) chemická výroba, specializovaná výroba kosmetiky, dietetických a fytotherapeutických výrobků, léčebných a ochranných prostředků - za použití vřidelních solí, úprava solí, šití a pletení prádla a oděvů; (42) tvorba grafických návrhů, zejména pro obaly, etikety, reklamní, propagační a informační materiály, laboratorní práce.

(730) **VŘÍDLO, výrobní družstvo Karlovy Vary**, Kamenického 8, Karlovy Vary, 36004, CZ

(740) **ZEMAN** - podkrušnohorská patentová a známková kancelář, Petr Zeman, Hradní 301, Loket, 35733

(210) **O 345032**
 (220) 01.04.2004
 (320) 01.04.2004
 (511) 30, 39, 43
 (540)



(510) (30) koření, sušená zelenina, směsi koření a sušené zeleniny, sůl, omáčky, dresingy; (39) balení zboží, přebalování zboží, doručování zboží, nákladní doprava, uskladňování, skladování, informace o skladování, pronájem skladů, nakládání a vykládání zboží, zprostředkování dopravy, zasilatelství; (43) restaurace, bary, penziony, zásobování.

(590) Barevná
 (730) **Janovský Pavel**, K. H. Borovského 1455, Bzenec, 69681, CZ
 (740) Karel Voda, Bolzanova 13, Brno, 61300

(210) **O 345036**
 (220) 01.04.2004
 (320) 01.04.2004
 (511) 9, 16, 35, 38, 41, 42
 (540)

MISSPORTAL

(510) (9) nosiče dat a záznamů všeho druhu, nahrané i nenahrané, soubory dat a zvukových a obrazových záznamů na nosičích a v elektronických sítích včetně Internetu; (16) periodický a neperiodický tisk, manuály, časopisy, fotografie, reklamní plakáty; (35) agenturní činnost v reklamě, propagace, TV reklama, modeling, zprostředkování práce pro modelky, módní přehlídky, přehlídky kosmetiky, nabídka práce pro fotomodelky a manekýnky, vydavatelská činnost v oblasti propagačních tiskovin, pořádání castingů; (38) přenos dat a záznamů zvukových i obrazových v elektronických sítích včetně Internetu, provozování informačního serveru - informační kancelář, poskytování telekomunikačních připojení k počítačovým sítím, poradenství a zprostředkování výše uvedených služeb; (41) pořádání společenských akcí a soutěžních akcí, organizování soutěží MISS, organizování a provozování školy a kvalifikačních kurzů pro modelky a

manekýnky, výroba videofilmů, poradenství a zprostředkování výše uvedených služeb; (42) hosting webových stránek, tvorba a úpravy software, tvorba a správa webových stránek (pro třetí osoby).

- (730) **Krča Jaroslav Ing.**, Plzeňská 604, Vřesina, 74285, CZ
 (740) Ing. Viktor Krča, Bulharská 1421/17, Ostrava - Poruba, 70800



FORUM PRO ZDRAVÍ
THE HEALTH TRIBUNE

- (210) **O 345068**
 (220) 02.04.2004
 (320) 02.04.2004
 (511) 30, 32, 33, 35
 (540)

Bene Caffé

- (510) (30) káva, instantní káva, náhražky kávy, nápoje na základě kávy, zmrzlina, jemné pečivo, cukrovinky, čokoláda, tyčinky, oplatky; (32) nealkoholické nápoje, přípravky ke zhotovování nápojů; (33) alkoholické nápoje; (35) obchodní zprostředkovatelství.

- (730) **Czech Bona Caffé a.s.**, Hudcova 250/72, Brno, 62100, CZ
 (740) Ing. Libor Markes, Grohova 54, Brno, 60200

- (210) **O 345072**
 (220) 02.04.2004
 (320) 02.04.2004
 (511) 36, 41, 44
 (540)

NADACE VIA

- (510) (36) shromažďování prostředků na dobročinné účely, finanční sponzorování, organizování dobročinných sbírek, organizování sbírek; (41) výchovná, vzdělávací a kulturní činnost, vydavatelská a nakladatelská činnost; (44) humanitární činnost spadající do této třídy.

- (730) **NADACE VIA**, Jelení 200/3, Praha 1, 11800, CZ

- (210) **O 345081**
 (220) 02.04.2004
 (320) 02.04.2004
 (511) 41
 (540)

PQP.ELC

- (510) (41) vzdělávací systém se zaměřením na osobní kvalitu a odbornou komunikaci v anglickém jazyce (výuka cizích jazyků).

- (730) **Bartoň Jaroslav Ing.**, Vodní 21, České Budějovice, 37006, CZ

- (210) **O 345100**
 (220) 02.04.2004
 (320) 02.04.2004
 (511) 9, 17, 19, 37
 (540)

PIPEVISION

- (510) (9) detektory pro vyhledávání potrubí, elektricky vodivé detekční materiály; (17) nekovové trubky ohebné a izolační materiály, zejména plastové speciální trubky, které jsou opatřeny elektricky vodivým materiálem; (19) nekovové trubky neohebné, zejména plastové vodovodní trubky uložené v zemi nebo ve stěnách domů, opatřené elektricky vodivým materiálem, např. vodivými páskami uspořádané pro vyhledávání pomocí detektorů kovů; (37) údržba, opravy a instalování potrubí, vyhledávání potrubí pomocí detektorů.

- (730) **Kaplan Václav Ing.**, Rtyňská 323, Praha 912 - Dolní Počernice, 19012, CZ

- (740) Karel Čálek, Nad Palatou 12, Praha 5, 15000

- (210) **O 345105**
 (220) 02.04.2004
 (320) 02.04.2004
 (511) 5, 9, 16, 32, 35, 38, 41

(540)

- (510) (5) farmaceutické a veterinářské výrobky, hygienické výrobky pro léčebné účely, diabetické přípravky pro léčebné účely, potraviny pro batolata, náplasti a obvazový materiál, materiály pro plombování zubů a pro zubní otisky, dezinfekční přípravky; (9) přístroje pro záznam, převod, reprodukci zvuku nebo obrazu, magnetické nosiče zvukových záznamů, gramofonové desky, elektronická záznamová média, software a hardware; (16) tiskárenské výrobky, noviny, časopisy, knihy, reklamní a propagační materiály; (32) piva, minerální vody, šumivé nápoje a jiné nápoje nealkoholické, nápoje a šťávy ovocné, sirupy a jiné přípravky k zhotovování nápojů; (35) propagační činnost, reklama, vydavatelství a distribuce reklamních a propagačních tiskovin, zpracování a vyhledávání dat z oblasti zdravotní prevence, upevňování zdraví a zvyšování kondice; (38) komunikační služby prostřednictvím všech druhů komunikačních médií, šíření časopisů elektronickým médiem, služby elektronické pošty; (41) výchova, vzdělávání, zábava, sportovní a kulturní aktivity, tvorba a vydavatelství elektronických a tištěných publikací, zveřejňování textů.

- (730) **Semiginovský Bohdan Doc. MUDr. DrSc.**, Chudenicná 1082/16, Praha 10, 10200, CZ

- (210) **O 345109**
 (220) 02.04.2004
 (320) 09.10.2003
 (511) 5
 (540)

FYLETIC

- (510) (5) farmaceutické přípravky na léčbu kardiovaskulárních onemocnění, onemocnění a poruch centrálního nervového systému, neurologických poruch, urologických poruch, urogenitálních poruch, gastrointestinálních poruch, muskuloskeletálních poruch, alergií, diabetů, hypertenze, erektilní dysfunkce, sexuální dysfunkce, mrtvičných záchvatů, rakoviny, migrény, bolestí, obezity, zápalu, zánětlivých onemocnění, dýchacích onemocnění, infekčních onemocnění, imunologických poruch, virových onemocnění, plísňových onemocnění, farmaceutické přípravky, a to cholesterové přípravky, přípravky na odvyknutí kouření, dermatologické přípravky, gynekologické přípravky, osteoporózní přípravky, oftalmologické přípravky, přípravky pro léčbu HIV a AIDS.

- (730) **Agouron Pharmaceuticals, Inc.**, 10777 Science Center Drive, San Diego, CA, US

- (740) JUDr. Jan Matějka, Národní 32, Praha 1, 11000

- (210) **O 345110**
 (220) 02.04.2004
 (320) 16.10.2003
 (511) 5
 (540)

TRENZETI

- (510) (5) farmaceutické přípravky na léčbu kardiovaskulárních onemocnění, onemocnění a poruch centrálního nervového systému, neurologických poruch, urologických poruch, urogenitálních poruch, gastrointestinálních poruch, muskuloskeletálních poruch, alergií, diabetů, hypertenze, erektilní dysfunkce, sexuální dysfunkce, mrtvičných záchvatů, rakoviny, migrény, bolestí, obezity, zápalu, zánětlivých onemocnění, dýchacích onemocnění, infekčních onemocnění, imunologických poruch, virových onemocnění, plísňových onemocnění, farmaceutické přípravky, a to cholesterové přípravky, přípravky na odvyknutí kouření, dermatologické přípravky, gynekologické přípravky, osteoporózní přípravky, oftalmologické přípravky, přípravky pro léčbu HIV a AIDS.

- (730) **Agouron Pharmaceuticals, Inc.**, 10777 Science Center Drive, San Diego, CA, US

- (740) JUDr. Jan Matějka, Národní 32, Praha 1, 11000

(210) **O 345111**
 (220) 02.04.2004
 (320) 09.10.2003
 (511) 5
 (540)

JIONBEL

- (510) (5) farmaceutické přípravky na léčbu kardiovaskulárních onemocnění, onemocnění a poruch centrálního nervového systému, neurologických poruch, urologických poruch, urogenitálních poruch, gastrointestinálních poruch, muskuloskeletálních poruch, alergií, diabetů, hypertenze, erektilní dysfunkce, sexuální dysfunkce, mrtvičných záchvatů, rakoviny, migrény, bolesti, obezity, zápalu, zánětlivých onemocnění, dýchacích onemocnění, infekčních onemocnění, imunologických poruch, virových onemocnění, plísňových onemocnění, farmaceutické přípravky, a to cholesterolové přípravky, přípravky na odvyknutí kouření, dermatologické přípravky, gynekologické přípravky, osteoporózní přípravky, oftalmologické přípravky, přípravky pro léčbu HIV a AIDS.
- (730) **Agouron Pharmaceuticals, Inc.**, 10777 Science Center Drive, San Diego, CA, US
- (740) JUDr. Jan Matějka, Národní 32, Praha 1, 11000

(210) **O 345112**
 (220) 02.04.2004
 (320) 02.04.2004
 (511) 9, 16, 35, 41
 (540)



music

- (510) (9) média k uchování zvuku, média k uchování obrazu a média k uchování dat, vše předem nahrané a včetně médií pro vzájemně působící použití, exponované filmy, zejména hlavní celovečerní filmy; (16) tiskoviny, včetně novin, knih, brožur, plakátů, nálepek, obětisků, samolepek populárních osobností a hvězd show byznysu, hudební noty a partitury; (35) reklamní činnost; (41) zábavní a výchovná činnost ve formě televizních programů, rozhlasových programů a elektronického nakladatelství, včetně vzájemně působících služeb on-line (například on-line vysílání, prezentace), agenturní činnost v oblasti kultury, nakladatelská a vydavatelská činnost, organizování koncertů, tvorba, distribuce a půjčování exponovaných filmů, zejména hlavních celovečerních filmů.
- (730) **Sokol's Power Voice s.r.o.**, Řepová 6, Plzeň, 30100, CZ

(210) **O 345116**
 (220) 02.04.2004
 (320) 02.04.2004
 (511) 31
 (540)

SanoGold

- (510) (31) mlékonahrazující krmiva, minerální krmiva a ostatní vitamínová a doplňková krmiva, zejména pro jalovice, selata, skot, prasata, drůbež a ostatní druhy zvířat.
- (730) **SanoGold GmbH Spezialfuttermittel**, Röntgenstrasse 27, Aalen, DE
- (740) JUDr. CSc. Michal Růžička, Nad Štolou 12, Praha 7, 17000

(210) **O 345119**
 (220) 02.04.2004
 (320) 02.04.2004
 (511) 31

(540)

Bovital

- (510) (31) krmné směsi a minerální krmiva pro všechny druhy zvířat.
- (730) **SanoGold GmbH Spezialfuttermittel**, Röntgenstrasse 27, Aalen, DE
- (740) JUDr. CSc. Michal Růžička, Nad Štolou 12, Praha 7, 17000

(210) **O 345130**
 (220) 02.04.2004
 (320) 02.04.2004
 (511) 20, 37, 42
 (540)

TRANSAT

- (510) (20) nábytek; (37) stavebnictví; (42) architektura, architektonické poradenství, design průmyslový, grafický design, interiérová výzdoba, inženýrské práce, návrhářství, navrhování, navrhování obalů, obalový design, plánování městské výstavby, projekce (stavební), projektová činnost, studie technických projektů, projektování, projektové studie technické, průzkum (technický), umělecký design, vývoj a výzkum nových výrobků.
- (730) **Všetečka Petr**, Havlíčkova 53, Brno, 60200, CZ

(210) **O 345160**
 (220) 05.04.2004
 (320) 05.04.2004
 (511) 1, 19, 21
 (540)

MITCHURIN

- (510) (1) hnojiva, povrchově aktivní látky, přírodní nerostné suroviny; (19) kamenina, suroviny pro keramiku, stavební hmoty nekovové; (21) keramika na použití v domácnosti, dekorativní prvky do květináčů.
- (730) **CL s.r.o.**, Sladkovského nám. 525/1, Praha 3, 13000, CZ
- (740) Ing. Václav Kratochvíl, Radlická 28/663, Praha 5, 15000

(210) **O 345166**
 (220) 05.04.2004
 (320) 05.04.2004
 (511) 9
 (540)

BREEZE CAM

- (510) (9) digitální kamera.
- (730) **Yellow & Blue, s.r.o.**, Na Poříčí 42, Praha 1, 11000, CZ
- (740) Mgr. Karin Pomaizlová, advokátka, Linklaters v.o.s., Na Příkopě 19, Praha 1, 11719

(210) **O 345167**
 (220) 05.04.2004
 (320) 05.04.2004
 (511) 9
 (540)

Xtreme

- (510) (9) digitální satelitní rozhlasové přijímače, PVR (osobní video nahrávací přístroje), digitální terestrické rozhlasové přijímače, digitální kabelové rozhlasové přijímače, DVR (digitální video nahrávací přístroje), DVD přehrávače, přehrávače video disků, MHP (multimediální domácí platformy), analogické rozhlasové přijímače.
- (730) **Kaonmedia Co., Ltd.**, Ssangyong IT Twin Tower A-901, 442-17 Sangdaewon-Dong, Jungwon-Gu, KR
- (740) Čermák Hořejš Myslí a spol., JUDr. Jan Matějka, Národní 32, Praha 1, 11000

(210) **O 345169**
 (220) 05.04.2004
 (320) 05.04.2004
 (511) 35, 36, 38, 42

(540)

REALGATE^{CZ}

- (510) (35) reklama, propagační činnost; (36) realitní činnost, služby nemovitostní; (38) služby webových portálů, služby poskytovatelů internetových služeb; (42) právní služby.
 (730) **REALGATE CAPITAL, s.r.o.**, Táboritká 1000/23, Praha 3, 13087, CZ

(210) **O 345220**

(220) 06.04.2004

(320) 06.04.2004

(511) 18, 25, 26

(540)

ICHI

- (510) (18) kůže, imitace kůže, výrobky z těchto materiálů, kůže ze zvířat, kufry a zavazadla, deštníky, slunečníky a hole, biče a sedlářské výrobky; (25) oděvy, obuv, kloboučnické zboží; (26) krajky a výšivky, stuhý a tkaničky, knoflíky, háčky a očka, poutka - galanterie, špendlíky a jehly, umělé květiny.
 (730) **S.T.S. SWIFT TEXTILE SERVIS, s.r.o.**, Pražská 33, Plzeň, 30100, CZ

(210) **O 345242**

(220) 07.04.2004

(320) 07.04.2004

(511) 31, 32, 41, 43

(540)



- (510) (31) slad; (32) pivo; (41) provozování muzea, pořádání exkurzí; (43) hostinská činnost.
 (730) **Brtník a spol. - pivovar a restaurace U Fleků s.r.o.**, Křemencova 11, Praha 1, 11000, CZ
 (740) Ing. Jaroslav Novotný, Římská 45, Praha 2, 12000

(210) **O 345243**

(220) 07.04.2004

(320) 07.04.2004

(511) 31, 32, 41, 43

(540)



- (510) (31) slad; (32) pivo; (41) provozování muzea, pořádání exkurzí; (43) hostinská činnost.
 (730) **Brtník a spol. - pivovar a restaurace u Fleků s.r.o.**, Křemencova 11, Praha 1, 11000, CZ
 (740) Ing. Jaroslav Novotný, Římská 45, Praha 2, 12000

(210) **O 345244**

(220) 07.04.2004

(320) 07.04.2004

(511) 31, 32, 41, 43

(540)



- (510) (31) slad; (32) pivo; (41) provozování muzea, pořádání exkurzí; (43) hostinská činnost.
 (730) **Brtník a spol. - pivovar a restaurace U Fleků s.r.o.**, Křemencova 11, Praha 1, 11000, CZ
 (740) Ing. Jaroslav Novotný, Římská 45, Praha 2, 12000

(210) **O 345245**

(220) 07.04.2004

(320) 07.04.2004

(511) 35, 38, 41

(540)

Zlatá pětka

- (510) (35) reklamní, propagační a inzertní činnost, reklama rozhlasová, obstaratelská činnost v oblasti reklamy na rozhlasových stanicích, průzkum trhu pro oblast reklamy, distribuce propagačních materiálů, pomoc při řízení obchodní činnosti, obchodní administrativa, zprostředkovávání a prodej rozhlasové reklamy na rozhlasových stanicích; (38) poradenská činnost v oblasti médií, zejména rozhlasového vysílání; (41) výchova, školení, zábava.
 (730) **REGIE RADIO MUSIC spol. s r.o.**, Wenzigova 4/1872, Praha 2, 12000, CZ

(210) **O 345246**

(220) 07.04.2004

(320) 07.04.2004

(511) 35, 38, 41

(540)

Zlatá čtyřka

- (510) (35) reklamní, propagační a inzertní činnost, reklama rozhlasová, obstaratelská činnost v oblasti reklamy na rozhlasových stanicích, průzkum trhu pro oblast reklamy, distribuce propagačních materiálů, pomoc při řízení obchodní činnosti, obchodní administrativa, zprostředkovávání a prodej rozhlasové reklamy na rozhlasových stanicích; (38) poradenská činnost v oblasti médií, zejména rozhlasového vysílání; (41) výchova, školení, zábava.
 (730) **REGIE RADIO MUSIC spol. s r.o.**, Wenzigova 4/1872, Praha 2, 12000, CZ

(210) **O 345247**

(220) 07.04.2004

(320) 07.04.2004

(511) 9, 16, 35, 38, 41

(540)

Rande na Frekvenci 1

- (510) (9) nahané a nenahané nosiče záznamu zvuku a obrazu, zejména videokazety, audiokazety, magnetofonové pásky, kompaktní disky, audiovizuální díla na nosičích, hudební díla na nosičích, informace a záznamy na jakémkoli nosiči (s výjimkou nosičů papírových ze třídy 16), v elektronické podobě; (16) propagační tiskoviny, zejména katalogy, prospekty, plakáty, fotografie, knihy, časopisy, pohlednice, gratulace, dopisní papíry, obálky, kalendáře, zejména stolní a nástěnné, samolepky, poznámkové bloky, pořadače, omalovánky, sešity, skicáky, tužky, pastelky, papírové odnosné tašky, periodické a neperiodické tiskoviny, tiskárenské výrobky, papírenské výrobky, umělecké nebo ozdobné předměty z papíru nebo plastických hmot spadající do této třídy; (35) reklamní, inzertní a propagační činnost prostřednictvím jakéhokoliv média, prostřednictvím telefonní sítě, datové nebo informační sítě, činnost reklamní agentury, zprostředkovatelská činnost v oblasti obchodu a mediálního průmyslu, jako je zprostředkování reklamy, inzerce, propagace; (38) provozování rozhlasového vysílání, hudební vysílání a výměna informací prostřednictvím počítačových a telekomunikačních sítí včetně Internetu; (41) tvorba rozhlasových programů, činnost vzdělávací, zábavná a

vyučovací, vydavatelská a nakladatelská činnost, pořádání konkursů, pořádání soutěží všeho druhu, živá kulturní vystoupení.

(730) **Frekvence 1, a.s.**, Wenzigova 4/1872, Praha 2, 12000, CZ

(210) **O 345248**

(220) 07.04.2004

(320) 07.04.2004

(511) 35, 38, 41

(540)

RRM Total

(510) (35) reklamní, propagační a inzertní činnost, reklama rozhlasová, obstaravatelská činnost v oblasti reklamy na rozhlasových stanicích, průzkum trhu pro oblast reklamy, distribuce propagačních materiálů, pomoc při řízení obchodní činnosti, obchodní administrativy, zprostředkovávání a prodej rozhlasové reklamy na rozhlasových stanicích; (38) poradenská činnost v oblasti médií, zejména rozhlasového vysílání; (41) výchova, školení, zábava.

(730) **REGIE RADIO MUSIC spol. s r.o.**, Wenzigova 4/1872, Praha 2, 12000, CZ

(210) **O 345250**

(220) 07.04.2004

(320) 07.04.2004

(511) 35, 38, 41

(540)

SilverNet

(510) (35) reklamní, propagační a inzertní činnost, reklama rozhlasová, obstaravatelská činnost v oblasti reklamy na rozhlasových stanicích, průzkum trhu pro účely reklamy, distribuce propagačních materiálů, pomoc při řízení obchodní činnosti, obchodní administrativy, zprostředkovávání a prodej rozhlasové reklamy na rozhlasových stanicích; (38) poradenská činnost v oblasti médií, zejména rozhlasového vysílání; (41) výchova, školení, zábava.

(730) **REGIE RADIO MUSIC spol. s r.o.**, Wenzigova 4/1872, Praha 2, 12000, CZ

(210) **O 345258**

(220) 07.04.2004

(320) 07.04.2004

(511) 14, 25, 26, 34, 35, 39, 41

(540)



(510) (14) klenoty, bižuterie, drahokamy, klenotnické zboží pravé nebo nepravé; (25) oděvy, obuv, kloboučnické zboží; (26) krajky a výšivky, stuhy a tkaničky, knoflíky, háčky a očka, poutka - galanterie, špendlíky a jehly, umělé květiny; (34) tabák, potřeby pro kuřáky, zápalky; (35) propagační činnost, reklama, pomoc při řízení obchodní činnosti spojená s prodejem výrobků, obchodní administrativy, kancelářské práce, služby jako jsou distribuce prospektů přímo nebo poštou nebo distribuce vzorků; (39) doprava, balení a skladování zboží, organizování cest, služby týkající se sdělování informací ohledně cesty, které poskytují agenti nebo turistické kanceláře, nebo informace týkající se tarifů, jízdního řádu a dopravních způsobů; (41) sportovní a kulturní aktivity, jejichž cílem jsou zábavy, rozptýlení nebo rekreace osob.

(730) **SPERL s.r.o.**, Ladova 7, Praha 2, 12000, CZ

(740) Ing. Ludvík Koldovský, Horáčkova 1207, Praha 4, 14000

(210) **O 345275**

(220) 07.04.2004

(320) 07.04.2004

(511) 5, 29, 30, 32

(540)

HAMÉ - MÁJKRÉM

(510) (5) výrobky dietetické pro léčebné účely, potraviny pro děti,

batolata a nemocné, jako dětská a kojenecká výživa, potravinové přípravky a doplňky všeho druhu, jako posilující poživatiny, vitamínové přípravky, poživatiny pro doplnění redukčních diet nebo přípravků pro hubnutí, vše s léčebnými účinky, přípravky s léčebnými účinky obsahující biochemické katalyzátory, zejména pro fyzicky aktivní osoby, rekonvalescenty a nemocné, vše výše uvedené určené k léčebným účelům; (29) maso a masové výrobky jako masové krémy, pomazánky na chleba, přesnídávky masové, lunch, ryby, drůbež, zvěřina, masové výtažky, paštiky, ovoce, houby a zelenina konzervované, sušené a zavažené, konzervovaná hotová jídla spadající do této třídy, mléko a mléčné výrobky, konzervy masové a rybí, želé, kompoty, oleje a tuky jedlé, přesnídávky ovocné, ovocné dřeně, marmelády, džemy, ovocná povidla, ovocné pomazánky; (30) kaše ovesná, ovocná, s rýží, s kukuřičnými lupínky, s ovesnými vločkami, s piškoty, s krupicí, oplatky, cukrovinky, včetně gumových a esenci pro cukrovinky, cukrářské výrobky všeho druhu, hořčice, ocet, kečup a kečupové omáčky, šťáva rajčatová na vaření, chuťové a pikantní omáčky, majonézy, omáčky v prášku, koření a kořenící směsi, káva, čaj, kakao, cukr, rýže, kávové náhražky, med, sirup melasový, droždí pro kynutí, sůl, obilné vločky, výrobky na bázi sušené bramborové kaše, pšeničné mouky, nativních a modifikovaných škrobů jako bramborové těsto v prášku, bramborová kaše v prášku, bramborové krokety v prášku, bramborové noky v prášku, směs pro přípravu knedlíků; (32) piva všeho druhu, vody minerální a šumivé a jiné nealkoholické nápoje, sirupy a jiné přípravky k přípravě nápojů, ovocné šťávy a nápoje z ovocných šťáv, energetické nápoje, iontové nápoje.

(730) **HAMÉ, a.s.**, Babice 572, Babice, 68703, CZ

(740) Václav Müller, Filipova 2016, Praha 4, 14800

(210) **O 345288**

(220) 07.04.2004

(320) 07.04.2004

(511) 3, 5, 10, 21, 35, 44

(540)



(510) (3) výrobky kosmetické a voňavkářské, bylinné kosmetické přípravky, mýdla včetně mýdel medicínálních, parfumerie, krémy, vonné oleje, deodoranty, emulze, vody, gely, mléka pro osobní kosmetickou potřebu, toaletní přípravky, vlasové a ústní vody, pasty, prášky a vodičky pro ošetřování vlasů jako kondicionéry, pomády, tužidla, spreje, přípravky pro ošetřování pokožky, kosmetické přípravky před opalováním, při opalování a po opalování, masážní krémy a emulze, regenerační krémy, gely a vody, zubní pasty; (5) výrobky farmaceutické a parafarmaceutické, výrobky hygienické, výrobky veterinární, léky, léčiva, léčivé byliny, čaje z léčivých bylin, pastilky, žvýkačky a cukrovinky s léčivými přísadami nebo s léčivými účinky, dietetické, diabetické a posilující přípravky v rámci této třídy, vitamínové přípravky, minerální doplňky potravy, a to vše s léčebnými účinky, léčivé vody, masti a krémy pro farmaceutické účely nebo s léčivými účinky, koupele olejové k léčebným účelům, koupelové soli k léčebným účelům, kosmetické přípravky pro léčebné účely, zubní pasty k léčebným účelům a vody léčebné, potraviny a nápoje pro batolata, obvazový materiál, dezinfekční přípravky pro hygienické účely, lékárníčky včetně obsahu; (10) lékařské přístroje, prostředky zdravotnické techniky zdravotnické potřeby, zejména ortopedické pomůcky, ortopedická obuv, protézy, bandáže, ochranné zdravotnické pomůcky (chrániče sluchu, ochranné podušky proti proleženinám), teploměry pro lékařské účely, chirurgické nástroje, pomůcky ortopedické a protetické, kompresivní punčochy a návleky, obuv ortopedická, vozíky invalidní, sluchadla včetně příslušenství, pomůcky respirační a inhalační, pomůcky pro diabetiky, pomůcky pro tělesně postižené (berle, hole, chodítka), křesla klozetová, pojízdná, lůžka polohovací; (21) kartáčky a speciální zubní kartáčky; (35) reklamní, inzertní a propagační služby; (44) provoz lékárny, výdejní činnost pro veřejnost a výdej pro ambulantní

zdravotnická zařízení, příprava léčivých přípravků bez požadavku sterility i sterilních léčivých přípravků, vstupní kontrola léčiv, lékárenská pohotovostní služba, poradenství a konzultace odborných záležitostí ve zdravotnictví, lékařské služby.

(730) **Pharma Vision, s.r.o.**, U Družstva Práce 70/1473, Praha 4, 14000, CZ

(740) Dana Lukajová, Petrská 12, Praha 1, 11000

(210) **O 345293**

(220) 08.04.2004

(320) 08.04.2004

(511) 1, 17, 42

(540)



(510) (1) chemické výrobky určené pro průmysl, vědu, zemědělství, zahradnictví a lesnictví, plastické hmoty v surovém stavu, chemické směsi a přípravky, katalyzátory a modifikátory pro použití při výrobě a recyklaci plastů, sloučeniny pro výrobu tvarovaných výrobků z plastu, vše v rámci této třídy; (17) polotovary z plastických hmot v rámci této třídy; (42) vědecký výzkum v oblasti plastických hmot.

(730) **Plastic Technologies & Products s.r.o.**, Krocínovská 801/3, Praha 6, 16000, CZ

(740) JUDr. Miroslav Kupka, Spalova 2261, Rakovník, 26901

(210) **O 345324**

(220) 08.04.2004

(320) 08.04.2004

(511) 12, 20, 25

(540)



(510) (12) autosedačky, kočárky; (20) chodítka, postýlky, nábytek, dětské postýlky přenosné; (25) oděvy, obuv, látkové pleny.

(730) **Vylít Michal**, Bělehradská 122, Praha 2, 12000, CZ

(210) **O 345342**

(220) 09.04.2004

(320) 09.04.2004

(511) 29, 30, 32

(540)

Pečeník jemný pečeňový krém

(510) (29) konzervované potraviny obsahující zboží patřící do třídy 29, polévky, přípravky na polévky, konzervy se zeleninou, masové konzervy, bílkoviny jako potrava, bujóny, vývary, kysané zelí, koncentrované vývary, konzervovaná zelenina, vařená zelenina, sušená zelenina, maso, zvěřina, sojové boby konzervované jako potrava, tukové pomazánky na chléb, šunka, zeleninové polévky, přípravky na zeleninové polévky, zeleninové šťávy na vaření, masové výtažky, masové šťávy (omáčky), konzervovaná čočka, jádrová paštika, cestovní občerstvení v konzervách, pomazánky a paštiky v konzervách, zelenina v pálivém nálevu, nakládaná a sterilovaná zelenina, nálevy na saláty, konzervovaný hrách, klobásy, salámy, párky, přípravky na výrobu polévek, dochucovací šťávy, rajský protlak, zeleninové saláty, vepřové sádlo, rajská šťáva na vaření, dršťky, drůbež ne živá, pečené, konzervované maso, konzervované dršťky, kombinovaná konzervovaná hotová jídla z masa (vepřového, hovězího, drůbežního, zvěřiny), vnitřností a rostlinných bílkovin, tofu, vepřové maso, sušené houby, zeleninové protlaky, konzervovaná hotová jídla z masa, konzervovaná hotová jídla z vnitřností,

konzervovaná hotová jídla z masa, vnitřností a rostlinných bílkovin, kombinovaná konzervovaná hotová jídla z masa a výrobků z něho s luštěninami, konzervované ovoce, houby a zeleninové směsi, jídla z fazolí; (30) konzervované potraviny obsahující výrobky patřící do třídy 30, konzervovaná hotová jídla, polotovary a jejich složky, obsahující převážně výrobky patřící do třídy 30, kečup, moučka z fazolí, koření; (32) ovocné a zeleninové džusy, šťávy, nektary a nápoje, rajské šťávy (nápoj).

(730) **TATRAKON, spol. s r. o.**, Alžbetina 23, Poprad, 5801, SK

(740) Ing. František Kania, Mendlovo nám. 1a, Brno, 60300

(210) **O 345343**

(220) 09.04.2004

(320) 09.04.2004

(511) 29, 30, 32

(540)

HYDINÁČIK - hydínová nátierka

(510) (29) konzervované potraviny obsahující zboží patřící do třídy 29, polévky, přípravky na polévky, konzervy se zeleninou, masové konzervy, bílkoviny jako potrava, bujóny, vývary, kysané zelí, koncentrované vývary, konzervovaná zelenina, vařená zelenina, sušená zelenina, maso, zvěřina, sojové boby konzervované jako potrava, tukové pomazánky na chléb, šunka, zeleninové polévky, přípravky na zeleninové polévky, zeleninové šťávy na vaření, masové výtažky, masové šťávy (omáčky), konzervovaná čočka, jádrová paštika, cestovní občerstvení v konzervách, pomazánky a paštiky v konzervách, zelenina v pálivém nálevu, nakládaná a sterilovaná zelenina, nálevy na saláty, konzervovaný hrách, klobásy, salámy, párky, přípravky na výrobu polévek, dochucovací šťávy, rajský protlak, zeleninové saláty, vepřové sádlo, rajská šťáva na vaření, dršťky, drůbež ne živá, pečené, konzervované maso, konzervované dršťky, kombinovaná konzervovaná hotová jídla z masa (vepřového, hovězího, drůbežního, zvěřiny), vnitřností a rostlinných bílkovin, tofu, vepřové maso, sušené houby, zeleninové protlaky, konzervovaná hotová jídla z masa, konzervovaná hotová jídla z vnitřností, konzervovaná hotová jídla z masa, vnitřností a rostlinných bílkovin, kombinovaná konzervovaná hotová jídla z masa a výrobků z něho s luštěninami, konzervované ovoce, houby a zeleninové směsi, jídla z fazolí; (30) konzervované potraviny obsahující výrobky patřící do třídy 30, konzervovaná hotová jídla, polotovary a jejich složky, obsahující převážně výrobky patřící do třídy 30, kečup, moučka z fazolí, koření; (32) ovocné a zeleninové džusy, šťávy, nektary a nápoje, rajské šťávy (nápoj).

(730) **TATRAKON, spol. s r. o.**, Alžbetina 23, Poprad, 5801, SK

(740) Ing. František Kania, Mendlovo nám. 1a, Brno, 60300

(210) **O 345345**

(220) 09.04.2004

(320) 09.04.2004

(511) 29, 30, 32

(540)

Tatrakrém bôčikový

(510) (29) konzervované potraviny obsahující zboží patřící do třídy 29, polévky, přípravky na polévky, konzervy se zeleninou, masové konzervy, bílkoviny jako potrava, bujóny, vývary, kysané zelí, koncentrované vývary, konzervovaná zelenina, vařená zelenina, sušená zelenina, maso, zvěřina, sojové boby konzervované jako potrava, tukové pomazánky na chléb, šunka, zeleninové polévky, přípravky na zeleninové polévky, zeleninové šťávy na vaření, masové výtažky, masové šťávy (omáčky), konzervovaná čočka, jádrová paštika, cestovní občerstvení v konzervách, pomazánky a paštiky v konzervách, zelenina v pálivém nálevu, nakládaná a sterilovaná zelenina, nálevy na saláty, konzervovaný hrách, klobásy, salámy, párky, přípravky na výrobu polévek, dochucovací šťávy, rajský protlak, zeleninové saláty, vepřové sádlo, rajská šťáva na vaření, dršťky, drůbež ne živá, pečené, konzervované maso, konzervované dršťky, kombinovaná konzervovaná hotová jídla z masa (vepřového, hovězího, drůbežního, zvěřiny), vnitřností a rostlinných bílkovin, tofu, vepřové maso, sušené houby, zeleninové protlaky, konzervovaná hotová jídla z masa, konzervovaná hotová jídla z vnitřností, konzervovaná hotová jídla z masa, vnitřností a rostlinných bílkovin, kombinovaná konzervovaná hotová jídla z masa a výrobků z něho s luštěninami, konzervované ovoce, houby a zeleninové směsi, jídla z fazolí; (30) konzervované potraviny obsahující výrobky patřící do třídy 30, konzervovaná hotová jídla, polotovary a jejich složky, obsahující převážně výrobky

patřící do třídy 30, kečup, moučka z fazolí, koření; (32) ovocné a zeleninové džusy, šťávy, nektary a nápoje, rajské šťávy (nápoj).
(730) **TATRAKON, spol. s r. o.**, Alžbetina 23, Poprad, 5801, SK
(740) Ing. František Kania, Mendlovo nám. 1a, Brno, 60300

(210) **O 345347**
(220) 09.04.2004
(320) 09.04.2004
(511) 29, 30, 32
(540)

Horská nátierka mäsovo papriková

(510) (29) konzervované potraviny obsahující zboží patřící do třídy 29, polévky, přípravky na polévky, konzervy se zeleninou, masové konzervy, bílkoviny jako potrava, bujóny, vývary, kysané zeli, koncentrované vývary, konzervovaná zelenina, vařená zelenina, sušená zelenina, maso, zvěřina, sojové boby konzervované jako potrava, tukové pomazánky na chléb, šunka, zeleninové polévky, přípravky na zeleninové polévky, zeleninové šťávy na vaření, masové výtažky, masové šťávy (omáčky), konzervovaná čočka, jádrová paštika, cestovní občerstvení v konzervách, pomazánky a paštiky v konzervách, zelenina v pálivém nálevu, nakládaná a sterilovaná zelenina, nálevy na saláty, konzervovaný hrách, klobásy, salámy, párky, přípravky na výrobu polévek, dochucovací šťávy, rajský protlak, zeleninové saláty, vepřové sádlo, rajská šťáva na vaření, dršťky, drůbež ne živá, pečené, konzervované maso, konzervované dršťky, kombinovaná konzervovaná hotová jídla z masa (vepřového, hovězího, drůbežního, zvěřiny), vnitřností a rostlinných bílkovin, tofu, vepřové maso, sušené houby, zeleninové protlaky, konzervovaná hotová jídla z masa, konzervovaná hotová jídla z vnitřností, konzervovaná hotová jídla z masa, vnitřností a rostlinných bílkovin, kombinovaná konzervovaná hotová jídla z masa a výrobků z něho s luštěninami, konzervované ovoce, houby a zeleninové směsi, jídla z fazolí; (30) konzervované potraviny obsahující výrobky patřící do třídy 30, konzervovaná hotová jídla, polotovary a jejich složky, obsahující převážně výrobky patřící do třídy 30, kečup, moučka z fazolí, koření; (32) ovocné a zeleninové džusy, šťávy, nektary a nápoje, rajské šťávy (nápoj).
(730) **TATRAKON, spol. s r. o.**, Alžbetina 23, Poprad, 5801, SK
(740) Ing. František Kania, Mendlovo nám. 1a, Brno, 60300

(210) **O 345348**
(220) 09.04.2004
(320) 09.04.2004
(511) 29, 30, 32
(540)

Tatrahit luncheon meat pork

(510) (29) konzervované potraviny obsahující zboží patřící do třídy 29, polévky, přípravky na polévky, konzervy se zeleninou, masové konzervy, bílkoviny jako potrava, bujóny, vývary, kysané zeli, koncentrované vývary, konzervovaná zelenina, vařená zelenina, sušená zelenina, maso, zvěřina, sojové boby konzervované jako potrava, tukové pomazánky na chléb, šunka, zeleninové polévky, přípravky na zeleninové polévky, zeleninové šťávy na vaření, masové výtažky, masové šťávy (omáčky), konzervovaná čočka, jádrová paštika, cestovní občerstvení v konzervách, pomazánky a paštiky v konzervách, zelenina v pálivém nálevu, nakládaná a sterilovaná zelenina, nálevy na saláty, konzervovaný hrách, klobásy, salámy, párky, přípravky na výrobu polévek, dochucovací šťávy, rajský protlak, zeleninové saláty, vepřové sádlo, rajská šťáva na vaření, dršťky, drůbež ne živá, pečené, konzervované maso, konzervované dršťky, kombinovaná konzervovaná hotová jídla z masa (vepřového, hovězího, drůbežního, zvěřiny), vnitřností a rostlinných bílkovin, tofu, vepřové maso, sušené houby, zeleninové protlaky, konzervovaná hotová jídla z masa, konzervovaná hotová jídla z vnitřností, konzervovaná hotová jídla z masa, vnitřností a rostlinných bílkovin, kombinovaná konzervovaná hotová jídla z masa a výrobků z něho s luštěninami, konzervované ovoce, houby a zeleninové směsi, jídla z fazolí; (30) konzervované potraviny obsahující výrobky patřící do třídy 30, konzervovaná hotová jídla, polotovary a jejich složky, obsahující převážně výrobky patřící do třídy 30, kečup, moučka z fazolí, koření; (32) ovocné a zeleninové džusy, šťávy, nektary a nápoje, rajské šťávy (nápoj).

(730) **TATRAKON, spol. s r. o.**, Alžbetina 23, Poprad, 5801, SK
(740) Ing. František Kania, Mendlovo nám. 1a, Brno, 60300

(210) **O 345349**
(220) 09.04.2004
(320) 09.04.2004
(511) 29, 30, 32
(540)

Goral - držkový guláš pikantný

(510) (29) konzervované potraviny obsahující zboží patřící do třídy 29, polévky, přípravky na polévky, konzervy se zeleninou, masové konzervy, bílkoviny jako potrava, bujóny, vývary, kysané zeli, koncentrované vývary, konzervovaná zelenina, vařená zelenina, sušená zelenina, maso, zvěřina, sojové boby konzervované jako potrava, tukové pomazánky na chléb, šunka, zeleninové polévky, přípravky na zeleninové polévky, zeleninové šťávy na vaření, masové výtažky, masové šťávy (omáčky), konzervovaná čočka, jádrová paštika, cestovní občerstvení v konzervách, pomazánky a paštiky v konzervách, zelenina v pálivém nálevu, nakládaná a sterilovaná zelenina, nálevy na saláty, konzervovaný hrách, klobásy, salámy, párky, přípravky na výrobu polévek, dochucovací šťávy, rajský protlak, zeleninové saláty, vepřové sádlo, rajská šťáva na vaření, dršťky, drůbež ne živá, pečené, konzervované maso, konzervované dršťky, kombinovaná konzervovaná hotová jídla z masa (vepřového, hovězího, drůbežního, zvěřiny), vnitřností a rostlinných bílkovin, tofu, vepřové maso, sušené houby, zeleninové protlaky, konzervovaná hotová jídla z masa, konzervovaná hotová jídla z vnitřností, konzervovaná hotová jídla z masa, vnitřností a rostlinných bílkovin, kombinovaná konzervovaná hotová jídla z masa a výrobků z něho s luštěninami, konzervované ovoce, houby a zeleninové směsi, jídla z fazolí; (30) konzervované potraviny obsahující výrobky patřící do třídy 30, konzervovaná hotová jídla, polotovary a jejich složky, obsahující převážně výrobky patřící do třídy 30, kečup, moučka z fazolí, koření; (32) ovocné a zeleninové džusy, šťávy, nektary a nápoje, rajské šťávy (nápoj).
(730) **TATRAKON, spol. s r. o.**, Alžbetina 23, Poprad, 5801, SK
(740) Ing. František Kania, Mendlovo nám. 1a, Brno, 60300

(210) **O 345352**
(220) 09.04.2004
(320) 09.04.2004
(511) 29, 30, 32
(540)

Sojana zeleninová

(510) (29) konzervované potraviny obsahující zboží patřící do třídy 29, polévky, přípravky na polévky, konzervy se zeleninou, masové konzervy, bílkoviny jako potrava, bujóny, vývary, kysané zeli, koncentrované vývary, konzervovaná zelenina, vařená zelenina, sušená zelenina, maso, zvěřina, sojové boby konzervované jako potrava, tukové pomazánky na chléb, šunka, zeleninové polévky, přípravky na zeleninové polévky, zeleninové šťávy na vaření, masové výtažky, masové šťávy (omáčky), konzervovaná čočka, jádrová paštika, cestovní občerstvení v konzervách, pomazánky a paštiky v konzervách, zelenina v pálivém nálevu, nakládaná a sterilovaná zelenina, nálevy na saláty, konzervovaný hrách, klobásy, salámy, párky, přípravky na výrobu polévek, dochucovací šťávy, rajský protlak, zeleninové saláty, vepřové sádlo, rajská šťáva na vaření, dršťky, drůbež ne živá, pečené, konzervované maso, konzervované dršťky, kombinovaná konzervovaná hotová jídla z masa (vepřového, hovězího, drůbežního, zvěřiny), vnitřností a rostlinných bílkovin, tofu, vepřové maso, sušené houby, zeleninové protlaky, konzervovaná hotová jídla z masa, konzervovaná hotová jídla z vnitřností, konzervovaná hotová jídla z masa, vnitřností a rostlinných bílkovin, kombinovaná konzervovaná hotová jídla z masa a výrobků z něho s luštěninami, konzervované ovoce, houby a zeleninové směsi, jídla z fazolí; (30) konzervované potraviny obsahující výrobky patřící do třídy 30, konzervovaná hotová jídla, polotovary a jejich složky, obsahující převážně výrobky patřící do třídy 30, kečup, moučka z fazolí, koření; (32) ovocné a zeleninové džusy, šťávy, nektary a nápoje, rajské šťávy (nápoj).
(730) **TATRAKON, spol. s r. o.**, Alžbetina 23, Poprad, 5801, SK
(740) Ing. František Kania, Mendlovo nám. 1a, Brno, 60300

(210) **O 345353**
(220) 09.04.2004

(320) 09.04.2004
(511) 29, 30, 32
(540)

MATRAJKA - lahôdkový bravčový krém

(510) (29) konzervované potraviny obsahující zboží patřící do třídy 29, polévky, přípravky na polévky, konzervy se zeleninou, masové konzervy, bílkoviny jako potrava, bujóny, vývary, kysané zelí, koncentrované vývary, konzervovaná zelenina, vařená zelenina, sušená zelenina, maso, zvěřina, sojové boby konzervované jako potrava, tukové pomazánky na chléb, šunka, zeleninové polévky, přípravky na zeleninové polévky, zeleninové šťávy na vaření, masové výtažky, masové šťávy (omáčky), konzervovaná čočka, játrová paštika, cestovní občerstvení v konzervách, pomazánky a paštiky v konzervách, zelenina v pálivém nálevu, nakládaná a sterilovaná zelenina, nálevy na saláty, konzervované hrách, klobásy, salámy, párky, přípravky na výrobu polévek, dochucovací šťávy, rajský protlak, zeleninové saláty, vepřové sádlo, rajská šťáva na vaření, dršťky, drůbež ne živá, pečené, konzervované maso, konzervované dršťky, kombinovaná konzervovaná hotová jídla z masa (vepřového, hovězího, drůbežního, zvěřiny), vnitřností a rostlinných bílkovin, tofu, vepřové maso, sušené houby, zeleninové protlaky, konzervovaná hotová jídla z masa, konzervovaná hotová jídla z vnitřností, konzervovaná hotová jídla z masa, vnitřností a rostlinných bílkovin, kombinovaná konzervovaná hotová jídla z masa a výrobků z něho s luštěninami, konzervované ovoce, houby a zeleninové směsi, jídla z fazolí; (30) konzervované potraviny obsahující výrobky patřící do třídy 30, konzervovaná hotová jídla, polotovary a jejich složky, obsahující převážně výrobky patřící do třídy 30, kečup, moučka z fazolí, koření; (32) ovocné a zeleninové džusy, šťávy, nektary a nápoje, rajské šťávy (nápoj).

(730) **TATRAKON, spol. s r. o.**, Alžbetina 23, Poprad, 5801, SK
(740) Ing. František Kania, Mendlovo nám. 1a, Brno, 60300

(210) **O 345368**
(220) 09.04.2004
(320) 09.04.2004
(511) 16, 35, 41
(540)

c-to-learning

(510) (16) tiskárenské výrobky, knihy, učebnice, vzdělávací materiály, učební a vyučovací pomůcky, kancelářské pomůcky, reklamní a propagační předměty spadající do této třídy; (35) kancelářské práce, propagační činnost; (41) výchova, vzdělávání, vyučování, zábava, sportovní a kulturní aktivity, výuka jazyků (i v jiných jazycích), překladatelství, tlumočnictví.

(730) **Hobl Jan**, Dunajevského 7, Brno, 61600, CZ

(210) **O 345369**
(220) 09.04.2004
(320) 09.04.2004
(511) 16, 35, 41
(540)



(510) (16) tiskárenské výrobky, knihy, učebnice, vzdělávací materiály, učební a vyučovací pomůcky, kancelářské pomůcky, reklamní a propagační předměty spadající do této třídy; (35) kancelářské práce, propagační činnost; (41) výchova, vzdělávání, vyučování, zábava, sportovní a kulturní aktivity, výuka jazyků (i v jiných jazycích), překladatelství, tlumočnictví.

(730) **Hobl Jan**, Dunajevského 7, Brno, 61600, CZ

(210) **O 345387**
(220) 09.04.2004
(320) 09.04.2004
(511) 36
(540)

PČS

(510) (36) pojišťovnictví a peněžnictví, zejména pojišťovací zábranná a úvěrová činnost, investování do cenných papírů, zprostředkovatelská a obstaravatelská činnost v oblasti pojišťovnictví a peněžnictví.
(730) **Pojišťovna České spořitelny, a. s.**, nám. Republiky 115, Pardubice, 53002, CZ
(740) JUDr. Karel Kopecký, Mladých 184, Pardubice, 53009

(210) **O 345400**
(220) 12.04.2004
(320) 12.04.2004
(511) 9, 35, 36, 38
(540)

Eurotel SMS Connector

(510) (9) přístroje umožňující komunikaci jedné osoby s druhou nebo druhými osobami, telefonní přístroje a příslušenství, telefonní automaty, telefonní ústředny, mobilní telefony, všechny telekomunikační přístroje a zařízení, přístroje pro zpracování informací, software, hardware, zejména výpočetní nebo telekomunikační nebo informační techniky, počítače, minipočítače, notebooky, monitory, klávesnice terminály a všechny další jednotlivé části, součásti a náhradní díly, všechny sítě z oblasti výpočetní techniky a jejich jednotlivé části i náhradní díly, datové sítě, elektronické sítě, nosiče záznamů nahrané nebo nenahrané, čipové karty, elektronické karty včetně platebních, elektronické databáze, databázové produkty v elektronické podobě, informace a záznamy v elektronické podobě, data a/nebo databáze a/nebo informační produkty na nosičích a/nebo v elektronických, datových, informačních a telekomunikačních sítích, související software a hardware, elektronické multimediální aplikace, multimediální nebo informační katalogy v elektronické podobě, elektronické časopisy, elektronická periodika a knihy v elektronické podobě, přístroje pro záznam, přenos, převod a reprodukci zvuku nebo obrazu nebo informace, zvukové disky, zvukové a/nebo audiovizuální záznamy, audiovizuální disky, vybavení pro zpracování informací a pro počítače, přístroje a nástroje optické, fotoaparáty, videokamery, přístroje a nástroje k měření, signalizování, elektronická data nebo databáze nebo informační produkty v elektronických, datových, informačních a telekomunikačních sítích; (35) informační kancelář komerční, reklamní a inzertní činnost, propagace, marketing, pomoc při podnikání, poradenství týkající se organizace a podnikání, distribuce prospektů, podnikatelské informace, computerizovaná pomoc při podnikání (počítačem podporované podnikání), předplatné tiskovin pro třetí osoby, účetnictví, distribuce propagačních tiskovin, plánování obchodních a propagačních akcí, ověřování obchodních transakcí, potvrzování uskutečnění obchodních transakcí, poskytování informací a informačních produktů reklamního nebo komerčního charakteru, reklamní, inzertní a propagační činnost prostřednictvím jakéhokoliv média prostřednictvím telefonní, datové nebo informační sítě, komerční využití Internetu v oblastech komerčních internetových médií a vyhledávacích služeb, on-line inzerce, zprostředkovatelská činnost v oblasti obchodu, merchandising, pronájem reklamních a/nebo informačních míst, zpracování dat a informací elektronickými a počítačovými prostředky a prostřednictvím elektronické pošty, poskytování obchodních informací přes Internet, ekonomické poradenství; (36) zprostředkovatelská činnost v oblasti financí, poskytování půjček a úvěrů, finanční služby, peněžní služby, bankovní služby, pojišťovací služby, ověřování finančních transakcí, elektronický převod kapitálu, finanční informace, garance, záruky, kauce, ručení, převody (platební) vykonávané elektronicky, splátkový prodej, finanční leasing; (38) telekomunikace, komunikace pomocí terminálů nebo počítačů, elektronická pošta, počítačový přenos pošty a obrazu, komunikace a transakce v síti, tisková agentura, komunikace prostřednictvím telefonů nebo mobilních telefonů nebo počítačů a telekomunikační služby s tím spojené, poskytování telekomunikační služby přenosu dat a dalších informací, provozování datové sítě, provozování veřejné mobilní radiotelefonní sítě, zprostředkovatelská činnost v oblasti telekomunikační a výpočetní a informační techniky, zprostředkovatelská a poradenská činnost v oblasti telekomunikací, výměna, získávání a šíření informací a zpráv prostřednictvím telekomunikační sítě nebo datové sítě nebo sítě výpočetní nebo informační nebo komunikační nebo elektronické techniky nebo satelitů nebo kabelu, šíření elektronických

tiskovin, časopisů, periodik a knih prostřednictvím počítačové, datové, elektronické, telekomunikační nebo informační sítě, informační služby na Internetu včetně provozování elektronických nástěnek, diskusních skupin a fór a poskytování přístupu k on-line informačním službám a databázím, telekomunikační služby na Internetu, služby hlasové schránky, služby spočívající v přímém propojení lokální zákaznické pevné sítě se sítí mobilních telefonů, služby krátkých textových zpráv, teletext a služby s ním spojené, poskytování informací (informační kancelář), provozování internetového vyhledávače, služby elektronické pošty, pronájem telekomunikačních zařízení a přístrojů včetně telefonů, služby zprostředkování zpráv, služby zprostředkování přístupu k počítačové síti, přenos dat a informací, služby přístupu a připojení k datovým a informačním sítím a internetu, pronájem informačních a komunikačních míst, poskytování přístupu na on-line informační služby a databáze, přenos, poskytování nebo vyvolávání informací z počítačové databáze, komunikační služby prostřednictvím internetu, vnějších sítí a vnitřních sítí a dalších elektronických prostředků, televizní vysílání.

(730) **Eurotel Praha, spol. s r. o.**, Vyskočilova 1442/1b, Praha 4, 14021, CZ

(740) Dana Lukajová, Petrská 12, Praha 1, 11000

(210) **O 345410**

(220) 13.04.2004

(320) 13.04.2004

(511) 39

(540)

(510) (39) autodoprava, stěhování.

(730) **Zajíčková Zoja**, Na cvičišti 574, Hradec Králové, 50006, CZ

(210) **O 345413**

(220) 13.04.2004

(320) 13.04.2004

(511) 21

(540)

(510) (21) užitná a ozdobná keramika a hrnčířské výrobky.

(730) **Růžek Milan**, Rudka 45, Kunštát, 67972, CZ

(210) **O 345440**

(220) 14.04.2004

(320) 14.04.2004

(511) 35

(540)

(510) (35) propagační činnost, reklama, pomoc při řízení obchodní činnosti.

(730) **TRAVEL FREE, s. r. o.**, Václavské náměstí 53, Praha 1, 11000, CZ

(210) **O 345475**

(220) 14.04.2004

(320) 14.04.2004

(511) 9, 38, 42

(540)

Crusader

(510) (9) dálkové ovladače, dálkové ovládání průmyslových procesů, chrániče proti přepětí, integrované obvody, interkomy, zařízení pro vnitřní spojení, měniče elektrické, měřicí přístroje, modemy, odrušovače, periferie počítačové, periferní zařízení počítačů, počítače, propojovací mezipřechy (počítače), přístroje telefonní, radiotelefonní zařízení, teleskopy, vazební členy (zařízení pro zpracování dat), vysílače (telekomunikace), zařízení pro zpracování dat, zařízení na přenášání dat světelným paprskem (telekomunikace), izolační převodník (elektronika); (38) počítačová komunikace, poskytování telekomunikačních připojení ke globální počítačové síti, pronájem zařízení pro přenos informací, půjčování modemů, půjčování telekomunikačních zařízení; (42) tvorba software (počítačových programů).

(730) **Myslík Vladimír**, Korunovační 20, Praha 7, 17000, CZ

(210) **O 345481**

(220) 15.04.2004

(320) 15.04.2004

(511) 41, 42, 44

(540)



(510) (41) organizace a provádění přednášek a kurzů v oblasti mikrobiologie; (42) provozování mikrobiologické laboratoře - provádění mikrobiologických vyšetření vod, provádění zkoušek účinnosti sterilizačních přístrojů, potravinářská mikrobiologie, mikrobiologické zkoušení kosmetických přípravků, olejů a maziv, provádění soudního znalectví v oblasti mikrobiologie, výzkumná činnost v oblasti mikrobiologie; (44) provozování mikrobiologické laboratoře - vyšetřování klinického materiálu pro lůžkovou i ambulantní složku, provádění odběrů biologického materiálu včetně krve, provádění bakteriologické, virologické, mykologické a parazitologické diagnostiky, provádění stomatologické mikrobiologie, provozování antibiotického střediska, provádění sterilizace, provádění mikrobiologického vyšetření v oblasti veterinární mikrobiologie a diagnostiky.

(730) **Laboratoř klinické mikrobiologie s. r. o.**, Jívavská 1435/20, Šternberk, 78516, CZ

(740) ing. Petr Soukup, Švédská 3, Olomouc, 77200

(210) **O 345483**

(220) 15.04.2004

(320) 15.04.2004

(511) 1, 2, 6, 7, 8, 17, 19, 36, 37, 39, 42

(540)



EUROGEMA CZ

(510) (1) lepidla pro lepení podlahovin (kobereců, PVC, gumy), disperzní i rozpouštědlová, pro lepení gumových profilů kanalizačního programu, pro lepení tapet, pro spojování dřevěných prvků a výrobků; (2) barvy, zejména nátěrové hmoty pro povrchové úpravy zdí, dřeva a stavební truhlářských výrobků (venkovní i vnitřní, k povrchové ochraně zámečnických a klempířských výrobků), nátěrové hmoty na bázi alkydů, akrylátových a vinylacetátových disperzí, silikonů, silikátů,

epoxidů a polyuretanů; (6) kovové stavební výrobky a kovové stavební materiály, zejména trubní materiály, armatury, bazény, dveře, okna, konstrukce lodžii, schody, zábradlí, vzduchotechnická potrubí a komponenty, kovové konstrukce; (7) malá mechanizace (elektrické vrtačky, brusky, vibrátory, pily, cirkulárky, frézy na dřevo, elektrické hoblíky, míchačky, drážkovače, vstřelovací přístroje, elektrická stříkací zařízení atd.); (8) ruční stavební nářadí (ruční pily, kladívka, hladítka, stěrky); (17) krytiny, zejména na bázi kaučuku a plastů, izolace tepelné na bázi pěnových plastů (polystyren, extrudovaný polystyren, pěnový polyuretan, pěnový polyetylen), izolační hmoty proti úniku radonu na bázi plastů, izolace zvukové na bázi minerálních vláken a pěnových plastů do podlah, příček i podhledů, těsnící tmely pro výplně do spár vnějších a vnitřních na bázi disperzí a silikonů a pro stavebně dokončovací práce (sanita, topení), armatury potrubní tlakovzdušné nekovové, ohebné plastové trubky pro domovní instalace a inženýrské sítě; (19) nekovové stavební výrobky a nekovové stavební hmoty a materiály, zejména krytiny plochých střech na bázi asfaltů a modifikovaných asfaltů, betonové směsi, živичné směsi, zdící materiál, krytiny střešní nekovové, cement, omítkové směsi, dřevo stavební, nekovové pevné trubní materiály na bázi betonu pro inženýrské sítě i pro technická zařízení budov, okna nekovová, dlažba a obklady nekovové, betonové prvky, bazény plavecké nekovové, dveře nekovové, dřevěné konstrukce, betonové a železobetonové prefabrikáty, pevné plastové trubky pro domovní instalace a inženýrské sítě; (36) realitní činnost, pronájem a správa nemovitého majetku; (37) stavební práce v oborech inženýrského, průmyslového a pozemního stavitelství, dodávky staveb a jejich částí v uvedených oborech, včetně bezvýkopových technologií a tunelování, montáže konstrukcí, servisní, dílenské a opravárenské služby, provádění staveb včetně jejich změn, udržovacích prací na nich a jejich odstraňování, zednictví, tesařství, obkladačství, pokrývačství, štukatérství, podlahářství, izolatérství, instalatérství, truhlářství, zámečnictví, topenářství, kominictví, malířství a natěračství, klempířství, montáž, údržba a servis zařízení jednotné telekomunikační sítě, montáž, údržba a servis telekomunikačních zařízení, montáž, údržba a servis bezpečnostních a signalizačních zařízení, montáž, opravy a zkoušky vyhrazených plynových zařízení, údržba a servis počítačového vybavení (hardware), půjčování stavebních strojů a zařízení, poradenská činnost v oblasti stavebnictví; (39) doprava materiálu, silniční motorová doprava, pronájem motorových vozidel; (42) výzkum a vývoj v oblasti stavebnictví, expertizní inženýrská činnost ve výstavbě, projektová činnost, geodetické a kartografické práce, tvorba software, provozování akreditovaných laboratoří na zkoušení betonů, živичných materiálů a zkoušení fyzikálně mechanických parametrů dalších stavebních materiálů, údržba a servis software.

(730) **EUROGEMA CZ, a. s.**, Blanická 917/19, Olomouc, 77200, CZ

(740) Ing. Petr Soukup, Švédská 3, Olomouc, 77200

(210) **O 345485**
(220) 15.04.2004
(320) 15.04.2004
(511) 9, 11, 37, 39, 40
(540)



(510) (9) přístroje měřící a regulační techniky a jejich součásti, přístroje pro kontrolu, vážení a signalizaci, přístroje pro záznam, převod a reprodukci zvuku nebo obrazu, přístroje pro zpracování informací, počítače, software, informační systémy, elektrické a magnetické nosiče informací, elektrické a elektronické přístroje spadající do této třídy; (11) přístroje a zařízení pro topení, výrobu tepla, výrobu páry, přístroje chladící, přístroje pro sušení, ventilaci, přístroje pro distribuci vzduchu a tepla, vody, páry, elektřiny nebo jiných látek; (37) servisní, montážní a opravárenské služby elektrických strojů a přístrojů, zámečnictví, servis měřící a regulační techniky, stavební a výkopové práce; (39) distribuce a skladování tepla, teplé vody, páry, elektřiny

nebo jiných látek, např. demineralizované vody; (40) výroba tepla, teplé vody, páry, elektřiny, demineralizované vody, zpracování těchto látek, zpracování substrátů.

(590) Barevná
(730) **Teplárna Otrokovice a. s.**, Objízdna 1777, Otrokovice, 76539, CZ

(210) **O 345487**
(220) 15.04.2004
(320) 15.04.2004
(511) 30
(540)

TIMEX Cappuccino Royal

(510) (30) káva, čaj, kakao, cukr, rýže, tapioka, ságo, kávové náhražky, mouka a přípravky z obilnin, chléb, pečivo, cukrovinky, zmrzlina, med, sirup melasový, droždí, prášky do těsta, sůl, hořčice, ocet, nálevy (k ochucení), koření, led pro osvětlení.
(730) **TIMEX Inc. s. r. o.**, Počernická 96, Praha 10 - Malešice, 10800, CZ

(210) **O 345491**
(220) 15.04.2004
(320) 15.04.2004
(511) 35, 38
(540)



ROCK NA FM

(510) (35) propagační činnost, reklama; (38) rozhlasové vysílání.
(590) Barevná
(730) **BROADCAST MEDIA, s.r.o.**, Říčanská 3, Praha 10, 10100, CZ

(210) **O 345495**
(220) 15.04.2004
(320) 15.04.2004
(511) 33, 35, 42
(540)



VINOHRADY WINEYARDS

CHATEAU BZENEC

(510) (33) vína všeho druhu; (35) pomoc při řízení obchodní činnosti a zprostředkování obchodní činnosti v uvedeném oboru, spadající do této třídy, včetně propagace; (42) odborné poradenství a konzultační služby v oboru potravinářství, výzkum a vývoj v daném oboru.
(730) **CHATEAU BZENEC, spol. s r. o.**, Podháji 421, Bzenec, 69681, CZ
(740) JUDr. Miroslav Kupka, Spalova 2261, Rakovník, 26901

(210) **O 345496**
(220) 15.04.2004
(320) 15.04.2004
(511) 9, 35, 42
(540)



(510) (9) hardware, software, programové vybavení pro počítače,

počítačové sítě, nosiče záznamů nahrané i nenahrané, elektronické databáze, elektronické databázové a informační produkty, audiovizuální díla, audio a video programy, web design (software na nosičích), corporate design (software na nosičích); (35) komerční využití Internetu v oblasti komerčních internetových médií a vyhledávacích služeb, poradenství a poskytování pomoci v oblasti marketingu, obstaratelská a zprostředkovatelská činnost v oblasti marketingu; (42) tvorba a pronájem počítačového software, tvorba a programování www stránek, www aplikací, databázových aplikací, intranetových aplikací a databází, tvorba a registrace doménových jmen, tvorba multimediálních audio a video aplikací, hosting webových stránek, tvorba a správa webových stránek a portálů, navrhování a tvorba web design, corporate design, corporate identity, poskytování webhostingu.

- (730) **Pešek Martin Bc.**, Pod vrchem 31, Plzeň, 31204, CZ
Pešek Tomáš Ing., Pod vrchem 31, Plzeň, 31204, CZ
Vaněk Jiří, Pod Švabinami 38, Plzeň, 31208, CZ

- (210) **O 345534**
 (220) 15.04.2004
 (320) 15.04.2004
 (511) 9, 16, 41
 (540)

MONOGRAFIE
 ČESKOSLOVENSKÝCH
 ZNÁMEK



- (510) (9) data na elektronických nosičích; (16) časopisy, tiskoviny periodické i neperiodické, fotografie, kalendáře, katalogy, letáky, výrobky z papíru v rámci této třídy; (41) vydavatelství a nakladatelství.
- (730) **POFIS, s.r.o.**, Klimentská 6, Praha 1, 11000, CZ
 (740) Ing. Vlasta Sedláčková, Ke Kateřinkám 1393, Praha 4, 14900

- (210) **O 345537**
 (220) 14.04.2004
 (320) 14.04.2004
 (511) 9, 35, 36, 38
 (540)

Eurotel Data Express

- (510) (9) přístroje umožňující komunikaci jedné osoby s druhou nebo druhými osobami, telefonní přístroje a příslušenství, telefonní automaty, telefonní ústředny, mobilní telefony, všechny telekomunikační přístroje a zařízení, přístroje pro zpracování informací, software, hardware, zejména výpočetní nebo telekomunikační nebo informační techniky, počítače, minipočítače, notebooky, monitory, klávesnice terminály a všechny další jednotlivé části, součásti a náhradní díly, všechny sítě z oblasti výpočetní techniky a jejich jednotlivé části i náhradní díly, datové sítě, elektronické sítě, nosiče záznamů nahrané nebo nenahrané, čipové karty, elektronické karty včetně platebních, elektronické databáze, databázové produkty v elektronické podobě, informace a záznamy v elektronické podobě, data a/nebo databáze a/nebo informační produkty na nosičích a/nebo v elektronických, datových, informačních a telekomunikačních sítích, související software a hardware, elektronické multimediální aplikace, multimediální nebo informační katalogy v elektronické podobě, elektronické časopisy, elektronická periodika a knihy v elektronické podobě, přístroje pro záznam, přenos, převod a reprodukci zvuku nebo obrazu nebo informace, zvukové disky, zvukové a/nebo audiovizuální záznamy, audiovizuální disky, vybavení pro zpracování informací a pro počítače, přístroje a nástroje optické, fotoaparáty, videokamery, přístroje a nástroje k měření, signalizování, elektronická data nebo databáze nebo informační produkty v elektronických, datových, informačních a telekomunikačních sítích; (35) informační kancelář komerční, reklamní a inzertní činnost, propagace, marketing, pomoc při podnikání, poradenství týkající se organizace a podnikání, distribuce prospektů, podnikatelské informace, computerizovaná pomoc při podnikání (počítačem podporované podnikání),

předplatné tiskovin pro třetí osoby, účetnictví, distribuce propagačních tiskovin, plánování obchodních a propagačních akcí, ověřování obchodních transakcí, potvrzování uskutečnění obchodních transakcí, poskytování informací a informačních produktů reklamního nebo komerčního charakteru, reklamní, inzertní a propagační činnost prostřednictvím jakéhokoliv média prostřednictvím telefonní, datové nebo informační sítě, komerční využití Internetu v oblastech komerčních internetových médií a vyhledávacích služeb, on-line inzerce, zprostředkovatelská činnost v oblasti obchodu, merchandising, pronájem reklamních a/nebo informačních míst, zpracování dat a informací elektronickými a počítačovými prostředky a prostřednictvím elektronické pošty, poskytování obchodních informací přes Internet, ekonomické poradenství; (36) zprostředkovatelská činnost v oblasti financí, poskytování půjček a úvěrů, finanční služby, peněžní služby, bankovní služby, pojišťovací služby, ověřování finančních transakcí, elektronický převod kapitálu, finanční informace, garance, záruky, kauce, ručení, převody (platební) vykonávané elektronicky, splátkový prodej, finanční leasing; (38) telekomunikace, komunikace pomocí terminálů nebo počítačů, elektronická pošta, počítačový přenos pošty a obrazu, komunikace a transakce v síti, tisková agentura, komunikace prostřednictvím telefonů nebo mobilních telefonů nebo počítačů a telekomunikační služby s tím spojené, poskytování telekomunikační služby přenosu dat a dalších informací, provozování datové sítě, provozování veřejné mobilní radiotelefonní sítě, zprostředkovatelská činnost v oblasti telekomunikační a výpočetní a informační techniky, zprostředkovatelská a poradenská činnost v oblasti telekomunikací, výměna, získávání a šíření informací a zpráv prostřednictvím telekomunikační sítě nebo datové sítě nebo sítě výpočetní nebo informační nebo komunikační nebo elektronické techniky nebo satelitů nebo kabelu, šíření elektronických tiskovin, časopisů, periodik a knih prostřednictvím počítačové, datové, elektronické, telekomunikační nebo informační sítě, informační služby na Internetu včetně provozování elektronických nástěnek, diskusních skupin a fór a poskytování přístupu k on-line informačním službám a databázím, telekomunikační služby na Internetu, služby hlasové schránky, služby spočívající v přímém propojení lokální zákaznické pevné sítě se sítí mobilních telefonů, služby krátkých textových zpráv, teletext a služby s ním spojené, poskytování informací (informační kancelář), provozování internetového vyhledavače, služby elektronické pošty, pronájem telekomunikačních zařízení a přístrojů včetně telefonů, služby zprostředkování zpráv, služby zprostředkování přístupu k počítačové síti, přenos dat a informací, služby přístupu a připojení k datovým a informačním sítím a internetu, pronájem informačních a komunikačních míst, poskytování přístupu na on-line informační služby a databáze, přenos, poskytování nebo vyvolávání informací z počítačové databáze, komunikační služby prostřednictvím internetu, vnějších sítí a vnitřních sítí a dalších elektronických prostředků, televizní vysílání.

- (730) **Eurotel Praha, spol. s r.o.**, Vyskočilova 1442/1b, Praha 4, 14021, CZ
 (740) Dana Lukajová, Petrská 12, Praha 1, 11000

- (210) **O 345543**
 (220) 15.04.2004
 (320) 15.04.2004
 (511) 18, 20, 25
 (540)



- (510) (18) kůže, imitace kůže, výrobky z těchto materiálů v rámci této třídy, batohy, cestovní brašny, pytle, cyklistické a sportovní pytle; (20) spací pytle; (25) sportovní a turistické oděvy, obuv, kloboučnické zboží.
- (730) **Ing. Bogdan Vavroš**, Oldřichovice 265, Trinec, 73961, CZ

(210) **O 345556**
 (220) 16.04.2004
 (320) 16.04.2004
 (511) 29, 35, 43
 (540)

MED FOOD

(510) (29) vařené, zavařené, zmražené a sušené potraviny patřící do tř. 29, např. maso, drůbež, zvěřina, ryby, luštěniny, ovocné a zeleninové protlaky a dřeně, ovoce a zelenina, hotová jídla na základě uvedených potravin, vejce, jedlé oleje a tuky, mléko a mlékárenské výrobky, např. máslo, sýry, jogurty, potravinářské doplňky a výživné extrakty obsažené ve tř. 29 a používané pro výživu nebo jako její přísada, např. masové, ovocné a zeleninové výtažky, bujóny, bramborové lupínky, zpracované ořechy a oříšky, uzeniny, paštiky a tlačenky; (35) obchodní zprostředkovatelská činnost v oboru potravinářských výrobků, např. hotových jídel a nápojů, reklamní a propagační služby, včetně vydávání reklamních a náborových textů a jejich rozšiřování, informační servis v oboru obchodu, správa obchodních zájmů třetích osob, organizování, zabezpečování a pořádání propagačních a/nebo komerčních akcí a přehlídek zboží, včetně distribuce zboží k reklamním účelům, odborné informační, poradenské a konzultační služby v oboru obchodu, reklamy a propagace, správa restauračních a hotelových služeb v rámci této třídy; (43) restaurační, hostinské a výčepní služby, včetně služeb rychlého občerstvení, např. bufetů, automatů, snack-barů a samoobslužných jídelen, zásobovací služby a rozvoz jídla v rámci této třídy, pronajímání společenských, jednacích a herních místností a salónků, ubytovací a hotelové služby.

(730) **MED FOOD s.r.o.**, Pod Krocínkou 850, Praha 9, 19000, CZ
 (740) Mgr. Marcela Machatová, patentový zástupce, Pospíšilova 2, Praha 3, 13000

sportovní čepice a čelenky; (35) počítačové zpracovávání výsledků sportovních soutěží; (41) provozování a organizování sportovní činnosti a soutěží, včetně zprostředkovatelské činnosti, s touto činností související; (42) návrh a vývoj počítačového softwaru v oblasti sportu.

(730) **Slabej Michal ing.**, Koulova 9/1565, Praha 6, 16000, CZ
 (740) Ing. Jarmila Loskotová, K Závětínám 727, Praha 5, 15500

(210) **O 345572**
 (220) 16.04.2004
 (320) 16.04.2004
 (511) 7, 16, 17
 (540)



(510) (7) kryty strojů; (16) plastické obaly v rámci této třídy; (17) polotovary z plastických hmot, ohebné trubky a profily nekovové v rámci této třídy.

(730) **VYVA PLAST, s.r.o.**, Sobotecká 836, Turnov, 51101, CZ

(210) **O 345594**
 (220) 19.04.2004
 (320) 19.04.2004
 (511) 9, 16, 41
 (540)



(510) (9) data na elektronických nosičích, diskety, magnetofonové kazety, videokazety, CD-ROMY; (16) data na papírových nosičích, tiskoviny, knihy, časopisy, fotografie, kancelářské potřeby, katalogy, letáky, výrobky z papíru; (41) audiovizuální, nakladatelská a vydavatelská činnost periodických a neperiodických publikací v tištěné i elektronické podobě, zprostředkování výchovné a zábavní činnosti, zprostředkování kulturních a uměleckých akcí, tvorba pořadů pro rozhlasové a televizní vysílání, nahrávání nosičů zvukových nebo obrazové zvukových záznamů.

(590) Barevná
 (730) **Hájek Pavel**, Pražská 1197, Pelhřimov, 39301, CZ
 (740) Mgr. Petr Břečka, Fritzoza 2, Jihlava, 58601

(210) **O 345567**
 (220) 16.04.2004
 (320) 16.04.2004
 (511) 33
 (540)

LOS CARDOS

(510) (33) vína.
 (730) **Viña Doña Paula S.A.**, Martín 908, piso 1, Luján de Cuyo, Mendoza, AR
 (740) JUDr. Jan Matějka, Národní 32, Praha 1, 11000

(210) **O 345570**
 (220) 16.04.2004
 (320) 30.10.2003
 (511) 9, 37, 38, 42
 (540)

MX-ONE

(510) (9) datové a telekomunikační vybavení založené na internetovém protokolu, počítače a software; (37) údržba datového a telekomunikačního vybavení; (38) komunikační služby, a to datové komunikační služby a telekomunikační služby; (42) návrh a vývoj počítačového hardwaru a softwaru, instalace počítačového softwaru, konzultace v oblasti počítačového hardwaru a softwaru, údržba softwaru.

(730) **Telefonaktiebolaget L M Ericsson**, SE-164 83 Stockholm, SE
 (740) **KOREJZOVÁ & SPOL.** - Advokátní a patentová kancelář, JUDr. Zdeňka Korejzová, Spálená 29, Praha 1, 11000

(210) **O 345595**
 (220) 19.04.2004
 (320) 19.04.2004
 (511) 9, 16, 41
 (540)

(210) **O 345571**
 (220) 16.04.2004
 (320) 16.04.2004
 (511) 25, 35, 41, 42
 (540)



(510) (25) sportovní trička, bundy a kalhoty, plavky, sportovní obuv,



(510) (9) data na elektronických nosičích, diskety, magnetofonové kazety, videokazety, CD-ROMY; (16) data na papírových nosičích, tiskoviny, knihy, časopisy, fotografie, kancelářské potřeby, katalogy, letáky, výrobky z papíru; (41) audiovizuální, nakladatelská a vydavatelská činnost periodických a neperiodických publikací v tištěné i elektronické podobě, zprostředkování výchovné a zábavní činnosti, zprostředkování kulturních a uměleckých akcí, tvorba pořadů pro rozhlasové a

televizní vysílání, nahrávání nosičů zvukových nebo obrazově zvukových záznamů.

- (590) Barevná
(730) **Hájek Pavel**, Pražská 1197, Pelhřimov, 39301, CZ
(740) Mgr. Petr Břečka, Fritzoza 2, Jihlava, 58601

- (210) **O 345596**
(220) 19.04.2004
(320) 19.04.2004
(511) 9, 16, 41
(540)



- (510) (9) data na elektronických nosičích, diskety, magnetofonové kazety, videokazety, CD-ROMY; (16) data na papírových nosičích, tiskoviny, knihy, časopisy, fotografie, kancelářské potřeby, katalogy, letáky, výrobky z papíru; (41) audiovizuální, nakladatelská a vydavatelská činnost periodických a neperiodických publikací v tištěné i elektronické podobě, zprostředkování výchovné a zábavní činnosti, zprostředkování kulturních a uměleckých akcí, tvorba pořadů pro rozhlasové a televizní vysílání, nahrávání nosičů zvukových nebo obrazově zvukových záznamů.
(590) Barevná
(730) **Hájek Pavel**, Pražská 1197, Pelhřimov, 39301, CZ
(740) Mgr. Petr Břečka, Fritzoza 2, Jihlava, 58601

- (210) **O 345598**
(220) 19.04.2004
(320) 19.04.2004
(511) 9, 38
(540)

B-Speech

- (510) (9) přístroje pro záznam, převod, reprodukci zvuku nebo obrazu, Bluetooth handsfree všech typů (Headsety, sluchátka, náhlavní soupravy, instalační sady, lehké sady, stolní handsfree atd.), Bluetooth produkty pro bezdrátovou datovou komunikaci, Bluetooth scanery, čtečky čárových kódů; (38) služby, které dovolují jedné osobě konverzovat s druhou pomocí bezdrátové datové komunikace.
(730) **RECALL s.r.o.**, U Stromovky 1468/25, České Budějovice, 37005, CZ
(740) Advokátní kancelář JUDr. Nádravský & syn, JUDr. Jan Nádravský, Rudolfovska 88, České Budějovice, 37001

- (210) **O 345602**
(220) 19.04.2004
(320) 19.04.2004
(511) 35, 36
(540)



- (510) (35) reklama (propagace), poskytování pomoci při řízení obchodních podniků; (36) realitní kancelář, správa nemovitostí, zprostředkování nemovitostí.

- (730) **BONUS PRAHA, spol. s r.o.**, Revoluční 762/13, Praha 1, 11000, CZ

- (210) **O 345604**
(220) 19.04.2004
(320) 19.04.2004
(511) 35, 36
(540)

S BONSEM NENÍ BYDLENÍ JEN SEN

- (510) (35) reklama (propagace), poskytování pomoci při řízení obchodních podniků; (36) realitní kancelář, správa nemovitostí, zprostředkování nemovitostí.
(730) **BONUS PRAHA, spol. s r.o.**, Revoluční 762/13, Praha 1, 11000, CZ

- (210) **O 345608**
(220) 19.04.2004
(320) 19.04.2004
(511) 9, 16, 25, 28, 41
(540)

hejbejse

- (510) (9) magnetické nosiče zvukových a obrazových záznamů, zejména MC a VHS kazety a CD disky; (16) papírenské zboží, zejména kalendáře, katalogy, knihy a knížky, obrazy, obtisky, plakáty, podložky, pohlednice, psací potřeby, ročenky; (25) sportovní oděvy a sportovní obuv; (28) sportovní potřeby, zejména cvičební pomůcky pro formování postavy žen; (41) výchova a vzdělávání instruktorů aerobiku, poradenství v oblasti fitness a zdravého životního stylu, organizování kurzů aerobiku.
(730) **Kynychová Hana**, Keltská 54, Praha 4, 14300, CZ
(740) Mgr. Petra Korejzová, Spálená 29, Praha 1, 11000

- (210) **O 345612**
(220) 19.04.2004
(320) 19.04.2004
(511) 25, 41, 42, 45
(540)

BALÍRNA

- (510) (25) oblečení; (41) televizní pořad (tvorba, společenské akce (pořádání)); (42) webové stránky (tvorba); (45) seznamovací služby.
(730) **PROTOTYPE s.r.o.**, Jungmannovo nám. 4/764, Praha 1, 11000, CZ

- (210) **O 345614**
(220) 19.04.2004
(320) 19.04.2004
(511) 3, 5, 25
(540)

BARNY'S SIRUP nezklame, kde jiní selhávají

- (510) (3) přípravky prací a bělicí, čistící, lešticí, odmašťovací, mýdlo, výrobky kosmetické, zejména krémy, tělová mléka, výrobky voňavkářské, zejména parfémy, toaletní vody, éterické oleje, vodičky a barvy na vlasy, zubní pasty, ústní vody a prášky na zuby, osobní a ústní deodoranty, vlasové přípravky; (5) výrobky veterinářské v rámci této třídy, výrobky hygienické v rámci této třídy, například kalhotky, ubrousky, vložky, vata, tampony, výrobky dietetické pro děti a nemocné, výrobky chemické pro účely lékařské, multivitaminové přípravky a nápoje pro léčebné účely, potravinové doplňky k léčebným účelům, posilující a podpůrné minerální látky a vitamíny k léčebným účelům, náplasti, obvazový materiál, prostředky dezinfekční k hubení rostlinných a živočišných škůdců, antiparazitní látky; (25) oděvy, obuv, trepky, plavky, spodní prádlo.
(730) **PHARMA UNITED INC.**, 255 Keele St., Toronto, Ontario, CA
(740) Ing. Jiří Chludina, Jana Masaryka 43-47, Praha 2, 12000

- (210) **O 345618**
(220) 19.04.2004
(320) 19.04.2004
(511) 6, 19, 35, 37

(540)



- (510) (6) kovové stavební výrobky, zejména kovové stavební konstrukce, kovové trubky, kovové materiály přenosné, kovové potřeby zámečnické, kovové armatury a stavební sítě; (19) nekovové stavební materiály, zejména pórobetonové hmoty, malty, betonové směsi, maltové směsi, stavební kámen, stavební píský, vyrovnávací a spárovací hmoty, podlahové zalévací hmoty, stěnové a stropní štěrkové hmoty, nekovová potrubí a potrubní systémy, nekovová příslušenství k potrubním systémům, zejména ventily, rozbočky, trubková kolena, přídržné potrubní prvky, dlaždice, obkládačky, stavební prefabrikované prvky nekovové, lehčené cementové stavební prvky; (35) zprostředkovatelská činnost v oblasti obchodu, obchodní konzultace, vedení obchodní administrativy, reklamní, propagační a inzertní činnost; (37) poradenská činnost, zejména v oblasti stavebnictví a stavebních hmot.

(730) **PORYNK-VÝROBA s.r.o.**, Růžodol 1, Litvínov, 43601, CZ

(210) **O 345636**

(220) 20.04.2004

(320) 20.04.2004

(511) 16, 35, 36

(540)

GROH & GROH

- (510) (16) tiskoviny, letáky, výrobky z papíru, fotografie, tiskárenské výrobky, periodické a neperiodické letáky, časopisy a jiné tiskoviny; (35) propagační činnost, reklama, obchodní administrativy, kancelářské práce; (36) služby finanční, služby peněžní, služby nemovitostní, realitní kancelář, oceňování, pojištění.

(730) **Groh František**, Achátova 1703, Nová Paka, 50901, CZ

(210) **O 345640**

(220) 20.04.2004

(320) 20.04.2004

(511) 18, 25, 28

(540)



- (510) (18) aktovky (kožená galanterie), aktovky školní, batohy, batohy pro horolezce, batohy turistické, brašny lovecké, hole turistické, chlebníky, imitace kůže, kabelky, klíčenky (kožená galanterie), kuffíky diplomatické, kufrý, pásky kožené, peněženky, pásy na nošení z kůže závěsné, řemeny závěsné kožené, brašny na nářadí, cestovní obaly na oděvy, tašky cestovní, tašky plážové, torný, deštníky, slunečníky; (25) oděvy, zejména oděvy pánské, dámské, dětské, oděvy pro sport a volný čas, bundy, zejména bundy sportovní a bundy sportovní s kapucí, větrovky, kombinézy jako oděvy, zejména sportovní, sportovní soupravy, tepláky, šortky, kamaše, kalhoty, kravaty, legíny, oděvy pletené, oděvy nepromokavé, plavky, sportovní dresy, trika, polokošile, mikiny, tílka, pulovry, vesty, svetry, opasky, šle, prádlo osobní, prádlo spodní, pyžama, ponožky, šály, šátky, pokrývky hlavy, rukavice, čelenky, obuv, sportovní obuv, obuv plážová, opasky, fotbalová obuv, lyžařské boty; (28) posilovací stroje, přístroje pro tělesná cvičení, sportovní trenažéry, sportovní potřeby, potřeby pro sportovní hry a sportovní nářadí určené pro volný čas, rekondici a regeneraci v rámci této třídy, hry v rámci této třídy, zejména hry společenské, hry stolní, hry plážové, bazény plavecké (potřeby pro hru), hračky, kulečnickové (biliardové) stoly, rybářské potřeby, lukostřelecké náčiní, ploutve pro plavání, brusle, hokejové puky, sportovní hole, míče, lyže, lyže vodní,

surfovací prkna, potřeby pro míčové sporty, tenisové rakety, křídla padáková, snowboardy, skateboardy, sáňky.

(730) **TENET Europe s.r.o.**, Československé armády 1769, Tábor, 39003, CZ

(740) Dr. Mgr. LL.M., advokát Daniel Mališ, Na Rybníčku 5, Praha 2, 12000

(210) **O 345646**

(220) 20.04.2004

(320) 20.04.2004

(511) 31, 35, 43, 44

(540)



- (510) (31) krmivo pro zvířata, živá zvířata; (35) zprostředkování obchodní činnosti; (43) penziony pro zvířata, opatrování zvířat v penzionech, poradenská činnost v těchto oborech; (44) veterinární preventivní a léčebná péče, farmaceutické poradenství, fyzikální terapie, fyzioterapie, chov zvířat, umělé oplodňování, péče o čistotu domácích zvířat, úprava - česání a stříhání zvířat, provozování soukromé kliniky a sanatoria, útulky pro zvířata, provoz veterinární nemocnice, poradenská a konzultační činnost v těchto oborech.

(730) **Šlachta Petr MVDr.**, Palkovice 245, Palkovice, 73941, CZ

(210) **O 345657**

(220) 20.04.2004

(320) 20.04.2004

(511) 16, 33, 35

(540)



- (510) (16) propagační předměty z papíru a plastických hmot v rámci této třídy, zejména kalendáře, letáky, plakáty, karty, tužky, pera, kancelářské svorky; (33) alkoholické nápoje s výjimkou piva; (35) propagační činnost, reklamní činnost.

(590) Barevná

(730) **STOCK PLZEŇ, a.s.**, Palirenská 2, Plzeň - Božkov, 32600, CZ

(740) JUDr. Jan Matějka, Národní 32, Praha 1, 11000

(210) **O 345658**

(220) 20.04.2004

(320) 20.04.2004

(511) 16, 33, 35

(540)



- (510) (16) propagační předměty z papíru a plastických hmot v rámci této třídy, zejména kalendáře, letáky, plakáty, karty, tužky, pera, kancelářské svorky; (33) alkoholické nápoje s výjimkou piva; (35) propagační činnost, reklamní činnost.

(590) Barevná

(730) **STOCK PLZEŇ, a.s.**, Palirenská 2, Plzeň - Božkov, 32600, CZ

(740) JUDr. Jan Matějka, Národní 32, Praha 1, 11000

(210) **O 345660**
 (220) 20.04.2004
 (320) 20.04.2004
 (511) 18, 22, 25
 (540)



- (510) (18) tašky a to tašky přes rameno, tašky pro všechny druhy sportu, torny, batohy, příruční zavazadla, pytle na kempování, cestovní vaky, vše vyrobeno z nylonu nebo kůže; (22) tašky a to tašky přes rameno, tašky pro všechny druhy sportu, torny, batohy, příruční zavazadla, pytle na kempování, cestovní vaky, vše vyrobeno z plátna; (25) pokrývky hlavy, obuv a neformální oblečení a to sportovní oblečení, košile, kalhoty, bundy, džíny, vesty, bavlněná trika, oděvy na jogging, trička, tepláky, krátké kalhoty, svetry a ponožky.
- (730) **Foot Locker Retail, Inc.**, 112 West 34th Street, New York, NY, US
- (740) APK Čermák, Hořejš, Myslíl a spol., JUDr. Jan Matějka, Národní 32, Praha 1, 11000

(210) **O 345696**
 (220) 21.04.2004
 (320) 21.04.2004
 (511) 16, 35, 36, 39, 41, 43
 (540)

Čedok - nejlepší dovolená pod sluncem

- (510) (16) cestovní a propagační brožury a knihy, časopisy, katalogy služeb cestovní kanceláře, cestovní manuály, prospekty, plakáty, pouzdra na doklady a pasy, reklamní tabule zařazené v této třídě; (35) propagační činnost, reklama, zaslání reklamních a propagačních materiálů zákazníkům, vydávání reklamních, propagačních a inzertních textů, pomoc při řízení obchodní činnosti, poradenství v obchodní činnosti, obchodní administrativa, kancelářské práce, organizování výstav a veletrhů k obchodním a reklamním účelům; (36) obstarávání akreditivů a cestovních šeků, obstarávání a zprostředkování cestovního pojištění osob a zavazadel, obstarávání výměny platidel; (39) obstarávání přepravy zahraničních návštěvníků i tuzemských zákazníků a jejich zavazadel, prodej a rezervace jízdenek, místenek a jiných cenin pro železniční, automobilové, letecké, lodní cesty v České republice i v zahraničí, prodej a rezervace lůžkových poukázek pro mezinárodní a místní přepravu, organizování i zprostředkování zájezdů a cest dopravními prostředky, zprostředkování přepravy turistů a jejich zavazadel, zajišťování i zprostředkování autobusové a automobilové dopravy, poskytování informací ohledně cest a autobusové, železniční, letecké a lodní dopravy, zprostředkování doprovázení turistů, organizování a zprostředkování výletů, zprostředkování turistických prohlídek, okružních plaveb, obstarávání ostatních služeb v oblasti dopravy souvisejících s cestováním, zajišťování rekreačních pobytů v ČR i v zahraničí v oblasti přepravy turistů, zprostředkování a poskytování pronájmu automobilů a autobusů, zprostředkování pronájmu lodí, autobusů, automobilů, zprostředkování víz, obstarávání poukázek (voucherů) na služby zařazené ve tř. 39; (41) organizování prohlídek muzeí, kulturních sbírek, knihoven, zámků, hradů a kulturních ústavů, návštěv divadel, koncertů, kin, všech kulturních, zábavných a sportovních podniků, organizování konferencí, kongresů, symposií, seminářů, předprodej vstupenek na kulturní a sportovní akce, obstarávání tlumočnicků a překladatelů, organizování výstav a veletrhů ke kulturním účelům; (43) služby cestovní kanceláře, zejména obstarávání poukázek (voucherů) na služby zařazené ve tř. 43, obstarávání poukázek na stravování, zajišťování ubytování a stravování, poskytování hotelových služeb, poskytování přechodného ubytování, rezervace ubytování v hotelích, penzionech a jiných ubytovacích zařízeních v ČR i v zahraničí, obstarávání ostatních služeb v oblasti ubytování a stravování souvisejících s cestováním, zajišťování rekreačních

pobytů v ČR a v zahraničí v oblasti ubytování a stravování turistů.

(730) **ČEDOK a.s.**, Na příkopě 18, Praha 1, 11135, CZ
 (740) **PATENTSERVIS PRAHA a.s.**, Jivenská 1273/1, Praha 4, 14021

(210) **O 345697**
 (220) 21.04.2004
 (320) 21.04.2004
 (511) 16, 35, 36, 39, 41, 43
 (540)

Čedok - jistota kvality od roku 1920

- (510) (16) cestovní a propagační brožury a knihy, časopisy, katalogy služeb cestovní kanceláře, cestovní manuály, prospekty, plakáty, pouzdra na doklady a pasy, reklamní tabule zařazené v této třídě; (35) propagační činnost, reklama, zaslání reklamních a propagačních materiálů zákazníkům, vydávání reklamních, propagačních a inzertních textů, pomoc při řízení obchodní činnosti, poradenství v obchodní činnosti, obchodní administrativa, kancelářské práce, organizování výstav a veletrhů k obchodním a reklamním účelům; (36) obstarávání akreditivů a cestovních šeků, obstarávání a zprostředkování cestovního pojištění osob a zavazadel, obstarávání výměny platidel; (39) obstarávání přepravy zahraničních návštěvníků i tuzemských zákazníků a jejich zavazadel, prodej a rezervace jízdenek, místenek a jiných cenin pro železniční, automobilové, letecké, lodní cesty v České republice i v zahraničí, prodej a rezervace lůžkových poukázek pro mezinárodní a místní přepravu, organizování i zprostředkování zájezdů a cest dopravními prostředky, zprostředkování přepravy turistů a jejich zavazadel, zajišťování i zprostředkování autobusové a automobilové dopravy, poskytování informací ohledně cest a autobusové, železniční, letecké a lodní dopravy, zprostředkování doprovázení turistů, organizování a zprostředkování výletů, zprostředkování turistických prohlídek, okružních plaveb, obstarávání ostatních služeb v oblasti dopravy souvisejících s cestováním, zajišťování rekreačních pobytů v ČR i v zahraničí v oblasti přepravy turistů, zprostředkování a poskytování pronájmu automobilů a autobusů, zprostředkování pronájmu lodí, autobusů, automobilů, zprostředkování víz, obstarávání poukázek (voucherů) na služby zařazené ve tř. 39; (41) organizování prohlídek muzeí, kulturních sbírek, knihoven, zámků, hradů a kulturních ústavů, návštěv divadel, koncertů, kin, všech kulturních, zábavných a sportovních podniků, organizování konferencí, kongresů, symposií, seminářů, předprodej vstupenek na kulturní a sportovní akce, obstarávání tlumočnicků a překladatelů, organizování výstav a veletrhů ke kulturním účelům; (43) služby cestovní kanceláře, zejména obstarávání poukázek (voucherů) na služby zařazené ve tř. 43, obstarávání poukázek na stravování, zajišťování ubytování a stravování, poskytování hotelových služeb, poskytování přechodného ubytování, rezervace ubytování v hotelích, penzionech a jiných ubytovacích zařízeních v ČR i v zahraničí, obstarávání ostatních služeb v oblasti ubytování a stravování souvisejících s cestováním, zajišťování rekreačních pobytů v ČR a v zahraničí v oblasti ubytování a stravování turistů.
- (730) **ČEDOK a.s.**, Na Příkopě 18, Praha 1, 11135, CZ
 (740) **PATENTSERVIS PRAHA a.s.**, Jivenská 1273/1, Praha 4, 14021

(210) **O 345699**
 (220) 21.04.2004
 (320) 21.04.2004
 (511) 16, 35, 36, 39, 41, 43
 (540)

Čedok ... s námi se nespálíte

- (510) (16) cestovní a propagační brožury a knihy, časopisy, katalogy služeb cestovní kanceláře, cestovní manuály, prospekty, plakáty, pouzdra na doklady a pasy, reklamní tabule zařazené v této třídě; (35) propagační činnost, reklama, zaslání reklamních a propagačních materiálů zákazníkům, vydávání reklamních, propagačních a inzertních textů, pomoc při řízení obchodní činnosti, poradenství v obchodní činnosti, obchodní administrativa, kancelářské práce, organizování výstav a veletrhů k obchodním a reklamním účelům; (36) obstarávání akreditivů a cestovních šeků, obstarávání a zprostředkování cestovního pojištění osob a zavazadel, obstarávání výměny platidel; (39) obstarávání přepravy zahraničních návštěvníků i tuzemských

zákazníků a jejich zavazadel, prodej a rezervace jízdenek, místenek a jiných cenin pro železniční, automobilové, letecké, lodní cesty v České republice i v zahraničí, prodej a rezervace lůžkových poukázek pro mezinárodní a místní přepravu, organizování i zprostředkování zájezdů a cest dopravními prostředky, zprostředkování přepravy turistů a jejich zavazadel, zajišťování i zprostředkování autobusové a automobilové dopravy, poskytování informací ohledně cest a autobusové, železniční, letecké a lodní dopravy, zprostředkování doprovázení turistů, organizování a zprostředkování výletů, zprostředkování turistických prohlídek, okružních plaveb, obstarávání ostatních služeb v oblasti dopravy souvisejících s cestováním, zajišťování rekreačních pobytů v ČR i v zahraničí v oblasti přepravy turistů, zprostředkování a poskytování pronájmu automobilů a autobusů, zprostředkování pronájmu lodí, autobusů, automobilů, zprostředkování víz, obstarávání poukázek (voucherů) na služby zařazené ve tř. 39; (41) organizování prohlídek muzeí, kulturních sbírek, knihoven, zámků, hradů a kulturních útavů, návštěv divadel, koncertů, kin, všech kulturních, zábavných a sportovních podniků, organizování konferencí, kongresů, symposií, seminářů, předprodej vstupenek na kulturní a sportovní akce, obstarávání tlumočnicků a překladatelů, organizování výstav a veletrhů ke kulturním účelům; (43) služby cestovní kanceláře, zejména obstarávání poukázek (voucherů) na služby zařazené ve tř. 43, obstarávání poukázek na stravování, zajišťování ubytování a stravování, poskytování hotelových služeb, poskytování přechodného ubytování, rezervace ubytování v hotelích, penzionech a jiných ubytovacích zařízeních v ČR i v zahraničí, obstarávání ostatních služeb v oblasti ubytování a stravování souvisejících s cestováním, zajišťování rekreačních pobytů v ČR a v zahraničí v oblasti ubytování a stravování turistů.

(730) **ČEDOK a.s.**, Na příkopě 18, Praha 1, 11135, CZ

(740) **PATENTSERVIS PRAHA a.s.**, Jivenská 1273/1, Praha 4, 14021

(210) **O 345709**

(220) 21.04.2004

(320) 21.04.2004

(511) 16

(540)

CAVALIER

(510) (16) tištěné publikace, periodika (časopisy), kalendáře.

(730) **Lomský František**, Na Veselí 1095/2, Praha 4, 14000, CZ

(210) **O 345743**

(220) 22.04.2004

(320) 22.04.2004

(511) 42

(540)

OXYGEN

(510) (42) tvorba software, grafický design, údržba počítačových programů, tvorba a správa webových stránek, hosting webových stránek.

(730) **Oxygen Solutions, s.r.o.**, Kosmákova 10, Jihlava, 58601, CZ

(210) **O 345749**

(220) 22.04.2004

(320) 22.04.2004

(511) 6, 19, 37

(540)

TOPLUX

(510) (6) kovová okna a dveře, kovové konstrukce, klempířské prvky a zámečnické výrobky; (19) stavební materiály nekovové, zejména dveře a okna, především okna střešní; (37) stavby a opravy, zejména provádění staveb a jejich oprav, montážní činnosti ve stavebnictví především montáže dveří a oken.

(730) **STŘECHA speciál, s.r.o.**, Zbraslavská 1, Praha 5 - M. Chuchle, 15900, CZ

(740) **JUDr. Aleš Zábřeh**, Na Beránce 2, Praha 6, 16000

(210) **O 345753**

(220) 22.04.2004

(320) 22.04.2004

(511) 9, 16, 18, 24, 25, 28, 32, 33, 34, 35, 38, 39, 41, 42, 45

(540)



(510) (9) všechny sítě z oblasti výpočetní techniky a jejich jednotlivé části i náhradní díly, včetně sítí datových, informačních a telekomunikačních, přístroje a nástroje optické, přístroje a nástroje k měření a signalizování, přístroje a zařízení pro záznam, přenos, převod, zpracování a reprodukci zvuku, obrazu, textu nebo jiných dat či informací, nosiče záznamů zvuku, obrazu, textu nebo jiných dat či informací, data, databáze, databázové produkty, databázové systémy, informace a záznamy v elektronické podobě, bez ohledu na to, zda uložené na samostatných nosičích a/nebo v rámci datových, informačních či telekomunikačních sítí, elektronické časopisy, elektronická periodika a knihy v elektronické podobě, související software a hardware, včetně elektronických multimediálních aplikací, multimediálních nebo informačních katalogů a aplikací pro prohlížení, zpracování nebo uchování dat v elektronické podobě; (16) papír, lepenka a výrobky z těchto materiálů zařazené ve třídě 16, výrobky z papíru, plakáty, kalendáře, pohlednice, gratulace, dopisní papíry, obálky, samolepky, obitky, poznámkové bloky, desky na spisy, pořadače, omalovánky, activity books, balicí papír, obaly všeho druhu papírové, listy, pytlíky a sáčky pro obalovou techniku spadající do této třídy, školní sešity, skicáky, tužky, pastelky, tuhy, gumy, ořezávatka, ořezávatka strojky, penály, papírové tašky, papírové kapesníky, papírové ubrusy a ubrousky, těžítka na papíry, tiskoviny, tiskopisy, časopisy, periodika, knihy, databázové produkty v papírové formě, databáze v papírové formě, tiskoviny z oblasti telekomunikací, tiskárenské výrobky, písma pro tiskárny, losy, štočky, potřeby pro knižní vazby, psací stroje a kancelářské potřeby kromě nábytku, učební pomůcky s výjimkou přístrojů, umělecké nebo ozdobné předměty z papíru, obaly bublinové (z umělých hmot); (18) kůže a imitace kůže, jakož i zboží z nich, jsou-li obsaženy ve tř. 18, zejména příruční tašky, tašky na spisy, síťové tašky, cestovní neceséry (kožená galanterie), náprsní tašky, peněženky, pouzdra na klíče, pouzdra na řidičské průkazy, kožky a kožešiny, cestovní a příruční kufříky, deštníky, slunečníky, procházkové hole; (24) lůžkové povlečení a materiály k prostírání stolů, textilní zboží, není-li obsaženo v jiných třídách, zejména lůžkové prádlo, ručníky, stolní prádlo, potahový materiál na nábytek, záclony, závěsy; (25) oděvy, obuv, kloboučnické zboží, oděvní součásti, zejména šaty, košile, kalhoty, tréninkové obleky, svetry, koupací oděvy, slipy, spodní prádlo, spodničky, lyžařské větrovky, čepice, dámské kostýmy, obleky, trička, dámské boty, pánské boty, sportovní obuv, sandály, holínky, kozačky, výletní obuv, domácí obuv a dětská obuv; (28) hry, hračky, závodní a sportovní nářadí a náčiní (s výjimkou oděvních součástí), ozdoby vánočních stromků s výjimkou osvětlení a cukrovinek, pexesa, hrací karty, hry papírové, skládačky z papíru, papírové hračky, hlavolamy papírové; (32) pivo, minerální vody a vody obsahující uhlovlodíky a jiné nealkoholické nápoje, sirupy a jiné preparáty k přípravě nápojů, zejména ovocné sirupy, ovocné koncentráty, limonádové prášky k přípravě nealkoholických nápojů; (33) vína, lihoviny a likéry; (34) kuřácké zboží, zejména popelníky ne z drahých kovů, zapalovače, hořlaviny pro zapalovače, čističe lulek a dýmek, nacıpávače lulek a dýmek, taštičky pro dýmky, kuřácké soupravy, kuřácký kapesní nožík, váčky na tabák, tabákové dýmky, tabákové dózy, misky na tabák, vodní dýmky, zařízení na odřezávání cigár, obaly na cigára a cigarety, krabičky na cigára a cigarety, cigárové a cigaretové špičky, zápalky; (35) shromažďování, poskytování, třídění, překlad nebo jiné zpracování obchodních nebo podnikatelských informací včetně vytváření, zpracování a třídění dat v rámci databází, pomoc při řízení obchodní činnosti, průzkum trhu, šíření

propagačních informací, zejména systemizace informací do počítačových databází, zpracovávání specializovaných podnikových evidencí, reklamní a propagační činnost, rozšiřování a poskytování reklamních a inzertních materiálů - periodických a neperiodických tiskovin, zejména novin, časopisů určených pro reklamu a propagaci, prospektů, letáků, katalogů, reklamní literatury, brožur v tištěné podobě, na jiných nosných médiích či prostřednictvím sítě Internet nebo jiné obdobné veřejné či neveřejné telekomunikační sítě; (38) komunikace a přenos dat prostřednictvím veřejné nebo neveřejné telekomunikační sítě včetně Internetu pomocí telefonů, mobilních telefonů, telefaxů, satelitů, počítačů či terminálů nebo jakýmkoliv jinými prostředky, včetně přenosu elektronické pošty a přenosu dat v reálném čase (přenosu zvuku, obrazu, textu nebo jiných dat či informací) a poskytování a zprostředkovávání služeb s tím spojených včetně poskytování přístupu a připojení k těmto telekomunikačním sítím včetně Internetu, provozování veřejné nebo neveřejné telekomunikační sítě, poskytování obsahu včetně šíření a zpřístupňování elektronických tiskovin, časopisů, periodik, knih a jiných dat prostřednictvím veřejné nebo neveřejné telekomunikační sítě včetně Internetu, shromažďování, zpracovávání a poskytování informačních služeb na Internetu včetně provozování elektronických nástěnek, diskusních skupin a fór a poskytování přístupu k on-line informačním službám a databázím, tisková agentura; (39) skladování údajů a dokumentů uložených na hmotných nosičích nebo v elektronické podobě; (41) služby v oblasti vzdělávání, zábavy a sportu, elektronické publikování (DTP), digitální zpracování obrazu; (42) návrhy, strukturování a programování či jiné vytváření počítačových programů a počítačových systémů zejména programového vybavení internetových, intranetových či jiných síťových serverů, serverových stanic a systémů, včetně jejich instalace, zavádění, aktualizace a údržby, návrhy, strukturování a programování či jiné vytváření databází, jiných datových systémů a aplikací pro jejich zpracování, včetně jejich poskytování přístupu k nim a jejich instalace, zavádění, aktualizace a údržby, návrhy, strukturování a programování či jiné vytváření internetových či intranetových počítačových stránek a nástěnek (webpages a websites) a internetových či intranetových aplikací, včetně jejich instalace, zavádění, aktualizace a údržby, hostování (poskytování volného prostoru) pro internetové či intranetové počítačové stránky a nástěnky (webpages a websites) nebo hostování (poskytování volného prostoru) v rámci těchto stránek či nástěnek, hostování (poskytování volného prostoru) pro internetové či intranetové aplikace, převod (konverze) počítačových programů, dat či jiných údajů v elektronické podobě z různých formátů do jiných formátů, převod (konverze) dokumentů, dat či jiných údajů z fyzických médií na elektronická média; (45) seznamovací služby.

(730) Seznam.cz, a.s., Naskové 1, Praha 5, 15000, CZ

(740) JUDr., Ph.D. Gabriela Vendlová, Klimentská 46, Praha, 11000

(210) **O 345754**

(220) 22.04.2004

(320) 22.04.2004

(511) 9, 16, 18, 24, 25, 28, 32, 33, 34, 35, 38, 39, 41, 42, 45

(540)



(510) (9) všechny sítě z oblasti výpočetní techniky a jejich jednotlivé části i náhradní díly, včetně sítí datových, informačních a telekomunikačních, přístroje a nástroje optické, přístroje a nástroje k měření a signalizování, přístroje a zařízení pro záznam, přenos, převod, zpracování a reprodukci zvuku, obrazu, textu nebo jiných dat či informací, nosiče záznamů zvuku, obrazu, textu nebo jiných dat či informací, data, databáze, databázové produkty, databázové systémy, informace a záznamy v elektronické podobě, bez ohledu na to, zda uložené na samostatných nosičích a/nebo v rámci datových, informačních či telekomunikačních sítí, elektronické časopisy, elektronická periodika a knihy v elektronické podobě, související software a

hardware, včetně elektronických multimediálních aplikací, multimediálních nebo informačních katalogů a aplikací pro prohlížení, zpracování nebo uchování dat v elektronické podobě; (16) papír, lepenka a výrobky z těchto materiálů zařazené ve třídě 16, výrobky z papíru, plakáty, kalendáře, pohlednice, gratulace, dopisní papíry, obálky, samolepky, obtisky, poznámkové bloky, desky na spisy, pořadače, omalovánky, activity books, balicí papír, obaly všeho druhu papírové, listy, pytlíky a sáčky pro obalovou techniku spadající do této třídy, školní sešity, skicáky, tužky, pastelky, tuhy, gummy, ořezávátka, ořezávátka strojky, penály, papírové tašky, papírové kapesníky, papírové ubrusy a ubrousky, těžítka na papíry, tiskoviny, tiskopisy, časopisy, periodika, knihy, databázové produkty v papírové formě, databáze v papírové formě, tiskoviny z oblasti telekomunikací, tiskárenské výrobky, písma pro tiskárny, losy, štočky, potřeby pro knižní vazby, psací stroje a kancelářské potřeby kromě nábytku, učební pomůcky s výjimkou přístrojů, umělecké nebo ozdobné předměty z papíru, obaly bublinové (z umělých hmot); (18) kůže a imitace kůže, jakož i zboží z nich, jsou-li obsaženy ve tř. 18, zejména příruční tašky, tašky na spisy, síťové tašky, cestovní neceséry (kožená galanterie), náprsní tašky, peněženky, pouzdra na klíče, pouzdra na řidičské průkazy, kožky a kožešiny, cestovní a příruční kufříky, deštníky, slunečníky, procházkové hole; (24) lůžkové povlečení a materiály k prostrání stolu, textilní zboží, není-li obsaženo v jiných třídách, zejména lůžkové prádlo, ručníky, stolní prádlo, potahový materiál na nábytek, záclony, závěsy; (25) oděvy, obuv, kloboučnické zboží, oděvní součásti, zejména šaty, košile, kalhoty, tréninkové obleky, svetry, koupací oděvy, slipy, spodní prádlo, spodničky, lyžařské větrovky, čepice, dámské kostýmy, obleky, trička, dámské boty, pánské boty, sportovní obuv, sandály, holínky, kozačky, výletní obuv, domácí obuv a dětská obuv; (28) hry, hračky, závodní a sportovní nářadí a náčiní (s výjimkou oděvních součástí), ozdoby vánočních stromků s výjimkou osvětlení a cukrovinek, pexesa, hrací karty, hry papírové, skládačky z papíru, papírové hračky, hlavolamy papírové; (32) pivo, minerální vody a vody obsahující uhlovodíky a jiné nealkoholické nápoje, sirupy a jiné preparáty k přípravě nápojů, zejména ovocné sirupy, ovocné koncentráty, limonádové prášky k přípravě nealkoholických nápojů; (33) vína, lihoviny a likéry; (34) kuřácké zboží, zejména popelníky ne z drahých kovů, zapalovače, hořlaviny pro zapalovače, čističe lulek a dýmek, nacpávače lulek a dýmek, taštičky pro dýmky, kuřácké soupravy, kuřácký kapesní nožič, váčky na tabák, tabákové dýmky, tabákové dózy, misky na tabák, vodní dýmky, zařízení na odřezávání cigár, obaly na cigára a cigarety, krabičky na cigára a cigarety, cigárové a cigaretové špičky, zápalky; (35) shromažďování, poskytování, třídění, překlad nebo jiné zpracovávání obchodních nebo podnikatelských informací včetně vytváření, zpracovávání a třídění dat v rámci databází, pomoc při řízení obchodní činnosti, průzkum trhu, šíření propagačních informací, zejména systemizace informací do počítačových databází, zpracovávání specializovaných podnikových evidencí, reklamní a propagační činnost, rozšiřování a poskytování reklamních a inzertních materiálů - periodických a neperiodických tiskovin, zejména novin, časopisů určených pro reklamu a propagaci, prospektů, letáků, katalogů, reklamní literatury, brožur v tištěné podobě, na jiných nosných médiích či prostřednictvím sítě Internet nebo jiné obdobné veřejné či neveřejné telekomunikační sítě; (38) komunikace a přenos dat prostřednictvím veřejné nebo neveřejné telekomunikační sítě včetně Internetu pomocí telefonů, mobilních telefonů, telefaxů, satelitů, počítačů či terminálů nebo jakýmkoliv jinými prostředky, včetně přenosu elektronické pošty a přenosu dat v reálném čase (přenosu zvuku, obrazu, textu nebo jiných dat či informací) a poskytování a zprostředkovávání služeb s tím spojených včetně poskytování přístupu a připojení k těmto telekomunikačním sítím včetně Internetu, provozování veřejné nebo neveřejné telekomunikační sítě, poskytování obsahu včetně šíření a zpřístupňování elektronických tiskovin, časopisů, periodik, knih a jiných dat prostřednictvím veřejné nebo neveřejné telekomunikační sítě včetně Internetu, shromažďování, zpracovávání a poskytování informačních služeb na Internetu včetně provozování elektronických nástěnek, diskusních skupin a fór a poskytování přístupu k on-line informačním službám a databázím, tisková agentura; (39) skladování údajů a dokumentů uložených na hmotných nosičích nebo v elektronické podobě; (41) služby v oblasti vzdělávání, zábavy a sportu, elektronické

publikování (DTP), digitální zpracování obrazu; (42) návrhy, strukturování a programování či jiné vytváření počítačových programů a počítačových systémů zejména programového vybavení internetových, intranetových či jiných síťových serverů, serverových stanic a systémů, včetně jejich instalace, zavádění, aktualizace a údržby, návrhy, strukturování a programování či jiné vytváření databází, jiných datových systémů a aplikací pro jejich zpracování, včetně jejich poskytování přístupu k nim a jejich instalace, zavádění, aktualizace a údržby, návrhy, strukturování a programování či jiné vytváření internetových či intranetových počítačových stránek a nástěnek (webpages a websites) a internetových či intranetových aplikací, včetně jejich instalace, zavádění, aktualizace a údržby, hostování (poskytování volného prostoru) pro internetové či intranetové počítačové stránky a nástěnky (webpages a websites) nebo hostování (poskytování volného prostoru) v rámci těchto stránek či nástěnek, hostování (poskytování volného prostoru) pro internetové či intranetové aplikace, převod (konverze) počítačových programů, dat či jiných údajů v elektronické podobě z různých formátů do jiných formátů, převod (konverze) dokumentů, dat či jiných údajů z fyzických médií na elektronická média; (45) seznamovací služby.

(730) **Seznam.cz, a.s.**, Naskové 1, Praha 5, 15000, CZ

(740) JUDr., Ph.D. Gabriela Vendlová, Klimentská 46, Praha, 11000

(210) **O 345755**

(220) 22.04.2004

(320) 22.04.2004

(511) 9, 16, 18, 24, 25, 28, 32, 33, 34, 35, 38, 39, 41, 42, 45

(540)



(510) (9) všechny sítě z oblasti výpočetní techniky a jejich jednotlivé části i náhradní díly, včetně sítí datových, informačních a telekomunikačních, přístroje a nástroje optické, přístroje a nástroje k měření a signalizování, přístroje a zařízení pro záznam, přenos, převod, zpracování a reprodukci zvuku, obrazu, textu nebo jiných dat či informací, nosiče záznamů zvuku, obrazu, textu nebo jiných dat či informací, data, databáze, databázové produkty, databázové systémy, informace a záznamy v elektronické podobě, bez ohledu na to, zda uložené na samostatných nosičích a/nebo v rámci datových, informačních či telekomunikačních sítí, elektronické časopisy, elektronická periodika a knihy v elektronické podobě, související software a hardware, včetně elektronických multimediálních aplikací, multimediálních nebo informačních katalogů a aplikací pro prohlížení, zpracování nebo uchování dat v elektronické podobě; (16) papír, lepenka a výrobky z těchto materiálů zařazené ve třídě 16, výrobky z papíru, plakáty, kalendáře, pohlednice, gratulace, dopisní papíry, obálky, samolepky, obtisky, poznámkové bloky, desky na spisy, pořadače, omalovánky, activity books, balicí papír, obaly všeho druhu papírové, listy, pytlíky a sáčky pro obalovou techniku spadající do této třídy, školní sešity, skicáky, tužky, pastelky, tuhy, gumy, ořezávátka, ořezávátka strojky, penály, papírové tašky, papírové kapesníky, papírové ubrusy a ubrousky, těžítka na papíry, tiskoviny, tiskopisy, časopisy, periodika, knihy, databázové produkty v papírové formě, databáze v papírové formě, tiskoviny z oblasti telekomunikací, tiskárenské výrobky, písmena pro tiskárny, losy, štočky, potřeby pro knižní vazby, psací stroje a kancelářské potřeby kromě nábytku, učební pomůcky s výjimkou přístrojů, umělecké nebo ozdobné předměty z papíru, obaly bublinové (z umělých hmot); (18) kůže a imitace kůže, jakož i zboží z nich, jsou-li obsaženy ve tř. 18, zejména příruční tašky, tašky na spisy, síťové tašky, cestovní neceséry (kožená galanterie), náprsní tašky, peněženky, pouzdra na klíče, pouzdra na fidičské průkazy, kožky a kožešiny, cestovní a příruční kuffíky, deštníky, slunečníky, procházkové hole; (24) lůžkové povlečení a materiály k prostrání stolů, textilní zboží, není-li obsaženo v jiných třídách, zejména lůžkové prádlo, ručníky, stolní prádlo, potahový materiál na nábytek, záclony, závěsy;

(25) oděvy, obuv, kloboučnické zboží, oděvní součásti, zejména šaty, košile, kalhoty, tréninkové obleky, svetry, koupací oděvy, slippy, spodní prádlo, spodničky, lyžařské větrovky, čepice, dámské kostýmy, obleky, trička, dámské boty, pánské boty, sportovní obuv, sandály, holínky, kozačky, výletní obuv, domácí obuv a dětská obuv; (28) hry, hračky, závodní a sportovní nářadí a náčiní (s výjimkou oděvních součástí), ozdoby vánočních stromků s výjimkou osvětlení a cukrovinek, pexesa, hrací karty, hry papírové, skládačky z papíru, papírové hračky, hlavolamy papírové; (32) pivo, minerální vody a vody obsahující uhlovodíky a jiné nealkoholické nápoje, sirupy a jiné preparáty k přípravě nápojů, zejména ovocné sirupy, ovocné koncentráty, limonádové prášky k přípravě nealkoholických nápojů; (33) vína, lihoviny a likéry; (34) kuřácké zboží, zejména popelníky ne z drahých kovů, zapalovače, hořlaviny pro zapalovače, čističe lulek a dýmek, nacpávače lulek a dýmek, taštičky pro dýmky, kuřácké soupravy, kuřácký kapesní nožič, váčky na tabák, tabákové dýmky, tabákové dózy, misky na tabák, vodní dýmky, zařízení na odřezávání cigár, obaly na cigára a cigarety, krabičky na cigára a cigarety, cigárové a cigaretové špičky, zápalky; (35) shromažďování, poskytování, třídění, překlad nebo jiné zpracovávání obchodních nebo podnikatelských informací včetně vytváření, zpracovávání a třídění dat v rámci databází, pomoc při řízení obchodní činnosti, průzkum trhu, šíření propagačních informací, zejména systémem informací do počítačových databází, zpracovávání specializovaných podnikových evidencí, reklamní a propagační činnost, rozšiřování a poskytování reklamních a inzertních materiálů - periodických a neperiodických tiskovin, zejména novin, časopisů určených pro reklamu a propagaci, prospektů, letáků, katalogů, reklamní literatury, brožur v tištěné podobě, na jiných nosných médiích či prostřednictvím sítě Internet nebo jiné obdobné veřejné či neveřejné telekomunikační sítě; (38) komunikace a přenos dat prostřednictvím veřejné nebo neveřejné telekomunikační sítě včetně Internetu pomocí telefonů, mobilních telefonů, telefaxů, satelitů, počítačů či terminálů nebo jakýmkoliv jinými prostředky, včetně přenosu elektronické pošty a přenosu dat v reálném čase (přenosu zvuku, obrazu, textu nebo jiných dat či informací) a poskytování a zprostředkovávání služeb s tím spojených včetně poskytování přístupu a připojení k těmto telekomunikačním sítím včetně Internetu, provozování veřejné nebo neveřejné telekomunikační sítě, poskytování obsahu včetně šíření a zpřístupňování elektronických tiskovin, časopisů, periodik, knih a jiných dat prostřednictvím veřejné nebo neveřejné telekomunikační sítě včetně Internetu, shromažďování, zpracovávání a poskytování informačních služeb na Internetu včetně provozování elektronických nástěnek, diskusních skupin a fór a poskytování přístupu k on-line informačním službám a databázím, tisková agentura; (39) skladování údajů a dokumentů uložených na hmotných nosičích nebo v elektronické podobě; (41) služby v oblasti vzdělávání, zábavy a sportu, elektronické publikování (DTP), digitální zpracování obrazu; (42) návrhy, strukturování a programování či jiné vytváření počítačových programů a počítačových systémů zejména programového vybavení internetových, intranetových či jiných síťových serverů, serverových stanic a systémů, včetně jejich instalace, zavádění, aktualizace a údržby, návrhy, strukturování a programování či jiné vytváření databází, jiných datových systémů a aplikací pro jejich zpracování, včetně jejich poskytování přístupu k nim a jejich instalace, zavádění, aktualizace a údržby, návrhy, strukturování a programování či jiné vytváření internetových či intranetových počítačových stránek a nástěnek (webpages a websites) a internetových či intranetových aplikací, včetně jejich instalace, zavádění, aktualizace a údržby, hostování (poskytování volného prostoru) pro internetové či intranetové počítačové stránky a nástěnky (webpages a websites) nebo hostování (poskytování volného prostoru) v rámci těchto stránek či nástěnek, hostování (poskytování volného prostoru) pro internetové či intranetové aplikace, převod (konverze) počítačových programů, dat či jiných údajů v elektronické podobě z různých formátů do jiných formátů, převod (konverze) dokumentů, dat či jiných údajů z fyzických médií na elektronická média; (45) seznamovací služby.

(730) **Seznam.cz, a.s.**, Naskové 1, Praha 5, 15000, CZ

(740) JUDr., Ph.D. Gabriela Vendlová, Klimentská 46, Praha, 11000

(210) **O 345756**

- (220) 22.04.2004
 (320) 22.04.2004
 (511) 9, 16, 18, 24, 25, 28, 32, 33, 34, 35, 38, 39, 41, 42, 45
 (540)



- (510) (9) všechny sítě z oblasti výpočetní techniky a jejich jednotlivé části i náhradní díly, včetně sítí datových, informačních a telekomunikačních, přístroje a nástroje optické, přístroje a nástroje k měření a signalizování, přístroje a zařízení pro záznam, přenos, převod, zpracování a reprodukci zvuku, obrazu, textu nebo jiných dat či informací, nosiče záznamů zvuku, obrazu, textu nebo jiných dat či informací, data, databáze, databázové produkty, databázové systémy, informace a záznamy v elektronické podobě, bez ohledu na to, zda uložené na samostatných nosičích a/nebo v rámci datových, informačních či telekomunikačních sítí, elektronické časopisy, elektronická periodika a knihy v elektronické podobě, související software a hardware, včetně elektronických multimediálních aplikací, multimediálních nebo informačních katalogů a aplikací pro prohlížení, zpracování nebo uchování dat v elektronické podobě; (16) papír, lepenka a výrobky z těchto materiálů zatříděné ve třídě 16, výrobky z papíru, plakáty, kalendáře, pohlednice, gratulace, dopisní papíry, obálky, samolepky, obtisky, poznámkové bloky, desky na spisy, pořadače, omalovánky, activity books, balicí papír, obaly všeho druhu papírové, listy, pytlíky a sáčky pro obalovou techniku spadající do této třídy, školní sešity, skicáky, tužky, pastelky, tuhy, gumy, ořezávátka, ořezávátka strojky, penály, papírové tašky, papírové kapesníky, papírové ubrusy a ubrusky, těžítka na papíry, tiskoviny, tiskopisy, časopisy, periodika, knihy, databázové produkty v papírové formě, databáze v papírové formě, tiskoviny z oblasti telekomunikací, tiskárenské výrobky, písmena pro tiskárny, losy, štočky, potřeby pro knižní vazby, psací stroje a kancelářské potřeby kromě nábytku, učební pomůcky s výjimkou přístrojů, umělecké nebo ozdobné předměty z papíru, obaly bublinové (z umělých hmot); (18) kůže a imitace kůže, jakož i zboží z nich, jsou-li obsaženy ve tř. 18, zejména příruční tašky, tašky na spisy, sít'ové tašky, cestovní neceséry (kožená galanterie), náprsní tašky, peněženky, pouzdra na klíče, pouzdra na řidičské průkazy, kožky a kožešiny, cestovní a příruční kufříky, deštníky, slunečníky, procházkové hole; (24) lůžkové povlečení a materiály k prostírání stolů, textilní zboží, není-li obsaženo v jiných třídách, zejména lůžkové prádlo, ručníky, stolní prádlo, potahový materiál na nábytek, záclony, závěsy; (25) oděvy, obuv, kloboučnické zboží, oděvní součásti, zejména šaty, košile, kalhoty, tréninkové obleky, svetry, koupací oděvy, slipy, spodní prádlo, spodničky, lyžařské větrovky, čepice, dámské kostýmy, obleky, trička, dámské boty, pánské boty, sportovní obuv, sandály, holínky, kozačky, výletní obuv, domácí obuv a dětská obuv; (28) hry, hračky, závodní a sportovní nářadí a náčiní (s výjimkou oděvních součástí), ozdoby vánočních stromků s výjimkou osvětlení a cukrovinek, pexesa, hrací karty, hry papírové, skládačky z papíru, papírové hračky, hlavolamy papírové; (32) pivo, minerální vody a vody obsahující uhlovodíky a jiné nealkoholické nápoje, sirupy a jiné preparáty k přípravě nápojů, zejména ovocné sirupy, ovocné koncentráty, limonádové prášky k přípravě nealkoholických nápojů; (33) vína, lihoviny a likéry; (34) kuřácké zboží, zejména popelníky ne z drahých kovů, zapalovače, hořlaviny pro zapalovače, čistíče lulek a dýmek, nacpávače lulek a dýmek, taštičky pro dýmky, kuřácké soupravy, kuřácké kapesní nožík, váčky na tabák, tabákové dýmky, tabákové dózy, misky na tabák, vodní dýmky, zařízení na odězávání cigár, obaly na cigára a cigarety, krabičky na cigára a cigarety, cigárové a cigaretové špičky, zápalky; (35) shromažďování, poskytování, třídění, překlad nebo jiné zpracování obchodních nebo podnikatelských informací včetně vytváření, zpracování a třídění dat v rámci databází, pomoc při řízení obchodní činnosti, průzkum trhu, šíření propagačních informací, zejména systemizace informací do počítačových databází, zpracování specializovaných

podnikových evidencí, reklamní a propagační činnost, rozšiřování a poskytování reklamních a inzertních materiálů - periodických a neperiodických tiskovin, zejména novin, časopisů určených pro reklamu a propagaci, prospektů, letáků, katalogů, reklamní literatury, brožur v tištěné podobě, na jiných nosných médiích či prostřednictvím sítě Internet nebo jiné obdobné veřejné či neveřejné telekomunikační sítě; (38) komunikace a přenos dat prostřednictvím veřejné nebo neveřejné telekomunikační sítě včetně Internetu pomocí telefonů, mobilních telefonů, telefaxů, satelitů, počítačů či terminálů nebo jakýmkoliv jinými prostředky, včetně přenosu elektronické pošty a přenosu dat v reálném čase (přenosu zvuku, obrazu, textu nebo jiných dat či informací) a poskytování a zprostředkovávání služeb s tím spojených včetně poskytování přístupu a připojení k této telekomunikačním sítím včetně Internetu, provozování veřejné nebo neveřejné telekomunikační sítě, poskytování obsahu včetně šíření a zpřístupňování elektronických tiskovin, časopisů, periodik, knih a jiných dat prostřednictvím veřejné nebo neveřejné telekomunikační sítě včetně Internetu, shromažďování, zpracování a poskytování informačních služeb na Internetu včetně provozování elektronických nástěnek, diskusních skupin a fór a poskytování přístupu k on-line informačním službám a databázím, tisková agentura; (39) skladování údajů a dokumentů uložených na hmotných nosičích nebo v elektronické podobě; (41) služby v oblasti vzdělávání, zábavy a sportu, elektronické publikování (DTP), digitální zpracování obrazu; (42) návrhy, strukturování a programování či jiné vytváření počítačových programů a počítačových systémů zejména programového vybavení internetových, intranetových či jiných síťových serverů, serverových stanic a systémů, včetně jejich instalace, zavádění, aktualizace a údržby, návrhy, strukturování a programování či jiné vytváření databází, jiných datových systémů a aplikací pro jejich zpracování, včetně jejich poskytování přístupu k nim a jejich instalace, zavádění, aktualizace a údržby, návrhy, strukturování a programování či jiné vytváření internetových či intranetových počítačových stránek a nástěnek (webpages a websites) a internetových či intranetových aplikací, včetně jejich instalace, zavádění, aktualizace a údržby, hostování (poskytování volného prostoru) pro internetové či intranetové počítačové stránky a nástěnky (webpages a websites) nebo hostování (poskytování volného prostoru) v rámci těchto stránek či nástěnek, hostování (poskytování volného prostoru) pro internetové či intranetové aplikace, převod (konverze) počítačových programů, dat či jiných údajů v elektronické podobě z různých formátů do jiných formátů, převod (konverze) dokumentů, dat či jiných údajů z fyzických médií na elektronická média; (45) seznamovací služby.

- (590) Barevná
 (730) Seznam.cz, a.s., Naskové 1, Praha 5, 15000, CZ
 (740) JUDr., Ph.D. Gabriela Vendlová, Klimentská 46, Praha, 11000

- (210) O 345774
 (220) 22.04.2004
 (320) 22.04.2004
 (511) 5, 29, 30, 32
 (540)

Hamé Sertés májkrém

- (510) (5) výrobky dietetické pro léčebné účely, potraviny pro děti, batolata a nemocné, jako dětská a kojenecká výživa, potravinové přípravky a doplňky všeho druhu, jako posilující poživatiny, vitamínové přípravky, poživatiny pro doplnění redukčních diet nebo přípravků pro hubnutí, vše s léčebnými účinky, přípravky s léčebnými účinky obsahující biochemické katalyzátory, zejména pro fyzicky aktivní osoby, rekonvalescenty a nemocné, vše výše uvedené určené k léčebným účelům; (29) maso a masové výrobky jako masové krémy, pomazánky na chleba, přesnídávky masové, lunch, ryby, drůbež, zvěřina, masové výtažky, paštiky, ovoce, houby a zelenina konzervované, sušené a zavažené, konzervovaná hotová jídla spadající do této třídy, mléko a mléčné výrobky, konzervy masové a rybí, želé, kompoty, oleje a tuky jedlé, přesnídávky ovocné, ovocné dřeně, marmelády, džemy, ovocná povidla, ovocné pomazánky; (30) kaše ovesná, ovocná, s rýží, s kukuřičnými lupínky, s ovesnými vločkami, s piškoty, s krupicí, oplatky, cukrovinky, včetně gumových a esenci pro cukrovinky, cukrářské výrobky všeho druhu, hořčice, ocet, kečup a kečupové omáčky, šřáva rajčatová na vaření, chuťové a pikantní omáčky, majonézy, omáčky v prášku, koření a kořenící směsi, káva, čaj, kakao, cukr, rýže, kávové náhražky,

med, sirup melasový, droždí pro kynutí, sůl, obilné vločky, výrobky na bázi sušené bramborové kaše, pšeničné mouky, nativních a modifikovaných škrobů jako bramborové těsto v prášku, bramborová kaše v prášku, bramborové krokety v prášku, bramborové noky v prášku, směs pro přípravu knedlíků; (32) piva všeho druhu, vody minerální a šumivé a jiné nealkoholické nápoje, sirupy a jiné přípravky k přípravě nápojů, ovocné šťávy a nápoje z ovocných šťáv, energetické nápoje, iontové nápoje.

(730) **HAMÉ, a.s.**, Babice 572, Babice, 68703, CZ

(740) Václav Müller, Filipova 2016, Praha 4, 14800

(210) **O 345775**

(220) 22.04.2004

(320) 22.04.2004

(511) 5, 29, 30, 32

(540)

Hamé Marha májkrém

(510) (5) výrobky dietetické pro léčebné účely, potraviny pro děti, batolata a nemocné, jako dětská a kojenecká výživa, potravinové přípravky a doplňky všeho druhu, jako posilující poživatiny, vitamínové přípravky, poživatiny pro doplnění redukčních diet nebo přípravků pro hubnutí, vše s léčebnými účinky, přípravky s léčebnými účinky obsahující biochemické katalyzátory, zejména pro fyzicky aktivní osoby, rekonvalescenty a nemocné, vše výše uvedené určené k léčebným účelům; (29) maso a masové výrobky jako masové krémy, pomazánky na chleba, přesnídávky masové, lunch, ryby, drůbež, zvěřina, masové výtažky, paštiky, ovoce, houby a zelenina konzervované, sušené a zavažené, konzervovaná hotová jídla spadající do této třídy, mléko a mléčné výrobky, konzervy masové a rybí, želé, kompoty, oleje a tuky jedlé, přesnídávky ovocné, ovocné dřeně, marmelády, džemy, ovocná povidla, ovocné pomazánky; (30) kaše ovesná, ovocná, s rýží, s kukuřičnými lupínky, s ovesnými vločkami, s piškoty, s krupicí, oplatky, cukrovinky, včetně gumových a esenci pro cukrovinky, cukrářské výrobky všeho druhu, hořčice, ocet, kečup a kečupové omáčky, šťáva rajčatová na vaření, chuťové a pikantní omáčky, majonézy, omáčky v prášku, koření a kořenící směsi, káva, čaj, kakao, cukr, rýže, kávové náhražky, med, sirup melasový, droždí pro kynutí, sůl, obilné vločky, výrobky na bázi sušené bramborové kaše, pšeničné mouky, nativních a modifikovaných škrobů jako bramborové těsto v prášku, bramborová kaše v prášku, bramborové krokety v prášku, bramborové noky v prášku, směs pro přípravu knedlíků; (32) piva všeho druhu, vody minerální a šumivé a jiné nealkoholické nápoje, sirupy a jiné přípravky k přípravě nápojů, ovocné šťávy a nápoje z ovocných šťáv, energetické nápoje, iontové nápoje.

(730) **HAMÉ, a.s.**, Babice 572, Babice, 68703, CZ

(740) Václav Müller, Filipova 2016, Praha 4, 14800

(210) **O 345776**

(220) 22.04.2004

(320) 22.04.2004

(511) 5, 29, 30, 32

(540)

Hamé Szárnyas májkrém

(510) (5) výrobky dietetické pro léčebné účely, potraviny pro děti, batolata a nemocné, jako dětská a kojenecká výživa, potravinové přípravky a doplňky všeho druhu, jako posilující poživatiny, vitamínové přípravky, poživatiny pro doplnění redukčních diet nebo přípravků pro hubnutí, vše s léčebnými účinky, přípravky s léčebnými účinky obsahující biochemické katalyzátory, zejména pro fyzicky aktivní osoby, rekonvalescenty a nemocné, vše výše uvedené určené k léčebným účelům; (29) maso a masové výrobky jako masové krémy, pomazánky na chleba, přesnídávky masové, lunch, ryby, drůbež, zvěřina, masové výtažky, paštiky, ovoce, houby a zelenina konzervované, sušené a zavažené, konzervovaná hotová jídla spadající do této třídy, mléko a mléčné výrobky, konzervy masové a rybí, želé, kompoty, oleje a tuky jedlé, přesnídávky ovocné, ovocné dřeně, marmelády, džemy, ovocná povidla, ovocné pomazánky; (30) kaše ovesná, ovocná, s rýží, s kukuřičnými lupínky, s ovesnými vločkami, s piškoty, s krupicí, oplatky, cukrovinky, včetně gumových a esenci pro cukrovinky, cukrářské výrobky všeho druhu, hořčice, ocet, kečup a kečupové omáčky, šťáva rajčatová na vaření, chuťové a pikantní omáčky, majonézy, omáčky v prášku, koření a kořenící směsi, káva, čaj, kakao, cukr, rýže, kávové náhražky, med, sirup melasový, droždí pro kynutí, sůl, obilné vločky, výrobky na bázi sušené bramborové kaše, pšeničné mouky,

nativních a modifikovaných škrobů jako bramborové těsto v prášku, bramborová kaše v prášku, bramborové krokety v prášku, bramborové noky v prášku, směs pro přípravu knedlíků; (32) piva všeho druhu, vody minerální a šumivé a jiné nealkoholické nápoje, sirupy a jiné přípravky k přípravě nápojů, ovocné šťávy a nápoje z ovocných šťáv, energetické nápoje, iontové nápoje.

(730) **HAMÉ, a.s.**, Babice 572, Babice, 68703, CZ

(740) Václav Müller, Filipova 2016, Praha 4, 14800

(210) **O 345780**

(220) 23.04.2004

(320) 23.04.2004

(511) 36, 37

(540)

AT DEVELOPMENT

(510) (36) nemovitosti, obchodování s nemovitostmi, služby nemovitostní, realitní kanceláře; (37) stavebnictví.

(730) **AT DEVELOPMENT a.s.**, Svobodova 9, Praha 2, 12800, CZ

(210) **O 345795**

(220) 23.04.2004

(320) 23.04.2004

(511) 1, 2, 35

(540)

ANTIKOR AQUA

(510) (1) chemické výrobky pro průmysl, vědy, fotografii, zemědělství, zahradnictví, lesnictví, umělé pryskyřice, plastické hmoty v surovém stavu, hnojiva pro půdu, chemické prostředky pro konzervování potravin, třísloviny, průmyslová pojidla a lepidla, veškeré výše uvedené výrobky včetně látek klasifikovaných jako výbušné, oxidující, hořlavé, toxické, karcinogenní, nebezpečné pro životní prostředí a škodlivé pro zdraví, to vše spadající do tř. 1; (2) barvy, nátěry, laky, nátěrové hmoty syntetické, ochranné nátěry, střešní nátěry, průmyslové tmely, ochranné výrobky proti korozi a proti deteriorizaci dřeva, barviva, potravinářská barviva, mořidla, přírodní pryskyřice v surovém stavu, kovy listkové a práškové pro malíře, dekoratéry a umělce, veškeré výše uvedené výrobky včetně látek klasifikovaných jako výbušné, oxidující, hořlavé, toxické, karcinogenní, nebezpečné pro životní prostředí a škodlivé pro zdraví, to vše spadající do tř. 2; (35) zprostředkování obchodu s výše uvedenými výrobky.

(730) **DETECHA, chemické výrobní družstvo**, Husovo náměstí 1208, Nové Město nad Metují, 54901, CZ

(740) Ing. Jirí Sedlák, Husova 16, České Budějovice, 37001

(210) **O 345800**

(220) 23.04.2004

(320) 23.04.2004

(511) 43

(540)

FIRST & LAST

(510) (43) provoz restaurace.

(730) **HASTINGS s.r.o.**, Liliová 14, Praha 1, 11000, CZ

(210) **O 345811**

(220) 23.04.2004

(320) 23.04.2004

(511) 28, 35, 40

(540)

Deny

(510) (28) společenské hry a hračky; (35) zprostředkování nákupu a prodeje zboží, maloobchodní činnost s papírnickými výrobky a hračkami, reklamní činnost; (40) zakázková výroba hraček, společenských her a hracích karet.

(730) **Peter Kubička**, Platanová 16, Žilina, SK

(740) Ing. Pavel Nádvorník, Sokola Tůmy č.1, Ostrava-Hulváky, 70900

(210) **O 345827**
 (220) 26.04.2004
 (320) 26.04.2004
 (511) 9, 37, 42
 (540)



(510) (9) měřicí přístroje, měřítka, počítadla, počítací strojky, měřicí přístroje přesné, měřicí zařízení (elektrina), měřiče množství, kvantoměry, monitorovací přístroje elektrické, periferie počítačové, periferní zařízení počítačů, počítače, propojovací mezičlánky (pro počítače), regulátory elektrické; (37) montáž, údržba a opravy počítačového vybavení, montáž, údržba a opravy kancelářských strojů a zařízení; (42) instalace počítačových programů, poradenské služby v oblasti počítačového hardware, tvorba počítačových systémů.

(730) **DOE spol. s r.o.**, V Zápolí 1252/27, Praha 4, 14100, CZ
 (740) Dr.Mgr.LL.M., advokát Daniel Malíš, Na Rybníčku 5, Praha 2, 12000

(210) **O 345841**
 (220) 26.04.2004
 (320) 26.04.2004
 (511) 24, 25, 40
 (540)

Dri

(510) (24) tkaniny, textilní výrobky všeho druhu v rámci této třídy, textilie a textilní zboží, které není obsaženo v jiných třídách, stolní pokrývky, ubrusy, ručníky, záclony, ložní prádlo, textilní tapety, cestovní příkrývky, kapesníky, koupelnové textilie, lůžkoviny, povlaky, povlaky na matrace, prádlo pro domácnost, závěsy, textilní potahy, přehozy, spací pytle, stolní ubrusy, ručníky textilní, utěrky na sklo, vlnakovina, vlaječky - v rámci této třídy; (25) textilní výrobky v rámci této třídy, oděvy textilní, oděvní doplňky zahrnuté v této třídě, oděvy dámské, pánské, dětské, obuv, baret, bundy sportovní, bundy sportovní s kapucí (s kožešinou nebo plyšovou vložkou), čapky, čelenky, čepice, čepice s kšiltu, kabáty krátké, kalhoty, kamaše, kapuce, klapky na uši, klobouky, kombiné (spodní prádlo), kombinézy (oděvy), kombinézy pracovní, konfekce, korzety (spodní prádlo), kostýmy, obleky, oděvy z kůže, oděvy z napodobenin kůže, oděvy koupací, oděvy nepromokavé, oděvy plážové, oděvy pletené, oděvy riflové, oděvy tělocvičné, opasky, košile, koupací pláště, kožešiny (oděvy), kravaty, legíny, límce, noční kabátky, plavky, pláště, pláště koupací, pláštěnky, podprsenky, podvazkové pásy, pokrývky hlavy, ponožky, prádlo (osobní, spodní), přehozy kolem ramen, pulovry, punčocháče, punčochy, pyžama, rukavice, rukavice bez prstů, saka, spodky, spodničky, sukně, svrchní kabáty, šály, šátky, šaty dámské, šle, tílka, košilk, trička, uniformy, vesty, výbavičky pro novorozence v rámci této třídy, zástěry, závoje, zimníky, župany; (40) šití oděvů a veškerých textilních výrobků.

(730) **Milpex s.r.o.**, Piletice 55, Hradec Králové, 50003, CZ

(210) **O 345873**
 (220) 27.04.2004
 (320) 27.04.2004
 (511) 16, 35, 40, 41, 42
 (540)

ALEXANDROS

(510) (16) umělecká fotografie, fotografie, knihy, učebnice, časopisy, periodické a neperiodické tiskoviny; (35) expertní, konzultační a poradenská činnost v oblasti managementu, reklama, propagace, marketing, inzerce, zprostředkovatelská činnost v oblasti obchodu, činnost ekonomických a organizačních poradců, fotokopírování; (40) paspartování, rámování, kopírování a vyvolávání fotografických snímků; (41) fotografování, umělecké fotografování, zábava a vzdělávání, zprostředkovatelská činnost v oblasti zábavy a vzdělávání, vydavatelská a nakladatelská činnost a vydávání elektronických periodik; (42) vědecké a

technologické služby a s nimi spojený výzkum a návrhy, průmyslové analýzy a výzkum.

(730) **Ing. Alexandros Georgiádis, ALEXANDROS**, Na drahách 859, Kopřivnice, 74221, CZ

(210) **O 345876**
 (220) 27.04.2004
 (320) 27.04.2004
 (511) 31, 39, 45
 (540)



(510) (31) věnce, kytky a jiné pohřební výrobky z přírodních materiálů, přírodní květiny a další výrobky pro pohřební účely zahrnuté do této třídy; (39) přeprava zesnulých; (45) provozování pohřebišť a krematorií, vypracovávání pohřbů, pohřební služby, zprostředkovatelská činnost v pohřebnictví.

(590) Barevná
 (730) **Brněnská pohřební služba, s.r.o.**, Koliště 3, Brno, 60200, CZ
 (740) Ing. Mgr. Hana Holasová, Křížová 4, Brno, 60300

(210) **O 345885**
 (220) 27.04.2004
 (320) 27.04.2004
 (511) 16, 35, 36
 (540)



(510) (16) obrazy, rámy, fotografie, grafiky, papírenské výrobky, sošky z papírové hmoty, litografie, lepty; (35) dražby, provádění dražeb, zprostředkovatelská činnost v oblasti nákupu a prodeje starožitností, kulturních památek, předmětů kulturní hodnoty, organizování výstav obchodních a reklamních; (36) oceňování humismatických sbírek, oceňování starožitností, uměleckých děl, provozování zastavárny.

(590) Barevná
 (730) **Meissner, Neumann - aukční dům s.r.o.**, Jugoslávských partyzánů 20, Praha 6, 16000, CZ
 (740) JUDr. Daniela Neumannová, Mezi Domy 753, Jesenice, 25242

(210) **O 345888**
 (220) 27.04.2004
 (320) 27.04.2004
 (511) 35, 41
 (540)

Dermaforum

(510) (35) propagační činnost; (41) vydavatelská činnost.
 (730) **Herbacos-bofarma s.r.o.**, Štrossova 239, Pardubice, 53003, CZ

(210) **O 345889**
 (220) 27.04.2004
 (320) 08.03.2004
 (511) 16, 34

- (540) 
- (510) (16) obaly a kontejnery pro přepravu a manipulaci se zbožím v rámci této třídy; (34) tabák a potřeby pro kuřáky.
- (730) **PHILIP MORRIS PRODUCTS S.A.**, Quai Jeanrenaud 3, Neuchatel, CH
- (740) JUDr. Jan Matějka, Národní 32, Praha 1, 11000
- (590) Barevná
- (730) **PENTA DECORATIV s.r.o.**, Kolejni 2, Brno, 60200, CZ
- (740) Ing. Marie Jandová, Nerudova 1095, Kuřim, 66434

- (210) **O 345894**
- (220) 27.04.2004
- (320) 27.04.2004
- (511) 9, 35, 42
- (540)

Finecom:
TECHNOLOGIES

- (510) (9) přístroje a nástroje vědecké, námořní, filmové, optické, přístroje pro vyučování, přístroje pro záznam, převod, reprodukci zvuku nebo obrazu, počítači stroje, přístroje pro zpracování informací a počítače; (35) propagační činnost, reklama, pomoc při provozu a řízení podniku; (42) vědecké a technologické služby a s nimi spojený výzkum a návrhy, průmyslové analýzy a výzkum, návrh a vývoj počítačového softwaru a hardwaru.
- (730) **Štěmenko Vadim**, Heydukova 1218/12, Praha 8, 18000, CZ

- (210) **O 345910**
- (220) 27.04.2004
- (320) 27.04.2004
- (511) 29, 30, 31
- (540)

TITBIT

- (510) (29) bylinky zahradní konzervované, saláty zeleninové, zelenina (konzervovaná), zelenina (sušená), zeleninové saláty; (30) koření; (31) bylinky čerstvé polévkové jako koření, rostliny, zelenina čerstvá.
- (730) **TITBIT, s.r.o.**, Pobežní 16/18, Praha 8, 18600, CZ

- (210) **O 345927**
- (220) 28.04.2004
- (320) 28.04.2004
- (511) 4, 11, 21, 35, 43
- (540)

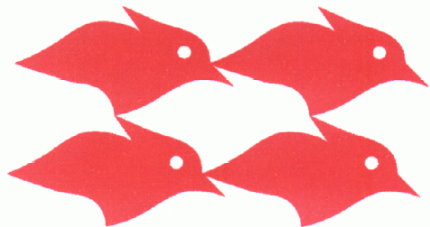

- (510) (4) knoty do lamp, knoty pro svíčky, ozokerit (zemní vosk), parafin, stearin, tuky pro svícení, svíčky, vonné svíčky, svíčky na vánoční stromky, svíčky pro noční osvětlení, vosk z karnaubové palmy, vosk na svícení; (11) lampy na svícení, lampy olejové, lucerny na svícení, lampové baňky, lampové cylindry, kryty pro svítidla, lampová stínidla, lampové a svítidlové držáky, olejové hořáky, ozdobné fontány; (21) figurky (sošky) z porcelánu, terakoty nebo skla, předměty umělecké z porcelánu, terakoty nebo skla, skleněné koule, skleněné kuličky, výrobky z křišťálového skla, práškové sklo pro dekoraci, sklo emailové, sklo malované, sklo obsahující jemné elektrické vodiče, sklo opálové, sklo opalinové, mozaiky skleněné (s výjimkou mozaik

- (210) **O 345929**
- (220) 28.04.2004
- (320) 28.04.2004
- (511) 40, 41, 42
- (540)

AQUA ENVIRO s.r.o.

- (510) (40) nakládání s odpady: likvidace, zpracování, recyklace, posuzování, dozor, poradenství; (41) školení v oboru geologických prací, životního prostředí a nakládání s odpady; (42) geologický výzkum a průzkum, geologické expertizy, geologické projektování, sanační geologie, posuzování vlivu na životní prostředí, poradenství v oboru životního prostředí.
- (730) **AQUA ENVIRO s.r.o.**, Ječná 1321/29a, Brno, 62100, CZ
- (740) Ing. Libor Markes, Grohova 54, Brno, 60200

- (210) **O 345943**
- (220) 28.04.2004
- (320) 28.04.2004
- (511) 31, 35
- (540)

NUTRATECH

- (510) (31) přípravky pro výživu zvířat (ne pro lékařské účely); (35) zprostředkování nákupu a prodeje v oblasti obchodu, organizační a ekonomické poradenství v oboru zemědělství.
- (730) **NUTRATECH s.r.o.**, Mezírka 13, Brno, 60200, CZ
- (740) Patentová kancelář, Ing. Dobroslav Musil, Cejl 38, Brno, 60200

- (210) **O 345944**
- (220) 28.04.2004
- (320) 28.04.2004
- (511) 5
- (540)

VETOSAN

- (510) (5) výrobky farmaceutické, zvěrolékařské a zdravotnické, náplasti, obvazový materiál.
- (730) **WILLENS spol. s.r.o.**, Tyršova 45, Klatovy, 33901, CZ

- (210) **O 345945**
- (220) 28.04.2004
- (320) 28.04.2004
- (511) 16, 35, 36, 39, 41, 43
- (540)

Čedok ...šetřete chytře, ne na kvalitě!

- (510) (16) cestovní a propagační brožury a knihy, časopisy, katalogy služeb cestovní kanceláře, cestovní manuály, prospekty, plakáty, pouzdra na doklady a pasy, reklamní tabule zařazené v této třídě; (35) propagační činnost, reklama, zasílání reklamních a propagačních materiálů zákazníkům, vydávání reklamních, propagačních a inzertních textů, pomoc při řízení obchodní činnosti, poradenství v obchodní činnosti, obchodní administrativa, kancelářské práce, organizování výstav a veletrhů k obchodním a reklamním účelům; (36) obstarávání akreditivů a cestovních šeků, obstarávání a zprostředkování cestovního pojištění osob a zavazadel, obstarávání výměny platidel; (39) obstarávání přepravy zahraničních návštěvníků i tuzemských zákazníků a jejich zavazadel, prodej a rezervace jízdenek, místenek a jiných cenin pro železniční, automobilové, letecké, lodní cesty v České republice i v zahraničí, prodej a rezervace lůžkových poukázek pro mezinárodní a místní přepravu, organizování i zprostředkování zájezdů a cest dopravními prostředky, zprostředkování přepravy turistů a jejich zavazadel, zajišťování i zprostředkování autobusové a automobilové dopravy, poskytování informací ohledně cest a autobusové,

železniční, letecké a lodní dopravě, zprostředkování doprovázení turistů, organizování a zprostředkování výletů, zprostředkování turistických prohlídek, okružních plaveb, obstarávání ostatních služeb v oblasti dopravy souvisejících s cestováním, zajišťování rekreačních pobytů v ČR i v zahraničí v oblasti přepravy turistů, zprostředkování a poskytování pronájmu automobilů a autobusů, zprostředkování pronájmu lodí, autobusů, automobilů, zprostředkování víz, obstarávání poukázek (voucherů) na služby zařazené ve tř. 39; (41) organizování prohlídek muzeí, kulturních sbírek, knihoven, zámků, hradů a kulturních ústavů, návštěv divadel, koncertů, kin, všech kulturních, zábavných a sportovních podniků, organizování konferencí, kongresů, symposií, seminářů, předprodej vstupenek na kulturní a sportovní akce, obstarávání tlumočnicků a překladatelů, organizování výstav a veletrhů ke kulturním účelům; (43) služby cestovní kanceláře, zejména obstarávání poukázek (voucherů) na služby zařazené ve tř. 43, obstarávání poukázek na stravování, zajišťování ubytování a stravování, poskytování hotelových služeb, poskytování přechodného ubytování, rezervace ubytování v hotelích, penzionech a jiných ubytovacích zařízeních v ČR i v zahraničí, obstarávání ostatních služeb v oblasti ubytování a stravování souvisejících s cestováním, zajišťování rekreačních pobytů v ČR a v zahraničí v oblasti ubytování a stravování turistů.

(730) **ČEDOK a.s.**, Na příkopě 18, Praha 1, 11135, CZ

(740) **PATENTSERVIS PRAHA a.s.**, Jivenská 1273/1, Praha 4, 14021

(210) **O 345947**

(220) 28.04.2004

(320) 28.04.2004

(511) 3, 5, 25, 29, 30, 32, 33

(540)



(510) (3) přípravky prací a bělicí, čistící, leštící, odmašťovací, mýdlo, výrobky kosmetické, zejména krémy, tělová mléka, výrobky voňavkářské, zejména parfémy, toaletní vody, éterické oleje, vodičky a barvy na vlasy, zubní pasty, ústní vody a prášky na zuby, osobní a ústní deodoranty, vlasové přípravky; (5) výrobky veterinářské, výrobky hygienické v rámci této třídy, např. kalhotky, ubrousky, vložky, vata, tampony, výrobky dietetické pro děti a nemocné, výrobky chemické pro účely lékařské, multivitaminové přípravky a nápoje pro léčebné účely, potravinové doplňky k léčebným účelům, posilňující a podpůrné minerální látky a vitamíny k léčebným účelům, náplasti, obvazový materiál, prostředky dezinfekční, k hubení rostlinných a živočišných škůdců, antiparazitní látky; (25) oděvy, obuv, trepky, plavky, spodní prádlo; (29) maso, ryby, drůbež, měkkýši, korýši, zvěřina, masové výtažky, zelenina a ovoce konzervované, sušené, vařené, rosoly, zavařeniny, vejce a výrobky z vajec, mléko, mlékařské výrobky včetně mléčných nápojů, jedlé oleje a tuky, konzervované potraviny a hotová jídla z masa, ryb, drůbeže, zvěřiny nebo luštění, omáčky obsahující vejce nebo olej, zelenina naložená v octě, želatina jedlá; (30) káva, čaj, kakao, rýže, tapioka, ságo, kávové náhražky, mouka a obilné výrobky určené k lidské výživě, nápoje z kávy, kakaa, čokolády, chléb, suchary, sušenky, jemné pečivo, cukrovinky, bonbony, dražé, zmrzlina, med, sirup z melasy, kvasnice, prášky do pečiva, sůl, pepř, ocet, chuťové omáčky, koření, led na chlazení, žvýkačky ne pro lékařské účely, homogenizované potravinářské moučné směsi pro další zpracování; (32) piva, nealkoholická vína, minerální vody, šumivé a jiné nealkoholické nápoje, sirupy a jiné přípravky k zhotovování nápojů, ovocné šťávy a nápoje z ovocných šťáv; (33) alkoholické nápoje (s výjimkou pív) - vína, lihoviny, likéry.

(730) **PHARMA UNITED INC.**, 255 Keele St., Toronto, Ontario, CA

(740) **Ing. Jiří Chlustina, Jana Masaryka 43-47, Praha 2, 12000**

(210) **O 345953**

(220) 28.04.2004

(320) 28.04.2004

(511) 16, 35, 41

(540)

IDEA GENERATOR

(510) (16) polygrafické výrobky, brožury, grafiky, časopisy, periodika, oběžníky, plakáty, pohlednice, prospekty, ročenky, seznamy (rejstřík), reklamní tabule, tiskoviny, katalogy; (35) obchodní a podnikatelské informace, obchodní a podnikatelský průzkum, marketingové studie, průzkum trhu, průzkum veřejného mínění, obchodní činnost (služby, poradenství v obchodní činnosti), obchodní a podnikatelské poradenství, obchodní management, pomoc při řízení obchodní činnosti, reklamní agentura, propagační činnost, reklama včetně reklamy on-line v počítačové síti, rozhlasové reklamy, vylepování plakátů, pronájem reklamních ploch, reklamní, inzertní nebo náborové materiály a texty (zpracování, vydání, aktualizování, zveřejňování oznámení, vyhlášení, rozšiřování), zprostředkovatelská činnost v oblasti obchodu, v oblasti propagace, reklamy, podnikového poradenství a obchodního managementu, organizování komerčních nebo reklamních výstav, zprostředkovatelská práce, nábor zaměstnanců, personální poradenství, testování pro výběr zaměstnanců, systematizace informací do počítačových databází, vedení počítačových databází, zpracování textů; (41) organizování kulturních a vzdělávacích výstav a veletrhů, pořádání přehlídek a obdobných akcí s kulturním a sportovním zaměřením, organizování zábavných, vzdělávacích nebo sportovních soutěží, sportovní disciplíny (měření času), vydávání a zveřejňování textů, vydavatelská činnost, organizování živých vystoupení a představení, umělecká a módní agentura.

(730) **Faflik Jan**, Sřtekovská 1346, Praha 8, 18000, CZ

Hanousek David, Prosecká 52, Praha 9, 19000, CZ

(210) **O 345965**

(220) 29.04.2004

(320) 29.04.2004

(511) 7, 8, 9, 11, 37, 41

(540)



(510) (7) stroje a obráběcí stroje, elektromechanické stroje, přístroje a nástroje pro kuchyně, řemeslníky i domácnosti - pračky, ždímačky, myčky na nádobí, vrtačky, nástrojové brusky (ostříčky), míchačky, svářečky, lisovací stroje, elektrické kuchyňské roboty, stroje, nástroje a přístroje elektrické pro domácnost, jako mlýnky, elektrické nůžky, sekáčky, šlehače, hnětače, mixéry, drtiče, elektrické kuchyňské stroje a nástroje na strouhání, tření, lisování, krájení, vymačkávání, rozměšování, rozprašování, emulgování, odšťávnování potravin a ovoce, elektrické stroje a přístroje na čištění, elektrické vysavače, leštící stroje, elektrické leštící stroje na parkety; (8) ruční nářadí a nástroje, nožířské výrobky, vidličky, nože, lžíce, elektrické nebo neelektrické holicí strojky, elektrické nebo neelektrické strojky na stříhání, nástroje na ostření; (9) přístroje a nástroje vědecké, přístroje pro vážení, měření, kontrolu a signalizaci, elektrické součásti všeho druhu uvedené v této třídě, přístroje a nástroje pro vedení, přepínání, přeměnu, akumulaci, regulaci a řízení elektrického proudu, materiály na elektrické vedení, vodiče, kabely, vypínače, zásuvky, ostatní elektrické spojky, konektory, žárovky pro fotoblesk, žárovky promítací (diaprojektory), pojistky, jističe, rozvaděče, rozvodné skříně, spínací skříně, elektrické akumulátory, baterie, magnetické nosiče dat, pásky pro nenahrané a nahrané zvukové nebo zvukově obrazové záznamy, přístroje pro záznam, přenos a reprodukci zvuku a obrazu, přístroje pro zpracování informací a dat, počítače včetně příslušenství k nim spadající do této třídy, rádia, tiskárny, kopírovací zařízení a stroje, videokamery, videokazety, videorekordéry, videotelefony, televizní přístroje, antény, telefonní přístroje, faxovací přístroje, reproduktory, sluchátka, elektrické kondenzátory, integrované obvody, kabely z optických vláken, tranzistory, elektronky a svítidla - žárovky (se žhavenou katodou), transformátory, elektrické svářečské přístroje, elektrické

žehličky, elektricky vyhřívané vlasové natáčky, elektrické zabezpečovací a kontrolní přístroje; (11) přístroje pro osvětlení, světla a svítidla všeho druhu, světelné zdroje a jejich součásti, elektrické žárovky, přístroje pro topení, chlazení, ventilaci, sušení a jejich součásti, zařízení pro vaření a chlazení jako vařiče, sušičky, ledničky, mrazničky, mikrovlnné trouby, zařízení pro větrání a klimatizaci, sušení, zařízení pro rozvod vody, sušiče vlasů, přístroje pro lázně s teplým vzduchem; (37) opravy, montáž a údržba výrobků spotřební elektroniky a elektropřístrojů, instalace a opravy elektrických spotřebičů; (41) půjčování nahrávaných zvukových a zvukově obrazových záznamů.

- (730) **Bohumil Burian - elektro**, Nádražní 810, Pelhřimov, 39301, CZ
(740) Ing. Josef Švejnoha, Čajkovského 1282, Pelhřimov, 39301

- (210) **O 345966**
(220) 29.04.2004
(320) 29.04.2004
(511) 21, 32, 36, 39, 41, 43, 44
(540)



- (510) (21) dárkové předměty ze skla, keramiky a porcelánu v rámci této třídy; (32) minerální vody, šumivé nápoje, jiné nealkoholické nápoje; (36) pronájem nemovitostí, směnářská činnost; (39) služby cestovního ruchu; (41) školení - kongresová turistika - průmysl volného času, fitness; (43) hotelové služby, gastronomie; (44) služby veškeré lázeňské, kosmetické služby.
(590) Barevná
(730) **MONTI Thermae a.s.**, Kollárova 170, Františkovy Lázně, 35101, CZ
(740) Irena Langrová, Skřetova 48, Plzeň, 30122

- (210) **O 345967**
(220) 29.04.2004
(320) 29.04.2004
(511) 3, 5, 16, 21, 30, 32, 33, 36, 39, 41, 43, 44
(540)



- (510) (3) přírodní kosmetika, biokosmetika, vody, emulze; (5) léčebná kosmetika, bylinné masti a masážní přípravky, bylinné čaje a extrakty, bio-masti, vše k léčebným účelům; (16) dárkové věci z papíru v rámci této třídy; (21) dárkové předměty ze skla, keramiky a porcelánu v rámci této třídy; (30) oplatky, cukrovinky, čaje, racionální výživa v rámci této třídy; (32) minerální vody, šumivé nápoje, jiné nealkoholické nápoje; (33) lihoviny; (36) pronájem nemovitostí, směnářská činnost; (39) taxislužba, služby cestovního ruchu; (41) školení - kongresová turistika - průmysl volného času, fitness; (43) hotelové služby, gastronomie; (44) služby veškeré lázeňské, kosmetické služby, alternativní medicína.
(590) Barevná
(730) **LÁZNĚ FRANTÍŠKOVY LÁZNĚ a.s.**, Jiráskova 23/3, Františkovy Lázně, 35101, CZ
(740) Irena Langrová, Skřetova 48, Plzeň, 30122

- (210) **O 345973**
(220) 29.04.2004
(320) 29.04.2004
(511) 6, 11, 19, 24, 35, 37

(540)



- (510) (6) žaluzie kovové horizontální, zejména meziokenní a interiérové, rolety kovové včetně hliníkových, zejména venkovní navíjecí s kovovými lamelami, navíjecí v kombinaci se sítí, ovládané ručně, elektricky i dálkově, vrata kovová, vrata rolovací hliníková s motorem, dálkově ovládaná nebo mechanicky s plnými lamelami zateplenými PUR pěnou nebo nezateplenými, popřípadě s prosklenými lamelami, garážová vrata sekční kovová s motorem, ovládaná dálkově nebo mechanicky s plnými nebo prosklenými výplněmi a zateplená PUR pěnou nebo nezateplená, vrata hliníková navíjecí plná, prosklená či s průduchy, ovládaná elektricky, dálkově či s nouzovým ručním ovládním, mříže kovové bezpečnostní navíjecí, zejména hliníkové, ocelové ovládané ručně, elektricky či dálkově, markýzy kovové, balkónové clony, prostorové s ovládním ručním, elektrickým, dálkovým či s automatickou regulací na slunce a vítr, litinové prvky na brány, ploty, mříže a zábradlí, brány kovové na mechanické ovládním, na ovládním motorem a motorem s dálkovým ovládním, jiné kovové výrobky z uvedených oblastí výrobků spadající do tř. 6; (11) sprchové kouty a zástěny (obecně napsáno); (19) stavební materiál nekovový, nekovová okna a dveře, výrobky z plastů zahrnuté v této třídě, plastová okna a dveře, žaluzie horizontální plastové či dřevěné, žaluzie vertikální s plastovými lamelami, šikmé či obloukové interiérové, s ovládním ručním, elektrickým či dálkovým, rolety s plastovými lamelami, zejména venkovní navíjecí, v kombinaci rolety se sítí, s ovládním ručním, elektrickým i dálkovým, dveře lamelové shrnovací plastové plné nebo prosklené, s madlem či klikou, stropní podhledy minerální, sádkartonové či kovové, stolky mramorové či v kombinaci s konglomerátem mramoru, stavebně truhlářské výrobky ze dřeva a plastu, zejména okna, dveře, vrata, zimní zahrady, sítě proti hmyzu v pevném rámu včetně sítí rolovacích nekovových; (24) rolety a žaluzie textilní a látkové; (35) zprostředkovávání v oblasti nákupu a prodeje zboží; (37) provádění stavebních prací, instalace oken a dveří z plastových profilů, instalace obkladů z plastových profilů, spojování plastových profilů, dělení, vrtání a děrování plastových profilů instalace, demontáž, opravy a údržba stavebně truhlářských výrobků, instalace vrat, markýz, rolet, sítí, shrnovacích dveří, sprchových a vanových zástěn, bran.

- (730) **Vladimír Otáhal - ODAK**, Klokočí 13, Hranice 4, 75361, CZ
(740) Ing. Jaromír Prikryl, Včelín 1161, Hulín, 76824

- (210) **O 345974**
(220) 29.04.2004
(320) 29.04.2004
(511) 9, 36, 38, 43
(540)



- (510) (9) mobilní telefony a jejich příslušenství; (36) provozování zastavárny, poskytování půjček (záručních, zástavních); (38) půjčování mobilních telefonů; (43) hostinská a restaurační činnost, ubytovací služby.
(730) **Stužka Petr**, Wolfova 18, Prostějov, 79601, CZ

- (210) **O 345976**
(220) 29.04.2004
(320) 29.04.2004
(511) 3, 5, 16

(540)

MAXIMUS

(510) (3) vata a výrobky z vaty pro kosmetické účely, např. tampóny, polštářky, tyčinky; (5) ubrousky, kapesníčky, utěrky, ručníky a pleny pro hygienické a zdravotní použití - v rámci této třídy, hygienické vložky, hygienické kalhotky; (16) papír a výrobky z papíru, zejména papírové ručníky, utěrky, kapesníky, ubrousky, ubrusy, pleny, toaletní papír, papírové kosmetické ubrousky na odličování, propagační a reklamní tiskoviny, novoroční přání.

(730) **TH trading s.r.o.**, Litovelská 17/101, Olomouc, 77900, CZ
(740) ing. Petr Soukup, Švédská 3, Olomouc, 77200

(210) **O 345983**

(220) 29.04.2004
(320) 29.04.2004
(511) 19, 36, 37, 42, 43
(540)



(510) (19) stavební materiály všeho druhu zařazené do této třídy, jako např. polozpracované řezivo, trámy, prkna, dřevěné panely, překližka, kompozitní stavební materiály na bázi dřeva a jiných nekovových materiálů, cihly, skleněné cihly, tvárnice, dlaždice nekovové, obkládačky nekovové, překlady nekovové, lepenka pro stavebnictví, nekovové podlahové krytiny stavebního charakteru, přírodní a umělý kámen, cement, vápno, pojiva pro stavební účely, malta, sádra, štěrka, písek, kameninové a cementové roury, asfalt, smola, přenosné domy; (36) činnost realitní kanceláře, zprostředkovatelská činnost v oblasti koupě, prodeje a pronájmu nemovitostí, správa nemovitostí; (37) údržba nemovitostí, provádění staveb včetně jejich změn, udržovacích prací na nich a jejich odstraňování, poradenská a obstaravatelská činnost v investiční výstavbě; (42) vývoj, konstrukce a projektová činnost ve stavebnictví, technicko-inženýrská činnost v investiční výstavbě, architektonické poradenství; (43) služby zajišťující stravování, nápoje a dočasné ubytování jako např. provoz hotelu, restaurace, baru, jídelny či penzionu.

(730) **PENATUS s.r.o.**, Sportovní 20, Praha 10, 10100, CZ
(740) Ing. Michal Jupa, Na Baních 1385, Praha 5 - Zbraslav, 15600

(210) **O 345984**

(220) 29.04.2004
(320) 29.04.2004
(511) 1, 5, 31
(540)

COBIOTEX

(510) (1) chemické výrobky pro zemědělství; (5) výrobky zvěrolékařské, dietetické výrobky pro zvířata k léčebným účelům, léčebné výrobky pro zlepšení kondice zvířat, zejména na bázi vitaminů, minerálů a aminokyselin, léčebné a dietetické přísady s léčebnými účinky do krmiva pro zvířata, dezinfekční prostředky pro hygienické účely, prostředky k hubení škůdců, antiparazitní, antiseptické a protiplišňové látky, léčebné přípravky podporující trávení a vstřebávání živin, veškeré přípravky pro ochranu zvířat a rostlin spadající do třídy 5; (31) krmiva pro zvířata, dietetické výrobky pro zvířata bez léčebných účinků, krmivo pro zlepšení zdravotní a fyzické kondice zvířat, dietetické přísady bez léčebných účinků do krmiva pro zvířata, zemědělské výrobky a produkty, neupravené pro konzumaci, speciální krmiva pro zvláštní výživu zvířat.

(730) **DELACON Biotechnik ČR, spol. s r.o.**, Bohdíkovská 7, Šumperk, 78701, CZ
(740) RNDr. Zdeňka Halaxová, Horní náměstí 7, Olomouc, 77200

(210) **O 345985**

(220) 29.04.2004
(320) 29.04.2004
(511) 1, 5, 31
(540)

LEVUCCELL

(510) (1) chemické výrobky pro zemědělství; (5) výrobky zvěrolékařské, dietetické výrobky pro zvířata k léčebným účelům, léčebné výrobky pro zlepšení kondice zvířat, zejména na bázi vitaminů, minerálů a aminokyselin, léčebné a dietetické přísady s léčebnými účinky do krmiva pro zvířata, dezinfekční

prostředky pro hygienické účely, prostředky k hubení škůdců, antiparazitní, antiseptické a protiplišňové látky, léčebné přípravky podporující trávení a vstřebávání živin, veškeré přípravky pro ochranu zvířat a rostlin spadající do třídy 5; (31) krmiva pro zvířata, dietetické výrobky pro zvířata bez léčebných účinků, krmivo pro zlepšení zdravotní a fyzické kondice zvířat, dietetické přísady bez léčebných účinků do krmiva pro zvířata, zemědělské výrobky a produkty neupravené pro konzumaci, speciální krmiva pro zvláštní výživu zvířat.

(730) **DELACON Biotechnik ČR, spol. s r.o.**, Bohdíkovská 7, Šumperk, 78701, CZ

(740) RNDr. Zdeňka Halaxová, Horní náměstí 7, Olomouc, 77200

(210) **O 345987**

(220) 29.04.2004
(320) 29.04.2004
(511) 1, 5, 31
(540)

ALKOSEL

(510) (1) chemické výrobky pro zemědělství; (5) výrobky zvěrolékařské, dietetické výrobky pro zvířata k léčebným účelům, léčebné výrobky pro zlepšení kondice zvířat zejména na bázi vitaminů, minerálů a aminokyselin, léčebné a dietetické přísady do krmiva pro zvířata, desinfekční prostředky pro hygienické účely, prostředky k hubení škůdců, antiparazitní, antiseptické a protiplišňové látky, léčebné přípravky podporující trávení a vstřebávání živin, veškeré přípravky pro ochranu zvířat a rostlin spadající do třídy 5; (31) krmiva pro zvířata, dietetické výrobky pro zvířata, krmivo pro zlepšení zdravotní a fyzické kondice zvířat, dietetické přísady do krmiva pro zvířata, zemědělské výrobky a produkty neupravené pro konzumaci, speciální krmiva pro zvláštní výživu zvířat.

(730) **DELACON Biotechnik ČR, spol. s r.o.**, Bohdíkovská 7, Šumperk, 78701, CZ

(740) RNDr. Zdeňka Halaxová, Horní náměstí 7, Olomouc, 77200

(210) **O 345988**

(220) 29.04.2004
(320) 29.04.2004
(511) 1, 5, 31
(540)

LALSIL

(510) (1) chemické výrobky pro zemědělství; (5) výrobky zvěrolékařské, dietetické výrobky pro zvířata k léčebným účelům, léčebné výrobky pro zlepšení kondice zvířat zejména na bázi vitaminů, minerálů a aminokyselin, léčebné a dietetické přísady do krmiva pro zvířata, desinfekční prostředky pro hygienické účely, prostředky k hubení škůdců, antiparazitní, antiseptické a protiplišňové látky, léčebné přípravky podporující trávení a vstřebávání živin, veškeré přípravky pro ochranu zvířat a rostlin spadající do třídy 5; (31) krmiva pro zvířata, dietetické výrobky pro zvířata, krmivo pro zlepšení zdravotní a fyzické kondice zvířat, dietetické přísady do krmiva pro zvířata, zemědělské výrobky a produkty neupravené pro konzumaci, speciální krmiva pro zvláštní výživu zvířat.

(730) **DELACON Biotechnik ČR, spol. s r.o.**, Bohdíkovská 7, Šumperk, 78701, CZ

(740) RNDr. Zdeňka Halaxová, Horní náměstí 7, Olomouc, 77200

(210) **O 345991**

(220) 29.04.2004
(320) 29.04.2004
(511) 34
(540)

PHILIP MORRIS MILLESIME

(510) (34) tabák surový nebo zpracovaný, včetně doutníků, cigaret a cigarillo, tabák do ručně balených cigaret, tabák do dýmek, žvýkáci tabák, šňupací tabák, tabákové náhražky (ne pro lékařské účely), potřeby pro kuřáky včetně cigaretového papíru a cigaretových špiček, cigaretové filtry, plechovky na tabák, cigaretová pouzdra a popelníky, ne z drahých kovů, jejich slitin nebo jimi potažené, dýmky, kapesní přístroje na balení cigaret, zapalovače, zápalky.

(730) **Philip Morris Products S. A.**, Quai Jeanrenaud 3, Neuchatel, CH

(740) JUDr. Jan Matějka, Národní 32, Praha 1, 11000

(210) **O 346000**
 (220) 29.04.2004
 (320) 29.04.2004
 (511) 31
 (540)

ACANA

(510) (31) zemědělské, zahradnické, lesní produkty a zrniny neobsažené v jiných třídách, živá zvířata, čerstvé ovoce a zelenina, osivo, přírodní květiny a rostliny, potrava pro zvířata, slad, potrava pro domácí mazlíčky, potrava pro psy, sušená potrava pro psy, potrava pro kočky, sušená potrava pro kočky.
 (730) **Champion Petfoods Limited**, 8503-90 Avenue Morinville, Alberta, CA
 (740) JUDr. Jarmila Traplová, Přístavní 24, Praha 7, 17000

(210) **O 346033**
 (220) 30.04.2004
 (320) 30.04.2004
 (511) 30, 32, 33
 (540)

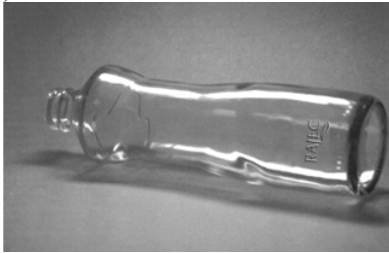

(554) Prostorová
 (510) (30) nálevy k ochucení, led pro osvěžení, nápoje z kávy, kakaa nebo čokolády nápoje na bázi čaje, přísady do nápojů s výjimkou esencí, příchutě do nápojů s výjimkou éterických olejů, sirup melasový, šerbet jako zmrzlina, šťávy s výjimkou dresinků; (32) minerální vody, šumivé nápoje a jiné nápoje nealkoholické, nápoje a šťávy ovocné, šerbet, sirupy a jim přípravky k zhotovování nápojů, piva; (33) alkoholické nápoje (s výjimkou pív).
 (730) **Kofola a. s.**, Za drahou 1, Krnov, 79401, CZ
 (740) Dadej, Gheorghiu, Kendereški patentová a známková kancelář, Ing. Dušan Kendereški, Lidická 51, Brno, 60200

(210) **O 346044**
 (220) 30.04.2004
 (320) 30.04.2004
 (511) 18, 24, 25
 (540)



(510) (18) batohy, deštníky, kabelky, tašky, cestovní, kůže; (24) látky, ložní pokrývky a příkrývky, ložní prádlo, lůžkoviny, utěrky, ubrusy, ručníky; (25) obuv, bačkory, boty, pantofle, čelenky, čepice, kabáty, kalhoty, saka, kombinézy, kostýmy, obleky, košile, koupací pláště, kravaty, legíny, oděvy koupací, plavky, podprsenky, ponožky, prádlo spodní, pulovry, pyžama, ruakvice, sukně, svetry, bundy sportovní, tílka, košilky, župany.
 (590) Barevná
 (730) **Kovařík Milan**, V Jezírkách 1546, Praha 4, 14900, CZ
Martináková Iva Ing., Jazlovická 1321/26, Praha 4, 14900, CZ

(210) **O 346046**
 (220) 30.04.2004
 (320) 30.04.2004
 (511) 36, 37, 39

(540)



(510) (36) zprostředkovatelská činnost v oblasti nemovitosti; (37) topná zařízení (montáž a opravy), instalatérství; (39) rozvod vody, studené a teplé užitkové.
 (590) Barevná
 (730) **Milan Pelech EKOTHERM**, Nádražní 137/1206, Ostrava - Moravská Ostrava, 70200, CZ
 (740) Adolf Šimíček, Zřídelní 155, Ostrava - Lhotka, 72528

(210) **O 346051**
 (220) 30.04.2004
 (320) 30.04.2004
 (511) 6, 9, 11, 17, 19, 37
 (540)



(510) (6) kovové trubky, armatury, šoupátka, fitinky pro rozvod vody a plynu, stavební materiál kovový, zámečnické výrobky, spojovací materiál, kanálové vpusti kovové; (9) přístroje pro vážení, měření a signalizaci; (11) přístroje pro distribuci vody a přístroje pro zdravotnická zařízení, sanitární keramika, sanitární zařízení; (17) těsnění, ucpávky a izolační materiály, potrubí, fitinky, armatury pro rozvod vody a plynu (nekovové); (19) roury a trubky kameninové nebo betonové, stavební materiály nekovové; (37) výstavba plynovodů, vodovodů a kanalizace, instalátérské práce.
 (590) Barevná
 (730) **JOKVA OLOMOUC a. s.**, Mezice 81, Náklo, 78332, CZ
 (740) RNDr Zdeňka Halaxová, Horní náměstí 7, Olomouc, 77200

(210) **O 346056**
 (220) 30.04.2004
 (320) 30.04.2004
 (511) 6, 35, 40
 (540)



(510) (6) obecné kovy a jejich slitiny; (35) propagační činnost, reklama; (40) zpracování materiálu.
 (590) Barevná
 (730) **EUROSTAND, s. r. o.**, Kšírova 118e, Brno, 61900, CZ

(210) **O 346066**
 (220) 29.04.2004
 (320) 29.04.2004
 (511) 30

(540)



- (510) (30) instantní nudle.
 (590) Barevná
 (730) **CONG TY TNHH ACECOOK VIET NAM**, 6/1B Truong Chinh, Thanh pho Ho Chi Minh, VN
 (740) Ing. Pavel Reichel, Lopatecká 14, Praha 4, 14700

- (210) **O 346069**
 (220) 30.04.2004
 (320) 30.04.2004
 (511) 35, 36, 38, 41, 45
 (540)



- (510) (35) propagační, inzertní a reklamní činnost, poskytování informací a informačních služeb reklamního nebo obchodního charakteru, informační kancelář, zprostředkování v obchodních vztazích, zprostředkovatelská činnost v obchodu, poradenská činnost v obchodních činnostech, merchandising, franchising, pomoc při provozování a řízení obchodního podniku, průzkum trhu, administrativní práce, obstaravatelská a zprostředkovatelská činnost v oblasti obchodu, automatizované zpracování dat, služby, které zahrnují záznam, přepis, vypracování, kompilaci přenášeni nebo systematickosti písemných, datových či elektronických sdělení a záznamů, jakož i využívání nebo kompilaci matematických a statistických údajů, ekonomické poradenství; (36) sponzoring, shromažďování a poskytování finančních prostředků zejména v oblasti vzdělávání, kultury, umění, sportu, ekologie, charitativní činnosti, v oblasti podpory a ochrany dětí a mládeže, v oblasti sociálních a zdravotních projektů a aktivit, fyzickým osobám v životní a sociální tísní, obcím, ostatním právnickým osobám a fyzickým osobám při rozvoji vědy a výzkumu, ochrany životního prostředí a ohrožených druhů zvířat, poradenské a organizační služby v oblasti zřizování, vedení a fungování nadací a jiných charitativních subjektů a v jejich vzájemné spolupráci, finanční poradenství, finanční služby, zprostředkovatelské služby v oblasti financí, poskytování půjček, zprostředkování půjček, elektronické převody finančních prostředků, získávání finančních prostředků a darů pro charitativní účely, organizování a provozování dobročinných a humanitárních akcí formou poskytování slev a příspěvků potřebným ve finanční podobě; (38) telekomunikační služby, služby umožňující komunikaci jedné osoby s druhou, telematika, šíření, výměna nebo získávání zpráv a informací, šíření elektronických časopisů, informací, elektronických periodik, knih v elektronické podobě, provozování elektronické datové sítě; (41) výchovná a vzdělávací činnost, zábavná, školicí, sportovní a kulturní činnost, osvětová činnost, publikační činnost, vydavatelství, nakladatelství, provozování knihoven, půjčování knih a dalších periodických i neperiodických tiskovin v papírové i elektronické formě, výstavy nekomerční, pořádání výchovných, zábavných, vzdělávacích, kulturních, společenských, sportovních a benefičních akcí, podpora umělců, podpora kulturních a vzdělávacích projektů, aktivit, výstav a koncertů, poskytování informací, informačních služeb a poradenství a zprostředkovatelských služeb v oblasti výchovy, kultury, zábavy, vzdělávání a sportu; (45) provozování dobročinných a humanitárních akcí v materiální podobě.

(590) Barevná

- (730) **Fórum dárců**, Štěpánská 704/61, Praha 1, 11000, CZ
 (740) Dana Lukajová, Petráská 12, Praha 1, 11000

- (210) **O 346075**
 (220) 30.04.2004
 (320) 30.04.2004
 (511) 16, 35, 41
 (540)

Cater Care Limited

- (510) (16) výrobky z papíru, tiskoviny; (35) zprostředkování obchodní činnosti, export a import; (41) výchovná, poradenská a vzdělávací činnost, pořádání přednášek a symposií, školení a konzultace o stravování, bezpečnosti a hygieně potravin.
 (730) **CATER CARE Limited**, Mallow street 17, Limerick, IE
 (740) Ing. Vlasta Sedláčková, Ke Kateřinkám 1393, Praha 4, 14900

- (210) **O 346076**
 (220) 30.04.2004
 (320) 30.04.2004
 (511) 16, 41
 (540)



- (510) (16) výrobky z papíru, tiskoviny; (41) výchovná, poradenská a vzdělávací činnost, pořádání přednášek a symposií, školení a konzultace o stravování, bezpečnosti a hygieně potravin.
 (590) Barevná
 (730) **CATER CARE Limited**, MALLOW Street 17, LIMERICK, IE
 (740) Ing. Vlasta Sedláčková, Ke Kateřinkám 1393, Praha 4, 14900

- (210) **O 346079**
 (220) 30.04.2004
 (320) 30.04.2004
 (511) 6, 9, 37, 39, 45
 (540)

CERBERIUS

- (510) (6) zámky mechanické vratové a kontejnerové, cylindrické vložky, klíče, bezpečnostní schránky, trezorová technika, bezpečnostní kontejnery pro převoz peněz, kovové potřeby zámečnické a klempířské, kování stavební včetně okenních a dveřních kování, kování nábytkářské a umělecké, kovové kontejnery, kovové mříže, speciální nářadí kovové, signalizační panely, kovové uzávěry na bedny, kufrů a kazety; (9) zámky elektromotorické, kamerové systémy se zakončením na monitorová střediska, elektronické bezpečnostní kontejnery pro převoz peněz, el. monitorovací přístroje, el. indikatory, hlásiče, signalizační panely, docházkové systémy, dálkové řízení signalizace, čtecí zařízení - zabezpečovací zařízení proti krádeži, elektrické zavírače dveří; (37) montáž, mechanické a elektronické zabezpečení dveřních vstupů, vývoj a montáž trezorů, mechanických, generálních a elektromotorických zámků a bezpečnostních kontejnerů pro převoz peněz, montáže bezpečnostních štítů dveří a aplikovatelných průchodů v systému bezkontaktních a optických fólií, otevírání bezpečnostních zámků; (39) zabezpečení dopravní techniky včetně zabezpečení dopravní techniky proti krádeži; (45) bezpečnostní posouzení objektu.
 (730) **CERBERIUS, s.r.o.**, U Havlíčkových sadů 1526/7, Praha 2, 12000, CZ
 (740) Ing. Vlasta Sedláčková, Ke Kateřinkám 1393, Praha 4, 14900

- (210) **O 346089**
 (220) 30.04.2004
 (320) 30.04.2004
 (511) 7, 8, 10, 11, 35, 37
 (540)

BURG

- (510) (7) elektrotechnická zařízení a přístroje pro domácnost, zejména přístroje na mletí potravin, drtiče odpadů, mixéry, kuchyňské roboty, elektrické kráječe na potraviny, lisy na ovoce nebo

zeleninu, domácí automatické pračky, myčky na nádobí, přístroje a zařízení na mytí, včetně součástí a příslušenství, vysavače prachu včetně příslušenství, leštiče parket a další domácí spotřebiče této třídy; (8) holicí elektrické strojky, strojky na stříhání vlasů a vousů, přístroje na odstraňování chloupků, kulmy a další přístroje této třídy; (10) přístroje pro péči o tělo jako vibromasážní přístroje, masážní rukavice, pásy, korsety, bandáže, další druhy tělních chráničů a přístrojů pro péči o tělo, zařazené v této třídě; (11) přístroje a zařízení k mrazení, chlazení, sušení, větrání, ventilaci a klimatizaci, vaření, pečení, včetně součástí a příslušenství, zejména chladničky, mrazničky, mrazicí pulty, sušičky, parní čistěče, kuchyňské sporáky, mikrovlnné trouby, vařiče, varná tělesa, grily a ostatní ohříváče, přístroje na přípravu kávy nebo čaje, opékače topinek, ponorné fritézy, chladicí nádoby, vybavení sociálních zařízení, zejména masážní systémy do van a sprchovacích boxů, masážní panely, vany, umyvadla, sprchovací boxy, masážní boxy, sprchové a vanové mixážní vodovodní baterie, bidety, WC mísy, pisoáry a další zařízení a přístroje užitá v domácnosti a společenských zařízeních v této třídě; (35) zprostředkovatelská činnost v oblasti obchodu v souvisejících oborech uvedených výrobků; (37) montáž a servisní činnost v souvisejících oborech uvedených výrobků.

(730) **TAUER ELEKTRO a.s.**, Dr. Milady Horákové 4, Svitavy, 56802, CZ

(740) Ing. Vladimír Čmejla, Rašínovo nábř. 54, Praha 2, 12800

(210) **O 346095**

(220) 30.04.2004

(320) 30.04.2004

(511) 3, 11, 35, 37, 41, 44

(540)



(510) (3) kosmetické přípravky pro opalování; (11) solária, včetně náhradních dílů v rámci této třídy; (37) servis a opravy solárií; (35) propagační činnost reklama, marketing, zprostředkování obchodu v oblasti solárií; (41) provozování zařízení pro snižování nadváhy - myostimulátory, stoly pro pasivní cvičení; (44) služby péče o hygienu, krásu a zdraví osob - solária, lázně, kosmetika, kadeřnictví, elektroterapie, pronájem solárií.

(730) **Kárych Michal**, Mladých 177, Pardubice, 53009, CZ

(740) Ing. Jarmila Loskotová, K Závětínám 727, Praha 5, 15500

(210) **O 346096**

(220) 30.04.2004

(320) 30.04.2004

(511) 3, 11, 35, 37, 41, 44

(540)

SUNCITY

(510) (3) kosmetické přípravky pro opalování; (11) solária, včetně náhradních dílů v rámci této třídy; (37) servis a opravy solárií; (35) propagační činnost reklama, marketing, zprostředkování obchodu v oblasti solárií; (41) provozování zařízení pro snižování nadváhy - myostimulátory, stoly pro pasivní cvičení; (44) služby péče o hygienu, krásu a zdraví osob - solária, lázně, kosmetika, kadeřnictví, elektroterapie, pronájem solárií.

(730) **Kárych Michal**, Mladých 177, Pardubice, 53009, CZ

(740) Ing. Jarmila Loskotová, K Závětínám 727, Praha 5, 15500

(210) **O 346097**

(220) 30.04.2004

(320) 30.04.2004

(511) 12, 42



(510) (12) vozidla pro přepravu odpadu všeho druhu, automobilové přívesy a návěsy, nástavby na vozidla; (42) výzkum a vývoj vozidel pro přepravu odpadu.

(730) **METACO BO.BR., s.r.o.**, Pražská 298, Brandýs n/L-St. Boleslav, 25001, CZ

(740) Ing. Jarmila Loskotová, K Závětínám 727, Praha 5, 15500

(210) **O 346098**

(220) 30.04.2004

(320) 30.04.2004

(511) 12, 42

(540)



(510) (12) vozidla pro přepravu odpadu všeho druhu, automobilové přívesy a návěsy, nástavby na vozidla; (42) výzkum a vývoj vozidel pro přepravu odpadu.

(730) **METACO BO BR., s.r.o.**, Pražská 298, Brandýs n/ L - St. Boleslav, 25001, CZ

(740) Ing. Jarmila Loskotová, K Závětínám 727, Praha 5, 15500

(210) **O 346100**

(220) 30.04.2004

(320) 30.04.2004

(511) 29

(540)



(510) (29) maso, ryby, drůbež a zvěřina, masové výtažky, ovoce a zelenina konzervované, sušené a zavažené.

(730) **Rybex CZ a.s.**, Koňská 199, Třinec, 73961, CZ

(210) **O 346110**

(220) 30.04.2004

(320) 30.04.2004

(511) 9, 35, 42

(540)



(510) (9) přístroje pro zpracování informací, počítače, software, elektronické počítačové informační, komunikační a řídicí systémy, nosiče dat v elektronické podobě a zvukově-obrazové záznamy magnetické nebo v elektronické podobě, příslušenství k výpočetní technice spadající do této třídy, přístroje pro záznam, převod a reprodukci zvuku/obrazu, přístroje telekomunikační techniky, baterie, elektrosoučástky všeho druhu, elektrické

vodiče, přístroje pro měření a regulaci, vážení, kontrolu a signalizaci, přístroje optické, vědecké aparáty a přístroje, přístroje pro vedení, výrobu, přepínání, přeměnu, akumulaci, regulaci nebo řízení elektrického proudu, součástí uvedených přístrojů a zařízení; (35) automatizované zpracování dat, správa dat, informační služby obchodního charakteru, činnost podnikatelských, ekonomických a organizačních poradců, zprostředkování v oblasti obchodu; (42) tvorba počítačového software - programování počítačů, zhotovování software všeho druhu na zakázku, výzkum, vývoj a projektování software, počítačové systémové analýzy, regenerace a správa počítačových dat, pronájem software a hardware, poradenství a konzultace v oblasti hardware a software, činnost technických poradců v oblasti kabelážních a komunikačních systémů.

(730) **ADEON CZ s.r.o.**, Zálešná I. 3393, Zlín, 76001, CZ
(740) Ing. Jiří Střelák, Pařížská 17, Praha 1, 11000

(210) **O 346127**

(220) 30.04.2004

(320) 30.04.2004

(511) 22, 28, 31

(540)

LASTIA

(510) (22) nekovová vlákna pro použití v rybářství, vlasce pro rybářské udice, pletivo na sítě, rybářské sítě; (28) rybářské návnady a nástrahy zahrnuté v této třídě, sítě (sportovní potřeby), vlnadla pro lov ryb, vše rybářské, rybářské navijáky, kesery, rybářské pruty, rybářské vlasce, vodící očka pro vlasce na rybářské pruty, háčky na ryby, vábničky umělé, umělé rybářské návnady, plováky a podběráky pro rybáře, saky na ryby, rybářské rukavice, pouzdra na pruty a přepravky na rybářské náčiní, rybářské tašky a vaky; (31) krmiva pro ryby, živé rybářské návnady a nástrahy zahrnuté v této třídě.

(730) **Daňhel Oldřich**, Olomoucká 330, Uničov, 78391, CZ

(740) TETRAPAT patentová kancelář, RNDr. Zdeňka Halaxová, Horní náměstí 7, Olomouc, 77200

(210) **O 346133**

(220) 30.04.2004

(320) 30.04.2004

(511) 9, 21, 25, 28

(540)



(510) (9) ochranné rukavice všeho druhu zařazené v této třídě; (21) rukavice pro domácnost, rukavice pro zahradu a volný čas zařazené v této třídě; (25) rukavice včetně rukavic bez prstů, oděvy, zejména svrchní, oděvní a módní doplňky zařazené v této třídě; (28) rukavice sportovní a pro sportovní hry.

(730) **Big time Brands s.r.o.**, Obrněné brigády 33, Cheb, 35002, CZ

(740) ZEMAN - podkrušnohorská pat. a znám. kancelář, Mgr. Dita Fialová, Hradní 301, Loket, 35733

(210) **O 346147**

(220) 03.05.2004

(320) 03.05.2004

(511) 16, 35, 41

(540)

STRUNY PODZIMU

(510) (16) tiskoviny, fotografické a polygrafické výrobky, např. programy koncertů, brožury, katalogy, propagační materiály; (35) provádění reklamní činnosti; (41) kulturní služby, pořádání koncertů resp. festivalů, produkce, vydávání nahrávek.

(730) **Marek Vrabec-IMPRESARIO - Česká umělecká agentura**, Palackého 1/740, Praha 1, 11000, CZ

(210) **O 346170**

(220) 03.05.2004

(320) 03.05.2004

(511) 9, 16, 36

(540)



HolidayPASS

(510) (9) magnetické karty, paměťové karty; (16) tiskoviny, poukázky (vouchery); (36) vydávání poukázek (voucherů).

(730) **SODEXHO ALLIANCE sociétés anonymes**, 3 avenue Newton, Montigny-le-Bretonneux, FR

(740) JUDr. Miloš Všečeka, Hálkova 2, Praha 2, 12000

(210) **O 346178**

(220) 03.05.2004

(320) 03.05.2004

(511) 30, 32, 33

(540)



(554) Prostorová

(510) (30) nálevy k ochucení, led pro osvěžení, nápoje z kávy, kakaa nebo čokolády, nápoje na bázi čaje, přísady do nápojů s výjimkou esencí, příchutě do nápojů s výjimkou éterických olejů, sirup melasový, šerbet jako zmrzlina, šťávy s výjimkou dresinků; (32) minerální vody, šumivé nápoje a jiné nápoje nealkoholické, nápoje a šťávy ovocné, šerbet, sirupy a jiné přípravky k zhotovování nápojů, piva; (33) alkoholické nápoje (s výjimkou piva).

(730) **Kofola a. s.**, Za drahou 18, Krnov, 79401, CZ

(740) Ing. Dušan Kendereški, Lidická 51, Brno, 60200

(210) **O 346180**

(220) 03.05.2004

(320) 03.05.2004

(511) 35, 37, 42, 43

(540)

P.V. SERVIS

Küppersbusch

Centrum dobré kuchyně

(510) (35) zprostředkovatelská činnost v oblasti obchodu a služeb, služby a poradenství v obchodní činnosti, podnikatelské informace, zprostředkování v oblasti provozování sítě obchodů, obchodních středisek, zprostředkování obchodních kontaktů, provádění obchodních operací, marketingová, akviziční, propagační, reklamní, informační a inzertní obchodně-podnikatelská činnost prostřednictvím všech druhů médií, organizování a pořádání obchodních, propagačních a výstavních akcí v rámci této třídy, poskytování informací obchodního charakteru, poradenská a konzultační činnost obchodního charakteru; (37) montáž, instalace, údržba a servis technologického zařízení gastronomických provozů a velkokuchyní, elektrických a elektronických strojů, přístrojů a zařízení, dodávky a rekonstrukce gastronomických provozů jako např. velkokapacitních kuchyní, jednotlivých gastronomických technologií včetně montážní a servisní činnosti, dodávek náhradních dílů, interiérů, stavebních prací a inventáře, poskytování informací a poradenská a konzultační činnost v uvedených oblastech, spadající do této třídy, montáž, demontáž, opravy, revize a zkoušky plynových zařízení; (42) projekční

návrhy a zařizování gastronomických provozů a zařízení, poradenství v oblasti projekčních návrhů a zařizování gastronomických provozů a zařízení, technické poradenství v oblasti zařízení a vybavení gastronomických provozů a zařízení; (43) pronájem a půjčování technologického zařízení gastronomických provozů, zprostředkování služeb v oboru gastronomie.

(590) Barevná
(730) **Votruba Pavel**, Bělehradská 32, Praha 2, 12000, CZ
(740) Ing. Jana Vandělíková, Hradební 3, Praha 1, 11000

(210) **O 346198**
(220) 04.05.2004
(320) 04.05.2004
(511) 5, 30, 43
(540)

VESELÝ ŠÁLEK

(510) (5) čaje léčivé, čaje odtučňovací pro léčebné účely; (30) čaje všeho druhu; (43) restaurační činnost.
(730) **Milan Křivánek Růžová čajovna**, Růžová 8, Praha 1, 11000, CZ

(210) **O 346201**
(220) 04.05.2004
(320) 04.05.2004
(511) 5, 30, 43
(540)

RUMOVÝ HRNEC

(510) (5) čaje léčivé, čaje odtučňovací pro léčebné účely; (30) čaje všeho druhu; (43) restaurační činnost.
(730) **Milan Křivánek Růžová čajovna**, Růžová 8, Praha 1, 11000, CZ

(210) **O 346202**
(220) 04.05.2004
(320) 04.05.2004
(511) 5, 30, 43
(540)

Malinové snění

(510) (5) čaje léčivé, čaje odtučňovací pro léčebné účely; (30) čaje všeho druhu; (43) restaurační činnost.
(730) **Milan Křivánek Růžová čajovna**, Růžová 8, Praha 1, 11000, CZ

(210) **O 346203**
(220) 04.05.2004
(320) 04.05.2004
(511) 5, 30, 43
(540)

JAHODOVÉ POKUŠENÍ

(510) (5) čaje léčivé, čaje odtučňovací pro léčebné účely; (30) čaje všeho druhu; (43) restaurační činnost.
(730) **Milan Křivánek Růžová čajovna**, Růžová 8, Praha 1, 11000, CZ

(210) **O 346204**
(220) 04.05.2004
(320) 04.05.2004
(511) 5, 30, 43
(540)

ČAROVNÉ OVOCE

(510) (5) čaje léčivé, čaje odtučňovací pro léčebné účely; (30) čaje všeho druhu; (43) restaurační činnost.
(730) **Milan Křivánek Růžová čajovna**, Růžová 8, Praha 1, 11000, CZ

(210) **O 346206**
(220) 04.05.2004
(320) 04.05.2004
(511) 10
(540)

ENGAGE

(510) (10) ortopedické klouby a to umělé kyčelní implantáty, chirurgické nástroje pro užití při implantacích ortopedických kloubních implantátů.

(730) **DePuy, Inc.**, 700 Orthopaedic Drive, Warsaw, IN, US
(740) JUDr. Jan Matějka, Národní 32, Praha 1, 11000

(210) **O 346248**
(220) 04.05.2004
(320) 04.05.2004
(511) 41, 42
(540)



(510) (41) elektronické publikování; (42) grafický design.
(730) **Anfilov Simon**, Biskupcova 34, Praha 3, 13000, CZ

(210) **O 346255**
(220) 05.05.2004
(320) 05.05.2004
(511) 9
(540)



(510) (9) přístroje určené k zábavě a sestavené pro použití s televizním přijímačem, veškeré počítačové programy a software, počítače.
(730) **GAMEHOUSE, s.r.o.**, Nad Kolonií 439/4, Praha 4, 14000, CZ

(210) **O 346257**
(220) 05.05.2004
(320) 05.05.2004
(511) 35, 41
(540)



(510) (35) propagační činnost, reklama, návrhy reklamních materiálů, příprava reklamních materiálů, šíření reklamních materiálů; (41) příprava a pořádání kulturních akcí, sportovních akcí, zábavních akcí, příprava a pořádání soutěží, příprava a pořádání tanečních soutěží.
(730) **SPKM, s.r.o.**, Šumavská 15, Brno, 60200, CZ
(740) Ing. Josef Smola, Mendlovo nám. 1a, Brno, 60300

(210) **O 346258**
(220) 05.05.2004
(320) 05.05.2004
(511) 35, 41
(540)



(510) (35) propagační činnost, reklama, návrhy reklamních materiálů, příprava reklamních materiálů, šíření reklamních materiálů; (41)

příprava a pořádání kulturních akcí, sportovních akcí, zábavních akcí, příprava a pořádání soutěží, příprava a pořádání tanečních soutěží. (540)

- (730) **SPKM, s.r.o.**, Šumavská 15, Brno, 60200, CZ
(740) Ing. Josef Smola, Mendlovo nám. 1a, Brno, 60300

- (210) **O 346260**
(220) 05.05.2004
(320) 05.05.2004
(511) 7, 8, 9
(540)

CWR-TECH

(510) (7) vysavače a čističe koberců elektrické; (8) kulmy; (9) přístroje a nástroje elektrické, zejména radiopřijímače, tunery, videorekordéry, magnetofony, diktafony, gramofony, CD přehrávače, Hi-Fi soupravy, včetně komponent, jako jsou reproduktory, mikrofony, sluchátka, měniče a zesilovače, televizní přijímače, včetně antén a satelitů, dálkové ovládače, přenosné přijímače a přehrávače, autorádia a autoreproduktory, záznamová média, jako jsou audio a video kazety, kompaktní disky a floppy disky, žehličky, včetně napařovacích, elektrotermické přístroje pro ondulaci vlasů.

- (730) **OFO INVESTMENTS LTD**, Lawford House, Albert Place, LONDON, GB
(740) Patentová a známková kancelář, Ing. Jiří Kouřil, Kořenského 31, Ostrava 3, 70300

- (210) **O 346261**
(220) 05.05.2004
(320) 05.05.2004
(511) 37, 42
(540)



(510) (37) kancelářské stroje a zařízení (montáž, údržba a opravy), počítačové vybavení (montáž, údržba a opravy); (42) instalace software.

- (590) Barevná
(730) **GCC Services a. s.**, U Stavoservisu 1, Praha 10, 10000, CZ

- (210) **O 346262**
(220) 05.05.2004
(320) 05.05.2004
(511) 35
(540)



- (510) (35) reklamní činnost včetně zhotovování reklamních tisků.
(590) Barevná
(730) **MEGAPRESS spol. s r. o.**, Komárovské nábřeží 10, Brno, 61700, CZ
(740) Egon Kühnel, Oblá 56, Brno, 63400

- (210) **O 346263**
(220) 05.05.2004
(320) 05.05.2004
(511) 39, 43, 44



(510) (39) doprava a přeprava osob a zavazadel, zprostředkování přepravy, rezervace (cestování), rezervace (v dopravě), rezervace místenek, organizování cest, organizování exkurzí, organizování okružních výletů, informace o dopravě a cestování, služby turistických průvodců, prohlídky (turistické), pronájem kol, pronájem plavidel, zprostředkování pronájmu lodí, pronájem automobilů, pronájem koní, půjčování potápěčských skafandrů a zprostředkování těchto služeb, zprostředkování prodeje dálničních známek a jiné služby cestovní kanceláře v oblasti dopravy; (43) rezervace hotelů, provozování kempů, provozování nebo zprostředkování turistické noclehárny, ubytovací služby prázdninových táborů a jiné ubytovací služby dočasného ubytování, rezervace dočasného ubytování, pronájem penzionů, pronájem chat (dočasné ubytování), pronájem apartmánů (dočasné ubytování), pronájem přenosných staveb, půjčování stanů, půjčování židlí, stolů, prostírání, nápojového skla, zásobování, hostinská činnost v rámci cestovní kanceláře; (44) zprostředkování lázeňské péče, zprostředkování sanatorií, lázní, zprostředkování lékařské péče, zprostředkování léčebných pobytů.

- (590) Barevná
(730) **ATIS a. s.**, Fügnerova 108/7, Bruntál, 79201, CZ
(740) Ing. Iva Rylková, Polská 1525, Ostrava - Poruba, 70800

- (210) **O 346264**
(220) 05.05.2004
(320) 05.05.2004
(511) 39, 41, 43
(540)



(510) (39) doprava a přeprava osob a zavazadel, zprostředkování přepravy, rezervace (cestování), rezervace (v dopravě), rezervace místenek, organizování cest, organizování exkurzí, organizování okružních výletů, informace o dopravě a cestování, služby turistických průvodců, prohlídky (turistické), pronájem kol, pronájem plavidel, zprostředkování pronájmu lodí, pronájem automobilů, pronájem koní, půjčování potápěčských skafandrů a zprostředkování těchto služeb, zprostředkování prodeje dálničních známek a jiné služby cestovní kanceláře v oblasti dopravy; (41) informace o možnostech rekreace, informace o možnostech zábavy, služby pro oddech a rekreaci (zábava), pronájem sportovního zařízení, organizování sportovních akcí, praktický výcvik (sport, zábava) a zprostředkování praktického výcviku, organizování soutěží (sportovních, vzdělávacích nebo zábavných), služby prázdninových táborů (zábava), zprostředkování kurzů pro průvodce, organizace jazykových kurzů, rezervace a prodej míst (vstupenek) a zprostředkování vstupenek, půjčování sportovního nářadí (s výjimkou dopravních prostředků); (43) rezervace hotelů, provozování kempů, provozování nebo zprostředkování turistické noclehárny, ubytovací služby prázdninových táborů a jiné ubytovací služby dočasného ubytování, rezervace dočasného ubytování, pronájem penzionů, pronájem chat (dočasné ubytování), pronájem apartmánů (dočasné ubytování), pronájem přenosných staveb, půjčování stanů, půjčování židlí, stolů, prostírání, nápojového skla, zásobování, hostinská činnost v rámci cestovní kanceláře.

- (730) **ATIS a. s.**, Fügnerova 108/7, Bruntál, 79201, CZ
(740) Ing. Iva Rylková, Polská 1525, Ostrava - Poruba, 70800

- (210) **O 346265**
 (220) 05.05.2004
 (320) 05.05.2004
 (511) 39, 43, 44
 (540)



- (510) (39) doprava a přeprava osob a zavazadel, zprostředkování přepravy, rezervace (cestování), rezervace (v dopravě), rezervace místenek, organizování cest, organizování exkurzí, organizování okružních výletů, informace o dopravě a cestování, služby turistických průvodců, prohlídky (turistické), pronájem kol, pronájem plavidel, zprostředkování pronájmu lodí, pronájem automobilů, pronájem koní, půjčování potápěčských skafandrů a zprostředkování těchto služeb, zprostředkování prodeje dálničních známek a jiné služby cestovní kanceláře v oblasti dopravy; (43) rezervace hotelů, provozování kempů, provozování nebo zprostředkování turistické noclehárny, ubytovací služby prázdninových táborů a jiné ubytovací služby dočasného ubytování, rezervace dočasného ubytování, pronájem penzionů, pronájem chat (dočasné ubytování), pronájem apartmánů (dočasné ubytování), pronájem přenosných staveb, půjčování stanů, půjčování židlí, stolů, prostírání, nápojového skla, zásobování, hostinská činnost v rámci cestovní kanceláře; (44) zprostředkování lázeňské péče, zprostředkování sanatorií, lázní, zprostředkování lékařské péče, zprostředkování léčebných pobytů.
 (590) Barevná
 (730) **ATIS a. s.**, Fügnerova 108/7, Bruntál, 79201, CZ
 (740) Ing. Iva Rylková, Polská 1525, Ostrava - Poruba, 70800

- (210) **O 346267**
 (220) 05.05.2004
 (320) 05.05.2004
 (511) 9, 16, 41
 (540)

ŠUMNÝ

- (510) (9) veškeré nosiče informací v rozsahu třídy 9; (16) blahopřání, časopisy včetně komiksů, periodika, fotografie, grafiky a grafické reprodukce, kalendáře, výrobky z kartonu, katalogy, knihy, litografie, mapy, obrazy, plakáty, papírové podložky pod sklenice, příručky, publikace, samolepky, reklamní tabule, zápisníky, zeměpisné mapy, poštovní známky; (41) praktická cvičení, diskotéky, divadelní představení, elektronické publikování, estrády, filmová tvorba, půjčování filmů, fotografování, informace o možnostech rozptýlení a zábavy, klubové služby včetně poskytování služeb karaoke, nočních klubů a kempinků, provozování kinosálů, vydávání knih a časopisů, provozování muzeí, koncertních sálů a sálů, služby nahrávacích studií, nahrávání videopásek, obrazová zpravodajství, organizování kulturních a vzdělávacích výstav, plesů, soutěží krásy, vzdělávacích soutěží, divadelních představení, plánování a organizování večírků, prázdninové tábory, předprodej vstupenek, výroba divadelních představení, reportérské služby, rozhlasová zábava, živá představení.
 (730) **Lipus Radovan**, Herodova 6, Ostrava, 70200, CZ
 (740) Mgr. Petr Dokládál, Zvonařka 16, Brno, 61700

- (210) **O 346268**
 (220) 05.05.2004
 (320) 05.05.2004
 (511) 9, 16, 41
 (540)

ŠUMNÉ

- (510) (9) veškeré nosiče informací v rozsahu třídy 9; (16) blahopřání, časopisy včetně komiksů, periodika, fotografie, grafiky a grafické reprodukce, kalendáře, výrobky z kartonu, katalogy, knihy, litografie, mapy, obrazy, plakáty, papírové podložky pod sklenice, příručky, publikace, samolepky, reklamní tabule, zápisníky, zeměpisné mapy, poštovní známky; (41) praktická cvičení, diskotéky, divadelní představení, elektronické

publikování, estrády, filmová tvorba, půjčování filmů, fotografování, informace o možnostech rozptýlení a zábavy, klubové služby včetně poskytování služeb karaoke, nočních klubů a kempinků, provozování kinosálů, vydávání knih a časopisů, provozování muzeí, koncertních sálů a sálů, služby nahrávacích studií, nahrávání videopásek, obrazová zpravodajství, organizování kulturních a vzdělávacích výstav, plesů, soutěží krásy, vzdělávacích soutěží, divadelních představení, plánování a organizování večírků, prázdninové tábory, předprodej vstupenek, výroba divadelních představení, reportérské služby, rozhlasová zábava, živá představení.

- (730) **Lipus Radovan**, Herodova 6, Ostrava, 70200, CZ
 (740) Mgr. Petr Dokládál, Zvonařka 16, Brno, 61700

- (210) **O 346271**
 (220) 05.05.2004
 (320) 05.05.2004
 (511) 35, 38, 41
 (540)



- (510) (35) propagační činnost, reklama, pomoc při řízení obchodní činnosti, obchodní administrativa, služby organizační a poradenské související s nabídkou a ostatní obchodní podporou prodeje prostřednictvím on-line rezervačního systému dostupného elektronickými prostředky; (38) telekomunikace, přenos zpráv a informací prostřednictvím počítačové, elektronické, telekomunikační nebo informační sítě v oblasti rezervace zboží a služeb; (41) zábava, sportovní a kulturní aktivity, rezervace sportovních, kulturních a zábavných akcí elektronickými prostředky.
 (590) Barevná
 (730) **Chalupa Petr**, Rožmberská 37/I, Třeboň, 37901, CZ

- (210) **O 346272**
 (220) 05.05.2004
 (320) 05.05.2004
 (511) 35, 36, 37
 (540)

MietFactory

- (510) (35) pomoc při provozu a řízení podniku, pomoc při provozování obchodů a obchodních činností průmyslového nebo obchodního podniku, jakož i služby reklamních kanceláří, které se zabývají hlavně sdělováním veřejnosti, prohlášeními nebo inzeráty a používají všechny možné prostředky sdělovací, týkající se všech druhů zboží a služeb; (36) služby správců nemovitostí, totiž služby pronájmu, odhadu nemovitostí nebo služby tichého společníka; (37) služby týkající se stavby budov, silnic, mostů, přehrad nebo přepravních linek a služby specializovaných podniků spadajících do oblasti stavebnictví, jakož jsou služby malířů, instalatérů, topenářů nebo pokrývačů, služby opravářské a to služby uvedení kteréhokoliv objektu do dobrého stavu po upotřebení, po vzniklých škodách, poškození nebo částečném zničení (restaurování budovy nebo jiného existujícího předmětu, který se stal nevyhovujícím oproti svému původnímu stavu).
 (730) **Wiegandová Helena**, U Průhonu 477/16, Praha 7, 17000, CZ

- (210) **O 346298**
 (220) 06.05.2004
 (320) 06.05.2004
 (511) 16, 35, 41

(540)



(510) (16) fotografie, knihy, časopisy; (35) reklama - vydávání; (41) vydavatelství.

(590) Barevná

(730) **Bosák Jaroslav RNDr.**, Nešverova 1, Olomouc, 77100, CZ(210) **O 346312**

(220) 06.05.2004

(320) 06.05.2004

(511) 7, 9, 11, 37, 42

(540)

re-di-go

(510) (7) generátory a turbogenerátory a jejich součásti a příslušenství, rotorové soustavy; (9) přístroje a nástroje vědecké, pro měření, signalizaci, kontrolu, inspekci a diagnostiku, zejména pro oblast energetiky, uzemnění rotorových soustav, přístroje a nástroje pro vedení, přepínání, přeměnu, akumulaci nebo řízení elektrického proudu, přístroje optické a pro vážení, přístroje pro zpracování informací, zejména počítače, hardware a software počítačů; (11) přístroje pro topení a výrobu páry, přístroje pro osvětlení, vaření, chlazení, ventilaci, rozvod vody a sanitární zařízení; (37) stavby, opravy, instalační, montážní a revizní činnosti, zejména opravy, instalace, montáže a revize energetických a elektrických zařízení, včetně určování diagnostiky těchto zařízení, sestavování počítačů; (42) vědecké a technologické služby a s nimi spojený výzkum a návrhy, zejména v oblasti energetiky, průmyslové analýzy, měření a výzkum, návrh a vývoj počítačového hardwaru a softwaru.

(730) **Ondřích Pavel Ing.**, Střítež 3, Volyně, 38701, CZ(740) **JUDr. Aleš Zábrš**, Na Beránce 2, Praha 6, 16000(210) **O 346317**

(220) 06.05.2004

(320) 06.05.2004

(511) 1, 5, 19

(540)

HydroSorb

(510) (1) chemické přípravky pro čištění vody, prostředky pro čištění tekutin; (5) dezinfekční přípravky; (19) stavební prvky z betonu, cement, cihly, dlažba nekovová, trubky pro drenáže nekovové, hlína na výrobu cihel, kámen, kamenina, suroviny pro keramiku, nekovové střešní krytiny, nekovové obklady stěn, nekovové stavební panely, stavební hmoty nekovové, tvárnice, písek, lehčený stavební materiál.

(730) **CL s.r.o.**, Sladkovského náměstí 525/1, Praha 3, 13000, CZ(740) **Šachta, Zmeškal & partneři**, Ing. Václav Kratochvíl, Radlická 28/663, Praha 5, 15000(210) **O 346318**

(220) 06.05.2004

(320) 06.05.2004

(511) 19, 35, 40

(540)

Cilibet

(510) (19) stavební prvky z betonu, cement, cihly, dlažba nekovová, trubky pro drenáže nekovové, hlína na výrobu cihel, kámen, kamenina, suroviny pro keramiku, nekovové střešní krytiny, nekovové obklady stěn, nekovové stavební panely, stavební hmoty nekovové, tvárnice, betonové dlaždice, lehčený stavební materiál; (35) zprostředkovatelská činnost v oblasti obchodu a

služeb, kancelář dovozní a vývozní, pomoc při řízení obchodních a průmyslových podniků, odborné obchodní poradenství, průzkum trhu, předvádění zboží, propagace, zprostředkování dodavatelsko-odběratelských vztahů ve stavebnictví; (40) pálení keramiky, výroba cihlářského zboží a stavebních hmot.

(730) **CL s.r.o.**, Sladkovského nám. 525/1, Praha 3, 13000, CZ(740) **Ing. Václav Kratochvíl**, Radlická 28/663, Praha 5, 15000(210) **O 346319**

(220) 06.05.2004

(320) 06.05.2004

(511) 19, 35, 40

(540)

Ciliblok

(510) (19) stavební prvky z betonu, cement, cihly, dlažba nekovová, trubky pro drenáže nekovové, hlína na výrobu cihel, kámen, kamenina, suroviny pro keramiku, nekovové střešní krytiny, nekovové obklady stěn, nekovové stavební panely, stavební hmoty nekovové, tvárnice, betonové dlaždice, lehčený stavební materiál; (35) zprostředkovatelská činnost v oblasti obchodu a služeb, kancelář dovozní a vývozní, pomoc při řízení obchodních a průmyslových podniků, odborné obchodní poradenství, průzkum trhu, předvádění zboží, propagace, zprostředkování dodavatelsko-odběratelských vztahů ve stavebnictví; (40) pálení keramiky, výroba cihlářského zboží a stavebních hmot.

(730) **CL s.r.o.**, Sladkovského nám. 525/1, Praha 3, 13000, CZ(740) **Šachta, Zmeškal & partneři**, Ing. Václav Kratochvíl, Radlická 28/663, Praha 5, 15000(210) **O 346322**

(220) 06.05.2004

(320) 06.05.2004

(511) 7, 37, 40

(540)



(510) (7) lesní, těžební a stavební průmyslové stroje, ruční stroje a nářadí s motorovým pohonem, průmyslové stroje pro zpracování dřeva, stroje pro řezání, vrtání, broušení; (37) opravy a montáž motorových vozidel, lesní, těžební a stavební techniky, nářadí a nástrojů; (40) zpracování a úprava dřeva, těžba dřeva, broušení řezací techniky.

(730) **MERIMEX s.r.o.**, Měděnecká 514, Kovářská, 43186, CZ(740) **Ing. Jirí Střelák**, Pařížská 17, Praha 1, 11000(210) **O 346334**

(220) 07.05.2004

(320) 07.05.2004

(511) 16, 32, 33, 41

(540)



VÍNO VELKÉ PAVLOVICE

(510) (16) tiskoviny, reklamní, propagační a informační materiály, etikety, obaly papírové a z plastů jinde neuvedené obaly a tašky z papíru a plastů; (32) piva, minerální vody, šumivé nápoje a nápoje nealkoholické, nápoje a šťávy ovocné, sirupy a jiné přípravky k zhotovování nápojů; (33) alkoholické nápoje (s výjimkou pív), sekty; (41) výchova, vzdělávání, zábava, sportovní a kulturní aktivity.

(730) **Víno Velké Pavlovice s.r.o.**, V údolí 254/67, Velké Pavlovice, 69106, CZ(740) **Kamil Kolátor**, Lučanská 5, Jablonec nad Nisou, 46602

(210) **O 346335**
 (220) 07.05.2004
 (320) 07.05.2004
 (511) 16, 32, 33, 41
 (540)



(510) (16) tiskoviny, reklamní, propagační a informační materiály, etikety, obaly papírové a z plastů jinde neuvedené, obaly a tašky z papíru a plastu; (32) piva, minerální vody, šumivé nápoje a jiné nápoje nealkoholické, nápoje a šťávy ovocné, sirupy a jiné přípravky k zhotovování nápojů; (33) alkoholické nápoje (s výjimkou pív), sekty; (41) výchova, vzdělávání, zábava, sportovní a kulturní aktivity
 (730) **Víno Valtice CZ s.r.o.**, Nám. Svobody 3, Valtice, 69142, CZ
 (740) Kamil Kolátor, Lučanská 5, Jablonec nad Nisou, 46602

(210) **O 346340**
 (220) 07.05.2004
 (320) 07.05.2004
 (511) 4, 19, 20, 27, 31, 35, 37, 39, 40, 44
 (540)



(510) (4) oleje, mazadla, tuky; (19) stavební materiály nekovové, dřevo polozpracované, překližky, stavební sklo; (20) nábytek, zrcadla a rámy; (27) plovoucí podlahy, koberce, linolea a jiné obklady podlah; (31) zemědělské a lesní výrobky, zejména syrové dřevo; (35) činnost účetních poradců, vedení účetnictví; (37) opravy silničních vozidel; (39) silniční motorová doprava nákladní vnitrostátní a mezinárodní; (40) kácení lesů a zpracování dřeva; (44) lesnictví, poskytování služeb v myslivosti.
 (590) Barevná
 (730) **KOTRILA, a.s.**, Rokytnice 190, Vsetín, 75501, CZ
 (740) Advokát Vyroubal Krajhanzl Školout a spol., JUDr. Pavel Vyroubal, Palackého 168, Vsetín, 75501

(210) **O 346347**
 (220) 07.05.2004
 (320) 07.05.2004
 (511) 9, 16, 25, 41
 (540)

Doctor P.P.

(510) (9) veškeré obrazové a zvukové nosiče; (16) veškeré tiskárenské výrobky, fotografie, reklamní výrobky na papírových nosičích; (25) veškeré oděvy a jejich součásti, osobní prádlo, obuv, pokrývky hlavy; (41) umělecká činnost, kulturní tvorba včetně veřejných vystoupení, zprostředkovatelská činnost v oblasti kultury, nakladatelská a vydavatelská činnost.
 (730) **Pečený Petr JUDr.**, Zahořany 33, Mníšek pod Brdy, 25210, CZ

(210) **O 346357**
 (220) 10.05.2004
 (320) 10.05.2004
 (511) 39, 41, 43
 (540)

BERUŠKA

(510) (39) provozování cestovní kanceláře v rámci této třídy, poradenská a konzultační činnost v cestovním ruchu, doprava, zprostředkování a průvodcovská činnost v cestovním ruchu, organizování dětských táborů, exkurzí, okružních výletů, zájezdů, organizování prohlídek, informace o dopravě, automobilová, autobusová, lodní a letecká doprava,

zprostředkování dopravy; (41) informace o možnostech rekreace, informace o možnostech zábavy a rozptýlení, služby pro oddech a rekreaci, informační a zprostředkovatelské služby se vztahem k jazykovým kurzům a dalším formám mezinárodní mládežnické výměny, činnost touroperátora; (43) hostinská a ubytovací činnost v rámci cestovního ruchu - provozování cestovní kanceláře.

(730) **Mgr. Kamil Kučera - CK Beruška**, Ledcešská 2712, Havlíčkův Brod, 58001, CZ
 (740) Ing. Radmila Baumová, Nádražní 29, Žďár nad Sázavou, 59101

(210) **O 346360**
 (220) 10.05.2004
 (320) 10.05.2004
 (511) 8, 11
 (540)



(510) (8) ruční krbové nářadí; (11) krby, krbové vložky a krbová kamna na tuhá a plynná paliva, včetně jejich příslušenství.
 (590) Barevná
 (730) **Pokladník Oldřich**, Husova 19, Blansko, 67801, CZ

(210) **O 346365**
 (220) 10.05.2004
 (320) 10.05.2004
 (511) 6, 7, 8, 20, 26, 28
 (540)



(510) (6) hliníkové svařované příhradové konstrukce a věžové systémy, provedené jako stavebnicové prvky určené pro výstavnictví a show techniku, včetně příslušenství, tj. spojovací prvky, klempy, háky; (7) ocelové sekáčky, brusky na žlábkování bruslí; (8) nýtovačky a vrtačky na montáž bruslí; (20) hliníkové barové židle a stolký, hliníkový nábytek, plastové paletky; (26) přezky plastové, zejména na brusle; (28) brusle plastové, brusle kovové, bruslařské komplety (tj. brusle a boty), chrániče nožů bruslí vyrobené z plastu.
 (730) **GMS, spol. s r.o.**, Rokycanova 1, Olomouc, 77900, CZ
 (740) PATENTSERVIS Praha a.s., Jivenská 1273/1, Praha 4, 14021

(210) **O 346382**
 (220) 10.05.2004
 (320) 10.05.2004
 (511) 9, 16, 35, 38, 42
 (540)



(510) (9) data, databáze a jiné informační produkty na elektronických, magnetických a optických nosičích spadajících do tř. 9, související software a hardware, nosiče dat všeho druhu, zejména diskety, CD romy, magnetické disky, optické disky, DVD, videokazety, nahrané videopásky, diapozitivy apod., elektronické sítě, multimediální aplikace, multimediální informační katalogy, elektronické časopisy, elektronická periodika a knihy v

elektronické podobě, nahraný software na CD a DVD discích a magnetických médiích, audiovizuální programy, audio programy, hudební díla, pohledy ilustrované se zvukovou nahrávkou, nahrané zvukové a zvukově obrazové záznamy, obaly na zvukové nosiče a videokazety; (16) papír, výrobky z papíru, s výjimkou filtračních papírů v rámci této třídy, periodické a neperiodické publikace, knihy, časopisy, brožury, fotografie, plakáty, pohledy, kalendáře, samolepky, obtisky, papírové a umělohmotné tašky, tužky, pera a pastelky, papírové obaly všeho druhu, papírové ubrousky a ubrusy, papírové vlajky, informační a reklamní produkty v papírové formě, data a databáze obecně na papírových nosičích, písma pro tiskárny, štočky, umělecké nebo ozdobné předměty z papíru; (35) reklamní, inzertní a propagační činnost, marketing, poskytování informací a jiných informačních produktů komerčního nebo reklamního charakteru, multimediálních informací komerčního charakteru, on-line inzerce, pronájem informačních míst, činnost reklamní agentury, zprostředkovatelská činnost v obchodu, merchandising, franchising, pomoc při využívání a řízení obchodního podniku; (38) šíření elektronických časopisů, elektronických periodik a knih v elektronické podobě prostřednictvím počítačové sítě, Internetu, pomocí satelitů apod., výměna a šíření zpráv a informací, služby zabezpečující audiovizuální komunikaci prostřednictvím informačních a telekomunikačních sítí, kupř. počítačové sítě Internet, satelitu apod.; (42) hosting webových stránek, umístování webových stránek, tvorba WWW stránek, zprostředkovatelská a poradenská činnost v oblasti informatiky, pronájem přístupu do počítačových databází, návrh programového vybavení, aktualizace programového vybavení, údržba programového vybavení, programování počítačů, podpora rozvoje komerčního využití Internetu i jiných počítačových, datových a komunikačních sítí, vyhledávací služby, tvorba systémů pro elektronické obchodování včetně příslušného software a hardware, know-how pro oblast elektronického obchodování a informačních technologií, programování internetových databázových systémů a internetových aplikací, programování multimediálních aplikací, vytváření a modelování 3D animací, interaktivní a grafické programy, tvorba multimediálních dokumentů, prezentací, aplikací, katalogů, konstrukce WWW prezentací a řešení WWW serverů, počítačové animace a vizualizace, programové projekty, tvorba informačních databází, elektronických časopisů, periodik, knih.

(730) **Stefanides František**, K Dolu Marie 157, Příbram 6, 26101, CZ
(740) Ing. Jana Vandělíková, Hradební 3, Praha, 11000

(210) **O 346390**

(220) 11.05.2004
(320) 11.05.2004
(511) 35, 41
(540)

HUVEL

(510) (35) organizace komerčních výstav a veletrhů; (41) pořádání kulturních nebo vzdělávacích výstav, estrády (služby v oblasti).
(730) **AC EXPO s.r.o.**, Dukelských hrdinů 47, Praha 7, 17017, CZ

(210) **O 346410**

(220) 11.05.2004
(320) 11.05.2004
(511) 12, 35, 37, 39
(540)

Autodíly
Modletice

(510) (12) pozemní vozidla a náhradní, díly náležící do této třídy a pneumatiky; (35) zprostředkování obchodu, autobazar; (37) autoopravna - servis, údržba a mytí, oprava a výměna pneumatik; (39) odtahování vozidel, parkovací plochy - pronájem, pronájem automobilů a garáží, skladování zboží.
(730) **Konečný Zdeněk**, Černokostecká 23, Říčany II, 25101, CZ

(210) **O 346411**

(220) 11.05.2004
(320) 11.05.2004
(511) 9, 16, 41
(540)

Education

(510) (9) elektronické nosiče nahrané, SW (software); (16) publikace, učebnice, časopisy, učební pomůcky; (41) poradenská činnost v oblasti vzdělávání a školení, konzultace a zprostředkovatelská činnost, školení a vzdělávání, vydavatelská činnost.
(730) **Paděra Jiří**, Palackého 2281/111, Brno, 61200, CZ

(210) **O 346412**

(220) 11.05.2004
(320) 11.05.2004
(511) 16, 28, 35
(540)

Alík

(510) (16) inzertní noviny a letáky, noviny a tiskoviny, vydávání a distribuce inzertních novin a časopisů; (28) hry a hračky pro děti, dospělé a mládež; (35) propagační činnost, reklama, služby inzertních novin, vydávání a distribuce inzertních novin, služby reklamních kanceláří, služby reklamních agentur, distribuce prospektů, letáků a novin přímo nebo poštou nebo distribuce vzorků.
(730) **Groh František**, Achátová 1703, Nová Paka, 50901, CZ

(210) **O 346414**

(220) 11.05.2004
(320) 11.05.2004
(511) 1, 2, 17, 19, 35, 37
(540)



(510) (1) tmely a lepidla pro průmysl a stavebnictví; (2) barvy, fermeže a laky, zejména interierové nátěrové barvy a vodou ředitelné malířské nátěry, prostředky proti rezu a hnilobě dřeva, tmely olejové a tmely sklenářské; (17) tmely těsnící, žáruvzdorné a izolační, ucpávkové materiály; (19) nekovové stavební materiály, zejména tmely zařazené v této třídě, tmely na kovy, tmely na výplň otvorů v odlitcích, dřevotmely, stavební hmoty zařazené v této třídě, zejména speciální potěry, cementy, malty a sádry, asfaltolinikové nátěrové hmoty; (35) inzertní, reklamní a propagační činnost, obstaravatelská a zprostředkovatelská činnost v oblasti obchodu, zejména obchodu s nátěrovými hmotami a tmely, poskytování pomoci při provozu obchodu, marketing, administrativní práce, obchodní výstavy; (37) stavebnictví, stavby a opravy, malířské a natěračské práce.
(730) **Doksanský Daniel**, Třebenická 1286/8, Praha 8, 18200, CZ
(740) JUDr. Aleš Zábrš, Na Beránce 2, Praha 6, 16000

(210) **O 346415**

(220) 11.05.2004
(320) 11.05.2004
(511) 1, 2, 17, 19



- (510) (1) tmely a lepidla pro průmysl a stavebnictví; (2) barvy, fermeže a laky, zejména interierové nátěrové barvy a vodou ředitelné malířské nátěry, prostředky proti rezu a hnilobě dřeva, tmely olejové a tmely sklenářské; (17) hmoty a tmely těsnící, žáruvzdorné a izolační, ucpávkové materiály; (19) nekovové stavební materiály, zejména tmely zařazené v této třídě, tmely na kovy, tmely na výplň otvorů v odlitcích, dřevotmely, stavební hmoty zařazené v této třídě, zejména speciální potěry, cementy, malty a sádry, asfaltohliníkové nátěrové hmoty.
- (730) **Doksanský Daniel**, Třebenická 1286/8, Praha 8, 18200, CZ
- (740) JUDr. Aleš Zábrš, Na Beránce 2, Praha 6, 16000

- (210) **O 346416**
 (220) 11.05.2004
 (320) 11.05.2004
 (511) 1, 2, 17, 19
 (540)



- (510) (1) tmely a lepidla pro průmysl a stavebnictví; (2) barvy, fermeže a laky, zejména interierové nátěrové barvy a vodou ředitelné malířské nátěry, prostředky proti rezu a hnilobě dřeva, tmely olejové a tmely sklenářské; (17) hmoty a tmely těsnící, žáruvzdorné a izolační, ucpávkové materiály; (19) nekovové stavební materiály, zejména tmely zařazené v této třídě, tmely na kovy, tmely na výplň otvorů v odlitcích, dřevotmely, stavební hmoty zařazené v této třídě, zejména speciální potěry, cementy, malty a sádry, asfaltohliníkové nátěrové hmoty.
- (730) **Doksanský Daniel**, Třebenická 1286/8, Praha 8, 18200, CZ
- (740) JUDr. Aleš Zábrš, Na Beránce 2, Praha 6, 16000

- (210) **O 346417**
 (220) 11.05.2004
 (320) 11.05.2004
 (511) 9, 16, 35, 38, 41
 (540)



- (510) (9) veškeré nosiče informací v rozsahu třídy 9; (16) tiskoviny, periodické a neperiodické publikace, např. knihy a časopisy, katalogy, plakáty, fotografie, kalendáře, samolepky; (35) propagační, reklamní a inzertní činnost; (38) vysílání televizních programů; (41) tvorba televizních programů, výchovná a zábavní činnost, školení, kulturní a sportovní aktivity, soutěže pro veřejnost, vydavatelská a nakladatelská činnost, výroba audiovizuálních programů.
- (730) **Česká televize**, Na Hřebenech II., Praha 4 - Kavčí hory, 14070, CZ

- (210) **O 346420**
 (220) 11.05.2004
 (320) 11.05.2004
 (511) 32, 33, 35



- (510) (32) piva; (33) alkoholické nápoje; (35) propagační činnost, reklama, pomoc při řízení obchodní činnosti, obchodní administrativa, kancelářské práce.
- (730) **CARLSWELL & CO. s.r.o.**, Pod Hybšmankou 2480/10, Praha 5, 15000, CZ

- (210) **O 346424**
 (220) 11.05.2004
 (320) 11.05.2004
 (511) 3, 16, 21
 (540)



- (510) (3) peroxid vodíku pro kosmetické účely; (16) tiskoviny, tištěné publikace; (21) hřebeny, pouzdra na česací potřeby, kartáče na vlasy, kosmetické a kadeřnické pomůcky, toaletní kufříky (neceséry).
- (730) **Honesová Marie**, Hadravská 10, Praha 5 - Radotín, 15300, CZ

- (210) **O 346427**
 (220) 12.05.2004
 (320) 12.05.2004
 (511) 31, 39, 41, 44
 (540)



- (510) (31) koně, živá zvířata; (39) pronájem koní; (41) drezúra zvířat; (44) chov zvířat.
- (730) **Vondráček Luboš Ing.**, Přední 2/341, Praha 6, 16100, CZ
- (740) Mgr. František Hrudka, Vodičkova 30, Praha 1, 11000

- (210) **O 346430**
 (220) 12.05.2004
 (320) 12.05.2004
 (511) 5, 29, 30
 (540)



- (554) Prostorová
- (510) (5) výrobky dietetické, pro léčebné účely, potraviny pro děti, batolata a nemocné, jako dětská a kojenecká výživa, vše výše uvedené určené k léčebným účelům; (29) mléko a mléčné výrobky i se sušeným ovocem, přesnídávky; (30) kaše ovocná (mléčná), ovocná, s rýží, s kukuřičnými lupínky, s ovesnými vločkami, s piškoty, s krupicí.

(730) **HAMÉ, a.s.**, Babice 572, Babice, 68703, CZ
 (740) Václav Müller, Filipova 2016, Praha 4, 14800

(210) **O 346435**
 (220) 12.05.2004
 (320) 12.05.2004
 (511) 16, 41
 (540)

MEN'S CAR

(510) (16) tiskoviny, časopisy, periodika a knihy; (41) výchovná a zábavná vzdělávací činnost, nakladatelství a vydavatelství.
 (730) **BURDA Praha, spol. s r.o.**, Uruguayská 17, Praha 2, 12000, CZ
 (740) Ing. Jiří Král, Štěpánská 45, Praha 1, 11000

(210) **O 346440**
 (220) 12.05.2004
 (320) 12.05.2004
 (511) 6, 7, 8
 (540)



(510) (6) kovové výrobky, které nejsou uvedeny v jiných třídách; (7) stroje a obráběcí stroje; (8) nářadí a nástroje s ručním pohonem.
 (590) Barevná
 (730) **Gergel Jiří Ing.**, Váchova 205, Zlín, 76001, CZ

(210) **O 346450**
 (220) 12.05.2004
 (320) 12.05.2004
 (511) 16, 35, 41
 (540)

improx spol. s r.o.

(510) (16) tiskárenské výrobky a tiskoviny všeho druhu, periodický i neperiodický tisk, zejména časopisy, noviny, knihy, prospekty, plakáty, fotografie, pohlednice, dopisnice, kalendáře, knihařské výrobky, potřeby pro knižní vazby, propagační materiály a předměty z papíru, zejména brožury, letáky, obtisky, obalový materiál z papíru a plastů nezařazený do jiných tříd, tiskařské typy a štočky, ozdobné předměty z papíru a plastu, papírenské zboží, učební a vyučovací pomůcky v rámci této třídy; (35) zprostředkovatelská, konzultační a poradenská činnost v oblasti obchodu, reklama, propagace, inzerce a poskytování obchodních informací prostřednictvím všech druhů médií, marketing; (41) nakladatelská a vydavatelská činnost, obstaravatelská a zprostředkovatelská činnost v tomto oboru.
 (730) **IMPROX spol. s r.o.**, Masarykova 103, Rudná u Prahy, 25219, CZ
 (740) Ing. Michal Jupa, Na Baních 1385, Praha 5 - Zbraslav, 15600

(210) **O 346483**
 (220) 13.05.2004
 (320) 13.05.2004
 (511) 16, 41, 42

(540)



COLOGNIA

(510) (16) etikety, zejména samolepící, visáčky, štítky, obalový materiál, vše v rámci této třídy; (41) elektronické publikování (DTP práce); (42) grafické návrhy.
 (730) **Colognia press a.s.**, Havlíčkova 844, Kolín, 28002, CZ
 (740) Patentová kancelář, Ing. Dobroslav Musil, Cejl 38, Brno, 60200

(210) **O 346484**
 (220) 13.05.2004
 (320) 13.05.2004
 (511) 17, 19, 35
 (540)



(510) (17) polotovary s plastických hmot, materiály těsnící, ucpávací a izolační; (19) stavební materiály nekovové, přenosná konstrukce nekovové; (35) propagační činnost a reklama.
 (590) Barevná
 (730) **OMNIPLAST, s.r.o.**, Zoubkova 204/2, Brno, 63400, CZ

(210) **O 346493**
 (220) 13.05.2004
 (320) 13.05.2004
 (511) 35, 42
 (540)



(510) (35) dodavatelské služby pro třetí osoby, aranžérská činnost; (42) architektonické poradenství (designerská činnost, návrhářská činnost, dekoratérství).
 (590) Barevná
 (730) **ATMOSPHERE, s.r.o.**, Ječná 243/39a, Praha 2, 12000, CZ

(210) **O 346513**
 (220) 13.05.2004
 (320) 13.05.2004
 (511) 6, 16, 20, 35
 (540)



(510) (6) reklamní cedule kovové, informační cedule kovové; (16) reklamní cedule papírové, informační cedule papírové, reklamní cedule z lepenky, informační cedule z lepenky, informační brožury, publikace o zábavě, kulturních aktivitách, sportovních aktivitách; (20) reklamní cedule plastové, informační cedule plastové, reklamní cedule polystyrénové, informační cedule polystyrénové; (35) reklamní a propagační činnost.

(730) **PLZEŇ, územně členěné statutární město**, nám. Republiky 1, Plzeň, 30632, CZ

(210) **O 346519**
 (220) 13.05.2004
 (320) 13.05.2004
 (511) 5, 29, 30, 32
 (540)



(510) (5) farmaceutické výrobky, cukrovinky pro farmaceutické účely, mouka pro farmaceutické účely, mandlové mléko pro farmaceutické účely, mléčná kvasná činidla pro farmaceutické účely, zdravotní produkty na bázi laktózy pro lékařské účely, léčivé přípravky pro hubnutí, léčivé rostliny, oleje pro léčivé rostliny, léčivé infúzní roztoky, cukr pro lékařské účely, soli do minerálních koupelí, minerální soli, léčivé koupele, veterinární přípravky, výživné látky pro mikroorganismy pro léčivé účely, vitamínové přípravky, kojenecké potraviny, zejména cereálie pro kojence, polévky, dehydratované polévky, mléko, mléko v prášku, zeleninové pyré, dehydratované zeleninové pyré, ovocné a zeleninové džusy, kašovitě pokrmy; (29) maso, ryby, šunka, drůbež, zvěřina, sekané maso zejména pro předkrmy, sušené, konzervované a/nebo zavařené ovoce a zelenina, ovocné kompoty, džem, ovocné protlaky, želatiny, polévky, konzervovaná jídla připravená hlavně z masa, ryb, šunky, drůbeže a/nebo ze zvěřiny, připravovaná, sušená, vařená, konzervovaná, mražená jídla vyrobená převážně z masa, ryb, šunky, drůbeže a/nebo zvěřiny, sladké či pikantní předkrmy připravené z ovoce a zeleniny, jako například z brambor, ochucených či přírodních bramborových lupínků, sušených ovocných směsí a ze všech olejnatých ořechů, jako jsou arašidy a kešu oříšky, všechny olejnaté výrobky, zejména zpracované ořechy, lískové ořechy a oříšky, jako arašidy, kešu oříšky, vařené kousky masa jako předkrmy, mléko, mléko v prášku, krystalizované, ochucené a šlehané mléko, mléčné výrobky, zejména: mléčné dezerty, jogurty, jogurtové nápoje, pěny, krémy a šlehačky, šlehačky a krémy na dezerty, sladká smetana a čerstvá šlehačka, máslo, sýrové pomazánky, sýry, zrající sýry, zrající sýry s plísní, nezralé čerstvé sýry a sýry naložené v solném láku, tvarohové sýry, čerstvé sýry prodávané buď v tekutém nebo v pastovém stavu, přírodní nebo ochucené nápoje složené hlavně z mléka nebo z mléčných výrobků, mléčné nápoje, připravené hlavně z mléka, mléčné nápoje obsahující ovoce, zakysané mléčné výrobky přírodní nebo ochucené, pokrmové oleje, olivový olej, pokrmové tuky; (30) káva, čaj, kakao, čokoláda, nápoje založené na kávě, nápoje založené na kakau, nápoje založené na čokoládě, cukr, rýže, burisony, tapioka a mouky, dortíky a koláče (sladké či slané), pizzy, přírodní či ochucené a/nebo plněné těstoviny, přípravky z obilnin, obilniny na snídani, hotová jídla obsahující hlavně těstoviny, jídla připravená hlavně z listkového těsta, chléb, suchary, sušenky (sladké nebo pikantní), oplatky, vafle, koláče, cukrářské výrobky, všechny tyto výrobky buď jako přírodní a/nebo obalované a/nebo plněné a/nebo ochucené, sladké nebo slané předkrmy obsahující chléb, sušenky nebo těsto na cukrářské výrobky, cukrářské výrobky, jedlé mražené výrobky, jedlé mražené výrobky připravené hlavně z jogurtu, smetanové zmrzliny, kousků ledu (požitelný led), mražených jogurtů (požitelné mražené výrobky), ze zmražených ochucených vod, med, sůl, hořčice, ocet, omáčky (chuťové přísady), sladké omáčky, omáčky na těstoviny, koření; (32) piva, nesyčená nebo sycená voda (minerální nebo neminerální), ovocné nebo zeleninové džusy, ovocné nebo zeleninové nápoje, limonády, sody, zázvorová piva, šerbety, nápojové přípravky, sirupy na nápoje, nealkoholické ovocné nebo zeleninové výtažky, nealkoholické nápoje obsahující prostředky mléčného kvašení.

(590) Barevná

(730) **COMPAGNIE GERVAIS DANONE (société anonyme)**, 126-130, rue Jules Guesde, Levallois-Perret, FR
 (740) JUDr. Vladimír Rott, Nad Štolou 12, Praha 7, 17000

(210) **O 346524**
 (220) 13.05.2004
 (320) 13.05.2004
 (511) 35, 41
 (540)

INTEC

(510) (35) veletrhy a výstavy k obchodním a reklamním účelům, reklamní, inzertní a propagační služby spojené s pořádáním veletrhů a výstav; (41) veletrhy a výstavy neobchodní.
 (730) **TERINVEST s.r.o.**, Legerova 15, Praha 2, 12000, CZ

(210) **O 346525**
 (220) 13.05.2004
 (320) 13.05.2004
 (511) 35, 41
 (540)

ARTVISION

(510) (35) veletrhy a výstavy k obchodním a reklamním účelům, reklamní, inzertní a propagační služby spojené s pořádáním veletrhů a výstav; (41) veletrhy a výstavy neobchodní.
 (730) **TERINVEST s.r.o.**, Legerova 15, Praha 2, 12000, CZ

(210) **O 346530**
 (220) 14.05.2004
 (320) 14.05.2004
 (511) 16, 20, 36, 44
 (540)



„Vždy něco navíc!“

(510) (16) časopisy, publikace, reklamní materiály spadající do tř. 16, kalendáře, plakáty, tužky, vložky, veškeré výrobky z papíru, tiskopisy; (20) velké reklamní tabule (nekovové); (36) provádění veřejného zdravotního pojištění pro své pojištěnce, poskytování a zprostředkování dalšího smluvního pojištění a připojištění, sjednávání zejména v návaznosti na pojištění výloh zdravotní péče, přesahující rozsah péče hrazené z veřejného zdravotního pojištění, výběr pojistného na zdravotní pojištění a kontrola tohoto výběru, kontrola využívání a poskytování péče hrazené z veřejného zdravotního pojištění v jejím objemu a kvalitě, včetně dodržování cen u smluvních zdravotnických zařízení a pojištěnců, zprostředkování úhrad za výkony závodní preventivní péče a specifické zdravotní péče o zaměstnance, u nichž charakter vykonávané práce vyžaduje zvýšenou zdravotní péči, úhrada nákladů zdravotní péče hrazené z veřejného zdravotního pojištění, která byla poskytnuta zdravotnickými zařízeními na území ČR a zdravotnickými zařízeními na základě mezinárodních smluv; (44) půjčování zdravotnických prostředků pojištěncům na základě indikace ošetřujícího lékaře v souladu s prováděcími právními předpisy, včetně vedení evidence těchto prostředků.
 (590) Barevná
 (730) **Revírní bratrská pokladna, zdravotní pojišťovna**, Michálkovičká 108, Slezská Ostrava, 71015, CZ

(210) **O 346546**
 (220) 14.05.2004
 (320) 14.05.2004
 (511) 16, 32, 33, 35, 41

(540)

SOARE

hledá Supervíno

- (510) (16) tiskoviny, reklamní propagační a informační materiály, etikety, obaly papírové a z plastů jinde neuvedené, obaly a tašky z papíru a plastů; (32) piva, minerální vody, šumivé nápoje a jiné nápoje nealkoholické, nápoje a šťávy ovocné, sirupy a jiné přípravky k zhotovování nápojů; (33) alkoholické nápoje (s výjimkou pív); (35) výstavy a veletrhy komerčního charakteru; (41) výchova, vzdělávání, zábava, organizování soutěží, sportovní a kulturní aktivity.
- (730) **SOARE SEKT a.s.**, Podhorská 74, Jablonec nad Nisou, 46601, CZ
- (740) Kamil Kolátor, Lučanská 5, Jablonec nad Nisou, 46602

- (210) **O 346574**
 (220) 17.05.2004
 (320) 17.05.2004
 (511) 5, 29, 30, 32
 (540)



- (510) (5) léčivé cukrářské výrobky a cukrovinky s léčivými účinky, přípravky (poživatiny) obsahující biologické katalyzátory pro fyzicky aktivní osoby, sportovce, rekonvalescenty, posilující poživatiny, extrakty a potraviny pro zvláštní výživu, dietetické a diabetické poživatiny a potraviny pro zvláštní výživu, vitamínové přípravky, potravní doplňky pro posílení imunity organismu a zlepšení zdraví v tuhém i tekutém stavu ve formě práškových směsí, kapek, sirupů, gelů, past, tablet, šumivých tablet, pastilek, dražé, tobolek, kapslí, bonbónů, želé, prášků, vše výše uvedené pro léčebné účely; (29) veškeré konzervované potraviny a poživatiny, ovocné dřeně, poživatiny z ovoce a upravených bílkovin a olejnin, výživné extrakty rostlinného původu, texturované proteiny a směsi z nich pro humánní využití, vše spadající do této třídy; (30) potravní doplňky neléčebné pro posílení imunity organismu a zlepšení zdraví rostlinného původu v tuhém i tekutém stavu ve formě práškových směsí, kapek, sirupů, gelů, past, tablet, šumivých tablet, pastilek, dražé, tobolek, kapslí, bonbónů, želé, prášků, vše výše uvedené pro neléčebné účely, káva a náhražky kávy, obilní vločky a jiné obilné výrobky určené k lidské výživě, müsli, čaje; (32) sirupy, koncentráty a jiné přípravky pro přípravu speciálních nealkoholických nápojů neléčebných, speciální nealkoholické nápoje neléčebné v práškové i tekuté formě, určené zejména pro odbourávání tuků, snižování hladiny cholesterolu, posílení imunity organismu a zlepšení zdraví.
- (730) **NUTREND D.S., a.s.**, Selské nám. 9/43, Olomouc - Chválkovice, 77200, CZ
- (740) Ing. Petr Soukup, patentový a známkový zástupce, Švédská 3, Olomouc, 77200

- (210) **O 346576**
 (220) 17.05.2004
 (320) 17.05.2004
 (511) 36, 39, 41, 43

(540)



- (510) (36) ubytovací kanceláře; (39) cestování (rezervace), cesty (organizování), prohlídky turistické, letecká doprava; (41) kongresy (organizování); (43) hotely (rezervace), přechodné ubytování, ubytovací služby (hotely, penziony).
- (730) **TYP AGENCY s.r.o.**, Lhotská 2207, Praha 9, 19300, CZ

- (210) **O 346578**
 (220) 17.05.2004
 (320) 17.05.2004
 (511) 10
 (540)

ERGON

- (510) (10) zdravotnická zařízení, vybavení nemocnic lůžky, stolky, speciální nemocniční nábytek, infuzní stojany, antidekubitní výrobky, prostředky pro inkontinenci, stomické prostředky, kolostomické pásy, zdravotnické pásy a bandáže, fixační prostředky, invalidní židle, toaletní židle a křesla, berle, slepecké a invalidní hole, ortopedické výrobky, ortopedická obuv a vložky do bot, doplňky a náhradní díly k uvedeným výrobkům, náhrady dolních a horních končetin či jejich částí, endoprotézy, ochranné rukavice.
- (730) **ERGON a.s.**, Papirenská 1, Praha 6, 16000, CZ
- (740) Ing. Marie Jandová, K Lesu 756, Praha 4, 14000

- (210) **O 346584**
 (220) 17.05.2004
 (320) 17.05.2004
 (511) 16, 41
 (540)



- (510) (16) noviny; (41) vydávání novin na území České republiky.
- (590) Barevná
- (730) **MĚSTSKÁ ČÁST PRAHA 3**, Havlíčkovo nám. 700/9, Praha 3, 13085, CZ
- (740) **PATENTSERVIS PRAHA a.s.**, Jivenská 1273/1, Praha 4, 14021

- (210) **O 346586**
 (220) 17.05.2004
 (320) 17.05.2004
 (511) 25, 35, 43
 (540)

Cafe Joe's

- (510) (25) oděvy, obuv, kloboučnické zboží; (35) propagační činnost, reklama, pomoc při řízení obchodní činnosti, obchodní administrativa, kancelářské práce; (43) restaurace (strava), dočasné ubytování.
- (730) **Himi Yonathan Dakar**, Pařížská 5/1075, Praha 1, 11000, CZ

- (210) **O 346588**
 (220) 17.05.2004
 (320) 17.05.2004
 (511) 25, 35, 43
 (540)

Joecafe

- (510) (25) oděvy, obuv, kloboučnické zboží; (35) propagační činnost, reklama, pomoc při řízení obchodní činnosti, obchodní administrativa, kancelářské práce; (43) restaurace (strava), dočasné ubytování.

(730) **Himi Yonathan Dakar**, Pařížská 5/1075, Praha 1, 11000, CZ(210) **O 346590**

(220) 17.05.2004

(320) 17.05.2004

(511) 5, 31, 44

(540)



(510) (5) veterinární přípravky a substance s léčebnými účinky, přísady do krmiv pro zvířata, ptáky a ryby s léčebnými účinky, dezinfekční přípravky, pesticidy, fungicidy, prášky a spreje a obojky, vše pro hubení blech a vše pro použití u zvířat, léčivé šampony a mycí prostředky s léčebnými účinky, léčivé ústní vody a osvěžovače dechu vše pro použití u zvířat; (31) krmiva suchá a konzervy, pochoutky pro zvířata, steliva, podestýlky a substráty pro zvířata, ptactvo a ryby živé, živá zvířata, sepie, suchary pro zvířata, ovoce, zelenina a přípravky k výrobě pochutin a krmiv, zahrnuté ve třídě 31, lesnické, zemědělské a zahradnické výrobky, semena, osiva a substráty - vše zahrnuté ve třídě 31; (44) péče a hygiena o zvířata, ptáky a ryby zahrnuté ve třídě 44, chov zvířat, léčení stromů, ničení plevelů, ničení škůdců v zemědělství, úprava (česání) zvířat, zahradnické služby, zahradnictví.

(590) Barevná

(730) **AmbiPet s.r.o.**, Lišická 834, Praha, 19016, CZ(210) **O 346592**

(220) 17.05.2004

(320) 17.05.2004

(511) 19, 37, 40

(540)

POP BETON

(510) (19) stavební materiály nekovové (betonové, dřevěné, sádkokartonové, skleněné a plastové), montované stavby kancelářských, výrobních, skladovacích, obytných a rekreačních budov, montované stavby s přestavitelnými prvky a s měnitelnou dispozicí, přenosné stavby, stavební materiály přenosné, stavební prvky nekovové, interiérové stavební materiály jako montované vnitřní nekovové, stavební dílce nekovové, kámen přírodní a umělý, cement, beton, beton armovaný, betonové desky, betonové panely, betonové okenní sloupky, betonové překlady, betonové dlaždice, cihlářské výrobky, obkladové desky a dlaždice nekovové, nekovové panely pro obklady stěn, stropní akustické i dekorační podhledy, dveře nekovové, dveře křídlové dřevěné, dveře posuvné, dveřní rámy nekovové, okenní rámy nekovové, okenní sklo, vláknité stavební panely a desky, stěny dřevěné, panely dřevěné, vláknité a z aglomerovaného materiálu, krby a komíny nekovové, papír dehtový (jako krytina), dřevěné dlažební kostky, dřevěné ostění, stavební dřevěné polotovary, podlahy, podlahy a stropy pro stavby, materiály pro jednolitou podlahu, podlaha dřevěná, podlahovina z korkové drti, nekovové potřeby pro stavbu podlah, dlaždice nekovové, stavební výrobky z břidlice, bednění a šalování do betonu (nekovová); (37) stavební činnost, provádění staveb, včetně jejich změn, udržovacích prací na nich a jejich odstraňování, opravy, instalační služby, restaurování objektů, výroba polotovarů pro stavební výrobky, montážně stavební práce, montování staveb a interiérů, speciální úpravy interiérů, instalace ve stavebnictví; (40) zpracování stavebních materiálů uvedených zejména ve tř. 19 mechanickou nebo chemickou transformací spadající do této třídy.

(730) **Svoboda Pavel**, Tererova 1348/3, Praha 4, 14900, CZ

(740) Daněk & Partneri, NJP Advokátní a patentová kancelář, Ing. Vilém Daněk, Ph.D., Národní tř. 19, Praha 1, 11000

(210) **O 346599**

(220) 17.05.2004

(320) 17.05.2004

(511) 9, 11, 37

(540)

VEMOS ELEKTRO

(510) (9) elektrosoučástky a elektrické přístroje pro elektromontáže v rámci této třídy, elektrické vodiče; (11) osvětlovací přístroje a zařízení; (37) zámečnictví včetně zprostředkování této služby, opravy, montáže a zkoušky elektrických zařízení včetně zprostředkování těchto služeb.

(590) Barevná

(730) **VEMOS ELEKTRO s.r.o.**, Malovarská 528, Velvary, 27324, CZ

(740) Ing. Vlasta Sedláčková, Ke Kateřinkám 1393, Praha 4, 14900

(210) **O 346627**

(220) 18.05.2004

(320) 18.05.2004

(511) 16, 35, 41

(540)

Svět psů

(510) (16) periodické i neperiodické publikace všeho druhu, tiskoviny, časopisy, brožury, papír; (35) propagační činnost, reklama; (41) vydavatelská činnost.

(730) **Nakladatelství Minerva CZ s.r.o.**, Říčanská 10, Praha 10, 10100, CZ

(740) JUDr. Jarmila Traplová, Přístavní 24, Praha 7, 17000

(210) **O 346628**

(220) 18.05.2004

(320) 18.05.2004

(511) 16, 35, 41

(540)

Naše kočky

(510) (16) periodické i neperiodické publikace všeho druhu, tiskoviny, časopisy, brožury, papír; (35) propagační činnost, reklama; (41) vydavatelská činnost.

(730) **Nakladatelství Minerva CZ s.r.o.**, Říčanská 10, Praha 10, 10100, CZ

(740) JUDr. Jarmila Traplová, Přístavní 24, Praha 7, 17000

(210) **O 346633**

(220) 18.05.2004

(320) 18.05.2004

(511) 2, 7, 16, 19

(540)

FACHMAN

(510) (2) barvy, laky, nátěry, mořidla na dřevo, ředidla pro barvy, ochranné nátěry na dřevo, emaily, vápenné mléko, pigmenty, interiérové nátěrové barvy a vodou ředitelné malířské nátěry, fólie pro malíře spadající do této třídy; (7) stříkací pistole na barvu, stříkací stroje na barvu a omítky; (16) malířské válečky pro interiér a exteriér, malířské štětce; (19) sádra, cement.

(730) **Maroul Jiří**, Jablonecká 419, Praha 9, 19000, CZ

(210) **O 346639**
 (220) 18.05.2004
 (320) 18.05.2004
 (511) 5, 30, 32
 (540)

VITA-KOMPLET

(510) (5) farmaceutické, vitamínové a multivitaminové doplňky výživy upravené v recepturách na aplikaci pro speciální skupinu lidí pro léčebné účely; (30) potravinářské výrobky charakteru multivitaminových doplňků výživy s obsahem komplexu vitamínů a minerálních prvků a upravené v recepturách na aplikaci pro speciální skupinu lidí v rámci této třídy; (32) nealkoholické nápoje a přípravky pro jejich přípravu, nápoje a přípravky pro jejich přípravu charakteru multivitaminových a multiminerálních doplňků výživy.
 (730) **MEDEA - CZ, s.r.o.**, Soukenická 2154, Uherský Brod, 68801, CZ
 (740) Ing. Zdeněk Kučera, Padělky 548 (P.O.Box 92), Slušovice, 76315

(210) **O 346642**
 (220) 19.05.2004
 (320) 19.05.2004
 (511) 16, 35, 41
 (540)

KNIHOTOČ

(510) (16) papír, papírenské a kancelářské výrobky spadající do této třídy; (35) propagační činnost, reklama, pomoc při řízení obchodní činnosti; (41) výchova, vzdělávání, zábava, sportovní a kulturní aktivity.
 (730) **Šotolová Jovanka PhDr.**, Lohenského 901, Praha 5, 15200, CZ

(210) **O 346647**
 (220) 19.05.2004
 (320) 19.05.2004
 (511) 37
 (540)



(510) (37) provozování čerpací stanice.
 (590) Barevná
 (730) **BC-IMPEX s.r.o.**, Lužná 591, Praha 6, 16000, CZ

(210) **O 346649**
 (220) 19.05.2004
 (320) 19.05.2004
 (511) 36, 41, 43
 (540)



(510) (36) směnárenská činnost; (41) organizace a pořádání společenských, kulturních a zábavních akcí, plesů, večírků, hudebních produkcí a koncertů; (43) hostinská činnost, provozování restaurací, kaváren, barů, bufetů, jídelen, catering, organizace a zajišťování rautů, oslav, recepcí, banketů, firemních

párty, svatebních hostin, promocií, ubytovací služby v hotelích, penzionech a jiných ubytovacích zařízeních, pronajímání jednacích místností, salonků.

(730) **W - Invest a.s.**, nám. Dr. E. Beneše 25, Holešov, 76901, CZ
 (740) Ing. Petr Soukup, Švédská 3, Olomouc, 77200

(210) **O 346657**
 (220) 19.05.2004
 (320) 19.05.2004
 (511) 35, 37
 (540)



(510) (35) zprostředkovatelská činnost v oblasti obchodu; (37) úklidové a čisticí práce.
 (590) Barevná
 (730) **Sea Clean M.B., s.r.o.**, Mlýnská 1596/6a, Jablonec nad Nisou, 46601, CZ

(210) **O 346664**
 (220) 19.05.2004
 (320) 19.05.2004
 (511) 7
 (540)

T S U N E

(510) (7) kovoobráběcí stroje, jako kotoučové strojní pily, pásové strojní pily, rámové strojní pily, části pro tyto kovoobráběcí stroje, včetně listů pro kotoučové pily, listy pro pásové pily, listy pro strojní rámové pily, maznice pro kovoobráběcí stroje, čerpadla mazací, dopravníky, seřizovací strojní zařízení pro pilové listy, jako jsou ostřicí zařízení pro pilové listy, pilové listy pro brusné stroje.
 (730) **TSUNE SEIKI CO., LTD.**, 852 Tahahizuki, Fuchu-machi, Neigung, Toyama-ken, JP
 (740) **PATENTSERVIS PRAHA a.s.**, Jivenská 1273/1, Praha 4, 14021

(210) **O 346668**
 (220) 19.05.2004
 (320) 19.05.2004
 (511) 3, 5, 25
 (540)

CERTIFIED PLUS

(510) (3) přípravky prací a bělicí, čistící, leštící, odmašťovací, mýdlo, výrobky kosmetické, zejména krémy, tělová mléka, výrobky voňavkářské, zejména parfémy, toaletní vody, éterické oleje, vodičky a barvy na vlasy, zubní pasty, ústní vody a prášky na zuby, osobní a ústní deodoranty, vlasové přípravky; (5) výrobky veterinářské, výrobky hygienické v rámci této třídy, například kalhotky, ubrousky, vložky, vata, tampony, výrobky dietetické pro děti a nemocné pro léčebné účely, výrobky chemické pro účely lékařské, multivitaminové přípravky a nápoje pro léčebné účely, potravinové doplňky k léčebným účelům, posilňující a podpůrné minerální látky a vitamíny k léčebným účelům, náplastí, obvazový materiál, prostředky dezinfekční, k hubení rostlinných a živočišných škůdců, antiparazitní látky; (25) oděvy, obuv, trepky, plavky, spodní prádlo.
 (730) **PHARMA UNITED INC.**, 255 Keele St., Ontario, Toronto, CA
 (740) Dipl.-Ing. Jiří Chlustina, Jana Masaryka 43-47, Praha 2, 12000

(210) **O 346670**
 (220) 19.05.2004

(320) 19.05.2004
(511) 30
(540)



(510) (30) čokoláda, sušenky, koláčky, kreky, oplatky, cukrovinky, čipsy, chléb, pečivo, koláče, keksy, puding, šerbet, zmrzlina, bonbóny, karamel, žvýkačky, nápoje na bázi čokolády, nápoje na bázi kávy, nápoje na bázi kaka.

(590) Barevná
(730) **ORION CORPORATION**, 30-10 Munbae-Dong, Yongsan-Ku, Seoul, KR
(740) JUDr. Vladimír Rott, Nad Štolou 12, Praha 7, 17000

(210) **O 346671**
(220) 19.05.2004
(320) 19.05.2004
(511) 30
(540)



(510) (30) čokoláda, sušenky, koláčky, kreky, oplatky, cukrovinky, čipsy, chléb, pečivo, koláče, keksy, puding, šerbet, zmrzlina, bonbóny, karamel, žvýkačky, nápoje na bázi čokolády, nápoje na bázi kávy, nápoje na bázi kaka.

(590) Barevná
(730) **ORION CORPORATION**, 30-10 Munbae-Dong, Yongsan-Ku, Seoul, KR
(740) **ROTT, RŮŽIČKA & GUTTMANN Patent.**, známk. a advokát. kancelář, JUDr. Vladimír Rott, Nad Štolou 12, Praha 7, 17000

(210) **O 346672**
(220) 19.05.2004
(320) 19.05.2004
(511) 30
(540)



(510) (30) čokoláda, sušenky, koláčky, kreky, oplatky, cukrovinky, čipsy, chléb, pečivo, koláče, keksy, puding, šerbet, zmrzlina, bonbóny, karamel, žvýkačky, nápoje na bázi čokolády, nápoje na bázi kávy, nápoje na bázi kaka.

(590) Barevná
(730) **ORION CORPORATION**, 30-10 Munbae-Dong, Yongsan-Ku, Seoul, KR
(740) JUDr. Vladimír Rott, Nad Štolou 12, Praha 7, 17000

(210) **O 346677**
(220) 20.05.2004
(320) 20.05.2004
(511) 35, 41, 42

(540)

Signes

(510) (35) reklamní agentura, reklama, propagace, poskytování reklamních materiálů, reklamní tabule (pronájem), reklamní texty (vydávání), pronájem reklamních ploch, venkovní reklama, aranžování, informační kancelář komerční, obchodní reklama, obchodní a podnikatelské poradenství, veletrhy ke komerčním a reklamním účelům, průzkumy veřejného mínění, vzorky zboží (distribuce), marketingové studie, televizní reklama, průzkum trhu, vydávání reklamních a propagačních textů, kopírování dokumentů; (41) agenturní činnost, organizování výstav ke kulturním a vzdělávacím účelům, organizování soutěží v rámci této třídy, vzdělávání, informace o zábavě, služby klubové výchovně-zábavné, reportéřské služby, videofilmy, filmové studie, filmová tvorba, digitální zpracování obrazu, fotografování, skládání hudby, nahrávací studio; (42) design – grafický, průmyslový, umělecký, tvorba a správa webových stránek, architektonické poradenství, interiérová výzdoba, oděvní návrhářství.

(730) **Vondráčková Renata**, Palackého nám. 951, Dobřichovice, 25229, CZ

(210) **O 346682**
(220) 20.05.2004
(320) 20.05.2004
(511) 41, 43
(540)



(510) (41) diskotéky, provozování herny; (43) provozování barů, zajišťování stravování, zprostředkování a zajišťování ubytování.

(590) Barevná
(730) **HORSTAV hotel s.r.o.**, Špindlerův Mlýn, 54351, CZ

(210) **O 346685**
(220) 20.05.2004
(320) 20.05.2004
(511) 9, 35, 36, 37, 39, 40, 41, 42, 43, 44
(540)

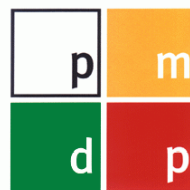

Plzeňské městské dopravní podniky, a.s.

(510) (9) elektrické přístroje a zařízení; (35) propagační činnost, reklama, pomoc při řízení obchodní činnosti, obchodní administrativa, kancelářské práce; (36) služby nemovitostní; (37) stavebnictví, opravy, instalační služby; (39) doprava; (40) zpracování materiálů; (41) vzdělávání; (42) vědecké a technologické služby a s nimi spojený výzkum a návrhy, průmyslové analýzy a výzkum; (43) služby zajišťující stravování a nápoje, dočasné ubytování; (44) péče o hygienu a krásu osob a zvířat.

(590) Barevná
(730) **Plzeňské městské dopravní podniky, a.s.**, Denisovo nábřeží 920/12, Plzeň, 30323, CZ
(740) JUDr. Petr Viška, nám. Republiky 2, Plzeň, 30100

(210) **O 346689**
 (220) 20.05.2004
 (320) 20.05.2004
 (511) 25, 35, 38, 41
 (540)

Rádio Hey - v pohodě

(510) (25) oděvy, obuv, kloboučnické zboží; (35) reklama, propagace a inzerce rádiem, marketing a průzkum trhu, distribuce zboží k reklamním účelům, pomoc při řízení obchodní činnosti, vypracování statistických přehledů, kancelářské práce; (38) rozšiřování rádiových programů, provozování rozhlasového vysílání; (41) pořádání kulturních, zábavních a estrádních akcí, produkcí a koncertů, pořádání zábavních soutěží, pořádání a organizace konferencí a výstav ve tř. 41, činnost v oblasti sportovních aktivit, organizace a pořádání sportovních akcí a soutěží, distribuční a půjčovná činnost spadající do této třídy, nakladatelská a vydavatelská činnost.

(730) **Hey Média, spol. s r.o.**, Stavební 992, Ostrava - Poruba, 70800, CZ

(210) **O 346690**
 (220) 20.05.2004
 (320) 20.05.2004
 (511) 9, 16, 35, 38, 41
 (540)

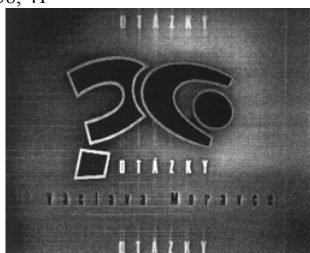

(510) (9) veškeré nosiče informací v rozsahu třídy 9; (16) tiskoviny, periodické a neperiodické publikace, například knihy a časopisy, katalogy, plakáty, fotografie, kalendáře, samolepky; (35) propagační, reklamní a inzertní činnost; (38) vysílání televizních programů; (41) tvorba televizních programů, výchovná a zábavní činnost, školení, kulturní a sportovní aktivity, soutěže pro veřejnost, vydavatelská a nakladatelská činnost, výroba audiovizuálních programů.

(730) **Česká televize**, Na Hřebenech II., Praha 4 - Kavčí hory, 14070, CZ

(210) **O 346693**
 (220) 20.05.2004
 (320) 20.05.2004
 (511) 9, 16, 35, 38, 41
 (540)



(510) (9) veškeré nosiče informací v rozsahu třídy 9; (16) tiskoviny, periodické a neperiodické publikace, například knihy a časopisy, katalogy, plakáty, fotografie, kalendáře, samolepky; (35) propagační, reklamní a inzertní činnost; (38) vysílání televizních programů; (41) tvorba televizních programů, výchovná a zábavní činnost, školení, kulturní a sportovní aktivity, soutěže pro veřejnost, vydavatelská a nakladatelská činnost, výroba audiovizuálních programů.

(730) **Česká televize**, Na Hřebenech II., Praha 4 - Kavčí hory, 14070, CZ

(210) **O 346694**
 (220) 20.05.2004
 (320) 20.05.2004
 (511) 9, 16, 35, 38, 41

(540)



(510) (9) veškeré nosiče informací v rozsahu třídy 9; (16) tiskoviny, periodické a neperiodické publikace, např. knihy a časopisy, katalogy, plakáty, fotografie, kalendáře, samolepky; (35) propagační, reklamní a inzertní činnost; (38) vysílání televizních programů; (41) tvorba televizních programů, výchovná a zábavní činnost, školení, kulturní a sportovní aktivity, soutěže pro veřejnost, vydavatelská a nakladatelská činnost, výroba audiovizuálních programů.

(730) **Česká televize**, Na Hřebenech II., Praha 4 - Kavčí hory, 14070, CZ

(210) **O 346695**
 (220) 20.05.2004
 (320) 20.05.2004
 (511) 9, 41
 (540)



(510) (9) počítačové programy (nahrané); (41) vzdělávání (výchovné služby, školení, vyučování).

(590) Barevná

(730) **Výzkumný ústav bezpečnosti práce**, Jeruzalémská 9/1283, Praha 1 - Nové Město, 11652, CZ

(210) **O 346699**
 (220) 20.05.2004
 (320) 20.05.2004
 (511) 3
 (540)

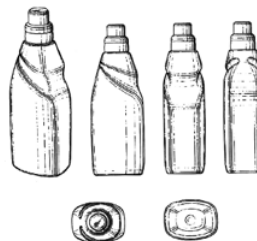

(554) Prostorová

(510) (3) saponátové čističe, prací a mycí prostředky, prací přípravky a substance, přípravky na úpravu a apretaci tkanin, aviváže, bělicí přípravky, odstraňovače skvrn, deodorizační a osvěžující přípravky na oblečení a tkaniny, mýdla, mýdla na rozjasnění (oživení) tkanin, přípravky pro ruční praní, škrob na prádlo, čističe, lešticí, odmašťovací a brousící přípravky.

(730) **UNILEVER N.V.**, Weena 455, AL Rotterdam, NL

(740) **KOREJZOVÁ & SPOL.** Advokátní a patentová kancelář, Mgr. Petra Korejzová, Spálená 29, Praha 1, 11000

(210) **O 346701**
 (220) 20.05.2004
 (320) 20.05.2004
 (511) 3, 28, 35
 (540)

BUN & THIGH MAX

(510) (3) kosmetika, parfumerie, krémy, gely, emulze, oleje, mléka, roztoky a kosmetické přípravky určené k masáží těla a obličej, k zetřihlení postavy, ke zpevnění těla; (28) přístroje, zařízení a potřeby pro tělesnou kulturu, léčebnou gymnastiku, regeneraci a rekondici, potřeby, přístroje a nástroje pro gymnastiku, cvičení a

sport; (35) propagační činnost a reklama.
(730) **TV PRODUCTS CZ s.r.o.**, Rybná 669/4, Praha 1, 11000, CZ

(210) **O 346702**
(220) 20.05.2004
(320) 20.05.2004
(511) 3, 5, 35
(540)



(510) (3) parfumerie a kosmetika, voňavkářské výrobky, parfémy, vonné oleje, kolínské vody, rtěnky, ochranné UV tyčinky na rty, pomádky na rty, balzámy na rty, lesky na rty, mýdla, pěny do koupele, tělové šampony, tělová mléka, vlasové kondicionery, vlasové balzámy a vody, barvy na vlasy a vousy, vymývací prostředky a roztoky, toaletní vody, kosmetické krémy, opalovací krémy, opalovací emulze a oleje, masážní oleje, kosmetické přípravky do koupelí, laky na vlasy a nehty, vlasové šampony, tělové a vlasové brokáty, pudry, řasenky, kosmetické tužky, zubní pasty, pěny po holení, vonné sáčky, ubrousky napuštěné pleťovou vodou, depilační přípravky, umělé nehty, výživy na nehty, kosmetické přípravky pro zvířata; (5) kosmetika s léčebnými účinky, například vlasové přípravky, pleťové přípravky, koupelové soli, mýdla, pomádky a lesky na rty s hojivými účinky, hojivé balzámy, hojivé oleje, výživy na vlasy a nehty, inhalační tyčinky, náplasti, repelenty - vše s léčebnými účinky; (35) pomoc při řízení obchodní činnosti, týkající se výrobků uvedených ve třídě 3 a 5.
(730) **CONTRAX s.r.o.**, Srbská 53, Brno, 61200, CZ

(210) **O 346704**
(220) 20.05.2004
(320) 20.05.2004
(511) 7, 9, 37
(540)



(510) (7) výtahy; (9) ovládací elektrická tlačítka, elektrické rozvaděče; (37) instalace výtahů, veškerá servisní činnost, montáž, oprava, údržba elektrických zařízení.
(730) **VERTIK, s.r.o.**, Studentská 1699/4, Žďár nad Sázavou, 59101, CZ

(210) **O 346705**
(220) 20.05.2004
(320) 20.05.2004
(511) 36, 42
(540)



SURPMO

(510) (36) realitní kanceláře; (42) projektování, inženýrské práce (expertízy).
(590) Barevná
(730) **SURPMO, a.s.**, Opletalova 1626/36, Praha 1, 11000, CZ
(740) JUDr. Jiří Hartmann, Sokolovská 49/5, Praha 8, 18600

(210) **O 346706**
(220) 20.05.2004
(320) 20.05.2004
(511) 36, 42
(540)

SURPMO

(510) (36) realitní kanceláře; (42) projektování, inženýrské práce (expertízy).
(730) **SURPMO, a.s.**, Opletalova 1626/36, Praha 1, 11000, CZ
(740) JUDr. Jiří Hartmann, Sokolovská 49/5, Praha 8, 18600

(210) **O 346708**
(220) 20.05.2004
(320) 20.05.2004
(511) 9, 16, 35, 37, 41, 42
(540)

ICNET

(510) (9) datové nosiče pro oblast software výpočetní techniky, přístroje pro zpracování informací, počítačová technika, software; (16) tištěné manuály pro software a jeho provozní aplikace, tištěné pracovní pomůcky pro školení aplikací počítačových řešení, letáky, kalendáře, fotografie, kancelářské výrobky, papírové a tiskárenské výrobky; (35) zprostředkování služeb v oblasti obchodu, administrativy a ekonomiky, automatizované zpracování dat a dodavatelské zpracování ekonomických agend pro jiné organizace, reklamní činnost; (37) montáž a opravy výpočetní techniky; (41) poradenská, školicí a prezentační činnost při aplikaci výpočetní techniky a programů na zpracování dat; (42) programování počítačů, vývoj a tvorba software, pronájem a půjčování software.
(730) **ICNET s.r.o.**, Prokopova 170, Kostelec nad Černými lesy, 28163, CZ
(740) Ing. Vlasta Sedláčková, Ke Kateřinkám 1393, Praha 4, 14900

(210) **O 346714**
(220) 20.05.2004
(320) 20.05.2004
(511) 29, 30, 32
(540)

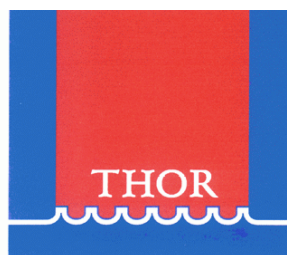

(510) (29) maso, ryby s výjimkou živých, rybí výrobky, jako jsou pasty, uzený losos, ryby v oleji, ryby uzené, kaviár a ostatní rybí výrobky patřící do této třídy, konzervované, sušené a tepelně zpracované ovoce a zelenina, rosoly, džemy, marmelády, ovocné zavařeniny, ovocné protlaky a přesnídávky, vejce, mléko a mléčné výrobky; (30) cukrovinky, pekárenské a cukrářské výrobky, káva, čaj, kakao, cukr, rýže, maniok, mouka a výrobky z obilí, chléb, zmrzlina, med, sůl, hořčice, ocet, omáčky jako chuťové přísady, koření, led; (32) pivo, minerální a sycené vody a jiné nealkoholické nápoje, ovocné nápoje a ovocné šťávy, sirupy a jiné přípravky na výrobu nápojů.
(590) Barevná
(730) **Kollár Milan Mgr.**, Lietavská 11, Bratislava, 85106, SK
(740) Ing. Pavel Nádvorník, Sokola Tůmy č.1, Ostrava-Hulváky, 70900

(210) **O 346727**
(220) 21.05.2004
(320) 21.05.2004
(511) 29, 30, 32

(540)



(510) (29) potraviny a pochutiny na bázi brambor, zeleniny, ovoce, finálně upravené zejména smažením, pražením, restováním, grilováním či pečením a balené, polotovary, směsi, náplně a pomazánky na bázi brambor, zeleniny, ovoce, brambory, zelenina a ovoce konzervované, sušené, vařené, zavařeniny, saláty a rosoly, maso, ryby, drůbež, zvěřina jako polotovary nebo finálně upravené balené produkty, směsi, náplně, pomazánky a kusové výrobky na bázi masa, ryb, drůbeže nebo zvěřiny, masové a zeleninové výtažky; (30) mouka, krupice, sójová mouka, bramborová moučka pro lidskou potřebu, škrob, kypřící prášek do pečiva, zmrzlinové prášky, cukr, sůl kuchyňská, kakao, káva a kávové náhražky, čaj, čokoláda a čokoládové nápoje, arašídové cukrovinky, pralinky, trestí a příchutě do pečiva, chuťové přísady, koření, hořčice, kečup, ocet, šťávy a omáčky, zálivky, majonézy, droždí, koláče, rohlíky, jemné pečivo, sendviče, chléb, strouhanka, suchary a sušenky, kekсы a kreky, perníky, oplátky, žvýkáci guma, želé, marcipán, lékořice, med, rýže, kukuřice, vločky kukuřičné a ovesné, popcorn, müsli, lupínky, výrobky z obilnin, palačinky, šlehačka, zákusky, zmrzlina, listové těsto, těsta a těstoviny, nudle, špagety, makaróny, maso a výrobky z masa, saláty; (32) nealkoholické aperitivy, koktejly a likéry, nápoje nealkoholické, stolové vody, minerální vody, citronády, mošty, nektary, šťávy a výtažky z ovoce, příchutě a sirupy pro výrobu nápojů, sirupy pro limonády, pivo, prášky a tablety na přípravu šumivých nápojů, sodovka, šumivé vody a šumivé nápoje, zeleninové šťávy.

(730) **Hobža Petr**, Chaloupky 72, Strážnice, 69662, CZ

(740) Ing. Dana Kreizlová, tř. T. Bati 299, Zlín, 76422

(210) **O 346734**

(220) 21.05.2004

(320) 21.05.2004

(511) 29

(540)

APETICREMO

(510) (29) mléko, sýr a mléčné výrobky.

(730) **BONGRAIN S.A.**, 42 rue Rieussec, Viroflay, FR

(740) Ing. František Kania, Mendlovo nám. 1a, Brno, 60300

(210) **O 346737**

(220) 21.05.2004

(320) 21.05.2004

(511) 1, 17, 42

(540)

(510) (1) chemické výrobky určené pro průmysl, lepidla pro průmysl; (17) materiály těsnící, ucpávací a izolační; (42) vědecké a technologické služby a s nimi spojený výzkum a návrhy.

(590) Barevná

(730) **PLASTSERVIS, a.s.**, areál Svit, 96. budova, Zlín, 76202, CZ(210) **O 346751**

(220) 21.05.2004

(320) 21.05.2004

(511) 9

(540)

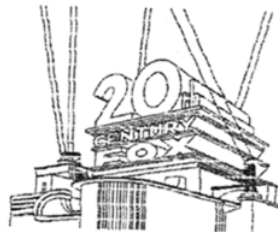

(510) (9) hrané filmy: nahrané videopásky, videokazety, videodisky, DVD a VCD; nahrané audiopásky, audiokazety, a audiodisky, počítačové softwarové programy, software pro počítačové hry a videohry.

(730) **TWENTIETH CENTURY FOX FILM CORPORATION**
Společnost zřízena podle zákonů státu Delaware, 10201 West Pico Boulevard, Los Angeles, CA, US

(740) Společná advokátní kancelář Všečeka Zelený Švorčík Kalenský a partneři, JUDr. Pavel Zelený, Hálkova 2, Praha 2, 12000

(210) **O 346753**

(220) 21.05.2004

(320) 21.05.2004

(511) 2, 4, 11, 12, 37, 39

(540)

AUTO JAROV první obchodní dům automobilů

(510) (2) barvy, laky a prostředky proti korozi motorových vozidel; (4) průmyslové oleje a tuky - mazadla, paliva včetně benzínu pro motory; (11) přístroje pro osvětlení, topení a klimatizaci motorových vozidel; (12) motorová vozidla, náhradní díly motorových vozidel; (37) opravy motorových vozidel; (39) pronájem dopravních vozidel.

(730) **AUTO JAROV, s.r.o.**, Osiková 2/2688, Praha 3, 13000, CZ(210) **O 346755**

(220) 21.05.2004

(320) 21.05.2004

(511) 2, 4, 11, 12, 37, 39

(540)

AUTO JAROV 1. obchodní dům automobilů

(510) (2) barvy, laky a prostředky proti korozi motorových vozidel; (4) průmyslové oleje a tuky - mazadla, paliva včetně benzínu pro motory; (11) přístroje pro osvětlení, topení a klimatizaci motorových vozidel; (12) motorová vozidla, náhradní díly motorových vozidel; (37) opravy motorových vozidel; (39) pronájem dopravních vozidel.

(730) **AUTO JAROV, s.r.o.**, Osiková 2/2688, Praha 3, 13000, CZ(210) **O 346758**

(220) 21.05.2004

(320) 21.05.2004

(511) 18, 25, 28

(540)



(510) (18) kůže, imitace kůže, aktovky, kožená galanterie, batohy, kabelky, kožešiny (kůže zvířat), pokrývky z kožešiny, pouzdra, kožené pásky, kožené sáčky jako obaly, cestovní tašky; (25) oděvy pro volný čas, zejména bundy, vesty, kabáty, mikiny, kalhoty, šortky, košile, svetry, trička, spodní prádlo, ponožky, obuv, kloboučnické zboží, oděvní pásky; (28) sportovní potřeby všeho druhu v rámci této třídy, potřeby pro sportovní hry a sportovní nářadí určené pro volný čas, rekondici a regeneraci v rámci této třídy.

(590) Barevná

- (730) **Fencel Josef**, Růžové náměstí 1617, Sokolov, 35601, CZ
 (740) Ing. Jana Vandělková, Hradební 3, Praha, 11000

- (210) **O 346765**
 (220) 21.05.2004
 (320) 21.05.2004
 (511) 1, 5, 39
 (540)



- (510) (1) chemické výrobky určené pro průmysl a vědu, chemické výrobky určené pro zemědělství, zahradnictví a lesnictví, hnojiva, ekologické chemikálie, chemikálie pro úpravu, čištění a odkyselování vody, žiraviny, alkalizační činidla, chemické výrobky určené pro konzervaci potravin, plastické hmoty v surovém stavu, lepidla pro průmysl, umělé pryskyřice v surovém stavu, tříslicí materiály; (5) výrobky pro hubení škodlivých zvířat/hmyzu, jedy, bakteriální jedy, pesticidy; (39) dopravní, spediční a skladovací činnost, přeprava zboží, zejména přeprava chemických látek a jejich skladování.

- (730) **Pro Chemie Trans, s.r.o.**, Mládežnická 1062, Bakov nad Jizerou, 29401, CZ
 (740) Ing. Jiří Střelák, Pařížská 17, Praha 1, 11000

- (210) **O 346768**
 (220) 21.05.2004
 (320) 21.05.2004
 (511) 9, 10, 14, 25, 27, 28, 35, 41
 (540)



- (510) (9) dálkoměry, telemetry, krokoměry, kruhy plovací, měřicí přístroje, měřítka, měřidla, měřítka posuvné, ochranné brýle pro sportovní účely, ochranné helmy pro sportovce, ochranné plachty, ochranné rukavice, plovací vesty, potápěčské oděvy, hubice, trysky pro požární hadice, přesné váhy, analytické váhy, sítě bezpečnostní (ochranné), sluneční brýle, ochranné brýle pro sport, tabule oznamovací elektronické, teleskopy, váhy, přístroje a nástroje pro vážení, větroměry, anemometry; (10) bandáže (ortopedické), bandáže na klouby (anatomické), bandáže na kolenní klouby (ortopedické), masážní přístroje, ortopedické pásy, ortopedické výrobky; (14) chronometry, stopky; (25) bundy sportovní, bundy sportovní s kapucí (s kožešinovou nebo plyšovou vložkou), čepice, fotbalová obuv, kalhoty, kolíky k fotbalovým kopačkám, kombinézy (oděvy), košile, čepice s kšiltly, kšiltly (sluneční), oděvy z kůže, lyžařská obuv, oblečení, obuv gymnastická, obuv plátěná, obuv sportovní, oděvy, oděvy tělocvičné, opasky, plavky, pánské plavky, plavky dámské, prádlo spodní pohlcující pot, svetry, šněrovací boty, tilka, nátělníky, trička, vaky na oděvy, vesty; (27) tělocvičné žíněnky; (28) basebalové rukavice, biliardové (kulečnickové) koule, biliardové (kulečnickové) stoly, zařízení a náčiní na bowling, boxerské rukavice, brusle kolečkové, cvičební prkna, cvičné pytle, činky, činky (vzpěračské), golfové hole, golfové rukavice, golfové vaky na kolečkách nebo bez koleček, gymnastické zařízení, hokejky, hokejové hole, holenní chrániče (sportovní zboží), hračky, hrací koule, hráček páky (sportovní náčiní), chrániče kolen, nákolenníky (sportovní potřeby), chrániče na lokty (jako sportovní potřeby), jízdní kola nehybná určená pro trénink, válce pro jízdní kola nehybná, trénovací, koule hrací, kolečkové brusle, koloběžky, kulečnicková taiga, kuželky, lukostřelecké náčiní, lyže, míče hrací, míče na hraní, míčky na hraní, můstky odrazové (sportovní nářadí), obaly na lyže, pákařské rukavice na

kriket nebo baseball (herní potřeby), páky hráčské (sportovní náčiní), posilovací stroje, posilovače svalů, pryskyřice pro atlety, přístroje pro tělesná cvičení, puky hokejové, rakety s pružným výpletem (sportovní náčiní), rukavice (pro sportovní hry), sáňky (sportovní potřeby), síliče svalů, sítě (sportovní potřeby), sítě tenisové, skateboards, sportovní disky, startovací bloky (pro sporty), stoly na stolní tenis, střešy do praku, trenážery, zařízení pro kulturistiku, zdvihací pásy na závaží (sportovní nářadí); (35) dodavatelské služby pro třetí osoby (nákup výrobků a služeb pro jiné podniky), fotokopírování, kopírování nebo rozmnožování dokumentů, dokladů, služby, poradenství v obchodní činnosti, obchodní nebo podnikatelský průzkum, obchodní reklama (pro třetí osoby), průzkum trhu, předvádění zboží, přepisování, reklama (propagace), rozšiřování reklamních nebo inzertních materiálů, sekretářské služby, řízení průmyslových nebo obchodních podniků, distribuce vzorků zboží, zaslání reklamních materiálů zákazníkům, předvádění zboží; (41) praktické cvičení, gymnastický výcvik, organizování sportovních soutěží, provozování sportovních zařízení, půjčování sportovního nářadí, s výjimkou dopravních prostředků, měření času při sportovních disciplínách, tělesná výchova.

- (730) **Guzdek Miroslav**, Beskydská 699, Třinec, 73961, CZ

- (210) **O 346769**
 (220) 21.05.2004
 (320) 21.05.2004
 (511) 16, 35, 41
 (540)



- (510) (16) papír, lepenka a výrobky z těchto materiálů (zahrnuté ve třídě 16), tiskárenské výrobky, časopisy, knihy a publikace, fotografie, papírenské zboží, materiál pro umělce, učební a vyučovací pomůcky (s výjimkou přístrojů), plastické obaly (nezařazené do jiných tříd), tiskařské typy, štočky; (35) reklamní a propagační korespondence, rozšiřování reklamního a propagačního materiálu, provádění reklamních tabulových ploch opatřených reklamními nápisy, agenturní servis, reklamní fotografie - analogové i digitální, tisk reklamy na různé materiály (papír, plasty, textil a pod.), atypické reklamní nosiče, vydávání reklamních tiskovin a nosičů informací včetně jejich distribuce, výstavy komerčního charakteru; (41) výchova, vzdělávání, zábava, kulturní aktivity, výstavy - vzdělávací, fotografický atelier.

- (730) **Novotný Filip**, Dobrovského 1482/29, Praha 7, 17000, CZ

- (210) **O 346781**
 (220) 24.05.2004
 (320) 24.05.2004
 (511) 35, 41, 44
 (540)



- (510) (35) personální poradenství, poradenství v oblasti lidských zdrojů, poradenství v oblasti systému výběru, vzdělávání, motivace a hodnocení zaměstnanců, poradenství v oblasti poskytování zaměstnaneckých výhod, průzkumy motivace zaměstnanců, poradenství v oblasti personálního auditu a tvorby příznivého sociálního klimatu na pracovišti, vyhledávání, výběr a odborné posouzení nově přijímaných pracovníků, služby v oblasti odborného posouzení potenciálu osobnosti, poradenská činnost v oblasti rozvoje osobnosti a koučování; (41) vydavatelská a publikační činnost, elektronické publikování,

pořádání odborných kurzů, školení a jiných vzdělávacích akcí, pořádání a řízení pracovních setkání, kongresů a symposií; (44) psychologická diagnostika a poradenství.

- (590) Barevná
(730) **AMPeng s.r.o.**, Oderská 12, Brno, 62500, CZ
(740) RNDr Zdeňka Halaxová, Horní náměstí 7, Olomouc, 77200

(210) **O 346782**

- (220) 24.05.2004
(320) 24.05.2004
(511) 35, 41, 44

(540)



- (510) (35) personální poradenství, poradenství v oblasti lidských zdrojů, poradenství v oblasti systému výběru, vzdělávání, motivace a hodnocení zaměstnanců, poradenství v oblasti poskytování zaměstnaneckých výhod, průzkumy motivace zaměstnanců, poradenství v oblasti personálního auditu a tvorby příznivého sociálního klimatu na pracovišti, vyhledávání, výběr a odborné posouzení nově přijímaných pracovníků, služby v oblasti odborného posouzení potenciálu osobnosti, poradenská činnost v oblasti rozvoje osobnosti a koučování; (41) vydavatelská a publikační činnost, elektronické publikování, pořádání odborných kurzů, školení a jiných vzdělávacích akcí, pořádání a řízení pracovních setkání, kongresů a symposií; (44) psychologická diagnostika a poradenství.

- (590) Barevná
(730) **AMPeng s.r.o.**, Oderská 12, Brno, 62500, CZ
(740) RNDr Zdeňka Halaxová, Horní náměstí 7, Olomouc, 77200

(210) **O 346783**

- (220) 24.05.2004
(320) 24.05.2004
(511) 18, 24, 25

(540)

Berquill

- (510) (18) batohy, batohy pro horolezce, batohy turistické, dětské batohy, brašny lovecké, turistické hole, imitace kůže, kabelky, klíčenky, pokrývky z kožešiny, chlebníky, pásky z kůže, pásy na nošení závěsné z kůže, popruhy z kůže, řemeny závěsné z kůže, kožené pytle, závěsné mošny, brašny na nářadí, obaly na oděvy (cestovní), kožená pouzdra, kožené tašky, torby, torny, kabely, cestovní tašky, kufry, deštníky, slunečníky; (24) textilní výrobky všeho druhu, které není obsaženo v jiných třídách, ložní prádlo, koupelnové textilie, s výjimkou oblečení, ručníky textilní, spací pytle; (25) textilní výrobky a oděvy zařazené v této třídě, oděvní doplňky zařazené v této třídě, oděvy pánské, dámské, dětské, oděvy určené pro sport a volný čas, bundy, bundy sportovní s kapucí, čapky, čelenky, čepice, čepice kšiltů, kabáty krátké, kalhoty, kamaše, kapuce, klobouky, oděvy z kůže, oděvy z napodobenin kůže, oděvy riflové, oděvy tělocvičné, kombinézy sportovní, trika, polokošile, mikiny, tepláky, sportovní soupravy, šortky, leginy, oděvy pletené, oděvy nepromokavé, plavky, větrovky, sportovní dresy, tílka, pulovry, vesty, sukně, svetry, opasky, šle, prádlo (osobní spodní), ponožky, rukavice, rukavice bez prstů, vesty, svrchní kabáty, sportovní obuv, kopačky, oděvní doplňky-šály, šátky, pokrývky hlavy, čelenky.

- (730) **Moravia Sport Group spol. s r.o.**, Teslova 2, Ostrava, 70200, CZ

(210) **O 346784**

- (220) 24.05.2004
(320) 24.05.2004
(511) 24, 25, 40

(540)

Siberium

- (510) (24) tkaniny, textilní výrobky všeho druhu, textilie a textilní zboží, které není obsaženo v jiných třídách, stolní pokrývky, ubrusy, ručníky, záclony, ložní prádlo, textilní tapety, cestovní

přikrývky, kapesníky, koupelnové textilie, s výjimkou oblečení, lůžkoviny, povlaky, povlaky na matrace, prádlo pro domácnost, závěsy, textilní potahy, přehozy, spací pytle, stolní ubrusy, elastické textilní materiály - v rámci této třídy, ručníky textilní; (25) textilní výrobky a oděvy zařazené v této třídě, oděvní doplňky zařazené v této třídě, oděvy dámské, pánské, dětské, obuv, barety, bundy sportovní, bundy sportovní s kapucí (s kožešinovou nebo plyšovou vložkou), čapky, čelenky, čepice, čepice s kšiltů, kabáty krátké, kalhoty, kamaše, kapuce, klapky na uši, klobouky, kombiné (spodní prádlo), kombinézy (oděvy), kombinézy pracovní, konfekce, korzety (spodní prádlo), kostýmy, obleky, oděvy z kůže, oděvy z napodobenin kůže, oděvy koupací, oděvy nepromokavé, oděvy plážové, oděvy pletené, oděvy riflové, oděvy tělocvičné, opasky, košile, koupací pláště, kožešiny (oděvy), kravaty, leginy, límce, noční kabátky, plavky, pláště, pláště koupací, pláštěnky, podprsenky, podvazkové pásy, pokrývky hlavy, ponožky, prádlo (osobní, spodní), přehozy kolem ramen, pulovry, punčocháče, punčochy, pyžama, rukavice, rukavice bez prstů, saka, spodky, spodničky, sukně, svetry, svrchní kabáty, šály, šátky, šaty dámské, šle, tílka, košilky, trička, uniformy, vesty, výbavičky pro novorozence, zástěry, závoje, zimníky, župany; (40) textil (úprava a zpracování), zakázkové krejčovství, šití oděvů a prádla, šití textilních výrobků.

- (730) **Moravia Sport Group spol. s r.o.**, Teslova 2, Ostrava, 70200, CZ

(210) **O 346787**

- (220) 24.05.2004
(320) 24.05.2004
(511) 18, 25, 35

(540)



- (510) (18) výrobky z kůže v rozsahu třídy 18; (25) obuv, oděvy všeho druhu; (35) zprostředkovatelské služby v oblasti nákupu a prodeje zboží.

- (730) **ALVES, s.r.o.**, tř. T. Bati 1556, Otrokovice, 76502, CZ
(740) Ing. Jaromír Přikryl, Včelín 1161, Hulín, 76824

(210) **O 346813**

- (220) 24.05.2004
(320) 24.05.2004
(511) 16, 41

(540)

Visegrad Group - Your Partner

- (510) (16) periodické a neperiodické publikace, tiskoviny; (41) nakladatelská a vydavatelská činnost.

- (730) **PP Agency, s.r.o.**, Myslíkova 25, Praha 1, 11000, CZ

(210) **O 346819**

- (220) 24.05.2004
(320) 24.05.2004
(511) 16, 35, 36

(540)



- (510) (16) papír, výrobky z papíru, periodické a neperiodické publikace, knihy, časopisy, brožury, fotografie, plakáty, pohledy, kalendáře, papírové a umělohmotné tašky, tužky, pera a pastelky, papírové obaly všeho druhu, ubrusy a ubrusy, tácky, papírové vlajky, čepice a stínítka, informační a reklamní produkty v papírové formě, data a databáze obecně na papírových nosičích,

písmena pro tiskárny, štočky, umělecké nebo ozdobné předměty z papíru; (35) činnost organizačních a ekonomických poradců, ekonomické prognózy, zpracování a zprostředkování technicko-ekonomických studií a finančně ekonomických studií, vedení účetnictví, účetní poradenství, revize účtů, účetní analýzy, účetní závěrky, konsolidované účetní závěrky, účetnictví podle mezinárodních standardů, účetní systémy, účetní kontroly, nákladové účetnictví, manažerské účetnictví, daňové poradenství, daňové analýzy, komerční informační kancelář, systemizace informací do počítačové databáze, obchodní průzkum, průzkum trhu, zprostředkovatelská činnost v oblasti obchodu a služeb, pomoc při řízení obchodních a průmyslových podniků, pomoc při řízení obchodní činnosti, služby a poradenství v obchodní činnosti, obchodní management a podnikové poradenství, obchodní nebo podnikatelské informace, marketingové studie, organizační poradenství, zprostředkování v oblasti provozování sítí obchodů, obchodních středisek, zprostředkování obchodních kontaktů, provádění obchodních operací, informační a poradenská činnost, komerční využití Internetu v oblastech komerčních internetových médií a vyhledávacích služeb, on-line inzerce, propagační, reklamní a inzertní činnost, předvádění zboží, propagace věrnostních karet a platebních karet při prodeji zboží, vyhodnocení obchodu a průzkum trhu, organizace výstav ke komerčním účelům a k reklamním účelům, ekonomické a obchodní prognózy, provádění veřejných aukcí a dražeb, reprodukce a kopírování dokumentů, administrativa vztahující se k tiskovinám, informační komerční kancelář - poskytování informací a jiných informačních produktů všeho druhu v dané oblasti, zpracování textů, provádění rešerší komerčního charakteru, vyhledávání, indexování, spojování a uspořádání dat pro Internet a elektronické komunikační sítě a elektronické databáze, příprava elektronických pozvánek, prezentace uživatelů na stránkách World Wide Web v počítačové síti Internet; (36) průzkum a analýza trhu realit, činnost realitní kanceláře, pronájem bytů, pronájem nájemních domů, správa realit a nemovitostí, veřejné dražby nemovitostí, poradenská a konzultační činnost v oblasti investic a realit, zprostředkovatelské a poradenské služby v oblasti investic a realit, finanční odhady a oceňování nemovitostí, investorská činnost v oblasti výstavby, zprostředkování finančních operací, zástavy, leasingové financování koupě, zprostředkování půjček, poradenská činnost zejména v oblasti realit a finanční poradenství.

- (590) Barevná
 (730) **Lord, realitní kancelář Richard Losse Mgr.**, Janáčkova 1156, Rychnov nad Kněžnou, 51601, CZ
 (740) Ing. Jana Vanděliková, Hradební 3, Praha, 11000

- (210) **O 346820**
 (220) 24.05.2004
 (320) 24.05.2004
 (511) 10, 44
 (540)



Impex, s. r. o.

- (510) (10) přístroje a nástroje zdravotnické techniky, fyzioterapeutická zařízení, masážní přístroje, teplovzdušná terapeutická zařízení, aerosolové dávkovače pro lékařské účely, elektrické nástroje na akupunkturu, přístroje a zařízení na lékařské analýzy, anesteziologické přístroje, ortopedické a anatomické bandáže, berle pro tělesné postižené, diagnostické přístroje pro lékařské účely, drenáže pro lékařské účely, elektrody pro lékařské použití, elektrokardiografy, gastroskopy, hematimetry, hydrostatické postele pro lékařské účely, chirurgické přístroje a nástroje, inhalátory, injekční stříkačky pro lékařské účely, irigátory pro lékařské účely, kapací lahvičky pro lékařské účely, přístroje na měření krevního tlaku, křemíkové lampy pro lékařské účely, lampy na ultrafialové paprsky (pro lékařské účely), křesla pro lékařské nebo zubolékařské účely, kufříky speciální na lékařské nástroje, lasery pro lékařské účely, masážní přístroje (pro estetickou masáž), naslouchací aparáty pro neslyšící, obvazy

sádrové pro ortopedické účely, oftalmometry, podušky pro lékařské a léčebné účely, porodnické nástroje, pouzdra na lékařské nástroje, protézy (umělé končetiny), radioléčebné přístroje, rentgenové přístroje pro lékařské účely, respirátory (dýchací přístroje pro umělé dýchání), resuscitační přístroje, zařízení pro rozbor krve, sondy pro lékařské účely, spirometry (přístroje na měření dechové kapacity), stetoskopy, stimulatory kardiologické, teploměry pro lékařské účely, urologické přístroje a nástroje, spotřební materiál, rukavice operační a vyšetřovací, jehly na biopsii, jednorázová instrumentária pro obory - anestezie, gynekologie, urologie, dialýza, chirurgie, radiologie a kardiologie; (44) lékařské služby, zdravotní střediska, diagnostická střediska, zdravotnická péče, služby nemocnic, síť zdravotních zařízení, středisek, klinik, zotavovny, zotavovny pro rekonvalescenty, veterinární pomoc, aromaterapeutické služby, detoxikace toxikomanů, farmaceutické poradenství, zdravotní nebo zdravotnické poradenství, odborné poradenství pro nemocnice, kliniky, sanatoria, zdravotní střediska, diagnostická střediska, lékárny, hodnocení a certifikace nemocnic, klinik, sanatorií, lékáren, zdravotních středisek, diagnostických středisek, fyzioterapie, služby chiropraktiků, služby optiků, ošetrovatelské služby, služby porodní asistentky, plastická chirurgie, psychologické služby, stomatologie, sanatoria, soukromé kliniky nebo sanatoria, umělé oplodňování, implantování vlasů, masáže, útluky, poradenství, zprostředkování uvedených služeb.

- (590) Barevná
 (730) **S.A.B. Impex, s.r.o.**, Březinova 42, Brno, 61600, CZ
 (740) Patentová a známková kancelář, Ing. Jana Vanděliková, Hradební 3, Praha, 11000

- (210) **O 346828**
 (220) 25.05.2004
 (320) 25.05.2004
 (511) 36
 (540)



- (510) (36) služby v oblasti financí a peněžnictví, odkup pohledávek na základě smluv (factoring), obstarávání inkasa pohledávek, finanční služby.
 (730) **Transfinance, a.s.**, Křižíkova 237/36a, Praha 8, 18600, CZ
 (740) Mgr. Robert Kvasnička, Dlouhá 16, Praha 1, 11000

- (210) **O 346831**
 (220) 25.05.2004
 (320) 25.05.2004
 (511) 3
 (540)

OCEAN ENERGY

- (510) (3) mýdla, parfumerie, kosmetika, vlasové vody, zubní pasty, přípravky pro čištění, péči, ošetření a zkrášlování pokožky, kůže na hlavě a vlasů, výrobky pro vlasový styling, přípravky pro tónování, odbarvování a barvení vlasů.
 (730) **The Procter & Gamble Company**, One Procter & Gamble Plaza, Cincinnati, OH, US
 (740) Čermák Hořejš Myslíl a spol. advokátní a patentová kancelář, JUDr. Karel Čermák, Národní 32, Praha 1, 11000

- (210) **O 346832**
 (220) 25.05.2004
 (320) 25.05.2004
 (511) 16, 41
 (540)

TÝDEN V OBRAZECH

- (510) (16) periodické a neperiodické časopisy a noviny; (41) vydavatelství a nakladatelství
 (730) **Dundr Vladimír**, Ostrčilova 5, Ústí nad Labem, 40001, CZ

(210) **O 346835**
 (220) 25.05.2004
 (320) 25.05.2004
 (511) 34
 (540)



(510) (34) cigarety, tabák, tabákové výrobky, kuřácké potřeby, zapalovače, zápalky.
 (730) **BRITISH AMERICAN TOBACCO (BRANDS) LIMITED**,
 Globe House, 4 Temple Place, London, GB
 (740) JUDr. Jarmila Traplová, Přístavní 24, Praha 7, 17000

(210) **O 346836**
 (220) 25.05.2004
 (320) 25.05.2004
 (511) 40, 42
 (540)



RECYCON

(510) (40) likvidace, recyklace, spalování a zpracování odpadu, včetně poradenství; (42) technický průzkum, vývoj a výzkum v oblasti nakládání s odpady.
 (590) Barevná
 (730) **RECYCON, s.r.o.**, Klimentská 46, Praha 1, 11002, CZ

(210) **O 346838**
 (220) 25.05.2004
 (320) 25.05.2004
 (511) 25
 (540)

CHRONOS JEANS

(510) (25) oděvy, obuv a pokrývky hlavy.
 (730) **CORELLI Limited, s.r.o.**, Pražákova 52, Brno, 61900, CZ
 (740) JUDr. Vladimír Rott, Nad Štolou 12, Praha 7, 17000

(210) **O 346851**
 (220) 26.05.2004
 (320) 26.05.2004
 (511) 37, 40, 42
 (540)



(510) (37) provádění, rekonstrukce a odstraňování staveb, sanace při hornické činnosti; (40) likvidace, zpracovávání a recyklace odpadů, čištění podzemních vod; (42) projektová činnost ve stavebnictví, výzkum, průzkum, projektování a expertizy v oblasti geologie a hydrogeologie, posuzování vlivů na životní prostředí, navrhování a provoz monitorovacích systémů znečištění podzemních vod.
 (590) Barevná
 (730) **ENVI - AQUA, s.r.o.**, Blatného 1, Brno, 61600, CZ
 (740) Ing. Libor Markes, Grohova 54, Brno, 60200

(210) **O 346852**

(220) 26.05.2004
 (320) 26.05.2004
 (511) 1, 3, 29
 (540)

SETUZA

(510) (1) chemické výrobky pro průmysl, vědy, fotografii, zemědělství, zahradnictví a lesnictví, umělé pryskyřice v surovém stavu, plastické hmoty v surovém stavu, hnojiva pro půdu, chemické výrobky určené pro konzervaci potravin, tříslicí materiály, lepidla pro průmysl, kovová mýdla, destilátové mastné kyseliny, vodní sklo, chemikálie patřící do této třídy, chemické přípravky pro bělení tuků a olejů, brzdové kapaliny, chladicí kapaliny, převodové kapaliny, nemrzoucí směsi, glycerin, destilovaná voda, filtrační materiály v rámci této třídy, hasící směsi, chemikálie zabraňující kondenzaci, chemické přísady do paliv, chemické přípravky na ochranu rostlin s výjimkou fungicidů, herbicidů a insekticidů, ochranné přípravky na zdivo, cihly, dlaždice, beton atp. s výjimkou olejů a barev, čisticí přípravky pro průmysl, chemická aditiva do motorových paliv, chemické přípravky pro čištění a změkčování vody; (3) prací, bělicí a čisticí prostředky, lešticí a odmašťovací prostředky, přípravky pro broušení, kosmetika, parfumerie, kosmetická barviva a barvy, prostředky určené pro péči o pleť, tělo, vlasy a nehty ne k léčebným účelům, soli, oleje, pěny a emulze pro sprchu a koupel, líčidla, přípravky určené k hygieně celého těla, depilační přípravky, opalovací prostředky a prostředky (po opalování), prostředky určené k péči o nohy ne k léčebným účelům, ústní vody, zubní pasty, zubní gely, pěstící a čisticí přípravky pro chrup, i umělé, přípravky pro ústní hygienu spadající do této třídy, hygienické prostředky a dezodoranty pro osobní potřebu, přípravky na holení a (po holení), pánská kosmetika, namáčečcí prostředky, prostředky na odstranění rzi a vodního kamene, přípravky na změkčení vody, mýdla a mýdlové přípravky, oživovače a zjasňovače barev pro tkaniny, aviváže, prostředky k saténování prádla, odstraňovače skvrn patřící do této třídy, antistatické přípravky pro použití v domácnosti, potpourri (směsi voňavých látek), vonné tyčinky, přípravky na čištění odpadního vedení, autokosmetika, přípravky k ošetřování povrchů materiálů na bázi vosků, přípravky na odstraňování skvrn laků a barev z karoserií automobilů a skel, vonné oleje; (29) jedlé oleje a tuky, jedlé oleje a tuky obohacené vitamíny a/nebo minerály, jedlé oleje a tuky ochucené a/nebo okořeněné, margaríny, ztužené pokrmové tuky, tukové pomazánky, tukové pasty.

(590) Barevná
 (730) **SETUZA, a.s.**, Žukovova 100, Ústí nad Labem, 40001, CZ
 (740) TETRAPAT patentová kancelář, RNDr Zdeňka Halaxová, Horní náměstí 7, Olomouc, 77200

(210) **O 346853**
 (220) 26.05.2004
 (320) 26.05.2004
 (511) 25, 26
 (540)



(510) (25) trika, mikiny, šály, čelenky, kalhoty, bundy, saka, čepice, kšiltovky, dupačky, sukně, dětské botičky, roláky, ruksaky, vesty, singlety (nátělníky); (26) gumičky do vlasů, polo (knoflíky), polo (zipy).
 (590) Barevná
 (730) **LOBODA, s.r.o. Michal Loboda**, Švermova 815, Habartov, 35709, CZ

(210) **O 346872**
 (220) 26.05.2004
 (320) 26.05.2004
 (511) 41
 (540)



(510) (41) výuka jazyků, vzdělávání.
 (730) **Yvone Havlíček/Havlíčková - International English Agency**,
 Kamýčká 67/610, Praha 6 - Suchbátka, 16500, CZ

(210) **O 346885**
 (220) 27.05.2004
 (320) 27.05.2004
 (511) 9, 12, 38, 42
 (540)



(510) (9) přístroje elektrické a elektronické, přístroje řídicí, měřicí, kontrolní a diagnostické pro strojírenství, pro dopravní prostředky, zejména přístroje pro automobilový průmysl, komunikační zařízení k provádění řízení, měření, kontroly a diagnostiky, zejména u automobilů, modifikátor pro nastavování dat řídicí jednotky, hardware a software pro řízení, měření, kontrolu a diagnostiku; (12) dopravní prostředky, zejména automobily, jejich části a příslušenství; (38) komunikace při provádění řízení, měření a diagnostiky ve strojírenství, zejména v automobilovém průmyslu; (42) řízení, měření, kontrola a diagnostika ve strojírenství, zejména v automobilovém průmyslu, modifikace nastavování dat řídicí jednotky, pořizování a instalování programů (software) pro řízení, měření, kontrolu a diagnostiku.

(730) **BitPower s. r. o.**, Palackého 190, Vrbno pod Pradědem, 79326, CZ

(740) Karel Čálek, Nad Palatou 12, Praha 5, 15000

(210) **O 346887**
 (220) 27.05.2004
 (320) 27.05.2004
 (511) 35, 37, 42
 (540)



(510) (35) zprostředkovatelská činnost v oblasti obchodu; (37) provádění staveb včetně jejich změn, údržbových prací na nich a jejich odstraňování, práce zednické a kamenické; (42) projektová činnost ve výstavbě.

(730) **Ladislav Humpál**, Hamr 13, Rakovník, 26901, CZ

(210) **O 346888**
 (220) 27.05.2004
 (320) 27.05.2004
 (511) 21, 33, 39

(540)



(510) (21) sklo, porcelán, keramika, majolika a výrobky z nich patřící do této třídy; (33) alkoholické nápoje s výjimkou piv; (39) služby cestovní kanceláře a/nebo agentury, jako rezervace při cestování, organizování cest, informace o dopravě, doprovod turistů, přeprava osob, prodej a rezervace jízdenek, místenek a jiných cestovních cenin, obstarávání služeb souvisejících s cestováním, služby turistických kanceláří, obstarávání průvodců, zprostředkovávání dopravních služeb, organizování cest, okružních výletů, prohlídek a zájezdů, služby průvodců v cestovním ruchu.

(730) **ANTERA, s.r.o.**, Bezručova 1307, Slavkov u Brna, 68401, CZ

(740) **TETRAPAT** patentová kancelář, RNDr Zdeňka Halaxová, Horní náměstí 7, Olomouc, 77200

(210) **O 346891**
 (220) 27.05.2004
 (320) 27.05.2004
 (511) 35, 37, 41
 (540)

AUTOTEC

(510) (35) inzertní, reklamní a propagační činnost, poskytování pomoci při provozu obchodu včetně zprostředkování obchodních a souvisejících obchodně personálních záležitostí, organizování výstav a veletrhů k reklamním a obchodním účelům, organizování módních přehlídek k obchodním účelům, odborné poradenství, vztahující se k organizování výstav a veletrhů k reklamním a obchodním účelům, správa obchodních zájmů třetích osob, vypracování statistických přehledů, poradenství v oblasti organizace a ekonomiky podnikání, marketing, průzkum a analýzy trhů, činnost a služby v oblasti aranžérství výstavních ploch, výstavních expozic, jakož i výstavních exponátů k reklamním a obchodním účelům, pronájem kancelářských strojů a zařízení, distribuce zboží k reklamním účelům, rozmnožování dokumentů; (37) technické zabezpečení výstav a výstavních ploch, zejména montáž a demontáž výstavních expozic, jakož i výstavních exponátů; (41) činnost vyučovací, výchovná, vzdělávací a zábavní včetně pořádání specializačních doškolovacích kurzů, symposií a konferencí, doprovodné výstavy, provozování pracovního diskusního a zájmového klubu, organizování výstav a veletrhů ke vzdělávacím, kulturním, výchovným a zábavním účelům, organizování společensko-kulturních akcí, pořádání zábavních soutěží, organizování soutěží o oceňování nejlepších exponátů, jakož i nejlepších expozic, odborné poradenství, vztahující se k organizování výstav a veletrhů ke vzdělávacím, kulturním, výchovným a zábavním účelům, organizování módních přehlídek pro výchovné, vzdělávací, kulturní a zábavní účely, kromě módních přehlídek pro reklamní účely, nakladatelská a vydavatelská činnost, provozování galerií.

(730) **Veletrhy Brno, a.s.**, Výstaviště 1, Brno, 64700, CZ

(740) Ing. Jiří Dohnal, Nedbalova 29, Brno, 62300

(210) **O 346894**
 (220) 27.05.2004
 (320) 27.05.2004
 (511) 11, 35, 36, 37
 (540)



(510) (11) přístroje chladicí, pro osvětlení, výrobu páry, pro vaření,

sušení a ventilaci; (35) zprostředkovávání obchodu a služeb v rámci této třídy, na příklad v oblasti administrativní činnosti, reklamy, propagace a inzerce; (36) realitní činnost; (37) opravy elektrických přístrojů pro domácnost, instalace a opravy chladicích zařízení, provádění staveb, jejich změn a odstraňování.

- (590) Barevná
(730) **Chladirenský servis Jedlička, s.r.o.**, Klatovská třída 177, Plzeň, 32101, CZ
(740) Irena Langrová, Skrětova 48, Plzeň, 30100

(210) **O 346899**

- (220) 27.05.2004
(320) 27.05.2004
(511) 7, 9, 12, 17, 19, 35, 36, 37, 39, 40, 42
(540)

PSVS

- (510) (7) stroje; (9) software, elektronická zařízení v rámci této třídy, rozvaděče nízkého napětí; (12) motorové dopravní prostředky pozemní; (17) asfaltové izolační hmoty, izolační lepenky; (19) asfaltové směsi, betonové směsi, cementové zboží; (35) automatizované zpracování dat, účetnictví; (36) leasing strojů a zařízení, leasing stavebních mechanismů; (37) provádění staveb včetně jejich změn, údržovacích prací na nich a jejich odstraňování, provádění trhacích prací, hornická činnost a činnost prováděná hornickým způsobem, zpracovávání kameniva, opravy karoserií, svářečské práce, zámečnictví, kovářství, tesařství, vodoinstalátérství, topenářství, zednictví, truhlářství, izolačnictví, klempířství, podlahářství, opravy silničních vozidel, opravy ostatních dopravních prostředků, opravy stavebních strojů, instalace, úpravy, údržba a revize vyhrazených elektrických zařízení, instalace a opravy elektronických zařízení, instalace a opravy vyhrazených plynových zařízení; (39) silniční motorová doprava nákladní, doprava a skladování odpadu; (40) nakládání s odpady – v rámci této třídy, kovoobráběčství; (42) provádění laboratorních prací, projektová činnost ve výstavbě, inženýrská činnost ve výstavbě, zeměměřická činnosti.

- (730) **Pražské silniční a vodohospodářské stavby, a. s.**, Dubečská 3238, Praha 10, 10000, CZ

(210) **O 346900**

- (220) 27.05.2004
(320) 27.05.2004
(511) 7, 9, 12, 17, 19, 35, 36, 37, 39, 40, 42
(540)



- (510) (7) stroje; (9) software, elektronická zařízení v rámci této třídy, rozvaděče nízkého napětí; (12) motorové dopravní prostředky pozemní; (17) asfaltové izolační hmoty, izolační lepenky; (19) asfaltové směsi, betonové směsi, cementové zboží; (35) automatizované zpracování dat, účetnictví; (36) leasing strojů a zařízení, leasing stavebních mechanismů; (37) provádění staveb včetně jejich změn, údržovacích prací na nich a jejich odstraňování, provádění trhacích prací, hornická činnost a činnost prováděná hornickým způsobem, zpracovávání kameniva, opravy karoserií, svářečské práce, zámečnictví, kovářství, tesařství, vodoinstalátérství, topenářství, zednictví, truhlářství, izolačnictví, klempířství, podlahářství, opravy silničních vozidel, opravy ostatních dopravních prostředků, opravy stavebních strojů, instalace, úpravy, údržba a revize vyhrazených elektrických zařízení, instalace a opravy elektronických zařízení, instalace a opravy vyhrazených plynových zařízení; (39) silniční motorová doprava nákladní, doprava a skladování odpadu; (40) nakládání s odpady – v rámci této třídy, kovoobráběčství; (42) provádění laboratorních prací, projektová činnost ve výstavbě, inženýrská činnost ve výstavbě, zeměměřická činnosti.

- (590) Barevná

- (730) **Pražské silniční a vodohospodářské stavby, a. s.**, Dubečská 3238, Praha 10, 10000, CZ

(210) **O 346913**

- (220) 27.05.2004
(320) 27.05.2004
(511) 35, 41, 43
(540)

MERIDIAN INTERNATIONAL SCHOOL



- (510) (35) pomoc při řízení obchodní činnosti maloobchodu se smíšeným zbožím; (41) činnost v oblasti výchovy a vzdělávání - soukromá škola, pořádání odborných kurzů, školení a jiných vzdělávacích akcí, provozování kulturních a kulturně-vzdělávacích akcí, výuka jazyků; (43) ubytovací služby, hostinská činnost.

- (730) **ČESKO-ANGLICKÉ JAZYKOVÉ GYMNÁZIUM HORIZONT, s. r. o.**, Frýdlantská 1350/1, Praha 8, 18200, CZ

(210) **O 346914**

- (220) 27.05.2004
(320) 27.05.2004
(511) 9, 35, 38, 41, 42
(540)



- (510) (9) příslušenství pro elektroniku: držáky, konzoly, kabely, svorky, spojky, konektory, lišty, napáječe, předzesilovače, rozbočovače, antény, zabezpečovací zařízení proti krádeži (štítky s kódem), elektronická zabezpečovací zařízení na ochranu zboží a majetku, počítače a příslušenství (paměťové jednotky, monitory, podložky, atd.), počítačový hardware včetně periférií, počítačových součástek, počítačových klávesnic a zařízení pro ovládání počítačového videa, zejména počítačové myši, trackbally, joystiky a hrací podložky, kapesní osobní počítače a programy pro ně, přehrávače optických disků a programy pro ně, elektronická zařízení pro přijímání televize a globálního komunikačního síťového přenosu a jejich převádění do televize nebo jiného zobrazovacího zařízení a počítačové programy pro jejich použití, elektronické přijímače a moduly elektronických přijímačů zahrnuté v jiných zařízeních a počítačové programy pro ně, přenosné počítače, elektronické příslušenství pro hraní her a operační systémový software pro jeho použití, počítačové programy pro řízení zobrazování televizních programů, jiných dat a obsahu dodávaného přes globální informační síť, počítačové programy pro řízení komunikací a výměny dat mezi přenosnými počítači a stolními počítači, počítačové programy pro použití grafiky, kreslení, ukládání a získávání adres, přístup k databázím, multimediální prezentace a aplikace, počítačové programy pro použití u síťových serverů a pro správu počítačových sítí, zejména operační systémové programy, nástroje pro řízení sítí a uživatelské programy pro správce sítí, systémové řídicí nástroje pro řízení osobního počítačového hardware a software prostřednictvím sítě, komunikační programy pro napojení sítě na jiný počítačový systém, počítačové serverové programy pro zpracovávání databáze požadované klienty a programy pro předávání zpráv pro použití na síťovém serveru, poslechové a obrazové stanice pro předvádění zvukových a zvukově obrazových záznamů, sluchátka, software, databázový software, software pro zpracovávání textu, DTP, úpravu obrázků, vytváření a úpravu grafiky, kreslení, projektování a návrhy na počítači, pro vytváření multimediálních prezentací, software pro návrh, vytváření, údržbu a přístup k přizpůsobeným vnitřním síťovým místům a místům v globálních komunikačních a počítačových sítích, software pro vytváření, úpravu a doručování textových a grafických informací, kompilační programy, ladicí programy a pomocné programy pro vytváření síťových aplikací na vnitřní síti a globální komunikační síti, počítačové programy pro pomoc při vytváření

programového kódu pro použití ve vnitřních počítačových sítích a globálních komunikačních sítích, počítačové programy pro provádění vývojových a aplikačních programů ve společném vývojovém prostředí, software pro návrh, vytváření, údržbu a přístup ke správě dokumentů, pro tvorbu úložných systémů a systémů pro zpřístupňování, software pro tvorbu dokumentů, ukládání, získávání, řízení kolizí, sledování historie verzí, profilování, řízení přístupu a zabezpečení, software pro automatické upozorňování uživatelů na aktualizaci dokumentů, software pro upozorňování a pro zveřejňování zpráv na vnitřních síťových místech a místech na globální komunikační síti, software pro odesílání odkazů na vnitřní síťová místa a místa v globální komunikační síti, software pro vyhledávání a získávání dokumentů a dat na vnitřních počítačových sítích, počítačové programy pro použití na a spolu s počítačovými sítěmi a globálními komunikačními sítěmi, programy pro identifikaci, registraci a ověřování uživatelů, programy pro automatizaci procesu přihlašování pro přístup k webovským místům nebo vnitřním sítím, bezpečnostní a šifrovací programy, programy pro udržování a aktualizaci uživatelských profilů, programy pro udržování profilů serveru, počítačové programy pro použití a usnadnění elektronického obchodování a bezpečného přenosu finančních informací uživatele pro použití při jednotlivých nákupech, počítačový software pro vývoj počítačových programů, počítačové programy pro správu, zobrazování a úpravu souborů a komunikace na soukromých sítích a globální počítačové síti, přenos dat do a z databází a do a z počítačových programů a počítačových souborů, počítačové programy, zejména grafické, obrazové a prezentační programy pro tištěné a elektronické dokumenty a pro prezentace a uživatelské příručky prodávané spolu s programy jako jednotka, software pro vytváření, úpravu a udržování webovských míst a míst na intranetu, počítačové programy pro vývoj jiných počítačových programů, kompilátory, editory, ladící programy a pomocné programy pro vytváření a testování jiných počítačových programů, počítačové programy pro provádění vývojových programů a aplikačních programů, úplná řada počítačových aplikačních programů pro obchodní a osobní použití, přístroje pro záznam, převod, reprodukci zvuku nebo obrazu, nosiče zvukových a zvukově obrazových záznamů spadající do třídy 9, časopisy a informační bulletiny na jiných než papírových nosičích distribuované pomocí počítačových sítí a globálních komunikačních sítí, videoohry s výstupem na TV nebo PC nebo speciální přehrávací přístroje; (35) automatizované zpracování dat, služby databank (vyhledávání dat v počítačových souborech pro třetí osoby, překlad informací do počítačových databází, systematizace informací do počítačových databází), zprostředkovávání obchodních záležitostí (zákaznický servis, tj. zajišťování odbytu, zastupování při obchodních jednáních, sjednávání obchodních podmínek), propagace a reklama včetně WWW aplikací a aplikací jim obdobných; (38) počítačová komunikace, komunikace pomocí počítačových terminálů, elektronická pošta, elektronické nástěnky, elektronické konference, posílání zpráv, pronájem přístrojů pro přenos zpráv, pronájem zařízení pro přenos informací, přenos zpráv a obrázků pomocí počítačů, přenos zpráv a obrazových informací pomocí počítače, půjčování modemů, konzultační služby v oblasti telekomunikací, poskytování zpráv a obrazových informací prostřednictvím počítačových sítí a globálních komunikačních sítí, šíření časopisů zaměřených na počítače a počítačové software prostřednictvím internetu; (41) nahrávání a rozmožňování zvukových a zvukově obrazových záznamů, provozování her on-line (z počítačové sítě), organizování setkání s programem on-line turnajů a ligových soutěží, pořádání ligových soutěží a turnajů prostřednictvím internetu, školicí služby v oblasti obsluhy výpočetní techniky včetně programového vybavení, vydávání on-line časopisů v oblasti počítačů a počítačového software; (42) vývoj a tvorba software, zejména pro pořádání on-line soutěží a turnajů, poradenství v oboru hardware, správa počítačových sítí, vytváření médií pro použití v počítačových sítích, bezdrátových sítích a globálních komunikačních sítích, návrhy a provozování webovských míst (webhosting), pronájem počítačového software, konzultační služby v oblasti počítačů, software, elektroniky, konzultační služby a služby technické podpory v oblasti počítačů, počítačových sítí, software, návrhy a správa míst na vnitřních sítích, poskytování informací v oblasti počítačů, počítačových sítí a software prostřednictvím počítačových sítí a globálních

komunikačních sítí, aktualizace software prostřednictvím počítačových sítí a globálních komunikačních sítí.

- (730) **ProGamers s. r. o.**, Muchova 15/237, Praha 6, 16000, CZ
(740) AK SODOMKA-SOUČEK-JINDRA-MOKRÝ & PARTNEŘI, JUDr. Tomáš Jindra, U Prašné brány 3, Praha 1, 11000

- (210) **O 346925**
(220) 28.05.2004
(320) 28.05.2004
(511) 35, 36, 37, 39, 41, 43
(540)



- (510) (35) zprostředkování obchodu s novými i ojetými vozidly, autosalon, předvádění zboží, zprostředkování obchodu, zprostředkování obchodu on line, reklamní, informační a propagační činnost, poskytování obchodních informací prostřednictvím všech druhů médií, kopírovací služby, rozmnožování dokumentů; (36) činnost realitní kanceláře, zejména koupě a prodej nemovitostí, zprostředkování koupě, prodeje, pronájmu a leasingu nemovitostí, pronájem a leasing nemovitostí, správa nemovitostí, zprostředkování úvěrů a hypoték, poradenské a zprostředkovatelské služby zejména v oblasti nemovitého majetku, správy a nakládání s nemovitým majetkem, oceňování, odhady a posudky, věcná majetková správa, poskytování informací v oblasti realit, realitní služby on line, finanční leasing, zprostředkování leasingových smluv na dopravní prostředky, uzavírání pojistek; (37) provozování čerpacích stanic s palivy a mazivy, provozování autoopraven, opravy, servis, mazání, čištění, mytí, leštění a údržba silničních vozidel, montáž a demontáž motorových vozidel, montáž a demontáž autopříslušenství, dokončovací a udržovací práce ve stavebnictví, zejména zednictví, tesařství, obkladačství, pokrývačství, štukatérství, podlahářství, izolatérství, instalatérství, truhlářství, zámečnictví, topenářství, kominictví, malířství a natěračství, klempířství; (39) pronájem vozidel, autopůjčovna, pronájem garáží a parkovacích ploch; (41) kulturní aktivity, zábava, provozování výherních i nevýherních hracích přístrojů (automatů), provozování herny, provozování zařízení sloužících k zábavě, agenturní činnost v oblasti vzdělávání, umění, kultury, zábavy a sportu, organizace a pořádání zábavních, sportovních, kulturních a společenských akcí; (43) hostinská činnost, provozování restaurací, kaváren, barů, bufetů, jídelen, catering, organizace a zajišťování rautů, oslav, recepcí, banketů, firemních pátý, svatebních hostin, promocií, pronajímání jednacích místností, salonků.
- (730) **KARKI CZ s. r. o.**, Těšínská 1529, Šenov, 73934, CZ
(740) Ing. Petr Soukup, Švédská 3, Olomouc, 77200

- (210) **O 346929**
(220) 28.05.2004
(320) 28.05.2004
(511) 17, 41
(540)



- (510) (17) polymerové desky určené ke stavbě kluzišť; (41) provozování a pronájem kluzišť.
(730) **Česká distribuční spol. s r. o.**, Ježkova 9, Praha 3, 13000, CZ

- (210) **O 346943**
(220) 28.05.2004
(320) 28.05.2004

(511) 19, 27
(540)

(540)

... BEREME TO OD PODLAHY**T&GO**(510) (19) podlahy parketové, dřevěné a laminátové, vlysové; (27) koberce, rohožky, rohože, linoleum a jiné obklady podlah, tapety na stěnu.
(730) **H+K INTERIER, s.r.o.**, nám. Míru 519, Kroměříž, 76701, CZ(510) (25) oděvy, obuv, pokrývky hlavy, včetně oděvů, obuvi a pokrývek hlavy sportovních a pro volný čas, určené pro muže, ženy a děti.
(730) **PICCOLLO spol. s r.o.**, Na Podkovce 10, Praha 4, 14000, CZ
(740) JUDr. Vladimír Rott, Nad Štolou 12, Praha 7, 17000(210) **O 346958**
(220) 28.05.2004
(320) 28.05.2004
(511) 7
(540)**brother**(510) (7) bubnové jednotky a to části tiskáren.
(730) **BROTHER INDUSTRIES, LTD.**, 15-1, Naeshiro-cho, Mizuho-ku, Nagoya, JP
(740) **APK ČERMÁK, HOŘEJŠ, MYSLIL a spol.**, JUDr. Jan Matějka, Národní 32, Praha 1, 11000(210) **O 346974**
(220) 31.05.2004
(320) 31.05.2004
(511) 29, 30, 31, 32, 33
(540)(210) **O 346959**
(220) 28.05.2004
(320) 28.05.2004
(511) 29
(540)**Premius**(510) (29) maso, drůbež, zvěřina, ryby a výrobky z nich, ovoce a zelenina konzervované, sušené nebo zavažené, džemy, vejce, mléko a mléčné výrobky, jedlé tuky; (30) káva, čaj, kakao, cukr, rýže, náhražky kávy, mouka a přípravky z obilnin, chléb, pečivo, cukrovinky, sůl, hořčice, ocet, koření; (31) zemědělské, zahradnické a lesní výrobky patřící do třídy 31, čerstvé hrozny, ovoce a zelenina, osivo, rostliny a přírodní květiny, semena, krmivo pro zvířata; (32) piva a nealkoholické nápoje ovocné, šumivé, minerální vody, sirupy a jiné přípravky ke zhotovování nápojů; (33) vína a lihoviny.
(730) **Bzenia s.r.o.**, Nádražní 1418, Bzenec, 69681, CZ
(740) Ing. Libor Markes, Grohova 54, Brno, 60200(510) (29) mléko a mléčné výrobky.
(730) **ASTROM export - import, s.r.o.**, V Mokřinách 4/47, Praha 4 - Hodkovičky, 14700, CZ
(740) **TRAPLOVÁ-HAKR-KUBÁT**, patentová a známková kancelář, JUDr. Jarmila Traplová, Přístavní 24, Praha 7, 17000(210) **O 346982**
(220) 31.05.2004
(320) 31.05.2004
(511) 2, 35, 41
(540)(210) **O 346960**
(220) 28.05.2004
(320) 28.05.2004
(511) 35
(540)REKLAMNÍ AGENTURA
merit(510) (2) barvy, laky, nátěry, ochranné výrobky proti korozi a proti deteriorizaci dřeva, barviva, mořidla; (35) reklamní a propagační činnost, pomoc při řízení obchodní činnosti, pomoc při provozování obchodů a obchodních činností, obchodní management a podnikové poradenství, obchodní nebo podnikatelské informace, předvádění zboží; (41) organizování a vedení seminářů, kolokvií, kongresů a konferencí, pořádání a řízení pracovních setkání, praktický výcvik.
(590) Barevná
(730) **BEKOS spol. s r.o.**, Kostelec nad Černými lesy 1126, Kostelec nad Černými lesy, 28163, CZ
(740) **TETRAPAT, RNDr. Zdeňka Halaxová**, Horní náměstí 7, Olomouc, 77200(510) (35) reklamní činnost.
(590) Barevná
(730) **MERIT, reklamní agentura spol. s r.o.**, Jevanská 10, Praha 10, 10000, CZ(210) **O 346969**
(220) 28.05.2004
(320) 28.05.2004
(511) 25(210) **O 346983**
(220) 31.05.2004
(320) 31.05.2004
(511) 20, 21

(540)



(510) (20) nábytek, výrobky ze dřeva korku, rákosu, vrbového proutí, rohu, kostí, slonoviny, kostic, želvoviny, jantaru, perleti, mořské pěny a imitací těchto materiálů patřící do této třídy, nábytkové doplňky a části, držáky a tyče na záclony a závěsy, ložní potřeby jako matrace, slamníky, podhlavníky, polštáře atp., nábytek kancelářský, nábytek kovový a z imitací kovů, nábytek pro camping, věšáky a ramínka, zrcadla, rámy a bytové zařízení patřící do této třídy, proutěné zboží, ratan, umělecká díla ze dřeva, vosku, sádry a plastických hmot, umělecké truhlářské výrobky; (21) sklo a výrobky z něj nezařazené v jiných třídách.

(590) Barevná

(730) INTEA SERVICE s. r. o., Samostatnost 1348, Holešov, 76901, CZ

(740) RNDr. Zdeňka Halaxová, Horní náměstí 7, Olomouc, 77200

(210) **O 346984**

(220) 31.05.2004

(320) 31.05.2004

(511) 35, 36, 41, 42

(540)



(510) (35) činnost účetních poradců, vedení účetnictví, vedení daňové evidence, zpracování mezd, vedení osobní agendy, příprava a vyhotovení daňových přiznání, činnost organizačních a ekonomických poradců, automatizované zpracování dat, obchodní administrativy, pomoc při provozu a řízení podniku, obchodní management a podnikové poradenství, poradenství v obchodní činnosti, systematizace informací do počítačových databází, personální poradenství, revize účtů (audit); (36) realitní činnost, správa a údržba majetku a nemovitostí, finanční analýzy a poradenství, služby daňových poradců, nájem a pronájem nemovitostí, poradenství a zprostředkování v oblasti pojištění, půjček a hypoték; (41) organizování a vedení kurzů, seminářů, konferencí, symposií a kongresů, zejména v oblasti managementu, (42) zavádění informačních systémů.

(590) Barevná

(730) CESORG spol. s r.o., Habrmanova 166, Hradec Králové, 50002, CZ

(740) RNDr. Zdeňka Halaxová, Horní náměstí 7, Olomouc, 77200

(210) **O 346995**

(220) 31.05.2004

(320) 31.05.2004

(511) 29

(540)

BALSÝR

(510) (29) maso, ryby, drůbež, zvěřina, ovoce, zelenina, konzervované, sušené a zavařené, želé, džemy, vejce, mléko, mléčné výrobky, sýry, oleje, tuky jedlé.

(730) Pavel Nechyba, spol. s r.o., Poděbradová 22, Pelhřimov, 39301, CZ

(210) **O 347016**

(220) 31.05.2004

(320) 31.05.2004

(511) 32, 35, 41

(540)



(510) (32) piva; (35) propagační činnost, reklama; (41) vzdělávání, zábava, sportovní a kulturní aktivity.

(730) Pivní monarchie, občanské sdružení, U Průhonu 9/1156, Praha 7, 17000, CZ

(210) **O 347018**

(220) 31.05.2004

(320) 31.05.2004

(511) 35, 36, 43

(540)

AL CARONE

(510) (35) zprostředkování obchodu; (36) zastavárna; (43) služby hotelu, penzionu, restaurační služby.

(730) Žalud Arpád, Krynická 492/3, Praha 8, 18100, CZ

(210) **O 347022**

(220) 01.06.2004

(320) 01.06.2004

(511) 1, 39, 44

(540)

RIZOBIN

(510) (1) přípravky pro hnojení motýlokvetých rostlin; (39) doprava, balení a skladování zboží; (44) poradenské služby v zemědělství.

(730) Vobinuška Martin, Kamenice 26, Štířín, 25168, CZ

(210) **O 347023**

(220) 01.06.2004

(320) 01.06.2004

(511) 1, 3, 4

(540)



(510) (1) průmyslové chemikálie, zejména tenzidy jako chemické přísady do výrobků, apretační a bělicí přísady a přípravky pro průmyslové účely, biologické přísady a přípravky a enzymy a enzymatické přípravky pro průmyslové využití, chemické přípravky pro čištění tekutin a změkčování vody, detergenty a škrob pro průmyslové účely, impregnační látky a smáčecí přípravky pro barvení textilií a kůže, chemické přípravky pro výrobu pigmentů, chemické prostředky pro konzervování potravin a krmiv, umělá sladidla, hnojiva přírodní a umělá pro zemědělství, lesnictví, zahradnictví a zahrádkářské účely, živné soli a roztoky pro venkovní a pokojové rostliny a květiny, fungicidy a bakteriální přípravky spadající do třídy 1 (chemické přísady); (3) prací, čistící, lešticí a apretační prostředky a přípravky, zejména prací prášky, tablety a roztoky, namáčecí prostředky, bělicí, avivážní a apretační přípravky, přípravky pro mytí nádobí a sanitárních zařízení, detergenty a stabilizující emulze, výrobky pro osobní hygienu a výrobky kosmetické, zejména obsahující tenzidy, např. mýdla toaletní, mediální, dezinfekční a dezodorizační kusová, prášková a tekutá, sprchové gely, koupelové pěny, oleje a soli, stabilizující pěny pro kosmetické a hygienické účely, pleťová mléka a pleťové vody, zubní pasty a prášky a ústní vody a spreje, šampóny na vlasy, vlasové gely a vody, včetně barev a přelivů na vlasy, kosmetické přípravky pro zvířata; (4) průmyslové oleje a mazací tuky a mazadla, např. jako konzervační přípravky pro kůži a textilie, směsi pohlcující prach, vč. jeho zavlažování a vázání.

(730) **VALTECH TORS, v. o. s.**, Dolní Bojanovice 852, Dolní Bojanovice, 69617, CZ

(740) Mgr. Marcela Machatová, Pospíšilova 2, Praha 3, 13000

(210) **O 347024**

(220) 01.06.2004

(320) 01.06.2004

(511) 1, 3, 4

(540)



(510) (1) průmyslové chemikálie, zejména tenzidy jako chemické přísady do výrobků, apretační a bělicí přísady a přípravky pro průmyslové účely, biologické přísady a přípravky a enzymy a enzymatické přípravky pro průmyslové využití, chemické přípravky pro čištění tekutin a změkčování vody, detergenty a škrob pro průmyslové účely, impregnační látky a smáčecí přípravky pro barvení textilí a kůže, chemické přípravky pro výrobu pigmentů, chemické prostředky pro konzervování potravin a krmiv, umělá sladidla, hnojiva přírodní a umělá pro zemědělství, lesnictví, zahradnictví a zahrádkářské účely, živné soli a roztoky pro venkovní a pokojové rostliny a květiny, fungicidy a bakteriální přípravky spadající do třídy 1 (chemické přísady); (3) prací, čistící, lešticí a apretační prostředky a přípravky, zejména prací prášky, tablety a roztoky, namáčecí prostředky, bělicí, avivážní a apretační přípravky, přípravky pro mytí nádobí a sanitárních zařízení, detergenty a stabilizující emulze, výrobky pro osobní hygienu a výrobky kosmetické, zejména obsahující tenzidy, např. mýdla toaletní, mediální, dezinfekční a dezodorizační kusová, prášková a tekutá, sprchové gely, koupelové pěny, oleje a soli, stabilizující pěny pro kosmetické a hygienické účely, pleťová mléka a pleťové vody, zubní pasty a prášky a ústní vody a spreje, šampóny na vlasy, vlasové gely a vody, vč. barev a přelivů na vlasy, kosmetické přípravky pro zvířata; (4) průmyslové oleje a mazací tuky a mazadla, např. jako konzervační přípravky pro kůži a textilie, směsi pohlcující prach, vč. jeho zavlažování a vázání.

(730) **VALTECH TORS, v. o. s.**, Dolní Bojanovice 852, Dolní Bojanovice, 69617, CZ

(740) Mgr. Marcela Machatová, Pospíšilova 2, Praha 3, 13000

(210) **O 347025**

(220) 01.06.2004

(320) 01.06.2004

(511) 29, 30, 31

(540)

PRINCEZNA KRÁVA

(510) (29) druhy mléka, smetany, ostatní mléčné výrobky včetně jednotlivých druhů másla, sýra, tvarohu a mléčných nápojů, dále jedlé tuky; (30) druhy kávy, čaje, kakao, včetně nápojů připravovaných na základě kávy, kakaa a čokolády; (32) druhy minerálních vod, ovocné nápoje a šťávy.

(730) **A7B Bohemia a. s.**, Černošice 134, Černošice, 25228, CZ

(210) **O 347033**

(220) 01.06.2004

(320) 01.06.2004

(511) 29, 30

(540)

CHEESARELLA

(510) (29) mléko, sýr a mléčné výrobky; (30) chléb, pečivo, pizza.

(730) **BONGRAIN S.A.**, 42 rue Rieussec, Viroflay, FR

(740) Ing. František Kania, Mendlovo nám. 1a, Brno, 60300

(210) **O 347041**

(220) 01.06.2004

(320) 01.06.2004

(511) 6, 19, 21

(540)

INFERMA

(510) (6) žaluzie (kovové); (19) žaluzie (nekovové), sítě proti hmyzu nekovové; (21) kartáče.

(730) **Pichler Štěpán**, Žádovice 259, Žádovice, 69649, CZ

(210) **O 347046**

(220) 01.06.2004

(320) 01.06.2004

(511) 5, 29, 30, 32, 33

(540)



(554) Prostorová

(510) (5) výrobky dietetické k léčebným účelům, potraviny pro děti k léčebným účelům, potraviny pro batolata, vitamínové a multivitaminové přípravky a nápoje, vitamíny a minerály a stopové prvky, výtažky z bylin a kombinované přípravky z vitamínů, minerálů a bylinných výtažků, potravinové doplňky obohacené vitamíny a/nebo minerály a/nebo stopovými prvky, vše na bázi přírodních produktů pro regeneraci a rekondici k léčebným účelům; (29) potraviny a potravinářské výrobky, spadající do této třídy, jako jsou konzervované, sušené a vařené ovoce a zelenina, rosoly, zavařeniny, vejce, mléko a jiné mlékárenské výrobky, včetně mléčných nápojů s vysokým obsahem mléka, čokoládové máslo, jedlé oleje a tuky, potraviny v konzervách, rajčatový protlak; (30) káva, čaj, kakao, cukr, rýže, tapioka, ságo, kávové náhražky, mouka a obilní přípravky, chléb, sušenky, suchary, koláče, jemné pečivo a cukrovinky, čokoláda, čokoládové pasty, čokoládové pomazánky, čokoládové náplně do pečiva, zmrzlina, med, sirup z melasy, kvasnice, prášky do pečiva, sůl, hořčice, ocet, chuťové omáčky, majonézy, kečupy, koření, led na chlazení; (32) pivo, lehká piva i ležáky, minerální vody, šumivé a jiné nealkoholické nápoje, sirupy a jiné přípravky k přípravě nápojů, ovocné šťávy a nápoje z ovocných šťáv; (33) vína, lihoviny, likéry, lihovité nápoje, trestí a výtažky alkoholické, obsahující byliny.

(730) **NELI, a.s.**, Na Hraničkách 589/34, Vyškov, 68201, CZ

(740) Ing. Jiří Dohnal, Nedbalova 29, Brno, 62300

(210) **O 347048**

(220) 01.06.2004

(320) 01.06.2004

(511) 43

(540)



(510) (43) služby zajišťující stravování a nápoje, bary, kavárny, restaurace, automaty (rychlé občerstvení).

(590) Barevná

(730) **Martin Stránský - ESO**, Hvozdnická 2106, Praha 10 - Strašnice, 10000, CZ

(210) **O 347055**

(220) 01.06.2004

(320) 01.06.2004

(511) 34

- (540) 
- (510) (34) tabák v surovém nebo zpracovaném stavu, tabák na kouření, lulkový tabák, tabák pro ruční balení cigaret, žvýkáci tabák, cigarety, doutníky, cigarillos, přípravky ke kouření prodávané samostatně nebo ve směsích s tabákem, nikoliv k lékařským nebo léčebným účelům, šňupavý tabák, potřeby pro kuřáky zahrnuté ve tř. 34, cigaretové papírky, cigaretové dutinky a zápalky.
- (730) **Gallaher Limited**, Members Hill, Brooklands Road, Weybridge, Surrey KT13 OQU, GB
- (740) Mgr. Petra Korejzová, Spálená 29, Praha 1, 11000
-
- (210) **O 347056**
 (220) 01.06.2004
 (320) 01.06.2004
 (511) 34
 (540) 
- (510) (34) tabák v surovém nebo zpracovaném stavu, tabák na kouření, lulkový tabák, tabák pro ruční balení cigaret, žvýkáci tabák, cigarety, doutníky, cigarillos, přípravky ke kouření prodávané samostatně nebo ve směsích s tabákem, nikoliv k lékařským nebo léčebným účelům, šňupavý tabák, potřeby pro kuřáky zahrnuté ve tř. 34, cigaretové papírky, cigaretové dutinky a zápalky.
- (730) **Gallaher Limited**, Members Hill, Brooklands Road, Weybridge, Surrey KT13 OQU, GB
- (740) Mgr. Petra Korejzová, Spálená 29, Praha 1, 11000
-
- (210) **O 347057**
 (220) 01.06.2004
 (320) 01.06.2004
 (511) 34
 (540) 
- (510) (34) tabák v surovém nebo zpracovaném stavu, tabák na kouření, lulkový tabák, tabák pro ruční balení cigaret, žvýkáci tabák, cigarety, doutníky, cigarillos, přípravky ke kouření prodávané samostatně nebo ve směsích s tabákem, nikoliv k lékařským nebo léčebným účelům, šňupavý tabák, potřeby pro kuřáky zahrnuté ve tř. 34, cigaretové papírky, cigaretové dutinky a zápalky.
- (730) **Gallaher Limited**, Members Hill, Brooklands Road, Weybridge, Surrey KT13 OQU, GB
- (740) Mgr. Petra Korejzová, Spálená 29, Praha 1, 11000
-
- (210) **O 347058**
 (220) 01.06.2004
 (320) 01.06.2004
 (511) 34
- (540) 
- (540) 
- (510) (34) tabák v surovém nebo zpracovaném stavu, tabák na kouření, lulkový tabák, tabák pro ruční balení cigaret, žvýkáci tabák, cigarety, doutníky, cigarillos, přípravky ke kouření prodávané samostatně nebo ve směsích s tabákem, nikoliv k lékařským nebo léčebným účelům, šňupavý tabák, potřeby pro kuřáky zahrnuté ve tř. 34, cigaretové papírky, cigaretové dutinky a zápalky.
- (730) **Gallaher Limited**, Members Hill, Brooklands Road, Weybridge, Surrey KT13 OQU, GB
- (740) Mgr. Petra Korejzová, Spálená 29, Praha 1, 11000
-
- (210) **O 347064**
 (220) 01.06.2004
 (320) 01.06.2004
 (511) 4, 19, 20, 21, 44
 (540) 
- (510) (4) svíčky, lampové a vonné oleje na svícení; (19) zahradní domky, altány, pergoly, zahradní přístřešky, houpačky a průlezy - všechny výrobky ze dřeva; (20) zahradní kovový a dřevěný nábytek, proutěné zboží, dekorativní předměty ze dřeva; (21) zahradní doplňky, jako keramické květináče, vazy a mísy, dekorativní předměty ze skla, keramiky a kovu, svícny; (44) poradenství a realizace zahradních a sadových úprav.
- (730) **NOELL a.s.**, Ouholická 437/3, Praha 8, 18100, CZ
- (740) JUDr. Vladimír Rott, Nad Štolou 12, Praha 7, 17000
-
- (210) **O 347067**
 (220) 01.06.2004
 (320) 01.06.2004
 (511) 32, 33, 41
 (540) **FRAZANETTO**
- (510) (32) nealkoholické nápoje, zejména na vinné bázi, hroznový mošt, sirupy na bázi ovoce; (33) vína, lihoviny, zejména vinné destiláty, aperitivy, alkoholické nápoje s výjimkou piv, zejména výtahy z ovoce alkoholické, likéry, medovina, mošty s alkoholem; (41) pořádání soutěží a přehlídek degustace vína k výchovným, zábavním a kulturním účelům, provozování klubů - vinoték, klubové služby související s vedením vinoték k výchovným a zábavním účelům, organizování seminářů, kongresů, sympozií, zejména o víně.
- (730) **VÍNO BLATEL, a. s.**, Blatnice pod Sv. Antonínkem 855, Blatnice pod Sv. Antonínkem, 69671, CZ
- (740) Ing. Dušan Kendereški, Lidická 51, Brno, 60200
-
- (210) **O 347074**
 (220) 02.06.2004
 (320) 02.06.2004
 (511) 2, 3, 9, 16
 (540)

- (510) (2) inkousty, barviva, tonery pro kopírovací stroje a zařízení, tonery pro tiskárny pouzdra pro tonery, kazety s inkoustem pro tiskárny a pouzdra pro tyto kazety, tiskové barvy, tuše, tiskařské pasty, cartridge (barvicí) pro tiskárny, pro faxy a pro kopírky a speciální pouzdra pro tyto cartridge; (3) čističí přípravky, přípravky pro odmašťování, leštění, antistatické přípravky pro domácnost, ubrousky napuštěné čisticími přípravky, ubrousky napuštěné antistatickými přípravky pro domácnost; (9) telefony a jejich součásti zahrnuté v této třídě, pouzdra na telefony, držáky mobilních telefonů, hands free sady, sluchátka, mikrofony, reproduktory, antény, baterie, nabíječky, adaptéry, SIM karty, karty s pamětí nebo mikroprocesorem, karty magnetické, nosiče dat nahrané i nenahrané, nosiče zvukových a obrazových záznamů nahrané i nenahrané, čističe nosičů dat a zvukových záznamů, čističí diskety, čističí disky, pouzdra na nosiče dat, krabičky na diskety, krabičky na disky, boxy na disky, speciální pouzdra na výpočetní techniku, periferní zařízení počítačů, polohovací zařízení (myši, volanty, joysticky), kabely, redukce, filtry před monitory, kryty pro mobilní telefony, kryty pro počítače, kryty pro tiskárny (doplňky počítačů), kryty klávesnic (počítačových), skříňky pro reproduktory, držáky monitorů, držáky pro faxy, držáky papíru pro kopírky, válce pro kopírky a pro tiskárny, náhradní díly pro kopírky zahrnuté v této třídě, náhradní díly pro tiskárny zahrnuté v této třídě; (16) papír, speciální papíry pro kancelářské použití, faxový papír, pásky do psacích strojů, pásky barvicí do psacích strojů, pásky mazací do tiskáren, pásky mazací do tiskáren, podložky pod myši, kancelářské potřeby z papíru a jiné kancelářské potřeby zahrnuté v této třídě, obaly (papírnické výrobky), fólie z umělých hmot pro balení, obaly z plastických hmot zahrnuté v této třídě, krabice (papírnické výrobky), kancelářská lepidla, kancelářské lepicí pásky, dobíjecí karty (nikoliv s pamětí nebo mikroprocesorem), nástěnky z papíru nebo kartónu, nálepky na klávesnice (pro psací stroje a počítače), samolepicí etikety (kromě textilních).
- (730) **LAMA Plus s.r.o.**, Svatopluka Čecha 706, Karviná, 73506, CZ
(740) Ing. Iva Rylková, Polská 1525, Ostrava - Poruba, 70800

- (210) **O 347075**
(220) 02.06.2004
(320) 02.06.2004
(511) 11, 37, 42
(540)

SOLARexperte

- (510) (11) solární kolektory; (37) servis a montáž solárních kolektorů; (42) poradenská činnost v oblasti solárních kolektorů.
(730) **ESTELLO EUROPE s. r. o.**, Losiná 32, Nezvěstice, 33204, CZ

- (210) **O 347082**
(220) 02.06.2004
(320) 02.06.2004
(511) 18, 25, 28
(540)

JIGGA SUPREME

- (510) (18) lodní pytle, batohy, kabely, cestovní tašky, torny, torby a mošny (pro horolezce, turisty, lovce, na záda, ruční, plážové, nákupní, cestovní) deštníky, slunečníky, hole deštníkové, hole horolezecké, vycházkové, též pro lovce, řemeny závěsné a na nošení z kůže; (25) oděvy, oděvy hotové (konfekční), oděvní zboží, oděvy dámské i pánské, sportovní oděvy, též pro cyklisty, svetry, šály, pulovry, vesty, sportovní bundy, plážové a koupací oděvy a čepice, oděvnícké zboží z elastických tkanin, plavky, oděvy tělocvičné, oděvy nepromokavé, kloboučnické zboží, čepice, čepice cestovní a sportovní, čepice s kšiltem, čelenky, ponožky, potítky, prádlo spodní pohlcující pot, protiskluzové pomůcky pro obuv, boty, sportovní obuv, boty lyžařské, bruslařské, pro kolečkové brusle, pro snowboarding, pantofle a trepky, rukavice, rukavice pro sporty zařazené ve třídě 25; (28) tělocvičné a sportovní potřeby s výjimkou oděvů, nářadí pro

zimní i letní sporty, též snowboardy a skateboardy, sáňky, kolečkové brusle, lední brusle, obuv s bruslemi, chrániče holení, loktu a kolen, ochranné vycpávky jako části sportovní výstroje, lyže, hrany lyží, lyžařské vázání a vosky, stěrky na lyže, obaly a povlaky na lyže, lyže vodní, lyže surfovací, surfovací prkna, posilovače a siliče svalů, nářadí pro hry, jako sítě tenisové a volejbalové, tenisové rakety, hole hokejové, hole golfové, míče a míčky pro hry, puky, výplety do raket, kola jízdní nehybná - trenážery cyklistické, závěsné kluzáky - rogala, křídla padáková pro paragliding, hry stolní a do místností, hry plážové a do bazénu, ploutve pro plavání i potápění, malé plachetnice.

- (730) **Parvus Oldřich**, T. Novákové 1564, Pardubice, 53002, CZ
(740) Martin Kořistka, Karpatská 3, Brno, 62500

- (210) **O 347084**
(220) 02.06.2004
(320) 02.06.2004
(511) 12
(540)

AVENSIS VERSO

- (510) (12) auta, díly a součásti k nim spadající do třídy 12.
(730) **TOYOTA JIDOSHA KABUSHIKI KAISHA (TOYOTA MOTOR CORPORATION)**, 1, Toyota-cho, Toyota-shi, Aichi-ken, JP
(740) PATENTSERVIS PRAHA a.s., Jivenská 1273/1, Praha 4, 14021

- (210) **O 347102**
(220) 02.06.2004
(320) 02.06.2004
(511) 16, 41, 44
(540)

 **BlueCare**

- (510) (16) tiskoviny, reklamní a informační materiály zařazené v této třídě, prospekty, letáky; (41) výchova, školení, zábava, sportovní a kulturní aktivity, vydavatelství, zprostředkování přednášek a školení v oblasti zdravotnictví; (44) provoz zdravotnických zařízení s poskytováním zdravotnické péče, lékařské služby, poskytování a organizování zdravotnických, zdravotně sociálních a sociálních služeb.
(730) **Blue Care s.r.o.**, Teplická 275, Praha 9 - Střížkov, 19000, CZ
(740) Dipl.-Ing. Jiří Chlustina, Jana Masaryka 43-47, Praha 2, 12000

- (210) **O 347104**
(220) 02.06.2004
(320) 02.06.2004
(511) 30, 35, 43
(540)



- (510) (30) čaje všeho druhu, zejména sypané čaje balené v dózách, v papírových krabičkách, v dřevěných krabičkách, v dárkových předmětech, sypané čaje volné, porcované čaje v dárkových kazetách, papírových krabičkách, dřevěných krabičkách a v dárkových předmětech; (35) inzertní, reklamní a propagační činnost v oblasti obchodu, zejména obchodu s čajem, zprostředkovatelská a obstaravatelská činnost v oblasti obchodu s čajem, marketing, obchodní výstavy, obchodní administrativa; (43) stravovací a restaurační služby, služby spojené s ochutnávkami čaje.

- (730) **Mabroc-Czechia, s.r.o.**, Karlov 495/15, Velké Meziříčí, 59401, CZ
 (740) JUDr. Aleš Zábrš, Na Beránce 2, Praha 6, 16000

O 347109

- (220) 02.06.2004
 (320) 02.06.2004
 (511) 3
 (540)

HELLADERM

- (510) (3) parfumerie, vonné oleje, kosmetika, vlasové vody (lotions).
 (730) **HELLADA s. r. o.**, U Hellady 372/1, Praha 4, 14000, CZ
 (740) JUDr. Petr Kotek, Tyršova 7, Praha 2, 12000

O 347120

- (220) 03.06.2004
 (320) 03.06.2004
 (511) 12, 37, 39
 (540)



- (510) (12) vozidla, dopravní prostředky pozemní a jejich součásti, motory pro pozemní vozidla, pneumatiky, kola a ráfky; (37) opravy, servis, instalace a údržba dopravních prostředků, motorových vozidel, stavebních strojů, karosérií, pneumatik apod., provoz čerpacích stanic s palivou a mazivou, mycí služby pro vozidla, čištění vozidel; (39) doprava a skladování, provozování osobní a nákladní dopravy vnitrostátní i zahraniční, vnitrostátní i zahraniční zasilatelství, balení a skladování zboží, vnitrostátní a mezinárodní přeprava zboží ve speciálních kontejnerech a kontejnerech ISO, tvorba jízdních řádů, dopravních tras a grafikonů, dopravní a skladovací logistika, provozování cestovní kanceláře se zaměřením na dopravu osob a zavazadel, expediční služby v oblasti dopravy, pronájem manipulačních, dopravních a přepravních prostředků, manipulace s výměnnými nástavbami a jejich přeprava, pronájem parkovacích ploch.
 (730) **ZDAR, a. s.**, Jihlavská 759/4, Žďár nad Sázavou, 59148, CZ
 (740) Ing. Radmila Baumová, Nádražní 29, Žďár nad Sázavou, 59101

O 347121

- (220) 03.06.2004
 (320) 03.06.2004
 (511) 4, 12, 35, 36, 37, 39, 40, 41, 43
 (540)



- (510) (4) pohonné hmoty, motorová paliva, nafta, benzín, oleje, tuky a maziva, parafín, přísady do paliv a maziv; (12) vozidla, dopravní prostředky pozemní a jejich součásti, motory pro pozemní vozidla, pneumatiky, kola a ráfky; (35) propagační a reklamní činnost; (36) celní jednatelství, celní deklarace, zastupování v celním řízení, jednatelství v oblasti pojištění přepravovaných osob a zboží, směnárství; (37) opravy, servis, instalace a údržba dopravních prostředků, motorových vozidel, stavebních strojů, karosérií, pneumatik apod., provoz čerpacích stanic s palivou a mazivou, mycí služby pro vozidla, čištění vozidel; (39) doprava a skladování, provozování osobní a nákladní dopravy vnitrostátní i zahraniční, vnitrostátní i zahraniční zasilatelství, balení a skladování zboží, vnitrostátní a mezinárodní přeprava zboží ve speciálních kontejnerech a kontejnerech ISO, tvorba jízdních řádů, dopravních tras a grafikonů, dopravní a skladovací logistika, provozování cestovní kanceláře se zaměřením na

dopravu osob a zavazadel, expediční služby v oblasti dopravy, pronájem manipulačních, dopravních a přepravních prostředků, manipulace s výměnnými nástavbami a jejich přeprava, pronájem parkovacích ploch; (40) nakládání s odpady včetně s nebezpečnými odpady; (41) organizační činnost v oblasti tělovýchovy a sportu, školení a vzdělávání zaměstnanců v silniční dopravě, rekreační služby; (43) hostinská činnost, ubytovací a stravovací služby, provoz restaurací, bufetů, občerstvení.

- (730) **ZDAR, a. s.**, Jihlavská 759/4, Žďár nad Sázavou, 59148, CZ
 (740) Ing. Radmila Baumová, Nádražní 29, Žďár nad Sázavou, 59101

O 347125

- (220) 03.06.2004
 (320) 03.06.2004
 (511) 29, 41
 (540)



- (510) (29) mlékárenské výrobky, sýry; (41) organizování a vedení konferencí, seminářů, kongresů a sympozií, organizování výstav.
 (590) Barevná
 (730) **KROMILK, spol. s r. o.**, Štěchovice 1357, Kroměříž, 76720, CZ
 (740) Patentová a známková kancelář, Ing. Jaromír Příkryl, Včelín 1161, Hulín, 76824

O 347133

- (220) 03.06.2004
 (320) 03.06.2004
 (511) 29, 30
 (540)



- (510) (29) masové a zeleninové krémy a směsi, maso, ryby, drůbež, zvěřina, masové výtahy, konzervované potraviny na bázi masa, ryb, drůbeže a zvěřiny, ovoce a zelenina konzervované, sušené a zavřené, žele, džemy, marmelády, oleje a tuky jedlé, vejce, mléko mléčné výrobky; (30) káva, čaj, kakao, cukr, rýže, tapioka, ságo, kávové náhražky, mouka a přípravky z obilnin, chléb, pečivo, těsta se směsí masa a zeleniny a s masovými a zeleninovými krémy, cukrovinky, zmrzlina, med, sirup melasový, droždí, prášky do těsta, sůl, hořčice, chuťové přísady a vonné látky, ocet, nálevy (k ochucení), omáčky (k ochucení), koření a koření směsi.
 (730) **GTE, s.r.o.**, Náměstí bratří Synků 340/2, Praha 4 - Nusle, 14000, CZ
 (740) Zavadil & Zlesák, Advokátní kancelář, Mgr. Tomáš Zlesák, Revoluční 3, Praha 1, 11000

O 347134

- (220) 03.06.2004
 (320) 03.06.2004
 (511) 29, 30

(540)

CANTINA

(510) (29) masové a zeleninové krémy a směsi, maso, ryby, drůbež, zvěřina, masové výtažky, konzervované potraviny na bázi masa, ryb, drůbeže a zvěřiny, ovoce a zelenina konzervované, sušené a zavřené, žele, džemy, marmelády, oleje a tuky jedlé, vejce, mléko mléčné výrobky; (30) káva, čaj, kakao, cukr, rýže, tapioka, ságo, kávové náhražky, mouka a přípravky z obilnin, chléb, pečivo, těsta se směsí masa a zeleniny a s masovými a zeleninovými krémy, cukrovinky, zmrzlina, med, sirup melasový, droždí, prášky do těsta, sůl, hořčice, chuťové přísady a vonné látky, ocet, nálevy (k ochucení), omáčky (k ochucení), koření a kořenící směsi.

(730) **GTE, s.r.o.**, Náměstí bratří Synků 340/2, Praha 4 - Nusle, 14000, CZ

(740) Zavadil & Zlesák, Advokátní kancelář, Mgr. Tomáš Zlesák, Revoluční 3, Praha 1, 11000

(210) **O 347138**

(220) 03.06.2004

(320) 03.06.2004

(511) 3

(540)

J. S. Co.

(510) (3) přípravky pro bělení a jiné prací prostředky, přípravky pro čištění, leštění, odmašťování a broušení, mýdla, parfumerie, vonné oleje, kosmetika, vlasové vody (lotions), zubní pasty.

(730) **J. S. Co.**, Unit No. 7, Bldg. No. 22 (No. 10) Second Alley, Miremad St., Motahari Ave., Tehran, IR

(740) Čermák Hořejš Myslí a spol., JUDr. Jan Matějka, Národní 32, Praha 1, 11000

(210) **O 347140**

(220) 03.06.2004

(320) 03.06.2004

(511) 3

(540)

Prowess

(510) (3) přípravky pro bělení a jiné prací prostředky, přípravky pro čištění, leštění, odmašťování a broušení, mýdla, parfumerie, vonné oleje, kosmetika, vlasové vody (lotions), zubní pasty.

(730) **J. S. Co.**, Unit No. 7, Bldg. No. 22 (No. 10) Second Alley, Miremad St., Motahari Ave., Tehran, IR

(740) Čermák Hořejš Myslí a spol., JUDr. Jan Matějka, Národní 32, Praha 1, 11000

(210) **O 347146**

(220) 03.06.2004

(320) 03.06.2004

(511) 18, 24, 25, 28

(540)

KARETA GROUP

(510) (18) tašky ruční, tašky náprsní, deštníky, slunečníky, zavazadla, kožené pokrývky; (24) ložní prádlo, textil imitující kůži, textilie všeho druhu této třídy; (25) sportovní oblečení jako trička, košile, kalhoty, společenské obleky a další oděvy této třídy, pokrývky hlavy, ponožky, rukavice, všechny druhy obuvi, kožené oděvy, kožené rukavice; (28) hračky, sportovní potřeby jako gymnastické náčiní, brusle, lyže, potřeby pro golf, rybářské náčiní, tenisové potřeby, surfy, kola jízdní nehybná cvičná nebo určená pro trénink a další sportovní potřeby této třídy.

(730) **Tesařík Ladislav**, Marie Majerové 491, Frýdek - Místek, 73801, CZ

(740) Ing. Vladimír Čmejla, Rašínovo nábř. 54, Praha 2, 12800

(210) **O 347147**

(220) 03.06.2004

(320) 03.06.2004

(511) 18, 24, 25, 28

(540)



(510) (18) tašky ruční, tašky náprsní, deštníky, slunečníky, zavazadla, kožené pokrývky; (24) ložní prádlo, textil imitující kůži, textilie všeho druhu této třídy; (25) sportovní oblečení jako trička, košile, kalhoty, společenské obleky a další oděvy této třídy, pokrývky hlavy, ponožky, rukavice, všechny druhy obuvi, kožené oděvy, kožené rukavice; (28) hračky, sportovní potřeby jako gymnastické náčiní, brusle, lyže, potřeby pro golf, rybářské náčiní, tenisové potřeby, surfy, kola jízdní nehybná cvičná nebo určená pro trénink a další sportovní potřeby této třídy.

(730) **Tesařík Ladislav**, Marie Majerové 491, Frýdek - Místek, 73801, CZ

(740) Ing. Vladimír Čmejla, Rašínovo nábř. 54, Praha 2, 12800

(210) **O 347153**

(220) 04.06.2004

(320) 04.06.2004

(511) 35, 37, 40

(540)



(510) (35) dodavatelské služby pro třetí osoby; (37) stroje (montáž, údržba a opravy); (40) úprava a zpracování kovů.

(590) Barevná

(730) **GIFOS, s.r.o.**, Přízová 1, Brno, 60200, CZ(210) **O 347156**

(220) 04.06.2004

(320) 04.06.2004

(511) 12, 36, 37

(540)



(510) (12) automobilové pneumatiky, kola dopravních prostředků, pneumatiky; (36) záruky, garance, pojistné technické služby; (37) autoopravy.

(730) **CZ - WEGO, s.r.o.**, Sedmidomky 459, Praha 10 - Vršovice, 10100, CZ

(740) JUDr. Dušan Diviš, Ulrichovo nám. 737, Hradec Králové, 50002

(210) **O 347159**

(220) 04.06.2004

(320) 04.06.2004

(511) 3, 4, 11

(540)



(510) (3) potpourri (vonná směs sušených květů, aromatických listů a citrusových plodů); (4) svíčky; (11) olejové lampy.

(730) **Hálová Kateřina**, Osvození 347, Letonice, 68335, CZ

(210) **O 347181**

(220) 04.06.2004

(320) 04.06.2004

(511) 29

(540)



(510) (29) maso, ryby, drůbež a zvěřina, masové výtazky, ovoce a zelenina konzervované, sušené a zavařené, želé, džemy, kompoty, vejce, mléko a mléčné výrobky, sýry všeho druhu, oleje a tuky jedlé.

(590) Barevná

(730) **Želetavská sýrárna, a. s.**, Pražská 218, Želetava, 67526, CZ

(740) **ROTT, RŮŽIČKA & GUTTMANN Patent., známk. a advokát.** kancelář, JUDr. CSc. Michal Růžička, Nad Štolou 12, Praha 7, 17000

(210) **O 347183**

(220) 04.06.2004

(320) 04.06.2004

(511) 16

(540)

NPPG

(510) (16) papír, výrobky z papíru, periodické a neperiodické publikace, knihy, časopisy, brožury, manuály, uživatelské příručky počítačových programů, odborné publikace a periodika, vyučovací a učební pomůcky, vyjma přístrojů, fotografie, plakáty, pohledy, kalendáře, samolepky, obtisky, papírové a umělohmotné tašky, tužky, pera a pastelky, papírové obaly všeho druhu, ubrousky a ubrusy, papírové vlajky, stínítka, informační a reklamní produkty v papírové formě, data a databáze obecně na papírových nosičích, písma pro tiskárny, štočky, umělecké nebo ozdobné předměty z papíru.

(730) **CENTRUM INTERNETU a.s.**, Gregorova 2115, Praha 4, 14000, CZ

(740) Advokátní kancelář Schopf, Mgr. Petr Schopf, Jilská 8, Praha 1, 11000

(210) **O 347185**

(220) 04.06.2004

(320) 04.06.2004

(511) 1, 5, 29, 30

(540)



(510) (1) chemické prostředky ke konzervování potravin, zejména ke sterilizaci a nakládání; (5) medicínální čaje; (29) ovoce a zelenina konzervovaná, sušená a zavařovaná, prostředky k přípravě želé, zavařenin, marmelád a džemů; (30) potraviny pro zvláštní výživu a nutraceutika rostlinného původu, dietetické výrobky s převážující rostlinnou složkou, koření, byliny, kořenící směsi, výrobky z léčivých a aromatických rostlin a výtazky z nich, čaje, přísady k ochucení jídel, prostředky ke konzervování potravin, zejména ke sterilizaci a nakládání, prášek a příchutě do pečiva.

(730) **Pravdová Marie Mgr.**, Svěpomoci 1182, Praha 5 - Zbraslav, 15600, CZ

(740) Mgr. Josef Červenka, Budečská 6, Praha 2, 12000

(210) **O 347187**

(220) 04.06.2004

(320) 04.06.2004

(511) 1, 30

(540)



(510) (1) prostředek ke konzervování potravin - v rámci této třídy; (30) směsný přípravek ke sterilování, nakládání a ochucení hub a zeleniny, zejména okurek.

(730) **BENKOR, s. r. o.**, Mělnická Vrutice 72, Velký Borek, 27731, CZ

(740) Josef Červenka, Budečská 6, Praha 2, 12000

(210) **O 347192**

(220) 07.06.2004

(320) 07.06.2004

(511) 5, 29, 30, 32

(540)

CARBONEX

(510) (5) léčivé cukrářské výrobky a cukrovinky s léčivými účinky, přípravky (poživatiny) obsahující biologické katalyzátory pro léčebné účely, posilující poživatiny, extrakty a potraviny pro zvláštní výživu pro léčebné účely, dietetické a diabetické poživatiny a potraviny pro zvláštní výživu pro léčebné účely, vitamínové přípravky, potravní doplňky pro posílení imunity organismu a zlepšení zdraví v tuhém i tekutém stavu ve formě práškových směsí, kapek, sirupů, gelů, past, tablet, šumivých tablet, pastilek, dražé, tobolek, kapslí, bonbónů, želé, prášků pro léčebné účely; (29) veškeré konzervované potraviny a poživatiny na bázi masa, ryb, drůbeže, zvěřiny a zeleniny, ovocné dřevě, poživatiny z ovoce a upravených bílkovin a olejnin, výživné extrakty, texturované proteiny a směsi z nich pro humánní využití, vše spadající do této třídy; (30) potravní doplňky neléčebné pro posílení imunity organismu a zlepšení zdraví v tuhém i tekutém stavu spadající do této třídy ve formě práškových směsí, kapek, sirupů, gelů, past, tablet, šumivých tablet, pastilek, dražé, tobolek, kapslí, bonbónů, želé, prášků; (32) nealkoholické nápoje syčené i nesycené, včetně nápojů minerálních, šumivých, iontových a energetických, sirupy, koncentráty a jiné přípravky pro přípravu nápojů, ovocné a zeleninové šťávy, mošty, ovocné nektary a nápoje z ovocných šťáv, stolní a minerální vody, diabetické a dietetické nápoje neléčebné, práškové nealkoholické nápoje, práškové přípravky a příchutě pro výrobu nealkoholických nápojů a likérů, obohacené vitamínové nápoje a koncentráty, nealkoholické aperitivy.

(730) **NUTREND D.S., a.s.**, Selské nám. 9/43, Olomouc - Chválkovice, 77200, CZ

(740) Ing. Petr Soukup, Švédská 3, Olomouc, 77200

(210) **O 347198**

(220) 07.06.2004

(320) 07.06.2004

(511) 28, 41

(540)



(510) (28) hry, hračky, stolní hry, společenské hry, deskové hry; (41) výchova, vzdělávání, zábava, sportovní a kulturní aktivity.

(730) **Ráliš Martin**, Pivovarská 2537/40, Jablonec nad Nisou, 46601, CZ

(740) Kamil Kolátor, Lučanská 5, Jablonec nad Nisou, 46602

- (210) **O 347205**
 (220) 07.06.2004
 (320) 07.06.2004
 (511) 6, 9, 11, 19, 20, 35, 37, 39, 40
 (540)

FEHAS

- (510) (6) kovové brány, kovová vrata garážová a průmyslová, kovové vjezdové brány, kovové závory, zábrany, sloupky a ploty a jejich díly, drátěné pletivo, kovové napínače pro dráty, dráty železné, kovové konstrukce, kovové kolíky, kotevní desky, kotevní piloty, kovové konzole pro stavebnictví, kovové kůly, vodící lišty kovové, matice, kovové nosníky, ocelové konstrukce, ocelové trubky, piloty upevňovací kovové, kovové schodiště, stavební kování, úvazy lanové kovové, vázací dráty kovové, kovové palety k dopravě, skladování a k manipulaci; (9) hasicí přístroje, hubice a trysky pro požární hadice, detektory kouře, požární hlásiče, signalizační zařízení, požární schodiště nebo žebříky (nouzové východy), požární stříkačky, požární stříkačky automobilové, požárnícké čluny a lodí, požárnícké hole, samočinná hasicí zařízení, zařízení pro skrápění požárních uzávěrů, ochranné oděvy proti ohni, ochranné rukavice, ochranné plachty, ochranné štíty na obličej, ochranné přilby, protipožární ochranné oděvy; (11) hydranty a hydrantové systémy, vodní tlaková zařízení, včetně trysek, stabilní hasicí zařízení a proudnice, zásobníky vody tlakové; (19) stavební materiály nekovové, armatury pro stavebnictví nekovové, nátěrové hmoty pro stavebnictví, nosníky nekovové, olivín pro stavebnictví, omítky, papír pro stavebnictví, pažnice nekovové, písek, plst pro stavební účely, podpěry nekovové, překlady (okenní, dveřní) nekovové, překližka, příčky nekovové, rákos pro stavební účely, sádra, smola, hmoty pro stavby (nekovové), panely pro stavby (nekovové), stojky (nekovové), stožary (sloupy) nekovové, šamot, šindele, škvára, štěrk, tvárnice, vápno, výztuže pro stavebnictví (nekovové), vápenec, žula, dlažby spadající do této třídy, dlaždice nekovové, obklady ve stavebnictví (nekovové), podlahy nekovové, parkety, dveřní prahy (nekovové), schodiště nekovová, dveře nekovové, mříže nekovové, okna nekovová, ploty nekovové, římsy nekovové, okenní rámy (nekovové), zárubně dveří (nekovové), okapní žlaby (nekovové), neohebné trubky nekovové pro stavebnictví, trubky pro drenáže, odbočky potrubí (nekovové), potrubí nekovová pro ventilační a klimatizační zařízení, potrubí spádové (nekovové), potrubí tlakové (nekovové), trubky kameninové, trubky vodovodní (nekovové), dřevo polozpracované (např. trámy, prkna, panely), překližky, dřevo opracované, dřevo stavební (prkna), dřevo tvárné, dřevo užitkové, dřevo dýhové, lišty, kůly, latě, stavební sklo (např. dlaždice, skleněné tašky, sklo na izolace), mozaiky pro stavebnictví, sklo izolační pro stavby, montované garáže; (20) nábytek a části nábytku dřevěné, truhlářské umělecké výrobky, zejména kancelářský nábytek, nábytek (bytové zařízení), dřevěné postele, kolébky, police, dřevěné obložení nábytku, židle, stoly, stolky na květiny, truhly, stojany na časopisy dřevěné, věšáky na kabáty dřevěné, dřevěné servírovací stolky pojízdné, přenosné dekorativní předměty dřevěné, busty, figurky, sošky ze dřeva, boudy pro domácí zvířata, krabice ze dřeva, lišty rámu na obrazy dřevěné, rámy na obrazy dřevěné, kroužky na záclony dřevěné, ramínka na oděvy dřevěná, rukojeti na nářadí dřevěné, dřevěné násady na smetáky, dřevěné schodové stupně, dřevěné sudy, palety přepravní nekovové; (35) zprostředkování obchodní činnosti ve stavebnictví včetně pomoci, průzkumu, reklamy a propagace, propagační činnost ohledně stavebních výrobků a služeb, zajišťování obchodní administrativy, zajištění reklamy za účelem prezentace podnikatelů ve stavebnictví, jejich výrobků a služeb, inzerce ohledně možných distributorů stavebních služeb, spolu se zajištěním služeb reklamy; (37) opravy, montáže, rekonstrukce, revize a zkoušky tlakových zařízení, kotlů a tlakových nádob, periodické zkoušky nádob na plyny, opravy, montáže a rekonstrukce strojů s mechanickým pohonem, montážní činnost v oblasti strojírenství, zámečnictví - servis a opravy, poradenské služby v oblasti výstavby, poradenská a konzultační činnost související se stavební činností, poradenská a konzultační činnost v oblasti strojírenství, truhlářství a údržba nábytku, zemní výkopové práce, autoopravy, stavební informace, izolování staveb, pronájem stavebních strojů a zařízení, pronájem strojů pro zemní práce, demolice budov, dozor nad stavbami, stavitelství, zednické služby, zemní práce, zprostředkovatelská činnost v oblasti stavebnictví, přípravné a dokončovací stavební

práce; (39) doprava, autodoprava, pronájem motorových vozidel, odtahování dopravních prostředků při poruchách, služby v dopravě a přepravě, zprostředkování dopravy a přepravy, obsluhování zdymadel, informace o dopravě, půjčování přívěsů, doručování zboží, uskladňování zboží; (40) zpracování a úprava materiálů, zejména kovů - kovoobráběčství, kovovýroba, tváření, slévárství, galvanizérství, nástrojářství, kovářství, zámečnictví - kovoobrábění, zpracování plastů a povrchové úpravy nekovových materiálů, práškové lakování.

- (730) **FEHAS group, s.r.o.**, Komořany 253, Most 1, 43401, CZ
 (740) Bohemia Patent, Ing. Jana Vandělková, Hradební 3, Praha 1, 11000

- (210) **O 347206**
 (220) 07.06.2004
 (320) 07.06.2004
 (511) 9, 16, 35, 38
 (540)



- (510) (9) nosiče informací v rámci tř. 9, nosiče záznamů nahrané i nenahrané, videokazety nahrané i nenahrané, audiokazety nahrané i nenahrané, audiovizuální programy, audioprogramy, audiovizuální díla na nosičích, filmy, hudební díla na nosičích nebo v elektronické podobě, CD disky, elektronické databáze a databázové produkty, informace a záznamy v elektronické podobě, informace a data a databáze a informační produkty na nosičích nebo i v elektronických, datových, informačních, počítačových a komunikačních sítích všeho druhu, elektronické nebo datové nebo informační nebo komunikační nebo výpočetní síť, multimediální aplikace, elektronické multimediální nebo elektronické informační katalogy, elektronické časopisy, knihy v elektronické podobě; (16) papír, lepenka a výrobky z těchto materiálů, zaříděné ve třídě 16, výrobky z papíru, plakáty, fotografie, kalendáře, pohlednice, gratulace, dopisní papíry, obálky, samolepky, obtisky, papírové ubrusy a ubrousky, tiskoviny, časopisy, periodika, knihy, tiskárenské výrobky, periodické a neperiodické tiskoviny a publikace; (35) činnost organizačních a ekonomických poradců, obchodní průzkum, průzkum trhu, služby a poradenství v obchodní činnosti, obchodní management a podnikové poradenství, obchodní nebo podnikatelské informace, marketingové studie, organizační poradenství, zprostředkovatelská činnost v oblasti obchodu a služeb, pomoc při řízení obchodních a průmyslových podniků, pomoc při řízení obchodní činnosti, zprostředkování v oblasti provozování sítě obchodů, obchodních středisek, zprostředkování obchodních kontaktů, provádění obchodních operací, informační a poradenská činnost v této oblasti, umělecká agentura, propagační, reklamní a inzertní činnost, předvádění zboží, propagace věcnostních karet a platebních karet při prodeji zboží, vyhodnocení obchodu a průzkum trhu, organizace výstav ke komerčním účelům a k reklamním účelům, ekonomické a obchodní prognózy, provádění veřejných aukcí a dražeb, reprodukce a kopírování dokumentů, administrativa vztahující se k tiskovinám, informační kancelář - poskytování informací a jiných informačních produktů všeho druhu, komerční kancelář, zpracování textů, systemizace informací do počítačové databáze, provádění obchodních rešeršů, vyhledávání, indexování, spojování a uspořádání dat pro internet, elektronické komunikační sítě a elektronické databáze, příprava elektronických pozvánek, prezentace uživatelů na stránkách World Wide Web v počítačové síti internet; (38) výměna zpráv, šíření, výměna nebo získávání zpráv a informací, šíření elektronických časopisů, informací, elektronických periodik, knih v elektronické podobě, audio nebo audiovizuálních děl prostřednictvím informační nebo datové nebo elektronické nebo komunikační nebo telekomunikační nebo počítačové sítě, zejm. internetu, pomocí satelitů aj., informační služby na internetu související s televizním vysíláním, poradenství v oblasti sdělovacích prostředků, telekomunikací, informační služby v

oblasti telekomunikací, poskytování informačních služeb prostřednictvím počítačů. (540)

- (590) Barevná
 (730) **Rest Art, o.s.**, Masarykova 169, Ústí nad Labem - Kliše, 40001, CZ
 (740) Ing. Jana Vandělíková, Hradební 3, Praha, 11000

- (210) **O 347213**
 (220) 07.06.2004
 (320) 07.06.2004
 (511) 35, 36, 41, 42
 (540)



- (510) (35) propagační činnost, reklama, pomoc při řízení obchodní činnosti, obchodní administrativa, kancelářské práce, marketing, obchodní analýzy; (36) finanční služby, nemovitostní služby; (41) zábava, vzdělávání, sportovní a kulturní aktivity; (42) právní služby.
 (590) Barevná
 (730) **REFLECTA, a.s.**, Ve Střešovičkách 23/632, Praha 6, 16900, CZ

- (210) **O 347222**
 (220) 07.06.2004
 (320) 07.06.2004
 (511) 32, 33, 35
 (540)



- (510) (32) nápoje a šťávy ovocné a jiné přípravky k zhotovování nápojů, jiné nápoje nealkoholické, vše v rámci této třídy; (35) propagační činnost, reklama a to všemi médii včetně Internetu.
 (730) **Vaněk Roman**, V Chaloupkách 39, Lety, pošta Dobříchovice, 25229, CZ

- (210) **O 347224**
 (220) 07.06.2004
 (320) 07.06.2004
 (511) 32, 33, 35
 (540)



CASA VALDUGA
Vinhos Finos

- (510) (32) nápoje a šťávy ovocné a jiné přípravky k zhotovování nápojů, jiné nápoje nealkoholické; (33) alkoholické nápoje (s výjimkou pív), víno; (35) propagační činnost, reklama a to všemi médii včetně internetu.
 (730) **Roman Vaněk**, V Chaloupkách 39, Lety, pošta Dobříchovice, 25229, CZ

- (210) **O 347226**
 (220) 07.06.2004
 (320) 07.06.2004
 (511) 25, 43



- (510) (25) oděvy; (43) hostinská činnost, ubytovací služby.
 (590) Barevná
 (730) **Golden Golem, s.r.o.**, Na Hlavní 21, Praha 8 - Březiněves, 18200, CZ

- (210) **O 347235**
 (220) 08.06.2004
 (320) 08.06.2004
 (511) 10
 (540)

IS-103

- (510) (10) přístroje a nástroje chirurgické, lékařské, dialyzační soupravy, infúzní soupravy, soupravy pro enterální výživu, transfúzní soupravy, odběrové soupravy, transfúzní soupravy pro krevní vaky, převodové soupravy pro zavádění jakéhokoli média do těla nebo z těla pacienta, jejich příslušenství, součásti a náhradní díly.
 (730) **GAMA Group a.s.**, Mánesova 3/11, České Budějovice, 37067, CZ
 (740) Ing. Jiří Sedlák, Husova 16, České Budějovice, 37001

- (210) **O 347236**
 (220) 08.06.2004
 (320) 08.06.2004
 (511) 10
 (540)

DIS 06-16

- (510) (10) přístroje a nástroje chirurgické, lékařské, dialyzační soupravy, infúzní soupravy, soupravy pro enterální výživu, transfúzní soupravy, odběrové soupravy, transfúzní soupravy pro krevní vaky, převodové soupravy pro zavádění jakéhokoli média do těla nebo z těla pacienta, jejich příslušenství, součásti a náhradní díly.
 (730) **GAMA Group a.s.**, Mánesova 3/11, České Budějovice, 37067, CZ
 (740) Ing. Jiří Sedlák, Husova 16, České Budějovice, 37001

- (210) **O 347238**
 (220) 08.06.2004
 (320) 08.06.2004
 (511) 20
 (540)

enozzi

- (510) (20) nábytek.
 (730) **HANE Interiér, spol. s r.o.**, České mládeže 456, Liberec 3, 46003, CZ

- (210) **O 347239**
 (220) 07.06.2004
 (320) 07.06.2004
 (511) 18, 21, 25
 (540)

ROSSODISERA

- (510) (18) výrobky z kůže a imitace kůže, kabelky, nákupní tašky, aktovky, peněženky, kufry a cestovní brašny, batohy, deštníky, slunečníky a hole, sedlářské výrobky, ozdobné předměty z kůže; (21) drobné ozdobné předměty ze skla, porcelánu a majoliky, busty z porcelánu, výrobky z křišťálového skla, sklo malované, skleněné mozaiky, stolní lahve, cestovní lahve, termosky,

otvíráky na lahve, čajové soupravy, dózy na čaj, kořenky, džbánky, háčky, hřebeny, kartáčnické zboží, svícný, vše s výjimkou z drahých kovů; (25) oděvy svrchní i spodní, kabáty, pláště, svetry, kalhoty, vesty, saka, košile, konfekce, sportovní oděvy, trička a spodní prádlo, plavky, rukavice, vaky na oděvy, obuv, klobouky, kloboučnické zboží.

(730) **KAYA, spol. s r.o.**, K Zeleným domkům 474/57, Praha 4, 14800, CZ

(740) Ing. Michael Fischer, Na Hrobcí 5, Praha 2, 12800

(210) **O 347242**

(220) 08.06.2004

(320) 08.06.2004

(511) 7, 11, 33, 35, 39, 42

(540)



(510) (7) čerpadla, míchadla; (11) přístroje chladicí, pro sušení, ventilací a rozvod vody; (33) alkoholické nápoje; (35) propagační činnost, reklama, pomoc při řízení obchodní činnosti spojená s prodejem výrobků, obchodní administrativa, přeskupování různých výrobků pro třetí osoby za účelem umožnit spotřebitelům, aby si mohli tyto výrobky pohodlně prohlížet a nakupovat, kancelářské práce, služby jako jsou distribuce prospektů přímo, nebo poštou, nebo distribuce vzorků; (39) balení a skladování zboží; (42) vědecké a technologické služby a s nimi spojený výzkum a návrhy, služby techniků, kteří provádějí vyhodnocení, odhady, výzkum a posudky v oblasti vědy a techniky.

(730) **NEREZ Blučina, s.r.o.**, Návrší 483, Blučina, 66456, CZ

(740) Ing. Ludvík Koldovský, Horáčkova 1207, Praha 4, 14000

(210) **O 347243**

(220) 08.06.2004

(320) 08.06.2004

(511) 1, 2, 3, 6, 16, 19, 20

(540)



(510) (1) prostředky k odmašťování, ohnivzdorné hmoty, průmyslová pojiva a lepidla, lepidla na tapety; (2) barvy, laky, emaily, fermeže, nátěrové látky, ředidla do nátěrových látek, barev a laků, zlatolaky, tmely v rámci této třídy, barviva, mořidla, ochranné prostředky proti rzi kovů a hnilobě dřeva, práškové nátěrové látky, práškové barvy, impregnační prostředky na dřevo a na beton, mořidla na dřevo, elektroforézní nátěrové látky, aditiva pro nátěrové hmoty, nástřikové hmoty na bázi organických pojiv a organických plnidel; (3) drogistické výrobky zahrnuté ve třídě 3, parfumerie, kosmetické výrobky; (6) kovové stojany a kovové žebříky malířů a natěračů; (16) štětce, štětka malířské, šablony značkovací, pravítka, pravítka linkovací; (19) maltovinová pojiva, nástřikové omítkové hmoty, lité podlahy, asfalt, sádra a další stavební hmoty a materiály v rámci této třídy, asfaltové nátěrové hmoty; (20) dřevěné pomůcky pro malíře a natěrače jako jsou žebříky, stojany, opěrky.

(590) Barevná

(730) **PANTER COLOR, a.s.**, Mladoboleslavská 73/22, Praha 9 - Kbely, 19700, CZ

(210) **O 347244**

(220) 08.06.2004

(320) 08.06.2004

(511) 1, 2, 3, 6, 16, 19, 20

(540)



(510) (1) prostředky k odmašťování, ohnivzdorné hmoty, průmyslová pojiva a lepidla, lepidla na tapety; (2) barvy, laky, emaily, fermeže, nátěrové látky, ředidla do nátěrových látek, barev a laků, zlatolaky, tmely v rámci této třídy, barviva, mořidla, ochranné prostředky proti rzi kovů a hnilobě dřeva, práškové nátěrové látky, práškové barvy, impregnační prostředky na dřevo a na beton, mořidla na dřevo, elektroforézní nátěrové látky, aditiva pro nátěrové hmoty, nástřikové hmoty na bázi organických pojiv a organických plnidel; (3) drogistické výrobky zahrnuté ve třídě 3, parfumerie, kosmetické výrobky; (6) kovové stojany a kovové žebříky malířů a natěračů; (16) štětce, štětka malířské, šablony značkovací, pravítka, pravítka linkovací; (19) maltovinová pojiva, nástřikové omítkové hmoty, lité podlahy, asfalt, sádra a další stavební hmoty a materiály v rámci této třídy, asfaltové nátěrové hmoty; (20) dřevěné pomůcky pro malíře a natěrače jako jsou žebříky, stojany, opěrky.

(590) Barevná

(730) **PANTER COLOR, a.s.**, Mladoboleslavská 73/22, Praha 9 - Kbely, 19700, CZ

(210) **O 347246**

(220) 08.06.2004

(320) 08.06.2004

(511) 6, 19, 37

(540)



OLDRICH

(510) (6) kovové stavební materiály a konstrukce; (19) nekovové stavební materiály a konstrukce; (37) stavebnictví, provádění staveb, jejich změn a odstraňování, včetně oprav, údržby a instalačních služeb, zemní a stavebně montážní práce.

(730) **OLDRICH, s.r.o.**, M. Horákové 1074/116, Liberec 6, 46006, CZ

(740) Ing. Pavel Reichel, Lopatecká 14, Praha 4, 14700

(210) **O 347247**

(220) 08.06.2004

(320) 08.06.2004

(511) 7, 12, 37, 42

(540)

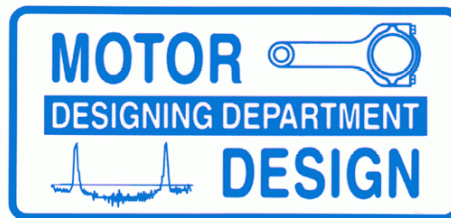

(510) (7) letecké motory a části leteckých motorů; (12) motory pro pozemní vozidla a jejich části v rámci této třídy; (37) montáž, úpravy, opravy, revize, servis, údržba a měření automobilových a leteckých motorů; (42) návrh, vývoj, výzkum, konstrukce a designéřská činnost v oblasti motorů pro pozemní vozidla a letecké dopravní prostředky, návrh a vývoj počítačového software v oblasti motorů.

(590) Barevná

(730) **Šmat Jiří Ing.**, Plánická 847/6, Praha 5 - Radotín, 15300, CZ

(740) Ing. Michal Jupa, Na Baních 1385, Praha 5 - Zbraslav, 15600

- (210) **O 347261**
 (220) 08.06.2004
 (320) 08.06.2004
 (511) 7, 11, 16, 35, 37, 39, 42
 (540)



- (510) (7) stroje a obráběcí stroje; (11) přístroje a zařízení pro topení, chlazení, sušení a ventilaci (pro klimatizaci i úpravu vzduchu), tepelná čerpadla, včetně komponentů a filtrů pro tato zařízení, kondenzátory; (16) výrobky z papíru a lepenky, plakáty, fotografie, kalendáře, pohlednice, dopisní papíry, obálky, samolepky, obtisky, poznámkové bloky, desky na spisy, pořadače, tiskoviny, tištěné publikace, vzory na kopírování, knižní vazby, zeměpisné mapy, též plány měst a aglomerací, tabule reklamní z papíru nebo lepenky, prospekty, pohlednice, tiskopisy, papírové tašky, papírové kapesníky, papírové ubrusy a ubrousky, těžítka na papíry, tiskoviny, tiskopisy, časopisy, periodika, knihy, učební pomůcky, umělecké nebo ozdobné předměty z papíru, propagační předměty z výrobků ve třídě 16 (např. těžítka, tužky a psací potřeby, podložky na psaní, nálepky, nože na dopisy a papír, ubrusky, prostírání, vlaječky, záložky do knih, sáčky z papíru a plastických hmot); (35) pomoc při řízení obchodní činnosti, obchodní administrativa, kancelářské práce; (37) instalace, údržba a opravy strojů, instalace vzduchotechniky a klimatizace, instalační a servisní služby, včetně seřizování a kalibrace, dozorové služby nad stavbami a montážemi; (39) doprava, transport, skladování a manipulace se zbožím, doprava, transport a stěhování strojů a nadměrných břemen; (42) technologické služby a s nimi spojené technologické návrhy, projektování, projektová činnost, průmyslové analýzy.
- (730) **BOIS & Partners, s.r.o.**, Staňkova 18, Brno, 60200, CZ
 (740) Martin Kořistka, Karpatská P.O.BOX 8 3, Brno, 62500

- (210) **O 347266**
 (220) 09.06.2004
 (320) 09.06.2004
 (511) 39, 40, 42
 (540)



- (510) (39) odpad (doprava a skladování), voda (rozvod), voda (zásobování), automobilová doprava; (40) odpad (zpracování), voda (úprava); (42) chemické analýzy, inženýrské práce (expertízy), projektování.
- (590) Barevná
 (730) **Vodovody a kanalizace Hradec Králové, a.s.**, Víta Nejedlého 893, Hradec Králové, 50003, CZ

- (210) **O 347268**
 (220) 09.06.2004
 (320) 09.06.2004
 (511) 18, 25, 35
 (540)

DIVOKÝ BÝK

- (510) (18) kůže, imitace kůže, výrobky z těchto materiálů, které nejsou zahrnuty do jiných tříd, kůže ze zvířat, kufry a zavazadla, batohy, ruksaky, kabelky, nákupní tašky, cestovní tašky, tašky na kolečkách, veškerá kožená galanterie, spadající do této třídy, deštníky, kožená lepenka, pokrývky z kožešin, ozdoby z kůže na nábytek, potahy kožené na nábytek, pásky z kůže, pouzdra na navštívenky, cestovní obaly na oděvy, peněženky, sedlářské

výrobky, semiš, kromě semiše na čištění, slunečníky, hole, vaky na nošení dětí, vodítka, obojky na zvířata, pokrývky pro zvířata, postroje pro zvířata, reklamní kožené předměty, spadající do této třídy; (25) veškeré oděvy a oblečení, spadající do této třídy (dětské, pánské, dámské), oděvy z kůže a kožešin, oděvy z napodobenin kůže, pláštěnky, spodní prádlo, plavky, punčochy, pyžama, župany, rukavice, veškerá obuv, spadající do této třídy, sportovní obuv, podpatky pro obuv, kování pro obuv, kloboučnické zboží, čepice, kožešinové límce, opasky, pásky ke kalhotám, vaky na oděvy; (35) obchodování s výše uvedenými výrobky, pomoc při provozu a řízení obchodní činnosti, obchodní administrativa, marketingové služby, zprostředkování obchodních záležitostí (zákaznický servis, to je zajišťování odbytu, zastupování při obchodních jednáních, sjednávání obchodních podmínek), předvádění zboží, rozšiřování reklamních materiálů a vzorků zboží, zprostředkovatelská činnost v obchodu, inzertní, reklamní a propagační služby, propagační činnost prostřednictvím jakéhokoliv média, prostřednictvím telefonní sítě nebo datové sítě nebo informační sítě nebo elektronické sítě nebo komunikační sítě nebo počítačové sítě, komerční využití Internetu v oblastech komerčních internetových médií a vyhledávacích služeb, on-line inzerce.

- (730) **Hlinka Zdeněk**, Ostravská 837, Klimkovice, 74283, CZ
 (740) Ing. Pavel Nádvorník, Sokola Tůmy č. 1, Ostrava-Hulváky, 70900

- (210) **O 347279**
 (220) 09.06.2004
 (320) 09.06.2004
 (511) 9, 42
 (540)

TDM - Truck Data Memory

- (510) (9) software, přístroje a nástroje pro sledování a automatický záznam provozu motorových a nemotorových vozidel (elektronický záznamník provozu vozidla), přístroje pro satelitní určení polohy (GPS) a pro přenos informací pomocí mobilní sítě (GSM, GPRS), monitorovací zařízení, měřicí zařízení spotřeby pohonných hmot a pro vyhodnocení získaných údajů pomocí výpočetní techniky, elektronické databáze; (42) tvorba software pro přístrojové vybavení obsažené ve třídě 9, pořizování automatického provozního záznamu z provozu motorových vozidel.
- (730) **TOROLA electronic, spol. s r. o.**, Míru 1319, Frýdek - Místek, 73801, CZ

- (210) **O 347280**
 (220) 09.06.2004
 (320) 09.06.2004
 (511) 6, 19, 20, 22, 35, 37, 40
 (540)



- (510) (6) rolety vnější (kovové), zejména rolety ocelové, rolety hliníkové, bezpečnostní rolety, žaluzie kovové horizontální, zejména meziokenní, interiérové a speciální pro dvojitě a trojitě zasklená okna, markýzy kovové, zejména korbové, ramenové, výsuvné, balkónové clony, vrata garážová (sekční, rolovací, výklopná) - kovová, vrata průmyslová (sekční, sekční rychloběžná, rolovací, skládací) - kovová; (19) rolety venkovní kromě kovových a textilních, žaluzie vertikální a horizontální - nekovové, zejména žaluzie plastové či dřevěné, meziokenní, interiérové a speciální pro dvojitě a trojitě zasklená okna, s plastovými lamelami šikmé či obloukové interiérové, markýzy - nekovové, sítě proti hmyzu nekovové, (pevné, rolovací, posuvné), vrata garážová (sekční, rolovací, výklopná) - nekovová, vrata průmyslová (sekční, sekční rychloběžná, rolovací, skládací) - nekovové; (20) rolety vnitřní okenní, rolety lištové vnitřní, válce k roletám, výrobky nejmenované v jiných třídách ze dřeva, rákosu, vrbového proutí, z rohu, ratanu,

náhrazky všech těchto materiálů nebo náhrazky z plastických hmot; (22) rolety ze syntetických materiálů, rolety textilní interiérové, rolety do střešních oken syntetické nebo textilní, žaluzie lištové okenní textilní, vertikální žaluzie syntetické nebo textilní, zejména interiérové šikmé a obloukové, markýzy z textilních materiálů, markýzy ze syntetických materiálů, sítky, plachty, plachtoviny, textilní materiály ze surových vláken; (35) reklamní, inzertní a propagační činnost, pomoc při řízení obchodní činnosti, obchodní administrativa, kancelářské práce, spotřebitelské soutěže reklamního charakteru, poskytování pomoci při provozu obchodu včetně zprostředkovávání obchodních a souvisejících obchodně personálních záležitostí, organizování výstav a veletrhů komerčního charakteru, doprovodných programů a společenských akcí komerčního charakteru, správa obchodních zájmů třetích osob, vypracovávání statistických přehledů, poradenství v oblasti organizace a ekonomiky podnikání, marketing, průzkum a analýzy trhu, aranžérství, pronájem kancelářských strojů a zařízení, distribuce zboží k reklamním účelům, kopírování dokumentů, obstaravatelská a zprostředkovatelská činnost v této oblasti, direct mailing, informační servis a poradenské služby v oblasti obchodu, včetně distribuce zboží k reklamním účelům; (37) instalace, servis, údržba a opravy výrobků ve výše uvedených třídách; (40) lisování plastických hmot, zpracovávání plastů, nakládání s plasty, zpracovávání kovů, obrábění a tváření kovů, jemnomechanická montáž plastových prvků s prvky kovovými, klasická montáž plastových prvků v kombinaci s prvky kovovými - v rámci této třídy, montáž materiálů na objednávku třetí osoby.

(730) **Rečka Tibor**, Bratov Baldigarovcov 22, Nové Zámky, 94001, SK

(740) JUDr. Milan Kyjovský, Poštovská, p. p. 225 8c, Brno, 60100

(210) **O 347293**

(220) 09.06.2004

(320) 09.06.2004

(511) 30

(540)

ANYWHERE

(510) (30) instantní nudle, instantní rýžové nudle, instantní dlouhé vlasové nudle (vermicelli).

(730) **CONG TY TNHH ACECOOK VIET NAM**, 6/1B Truong Chinh, Phuong Tay Thanh, Quan Tan Phu, Thanh pho Ho Chi Minh, VN

(740) Ing. Pavel Reichel, Lopatecká 14, Praha 4, 14700

(210) **O 347300**

(220) 09.06.2004

(320) 09.06.2004

(511) 9, 37, 41

(540)



(510) (9) výherní hrací přístroje, hrací i hudební automaty, elektronická herní a tipovací zařízení, počítače a elektronické terminály; (37) instalační, opravárenské a servisní služby pro poplašné systémy a alarmy proti vloupání, výherních hracích přístrojů, elektrických strojů a zařízení, telekomunikačních zařízení; (41) provozování loterií, sázkových her, tipovacích soutěží a her, provoz heren a kasín.

(590) Barevná

(730) **Synot W, a. s.**, Vinohradská 907, Uherské Hradiště - Mařatice, 68605, CZ

(740) Václav Müller, Filipova 2016, Praha 4, 14800

(210) **O 347301**

(220) 09.06.2004

(320) 09.06.2004

(511) 9, 37, 41

(540)



(510) (9) výherní hrací přístroje, hrací i hudební automaty, elektronická herní a tipovací zařízení, počítače a elektronické terminály; (37) instalační, opravárenské a servisní služby pro poplašné systémy a alarmy proti vloupání, výherních hracích přístrojů, elektrických strojů a zařízení, telekomunikačních zařízení; (41) provozování loterií, sázkových her, tipovacích soutěží a her, provoz heren a kasín.

(590) Barevná

(730) **Synot W, a. s.**, Vinohradská 907, Uherské Hradiště - Mařatice, 68605, CZ

(740) Václav Müller, Filipova 2016, Praha 4, 14800

(210) **O 347302**

(220) 09.06.2004

(320) 09.06.2004

(511) 9, 37, 41

(540)



(510) (9) výherní hrací přístroje, hrací i hudební automaty, elektronická herní a tipovací zařízení, počítače a elektronické terminály; (37) instalační, opravárenské a servisní služby pro poplašné systémy a alarmy proti vloupání, výherních hracích přístrojů, elektrických strojů a zařízení, telekomunikačních zařízení; (41) provozování loterií, sázkových her, tipovacích soutěží a her, provoz heren a kasín.

(590) Barevná

(730) **Synot W, a. s.**, Vinohradská 907, Uherské Hradiště - Mařatice, 68605, CZ

(740) Václav Müller, Filipova 2016, Praha 4, 14800

(210) **O 347303**

(220) 09.06.2004

(320) 09.06.2004

(511) 9, 37, 41

(540)



(510) (9) výherní hrací přístroje, hrací i hudební automaty, elektronická herní a tipovací zařízení, počítače a elektronické terminály; (37) instalační, opravárenské a servisní služby pro poplašné systémy a alarmy proti vloupání, výherních hracích přístrojů, elektrických strojů a zařízení, telekomunikačních zařízení; (41) provozování loterií, sázkových her, tipovacích soutěží a her, provoz heren a kasín.

(590) Barevná

(730) **Synot W, a. s.**, Vinohradská 907, Uherské Hradiště - Mařatice, 68605, CZ

(740) Václav Müller, Filipova 2016, Praha 4, 14800

(210) **O 347304**

(220) 09.06.2004

(320) 09.06.2004

(511) 9, 37, 41
(540)



- (510) (9) výherní hrací přístroje, hrací i hudební automaty, elektronická herní a tipovací zařízení, počítače a elektronické terminály; (37) instalační, opravárenské a servisní služby pro poplašné systémy a alarmy proti vloupání, výherních hracích přístrojů, elektrických strojů a zařízení, telekomunikačních zařízení; (41) provozování loterií, sázkových her, tipovacích soutěží a her, provoz heren a kasín.
(590) Barevná
(730) **Synot W, a. s.**, Vinohradská 907, Uherské Hradiště - Mařatice, 68605, CZ
(740) Václav Müller, Filipova 2016, Praha 4, 14800

(210) **O 347311**
(220) 09.06.2004
(320) 09.06.2004
(511) 1, 4
(540)

MOTOR DOKTOR

- (510) (1) chemická přísada do motorového oleje; (4) mazací oleje, mazací tuky do motorů.
(730) **DRIVE CZ s. r. o.**, Palackého 442, Turnov, 51101, CZ

(210) **O 347312**
(220) 09.06.2004
(320) 09.06.2004
(511) 30
(540)



- (510) (30) instantní nudle, instantní rýžové nudle, instantní dlouhé vlasové nudle (vermicelli).
(590) Barevná
(730) **CONG TY TNHH ACECOOK VIET NAM**, 6/1B Truong Chinh, Phuong Tay Thanh, Quan Tan Phu, Thanh pho Ho Chi Minh, VN
(740) Ing. Pavel Reichel, Lopatecká 14, Praha 4, 14700

(210) **O 347314**
(220) 09.06.2004
(320) 09.06.2004
(511) 7, 16, 28
(540)

CONCURRENT

- (510) (7) sáčky pro vysavače filtrační; (16) blahopřání, blahopřání hudební, blány rozmnožovací, bloky papírnické výrobky, brožury, bublinkové obaly z umělých hmot, celofán na balení celulové folie, číslačky, děrovačky - kancelářské potřeby, desky papírnické výrobky, desky psací i s klipem, desky na dokumenty (šanon, pořadače), dopisní papír, etikety papírové a plastové, figurky (sošky) z papírové hmoty, filtrační materiály (papír), filtry kávové papírové, hliníkové folie na balení potravin, folie viskózní z regenerované celulózy a umělých hmot na balení, formuláře, stojany na fotografie, grafické reprodukcce, gumičky (kancelářské potřeby), guma na mazání, hmota papírová (papír - mašé), houbičky navlhčovací (kancel. potřeby), kalendáře také trhací, kancelářské potřeby kromě nábytku, kancelářské sponky, kapesníky papírové, karton a výrobky z kartonu, kartotéční lístky, karty, katalogy, krabice, knihy (účetní, alba, jiné), klovatina (lepidla), kancelářská nebo pro domácnost,

vzory na kopírování, korektory tekuté a páskové (kancel. potřeby), kornouty papírové, krabice papírové nebo lepenkové, krabice na poštu, kryty papírové na květináče a květiny, výrobky z lepenky, lepenkové roury, lepicí pásy pro kancel. potřeby a domácnost, lepidla pro kancel. účely a domácnost, mapy, mašle papírové, obálky (papírnické výrobky), obaly na lahve lepenkové nebo papírové, obaly na spisy, obtisky, sáčky na odpadky, oznámení papírenské výrobky, papír, papír balící a dopisní, papír kopírovací (pauzovací), papír pro kopírování, psaní, toaletní, úhlový papírové prostírání a archy, papírové podložky pod sklenice, papírové ubrousky a ubrusy, pouzdra na doklady, pera (kancel. potřeby), podložky psací, na stůl papírové, pod sklenice, podušky razítkovací, pohlednice, pořadače (kancel. potř., spisové obaly, šanon) na dokumenty) poutače a stojany z papíru nebo lepenky, pravítka, psací potřeby a soupravy, sáčky jako obaly z papíru nebo umělých hmot, sešity, seznamy (rejstříky), skicárky a náčrtníky, školní potřeby, tiskopisy, tisky a tištěné publikace, tuhy do tužek, tužky, ubrousky i na odličování a kosmetické, též toaletní, folie na balení z umělé hmoty, vazby knihařské, vlajky papírové, výrobky papírenské, záložky do knih, zápisníky (notesy); (28) hry (stolní, společenské, elektronické apod.) a hračky, vánoční ozdoby.

(730) **HIT CZ s. r. o. PODEBRADSKÁ PAPIRNA**, U Bažantnice 983, Poděbrady, 29001, CZ

(210) **O 347315**
(220) 09.06.2004
(320) 09.06.2004
(511) 7, 16, 28
(540)

SLUNY

- (510) (7) sáčky pro vysavače filtrační; (16) blahopřání, blahopřání hudební, blány rozmnožovací, bloky papírnické výrobky, brožury, bublinkové obaly z umělých hmot, celofán na balení celulové folie, číslačky, děrovačky - kancelářské potřeby, desky papírnické výrobky, desky psací i s klipem, desky na dokumenty (šanon, pořadače), dopisní papír, etikety papírové a plastové, figurky (sošky) z papírové hmoty, filtrační materiály (papír), filtry kávové papírové, hliníkové folie na balení potravin, folie viskózní z regenerované celulózy a umělých hmot na balení, formuláře, stojany na fotografie, grafické reprodukcce, gumičky (kancelářské potřeby), guma na mazání, hmota papírová (papír-mašé), houbičky navlhčovací (kancel. potřeby), kalendáře také trhací, kancelářské potřeby kromě nábytku, kancelářské sponky, kapesníky papírové, karton a výrobky z kartonu, kartotéční lístky, karty, katalogy, krabice, knihy (účetní, alba, jiné), klovatina (lepidla), kancelářská nebo pro domácnost, vzory na kopírování, korektory tekuté a páskové (kancel. potřeby), kornouty papírové, krabice papírové nebo lepenkové, krabice na poštu, kryty papírové na květináče a květiny, výrobky z lepenky, lepenkové roury, lepicí pásy pro kancel. potřeby a domácnost, lepidla pro kancel. účely a domácnost, mapy, mašle papírové, obálky (papírnické výrobky), obaly na lahve lepenkové nebo papírové, obaly na spisy, obtisky, sáčky na odpadky, oznámení papírenské výrobky, papír, papír balící a dopisní, papír kopírovací (pauzovací), papír pro kopírování, psaní, toaletní, úhlový papírové prostírání a archy, papírové podložky pod sklenice, papírové ubrousky a ubrusy, pouzdra na doklady, pera (kancel. potřeby), podložky psací, na stůl papírové, pod sklenice, podušky razítkovací, pohlednice, pořadače (kancel. potřeby), spisové obaly, šanon) na dokumenty) poutače a stojany z papíru nebo lepenky, pravítka, psací potřeby a soupravy, sáčky jako obaly z papíru nebo umělých hmot, sešity, seznamy (rejstříky), skicárky a náčrtníky, školní potřeby, tiskopisy, tisky a tištěné publikace, tuhy do tužek, tužky, ubrousky i na odličování a kosmetické, též toaletní, folie na balení z umělé hmoty, vazby knihařské, vlajky papírové, výrobky papírenské, záložky do knih, zápisníky (notesy); (28) hry (stolní, společenské, elektronické apod.) a hračky, vánoční ozdoby.

(730) **HIT CZ s.r.o. PODEBRADSKÁ PAPIRNA**, U Bažantnice 983, Poděbrady, 29001, CZ

(210) **O 347320**
(220) 09.06.2004
(320) 09.06.2004
(511) 3

- (540) **BIMAT**
 (510) (3) prací prostředky, aviváže, prostředky na skvrny, mycí pasty, přípravky pro čištění, leštění, broušení, mýdla a saponáty, prací prášek, přípravky na bělení, kosmetické výrobky.
 (730) **Bílek František**, Čerňovice 75, 33036, CZ

- (210) **O 347322**
 (220) 09.06.2004
 (320) 09.06.2004
 (511) 3
 (540)



- (510) (3) mycí, prací, čistící a kosmetické prostředky, prací prášky, avivážní prostředky.
 (590) Barevná
 (730) **Penny Market s.r.o.**, Jirny 353, Praha - východ, 25090, CZ
 (740) JUDr. Miroslav Kupka, Spalova 2261, Rakovník, 26901

- (210) **O 347323**
 (220) 09.06.2004
 (320) 09.06.2004
 (511) 9, 16, 38, 41
 (540)



- (510) (9) publikace a časopisy v elektronické podobě; (16) tiskárenské výrobky, časopisy, periodika; (38) šíření elektronických publikací pomocí internetu; (41) vydavatelství, tvorba elektronických publikací.
 (590) Barevná
 (730) **Slovanský ústav Akademie věd České republiky**, Valentinská 1, Praha 1 - Staré Město, 11000, CZ

- (210) **O 347324**
 (220) 10.06.2004
 (320) 10.06.2004
 (511) 9, 16, 35, 38, 41
 (540)

RANČ U ZELENÉ SEDMY

- (510) (9) veškeré nosiče informací v rozsahu třídy 9; (16) tiskoviny, periodické a neperiodické publikace, např. knihy a časopisy, katalogy, plakáty, fotografie, kalendáře, samolepky; (35) propagační, reklamní a inzertní činnost; (38) vysílání televizních programů; (41) tvorba televizních programů, výchovná a zábavní činnost, školení, kulturní a sportovní aktivity, soutěže pro veřejnost, vydavatelská a nakladatelská činnost, výroba audiovizuálních programů.
 (730) **Česká televize**, Na Hřebenech II., Praha 4 - Kavčí hory, 14070, CZ

- (210) **O 347325**
 (220) 10.06.2004
 (320) 10.06.2004
 (511) 9, 16, 35, 38, 41
 (540)

JOSEF A LY

- (510) (9) veškeré nosiče informací v rozsahu třídy 9; (16) tiskoviny, periodické a neperiodické publikace, např. knihy a časopisy, katalogy, plakáty, fotografie, kalendáře, samolepky; (35) propagační, reklamní a inzertní činnost; (38) vysílání televizních programů; (41) tvorba televizních programů, výchovná a zábavní

- činnost, školení, kulturní a sportovní aktivity, soutěže pro veřejnost, vydavatelská a nakladatelská činnost.
 (730) **Česká televize**, Na Hřebenech II., Praha 4 - Kavčí hory, 14070, CZ

- (210) **O 347337**
 (220) 10.06.2004
 (320) 10.06.2004
 (511) 29, 30
 (540)

VITTOCREAM

- (510) (29) mléčné výrobky a přípravky, zejména sušená smetana, mléko do kávy a čaje, náhražky smetany a mléka do kávy a čaje; (30) přípravky, zejména instantní směsi pro přípravu nápojů a jídel, například kávy, čokoládových a mléčných nápojů, vše nezařazené v jiných třídách.
 (730) **VITTO TEA BOARD, s. r. o.**, U Habrovky 247/11, Praha 4, 14000, CZ
 (740) ing. Petr Soukup, Švédská 3, Olomouc, 77200

- (210) **O 347338**
 (220) 10.06.2004
 (320) 10.06.2004
 (511) 30
 (540)

VITTOCIKOR

- (510) (30) přípravky, zejména instantní směsi pro přípravu nápojů a jídel, například kávy, čokoládových a mléčných nápojů, vše nezařazené v jiných třídách.
 (730) **VITTO TEA BOARD, s. r. o.**, U Habrovky 247/11, Praha 4, 14000, CZ
 (740) ing. Petr Soukup, Švédská 3, Olomouc, 77200

- (210) **O 347339**
 (220) 10.06.2004
 (320) 10.06.2004
 (511) 29, 30
 (540)

HAPPY MILK

- (510) (29) mléčné výrobky a přípravky, zejména sušená smetana a mléko do kávy a čaje, náhražky smetany a mléka do kávy a čaje; (30) přípravky, zejména instantní směsi pro přípravu nápojů a jídel, například kávy, čokoládových a mléčných nápojů, vše nezařazené v jiných třídách.
 (730) **VITTO TEA BOARD, s. r. o.**, U Habrovky 247/11, Praha 4, 14000, CZ
 (740) ing. Petr Soukup, Švédská 3, Olomouc, 77200

- (210) **O 347343**
 (220) 10.06.2004
 (320) 10.06.2004
 (511) 6
 (540)



- (510) (6) spojovací kovové výrobky a materiály.
 (730) **METALCOM Kutná Hora a.s.**, Karlov 196, Kutná Hora, 28418, CZ

- (210) **O 347344**
 (220) 10.06.2004
 (320) 10.06.2004
 (511) 35, 36, 39

- (540) „everywhere on time“
 (730) **Barták Jaroslav Ing.**, Malátova 1/91, Praha 5 - Smíchov, 15000, CZ

- (510) (35) zprostředkovatelská činnost v oblasti obchodu, jednatelství pro vývoz a dovoz; (36) celní jednatelství, zprostředkovatelská činnost v oblasti celního jednatelství; (39) silniční motorová doprava tuzemská, silniční motorová doprava mezinárodní, skladiště - skladování, mezinárodní zasilatelství, pronájem motorových vozidel, půjčování motorových vozidel, zprostředkovatelská činnost v oblasti autodopravy, přepravy zboží, skladů a skladování, mezinárodního zasilatelství, pronájmu a půjčování vozidel.
 (730) **Ing. Petr Prokop - JIPOCAR**, Rantířovská 284, Jihlava, 58605, CZ

- (210) **O 347353**
 (220) 10.06.2004
 (320) 10.06.2004
 (511) 7, 9, 42
 (540)



- (510) (7) stroje a obráběcí stroje; (9) přístroje a nástroje pro vážení, měření, přístroje a nástroje pro regulaci nebo řízení elektrického proudu; (42) návrh a vývoj počítačového hardwaru a softwaru.
 (730) **DITES spol. s r.o.**, Čs. legií 740/15, Teplice, 41501, CZ

- (210) **O 347355**
 (220) 10.06.2004
 (320) 10.06.2004
 (511) 9, 16, 35, 36
 (540)

MYLEAS

- (510) (9) počítačky, třídičky a balíčky bankovek a mincí, ověřovače pravosti platidel, platební terminály; (16) obálovací stroje, frankovací (výplatní) stroje; (35) pronájem výše uvedených kancelářských strojů a zařízení; (36) leasing výše uvedených kancelářských strojů a zařízení.
 (730) **Barták Jaroslav Ing.**, Malátova 1/91, Praha 5 - Smíchov, 15000, CZ

- (210) **O 347356**
 (220) 10.06.2004
 (320) 10.06.2004
 (511) 9, 16, 35, 36
 (540)

OPTILEAS

- (510) (9) počítačky, třídičky a balíčky bankovek a mincí, ověřovače pravosti platidel, platební terminály; (16) obálovací stroje, frankovací (výplatní) stroje; (35) pronájem výše uvedených kancelářských strojů a zařízení; (36) leasing výše uvedených kancelářských strojů a zařízení.
 (730) **Barták Jaroslav Ing.**, Malátova 1/91, Praha 5 - Smíchov, 15000, CZ

- (210) **O 347357**
 (220) 10.06.2004
 (320) 10.06.2004
 (511) 7, 9, 16, 35, 36, 37
 (540)

MYRENT

- (510) (7) skartovací a vázací stroje; (9) počítačky, třídičky a balíčky bankovek a mincí, ověřovače pravosti platidel, platební

terminály; (16) obálovací stroje, frankovací (výplatní) stroje; (35) pronájem výše uvedených kancelářských strojů a zařízení; (36) leasing výše uvedených kancelářských strojů a zařízení; (37) servis výše uvedených zařízení.

- (730) **Barták Jaroslav Ing.**, Malátova 1/91, Praha 5 - Smíchov, 15000, CZ

- (210) **O 347358**
 (220) 10.06.2004
 (320) 10.06.2004
 (511) 7, 9, 16, 35, 36, 37
 (540)

ULTIRENT

- (510) (7) skartovací a vázací stroje; (9) počítačky, třídičky a balíčky bankovek a mincí, ověřovače pravosti platidel, platební terminály; (16) obálovací stroje, frankovací (výplatní) stroje; (35) pronájem výše uvedených kancelářských strojů a zařízení; (36) leasing výše uvedených kancelářských strojů a zařízení; (37) servis výše uvedených zařízení.
 (730) **Barták Jaroslav Ing.**, Malátova 1/91, Praha 5 - Smíchov, 15000, CZ

- (210) **O 347359**
 (220) 10.06.2004
 (320) 10.06.2004
 (511) 9, 16, 35, 36
 (540)

ULTILEAS

- (510) (9) počítačky, třídičky a balíčky bankovek a mincí, ověřovače pravosti platidel, platební terminály; (16) obálovací stroje, frankovací (výplatní) stroje; (35) pronájem výše uvedených kancelářských strojů a zařízení; (36) leasing výše uvedených kancelářských strojů a zařízení.
 (730) **Barták Jaroslav Ing.**, Malátova 1/91, Praha 5 - Smíchov, 15000, CZ

- (210) **O 347360**
 (220) 10.06.2004
 (320) 10.06.2004
 (511) 7, 9, 16, 35, 36, 37
 (540)

OPTIRENT

- (510) (7) skartovací a vázací stroje; (9) počítačky, třídičky a balíčky bankovek a mincí, ověřovače pravosti platidel, platební terminály; (16) obálovací stroje, frankovací (výplatní) stroje; (35) pronájem výše uvedených kancelářských strojů a zařízení; (36) leasing výše uvedených kancelářských strojů a zařízení; (37) servis výše uvedených zařízení.
 (730) **Barták Jaroslav Ing.**, Malátova 1/91, Praha 5 - Smíchov, 15000, CZ

- (210) **O 347362**
 (220) 10.06.2004
 (320) 10.06.2004
 (511) 7, 9, 16, 35, 37
 (540)

ALBACON

- (510) (7) skartovací a vázací stroje; (9) počítačky, třídičky a balíčky bankovek a mincí, ověřovače pravosti platidel, platební terminály, software; (16) obálovací stroje, frankovací (výplatní) stroje; (35) pronájem výše uvedených zařízení; (37) servis uvedených zařízení.
 (730) **Barták Jaroslav Ing.**, Malátova 1/91, Praha 5 - Smíchov, 15000, CZ

- (210) **O 347363**
 (220) 10.06.2004
 (320) 10.06.2004
 (511) 5, 29, 30
 (540)

KOUZLO KVĚTIN

- (510) (5) dietní potravinářské produkty a nápoje pro léčebné účely, zvláště pak káva, nápoje na bázi kávy, kávové extrakty, instantní káva, kávové náhražky, kávové směsi a kávové náhražky, směsi kávy, mléka v prášku a kávových náhražek, směsi kávy, cereálií, ovoce a koření, čaj, nápoje na bázi čaje, čajové výtažky, čajové náhražky, kakao, nápoje na bázi kakaa, čokoláda a čokoládové

výtažky v práškové, granulované nebo tekuté podobě; (29) maso, ryby, drůbež a zvěřina, masové extrakty, konzervované, sušené a vařené ovoce a zelenina, marmelády, želé a džemy, vejce, mléko, nápoje na bázi mléka, mléčné výrobky, jedlé oleje a tuky; (30) káva také káva ve filtračním balení, nápoje na bázi kávy, kávové extrakty, instantní káva, kávové náhražky, kávové směsi a kávové náhražky, směsi kávy, mléka v prášku a kávových náhražek, káva obsahující cereálie, ovoce a koření, čaj, nápoje na bázi čaje, čajové výtažky, čajové náhražky, kakao, nápoje na bázi kakaa, čokoláda a čokoládové extrakty v práškové, granulované nebo tekuté formě, cukr, rýže, tapioka, ságo, mouka a přípravky z cereálií, chléb, suchary, sušenky, dorty, moučníky, keksy, zákusky, vdolky, sladké pečivo, čajové pečivo, pečivo a cukrovinky, zmrzlina, med, melasa, sirupy, droždí, prášky do pečiva, sůl, hořčice, pepř, ocet, omáčky a salátové dressingy, koření, byliny pro přípravu (výrobu) nápojů, bylinné směsi pro přípravu (výrobu) nápojů, směsi převážně sestávající z bylin s přidaným sušeným ovocem pro přípravu (výrobu) nápojů, bylinné vývary, odvary a koncentráty pro jiné než léčebné účely, zmrzlina.

(730) SARA LEE / DE N. V., Vleutensevaart 100, Utrecht, NL
(740) JUDr. Jarmila Traplová, Přístavní 24, Praha 7, 17000

(210) O 347374
(220) 11.06.2004
(320) 11.06.2004
(511) 6, 19, 35
(540)



(510) (6) roletové systémy, žaluzie, vrata, dveře, markýzy, vše v rámci této třídy; (19) okna nekovová, markýzy nekovové; (35) zprostředkovatelská, konzultační a poradenská činnost v oblasti obchodu, reklama, propagace, inzerce a poskytování obchodních informací prostřednictvím všech druhů médií, marketing.
(590) Barevná
(730) Koutenský Tomáš, Zahradní 1054, Vlašim, 25801, CZ
(740) Ing. Michal Jupa, Na Baních 1385, Praha 5 - Zbraslav, 15600

(210) O 347375
(220) 11.06.2004
(320) 11.06.2004
(511) 16, 35, 41, 42
(540)

WANA

(510) (16) tiskárenské výrobky a tiskoviny všeho druhu, periodický a neperiodický tisk, zejména časopisy, noviny, knihy, prospekty, plakáty, fotografie, pohlednice, dopisnice, kalendáře, knihařské výrobky, potřeby pro knižní vazby, propagační materiály a předměty z papíru a plastů v rámci této třídy, zejména brožury, letáky, obtisky, obalový materiál z papíru a plastů v rámci této třídy, papírenské zboží; (35) zprostředkovatelská, konzultační a poradenská činnost v oblasti obchodu, reklama, propagace, inzerce a poskytování obchodních informací prostřednictvím všech druhů médií, marketing; (41) nakladatelská a vydavatelská činnost, obstaravatelská a zprostředkovatelská činnost v tomto oboru; (42) grafické a polygrafické služby všeho druhu, odborná obstaravatelská a zprostředkovatelská činnost v tomto oboru.
(730) Marenčák Milan RNDr., Neustupného 1730, Praha 5, 15500, CZ
(740) Ing. Michal Jupa, Na Baních 1385, Praha 5 - Zbraslav, 15600

(210) O 347376
(220) 11.06.2004
(320) 11.06.2004
(511) 11
(540)

LOGOthem

(510) (11) přístroje pro topení a výrobu teplé vody užitkové, bytové stanice pro decentralizovanou přípravu teplé vody a individuální

regulaci vytápění v bytě, související armatury, řídicí, regulační a bezpečnostní prvky.

(730) MEIBES, s.r.o., V Domově 22, Praha 3, 13000, CZ
(740) Marcela Valtrová, Školní 1238, Černošice, 25228

(210) O 347377
(220) 11.06.2004
(320) 11.06.2004
(511) 11, 37, 40
(540)

MEIBES

(510) (11) komponenty a systémy pro topení, armatury do kotelen, flexibilní hadice, radiátorové armatury, regulační ventily, uzavírací armatury, řídicí, regulační a bezpečnostní prvky související s vytápěním; (37) služby opravářské a instalační v oblasti vytápěcí techniky; (40) zpracování a úpravy flexibilních hadic tlakem.

(730) MEIBES, s.r.o., V Domově 22, Praha 3, 13000, CZ
(740) Marcela Valtrová, Školní 1238, Černošice, 25228

(210) O 347378
(220) 11.06.2004
(320) 11.06.2004
(511) 11, 37, 40
(540)



(510) (11) komponenty a systémy pro topení, armatury do kotelen, flexibilní hadice, radiátorové armatury, regulační ventily, uzavírací armatury, řídicí, regulační a bezpečnostní prvky související s vytápěním; (37) služby opravářské a instalační v oblasti vytápěcí techniky; (40) zpracování a úpravy flexibilních hadic tlakem.

(590) Barevná
(730) MEIBES, s.r.o., V Domově 22, Praha 3, 13000, CZ
(740) Marcela Valtrová, Školní 1238, Černošice, 25228

(210) O 347379
(220) 11.06.2004
(320) 11.06.2004
(511) 11
(540)



(510) (11) přístroje pro topení a výrobu teplé vody užitkové, bytové stanice pro decentralizovanou přípravu teplé vody a individuální regulaci vytápění v bytě, související armatury, řídicí, regulační a bezpečnostní prvky.

(590) Barevná
(730) MEIBES, s.r.o., V Domově 22, Praha 3, 13000, CZ
(740) Marcela Valtrová, Školní 1238, Černošice, 25228

(210) O 347380
(220) 11.06.2004
(320) 11.06.2004
(511) 35, 37, 38, 41, 42

- (540)
- 
- (730) kancelářské stroje a přístroje, registrační pokladny, součástí a příslušenství k výše uvedeným strojům a přístrojům, elektronické integrované obvody, mikrosoustavy; (16) tiskoviny, reklamní, propagační a informační materiály, obaly papírové a z plastů, jinde neuvedené obaly a tašky z papíru a plastů; (37) instalační služby, montážní činnost.
- (730) **JABLOTRON s. r. o.**, Pod Skalkou 4567/33, Jablonec nad Nisou, 46601, CZ
- (740) Kamil Kolátor, Lučanská 5, Jablonec nad Nisou, 46602

- (510) (35) automatizované, hromadné zpracování dat, zprostředkovatelské obchodní služby v informačních, telekomunikačních či jiných sítích, zejména v internetu; (37) servis a opravy počítačů a dalších zařízení výpočetní techniky; (38) služby zabezpečující audiovizuální komunikaci prostřednictvím informačních a telekomunikačních sítí, např. internetem apod., rozšiřování, přenos a zveřejňování informací, dat, nabídek a zpráv prostřednictvím informačních a telekomunikačních sítí, zejména internetu, služby zabezpečující audiovizuální komunikaci prostřednictvím informačních a telekomunikačních sítí, zejména internetem, poradenství v oblasti komunikace; (41) školicí a vzdělávací činnosti a služby, pořádání kurzů v oblasti výpočetní techniky; (42) výzkum a vývoj software, tvorba a zhotovování software pro třetí osoby, poradenství v oblasti výpočetní techniky a informatiky, tvorba programových projektů, tvorba informačních databází, inženýrsko - technická činnost v oblasti počítačů a software, tvorba multimediálních dokumentů, prezentací, aplikací a katalogů, konstrukce www stránek, řešení www serverů.
- (730) **Válal Ivo**, Slavičky 5, Vladislav, 67501, CZ

- (210) **O 347384**
 (220) 11.06.2004
 (320) 11.06.2004
 (511) 9, 16, 37
 (540)



- (510) (9) aparáty a přístroje elektrické, optické, pro záznam a reprodukci zvuku, obrazu, signalizaci, kontrolu, tištěné obvody, tištěné obvodové desky, tištěné spoje, přístroje pro zpracování informací, stroje a přístroje na automatické zpracování dat, jiné kancelářské stroje a přístroje, registrační pokladny, součástí a příslušenství k výše uvedeným strojům a přístrojům, elektronické integrované obvody, mikrosoustavy; (16) tiskoviny, reklamní, propagační a informační materiály, obaly papírové a z plastů, jinde neuvedené obaly a tašky z papíru a plastů; (37) instalační služby, montážní činnost.
- (730) **JABLOTRON s. r. o.**, Pod Skalkou 4567/33, Jablonec nad Nisou, 46601, CZ
- (740) Kamil Kolátor, Lučanská 5, Jablonec nad Nisou, 46602

- (210) **O 347385**
 (220) 11.06.2004
 (320) 11.06.2004
 (511) 9, 16, 37
 (540)



- (510) (9) aparáty a přístroje elektrické, optické, pro záznam a reprodukci zvuku, obrazu, signalizaci, kontrolu, tištěné obvody, tištěné obvodové desky, tištěné spoje, přístroje pro zpracování informací, stroje a přístroje na automatické zpracování dat, jiné

- (210) **O 347387**
 (220) 11.06.2004
 (320) 11.06.2004
 (511) 9, 16, 37
 (540)



- (510) (9) aparáty a přístroje elektrické, optické, pro záznam a reprodukci zvuku, obrazu, signalizaci, kontrolu, tištěné obvody, tištěné obvodové desky, tištěné spoje, přístroje pro zpracování informací, stroje a přístroje na automatické zpracování dat, jiné kancelářské stroje a přístroje, registrační pokladny, součástí a příslušenství k výše uvedeným strojům a přístrojům, elektronické integrované obvody, mikrosoustavy; (16) tiskoviny, reklamní, propagační a informační materiály, obaly papírové a z plastů, jinde neuvedené obaly a tašky z papíru a plastů; (37) instalační služby, montážní činnost.
- (730) **JABLOTRON s. r. o.**, Pod Skalkou 4567/33, Jablonec nad Nisou, 46601, CZ
- (740) Kamil Kolátor, Lučanská 5, Jablonec nad Nisou, 46602

- (210) **O 347389**
 (220) 11.06.2004
 (320) 11.06.2004
 (511) 35, 36, 37, 42
 (540)



- (510) (35) pomoc při řízení obchodní činnosti, obchodní administrativa, kancelářské práce; (36) pojištění, služby finanční, služby peněžní, služby nemovitostní; (37) stavebnictví, opravy, instalační služby; (42) vědecké a technologické služby a s nimi spojený výzkum a návrhy, průmyslové analýzy a výzkum, návrh a vývoj počítačového hardwaru a softwaru, právní služby.
- (730) **Simply s.r.o.**, Rybná-Burzovní palác 682/14, Praha 1 - Staré Město, 11005, CZ

- (210) **O 347390**
 (220) 11.06.2004
 (320) 11.06.2004
 (511) 35, 36, 37, 42
 (540)



- (510) (35) propagační činnost, reklama, pomoc při řízení obchodní činnosti, obchodní administrativa, kancelářské práce; (36)

pojištění, služby finanční, služby peněžní, služby nemovitostní; (37) stavebnictví, opravy, instalační služby; (42) vědecké a technologické služby a s nimi spojený výzkum a návrhy, průmyslové analýzy a výzkum, návrh a vývoj počítačového hardwaru a softwaru, právní služby.

(730) **Simply s.r.o.**, Rybná 682/14, Praha 1, 11005, CZ

(210) **O 347398**

(220) 11.06.2004

(320) 11.06.2004

(511) 35, 36, 42

(540) **Vidíme i to, co vy nevidíte.**

(510) (35) reklamní činnost a marketing; (36) činnost podnikatelských, finančních, organizačních a ekonomických poradců; (42) výzkum a vývoj v oblasti přírodních a technických věd, příprava a zpracování technických návrhů, tvorba a poskytování software v rámci této třídy.

(730) **Racionalizační agentura s. r. o.**, Švihovská 12, Plzeň, 30100, CZ

(740) JUDr. Miroslav Kupka, Spalova 2261, Rakovník, 26901

(210) **O 347399**

(220) 11.06.2004

(320) 11.06.2004

(511) 35, 36, 42

(540) **Wir sehen auch das, was Sie nicht sehen.**

(510) (35) reklamní činnost a marketing; (36) činnost podnikatelských, finančních, organizačních a ekonomických poradců; (42) výzkum a vývoj v oblasti přírodních a technických věd, příprava a zpracování technických návrhů, tvorba a poskytování software v rámci této třídy.

(730) **Racionalizační agentura s. r. o.**, Švihovská 12, Plzeň, 30100, CZ

(740) JUDr. Miroslav Kupka, Spalova 2261, Rakovník, 26901

(210) **O 347404**

(220) 11.06.2004

(320) 11.06.2004

(511) 35, 36, 39

(540) **CAVLAS**

(510) (35) provádění veřejných dražeb, činnost organizačních a ekonomických poradců, zprostředkovatelská činnost v oblasti obchodu; (36) činnost realitní kanceláře, nákup a prodej nemovitostí, oceňování nemovitostí a podniků, konzultační a poradenská činnost v oblasti nemovitostí; (39) pronájem automobilů a motocyklů.

(730) **GAVLAS, s.r.o.**, Dušní 10, Praha 1, 11000, CZ

(740) Ing. Jiří Král, Štěpánská 45, Praha 1, 11000

(210) **O 347406**

(220) 11.06.2004

(320) 11.06.2004

(511) 35, 36, 39

(540) **GALAS**

(510) (35) provádění veřejných dražeb, činnost organizačních a ekonomických poradců, zprostředkovatelská činnost v oblasti obchodu; (36) činnost realitní kanceláře, nákup a prodej nemovitostí, oceňování nemovitostí a podniků, konzultační a poradenská činnost v oblasti nemovitostí; (39) pronájem automobilů a motocyklů.

(730) **GAVLAS, s.r.o.**, Dušní 10, Praha 1, 11000, CZ

(740) Ing. Jiří Král, Štěpánská 45, Praha 1, 11000

(210) **O 347407**

(220) 11.06.2004

(320) 11.06.2004

(511) 35, 36, 39

(540) **GALLAS**

(510) (35) provádění veřejných dražeb, činnost organizačních a ekonomických poradců, zprostředkovatelská činnost v oblasti

obchodu; (36) činnost realitní kanceláře, nákup a prodej nemovitostí, oceňování nemovitostí a podniků, konzultační a poradenská činnost v oblasti nemovitostí; (39) pronájem automobilů a motocyklů.

(730) **GAVLAS, s.r.o.**, Dušní 10, Praha 1, 11000, CZ

(740) Ing. Jiří Král, Štěpánská 45, Praha 1, 11000

(210) **O 347408**

(220) 11.06.2004

(320) 11.06.2004

(511) 35, 36, 39

(540)

GAULAS

(510) (35) provádění veřejných dražeb, činnost organizačních a ekonomických poradců, zprostředkovatelská činnost v oblasti obchodu; (36) činnost realitní kanceláře, nákup a prodej nemovitostí, oceňování nemovitostí a podniků, konzultační a poradenská činnost v oblasti nemovitostí; (39) pronájem automobilů a motocyklů.

(730) **GAVLAS, s.r.o.**, Dušní 10, Praha 1, 11000, CZ

(740) Ing. Jiří Král, Štěpánská 45, Praha 1, 11000

(210) **O 347429**

(220) 11.06.2004

(320) 11.06.2004

(511) 9, 35, 41, 42

(540)

dagis

(510) (9) přístroje pro zpracování informací, počítače, software, elektronické počítačové informační a řídicí systémy, nosiče dat v elektronické podobě a zvukově-obrazové záznamy v magnetické nebo v elektronické podobě, příslušenství k výpočetní technice spadající do této třídy, přístroje pro záznam, převod a reprodukci zvuku/obrazu, přístroje telekomunikační techniky, baterie, elektročástky všeho druhu, elektrické vodiče, přístroje pro měření a regulaci, vážení, kontrolu a signalizaci, přístroje optické, vědecké aparáty a přístroje pro vedení, výrobu, přepínání, přeměnu, akumulaci, regulaci nebo řízení elektrického proudu; (35) automatizované zpracování, vedení a vyhledávání dat, systemizace informací v počítačových databázích, poskytování obchodních a podnikatelských informací; (41) pořádání odborných kurzů, školení a seminářů; (42) tvorba počítačového software - programování počítačů, zhotovování software všeho druhu na zakázku, výzkum, vývoj a projektování software, počítačové analýzy, regenerace počítačových dat, pronájem software, správa počítačových sítí, poradenství a konzultace v oblasti hardware a software, inženýring, technické projektování a analýzy, tvorba technické dokumentace, konstrukční a designerská činnost.

(730) **DAGIS a. s.**, Beranových 65, Praha 9, 19900, CZ

(740) Ing. Jiří Střelák, Pařížská 17, Praha 1, 11000

(210) **O 347430**

(220) 11.06.2004

(320) 11.06.2004

(511) 22, 25, 28

(540)

RAVELTIK

(510) (22) lana, provazy z textilních vláken surových nebo umělých, stany, plachty, síť; (25) oděvy a obuv; (28) sportovní vybavení a potřeby spadající do této třídy, zejména vybavení pro horolezce.

(730) **RAVELTIK, s. r. o.**, Kolšov 170, Sudkov, 78821, CZ
(740) Ing. Jiří Střelák, Pařížská 17, Praha 1, 11000

(210) **O 347432**
(220) 11.06.2004
(320) 11.06.2004
(511) 16, 35, 41
(540)



(510) (16) polygrafické výrobky, časopisy, periodika, publikace; (35) propagační činnost, reklama, podnikové poradenství a obchodní management, zprostředkovatelská činnost v oblasti obchodu a služeb, průzkum trhu, marketing obchodní a podnikatelský průzkum, pořádání komerčních výstav, přehlídek a podobných akcí; (41) vydavatelská a nakladatelská činnost, pořádání konferencí, seminářů, školení, pořádání veletrhů, organizování sportovních soutěží.

(730) **Centers Europe s. r. o.**, Husitská 36, Praha 3, 13000, CZ

(210) **O 347433**
(220) 11.06.2004
(320) 11.06.2004
(511) 35, 36, 41
(540)



(510) (35) propagační činnost, pomoc při řízení obchodní činnosti, obchodní administrativa, kancelářské práce; (36) pojištění, služby finanční, služby peněžní, služby nemovitostní; (41) výchova, vzdělávání, zábava, sportovní a kulturní aktivity.
(730) **CHIRŠ Česká republika s.r.o.**, Milady Horákové 101/64, Praha 6, 16000, CZ

(210) **O 347441**
(220) 14.06.2004
(320) 14.06.2004
(511) 32, 33
(540)



(510) (32) piva, minerální vody, šumivé nápoje a jiné nápoje nealkoholické, nápoje a šťávy ovocné; (33) alkoholické nápoje (s výjimkou pív).
(730) **Plzeňský Prazdroj, a.s.**, U Prazdroje 7, Plzeň, 30497, CZ

(210) **O 347444**
(220) 14.06.2004
(320) 14.06.2004
(511) 6, 19, 21

(540)



(510) (6) kovové stavební materiály, kovové konstrukce, kovové stavební výrobky jako je stavební a armovací železo, rámy dveří a oken, dveře, vrata, sloupy, ploty, zábradlí, brány, překlady, traverzy, litinové odpadní trubky, odbočky a tvarovky, kovové trubky, trubková šroubení a trubkové fitinky, plotové pletivo a drátěné stavební a omítkové pletivo, prefabrikované železobetonové prvky; (19) nekovové stavební materiály, zejména betonové a cementové stavební výrobky, cihly hliněné, cementové a šamotové, tvárnice, cihlové bloky, překlady, nekovové panely na zdivo, stropní prvky, hurdisky, stavební prvky z armovaného betonu, jako jsou železobetonové překlady, betonové trubky, tvarovky a odbočky, skruže, plotové sloupky železobetonové, obrubníky, betonové prahy a desky, betonové okenní sloupky, pražce a traverzy, dekorativní předměty z betonu, sádra, sádkokarton, cement, beton, stavební pojiva, pisky, šterk, stavební sklo, kámen, kameninové roury, trubky, tvarovky a odbočky a kachlíky, trubky, tvarovky a odbočky z pálené hlíny, nekovové odpadní roury, nekovové stavební armatury, nekovové dlažební prvky, jako jsou dlažební kostky a tvarovky, dlaždice, hliněné dlaždice, mozaikové dlaždice, nekovové dlaždice na obklady, zejména polévané, keramické, kameninové, kamenné, leštěné, hlazené a z pálené hlíny, nekovové střešní krytiny a desky, cementové krytinové prvky, betonové a železobetonové prefabrikáty; (21) porcelán, hladké a zušlechtěné sklo, dekorativní a užitková keramika, jako jsou vázy, dózy, amfory, džbány, konvice, čajníky, svícny, lampy, hrnky, mísy, misky, hrnky, talíře, podnosy, tácy, květináče, sošky, figurky, busty, plastiky, majolika, kamenina.

(730) **JIHOTVAR, výrobní družstvo Veselí nad Lužnicí**, A. Jiráska 171/I, Veselí nad Lužnicí, 39181, CZ

(740) Ing. Jiří Sedlák, Husova 16, České Budějovice, 37001

(210) **O 347445**
(220) 14.06.2004
(320) 14.06.2004
(511) 19, 20, 37
(540)



(510) (19) stavební materiály nekovové, řezivo, nekovové polotovary pro stavební a truhlářskou výrobu, stavebně truhlářské výrobky ze dřeva, jako např. okna, dveře, vrata, portály, příčky, schodiště, obklady, podhledy, stropy a podlahy; (20) nábytek všeho druhu (dřevěný, ratanový, proutěný, kovový, čalouněný, plastový, skleněný), nábytkové díly a sestavy, sedací soupravy, křesla, pohovky, postele, police, lavice a židle, vysoké židle pro děti, skládací židle, barové židle, stoly a stolky pro počítačovou a audiovizuální techniku, stoly, psací stoly, stolky, servírovací stolky, toaletní stolky, stoličky, regály, skříně, skřínky, komody, sekretáře, obývací stěny, ložnice, čalouněné soupravy, nábytek lůžkový, nábytek skříňkový, sektorový nábytek, koupelnový nábytek, kancelářský nábytek, dětský nábytek, kuchyňské linky, díly pro kuchyňské linky, zrcadla, rámy, stojany, košíkářské zboží, bytové doplňky nebo okrasné předměty ze dřeva, korku, proutí, rákosu, třtiny, rohoviny, slonoviny, kostic, želvoviny, jantaru, perleti, mořské pěny, buničiny a z náhražek těchto hmot nebo z plastických hmot, nábytek zahradní a kempingový, nábytek skládací a přenosný, truhlářské umělecké výrobky, dřevěná ramínka na oděvy; (37) restaurování, výroba, montáž, servis, opravy a údržba bytových doplňků, nábytku a jeho částí.

(730) **Lexa Petr**, Týnecká 139, Grygov, 78373, CZ
(740) ing. Petr Soukup, Švédská 3, Olomouc, 77200

(210) **O 347449**
(220) 14.06.2004
(320) 14.06.2004
(511) 32
(540)

ZLATÝ GRÁL

(510) (32) piva.
(730) **Pivovar ZUBR, a.s.**, Komenského 35, Přerov, 75000, CZ
(740) RNDr Zdeňka Halaxová, Horní náměstí 7, Olomouc, 77200

(210) **O 347464**
(220) 14.06.2004
(320) 14.06.2004
(511) 5
(540)

CRESENCE

(510) (5) farmaceutické přípravky, zejména přípravky proti nespavosti, veterinářské výrobky, hygienické výrobky pro léčebné účely, diabetické přípravky pro léčebné účely, potraviny pro batolata, náplasti, obvazový materiál, materiály pro plombování zubů a pro zubní otisky, dezinfekční přípravky, výrobky pro hubení škodlivých zvířat, fungicidy, herbicidy.
(730) **Pfizer Products Inc.**, Eastern Point Road, Groton 06340, CT, US
(740) JUDr. Jan Matějka, Národní 32, Praha 1, 11000

(210) **O 347482**
(220) 15.06.2004
(320) 15.06.2004
(511) 9, 16, 41, 42
(540)

SATURNIN

(510) (9) veškeré druhy nosičů se speciálním odborným zaměřením, počítače včetně periferií, počítačové sítě, počítačové paměti, software; (16) veškeré odborné tiskoviny, psací potřeby; (41) školicí činnost, vydavatelství, kurzy, vzdělávání; (42) tvorba software, technické poradenství v oblasti výpočetní techniky, správa počítačových sítí.
(730) **Marek Antonín Ing.**, Kubelíkova 46, Praha 3, 13000, CZ

(210) **O 347489**
(220) 15.06.2004
(320) 15.06.2004
(511) 35, 36
(540)



(510) (35) zprostředkování v oblasti obchodu; (36) pronájem nemovitostí, bytů a nebytových prostor.
(730) **Zemská správcovská, a.s. Kamil Kolek**, Mlýnská 326/13, Brno - střed, část Trnitá, 60200, CZ

(210) **O 347503**
(220) 15.06.2004
(320) 15.06.2004
(511) 34
(540)



(510) (34) cigarety, surový a zpracovaný tabák, potřeby pro kuřáky a zápalky.
(730) **JT International, spol. s r.o.**, Na Strži 63, Praha 4, 14000, CZ
(740) a partneři, JUDr. Otakar Švorčík, Hálkova 2, Praha 2, 12000

(210) **O 347515**
(220) 16.06.2004
(320) 16.06.2004
(511) 5, 31
(540)

GORO

(510) (5) doplňky potravy minerální, léčiva pro zvěrolékařské účely, vitaminové přípravky; (31) krmiva suchá pro zvířata, krmiva (přísady) ne pro lékařské účely, krmivo suché, nápoje pro domácí zvířata, pochoutky a odměny ke žvýkání pro zvířata, potrava pro domácí zvířata, potrava pro zvířata, psi suchary, suché krmivo, výživa pro domácí zvířata.
(730) **TEKRO, spol. s r.o.**, Višňová 2/484, Praha 4, 14000, CZ

(210) **O 347518**
(220) 16.06.2004
(320) 16.06.2004
(511) 35, 43
(540)

AMORES PERROS

(510) (35) manažerské služby v oblasti gastronomie; (43) pohostinství, pohostinská činnost v oblasti gastronomie, provoz restaurací.
(730) **Cafe 42, s.r.o.**, Kubelíkova 1123/33, Praha 3, 13000, CZ
(740) Mgr Marie Šebelová, Na Zderaze 15, Praha 2, 12000

(210) **O 347526**
(220) 16.06.2004
(320) 16.06.2004
(511) 45
(540)

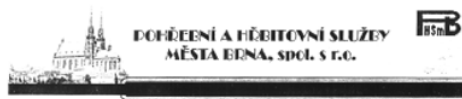

(510) (45) pohřební služby.
(730) **Pohřební a hřbitovní služby města Brna, spol. s r.o.**, Koliště 7, Brno, 60200, CZ
(740) Ing. Jiří Malůšek, Mendlovo nám. 1a, Brno, 60300

(210) **O 347532**
(220) 16.06.2004
(320) 16.06.2004
(511) 29, 30
(540)

DANIEL'S DONUTS

(510) (29) masové a zeleninové krémy a směsi včetně plněných do těsta, mléčné nápoje; (30) káva, čaj, kakao, cukr, rýže, tapioka, ságo, kávové náhražky a výrobky z nich, mouka a přípravky z obilnin, chléb, pečivo, cukrovinky, kobližky, zmrzlina, med, droždí, prášky do těsta, sůl, hořčice, ocet, led pro osvěžení, těstoviny, koření a kořenící směsi, omáčky pro ochucení, bonbóny, čokoláda a výrobky z ní, kečup, majonéza, čokoládové, kávové a kakaové nápoje, těsta a výrobky z nich, salátové zálivky, žvýkačky, ovocná želé.
(730) **Schubert Jaroslav Ing.**, Teichmanna 35, Olomouc, 77200, CZ
(740) RNDr Zdeňka Halaxová, Horní náměstí 7, Olomouc, 77200

(210) **O 347550**
(220) 16.06.2004
(320) 16.06.2004
(511) 34

(540)



- (510) (34) tabák, potřeby pro kuřáky, zápalky.
 (590) Barevná
 (730) **Sosa d'Mesa Ariosto**, Brandtova 3277/34, Ústí nad Labem, 40011, CZ

- (210) **O 347551**
 (220) 16.06.2004
 (320) 16.06.2004
 (511) 35, 36
 (540)



KEY INVESTMENTS

- (510) (35) dražby, hospodářské (ekonomické) prognózy, oceňování obchodních podniků, reklama, pronájem reklamních ploch, marketingové studie; (36) finanční analýzy, bankovníctví, bankovníctví finanční operace, bankovníctví finanční transakce, banky úvěrové, úschovní služby - bezpečnostní schránky, burzovní makléřství, úschova cenností, bezhotovostní operace - clearing (zúčtování vzájemných pohledávek a závazků), homebanking - domácí bankovní služby, elektronický převod kapitálu, finanční informace, finanční odhady a oceňování (pojišťovnictví, bankovníctví, nemovitosti), finanční řízení, finanční služby, hypotéky (poskytování půjček), kapitálové investice, kanceláře pro inkasování pohledávek, konzultační služby v oblasti pojišťovnictví, financování (koupě na splátky, leasing), služby kreditní karty, vydávání kreditních karet, kurzovní záznamy na burze, služby likvidace podniků (finanční záležitosti), makléřství, obchodování s nemovitostmi, pronájem nemovitostí, správa nemovitostí, ověřování šeků, směňování peněz, platby na splátky, pronajímání kanceláří (nemovitosti), záruční půjčka, půjčky (financování), směnářské služby, realitní kanceláře, správa majetku, úvěrové ústavy, vydávání cenných papírů, záruky, poskytování investičních služeb, činnost obchodníka s cennými papíry, činnost investiční společnosti, činnost investičního fondu.
 (730) **EFFICIENT INVESTMENTS Ltd.**, 4 Craigton Road, Eltham, London, GB
 (740) David Heryán, Růžová 15, Praha 1, 11000

- (210) **O 347564**
 (220) 17.06.2004
 (320) 17.06.2004
 (511) 35, 36
 (540)



PENZIJNI FOND ČESKÉ POJIŠŤOVNY

Vaše záruka budoucích příjmů

- (510) (35) inzerce a reklama; (36) pojišťovací služby, zejména penzijní připojištění.
 (590) Barevná
 (730) **Penzijní fond České pojišťovny, a.s.**, Truhlářská 1106/9, Praha 1, 11000, CZ
 (740) Advokátní kancelář WINTER & SPOL., JUDr. Filip Winter, Vinohradská 12, Praha, 12099

- (210) **O 347566**
 (220) 17.06.2004
 (320) 17.06.2004
 (511) 32, 33, 35
 (540)

MIRMAR

- (510) (32) piva všeho druhu, minerální vody, šumivé nápoje a jiné nápoje nealkoholické, nápoje a šťávy ovocné, sirupy a jiné přípravky k zhotovování nápojů, nápoje zbažené alkoholu; (33) alkoholické nápoje s výjimkou pív, vína, míchané alkoholické nápoje, koňaky, whisky, likéry a lihoviny; (35) zprostředkovatelské služby v oblasti nákupu a prodeje zboží.
 (730) **MIRMAR spol. s r.o.**, Želatovice 179, Želatovice, 75116, CZ
 (740) Ing. Jaromír Píkrýl, Včelín 1161, Hulín, 76824

- (210) **O 347567**
 (220) 17.06.2004
 (320) 17.06.2004
 (511) 33, 35
 (540)

VODKA OZZY

- (510) (33) alkoholické nápoje, zejména vodka; (35) zprostředkování nákupu a prodeje výrobků v oboru alkoholických.
 (730) **MIRMAR spol. s r.o.**, Želatovice 179, Želatovice, 75116, CZ
 (740) Ing. Jaromír Píkrýl, Včelín 1161, Hulín, 76824

- (210) **O 347569**
 (220) 17.06.2004
 (320) 17.06.2004
 (511) 9, 42
 (540)



- (510) (9) softwarové produkty na nosičích; (42) tvorba a vývoj software, pronájem software, instalace software u zákazníka.
 (590) Barevná
 (730) **BARCO, s.r.o.**, Okružní 741, Uherské Hradiště, 68605, CZ
 (740) TETRAPAT patentová kancelář, RNDr Zdeňka Halaxová, Horní náměstí 7, Olomouc, 77200

- (210) **O 347570**
 (220) 17.06.2004
 (320) 17.06.2004
 (511) 35, 36, 41, 42
 (540)



RENOMIA

- (510) (35) organizační a ekonomické poradenství, poradenská činnost v oblasti risk managementu, zprostředkovatelská činnost v oblasti obchodu a obchodních služeb; (36) pojišťovnictví, finančníctví a peněžnictví, služby v oblasti peněžnictví a pojišťovnictví včetně související zprostředkovatelské a makléřské činnosti, činnosti související s pojišťovací, zábrannou a zajišťovací činností, šetření ve finančních a pojistných záležitostech, likvidace pojistných událostí, zprostředkovatelská činnost v oblasti pojišťovnictví, nájem a pronájem nemovitostí; (41) přednášková a vzdělávací činnost; (42) vývoj a tvorba software, znalecké a odborné posudky a konzultace.
 (730) **RENOMIA, a.s.**, Příkop 6/838, Brno, 60200, CZ
 (740) ing. Petr Soukup, Švédská 3, Olomouc, 77200

- (210) **O 347571**

(220) 17.06.2004
(320) 17.06.2004
(511) 35, 36, 41, 42
(540)



RENOMIA

(510) (35) organizační a ekonomické poradenství, poradenská činnost v oblasti risk managementu, zprostředkovatelská činnost v oblasti obchodu a obchodních služeb; (36) pojišťovnictví, finančnictví a peněžnictví, služby v oblasti peněžnictví a pojišťovnictví včetně související zprostředkovatelské a makléřské činnosti, činnosti související s pojišťovací, zábrannou a zajišťovací činností, šetření ve finančních a pojistných záležitostech, likvidace pojistných událostí, zprostředkovatelská činnost v oblasti pojišťovnictví, nájem a pronájem nemovitostí; (41) přednášková a vzdělávací činnost; (42) vývoj a tvorba software, znalecké a odborné posudky a konzultace.

(730) **Renomia, a.s.**, Příkop 6/838, Brno, 60200, CZ
(740) ing. Petr Soukup, Švédská 3, Olomouc, 77200

(210) **O 347572**
(220) 17.06.2004
(320) 17.06.2004
(511) 35, 36, 41, 42
(540)



(510) (35) organizační a ekonomické poradenství, poradenská činnost v oblasti risk managementu, zprostředkovatelská činnost v oblasti obchodu a obchodních služeb; (36) pojišťovnictví, finančnictví a peněžnictví, služby v oblasti peněžnictví a pojišťovnictví včetně související zprostředkovatelské a makléřské činnosti, činnosti související s pojišťovací, zábrannou a zajišťovací činností, šetření ve finančních a pojistných záležitostech, likvidace pojistných událostí, zprostředkovatelská činnost v oblasti pojišťovnictví, nájem a pronájem nemovitostí; (41) přednášková a vzdělávací činnost; (42) vývoj a tvorba software, znalecké a odborné posudky a konzultace.

(730) **Renomia, a.s.**, Příkop 6/838, Brno, 60200, CZ
(740) ing. Petr Soukup, Švédská 3, Olomouc, 77200

(210) **O 347573**
(220) 17.06.2004
(320) 17.06.2004
(511) 35, 36, 41, 42
(540)

RENOMIA

(510) (35) organizační a ekonomické poradenství, poradenská činnost v oblasti risk managementu, zprostředkovatelská činnost v oblasti obchodu a obchodních služeb; (36) pojišťovnictví, finančnictví a peněžnictví, služby v oblasti peněžnictví a pojišťovnictví včetně související zprostředkovatelské a makléřské činnosti, činnosti související s pojišťovací, zábrannou a zajišťovací činností, šetření ve finančních a pojistných záležitostech, likvidace pojistných událostí, zprostředkovatelská

činnost v oblasti pojišťovnictví, nájem a pronájem nemovitostí; (41) přednášková a vzdělávací činnost; (42) vývoj a tvorba software, znalecké a odborné posudky a konzultace.

(730) **Renomia, a.s.**, Příkop 6/838, Brno, 60200, CZ
(740) ing. Petr Soukup, Švédská 3, Olomouc, 77200

(210) **O 347574**
(220) 18.06.2004
(320) 18.06.2004
(511) 35, 36, 37, 42
(540)



(510) (35) obchodní a ekonomické poradenství; (36) činnost a služby realitní kanceláře, zprostředkovatelská činnost a služby v oblasti nemovitého majetku, správy a nakládání s nemovitým majetkem, zejména v oblasti koupě, prodeje, pronájmu a leasingu, bytů a nebytových prostor, oceňování a odhady nemovitostí včetně vypracovávání posudků, poradenská činnost v oblasti realit a finančního poradenství, nákup, prodej a správa pohledávek, průzkum a analýza trhu, zejména trhu s realitami, zprostředkování finančních operací, úvěrové poradenství a zprostředkování úvěrů a hypoték, zprostředkování služeb v investiční výstavbě, poskytování informací v oblasti realit, investic a nemovitostí pomocí prostředků globální počítačové sítě; (37) stavební práce v oborech inženýrského, průmyslového a pozemního stavitelství, dodávky staveb a jejich částí v uvedených oborech, zejména výstavba bytových domů a rodinných domků a komerčních objektů; (42) zprostředkování právní pomoci v oblasti realit, finančnictví a pojišťovnictví, expertizní inženýrská činnost ve výstavbě, projekční zajišťování inženýrských sítí a stavební připravenosti, zejména k výstavbě bytových domů a rodinných domků a komerčních objektů.

(730) **ASK - REAL, spol. s r.o.**, Palackého 21, Jihlava, 58601, CZ
(740) Ing. Petr Soukup, Švédská 3, Olomouc, 77200

(210) **O 347576**
(220) 17.06.2004
(320) 17.06.2004
(511) 35, 36, 37, 42
(540)



(510) (35) obchodní a ekonomické poradenství; (36) činnost a služby realitní kanceláře, zprostředkovatelská činnost a služby v oblasti nemovitého majetku, správy a nakládání s nemovitým majetkem, zejména v oblasti koupě, prodeje, pronájmu a leasingu, bytů a nebytových prostor, oceňování a odhady nemovitostí včetně vypracovávání posudků, poradenská činnost v oblasti realit a finančního poradenství, nákup, prodej a správa pohledávek, průzkum a analýza trhu, zejména trhu s realitami, zprostředkování finančních operací, úvěrové poradenství a zprostředkování úvěrů a hypoték, zprostředkování služeb v investiční výstavbě, poskytování informací v oblasti realit, investic a nemovitostí pomocí prostředků globální počítačové sítě; (37) stavební práce v oborech inženýrského, průmyslového a pozemního stavitelství, dodávky staveb a jejich částí v uvedených oborech, zejména výstavba bytových domů a rodinných domků a komerčních objektů; (42) zprostředkování právní pomoci v oblasti realit, finančnictví a pojišťovnictví, expertizní inženýrská činnost ve výstavbě, projekční zajišťování inženýrských sítí a stavební připravenosti, zejména k výstavbě bytových domů a rodinných domků a komerčních objektů.

(730) **ASK - REAL, spol. s r.o.**, Palackého 21, Jihlava, 58601, CZ
 (740) Ing. Petr Soukup, Švédská 3, Olomouc, 77200

(210) **O 347597**
 (220) 17.06.2004
 (320) 17.06.2004
 (511) 41, 43
 (540)

KOH-I-NOOR

(510) (41) služby pro oddech a rekreace; (43) restaurace, ubytovací služby, poskytování přechodného ubytování.
 (730) **KOH-I-NOOR HARDTMUTH, a.s.**, F. A. Gerstnera 3, České Budějovice, 37130, CZ
 (740) JUDr. Zdeňka Korejzová, Spálená 29, Praha 1, 11000

(210) **O 347609**
 (220) 17.06.2004
 (320) 17.06.2004
 (511) 35, 36, 37, 39
 (540)



(510) (35) zprostředkovatelská obchodní činnost v oboru motorových vozidel, marketing, průzkum a analýza trhu, pořádání komerčních výstav, přehlídek a předváděcích akcí; (36) leasing automobilů; (37) autoservis, autoopravenství, autoúdržba, opravy stavebních strojů, autoklempířské práce, autolakování, přestavby a údržba motorových vozidel a jejich části, kontrola vozidel před dopravou, pneuservis, autoumyvárna, výjezdová servisní služba, zámečnické služby, půjčovna strojů, kupř. stavebních; (39) půjčovna automobilů a motorových vozidel, včetně rezervace aut do zahraničí a pronájmu motorových vozidel, zprostředkovatelská činnost v oblasti pronájmu motorových vozidel, doprava pozemní autobusová, automobilová - osobní i nákladní, včetně jejího zprostředkování, přeprava osob, zavazadel a nákladů, včetně skladování, odtahová služba, pronájem motorových vozidel.
 (590) Barevná
 (730) **L. T. obchodní a stavební společnost, s.r.o.**, Za Podjezdem 500, Praha 10 - Kolovraty, 10300, CZ
 (740) Ing. Jana Vandělíková, Hradební 3, Praha, 11000

(210) **O 350054**
 (220) 18.06.2004
 (320) 18.06.2004
 (511) 16, 35, 41
 (540)

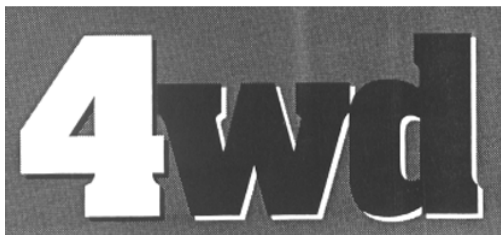

(510) (16) tiskoviny všeho druhu, periodický i neperiodický tisk, zejména časopisy, noviny, knihy, prospekty, plakáty, fotografie, pohlednice, dopisnice, kalendáře, knihařské výrobky, propagační materiály a předměty z papíru, zejména brožury a letáky, obalový materiál z papíru; (35) zprostředkovatelská, konzultační a poradenská činnost v oblasti obchodu, reklama, propagace, inzerce a poskytování obchodních informací prostřednictvím všech druhů médií, marketing; (41) nakladatelská a vydavatelská činnost, zprostředkovatelská a obstaravatelská činnost v tomto oboru.
 (730) **DOREEN, s.r.o.**, Jeremenkova 88, Praha 4, 14000, CZ
 (740) Ing. Michal Jupa, Na Baních 1385, Praha 5 - Zbraslav, 15600

(210) **O 355506**
 (220) 21.06.2004
 (320) 21.06.2004
 (511) 16, 17
 (540)

BT-S

(510) (16) plastové fólie jako obalový materiál, plastové obaly, jmenovité fólie, obaly pro průmysl a potravinářství, obaly z plastických hmot pro obalovou techniku, vícevrstvé, teplem smrštitelné fólie; (17) fólie z umělých hmot.
 (730) **TECHNOLOGY, s.r.o.**, Maroldova 6/1147, Praha 4, 14000, CZ
 (740) Kamil Kolátor, Lučanská 5, Jablonec nad Nisou, 46602

(210) **O 355508**
 (220) 21.06.2004
 (320) 21.06.2004
 (511) 5, 10
 (540)



(510) (5) výrobky pro léčebné účely - výrobky pro provádění masáží, zejména náramky, prsteny a kroužky pro stimulaci nervových zakončení, včetně protirevmatických, spadající do této třídy; (10) nástroje a pomůcky pro masáže, léčebné masáže, erotické masáže, akupunkturu, apod., zejména náramky, prsteny a kroužky pro stimulaci nervových zakončení, spadající do této třídy.
 (730) **Šimková Lenka**, Bosonožská 323/15, Brno, 62500, CZ
 (740) Ing. Leopold Dadej, Na Valtické 339/6, Břeclav 4, 69141

(210) **O 355511**
 (220) 21.06.2004
 (320) 21.06.2004
 (511) 9, 22, 24
 (540)



(510) (9) brýlové obroučky, pouzdra na brýle, sluneční brýle; (22) textilní vlákna; (24) textilie (materiály).
 (730) **Petr Andrys**, Černotín 146, Černotín, 75368, CZ

(210) **O 355512**
 (220) 21.06.2004
 (320) 21.06.2004
 (511) 1, 2, 3, 4, 5, 6, 7, 8, 9, 12, 16, 17, 19, 20, 35, 36, 37, 38, 39, 40, 41, 42, 43, 44, 45
 (540)



(510) (1) chemické výrobky určené pro průmysl, vědy a zemědělství, tmely spadající do této třídy, lepidla jiná než kancelářská a než pro domácnost, silikáty, zejména pro povrchovou úpravu, nerostné suroviny pro chemickou výrobu (bez uhlí a ropy), impregnační prostředky, též k použití na auta, plastické hmoty - polykondenzáty a polyadukty, plastické hmoty - syntetické pryskyřice, chemické pomocné materiály pro povrchovou úpravu

a chemické pomocné materiály pro průmyslové užití, rozpouštědla pro fermeže a laky; (2) nátěrové hmoty (barvy) a pomocné nátěrové přípravky, barvy tiskové, mořidla na kůže a dřevo, barviva, malířské nátěry, barvy, laky, materiály chemické pro povrchovou úpravu zařazené v této třídě, pryskyřice přírodní v surovém stavu, pigmenty anorganické a organické, pigmentové pasty pro různé užití, barvy práškové a plniva, tmely zařazené v této třídě, nástřikové hmoty na omítky, dřevo, beton a kovy s obsahem barviv, kovy listkové a práškové pro malíře a dekoratéry, tiskaře a umělce, fermeže, ředidla pro barvy a laky, ochranné přípravky proti korozi a deteriorizaci dřeva; (3) lešticí prostředky, též k použití na auta; (4) průmyslové oleje a tuky, mazadla, výrobky pro pohlčování, zavlažování a vázání prachu, paliva včetně benzínu pro motory a osvětlovací látky, svíčky, knoty na svícení; (5) dezinfekční přípravky, výrobky pro hubení škodlivých zvířat, fungicidy, herbicidy; (6) kovové obaly, tváření obaly, nádoby a přepravní prostředky pro výrobu a paletizaci z kovu; (7) mechanické ruční nástroje a nářadí, stroje a zařízení s elektrickým pohonem užívaná pro výrobu a úpravu nátěrových hmot; (8) nářadí a nástroje s ručním pohonem, nože, vidličky a lžíce, sečné zbraně, břitvy; (9) elektronická zařízení a přístroje spadající do této třídy, interaktivní aplikace pro mezinárodní počítačovou síť; (12) vozidla, dopravní prostředky pozemní, vzdušné nebo vodní; (16) papír, lepenka a výrobky z těchto materiálů, které nejsou zařazeny do jiných tříd, tiskárenské výrobky, potřeby pro knižní vazby, fotografie, papírenské zboží, lepidla pro papírenství nebo domácnost, materiál pro umělce, štetce, psací stroje a kancelářské potřeby (vyjímaje nábytek), učební a vyučovací pomůcky s výjimkou přístrojů, plastické obaly (nezařazené do jiných tříd), tiskařské typy, štočky, kartonáže a obalové prostředky spadající do této třídy; (17) kaučuk, gutaperča, guma, azbest, slída a výrobky z těchto materiálů, které nejsou zahrnuty do jiných tříd, polotovary z plastických hmot, materiály těsnící a ucpávací, ohebné trubky nekovové, těsnící a výplňové tmely, izolační hmoty; (19) stavební hmoty nekovové, neohebné trubky nekovové pro stavebnictví, asfalt, směla, přenosné konstrukce nekovové, žáruvzdorné materiály; (20) dřevěné obaly, palety a přepravní skříně; (35) organizační poradenství při řízení podniku, zejména v oblasti výroby a vývoje nátěrových hmot, poskytování informací a poradenství v oboru prodeje nátěrových hmot a tiskových barev, obchodní administrativa, služby velkoobchodního prodeje, propagační činnost, zásilková služba přes Internet; (36) realitní činnost; (37) informace stavebního charakteru, servis a poradenství o nátěrových hmotách, jejich aplikacích a opravách, opravy dopravních prostředků, pozemní stavitelství, natěračské, malířské, podlahářské a lakýrnické práce, klempířství, topenářství, instalatérství zejména vodoinstalatérství, údržba staveb, jejich změny a odstraňování, montáž, kompletace, instalace, opravy, údržba, revize a zkoušky strojů a zařízení, servisní činnost pro dorozumivací techniku, servisní činnost pro výpočetní techniku; (38) telekomunikační služby (neveřejného telekomunikačního zařízení, pobočkových ústředí a neveřejných telefonních sítí, připojených na jednotnou telekomunikační síť), pronájem zařízení pro přenos informací, poradenská činnost pro dorozumivací techniku, komunikační služby využívající mezinárodní počítačovou síť Internet; (39) pozemní nákladní a osobní doprava, provozování drah s výjimkou celostátních, rozvod energií (elektřiny, tepla a plynu), zásobování vodou a provozování kanalizace; (40) výroba energií, nakládání s odpady (zpracování); (41) školení, instruktáž, výuka, výcvik, zkoušení a přezkušování pracovníků, testování jejich znalostí a hodnocení jejich odborné způsobilosti, služby kulturních, rekreačních, vzdělávacích a výchovných zařízení; (42) poradenství o životním prostředí, měření v pracovním prostředí, vědecký výzkum a průmyslový vývoj nových výrobků a technologií, inženýring investiční výstavby, poradenská činnost pro výpočetní techniku, zkoušky materiálů, tvorba interaktivních aplikací používaných na mezinárodní počítačové síti Internet; (43) ubytovací služby, hostinské a stravovací služby; (44) služby zdravotnických zařízení, zemědělské, zahradnické a lesnické služby; (45) služby v oblasti ochrany zdraví při práci, služby a poradenství v oblasti protipožární ochrany, poradenství v oblasti bezpečnosti práce.

(730) **BARVY A LAKY Hostivař, a.s.**, Štěrboboholská 571, Praha 10 - Hostivař, 10219, CZ

(740) RNDr., Ph.D. Marek Moša, Šumavská 17, Praha, 12000

(210) **O 355513**
 (220) 21.06.2004
 (320) 21.06.2004
 (511) 2, 9, 16, 32, 35, 39
 (540)

KH SOFT

(210) (2) tonery do laserových tiskáren, tonery do inkoustových tiskáren, tonery do kopírek; (9) faxy, telefony, kalkulačky, tiskárny, diktafony, pokladny, počítačové příslušenství a doplňky (filtry na monitor, podložky pod myš, stojany a monitory, klávesnice, ochranné kryty na klávesnici, myši), kopírovací stroje; (16) papír a výrobky z papíru, tiskoviny, neperiodické publikace, nabídkové listy, katalogy, reklamní letáky, propagační materiály, kancelářské potřeby, zejména pásky do tiskáren a psacích strojů, tiskové kazety pro faxy, počítačová literatura, kancelářské soupravy, podložky na stůl, papírové ubrusky a kapesníčky, toaletní papír, papírové ručníky, hygienické sáčky, xerografický papír, pauzovací papír, tabelační papír, faxový papír, obálky, samolepicí etikety, samolepicí bločky, špalíčky na poznámky, bloky a samostatné archy, kroužkové záznamníky, telefonní zápisníky, diáře, záznamní knihy, knihy pošty, tiskopisy, mapy, kalendáře, opravné prostředky (laky, papíry, tužky, strojky), pryže, ořezávátka, tužky, mikrotužky, psací potřeby, náplně, tuhy, zvýrazňovače, popisovače, kancelářské etikety, kancelářská lepidla a lepicí pásky, sešivačky, děrovačky, řezačky, pravítka, sponky, klipy, napínáčky, datumky a číslovačky, stojany na razítka, papírové desky a rychlovaže, plastové desky, průhledné obaly, rozlišovače, pořadače, podpisové a třídící knihy, papírové kapsy, archivní boxy a krabice, vizitkáře a kartotéky, jmenovky, katalogové knihy, magnetické tabule, stroje pro vázání knih; (32) nealkoholické nápoje; (35) reklamní a propagační činnost, informační servis o dodávaném zboží, propagace prodeje, publikování reklamních a propagačních textů, rozšiřování propagačních materiálů zákazníkům, televizní reklama; (39) doručování zboží.

(730) **KH SOFT System s.r.o.**, Ortenova 63, Kutná Hora, 28401, CZ

(210) **O 355514**
 (220) 21.06.2004
 (320) 21.06.2004
 (511) 2, 9, 16, 32, 35, 39
 (540)

KH SOFT vše pro vaši kancelář

(210) (2) tonery do laserových tiskáren, tonery do inkoustových tiskáren, tonery do kopírek; (9) faxy, telefony, kalkulačky, tiskárny, diktafony, pokladny, počítačové příslušenství a doplňky (filtry na monitor, podložky pod myš, stojany a monitory, klávesnice, ochranné kryty na klávesnici, myši), kopírovací stroje; (16) papír a výrobky z papíru, tiskoviny, neperiodické publikace, nabídkové listy, katalogy, reklamní letáky, propagační materiály, kancelářské potřeby, zejména pásky do tiskáren a psacích strojů, tiskové kazety pro faxy, počítačová literatura, kancelářské soupravy, podložky na stůl, papírové ubrusky a kapesníčky, toaletní papír, papírové ručníky, hygienické sáčky, xerografický papír, pauzovací papír, tabelační papír, faxový papír, obálky, samolepicí etikety, samolepicí bločky, špalíčky na poznámky, bloky a samostatné archy, kroužkové záznamníky, telefonní zápisníky, diáře, záznamní knihy, knihy pošty, tiskopisy, mapy, kalendáře, opravné prostředky (laky, papíry, tužky, strojky), pryže, ořezávátka, tužky, mikrotužky, psací potřeby, náplně, tuhy, zvýrazňovače, popisovače, kancelářské etikety, kancelářská lepidla a lepicí pásky, sešivačky, děrovačky, řezačky, pravítka, sponky, klipy, napínáčky, datumky a číslovačky, stojany na razítka, papírové desky a rychlovaže, plastové desky, průhledné obaly, rozlišovače, pořadače, podpisové a třídící knihy, papírové kapsy, archivní boxy a krabice, vizitkáře a kartotéky, jmenovky, katalogové knihy, magnetické tabule, stroje pro vázání knih; (32) nealkoholické nápoje; (35) reklamní a propagační činnost, informační servis o dodávaném zboží, propagace prodeje, publikování reklamních a propagačních textů, rozšiřování propagačních materiálů zákazníkům, televizní reklama; (39) doručování zboží.

(730) **KH SOFT System s.r.o.**, Ortenova 63, Kutná Hora, 28401, CZ

(210) **O 355517**
 (220) 21.06.2004
 (320) 21.06.2004

(511) 21, 40
(540)



(510) (21) výrobky užitkového a uměleckého skla hladkého i zušlechťeného, skleněné umělecko-průmyslové zboží, sklo duté, sklo ručně foukané, hutní i lisované, sklo křišťálové i barevné, včetně skla opálového, alabastrového, ambrového, rubínového, stříbrného i dvojitého skla uvnitř stříbřeného, sklo hladké a zušlechťené, též sklo malované, zlacené, stříbřené, smaltované, kroupnaté, hutně zdobené, ryté a broušené, sklo zdobené jakýmikoliv dekoračními technikami, jednotlivé výrobky, soubory či kolekce skla stolního, nápojového, užitkového, dekorativního a upomínkového, skleněné vázy, misky, žardiniéry, misky, džbánky, karafy, láhve, talíře a podšálky, šálky, konvice, podnosy, to vše případně na stonku či noze, případně s víkem nebo zátkou, dále svícny, zvonky, těžítka, skleněné květiny a zvířátka, skleněné nádoby, nádoby a nádobky všeho druhu, skleněné poháry a číše, kalíškovina a sklenice, skleněné moka a čajové soubory, skleněné mozaiky pro dekorativní sklo a nikoliv pro stavby, sklo podle originálních návrhů i historických replik, včetně historického skla lesního, antického, gotického, renesančního, veškeré skleněné zboží ve třídě 21; (40) výroba, zpracování a zušlechťování skla.

(590) Barevná

(730) **Moravské sklárny Květná, s.r.o.**, nám. Em. Zahna 329, Strání - Květná, 68766, CZ

(740) Doc. Ing. CSc. Jindřich Špaček, Svatopluka Čecha 106A, Brno, 61200

(210) **O 355518**

(220) 21.06.2004

(320) 21.06.2004

(511) 21, 40

(540)



(510) (21) výrobky užitkového a uměleckého skla hladkého i zušlechťeného, skleněné umělecko-průmyslové zboží, sklo duté, sklo ručně foukané, hutní i lisované, sklo křišťálové i barevné, včetně skla opálového, alabastrového, ambrového, rubínového, stříbrného i dvojitého skla uvnitř stříbřeného, sklo hladké a zušlechťené, též sklo malované, zlacené, stříbřené, smaltované, kroupnaté, hutně zdobené, ryté a broušené, sklo zdobené jakýmikoliv dekoračními technikami, jednotlivé výrobky, soubory či kolekce skla stolního, nápojového, užitkového, dekorativního a upomínkového, skleněné vázy, misky, žardiniéry, misky, džbánky, karafy, láhve, talíře a podšálky, šálky, konvice, podnosy, to vše případně na stonku či noze, případně s víkem nebo zátkou, dále svícny, zvonky, těžítka, skleněné květiny a zvířátka, skleněné nádoby, nádoby a nádobky všeho druhu, skleněné poháry a číše, kalíškovina a sklenice, skleněné moka a čajové soubory, skleněné mozaiky pro dekorativní sklo a nikoliv pro stavby, sklo podle originálních návrhů i historických replik, včetně historického skla lesního, antického, gotického, renesančního, veškeré skleněné zboží ve třídě 21; (40) výroba, zpracování a zušlechťování skla.

(590) Barevná

(730) **Moravské sklárny Květná, s.r.o.**, nám. Em. Zahna 329, Strání - Květná, 687, CZ

(740) Doc. Ing. CSc. Jindřich Špaček, Svatopluka Čecha 106A, Brno, 61200

(210) **O 355523**

(220) 21.06.2004

(320) 21.06.2004

(511) 4, 11, 37, 42

(540)



(510) (4) zkapalněné uhlovodíkové plyny v tlakových nádobách; (11) přístroje pro výrobu páry, vaření, sušení, ventilaci, rozvod vody a sanitární zařízení; (37) služby vodoinstalační, topenářské a služby spočívající v montáži, opravách, revizích a zkouškách plynových zařízení, provádění staveb, jejich změn a odstraňování, provádění veškerých stavebních prací při novostavbách, změnách staveb, generálních opravách, opravách, údržbě a odstraňování staveb v režimu stavebního zákona, montáž, opravy, revize a zkoušky vyhrazených plynových zařízení a plnění nádob plyny, montáž, opravy, revize a zkoušky vyhrazených elektrických zařízení, komínické služby, oprava a montáž měřidel; (42) projektová činnost ve výstavbě.

(590) Barevná

(730) **Proheat, s.r.o.**, Pražská 36, Praha 10, 10200, CZ

(210) **O 355525**

(220) 21.06.2004

(320) 21.06.2004

(511) 42

(540)



(510) (42) vědecké a technologické služby a s nimi spojený výzkum a návrhy.

(730) **PHAMOS Central & Eastern Europe, s.r.o.**, Na Poříčí 30, Praha 1, 11000, CZ

(740) Mgr. Martin Pokorný, Jakubská 2, Praha 1, 11000

(210) **O 355527**

(220) 21.06.2004

(320) 21.06.2004

(511) 25, 42

(540)

ANIMA TUA

(510) (25) oděvy, módní doplňky spadající do této třídy; (42) módní návrhářství oděvů, doplňků.

(730) **ELITATEAM, spol. s r.o.**, Mezi Školami 2476, Praha 5, 15800, CZ

(210) **O 355528**

(220) 21.06.2004

(320) 21.06.2004

(511) 25, 42

(540)

IVANA PEDRON

(510) (25) oděvy, módní doplňky spadající do této třídy; (42) módní návrhářství oděvů, doplňků.

(730) **ELITATEAM, spol. s r.o.**, Mezi Školami 2476, Praha 5, 15800, CZ

(210) **O 355531**

(220) 21.06.2004

(320) 21.06.2004

(511) 5, 30, 43

(540)

Kouzelný les

(510) (5) čaje s léčebným účinkem; (30) čaje; (43) pohostinství a restaurace.

(730) **Milan Krivánek**, Růžová 8, Praha 1, 11000, CZ

(210) **O 355546**

(220) 21.06.2004

(320) 21.06.2004
(511) 24, 25, 28, 40
(540)



(510) (24) tkaniny, textilní výrobky všeho druhu, textilie a textilní zboží, které není obsaženo v jiných třídách, stolní pokrývky, ubrusy, ručníky, záclony, ložní prádlo, textilní tapety, cestovní přikrývky, kapesníky, koupelnové textilie, lůžkoviny, povlaky, povlaky na matrace, prádlo pro domácnost, závěsy, textilní potahy, přehozy, spací pytle, stolní ubrusy, ručníky textilní, utěrky na sklo, vlajkovina, vlaječky - v rámci této třídy; (25) oděvy dámské, pánské, dětské, oděvy pro volný čas, zejména bundy, vesty, kabáty, mikiny, kalhoty, šortky, košile, svetry, trička, spodní prádlo, ponožky, obuv, kloboučnické zboží, oděvní pásky, rukavice; (28) sportovní potřeby všeho druhu, potřeby pro sportovní hry a sportovní nářadí určené pro volný čas, rekondici a regeneraci v rámci této třídy. (40) šití oděvů a veškerých textilních výrobků.

(730) **Boháček Jaromír**, Násedlovice 300, Násedlovice, 69636, CZ
(740) Ing. Jana Vandělková, Hradební 3, Praha, 11000

(210) **O 355560**
(220) 22.06.2004
(320) 22.06.2004
(511) 43
(540)



(510) (43) ubytovací služby.
(730) **Jirkovský Miroslav**, Libočany 185, Libočany, 43975, CZ

(210) **O 355561**
(220) 22.06.2004
(320) 22.06.2004
(511) 12, 35, 39
(540)



BALLOONING CZ

(510) (12) dopravní prostředky pozemní, vzdušné a vodní, zejména balony, vzducholodě, letadla, letecké přístroje, stroje a zařízení, vše včetně součástí a náhradních dílů; (35) reklamní a propagační činnost, pronájem reklamních ploch, pomoc při řízení obchodní činnosti, obchodní reklama; (39) doprava, balonová pošta, organizování a provozování vyhlídkových letů, organizování cest, pronájem dopravních prostředků, balonové létání.

(730) **BALLOONING CZ, s.r.o.**, Na Vrcholu 7, Praha 3, 13000, CZ
(740) RNDr Zdeňka Halaxová, Horní náměstí 7, Olomouc, 77200

(210) **O 355563**
(220) 22.06.2004
(320) 22.06.2004
(511) 1, 7, 9, 37

(540)



(510) (1) chemické výrobky určené pro průmysl, vědy a fotografii, jakož i pro zemědělství, zahradnictví a lesnictví, plastické hmoty v surovém stavu, hnojiva pro půdu, umělé pryskyřice v surovém stavu, náplně pro hasicí přístroje, prostředky pro letování a kalení kovů, chemické výrobky určené ke konzervování potravin, tříslicí materiály, lepidla pro průmysl; (7) stroje a obráběcí stroje, motory (s výjimkou motorů pro pozemní vozidla) a jejich součástky, soukolí a hnací řemeny (nikoliv pro pozemní vozidla), míchačky betonu nebo malty, míchačky betonové směsi staveništní, míchačky asfaltu, spojky a transmisní zařízení mimo ty, které jsou pro pozemní vozidla, odlučovače, odlučovače vody, odlučovače ropných látek a tuků, čerpadla pro vytápěcí zařízení, zásobníky s mechanickým výsypem, nádrže expanzní (části strojů), regulátory pro vodní napáječe, vodní ohříváče (části strojů), zemědělské stroje, filtry tlakové, čerpadla pro ústřední topení, kotle parní, soustruhy, obrážečky, jeřáby nákladní, jeřáby pojízdné - mostní, jeřáby stabilní nebo otočné a jejich součásti nebo příslušenství, jako: navijáky, stožáry, vrátky, bubny, stroje elektrické (generátory), stroje na postřik (malbu) zdi, čerpadla spadající do této třídy, čerpadlové membrány, vývěvy (stroje), čisticí elektrické stroje a přístroje, alternátory, stříkácí pistole, brusky, generátory, frézky, hoblovky, kompresory, dynamo, kladkostroje, lisy, ložiska, pily, mechanické ruční nástroje a nářadí, svařovací stroje elektrické, vrtačky, sekačky na trávu, dmychadla spadající do této třídy, pneumatické nářadí spadající do této třídy, ejektory (proudová čerpadla), turbokompresory, turbodmychadla, kondenzační zařízení, odváděče kondenzátu, parní kondenzátory (části strojů), kondenzátory vzduchové; (9) elektrické akumulátory, včetně pro vozidla, elektrické baterie nabíjecí, elektrické cívky a držáky elektrických cívek, elektrické ovládací a rozvodné desky, elektrické spínací desky, elektrické spínače, elektrické pojistky, elektrické poplašné zvonky, elektrické přípojky, elektrické přístroje pro odporové svařování, elektrické transformátory, elektroměry, elektrické vedení, přístroje na lokalizování izolačních závad, elektrické vodiče, elektrické výbojky (nikoliv ke svícení), elektrický izolovaný drát, elektrody pro elektrické svaření, přístroje a nástroje vědecké, elektrická a elektronická zařízení pro dozor, prověřování a dálkové ovládání průmyslových operací, elektrické přístroje dozorčí, kontrolní a dohlédací, elektrické rozvodné desky, přístroje na lokalizování závad na elektrickém vedení, navigační, geodetické, elektrické (včetně pro bezdrátovou telegrafii), fotografické, kinematografické, optické přístroje, fotografické náčiní a příslušenství, hledáčky a objektivy (fotografické), fotografické stativy, osvětlovací stativy, nástroje k vážení, měření, signalizování, pro účely kontrolní (inspekční), záchranné a pro výuku, automatické přístroje uváděné v činnost vhozením mince nebo známky, zapisovací pokladny a počítačové stroje, hasicí přístroje, automaty na zboží, plynoměry, baterie pro kapesní svítilny, busoly, výpočetní technika všeho druhu včetně periferních zařízení a komunikačních zařízení, telekomunikační technika všeho druhu včetně interface pro spojení s výpočetní technikou, počítače-hardware včetně počítačových doplňků, uživatelské počítače, přenosné počítače, mikropočítače, mikroprogramové vybavení, notebooky a laptopy, polovodiče, mikroprocesory, integrované obvody, sady počítačových čipů, základní desky počítačů a přídatné desky, desky na počítačovou grafiku, hardware pro počítačovou síť, adaptéry pro počítačovou síť, přepínače, směrovače a vedlejší ústředny, počítačové periferie a elektronické zařízení na použití s počítači, počítačové klávesnice, kulový ovládač, zařízení počítačové myši, počítačové vstupní zařízení, monitory, video přístroje, desky s plošnými spoji na video, produkty videosystémů, přístroje a zařízení pro záznam, zpracování, příjem, reprodukci, přenos, modifikaci, komprimování a dekomprimování, vysílání, mísení a nebo rozšiřování zvuku, videozáznamů, obrázků, grafiky a dat, algoritmy na komprimování a dekomprimování dat, přístroje na zkoušení a kalibrování počítačových součástek, set-top boxes

(část hardwaru spojeného s televizním přijímačem, jemuž umožňuje propojení s internetem, jinými kabelovými/digitálními zdroji a tak fungovat jako počítač), počítačové programy na řízení sítě, počítačové obslužné programy, systémový software na provoz počítačů, počítačové programy na záznam, zpracování, příjem, reprodukci, přenos, modifikaci, komprimování a dekomprimování, počítačové programy na vytváření webových stránek, informační systémy, interaktivní databázové informační systémy, počítačové programy na přístup a použití internetu, přístroje pro zpracování informací, nosiče dat magnetické, magnetická média, nosiče dat optické, nosiče zvukových nahrávek, nosiče software, videokazety, CD disky, kancelářská technika - tiskárny, telefony, faxy, kopírovací stroje, skartovače, přístroje a nástroje vědecké, přístroje a nástroje navigační, přístroje a nástroje geodetické a přístroje pro bezdrátovou telegrafii, fotoaparáty, digitální fotoaparáty, fotoelektrické buňky, fotobuňky, speciální pouzdra na fotografické aparáty, sušičky na fotografické snímky-pozitivy, lešticí zařízení na fotografické snímky (pozitivy), fotokomory, fotolampy do temných komor, fotometry, paměťová média pro digitální fotoaparáty, fotografické filtry, odkapávače k fotografickým účelům, spouště uzávěrek (fotografie jako obor), stabilizátory pro osvětlovací přístroje, stativy na fotoaparáty, UV filtry pro fotografické účely, zvětšovací přístroje (fotografie jako obor), přístroje a nástroje k měření a vážení, přístroje a nástroje signalizační, přístroje a nástroje pro účely záchranné a učební, přístroje pro záznam a reprodukci mluveného slova, rozhlasové a televizní přijímače a vysílače, satelitní přijímače, gramofony, audiovizuální technika všeho druhu, magnetofony všeho druhu, kancelářské stroje děrovací, zařízení na zpracování dat, zapisovací pokladny a počítací stroje, přenosné propojovací mezičlánky pro hlavní počítače, měřicí přístroje a nástroje, měřicí přístroje se záznamovými prvky, měřiče elektřiny a elektrické měřicí přístroje, elektrické a elektronické zařízení pro výpočet a předávání statistických údajů a informací, jakož i pro dohled, ověřování a dálkové ovládání průmyslových operací, informační systémy v elektronické podobě, elektrotechnické přístroje, kondenzátory elektrické, optické kondenzory; (37) stavebnictví, stavitelství, provádění staveb včetně jejich změn, udržovacích prací na nich a jejich odstraňování, stavby vodních nádrží, bazénů, kanalizačních jímek, septiků čerpacích stanic, vodojemů, montáž vodních nádrží a bazénů, stavby pozemní inženýrské a vodní, demolice budov, utěšňování (tmelení) budov, čištění budov (fasád, vnějších povrchů a ploch), čištění budov (interiérů), vysoušení staveb, ošetřování dřevěných staveb, zateplování a izolování staveb, izolování proti vlhkosti, montáže lešení, pronájem stavebních strojů a zařízení, obnova strojů (použitých nebo částečně zničených), štukování, sádrování, zednické služby, železobetonářské práce, dlaždičské práce, pokládání podlah, zhotovování železných výztuh do betonu, pokrývačské služby, klempířství a instalatérství, malování a natírání interiérů a exteriérů, práce omítkářské, lakýrnické a tapetářské práce, montáže dělicích stěn a příček, montáže sádkartonových systémů, montáže zvedaných podlah (pro rozvody pod podlahou), dozor nad stavbami, stavební informace, stavební inženýrské práce, zprostředkovatelská činnost pro stavebnictví, používání kontaktního tepelné izolačního systému na bázi polystyrénových desek které lze aplikovat na všechny suché, rovné a nosné stavební konstrukce např. cihly, pórobeton, smíšené zdivo, betony, omítky atp., instalace a opravy ústředního vytápění a větrání, instalace klimatizačního zařízení, montáž a opravy měřicí a regulační techniky, montáž a opravy vyhrazených plynových zařízení, instalace a opravy žaluzií, montáž, údržba a opravy strojů.

(730) **NorWit, s.r.o.**, Na Kopečku 81/III, Poděbrady, 29001, CZ
(740) Ing. Pavel Nádvořík, Sokola Tůmy č.1, Ostrava-Hulváky, 70900

(210) **O 355567**
(220) 22.06.2004
(320) 22.06.2004
(511) 16, 18, 25, 28

(540)



(510) (16) tiskoviny periodické i neperiodické, fotografie, obtisky, samolepky (papírnické výrobky), praporky (papírové), výrobky z papíru a papírnické zboží zahrnuté v této třídě, etikety (kromě textilních), psací potřeby, reklamní předměty z papíru nebo kartónu, obálky, kancelářské potřeby zahrnuté v této třídě; (18) tašky, kabelky, aktovky, batohy, kufry a jiná zavazadla, ledvinky, klíčenky (kožená galanterie), pouzdra na navštívenky, pouzdra na doklady, náprsní tašky, peněženky, kožená galanterie zahrnutá v této třídě, výrobky z kůže a náhražek zahrnuté v této třídě; (25) oděvy, obuv, trepky, prádlo, pokrývky hlavy, punčochové zboží, oděvní pásy, opasky, kravaty, rukavice, šály; (28) hry, hračky, hrací žetony, kanadské žertíky (atrapy).

(730) **JEDNOTA, spotřební družstvo v Novém Jičíně**, Smetanovy sady 3, Nový Jičín, 74111, CZ

(740) Ing. Iva Rylková, Polská 1525, Ostrava - Poruba, 70800

(210) **O 355569**

(220) 22.06.2004
(320) 22.06.2004
(511) 29
(540)



(510) (29) mléko a mléčné výrobky.

(730) **MADETA, a.s.**, Rudolfovská 246/83, České Budějovice, 37050, CZ

(740) JUDr. Václav Junek, Tovární 14, eské Budějovice, 37001

(210) **O 355571**

(220) 22.06.2004
(320) 22.06.2004
(511) 16, 35, 41
(540)



**Magazín
Offroad
& Outdoor**

(510) (16) tiskoviny všeho druhu, periodický i neperiodický tisk, zejména časopisy, noviny, knihy, prospekty, plakáty, fotografie, pohlednice, kalendáře, knihařské výrobky, propagační materiály a předměty z papíru, zejména brožury, letáky, obalový materiál z papíru; (35) zprostředkovatelská, konzultační a poradenská činnost v oblasti obchodu, reklama, propagace, inzerce a poskytování obchodních informací prostřednictvím všech druhů médií; (41) nakladatelská a vydavatelská činnost, zprostředkovatelská a obstaravatelská činnost v tomto oboru.

(730) **DOREEN, s.r.o.**, Jeremenkova 88, Praha 4, 14000, CZ

(740) Ing. Michal Jupa, Na Baních 1385, Praha 5 - Zbraslav, 15600

(210) **O 355572**

(220) 22.06.2004
(320) 22.06.2004
(511) 16, 28, 35, 41, 45

(540)



(510) (16) papírenské výrobky; (28) hry, hračky; (35) propagační činnost; (41) výchova, vzdělávání; (45) bezpečnostní poradenství v oblasti prevence požárů.

(590) Barevná

(730) Česká republika - Ministerstvo vnitra, Nad Štolou 936/3, Praha 7, 17034, CZ

(210) **O 355573**

(220) 22.06.2004

(320) 22.06.2004

(511) 16, 28, 35, 41, 45

(540)



(510) (16) papírenské výrobky; (28) hry, hračky; (35) propagační činnost; (41) výchova, vzdělávání; (45) bezpečnostní poradenství v oblasti prevence požárů.

(590) Barevná

(730) Česká republika - Ministerstvo vnitra, Nad Štolou 936/3, Praha 7, 17034, CZ

(210) **O 355574**

(220) 22.06.2004

(320) 22.06.2004

(511) 16, 28, 35, 41, 45

(540)



(510) (16) papírenské výrobky; (28) hry, hračky; (35) propagační činnost; (41) výchova, vzdělávání; (45) bezpečnostní poradenství v oblasti prevence požárů.

(590) Barevná

(730) Česká republika - Ministerstvo vnitra, Nad Štolou 936/3, Praha 7, 17034, CZ

(210) **O 355575**

(220) 22.06.2004

(320) 22.06.2004

(511) 16, 28, 35, 41, 45

(540)

Dráček MAXÍK

(510) (16) papírenské výrobky; (28) hry, hračky; (35) propagační činnost; (41) výchova, vzdělávání; (45) bezpečnostní poradenství v oblasti prevence požárů.

(730) Česká republika - Ministerstvo vnitra, Nad Štolou 936/3, Praha 7, 17034, CZ

(210) **O 355582**

(220) 22.06.2004

(320) 22.06.2004

(511) 16, 35, 41

(540)

NAŠE VOJSKO

(510) (16) tiskoviny, časopisy, periodika, knihy, plakáty, fotografie, nástěnné kalendáře, obrazové reprodukcce, drobné papírové výrobky, zejména obtisky, omalovánky, vystřihovánky, obalové materiály; (35) inzertní a reklamní činnost, distribuce prospektů a vzorků knih; (41) vydávání knih, časopisů, nakladatelská činnost, pořádání soutěží a přehlídek a koncertů, půjčování knih a časopisů, výstavy pro kulturní účely.

(730) NAŠE VOJSKO - knižní distribuce, s.r.o., Vítězná náměstí 4, Praha 6 - Dejvice, 16000, CZ

(210) **O 355583**

(220) 22.06.2004

(320) 22.06.2004

(511) 9, 35, 39, 41

(540)

NAŠE VOJSKO



(510) (9) gramofonové desky všeho druhu, kompaktní digitálně nahrávané disky (CD disky), ozvučené magnetofonové kazety, videokazety se záznamem, videodesky, ozvučené magnetofonové pásky, knižní publikace na různých nosičích v rámci této třídy; (35) distribuce prospektů a vzorků knih; (39) distribuční činnost v uvedeném oboru; (41) vydávání knih, časopisů, nakladatelská činnost, pořádání soutěží a přehlídek a koncertů, půjčování knih a časopisů, výstavy pro kulturní účely.

(730) NAŠE VOJSKO - knižní distribuce, s.r.o., Vítězná náměstí 4, Praha 6, 16000, CZ

(210) **O 355589**

(220) 22.06.2004

(320) 22.06.2004

(511) 23, 25, 26

(540)

FUSKI

(510) (23) vlákna pro textilní účely; (25) oděvy, obuv, kloboučnické zboží; (26) krajky a výšivky, stuhý a tkaničky, knoflíky, háčky a očka, poutka - galanterie, špendlíky a jehly, umělé květiny.

(730) Zdeněk Janoušek - BOMA Zdeněk Janoušek, Murmaňská 5, Praha 10, 10000, CZ

(210) **O 355592**

(220) 23.06.2004

(320) 23.06.2004

(511) 9, 38, 42

(540)

GURMED

(510) (9) hardware, nosiče pro počítačové programy, audiovizuální záznamy, software; (38) počítačová komunikace, přenos zpráv a obrazových informací pomocí počítačů; (42) tvorba software, programování, vypracování posudků v oblasti zdravotnické informatiky, konzultační a poradenská činnost v oblasti zdravotnické informatiky, výzkum a vývoj v oblasti přírodních

nebo společenských věd.
(730) **STAPRO, s.r.o.**, Pernštýnské nám. 51, Pardubice, 53002, CZ

(210) **O 355594**

(220) 23.06.2004
(320) 23.06.2004
(511) 9, 38, 42
(540)

PANAKEA

(510) (9) hardware, nosiče pro počítačové programy, audiovizuální záznamy, software; (38) počítačová komunikace, přenos zpráv a obrazových informací pomocí počítačů; (42) tvorba software, programování, vypracování posudků v oblasti zdravotnické informatiky, konzultační a poradenská činnost v oblasti zdravotnické informatiky, výzkum a vývoj v oblasti přírodních nebo společenských věd.

(730) **STAPRO, s.r.o.**, Pernštýnské nám. 51, Pardubice, 53002, CZ

(210) **O 355598**

(220) 23.06.2004
(320) 23.06.2004
(511) 6, 37, 40, 42
(540)



(510) (6) výrobky z kovu jako například ocelové konstrukce, jejich díly a příslušenství, kovové lávky, kovová zábradlí, kovové žebříky, kovové zábradlí, kovové sloupky, kovové tyčové a profilové materiály a výrobky z nich, trubky, potrubí a jeho příslušenství zařazené v této třídě, kovové nádrže a nádoby, sudy a kontejnery, kovové rámy a zárubně, kovová vrata, vrátka a dveře, kovové mříže, kovové stěny a zástěny, lana kovová, řetězy, kování kovové, madla kovová, a zámečnické výrobky v jiné třídě neobsažené; (37) zámečnické práce opravárenského charakteru, potrubářské práce, montážní práce, práce natěračské, údržba a opravy výrobků uvedených u třídy 6; (40) zámečnické práce výrobního charakteru spadající do této třídy, svařečské práce, kovářské práce, vázání lan, kovoobrábění, pájení, pokovování a jiné povrchové úpravy materiálů zařazené v této třídě; (42) práce konstruktérů, práce technoložů ve strojírenství.

(730) **Fluokov, s.r.o.**, U Habrovky 247/11, Praha 4, 14000, CZ

(740) Petr Zeman, Hradní 301, Lohet, 35733

(210) **O 355600**

(220) 23.06.2004
(320) 23.06.2004
(511) 9, 16, 38
(540)



(510) (9) strojně čitelné nosiče informací a informace na takovýchto nosičích, elektronické katalogy a jiná elektronická periodika, software, jízdní řády v elektronické podobě, tiskopisy v elektronické podobě, reklamní materiály v elektronické podobě; (16) papír jako nosič informací, zejména tiskopisy, jiné periodické a neperiodické tiskoviny, například katalogy, prospekty, plakáty, letáky, tištěné jízdní řády, jízdenky, místenky, letenky, lodní listky, vstupenky, reklamní, propagační a informační materiály; (38) elektronický přenos informací, příjem objednávek a zajišťování rezervací elektronickou cestou.

(730) **KV interline, s.r.o.**, Klínovecká 11, Karlovy Vary, 36010, CZ
(740) ZEMAN - podkrušnohorská pat. a znám. kancelář, Petr Zeman, Hradní 301, Lohet, 35733

(210) **O 355602**

(220) 23.06.2004
(320) 23.06.2004
(511) 4, 16, 35
(540)

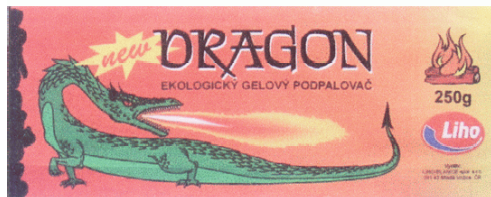

(510) (4) paliva pevná, kapalná a plynná, paliva v gelové konzistenci, podpalovače; (16) papírové obaly a obálky, etikety, reklamní, propagační a informační materiály na papírovém nosiči, tašky z papíru a plastů zařazené v této třídě; (35) předvádění a nabízení zboží, reklama, včetně velkoplošné a mediální, vydávání reklamních a propagačních materiálů.

(590) Barevná

(730) **LIHO - BLANICE, s.r.o.**, Blanice 11, Mladá Vožice, 39143, CZ

(740) Petr Zeman, Hradní 301, Lohet, 35733

(210) **O 355605**

(220) 23.06.2004
(320) 23.06.2004
(511) 16, 35, 39
(540)

OPAT MENDEL

(510) (16) papírenské zboží, zejména papírové etikety, podtácky (papírové podložky pod sklenice), papírové tašky, umělohmotné tašky, papírové kelímky, těžítka, viněty, pasparty, papírové ubrousky, papírové průkazy, psací potřeby, rozetky, papírové obaly na lahve, reklamní a ozdobné předměty v jiné třídě neuvedené, billboardy v rámci této třídy, mapy, modely, samolepky, fotografie, obalové materiály z papíru nebo umělých hmot; (35) reklamní, inzertní a propagační činnost, pomoc při řízení obchodní činnosti, obchodní administrativa, kancelářské práce, spotřebitelské soutěže reklamního charakteru, poskytování pomoci při provozu obchodu, včetně zprostředkování obchodních a souvisejících obchodně personálních záležitostí, organizování výstav, veletrhů, doprovodných programů, společenských akcí a školení k reklamním a obchodním účelům, správa obchodních zájmů třetích osob, vypracování statistických přehledů, poradenství v oblasti organizace a ekonomiky podnikání, marketing, průzkum a analýzy trhu, aranžérství, pronájem kancelářských strojů a zařízení, distribuce zboží k reklamním účelům, rozmnožování dokumentů, obstaravatelská a zprostředkovatelská činnost v této oblasti, direct mailing, informační servis a poradenské služby v oblasti obchodu, včetně distribuce zboží k reklamním účelům; (39) distribuce uvedených výrobků, distribuční činnost v oboru zábavních, odborných a vzdělávacích tiskovin, publikací, zpráv a informací, včetně jejich expedice.

(730) **STAROBRNO, a.s.**, Hlinky 160/12, Brno, 66147, CZ

(740) JUDr. Milan Kyjovský, Poštovská 8c, Brno, 60100

(210) **O 355606**

(220) 23.06.2004
(320) 23.06.2004
(511) 16, 35, 39
(540)

Fríí

(510) (16) papírenské zboží, zejména papírové etikety, podtácky (papírové podložky pod sklenice), papírové tašky, umělohmotné tašky, papírové kelímky, těžítka, viněty, pasparty, papírové ubrousky, papírové průkazy, psací potřeby, rozetky, papírové obaly na lahve, reklamní a ozdobné předměty v jiné třídě neuvedené, billboardy, mapy, modely, samolepky, fotografie, obalové materiály z papíru nebo umělých hmot; (35) reklamní, inzertní a propagační činnost, pomoc při řízení obchodní

činnosti, obchodní administrativa, kancelářské práce, spotřebitelské soutěže reklamního charakteru, poskytování pomoci při provozu obchodu včetně zprostředkování obchodních a souvisejících obchodně personálních záležitostí, organizování výstav, veletrhů, doprovodných programů, společenských akcí a školení k reklamním a obchodním účelům, správa obchodních zájmů třetích osob, vypracování statistických přehledů, poradenství v oblasti organizace a ekonomiky podnikání, marketing, průzkum a analýzy trhu, aranžérství, pronájem kancelářských strojů a zařízení, distribuce zboží k reklamním účelům, rozmnožování dokumentů, obstaravatelská a zprostředkovatelská činnost v této oblasti, direct mailing, informační servis a poradenské služby v oblasti obchodu, včetně distribuce zboží k reklamním účelům; (39) distribuce uvedených výrobků, distribuční činnost v oboru zábavních, odborných a vzdělávacích tiskovin, publikací, zpráv a informací, včetně jejich expedice.

(730) STAROBRNO, a.s., Hlinky 160/12, Brno, 66147, CZ
(740) JUDr. Milan Kyjovský, Poštovská 8c, Brno, 60100

(210) O 355608

(220) 23.06.2004

(320) 23.06.2004

(511) 16, 21, 24, 25, 28, 32, 33, 35, 39, 40, 41, 43

(540)

Alt Brüner TRADITION TSCHECHISCHE SPEZIALITÄT

(510) (16) papírenské zboží, zejména papírové etikety, podtácky (papírové podložky pod sklenice), papírové tašky, umělohmotné tašky, papírové kelímky, těžítka, viněty, pasparty, papírové ubrousky, papírové průkazy, psací potřeby, rozetky, papírové obaly na lahve, reklamní a ozdobné předměty v jiné třídě neuvedené, billboardy, mapy, modely, samolepky, fotografie, obalové materiály z papíru nebo umělých hmot; (21) zboží skleněné spadající do této třídy - zejména lahve, porcelánové nádoby, nádoby z plastu, zboží skleněné, sklenice, podtácky, püllitry, porcelánové džbány, vázičky; (24) tkaniny a textilní výrobky spadající do této třídy, zejména pokrývky stolní, ubrusy (s výjimkou papírových), podložky na stůl pod sklenice a talíře, stolní ubrousky látkové, utěrky a ručníky textilní, bavlněné tkaniny všeho druhu jako bělené, barvené, tištěné, bavlněné zboží, potištěné nebo nikoliv, neuvedené v jiných třídách, bavlněné zboží, též barvené, tkané nebo bělené - v rámci této třídy, etikety a etikety vlníčky, tkané - v rámci této třídy, jutové látky a tkaniny, kapesníky z textilu; (25) oděvy, zejména trička, čepice, klobouky, šátky, plavky, ponožky, obuv; (28) pexesa, hrací karty a žetony, puzzle, hlavolamy; (32) nealkoholické nápoje všeho druhu, piva; (33) alkoholické nápoje všeho druhu (s výjimkou piva), zejména pálenky, destiláty; (35) reklamní, inzertní a propagační činnost, pomoc při řízení obchodní činnosti, obchodní administrativa, kancelářské práce, spotřebitelské soutěže reklamního charakteru, poskytování pomoci při provozu obchodu včetně zprostředkování obchodních a souvisejících obchodně personálních záležitostí, organizování výstav, veletrhů, doprovodných programů, společenských akcí a školení k reklamním a obchodním účelům, správa obchodních zájmů třetích osob, vypracování statistických přehledů, poradenství v oblasti organizace a ekonomiky podnikání, marketing, průzkum a analýza trhu, aranžérství, pronájem kancelářských strojů a zařízení, distribuce zboží k reklamním účelům, rozmnožování dokumentů, obstaravatelská a zprostředkovatelská činnost v této oblasti, direct mailing, informační servis a poradenské služby v oblasti obchodu, včetně distribuce zboží k reklamním účelům; (39) distribuce uvedených výrobků, distribuční činnost v oboru zábavních, odborných a vzdělávacích tiskovin, publikací, zpráv a informací, včetně jejich expedice; (40) zpracování chmele, včetně koncentrátů a přísad, míchání alkoholických nápojů, vaření piva; (41) činnost vyučovací, výchovná, vzdělávací a zábavní, sympozií a konferencí, doprovodné výstavy, provozování pracovních diskusí a zájmového klubu, organizování výstav, doprovodných programů, společenských akcí a školení ke vzdělávacím, kulturním, výchovným a zábavním účelům, školení k reklamním a obchodním účelům, pořádání zábavních soutěží, nakladatelská a vydavatelská

činnost, půjčovná činnost spadající do této třídy, obstaravatelská a zprostředkovatelská činnost v této oblasti; (43) služby spojené s provozováním pohostinství, restaurace, dočasné ubytování, čepování piva.

(730) STAROBRNO, a.s., Hlinky 160/12, Brno, 66147, CZ
(740) JUDr. Milan Kyjovský, Poštovská 8c, Brno, 60100

(210) O 355609

(220) 23.06.2004

(320) 23.06.2004

(511) 16, 35, 39

(540)

STAROBRNO MEDIUM

(510) (16) papírenské zboží, zejména papírové etikety, podtácky (papírové podložky pod sklenice), papírové tašky, umělohmotné tašky, papírové kelímky, těžítka, viněty, pasparty, papírové ubrousky, papírové průkazy, psací potřeby, rozetky, papírové obaly na lahve, reklamní a ozdobné předměty v jiné třídě neuvedené, billboardy, mapy, modely, samolepky, fotografie, obalové materiály z papíru nebo umělých hmot; (35) reklamní, inzertní a propagační činnost, pomoc při řízení obchodní činnosti, obchodní administrativa, kancelářské práce, spotřebitelské soutěže reklamního charakteru, poskytování pomoci při provozu obchodu včetně zprostředkování obchodních a souvisejících obchodně personálních záležitostí, organizování výstav, veletrhů, doprovodných programů, společenských akcí a školení k reklamním a obchodním účelům, správa obchodních zájmů třetích osob, vypracování statistických přehledů, poradenství v oblasti organizace a ekonomiky podnikání, marketing, průzkum a analýzy trhu, aranžérství, pronájem kancelářských strojů a zařízení, distribuce zboží k reklamním účelům, rozmnožování dokumentů, obstaravatelská a zprostředkovatelská činnost v této oblasti, direct mailing, informační servis a poradenské služby v oblasti obchodu, včetně distribuce zboží k reklamním účelům; (39) distribuce uvedených výrobků, distribuční činnost v oboru zábavních, odborných a vzdělávacích tiskovin, publikací, zpráv a informací, včetně jejich expedice.

(730) STAROBRNO, a.s., Hlinky 160/12, Brno, 66147, CZ
(740) JUDr. Milan Kyjovský, Poštovská 8c, Brno, 60100

(210) O 355610

(220) 23.06.2004

(320) 23.06.2004

(511) 16, 35, 39

(540)

Starobrnno Osma

(510) (16) papírenské zboží, zejména papírové etikety, podtácky (papírové podložky pod sklenice), papírové tašky, umělohmotné tašky, papírové kelímky, těžítka, viněty, pasparty, papírové ubrousky, papírové průkazy, psací potřeby, rozetky, papírové obaly na lahve, reklamní a ozdobné předměty v jiné třídě neuvedené, billboardy, mapy, modely, samolepky, fotografie, obalové materiály z papíru nebo umělých hmot; (35) reklamní, inzertní a propagační činnost, pomoc při řízení obchodní činnosti, obchodní administrativa, kancelářské práce, spotřebitelské soutěže reklamního charakteru, poskytování pomoci při provozu obchodu včetně zprostředkování obchodních a souvisejících obchodně personálních záležitostí, organizování výstav, veletrhů, doprovodných programů, společenských akcí a školení k reklamním a obchodním účelům, správa obchodních zájmů třetích osob, vypracování statistických přehledů, poradenství v oblasti organizace a ekonomiky podnikání, marketing, průzkum a analýzy trhu, aranžérství, pronájem kancelářských strojů a zařízení, distribuce zboží k reklamním účelům, rozmnožování dokumentů, obstaravatelská a zprostředkovatelská činnost v této oblasti, direct mailing, informační servis a poradenské služby v oblasti obchodu, včetně distribuce zboží k reklamním účelům; (39) distribuce uvedených výrobků, distribuční činnost v oboru zábavních, odborných a vzdělávacích tiskovin, publikací, zpráv a informací, včetně jejich expedice.

(730) STAROBRNO, a.s., Hlinky 160/12, Brno, 66147, CZ
(740) JUDr. Milan Kyjovský, Poštovská 8c, Brno, 60100

(210) O 355612

(220) 23.06.2004

(320) 23.06.2004
(511) 16, 35, 39
(540)

Josefův ležák

(510) (16) papírenské zboží, zejména papírové etikety, podtácky (papírové podložky pod sklenice), papírové tašky, umělohmotné tašky, papírové kelímky, těžítka, viněty, pasparty, papírové ubrousky, papírové průkazy, psací potřeby, rozetky, papírové obaly na lahve, reklamní a ozdobné předměty v jiné třídě neuvedené, billboardy, mapy, modely, samolepky, fotografie, obalové materiály z papíru nebo umělých hmot; (35) reklamní, inzertní a propagační činnost, pomoc při řízení obchodní činnosti, obchodní administrativa, kancelářské práce, spotřebitelské soutěže reklamního charakteru, poskytování pomoci při provozu obchodu včetně zprostředkovávání obchodních a souvisejících obchodně personálních záležitostí, organizování výstav, veletrhů, doprovodných programů, společenských akcí a školení k reklamním a obchodním účelům, správa obchodních zájmů třetích osob, vypracovávání statistických přehledů, poradenství v oblasti organizace a ekonomiky podnikání, marketing, průzkum a analýzy trhu, aranžérství, pronájem kancelářských strojů a zařízení, distribuce zboží k reklamním účelům, rozmnožování dokumentů, obstaravatelská a zprostředkovatelská činnost v této oblasti, direct mailing, informační servis a poradenské služby v oblasti obchodu, včetně distribuce zboží k reklamním účelům; (39) distribuce uvedených výrobků, distribuční činnost v oboru zábavních, odborných a vzdělávacích tiskovin, publikací, zpráv a informací, včetně jejich expedice.

(730) STAROBRNO, a.s., Hlinky 160/12, Brno, 66147, CZ
(740) JUDr. Milan Kyjovský, Poštovská 8c, Brno, 60100

(210) O 355613
(220) 23.06.2004
(320) 23.06.2004
(511) 16, 35, 39
(540)

Starobrnno Premium

(510) (16) papírenské zboží, zejména papírové etikety, podtácky (papírové podložky pod sklenice), papírové tašky, umělohmotné tašky, papírové kelímky, těžítka, viněty, pasparty, papírové ubrousky, papírové průkazy, psací potřeby, rozetky, papírové obaly na lahve, reklamní a ozdobné předměty v jiné třídě neuvedené, billboardy, mapy, modely, samolepky, fotografie, obalové materiály z papíru nebo umělých hmot; (35) reklamní, inzertní a propagační činnost, pomoc při řízení obchodní činnosti, obchodní administrativa, kancelářské práce, spotřebitelské soutěže reklamního charakteru, poskytování pomoci při provozu obchodu včetně zprostředkovávání obchodních a souvisejících obchodně personálních záležitostí, organizování výstav, veletrhů, doprovodných programů, společenských akcí a školení k reklamním a obchodním účelům, správa obchodních zájmů třetích osob, vypracovávání statistických přehledů, poradenství v oblasti organizace a ekonomiky podnikání, marketing, průzkum a analýzy trhu, aranžérství, pronájem kancelářských strojů a zařízení, distribuce zboží k reklamním účelům, rozmnožování dokumentů, obstaravatelská a zprostředkovatelská činnost v této oblasti, direct mailing, informační servis a poradenské služby v oblasti obchodu, včetně distribuce zboží k reklamním účelům; (39) distribuce uvedených výrobků, distribuční činnost v oboru zábavních, odborných a vzdělávacích tiskovin, publikací, zpráv a informací, včetně jejich expedice.

(730) STAROBRNO, A.S., Hlinky 160/12, Brno, 66147, CZ
(740) JUDr. Milan Kyjovský, Poštovská 8c, Brno, 60100

(210) O 355615
(220) 23.06.2004
(320) 23.06.2004
(511) 16, 35, 39
(540)

Starobrnno Tradiční světlé pivo

(510) (16) papírenské zboží, zejména papírové etikety, podtácky (papírové podložky pod sklenice), papírové tašky, umělohmotné tašky, papírové kelímky, těžítka, viněty, pasparty, papírové ubrousky, papírové průkazy, psací potřeby, rozetky, papírové obaly na lahve, reklamní a ozdobné předměty v jiné třídě neuvedené, billboardy, mapy, modely, samolepky, fotografie,

obalové materiály z papíru nebo umělých hmot; (35) reklamní, inzertní a propagační činnost, pomoc při řízení obchodní činnosti, obchodní administrativa, kancelářské práce, spotřebitelské soutěže reklamního charakteru, poskytování pomoci při provozu obchodu včetně zprostředkovávání obchodních a souvisejících obchodně personálních záležitostí, organizování výstav, veletrhů, doprovodných programů, společenských akcí a školení k reklamním a obchodním účelům, správa obchodních zájmů třetích osob, vypracovávání statistických přehledů, poradenství v oblasti organizace a ekonomiky podnikání, marketing, průzkum a analýzy trhu, aranžérství, pronájem kancelářských strojů a zařízení, distribuce zboží k reklamním účelům, rozmnožování dokumentů, obstaravatelská a zprostředkovatelská činnost v této oblasti, direct mailing, informační servis a poradenské služby v oblasti obchodu, včetně distribuce zboží k reklamním účelům; (39) distribuce uvedených výrobků, distribuční činnost v oboru zábavních, odborných a vzdělávacích tiskovin, publikací, zpráv a informací, včetně jejich expedice.

(730) STAROBRNO, a.s., Hlinky 160/12, Brno, 66147, CZ
(740) JUDr. Milan Kyjovský, Poštovská 8c, Brno, 60100

(210) O 355616
(220) 23.06.2004
(320) 23.06.2004
(511) 16, 35, 39
(540)

ALTBRÜNNER GOLD

(510) (16) papírenské zboží, zejména papírové etikety, podtácky (papírové podložky pod sklenice), papírové tašky, umělohmotné tašky, papírové kelímky, těžítka, viněty, pasparty, papírové ubrousky, papírové průkazy, psací potřeby, rozetky, papírové obaly na lahve, reklamní a ozdobné předměty v jiné třídě neuvedené, billboardy, mapy, modely, samolepky, fotografie, obalové materiály z papíru nebo umělých hmot; (35) reklamní, inzertní a propagační činnost, pomoc při řízení obchodní činnosti, obchodní administrativa, kancelářské práce, spotřebitelské soutěže reklamního charakteru, poskytování pomoci při provozu obchodu včetně zprostředkovávání obchodních a souvisejících obchodně personálních záležitostí, organizování výstav, veletrhů, doprovodných programů, společenských akcí a školení k reklamním a obchodním účelům, správa obchodních zájmů třetích osob, vypracovávání statistických přehledů, poradenství v oblasti organizace a ekonomiky podnikání, marketing, průzkum a analýzy trhu, aranžérství, pronájem kancelářských strojů a zařízení, distribuce zboží k reklamním účelům, rozmnožování dokumentů, obstaravatelská a zprostředkovatelská činnost v této oblasti, direct mailing, informační servis a poradenské služby v oblasti obchodu, včetně distribuce zboží k reklamním účelům; (39) distribuce uvedených výrobků, distribuční činnost v oboru zábavních, odborných a vzdělávacích tiskovin, publikací, zpráv a informací, včetně jejich expedice.

(730) STAROBRNO, a.s., Hlinky 160/12, Brno, 66147, CZ
(740) JUDr. Milan Kyjovský, Poštovská 8c, Brno, 60100

(210) O 355617
(220) 23.06.2004
(320) 23.06.2004
(511) 16, 21, 24, 25, 28, 32, 33, 35, 39, 40, 41, 43
(540)

TMAVÉ PIVO ČERNÉ

Starobrnno

(510) (16) papírenské zboží, zejména papírové etikety, podtácky (papírové podložky pod sklenice), papírové tašky, umělohmotné tašky, papírové kelímky, těžítka, viněty, pasparty, papírové ubrousky, papírové průkazy, psací potřeby, rozetky, papírové obaly na lahve, reklamní a ozdobné předměty v jiné třídě neuvedené, billboardy, mapy, modely, samolepky, fotografie, obalové materiály z papíru nebo umělých hmot; (21) zboží skleněné spadající do této třídy - zejména lahve, porcelánové nádoby, nádoby z plastu, zboží skleněné, sklenice, podtácky, püllitry, porcelánové džbány, vázičky; (24) tkaniny a textilní výrobky spadající do této třídy, zejména pokrývky stolní, ubrusy (s výjimkou papírových), podložky na stůl pod sklenice a talíře, stolní ubrousky látkové, utěrky a ručníky textilní, bavlněné tkaniny všeho druhu jako bělené, barvené, tištěné, bavlněné

zboží, potíštěné nebo nikoliv, neuvedené v jiných třídách, bavlněné zboží, též barvené, tkané nebo bělené - v rámci této třídy, etikety a etikety vlající, tkané - v rámci této třídy, jutové látky a tkaniny, kapesníky z textilu; (25) oděvy, zejména trička, čepice, klobouky, šátky, plavky, ponožky, obuv; (28) pexesa, hrací karty a žetony, puzzle, hlavolamy; (32) nealkoholické nápoje všeho druhu, piva; (33) alkoholické nápoje všeho druhu (s výjimkou piva), zejména pálenky, destiláty; (35) reklamní, inzertní a propagační činnost, pomoc při řízení obchodní činnosti, obchodní administrativa, kancelářské práce, spotřebitelské soutěže reklamního charakteru, poskytování pomoci při provozu obchodu včetně zprostředkovávání obchodních a souvisejících obchodně personálních záležitostí, organizování výstav, veletrhů, doprovodných programů, společenských akcí a školení k reklamním a obchodním účelům, správa obchodních zájmů třetích osob, vypracovávání statistických přehledů, poradenství v oblasti organizace a ekonomiky podnikání, marketing, průzkum a analýzy trhu, aranžérství, pronájem kancelářských strojů a zařízení, distribuce zboží k reklamním účelům, rozmnožování dokumentů, obstaravatelská a zprostředkovatelská činnost v této oblasti, direct mailing, informační servis a poradenské služby v oblasti obchodu, včetně distribuce zboží k reklamním účelům; (39) distribuce uvedených výrobků, distribuční činnost v oboru zábavních, odborných a vzdělávacích tiskovin, publikací, zpráv a informací, včetně jejich expedice; (40) zpracovávání chmele, včetně koncentrátů a přísad, míchání alkoholických nápojů, vaření piva; (41) činnost vyučovací, výchovná, vzdělávací a zábavní, sympozií a konferencí, doprovodné výstavy, provozování pracovních diskusí a zájmového klubu, organizování výstav spadajících do této třídy, organizování doprovodných programů, společenských akcí a školení ke vzdělávacím, kulturním, výchovným a zábavním účelům, školení k reklamním a obchodním účelům, pořádání zábavních soutěží, nakladatelská a vydavatelská činnost, půjčovní činnost spadající do této třídy, obstaravatelská a zprostředkovatelská činnost v této oblasti; (43) služby spojené s provozováním pohostinství, restaurace, dočasné ubytování, čepování piva.

(730) STAROBRNO, a.s., Hlinky 160/12, Brno, 66147, CZ

(740) JUDr. Milan Kyjovský, Poštovská 8c, Brno, 60100

(210) O 355631

(220) 23.06.2004

(320) 23.06.2004

(511) 18, 24, 25

(540)

sans titre

(510) (18) kabelky, sportovní tašky, kůže, imitace kůže, výrobky z těchto materiálů, které nejsou zahrnuty do jiných tříd, kůže ze zvířat, kufry a zavazadla, deštníky, slunečníky a hole, biče a sedlářské výrobky; (24) tkaniny a textilní výrobky, které nejsou uvedeny v jiných třídách, pokrývky ložní a ubrusy; (25) veškeré oděvy, obuv a pokrývky hlavy.

(730) Křížek Zdeněk, Průběžná 45, Praha 10, 10000, CZ

(210) O 355638

(220) 23.06.2004

(320) 23.06.2004

(511) 1, 2, 17, 19, 37

(540)



(510) (1) lepidla, pojiva pro obkládačky, ochranné přípravky pro zdívo (s výjimkou nátěrů a olejů), pro cihly a pro beton, přípravky proti vlhkosti zdíva s výjimkou barev; (2) barvy, včetně základních nátěrových barev, nátěry, pigmenty a barviva; (17) izolační nátěry a izolační omítky, včetně zateplovacích systémů, vše v rámci této třídy; (19) stavební hmoty nekovové, včetně malt, omítek, nátěrových hmot pro stavebnictví, stavebních prvků z betonu, tvárnice a překladů, barvené písky (kromě

slévarenských), vápencové drtě a křemenný písek a výrobky z nich, stavební konstrukce (nekovové) a podlahy, vše v rámci této třídy; (37) stavebnictví a opravy staveb, včetně zateplování a izolací a malování a natírání exteriérů a interiérů, služby ve stavebnictví, zejména zprostředkovatelské služby v oblasti stavebnictví a další pomocné služby ve stavebnictví, jako například poradenství v oblasti stavebnictví, stavební reference, stavební dozor a pronájem stavebních strojů.

(730) RENOP CZ, spol. s r. o., Měnin 433, Měnin, 66457, CZ

(740) PATENTSERVIS PRAHA a.s., Jivenská 1273/1, Praha 4, 14021

(210) O 355651

(220) 23.06.2004

(320) 23.06.2004

(511) 35, 36, 37, 39, 42

(540)

CÍSAŘKA

(510) (35) zprostředkovatelská, konzultační a poradenská činnost v oblasti obchodu, reklama, propagace, inzerce a poskytování obchodních informací prostřednictvím všech druhů médií, marketing, činnost podnikatelských, organizačních a ekonomických poradců; (36) činnost finančních poradců, činnost realitní kanceláře, inženýrská, poradenská a obstaravatelská činnost v investiční výstavbě, koupě, prodej a pronájem bytových a nebytových prostor, zařazených do této třídy, správa nemovitostí; (37) údržba nemovitostí; (39) pronájem, nákup a prodej garáží, skladovacích prostor a ploch, parkovacích a odstavných ploch; (42) projektová činnost ve výstavbě.

(730) KALOS spol. s r.o., Badeniho 290/1, Praha 6, 16000, CZ

(740) Ing. Francis Jupa, Měchenická 4/2554, Praha 4, 14100

(210) O 355652

(220) 23.06.2004

(320) 23.06.2004

(511) 35, 36, 37, 39, 42

(540)

NA HVĚZDÁRNĚ

(510) (35) zprostředkovatelská, konzultační a poradenská činnost v oblasti obchodu, reklama, propagace, inzerce a poskytování obchodních informací prostřednictvím všech druhů médií, marketing, činnost podnikatelských, organizačních a ekonomických poradců; (36) činnost finančních poradců, činnost realitní kanceláře, inženýrská, poradenská a obstaravatelská činnost v investiční výstavbě, koupě, prodej a pronájem bytových a nebytových prostor, zařazených do této třídy, správa nemovitostí; (37) údržba nemovitostí; (39) pronájem, nákup a prodej garáží, skladovacích prostor a ploch, parkovacích a odstavných ploch; (42) projektová činnost ve výstavbě.

(730) FINEP Chuchle a.s., Václavské nám. 846/1, Praha 1, 11000, CZ

(740) Ing. Francis Jupa, Měchenická 4/2554, Praha 4, 14100

(210) O 355653

(220) 23.06.2004

(320) 23.06.2004

(511) 35, 36, 37, 39, 42

(540)

NOVÁ HARFA

(510) (35) zprostředkovatelská, konzultační a poradenská činnost v oblasti obchodu, reklama, propagace, inzerce a poskytování obchodních informací prostřednictvím všech druhů médií, marketing, činnost podnikatelských, organizačních a ekonomických poradců; (36) činnost finančních poradců, činnost realitní kanceláře, inženýrská, poradenská a obstaravatelská činnost v investiční výstavbě, koupě, prodej a pronájem bytových a nebytových prostor zařazených do této třídy, správa nemovitostí; (37) údržba nemovitostí; (39) pronájem, nákup a prodej garáží, skladovacích prostor a ploch, parkovacích a odstavných ploch; (42) projektová činnost ve výstavbě.

(730) FINEP Harfa k.s., Václavské nám. 1, Praha 1, 11000, CZ

(740) Ing. Francis Jupa, Měchenická 4/2554, Praha 4, 14100

(210) O 355711

(220) 24.06.2004

(320) 24.06.2004

(511) 1, 2, 16, 18, 25, 32, 34

(540)

- (510) (1) lepidla, tmely, pojiva, hnojiva, různé kapaliny, přípravky a přísady pro automobily, vše patřící do této třídy, prostředky na hašení ohně - hasící směsi, tmely pro opravu aut, tmely pro opravu rozbitých předmětů; (2) barvy a barviva, laky, nátěrové hmoty, mořidla, antikorozní oleje, ředidla pro barvy a laky, sklenářský tmel; (16) Papír, lepenka a výrobky z těchto materiálů, které nejsou zařazeny do jiných tříd, fotografie, tiskárenské výrobky, papírenské zboží, papírové obaly, obaly na tabákové výrobky, kancelářské potřeby s výjimkou nábytku, učební a vyučovací pomůcky s výjimkou přístrojů, plastické obaly nezařazené do jiných tříd, jednorázové plenkové kalhotky z papíru nebo buničiny; (18) aktovky, batohy, deštníky, kabelky, klíčenky, kufrы, nákupní tašky, náprsní tašky, obaly na oděvy, pásky kožené, peněženky (ne z drahých kovů), slunečníky, tašky plážové; (25) oděvy a obuv, zejména kalhoty, saka, kabáty, oděvy pro sport a společenské oděvy, obuv sportovní a společenská, plavky, oděvy z kůže, opasky, čepice, klobouky, kapesníky, spodní prádlo, ponožky, punčochy, rukavice, pracovní oděvy; (32) minerální vody jako nápoje, šumivé nápoje, mošty, nealkoholické nápoje z ovoce, nektary nealkoholické ovocné, hroznový mošt, jablečný mošt, ovocné šťávy a nápoje, iontové nápoje, nealkoholické nápoje i aperitivy, sirupy a jiné přípravky ke zhotovení nápojů, pivo; (34) cigarety, cigarety s filtrem, cigaretové filtry, cigaretový tabák, cigaretový papír, cigarillos, doutníky, dýmky a dýmkový tabák, popelníky s výjimkou popelníků z drahých kovů, pouzdra na cigarety a doutníky s výjimkou pouzder z drahých kovů, tabák, tabákové výrobky, šňupací tabák, žvýkáci tabák, zápalky, zapalovače pro kuřáky, potřeby pro kuřáky.
- (730) **CZ Tabák, a.s.**, Bratrančů Veverkových 396, Pardubice, 53002, CZ
- (740) Ing. Tomáš Pavlica, Lohniského 846, Praha 5, 15200

- (210) **O 355712**
 (220) 24.06.2004
 (320) 24.06.2004
 (511) 16, 18, 25, 30, 32, 34
 (540)

LETKA

- (510) (16) papír, lepenka a výrobky z těchto materiálů, které nejsou zařazeny do jiných tříd, fotografie, tiskárenské výrobky, papírenské zboží, papírové obaly, obaly na tabákové výrobky, kancelářské potřeby s výjimkou nábytku, učební a vyučovací pomůcky s výjimkou přístrojů, plastické obaly nezařazené do jiných tříd, jednorázové plenkové kalhotky z papíru nebo buničiny; (18) aktovky, batohy, deštníky, kabelky, klíčenky, kufrы, nákupní tašky, náprsní tašky, obaly na oděvy, pásky kožené, peněženky (ne z drahých kovů), slunečníky, tašky plážové; (25) oděvy a obuv, zejména kalhoty, saka, kabáty, oděvy pro sport a společenské oděvy, obuv sportovní a společenská, plavky, oděvy z kůže, opasky, čepice, klobouky, kapesníky, spodní prádlo, ponožky, punčochy, rukavice, pracovní oděvy; (30) ledový čaj, čokoládové nápoje, žvýkáci guma-ne pro lékařské účely, káva, čokoládové a kakaové nápoje, zmrzlina, cukrovinky; (32) minerální vody jako nápoje, šumivé nápoje, mošty, nealkoholické nápoje z ovoce, nektary nealkoholické ovocné, hroznový mošt, jablečný mošt, ovocné šťávy a nápoje, iontové nápoje, nealkoholické nápoje i aperitivy, sirupy a jiné přípravky ke zhotovení nápojů, pivo; (34) cigarety, cigarety s filtrem, cigaretové filtry, cigaretový tabák, cigaretový papír, cigarillos, doutníky, dýmky a dýmkový tabák, popelníky s výjimkou popelníků z drahých kovů, pouzdra na cigarety a doutníky s výjimkou pouzder z drahých kovů, tabák, tabákové výrobky, šňupací tabák, žvýkáci tabák, zápalky, zapalovače pro kuřáky, potřeby pro kuřáky.

- (730) **CZ Tabák, a.s.**, Bratrančů Veverkových 396, Pardubice, 53002, CZ
- (740) Ing. Tomáš Pavlica, Lohniského 846, Praha 5, 15200

- (210) **O 355714**
 (220) 24.06.2004
 (320) 24.06.2004
 (511) 32, 33, 34
 (540)

SFINGA

- (510) (32) minerální vody jako nápoje, šumivé nápoje, mošty, nealkoholické nápoje z ovoce, nektary nealkoholické ovocné, hroznový mošt, jablečný mošt, ovocné šťávy a nápoje, iontové nápoje, nealkoholické nápoje i aperitivy, sirupy a jiné přípravky ke zhotovení nápojů, pivo; (33) alkoholické nápoje s výjimkou piv, lihoviny, destilované nápoje, alkoholické nápoje obsahující ovoce, likéry, pálenky, víno, vodka, whisky; (34) cigarety, cigarety s filtrem, cigaretové filtry, cigaretový tabák, cigaretový papír, cigarillos, doutníky, dýmky a dýmkový tabák, popelníky s výjimkou popelníků z drahých kovů, pouzdra na cigarety a doutníky s výjimkou pouzder z drahých kovů, tabák, tabákové výrobky, šňupací tabák, žvýkáci tabák, zápalky, zapalovače pro kuřáky, potřeby pro kuřáky.
- (730) **CZ Tabák, a.s.**, Bratrančů Veverkových 396, Pardubice, 53002, CZ
- (740) Ing. Tomáš Pavlica, Lohniského 846, Praha 5, 15200

- (210) **O 355717**
 (220) 24.06.2004
 (320) 24.06.2004
 (511) 25, 30, 33, 34
 (540)

PATRIOT

- (510) (25) oděvy s výjimkou košilí, zejména kalhoty, saka, kabáty, oděvy pro sport a společenské oděvy, plavky, trička, opasky, čepice, klobouky, kapesníky, spodní prádlo, ponožky, punčochy, rukavice, pracovní oděvy, obuv, sportovní obuv a společenská obuv; (30) ledový čaj, čokoládové nápoje, žvýkáci guma ne pro lékařské účely, káva, čokoládové a kakaové nápoje, zmrzlina, cukrovinky; (33) alkoholické nápoje s výjimkou piv, zejména likéry, lihoviny, destilované nápoje, alkoholické nápoje obsahující ovoce, pálenky, víno, vodka, whisky; (34) cigarety, cigarety s filtrem, cigaretové filtry, cigaretový tabák, cigaretový papír, cigarillos, doutníky, dýmky a dýmkový tabák, popelníky s výjimkou popelníků z drahých kovů, pouzdra na cigarety a doutníky s výjimkou pouzder z drahých kovů, tabák, tabákové výrobky, šňupací tabák, žvýkáci tabák, zápalky, zapalovače pro kuřáky, potřeby pro kuřáky.
- (730) **CZ Tabák, a.s.**, Bratrančů Veverkových 396, Pardubice, 53002, CZ
- (740) Ing. Tomáš Pavlica, Lohniského 846, Praha 5, 15200

- (210) **O 355718**
 (220) 24.06.2004
 (320) 24.06.2004
 (511) 1, 2, 3, 16, 18, 25, 30, 32, 33, 34, 35, 41
 (540)



- (510) (1) lepidla, tmely, pojiva, hnojiva, různé kapaliny, přípravky a přísady pro automobily, vše patřící do této třídy, prostředky na hašení ohně, tmely pro opravu aut, tmely pro opravu rozbitých předmětů; (2) barvy a barviva, laky, nátěrové hmoty, mořidla, antikorozní oleje, ředidla pro barvy a laky, sklenářský tmel; (3) aroma (éterické oleje), mýdla, deodoranty pro osobní potřebu, čistící prostředky, kosmetika, opalovací přípravky, prací prostředky, šampóny, ubrousky kosmetické napuštěné pleťovou vodou, toaletní přípravky, vše zařazené v této třídě, zubní pasty, krémy na obuv, vody po holení, vosky na leštění; (16) papír, lepenka a výrobky z těchto materiálů, které nejsou zařazeny do

- jiných tříd, fotografie, tiskárenské výrobky, papírenské zboží, papírové obaly, obaly na tabákové výrobky, kancelářské potřeby s výjimkou nábytku, učební a vyučovací pomůcky s výjimkou přístrojů, plastické obaly nezařazené do jiných tříd, jednorázové plenkové kalhotky z papíru nebo buničiny; (18) aktovky, batohy, deštníky, kabelky, klíčenky, kufrý, nákupní tašky, náprsní tašky, obaly na oděvy, kožené pásky, peněženky (ne z drahých kovů), slunečníky, tašky plážové; (25) oděvy a obuv, zejména kalhoty, saka, kabáty, oděvy pro sport a společenské oděvy, obuv sportovní a společenská, plavky, oděvy z kůže, opasky, čepice, klobouky, kapesníky, spodní prádlo, ponožky, punčochy, rukavice, pracovní oděvy; (30) ledový čaj, čokoládové nápoje, žvýkáci guma ne pro lékařské účely, káva, čokoládové a kakaové nápoje, zmrzlina, cukrovinky; (32) minerální vody jako nápoje, šumivé nápoje, mošty, nealkoholické nápoje z ovoce, nektary nealkoholické ovocné, hroznový mošt, jablečný mošt, ovocné šťávy a nápoje, iontové nápoje, nealkoholické nápoje i aperitivy, sirupy a jiné přípravky ke zhotovení nápojů, pivo; (33) alkoholické nápoje s výjimkou piv, zejména likéry, lihoviny, destilované nápoje, alkoholické nápoje obsahující ovoce, pálenky, víno, vodka, whisky; (34) cigarety, cigarety s filtrem, cigaretové filtry, cigaretový tabák, cigaretový papír, cigarillo, doutníky, dýmky a dýmkový tabák, popelníky s výjimkou popelníků z drahých kovů, pouzdra na cigarety a doutníky s výjimkou pouzder z drahých kovů, tabák, tabákové výrobky, šňupací tabák, žvýkáci tabák, zápalky, zapalovače pro kuřáky, potřeby pro kuřáky; (35) kopírování nebo rozmnožování dokumentů, obchodní vedení uměleckých agentur, obchodní nebo podnikatelský průzkum a informace, pronájem prodejních automatů, pronájem reklamních ploch, reklama, služby reklamních agentur, rozšiřování vzorků zboží a reklamních materiálů, personální poradenství, obchodní poradenství, obchodní nebo podnikatelský průzkum, průzkum trhu; (41) služby pro rekreaci a oddech, organizování sportovních a kulturně-zábavných akcí, služby ve spojení se zábavou lidí, služby ve spojení s provozem kasin a provozováním loterií, zábava, pobavení, pořádání soutěží a loterií, provozování her a soutěží z mobilních telefonů.
- (730) **CZ Tabák, a.s.**, Bratrančů Veverkových 396, Pardubice, 53002, CZ
- (740) Ing. Tomáš Pavlica, Lohniského 846, Praha 5, 15200

- (210) **O 355772**
 (220) 28.06.2004
 (320) 28.06.2004
 (511) 35, 36, 41, 42
 (540)

syntea

- (510) (35) činnost podnikatelských, organizačních, ekonomických a účetních poradců, vedení účetnictví; (36) činnost finančních poradců; (41) pořádání odborných kurzů, školení a jiných vzdělávacích akcí včetně lektorské; (42) poskytování poradenství v oblasti hardware a software, grafické a kreslířské práce, tvorba software.
- (590) Barevná
- (730) **Syntea s. r. o.**, Tursko 142, Praha - západ, 25265, CZ

- (210) **O 355777**
 (220) 28.06.2004
 (320) 28.06.2004
 (511) 3, 16, 21, 25, 28
 (540)

BASIC CONCEPT

- (510) (3) parfumerie, kosmetika; (16) potahy tiskařské, kromě textilních, savý papír, plenky z papíru; (21) nádobí (kromě nádobí z drahých kovů a nádobí s vrstvou z drahého kovu); (25) oděvy, obuv, pokrývky hlavy, pletené zboží, prádlo, oděvní doplňky; (28) hračky.

- (730) **Deutsche Woolworth GmbH & Co. OHG**, Lyoner Strasse 52, Frankfurt am Main, 60528, DE
- (740) Společná advokátní kancelář Všetečka Zelený Švorčík Kalenský a partneři, JUDr. Otakar Švorčík, Hálkova 2, Praha 2, 12000

- (210) **O 355787**
 (220) 28.06.2004
 (320) 28.06.2004
 (511) 7, 8, 21, 35, 39
 (540)

SUPER CHOPPER 

- (510) (7) elektromechanické spotřebiče pro domácnosti, elektrické přístroje pro sekání, drcení, míšení, míchání, hnětení, rozmačkávání, mletí, strouhání, šlehání, krájení, vymačkávání, rozměňování, emulgování potravin, pochutin, ovoce a zeleniny, jako kráječe, hnětače, šlehače, roboty, mixery - vše v rámci této třídy; (8) nářadí a nástroje s ručním pohonem; (21) drobné náčiní a přenosné nádoby k domácím a kuchyňským účelům, jako kuchyňské nádoby, vědra, plechové misky a nádoby, misky a nádoby z plastických a jiných hmot, ručně poháněné přístroje na sekání, drcení, míšení, míchání, hnětení, rozmačkávání, mletí, strouhání, šlehání, krájení, vymačkávání, rozměňování, emulgování, patřící do této třídy, hřebeny a mycí houby, toaletní kufříky, kartáče, kartáčnický materiál, pomůcky k úklidu - v rámci této třídy, zboží skleněné, zařazené v této třídě, výrobky z porcelánu a kameniny nezařazené v jiných třídách; (35) pořádání výstav k obchodním a reklamním účelům, činnost reklamní a inzertní, průzkum a analýzy trhů, pomoc při řízení obchodní činnosti, distribuce zboží k reklamním účelům, aranžérství - aranžování výkladů, marketing; (39) doprava, přeprava a skladování, balení výrobků a zboží a rozesílání zásilek.
- (730) **TV PRODUCTS CZ, s.r.o.**, Rybná 669/4, Praha 1, 11000, CZ
- (740) Václav Müller, Filipova 2016, Praha 4, 14800

- (210) **O 355817**
 (220) 29.06.2004
 (320) 29.06.2004
 (511) 18, 25
 (540)

INFINITY

- (510) (18) kůže a její imitace a zboží z těchto materiálů (zahrnuté do třídy 18), kůže a useň, kufrý a cestovní tašky, deštníky, slunečníky a vycházkové hole, biče, postroje a sedlářské výrobky; (25) oděvy, obuv, pokrývky hlavy.
- (730) **Deutsche Woolworth GmbH & Co. OHG**, Lyoner Strasse 52, Frankfurt am Main, DE
- (740) Společná advokátní kancelář Všetečka Zelený Švorčík Kalenský a partneři, JUDr. Otakar Švorčík, Hálkova 2, Praha 2, 12000

- (210) **O 355818**
 (220) 29.06.2004
 (320) 29.06.2004
 (511) 9, 21
 (540)

OPTICARE

- (510) (9) sluneční brýle, obroučky pro sluneční a optické brýle, pouzdra na brýle, řetízky na brýle; (21) čisticí hadříky na brýle.
- (730) **Deutsche Woolworth GmbH & Co. OHG**, Lyoner Strasse 52, Frankfurt am Main, DE
- (740) JUDr. Otakar Švorčík, Hálkova 2, Praha 2, 12000

- (210) **O 355871**
 (220) 30.06.2004
 (320) 30.06.2004
 (511) 5, 29, 30
 (540)

SUCOFIN

- (510) (5) dietetické potraviny pro léčebné účely, cukr pro léčebné účely, sladkosti, moučníky a zákusky pro léčebné účely, chléb

pro dietetiku, mléčný cukr, mléko s proteiny, mléko pro kojenec a batolata; (29) mléčné výrobky, mléko, sušené mléko, smetana, jogurt, sýr, instantní smetana, instantní smetana do kávy, sušená smetana, sušená smetana do kávy, prášková bělidla na bázi mléka - v rámci této třídy; (30) cukr, přírodní sladidlo, koření, čaj, káva, prášková bělidla do kávy na bázi mléka - v rámci této třídy, sušené kávové nápoje s cukrem a sušenou smetanou nebo kávovým bělidlem v prášku na bázi mléka, kakao, čokoláda, sladkosti, zmrzlina, kukuřičné lupínky, těstoviny.

(730) **MASPEX WADOWICE Sp. z o.o.**, ul. Chopina 39, Wadowice, 34100, PL

(740) PATENTSERVIS PRAHA a.s., Jivenská 1273/1, Praha 4, 14021

(210) **O 355877**

(220) 30.06.2004

(320) 30.06.2004

(511) 25

(540)

a r

(510) (25) oděvy, džíny, trička, tílka, sportovní trika, rukavice, ponožky, opasky, obuv, sportovní obuv a horolezecká obuv, kloboučnické zboží, pokrývky hlavy, čepice, klobouky.

(730) **RIGHT - ON CO., LTD.**, Higashiarai, Tsukuba - shi 37-1, Ibaraki-ken, JP

(740) JUDr. Vladimír Rott, Nad Štolou 12, Praha 7, 17000

(210) **O 355904**

(220) 01.07.2004

(320) 01.07.2004

(511) 31, 32

(540)

Cardinal

(510) (31) slad na výrobu piva a lihovin; (32) pivo, sladové nápoje, míchané nápoje s obsahem piva.

(730) **Královský pivovar Krušovice, a.s.**, Krušovice, Krušovice, 27053, CZ

(740) Ing. Václav Kratochvíl, Radlická 28/663, Praha 5, 15000

(210) **O 355905**

(220) 01.07.2004

(320) 01.07.2004

(511) 31, 32

(540)

Kardinál

(510) (31) slad na výrobu piva a lihovin; (32) pivo, sladové nápoje, míchané nápoje s obsahem piva.

(730) **Královský pivovar Krušovice, a.s.**, Krušovice, Krušovice, 27053, CZ

(740) Ing. Václav Kratochvíl, Radlická 28/663, Praha 5, 15000

(210) **O 355910**

(220) 01.07.2004

(320) 01.07.2004

(511) 29

(540)

Frutigo!

(510) (29) mléko, mléko v prášku, krystalizované, ochucené a šlehané mléko, mléčné výrobky, zejména mléčné zákusky, jogurty, jogurtové nápoje, pěny, krémy (šlehačky), dezertní krémy (šlehačky), čerstvá šlehačka, máslo, tavené sýry, zrající sýry, plísňové zrající sýry, nezrající čerstvé sýry a sýry v solném

nálevu, tvarohy, čerstvé sýry prodávané jako tekuté nebo ve formě pasty, přírodní či ochucené nápoje, složené převážně z mléka nebo mléčných výrobků, mléčné nápoje vyrobené převážně z mléka, mléčné nápoje obsahující ovoce, kvašené přírodní či ochucené mléčné výrobky, všechny tyto výrobky obsahující ovoce.

(590) Barevná

(730) **COMPAGNIE GERVAIS DANONE (société anonyme)**, rue Jules Guesde 126-130, Levallois-Perret, 92300, FR

(740) JUDr. Vladimír Rott, Nad Štolou 12, Praha 7, 17000

(210) **O 355911**

(220) 01.07.2004

(320) 01.07.2004

(511) 25

(540)

SAKURA

(510) (25) oděvy.

(730) **FERGO-PRO, s.r.o.**, Strojnická 11/999, Praha 7, 17000, CZ

(210) **O 355912**

(220) 01.07.2004

(320) 01.07.2004

(511) 25

(540)

LBT

(510) (25) oděvy.

(730) **FERGO-PRO, s.r.o.**, Strojnická 11/999, Praha 7, 17000, CZ

(210) **O 355914**

(220) 01.07.2004

(320) 01.07.2004

(511) 33, 35, 43

(540)

TERRA VINIFERA

(510) (33) víno; (35) dodavatelské služby pro třetí osoby, organizování výstav; (43) hotelové služby, restaurace.

(730) **Böhnišch Robin**, Mladé Buky 103, Mladé Buky, 54223, CZ

(210) **O 355919**

(220) 02.07.2004

(320) 02.07.2004

(511) 16, 32, 35

(540)



(510) (16) papírenské zboží, zejména papírové etikety, podtácky (papírové podložky pod sklenice), papírové tašky, umělohmotné tašky, papírové kelímky, těžítka, viněty, pasparty, papírové ubrousky, papírové průkazy, psací potřeby, rozetky, papírové obaly na lahve, reklamní a ozdobné předměty v jiné třídě neuvedené, billboardy, mapy, modely, samolepky, fotografie, obalové materiály z papíru nebo umělých hmot; (32) nealkoholické nápoje všeho druhu, piva; (35) reklamní, inzertní a propagační činnost, pomoc při řízení obchodní činnosti, obchodní administrativa, kancelářské práce, spotřebitelské soutěže reklamního charakteru, poskytování pomoci při provozu obchodu včetně zprostředkování obchodních a souvisejících obchodně personálních záležitostí, organizování výstav, veletrhů, doprovodných programů, společenských akcí a školení k reklamním a obchodním účelům, správa obchodních zájmů třetích osob, vypracování statistických přehledů, poradenství v oblasti organizace a ekonomiky podnikání, marketing, průzkum a analýzy trhu, aranžerství, pronájem kancelářských strojů a zařízení, distribuce zboží k reklamním účelům, rozmnožování dokumentů, obstaravatelská a zprostředkovatelská činnost v této oblasti, direct mailing, informační servis a poradenské služby v oblasti obchodu, včetně distribuce zboží k reklamním účelům.

(730) **STAROBRNO, a.s.**, Hlinky 160/12, Brno, 66147, CZ
 (740) JUDr. Milan Kyjovský, Poštovská 8c, Brno, 60100

(210) **O 355920**
 (220) 02.07.2004
 (320) 02.07.2004
 (511) 16, 32, 35
 (540)



(510) (16) papírenské zboží, zejména papírové etikety, podtácky (papírové podložky pod sklenice), papírové tašky, umělohmotné tašky, papírové kelímky, těžítka, viněty, pasparty, papírové ubrousky, papírové průkazy, psací potřeby, rozetky, papírové obaly na lahve, reklamní a ozdobné předměty v jiné třídě neuvedené, billboardy, mapy, modely, samolepky, fotografie, obalové materiály z papíru nebo umělých hmot; (32) nealkoholické nápoje všeho druhu, piva; (35) reklamní, inzertní a propagační činnost, pomoc při řízení obchodní činnosti, obchodní administrativa, kancelářské práce, spotřebitelské soutěže reklamního charakteru, poskytování pomoci při provozu obchodu včetně zprostředkování obchodních a souvisejících obchodně personálních záležitostí, organizování výstav, veletrhů, doprovodných programů, společenských akcí a školení k reklamním a obchodním účelům, správa obchodních zájmů třetích osob, vypracování statistických přehledů, poradenství v oblasti organizace a ekonomiky podnikání, marketing, průzkum a analýzy trhu, aranžérství, pronájem kancelářských strojů a zařízení, distribuce zboží k reklamním účelům, rozmnožování dokumentů, obstaravatelská a zprostředkovatelská činnost v této oblasti, direct mailing, informační servis a poradenské služby v oblasti obchodu, včetně distribuce zboží k reklamním účelům.

(730) **STAROBRNO, a.s.**, Hlinky 160/12, Brno, 66147, CZ
 (740) JUDr. Milan Kyjovský, Poštovská 8c, Brno, 60100

(210) **O 355922**
 (220) 02.07.2004
 (320) 02.07.2004
 (511) 3, 28, 29, 30, 32, 33, 34, 40, 43
 (540)



(510) (3) drogistické a kosmetické zboží, čistící a prací prostředky, toaletní potřeby, vše v rámci této třídy; (28) hry, hračky, sportovní potřeby a nářadí, vše v rámci této třídy; (29) maso, ryby, drůbež, zvěřina a výrobky z nich, mléko, vejce a mléčné výrobky, oleje a jedlé tuky, ovoce a zelenina sušené a konzervované; (30) káva, čaj, kakao a nápoje z nich, cukr, rýže, mouka a moučné směsi, moučné výrobky, sůl, ocet, koření, omáčky k dochucení, škrob, droždí, cukrovinky a čokoláda, žvýkačky, zmrzlina, potravinové doplňky ve tř. 30; (32) pivo a veškeré nealkoholické nápoje; (33) alkoholické nápoje vyjma piva; (34) tabák a tabákové výrobky, zápalky, kuřácké potřeby; (40) zpracování lahůdkářských a cukrářských výrobků; (43) ubytovací služby, restaurační služby.

(590) Barevná
 (730) **Západočeské konzumní družstvo Plzeň**, Poděbradova 1389/31, Plzeň, 30100, CZ
 (740) Irena Langrová, patentový zástupce, Skrětova 48, Plzeň, 30100

(210) **O 355937**
 (220) 02.07.2004
 (320) 02.07.2004
 (511) 1, 17, 19
 (540)

CUSTOM

(510) (1) chemické výrobky pro průmysl, chemické a konzervační přípravky pro cement spadající do této třídy, betonová pojiva, plastické hmoty v surovém stavu, prostředky pro kalení a letování kovů, lepidla pro průmysl; (17) polotovary z plastických hmot, materiály těsnící, ucpávací a izolační, izolační pásy, izolační omítky; (19) stavební materiály nekovové, přenosné konstrukce nekovové.
 (730) **CUSTOM stavební materiály, s.r.o.**, Kozojedy 156, Kostelec nad Černými Lesy, 28163, CZ

(210) **O 355938**
 (220) 02.07.2004
 (320) 02.07.2004
 (511) 1, 17, 19
 (540)

THIN-SET

(510) (1) chemické výrobky pro průmysl, chemické a konzervační přípravky pro cement spadající do této třídy, betonová pojiva, plastické hmoty v surovém stavu, prostředky pro kalení a letování kovů, lepidla pro průmysl; (17) polotovary z plastických hmot, materiály těsnící, ucpávací a izolační, izolační pásy, izolační omítky; (19) stavební materiály nekovové, přenosné konstrukce nekovové.
 (730) **CUSTOM stavební materiály, s.r.o.**, Kozojedy 156, Kostelec nad Černými Lesy, 28163, CZ

(210) **O 355953**
 (220) 02.07.2004
 (320) 02.07.2004
 (511) 24, 25, 28
 (540)

STOON

(510) (24) vlaječky (ne z papíru); (25) oděvy, obuv, suvenýry z textilu v rámci této třídy, sportovní dresy a oblečení; (28) sportovní potřeby a nářadí, hokejové puky, hokejové hole, brusle a ostatní výstroj pro sportovce.
 (730) **Bláha Zdeněk**, Stonařov 325, Stonařov, 58833, CZ
 (740) Ing. Zdeněk Kučera, Padělky 548 (P.O.Box 92), Slušovice, 76315

(210) **O 355960**
 (220) 07.07.2004
 (320) 07.07.2004
 (511) 35, 36, 37, 39, 42
 (540)



(510) (35) akviziční, marketingová, propagační, reklamní, informační a inzertní činnost, zprostředkovatelská činnost v oblasti obchodu a obchodních služeb, zprostředkovatelská činnost v oblasti obchodu a obchodních služeb prostřednictvím internetu, poskytování pomoci při řízení obchodního úseku podniku, public relations; (36) nájmy, pronájmy a převody nemovitostí, tj. bytových objektů, bytů, nebytových objektů, nebytových prostor, provozních, výrobních a průmyslových objektů, provozních, výrobních a průmyslových prostor, správa nemovitostí, realitní činnost, finanční informace, poradenství a analýzy, finanční odhady a oceňování; (37) výstavba bytových a občanských objektů, výstavba nebytových objektů a prostor, výstavba provozních, výrobních a průmyslových objektů, výstavba garáží, skladišť, modernizace uvedených objektů, bytů, prostor, garáží, skladišť, rekonstrukce uvedených objektů, bytů, prostor, garáží, skladišť, opravárenská, údržbářská, provozní a servisní činnost související s bytovými i nebytovými objekty a

prostorami, dokončování interiérů a exteriérů staveb, instalace elektrické, stavební, vodní, plynové, topenářské, instalace vybavení bytů včetně koupelen a WC, zajišťování veškerých dalších služeb souvisejících s užíváním bytových a nebytových objektů a prostorů, opravárenská, údržbářská, provozní a servisní činnost stavební techniky a nářadí; (39) nájmy, pronájmy a převody garáží, nájmy, pronájmy a převody skladištních prostorů, distribuce prospektů, projektů, dodávek, vzorků; (42) projekční, inženýrsko-technická a investorská činnost ve stavebnictví, rozpočtování staveb jako součástí projektů, poradenská a konzultační činnost ve stavebnictví.

(730) **Stavební bytové družstvo Pozemní stavby Liberec**, Mlýnská 611, Liberec, 46001, CZ

(740) STRNAD Patent. a známková kancelář, Ing. Václav Strnad, Rychtářská 375/31, Liberec 14, 46014

(210) **O 355964**

(220) 07.07.2004

(320) 07.07.2004

(511) 12

(540)



(510) (12) jízdní kola a jejich části.

(590) Barevná

(730) **EXPLORER bike, s.r.o.**, Štefánikova 1163, Kopřivnice, 74221, CZ

(740) JUDr. Milan Veverka, Hoblíkova 12, Nový Jičín, 74101

(210) **O 355965**

(220) 07.07.2004

(320) 07.07.2004

(511) 12

(540)



(510) (12) jízdní kola a jejich části.

(590) Barevná

(730) **EXPLORER bike, s.r.o.**, Štefánikova 1163, Kopřivnice, 74221, CZ

(740) JUDr. Milan Veverka, Hoblíkova 12, Nový Jičín, 74101

(210) **O 355966**

(220) 07.07.2004

(320) 07.07.2004

(511) 20, 21, 40

(540)

Woodblox

(510) (20) řeznické špalpy pro gastronomické využití; (21) dřevěná kuchyňská prkénka, kuchyňské a koupelnové doplňky v rámci této třídy; (40) dřevo (zpracování).

(730) **Trejtner Michael**, Okřínecká 793/1, Praha 9, 19000, CZ

(210) **O 355967**

(220) 07.07.2004

(320) 07.07.2004

(511) 14, 35

(540)

HOBBYBEADS

(510) (14) bižuterie; (35) zprostředkovatelská činnost v oblasti obchodu s bižuterními polotovary, reklama a propagace.

(730) **Solo Impex, s.r.o.**, Petra Bezruče 24, Jablonec nad Nisou, 46601, CZ

(210) **O 356008**

(220) 08.07.2004

(320) 08.07.2004

(511) 34

(540)

CLOUD 9

(510) (34) tabák, cigarety, doutníky, šňupací tabák, cigaretový papír, dýmky, cigaretové filtry, tabatěrky a cigaretová pouzdra (ne ze vzácných kovů), pouzdra na tabák, zapalovače (ne ze vzácných kovů), zápalky, čističe dýmek, popelníky (ne ze vzácných kovů) pro kuřáky a doutníkové odězavače (kutery).

(730) **KT & G Corporation**, 100, Pyungchon-dong, Taedog-ku, Taejon, KR

(740) Ing. František Kania, Mendlovo nám. 1a, Brno, 60300

(210) **O 356012**

(220) 08.07.2004

(320) 08.07.2004

(511) 34

(540)

timeless time

(510) (34) tabák, cigarety, doutníky, šňupací tabák, cigaretový papír, dýmky, cigaretové filtry, tabatěrky a cigaretová pouzdra (ne ze vzácných kovů), pouzdra na tabák, zapalovače (ne ze vzácných kovů), zápalky, čističe dýmek, popelníky (ne ze vzácných kovů) pro kuřáky a doutníkové odězavače (kutery).

(730) **KT & G Corporation**, 100, Pyungchon-dong, Taedog-ku, Taejon, KR

(740) Ing. František Kania, Mendlovo nám. 1a, Brno, 60300

(210) **O 356014**

(220) 08.07.2004

(320) 08.07.2004

(511) 6, 16, 20

(540)

Chromotion

(510) (6) kovové štítky a etikety, kovové štítky a etikety samolepící; (16) štítky a etikety, štítky a etikety samolepící, to vše spadající do této třídy; (20) identifikační štítky a etikety nekovové a z umělých hmot, identifikační štítky a etikety nekovové a z umělých hmot samolepící, to vše spadající do této třídy.

(730) **RATHGEBER, k. s.**, Nádražní 1402, Bystřice nad Pernštejnem, 59301, CZ

(740) Ing. Radmila Baumová, Nádražní 29, Žďár nad Sázavou, 59101

(210) **O 356019**

(220) 08.07.2004

(320) 08.07.2004

(511) 10, 28, 37, 41, 44

(540)



(510) (10) zdravotnické prostředky pro masážní účely, fyzioterapeutická a rehabilitační zařízení a přístroje; (28) posilovací stroje, přístroje pro tělesná cvičení, gymnastická a sportovní zařízení; (37) servis a opravy, masážních přístrojů, fyzioterapeutických a rehabilitačních zařízení a přístrojů; (41) organizování zábavných a sportovních činností a soutěží, provozování sportovního zařízení; (44) fyzioterapeutické a lékařské služby, masáže.

(730) **Dlouhý Miroslav**, Bezručova 87, Žďár nad Sázavou, 59102, CZ

(740) Ing. Dušan Kendereški, Lidická 51, Brno, 60200

(210) **O 356022**

(220) 08.07.2004

(320) 08.07.2004

(511) 9
(540)**SHISEIDO**(510) (9) brýle, obroučky brýlí, sluneční brýle.
(730) **Shiseido Company Ltd.**, 7-5-5, Ginza, Chuo-ku, Tokyo, JP
(740) JUDr. Jan Matějka, Národní 32, Praha, 11000(210) **O 356058**
(220) 08.07.2004
(320) 08.07.2004
(511) 9, 16, 41
(540)(510) (9) nosiče informací, obrazu a / nebo zvuku všeho druhu, v rozsahu třídy 9, elektronické publikace; (16) nosiče informací všeho druhu v rozsahu třídy 16, zahrnující například tiskoviny, knihy, manuály, plakáty, fotografie, vstupenky; (41) výchova, vzdělávání a zábava, pořádání odborných kurzů, školení a vzdělávacích akcí, včetně lektorské činnosti, nakladatelská a vydavatelská činnost.
(590) Barevná
(730) **Vysoká škola finanční a správní, o.p.s.**, Vlkova 12, Praha 3, 13000, CZ
(740) Ing. Pavel Reichel, Lopatecká 14, Praha 4, 14700(210) **O 356060**
(220) 09.07.2004
(320) 09.07.2004
(511) 34
(540)**CIMA**(510) (34) tabák, cigarety, doutníky, šňupací tabák, cigaretový papír, dýmky, cigaretové filtry, cigaretová pouzdra, s výjimkou pouzder z drahých kovů, tabatěrky, cigaretové zapalovače s výjimkou zapalovačů z drahých kovů, zápalky, čističe dýmek, popelníky, s výjimkou popelníků z drahých kovů a doutníkové odřezávače.
(730) **KT & G Corporation**, Pyungchon-dong, Taedeog-ku 100, 306-712 Taejon, KR
(740) PATENTSERVIS PRAHA a.s., Jivenská 1273/1, Praha 4, 14021(210) **O 356062**
(220) 09.07.2004
(320) 09.07.2004
(511) 34
(540)**RAISON**(510) (34) tabák, cigarety, doutníky, šňupací tabák, cigaretový papír, dýmky, cigaretové filtry, cigaretová pouzdra, s výjimkou pouzder z drahých kovů, tabatěrky, cigaretové zapalovače s výjimkou zapalovačů z drahých kovů, zápalky, čističe dýmek, popelníky, s výjimkou popelníků z drahých kovů a doutníkové odřezávače.
(730) **KT & G Corporation**, Pyungchon-dong, Taedeog-ku 100, Taejon, KR
(740) PATENTSERVIS PRAHA a.s., Jivenská 1273/1, Praha 4, 14021(210) **O 356063**
(220) 09.07.2004
(320) 09.07.2004
(511) 3, 7, 8, 14, 35, 40

(540)

J. Brosch

(510) (3) přípravky k leštění, broušení a hlazení, brusné přípravky, brusný papír, brusný papír leštící, brusné plátno, kameny hladící a leštící, diamantové brusivo; (7) elektromechanické stroje na zpracování a úpravu drahých kovů a jejich slitin a na zpracování drahých kamenů, zejména rovnací, razící, děrovací, řezací, stříhací a rytecké stroje pro výrobu šperků; (8) ruční nářadí a nástroje, brusné kameny, brusné kotouče, korundové nářadí a ruční nástroje, nářadí na opracování drahých kamenů a drahých kovů, leštící (glazovací) nástroje, ruční nářadí a nástroje pro výrobu šperků, vše v rámci této třídy; (14) drahé kovy a jejich slitiny, výrobky a polotovary z těchto látek, polodrahokamy, šperkařské a klenotnické výrobky z drahých kovů a jejich slitin; (35) zprostředkovatelská činnost v oblasti obchodu a služeb, propagační, reklamní a inzertní činnost, pomoc při řízení obchodní činnosti; (40) umělecko-řemeslné zpracování kovů, pokovování drahými kovy, zpracování odpadů s obsahem drahých kovů.

(730) **Brosch Jiří**, Marie Hübnerové 58, Brno, 62100, CZ
(740) Mgr. Marie Žáková, Lidická 51, Brno, 60200(210) **O 356148**
(220) 13.07.2004
(320) 13.07.2004
(511) 9, 11, 35, 36, 37, 39, 40, 42
(540)

(510) (9) přístroje a nástroje vědecké, námořní, geodetické, elektrické v rámci této třídy, fotografické, filmové, optické, přístroje pro vážení, měření, signalizaci, kontrolu (inspekci), záchranu a přístroje pro vyučování, přístroje pro záznam, převod, reprodukci zvuku nebo obrazu, magnetické nosiče zvukových záznamů, počítačové stroje, přístroje pro zpracování informací a počítače, přístroje a nástroje pro vedení, přepínání, přeměnu, akumulaci, regulaci nebo řízení elektrického proudu, vodoměry, hydroměry, vodoznamky, ukazatele výšky hladiny vody, vodováhy, libely (přístroje pro určování horizontu), vlhkoměry, hygrometry, zeměměřičské přístroje a nástroje, stroje a zařízení na zkoušení materiálu, tlakoměry, sledovací přístroje, přístroje dýchací pro plavání pod vodou, přístroje a nástroje na měření objemu, elektrická zařízení pro dálkové ovládání průmyslových procesů; (11) přístroje pro rozvod vody a sanitární přístroje a zařízení, zařízení pro klimatizaci, čerpací pumpy (teplné), čističí zařízení na odpadní vodu, čistírny odpadních vod, zařízení a stroje na čištění a úpravu vody, zařízení na změkčování vody, zařízení na filtrování vody, filtry na pitnou vodu, zařízení na dodávku vody (zásobníky vody), i sterilizátory vody, vodovodní potrubní zařízení, vodovodní těsnění (těsnící kroužky), vodovodní zařízení, generátory acetylenové, plynové a generátory parní (s výjimkou generátorů jako součástí strojů), hydranty, chladičí zařízení na chlazení vody, kohoutky a kohouty pro potrubí, koupelnové armatury, potrubí jako části hygienických instalací, regulačně-bezpečnostní zařízení pro vodovodní zařízení, regulační ventily pro kontrolu hladiny v nádržích, regulátory pro vodní zařízení a potrubí, směšovací (pákové) baterie pro vodovodní potrubí, tlakové vodní zásobníky; (35) obchodní informace, služby v obchodní činnosti v rámci této třídy, obchodní management a poradenství, obchodní činnost v oblasti nakládání s odpady v rámci této třídy, obchodní transakce-plány, obchody-kontrola, řízení průmyslových nebo obchodních podniků, dozor, zprostředkování obchodů, pomoc při obchodní činnosti, obchodní administrativa, studie a průzkum trhu, obchodní expertizy, činnost organizačních a ekonomických poradců, vedení účetnictví, sestavování statistických informací; (36) pronájem nemovitostí a služby s tím spojené, správa majetku, správa nemovitostí, zprostředkování nemovitostí, vybírání nájemného, finanční řízení, finanční analýzy, finanční informace, leasing; (37) čištění, čištění odpadních vod, čištění kanalizací a přípojek, pronájem čistících strojů, dozor nad stavbami, izolace staveb, pronájem stavebních strojů a zařízení, stavebnictví, zednické služby, provádění inženýrských staveb,

stavební informace, informace o opravách, instalace a opravy klimatizačního zařízení, údržba a opravy motorových vozidel, mytí dopravních prostředků, odrušování elektrických přístrojů, opravy pump a čerpadel, instalace (montáž), údržba a opravy strojů, vrtání studní, instalace a opravy zavlažovacího zařízení, servisní činnost, vyklizení odpadu; (39) rozvod pitné a užitkové vody, zásobování vodou, rozvod elektrické energie, dovoz, doprava, silniční motorová doprava, doprava a skladování odpadu; (40) výroba energie, čištění povrchů, čištění odpadu, likvidace odpadu, třídění a recyklace odpadu a jiného recyklovatelného materiálu, spalování odpadu, zpracování odpadu, nakládání s nebezpečnými odpady v rámci této třídy, úprava vody; (42) geologický průzkum, kontrola kvality, výzkum geologický, výzkum bakteriologický, zeměměřičství, asanační práce v oblasti čistící ekologie, technická a inženýrská činnost, inženýrské práce (expertizy), technické kreslení, projektování, studie projektů, projektová činnost v investiční výstavbě, studie technických projektů, technický průzkum, technické testování a analýzy, poskytování technických služeb - práce a služby měřicích vozů pro analýzu vodovodních a kanalizačních sítí, čistící práce průmyslového charakteru v rámci této třídy, kontrola kanalizací televizní kamerou, zkoušky vodotěsnosti, vyhledávání poruch na vodovodních potrubích pomocí přístrojů, poradenství odborné - technické, poradenství o ochraně životního prostředí, programování počítačové, údržba programů počítačů, obnova počítačových dat.

- (590) Barevná
 (730) **Severomoravské vodovody a kanalizace Ostrava a.s.**, 28. října 169, Ostrava, 70945, CZ
 (740) Ing. Pavel Nádvorník, Sokola Tůmy č.1, Ostrava-Hulváky, 70900

- (210) **O 356149**
 (220) 13.07.2004
 (320) 13.07.2004
 (511) 9, 11, 35, 36, 37, 39, 40, 42
 (540)



- (510) (9) přístroje a nástroje vědecké, námořní, geodetické, elektrické v rámci této třídy, fotografické, filmové, optické, přístroje pro vážení, měření, signalizaci, kontrolu (inspekci), záchranu a přístroje pro vyučování, přístroje pro záznam, převod, reprodukci zvuku nebo obrazu, magnetické nosiče zvukových záznamů, počítačové stroje, přístroje pro zpracování informací a počítače, přístroje a nástroje pro vedení, přepínání, přeměnu, akumulaci, regulaci nebo řízení elektrického proudu, vodoměry, hydroměry, vodoznaky, ukazatele výšky hladiny vody, vodováhy, libely (přístroje pro určování horizontu), vlhkoměry, hygrometry, zeměměřičské přístroje a nástroje, stroje a zařízení na zkoušení materiálu, tlakoměry, sledovací přístroje, přístroje dýchací pro plavání pod vodou, přístroje a nástroje na měření objemu, elektrická zařízení pro dálkové ovládání průmyslových procesů; (11) přístroje pro rozvod vody a sanitární přístroje a zařízení, zařízení pro klimatizaci, čerpací pumpy (tepelné), čistící zařízení na odpadní vodu, čistírny odpadních vod, zařízení a stroje na čištění a úpravu vody, zařízení na změkčování vody, zařízení na filtrování vody, filtry na pitnou vodu, zařízení na dodávku vody (zásobníky vody), i sterilizátory vody, vodovodní potrubní zařízení, vodovodní těsnění (těsnící kroužky), vodovodní zařízení, generátory acetylenové, plynové a generátory parní (s výjimkou generátorů jako součástí strojů), hydranty, chladicí zařízení na chlazení vody, kohoutky a kohouty pro potrubí, koupelnové armatury, potrubí jako části hygienických instalací, regulačně-bezpečnostní zařízení pro vodovodní zařízení, regulační ventily pro kontrolu hladiny v nádržích, regulátory pro vodní zařízení a potrubí, směšovací (pákové) baterie pro vodovodní potrubí, tlakové vodní zásobníky; (35) obchodní informace, služby v obchodní činnosti v rámci této třídy, obchodní management a poradenství, obchodní činnost v oblasti nakládání s odpady v rámci této třídy, obchodní transakce-plány,

obchody-kontrola, řízení průmyslových nebo obchodních podniků, dozor, zprostředkování obchodů, pomoc při obchodní činnosti, obchodní administrativa, studie a průzkum trhu, obchodní expertizy, činnost organizačních a ekonomických poradců, vedení účetnictví, sestavování statistických informací; (36) pronájem nemovitostí a služby s tím spojené, správa majetku, správa nemovitostí, zprostředkování nemovitostí, vybírání nájemného, finanční řízení, finanční analýzy, finanční informace, leasing; (37) čištění, čištění odpadních vod, čištění kanalizací a přípojek, pronájem čistících strojů, dozor nad stavbami, izolace staveb, pronájem stavebních strojů a zařízení, stavebnictví, zednické služby, provádění inženýrských staveb, stavební informace, informace o opravách, instalace a opravy klimatizačního zařízení, údržba a opravy motorových vozidel, mytí dopravních prostředků, odrušování elektrických přístrojů, opravy pump a čerpadel, instalace (montáž), údržba a opravy strojů, vrtání studní, instalace a opravy zavlažovacího zařízení, servisní činnost, vyklizení odpadu; (39) rozvod pitné a užitkové vody, zásobování vodou, rozvod elektrické energie, dovoz, doprava, silniční motorová doprava, doprava a skladování odpadu; (40) výroba energie, čištění povrchů, čištění odpadu, likvidace odpadu, třídění a recyklace odpadu a jiného recyklovatelného materiálu, spalování odpadu, zpracování odpadu, nakládání s nebezpečnými odpady v rámci této třídy, úprava vody; (42) geologický průzkum, kontrola kvality, výzkum geologický, výzkum bakteriologický, zeměměřičství, asanační práce v oblasti čistící ekologie, technická a inženýrská činnost, inženýrské práce (expertizy), technické kreslení, projektování, studie projektů, projektová činnost v investiční výstavbě, studie technických projektů, technický průzkum, technické testování a analýzy, poskytování technických služeb - práce a služby měřicích vozů pro analýzu vodovodních a kanalizačních sítí, čistící práce průmyslového charakteru v rámci této třídy, kontrola kanalizací televizní kamerou, zkoušky vodotěsnosti, vyhledávání poruch na vodovodních potrubích pomocí přístrojů, poradenství odborné - technické, poradenství o ochraně životního prostředí, programování počítačové, údržba programů počítačů, obnova počítačových dat.

- (590) Barevná
 (730) **Severomoravské vodovody a kanalizace Ostrava a.s.**, 28. října 169, Ostrava, 70945, CZ
 (740) Ing. Pavel Nádvorník, Sokola Tůmy č.1, Ostrava-Hulváky, 70900

- (210) **O 356165**
 (220) 14.07.2004
 (320) 14.07.2004
 (511) 30
 (540)

Točeni
KORI

- (510) (30) pekařské výrobky a cukrářské směsi k výrobě pečiva.
 (730) **Petrov Vladí Ing.**, Brdlikova 197/21, Praha 5, 15000, CZ

- (210) **O 356166**
 (220) 14.07.2004
 (320) 14.07.2004
 (511) 30
 (540)

BANICA
 Praha

- (510) (30) pekařské výrobky a cukrářské směsi k výrobě pečiva.
 (730) **Petrov Vladí Ing. arch.**, Brdlikova 197/21, Praha 5, 15000, CZ

- (210) **O 356179**
 (220) 14.07.2004
 (320) 14.07.2004
 (511) 16, 35, 38, 41
 (540)

Vanessa

- (510) (16) periodické a neperiodické tiskoviny všeho druhu; (35) reklamní, inzertní a propagační činnost; (38) šíření elektronických časopisů, provozování internetových informačních portálů; (41) nakladatelská a vydavatelská činnost, organizování a provozování společenských, kulturních a sportovních pořadů a akcí, společenských her, veřejných soutěží a anket, vzdělávací, výchovná a zábavní činnost, organizování a pořádání loterií a spotřebitelských soutěží.
 (730) **Sanoma Magazines Praha s.r.o.**, Malá Štěpánská 17, Praha 2, 12000, CZ
 (740) Mgr. Karin Pomaizlová, advokát, Na Příkopě 19, Praha 1, 11719

- (210) **O 356183**
 (220) 14.07.2004
 (320) 14.07.2004
 (511) 9, 16, 35, 41
 (540)

SENSEART

- (510) (9) nosiče zvukových a obrazových záznamů; (16) tiskoviny, letáky, periodika, časopisy, knihy; (35) marketing, pomoc při řízení obchodní činnosti, obchodní administrativa, kancelářské práce, průzkum trhu a veřejného mínění, organizování výstav, komerčních a reklamních produkcí, vedení účetnictví, příprava a vyhotovení daňového přiznání, zprostředkovatelská činnost v oblasti obchodu a marketingu; (41) vydavatelská činnost, pořádání kulturních produkcí, zábav a provozování zařízení sloužících zábavě, sport, zábava, vzdělávání.
 (590) Barevná
 (730) **Skopec Dušan**, Selicharova 1422, Hradec Králové, 50012, CZ

- (210) **O 356188**
 (220) 14.07.2004
 (320) 14.07.2004
 (511) 16, 35, 38, 39, 41
 (540)



- (510) (16) propagační tiskoviny, zejména katalogy, prospekty, plakáty, fotografie, knihy, časopisy, pohlednice, gratulace, dopisní papíry, obálky, kalendáře, zejména nástěnné a stolní, samolepky, obtisky, poznámkové bloky, desky na spisy, pořadače, omalovánky, activity books, balicí papír, školní sešity, skicáky, tužky, pastelky, tuhy, gummy, ořezávátka, ořezávátka strojky, penály, papírové tašky, umělohmotné tašky, obaly všeho druhu papírové, těžítka, tiskoviny, časopisy, periodika, knihy, plastické nebo papírové obaly obecně, listy, pytlíky a sáčky pro obalovou techniku, umělecké nebo ozdobné předměty z papíru nebo plastických hmot, obalové materiály z plastických hmot, vše v rámci této třídy; (35) reklamní, inzertní a propagační činnost prostřednictvím jakéhokoliv média, prostřednictvím telefonní sítě nebo datové sítě nebo informační sítě, činnost reklamní agentury, zprostředkování v obchodních vztazích, zprostředkovatelská činnost v oblasti obchodu a mediálního průmyslu jako je zprostředkování reklamy, inzerce, propagace, informací v rámci této třídy; (38) spoje, komunikační služby, provozování

rozhlasového vysílání, hudební vysílání a šíření informací prostřednictvím počítačových a telekomunikačních sítí, včetně Internetu; (39) poskytování informací o dopravní situaci v silniční dopravě v České republice, kompletní aktuální dopravní informační servis přímo ze silnic na území celé České republiky; (41) tvorba rozhlasových programů, rozhlasového zpravodajství, publicistiky, činnost vzdělávací a zábavná, vyučovací, vydavatelská a nakladatelská, zpravodajství, pořádání koncertů, agenturní činnost v oblasti umění a kultury, pořádání soutěží všeho druhu v rámci této třídy.

- (730) **Český rozhlas**, Vinohradská 12, Praha 2, 12099, CZ
 (740) Mgr. Libor Štajer, Vinohradská 12, Praha 2, 12099

- (210) **O 356189**
 (220) 14.07.2004
 (320) 14.07.2004
 (511) 16, 35, 38, 39, 41
 (540)

KRYŠTOF ZELENÁ VLNA

- (510) (16) propagační tiskoviny, zejména katalogy, prospekty, plakáty, fotografie, knihy, časopisy, pohlednice, gratulace, dopisní papíry, obálky, kalendáře, zejména nástěnné a stolní, samolepky, obtisky, poznámkové bloky, desky na spisy, pořadače, omalovánky, activity books, balicí papír, školní sešity, skicáky, tužky, pastelky, tuhy, gummy, ořezávátka, ořezávátka strojky, penály, papírové tašky, umělohmotné tašky, obaly všeho druhu papírové, těžítka, tiskoviny, časopisy, periodika, knihy, plastické nebo papírové obaly obecně, listy, pytlíky a sáčky pro obalovou techniku, umělecké nebo ozdobné předměty z papíru nebo plastických hmot, obalové materiály z plastických hmot, vše v rámci této třídy; (35) reklamní, inzertní a propagační činnost prostřednictvím jakéhokoliv média, prostřednictvím telefonní sítě nebo datové sítě nebo informační sítě, činnost reklamní agentury, zprostředkování v obchodních vztazích, zprostředkovatelská činnost v oblasti obchodu a mediálního průmyslu jako je zprostředkování reklamy, inzerce, propagace, informací v rámci této třídy; (38) spoje, komunikační služby, provozování rozhlasového vysílání, hudební vysílání a šíření informací prostřednictvím počítačových a telekomunikačních sítí, včetně Internetu; (39) poskytování informací o dopravní situaci v silniční dopravě v České republice, kompletní aktuální dopravní informační servis přímo ze silnic na území celé České republiky; (41) tvorba rozhlasových programů, rozhlasového zpravodajství, publicistiky, činnost vzdělávací a zábavná, vyučovací, vydavatelská a nakladatelská, zpravodajství, pořádání koncertů, agenturní činnost v oblasti umění a kultury, pořádání soutěží všeho druhu v rámci této třídy.

- (730) **Český rozhlas**, Vinohradská 12, Praha 2, 12099, CZ
 (740) Mgr. Libor Štajer, Vinohradská 12, Praha 2, 12099

- (210) **O 356190**
 (220) 14.07.2004
 (320) 14.07.2004
 (511) 5, 10, 16
 (540)

Marielle

- (510) (5) hygienické výrobky pro léčebné účely; (10) orthopedické bandáže; (16) dětské jednorázové papírové pleny.
 (730) **Koch Petr**, Královická 15a/49, Praha 10, 10000, CZ

- (210) **O 356191**
 (220) 14.07.2004
 (320) 14.07.2004
 (511) 3, 5

(540)



(510) (3) přípravky pro bělení a jiné prací prostředky, přípravky na odstraňování skvrn, přípravky na namáčení prádla, tekutý škrob (na prádlo), škrob za studena (na prádlo), aviváž na prádlo, přípravky pro čištění, mytí, leštění, odmašťování a broušení, čisticí písky sypké i tekuté, čisticí a úklidové prostředky tekuté i rozprašovací i tuhé, prášek do myčky na nádobí, sůl do myčky na nádobí, leštidlo do myčky na nádobí, tablety do myčky na nádobí, čisticí prostředky na koberce nebo podlahy, spray proti prachu na nábytku, leštěnky na nábytek nebo podlahu, mycí prostředek balsam, parfumerie, čisticí a voniční přípravky na WC, přípravky k osvěžení vzduchu, WC gel, kosmetika, krémy a pasty na tělo a ruce; (5) dezinfekční přípravky, hygienické přípravky - v rámci této třídy, zdravotnické hygienické přípravky.

(590) Barevná
(730) **FRAME Ltd., s.r.o.**, Geologická 575, Praha 5, 15200, CZ
(740) Dana Lukajová, Petráská 12, Praha 1, 11000

(210) **O 356194**
(220) 14.07.2004
(320) 14.07.2004
(511) 16, 28, 41
(540)

DIVADLO SPEJBLA A HURVÍNKÁ

(510) (16) knihy, časopisy, letáky, mapy, fotografie, obrazy, štetce, psací potřeby všeho druhu, lepidlo pro domácnost, všechny papírové výrobky na jedno použití, papírové obaly a krabice, obálky, psací a kopírovací stroje, plováky, reklamní papírové materiály, papírové učební pomůcky; (28) loutky, hračky všeho druhu, hrací karty; (41) nakladatelství a vydavatelství zejména knih, časopisů a elektronických a digitálních médií, provoz školy, pořádání sportovních utkání, tanečních zábav, diskoték a koncertů i divadelních vystoupení, kino, divadlo, loutkové divadlo, činnost výkonných umělců.

(730) **Divadlo Spejbla a Hurvínká**, Dejvická 38, Praha 6, 16000, CZ
(740) Mgr. Ing. Marek Němec, Nádražní 106, Sedlčany, 26401

(210) **O 356196**
(220) 14.07.2004
(320) 14.07.2004
(511) 24, 25, 26
(540)



(510) (24) ubrusy a ubrusky textilní, ložní prádlo, papírové ložní prádlo; (25) oděvy všeho druhu, zejména košile, trička, kalhoty, obleky, sukně, plavky, spodní prádlo, čepice, klobouky, boty; (26) oděvní galanterie a krátké střížní zboží všeho druhu, zejména zipy, výšivky, tkaničky, knoflíky, stuhy, oděvní ozdoby, přívěsky; odznaky (ne z drahých kovů), ozdoby do vlasů, ozdoby na obuv, přičesky, paruky, vlasové copy, umělé vousy a kníry, umělé květiny, umělé ovoce, umělé větve.

(730) **Zunt Zdeněk**, Na Paškovce 2231, Písek, 39701, CZ
(740) Mgr. Ing. Marek Němec, Nádražní 106, Sedlčany, 26401

(210) **O 356197**
(220) 14.07.2004
(320) 14.07.2004

(511) 36, 37
(540)

ANO reality s.r.o.

(510) (36) realitní činnost, správa nemovitostí; (37) údržba nemovitostí, zprostředkování stavební činnosti.
(730) **ANO reality, s.r.o.**, Musilova 300, Praha 4 - Šeberov, 14900, CZ

(210) **O 356205**
(220) 14.07.2004
(320) 14.07.2004
(511) 6, 17, 19
(540)



(510) (6) lišty kovové, zejména pod obklady a dlažby, dveřní zarážky kovové, dveře kovové, kovová dvířka, kovové dveřní rámy a rámečky s magnety, stavební materiály kovové, jako stavební kování, kovové výztuže do betonu, trubky ocelové, kovové stavební prefabrikáty, kovová schodiště, kovové žlaby, kovové rámy, plechové sudy, kovové okenní rámy, kovové dveřní kování, odlitky kovové, litinové, jako strojní dílce, pro stavební účely, obrobky, výkovky a vylisky - v rámci této třídy; (17) plastové vylisky, plastové výrobky a součástky pro různé druhy průmyslu, spadající do této třídy, termosety, výrobky z gumy, kaučuku jako např. těsnící kroužky z pryže, gumové zátky a jiné pryžové vylisky - v rámci této třídy; (19) lišty nekovové, zejména plastové ve stavebnictví jako plastové lišty pod obklady, dlažby, omítky, plastové lišty s magnety pod obklady, nekovové stavební materiály, asfalt, asbestocement, bazény nekovové, beton, střešní krytiny, cement, cihly, dehet, desky cementové, dlažba, dlaždice na podlahu, drenáže, dřevěné obložení, dřevo stavební, dveře, dýhy dřevěné, kámen stavební, komíny, konstrukce stavební nekovové, korek lisovaný, krokve, lepenka, lešení nekovové, malta stavební, mozaikové sklo, mramor, mříže nekovové, nátěrové hmoty pro stavebnictví, obkládačky, ohnivzdorné cementové desky, okenice, okna, opuka, panely stavební nekovové, papír pro stavebnictví, písek, ploty nekovové, podlahy nekovové, poklopy nekovové, potrubí spádové, překližky, rámy okenní, roury kameninové, rákos pro stavební účely, řezivo, sádra, sklo, stavby přenosné nekovové, stavební hmoty, střechy, šamot, štěrk, trámy, trubky kameninové, vápenec, vápno, vlysy podlahové, zárubně dveří, žlaby okapní, žula - vše spadající do této třídy.

(730) **HAVOS s. r. o.**, Nad Kolejemi 786, Liberec, 46001, CZ
(740) Václav Müller, Filipova 2016, Praha 4, 14800

(210) **O 356206**
(220) 14.07.2004
(320) 14.07.2004
(511) 9, 35, 37, 42
(540)

Výrobky firmy ELKO EP - "Vždy něco navíc!"

(510) (9) akustická poplašná zařízení, ampérmetry, bzučáky, elektrické cívkové, časové spínače s výjimkou pro hodinářství, článkové přepínače elektronické, dálkové ovladače, detektory, elektrické dráty, elektrické dveřní zvonky, elektrické měniče, elektrické spojky, svorky a konektory, elektrická zařízení pro dálkové ovládání průmyslových procesů, elektrolyzéry, jističe, pojistky, měřicí přístroje, odbočnice, odbočné krabice (elektrotechnika), přerušovače, vypínače, elektrická relé, regulátory světla, reostaty, stmívače elektrické, spínače, termostaty, tlačítka ke zvonkům, zesilovače; (35) pořádání výstav k obchodním a reklamním účelům; činnost reklamní a inzertní; průzkum a analýzy trhů; kopírování dokumentů; distribuce zboží k reklamním účelům; aranžérství - aranžování výkladů, marketing, automatizované zpracování dat; (37) instalace a opravy elektrických spotřebičů; (42) vývoj a výzkum nových výrobků.

(730) **MS TRADE s.r.o.**, Osadní 26, Praha 7, 17000, CZ(210) **O 356241**

(220) 15.07.2004

(320) 15.07.2004

(511) 19, 35, 37

(540)

ARCHIWOOD

(510) (19) nekovové stavební materiály; (35) zprostředkování obchodu; (37) stavební činnost - instalace a montáž oken, dveří a podlah.

(730) **ARCHIWOOD spol. s r.o.**, Čínská 14, Praha - Bubeneč, 16000, CZ(210) **O 356247**

(220) 15.07.2004

(320) 15.07.2004

(511) 12, 35, 37, 39, 41, 42

(540)

AutoR

(510) (12) motorová vozidla, jejich součásti a příslušenství, zejména motory, karoserie, spojky a převodová zařízení; (35) inzertní, reklamní a propagační činnost, obstaravatelská a zprostředkovatelská činnost, zejména v oblasti obchodu s motorovými vozidly a příslušenstvím k nim, poskytování pomoci při provozu obchodu, marketing, administrativní práce, obchodní výstavy; (37) opravářské a instalační služby, zejména opravy motorových vozidel a jejich karosérii; (39) doprava, zejména silniční motorová doprava, balení a skladování zboží, pronájem motorových vozidel; (41) vzdělávací, zábavní, kulturní a sportovní činnost, zejména pořádání společenských akcí a sportovních akcí; (42) poradenská činnost v oblasti motorismu (technická).

(730) **AUTOR Roubíček s. r. o.**, Mladoboleslavská 3561, Mělník, 27601, CZ

(740) JUDr. Aleš Zábřeh, Na Beránce 2, Praha 6, 16000

(210) **O 356251**

(220) 15.07.2004

(320) 15.07.2004

(511) 25

(540)

TEMSTER →

(510) (25) kalhoty, trika, mikiny, spodní prádlo, bundy.

(730) **FLURIDA s.r.o.**, Kamýcká 129, Praha 6, 16000, CZ(210) **O 356254**

(220) 15.07.2004

(320) 15.07.2004

(511) 30

(540)

BAKLAVA
Praha

(510) (30) cukrářské výrobky.

(730) **Petrov Vladi Ing., Arch.**, Brdlickova 197/21, Praha 5 - Motol, 15000, CZ(210) **O 356285**

(220) 16.07.2004

(320) 16.07.2004

(511) 3, 21, 39

(540)

Z inest

(510) (3) přípravky pro bělení a jiné prací prostředky, přípravky pro čištění, leštění, odmašťování a broušení, mýdla, parfumerie, vonné oleje, kosmetika, vlasové vody (lotions), zubní pasty; (21) náčiní a nádoby pro domácnost nebo kuchyň (nikoliv z drahých kovů ani postříbřených nebo pozlacených kovů), hřebeny a mycí houby, kartáče (s výjimkou štětců), materiály pro výrobu kartáčů, čistící potřeby, drátky na čištění parket, sklo surové nebo opracované (s výjimkou stavebního skla), sklo, porcelán a majolika neobsažené v jiných třídách; (39) doprava, balení a skladování zboží, organizování cest.

(730) **ZINEST, s.r.o.**, Náplavní 11, Praha 2, 12000, CZ(210) **O 356287**

(220) 16.07.2004

(320) 16.07.2004

(511) 41

(540)

**KOMUNITNÍ CENTRUM
MOTÝLEK**

(510) (41) služby klubové (výchovně - zábavné), vzdělávání (výchovné služby), prázdninové tábory (služby zábavné).

(730) **Sdružení na pomoc dětem s handicapem Komunitní centrum Motýlek**, Vlčková 1067/3, Praha 9 Černý Most, 19800, CZ(210) **O 356289**

(220) 16.07.2004

(320) 16.07.2004

(511) 41

(540)

motýlek

(510) (41) služby klubové (výchovně zábavné), vzdělávání (výchovné služby), prázdninové tábory (služby zábavné).

(730) **Sdružení na pomoc dětem s handicapem Komunitní centrum Motýlek**, Vlčková 1067/3, Praha 9 Černý Most, 19800, CZ(210) **O 356299**

(220) 16.07.2004

(320) 16.07.2004

(511) 30, 31, 41, 43

(540)



- (510) (30) káva, čaj, kakao, cukr, rýže, tapioka, ságo, kakaové náhražky i mouka a přípravky z obilnin, chléb, pečivo, cukrovinky, zmrzlina, med, sirup melasový, droždí, prášky do těsta, sůl, hořčice, ocet, nálevy (k ochucení), koření, led pro osvěžení; (31) výrobky zemědělské, zahradnické, lesní a zrní neuvedené v jiných třídách, živá zvířata, čerstvé ovoce a zelenina, osivo, rostliny a přírodní květy, krmivo pro zvířata, slad; (41) výchova, vzdělávání, zábava, sportovní a kulturní aktivity; (43) služby zajišťující stravování a napoje, dočasné ubytování.

(730) **Albio spol. s r. o.**, Truhlářská 20, Praha 1, 11000, CZ
(740) Ondřej Peterka, Na Příkopě 15/583, Praha 1, 11000

(210) **O 356395**
(220) 21.07.2004
(320) 21.07.2004
(511) 12, 28
(540)

WoodStone

- (510) (12) vozidla, dopravní prostředky pozemní, vzdušné nebo vodní; (28) hry, hračky, potřeby pro gymnastiku a sport, nářadí pro sporty a různé hry.

(730) **B.I.P.A., s.r.o.**, Absolonova 6, Brno, 62400, CZ

(210) **O 356396**
(220) 21.07.2004
(320) 21.07.2004
(511) 33, 35, 43
(540)



- (510) (33) alkoholické nápoje všeho druhu zařazené do této třídy; (35) propagační, reklamní a inzertní činnost všemi druhy médií; (43) hostinská činnost, zejména v restauracích, kavárnách, barech a nočních klubech, provozování společenských středisek poskytujících služby v oblasti konzumace stravy a nápojů, catering.

(590) Barevná
(730) **Sirový Zdeněk**, Říční 1, Praha 1, 11800, CZ
(740) Ing. Michal Jupa, Na Baních 1385, Praha 5 - Zbraslav, 15600

(210) **O 356397**
(220) 21.07.2004
(320) 21.07.2004
(511) 20, 24, 27, 35
(540)



- (510) (20) nábytek, zrcadla, rámy v rámci této třídy, výrobky ze dřeva, korku, rákosu, vrbového proutí, z rohu, kostí, slonoviny, z kostic, želvoviny, jantaru, perleti, mořské pěny a náhražek těchto materiálů, matrace; (24) tkaniny a textilní výrobky v rámci této třídy jako např. ložní prádlo, pokrývky, potahy, ubrusy, záclony, tapety textilní; (27) koberce, rohožky, rohože, linoleum a jiné podlahové krytiny, tapety v rámci této třídy; (35) zprostředkovatelská, konzultační a poradenská činnost v oblasti

obchodu, reklama, propagace, inzerce a poskytování obchodních informací prostřednictvím všech druhů médií, zajišťování exportu a importu zboží.

(730) **Králík Radim Ing.**, Obchodní 113, Čestlice, 25101, CZ
(740) Ing. Michal Jupa, Na Baních 1385, Praha 5 - Zbraslav, 15600

(210) **O 356401**
(220) 21.07.2004
(320) 24.02.2004
(511) 1, 5, 31
(540)

BINORM

- (510) (1) chemické výrobky pro průmysl, zemědělství; (5) léky, farmaceutické přípravky pro humánní a veterinární použití, chemické přípravky pro farmaceutické účely, farmaceutické a zvěrolékařské přípravky, chemické přípravky pro zvěrolékařské účely, chemicko-farmaceutické přípravky, výrobky dietetické pro lékařské účely, krmiva pro veterinární účely; (31) výrobky zemědělské zařazené do této třídy, krmiva.

(730) **Biotika, a.s.**, Slovenská L'upča 266, Slovenská L'upča, SK
(740) Ing. Dušan Kendereski, Lidická 51, Brno, 60200

(210) **O 356407**
(220) 21.07.2004
(320) 21.07.2004
(511) 29
(540)

Highlander

- (510) (29) sýry.
(730) **Moravia Lacto, a.s.**, Jiráskova 94, Jihlava, 58651, CZ
(740) Tomáš Kobza, Jiřího z Poděbrad 48, Šumperk, 78701

(210) **O 356410**
(220) 21.07.2004
(320) 21.07.2004
(511) 7, 8, 9, 10, 11, 21, 24
(540)



- (510) (7) myčky nádobí, lisy na žehlení a úpravu prádla, mandly, roboty, mixéry, kráječe chleba; (8) kráječe zeleniny, pizzy, sýrů, přístroje na modelaci a na úpravu vlasů, např. kulmy, žehličky neelektrické; (9) žehličky, elektricky vyhřívané vlasové natáčky, nápojové automaty; (10) terapeutické přístroje, zejména pro magnetoterapii, masážní přístroje a křesla; (11) kávovary, přístroje na přípravu frapé a různé přístroje na přípravu kávy, zásobníky ledu, přístroje na výrobu ledu, přístroje na výrobu zmrzliny, trouby, mikrovlnné trouby, horkovzdušné trouby, pečení trouby, chladničky, mrazničky, stojany na úpravu a výdej vody, zvlhčovače vzduchu, sušičky ovoce, odšťavovače ovoce a zeleniny, vařiče na těstoviny, pekárny na chleba, perličkové koupele, světla, pečicí plotny, přístroje s indukčním vařením, varné přístroje a zařízení, rice cookery, slow cookery, klimatizace, větráky, foukače, elektrické radiátory, elektrické konvice, fěny, sušičky, lampy na kadeření vlasů; (21) mandl na žehlení kalhot, kráječe těsta, nádobí, termosky, konvice na vaření vody neelektrické, sklo (sklenice), porcelán, ruční strojky na přípravu potravin; (24) textil pro kuchyňské použití jako chňapky, prostírání, utěrky.

(730) **Glossy, a.s.**, tř. Generála Píky 11, Brno, 61300, CZ
(740) Ing. Kania František, Mendlovo nám. 1a, Brno, 60300

(210) **O 356411**
(220) 21.07.2004
(320) 21.07.2004
(511) 24, 25, 26
(540)

BOGY

- (510) (24) tkaniny, pletené tkaniny, potahové tkaniny, pokrývky ložní a stolní, potahy, potahy na nábytek, ubrusy, s výjimkou papírových, vše v rámci třídy 24; (25) konfekční a modelové oblečení pro muže, ženy a děti, zejména pánské a dámské kalhoty, kalhoty všeho druhu, společenské kalhoty, jeansové kalhoty, šortky, trikotové kalhoty, gymnastické šortky, šaty,

sukně, blůzy, pulovry, svetry, vesty, živůtky, obleky, saka, kabáty, vycházkové obleky, smokingy, trička, bundy, cvičební úbory, oteplovačky, soupravy pro jogging, kombinézy, pracovní oděvy, armádní ošacení, kalhoty a košile z lehkých tkanin, přiléhavé trikoty, baletní a cvičební trikoty, nánožníky, oblečení do deště, lyžařské obleky, lyžařské náprsenky, lyžařské kalhoty, lyžařské bundy, plavky, oblečení pro koupání, plážové oblečení, košile, sportovní košile, košile s krátkým rukávem, košile z úpletů, krátké košile, oblečení pro hry a volné chvíle, převlečníky, sportovní bundy s kapucí a kožešinovou vložkou, čtverky, kožené bundy, obuv, boty kryjící kotníky, galoše, pantofle, atletické tretry, basketbalové boty, sportovní obuv, sandály, pokrývky hlavy, klobouky, čepice, štitky, kapuce, kukly, barety, čelenky, potní čelenky, zápní potítka z úpletu, chrániče na uši, šály, šátky, kravaty, stoly, šerpy, oblečení na spaní, noční košile, pyžama, róby, rukavice, rukavice bez prstů, palečnice, rukávnický, prádlo, spodky, kalhotky, boxerské šortky, náteřníky, punčochy, ponožky, podkolenky, punčocháče, vlněné, stávkové zboží, kravaty, motýlci, opasky, maškarní kostýmy, zástěry, pletené vlněné zboží spadající do třídy 25; (26) krajky a výšivky, stuhy a šněrovadla, knoflíky a stiskací knoflíky, háčky a očka, špendlíky a jehly, zipy, galanterie, umělé květiny ve třídě 26.

(730) **BOGY s.r.o.**, Merhautova 28, Brno, 61300, CZ

(740) Ludmila Hájková, patentový zástupce, Olbrachtovo nám. 5, Brno, 62400

(210) **O 356412**

(220) 21.07.2004

(320) 21.07.2004

(511) 35, 37

(540)



(510) (35) zprostředkování v oblasti obchodu; (37) vodoinstalatérství a topenářství, oprava vyhrazených plynových spotřebičů.

(590) Barevná

(730) **INSTALATER Tomáš Novák s.r.o.**, Pod Salašem 406, Šenov u Nového Jičína, 74242, CZ

(210) **O 356413**

(220) 21.07.2004

(320) 21.07.2004

(511) 30

(540)



(510) (30) chléb, pečivo.

(590) Barevná

(730) **Pekařství Křížák s.r.o.**, Boleradice 235, Boleradice, 69112, CZ

(210) **O 356436**

(220) 22.07.2004

(320) 22.07.2004

(511) 3, 5, 14, 16, 19, 24, 25, 30, 32, 35, 39, 41, 43

(540)



(510) (3) parfumerie, vonné oleje, kosmetika, vlasové vody, voňavkářské výrobky, vonná dřeva, vonné sáčky do prádla; (5)

vitaminové a multivitaminové přípravky a nápoje, vitamíny a minerály a stopové prvky, výtažky z bylin a kombinované přípravky z vitamínů, minerálů a bylinných výtažků k léčebným účelům, potravinové doplňky obohacené vitamíny a/nebo minerály a/nebo stopovými prvky k léčebným účelům, čaj léčivý, čaj bylinný, cukrovinky s léčivými přísadami, diabetický chléb, dietetické látky upravené pro léčebné účely, dietetické nápoje upravené pro léčebné účely, doplňky potravy, posilující přípravky pro léčebné účely, rostlinná vlákna pro léčebné účely, přípravky obsahující stopové prvky potravinové přípravky a doplňky všeho druhu, jako posilující poživatiny, vitamínové přípravky, poživatiny pro doplnění redukčních diet nebo přípravků pro hubnutí, vše s léčebnými účinky, tyčinky vykuřovací; (14) klenoty, bižuterie, drahokamy, umělecká díla z drahých kovů, šperky; (16) obaly (papírnické výrobky), kameny inkoustové; (19) kamenické výrobky, umělecká díla z kamene a mramoru, zejména sošky a figurky; (24) bavlněné látky, textilie, tkaniny, zejména damašek, drožet, flanel, flauš, frýz, hedvábí, maňestry, krep, krepon, moleskin, pytlovina, samet, zefír, žerzej, úplety, textilie imitující kůži, netkané, pro boty a obuv, pro koupelny s výjimkou oděvů, vlněné, z juty, ložní pokrývky a příkrývky, ložní prádlo, lůžkové přehozy, lůžkoviny, přehozy, prostírání pod sklenice a talíře, ručníky, záclonoviny, okenní záclony, plátno, ubrusy, plédy, potahy na nábytek z textilních materiálů, potahy na postele; (25) oděvy, obuv a kloboučnické zboží, sportovní oděvy, dresy, svrchní ošacení - bundy, pletené a stávkové zboží jako například tepláky a teplákové bundy, teplákové soupravy, rukavice pletené, pletené vesty a svetry, pletené šály, pletené čepice, pletené vložky do rukavic, dětské vrchní pletené ošacení, pullovery, twinsety, pletené a stávkové prádlo jako například plavky, plážové obleky, sportovní ošacení, spodní prádlo, trička a trikoty, košile, kalhoty, vrchní ošacení, halenky, sukňe, šaty, dámské pracovní pláště, módní ošacení (počesávané halenky), domácí ošacení (župany, pyžama, noční košile), šátky, čepce, čepice koupací, plážové nebo toaletní, dámské osnovní punčochy, ponožky a podkolenky, barety, klobouky, lodičky, obuv turistická, obuv sportovní, obuv pletená; (30) aromatické přípravky do potravin, bonbóny, cukrovinky, čaj, čokoláda, káva, kávové extrakty, kávové náhražky, kávové nápoje, koření a kořenící směsi, zákusky, koláče, pečivo jemné, potraviny z mouky, rostlinné přípravky jako kávové náhražky, sušenky, suchary, keksy, biskvity, těsta, těstoviny, výrobky z obilnin, výrobky z kakaa, zmrzlina; (32) minerální vody, nealkoholické nápoje, nealkoholické výtažky z ovoce, ovocné šťávy, pivo, prášky na přípravu šumivých nápojů, příchutě na výrobu nápojů, sirupy na výrobu nápojů, soda, stolové vody; (35) vydávání reklamních nebo náborových, propagačních a inzertních textů; (39) balení a skladování; (41) vydávání textů s výjimkou reklamních nebo náborových, vydávání knih, vydávání elektronických knih a časopisů on-line; (43) služby zajišťující stravování a nápoje, bary, bufety, čajovny, kavárny, restaurace, zásobování.

(730) **D N M import - export, s.r.o.**, Chaloupky 166, Střílky, 76804, CZ

(740) Ing. Mgr. Hana Holasová, Křížová 4, Brno, 60300

(210) **O 356438**

(220) 22.07.2004

(320) 22.07.2004

(511) 6

(540)

TOKOZ 113/50 Record

(510) (6) visací zámky.

(730) **TOKOZ, a.s.**, Santiniho 20/26, Žďár nad Sázavou 2, 59102, CZ

(210) **O 356439**

(220) 22.07.2004

(320) 22.07.2004

(511) 6

(540)

TOKOZ 112/50

(510) (6) visací zámky.

(730) **TOKOZ, a.s.**, Santiniho 20/26, Žďár nad Sázavou 2, 59102, CZ

(210) **O 356440**

(220) 22.07.2004

(320) 22.07.2004

(511) 6
(540)**TOKOZ 112/45**(510) (6) visací zámky.
(730) **TOKOZ, a.s.**, Santiniho 20/26, Žďár nad Sázavou, 59102, CZ(210) **O 356477**
(220) 23.07.2004
(320) 23.07.2004
(511) 6, 19, 37
(540)(510) (6) dveře, okna, zárubně, kování na okna a dveře, panty, zámky s výjimkou elektrických, včetně bezpečnostních dveří a zámků ne elektrických - vše z kovových materiálů; (19) dveře, okna, zárubně nekovové, plovoucí podlahy; (37) instalace zárubní, dveří, pantů, zámků, kování oken, plovoucích podlah, koberců, linoleí, tapet.
(730) **Stavební elementy a. s.**, Kodaňská 46, Praha 10, 10010, CZ(210) **O 356523**
(220) 26.07.2004
(320) 26.07.2004
(511) 7, 11, 17, 37
(540)(510) (7) čerpadla pro zásobování vodou, pumpy na tato čerpadla; (11) sanitární keramika, sprchovací kouty, pákové směšovací baterie, sanitární a koupelňové příslušenství a zařízení patřící do této třídy, koupelňové obklady; (17) výrobky z kaučuku, gutaperči, gumy, azbestu a slidy, patřící do této třídy, polotovary z plastických hmot, materiály těsnící, ucpávací a izolační, ohebné nekovové trubky; (37) studnařské práce a vodoinstalátorské práce, montáže čerpacích systémů.
(730) **Samek Jaroslav**, Ke Strašnické 14, Praha 10, 10000, CZ
(740) Ing. Vlasta Sedláčková, Ke Kateřinkám 1393, Praha 4, 14900(210) **O 356586**
(220) 27.07.2004
(320) 27.07.2004
(511) 5, 29, 32
(540)**Momo**(510) (5) nápoje pro léčebné účely, především pro děti, zejména s obsahem lecitinu, vitamínů a jiných posilujících látek, iontové a energetické nápoje k léčebným účelům, potraviny a jiné dietetické výrobky pro léčebné účely, posilující a povzbuzující prostředky k léčebným účelům, nutriční doplňky pro léčebné účely; (29) mléko, mléčné nápoje a nápoje s mlékem a nápoje na bázi mléka, zejména pro děti; (32) vody minerální (přírodní nebo umělé), šumivé nápoje a jiné nealkoholické nápoje, ovocné a zeleninové nápoje, obcerstvující šťávy, sirupy a jiné přípravky k výrobě nápojů, pivo, lehká piva a ležáky.
(730) **Al - Namura, spol. s r. o.**, Lysolažské údolí 107/25, Praha 6, 16500, CZ
(740) JUDr. Aleš Zábrš, Na Beránce 2, Praha 6, 16000(210) **O 356588**
(220) 27.07.2004
(320) 27.07.2004
(511) 5, 16, 32, 33, 35
(540)**Energate**

(510) (5) nápoje pro léčebné účely, zejména s obsahem lecitinu, vitamínů a jiných posilujících látek, iontové a energetické nápoje k léčebným účelům, potraviny a jiné dietetické výrobky pro léčebné účely, posilující a povzbuzující prostředky k léčebným účelům, nutriční doplňky pro léčebné účely; (16) papírové nosiče

informací všeho druhu, zejména tiskoviny, letáky, nálepky, papírové reklamní předměty, papírové obaly, kartonážní zboží; (32) vody minerální (přírodní nebo umělé), šumivé nápoje a jiné nealkoholické nápoje, ovocné a zeleninové nápoje, obcerstvující šťávy, sirupy a jiné přípravky k výrobě nápojů, pivo, lehká piva a ležáky; (33) alkoholické nápoje; (35) inzertní, reklamní a propagační činnost, obstaravatelská a zprostředkovatelská činnost v oblasti obchodu, poskytování pomoci při provozu obchodu, administrativní práce, marketing.

(730) **Al - Namura, spol. s r. o.**, Lysolažské údolí 107/25, Praha 6, 16500, CZ
(740) JUDr. Aleš Zábrš, Na Beránce 2, Praha 6, 16000(210) **O 356637**
(220) 28.07.2004
(320) 28.07.2004
(511) 29
(540)**Koliba**(510) (29) mléčné výrobky, sýry, bryzna.
(730) **Bryndziareň a syräreň s.r.o.**, SNP 5, Zvolenská Slatina, 96201, SK
(740) Ing. Jaroslav Novotný, Římská 45, Praha 2, 12000(210) **O 356640**
(220) 28.07.2004
(320) 28.07.2004
(511) 1, 3, 5
(540)**SEPTAMIN**

(510) (1) abraziva, syntetické materiály pro absorpce oleje, aerosoly, aktivní uhlí, doplňovací kapaliny a protipěnové roztoky do akumulátorů, antidetonační látky, antistatické přípravky, baktericidní látky, přípravky proti zakalení čoček, destilovaná voda, soli drahých kovů pro průmyslové účely, přípravky na hnojení, chladicí kapaliny do motorů, kapalným kaučuk, korozivní přípravky, chemické přípravky na renovace kůže, detergentní přísady do motorových benzínů, karbonyl pro ochranu rostlin, přípravky na regulaci růstu rostlin, chemické prostředky pro konzervování potravin, hasební prostředky, vše v rámci této třídy; (3) čisticí prostředky, detergenty, dezodoranty pro osobní potřebu, koupelové soli, louh na praní, mýdla, prací prostředky, přípravky pro chemické čištění, koupelové soli, toaletní vody, vlasové vody; (5) dezinfekční prostředky, antibakteriální prostředky, dezodoranty, bakteriologické kultury, bakteriologické přípravky pro lékařské a zvěrolékařské účely, netabákové cigarety, étery pro farmaceutické účely, herbicidy, repelenty proti hmyzu, leukoplasti, zdravotnické obvazy, přípravky proti pocení, projímadla, přípravky na hubení roztočů, uspávací prostředky, termální vody, zubní tmely, žvýkací gumy, vše spadající do tř. 5.

(730) **PROMEDFARM s.r.o.**, Zbraslavské nám. 461, Praha 5, 15600, CZ
(740) Ing. Karel Novotný, patentový zástupce, Žufanova 2, Praha 6, 16300(210) **O 356654**
(220) 27.07.2004
(320) 27.07.2004
(511) 31
(540)**KITTY STAR**(510) (31) stelivo pro domácí zvířata na bázi bentoninu.
(730) **Sedlecký kaolin a.s.**, Božičany 167, 36226, CZ
(740) Ing. Pavel Reichel, Lopatecká 14, Praha 4, 14700(210) **O 356667**
(220) 29.07.2004
(320) 29.07.2004
(511) 35, 36, 41
(540)

(510) (35) pomoc při řízení obchodních a průmyslových podniků, profesionální poradenská a konzultační činnost při řízení podniků, obchodní management a podnikové poradenství, manažerské poradenství, psychologické testování pro výběr zaměstnanců, personální poradenství, posuzování efektivnosti provozu a racionalizace práce, poradenství v oblasti time managementu, účetnictví; (36) finanční poradenství, daňové odhady; (41) veškeré služby v oblasti školení a vzdělávání dospělých, školení manažerů, obchodních zástupců a pracovníků v podnicích a ve službách, organizování a vedení odborných konferencí, kongresů, seminářů, symposií, přednášek a kurzů, školení a jiných vzdělávacích akcí, zajišťování výuky cizích jazyků, korespondenční kurzy, vydávání textů pro shora uvedené činnosti.

(730) **Ing. Tomáš Podrapský - MERI**, Bezručova 543, Roztoky u Prahy, 25263, CZ

(740) ing. Marie Smrčková, Velflíkova 8, Praha 6, 16000

(210) **O 356681**

(220) 29.07.2004

(320) 29.07.2004

(511) 16, 18, 25, 35, 41

(540)



(510) (16) papír a výrobky z papíru a lepenky, periodické a neperiodické publikace, knihy, časopisy, brožury, fotografie, informační produkty a reklamní materiály na papírových nosičích, data a databáze na papírových nosičích, tištěné manuály, učební pomůcky, reklamní, propagační a užitkové výrobky z papíru, např. etikety, kelímky, podnosy na pokrmy pro rychlé občerstvení, utěrky, ubrusy, ubrousky, ručníky, pohlednice, dopisní papíry, obálky, přání, kalendáře, samolepky, obtisky, kartičky, balicí papír, tašky, sešity, skicáky, tužky, pastelky, pouzdra, školní aktovky, informační letáky, plakáty, plastové karty - v rámci této třídy, fotografie, nálepky; (18) batohy, batohy pro horolezce, batohy turistické, dětské batohy, brašny lovecké, turistické hole, imitace kůže, kabelky, klíčenky - v rámci této třídy, pokrývky z kožešiny, chlebníky, pásky z kůže, pásy na nošení závesné z kůže, popruhy z kůže, řemeny závesné z kůže, kožené pytle, závesné mošny, brašny na nářadí, obaly na oděvy (cestovní), kožená pouzdra, kožené tašky, torby lovecké, torby, kabely, cestovní tašky, kufrý, deštníky, slunečníky; (25) oděvy pánské, dámské, dětské, oděvy určené pro sport a volný čas, bundy, bundy sportovní s kapucí, kombinézy sportovní, trika, polokošile, mikiny, tepláky, sportovní soupravy, šortky, legíny, oděvy pletené, oděvy nepromokavé, plavky, větrovky, sportovní dresy, tílka, pulovry, vesty, opasky, šle, prádlo (osobní spodní), ponožky, sportovní obuv, kopačky, oděvní doplňky - šály, šátky, pokrývky hlavy, rukavice, čelenky; (35) poradenské a konzultační služby v oblasti obchodu a reklamy, poskytování obchodních informací, komerční využití Internetu v oblastech komerčních internetových médií a vyhledávacích služeb, on-line inzerce, marketing, zprostředkovatelská činnost v oblasti obchodu, reklamní a propagační činnost; (41) agenturní činnost v oblasti sportu, pořádání tělovýchovných utkání, provozování tělovýchovných zařízení a zařízení sloužících regeneraci a rekondici, provozování veřejných tělovýchovných škol, pořádání kurzů a činnost sportovních instruktorů, trenérská činnost, organizační činnost v oblasti kultury, organizační činnost v oblasti sportu, pořádání přednášek, seminářů, kurzů, konferencí, symposií, sportovní a kulturní aktivity, pořádání výstav ke kulturním a výchovným účelům, výchovně zábavné klubové služby, sportovní kluby zdraví, měření času při sportovních disciplínách, půjčování sportovních zařízení, pronájem sportovních potřeb, organizační zajištění správy a řízení vzdělávacího komplexu, metodika vyučování a praktické činnosti studentů, zajišťování koncepčních a vzdělávacích programů a realizace pedagogických akcí, poradenská činnost v oblasti sportu, vydavatelská činnost, nakladatelská činnost, nahrávání nosičů zvukových nebo obrazové zvukových, vydávání elektronických knih a časopisů on-line, vydávání knih, vydávání

textů s výjimkou reklamních nebo náborových.

(590) Barevná

(730) **Diagnostický ústav sociální péče Čížkovice, příspěvková organizace**, Na Svobodě 172, Čížkovice, 41112, CZ

(740) Ing. Jana Vandělíková, Hradební 3, Praha 1, 11000

(210) **O 356693**

(220) 30.07.2004

(320) 30.07.2004

(511) 42, 44

(540)



(510) (42) biologický výzkum, poradenství o ochraně životního prostředí; (44) chov zvířat, zahradnické služby.

(590) Barevná

(730) **NaturaServis, s.r.o.**, Durychova 1383, Hradec Králové, 50012, CZ

(210) **O 356699**

(220) 30.07.2004

(320) 30.07.2004

(511) 33, 40, 44

(540)

VÍNO



ČEJKOVICE

(510) (33) vína všech druhů, především jakostní, přívlastková, archivní, šumivá vína, sekty, též stolní vína, alkoholické nápoje s výjimkou piva, lihoviny, likéry, alkoholické výtažky, extrakty z ovoce a hroznů, mošty s alkoholem, koktejly s alkoholem, alkoholické nápoje obsahující ovoce; (40) zpracovávání hroznů a vína; (44) vinařství.

(730) **Zemědělská a. s. Čejkovice**, Čejkovice 950, Čejkovice, 69615, CZ

(740) ing. Marie Smrčková, Velflíkova 8, Praha 6, 16000

(210) **O 356700**

(220) 30.07.2004

(320) 30.07.2004

(511) 33, 40, 44

(540)

VINNÉ SKLEPY



ČEJKOVICE

(510) (33) vína všech druhů, především jakostní, přívlastková, archivní, šumivá vína, sekty, též stolní vína, alkoholické nápoje s výjimkou piva, lihoviny, likéry, alkoholické výtažky, extrakty z ovoce a hroznů, mošty s alkoholem, koktejly s alkoholem, alkoholické nápoje obsahující ovoce; (40) zpracovávání hroznů a vína; (44) vinařství.

(730) **Zemědělská a. s. Čejkovice**, Čejkovice 950, Čejkovice, 69615, CZ

(740) ing. Marie Smrčková, Velflíkova 8, Praha 6, 16000

(210) **O 356706**

(220) 30.07.2004

(320) 30.07.2004

(511) 5, 30

(540)



(510) (5) bylinné čaje léčebné, léčivé byliny, čaj astmatický, odtučňovací čaje pro lékařské účely, čaje léčivé, dietní potraviny upravené pro lékařské účely, drogy pro léčebné účely, fenyl pro lékařské účely, farmaceutické přípravky, irský mech (karagen) pro lékařské účely, léčivé cukrovinky, pastilky, léčivé kořeny, nápoje léčivé, nápoje dietetické upravené pro lékařské účely, posilující přípravky, tonika, vitamínové přípravky - vše pro lékařské účely; (30) čaje všeho druhu, včetně jejich směsí ne pro lékařské účely, zejména čaje sypané, porcované, sáčkové, lisované, instantní a čajové extrakty z ovoce, bylin, zeleniny a jiných přírodních produktů, například kořenů, kůr, a to přírodní i aromatizované, včetně s přídavkem vitamínů a minerálních vláken a látek a ochucovacích přípravků, čajové esence přírodní i ochucené, koření a ochucovací potravinářské přípravky, bonbony, žvýkáci guma ne pro lékařské účely, kakao, káva, kávové náhražky, kávové nápoje, přírodní sladidla, šťávy s výjimkou dresingů.

(730) **VITTO TEA BOARD, s. r. o.**, U Habrovky 247/11, Praha 4, 14000, CZ

(740) ing. Petr Soukup, Švédská 3, Olomouc, 77200

(210) **O 356707**

(220) 30.07.2004

(320) 30.07.2004

(511) 5, 30

(540)



(510) (5) bylinné čaje léčebné, léčivé byliny, čaj astmatický, odtučňovací čaje pro lékařské účely, čaje léčivé, dietní potraviny upravené pro lékařské účely, drogy pro léčebné účely, fenyl pro lékařské účely, farmaceutické přípravky, irský mech (karagen) pro lékařské účely, léčivé cukrovinky, pastilky, léčivé kořeny, nápoje léčivé, nápoje dietetické upravené pro lékařské účely, posilující přípravky pro lékařské účely, tonika, vitamínové přípravky - vše k lékařským účelům; (30) čaje všeho druhu, včetně jejich směsí ne pro lékařské účely, zejména čaje sypané, porcované, sáčkové, lisované, instantní a čajové extrakty z ovoce, bylin, zeleniny a jiných přírodních produktů, například kořenů, kůr, a to přírodní i aromatizované, včetně s přídavkem vitamínů a minerálních vláken a látek a ochucovacích přípravků, čajové esence přírodní i ochucené, koření a ochucovací potravinářské přípravky, bonbony, žvýkáci guma ne pro lékařské účely, kakao, káva, kávové náhražky, kávové nápoje, přírodní sladidla, šťávy s výjimkou dresingů.

(730) **VITTO TEA BOARD, s. r. o.**, U Habrovky 247/11, Praha 4, 14000, CZ

(740) ing. Petr Soukup, Švédská 3, Olomouc, 77200

(210) **O 356708**

(220) 30.07.2004

(320) 30.07.2004

(511) 5, 30

(540)



(510) (5) bylinné čaje léčebné, léčivé byliny, čaj astmatický, odtučňovací čaje pro lékařské účely, čaje léčivé, dietní potraviny upravené pro lékařské účely, drogy pro léčebné účely, fenyl pro lékařské účely, farmaceutické přípravky, irský mech (karagen) pro lékařské účely, léčivé cukrovinky, pastilky, léčivé kořeny, nápoje léčivé, nápoje dietetické upravené pro lékařské účely, posilující přípravky, tonika, vitamínové přípravky; (30) čaje všeho druhu, včetně jejich směsí ne pro lékařské účely, zejména čaje sypané, porcované, sáčkové, lisované, instantní a čajové extrakty z ovoce, bylin, zeleniny a jiných přírodních produktů, například kořenů, kůr, a to přírodní i aromatizované, včetně s přídavkem vitamínů a minerálních vláken a látek a ochucovacích přípravků, čajové esence přírodní i ochucené, koření a ochucovací potravinářské přípravky, bonbony, žvýkáci guma ne pro lékařské účely, kakao, káva, kávové náhražky, kávové nápoje, přírodní sladidla, šťávy s výjimkou dresingů.

(730) **VITTO TEA BOARD, s. r. o.**, U Habrovky 247/11, Praha 4, 14000, CZ

(740) ing. Petr Soukup, Švédská 3, Olomouc, 77200

(210) **O 356709**

(220) 30.07.2004

(320) 30.07.2004

(511) 5, 30

(540)



(510) (5) bylinné čaje léčebné, léčivé byliny, čaj astmatický, odtučňovací čaje pro lékařské účely, čaje léčivé, dietní potraviny upravené pro lékařské účely, drogy pro léčebné účely, fenyl pro lékařské účely, farmaceutické přípravky, irský mech (karagen) pro lékařské účely, léčivé cukrovinky, pastilky, léčivé kořeny, nápoje léčivé, nápoje dietetické upravené pro lékařské účely, posilující přípravky, tonika, vitamínové přípravky - vše pro lékařské účely; (30) čaje všeho druhu, včetně jejich směsí, ne pro lékařské účely, zejména čaje sypané, porcované, sáčkové, lisované, instantní a čajové extrakty z ovoce, bylin, zeleniny a jiných přírodních produktů, například kořenů, kůr, a to přírodní i aromatizované, včetně s přídavkem vitamínů a minerálních vláken a látek a ochucovacích přípravků, čajové esence přírodní i ochucené, koření a ochucovací potravinářské přípravky, bonbony, žvýkáci guma ne pro lékařské účely, kakao, káva, kávové náhražky, kávové nápoje, přírodní sladidla, šťávy s výjimkou dresingů.

(730) **VITTO TEA BOARD, s. r. o.**, U Habrovky 247/11, Praha 4, 14000, CZ

(740) ing. Petr Soukup, Švédská 3, Olomouc, 77200

(210) **O 356711**

(220) 30.07.2004

(320) 30.07.2004

(511) 1, 2, 3

(540)

NAVIGATE

(510) (1) chemické výrobky určené pro průmysl, zejména chladicí a brzdové kapaliny a nemrzoucí směsi do chladicích soustav dopravních prostředků; (2) ochranné výrobky proti korozi v rámci této třídy; (3) přípravky pro čištění, leštění, odmašťování a broušení, autokosmetika, přípravky k ošetřování povrchu materiálů na bázi vosku, přípravky na odstraňování skvrn laků a barev z karoserií automobilů a skel.

(730) **DF PARTNER, s. r. o.**, Zádveřice 165, Vizovice, 76312, CZ

(740) ing. Petr Soukup, Švédská 3, Olomouc, 77200

(210) **O 356719**

(220) 30.07.2004

(320) 30.07.2004

(511) 28, 32, 33, 35, 41

(540)

HORNICKÝ KAHAN

(510) (28) hry, hračky, tělocvičné a sportovní nářadí, sportovní potřeby zařazené v této třídě, rybářské potřeby, posilovací trenážery: cyklistické, zejména pro spinning, veslařské, lyžařské, pro aerobic, pro běh a chůzi, trampolíny, posilovací lavičky, posilovací stroje,

jednouúčelové, vícefunkční a univerzální, masážní stroje; (32) nealkoholické nápoje, zejména limonády, šumivé a jiné nealkoholické nápoje, též z ovocných šťáv a přípravky na jejich výrobu, též s ovocnou šťávou, minerální vody a přípravky na její výrobu, přírodní nebo umělé, zejména tresty, tablety a prášky, nealkoholické nápoje obsahující kyselinu uhličitou, ovocné a zeleninové šťávy a nápoje, též obohacené vitamíny nebo minerály, sorbety, též šerbety, sodovky a stolové vody, dietní, iontové a energetické nápoje, pivo, lehká piva a ležáky, též v netekuté formě, nealkoholické aperitivy, přípravky nebo příchutě na výrobu nápojů, zejména koncentráty a sirupy, ovocné nebo zeleninové šťávy a nápoje z ovocných šťáv, džusy a mošty, nealkoholické nápoje obohacené vitamíny nebo minerály, proteinové nealkoholické nápoje, dietní nápoje, tablety a prášky na přípravu šumivých nealkoholických nápojů, nealkoholické nápoje s příchutí ovoce nebo zeleniny, pramenité vody, stolní vody perlivé i neperlivé, míchané nápoje nealkoholické, nápoje z rajčatové šťávy, aperitivy nealkoholické; (33) alkoholické nápoje, zejména vína a burčáky, destiláty a lihoviny, likéry, alkoholické esence a extrakty, medovina, míšené nápoje, zejména s převahou alkoholu, mošty s alkoholem; (35) zprostředkování obchodu, inzerce, plakátování, prodeje v dražbě, předvádění zboží, přeskupování různých výrobků, zejména náčiní, nealkoholických a alkoholických nápojů (kromě jejich přepravy) pro třetí osoby za účelem umožnění spotřebitelům, aby si tyto výrobky mohli pohodlně prohlížet a nakupovat, rozmnožování propagačního materiálu, činnost dovozní a vývozní agentury, agenturní činnost v oblasti kultury, marketing, obchodní nebo podnikatelské informace, pomoc, poradenství a poskytování konzultací v obchodní činnosti, reklamní a propagační činnost, vytváření obchodních sítí, zprostředkování interaktivního obchodu pomocí globálních komunikačních sítí (Internet); (41) služby v oblasti výchovy, vzdělávání, zábavy, pobavení a sportovních aktivit, zejména instruktážní činnost, instruktážní výcvik, pořádání a řízení školení, pořádání kurzů pro cvičitele, trenéry, instruktory a rozhodčí, tělesná výchova, provozování tělovýchovných a sportovních zařízení a zařízení sloužících k regeneraci a rekondici, provozování veřejných tělovýchovných škol, organizování sportovních soutěží, pořádání soutěží krásy, služby pro oddech a rekreaci, půjčování sportovního nářadí, s výjimkou dopravních prostředků, vydavatelská a nakladatelská činnost, vydávání knih, novin, časopisů, periodických publikací, fotografií, pohlednic, plakátů, formulářů, vydávání textů, s výjimkou reklamních nebo náborových, organizování klubové činnosti, organizování živých vystoupení, pronájem zvukových nahrávacích zařízení, výroba rozhlasových a televizních programů, výroba videofilmů, služby nahrávacího studia, provozování her on-line z počítačové sítě, organizování plesů, kongresů a seminářů, provoz nočních klubů, služby klubů zdraví.

(730) **Lyčka Vladimír**, Komerční 156/43, Ostrava - Muglinov, 71200, CZ

(740) Václav Pacl, Okrajová 4, Havířov - Podlesí, 73601

(210) **O 356724**

(220) 02.08.2004

(320) 02.08.2004

(511) 6

(540)



(510) (6) zárubně kovové, zejména ocelové.

(590) Barevná

(730) **KOOPERATIVA, výrobně obchodní družstvo Uhlířské Janovice**, Sázkavská 786, Uhlířské Janovice, 28504, CZ

(740) RNDr Zdeňka Halaxová, Horní náměstí 7, Olomouc, 77200

(210) **O 356747**

(220) 02.08.2004

(320) 02.08.2004

(511) 9, 41

(540)

BLACK HELL

(510) (9) nahané nosiče zvukových a obrazových záznamů; (41) organizování a pořádání hudebních a tanečních vystoupení, nahrávání a vydávání zvukových a zvukově obrazových záznamů.

(730) **Kopl Robert**, Hartmannova 1142/98, Třebíč, 67401, CZ

(210) **O 356750**

(220) 02.08.2004

(320) 02.08.2004

(511) 35, 41, 43

(540)



(510) (35) reklamní činnost; (41) pořádání kulturních produkcí, zábav a provozování zařízení sloužících k zábavě; (43) restaurační služby, ubytovací služby – poskytování dočasného ubytování, rezervace ubytování.

(730) **U KRÁLOVNY ELIŠKY, a. s.**, Mendlovo nám. 959/1b, Brno, 60300, CZ

(740) Ing. Dobroslav Musil, Cejl 38, Brno, 60200

(210) **O 356760**

(220) 03.08.2004

(320) 03.08.2004

(511) 32, 35, 44

(540)



(510) (32) nealkoholické nápoje všeho druhu, jako například minerální vody, ovocné šťávy a nápoje, šumivé nápoje, sirupy; (35) zprostředkovatelská, konzultační a poradenská činnost v oblasti obchodu, reklama, propagace, inzerce a poskytování obchodních informací prostřednictvím všech druhů médií, marketing; (44) lékařské služby, lékařská praxe, služby spojené s lékařskou prevencí a péčí o hygienu a krásu osob.

(730) **Viventis s. r. o.**, Tůmova 10, Praha 5, 15000, CZ

(740) Ing. Michal Jupa, Na Baních 1385, Praha 5 - Zbraslav, 15600

(210) **O 356761**

(220) 03.08.2004

(320) 03.08.2004

(511) 16, 35, 41

(540)



(510) (16) tiskoviny všeho druhu, periodický i neperiodický tisk, zejména časopisy, noviny, knihy, prospekty, plakáty, fotografie, pohlednice, kalendáře, knihařské výrobky, propagační materiály a předměty z papíru, zejména brožury, letáky, obalový materiál z papíru; (35) zprostředkovatelská, konzultační a poradenská činnost v oblasti obchodu, propagace, inzerce a poskytování obchodních informací prostřednictvím všech druhů médií; (41) nakladatelská a vydavatelská činnost, zprostředkovatelská a obstaravatelská činnost v tomto oboru.

(730) **Art CZ, v. o. s.**, Bělehradská 272, Pardubice, 53009, CZ
 (740) Ing. Michal Jupa, Na Baních 1385, Praha 5 - Zbraslav, 15600

(210) **O 356768**
 (220) 03.08.2004
 (320) 03.08.2004
 (511) 9, 35, 42
 (540)



(510) (9) software na nosičích, nosiče dat nahrané i nenahrané; (35) reklamní činnost a marketing; (42) tvorba internetových aplikací, grafický design, hosting webových stránek, instalace počítačových programů, obnova počítačových dat, pronájem počítačů, regenerace počítačových dat, tvorba software, aktualizace počítačových programů, kopírování počítačových programů, počítačové systémové analýzy, tvorba počítačových systémů, poradenské služby v oblasti počítačového hardware, poradenské služby v oblasti počítačových programů, údržba počítačových programů, pronájem počítačového software, přenos dat nebo dokumentů z fyzických nosičů na elektronické nosiče, převod (konverze) dat počítačových programů (nefyzicky), tvorba a správa webových stránek, umístování webových stránek.

(730) **NetDirect s. r. o.**, Poděbradova 1442/109, Ostrava - Moravská Ostrava, 70200, CZ
 (740) Ing. Iva Rylková, Polská 1525, Ostrava - Poruba, 70800

(210) **O 356769**
 (220) 03.08.2004
 (320) 03.08.2004
 (511) 9, 35, 42
 (540)



(510) (9) software na nosičích, nosiče dat nahrané i nenahrané; (35) reklamní činnost a marketing; (42) tvorba internetových aplikací, grafický design, hosting webových stránek, instalace počítačových programů, obnova počítačových dat, pronájem počítačů, regenerace počítačových dat, tvorba software, aktualizace počítačových programů, kopírování počítačových programů, počítačové systémové analýzy, tvorba počítačových systémů, poradenské služby v oblasti počítačového hardware, poradenské služby v oblasti počítačových programů, údržba počítačových programů, pronájem počítačového software, přenos dat nebo dokumentů z fyzických nosičů na elektronické nosiče, převod (konverze) dat počítačových programů (nefyzicky), tvorba a správa webových stránek, umístování webových stránek.

(730) **NetDirect s. r. o.**, Poděbradova 1442/109, Ostrava - Moravská Ostrava, 70200, CZ
 (740) Ing. Iva Rylková, Polská 1525, Ostrava - Poruba, 70800

(210) **O 356773**
 (220) 03.08.2004
 (320) 03.08.2004
 (511) 9, 16, 41

(540)



(510) (9) nosiče zvukových a video záznamů; (16) tiskárenské výrobky; (41) výuka cizích jazyků.

(730) **F. C. P. s. r. o.**, Neklanova 14, Praha 2, 12800, CZ

(210) **O 356774**
 (220) 03.08.2004
 (320) 03.08.2004
 (511) 9, 16, 41
 (540)



(510) (9) nosiče zvukových a video záznamů; (16) tiskárenské výrobky; (41) výuka cizích jazyků.

(730) **F. C. P. s. r. o.**, Neklanova 14, Praha 2, 12800, CZ

(210) **O 356837**
 (220) 04.08.2004
 (320) 04.08.2004
 (511) 3, 9, 14, 16, 18, 24, 29, 30, 32, 33, 34, 35, 36, 37, 38, 39, 41, 42, 43, 44
 (540)



(510) (3) parfumerie, vonné oleje, kosmetika, koupelové soli, mýdla, zubní pasty; (9) software; (14) klenoty, bižuterie, drahokamy, šperky, chronometrické přístroje; (16) pohlednice, leporela, publikace, psací potřeby; (18) výrobky z kůže a z imitace kůže v rámci této třídy, peněženky, klíčenky, deštníky; (24) oděvy, obuv, kloboučnicko zboží, doplňky oblečení jako pásky, atd.; (29) veškeré potraviny živočišného původu v rámci této třídy, zelenina v rámci této třídy, mléko a mléčné výrobky; (30) veškeré potraviny rostlinného původu v rámci této třídy, káva, čaj, kakao, obilniny upravené pro osobní konzumaci, zmrzlinové výrobky; (32) veškeré nealkoholické nápoje, piva; (33) veškeré alkoholické nápoje; (34) tabákové výrobky, potřeby pro kuřáky, zápalky, zapalovače; (35) správa hotelu (obchodní vedení), reklamní činnost, marketing, kopírovací práce; (36) finanční služby, směnárenská činnost, pojišťovací služby, realitní činnost, správa a využití přírodních léčivých zdrojů; (37) praní, čištění, žehlení, údržba a úpravy oděvů, bytového textilu a osobního zboží; (38) poskytování telekomunikačních služeb; (39) doprava a přeprava osob, cestovní agentura, provoz cestovní kanceláře, potrubní doprava, půjčování kol, průvodcovská činnost; (41) pořádní kulturních produkcí, zábav, provoz zařízení sloužících zábavě, půjčování sportovních a kulturních potřeb, pořádání odborných kurzů, školení a jiných vzdělávacích akcí, včetně lektorské činnosti; (42) tvorba software, poradenství v oblasti hardware a software; (43) ubytovací služby, hostinská činnost; (44) poskytování komplexní ústavní a ambulantní lázeňské péče (preventivní kurativní, rehabilitační), zajišťování lázeňské péče pro pacienty, pedikúra, manikúra.

- (730) **BOHEMIA - LÁZNĚ a. s.**, Sadová 5, Karlovy Vary, 36001, CZ
 (740) JUDr. Ludmila Šunová, Sokolovská 615/138, Praha 8, 18600

- (210) **O 358083**
 (220) 09.08.2004
 (320) 09.08.2004
 (511) 36, 38, 39
 (540)



- (510) (36) služby finanční; (38) spoje (komunikace); (39) doprava, organizování cest.
 (590) Barevná
 (730) **SIEMENS s.r.o.**, Evropská 33a, Praha 6, 16000, CZ

- (210) **O 358393**
 (220) 12.08.2004
 (320) 12.08.2004
 (511) 4, 12, 16, 35, 37, 38, 39, 41, 43
 (540)



- (510) (4) průmyslové oleje a tuky, mazadla, paliva; (12) pozemní dopravní prostředky; (16) papír, lepenka a výrobky z těchto materiálů, periodické a neperiodické publikace, letáky, brožury, tiskoviny a jiné propagační materiály, fotografie, kancelářské potřeby v rámci této třídy; (35) reklamní a propagační činnost, inzertní činnost, činnost zahrnující záznam, přepis, vypracování, shromažďování, aktualizování, přenášení, systematizování písemných a obrazových sdělení a záznamů, služby obsahující propagační sdělení; (37) opravy, údržba, servis, seřizování a čištění motorových vozidel; (38) spoje, telekomunikační služby, šíření informací prostřednictvím internetu, spolupráce při tvorbě a rozšiřování rozhlasových a televizních programů; (39) služby obsahující distribuci, osobní a nákladní silniční motorová doprava, odtahová služba, pronájem motorových vozidel, zprostředkování dopravy a přepravy, motoristické a dopravní informace, specializovaná pomoc motoristům v rámci této třídy; (41) výchovná a zábavní činnost, organizování a pořádání motoristických a sportovních akcí a soutěží, dopravní výchova, provozování sportovních zařízení, služby v oblasti poskytování a zprostředkování informací z oblasti motorismu a motoristického a nemotorového sportu; (43) stravovací a ubytovací služby.
 (590) Barevná
 (730) **Ústřední automotoklub České republiky, a. s.**, Na Strži 1837/9, Praha 4, 14002, CZ
 (740) JUDr. Pavel Tuma, Na Rybníčku 16, Praha 2, 12000

- (210) **O 358394**
 (220) 12.08.2004
 (320) 12.08.2004
 (511) 4, 12, 16, 35, 37, 38, 39, 41, 43
 (540)



- (510) (4) průmyslové oleje a tuky, mazadla, paliva; (12) pozemní dopravní prostředky; (16) papír, lepenka a výrobky z těchto

materiálů, periodické a neperiodické publikace, letáky, brožury, tiskoviny a jiné propagační materiály, fotografie, kancelářské potřeby v rámci této třídy; (35) reklamní a propagační činnost, inzertní činnost, činnost zahrnující záznam, přepis, vypracování, shromažďování, aktualizování, přenášení, systematizování písemných a obrazových sdělení a záznamů, služby obsahující propagační sdělení; (37) opravy, údržba, servis, seřizování a čištění motorových vozidel; (38) spoje, telekomunikační služby, šíření informací prostřednictvím internetu, spolupráce při tvorbě a rozšiřování rozhlasových a televizních programů; (39) služby obsahující distribuci, osobní a nákladní silniční motorová doprava, odtahová služba, pronájem motorových vozidel, zprostředkování dopravy a přepravy, motoristické a dopravní informace, specializovaná pomoc motoristům v rámci této třídy; (41) výchovná a zábavní činnost, organizování a pořádání motoristických a sportovních akcí a soutěží, dopravní výchova, provozování sportovních zařízení, služby v oblasti poskytování a zprostředkování informací z oblasti motorismu a motoristického a nemotorového sportu; (43) stravovací a ubytovací služby.

- (730) **Ústřední automotoklub České republiky, a. s.**, Na Strži 1837/9, Praha 4, 14002, CZ

- (740) JUDr. Pavel Tuma, Na Rybníčku 16, Praha 2, 12000

- (210) **O 358395**
 (220) 12.08.2004
 (320) 12.08.2004
 (511) 16, 35, 41
 (540)



- (510) (16) reklamní, propagační a umělecké předměty a výrobky z papíru, fotografie; (35) reklamní a propagační činnost, umělecká agentura (obchodní vedení), merchandising, obchodní a podnikatelské poradenství; (41) agenturní činnost v kultuře, organizování a pořádání kulturních a zábavných akcí, živá představení, výchovná a vzdělávací činnost, informace o kultuře a zábavě.

- (730) **Hortek Pavel Ing.**, Medkova 438/39, Praha 4, 14000, CZ
 (740) JUDr. Pavel Tuma, Na Rybníčku 16, Praha 2, 12000

- (210) **O 358396**
 (220) 12.08.2004
 (320) 12.08.2004
 (511) 4, 16, 35
 (540)



- (510) (16) reklamní, propagační a umělecké předměty a výrobky z papíru, fotografie; (35) reklamní a propagační činnost, umělecká agentura (obchodní vedení), merchandising, obchodní a podnikatelské poradenství; (41) agenturní činnost v kultuře, organizování a pořádání kulturních a zábavných akcí, živá představení, výchovná a vzdělávací činnost, informace o kultuře a zábavě.

- (590) Barevná
 (730) **Hortek Pavel Ing.**, Medkova 438/39, Praha 4, 14000, CZ
 (740) JUDr. Pavel Tuma, Na Rybníčku 16, Praha 2, 12000

- (210) **O 358397**
 (220) 12.08.2004
 (320) 12.08.2004
 (511) 16, 35, 41

(540)



(510) (16) reklamní, propagační a umělecké předměty a výrobky z papíru, fotografie; (35) reklamní a propagační činnost, umělecká agentura (obchodní vedení), merchandising, obchodní a podnikatelské poradenství; (41) agenturní činnost v kultuře, organizování a pořádání kulturních a zábavných akcí, živá představení, výchovná a vzdělávací činnost, informace o kultuře a zábavě.

(730) **Hortek Pavel Ing.**, Medkova 438/39, Praha 4, 14000, CZ

(740) JUDr. Pavel Tuma, Na Rybníčku 16, Praha 2, 12000

(210) **O 358398**

(220) 12.08.2004

(320) 12.08.2004

(511) 16, 35, 41

(540)



(510) (16) reklamní, propagační a umělecké předměty a výrobky z papíru, fotografie; (35) reklamní a propagační činnost, umělecká agentura (obchodní vedení), merchandising, obchodní a podnikatelské poradenství; (41) agenturní činnost v kultuře, organizování a pořádání kulturních a zábavných akcí, živá představení, výchovná a vzdělávací činnost, informace o kultuře a zábavě.

(590) Barevná

(730) **Hortek Pavel Ing.**, Medkova 438/39, Praha 4, 14000, CZ

(740) JUDr. Pavel Tuma, Na Rybníčku 16, Praha 2, 12000

(210) **O 358399**

(220) 12.08.2004

(320) 12.08.2004

(511) 16, 35, 41

(540)



(510) (16) reklamní, propagační a umělecké předměty a výrobky z papíru, fotografie; (35) reklamní a propagační činnost, umělecká agentura (obchodní vedení), merchandising, obchodní a podnikatelské poradenství; (41) agenturní činnost v kultuře, organizování a pořádání kulturních a zábavných akcí, živá představení, výchovná a vzdělávací činnost, informace o kultuře a zábavě.

(730) **Hortek Pavel Ing.**, Medkova 438/39, Praha 4, 14000, CZ

(740) JUDr. Pavel Tuma, Na Rybníčku 16, Praha 2, 12000

(210) **O 358400**

(220) 12.08.2004

(320) 12.08.2004

(511) 16, 35, 41

(540)



(510) (16) reklamní, propagační a umělecké předměty a výrobky z papíru, fotografie; (35) reklamní a propagační činnost, umělecká agentura (obchodní vedení), merchandising, obchodní a podnikatelské poradenství; (41) agenturní činnost v kultuře, organizování a pořádání kulturních a zábavných akcí, živá představení, výchovná a vzdělávací činnost, informace o kultuře a zábavě.

(590) Barevná

(730) **Hortek Pavel Ing.**, Medkova 438/39, Praha 4, 14000, CZ

(740) JUDr. Pavel Tuma, Na Rybníčku 16, Praha 2, 12000

(210) **O 358401**

(220) 12.08.2004

(320) 12.08.2004

(511) 6, 19

(540)

EVERTILE

(510) (6) lehká střešní krytina z profilovaného plechu s povrchovou úpravou, kovové stavební materiály z kovu; (19) stavební materiály nekovové, střešní krytina nekovová, střešní materiály nekovové.

(730) **Modern Roofing Systems a. s.**, U milosrdných 2/867, Praha 1, 11000, CZ

(210) **O 358402**

(220) 12.08.2004

(320) 12.08.2004

(511) 6, 19

(540)



(510) (6) lehká střešní krytina z profilovaného plechu s povrchovou úpravou, kovové stavební materiály z kovu; (19) stavební materiály nekovové, střešní krytina nekovová, střešní materiály nekovové.

(730) **Modern Roofing Systems a. s.**, U milosrdných 2/867, Praha 1, 11000, CZ

(210) **O 358411**

(220) 12.08.2004

(320) 12.08.2004

(511) 35, 36

(540)

Augustinová & Partner

- (510) (35) činnost účetních poradců, vedení účetnictví, činnost organizačních a ekonomických poradců, dodavatelské služby pro třetí osoby, dražby, administrativní služby, služby v oblasti mezd a platů, poradenství při vedení podniků; (36) služby nemovitostí, realitní činnost, oceňování movitých a nemovitých věcí, daňové poradenství, finanční konzultační služby, správa majetku a nemovitostí, zastavárenská činnost.
- (730) **Augustinová & Partner, s.r.o.**, Žižkova 5/175, České Budějovice, 37001, CZ
- (740) TETRAPAT patentová kancelář, RNDr. Zdeňka Halaxová, Horní náměstí 7, Olomouc, 77200

- (210) **O 358424**
 (220) 12.08.2004
 (320) 12.08.2004
 (511) 18, 25, 26
 (540)



- (510) (18) peněženky, přívěsky - kůže, kabely, batohy; (25) sportovní oděvy a oděvy pro volný čas, trička, mikiny, svetry, bundy, trenky, kraťasy, plavky, kalhoty, šaty, košile, kšiltovky, čepice, boty; (26) módní doplňky (kovové přívěsky) nikoli z drahých kovů v rámci této třídy.
- (730) **Smejkal Lukáš**, Rozdrojovice 217, Kuřim, 66434, CZ

- (210) **O 358427**
 (220) 12.08.2004
 (320) 12.08.2004
 (511) 16, 35, 41
 (540)



- (510) (16) papír, lepenka, tiskárenské výrobky, kancelářské potřeby, fotografie, tiskářské typy, plastické obaly (nezařazené do jiných tříd); (35) propagační činnost, reklama, pomoc při řízení obchodní činnosti; (41) výchova, vzdělávání, zábava, sportovní a kulturní aktivity.
- (590) Barevná
- (730) **Sdružení Český ráj**, Antonína Dvořáka 335, Turnov, 51101, CZ

- (210) **O 358435**
 (220) 12.08.2004
 (320) 12.08.2004
 (511) 5, 29, 32
 (540)

DELFIK

- (510) (5) nápoje pro léčebné účely, především pro děti, zejména s obsahem lecitinu, vitamínů a jiných posilujících látek, iontové a energetické nápoje k léčebným účelům, potraviny a jiné dietetické výrobky pro léčebné účely, posilující a povzbuzující prostředky k léčebným účelům, nutriční doplňky pro léčebné účely; (29) mléko, mléčné nápoje a nápoje s mlékem a nápoje na bázi mléka, zejména pro děti; (32) vody minerální (přírodní nebo umělé), šumivé nápoje a jiné nealkoholické nápoje, ovocné a zeleninové nápoje, občerstvující šťávy, sirupy a jiné přípravky k výrobě nápojů, pivo, lehká piva a ležáky.
- (730) **Al - Namura, spol. s r. o.**, Lysolajské údolí 107/25, Praha 6, 16500, CZ
- (740) JUDr. Aleš Zábrš, Na Beránce 2, Praha 6, 16000

- (210) **O 358436**

- (220) 12.08.2004
 (320) 12.08.2004
 (511) 5, 29, 32
 (540)

GLOGLO

- (510) (5) nápoje pro léčebné účely, především pro děti, zejména s obsahem lecitinu, vitamínů a jiných posilujících látek, iontové a energetické nápoje pro léčebné účely, potraviny a jiné dietetické výrobky pro léčebné účely, posilující a povzbuzující prostředky pro léčebné účely, nutriční doplňky pro léčebné účely; (29) mléko, mléčné nápoje a nápoje s mlékem a nápoje na bázi mléka, zejména pro děti; (32) vody minerální (přírodní nebo umělé), šumivé nápoje a jiné nealkoholické nápoje, ovocné a zeleninové nápoje, občerstvující šťávy, sirupy a jiné přípravky k výrobě nápojů, pivo, lehká piva a ležáky.
- (730) **Al - Namura, spol. s r. o.**, Lysolajské údolí 107/25, Praha 6, 16500, CZ
- (740) JUDr. Aleš Zábrš, Na Beránce 2, Praha 6, 16000

- (210) **O 358440**
 (220) 12.08.2004
 (320) 12.08.2004
 (511) 30, 39
 (540)



- (510) (30) těstoviny; (39) skladování, balení a prodej těstovin.
- (730) **Kratochvíl Petr**, Lichkov 99, Lichkov, 56168, CZ

- (210) **O 358457**
 (220) 13.08.2004
 (320) 13.08.2004
 (511) 5
 (540)

PROMADIB

- (510) (5) farmaceutické výrobky.
- (730) **PRO.MED.CS Praha, a.s.**, Telčská 1, Praha 4, 14000, CZ

- (210) **O 358459**
 (220) 13.08.2004
 (320) 13.08.2004
 (511) 5
 (540)



- (510) (5) farmaceutické výrobky.
- (730) **PRO.MED.CS Praha, a.s.**, Telčská 1, Praha 4, 14000, CZ

- (210) **O 358517**
 (220) 17.08.2004
 (320) 17.08.2004
 (511) 35, 41, 42
 (540)



- (510) (35) reklamní, inzertní a propagační činnost, marketing, reklamní, inzertní a propagační činnost prostřednictvím

jakéhokoliv média, prostřednictvím telefonní sítě nebo datové sítě nebo informační sítě nebo elektronické sítě nebo komunikační sítě nebo počítačové sítě, zejména se zaměřením na propagaci léčiv a dalších produktů určených pro lékaře a užití ve farmaceutické oblasti, reklama obchodní pro třetí osoby, poskytování informací komerčního nebo reklamního charakteru, multimediálních informací komerčního charakteru, komerční využití Internetu v oblastech komerčních internetových médií a vyhledávacích služeb, on-line inzerce, pronájem informačních míst, činnost reklamní agentury, pronájem reklamní doby v komunikačních médiích, pronájem reklamních materiálů, pronájem reklamních ploch, činnost ekonomických a/nebo organizačních poradců, zprostředkování v obchodních vztazích, služby, které zahrnují záznam, přepis, vypracování, kompilaci přenášeni nebo systematickosti písemných či datových či elektronických sdělení a záznamů, jakož i využívání nebo kompilaci matematických a statistických údajů, průzkumy trhu jejich vyhodnocování, poradenská činnost v oblasti reklamy, zprostředkovatelská činnost v těchto oblastech uvedených výše; (41)nahrávání nosičů zvukových nebo obrazově zvukových, nahrávání nosičů zvukových nebo obrazově zvukových pro účely lékařské osvěty, půjčování nahraných zvukových a zvukově obrazových záznamů, tvorba a šíření audiovizuálních děl, filmová produkce, pořádání vzdělávacích a soutěžních akcí určených pro odbornou lékařskou veřejnost i laické spotřebitele, výstavní činnost v oblasti vzdělávání, organizování vzdělávacích veletrhů se zaměřením na oblast léčiv, produkty prodávané v lékárnách a přístrojů a zařízení určená pro nemocnice a další zařízení obdobného zaměření; (42)služby grafické a design, grafické studio, vytváření a modelování 3D animací, tvorba multimediálních dokumentů, prezentací, aplikací, katalogů, včetně návrhu a realizace WWW prezentací, tvorba počítačové animace, vizualizací a programových projektů, tvorba informačních databází, návrh a tvorba interaktivních a grafických programů.

- (590) Barevná
 (730) **MEDIAPHARMA, a. s.**, Průběžná 1438/9, Lysá nad Labem, 28922, CZ
 (740) Bohemia Patent Patentová a známková kancelář, Ing. Jana Vanděliková, Hradební 3, Praha 1, 11000

- (210) **O 358521**
 (220) 18.08.2004
 (320) 18.08.2004
 (511) 35, 41, 42
 (540)

MEDIAPHARMA

- (510) (35) reklamní, inzertní a propagační činnost, marketing, reklamní, inzertní a propagační činnost prostřednictvím jakéhokoliv média, prostřednictvím telefonní sítě nebo datové sítě nebo informační sítě nebo elektronické sítě nebo komunikační sítě nebo počítačové síto, zejména se zaměřením na propagaci léčiv a dalších produktů určených pro lékaře a užití ve farmaceutické oblasti, reklama obchodní pro třetí osoby, poskytování informací komerčního nebo reklamního charakteru, multimediálních informací komerčního charakteru, komerční využití Internetu v oblastech komerčních internetových médií a vyhledávacích služeb, on-line inzerce, pronájem informačních míst, činnost reklamní agentury, pronájem reklamní doby v komunikačních médiích, pronájem reklamních materiálů, pronájem reklamních ploch, činnost ekonomických a/nebo organizačních poradců, zprostředkování v obchodních vztazích, služby, které zahrnují záznam, přepis, vypracování, kompilaci přenášeni nebo systematickosti písemných či datových či elektronických sdělení a záznamů, jakož i využívání nebo kompilaci matematických a statistických údajů, průzkumy trhu jejich vyhodnocování, poradenská činnost v oblasti reklamy, zprostředkovatelská činnost v těchto oblastech uvedených výše; (41)nahrávání nosičů zvukových nebo obrazově zvukových, nahrávání nosičů zvukových nebo obrazově zvukových pro účely lékařské osvěty, půjčování nahraných zvukových a zvukově obrazových záznamů, tvorba a šíření audiovizuálních děl, filmová produkce, pořádání vzdělávacích a soutěžních akcí určených pro odbornou lékařskou veřejnost i laické spotřebitele, výstavní činnost v oblasti vzdělávání, organizování vzdělávacích veletrhů se zaměřením na oblast léčiv, produkty prodávané v lékárnách a přístrojů a zařízení určená pro nemocnice a další zařízení obdobného zaměření; (42)služby grafické a design,

grafické studio, vytváření a modelování 3D animací, tvorba multimediálních dokumentů, prezentací, aplikací, katalogů, včetně návrhu a realizace WWW prezentací, tvorba počítačové animace, vizualizací a programových projektů, tvorba informačních databází, návrh a tvorba interaktivních a grafických programů.

- (730) **MEDIAPHARMA, a. s.**, Průběžná 1438/9, Lysá nad Labem, 28922, CZ
 (740) Bohemia Patent Patentová a známková kancelář, Ing. Jana Vanděliková, Hradební 3, Praha 1, 11000

- (210) **O 358594**
 (220) 19.08.2004
 (320) 19.08.2004
 (511) 29, 43
 (540)



- (510) (29) maso, uzenářské výrobky, hotová jídla a polotovary spadající do této třídy; (43) hostinská činnost, provozování restaurací, poskytování služeb rychlého občerstvení.
 (590) Barevná
 (730) **Konečný Jiří Ing.**, Hurbanova 1182/32, Praha 4 - Krč, 14000, CZ
 (740) JUDr. Miroslav Kupka, Levého 1532, Rakovník, 26901

- (210) **O 358600**
 (220) 19.08.2004
 (320) 19.08.2004
 (511) 2, 35, 41
 (540)



- (510) (2) barvy, laky, nátěry, ochranné výrobky proti korozi a proti deteriorizaci dřeva, barviva, mořidla; (35) reklamní a propagační činnost, pomoc při řízení obchodní činnosti, pomoc při provozování obchodů a obchodních činností, obchodní management a podnikové poradenství, obchodní nebo podnikatelské informace, předvádění zboží; (41) organizování a vedení seminářů, kolokvií, kongresů a konferencí, pořádání a řízení pracovních setkání, praktický výcvik.
 (590) Barevná
 (730) **BEKOS, s.r.o.**, Kostelec nad Černými lesy 1126, Kostelec nad Černými lesy, 28163, CZ
 (740) TETRAPAT patentová kancelář, RNDr. Zdeňka Halaxová, Horní náměstí 7, Olomouc, 77200

- (210) **O 358604**
 (220) 19.08.2004
 (320) 19.08.2004
 (511) 9, 35, 38, 41
 (540)



- (510) (9) přístroje pro záznam, přenos nebo reprodukci zvuku či obrazu, software na magnetických nosičích, magnetické nebo

optické nosiče zvukových nebo obrazových záznamů nahrané i nenahrané, videokazety a audiokazety nahrané i nenahrané, audiovizuální programy na nosičích záznamů, a to i v digitální podobě, CD disky, videodisky, informace a záznamy v elektronické podobě na nosičích záznamů; (35) inzertní, reklamní a propagační činnost, marketingové služby, služby ekonomických poradců, průzkum trhu, obchodní administrativa a kancelářské práce; (38) rozhlasové vysílání; (41) výchovná, vzdělávací a zábavná činnost, organizování kulturních a zábavných akcí, agenturní činnost v oblasti kultury a vzdělávání, organizace zábavných pořadů a soutěží, obstaravatelská a zprostředkovatelská činnost v oblasti kultury a zábavy.

(590) Barevná

(730) **North Music s.r.o.**, Velká Hradební 3385/9, Ústí nad Labem, 40001, CZ

(740) Olga Sedláčková, Nad Petruskou 1, Praha 2, 12000

(210) **O 358605**

(220) 19.08.2004

(320) 19.08.2004

(511) 31, 35, 42, 44

(540)



(510) (31) zemědělské, zahradní a lesní produkty jako semena a osiva trav, jetelovin, směsi trav a jetelovin, technických plodin, obilnin, luštěnin, léčivých rostlin, koření a krmných plodin, vše v rámci této třídy; (35) zprostředkování obchodních záležitostí; (42) laboratorní rozborů zemědělských plodin a potravin; (44) čištění semen a osiv, poradenství v oblasti zemědělské činnosti.

(590) Barevná

(730) **Rožnovská travní semena, s.r.o.**, Meziříčská 100, Rožnov pod Radhoštěm, 75661, CZ

(740) Ing. Zdeněk Kučera, Padělky 548 (P.O.Box 92), Slušovice, 76315

(210) **O 358631**

(220) 20.08.2004

(320) 20.08.2004

(511) 9, 35, 41

(540)



(510) (9) nosiče zvukových a obrazových záznamů; (35) reklamní a propagační činnost; (41) kulturní činnost, pořádání koncertů, hudebních vystoupení, hudebních doprovodů, produkce kulturních pořadů.

(590) Barevná

(730) **Černý Lukáš**, Studnice 133, Studnice, 54948, CZ(210) **O 358632**

(220) 20.08.2004

(320) 20.08.2004

(511) 35, 41, 42, 43

mag CONSULTING

(510) (35) poradenské, informační a konzultační služby v oblasti obchodu a cestovního ruchu, zpracovávání a vyhodnocování podnikatelských záměrů, zpracovávání marketingových studií, daňové poradenství, auditorská činnost, vypracovávání a prezentace ekonomických a statistických údajů v oblasti obchodu a služeb, organizace a pořádání prezentací se zaměřením na obchod a služby, zejména se zaměřením na služby v cestovním ruchu; (41) nakladatelská a vydavatelská činnost, vzdělávací činnost, pořádání odborných školení, seminářů a konferencí; (42) poradenská činnost a příprava k certifikaci organizací pro systém managementu jakosti podle ISO 9000; (43) poradenské a konzultační služby v oblasti gastronomie a hotelnictví.

(590) Barevná

(730) **MAG CONSULTING s.r.o.**, Eliášova 34, Praha 6, 16000, CZ(210) **O 358637**

(220) 20.08.2004

(320) 20.08.2004

(511) 5

(540)



(510) (5) léčiva, farmaceutické přípravky humánní.

(590) Barevná

(730) **Zentiva, a. s.**, U Kabelovny 130, Praha 10 - Dolní Měcholupy, 10237, CZ(740) **ČERVENKA, KLEINTOVÁ, TURKOVÁ** Patentová, známková a advokátní kancelář, Ing. Eva Kleintová, Budečská 6, Praha 2, 12000(210) **O 358691**

(220) 24.08.2004

(320) 24.08.2004

(511) 1, 3, 6, 7, 11, 17, 40

(540)



(510) (1) lepidla a tmely spadající do této třídy; (3) čisticí prostředky, odmašťovací přípravky; (6) kovová těsnění, těsnící kroužky do čerpadel nebo armatur, vytahováky ucpávek, samotěsy, hadice kompozitní a pancéřové; (7) klínové řemeny; (11) těsnění a těsnící materiály pro teplárenský průmysl; (17) těsnící materiály pro strojírenský průmysl, bezazbestové desky, výseková těsnění, průmyslové nehořlavé textilie, těsnící a izolační šňůry, spirálová těsnění, hadice z PVC, pryžové a polyuretanové, gufera a těsnící kroužky; (40) sestavování materiálů pro třetí osoby - výroba těsnění z materiálů: pryž, klingerit a bezazbestový klingerit, termoizolační desky, papír, kůže, korek, teflon, polyuretan.

(590) Barevná

(730) **Bernard Pavel**, Úterý 2, Úterý, 33040, CZ

(740) Irena Langrová, Skrétova 48, Plzeň, 30100

(210) **O 358812**
 (220) 27.08.2004
 (320) 27.08.2004
 (511) 9, 12, 25
 (540)

HARRIER
 OLPRAN

(510) (9) cyklistické přílby, cyklocomputery, cyklistické brýle; (12) jízdní kola závodní, cestovní, sportovní, trekkingová, horská a dětská, součástky, vybavení a doplňky jízdních kol, zejména rámy, vidlice, ráfky, řídítka, představce, měniče, přesmykače, brzdy, převodníky, kliky, středová a hlavová složení, pedály, sedla, blatníky, nosiče zavazadel, náboje kol; (25) oblečení a textilní vybavení pro cyklisty a cykloturisty, jako jsou cyklistické kalhoty, trika, dresy, bundy, čepice a šátky, cyklistické rukavice bez prstů, cyklistické pláštěnky.

(730) **OLPRAN spol. s r.o.**, Libušina 101, Olomouc, 77200, CZ
 (740) ing. Petr Soukup, Švédská 3, Olomouc, 77200

(210) **O 358833**
 (220) 30.08.2004
 (320) 30.08.2004
 (511) 31, 37, 44
 (540)

PROSTROM
 KOMPLEXNÍ PÉČE O DŘEVINY A ZELENĚ

(510) (31) osivo, půdní substráty, rašelina, keře, stromy k výsadbě, trvalky, přírodní trávníky; (37) zákládání a údržba zeleně, arboristika, ošetřování stromů; (44) péče o stromy a krajinu, poradenská činnost a zaškolování v této oblasti.

(590) Barevná
 (730) **Kovářík - PROSTROM Zdeněk**, 28. října 58/53, Plzeň - Bolevec, 30100, CZ
 (740) Irena Langrová, Skřetova 48, Plzeň, 30122

(210) **O 358854**
 (220) 30.08.2004
 (320) 30.08.2004
 (511) 12
 (540)

OCTAVIA TOUR

(510) (12) pozemní vozidla a jejich části, vše ve tř. 12.
 (730) **Škoda Auto a. s.**, V. Klementa 869, Mladá Boleslav, 29360, CZ

(210) **O 358920**
 (220) 01.09.2004
 (320) 01.09.2004
 (511) 31
 (540)

Mastitisan

(510) (31) krmiva suchá pro zvířata.
 (590) Barevná
 (730) **Sano - Moderní výživa zvířat spol. s r.o.**, Npor. O. Bartoška 15, Domažlice, 34401, CZ
 (740) Mgr. Vojtěch Fořt, Npor. O. Bartoška 15, Domažlice, 34401

(210) **O 358921**
 (220) 01.09.2004
 (320) 01.09.2004
 (511) 31

(540)

ProtectoSan

(510) (31) krmiva suchá pro zvířata.
 (730) **Sano - Moderní výživa zvířat spol. s r.o.**, Npor. O. Bartoška 15, Domažlice, 34401, CZ
 (740) Mgr. Vojtěch Fořt, Npor. O. Bartoška 15, Domažlice, 34401

(210) **O 358922**
 (220) 01.09.2004
 (320) 01.09.2004
 (511) 31
 (540)

MaMMAsan

(510) (31) krmiva suchá pro zvířata.
 (590) Barevná
 (730) **Sano - Moderní výživa zvířat spol. s r.o.**, Npor. O. Bartoška 15, Domažlice, 34401, CZ
 (740) Mgr. Vojtěch Fořt, Npor. O. Bartoška 15, Domažlice, 34401

(210) **O 358923**
 (220) 01.09.2004
 (320) 01.09.2004
 (511) 31
 (540)

StabiloSan

(510) (31) krmiva suchá pro zvířata.
 (590) Barevná
 (730) **Sano - Moderní výživa zvířat spol. s r.o.**, Npor. O. Bartoška 15, Domažlice, 34401, CZ
 (740) Mgr. Vojtěch Fořt, Npor. O. Bartoška 15, Domažlice, 34401

(210) **O 358952**
 (220) 02.09.2004
 (320) 02.09.2004
 (511) 18, 25, 28
 (540)

 **horsefeathers**

(510) (18) kůže a imitace kůže, jakož i výrobky z těchto materiálů, pokud jsou zahrnuty ve tř. 18, kufrы, aktovky a cestovní tašky, módní tašky, sportovní, atletické, tašky přes rameno, k pasu, na boty a tašky jiné, sportovní vaky, ledvinky, ruksaky a jiné vaky, pouzdra na boty a jiná pouzdra z kůže, z imitace kůže a jiných materiálů spadající do této třídy, deštníky, slunečníky, vycházkové hole, biče, postroje a sedla, tašky školní, peněženky, klíčenky, přívěšky na klíče z kůže nebo imitace kůže, vše v rámci této třídy; (25) oděvy, obuv, kloboučnické zboží jako trička, čepice, kšiltovky, klobouky, potítka, čelenky, šátky, plavky, obuv, ponožky, sportovní oblečení a jeho doplňky spadající do tř. 25, oblečení pro snowboarding (bundy, kalhoty, rukavice, termoprádlo), oblečení pro skateboarding, dětské a kojenecké oblečení, kusový textil spadající do tř. 25, jako kalhoty, jeansy, kraťasy, mikiny, dresy, šaty, sukně, tílka, včetně pleteného a úpletového zboží a spodního prádla, turistické oblečení a vybavení, např. větrovky, bundy, teplákové soupravy, koupací a plážové oděvy, obuv v rámci této třídy z kůže, náhražek kůže,

textilních materiálů a gumy, včetně obuvi sportovní a pracovní, pánské a dámské oděvy, boty, kozačky, bačkory, sandály, nízké kozačky, kotníčkové boty, turistické boty, domácí obuv, sportovní obuv, gumové holínky, ponožky, punčochy, punčochové kalhoty, vložky do bot, obuvnické podrážky, obuvnické podpatky, vložky do bot na způsob ponožek; (28) sportovní potřeby, zejména rakety (pálky), míče pro míčové sporty, golfové hole, golfové hlavy, golfové sady, nářadí a náčiní pro cvičení, trénink a posilování, posilovací stroje, pruty a navijáky pro rybaření, kolečkové brusle, skateboards, snowboardy a související vybavení, oštěpy, stoly pro stolní tenis, plovací a potápěčské ploutve, chrániče, hrací karty.

- (730) **Stigma Distribution, s. r. o.**, Bolevecká 11/č. p. 1063, Plzeň, 30100, CZ
(740) AK Glatzová & Co., JUDr. David Štros, Husova 5, Praha, 11000

(210) **O 358991**

- (220) 03.09.2004
(320) 03.09.2004
(511) 32, 35
(540)



- (510) (32) minerální vody, stolní vody, limonády, piva, šumivé nápoje, šťávy ovocné, sirupy, výrobky z minerálních vod a jiné nealkoholické nápoje; (35) propagační, reklamní a inzertní činnost.

- (590) Barevná
(730) **Karlovarské minerální vody, a. s.**, Horova 3, Karlovy Vary, 36021, CZ
(740) JUDr. Josef Mrázek, Křížíkova 1, Praha 8, 18600

(210) **O 358992**

- (220) 03.09.2004
(320) 03.09.2004
(511) 32, 35
(540)



- (510) (32) minerální vody, stolní vody, limonády, piva, šumivé nápoje, šťávy ovocné, sirupy, výrobky z minerálních vod a jiné nealkoholické nápoje; (35) propagační, reklamní a inzertní činnost.

- (590) Barevná
(730) **Karlovarské minerální vody, a. s.**, Horova 3, Karlovy Vary, 36021, CZ
(740) JUDr. Josef Mrázek, Křížíkova 1, Praha 8, 18600

(210) **O 358993**

- (220) 03.09.2004
(320) 03.09.2004
(511) 32, 35
(540)



- (510) (32) minerální vody, stolní vody, limonády, piva, šumivé nápoje,

šťávy ovocné, sirupy, výrobky z minerálních vod a jiné nealkoholické nápoje; (35) propagační, reklamní a inzertní činnost.

- (590) Barevná
(730) **Karlovarské minerální vody, a. s.**, Horova 3, Karlovy Vary, 36021, CZ
(740) JUDr. Josef Mrázek, Křížíkova 1, Praha 8, 18600

(210) **O 358994**

- (220) 03.09.2004
(320) 03.09.2004
(511) 32, 35
(540)

STYL BY MATTONI

- (510) (32) minerální vody, stolní vody, limonády, piva, šumivé nápoje, šťávy ovocné, sirupy, výrobky z minerálních vod a jiné nealkoholické nápoje; (35) propagační, reklamní a inzertní činnost.

- (730) **Karlovarské minerální vody, a. s.**, Horova 3, Karlovy Vary, 36021, CZ
(740) JUDr. Josef Mrázek, Křížíkova 1, Praha 8, 18600

(210) **O 358995**

- (220) 03.09.2004
(320) 03.09.2004
(511) 32, 35
(540)

MATTONI STYL

- (510) (32) minerální vody, stolní vody, limonády, piva, šumivé nápoje, šťávy ovocné, sirupy, výrobky z minerálních vod a jiné nealkoholické nápoje; (35) propagační, reklamní a inzertní činnost.

- (730) **Karlovarské minerální vody, a. s.**, Horova 3, Karlovy Vary, 36021, CZ
(740) JUDr. Josef Mrázek, Křížíkova 1, Praha 8, 18600

(210) **O 359096**

- (220) 08.09.2004
(320) 08.09.2004
(511) 35, 36, 37, 42
(540)



- (510) (35) zprostředkování obchodu, prodeje v dražbě, provádění veřejných dražeb, předvádění zboží k obchodním účelům, činnost podnikatelských, finančních, organizačních a ekonomických poradců, spadající do této třídy, vedení účetnictví, daňové poradenství, vedení daňové evidence, rozborů z účetnictví, revize účtů, příprava a vyhotovování daňových příznání, strategický a operativní controlling, zejména v oblasti řízení zisku a financí, analýzy nákladů a výnosů, posuzování efektivity provozu a racionalizace práce, sestavování rozpočtu výnosů a nákladů, tvorba předběžných, výsledných a cenových kalkulací, sestavování materiálové a časové bilance, systemizace informací do počítačových databází, automatizované zpracování dat, obchodní nebo podnikatelské informace, pomoc, poradenství a poskytování konzultací v obchodní činnosti, vytváření obchodních sítí, zprostředkování interaktivního obchodu pomocí globálních komunikačních sítí (Internet), administrativní práce spadající do této třídy, referenční servis, marketing, propagační a reklamní činnost, zprostředkování reklamní činnosti, zejména pomocí globálních komunikačních sítí, styky s veřejností, služby v oblasti získávání obchodních kontrakčních partnerů, organizování komerčních a reklamních výstav, vytváření obchodních a obchodně-informačních sítí, shromažďování různého zboží pro třetí osoby (kromě jejich přepravy) v rozsahu zbožových tříd 1 až 34, za účelem umožnění spotřebitelům, aby si tyto výrobky mohli pohodlně prohlížet a nakupovat; dovozní a vývozní agentura; (36) činnost realitní kanceláře, obchodování s nemovitostmi, oceňování a odhady nemovitostí, pronájem

nemovitostí, zejména domů, bytů a kanceláří, správa nemovitostí, zprostředkování nákupu a prodeje nemovitostí, zprostředkování záruk, kaucí a ručení, obstaravatelská a zprostředkovatelská činnost v oblasti investic, pojišťovacích, finančních a peněžních služeb, finanční poradenství; (37) služby v oblasti stavebnictví, zejména zprostředkovatelská činnost a technické poradenství; (42) služby techniků, provádějících vyhodnocení, odhady, posudky, expertízy a poradenství v oblasti průmyslu a techniky, poradenství v oblasti ekologie a životního prostředí, tvorba software a poradenství v oblasti hardware a software, zpracování dat, služby databank a správa počítačových sítí, zprostředkování právních služeb.

- (590) Barevná
(730) **KARBON INVEST, a.s.**, Víta Nejedlého 1575, Kladno, 27261, CZ
(740) Adolf Šimiček, Zřídelní 155, Ostrava - Lhotka, 72528

- (210) **O 359097**
(220) 08.09.2004
(320) 08.09.2004
(511) 37, 39, 40, 41, 42, 43, 44, 45
(540)



- (510) (37) důlní hornictví, těžba uhlí, otvirka, příprava a dobývání výhradních ložisek, zřizování, zajišťování a likvidace důlních děl, úprava a zušlechťování nerostů prováděné v souvislosti s jejich dobýváním, zřizování a provozování odvalů, výsypek a odkališť z důlní hornické činnosti a úpravnictví; (39) automobilová doprava, rozvody elektřiny, distribuce elektřiny; (40) výroba tepelné energie, nakládání s odpady (vyjma nebezpečných); (41) pořádání odborných kurzů, školení a jiných vzdělávacích akcí včetně lektorské činnosti; (42) geologický průzkum - vyhledávání a technický průzkum ložisek vyhrazených nerostů, důlní měřičská činnost; (43) ubytovací hotelové služby, provozování závodních jídelen; (44) provozování zdravotnických středisek, zdravotnických zařízení, léčebné rehabilitace, fyzioterapeutické služby, balneologie, rekondice; (45) báňská záchranná služba.
- (590) Barevná
(730) **Českomoravské doly, a.s. člen koncernu KARBON INVEST, a.s.**, Stonava 1077, Stonava, 73534, CZ
(740) Adolf Šimiček, Zřídelní 155, Ostrava - Lhotka, 72528

- (210) **O 359114**
(220) 08.09.2004
(320) 08.09.2004
(511) 9, 37, 38, 42
(540)



- (510) (9) přístroje a nástroje fotografické, filmové, optické, mobilní telefony, jiné telekomunikační přístroje a zařízení, faxy, hands-free zařízení pro mobilní telefony, nabíječky mobilních telefonů, čipové karty, SIM karty, dobíječky karty předplacených telefonních služeb, jiné karty s pamětí, hry a loga pro mobilní telefony, příslušenství uvedených výrobků, speciální pouzdra pro uvedené výrobky; (37) opravy mobilních telefonů a jiných elektronických přístrojů, zprostředkování těchto služeb; (38) zprostředkování telekomunikačních služeb, pronájem telefonů a pomocných přístrojů pro mobilní telefony, pronájem faxů a modemů, výzvy a informace poskytované prostřednictvím elektronických komunikačních prostředků, služby hlasové

schránky, předávání vzkazů, služby internetového portálu, odborné poradenství a podpora uživatelů mobilních telefonů; (42) programování mobilních telefonů, zprostředkování těchto služeb.

- (590) Barevná
(730) **2P Commercial Agency s. r. o.**, Pod Terebkou 6, Praha 4, 14000, CZ
(740) **KOREJZOVÁ & SPOL.** Advokátní a patentová kancelář, JUDr. Zdeňka Korejzová, Spálená 29, Praha 1, 11000

- (210) **O 359120**
(220) 08.09.2004
(320) 08.09.2004
(511) 9, 16, 35, 41
(540)

CHYP-NOTIC

- (510) (09) zvukové a obrazové nosiče (gramofonové desky, audiokazety, kompaktní disky, CD-ROM, videokazety, DVD disky); (16) informační bulletiny, brožurky, časopisové přílohy z oblasti zábavy a hudby, hudebniny, plakáty, nálepky, obtisky, kalendáře, fotografie; (35) propagační a reklamní činnost spojená s činností hudební skupiny; (41) služby v oblasti zábavy, činnost hudební skupiny a související činnosti spadající do tř. 41, např. zábava a koncerty hudební skupiny, organizování a zajištění kulturních a společenských akcí, představení a koncertů hudební skupiny, skládání hudby a textů pro hudební skupinu, nahrávání hudební skupiny, vydavatelská činnost, agentura hudební skupiny.
- (730) **ALFA - REISSEN, s.r.o.**, Budečská 12, Praha 2, 12000, CZ
(740) UNIPATENT, Ing. Jiří Chlustina, Jana Masaryka 43-47, Praha 2, 12000

- (210) **O 359335**
(220) 15.09.2004
(320) 15.09.2004
(511) 31
(540)



- (510) (31) krmiva suchá pro zvířata.
(590) Barevná
(730) **Sano - Moderní výživa zvířat spol. s r. o.**, Npor. O. Bartoška 15, Domažlice, 34401, CZ
(740) Mgr. Vojtěch Fořt, Npor. O. Bartoška 15, Domažlice, 34401

- (210) **O 359336**
(220) 15.09.2004
(320) 15.09.2004
(511) 31
(540)



- (510) (31) krmiva suchá pro zvířata.
(590) Barevná
(730) **Sano - Moderní výživa zvířat spol. s r. o.**, Npor. O. Bartoška 15, Domažlice, 34401, CZ
(740) Mgr. Vojtěch Fořt, Npor. O. Bartoška 15, Domažlice, 34401

- (210) **O 359337**
(220) 15.09.2004
(320) 15.09.2004
(511) 31

(540)

Opisan

(510) (31) krmiva suchá pro zvířata.

(730) **Sano - Moderní výživa zvířat spol. s r. o.**, Npor. O. Bartoška
15, Domažlice, 34401, CZ

(740) Mgr. Vojtěch Fořt, Npor. O. Bartoška 15, Domažlice, 34401

(210) **O 359338**

(220) 15.09.2004

(320) 15.09.2004

(511) 31

(540)

Opiosan

(510) (31) krmiva suchá pro zvířata.

(730) **Sano - Moderní výživa zvířat spol. s r. o.**, Npor. O. Bartoška
15, Domažlice, 34401, CZ

(740) Mgr. Vojtěch Fořt, Npor. O. Bartoška 15, Domažlice, 34401

(210) **O 359339**

(220) 15.09.2004

(320) 15.09.2004

(511) 31

(540)



AromiSan

(510) (31) krmiva suchá pro zvířata.

(590) Barevná

(730) **Sano - Moderní výživa zvířat spol. s r. o.**, Npor. O. Bartoška
15, Domažlice, 34401, CZ

(740) Mgr. Vojtěch Fořt, Npor. O. Bartoška 15, Domažlice, 34401

(210) **O 359495**

(220) 20.09.2004

(320) 20.09.2004

(511) 35

(540)



Samago

(510) (35) zprostředkování obchodu, dovoz, vývoz.

(730) **SAMAGO, spol. s r. o.**, Volutova 2524, Praha 5, 15800, CZ

Zápis ochranných známek bez změny ve vztahu ke zveřejněným přihláškám

- | | |
|--|---|
| <p>(111) 265781
 (220) 25.02.2000
 (320) 25.02.2000
 (442) 16.05.2001
 (151) 06.09.2004
 (730) GILLETTE CZECH, s.r.o., Na Příkopě 21, Praha 1,
 11719, CZ
 (210) O 152518</p> <hr/> <p>(111) 265783
 (220) 23.05.2001
 (320) 23.05.2001
 (442) 16.01.2002
 (151) 06.09.2004
 (730) Český rozhlas, Vinohradská 12, Praha 2, 12099, CZ
 (210) O 167635</p> <hr/> <p>(111) 265784
 (220) 17.07.2001
 (320) 17.07.2001
 (442) 14.05.2003
 (151) 06.09.2004
 (730) VITAR, s.r.o., tř. T. Bati 385, Zlín, 76302, CZ
 (210) O 169663</p> <hr/> <p>(111) 265785
 (220) 08.08.2001
 (320) 08.08.2001
 (442) 15.05.2002
 (151) 06.09.2004
 (730) CZECH PHOTO o.p.s., Mánesova 13/311, Praha 2,
 12000, CZ
 (210) O 170390</p> <hr/> <p>(111) 265786
 (220) 14.01.2002
 (320) 14.01.2002
 (442) 12.02.2003
 (151) 06.09.2004
 (730) ORIGINAL CIRKUS BEROUSEK s.r.o., Lhotská 996,
 Praha 9, 19300, CZ
 (210) O 175494</p> <hr/> <p>(111) 265787
 (220) 05.02.2002
 (320) 05.02.2002
 (442) 14.08.2002
 (151) 06.09.2004
 (730) The Coca-Cola Company, 310 North Avenue, N. W.,
 Atlanta, GA, US
 (210) O 176408</p> <hr/> <p>(111) 265789
 (220) 10.10.2002
 (320) 10.10.2002
 (442) 14.05.2003
 (151) 06.09.2004
 (730) STARPACK, spol. s r.o., Blanická 816, Vlašim, 25801,
 CZ
 (210) O 184509</p> <hr/> <p>(111) 265790
 (220) 09.12.2002
 (320) 09.12.2002
 (442) 18.06.2003
 (151) 06.09.2004
 (730) ARCIBISKUPSKÉ VINNÉ SKLEPY KROMĚŘÍŽ
 spol. s r.o., Hovorany 222, Hovorany, 69612, CZ</p> | <p>(210) O 186480</p> <hr/> <p>(111) 265791
 (220) 20.01.2003
 (320) 20.01.2003
 (442) 17.12.2003
 (151) 06.09.2004
 (730) EUGENE HONG, 11F-6, No.333, Sec.2, Hwa-Mei West
 Street, Taichung, CN
 (210) O 187730</p> <hr/> <p>(111) 265792
 (220) 17.03.2003
 (320) 17.03.2003
 (442) 12.11.2003
 (151) 06.09.2004
 (730) GOLD GROUP s. r. o., Nad Rybníkem 174, Řitka,
 25203, CZ
 (210) O 189706</p> <hr/> <p>(111) 265793
 (220) 19.03.2003
 (320) 19.03.2003
 (442) 17.09.2003
 (151) 06.09.2004
 (730) ČEZ, a.s., Duhová 2/1444, Praha 4, 14053, CZ
 (210) O 189785</p> <hr/> <p>(111) 265794
 (220) 27.03.2003
 (320) 27.03.2003
 (442) 13.08.2003
 (151) 06.09.2004
 (730) United Parcel Service of America, Inc., 55 Glenlake
 Parkway, N.E., Atlanta, GA, US
 (210) O 190088</p> <hr/> <p>(111) 265795
 (220) 01.04.2003
 (320) 01.04.2003
 (442) 13.08.2003
 (151) 06.09.2004
 (730) Ing. Karel Štícha, Na Píketě 500, Jindřichův Hradec III,
 37701, CZ
 (210) O 190177</p> <hr/> <p>(111) 265796
 (220) 18.04.2003
 (320) 18.04.2003
 (442) 17.09.2003
 (151) 06.09.2004
 (730) RINGIER ČR a.s., Domažlická 11, Praha 3, 13000, CZ
 (210) O 190851</p> <hr/> <p>(111) 265797
 (220) 28.04.2003
 (320) 28.04.2003
 (442) 17.12.2003
 (151) 06.09.2004
 (730) AUVIX -3M spol. s r. o., Evropská 150/677, Praha 6,
 16000, CZ
 (210) O 191118</p> <hr/> <p>(111) 265798
 (220) 30.05.2003
 (320) 30.05.2003
 (442) 17.12.2003</p> |
|--|---|

- (151) 06.09.2004
(730) **FILSON s. r. o.**, Slévačská 902, Praha 9, 19800, CZ
(210) O 192136
-
- (111) **265799**
(220) 20.06.2003
(320) 20.06.2003
(442) 12.05.2004
(151) 06.09.2004
(730) **Pastorek Libor**, Hodoňovice 193, Hodoňovice, 73901, CZ
(210) O 192989
-
- (111) **265800**
(220) 26.06.2003
(320) 26.06.2003
(442) 12.11.2003
(151) 06.09.2004
(730) **VALOSUN, spol. s r. o.**, Tišnovská 65, čp. 1442, Brno, 61300, CZ
(210) O 193189
-
- (111) **265801**
(220) 13.08.2003
(320) 13.08.2003
(442) 17.12.2003
(151) 06.09.2004
(730) **IVAX Pharmaceuticals s.r.o.**, Ostravská 29, Opava-Komárov, 74770, CZ
(210) O 194904
-
- (111) **265802**
(220) 21.08.2003
(320) 21.08.2003
(442) 17.12.2003
(151) 06.09.2004
(730) **Mlékárna Kunín, a. s.**, Kunín, 74253, CZ
(210) O 195117
-
- (111) **265803**
(220) 12.09.2003
(320) 12.09.2003
(442) 17.12.2003
(151) 06.09.2004
(730) **Zheng Jian Zhou**, Cholupická 6, Praha 4, 11200, CZ
(210) O 195771
-
- (111) **265804**
(220) 18.09.2003
(320) 18.09.2003
(442) 12.05.2004
(151) 06.09.2004
(730) **Jan Becher - Karlovarská Becherovka, a. s.**, T. G. Masaryka 57, Karlovy Vary, 36000, CZ
(210) O 196058
-
- (111) **265805**
(220) 24.11.2003
(320) 24.11.2003
(442) 12.05.2004
(151) 06.09.2004
(730) **Švehla Filip**, Věšínova 10, Praha 10, 10000, CZ
(210) O 198325
-
- (111) **265806**
(220) 22.12.2003
(320) 22.12.2003
(442) 12.05.2004
(151) 06.09.2004
(730) **Měchurová Petra**, Šišková 1231/15, Praha 8, 18200, CZ
(210) O 199431
-
- (111) **265807**
- (220) 23.12.2003
(320) 23.12.2003
(442) 12.05.2004
(151) 06.09.2004
(730) **Petr Bohuš**, Ostrčilova 2258/15, Moravská Ostrava, 70200, CZ
(210) O 199455
-
- (111) **265808**
(220) 20.01.2004
(320) 20.01.2004
(442) 12.05.2004
(151) 06.09.2004
(730) **Sano-Moderní výživa zvířat spol. s r. o.**, Npor. O. Bartoška 15, Domažlice, 34401, CZ
(210) O 342302
-
- (111) **265809**
(220) 20.01.2004
(320) 20.01.2004
(442) 12.05.2004
(151) 06.09.2004
(730) **Sano-Moderní výživa zvířat spol. s r. o.**, Npor. O. Bartoška 15, Domažlice, 34401, CZ
(210) O 342303
-
- (111) **265810**
(220) 20.01.2004
(320) 20.01.2004
(442) 12.05.2004
(151) 06.09.2004
(730) **Sano-Moderní výživa zvířat spol. s r. o.**, Npor. O. Bartoška 15, Domažlice, 34401, CZ
(210) O 342304
-
- (111) **265811**
(220) 20.01.2004
(320) 20.01.2004
(442) 12.05.2004
(151) 06.09.2004
(730) **Sano-Moderní výživa zvířat spol. s r. o.**, Npor. O. Bartoška 15, Domažlice, 34401, CZ
(210) O 342305
-
- (111) **265812**
(220) 08.09.2003
(320) 08.09.2003
(442) 14.01.2004
(151) 21.09.2004
(730) **RONA, a.s. - organizační složka**, Husova 753/45, Liberec, 46001, CZ
(210) O 195661
-
- (111) **265813**
(220) 15.04.2004
(320) 15.04.2004
(442) 16.06.2004
(151) 29.09.2004
(730) **Pletka Tomáš**, Na rozdílku 486/24, Praha 6, 16000, CZ
(210) O 345525
-
- (111) **265814**
(220) 25.05.1994
(320) 25.05.1994
(442) 16.06.2004
(151) 29.09.2004
(730) **PRAGOLAKTOS, a.s.**, Českobrodská 1174, Praha 9, 19800, CZ
(210) O 89779
-
- (111) **265815**
(220) 24.07.1996
(320) 24.07.1996
(442) 16.06.2004

(151) 29.09.2004
 (730) **BEST, s.r.o.**, Černoletská 1930, Benešov u Prahy, 25601, CZ
 (210) O 113308

(111) **265816**
 (220) 08.09.1999
 (320) 08.09.1999
 (442) 16.06.2004
 (151) 29.09.2004
 (730) **Amazon.com, Inc.**, Avenue South, Suite 1200, Seattle, WA, US
 (210) O 146636

(111) **265817**
 (220) 09.09.1999
 (320) 22.03.1999
 (442) 16.06.2004
 (151) 29.09.2004
 (730) **RYBA, s.r.o.**, Južná trieda 54, Košice, 4375, SK
RYBA, s.r.o., Košická 4, Bratislava, 82515, SK
RYBA ŽILINA, s.r.o., Hviezdoslavova 5, Žilina, 1001, SK
 (210) O 146649

(111) **265818**
 (220) 29.03.2000
 (320) 29.03.2000
 (442) 16.06.2004
 (151) 29.09.2004
 (730) **Luděk Polčák**, Chrástěšov 42, Vizovice, 76312, CZ
 (210) O 153704

(111) **265819**
 (220) 22.05.2000
 (320) 22.05.2000
 (442) 11.07.2001
 (151) 29.09.2004
 (730) **Michal Pokorný - MindLink**, Litevská 1282/1, Praha 10, 10000, CZ
 (210) O 155628

(111) **265820**
 (220) 07.03.2001
 (320) 07.03.2001
 (442) 12.11.2003
 (151) 29.09.2004
 (730) **SEDAT KOSOVA**, Slavíkova 4402/35, Ostrava-Poruba, 70800, CZ
 (210) O 165096

(111) **265821**
 (220) 14.05.2001
 (320) 14.05.2001
 (442) 16.06.2004
 (151) 29.09.2004
 (730) **Asociace praktické střelby ČR (Ing. Josef Hořejší, prezident - regionální ředitel)**, U Pergamenky 3, Praha 7, 17000, CZ
 (210) O 167277

(111) **265822**
 (220) 21.05.2001
 (320) 21.05.2001
 (442) 16.06.2004
 (151) 29.09.2004
 (730) **Královský pivovar Krušovice a.s.**, Krušovice, 27053, CZ
 (210) O 167523

(111) **265823**
 (220) 06.12.2001
 (320) 06.12.2001
 (442) 16.10.2002

(151) 29.09.2004
 (730) **Strapack Corporation**, 1-2-17, Higashishinbashi, Minato-ku, Tokyo, JP
 (210) O 174517

(111) **265824**
 (220) 14.12.2001
 (320) 14.12.2001
 (442) 16.06.2004
 (151) 29.09.2004
 (730) **Ivo Bednárek**, Domovská 29, Ostrava - Hrabová, 72000, CZ
 (210) O 174810

(111) **265825**
 (220) 04.01.2002
 (320) 04.01.2002
 (442) 14.08.2002
 (151) 29.09.2004
 (730) **DB System software, a.s.**, Perštýnské nám. 80, Pardubice, 53002, CZ
 (210) O 175317

(111) **265826**
 (220) 21.01.2002
 (320) 21.01.2002
 (442) 11.09.2002
 (151) 29.09.2004
 (730) **DB System software, a. s.**, Perštýnské nám. 80, Pardubice, 53002, CZ
 (210) O 175725

(111) **265827**
 (220) 23.01.2002
 (320) 23.01.2002
 (442) 17.04.2002
 (151) 29.09.2004
 (730) **BOTANA XCT s. r. o.**, Hegerova 345, Polička, 57201, CZ
 (210) O 175791

(111) **265828**
 (220) 22.04.2002
 (320) 22.04.2002
 (442) 16.06.2004
 (151) 29.09.2004
 (730) **Český Mobil a.s.**, Vinohradská 167, Praha 10, 10000, CZ
 (210) O 179128

(111) **265829**
 (220) 04.06.2002
 (320) 04.06.2002
 (442) 16.06.2004
 (151) 29.09.2004
 (730) **SAZKA, a.s.**, K Žižkovu 4, Praha 9, 19093, CZ
 (210) O 180426

(111) **265830**
 (220) 05.06.2002
 (320) 05.06.2002
 (442) 16.06.2004
 (151) 29.09.2004
 (730) **KIWANIS klub Ústí nad Labem**, Masarykova 1165/148, Ústí nad Labem, 40001, CZ
 (210) O 180478

(111) **265831**
 (220) 07.06.2002
 (320) 07.06.2002
 (442) 11.09.2002
 (151) 29.09.2004
 (730) **CZ TABÁK, a.s.**, Bratranců Veverkových 396, Pardubice, 53002, CZ

-
- (210) O 180544
-
- (111) **265832**
(220) 11.06.2002
(320) 11.06.2002
(442) 16.06.2004
(151) 29.09.2004
(730) **Stanislav Chytil**, Trnava 5, Trnava u Zlína, 76318, CZ
(210) O 180748
-
- (111) **265833**
(220) 08.07.2002
(320) 08.07.2002
(442) 16.06.2004
(151) 29.09.2004
(730) **Tělovýchovná jednota Lokomotiva Trutnov**, Na Nivách 568, Trutnov, 54101, CZ
(210) O 181647
-
- (111) **265834**
(220) 09.07.2002
(320) 09.07.2002
(442) 11.12.2002
(151) 29.09.2004
(730) **Kraft Foods Schweiz Holding AG**, Bellerivestrasse 203, Zurich, CH
(210) O 181713
-
- (111) **265835**
(220) 22.07.2002
(320) 22.07.2002
(442) 16.06.2004
(151) 29.09.2004
(730) **Lykotex Slovakia, s.r.o.**, Hlinné 271, SK
(210) O 182072
-
- (111) **265836**
(220) 05.08.2002
(320) 05.08.2002
(442) 15.10.2003
(151) 29.09.2004
(730) **Pravé hořícké trubičky, s.r.o.**, Libonice 67, Hořice, 50801, CZ
(210) O 182417
-
- (111) **265837**
(220) 06.08.2002
(320) 15.02.2002
(442) 16.06.2004
(151) 29.09.2004
(730) **Nintendo Co., Ltd.**, 11-1 Hokotate-cho, Kamitoba, Minami-ku, Kyoto, JP
(210) O 182470
-
- (111) **265838**
(220) 15.08.2002
(320) 15.08.2002
(442) 16.06.2004
(151) 29.09.2004
(730) **PEEM, spol. s r.o.**, Čajkovského 35, Brno, 61600, CZ
(210) O 182668
-
- (111) **265839**
(220) 12.09.2002
(320) 12.09.2002
(442) 12.02.2003
(151) 29.09.2004
(730) **Naturprodukt CZ spol. s r.o.**, Na Viničkách č. p. 638, Šestajovice, Praha - východ, 25092, CZ
(210) O 183577
-
- (111) **265840**
(220) 25.09.2002
-
- (320) 27.03.2002
(442) 16.06.2004
(151) 29.09.2004
(730) **Masonite International Corporation**, 1600 Britannia Road East, Mississauga, Ontario, CA
(210) O 183978
-
- (111) **265841**
(220) 03.10.2002
(320) 03.10.2002
(442) 16.06.2004
(151) 29.09.2004
(730) **FotoStar s.r.o.**, Masarykova 30/95, Teplice, 41680, CZ
(210) O 184245
-
- (111) **265842**
(220) 04.10.2002
(320) 04.10.2002
(442) 16.06.2004
(151) 29.09.2004
(730) **Knorr-Naehrmittel Aktiengesellschaft**, Bahnhofstrasse 19, Thayngen, CH
(210) O 184295
-
- (111) **265843**
(220) 04.10.2002
(320) 04.10.2002
(442) 16.06.2004
(151) 29.09.2004
(730) **PROGYM, s.r.o.**, Jana Uhra 27, Brno, 60200, CZ
(210) O 184313
-
- (111) **265844**
(220) 07.10.2002
(320) 07.10.2002
(442) 12.02.2003
(151) 29.09.2004
(730) **United Parcel Service of America, Inc.**, 55 Glenlake Parkway, N.E., Atlanta, GA, US
(210) O 184390
-
- (111) **265845**
(220) 11.10.2002
(320) 11.10.2002
(442) 16.06.2004
(151) 29.09.2004
(730) **Cisco Technology, Inc., společnost zřízená podle zákonů státu California**, 170 West Tasman Drive, San Jose, CA, US
(210) O 184576
-
- (111) **265846**
(220) 11.10.2002
(320) 11.10.2002
(442) 16.06.2004
(151) 29.09.2004
(730) **Cisco Technology, Inc., společnost zřízená podle zákonů státu California**, 170 West Tasman Drive, San Jose, CA, US
(210) O 184577
-
- (111) **265847**
(220) 12.11.2002
(320) 12.11.2002
(442) 16.06.2004
(151) 29.09.2004
(730) **JAVO INTERNATIONAL LIMITED, spol. s r.o.**, Čápkova 40, Brno, 60200, CZ
(210) O 185487
-
- (111) **265848**
(220) 15.11.2002
(320) 17.05.2002
(442) 16.06.2004

- (151) 29.09.2004
(730) **HUBERT J.E., s.r.o.**, Vinárska 137, Sered', 92601, SK
(210) O 185610
-
- (111) **265849**
(220) 25.11.2002
(320) 25.11.2002
(442) 16.06.2004
(151) 29.09.2004
(730) **České vzdělávací centrum, s.r.o.**, Kosmonautů 6, Olomouc, 77231, CZ
(210) O 185929
-
- (111) **265850**
(220) 04.12.2002
(320) 04.12.2002
(442) 16.06.2004
(151) 29.09.2004
(730) **ing. Oulehla Luboš**, Nové Bránice 39, Nové Bránice, 66446, CZ
(210) O 186332
-
- (111) **265851**
(220) 13.12.2002
(320) 13.12.2002
(442) 16.06.2004
(151) 29.09.2004
(730) **SAMBA servis, spol. s.r.o.**, Vojkov- Voračice 4, Vrchotovy Janovice, 25753, CZ
(210) O 186811
-
- (111) **265852**
(220) 16.12.2002
(320) 16.12.2002
(442) 16.06.2004
(151) 29.09.2004
(730) **Gyneo, spol. s.r.o.**, Na Nábřeží 12, České Budějovice, 37001, CZ
(210) O 186854
-
- (111) **265853**
(220) 23.12.2002
(320) 23.12.2002
(442) 16.06.2004
(151) 29.09.2004
(730) **SU - servis s.r.o.**, Hraniční 6, České Budějovice, 37006, CZ
(210) O 187119
-
- (111) **265854**
(220) 23.12.2002
(320) 23.12.2002
(442) 16.06.2004
(151) 29.09.2004
(730) **RTJ GROUP, spol. s r.o.**, Na Široké 690, Šenov, 73934, CZ
(210) O 187128
-
- (111) **265855**
(220) 23.12.2002
(320) 23.12.2002
(442) 13.08.2003
(151) 29.09.2004
(730) **IPPON CZ, s. r. o.**, Průmyslová 360, Pardubice, 53003, CZ
(210) O 187151
-
- (111) **265856**
(220) 27.12.2002
(320) 27.12.2002
(442) 16.06.2004
(151) 29.09.2004
(730) **Celine Dion, c/o Feeling Productions Inc.**, 370 Eagle Drive, Jupiter, Florida, FL, US
-
- (210) O 187196
-
- (111) **265857**
(220) 07.01.2003
(320) 07.01.2003
(442) 16.06.2004
(151) 29.09.2004
(730) **DIGILAB spol. s r.o.**, Česká 171, Louny, 44001, CZ
(210) O 187339
-
- (111) **265858**
(220) 09.01.2003
(320) 09.01.2003
(442) 18.06.2003
(151) 29.09.2004
(730) **UNCLE SAM a. s.**, Koněvova 136/1704, Praha 3, 13000, CZ
(210) O 187394
-
- (111) **265859**
(220) 14.01.2003
(320) 22.10.2002
(442) 16.06.2004
(151) 29.09.2004
(730) **Gambro Pathogen Reduction Technology, Inc.**, 10810 W. Collins Ave. Intellectual Property Dep, Lakewood CO, US
(210) O 187503
-
- (111) **265861**
(220) 21.01.2003
(320) 21.01.2003
(442) 16.06.2004
(151) 29.09.2004
(730) **TAIZA sarl**, 2 rue de Tournon, Paris, FR
(210) O 187745
-
- (111) **265862**
(220) 21.01.2003
(320) 21.01.2003
(442) 15.10.2003
(151) 29.09.2004
(730) **Kostka Jiří**, Brněnská 12, Jihlava, 58601, CZ
(210) O 187747
-
- (111) **265863**
(220) 21.01.2003
(320) 21.01.2003
(442) 16.06.2004
(151) 29.09.2004
(730) **Ing. Bryxí Luděk**, Tulipánová 165, Poděbrady, 29001, CZ
(210) O 187748
-
- (111) **265864**
(220) 21.01.2003
(320) 21.01.2003
(442) 16.06.2004
(151) 29.09.2004
(730) **Ing. Bryxí Luděk**, Tulipánová 165, Poděbrady, 29001, CZ
(210) O 187749
-
- (111) **265865**
(220) 22.01.2003
(320) 22.01.2003
(442) 16.06.2004
(151) 29.09.2004
(730) **TAIZA sarl**, 2 rue de Tournon, Paris, FR
(210) O 187772
-
- (111) **265866**
(220) 24.01.2003

(320) 24.01.2003
(442) 16.06.2004
(151) 29.09.2004
(730) **eBanka, a.s.**, Na Příkopě 19, Praha 1, 11719, CZ
(210) O 187890

(111) **265867**
(220) 24.01.2003
(320) 24.01.2003
(442) 16.06.2004
(151) 29.09.2004
(730) **eBanka, a.s.**, Na Příkopě 19, Praha 1, 11719, CZ
(210) O 187891

(111) **265868**
(220) 31.01.2003
(320) 31.01.2003
(442) 16.06.2004
(151) 29.09.2004
(730) **Tarkett Sommer AB**, Ronneby, SE
(210) O 188161

(111) **265869**
(220) 04.02.2003
(320) 04.02.2003
(442) 16.06.2004
(151) 29.09.2004
(730) **Evropská distribuční a.s.**, Michálkovicská 159/1229, Slezská Ostrava, 71000, CZ
(210) O 188232

(111) **265870**
(220) 05.02.2003
(320) 05.02.2003
(442) 16.06.2004
(151) 29.09.2004
(730) **AXEL SPRINGER PRAHA, a. s.**, Střelnická 1680/8, Praha 8, 18000, CZ
(210) O 188293

(111) **265871**
(220) 05.02.2003
(320) 05.02.2003
(442) 16.06.2004
(151) 29.09.2004
(730) **AXEL SPRINGER PRAHA, a. s.**, Střelnická 1680/8, Praha 8, 18000, CZ
(210) O 188294

(111) **265872**
(220) 07.02.2003
(320) 07.02.2003
(442) 16.06.2004
(151) 29.09.2004
(730) **Unimed, veřejná obchodní společnost Praha**, Vestec 41, 25242, CZ
(210) O 188528

(111) **265873**
(220) 10.02.2003
(320) 10.02.2003
(442) 16.06.2004
(151) 29.09.2004
(730) **COLOR Company, s. r. o.**, Pod Hájom 1099/101-47, Dubnica nad Váhom, SK
(210) O 188622

(111) **265874**
(220) 10.02.2003
(320) 10.02.2003
(442) 16.06.2004
(151) 29.09.2004
(730) **COLOR Company, s. r. o.**, Pod Hájom 1099/101-47, Dubnica nad Váhom, SK

(210) O 188623

(111) **265875**
(220) 10.02.2003
(320) 10.02.2003
(442) 16.06.2004
(151) 29.09.2004
(730) **CONDOR CS, s. r. o.**, Šumavská 15, Brno, 60200, CZ
(210) O 188643

(111) **265876**
(220) 24.02.2003
(320) 24.02.2003
(442) 17.09.2003
(151) 29.09.2004
(730) **TIMBERLAND, spol. s r. o.**, Zbraslav - Březina 104, Zastávka u Brna, 66484, CZ
(210) O 189101

(111) **265877**
(220) 25.02.2003
(320) 25.02.2003
(442) 16.06.2004
(151) 29.09.2004
(730) **JAVO INTERNATIONAL LIMITED, spol. s r. o.**, Čápkova 40, Brno, 60200, CZ
(210) O 189117

(111) **265878**
(220) 04.03.2003
(320) 04.03.2003
(442) 16.06.2004
(151) 29.09.2004
(730) **ALUMISTR s.r.o.**, U výzkumu 603, Hrušovany u Brna, 66462, CZ
(210) O 189325

(111) **265879**
(220) 17.03.2003
(320) 17.03.2003
(442) 16.06.2004
(151) 29.09.2004
(730) **Petr Drábek**, Krakovská 12, Praha 1, 11000, CZ
(210) O 189692

(111) **265880**
(220) 17.03.2003
(320) 17.03.2003
(442) 16.06.2004
(151) 29.09.2004
(730) **Mgr. Michal Staněk**, Masarykova 229, Rajhrad, 66461, CZ
(210) O 189693

(111) **265881**
(220) 18.03.2003
(320) 18.03.2003
(442) 16.06.2004
(151) 29.09.2004
(730) **ProCom s.r.o.**, Špitálka 16, Brno, 60200, CZ
(210) O 189728

(111) **265882**
(220) 18.03.2003
(320) 18.03.2003
(442) 16.06.2004
(151) 29.09.2004
(730) **SAZKA, a. s.**, K Žižkovu 4, Praha 9, 19093, CZ
(210) O 189750

(111) **265883**
(220) 18.03.2003
(320) 18.03.2003

-
- (442) 16.06.2004
(151) 29.09.2004
(730) **Look Model Management, spol. s r. o.**, Lodecká 4/1181, Praha 1, 11000, CZ
(210) O 189758
-
- (111) **265884**
(220) 18.03.2003
(320) 18.03.2003
(442) 16.06.2004
(151) 29.09.2004
(730) **Look Model Management, spol. s r. o.**, Lodecká 4/1181, Praha 1, 11000, CZ
(210) O 189759
-
- (111) **265885**
(220) 24.03.2003
(320) 24.03.2003
(442) 13.08.2003
(151) 29.09.2004
(730) **ČESKÁ REPUBLIKA - MINISTERSTVO ŠKOLSTVÍ, MLÁDEŽE A TĚLOVÝCHOVY**, Karmelitská 7, Praha 1, 11000, CZ
(210) O 189926
-
- (111) **265886**
(220) 24.03.2003
(320) 24.03.2003
(442) 13.08.2003
(151) 29.09.2004
(730) **ČESKÁ REPUBLIKA - MINISTERSTVO ŠKOLSTVÍ, MLÁDEŽE A TĚLOVÝCHOVY**, Karmelitská 7, Praha 1, 11000, CZ
(210) O 189927
-
- (111) **265887**
(220) 25.03.2003
(320) 25.03.2003
(442) 16.06.2004
(151) 29.09.2004
(730) **United Parcel Service of America, Inc. společnost organizovaná dle práva státu Delaware**, 55 Glenlake Parkway, N.E., Atlanta, GA, US
(210) O 189978
-
- (111) **265888**
(220) 27.03.2003
(320) 27.03.2003
(442) 16.06.2004
(151) 29.09.2004
(730) **Viplerová Jarmila**, Kostnické nám. 3/635, Praha 3, 13011, CZ
(210) O 190095
-
- (111) **265889**
(220) 07.04.2003
(320) 07.04.2003
(442) 16.06.2004
(151) 29.09.2004
(730) **DAVAY COMMUNICATIONS s. r. o.**, Kameníčková 2, Brno, 61600, CZ
(210) O 190415
-
- (111) **265890**
(220) 15.04.2003
(320) 15.04.2003
(442) 16.06.2004
(151) 29.09.2004
(730) **RTV Galaxie, a.s.**, Na Žertvách 24/132, Praha 8, 18000, CZ
(210) O 190731
-
- (111) **265891**
(220) 23.04.2003
- (320) 23.04.2003
(442) 16.06.2004
(151) 29.09.2004
(730) **Bohemia Video Art, a. s.**, Rašínova 2, Brno, 60200, CZ
(210) O 190962
-
- (111) **265892**
(220) 24.04.2003
(320) 24.04.2003
(442) 16.06.2004
(151) 29.09.2004
(730) **Veletrhy Brno, a. s.**, Výstaviště 1, Brno, 64700, CZ
(210) O 191003
-
- (111) **265893**
(220) 24.04.2003
(320) 12.03.2003
(442) 16.06.2004
(151) 29.09.2004
(730) **Biogen Idec MA Inc.**, 14 Cambridge Center, Cambridge, MA, US
(210) O 191015
-
- (111) **265894**
(220) 30.04.2003
(320) 30.04.2003
(442) 16.06.2004
(151) 29.09.2004
(730) **METRUM s. r. o.**, Kokory 18, Kokory, 75105, CZ
(210) O 191171
-
- (111) **265895**
(220) 06.05.2003
(320) 06.05.2003
(442) 16.06.2004
(151) 29.09.2004
(730) **Univar N. V.**, Blaak 333, Rotterdam, 3011, NL
(210) O 191417
-
- (111) **265896**
(220) 07.05.2003
(320) 07.05.2003
(442) 16.06.2004
(151) 29.09.2004
(730) **Radomír Kabyl**, Tusarova 1268/13, Praha 7, 17000, CZ
(210) O 191461
-
- (111) **265897**
(220) 15.05.2003
(320) 15.05.2003
(442) 16.06.2004
(151) 29.09.2004
(730) **KORMAK PRAHA s.r.o.**, K Sokolovně 667, Praha 10 Uhřetěves, 10400, CZ
(210) O 191627
-
- (111) **265898**
(220) 15.05.2003
(320) 15.05.2003
(442) 16.06.2004
(151) 29.09.2004
(730) **KORMAK PRAHA s.r.o.**, K Sokolovně 667, Praha 10 Uhřetěves, 10400, CZ
(210) O 191628
-
- (111) **265899**
(220) 15.05.2003
(320) 15.05.2003
(442) 16.06.2004
(151) 29.09.2004
(730) **MOSTRO a.s.**, Komořanská 1900/63, Praha 4, 14300, CZ
(210) O 191632
-

- (111) **265900**
 (220) 21.05.2003
 (320) 21.05.2003
 (442) 16.06.2004
 (151) 29.09.2004
 (730) **V & S Czech, spol. s r.o.**, Barákova 237, Říčany, 25101, CZ
 (210) O 191820
-
- (111) **265901**
 (220) 22.05.2003
 (320) 22.05.2003
 (442) 16.06.2004
 (151) 29.09.2004
 (730) **Z00 - PET Praha, s.r.o.**, Naskové 1, Praha 5, 15500, CZ
 (210) O 191826
-
- (111) **265902**
 (220) 22.05.2003
 (320) 22.05.2003
 (442) 16.06.2004
 (151) 29.09.2004
 (730) **200 - PET Praha, s.r.o.**, Naskové 1, Praha 5, 15000, CZ
 (210) O 191827
-
- (111) **265903**
 (220) 23.05.2003
 (320) 23.05.2003
 (442) 16.06.2004
 (151) 29.09.2004
 (730) **Brněnská výrobní a distribuční s.r.o.**, Vinařská 460/3, Brno - město, 60300, CZ
 (210) O 191875
-
- (111) **265904**
 (220) 23.05.2003
 (320) 23.05.2003
 (442) 16.06.2004
 (151) 29.09.2004
 (730) **Brněnská výrobní a distribuční s.r.o.**, Vinařská 460/3, Brno - město, 60300, CZ
 (210) O 191876
-
- (111) **265905**
 (220) 23.05.2003
 (320) 23.05.2003
 (442) 16.06.2004
 (151) 29.09.2004
 (730) **Brněnská výrobní a distribuční s.r.o.**, Vinařská 460/3, Brno - město, 60300, CZ
 (210) O 191877
-
- (111) **265906**
 (220) 27.05.2003
 (320) 27.05.2003
 (442) 16.06.2004
 (151) 29.09.2004
 (730) **MasterCard International Incorporated**, 2000 Purchase Street, Purchase, NY, US
 (210) O 192002
-
- (111) **265907**
 (220) 02.06.2003
 (320) 02.06.2003
 (442) 16.06.2004
 (151) 29.09.2004
 (730) **Realty IV, a. s.**, Mostecká 12/49, Praha 1, 11800, CZ
 (210) O 192199
-
- (111) **265908**
 (220) 06.06.2003
 (320) 06.06.2003
 (442) 12.05.2004
 (151) 29.09.2004
- (730) **Vino Valtice CZ s. r. o.**, Nám. Svobody 3, Valtice, 69142, CZ
 (210) O 192499
-
- (111) **265909**
 (220) 11.06.2003
 (320) 11.06.2003
 (442) 16.06.2004
 (151) 29.09.2004
 (730) **MAXIMA REALITY, s. r. o.**, Nerudova 234/45, Praha 1, 11800, CZ
 (210) O 192645
-
- (111) **265910**
 (220) 17.06.2003
 (320) 17.06.2003
 (442) 16.06.2004
 (151) 29.09.2004
 (730) **VALTECH TORS, v.o.s.**, Dolní Bojanovice, 69617, CZ
 (210) O 192870
-
- (111) **265911**
 (220) 23.06.2003
 (320) 23.06.2003
 (442) 16.06.2004
 (151) 29.09.2004
 (730) **Iveta Kordulová**, Očovská 3705/28, Hodonín, 69501, CZ
 (210) O 193045
-
- (111) **265912**
 (220) 25.06.2003
 (320) 25.06.2003
 (442) 14.01.2004
 (151) 29.09.2004
 (730) **ARARETAMA ESSENCIAS NATURAIS LTDA-ME**, Tauá Curi. sún-Per. 82, Bairro da Barra-Cunha, BR
 (210) O 193174
-
- (111) **265913**
 (220) 25.06.2003
 (320) 25.06.2003
 (442) 14.01.2004
 (151) 29.09.2004
 (730) **ARARETAMA ESSENCIAS NATURAIS LTDA-ME**, Tauá Curi. sún-Per. 82, Bairro da Barra-Cunha, BR
 (210) O 193175
-
- (111) **265914**
 (220) 30.06.2003
 (320) 30.06.2003
 (442) 16.06.2004
 (151) 29.09.2004
 (730) **METRUM s. r. o.**, Kokory 18, Kokory, 75105, CZ
 (210) O 193271
-
- (111) **265915**
 (220) 30.06.2003
 (320) 30.06.2003
 (442) 16.06.2004
 (151) 29.09.2004
 (730) **METRUM s.r.o.**, Kokory 18, Kokory, 75105, CZ
 (210) O 193272
-
- (111) **265916**
 (220) 30.06.2003
 (320) 30.06.2003
 (442) 16.06.2004
 (151) 29.09.2004
 (730) **Ing. Petr Gross s.r.o.**, Milotice nad Bečvou 96, Milotice nad Bečvou, 75367, CZ
 (210) O 193288

-
- (111) **265917**
(220) 01.07.2003
(320) 01.07.2003
(442) 16.06.2004
(151) 29.09.2004
(730) **SCANDINAVIAN TOBACCO S.A.**, Jawornik 360,
Myślenice, PL
(210) O 193329
-
- (111) **265918**
(220) 04.07.2003
(320) 04.07.2003
(442) 16.06.2004
(151) 29.09.2004
(730) **H&B REAL, kom. spol.**, Smetanova 1484, Vsetín,
75501, CZ
(210) O 193478
-
- (111) **265919**
(220) 04.07.2003
(320) 04.07.2003
(442) 16.06.2004
(151) 29.09.2004
(730) **MIPL, spol. s r.o.**, Šumická 2325, Uherský Brod, 68801,
CZ
(210) O 193488
-
- (111) **265920**
(220) 07.07.2003
(320) 07.07.2003
(442) 16.06.2004
(151) 29.09.2004
(730) **STEMAT, s.r.o.**, Krátká 187, Řitka, 25203, CZ
(210) O 193594
-
- (111) **265921**
(220) 08.07.2003
(320) 08.07.2003
(442) 16.06.2004
(151) 29.09.2004
(730) **CZECH GAS s.r.o.**, Týnecká 1321, Praha 9, 19016, CZ
(210) O 193641
-
- (111) **265922**
(220) 09.07.2003
(320) 09.07.2003
(442) 16.06.2004
(151) 29.09.2004
(730) **Antonín Volný - I institut**, Krnovská 11, Opava, 74601,
CZ
(210) O 193708
-
- (111) **265923**
(220) 09.07.2003
(320) 09.07.2003
(442) 16.06.2004
(151) 29.09.2004
(730) **Danuše Kobzová**, Chodská 22, Praha 2, 12000, CZ
(210) O 193710
-
- (111) **265924**
(220) 16.07.2003
(320) 16.07.2003
(442) 17.12.2003
(151) 29.09.2004
(730) **MK STUDIO spol. s r.o.**, Nádražní 171, Týn nad
Vltavou, 37501, CZ
(210) O 193871
-
- (111) **265925**
(220) 16.07.2003
(320) 16.07.2003
(442) 16.06.2004
(151) 29.09.2004
-
- (730) **APALEX s.r.o.**, Žitná 52, Praha 2, 12000, CZ
(210) O 193943
-
- (111) **265926**
(220) 17.07.2003
(320) 17.07.2003
(442) 16.06.2004
(151) 29.09.2004
(730) **DYTRON s.r.o.**, Na Valech 411/1, Nový Jičín, 74101,
CZ
(210) O 193981
-
- (111) **265927**
(220) 23.07.2003
(320) 23.07.2003
(442) 16.06.2004
(151) 29.09.2004
(730) **LUMA Plus s. r. o.**, Kmochova 2359/7, Chomutov,
43003, CZ
(210) O 194101
-
- (111) **265928**
(220) 24.07.2003
(320) 24.07.2003
(442) 16.06.2004
(151) 29.09.2004
(730) **Lázně Slatinice a. s.**, Slatinice č. 29, Slatinice, 78242,
CZ
(210) O 194142
-
- (111) **265929**
(220) 24.07.2003
(320) 24.07.2003
(442) 16.06.2004
(151) 29.09.2004
(730) **GREEN PLANET, a.s.**, U Hranic 3221/18, Praha 10,
10000, CZ
(210) O 194150
-
- (111) **265930**
(220) 24.07.2003
(320) 24.07.2003
(442) 16.06.2004
(151) 29.09.2004
(730) **Ing. Kasalová Jana**, Velké Karlovice 94, 75606, CZ
(210) O 194154
-
- (111) **265931**
(220) 28.07.2003
(320) 28.07.2003
(442) 16.06.2004
(151) 29.09.2004
(730) **EUTRAIN s.r.o.**, Sadová 1887, Uherský Brod, 68801,
CZ
(210) O 194316
-
- (111) **265932**
(220) 31.07.2003
(320) 31.07.2003
(442) 16.06.2004
(151) 29.09.2004
(730) **L.A.F., akciová společnost**, Belgická 400, Jablonec nad
Nisou, 46601, CZ
(210) O 194443
-
- (111) **265933**
(220) 31.07.2003
(320) 31.07.2003
(442) 16.06.2004
(151) 29.09.2004
(730) **CET 21, s.r.o.**, Kříženeckého náměstí 322, Praha 5,
15252, CZ
(210) O 194444
-

- (111) **265934**
(220) 04.08.2003
(320) 04.08.2003
(442) 16.06.2004
(151) 29.09.2004
(730) **DALEWORTH INVESTMENTS LIMITED**, Oľiaji
Trade Centre, Francis Rachel Street, Victoria, Mahé, SC
(210) O 194542
-
- (111) **265935**
(220) 06.08.2003
(320) 06.08.2003
(442) 17.12.2003
(151) 29.09.2004
(730) **LINEA NIVNICE, a. s.**, U Dvora 190, Nivnice, 68751,
CZ
(210) O 194664
-
- (111) **265936**
(220) 06.08.2003
(320) 06.08.2003
(442) 17.12.2003
(151) 29.09.2004
(730) **LINEA NIVNICE, a. s.**, U Dvora 190, Nivnice, 68751,
CZ
(210) O 194665
-
- (111) **265937**
(220) 06.08.2003
(320) 06.08.2003
(442) 16.06.2004
(151) 29.09.2004
(730) **ABM Worldwide, Inc.**, 15423 East Valley Boulevard,
City of Industry, CA, US
(210) O 194670
-
- (111) **265938**
(220) 06.08.2003
(320) 06.08.2003
(442) 16.06.2004
(151) 29.09.2004
(730) **VALLECO, spol. s r.o.**, Ohrada 1859/21, Vsetín, 75501,
CZ
(210) O 194671
-
- (111) **265939**
(220) 08.08.2003
(320) 08.08.2003
(442) 14.01.2004
(151) 29.09.2004
(730) **Nejlepší bydlení, s.r.o.**, Černovická 13, Brno, 61700, CZ
(210) O 194766
-
- (111) **265940**
(220) 11.08.2003
(320) 11.08.2003
(442) 16.06.2004
(151) 29.09.2004
(730) **VINIUM a. s.**, Hlavní 666, Velké Pavlovice, 69106, CZ
(210) O 194799
-
- (111) **265941**
(220) 18.08.2003
(320) 18.08.2003
(442) 16.06.2004
(151) 29.09.2004
(730) **Řebíček Tomáš**, Stará Riviéra 757, Frýdek - Místek,
73801, CZ
(210) O 194987
-
- (111) **265942**
(220) 18.08.2003
(320) 18.08.2003
- (442) 16.06.2004
(151) 29.09.2004
(730) **Řebíček Tomáš**, Stará Riviéra 757, Frýdek - Místek,
73801, CZ
(210) O 194988
-
- (111) **265943**
(220) 18.08.2003
(320) 18.08.2003
(442) 16.06.2004
(151) 29.09.2004
(730) **CL s.r.o.**, Sladkovského nám. 525/1, Praha 3, 13000, CZ
(210) O 195023
-
- (111) **265944**
(220) 18.08.2003
(320) 18.08.2003
(442) 16.06.2004
(151) 29.09.2004
(730) **MBT (Schweiz) AG**, Vulkanstrasse 110, Zurich, CH
(210) O 195024
-
- (111) **265945**
(220) 25.08.2003
(320) 25.08.2003
(442) 16.06.2004
(151) 29.09.2004
(730) **Nemocnice Znojmo, příspěvková organizace**, MUDr.
Jana Janského 11, Znojmo, 66902, CZ
(210) O 195190
-
- (111) **265946**
(220) 25.08.2003
(320) 25.08.2003
(442) 16.06.2004
(151) 29.09.2004
(730) **Petr Beran**, Dukelských hrdinů 16, Praha 7, 17000, CZ
(210) O 195211
-
- (111) **265947**
(220) 27.08.2003
(320) 27.08.2003
(442) 16.06.2004
(151) 29.09.2004
(730) **SYSCOM SOFTWARE spol. s r.o.**, Kytlická 818/21a,
Praha 9, 19000, CZ
(210) O 195267
-
- (111) **265948**
(220) 27.08.2003
(320) 27.08.2003
(442) 16.06.2004
(151) 29.09.2004
(730) **ELEKTRODESIGN ventilátory spol. s r. o.**,
Květková 16, Praha 3, 13000, CZ
(210) O 195285
-
- (111) **265949**
(220) 28.08.2003
(320) 28.08.2003
(442) 16.06.2004
(151) 29.09.2004
(730) **Medochemie Ltd.**, Constantinoupoleos Street, Limassol,
CY
(210) O 195350
-
- (111) **265950**
(220) 28.08.2003
(320) 28.08.2003
(442) 16.06.2004
(151) 29.09.2004
(730) **VŘÍDLO, výrobní družstvo Karlovy Vary**,
Kamenického 8, Karlovy Vary, 36004, CZ

- (210) O 195364
-
- (111) **265951**
 (220) 01.09.2003
 (320) 01.09.2003
 (442) 16.06.2004
 (151) 29.09.2004
 (730) **SAZKA, a. s.**, K Žižkovu 4, Praha 9, 19093, CZ
 (210) O 195445
-
- (111) **265952**
 (220) 02.09.2003
 (320) 02.09.2003
 (442) 16.06.2004
 (151) 29.09.2004
 (730) **Ing. Jaromír Šlesinger**, Vodice - Nový Dvůr 48, Vodice - Nový Dvůr, 38411, CZ
 (210) O 195456
-
- (111) **265953**
 (220) 02.09.2003
 (320) 02.09.2003
 (442) 16.06.2004
 (151) 29.09.2004
 (730) **Správa nemovitostí Libá, spol. s r.o.**, Žirovnická 2389, Praha 10, 10600, CZ
 (210) O 195484
-
- (111) **265954**
 (220) 04.09.2003
 (320) 04.09.2003
 (442) 16.06.2004
 (151) 29.09.2004
 (730) **Ing. Markéta Trubáčková**, U háje 25, Praha 4, 14700, CZ
 (210) O 195565
-
- (111) **265955**
 (220) 05.09.2003
 (320) 05.09.2003
 (442) 16.06.2004
 (151) 29.09.2004
 (730) **ARKA s.r.o.**, Novorossijská 10, Praha 10, 10000, CZ
 (210) O 195610
-
- (111) **265956**
 (220) 05.09.2003
 (320) 05.09.2003
 (442) 16.06.2004
 (151) 29.09.2004
 (730) **Josef Devátý**, U Drachtinky 1315, Hlinsko, 53901, CZ
 (210) O 195616
-
- (111) **265957**
 (220) 08.09.2003
 (320) 08.09.2003
 (442) 16.06.2004
 (151) 29.09.2004
 (730) **ATTRACT s. r. o.**, Lipůvka 223, Lipůvka, 67922, CZ
 (210) O 195639
-
- (111) **265958**
 (220) 08.09.2003
 (320) 08.09.2003
 (442) 16.06.2004
 (151) 29.09.2004
 (730) **FOR BABY, spol. s r.o.**, Plovdivská 3400, Praha 4 - Modřany, 14300, CZ
 (210) O 195655
-
- (111) **265959**
 (220) 10.09.2003
 (320) 10.09.2003
- (442) 16.06.2004
 (151) 29.09.2004
 (730) **Rösler Praha s. r. o.**, Záběhlická 127, Praha 10, 10600, CZ
 (210) O 195694
-
- (111) **265960**
 (220) 10.09.2003
 (320) 10.09.2003
 (442) 16.06.2004
 (151) 29.09.2004
 (730) **DRINKS UNION, a.s.**, Drážďanská 80, Ústí nad Labem, 40007, CZ
 (210) O 195719
-
- (111) **265961**
 (220) 12.09.2003
 (320) 12.09.2003
 (442) 16.06.2004
 (151) 29.09.2004
 (730) **Ladislav Mravec - Am Art**, Vratimovská 483, Praha 9, 19900, CZ
 (210) O 195765
-
- (111) **265962**
 (220) 12.09.2003
 (320) 12.09.2003
 (442) 16.06.2004
 (151) 29.09.2004
 (730) **FUSION ELECTRONICS LIMITED**, 11 Heremai Street, Henderson, Auckland, NZ
 (210) O 195778
-
- (111) **265963**
 (220) 12.09.2003
 (320) 12.09.2003
 (442) 16.06.2004
 (151) 29.09.2004
 (730) **Eurotel Praha, spol. s r.o.**, Vyskočilova 1442/1b, Praha 4, 14021, CZ
 (210) O 195813
-
- (111) **265964**
 (220) 15.09.2003
 (320) 15.09.2003
 (442) 16.06.2004
 (151) 29.09.2004
 (730) **UNILEVER N.V.**, Weena 455, 3013 AL Rotterdam, NL
 (210) O 195881
-
- (111) **265965**
 (220) 15.09.2003
 (320) 15.09.2003
 (442) 16.06.2004
 (151) 29.09.2004
 (730) **Mladá fronta a.s.**, Mezi Vodami 1952/9, Praha 4 - Modřany, 14300, CZ
 (210) O 195926
-
- (111) **265966**
 (220) 18.09.2003
 (320) 18.09.2003
 (442) 16.06.2004
 (151) 29.09.2004
 (730) **ADLO - bezpečností dveře s.r.o.**, Nerudova 1066, Hranice, 75301, CZ
 (210) O 196040
-
- (111) **265967**
 (220) 18.09.2003
 (320) 18.09.2003
 (442) 16.06.2004
 (151) 29.09.2004
 (730) **NetKit s.r.o.**, Na Rozcestí 6, Praha 9, 19000, CZ

(210) O 196044

(111) **265968**

(220) 18.09.2003

(320) 18.09.2003

(442) 16.06.2004

(151) 29.09.2004

(730) **NetKit s.r.o.**, Na Rozcestí 6, Praha 9, 19000, CZ

(210) O 196045

(111) **265969**

(220) 18.09.2003

(320) 18.09.2003

(442) 16.06.2004

(151) 29.09.2004

(730) **Alena Sládková ARTAS AGENCY**, Včelařská 479/10, Praha - Ďáblice, 18200, CZ

(210) O 196063

(111) **265970**

(220) 19.09.2003

(320) 19.09.2003

(442) 16.06.2004

(151) 29.09.2004

(730) **E.R. Squibb&Sons, L.L.C. a Delaware Limited Liability Company**, Lawrenceville-Princeton Road, Princeton, NJ, US

(210) O 196068

(111) **265971**

(220) 19.09.2003

(320) 19.09.2003

(442) 16.06.2004

(151) 29.09.2004

(730) **E.R. Squibb&Sons, L.L.C. a Delaware Limited Liability Company**, Lawrenceville-Princeton Road, Princeton, NJ, US

(210) O 196070

(111) **265972**

(220) 19.09.2003

(320) 14.04.2003

(442) 16.06.2004

(151) 29.09.2004

(730) **Avail Medical Products, Inc.**, 1660 Chase Texas Tower, 201 Main Street, Fort Worth, TX, US

(210) O 196088

(111) **265973**

(220) 19.09.2003

(320) 19.09.2003

(442) 16.06.2004

(151) 29.09.2004

(730) **Hachette Filipacchi 2000, spol. s r.o.**, Na Zátorce 3, Praha 6, 16000, CZ

(210) O 196091

(111) **265974**

(220) 22.09.2003

(320) 22.09.2003

(442) 16.06.2004

(151) 29.09.2004

(730) **Allianz pojišťovna, a.s.**, Římská 103/12, Praha 2, 12000, CZ

(210) O 196145

(111) **265975**

(220) 23.09.2003

(320) 23.09.2003

(442) 16.06.2004

(151) 29.09.2004

(730) **HÖRMANN ČESKÁ REPUBLIKA s.r.o.**, Dobronická 1257, Praha 4, 14825, CZ

(210) O 196186

(111) **265976**

(220) 25.09.2003

(320) 25.09.2003

(442) 16.06.2004

(151) 29.09.2004

(730) **CYKLOMAX, spol. s r.o.**, Bělohorská 198/659, Praha 6 - Malý Břevnov, 16900, CZ

(210) O 196288

(111) **265977**

(220) 25.09.2003

(320) 25.09.2003

(442) 16.06.2004

(151) 29.09.2004

(730) **CYKLOMAX, spol. s r.o.**, Bělohorská 198/659, Praha 6 - Malý Břevnov, 16900, CZ

(210) O 196289

(111) **265978**

(220) 25.09.2003

(320) 25.09.2003

(442) 16.06.2004

(151) 29.09.2004

(730) **VSM Production s.r.o.**, Zábrdovická 801/11, Brno, 61500, CZ

(210) O 196291

(111) **265979**

(220) 25.09.2003

(320) 25.09.2003

(442) 16.06.2004

(151) 29.09.2004

(730) **VSM Production s.r.o.**, Zábrdovická 801/11, Brno, 61500, CZ

(210) O 196292

(111) **265980**

(220) 25.09.2003

(320) 25.09.2003

(442) 16.06.2004

(151) 29.09.2004

(730) **Ing. Kremlová Jana**, Ruská 255, Čelechovice na Hané, 79816, CZ

(210) O 196298

(111) **265981**

(220) 25.09.2003

(320) 25.09.2003

(442) 16.06.2004

(151) 29.09.2004

(730) **Ing. Kremlová Jana**, Ruská 255, Čelechovice na Hané, 79816, CZ

(210) O 196299

(111) **265982**

(220) 25.09.2003

(320) 25.09.2003

(442) 16.06.2004

(151) 29.09.2004

(730) **Ing. Kremlová Jana**, Ruská 255, Čelechovice na Hané, 79816, CZ

(210) O 196300

(111) **265983**

(220) 25.09.2003

(320) 25.09.2003

(442) 16.06.2004

(151) 29.09.2004

(730) **Ing. Kremlová Jana**, Ruská 255, Čelechovice na Hané, 79816, CZ

(210) O 196301

-
- (111) **265984**
 (220) 25.09.2003
 (320) 25.09.2003
 (442) 16.06.2004
 (151) 29.09.2004
 (730) **Trejtnar Michael**, Okřínecká 793, Praha 9, 19000, CZ
 (210) O 196308
-
- (111) **265985**
 (220) 26.09.2003
 (320) 26.09.2003
 (442) 16.06.2004
 (151) 29.09.2004
 (730) **MIPL, spol. s r.o.**, Šumická 2325, Uherský Brod, 68801, CZ
 (210) O 196316
-
- (111) **265986**
 (220) 26.09.2003
 (320) 26.09.2003
 (442) 16.06.2004
 (151) 29.09.2004
 (730) **RAWET s.r.o.**, Čapkova 22, Blansko, 67801, CZ
 (210) O 196322
-
- (111) **265987**
 (220) 26.09.2003
 (320) 26.09.2003
 (442) 16.06.2004
 (151) 29.09.2004
 (730) **Lindovský Kamil**, Hlavní 54, Opava, 74706, CZ
 (210) O 196324
-
- (111) **265988**
 (220) 30.09.2003
 (320) 30.09.2003
 (442) 16.06.2004
 (151) 29.09.2004
 (730) **MACDINO TRAVEL s.r.o.**, Vocelova 477/9, Praha 2, 12000, CZ
 (210) O 196411
-
- (111) **265989**
 (220) 30.09.2003
 (320) 30.09.2003
 (442) 16.06.2004
 (151) 29.09.2004
 (730) **Russell Corporation**, 3330 Cumberland Blvd., Suite 800, Atlanta, GA, US
 (210) O 196413
-
- (111) **265990**
 (220) 30.09.2003
 (320) 30.09.2003
 (442) 16.06.2004
 (151) 29.09.2004
 (730) **Home Credit Finance a.s.**, Kounicova 284, Brno - město, 60200, CZ
 (210) O 196414
-
- (111) **265991**
 (220) 30.09.2003
 (320) 30.09.2003
 (442) 16.06.2004
 (151) 29.09.2004
 (730) **Odbytové družstvo producentov ovocia SK FRUIT**, Ostratice 144, Ostratice, SK
 (210) O 196418
-
- (111) **265992**
 (220) 01.10.2003
 (320) 01.10.2003
 (442) 16.06.2004
 (151) 29.09.2004
-
- (460) **XYMAX s.r.o.**, Slezská 420, Hradec nad Moravicí, 74741, CZ
 (210) O 196424
-
- (111) **265993**
 (220) 01.10.2003
 (320) 01.10.2003
 (442) 16.06.2004
 (151) 29.09.2004
 (730) **CATU Praha s.r.o.**, Milady Horákové 106, Praha 6, 16000, CZ
 (210) O 196428
-
- (111) **265994**
 (220) 01.10.2003
 (320) 01.10.2003
 (442) 16.06.2004
 (151) 29.09.2004
 (730) **Tulpa Martin**, Sartoriova 56/18, Praha 6, 16900, CZ
 (210) O 196430
-
- (111) **265995**
 (220) 01.10.2003
 (320) 01.10.2003
 (442) 16.06.2004
 (151) 29.09.2004
 (730) **Tulpa Martin**, Sartoriova 56/18, Praha 6, 16900, CZ
 (210) O 196431
-
- (111) **265996**
 (220) 01.10.2003
 (320) 01.10.2003
 (442) 16.06.2004
 (151) 29.09.2004
 (730) **Čermáková Alena**, Na cibulce 665, Beroun, 26601, CZ
 (210) O 196432
-
- (111) **265997**
 (220) 01.10.2003
 (320) 01.10.2003
 (442) 16.06.2004
 (151) 29.09.2004
 (730) **UNILEVER N.V.**, Weena 455, 3013 AL Rotterdam, NL
 (210) O 196433
-
- (111) **265998**
 (220) 01.10.2003
 (320) 01.10.2003
 (442) 16.06.2004
 (151) 29.09.2004
 (730) **AXIMA spol. s r.o.**, Palackého třída 16, Brno, 61200, CZ
 (210) O 196451
-
- (111) **265999**
 (220) 02.10.2003
 (320) 02.10.2003
 (442) 16.06.2004
 (151) 29.09.2004
 (730) **Fashion Point Praha, spol s r.o.**, Mánesova 66/1616, Praha 2, 12000, CZ
 (210) O 196459
-
- (111) **266000**
 (220) 02.10.2003
 (320) 02.10.2003
 (442) 16.06.2004
 (151) 29.09.2004
 (730) **RALL, s.r.o.**, Břenková 7, Ostrava - Zábřeh, 70400, CZ
 (210) O 196469
-
- (111) **266001**
 (220) 02.10.2003

- (320) 02.10.2003
(442) 16.06.2004
(151) 29.09.2004
(730) **AUTOELEKTRIK spol. s r.o.**, Vrchovina 130, Nová Paka, 50901, CZ
(210) O 196470
-
- (111) **266002**
(220) 02.10.2003
(320) 02.10.2003
(442) 16.06.2004
(151) 29.09.2004
(730) **RALL, s.r.o.**, Břenková 7, Ostrava - Zábřeh, 70400, CZ
(210) O 196471
-
- (111) **266003**
(220) 02.10.2003
(320) 02.10.2003
(442) 16.06.2004
(151) 29.09.2004
(730) **RASTAR PRAHA spol. s r.o.**, Nerudova 89, Stochov, 27303, CZ
(210) O 196473
-
- (111) **266004**
(220) 02.10.2003
(320) 02.10.2003
(442) 16.06.2004
(151) 29.09.2004
(730) **RESTAR spol. s r.o.**, Vratislavova 23, Praha 2, 12000, CZ
(210) O 196474
-
- (111) **266005**
(220) 02.10.2003
(320) 02.10.2003
(442) 16.06.2004
(151) 29.09.2004
(730) **DRAKAS s.r.o.**, Bezručova 81/17 A, Brno, 60200, CZ
(210) O 196475
-
- (111) **266006**
(220) 02.10.2003
(320) 02.10.2003
(442) 16.06.2004
(151) 29.09.2004
(730) **Láník Martin**, Jablonecká 419, Praha 9, 19000, CZ
(210) O 196478
-
- (111) **266007**
(220) 02.10.2003
(320) 02.10.2003
(442) 16.06.2004
(151) 29.09.2004
(730) **Hybernia Praha, spol. s r.o.**, Hybernská 1033/7, Praha 1, 11000, CZ
(210) O 196502
-
- (111) **266008**
(220) 02.10.2003
(320) 02.10.2003
(442) 16.06.2004
(151) 29.09.2004
(730) **Hybernia Praha, spol. s r.o.**, Hybernská 1033/7, Praha 1, 11000, CZ
(210) O 196503
-
- (111) **266009**
(220) 03.10.2003
(320) 03.10.2003
(442) 16.06.2004
(151) 29.09.2004
(730) **Seznam.cz, a.s.**, Naskové 1, Praha 5, 15000, CZ
- (210) O 196508
-
- (111) **266010**
(220) 03.10.2003
(320) 03.10.2003
(442) 16.06.2004
(151) 29.09.2004
(730) **Viceníková Jana**, Sušilova 49, Přerov I - Město, 75002, CZ
(210) O 196512
-
- (111) **266011**
(220) 06.10.2003
(320) 06.10.2003
(442) 16.06.2004
(151) 29.09.2004
(730) **DAYTONA OVERSEAS HOLDINGS LIMITED**, Suite 13, First Floor, Oliaji Trade Centre, Francis Rachel Street, Victoria, Mahe, SC
(210) O 196566
-
- (111) **266012**
(220) 06.10.2003
(320) 06.10.2003
(442) 16.06.2004
(151) 29.09.2004
(730) **I.V.L. s.r.o.**, Sokolská č. 870, Petřvald, 73541, CZ
(210) O 196570
-
- (111) **266013**
(220) 06.10.2003
(320) 06.10.2003
(442) 16.06.2004
(151) 29.09.2004
(730) **Balírna T. Pňovice s.r.o.**, Pňovice 32, Pňovice, 78312, CZ
(210) O 196572
-
- (111) **266014**
(220) 06.10.2003
(320) 06.10.2003
(442) 16.06.2004
(151) 29.09.2004
(730) **SIAD Czech spol. s r.o.**, Braňany č.p. 193, Braňany u Mostu, 43522, CZ
(210) O 196595
-
- (111) **266015**
(220) 06.10.2003
(320) 06.10.2003
(442) 16.06.2004
(151) 29.09.2004
(730) **SCANSOLAR spol. s r.o.**, tř. 5 května 63, Praha 4, 14000, CZ
(210) O 196601
-
- (111) **266016**
(220) 06.10.2003
(320) 06.10.2003
(442) 16.06.2004
(151) 29.09.2004
(730) **SCANSOLAR spol. s r.o.**, tř. 5 května 63, Praha 4, 14000, CZ
(210) O 196602
-
- (111) **266017**
(220) 07.10.2003
(320) 19.06.2003
(442) 16.06.2004
(151) 29.09.2004
(730) **HARMAN INTERNATIONAL INDUSTRIES, INCORPORATED**, 8500 Balboa Boulevard, Northridge, CA, US

- (210) O 196610
-
- (111) **266018**
 (220) 07.10.2003
 (320) 07.10.2003
 (442) 16.06.2004
 (151) 29.09.2004
 (730) **SILENT spol. s r.o.**, Maňáková 752, Praha 9 - Černý most II, 19800, CZ
 (210) O 196611
-
- (111) **266019**
 (220) 07.10.2003
 (320) 07.10.2003
 (442) 16.06.2004
 (151) 29.09.2004
 (730) **DALEWORTH INVESTMENTS LIMITED**, Oľiaji Trade Centre, Francis Rachel Street, Victoria, Mahé, SC
 (210) O 196614
-
- (111) **266020**
 (220) 07.10.2003
 (320) 07.10.2003
 (442) 16.06.2004
 (151) 29.09.2004
 (730) **STAVOPROJEKTA stavební firma, a.s.**, Kounicova 67, Brno, 60200, CZ
 (210) O 196615
-
- (111) **266021**
 (220) 07.10.2003
 (320) 07.10.2003
 (442) 16.06.2004
 (151) 29.09.2004
 (730) **STAVOPROJEKTA stavební firma, a.s.**, Kounicova 67, Brno, 60200, CZ
 (210) O 196616
-
- (111) **266022**
 (220) 07.10.2003
 (320) 07.10.2003
 (442) 16.06.2004
 (151) 29.09.2004
 (730) **AGROTRADE a.s.**, Lopatecká 13/233, Praha 4, 14700, CZ
 (210) O 196620
-
- (111) **266023**
 (220) 07.10.2003
 (320) 07.10.2003
 (442) 16.06.2004
 (151) 29.09.2004
 (730) **AGROTRADE a.s.**, Lopatecká 13/233, Praha 4, 14700, CZ
 (210) O 196621
-
- (111) **266024**
 (220) 07.10.2003
 (320) 07.10.2003
 (442) 16.06.2004
 (151) 29.09.2004
 (730) **Fiala Aleš**, Výhon 127, Velké Hoštice, 74731, CZ
 (210) O 196635
-
- (111) **266025**
 (220) 08.10.2003
 (320) 08.10.2003
 (442) 16.06.2004
 (151) 29.09.2004
 (730) **RECKITT & COLMAN (OVERSEAS) LIMITED**, DANSOM LANE, HULL, GB
 (210) O 196655
-
- (111) **266026**
 (220) 08.10.2003
 (320) 08.10.2003
 (442) 16.06.2004
 (151) 29.09.2004
 (730) **LOGOLOGIC, spol. s r.o.**, Jinonická 80, Praha 5, 15800, CZ
 (210) O 196656
-
- (111) **266027**
 (220) 08.10.2003
 (320) 08.10.2003
 (442) 16.06.2004
 (151) 29.09.2004
 (730) **Piková Irena**, Plamínkové 1593/2, Praha, 14000, CZ
 (210) O 196657
-
- (111) **266028**
 (220) 08.10.2003
 (320) 08.10.2003
 (442) 16.06.2004
 (151) 29.09.2004
 (730) **Mr. Narong Deeritdecha**, 122-124 Sawang Lane, Mahanakorn Rd., Bangkok, TH
 (210) O 196658
-
- (111) **266029**
 (220) 08.10.2003
 (320) 08.10.2003
 (442) 16.06.2004
 (151) 29.09.2004
 (730) **Kubánek Miloš, PhDr.**, Kaplická 854, Praha 4, 14000, CZ
 (210) O 196666
-
- (111) **266030**
 (220) 09.10.2003
 (320) 09.10.2003
 (442) 16.06.2004
 (151) 29.09.2004
 (730) **HYBLER s.r.o.**, Bavlnářská 137, Semily, 51317, CZ
 (210) O 196681
-
- (111) **266031**
 (220) 09.10.2003
 (320) 09.10.2003
 (442) 16.06.2004
 (151) 29.09.2004
 (730) **HYBLER s.r.o.**, Bavlnářská 137, Semily, 51317, CZ
 (210) O 196682
-
- (111) **266032**
 (220) 09.10.2003
 (320) 30.07.2003
 (442) 16.06.2004
 (151) 29.09.2004
 (730) **E.R. Squibb & Sons, L.L.C., Delaware Limited Liability Company**, Lawrenceville-Princeton Road, Princeton, NJ, US
 (210) O 196686
-
- (111) **266033**
 (220) 09.10.2003
 (320) 09.10.2003
 (442) 16.06.2004
 (151) 29.09.2004
 (730) **Pavel Růžek - TAURUS**, Češkova 1124, Pardubice, 53002, CZ
 (210) O 196688
-
- (111) **266034**
 (220) 09.10.2003
 (320) 09.10.2003

(442) 16.06.2004
(151) 29.09.2004
(730) **Řepová Alena PhDr.**, Duhová 3, Brno, 62100, CZ
(210) O 196690

(111) **266035**
(220) 09.10.2003
(320) 09.10.2003
(442) 16.06.2004
(151) 29.09.2004
(730) **AURA Medical s.r.o.**, K Verneráku 4, Praha 4, 14800, CZ
(210) O 196726

(111) **266036**
(220) 13.10.2003
(320) 13.10.2003
(442) 16.06.2004
(151) 29.09.2004
(730) **ČOKOLÁDOVNY FIKAR s.r.o.**, Nám. 1. května 1306, Kuřim, 66434, CZ
(210) O 196806

(111) **266037**
(220) 13.10.2003
(320) 13.10.2003
(442) 16.06.2004
(151) 29.09.2004
(730) **Gruna s.r.o.**, Přechkovice 76, Bojkovice, 68771, CZ
(210) O 196807

(111) **266038**
(220) 13.10.2003
(320) 13.10.2003
(442) 16.06.2004
(151) 29.09.2004
(730) **CORK JANOSA, s.r.o.**, Zálešná V/1305, Zlín, 76001, CZ
(210) O 196813

(111) **266039**
(220) 14.10.2003
(320) 14.10.2003
(442) 16.06.2004
(151) 29.09.2004
(730) **Krejčí Petr**, K Háječku 221, Písek, 39701, CZ
(210) O 196847

(111) **266040**
(220) 14.10.2003
(320) 14.10.2003
(442) 16.06.2004
(151) 29.09.2004
(730) **Krejčí Petr**, K Háječku 221, Písek, 39701, CZ
(210) O 196849

(111) **266041**
(220) 14.10.2003
(320) 14.10.2003
(442) 16.06.2004
(151) 29.09.2004
(730) **JIHOTVAR výrobní družstvo Veselí nad Lužnicí, A.** Jiráskova 171/I, Veselí nad Lužnicí, 39181, CZ
(210) O 196850

(111) **266042**
(220) 15.10.2003
(320) 15.10.2003
(442) 16.06.2004
(151) 29.09.2004
(730) **Spurný Mirko Ing.**, Příkazy čp. 234, Příkazy, 78333, CZ
(210) O 196877

(111) **266043**
(220) 15.10.2003
(320) 15.10.2003
(442) 16.06.2004
(151) 29.09.2004
(730) **Press Media Net s.r.o.**, Zarámí 4422, Zlín, 76001, CZ
(210) O 196878

(111) **266044**
(220) 15.10.2003
(320) 15.10.2003
(442) 16.06.2004
(151) 29.09.2004
(730) **OPLTHERM, s.r.o.**, Heršpická 13, Brno, 65692, CZ
(210) O 196880

(111) **266045**
(220) 15.10.2003
(320) 15.10.2003
(442) 16.06.2004
(151) 29.09.2004
(730) **Loučková Pavlína**, Černozemní 43, Brno, 62700, CZ
(210) O 196881

(111) **266046**
(220) 15.10.2003
(320) 15.10.2003
(442) 16.06.2004
(151) 29.09.2004
(730) **Vlček spol. s r.o.**, Kotíkovská 84/74, Plzeň, 32333, CZ
(210) O 196883

(111) **266047**
(220) 15.10.2003
(320) 15.10.2003
(442) 16.06.2004
(151) 29.09.2004
(730) **Penny Market s.r.o.**, Jirny 353, Praha - východ, 25090, CZ
(210) O 196884

(111) **266048**
(220) 16.10.2003
(320) 16.10.2003
(442) 16.06.2004
(151) 29.09.2004
(730) **Josef Hanák**, Snovídky 126, Nesovice, 68333, CZ
(210) O 196926

(111) **266049**
(220) 16.10.2003
(320) 16.10.2003
(442) 16.06.2004
(151) 29.09.2004
(730) **Carte a.s.**, Královská 16, Praha 1, 11000, CZ
(210) O 196950

(111) **266050**
(220) 16.10.2003
(320) 16.10.2003
(442) 16.06.2004
(151) 29.09.2004
(730) **VEIDEC s.r.o.**, Hradecká 537, Pardubice, 53009, CZ
(210) O 196954

(111) **266051**
(220) 17.10.2003
(320) 17.10.2003
(442) 16.06.2004
(151) 29.09.2004
(730) **STAROBRNO, a.s.**, Hlinky 160/12, Brno, 66147, CZ
(210) O 196982

-
- (111) **266052**
 (220) 17.10.2003
 (320) 17.10.2003
 (442) 16.06.2004
 (151) 29.09.2004
 (730) **STAROBRNO, a.s.**, Hlinky 160/12, Brno, 66147, CZ
 (210) O 196987
-
- (111) **266053**
 (220) 17.10.2003
 (320) 17.10.2003
 (442) 16.06.2004
 (151) 29.09.2004
 (730) **Mladá fronta a.s.**, Mezi Vodami 1952/9, Praha 4 - Modřany, 14300, CZ
 (210) O 196990
-
- (111) **266054**
 (220) 17.10.2003
 (320) 17.10.2003
 (442) 16.06.2004
 (151) 29.09.2004
 (730) **Kaiser servis, spol. s r.o.**, Bezručova 608/36, Blansko, 67801, CZ
 (210) O 196992
-
- (111) **266055**
 (220) 17.10.2003
 (320) 17.10.2003
 (442) 16.06.2004
 (151) 29.09.2004
 (730) **LEROS, s.r.o.**, U Národní galerie 470, Praha 5 - Zbraslav, 15000, CZ
 (210) O 196999
-
- (111) **266056**
 (220) 17.10.2003
 (320) 17.10.2003
 (442) 16.06.2004
 (151) 29.09.2004
 (730) **LEROS, s.r.o.**, U Národní galerie 470, Praha 5 - Zbraslav, 15000, CZ
 (210) O 197000
-
- (111) **266057**
 (220) 20.10.2003
 (320) 20.10.2003
 (442) 16.06.2004
 (151) 29.09.2004
 (730) **Sušárna mléka CZ a.s.**, Bláhova 308, Pardubice - Ostřešany, 53002, CZ
 (210) O 197021
-
- (111) **266058**
 (220) 20.10.2003
 (320) 20.10.2003
 (442) 16.06.2004
 (151) 29.09.2004
 (730) **Sušárna mléka CZ a.s.**, Bláhova 308, Pardubice - Ostřešany, 53002, CZ
 (210) O 197022
-
- (111) **266059**
 (220) 20.10.2003
 (320) 20.10.2003
 (442) 16.06.2004
 (151) 29.09.2004
 (730) **APIA CZ, s.r.o.**, Zámečnická 1, Brno, 60200, CZ
 (210) O 197032
-
- (111) **266060**
 (220) 20.10.2003
 (320) 20.10.2003
-
- (442) 16.06.2004
 (151) 29.09.2004
 (730) **APIA CZ, s.r.o.**, Zámečnická 1, Brno, 60200, CZ
 (210) O 197033
-
- (111) **266061**
 (220) 20.10.2003
 (320) 20.10.2003
 (442) 16.06.2004
 (151) 29.09.2004
 (730) **THE WELLCOME FOUNDATION LIMITED**, Glaxo Wellcome House, Berkeley Avenue, Greenford, Middlesex, GB
 (210) O 197057
-
- (111) **266062**
 (220) 20.10.2003
 (320) 20.10.2003
 (442) 16.06.2004
 (151) 29.09.2004
 (730) **DanCzek Teplice a.s.**, Tolstého 451, Teplice, 41503, CZ
 (210) O 197075
-
- (111) **266063**
 (220) 20.10.2003
 (320) 20.10.2003
 (442) 16.06.2004
 (151) 29.09.2004
 (730) **DanCzek Teplice a.s.**, Tolstého 451, Teplice, 41503, CZ
 (210) O 197076
-
- (111) **266064**
 (220) 20.10.2003
 (320) 20.10.2003
 (442) 16.06.2004
 (151) 29.09.2004
 (730) **DanCzek Teplice a.s.**, Tolstého 451, Teplice, 41503, CZ
 (210) O 197077
-
- (111) **266065**
 (220) 21.10.2003
 (320) 21.10.2003
 (442) 16.06.2004
 (151) 29.09.2004
 (730) **Radim Gášek - Podešva Jan - GAŠPO**, Vsetínská 95, Karolinka, 75605, CZ
 (210) O 197121
-
- (111) **266066**
 (220) 22.10.2003
 (320) 22.10.2003
 (442) 16.06.2004
 (151) 29.09.2004
 (730) **GERONIA CZECH REPUBLIC s.r.o.**, Národní třída 138/10, Praha 1, 11000, CZ
 (210) O 197133
-
- (111) **266067**
 (220) 22.10.2003
 (320) 22.10.2003
 (442) 16.06.2004
 (151) 29.09.2004
 (730) **ICKM PODBABA, s.r.o.**, Věžeňská 5, Praha 1, 11000, CZ
 (210) O 197143
-
- (111) **266068**
 (220) 22.10.2003
 (320) 22.10.2003
 (442) 16.06.2004
 (151) 29.09.2004
 (730) **ICKM PODVINNÝ MLÝN, s.r.o.**, Věžeňská 5, Praha 1, 11000, CZ

-
- (210) O 197144
-
- (111) **266069**
 (220) 22.10.2003
 (320) 22.10.2003
 (442) 14.04.2004
 (151) 29.09.2004
 (730) **BMTO GROUP s.r.o.**, Ampérova 444, Liberec 8, 46008, CZ
 (210) O 197213
-
- (111) **266070**
 (220) 22.10.2003
 (320) 22.10.2003
 (442) 16.06.2004
 (151) 29.09.2004
 (730) **TISCALI TELEKOMUNIKACE ČESKÁ REPUBLIKA s.r.o.**, Dělnická 213/12, Praha 7, 17004, CZ
 (210) O 197217
-
- (111) **266071**
 (220) 23.10.2003
 (320) 23.10.2003
 (442) 16.06.2004
 (151) 29.09.2004
 (730) **AGNESA, s.r.o.**, Šeránkova 1521/43, Brno - Žabovřesky, 61600, CZ
 (210) O 197231
-
- (111) **266072**
 (220) 24.10.2003
 (320) 24.10.2003
 (442) 16.06.2004
 (151) 29.09.2004
 (730) **PROVITAL milk a.s.**, Rohozno čp. 11, Janovice nad Úhlavou, 34021, CZ
 (210) O 197287
-
- (111) **266073**
 (220) 24.10.2003
 (320) 24.10.2003
 (442) 16.06.2004
 (151) 29.09.2004
 (730) **PROVITAL milk a.s.**, Rohozno čp. 11, Janovice nad Úhlavou, 34021, CZ
 (210) O 197288
-
- (111) **266074**
 (220) 24.10.2003
 (320) 24.10.2003
 (442) 16.06.2004
 (151) 29.09.2004
 (730) **PROVITAL milk, a.s.**, Rohozno čp. 11, Janovice nad Úhlavou, 34021, CZ
 (210) O 197291
-
- (111) **266075**
 (220) 24.10.2003
 (320) 24.10.2003
 (442) 16.06.2004
 (151) 29.09.2004
 (730) **BOCHEMIE s.r.o.**, Lidická 326, Bohumín, 73595, CZ
 (210) O 197302
-
- (111) **266076**
 (220) 24.10.2003
 (320) 24.10.2003
 (442) 16.06.2004
 (151) 29.09.2004
 (730) **MOOSE ENTERPRISE PTY LTD**, 7-13 Ardena Court, East Bentleigh, AU
 (210) O 197303
-
- (111) **266077**
 (220) 24.10.2003
 (320) 24.10.2003
 (442) 16.06.2004
 (151) 29.09.2004
 (730) **Sýkora Jiří**, V zahrádkách 516, Pardubice, 53003, CZ
 (210) O 197308
-
- (111) **266078**
 (220) 24.10.2003
 (320) 24.10.2003
 (442) 16.06.2004
 (151) 29.09.2004
 (730) **LEGIA, spol. s r.o.**, Poříčí 273/5, Brno, 63900, CZ
 (210) O 197326
-
- (111) **266079**
 (220) 27.10.2003
 (320) 27.10.2003
 (442) 16.06.2004
 (151) 29.09.2004
 (730) **DEXION, s.r.o.**, Lehárova 1066/14, Praha 4, 14300, CZ
 (210) O 197366
-
- (111) **266080**
 (220) 27.10.2003
 (320) 27.10.2003
 (442) 16.06.2004
 (151) 29.09.2004
 (730) **Vinicole valtická vinařská s. r. o.**, Vinařská 771, Valtice, 69101, CZ
 (210) O 197378
-
- (111) **266081**
 (220) 29.10.2003
 (320) 29.10.2003
 (442) 16.06.2004
 (151) 29.09.2004
 (730) **Friesland Hungária Rt.**, Köntösgátsor 5-7, Debrecen, HU
 (210) O 197420
-
- (111) **266082**
 (220) 29.10.2003
 (320) 29.10.2003
 (442) 16.06.2004
 (151) 29.09.2004
 (730) **Norma Lebensmittelfilialbetrieb GmbH & Co. KG**, Heisterstr. 4, D-90441 Nürnberg, DE
 (210) O 197437
-
- (111) **266083**
 (220) 31.10.2003
 (320) 31.10.2003
 (442) 16.06.2004
 (151) 29.09.2004
 (730) **Ing. František Švébiš**, Ostravice 298, Ostravice, 73914, CZ
 (210) O 197516
-
- (111) **266084**
 (220) 31.10.2003
 (320) 31.10.2003
 (442) 16.06.2004
 (151) 29.09.2004
 (730) **Ing. František Švébiš**, Ostravice 298, Ostravice, 73914, CZ
 (210) O 197517
-
- (111) **266085**
 (220) 31.10.2003
 (320) 31.10.2003
 (442) 16.06.2004
 (151) 29.09.2004

- (730) **FOKUS - H, s.r.o.**, Zborovská 856/49, Třebíč, 67401, CZ
(210) O 197519
-
- (111) **266086**
(220) 31.10.2003
(320) 31.10.2003
(442) 16.06.2004
(151) 29.09.2004
(730) **ZON výroba nealkoholických nápojů a sirupů spol. s r.o.**, V. Nezvala 34, Třebíč, 67412, CZ
(210) O 197523
-
- (111) **266087**
(220) 31.10.2003
(320) 31.10.2003
(442) 16.06.2004
(151) 29.09.2004
(730) **HOKA FRUIT, s.r.o.**, Dubská 2873, Teplice, 41501, CZ
(210) O 197527
-
- (111) **266088**
(220) 31.10.2003
(320) 31.10.2003
(442) 16.06.2004
(151) 29.09.2004
(730) **Valentino Rossi**, Down Street 23, flat 4, London, GB
(210) O 197540
-
- (111) **266089**
(220) 31.10.2003
(320) 31.10.2003
(442) 16.06.2004
(151) 29.09.2004
(730) **VYDAVATELSTVÍ FORTE, s. r. o.**, Velká hradební 33, Ústí nad Labem, 40011, CZ
(210) O 197555
-
- (111) **266090**
(220) 03.11.2003
(320) 03.11.2003
(442) 16.06.2004
(151) 29.09.2004
(730) **SoPHIS a.s.**, Na Zahradách 1c/170, Břeclav, 69002, CZ
(210) O 197583
-
- (111) **266091**
(220) 04.11.2003
(320) 04.11.2003
(442) 16.06.2004
(151) 29.09.2004
(730) **Plastform Brno, s.r.o.**, Cejl 76, Brno, 60200, CZ
(210) O 197608
-
- (111) **266092**
(220) 04.11.2003
(320) 04.11.2003
(442) 16.06.2004
(151) 29.09.2004
(730) **Orgonik Robert**, Ondrouškova 3, Brno, 63500, CZ
(210) O 197612
-
- (111) **266093**
(220) 04.11.2003
(320) 04.11.2003
(442) 16.06.2004
(151) 29.09.2004
(730) **M.S.TRADE-CZ s.r.o.**, Hybešova 33, č.p. 440, Blansko, 67801, CZ
(210) O 197622
-
- (111) **266094**
(220) 04.11.2003
- (320) 04.11.2003
(442) 16.06.2004
(151) 29.09.2004
(730) **Mladá fronta a. s.**, Mezi Vodami 1952/9, Praha 4 - Modřany, 14300, CZ
(210) O 197623
-
- (111) **266095**
(220) 04.11.2003
(320) 04.11.2003
(442) 16.06.2004
(151) 29.09.2004
(730) **Cooley Group Holdings, Inc.**, 50 Esten Avenue, Pawtucket, RI, US
(210) O 197627
-
- (111) **266096**
(220) 04.11.2003
(320) 19.06.2003
(442) 16.06.2004
(151) 29.09.2004
(730) **SUN MICROSYSTEMS, INC.**, 4150 Network Circle, Santa Clara, CA, US
(210) O 197628
-
- (111) **266097**
(220) 04.11.2003
(320) 04.11.2003
(442) 16.06.2004
(151) 29.09.2004
(730) **SUN MICROSYSTEMS, INC.**, 4150 Network Circle, Santa Clara, CA, US
(210) O 197629
-
- (111) **266098**
(220) 04.11.2003
(320) 04.11.2003
(442) 16.06.2004
(151) 29.09.2004
(730) **ChevronTexaco Global Energy Inc.**, 6001 Bollinger Canyon Road, San Ramon, CA, US
(210) O 197630
-
- (111) **266099**
(220) 04.11.2003
(320) 04.11.2003
(442) 16.06.2004
(151) 29.09.2004
(730) **Čermák František**, Krásova 19, Praha 3, 13000, CZ
(210) O 197632
-
- (111) **266100**
(220) 05.11.2003
(320) 05.11.2003
(442) 16.06.2004
(151) 29.09.2004
(730) **SYKORA, spol. s r.o.**, Razov 1204, Vizovice, 76312, CZ
(210) O 197671
-
- (111) **266101**
(220) 05.11.2003
(320) 05.11.2003
(442) 16.06.2004
(151) 29.09.2004
(730) **SMOZA spol. s r.o.**, Galašova 851, Hranice na Moravě, 75103, CZ
(210) O 197690
-
- (111) **266102**
(220) 06.11.2003
(320) 06.11.2003
(442) 16.06.2004
(151) 29.09.2004

- (730) **DRANA s.r.o.**, Prokopa Velikého 791, Náchod, 54701, CZ
(210) O 197705
-
- (111) **266103**
(220) 06.11.2003
(320) 06.11.2003
(442) 16.06.2004
(151) 29.09.2004
(730) **ABB s.r.o.**, Sokolovská 84-86, Praha 8, 18600, CZ
(210) O 197706
-
- (111) **266104**
(220) 07.11.2003
(320) 07.11.2003
(442) 16.06.2004
(151) 29.09.2004
(730) **BARCON s.r.o.**, Smiřických 2, Škvorec, 25083, CZ
(210) O 197793
-
- (111) **266105**
(220) 07.11.2003
(320) 07.11.2003
(442) 16.06.2004
(151) 29.09.2004
(730) **R & R EG INVEST s.r.o.**, Za mlýnem 1565/31, Praha 4 - Braník, 14700, CZ
(210) O 197798
-
- (111) **266106**
(220) 09.11.2003
(320) 09.11.2003
(442) 16.06.2004
(151) 29.09.2004
(730) **SL INVEST s.r.o.**, Matzenauerova 2224/6, Brno, 61600, CZ
(210) O 197821
-
- (111) **266107**
(220) 10.11.2003
(320) 10.11.2003
(442) 16.06.2004
(151) 29.09.2004
(730) **CK CONTI, s.r.o.**, Žernosecká 1597, Praha 8, 18200, CZ
(210) O 197823
-
- (111) **266108**
(220) 10.11.2003
(320) 10.11.2003
(442) 16.06.2004
(151) 29.09.2004
(730) **UNIPRESS, s. s r.o.**, Svobodova 1961/1, Praha 2, 12800, CZ
(210) O 197840
-
- (111) **266109**
(220) 10.11.2003
(320) 10.11.2003
(442) 16.06.2004
(151) 29.09.2004
(730) **Dětská opera Praha**, Týnská 7, Praha 1, 11000, CZ
(210) O 197846
-
- (111) **266110**
(220) 10.11.2003
(320) 10.11.2003
(442) 16.06.2004
(151) 29.09.2004
(730) **VitaHarmony, s.r.o.**, Vyhlička 39, Brno, 63800, CZ
(210) O 197847
-
- (111) **266111**
- (220) 10.11.2003
(320) 10.11.2003
(442) 16.06.2004
(151) 29.09.2004
(730) **Českomoravský beton, a.s.**, Beroun 660, Beroun, 26601, CZ
(210) O 197852
-
- (111) **266112**
(220) 10.11.2003
(320) 10.11.2003
(442) 16.06.2004
(151) 29.09.2004
(730) **Českomoravský beton, a.s.**, Beroun 660, Beroun, 26601, CZ
(210) O 197853
-
- (111) **266113**
(220) 10.11.2003
(320) 10.11.2003
(442) 16.06.2004
(151) 29.09.2004
(730) **Českomoravský beton, a.s.**, Beroun 660, Beroun, 26601, CZ
(210) O 197854
-
- (111) **266114**
(220) 10.11.2003
(320) 10.11.2003
(442) 16.06.2004
(151) 29.09.2004
(730) **Matyáš Karel**, Zeměchy 2, Louny, 44001, CZ
(210) O 197858
-
- (111) **266115**
(220) 10.11.2003
(320) 10.11.2003
(442) 16.06.2004
(151) 29.09.2004
(730) **Zahrádka Roman**, Na Šancích 1181, Chrudim, 53705, CZ
(210) O 197883
-
- (111) **266116**
(220) 10.11.2003
(320) 10.11.2003
(442) 16.06.2004
(151) 29.09.2004
(730) **Zahrádka Roman**, Na Šancích 1181, Chrudim, 53705, CZ
(210) O 197884
-
- (111) **266117**
(220) 11.11.2003
(320) 11.11.2003
(442) 16.06.2004
(151) 29.09.2004
(730) **INFO NAVIGATOR s.r.o.**, Kpt. Jaroše 5016/18, Ostrava - Třebovice, 72200, CZ
(210) O 197894
-
- (111) **266118**
(220) 11.11.2003
(320) 11.11.2003
(442) 16.06.2004
(151) 29.09.2004
(730) **Pivovar ZUBR a.s.**, Komenského 35, Přerov, 75000, CZ
(210) O 197904
-
- (111) **266119**
(220) 12.11.2003
(320) 12.11.2003
(442) 14.01.2004
(151) 29.09.2004

-
- (730) **Hamé, a.s.**, Babice 572, Babice, 68703, CZ
(210) O 198005
-
- (111) **266120**
(220) 12.11.2003
(320) 12.11.2003
(442) 14.01.2004
(151) 29.09.2004
(730) **Hamé, a.s.**, Babice 572, Babice, 68703, CZ
(210) O 198007
-
- (111) **266121**
(220) 12.11.2003
(320) 12.11.2003
(442) 16.06.2004
(151) 29.09.2004
(730) **NIX.CZ, z.s.p.o.**, Lužná 591, Praha 6, 16000, CZ
(210) O 198028
-
- (111) **266122**
(220) 12.11.2003
(320) 12.11.2003
(442) 16.06.2004
(151) 29.09.2004
(730) **MARIAS s.r.o.**, Milady Horákové 59/534, Praha 7, 17000, CZ
(210) O 198029
-
- (111) **266123**
(220) 12.11.2003
(320) 12.11.2003
(442) 16.06.2004
(151) 29.09.2004
(730) **Jaroměřická mlékárna, a.s.**, Kaunicova 198, Jaroměřice nad Rokytnou, 67551, CZ
(210) O 198030
-
- (111) **266124**
(220) 12.11.2003
(320) 12.11.2003
(442) 16.06.2004
(151) 29.09.2004
(730) **Biesterfeld Silcom s.r.o.**, Novodvorská 994, Praha 4, 14221, CZ
(210) O 198031
-
- (111) **266125**
(220) 13.11.2003
(320) 13.11.2003
(442) 16.06.2004
(151) 29.09.2004
(730) **Víno Valtice CZ s.r.o.**, Nám. Svobody 3, Valtice, 69142, CZ
(210) O 198036
-
- (111) **266126**
(220) 13.11.2003
(320) 13.11.2003
(442) 16.06.2004
(151) 29.09.2004
(730) **LIGHT IN MOTION s.r.o.**, Kováků 14, Praha 5, 15000, CZ
(210) O 198070
-
- (111) **266127**
(220) 13.11.2003
(320) 13.11.2003
(442) 16.06.2004
(151) 29.09.2004
(730) **BENEFIT Team s.r.o.**, Prostějovská 6, Brno, 62700, CZ
(210) O 198079
-
- (111) **266128**
-
- (220) 13.11.2003
(320) 13.11.2003
(442) 16.06.2004
(151) 29.09.2004
(730) **Bačkovský Miroslav**, Hřbitovní 807/82, Děčín, 40502, CZ
(210) O 198080
-
- (111) **266129**
(220) 14.11.2003
(320) 14.11.2003
(442) 16.06.2004
(151) 29.09.2004
(730) **ZVU POTEZ a.s.**, Pražská ulice 322, Hradec Králové, 50101, CZ
(210) O 198090
-
- (111) **266130**
(220) 09.12.2003
(320) 09.12.2003
(442) 16.06.2004
(151) 29.09.2004
(730) **Kraut Martin**, V Jámě 1, Praha 1, 11000, CZ
(210) O 198093
-
- (111) **266131**
(220) 09.12.2003
(320) 09.12.2003
(442) 16.06.2004
(151) 29.09.2004
(730) **Kraut Martin**, V Jámě, Praha 1, 11000, CZ
(210) O 198094
-
- (111) **266132**
(220) 14.11.2003
(320) 14.11.2003
(442) 16.06.2004
(151) 29.09.2004
(730) **MTS GROUP s.r.o.**, 17. listopadu 216, Pardubice, 53002, CZ
(210) O 198121
-
- (111) **266133**
(220) 14.11.2003
(320) 14.11.2003
(442) 16.06.2004
(151) 29.09.2004
(730) **Josef Chára**, Mezi stráněmi 1/311, Praha 4, 14700, CZ
(210) O 198122
-
- (111) **266134**
(220) 18.11.2003
(320) 18.11.2003
(442) 16.06.2004
(151) 29.09.2004
(730) **NetKit s.r.o.**, Na Rozcestí 1434/6, Praha 9, 19000, CZ
(210) O 198139
-
- (111) **266135**
(220) 18.11.2003
(320) 18.11.2003
(442) 16.06.2004
(151) 29.09.2004
(730) **Heisler Adam**, Ukrajinská 13, Brno, 62500, CZ
(210) O 198140
-
- (111) **266136**
(220) 18.11.2003
(320) 18.11.2003
(442) 16.06.2004
(151) 29.09.2004
(730) **ELLY CZ s.r.o.**, Moskevská 27/14, Liberec, 46001, CZ
(210) O 198141
-

-
- (111) **266137**
(220) 18.11.2003
(320) 18.11.2003
(442) 16.06.2004
(151) 29.09.2004
(730) **DREAM ENTERTAINMENT s.r.o.**, Jahodová 2702/127, Praha 10, 10600, CZ
(210) O 198151
-
- (111) **266138**
(220) 18.11.2003
(320) 18.11.2003
(442) 16.06.2004
(151) 29.09.2004
(730) **Bohušovická mlékárna, a.s.**, Brňany 125, Bohušovice nad Ohří, 41156, CZ
(210) O 198156
-
- (111) **266139**
(220) 18.11.2003
(320) 18.11.2003
(442) 16.06.2004
(151) 29.09.2004
(730) **Bohušovická mlékárna, a.s.**, Brňany 125, Bohušovice nad Ohří, 41156, CZ
(210) O 198157
-
- (111) **266140**
(220) 18.11.2003
(320) 18.11.2003
(442) 16.06.2004
(151) 29.09.2004
(730) **Ravintoraio Oy**, Raisionkaari 55, Raisio, FI
(210) O 198160
-
- (111) **266141**
(220) 18.11.2003
(320) 18.11.2003
(442) 16.06.2004
(151) 29.09.2004
(730) **GLASS - RUBS, s.r.o.**, Okrouhlice 215, Okrouhlice, 58231, CZ
(210) O 198171
-
- (111) **266142**
(220) 19.11.2003
(320) 19.11.2003
(442) 16.06.2004
(151) 29.09.2004
(730) **Český národní symfonický orchestr, s.r.o.**, Weilova 2, Praha 10 - Hostivař, 10200, CZ
(210) O 198177
-
- (111) **266143**
(220) 19.11.2003
(320) 19.11.2003
(442) 16.06.2004
(151) 29.09.2004
(730) **THE PRAGUE CONCERT CO.**, Moravská 19, Praha 2 - Královské Vinohrady, 12000, CZ
(210) O 198185
-
- (111) **266144**
(220) 19.11.2003
(320) 19.11.2003
(442) 16.06.2004
(151) 29.09.2004
(730) **DR.LAZAR Y CIA.S.A. QUIMICA E INDUSTRIAL**, Av. Velez Sarsfield 5855, Carapachay - Provincia de Buenos Aires, AR
(210) O 198193
-
- (111) **266145**
-
- (220) 19.11.2003
(320) 19.11.2003
(442) 16.06.2004
(151) 29.09.2004
(730) **Dons de La Terre s.r.o.**, Severozápadní IV 390/53, Praha 4, 14100, CZ
(210) O 198194
-
- (111) **266146**
(220) 19.11.2003
(320) 19.11.2003
(442) 16.06.2004
(151) 29.09.2004
(730) **VELTA PLUS, s.r.o.**, Závodu míru 790, Karlovy Vary, 36017, CZ
(210) O 198202
-
- (111) **266147**
(220) 19.11.2003
(320) 19.11.2003
(442) 16.06.2004
(151) 29.09.2004
(730) **VELTA PLUS, s.r.o.**, Závodu Míru 790, Karlovy Vary, 36017, CZ
(210) O 198203
-
- (111) **266148**
(220) 19.11.2003
(320) 19.11.2003
(442) 14.04.2004
(151) 29.09.2004
(730) **TRADIX COLOR s.r.o.**, Herink 10, Dobřejovice, 25170, CZ
(210) O 198207
-
- (111) **266149**
(220) 19.11.2003
(320) 19.11.2003
(442) 16.06.2004
(151) 29.09.2004
(730) **PAPIRIUS s.r.o.**, K Vypichu 1108, Rudná u Prahy, 25219, CZ
(210) O 198211
-
- (111) **266150**
(220) 19.11.2003
(320) 19.11.2003
(442) 16.06.2004
(151) 29.09.2004
(730) **PAPIRIUS s.r.o.**, K Vypichu 1108, Rudná u Prahy, 25219, CZ
(210) O 198212
-
- (111) **266151**
(220) 20.11.2003
(320) 20.11.2003
(442) 16.06.2004
(151) 29.09.2004
(730) **SOUTOK - Stavebniny, s.r.o.**, Vltavská 286, Davle, 25206, CZ
(210) O 198245
-
- (111) **266152**
(220) 20.11.2003
(320) 20.11.2003
(442) 16.06.2004
(151) 29.09.2004
(730) **Čech pro zateplování budov**, Na zámecké 9, Praha 4, 14000, CZ
(210) O 198251
-
- (111) **266153**
(220) 20.11.2003
(320) 20.11.2003

- (442) 16.06.2004
(151) 29.09.2004
(730) **RI OKNA s.r.o.**, Úkolky 1055, Bzenec, 69681, CZ
(210) O 198256
-
- (111) **266154**
(220) 20.11.2003
(320) 20.11.2003
(442) 16.06.2004
(151) 29.09.2004
(730) **Michal Tatar**, Zápy 220, Brandýs nad Labem - Stará Boleslav, 25001, CZ
(210) O 198257
-
- (111) **266155**
(220) 21.11.2003
(320) 21.11.2003
(442) 16.06.2004
(151) 29.09.2004
(730) **FOXINUS computers s.r.o.**, Gočárova 806, Hradec Králové, 50002, CZ
(210) O 198275
-
- (111) **266156**
(220) 21.11.2003
(320) 21.11.2003
(442) 16.06.2004
(151) 29.09.2004
(730) **Kožešnická, a.s.**, Šafaříkova 653, Hlinsko v Čechách, 53913, CZ
(210) O 198280
-
- (111) **266157**
(220) 21.11.2003
(320) 21.11.2003
(442) 16.06.2004
(151) 29.09.2004
(730) **TICKETPRO a.s.**, Salvátorská 10, Praha 1, 11000, CZ
(210) O 198283
-
- (111) **266158**
(220) 21.11.2003
(320) 21.11.2003
(442) 16.06.2004
(151) 29.09.2004
(730) **TECHNICKÉ MUZEUM V BRNĚ**, Purkyňova 105, Brno, 60200, CZ
(210) O 198293
-
- (111) **266159**
(220) 21.11.2003
(320) 21.11.2003
(442) 16.06.2004
(151) 29.09.2004
(730) **Šubotníková Gabriela**, Čechovy sady 403, Kolín, 28002, CZ
(210) O 198302
-
- (111) **266160**
(220) 21.11.2003
(320) 21.11.2003
(442) 16.06.2004
(151) 29.09.2004
(730) **Ing. Kerle Vítězslav**, Krocínova 5, Praha 1, 11000, CZ
(210) O 198313
-
- (111) **266161**
(220) 21.11.2003
(320) 21.11.2003
(442) 16.06.2004
(151) 29.09.2004
(730) **Erste Wiener Walzmühle Vonwiller Gesellschaft m.b.H.**, Schmidgasse 3-7, Schwechat, AT
-
- (210) O 198316
-
- (111) **266162**
(220) 24.11.2003
(320) 24.11.2003
(442) 16.06.2004
(151) 29.09.2004
(730) **ALBI Česká republika a.s.**, Husinecká 7, Praha 3, 13000, CZ
(210) O 198324
-
- (111) **266163**
(220) 24.11.2003
(320) 24.11.2003
(442) 16.06.2004
(151) 29.09.2004
(730) **Soviček Lubomír**, Studentská 1696/17, Prostějov, 79601, CZ
(210) O 198346
-
- (111) **266164**
(220) 24.11.2003
(320) 24.11.2003
(442) 16.06.2004
(151) 29.09.2004
(730) **ROYAL DEFEND HOLDING a.s.**, Ženské domovy, Ostrovskeho 3/253, Praha 5, 15500, CZ
(210) O 198362
-
- (111) **266165**
(220) 24.11.2003
(320) 24.11.2003
(442) 16.06.2004
(151) 29.09.2004
(730) **ROYAL DEFEND HOLDING a.s.**, Ženské domovy, Ostrovskeho 3/253, Praha 5, 15500, CZ
(210) O 198363
-
- (111) **266166**
(220) 24.11.2003
(320) 24.11.2003
(442) 16.06.2004
(151) 29.09.2004
(730) **Pytlík, spol. s r.o.**, Vodárenská 7/334, Praha 4 - Podolí, 14700, CZ
(210) O 198368
-
- (111) **266167**
(220) 24.11.2003
(320) 24.11.2003
(442) 16.06.2004
(151) 29.09.2004
(730) **AB-CREDIT a.s.**, Na Pankráci 1658/121, Praha 4, 14021, CZ
(210) O 198416
-
- (111) **266168**
(220) 24.11.2003
(320) 24.11.2003
(442) 16.06.2004
(151) 29.09.2004
(730) **Vodrážka Eduard**, Korozluky 68, Most, 43401, CZ
(210) O 198420
-
- (111) **266169**
(220) 24.11.2003
(320) 24.11.2003
(442) 16.06.2004
(151) 29.09.2004
(730) **Dongres Zdeněk**, Masarykova 1300, Žatec, 43801, CZ
(210) O 198421
-
- (111) **266170**

(220) 24.11.2003
(320) 24.11.2003
(442) 16.06.2004
(151) 29.09.2004
(730) **MM PROJEKT LITVÍNŮV v.o.s.**, Nám. Míru 588,
Litvínov, 43601, CZ
(210) O 198422

(111) **266171**
(220) 24.11.2003
(320) 24.11.2003
(442) 16.06.2004
(151) 29.09.2004
(730) **Československá obchodní banka, a.s.**, Na Příkopě
854/14, Praha 1 - Nové Město, 11520, CZ
(210) O 198427

(111) **266172**
(220) 24.11.2003
(320) 24.11.2003
(442) 16.06.2004
(151) 29.09.2004
(730) **Československá obchodní banka, a.s.**, Na Příkopě
854/14, Praha 1 - Nové Město, 11520, CZ
(210) O 198428

(111) **266173**
(220) 24.11.2003
(320) 24.11.2003
(442) 16.06.2004
(151) 29.09.2004
(730) **Československá obchodní banka, a.s.**, Na Příkopě
854/14, Praha 1 - Nové Město, 11520, CZ
(210) O 198429

(111) **266174**
(220) 24.11.2003
(320) 24.11.2003
(442) 16.06.2004
(151) 29.09.2004
(730) **Československá obchodní banka, a.s.**, Na Příkopě
854/14, Praha 1 - Nové Město, 11520, CZ
(210) O 198430

(111) **266175**
(220) 24.11.2003
(320) 24.11.2003
(442) 16.06.2004
(151) 29.09.2004
(730) **Československá obchodní banka, a.s.**, Na Příkopě
854/14, Praha 1 - Nové Město, 11520, CZ
(210) O 198431

(111) **266176**
(220) 24.11.2003
(320) 24.11.2003
(442) 16.06.2004
(151) 29.09.2004
(730) **Československá obchodní banka, a.s.**, Na Příkopě
854/14, Praha 1 - Nové Město, 11520, CZ
(210) O 198432

(111) **266177**
(220) 24.11.2003
(320) 24.11.2003
(442) 16.06.2004
(151) 29.09.2004
(730) **Československá obchodní banka, a.s.**, Na Příkopě
854/14, Praha 1 - Nové Město, 11520, CZ
(210) O 198433

(111) **266178**
(220) 24.11.2003
(320) 24.11.2003

(442) 16.06.2004
(151) 29.09.2004
(730) **Československá obchodní banka, a.s.**, Na Příkopě
854/14, Praha 1 - Nové Město, 11520, CZ
(210) O 198434

(111) **266179**
(220) 25.11.2003
(320) 25.11.2003
(442) 16.06.2004
(151) 29.09.2004
(730) **Vysočina, a.s.**, Hodice 1-Třešť, Třešť, 58901, CZ
(210) O 198501

(111) **266180**
(220) 26.11.2003
(320) 26.11.2003
(442) 16.06.2004
(151) 29.09.2004
(730) **Mediacop s.r.o.**, Panská 7/890, Praha 1, 11000, CZ
(210) O 198531

(111) **266181**
(220) 26.11.2003
(320) 26.11.2003
(442) 16.06.2004
(151) 29.09.2004
(730) **Mediacop s.r.o.**, Panská 7/890, Praha 1, 11000, CZ
(210) O 198533

(111) **266182**
(220) 26.11.2003
(320) 26.11.2003
(442) 16.06.2004
(151) 29.09.2004
(730) **Mediacop s.r.o.**, Panská 7/890, Praha 1, 11000, CZ
(210) O 198534

(111) **266183**
(220) 26.11.2003
(320) 26.11.2003
(442) 16.06.2004
(151) 29.09.2004
(730) **Mediacop s.r.o.**, Panská 7/890, Praha 1, 11000, CZ
(210) O 198535

(111) **266184**
(220) 27.11.2003
(320) 27.11.2003
(442) 16.06.2004
(151) 29.09.2004
(730) **KÁBA REKLAMA, s.r.o.**, Markušova 1555, Praha 4,
14900, CZ
(210) O 198606

(111) **266185**
(220) 27.11.2003
(320) 27.11.2003
(442) 16.06.2004
(151) 29.09.2004
(730) **FIBETA, spol. s r.o.**, Ječná 39a, Praha 2, 12000, CZ
(210) O 198614

(111) **266186**
(220) 27.11.2003
(320) 27.11.2003
(442) 16.06.2004
(151) 29.09.2004
(730) **UNIMETRA, spol. s r.o.**, Těšínská 367, Ostrava -
Radvanice, 71600, CZ
(210) O 198615

(111) **266187**

- (220) 28.11.2003
(320) 28.11.2003
(442) 16.06.2004
(151) 29.09.2004
(730) **Štěpáník Petr**, Řepečská 682, Praha 9 - Klánovice, 19000, CZ
(210) O 198618
-
- (111) **266188**
(220) 28.11.2003
(320) 28.11.2003
(442) 16.06.2004
(151) 29.09.2004
(730) **ALUREX, s.r.o.**, Nová 209, Lanžhot, 69151, CZ
(210) O 198625
-
- (111) **266189**
(220) 28.11.2003
(320) 28.11.2003
(442) 16.06.2004
(151) 29.09.2004
(730) **KONCEPT EKOTECH s.r.o.**, Vackova 1541/4, Praha 5, 15500, CZ
(210) O 198647
-
- (111) **266190**
(220) 28.11.2003
(320) 28.11.2003
(442) 16.06.2004
(151) 29.09.2004
(730) **Medochemie Ltd.**, Constantinoupoleos Street, Limassol, CY
(210) O 198657
-
- (111) **266191**
(220) 01.12.2003
(320) 01.12.2003
(442) 16.06.2004
(151) 29.09.2004
(730) **Výzkumný ústav anorganické chemie, a. s.**, Revoluční 1521/84, Ústí nad Labem, 40001, CZ
(210) O 198689
-
- (111) **266192**
(220) 01.12.2003
(320) 01.12.2003
(442) 16.06.2004
(151) 29.09.2004
(730) **TEST-LINE, Clinical Diagnostic, spol. s r. o.**, Křížíkova 70, Brno, 61200, CZ
(210) O 198702
-
- (111) **266193**
(220) 01.12.2003
(320) 01.12.2003
(442) 16.06.2004
(151) 29.09.2004
(730) **Ing. Miloslav Kristek - PROTEC**, Mervartova 12, Přerov, 75000, CZ
(210) O 198704
-
- (111) **266194**
(220) 01.12.2003
(320) 11.06.2003
(442) 16.06.2004
(151) 29.09.2004
(730) **SHEAFFER PEN CORPORATION**, 301 Avenue H, Fort Madison, IA, US
(210) O 198709
-
- (111) **266195**
(220) 01.12.2003
(320) 01.12.2003
(442) 16.06.2004
- (151) 29.09.2004
(730) **NTT DoCoMo, Inc.**, 11-1, Nagatacho 2-chome, Chiyoda-ku, Tokyo, JP
(210) O 198715
-
- (111) **266196**
(220) 01.12.2003
(320) 01.12.2003
(442) 16.06.2004
(151) 29.09.2004
(730) **NTT DoCoMo, Inc.**, 11-1, Nagatacho 2-chome, Chiyoda-ku, Tokyo, JP
(210) O 198716
-
- (111) **266197**
(220) 01.12.2003
(320) 01.12.2003
(442) 16.06.2004
(151) 29.09.2004
(730) **NTT DoCoMo, Inc.**, 11-1, Nagatacho 2-chome, Chiyoda-ku, Tokyo, JP
(210) O 198717
-
- (111) **266198**
(220) 02.12.2003
(320) 02.12.2003
(442) 16.06.2004
(151) 29.09.2004
(730) **Zdeněk Pletka, ml.**, Na pískách 388, Jílové u Prahy, 25401, CZ
(210) O 198750
-
- (111) **266199**
(220) 02.12.2003
(320) 02.12.2003
(442) 16.06.2004
(151) 29.09.2004
(730) **DŮFA SLOVAKIA, s.r.o.**, Jarmočná 78, Modrý Kameň, SK
(210) O 198753
-
- (111) **266200**
(220) 03.12.2003
(320) 03.12.2003
(442) 16.06.2004
(151) 29.09.2004
(730) **SUAVITAS s. r. o.**, Matlachova 226/14, Brno, 62700, CZ
(210) O 198774
-
- (111) **266201**
(220) 03.12.2003
(320) 03.12.2003
(442) 16.06.2004
(151) 29.09.2004
(730) **Tomáš Žebrák**, Novodvorská 414, Praha 4, 14200, CZ
(210) O 198792
-
- (111) **266202**
(220) 03.12.2003
(320) 03.12.2003
(442) 16.06.2004
(151) 29.09.2004
(730) **Česká republika - Ministerstvo zemědělství**, Těšnov 17, Praha 1, 11705, CZ
(210) O 198811
-
- (111) **266203**
(220) 03.12.2003
(320) 03.12.2003
(442) 16.06.2004
(151) 29.09.2004
(730) **Česká republika - Ministerstvo zemědělství**, Těšnov 17, Praha 1, 11705, CZ

(210) O 198812

(111) **266204**

(220) 03.12.2003

(320) 03.12.2003

(442) 16.06.2004

(151) 29.09.2004

(730) **ACOMWARE, s r. o.**, Kloknerova 9, Praha 4, 14800, CZ

(210) O 198813

(111) **266205**

(220) 04.12.2003

(320) 04.12.2003

(442) 16.06.2004

(151) 29.09.2004

(730) **Jiří Hanus**, Dr. B. Šmerala 948, Milevsko, 39901, CZ

(210) O 198827

(111) **266206**

(220) 05.12.2003

(320) 05.12.2003

(442) 16.06.2004

(151) 29.09.2004

(730) **ČSOB Pojišťovna, a. s., člen holdingu ČSOB**, Masarykovo nám. 1458, Pardubice - Zelené Předměstí, 53218, CZ

(210) O 198906

(111) **266207**

(220) 05.12.2003

(320) 05.12.2003

(442) 16.06.2004

(151) 29.09.2004

(730) **ARCHEUS, s.r.o.**, Slovanská 20, Šumperk, 78701, CZ

(210) O 198909

(111) **266208**

(220) 05.12.2003

(320) 05.12.2003

(442) 16.06.2004

(151) 29.09.2004

(730) **BAKARE - GASTROSERVIS s. r. o.**, Vodičkova 30, č.p. 699, Praha, 11000, CZ

(210) O 198914

(111) **266209**

(220) 08.12.2003

(320) 08.12.2003

(442) 16.06.2004

(151) 29.09.2004

(730) **Plastic Technologies & Products s. r. o.**, Krocínovská 801/3, Praha 6, 16000, CZ

(210) O 198929

(111) **266210**

(220) 08.12.2003

(320) 08.12.2003

(442) 16.06.2004

(151) 29.09.2004

(730) **Jiří Bumba**, Kunštátská 1407/5, Brno-Řečkovice, 62100, CZ

(210) O 198930

(111) **266211**

(220) 08.12.2003

(320) 08.12.2003

(442) 16.06.2004

(151) 29.09.2004

(730) **Mgr. Bohumil Augusta**, Meinlinova 336, Praha 9, 19016, CZ

(210) O 198932

(111) **266212**

(220) 08.12.2003

(320) 08.12.2003

(442) 16.06.2004

(151) 29.09.2004

(730) **František Stefanides**, K dolu Marie 157, Příbram 6, 26101, CZ

(210) O 198960

(111) **266213**

(220) 09.12.2003

(320) 09.12.2003

(442) 16.06.2004

(151) 29.09.2004

(730) **Vašatová Lenka**, Hrnčířská 3, Cheb, 35002, CZ

(210) O 198973

(111) **266214**

(220) 09.12.2003

(320) 09.12.2003

(442) 16.06.2004

(151) 29.09.2004

(730) **Česká golfová federace, občanské sdružení**, Strakonická 2860, Praha 5, 15000, CZ

(210) O 198980

(111) **266215**

(220) 09.12.2003

(320) 09.12.2003

(442) 16.06.2004

(151) 29.09.2004

(730) **Česká golfová federace, občanské sdružení**, Strakonická 2860, Praha 5, 15000, CZ

(210) O 198981

(111) **266216**

(220) 09.12.2003

(320) 09.12.2003

(442) 16.06.2004

(151) 29.09.2004

(730) **Barták Vladimír**, Pražská 126, Mukařov, 25162, CZ

(210) O 198991

(111) **266217**

(220) 09.12.2003

(320) 09.12.2003

(442) 16.06.2004

(151) 29.09.2004

(730) **HP trend, s. r. o.**, Vráblovecká 3080, Ludgeřovice, 74714, CZ

(210) O 199001

(111) **266218**

(220) 09.12.2003

(320) 09.12.2003

(442) 16.06.2004

(151) 29.09.2004

(730) **Henryk Szlaur**, Oldřichovice 453, Třinec - Oldřichovice, 73958, CZ

(210) O 199005

(111) **266219**

(220) 10.12.2003

(320) 10.12.2003

(442) 16.06.2004

(151) 29.09.2004

(730) **CNS a. s.**, Nad Šafrancí 574, Mělník, 27601, CZ

(210) O 199006

(111) **266220**

(220) 10.12.2003

(320) 10.12.2003

(442) 16.06.2004

(151) 29.09.2004

- (730) **KAZE' CZ s. r. o.**, Štěpánkova 108, Chrudim, 53701, CZ
(210) O 199007
-
- (111) **266221**
(220) 10.12.2003
(320) 10.12.2003
(442) 16.06.2004
(151) 29.09.2004
(730) **ASW Systems s. r. o.**, U Kavalírky 500/1, Praha 5, 15000, CZ
(210) O 199019
-
- (111) **266222**
(220) 10.12.2003
(320) 10.12.2003
(442) 16.06.2004
(151) 29.09.2004
(730) **ASW Systems s. r. o.**, U Kavalírky 500/1, Praha 5, 15000, CZ
(210) O 199022
-
- (111) **266223**
(220) 10.12.2003
(320) 10.12.2003
(442) 16.06.2004
(151) 29.09.2004
(730) **MERCK & CO., Inc.**, One Merck Drive, P.O.Box 100, Whitehouse Station, NJ, US
(210) O 199033
-
- (111) **266224**
(220) 10.12.2003
(320) 10.12.2003
(442) 16.06.2004
(151) 29.09.2004
(730) **MERCK & CO., Inc.**, One Merck Drive, P. O. Box 100, Whitehouse Station, NJ, US
(210) O 199034
-
- (111) **266225**
(220) 11.12.2003
(320) 11.12.2003
(442) 16.06.2004
(151) 29.09.2004
(730) **Gas Logistics, s. r. o.**, Pod Pekárnami 878/2, Praha 8, 18000, CZ
(210) O 199056
-
- (111) **266226**
(220) 11.12.2003
(320) 11.12.2003
(442) 16.06.2004
(151) 29.09.2004
(730) **Vzdělávací institut Franka Dysona s. r. o.**, Na Výtoni 12/1259, Praha 2, 12800, CZ
(210) O 199060
-
- (111) **266227**
(220) 11.12.2003
(320) 11.12.2003
(442) 16.06.2004
(151) 29.09.2004
(730) **Ing. Jana Trčková - QUALIMATE**, Rantířovská 9, Jihlava, 58605, CZ
(210) O 199064
-
- (111) **266228**
(220) 11.12.2003
(320) 11.12.2003
(442) 16.06.2004
(151) 29.09.2004
(730) **ABLON Szolgáltató Kft.**, Váci út 99, Budapest, HU
-
- (210) O 199076
-
- (111) **266229**
(220) 12.12.2003
(320) 12.12.2003
(442) 16.06.2004
(151) 29.09.2004
(730) **GLOBUS CAR, s. r. o.**, Urbánkova 3358, Praha 4, 14300, CZ
(210) O 199111
-
- (111) **266230**
(220) 12.12.2003
(320) 12.12.2003
(442) 16.06.2004
(151) 29.09.2004
(730) **GREAT UNITED TRADING s. r. o.**, Čermákova 1314/7, Praha 2, 12000, CZ
(210) O 199134
-
- (111) **266231**
(220) 15.12.2003
(320) 14.07.2003
(442) 16.06.2004
(151) 29.09.2004
(730) **Thomas Industries, Inc.**, 4360 Brownsboro Road, Suite 300, Louisville, KY, US
(210) O 199170
-
- (111) **266232**
(220) 16.12.2003
(320) 16.12.2003
(442) 16.06.2004
(151) 29.09.2004
(730) **Barvy TEBAS, s. r. o.**, Poděbradská 195/7, Praha 9, 19005, CZ
(210) O 199214
-
- (111) **266233**
(220) 17.12.2003
(320) 17.12.2003
(442) 16.06.2004
(151) 29.09.2004
(730) **PROFINVESTIK s. r. o.**, Příborská 333, Frýdek - Místek, 73801, CZ
(210) O 199227
-
- (111) **266234**
(220) 17.12.2003
(320) 17.12.2003
(442) 16.06.2004
(151) 29.09.2004
(730) **A - Z Brusivo a nářadí spol. s r. o.**, Přemyslská 1041/3, Praha 8, 18200, CZ
(210) O 199240
-
- (111) **266235**
(220) 17.12.2003
(320) 17.12.2003
(442) 16.06.2004
(151) 29.09.2004
(730) **Hilton Hospitality, Inc.**, 9336 Civic Center Drive, Beverly Hills, CA, US
(210) O 199265
-
- (111) **266236**
(220) 17.12.2003
(320) 17.12.2003
(442) 16.06.2004
(151) 29.09.2004
(730) **TOPGAL a.s.**, U Horní brány 8, Šternberk, 78501, CZ
(210) O 199270
-

(111) **266237**
(220) 18.12.2003
(320) 18.12.2003
(442) 16.06.2004
(151) 29.09.2004
(730) **Klára Repíková**, Slovinská 16/686, Praha 10, 10100, CZ
(210) O 199278

(111) **266238**
(220) 18.12.2003
(320) 18.12.2003
(442) 16.06.2004
(151) 29.09.2004
(730) **Brand Brothers s. r. o.**, Srbská 2186/19, Brno, 61200, CZ
(210) O 199283

(111) **266239**
(220) 18.12.2003
(320) 18.12.2003
(442) 16.06.2004
(151) 29.09.2004
(730) **Brand Brothers s. r. o.**, Srbská 2186/19, Brno, 61200, CZ
(210) O 199284

(111) **266240**
(220) 18.12.2003
(320) 18.12.2003
(442) 16.06.2004
(151) 29.09.2004
(730) **NAPKO spol. s r.o.**, Jilemnického 29/46, Olomouc-Nedvězí, 77200, CZ
(210) O 199288

(111) **266241**
(220) 18.12.2003
(320) 18.12.2003
(442) 16.06.2004
(151) 29.09.2004
(730) **NEV-DAMA, a. s.**, Elišky Krásnohorské 2/10, Praha 1 - Josefov, 11000, CZ
(210) O 199301

(111) **266242**
(220) 18.12.2003
(320) 18.12.2003
(442) 16.06.2004
(151) 29.09.2004
(730) **Jiří Frinta**, Dříteč 103, Dříteč, 53305, CZ
(210) O 199303

(111) **266243**
(220) 18.12.2003
(320) 18.12.2003
(442) 16.06.2004
(151) 29.09.2004
(730) **FLEXIMA s. r. o.**, Pod Lesem 262, Ústí nad Orlicí, 56203, CZ
(210) O 199304

(111) **266244**
(220) 18.12.2003
(320) 18.12.2003
(442) 16.06.2004
(151) 29.09.2004
(730) **Opavia - LU, a. s.**, Vinohradská 2828/151, Praha 3, 13000, CZ
(210) O 199333

(111) **266245**
(220) 18.12.2003
(320) 18.12.2003

(442) 16.06.2004
(151) 29.09.2004
(730) **Maxtor Corporation**, 500 McCarthy Boulevard, Milpitas, California 95035, CA, US
(210) O 199346

(111) **266246**
(220) 18.12.2003
(320) 18.12.2003
(442) 16.06.2004
(151) 29.09.2004
(730) **Marek Svačinka**, Vrchlického 314/4, Liberec, 46001, CZ
(210) O 199347

(111) **266247**
(220) 22.12.2003
(320) 22.12.2003
(442) 16.06.2004
(151) 29.09.2004
(730) **Ing. Luděk Rafaj**, Ke Skalce 106, Fryšták, 76316, CZ
(210) O 199395

(111) **266248**
(220) 22.12.2003
(320) 22.12.2003
(442) 16.06.2004
(151) 29.09.2004
(730) **Ing. Luděk Rafaj**, Ke Skalce 106, Fryšták, 76316, CZ
(210) O 199396

(111) **266249**
(220) 22.12.2003
(320) 22.12.2003
(442) 16.06.2004
(151) 29.09.2004
(730) **Ing. Luděk Rafaj**, Ke Skalce 106, Fryšták, 76316, CZ
(210) O 199397

(111) **266250**
(220) 22.12.2003
(320) 22.12.2003
(442) 16.06.2004
(151) 29.09.2004
(730) **Zdeněk Bělunek - MYTERIO 21.17**, Zátíší 516, Rožnov pod Radhoštěm, 75661, CZ
(210) O 199403

(111) **266251**
(220) 22.12.2003
(320) 22.12.2003
(442) 16.06.2004
(151) 29.09.2004
(730) **EKOMAG CZ, s. r. o.**, Výstavní 2257/10, Ostrava - Mar. Hory, 70900, CZ
(210) O 199406

(111) **266252**
(220) 22.12.2003
(320) 22.12.2003
(442) 16.06.2004
(151) 29.09.2004
(730) **Miroslav Vencel REMEL - Litvínov**, Mostecká 2012, Litvínov, 43601, CZ
(210) O 199408

(111) **266253**
(220) 22.12.2003
(320) 22.12.2003
(442) 16.06.2004
(151) 29.09.2004
(730) **STADAARZNEI MITTEL AG**, Stadastrasse 2-18, Bad Vilbel, DE

- (210) O 199410
-
- (111) **266254**
 (220) 23.12.2003
 (320) 23.12.2003
 (442) 16.06.2004
 (151) 29.09.2004
 (730) **EPEE CZ, a.s.**, Cejl 99, Cejl, 60200, CZ
 (210) O 199442
-
- (111) **266255**
 (220) 29.12.2003
 (320) 29.12.2003
 (442) 16.06.2004
 (151) 29.09.2004
 (730) **TUFO, s.r.o.**, U letiště 1, Otrokovice, 76502, CZ
 (210) O 199477
-
- (111) **266256**
 (220) 30.12.2003
 (320) 30.12.2003
 (442) 16.06.2004
 (151) 29.09.2004
 (730) **Argo Internationale Spedition, s. r. o.**, U vlečky 2, Brno, 61700, CZ
 (210) O 199507
-
- (111) **266257**
 (220) 30.12.2003
 (320) 30.12.2003
 (442) 16.06.2004
 (151) 29.09.2004
 (730) **Mgr. Petr Strnad**, Počátecká 1020/2, Praha 4-Michle, 14000, CZ
 (210) O 199515
-
- (111) **266258**
 (220) 30.12.2003
 (320) 30.12.2003
 (442) 16.06.2004
 (151) 29.09.2004
 (730) **POP KONCERT s. r. o.**, Vřesová 676/2, Praha 8, 18100, CZ
 (210) O 199528
-
- (111) **266259**
 (220) 31.12.2003
 (320) 31.12.2003
 (442) 16.06.2004
 (151) 29.09.2004
 (730) **Genetech, Inc.**, 1 DNA Way, South San Francisco, CA, US
 (210) O 199532
-
- (111) **266260**
 (220) 05.01.2004
 (320) 05.01.2004
 (442) 16.06.2004
 (151) 29.09.2004
 (730) **Seznam.cz, a.s.**, Naskové 1, Praha 5, 15000, CZ
 (210) O 199578
-
- (111) **266261**
 (220) 06.01.2004
 (320) 06.01.2004
 (442) 16.06.2004
 (151) 29.09.2004
 (730) **CARS BAD s.r.o.**, Jáchymovská 53, Karlovy Vary, 36004, CZ
 (210) O 199583
-
- (111) **266262**
 (220) 06.01.2004
- (320) 06.01.2004
 (442) 16.06.2004
 (151) 29.09.2004
 (730) **AJV-ENERGOPOLYCHEM, a.s.**, Osvoboditelů 592, Louny, 44001, CZ
 (210) O 224207
-
- (111) **266263**
 (220) 06.01.2004
 (320) 06.01.2004
 (442) 16.06.2004
 (151) 29.09.2004
 (730) **DMCompany s.r.o.**, Karafiátová 23, Plzeň, 32600, CZ
 (210) O 224220
-
- (111) **266264**
 (220) 07.01.2004
 (320) 07.01.2004
 (442) 16.06.2004
 (151) 29.09.2004
 (730) **EUROPRESS, k.s.**, Viktora Huga 6, Praha 5, 15000, CZ
 (210) O 272227
-
- (111) **266265**
 (220) 07.01.2004
 (320) 07.01.2004
 (442) 16.06.2004
 (151) 29.09.2004
 (730) **Reckitt Benckiser N.V.**, De Fruittuinen 2-12, Hoofddorp, NL
 (210) O 275632
-
- (111) **266266**
 (220) 07.01.2004
 (320) 07.01.2004
 (442) 16.06.2004
 (151) 29.09.2004
 (730) **Reckitt Benckiser N.V.**, De Fruittuinen 2-12, Hoofddorp, NL
 (210) O 276154
-
- (111) **266267**
 (220) 07.01.2004
 (320) 07.01.2004
 (442) 16.06.2004
 (151) 29.09.2004
 (730) **AVES PLUS, spol. s r.o.**, Uzavřená 5, Brno, 61500, CZ
 (210) O 282922
-
- (111) **266268**
 (220) 07.01.2004
 (320) 07.01.2004
 (442) 16.06.2004
 (151) 29.09.2004
 (730) **Sanoma Magazines Praha s.r.o.**, Malá Štěpánská 17, Praha 2, 12000, CZ
 (210) O 300591
-
- (111) **266269**
 (220) 07.01.2004
 (320) 07.01.2004
 (442) 16.06.2004
 (151) 29.09.2004
 (730) **Pfizer Products Inc.**, Eastern Point Road, Groton, CT, US
 (210) O 302876
-
- (111) **266270**
 (220) 07.01.2004
 (320) 07.01.2004
 (442) 16.06.2004
 (151) 29.09.2004
 (730) **Mekina Peter**, Orelská 7/512, Praha 10, 10100, CZ

-
- (210) O 303568
-
- (111) **266271**
(220) 07.01.2004
(320) 07.01.2004
(442) 16.06.2004
(151) 29.09.2004
(730) **Najdekrová Regína**, Dr. Edv. Beneše, Plzeň, 30100, CZ
(210) O 306307
-
- (111) **266272**
(220) 07.01.2004
(320) 11.11.2003
(442) 16.06.2004
(151) 29.09.2004
(730) **NIKA, spol. s r.o.**, Nová 135, Povážská Bystrica, SK
(210) O 308985
-
- (111) **266273**
(220) 07.01.2004
(320) 07.01.2004
(442) 16.06.2004
(151) 29.09.2004
(730) **BOHEMIAelast, a.s.**, Březiněvská 385, Hovorčovice, 25064, CZ
(210) O 312673
-
- (111) **266274**
(220) 07.01.2004
(320) 07.01.2004
(442) 16.06.2004
(151) 29.09.2004
(730) **Aderans Co., Ltd.**, Shinjuku-ku 1-6-3, Tokyo, JP
(210) O 316504
-
- (111) **266275**
(220) 07.01.2004
(320) 28.10.2003
(442) 16.06.2004
(151) 29.09.2004
(730) **Benedikovič Marian - DOMINIUM**, Strečnianska 5, Bratislava, SK
(210) O 325702
-
- (111) **266276**
(220) 07.01.2004
(320) 28.10.2003
(442) 16.06.2004
(151) 29.09.2004
(730) **Benedikovič Marian - DOMINIUM**, Strečnianska 5, Bratislava, 85105, SK
(210) O 326057
-
- (111) **266277**
(220) 08.01.2004
(320) 08.01.2004
(442) 16.06.2004
(151) 29.09.2004
(730) **N.59 a.s.**, Americká 1162/70, Plzeň, 30100, CZ
(210) O 341936
-
- (111) **266278**
(220) 08.01.2004
(320) 08.01.2004
(442) 16.06.2004
(151) 29.09.2004
(730) **N.59 a.s.**, Americká 1162/70, Plzeň, 30100, CZ
(210) O 341937
-
- (111) **266279**
(220) 08.01.2004
(320) 08.01.2004
(442) 16.06.2004
-
- (151) 29.09.2004
(730) **DEKTRADE a.s.**, Tiskařská 10/257, Praha 10, 10828, CZ
(210) O 341938
-
- (111) **266280**
(220) 08.01.2004
(320) 08.01.2004
(442) 16.06.2004
(151) 29.09.2004
(730) **Bristol-Myers Squibb Company a Delaware Corporation**, Park Avenue 345, New York, NY, US
(210) O 341940
-
- (111) **266281**
(220) 08.01.2004
(320) 08.01.2004
(442) 16.06.2004
(151) 29.09.2004
(730) **Bristol-Myers Squibb Company a Delaware Corporation**, Park Avenue 345, New York, NY, US
(210) O 341941
-
- (111) **266282**
(220) 08.01.2004
(320) 08.01.2004
(442) 16.06.2004
(151) 29.09.2004
(730) **Bristol-Myers Squibb Company a Delaware Corporation**, Park Avenue 345, New York, NY, US
(210) O 341942
-
- (111) **266283**
(220) 08.01.2004
(320) 08.01.2004
(442) 16.06.2004
(151) 29.09.2004
(730) **Bristol-Myers Squibb Company a Delaware Corporation**, Park Avenue 345, New York, NY, US
(210) O 341944
-
- (111) **266284**
(220) 08.01.2004
(320) 08.01.2004
(442) 16.06.2004
(151) 29.09.2004
(730) **Bristol-Myers Squibb Company a Delaware Corporation**, Park Avenue 345, New York, NY, US
(210) O 341945
-
- (111) **266285**
(220) 08.01.2004
(320) 08.01.2004
(442) 16.06.2004
(151) 29.09.2004
(730) **Bristol-Myers Squibb Company a Delaware Corporation**, Park Avenue 345, New York, NY, US
(210) O 341946
-
- (111) **266286**
(220) 08.01.2004
(320) 08.01.2004
(442) 16.06.2004
(151) 29.09.2004
(730) **Bristol-Myers Squibb Company a Delaware Corporation**, Park Avenue 345, New York, NY, US
(210) O 341948
-
- (111) **266287**
(220) 09.01.2004
(320) 09.01.2004
(442) 16.06.2004
(151) 29.09.2004

- (730) **Mars, Incorporated**, 6885 Elm Street, Mc Lean, VA, US
(210) O 342012
-
- (111) **266288**
(220) 09.01.2004
(320) 09.01.2004
(442) 16.06.2004
(151) 29.09.2004
(730) **SPORTISIMO s.r.o.**, Řevnická 121/1, Praha 5 - Zličín, 15500, CZ
(210) O 342016
-
- (111) **266289**
(220) 12.01.2004
(320) 12.01.2004
(442) 16.06.2004
(151) 29.09.2004
(730) **D&H LEATHER FASHION s.r.o.**, Úvoz 666, Rajhrad, 66461, CZ
(210) O 342027
-
- (111) **266290**
(220) 12.01.2004
(320) 12.01.2004
(442) 16.06.2004
(151) 29.09.2004
(730) **Říha Tomáš**, Bellova 17, Brno, 62300, CZ
(210) O 342031
-
- (111) **266291**
(220) 13.01.2004
(320) 13.01.2004
(442) 16.06.2004
(151) 29.09.2004
(730) **Rýc Miloš MUDr.**, Na Bojišti 2, Praha 2, 12000, CZ
(210) O 342063
-
- (111) **266292**
(220) 13.01.2004
(320) 13.01.2004
(442) 16.06.2004
(151) 29.09.2004
(730) **FTV PREMIÉRA, spol. s r.o.**, Na Žertvách 24/132, Praha 8, 18000, CZ
(210) O 342065
-
- (111) **266293**
(220) 13.01.2004
(320) 13.01.2004
(442) 16.06.2004
(151) 29.09.2004
(730) **BASF Agro B.V.**, Steinacherstrasse 101, 8804 Au Arnhem /NL/ Zweigniederlassung Wädenswil, CH
(210) O 342073
-
- (111) **266294**
(220) 13.01.2004
(320) 13.01.2004
(442) 16.06.2004
(151) 29.09.2004
(730) **Ing. Václav Anton - POETON**, Rabštejnská 14/1596, Plzeň, 32300, CZ
(210) O 342080
-
- (111) **266295**
(220) 13.01.2004
(320) 13.01.2004
(442) 16.06.2004
(151) 29.09.2004
(730) **Vlach Jiří**, Vrchlického 853, Starý Plzenec, 33202, CZ
(210) O 342081
-
- (111) **266296**
(220) 14.01.2004
(320) 14.01.2004
(442) 16.06.2004
(151) 29.09.2004
(730) **VILIS M.I.C. ENZYM s.r.o.**, Čeladná 201, Čeladná, 73912, CZ
(210) O 342089
-
- (111) **266297**
(220) 14.01.2004
(320) 14.01.2004
(442) 16.06.2004
(151) 29.09.2004
(730) **Kunertová Olga**, Trojická 10, Praha 2, 12800, CZ
(210) O 342097
-
- (111) **266298**
(220) 14.01.2004
(320) 14.01.2004
(442) 16.06.2004
(151) 29.09.2004
(730) **Kešner Petr**, Bykoš 96, Králův Dvůr u Berouna, 26701, CZ
(210) O 342098
-
- (111) **266299**
(220) 14.01.2004
(320) 14.01.2004
(442) 16.06.2004
(151) 29.09.2004
(730) **JITEX Písek a.s.**, U Vodárny 1506, Písek, 39701, CZ
(210) O 342099
-
- (111) **266300**
(220) 14.01.2004
(320) 14.01.2004
(442) 16.06.2004
(151) 29.09.2004
(730) **JITEX Písek a.s.**, U Vodárny 1506, Písek, 39701, CZ
(210) O 342100
-
- (111) **266301**
(220) 14.01.2004
(320) 14.01.2004
(442) 16.06.2004
(151) 29.09.2004
(730) **JITEX Písek a.s.**, U Vodárny 1506, Písek, 39701, CZ
(210) O 342101
-
- (111) **266302**
(220) 14.01.2004
(320) 14.01.2004
(442) 16.06.2004
(151) 29.09.2004
(730) **JITEX Písek a.s.**, U Vodárny 1506, Písek, 39701, CZ
(210) O 342102
-
- (111) **266303**
(220) 15.01.2004
(320) 15.01.2004
(442) 16.06.2004
(151) 29.09.2004
(730) **MoHiLa - SPORT s.r.o.**, Burianova 920/13, Liberec, 46006, CZ
(210) O 342141
-
- (111) **266304**
(220) 29.03.2004
(320) 29.03.2004
(442) 16.06.2004
(151) 29.09.2004

-
- (730) **Frška Dalibor**, K. H. Máchy 1707, Frýdek - Místek, 73802, CZ
(210) O 342150
-
- (111) **266305**
(220) 15.01.2004
(320) 15.01.2004
(442) 16.06.2004
(151) 29.09.2004
(730) **PRAMOS, a.s.**, Brněnská 577, Šitbořice, 69176, CZ
(210) O 342151
-
- (111) **266306**
(220) 15.01.2004
(320) 15.01.2004
(442) 16.06.2004
(151) 29.09.2004
(730) **PRAMOS, a.s.**, Brněnská 577, Šitbořice, 69176, CZ
(210) O 342152
-
- (111) **266307**
(220) 15.01.2004
(320) 15.01.2004
(442) 16.06.2004
(151) 29.09.2004
(730) **NeXA, s.r.o.**, Beranových 65, Praha 18, 19900, CZ
(210) O 342157
-
- (111) **266308**
(220) 15.01.2004
(320) 15.01.2004
(442) 16.06.2004
(151) 29.09.2004
(730) **Reckitt Benckiser N.V.**, De Fruittuinen 2-12, Hoofddorp, NL
(210) O 342160
-
- (111) **266309**
(220) 28.03.2001
(320) 28.03.2001
(442) 14.11.2001
(151) 29.09.2004
(730) **Bukvic Josef**, Ohrazenice 188, Turnov, 51101, CZ
(210) O 165900
-
- (111) **266310**
(220) 04.07.2002
(320) 04.07.2002
(442) 15.01.2003
(151) 29.09.2004
(730) **SOLAR COMPANY s. r. o.**, Poštovní 1794/17, Ostrava - Moravská Ostrava, 72000, CZ
(210) O 181625
-
- (111) **266311**
(220) 15.01.2004
(320) 15.01.2004
(442) 16.06.2004
(151) 29.09.2004
(730) **QALT Rakovník spol. s r.o.**, Zavidov 72, Petrovice u Rakovníka, 27035, CZ
(210) O 342163
-
- (111) **266312**
(220) 15.01.2004
(320) 15.01.2004
(442) 16.06.2004
(151) 29.09.2004
(730) **Komarov Roman**, Luční 13, Ivančice, 66491, CZ
(210) O 342164
-
- (111) **266313**
(220) 15.01.2004
- (320) 28.08.2003
(442) 16.06.2004
(151) 29.09.2004
(730) **Pfizer Products Inc.**, Eastern Point Road, Groton, CT, US
(210) O 342165
-
- (111) **266314**
(220) 15.01.2004
(320) 15.01.2004
(442) 16.06.2004
(151) 29.09.2004
(730) **C.P.A. REAL s.r.o.**, Na Balkáně 34/1364, Praha 3 - Žižkov, 13000, CZ
(210) O 342166
-
- (111) **266315**
(220) 15.01.2004
(320) 15.01.2004
(442) 16.06.2004
(151) 29.09.2004
(730) **B.D.S.-PRESS s.r.o.**, Na Florenci 7-9, Praha 1, 11000, CZ
(210) O 342167
-
- (111) **266316**
(220) 15.01.2004
(320) 15.01.2004
(442) 16.06.2004
(151) 29.09.2004
(730) **Mediacop s.r.o.**, Panská 7, Praha 1, 11000, CZ
(210) O 342168
-
- (111) **266317**
(220) 15.01.2004
(320) 15.01.2004
(442) 16.06.2004
(151) 29.09.2004
(730) **Mediacop s.r.o.**, Panská 7/890, Praha 1, 11000, CZ
(210) O 342169
-
- (111) **266318**
(220) 15.01.2004
(320) 15.01.2004
(442) 16.06.2004
(151) 29.09.2004
(730) **Mediacop s.r.o.**, Panská 7/890, Praha 1, 11000, CZ
(210) O 342170
-
- (111) **266319**
(220) 15.01.2004
(320) 15.01.2004
(442) 16.06.2004
(151) 29.09.2004
(730) **Mediacop s.r.o.**, Panská 7/890, Praha 1, 11000, CZ
(210) O 342171
-
- (111) **266320**
(220) 15.01.2004
(320) 15.01.2004
(442) 16.06.2004
(151) 29.09.2004
(730) **Mediacop s.r.o.**, Panská 7/890, Praha 1, 11000, CZ
(210) O 342172
-
- (111) **266321**
(220) 15.01.2004
(320) 15.01.2004
(442) 16.06.2004
(151) 29.09.2004
(730) **NORMAN spol. s r.o.**, Na Podkovce 23/993, Praha 4, 14700, CZ
(210) O 342176
-

- (111) **266322**
 (220) 15.01.2004
 (320) 15.01.2004
 (442) 16.06.2004
 (151) 29.09.2004
 (730) **NORMAN spol. s r.o.**, Na Podkovce 23/993, Praha 4, 14700, CZ
 (210) O 342177
-
- (111) **266323**
 (220) 15.01.2004
 (320) 15.01.2004
 (442) 16.06.2004
 (151) 29.09.2004
 (730) **Kolinger Antonín**, Bříství 17, Kounice, 28915, CZ
 (210) O 342178
-
- (111) **266324**
 (220) 15.01.2004
 (320) 15.01.2004
 (442) 16.06.2004
 (151) 29.09.2004
 (730) **Kolinger Antonín**, Bříství 17, Kounice, 28915, CZ
 (210) O 342179
-
- (111) **266325**
 (220) 15.01.2004
 (320) 15.01.2004
 (442) 16.06.2004
 (151) 29.09.2004
 (730) **PLANTAS - Bohemia s.r.o.**, Nádražní 19/30, Praha 5, 15000, CZ
 (210) O 342180
-
- (111) **266326**
 (220) 15.01.2004
 (320) 22.07.2003
 (442) 16.06.2004
 (151) 29.09.2004
 (730) **GLOBE INTERNATIONAL, LTD.**, Lorimer Street 300, Port Melbourne, Victoria 3207, AU
 (210) O 342181
-
- (111) **266327**
 (220) 15.01.2004
 (320) 15.01.2004
 (442) 16.06.2004
 (151) 29.09.2004
 (730) **Veletřhy Brno, a.s.**, Výstaviště 1, Brno, 64700, CZ
 (210) O 342182
-
- (111) **266328**
 (220) 16.01.2004
 (320) 16.01.2004
 (442) 16.06.2004
 (151) 29.09.2004
 (730) **BRZDY CZ s.r.o.**, 5. května 1356, Česká Lípa, 47001, CZ
 (210) O 342184
-
- (111) **266329**
 (220) 16.01.2004
 (320) 16.01.2004
 (442) 16.06.2004
 (151) 29.09.2004
 (730) **DETECHA, chemické výrobní družstvo**, Husovo náměstí 1208, Nové Město nad Metují, 54901, CZ
 (210) O 342186
-
- (111) **266330**
 (220) 16.01.2004
 (320) 16.01.2004
 (442) 16.06.2004
 (151) 29.09.2004
- (730) **Tanzer Roman**, Čejkovice 46, České Budějovice, 37341, CZ
 (210) O 342187
-
- (111) **266331**
 (220) 16.01.2004
 (320) 16.01.2004
 (442) 16.06.2004
 (151) 29.09.2004
 (730) **DETECH, chemické výrobní družstvo**, Husovo náměstí 1208, Nové Město nad Metují, 54901, CZ
 (210) O 342188
-
- (111) **266332**
 (220) 16.01.2004
 (320) 16.01.2004
 (442) 16.06.2004
 (151) 29.09.2004
 (730) **DETECHA, chemické výrobní družstvo**, Husovo náměstí 1208, Nové Město nad Metují, 54901, CZ
 (210) O 342189
-
- (111) **266333**
 (220) 16.01.2004
 (320) 16.01.2004
 (442) 16.06.2004
 (151) 29.09.2004
 (730) **STAPRO s.r.o.**, Pernštýnské nám. 51, Pardubice, 53002, CZ
 (210) O 342190
-
- (111) **266334**
 (220) 19.01.2004
 (320) 19.01.2004
 (442) 16.06.2004
 (151) 29.09.2004
 (730) **Moravia Systems a.s.**, Brněnská 3497, Hodonín, 69503, CZ
 (210) O 342235
-
- (111) **266335**
 (220) 19.01.2004
 (320) 19.01.2004
 (442) 16.06.2004
 (151) 29.09.2004
 (730) **Moravia Systems a.s.**, Brněnská 3497, Hodonín, 69503, CZ
 (210) O 342236
-
- (111) **266336**
 (220) 19.01.2004
 (320) 19.01.2004
 (442) 16.06.2004
 (151) 29.09.2004
 (730) **Moravia Systems a.s.**, Brněnská 3497, Hodonín, 69503, CZ
 (210) O 342237
-
- (111) **266337**
 (220) 19.01.2004
 (320) 19.01.2004
 (442) 16.06.2004
 (151) 29.09.2004
 (730) **Moravia Systems a.s.**, Brněnská 3497, Hodonín, 69503, CZ
 (210) O 342238
-
- (111) **266338**
 (220) 19.01.2004
 (320) 19.01.2004
 (442) 16.06.2004
 (151) 29.09.2004
 (730) **Moravia Systems a.s.**, Brněnská 3497, Hodonín, 69503, CZ

- (210) O 342239
-
- (111) **266339**
 (220) 19.01.2004
 (320) 19.01.2004
 (442) 16.06.2004
 (151) 29.09.2004
 (730) **Moravia Systems a.s.**, Brněnská 3497, Hodonín, 69503, CZ
 (210) O 342240
-
- (111) **266340**
 (220) 19.01.2004
 (320) 19.01.2004
 (442) 16.06.2004
 (151) 29.09.2004
 (730) **Moravia Systems a.s.**, Brněnská 3497, Hodonín, 69503, CZ
 (210) O 342241
-
- (111) **266341**
 (220) 19.01.2004
 (320) 19.01.2004
 (442) 16.06.2004
 (151) 29.09.2004
 (730) **Veletrhy Brno, a. s.**, Výstaviště 1, Brno, 64700, CZ
 (210) O 342244
-
- (111) **266342**
 (220) 19.01.2004
 (320) 19.01.2004
 (442) 16.06.2004
 (151) 29.09.2004
 (730) **Veletrhy Brno, a. s.**, Výstaviště 1, Brno, 64700, CZ
 (210) O 342245
-
- (111) **266343**
 (220) 19.01.2004
 (320) 19.01.2004
 (442) 16.06.2004
 (151) 29.09.2004
 (730) **Veletrhy Brno, a. s.**, Výstaviště 1, Brno, 64700, CZ
 (210) O 342246
-
- (111) **266344**
 (220) 19.01.2004
 (320) 19.01.2004
 (442) 16.06.2004
 (151) 29.09.2004
 (730) **Veletrhy Brno, a. s.**, Výstaviště 1, Brno, 64700, CZ
 (210) O 342247
-
- (111) **266345**
 (220) 19.01.2004
 (320) 19.01.2004
 (442) 16.06.2004
 (151) 29.09.2004
 (730) **Veletrhy Brno, a. s.**, Výstaviště 1, Brno, 64700, CZ
 (210) O 342248
-
- (111) **266346**
 (220) 19.01.2004
 (320) 19.01.2004
 (442) 16.06.2004
 (151) 29.09.2004
 (730) **Peigerová Guzal**, Gorkého 42, Brno, 60200, CZ
 (210) O 342250
-
- (111) **266347**
 (220) 19.01.2004
 (320) 19.01.2004
 (442) 16.06.2004
 (151) 29.09.2004
- (460) **ESPERANZA GROUP, a.s.**, Malé náměstí 4/138, Praha 1, 11000, CZ
 (210) O 342259
-
- (111) **266348**
 (220) 19.01.2004
 (320) 19.01.2004
 (442) 16.06.2004
 (151) 29.09.2004
 (730) **Šimek Pavel**, Dobřívská 401, Mirošov, 33843, CZ
 (210) O 342261
-
- (111) **266349**
 (220) 19.01.2004
 (320) 19.01.2004
 (442) 16.06.2004
 (151) 29.09.2004
 (730) **FTV PREMIÉRA, spol. s r. o.**, Na Žertvách 24/132, Praha 8, 18000, CZ
 (210) O 342269
-
- (111) **266350**
 (220) 19.01.2004
 (320) 19.01.2004
 (442) 16.06.2004
 (151) 29.09.2004
 (730) **REVLON PROFESSIONAL HOLDING COMPANY LLC.**, 38 East 63rd Street, New York, NY, US
 (210) O 342273
-
- (111) **266351**
 (220) 19.01.2004
 (320) 19.01.2004
 (442) 16.06.2004
 (151) 29.09.2004
 (730) **REVLON PROFESSIONAL HOLDING COMPANY LLC.**, 38 East 63rd Street, New York, NY, US
 (210) O 342274
-
- (111) **266352**
 (220) 20.01.2004
 (320) 20.01.2004
 (442) 16.06.2004
 (151) 29.09.2004
 (730) **Štěpáník Petr**, Řepečská 682, Praha 9 - Klánovice, 19000, CZ
 (210) O 342280
-
- (111) **266353**
 (220) 20.01.2004
 (320) 20.01.2004
 (442) 16.06.2004
 (151) 29.09.2004
 (730) **Sano-Moderní výživa zvířat spol. s r. o.**, Npor. O. Bartoška 15, Domažlice, 34401, CZ
 (210) O 342301
-
- (111) **266354**
 (220) 20.01.2004
 (320) 20.01.2004
 (442) 16.06.2004
 (151) 29.09.2004
 (730) **Sano-Moderní výživa zvířat spol. s r. o.**, Npor. O. Bartoška 15, Domažlice, 34401, CZ
 (210) O 342310
-
- (111) **266355**
 (220) 21.01.2004
 (320) 21.01.2004
 (442) 16.06.2004
 (151) 29.09.2004
 (730) **MATTEL, Inc.**, 333 Continental Boulevard, El Segundo, CA, US

-
- (210) O 342372
-
- (111) **266356**
 (220) 21.01.2004
 (320) 21.01.2004
 (442) 16.06.2004
 (151) 29.09.2004
 (730) **MATTEL, Inc.**, 333 Continental Boulevard, El Segundo, CA, US
 (210) O 342373
-
- (111) **266357**
 (220) 22.01.2004
 (320) 22.01.2004
 (442) 16.06.2004
 (151) 29.09.2004
 (730) **SAMAB BRNO GROUP, a.s.**, Valchařská 6, Brno, 61400, CZ
 (210) O 342392
-
- (111) **266358**
 (220) 22.01.2004
 (320) 22.01.2004
 (442) 16.06.2004
 (151) 29.09.2004
 (730) **Kaze' CZ s.r.o.**, Štěpánkova 108, Chrudim, 53701, CZ
 (210) O 342394
-
- (111) **266359**
 (220) 22.01.2004
 (320) 22.01.2004
 (442) 16.06.2004
 (151) 29.09.2004
 (730) **TERINVEST, spol. s r.o.**, Legerova 15, Praha 2, 12000, CZ
 (210) O 342409
-
- (111) **266360**
 (220) 22.01.2004
 (320) 22.01.2004
 (442) 16.06.2004
 (151) 29.09.2004
 (730) **Šimon Kamil**, Kodaňská 75, Praha 10, 10100, CZ
 (210) O 342415
-
- (111) **266361**
 (220) 23.01.2004
 (320) 23.01.2004
 (442) 16.06.2004
 (151) 29.09.2004
 (730) **Kuparowitzová Lenka Ing.**, Zedníkova 6, Brno, 60300, CZ
 (210) O 342445
-
- (111) **266362**
 (220) 23.01.2004
 (320) 23.01.2004
 (442) 16.06.2004
 (151) 29.09.2004
 (730) **Antonín Volný - Institut**, Krnovská 11, Opava, 74601, CZ
 (210) O 342452
-
- (111) **266363**
 (220) 23.01.2004
 (320) 23.01.2004
 (442) 16.06.2004
 (151) 29.09.2004
 (730) **Země pohádek a.s.**, Nedvědovo nám. 283/4, Praha 4 - Podolí, 14700, CZ
 (210) O 342465
-
- (111) **266364**
-
- (220) 26.01.2004
 (320) 26.01.2004
 (442) 16.06.2004
 (151) 29.09.2004
 (730) **PepsiCo, Inc.**, Anderson Hill Road 700, Purchase, NY, US
 (210) O 342498
-
- (111) **266365**
 (220) 26.01.2004
 (320) 26.01.2004
 (442) 16.06.2004
 (151) 29.09.2004
 (730) **Agentura M-S-P, s.r.o.**, Bryksova 763/46, Praha 9, 19800, CZ
 (210) O 342502
-
- (111) **266366**
 (220) 26.01.2004
 (320) 26.01.2004
 (442) 16.06.2004
 (151) 29.09.2004
 (730) **Agentura M-S-P, s.r.o.**, Bryksova 763/46, Praha 9, 19800, CZ
 (210) O 342503
-
- (111) **266367**
 (220) 26.01.2004
 (320) 26.01.2004
 (442) 16.06.2004
 (151) 29.09.2004
 (730) **Krbec Šimon**, Krátká 16, Praha 10, 10000, CZ
 (210) O 342509
-
- (111) **266368**
 (220) 26.01.2004
 (320) 26.01.2004
 (442) 14.04.2004
 (151) 29.09.2004
 (730) **WALMARK, a.s.**, Oldřichovice 44, Třinec, 73961, CZ
 (210) O 342511
-
- (111) **266369**
 (220) 27.01.2004
 (320) 27.01.2004
 (442) 16.06.2004
 (151) 29.09.2004
 (730) **MADOS PRAHA s.r.o.**, Sosnovecká 580/6, Praha 8 - Troja, 18100, CZ
 (210) O 342513
-
- (111) **266370**
 (220) 27.01.2004
 (320) 27.01.2004
 (442) 16.06.2004
 (151) 29.09.2004
 (730) **Veletřhy Brno, a.s.**, Výstaviště 1, Brno, 64700, CZ
 (210) O 342517
-
- (111) **266371**
 (220) 27.01.2004
 (320) 27.01.2004
 (442) 16.06.2004
 (151) 29.09.2004
 (730) **Veletřhy Brno, a.s.**, Výstaviště 1, Brno, 64700, CZ
 (210) O 342518
-
- (111) **266372**
 (220) 27.01.2004
 (320) 27.01.2004
 (442) 16.06.2004
 (151) 29.09.2004
 (730) **Veletřhy Brno, a.s.**, Výstaviště 1, Brno, 64700, CZ

(210) O 342519

(111) **266373**

(220) 27.01.2004

(320) 27.01.2004

(442) 16.06.2004

(151) 29.09.2004

(730) **Veletrhy Brno, a.s.**, Výstaviště 1, Brno, 64700, CZ

(210) O 342520

(111) **266374**

(220) 27.01.2004

(320) 27.01.2004

(442) 16.06.2004

(151) 29.09.2004

(730) **Veletrhy Brno, a.s.**, Výstaviště 1, Brno, 64700, CZ

(210) O 342521

(111) **266375**

(220) 27.01.2004

(320) 27.01.2004

(442) 16.06.2004

(151) 29.09.2004

(730) **Veletrhy Brno, a.s.**, Výstaviště 1, Brno, 64700, CZ

(210) O 342522

(111) **266376**

(220) 27.01.2004

(320) 27.01.2004

(442) 16.06.2004

(151) 29.09.2004

(730) **Veletrhy Brno, a.s.**, Výstaviště 1, Brno, 64700, CZ

(210) O 342523

(111) **266377**

(220) 27.01.2004

(320) 27.01.2004

(442) 16.06.2004

(151) 29.09.2004

(730) **Veletrhy Brno, a.s.**, Výstaviště 1, Brno, 64700, CZ

(210) O 342524

(111) **266378**

(220) 27.01.2004

(320) 27.01.2004

(442) 16.06.2004

(151) 29.09.2004

(730) **Veletrhy Brno, a.s.**, Výstaviště 1, Brno, 64700, CZ

(210) O 342525

(111) **266379**

(220) 27.01.2004

(320) 27.01.2004

(442) 16.06.2004

(151) 29.09.2004

(730) **Veletrhy Brno, a.s.**, Výstaviště 1, Brno, 64700, CZ

(210) O 342526

(111) **266380**

(220) 27.01.2004

(320) 27.01.2004

(442) 16.06.2004

(151) 29.09.2004

(730) **ASOCIACE OBČANSKÝCH PORADEN**, Senovážné náměstí 24, Praha 1, 11647, CZ

(210) O 342530

(111) **266381**

(220) 27.01.2004

(320) 27.01.2004

(442) 16.06.2004

(151) 29.09.2004

(730) **Štepanovská Helena**, Tyršova 9/1833, Praha 2, 12000, CZ

(210) O 342532

(111) **266382**

(220) 27.01.2004

(320) 27.01.2004

(442) 16.06.2004

(151) 29.09.2004

(730) **GE Medical Systems Information Technologies, Inc.**, West Tower Avenue, Milwaukee, 8200, WI, US

(210) O 342534

(111) **266383**

(220) 27.01.2004

(320) 27.01.2004

(442) 16.06.2004

(151) 29.09.2004

(730) **WEMAC s.r.o.**, Technolog. areál VÚ Běchovice, Praha 9 - Běchovice, 19011, CZ

(210) O 342538

(111) **266384**

(220) 27.01.2004

(320) 27.01.2004

(442) 16.06.2004

(151) 29.09.2004

(730) **ZLATÉ KLÍČE ČR**, Vinohradská 157a, Praha 3, 13020, CZ

(210) O 342540

(111) **266385**

(220) 27.01.2004

(320) 27.01.2004

(442) 16.06.2004

(151) 29.09.2004

(730) **AZZI spol. s r.o.**, Bělohorská 1704/142, Praha 6, 16900, CZ

(210) O 342541

(111) **266386**

(220) 27.01.2004

(320) 27.01.2004

(442) 16.06.2004

(151) 29.09.2004

(730) **DAP TRADE, s.r.o.**, Sušilova 1143, Hradec Králové, 50002, CZ

(210) O 342542

(111) **266387**

(220) 28.01.2004

(320) 28.01.2004

(442) 16.06.2004

(151) 29.09.2004

(730) **BURDA Praha, spol. s r.o.**, Uruguayská 17, Praha 2, 12000, CZ

(210) O 342547

(111) **266388**

(220) 28.01.2004

(320) 28.01.2004

(442) 16.06.2004

(151) 29.09.2004

(730) **BURDA Praha, spol. s r.o.**, Uruguayská 17, Praha 2, 12000, CZ

(210) O 342548

(111) **266389**

(220) 28.01.2004

(320) 28.01.2004

(442) 16.06.2004

(151) 29.09.2004

(730) **Steiner Jiří Ing.**, Bohdánkov 27, Hodkovice nad Mohelkou, 46342, CZ

- (210) O 342551
-
- (111) **266390**
 (220) 28.01.2004
 (320) 28.01.2004
 (442) 16.06.2004
 (151) 29.09.2004
 (730) **Město Lázně Bohdaneč**, Masarykovo náměstí 1, Lázně Bohdaneč, 53341, CZ
 (210) O 342555
-
- (111) **266391**
 (220) 29.01.2004
 (320) 29.01.2004
 (442) 16.06.2004
 (151) 29.09.2004
 (730) **Město Písek**, Velké náměstí 114, Písek, 39719, CZ
 (210) O 342587
-
- (111) **266392**
 (220) 29.01.2004
 (320) 29.01.2004
 (442) 16.06.2004
 (151) 29.09.2004
 (730) **G7, a.s.**, Tylova 541, Litvínov, 43601, CZ
 (210) O 342588
-
- (111) **266393**
 (220) 29.01.2004
 (320) 29.01.2004
 (442) 16.06.2004
 (151) 29.09.2004
 (730) **G7, a.s.**, Tylova 541, Litvínov, 43601, CZ
 (210) O 342589
-
- (111) **266394**
 (220) 29.01.2004
 (320) 29.01.2004
 (442) 16.06.2004
 (151) 29.09.2004
 (730) **STATEK Prostějov s.r.o.**, Určická 1749/94, Prostějov, 79601, CZ
 (210) O 342594
-
- (111) **266395**
 (220) 29.01.2004
 (320) 29.01.2004
 (442) 16.06.2004
 (151) 29.09.2004
 (730) **Vendys & V s.r.o.**, Na Homolce 51/11, Praha 5 - Motol, 15000, CZ
 (210) O 342597
-
- (111) **266396**
 (220) 29.01.2004
 (320) 22.08.2003
 (442) 16.06.2004
 (151) 29.09.2004
 (730) **VITIS Trade, s.r.o.**, Sázkovská cesta 41, Banská Bystrica, 97401, SK
 (210) O 342599
-
- (111) **266397**
 (220) 29.01.2004
 (320) 29.01.2004
 (442) 16.06.2004
 (151) 29.09.2004
 (730) **Čehovský Jiří**, Košíkářská 667, Praha 5, 15600, CZ
 (210) O 342624
-
- (111) **266398**
 (220) 30.01.2004
 (320) 30.01.2004
- (442) 16.06.2004
 (151) 29.09.2004
- (442) 16.06.2004
 (151) 29.09.2004
 (730) **Hybernia Praha, spol. s r.o.**, Hybernská 1033/7, Praha 1, 11000, CZ
 (210) O 342629
-
- (111) **266399**
 (220) 30.01.2004
 (320) 30.01.2004
 (442) 16.06.2004
 (151) 29.09.2004
 (730) **Hybernia Praha, spol. s r.o.**, Hybernská 1033/7, Praha 1, 11000, CZ
 (210) O 342630
-
- (111) **266400**
 (220) 30.01.2004
 (320) 30.01.2004
 (442) 16.06.2004
 (151) 29.09.2004
 (730) **Kleslo Michal**, Gagarinova 21, Havířov - Podlesí, 73601, CZ
 (210) O 342631
-
- (111) **266401**
 (220) 02.02.2004
 (320) 02.02.2004
 (442) 16.06.2004
 (151) 29.09.2004
 (730) **STADA Arzneimittel AG**, Stadastrasse 2-18, BAD Vilbel, DE
 (210) O 342658
-
- (111) **266402**
 (220) 02.02.2004
 (320) 02.02.2004
 (442) 16.06.2004
 (151) 29.09.2004
 (730) **STADA Arzneimittel AG**, Stadastrasse 2-18, Bad Vilbel, DE
 (210) O 342659
-
- (111) **266403**
 (220) 02.02.2004
 (320) 02.02.2004
 (442) 16.06.2004
 (151) 29.09.2004
 (730) **STADA Arzneimittel AG**, Stadastrasse 2-18, Bad Vilbel, DE
 (210) O 342660
-
- (111) **266404**
 (220) 02.02.2004
 (320) 02.02.2004
 (442) 16.06.2004
 (151) 29.09.2004
 (730) **KOIPE CORPORACION, S.L.**, Plaza Julio Caro Baroja 2, San Sebastian, ES
 (210) O 342669
-
- (111) **266405**
 (220) 02.02.2004
 (320) 02.02.2004
 (442) 16.06.2004
 (151) 29.09.2004
 (730) **Norma Lebensmittelfilialbetrieb GmbH & Co. KG**, Heisterstrasse 4, Nürnberg, DE
 (210) O 342670
-
- (111) **266406**
 (220) 02.02.2004
 (320) 02.02.2004
 (442) 16.06.2004
 (151) 29.09.2004

- (730) **COMPAGNIE GERVAIS DANONE (société anonyme)**, 126-130, rue Jules Guesde, Levallois-Perret, FR
(210) O 342671
-
- (111) **266407**
(220) 02.02.2004
(320) 02.02.2004
(442) 16.06.2004
(151) 29.09.2004
(730) **"Efko" Frischfrucht und Delikatessen GmbH**, Hinzenbach 38, Eferding, AT
(210) O 342672
-
- (111) **266408**
(220) 02.02.2004
(320) 02.02.2004
(442) 16.06.2004
(151) 29.09.2004
(730) **Easy Sail s.r.o.**, Veverkova 1343, Hradec Králové, 50002, CZ
(210) O 342677
-
- (111) **266409**
(220) 02.02.2004
(320) 02.02.2004
(442) 16.06.2004
(151) 29.09.2004
(730) **Šatný Ladislav - počítače**, U stadionu Míru 1740, Tábor, 39003, CZ
(210) O 342680
-
- (111) **266410**
(220) 02.02.2004
(320) 02.02.2004
(442) 16.06.2004
(151) 29.09.2004
(730) **Hák Alexandr**, Valteřice, Horní Branná, 51201, CZ
(210) O 342684
-
- (111) **266411**
(220) 03.02.2004
(320) 03.02.2004
(442) 16.06.2004
(151) 29.09.2004
(730) **Řebíček Tomáš**, Stará Riviéra 757, Frýdek - Místek, 73801, CZ
(210) O 342696
-
- (111) **266412**
(220) 03.02.2004
(320) 03.02.2004
(442) 16.06.2004
(151) 29.09.2004
(730) **Tondach Česká republika, s.r.o.**, Běloučská cesta, Hranice, 75318, CZ
(210) O 342706
-
- (111) **266413**
(220) 03.02.2004
(320) 03.02.2004
(442) 16.06.2004
(151) 29.09.2004
(730) **Tondach Česká republika, s.r.o.**, Běloučská cesta, Hranice, 75318, CZ
(210) O 342707
-
- (111) **266414**
(220) 03.02.2004
(320) 03.02.2004
(442) 16.06.2004
(151) 29.09.2004
(730) **N.V. Organon**, Kloosterstraat 6, Oss, NL
-
- (210) O 342721
-
- (111) **266415**
(220) 03.02.2004
(320) 03.02.2004
(442) 16.06.2004
(151) 29.09.2004
(730) **ARTORY s.r.o.**, Nádražní 309, Staré Město p. Sn., 78832, CZ
(210) O 342722
-
- (111) **266416**
(220) 04.02.2004
(320) 04.02.2004
(442) 16.06.2004
(151) 29.09.2004
(730) **VERMONT TRADING, s.r.o.**, Šmilovského 1264/5, Praha 2, 12000, CZ
(210) O 342727
-
- (111) **266417**
(220) 04.02.2004
(320) 04.02.2004
(442) 16.06.2004
(151) 29.09.2004
(730) **Rafaj Luděk Ing.**, Ke Skalce 106, Fryšták, 76316, CZ
(210) O 342732
-
- (111) **266418**
(220) 04.02.2004
(320) 04.02.2004
(442) 16.06.2004
(151) 29.09.2004
(730) **Švarcová Marcela**, Kotěrova 6/2021, Praha 6, 16000, CZ
(210) O 342739
-
- (111) **266419**
(220) 04.02.2004
(320) 04.02.2004
(442) 16.06.2004
(151) 29.09.2004
(730) **RŽ-VÍNO spol. s r.o.**, U vily 463, Zaječí, 69105, CZ
(210) O 342741
-
- (111) **266420**
(220) 04.02.2004
(320) 04.02.2004
(442) 16.06.2004
(151) 29.09.2004
(730) **DAIMOND-chlazení, spol. s r.o.**, Bzenecká 4, Brno, 62800, CZ
(210) O 342742
-
- (111) **266421**
(220) 04.02.2004
(320) 04.02.2004
(442) 16.06.2004
(151) 29.09.2004
(730) **PALSTAT s.r.o.**, Revoluční 1280, Vrchlabí, 54301, CZ
(210) O 342744
-
- (111) **266422**
(220) 04.02.2004
(320) 04.02.2004
(442) 16.06.2004
(151) 29.09.2004
(730) **Vykoupil Pavel**, Na Baštici 207, Staré Město, 73801, CZ
(210) O 342759
-
- (111) **266423**
(220) 04.02.2004
(320) 04.02.2004

- (442) 16.06.2004
(151) 29.09.2004
(730) **Mmd Public Relations Cyprus Limited**, Apollonos 9, Aqlantzia, Nicosia, CY
(210) O 342768
-
- (111) **266424**
(220) 04.02.2004
(320) 04.02.2004
(442) 16.06.2004
(151) 29.09.2004
(730) **VAGAL s.r.o.**, Na Loukoti 11, Praha 6, 16000, CZ
(210) O 342769
-
- (111) **266425**
(220) 05.02.2004
(320) 05.02.2004
(442) 16.06.2004
(151) 29.09.2004
(730) **PŘEROST A ŠVORC - auto s. r. o.**, Veleslavínská 39, Praha 6, 16200, CZ
(210) O 342808
-
- (111) **266426**
(220) 05.02.2004
(320) 05.02.2004
(442) 16.06.2004
(151) 29.09.2004
(730) **Kutil Jiří**, Mládeže 20, Praha 6, 16000, CZ
(210) O 342822
-
- (111) **266427**
(220) 05.02.2004
(320) 05.02.2004
(442) 16.06.2004
(151) 29.09.2004
(730) **RIM - CZ, spol. s r. o.**, Dr. Edvarda Beneše 1015, Otrokovice, 76502, CZ
(210) O 342828
-
- (111) **266428**
(220) 05.02.2004
(320) 05.11.2003
(442) 16.06.2004
(151) 29.09.2004
(730) **GST AutoLeather, Inc.**, 13712 Crayton Boulevard, Hagerstown, MD, US
(210) O 342831
-
- (111) **266429**
(220) 05.02.2004
(320) 05.02.2004
(442) 16.06.2004
(151) 29.09.2004
(730) **Hendrichová Ivona**, Baarova 1134, Strakonice, 38601, CZ
(210) O 342834
-
- (111) **266430**
(220) 05.02.2004
(320) 05.02.2004
(442) 16.06.2004
(151) 29.09.2004
(730) **Dreher Sörgyarak Rt.**, Jászberényi u. 7-11, Budapest, HU
(210) O 342835
-
- (111) **266431**
(220) 05.02.2004
(320) 05.02.2004
(442) 16.06.2004
(151) 29.09.2004
(730) **Dreher Sörgyarak Rt.**, Jászberényi u. 7-11, Budapest, HU
- (210) O 342836
-
- (111) **266432**
(220) 05.02.2004
(320) 05.02.2004
(442) 16.06.2004
(151) 29.09.2004
(730) **BRITISH AMERICAN TOBACCO (BRANDS) INC.**, 401 South Fourth Avenue, Suite 1800, Louisville, KY, US
(210) O 342837
-
- (111) **266433**
(220) 05.02.2004
(320) 05.02.2004
(442) 16.06.2004
(151) 29.09.2004
(730) **Le Patio CZ s. r. o.**, Bohunická 519/24, Brno, 61900, CZ
(210) O 342838
-
- (111) **266434**
(220) 06.02.2004
(320) 06.02.2004
(442) 16.06.2004
(151) 29.09.2004
(730) **INGELD s. r. o.**, Jestřabec, Lavičky 118, Velké Meziříčí, 59401, CZ
(210) O 342862
-
- (111) **266435**
(220) 06.02.2004
(320) 06.02.2004
(442) 16.06.2004
(151) 29.09.2004
(730) **NÁRODNÍ DŮM - KULTURNÍ DŮM ŽELEZNIČÁŘŮ, s.r.o.**, nám. Míru 9, Praha 2, 15300, CZ
(210) O 342873
-
- (111) **266436**
(220) 06.02.2004
(320) 06.02.2004
(442) 16.06.2004
(151) 29.09.2004
(730) **GREEN - SWAN PHARMACEUTICALS CR, a. s.**, Pod Višňovkou 27/1662, Praha 4, 14000, CZ
(210) O 342880
-
- (111) **266437**
(220) 06.02.2004
(320) 06.02.2004
(442) 16.06.2004
(151) 29.09.2004
(730) **GREEN - SWAN PHARMACEUTICALS CR, a. s.**, Pod Višňovkou 27/1662, Praha 4, 14000, CZ
(210) O 342881
-
- (111) **266438**
(220) 06.02.2004
(320) 06.02.2004
(442) 16.06.2004
(151) 29.09.2004
(730) **GREEN - SWAN PHARMACEUTICALS CR, a. s.**, Pod Višňovkou 27/1662, Praha 4, 14000, CZ
(210) O 342882
-
- (111) **266439**
(220) 06.02.2004
(320) 06.02.2004
(442) 16.06.2004
(151) 29.09.2004
(730) **TOMICA-CAR spol. s r.o.**, Veverí 99, Brno, 60200, CZ

- (210) O 342887
-
- (111) **266440**
 (220) 06.02.2004
 (320) 06.02.2004
 (442) 16.06.2004
 (151) 29.09.2004
 (730) **IMOFA, spol. s r. o.**, Milevská 2, Praha 4, 14000, CZ
 (210) O 342904
-
- (111) **266441**
 (220) 09.02.2004
 (320) 09.02.2004
 (442) 16.06.2004
 (151) 29.09.2004
 (730) **Tiskárna HUGO, s. r. o.**, Pražská 16, Praha 10 - Hostivař, 10200, CZ
 (210) O 342905
-
- (111) **266442**
 (220) 09.02.2004
 (320) 09.02.2004
 (442) 16.06.2004
 (151) 29.09.2004
 (730) **Musil Jaromír**, Loučná 256, Velká Bystřice, 78353, CZ
 (210) O 342906
-
- (111) **266443**
 (220) 09.02.2004
 (320) 09.02.2004
 (442) 16.06.2004
 (151) 29.09.2004
 (730) **Národopisný soubor BŘECLAVAN**, Jungmannova 7, Břeclav, 69002, CZ
 (210) O 342907
-
- (111) **266444**
 (220) 09.02.2004
 (320) 09.02.2004
 (442) 16.06.2004
 (151) 29.09.2004
 (730) **SCHOMBURG ČECHY A MORAVA, s. r. o.**, Na Universitním statku 2, Praha 10, 10800, CZ
 (210) O 342911
-
- (111) **266445**
 (220) 09.02.2004
 (320) 09.02.2004
 (442) 16.06.2004
 (151) 29.09.2004
 (730) **Promotion Factory, ČR, s.r.o.**, Omská 43, Praha 10, 10000, CZ
 (210) O 342931
-
- (111) **266446**
 (220) 09.02.2004
 (320) 09.02.2004
 (442) 16.06.2004
 (151) 29.09.2004
 (730) **EUROPRESS, k.s.**, Viktora Huga 6, Praha 5, 15000, CZ
 (210) O 342933
-
- (111) **266447**
 (220) 10.02.2004
 (320) 10.02.2004
 (442) 16.06.2004
 (151) 29.09.2004
 (730) **VALOSUN, spol. s r.o.**, Tišnovská 65/1442, Brno, 61300, CZ
 (210) O 342937
-
- (111) **266448**
 (220) 10.02.2004
- (320) 10.02.2004
 (442) 16.06.2004
 (151) 29.09.2004
 (730) **Brno**
-
- (320) 10.02.2004
 (442) 16.06.2004
 (151) 29.09.2004
 (730) **BODEČEK INDUSTRIES, s.r.o.**, Střelnice 2, Brno, 62800, CZ
 (210) O 342938
-
- (111) **266449**
 (220) 10.02.2004
 (320) 10.02.2004
 (442) 16.06.2004
 (151) 29.09.2004
 (730) **Hort Jiří Ing.**, Slovenská 6, Znojmo, 66902, CZ
 (210) O 342939
-
- (111) **266450**
 (220) 10.02.2004
 (320) 10.02.2004
 (442) 16.06.2004
 (151) 29.09.2004
 (730) **John Player & Sons Limited**, PO Box 286, South Circular Road, Dublin 8, IE
 (210) O 342944
-
- (111) **266451**
 (220) 10.02.2004
 (320) 10.02.2004
 (442) 16.06.2004
 (151) 29.09.2004
 (730) **Friesland Hungária Rt.**, Köntösgátsor 5-7, Debrecen, HU
 (210) O 342945
-
- (111) **266452**
 (220) 10.02.2004
 (320) 10.02.2004
 (442) 16.06.2004
 (151) 29.09.2004
 (730) **KONICA MINOLTA BUSINESS TECHNOLOGIES, INC.**, Marunouchi Center Building, Marunouchi 1-chome, Chiyoda-ku 6-1, Tokyo, JP
 (210) O 342946
-
- (111) **266453**
 (220) 10.02.2004
 (320) 10.02.2004
 (442) 16.06.2004
 (151) 29.09.2004
 (730) **MILOTA s.r.o.**, Záhumení 168, Vřesina, 74285, CZ
 (210) O 342953
-
- (111) **266454**
 (220) 10.02.2004
 (320) 10.02.2004
 (442) 16.06.2004
 (151) 29.09.2004
 (730) **VEZEER s.r.o.**, Bělčice 294, Bělčice, 38743, CZ
 (210) O 342954
-
- (111) **266455**
 (220) 10.02.2004
 (320) 10.02.2004
 (442) 16.06.2004
 (151) 29.09.2004
 (730) **VEZEER s.r.o.**, Belčice 294, Belčice, 38743, CZ
 (210) O 342955
-
- (111) **266456**
 (220) 11.02.2004
 (320) 11.02.2004
 (442) 16.06.2004
 (151) 29.09.2004
 (730) **Krkonošské sýrárny a.s.**, Dělnická 395, Jičín, 50601, CZ

-
- (210) O 342960
-
- (111) **266457**
 (220) 11.02.2004
 (320) 11.02.2004
 (442) 16.06.2004
 (151) 29.09.2004
 (730) **Miss Cosmetic, s.r.o.**, Opavská 127/131, Kravaře, 74721, CZ
 (210) O 342961
-
- (111) **266458**
 (220) 11.02.2004
 (320) 11.02.2004
 (442) 16.06.2004
 (151) 29.09.2004
 (730) **C.A. RON SANTA TERESA**, Hacienda Santa Teresa, Carretera Panamericana, El Consejo, Estado Aragua, VE
 (210) O 342962
-
- (111) **266459**
 (220) 11.02.2004
 (320) 11.02.2004
 (442) 16.06.2004
 (151) 29.09.2004
 (730) **Marcinčák Petr**, Vinařská 6, Mikulov, 69201, CZ
 (210) O 342963
-
- (111) **266460**
 (220) 11.02.2004
 (320) 11.02.2004
 (442) 16.06.2004
 (151) 29.09.2004
 (730) **BETA obchodní společnost, s.r.o.**, Hvězdná 484, Liberec 5, 46001, CZ
 (210) O 342964
-
- (111) **266461**
 (220) 11.02.2004
 (320) 11.02.2004
 (442) 16.06.2004
 (151) 29.09.2004
 (730) **NetDirect s.r.o.**, Slavíkova 1744/22, Ostrava-Poruba, 70800, CZ
 (210) O 342966
-
- (111) **266462**
 (220) 11.02.2004
 (320) 11.02.2004
 (442) 16.06.2004
 (151) 29.09.2004
 (730) **EURO-VAT, s.r.o.**, Alekšince 231, Alekšince, SK
 (210) O 342996
-
- (111) **266463**
 (220) 11.02.2004
 (320) 11.02.2004
 (442) 16.06.2004
 (151) 29.09.2004
 (730) **EURO-VAT, s.r.o.**, Alekšince 231, Alekšince, SK
 (210) O 342997
-
- (111) **266464**
 (220) 11.02.2004
 (320) 11.02.2004
 (442) 16.06.2004
 (151) 29.09.2004
 (730) **EURO-VAT, s.r.o.**, Alekšince 231, Alekšince, SK
 (210) O 342998
-
- (111) **266465**
 (220) 11.02.2004
 (320) 11.02.2004
-
- (442) 16.06.2004
 (151) 29.09.2004
 (730) **EURO-VAT, s.r.o.**, Alekšince 231, Alekšince, SK
 (210) O 342999
-
- (111) **266466**
 (220) 11.02.2004
 (320) 11.02.2004
 (442) 16.06.2004
 (151) 29.09.2004
 (730) **EURO-VAT, s.r.o.**, Alekšince 231, Alekšince, SK
 (210) O 343000
-
- (111) **266467**
 (220) 11.02.2004
 (320) 11.02.2004
 (442) 16.06.2004
 (151) 29.09.2004
 (730) **EURO-VAT, s.r.o.**, Alekšince 231, Alekšince, SK
 (210) O 343001
-
- (111) **266468**
 (220) 11.02.2004
 (320) 11.02.2004
 (442) 16.06.2004
 (151) 29.09.2004
 (730) **EURO-VAT, s.r.o.**, Alekšince 231, Alekšince, SK
 (210) O 343004
-
- (111) **266469**
 (220) 13.02.2004
 (320) 13.02.2004
 (442) 16.06.2004
 (151) 29.09.2004
 (730) **Brát Miroslav**, Národní 479, Úpice, 54232, CZ
 (210) O 343101
-
- (111) **266470**
 (220) 13.02.2004
 (320) 13.02.2004
 (442) 16.06.2004
 (151) 29.09.2004
 (730) **HYPO stavební spořitelna a.s.**, Senovážné nám. 27, Praha 1, 11000, CZ
 (210) O 343108
-
- (111) **266471**
 (220) 13.02.2004
 (320) 13.02.2004
 (442) 16.06.2004
 (151) 29.09.2004
 (730) **CANARD s.r.o.**, Rooseveltova 9, Plzeň, 30100, CZ
 (210) O 343115
-
- (111) **266472**
 (220) 13.02.2004
 (320) 13.02.2004
 (442) 16.06.2004
 (151) 29.09.2004
 (730) **VEIDEC s.r.o.**, Hradecká 537, Pardubice, 53009, CZ
 (210) O 343116
-
- (111) **266473**
 (220) 13.02.2004
 (320) 13.02.2004
 (442) 16.06.2004
 (151) 29.09.2004
 (730) **COMPAGNIE GERVAIS DANONE (société anonyme)**, rue Jules Guesde 126-130, Levallois-Perret 92300, FR
 (210) O 343117
-
- (111) **266474**

- (220) 13.02.2004
(320) 13.02.2004
(442) 16.06.2004
(151) 29.09.2004
(730) **COMPAGNIE GERVAIS DANONE (société anonyme)**, rue Jules Guesde 126-130, Levallois-Perret 92300, FR
(210) O 343118
-
- (111) **266475**
(220) 13.02.2004
(320) 13.02.2004
(442) 16.06.2004
(151) 29.09.2004
(730) **AAA RADIOTAXI s.r.o.**, Wüchterlova 7, Praha 6, 16000, CZ
(210) O 343119
-
- (111) **266476**
(220) 13.02.2004
(320) 13.02.2004
(442) 16.06.2004
(151) 29.09.2004
(730) **CIC plus, a.s.**, Kořenského 1107/15, Praha 5, 15000, CZ
(210) O 343121
-
- (111) **266477**
(220) 16.02.2004
(320) 16.02.2004
(442) 16.06.2004
(151) 29.09.2004
(730) **Mamacon MAREK MARKETING & CONSULTING spol. s r.o.**, Kelské vinice 236, Kly, 27741, CZ
(210) O 343162
-
- (111) **266478**
(220) 16.02.2004
(320) 16.02.2004
(442) 16.06.2004
(151) 29.09.2004
(730) **ST.NICOLAUS, a.s.**, 1. mája 113, Liptovský Mikuláš, SK
(210) O 343164
-
- (111) **266479**
(220) 16.02.2004
(320) 16.02.2004
(442) 16.06.2004
(151) 29.09.2004
(730) **Hrubý Marcel**, Lukášova 7, Praha 3, 13000, CZ
(210) O 343165
-
- (111) **266480**
(220) 17.02.2004
(320) 17.02.2004
(442) 16.06.2004
(151) 29.09.2004
(730) **David & Shoel s.r.o.**, Hněvkovská 17, Praha 4, 14800, CZ
(210) O 343189
-
- (111) **266481**
(220) 17.02.2004
(320) 17.02.2004
(442) 16.06.2004
(151) 29.09.2004
(730) **PhDr. Miroslav Kouba - COWI**, Hněvkovská 17, Praha 4, 14800, CZ
(210) O 343190
-
- (111) **266482**
(220) 17.02.2004
(320) 17.02.2004
(442) 16.06.2004
- (151) 29.09.2004
(730) **PĚKNÝ - UNIMEX, s.r.o.**, Trojanova 16, Praha 2, 12000, CZ
(210) O 343193
-
- (111) **266483**
(220) 17.02.2004
(320) 17.02.2004
(442) 16.06.2004
(151) 29.09.2004
(730) **SANICARE s.r.o.**, Jezuitská 15, Brno, 60200, CZ
(210) O 343202
-
- (111) **266484**
(220) 17.02.2004
(320) 17.02.2004
(442) 16.06.2004
(151) 29.09.2004
(730) **Nekovář František**, Krchlebská 10, Praha 4, 14000, CZ
(210) O 343204
-
- (111) **266485**
(220) 17.02.2004
(320) 17.02.2004
(442) 16.06.2004
(151) 29.09.2004
(730) **PINKO a.s.**, Vlašimská 409, Benešov u Prahy, 25601, CZ
(210) O 343209
-
- (111) **266486**
(220) 17.02.2004
(320) 17.02.2004
(442) 16.06.2004
(151) 29.09.2004
(730) **PINKO a.s.**, Vlašimská 409, Benešov u Prahy, 25601, CZ
(210) O 343210
-
- (111) **266487**
(220) 17.02.2004
(320) 17.02.2004
(442) 16.06.2004
(151) 29.09.2004
(730) **Sport Maska Inc.**, 2 Place Alexis-Nihon, 3500, de Maisonneuve Blvd. West Suite 1210, Montreal, Québec, CA
(210) O 343229
-
- (111) **266488**
(220) 17.02.2004
(320) 17.02.2004
(442) 16.06.2004
(151) 29.09.2004
(730) **Lovecký David**, Tkalcovská 1063/5, Třebíč, 67401, CZ
(210) O 343230
-
- (111) **266489**
(220) 17.02.2004
(320) 17.02.2004
(442) 16.06.2004
(151) 29.09.2004
(730) **Sport Maska Inc.**, 2 Place Alexis-Nihon, 3500, de Maisonneuve Blvd. West Suite 1210, Montreal, Québec, CA
(210) O 343231
-
- (111) **266490**
(220) 18.02.2004
(320) 18.02.2004
(442) 12.05.2004
(151) 29.09.2004
(730) **STAMFORD MANAGING a.s.**, Kopernikova 794/6, Praha 2, 12000, CZ

- (210) O 343244
-
- (111) **266491**
 (220) 20.02.2004
 (320) 20.02.2004
 (442) 16.06.2004
 (151) 29.09.2004
 (730) **TAYFUR KIRMA**, Víta Nejedlého 279, Mnichovo Hradiště, 29501, CZ
 (210) O 343327
-
- (111) **266492**
 (220) 20.02.2004
 (320) 20.02.2004
 (442) 16.06.2004
 (151) 29.09.2004
 (730) **NAKLADATELSTVÍ SLOVART, s.r.o.**, Oderská 851/333, Praha 9, 19603, CZ
 (210) O 343328
-
- (111) **266493**
 (220) 20.02.2004
 (320) 20.02.2004
 (442) 16.06.2004
 (151) 29.09.2004
 (730) **NAKLADATELSTVÍ SLOVART, s.r.o.**, Oderská 851/333, Praha 9, 19603, CZ
 (210) O 343329
-
- (111) **266494**
 (220) 20.02.2004
 (320) 20.02.2004
 (442) 16.06.2004
 (151) 29.09.2004
 (730) **VESTAV KLADNO s.r.o.**, Petra Bezruče 1795, Kladno, 27201, CZ
 (210) O 343331
-
- (111) **266495**
 (220) 27.02.2004
 (320) 27.02.2004
 (442) 16.06.2004
 (151) 29.09.2004
 (730) **Ryba Drahomír**, Milotice 537, Hodonín, 69605, CZ
 (210) O 343338
-
- (111) **266496**
 (220) 20.02.2004
 (320) 20.02.2004
 (442) 16.06.2004
 (151) 29.09.2004
 (730) **Šimon Jan**, Zborovská 3, Praha 5, 15000, CZ
 (210) O 343340
-
- (111) **266497**
 (220) 20.02.2004
 (320) 11.09.2003
 (442) 16.06.2004
 (151) 29.09.2004
 (730) **Brush Wellman Inc.**, 17876 St. Clair Avenue, Cleveland, OH, US
 (210) O 343345
-
- (111) **266498**
 (220) 20.02.2004
 (320) 11.09.2003
 (442) 16.06.2004
 (151) 29.09.2004
 (730) **Brush Wellman Inc.**, 17876 St. Clair Avenue, Cleveland, OH, US
 (210) O 343346
-
- (111) **266499**
- (220) 20.02.2004
 (320) 11.09.2003
 (442) 16.06.2004
 (151) 29.09.2004
 (730) **Brush Wellman Inc.**, 17876 St. Clair Avenue, Cleveland, OH, US
 (210) O 343347
-
- (111) **266500**
 (220) 20.02.2004
 (320) 20.02.2004
 (442) 16.06.2004
 (151) 29.09.2004
 (730) **Maxa Vladimír**, Přistoupimská 394, Praha 10, 10800, CZ
 (210) O 343348
-
- (111) **266501**
 (220) 20.02.2004
 (320) 20.02.2004
 (442) 16.06.2004
 (151) 29.09.2004
 (730) **Farský Rudolf**, Janáčkova 710, Semily, 51301, CZ
 (210) O 343352
-
- (111) **266502**
 (220) 20.02.2004
 (320) 20.02.2004
 (442) 16.06.2004
 (151) 29.09.2004
 (730) **CHOCOLAND s.r.o.**, Plzeňská 216, Králův Dvůr, 26701, CZ
 (210) O 343354
-
- (111) **266503**
 (220) 20.02.2004
 (320) 20.02.2004
 (442) 16.06.2004
 (151) 29.09.2004
 (730) **TM vydavatelství, s.r.o.**, Uruquayská 178/5, Praha 2, 12000, CZ
 (210) O 343355
-
- (111) **266504**
 (220) 20.02.2004
 (320) 20.02.2004
 (442) 16.06.2004
 (151) 29.09.2004
 (730) **AVITUS, a.s.**, Karlovarská 326/43, Praha 6, 16300, CZ
 (210) O 343358
-
- (111) **266505**
 (220) 20.02.2004
 (320) 20.02.2004
 (442) 16.06.2004
 (151) 29.09.2004
 (730) **Sloboda Jozef**, Boženy Němcové 90, Tachov, 34701, CZ
 (210) O 343359
-
- (111) **266506**
 (220) 23.02.2004
 (320) 23.02.2004
 (442) 16.06.2004
 (151) 29.09.2004
 (730) **LANEX a.s.**, Hlučínská 1/96, Bolatice, 74723, CZ
 (210) O 343378
-
- (111) **266507**
 (220) 23.02.2004
 (320) 23.02.2004
 (442) 16.06.2004
 (151) 29.09.2004
 (730) **LANEX a.s.**, Hlučínská 1/96, Bolatice, 74723, CZ

(210) O 343379

(111) **266508**

(220) 23.02.2004

(320) 23.02.2004

(442) 16.06.2004

(151) 29.09.2004

(730) **ALLTECHNOLOGY C.Z. s.r.o.**, Ve Žlíbku 1849/2A,
Praha 9 - Horní Počernice, 19300, CZ

(210) O 343383

(111) **266509**

(220) 23.02.2004

(320) 23.02.2004

(442) 16.06.2004

(151) 29.09.2004

(730) **ALLTECHNOLOGY C.Z. s.r.o.**, Ve Žlíbku 1849/2A,
Praha 9 - Horní Počernice, 19300, CZ

(210) O 343384

(111) **266510**

(220) 23.02.2004

(320) 23.02.2004

(442) 16.06.2004

(151) 29.09.2004

(730) **ALLTECHNOLOGY C.Z. s.r.o.**, Ve Žlíbku 1849/2A,
Praha 9 - Horní Počernice, 19300, CZ

(210) O 343385

(111) **266511**

(220) 23.02.2004

(320) 23.02.2004

(442) 16.06.2004

(151) 29.09.2004

(730) **TRAVEL FREE, s.r.o.**, Václavské nám. 53, Praha 1,
11000, CZ

(210) O 343404

(111) **266512**

(220) 23.02.2004

(320) 23.02.2004

(442) 16.06.2004

(151) 29.09.2004

(730) **Carlif PMP, spol. s r.o.**, Senovážné nám. 992/8, Praha
1, 11000, CZ

(210) O 343407

(111) **266513**

(220) 24.02.2004

(320) 24.02.2004

(442) 16.06.2004

(151) 29.09.2004

(730) **UMAX Czech a.s.**, Hyberská 20, Praha 1 - Nové Město,
11121, CZ

(210) O 343410

(111) **266514**

(220) 25.02.2004

(320) 25.02.2004

(442) 16.06.2004

(151) 29.09.2004

(730) **DEMOS s.r.o.**, Masarykova 602, Krásná Lípa, 40746,
CZ

(210) O 343494

(111) **266515**

(220) 25.02.2004

(320) 25.02.2004

(442) 16.06.2004

(151) 29.09.2004

(730) **Mlčoch Jiří**, kpt.Jaroše 1046, Beroun, 26601, CZ

(210) O 343495

(111) **266516**

(220) 25.02.2004

(320) 25.02.2004

(442) 16.06.2004

(151) 29.09.2004

(730) **LB Cemix,s.r.o.**, Čebín 47, Čebín, 66423, CZ

(210) O 343496

(111) **266517**

(220) 25.02.2004

(320) 25.02.2004

(442) 16.06.2004

(151) 29.09.2004

(730) **DOSS - účto s.r.o.**, Vladivostocká 1460/10, Praha 10,
10000, CZ

(210) O 343499

(111) **266518**

(220) 25.02.2004

(320) 25.02.2004

(442) 16.06.2004

(151) 29.09.2004

(730) **CHOCOLAND s. r. o.**, Plzeňská 216, Králův Dvůr,
26701, CZ

(210) O 343520

(111) **266519**

(220) 25.02.2004

(320) 25.02.2004

(442) 16.06.2004

(151) 29.09.2004

(730) **GRAND PRINC, spol. s r. o.**, Toužimská 918/36a,
Praha 9 - Kbely, 19700, CZ

(210) O 343522

(111) **266520**

(220) 25.02.2004

(320) 25.02.2004

(442) 16.06.2004

(151) 29.09.2004

(730) **GRAND PRINC, spol. s r. o.**, Toužimská 918/36a,
Praha 9 - Kbely, 19700, CZ

(210) O 343523

(111) **266521**

(220) 25.02.2004

(320) 25.02.2004

(442) 16.06.2004

(151) 29.09.2004

(730) **GRAND PRINC, spol. s r. o.**, Toužimská 918/36a,
Praha 9 - Kbely, 19700, CZ

(210) O 343524

(111) **266522**

(220) 25.02.2004

(320) 25.02.2004

(442) 16.06.2004

(151) 29.09.2004

(730) **ÚVMV, s. r. o.**, Horní Chaloupky 87/15, Praha 10,
10600, CZ

(210) O 343526

(111) **266523**

(220) 25.02.2004

(320) 25.02.2004

(442) 16.06.2004

(151) 29.09.2004

(730) **Vítězslav Struček - VISTO**, Luční 246, Teplice, 41503,
CZ

(210) O 343529

(111) **266524**

(220) 25.02.2004

- (320) 25.02.2004
(442) 16.06.2004
(151) 29.09.2004
(730) **Vítězslav Struček - VISTO**, Luční 246, Teplice, 41503, CZ
(210) O 343530
-
- (111) **266525**
(220) 26.02.2004
(320) 26.02.2004
(442) 16.06.2004
(151) 29.09.2004
(730) **J & B, spol. s r.o.**, Těchlovská 1188, Vizovice, 76312, CZ
(210) O 343546
-
- (111) **266526**
(220) 26.02.2004
(320) 26.02.2004
(442) 16.06.2004
(151) 29.09.2004
(730) **J & B, spol. s r.o.**, Těchlovská 1188, Vizovice, 76312, CZ
(210) O 343547
-
- (111) **266527**
(220) 26.02.2004
(320) 26.02.2004
(442) 16.06.2004
(151) 29.09.2004
(730) **J & B, spol. s r.o.**, Těchlovská 1188, Vizovice, 76312, CZ
(210) O 343548
-
- (111) **266528**
(220) 26.02.2004
(320) 26.02.2004
(442) 16.06.2004
(151) 29.09.2004
(730) **J & B, spol. s r.o.**, Těchlovská 1188, Vizovice, 76312, CZ
(210) O 343549
-
- (111) **266529**
(220) 26.02.2004
(320) 26.02.2004
(442) 16.06.2004
(151) 29.09.2004
(730) **Schäffer Petr**, Za Humny 770, Modřice, 66442, CZ
(210) O 343554
-
- (111) **266530**
(220) 26.02.2004
(320) 26.02.2004
(442) 16.06.2004
(151) 29.09.2004
(730) **Švarcová Vlasta**, Vysoká 204, Rakovník, 26901, CZ
(210) O 343555
-
- (111) **266531**
(220) 26.02.2004
(320) 26.02.2004
(442) 16.06.2004
(151) 29.09.2004
(730) **Švarcová Vlasta**, Vysoká 204, Rakovník, 26901, CZ
(210) O 343556
-
- (111) **266532**
(220) 26.02.2004
(320) 26.02.2004
(442) 16.06.2004
(151) 29.09.2004
(730) **Accom holding s.r.o.**, Na Pláni 41, Praha 5, 15000, CZ
- (210) O 343557
-
- (111) **266533**
(220) 26.02.2004
(320) 26.02.2004
(442) 16.06.2004
(151) 29.09.2004
(730) **Accom holding s.r.o.**, Na Pláni 41, Praha 5, 15000, CZ
(210) O 343559
-
- (111) **266534**
(220) 26.02.2004
(320) 26.02.2004
(442) 16.06.2004
(151) 29.09.2004
(730) **ČESKÁ GREYHOUND DOSTIHOVÁ FEDERACE**, Nupaky 148, Říčany u Prahy, 25101, CZ
(210) O 343562
-
- (111) **266535**
(220) 26.02.2004
(320) 26.02.2004
(442) 16.06.2004
(151) 29.09.2004
(730) **The Wellcome Foundation Limited**, Glaxo Wellcome House, Berkeley Avenue, Greenford, Middlesex, GB
(210) O 343564
-
- (111) **266536**
(220) 26.02.2004
(320) 26.02.2004
(442) 16.06.2004
(151) 29.09.2004
(730) **The Wellcome Foundation Limited**, Glaxo Wellcome House, Berkeley Avenue, Greenford, Middlesex UB6 0NN, GB
(210) O 343565
-
- (111) **266537**
(220) 26.02.2004
(320) 26.02.2004
(442) 16.06.2004
(151) 29.09.2004
(730) **Incheba Praha, spol. s r.o.**, Areál Výstaviště 67, Praha 7, 17090, CZ
(210) O 343566
-
- (111) **266538**
(220) 26.02.2004
(320) 26.02.2004
(442) 16.06.2004
(151) 29.09.2004
(730) **Kniha Martin**, Zdislava 41e, Křižany, 46353, CZ
(210) O 343567
-
- (111) **266539**
(220) 26.02.2004
(320) 10.09.2003
(442) 16.06.2004
(151) 29.09.2004
(730) **HEWLETT-PACKARD DEVELOPMENT COMPANY, L. P. Texas Limited Partnership**, 20555 State Hwy. 249, Houston, TX, US
(210) O 343568
-
- (111) **266540**
(220) 27.02.2004
(320) 27.02.2004
(442) 16.06.2004
(151) 29.09.2004
(730) **Česká televize**, Na Hřebenech II., Praha 4 - Kavčí hory, 14070, CZ
(210) O 343578

-
- (111) **266541**
 (220) 27.02.2004
 (320) 27.02.2004
 (442) 16.06.2004
 (151) 29.09.2004
 (730) **Madal Bal s. r. o.**, Lazy IV/3356, Zlín, 76001, CZ
 (210) O 343588
-
- (111) **266542**
 (220) 27.02.2004
 (320) 27.02.2004
 (442) 16.06.2004
 (151) 29.09.2004
 (730) **Madal Bal s.r.o.**, Lazy IV/3356, Zlín, 76001, CZ
 (210) O 343589
-
- (111) **266543**
 (220) 27.02.2004
 (320) 27.02.2004
 (442) 16.06.2004
 (151) 29.09.2004
 (730) **G 75, s.r.o.**, Horní Hrdlořežská 2/69, Praha 9, 19000, CZ
 (210) O 343605
-
- (111) **266544**
 (220) 27.02.2004
 (320) 27.02.2004
 (442) 16.06.2004
 (151) 29.09.2004
 (730) **Yellow & Blue, s.r.o.**, Na Poříčí 42, Praha 1, 11000, CZ
 (210) O 343620
-
- (111) **266545**
 (220) 10.03.2004
 (320) 10.03.2004
 (442) 16.06.2004
 (151) 29.09.2004
 (730) **AUSTIS a. s.**, Dalejská 680, Praha 5 - Slivenec, 15400, CZ
 (210) O 343981
-
- (111) **266546**
 (220) 12.03.2004
 (320) 12.03.2004
 (442) 16.06.2004
 (151) 29.09.2004
 (730) **Škoda Auto a. s.**, V. Klementa 869, Mladá Boleslav, 29360, CZ
 (210) O 344090
-
- (111) **266547**
 (220) 15.03.2004
 (320) 01.10.2003
 (442) 16.06.2004
 (151) 29.09.2004
 (730) **Bristol-Myers Squibb Company a Delaware Corporation**, 345 Park Avenue, New York, NY, US
 (210) O 344381
-
- (111) **266548**
 (220) 15.03.2004
 (320) 14.10.2003
 (442) 16.06.2004
 (151) 29.09.2004
 (730) **Bristol-Myers Squibb Company a Delaware Corporation**, 345 Park Avenue, New York, NY, US
 (210) O 344382
-
- (111) **266549**
 (220) 15.03.2004
 (320) 14.10.2003
 (442) 16.06.2004
 (151) 29.09.2004
-
- (460) **266550**
 (220) 15.03.2004
 (320) 01.10.2003
 (442) 16.06.2004
 (151) 29.09.2004
 (730) **Bristol-Myers Squibb Company a Delaware Corporation**, 345 Park Avenue, New York, NY, US
 (210) O 344384
-
- (460) **266551**
 (220) 15.03.2004
 (320) 01.10.2003
 (442) 16.06.2004
 (151) 29.09.2004
 (730) **Bristol-Myers Squibb Company a Delaware Corporation**, 345 Park Avenue, New York, NY, US
 (210) O 344385
-
- (460) **266552**
 (220) 15.03.2004
 (320) 14.10.2003
 (442) 16.06.2004
 (151) 29.09.2004
 (730) **Bristol-Myers Squibb Company a Delaware Corporation**, 345 Park Avenue, New York, NY, US
 (210) O 344386
-
- (460) **266553**
 (220) 15.03.2004
 (320) 01.10.2003
 (442) 16.06.2004
 (151) 29.09.2004
 (730) **Bristol-Myers Squibb Company a Delaware Corporation**, 345 Park Avenue, New York, NY, US
 (210) O 344387
-
- (460) **266554**
 (220) 15.03.2004
 (320) 14.10.2003
 (442) 16.06.2004
 (151) 29.09.2004
 (730) **Bristol-Myers Squibb Company a Delaware Corporation**, 345 Park Avenue, New York, NY, US
 (210) O 344388
-
- (460) **266555**
 (220) 15.03.2004
 (320) 15.03.2004
 (442) 16.06.2004
 (151) 29.09.2004
 (730) **ACHÁTpharma, s. r. o.**, U Továren 770/1B, Praha 10 - Hostivař, 10200, CZ
 (210) O 344395
-
- (460) **266556**
 (220) 15.03.2004
 (320) 15.03.2004
 (442) 16.06.2004
 (151) 29.09.2004
 (730) **Balakom a. s.**, Podvihovská 304/12, Opava 9 - Komárov, 74770, CZ
 (210) O 344401
-
- (460) **266557**
 (220) 17.03.2004
 (320) 17.03.2004
 (442) 16.06.2004
 (151) 29.09.2004
 (730) **CZ TABÁK, a. s.**, Bratranců Veverkových 396, Pardubice, 53002, CZ

- (210) O 344481
-
- (111) **266558**
 (220) 19.03.2004
 (320) 19.03.2004
 (442) 16.06.2004
 (151) 17.09.2004
 (730) **Jošt Jaroslav**, Nad Hvíždalkou 421/III, Soběslav, 39201, CZ
 (210) O 344600
-
- (111) **266559**
 (220) 23.03.2004
 (320) 23.03.2004
 (442) 16.06.2004
 (151) 29.09.2004
 (730) **JUTA a. s.**, Dukelská 417, Dvůr Králové nad Labem, 54415, CZ
 (210) O 344673
-
- (111) **266560**
 (220) 23.03.2004
 (320) 23.03.2004
 (442) 16.06.2004
 (151) 29.09.2004
 (730) **JUTA a. s.**, Dukelská 417, Dvůr Králové nad Labem, 54415, CZ
 (210) O 344674
-
- (111) **266561**
 (220) 23.03.2004
 (320) 23.03.2004
 (442) 16.06.2004
 (151) 29.09.2004
 (730) **JUTA a. s.**, Dukelská 417, Dvůr Králové nad Labem, 54415, CZ
 (210) O 344675
-
- (111) **266562**
 (220) 23.03.2004
 (320) 23.03.2004
 (442) 16.06.2004
 (151) 29.09.2004
 (730) **JUTA a. s.**, Dukelská 417, Dvůr Králové nad Labem, 54415, CZ
 (210) O 344677
-
- (111) **266563**
 (220) 25.03.2004
 (320) 25.03.2004
 (442) 16.06.2004
 (151) 29.09.2004
 (730) **Frolík Robert**, Eliášova 17/499, Praha 6, 16000, CZ
 (210) O 344793
-
- (111) **266564**
 (220) 30.03.2004
 (320) 30.03.2004
 (442) 16.06.2004
 (151) 29.09.2004
 (730) **IDC - FOOD, s.r.o.**, Újezd 32, Hradec Králové, 50003, CZ
 (210) O 344933
-
- (111) **266565**
 (220) 30.03.2004
 (320) 30.03.2004
 (442) 16.06.2004
 (151) 29.09.2004
 (730) **IDC - FOOD, s.r.o.**, Újezd 32, Hradec Králové, 50003, CZ
 (210) O 344934
-
- (111) **266566**
 (220) 31.03.2004
 (320) 31.03.2004
 (442) 16.06.2004
 (151) 29.09.2004
 (730) **KARDE s.r.o.**, 8. května 1191/45, Rýmařov, 79501, CZ
 (210) O 344963
-
- (111) **266567**
 (220) 31.03.2004
 (320) 31.03.2004
 (442) 16.06.2004
 (151) 17.09.2004
 (730) **KARDE s.r.o.**, 8. května 1191/45, Rýmařov, 79501, CZ
 (210) O 344964
-
- (111) **266568**
 (220) 31.03.2004
 (320) 31.03.2004
 (442) 16.06.2004
 (151) 29.09.2004
 (730) **EIT a.s.**, Vozická 2104, Tábor, 39002, CZ
 (210) O 344974
-
- (111) **266569**
 (220) 05.04.2004
 (320) 05.04.2004
 (442) 16.06.2004
 (151) 29.09.2004
 (730) **ASIANA, spol. s r.o.**, Terronská 68, Praha 6, 16000, CZ
 (210) O 345179
-
- (111) **266570**
 (220) 07.04.2004
 (320) 07.04.2004
 (442) 16.06.2004
 (151) 29.09.2004
 (730) **Oděvní podnik, a.s.**, Za Drahou 4239/2, Prostějov, 79704, CZ
 (210) O 345229
-
- (111) **266571**
 (220) 13.04.2004
 (320) 13.04.2004
 (442) 16.06.2004
 (151) 29.09.2004
 (730) **AMCON GROUP INC.**, 1220 N. Market St., Suite 606, Wilmington, DE, US
 (210) O 345423
-
- (111) **266572**
 (220) 15.04.2004
 (320) 15.04.2004
 (442) 16.06.2004
 (151) 29.09.2004
 (730) **Pletka Tomáš**, Na rozdílú 486/24, Praha 6, 16000, CZ
 (210) O 345523
-
- (111) **266573**
 (220) 15.04.2004
 (320) 15.04.2004
 (442) 16.06.2004
 (151) 29.09.2004
 (730) **Pletka Tomáš**, Na rozdílú 486/24, Praha 6, 16000, CZ
 (210) O 345524
-
- (111) **266574**
 (220) 25.04.2002
 (320) 25.04.2002
 (442) 16.04.2003
 (151) 29.09.2004
 (730) **TANEX, PLASTY a. s.**, Husova249, Jaroměř, 55101, CZ

-
- (210) O 179271
-
- (111) **266575**
(220) 21.03.2003
(320) 21.03.2003
(442) 16.07.2003
(151) 29.09.2004
(730) **ČESKÁ REPUBLIKA - MINISTERSTVO ŠKOLSTVÍ, MLÁDEŽE A TĚLOVÝCHOVY**, Karmelitská 7, Praha 1, 11000, CZ
(210) O 189891
-
- (111) **266576**
(220) 21.03.2003
(320) 21.03.2003
(442) 16.07.2003
(151) 29.09.2004
(730) **ČESKÁ REPUBLIKA - MINISTERSTVO ŠKOLSTVÍ, MLÁDEŽE A TĚLOVÝCHOVY**, Karmelitská 7, Praha 1, 11000, CZ
(210) O 189892
-
- (111) **266577**
(220) 07.04.2003
(320) 07.04.2003
(442) 16.06.2004
(151) 29.09.2004
(730) **CASUA, spol. s r. o.**, U Kněžské louky 43, Praha 3, 13000, CZ
(210) O 190398
-
- (111) **266578**
(220) 07.04.2003
(320) 07.04.2003
(442) 16.06.2004
(151) 29.09.2004
(730) **CASUA, spol. s r. o.**, U Kněžské louky 43, Praha 3, 13000, CZ
(210) O 190399
-
- (111) **266579**
(220) 16.04.2003
(320) 16.04.2003
(442) 16.06.2004
(151) 29.09.2004
(730) **MOLTEX Baby-Hygiene GmbH and Co. KG**, Robert-Bosch-Strasse, Mayen, DE
(210) O 190794
-
- (111) **266580**
(220) 09.05.2003
(320) 09.05.2003
(442) 16.06.2004
(151) 29.09.2004
(730) **Fiedor Ján**, Spodní 1, Praha 5, 15900, CZ
(210) O 191502
-
- (111) **266581**
(220) 17.09.2003
(320) 17.09.2003
(442) 17.03.2004
(151) 29.09.2004
(730) **PHARMA UNITED INC.**, 255 Keele St., Toronto, Ontario, M6P-2K1, CA
(210) O 196007
-
- (111) **266582**
(220) 13.10.2003
(320) 13.10.2003
(442) 16.06.2004
(151) 29.09.2004
(730) **Hadraba Slavomír**, Gorkého 50, Brno, 60200, CZ
(210) O 196792
-
- (111) **266583**
(220) 12.01.2004
(320) 12.01.2004
(442) 16.06.2004
(151) 29.09.2004
(730) **RNDr. Gebauer Karel**, Třemešné - Dubec 24, Přimda, 34806, CZ
(210) O 342029
-
- (111) **266584**
(220) 23.01.2004
(320) 23.01.2004
(442) 16.06.2004
(151) 29.09.2004
(730) **Rafaj Luděk Ing.**, Ke Skalce 106, Fryšták, 76316, CZ
(210) O 342427
-
- (111) **266585**
(220) 04.02.2004
(320) 04.02.2004
(442) 16.06.2004
(151) 29.09.2004
(730) **Rafaj Luděk Ing.**, Ke Skalce 106, Fryšták, 76316, CZ
(210) O 342731
-
- (111) **266586**
(220) 04.02.2004
(320) 04.02.2004
(442) 16.06.2004
(151) 29.09.2004
(730) **Rafaj Luděk Ing.**, Ke Skalce 106, Fryšták, 76316, CZ
(210) O 342733
-
- (111) **266587**
(220) 19.03.2004
(320) 19.03.2004
(442) 16.06.2004
(151) 17.09.2004
(730) **Sindat, spol. s r. o.**, Ukrajinská 1488/10, Praha 10, 10100, CZ
(210) O 344601
-

**Zápis ochranných známek se změnou
ve vztahu ke zveřejněným přihláškám**

Číselný přehled

265782, 265788, 265860

Zápis ochranných známek se změnou ve vztahu ke zveřejněným přihláškám

(111) **265782**
(220) 22.05.2001
(320) 22.05.2001
(442) 17.07.2002
(151) 06.09.2004
(540)

ALIANET

(730) **IFNE LIMITED, organizační složka**, Musilkova 13/167,
Praha 5 - Košíře, 15000, CZ
(740) FISCHER & PARTNER, Fischer Michael, Na Hrobci 5, Praha 2,
12800
(510) (36) finanční poradenství.
(511) 36
(210) O 167579

(111) **265788**
(220) 28.03.2002
(320) 28.03.2002
(442) 14.05.2003
(151) 06.09.2004
(540)

pension **VEGA**

(730) **Pension Vega Benecko, s. r. o.**, Štěpanická Lhota 17,
Jilemnice, 51401, CZ
(510) (36) směnářská činnost, pronájem bytových a nebytových
prostor; (41) pronájem sportovních potřeb, provozování zařízení
sloužících k regeneraci a rekreaci; (43) hostinská činnost,
ubytovací služby; (44) provozování zařízení sloužících k
rehabilitaci.
(590) Barevná
(511) 36, 41, 43, 44
(210) O 178346

(111) **265860**
(220) 16.01.2003
(320) 16.01.2003
(442) 17.12.2003
(151) 29.09.2004
(540)

ROXY

(730) **ROXY, a. s.**, Lodecká 4, Praha 1, 11000, CZ
(510) (41) poradenské a konzultační služby v oblasti kultury,
vzdělávací akce v oblasti kultury, vydávání publikací, knih a
časopisů, CD-romů, výstavní činnost pro účely kulturní a
vzdělávací.
(511) 41
(210) O 187639

ÚŘEDNÍ ROZHODNUTÍ A OZNÁMENÍ

Obnovy zápisu ochranných známek

Číselný přehled

91225, 91226, 98723, 104818, 115082, 116727, 151528, 151636, 151639, 151654, 151682, 151683, 151720, 151722, 151744, 151778, 151992, 152189, 155929, 155985, 156018, 156033, 156073, 156129, 156400, 156418, 156420, 156883, 162323, 162325, 162328, 162414, 162461, 162462, 162483, 162489, 162495, 162530, 162543, 162544, 162553, 162581, 162700, 162716, 162754, 162859, 162913, 163016, 165841, 165843, 165868, 165954, 165960, 165963, 165997, 165998, 166008, 166011, 166014, 166015, 166017, 166020, 166021, 166030, 166067, 166073, 166098, 166219, 166287, 166293, 166311, 166319, 180509, 181111, 181114, 181550, 181551, 181552, 181553, 181560, 182717, 182791, 182937, 183079, 183271, 184082, 184629, 184990, 185119, 185196, 185548, 185557, 185673, 185674, 185675, 185676, 185677, 185726, 186009, 186010, 186102, 186530, 186531, 186533, 186537, 186538, 186597, 186788, 186789, 186798, 186800, 186803, 186812, 186909, 186981, 187050, 187088, 188037, 188038, 188039, 188056, 188067, 188349, 188354, 188360, 188372, 188382, 188388, 188968, 188988, 188989, 188990, 188992, 188998, 188999, 189005, 189015, 189566, 189707, 189723, 189775, 189783, 189785, 189822, 189823, 189832, 189835, 189836, 189921, 189930, 189954, 190039, 190040, 190650, 190654, 190663, 190664, 190670, 190681, 190682, 190724, 190725, 190754, 190788, 190791, 190792, 190797, 190805, 190843, 190866, 191391, 191410, 191424, 191425, 191428, 191457, 191513, 191575, 191597, 191662, 192049, 192074, 192084, 192117, 192123, 192124, 192128, 192132, 192135, 192138, 192158, 192337, 192345, 192359, 192393, 192422, 192944, 192955, 192956, 192958, 192996, 193007, 193017, 193020, 193022, 193023, 193025, 193026, 193098, 193103, 193104, 193563, 193564, 193576, 193601, 193613, 193683, 193685, 193720, 193826, 193829, 194266, 194318, 194337, 194372, 194380, 194382, 194402, 194462, 194555, 194577, 194580, 194600, 194668, 195122, 195132, 195146, 195147, 195167, 195170, 195196, 195210, 195211, 195230, 195232, 195292, 195293, 195296, 195326, 195327, 195337, 195338, 195358, 195363, 195493, 195529, 195629, 196090, 196091, 196112, 196136, 196137, 196138, 196139, 196157, 196158, 196172, 196192, 196193, 196194, 196195, 196196, 196197, 196198, 196231, 196266, 196290, 196461, 196759, 196765, 196766, 196768, 196769, 196783, 196792, 196796, 196800, 196826, 196932, 196988, 197301, 197367, 197382, 197402, 197406, 197417, 197418, 197425, 197457, 197531, 197532, 197705, 197801, 198301, 198314, 198315, 198394, 198546, 198547, 198581, 198653, 198768, 198770, 199069, 199149, 199150, 199151, 199154, 199167, 199172, 199173, 199195, 199298, 199300, 199305, 199319, 199444, 199514, 199649, 200073, 200074, 200090, 200108, 200118, 200119, 200120, 200247, 200248, 200249, 200290, 200832, 200851, 200857, 200934, 200981, 201002, 201014, 201609, 201636, 202582, 202612, 202662, 202664, 202686, 204312, 204313, 204323, 204324, 205291, 206736, 208105, 208118, 209343, 209362, 210823, 214359, 229851.

Obnovy zápisu ochranných známek

(111) **91225**
(220) 29.10.1934
(151) 29.10.1934
(540)

URANDIL

(730) **Zentiva, a.s.**, U Kabelovny 130, Praha 10, 10237, CZ
(740) ČERVENKA, KLEINTOVÁ, TURKOVÁ Patentová, známková a advokátní kancelář, Ing Eva Kleintová, Budečská 6, Praha 2, 12000
(510) Lékárnické, kosmetické a dietetické přípravky.
(511) 3, 5
(210) O 3325

(111) **91226**
(220) 29.10.1934
(151) 29.10.1934
(540)

DILURAN

(730) **Zentiva, a.s.**, U Kabelovny 130, Praha 10, 10237, CZ
(740) ČERVENKA, KLEINTOVÁ, TURKOVÁ Patentová, známková a advokátní kancelář, Ing Eva Kleintová, Budečská 6, Praha 2, 12000
(510) Lékárnické, kosmetické a dietetické přípravky.
(511) 3, 5
(210) O 3324

(111) **98723**
(220) 20.12.1934
(151) 20.12.1934
(540)

BILICHOL

(730) **Zentiva, a.s.**, U Kabelovny 130, Praha 10, 10237, CZ
(740) ČERVENKA, KLEINTOVÁ, TURKOVÁ Patentová, známková a advokátní kancelář, Ing Eva Kleintová, Budečská 6, Praha 2, 12000
(510) (5) farmaceutický výrobek.
(511) 5
(210) O 3675

(111) **104818**
(220) 06.09.1944
(151) 06.09.1944
(540)

GALFAGIN

(730) **Zentiva, a.s.**, Nitrianská 100, Hlohovec, 92027, SK
(740) ROTT, RŮŽIČKA & GUTTMANN Patentová, známková a advokátní kancelář, JUDr. Vladimír Rott, Nad Štolou 12, Praha 7, 17000
(510) (5) injekce k popudové léčbě infekčně horečnatých onemocnění pro zvěrolékařské účely.
(511) 5
(210) O 3154

(111) **115082**
(220) 15.02.1935
(151) 15.02.1935
(540)

AVION

(730) **AVION spol. s r.o.**, Nádražní 92, Židlochovice, 66701, CZ
(740) FISCHER & PARTNER patentová a známková kancelář, Ing. Michael Fischer, Na Hrobcí 5, Praha 2, 12800
(510) Všechny druhy krémů na obuv, vazelíny všeho druhu, parketové pasty, mořidla na prádlo, vosky na řemeny, cididla na kovy.
(511) 3, 4
(210) O 4196

(111) **116727A**
(220) 23.07.1935
(151) 17.05.2001
(540)

MILOSAN

(730) **SETUZA a.s.**, Žukovova 100, Ústí nad Labem, 40129, CZ

(740) Andrés Mírek, Bělidelská 12, Olomouc, 77200
(510) (3) mýdlo, prací prostředky a chemicko-technické výrobky všeho druhu užívané k bělení, praní a čištění.
(511) 3
(210) O 166106

(111) **151528**
(220) 21.06.1954
(151) 12.07.1954
(540)

DARONA

(730) **ASTRID, společnost s ručením omezeným**, U průhonu 10, Praha 7, 17004, CZ
(510) Výrobky kosmetické, parfumářské, mydlářské a lučební.
(511) 1, 3
(210) O 2403

(111) **151636**
(220) 15.09.1954
(151) 11.10.1954
(540)



(730) **IGRA, výrobní družstvo**, Michelská 76/965, Praha 4, 14100, CZ
(740) Patentservis Praha a.s., Jivenská 1273/1, Praha 4, 14021
(510) (28) hračky.
(511) 28
(210) O 3226

(111) **151639**
(220) 22.09.1954
(151) 19.10.1954
(540)



(730) **TEMOS TOOLS, a.s.**, Modlanská 1, Teplice v Čechách, 41501, CZ
(740) ROTT, RŮŽIČKA & GUTTMANN Patentová, známková a advokátní kancelář, JUDr. Michal Růžička, CSc., Nad Štolou 12, Praha 7, 17000
(510) (9) délkové měřicí přístroje, rotační vývěvy.
(511) 9
(210) O 3316

(111) **151654**
(220) 23.09.1954
(151) 12.11.1954
(540)



- (730) **SKLÁRNÝ KAVALIER, a.s.**, Sklářská 359, Sázava, 28596, CZ
 (740) AK Sodomka-Souček-Jindra-Mokrý & Partneři, JUDr. Jaroslav Sodomka, U Prašné brány 3, Praha 1, 11000
 (510) Skleněné zboží, technické, laboratorní a sanitní sklo, laboratorní přístroje.
 (511) 9, 21
 (210) O 3321

- (111) **151682**
 (220) 30.09.1954
 (151) 13.11.1954
 (540)

SYNTOL

- (730) **Velvana a.s.**, Velvary, 27324, CZ
 (510) (1) brzdová kapalina všeho druhu.
 (511) 1
 (210) O 3348

- (111) **151683**
 (220) 23.10.1954
 (151) 25.11.1954
 (540)

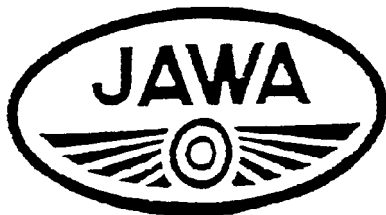

- (730) **JAWAUNION s.r.o.**, Brodce 35, Týnec nad Sázavou, 25741, CZ
 (740) Ing. Sedlák Jiří, Husova 16, České Budějovice, 37001
 (510) (12) pozemní motorová vozidla všeho druhu, zejména motocykly, jejich součásti a příslušenství.
 (511) 12
 (210) O 3492

- (111) **151720**
 (220) 15.11.1954
 (151) 06.12.1954
 (540)

WHITE HORSE

- (730) **Diageo Brands B. V.**, Molenwerf 10-12, 1014 BG Amsterdam, NL
 (740) KOREJZOVÁ & SPOL. Advokátní a patentová kancelář, JUDr. Zdeňka Korejzová, Spálená 29, Praha 1, 11000
 (510) (33) whisky.
 (511) 33
 (210) O 3689

- (111) **151722**
 (220) 20.09.1954
 (151) 03.12.1954
 (540)

KAVALIER

- (730) **SKLÁRNÝ KAVALIER, a.s.**, Sklářská 359, Sázava, 28596, CZ
 (740) AK Sodomka-Souček-Jindra-Mokrý & Partneři, JUDr. Jaroslav Sodomka, U Prašné brány 3, Praha 1, 11000
 (510) (21) technické a laboratorní sklo všeho druhu, skleněné zboží, sanitní sklo, laboratorní přístroje.
 (511) 21
 (210) O 3302

- (111) **151744**
 (220) 23.11.1954
 (151) 11.12.1954
 (540)

topos

- (730) **TOPOS a.s.**, Královská 777, Šluknov, 40777, CZ

- (740) Patentservis Praha a.s., Jivenská 1273/1, Praha 4, 14021
 (510) Stroje pro potravinářský průmysl, odstředivá samonassávací čerpadla, domácí vodárny, jakož i příslušenství k těmto (priorita od 23.11.1954), výměníky tepla a ohřivače kapalin, zejména vody a to do obsahu 2000 litrů a úchovné chladicí nádrže na mléko, jakož i příslušenství k těmto (priorita od 23.11.1984).
 (511) 7, 11
 (210) O 3743

- (111) **151778**
 (220) 07.12.1954
 (151) 20.12.1954
 (540)

BELLASPON

- (730) **Zentiva, a. s.**, U Kabelovny 130, Praha 10, Dolní Měcholupy, 10237, CZ
 (740) ČERVENKA, KLEINTOVÁ, TURKOVÁ Patentová, známková a advokátní kancelář, Ing. Eva Kleintová, Budečská 6, Praha 2 - Vinohrady, 12000
 (510) Léčiva, drogy, farmaceutické přípravky humánní a veterinární, chemické výrobky pro průmysl, lékařství, hygienu, farmacii a vědu; přípravky baktericidní, fungicidní, insekticidní; desinfekční přípravky; přípravky proti nákaze; přípravky pro konzervování; prostředky k hubení škůdců a ničení rostlin; čisticí prostředky, léčebná mýdla; vonné a kosmetické přípravky, látky pro kosmetiku a parfumerii, etherické oleje, trestí, extrakty a essence; přípravky silící a dietetické; přípravky pro ošetřování zubů a dutiny ústní; šicí materiál pro chirurgii; diagnostika; jedy a strojené vody minerální.
 (511) 1, 3, 5, 10
 (210) O 3908

- (111) **151992**
 (220) 03.03.1955
 (151) 05.04.1955
 (540)

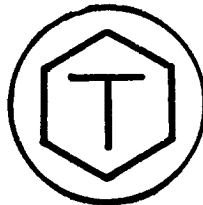

- (730) **TONA, a.s.**, Chvalovická 326, Pečky, 28911, CZ
 (740) Patentservis Praha a.s., Jivenská 1273/1, Praha 4, 14021
 (510) (8) klíče maticové jednostranné a oboustranné, klíče posuvné, svěrky ruční a telegrafní, klíče nástrčkové, klíče hákové všeho druhu, veškeré druhy maticových klíčů.
 (511) 8
 (210) O 4640

- (111) **152189**
 (220) 30.05.1955
 (151) 23.06.1955
 (540)

SOLVINA

- (730) **Zenit, spol. s r.o.**, Pražská 162, Čáslav, 28612, CZ
 (740) Advokátní kancelář, JUDr. Marcela Kislingerová, Smilova 401, Pardubice, 53002
 (510) (3) mýdla, parfumerie, kosmetické výrobky všeho druhu, prací, mycí a bělicí prostředky, prostředky na odstraňování skvrn.
 (511) 3
 (210) O 5052

- (111) **155929**
 (220) 05.08.1964
 (151) 22.08.1964
 (540)

HALF AND HALF

- (730) **SVENSKA TOBAKS AB**, STOCKHOLM, SE
 (740) Korejzová & spol. Advokátní a patentová kancelář, JUDr. Zdeňka Korejzová, Spálená 29, Praha 1, 11000
 (510) (34) kuřlavý a žvýkáci tabák a cigarety.
 (511) 34
 (210) O 31785

(111) **155985**
(220) 17.07.1964
(151) 14.10.1964
(540)

STIMOROL

(730) **DANDY A/S**, Hjulmagervej 4B, Vejle, DK
(740) Společná advokátní kancelář Všeťečka Zelený Švorčík Kalenský a partneři, JUDr. Miloš Všeťečka, Hálkova 2, Praha 2, 12000
(510) (30) káva, čaj, kakao, cukr, rýže, tapioka, ságo, kávové náhražky, mouka a obilné výrobky určené k lidské výživě, např. ovesné vločky apod., nápoje z kávy, kakaa nebo čokolády, chléb, suchary a sušenky, koláče, jemné pečivo a cukrovinky, žvýkáci guma, zmrzlina, med, sirup z melasy, kvasnice, prášky do pečiva, sůl, hořčice, pepř, ocet, chuťové omáčky, koření, led.
(511) 30
(210) O 31756

(111) **156018**
(220) 04.08.1964
(151) 12.11.1964
(540)

RUST-OLEUM

(730) **Rust-Oleum International Corporation**, 11 Hawthorn Parkway, Vernon Hills, IL, US
(740) Společná advokátní kancelář Všeťečka a partneři, JUDr. Všeťečka Miloš, Hálkova 2, Praha 2, 12000
(510) (2) přípravky pro natírání a napouštění povrchů, totiž ochranné barvy a emaily proti rzi na železné kovy, včetně trubek, skladovacích nádrží, strojů, lodí, mostů, železničních vozů, budov, stavební oceli a jejich částí, ochranné chemicky odolné povrchové barvy a emaily proti rzi, emaily na zdi a podlahy a ochranné přípravky proti rzi, jež činí odolnými proti vodě, povrchy cementové, cihlové a štukové.
(511) 2
(210) O 31783

(111) **156033**
(220) 30.09.1964
(151) 27.11.1964
(540)

PRODIGESTAN

(730) **BIOTIKA a.s.**, Slovenská Lúпча, 97613, SK
(740) Ing. Kendereški Dušan, patentový zástupce, Lidická 51, Brno, 60200
(510) Léčiva; drogy; farmaceutické přípravky humánní a veterinární; organopreparáty; očkovací látky; séra a výrobky z krve; chemické výrobky pro lékařství, hygienu, farmacii a vědu; přípravky baktericidní, fungicidní, insekticidní; desinfekční přípravky; přípravky proti nákaze; přípravky pro konservování; prostředky k hubení škůdců a ničení rostlin; čisticí prostředky; léčebná mýdla; přípravky sílicí a dietické; přípravky pro ošetřování zubů a dutiny ústní; zubní výplně a prothesy; náplasti; obvazový a šicí materiál pro chirurgii; diagnostika; jedy a strojené vody minerální.
(511) 1, 3, 5, 10, 32
(210) O 32388

(111) **156073**
(220) 22.07.1964
(151) 26.01.1965
(540)

REX-ROTARY

(730) **NRG DANMARK A/S**, Kalvebod Brygge 39, 1560 Copenhagen V, DK
(740) Čermák Hořejš Myslíl a spol., JUDr. Karel Čermák, advokát, Národní 32, Praha 1, 11000
(510) Inkoust pro kopírovací stroje, ofsetové stroje, počítačové stroje, fotokopírovací stroje a stroje k diktování, kopírovací stroje, rozmnožovací stroje a šablony.
(511) 7, 9, 16
(210) O 31764

(111) **156129**

(220) 12.11.1964
(151) 16.03.1965
(540)

SORBSIL

(730) **INEOS Silicas Netherlands B.V.**, Ingenieur Rocourstraat 28, NL-6245 AD Eijssden, NL
(740) Čermák Hořejš Myslíl a spol., JUDr. Karel Čermák, advokát, Národní 32, Praha 1, 11000
(510) Silikáty a silikagely jako chemické látky používané ve výrobě, fotografií nebo filosofickém výzkumu a antikorošiva.
(511) 1, 2
(210) O 32632

(111) **156400**
(220) 24.06.1965
(151) 07.10.1965
(540)

ALBUPHAN

(730) **PLIVA - Lachema a.s.**, Karásek 1, Brno, 62133, CZ
(740) Patentservis Praha a.s., Jivenská 1273/1, Praha 4, 14021
(510) (1) lučební výrobky pro průmysl, vědu, fotografii, zemědělství, zahradnictví, lesnictví, čisté lučebniny, činidla všeho druhu, indikátorové a reagenční papírky a indikátory; (5) výrobky lékařenské, veterinářské a zdravotnické.
(511) 1, 5
(210) O 34492

(111) **156418**
(220) 24.06.1965
(151) 11.10.1965
(540)

MULTIPHAN

(730) **PLIVA - Lachema a.s.**, Karásek 1, Brno, 62133, CZ
(740) Patentservis Praha a.s., Jivenská 1273/1, Praha 4, 14021
(510) (1) lučební výrobky pro průmysl, vědu, fotografii, zemědělství, zahradnictví, lesnictví, čisté lučebniny, činidla všeho druhu, indikátorové a reagenční papírky a indikátory; (5) výrobky lékařenské, veterinářské a zdravotnické.
(511) 1, 5
(210) O 34493

(111) **156420**
(220) 24.06.1965
(151) 11.10.1965
(540)

GLUKOPHAN

(730) **PLIVA - Lachema a.s.**, Karásek 1, Brno, 62133, CZ
(740) PATENTSERVIS Praha, a.s., Jivenská 1273/1, Praha 4, 14021
(510) (1) indikátorové papírky ke zjišťování glukosy v moči.
(511) 1
(210) O 34499

(111) **156883**
(220) 22.10.1964
(151) 02.08.1966
(540)

MECMAN

(730) **Bosch Rexroth Technik AB**, Stockholm, 12581, SE
(740) KOREJZOVÁ & SPOL. Advokátní a patentová kancelář, JUDr. Zdeňka Korejzová, Spálená 29, Praha 1, 11000
(510) (7) ventily, pneumatické a hydraulické válce, tlakové plnicí kompresory, pneumatické a hydraulické svěrací přípravky.
(511) 7
(210) O 32602

(111) **162323**
(220) 23.09.1974
(151) 21.03.1975
(540)

PIZZA HUT

(730) **PIZZA HUT INTERNATIONAL, L.L.C.**, 14841 N. Dallas Pkwy., Dallas, TX, US
(740) Společná advokátní kancelář Všeťečka Zelený Švorčík Kalenský a partneři, JUDr. Otakar Švorčík, Hálkova 2, Praha 2, 12000
(510) Výrobky farmaceutické, zvěrolékařské a zdravotnické; výrobky dietetické pro děti a nemocné; náplasti, obvazový materiál,

hmoty určené k plombování zubů a na otisky zubů; desinfekční prostředky; prostředky k hubení rostlinných a živočišných škůdců, antiparazitní látky; papír a výrobky z papíru; lepenka a kartonážní výrobky; tiskoviny, časopisy, periodika, knihy, výrobky knihařské, fotografie; kancelářské a učební potřeby; hrací karty, štočky; kůže a náhražky, výrobky z kůže a náhražek; surové kůže a kožešiny; kufrы a cestovní brašny; deštníky, slunečníky a hole; postroje na koně a sedlářské výrobky; stavební materiál, přenosné domy, krby; hry, hračky, tělocvičné a sportovní nářadí, sportovní potřeby, zboží plážové a koupací, ozdoby na vánoční stromky; maso, ryby včetně měkkýšů a korýšů, drůbež, zvěřina; masové výtažky, konzervovaná, sušená a vařená zelenina a ovoce; rosoly, zavařeniny; vejce, mléko a jiné mlékařské výrobky včetně mléčných nápojů, jedlé oleje a tuky; konzervované potraviny; zelenina naložená v octě; káva, čaj, kakao, cukr, rýže, tapioka, ságo, kávové náhražky; mouka a obilné výrobky určené k lidské výživě, např. ovesné vločky a pod.; nápoje z kávy, kakaa nebo čokolády; chléb, suchary a sušenky, koláče, jemné pečivo a cukrovinky; zmrzlina, med, sirup z melasy, kvasnice, prášky do pečiva; sůl, hořčice, pepř, ocet, chuťové omáčky, koření, led; výrobky zemědělské a zahradnické, např. surové obilniny, neupravené k lidské výživě a všeobecné zemědělské produkty nepodrobené úpravě; produkty lesnické, semena, živá zvířata, čerstvé ovoce a zelenina; sazenice, živé rostliny a přírodní květiny, zvířecí krmiva, slad; pivo, lehká piva i ležáky, minerální vody, šumivé a jiné nealkoholické nápoje, sirupy a jiné přípravky k přípravě nápojů; ovocné šťávy a nápoje z ovocných šťáv; vína, lihoviny, likéry; služby v oboru hotelnictví, přípravy jídel, společného stravování, služby restaurační a pod.

(511) 5, 16, 18, 19, 28, 29, 30, 31, 32, 33, 42
(210) O 48155

(111) **162325**
(220) 23.09.1974
(151) 21.03.1975
(540)



- (730) **PIZZA HUT INTERNATIONAL, L.L.C.**, 14841 N. Dallas Pkwy., Dallas, TX, US
- (740) Společná advokátní kancelář Všetečka Zelený Švorčík Kalenský a partneři, JUDr. Otakar Švorčík, Hálkova 2, Praha 2, 12000
- (510) Výrobky farmaceutické, zvěrolékařské a zdravotnické; výrobky dietetické pro děti a nemocné; náplasti, obvazový materiál, hmoty určené k plombování zubů a na otisky zubů; desinfekční prostředky; prostředky k hubení rostlinných a živočišných škůdců, antiparazitní látky; papír a výrobky z papíru; lepenka a kartonážní výrobky; tiskoviny, časopisy, periodika, knihy, výrobky knihařské, fotografie; kancelářské a učební potřeby; hrací karty, štočky; kůže a náhražky, výrobky z kůže a náhražek; surové kůže a kožešiny; kufrы a cestovní brašny; deštníky, slunečníky a hole; postroje na koně a sedlářské výrobky; stavební materiál, přenosné domy, krby; hry, hračky, tělocvičné a sportovní nářadí, sportovní potřeby, zboží plážové a koupací, ozdoby na vánoční stromky; maso, ryby včetně měkkýšů a korýšů, drůbež, zvěřina; masové výtažky, konzervovaná, sušená a vařená zelenina a ovoce; rosoly, zavařeniny; vejce, mléko a jiné mlékařské výrobky včetně mléčných nápojů, jedlé oleje a tuky; konzervované potraviny; zelenina naložená v octě; káva, čaj, kakao, cukr, rýže, tapioka, ságo, kávové náhražky; mouka a obilné výrobky určené k lidské výživě, např. ovesné vločky a pod.; nápoje z kávy, kakaa nebo čokolády; chléb, suchary a sušenky, koláče, jemné pečivo a cukrovinky; zmrzlina, med, sirup z melasy, kvasnice, prášky do pečiva; sůl, hořčice, pepř, ocet, chuťové omáčky, koření,

led; výrobky zemědělské a zahradnické, např. surové obilniny, neupravené k lidské výživě a všeobecné zemědělské produkty nepodrobené úpravě; produkty lesnické, semena, živá zvířata, čerstvé ovoce a zelenina; sazenice, živé rostliny a přírodní květiny, zvířecí krmiva, slad; pivo, lehká piva i ležáky, minerální vody, šumivé a jiné nealkoholické nápoje, sirupy a jiné přípravky k přípravě nápojů; ovocné šťávy a nápoje z ovocných šťáv; vína, lihoviny, likéry; služby v oboru hotelnictví, přípravy jídel, společného stravování, služby restaurační a pod.

(511) 5, 16, 18, 19, 28, 29, 30, 31, 32, 33, 42
(210) O 48156

(111) **162328**
(220) 03.09.1974
(151) 27.03.1975
(540)

LACRISYN

- (730) **IVAX Pharmaceuticals s. r. o.**, Ostravská 29, Opava - Komárov, 74770, CZ
- (740) ROTT, RŮŽIČKA & GUTTMANN Patentová, známková a advokátní kancelář, JUDr. Vladimír Rott, Nad Štolou 12, Praha 7, 17000
- (510) Výrobky lučební pro zdravotnický průmysl; umělé a syntetické pryskyřice; lučebniny na konzervování potravin. Zdravotnická mydla; výrobky voňavkářské, etherické oleje, výrobky kosmetické; vodičky na mytí vlasů; prostředky na čištění zubů. Výrobky lékárnické, veterinářské a zdravotnické; léčiva pro lidi a zvířata; výrobky dietetické pro děti a nemocné; náplasti, materiál na obvazy; hmoty na plombování zubů a na otisky zubů; léčiva pro dentisty; desinfekční prostředky s výjimkou desinfekčních prostředků na vázání prachu; prostředky na ničení plevelu a škodlivých zvířat; medicínální vína, medicínální nápoje, sirupy k farmaceutickým účelům.

(511) 1, 3, 5
(210) O 48135

(111) **162414**
(220) 10.09.1974
(151) 10.06.1975
(540)

PONY

- (730) **Pony International, LLC**, 6500 Hollister Avenue, Santa Barbara, CA, US
- (740) KOREJZOVÁ & SPOL. Advokátní a patentová kancelář, JUDr. Zdeňka Korejzová, Spálená 29, Praha 1, 11000
- (510) Obuv, tašky a brašny, kopací míče.
(511) 16, 18, 25, 28
(210) O 48137

(111) **162461**
(220) 05.02.1975
(151) 09.07.1975
(540)

PREGESTIMIL

- (730) **Mead Johnson and Company, společnost zřízená podle zákonů státu Delaware**, 2404 Pennsylvania Street, Evansville, IN, US
- (740) Baker & McKenzie v.o.s., JUDr., Ph.D. Gabriela Vendlová, Klimentská 46, Praha 1, 11000
- (510) (5) dietetický přípravek pro mladistvé a děti.
(511) 5
(210) O 48438

(111) **162462**
(220) 05.02.1975
(151) 09.07.1975
(540)

MUCOMYST

- (730) **Mead Johnson and Company, společnost zřízená podle zákonů státu Delaware**, 2404 Pennsylvania Street, Evansville, IN, US
- (740) Baker & McKenzie v.o.s., JUDr., Ph.D. Gabriela Vendlová, Klimentská 46, Praha 1, 11000
- (510) (5) decongestantí přípravek pro léčení dýchacích obtíží.
(511) 5
(210) O 48439

(111) **162483**
 (220) 18.10.1974
 (151) 01.08.1975
 (540)

Hi-sofy

(730) **Toray Kabushiki Kaisha (Industries Inc.)**, No. 2-1-chome, Nihonbashi-Muromachi, Chuo-ku, Tokyo, JP
 (740) Společná advokátní kancelář Všeťečka Zelený Švorčík Kalenský a partneři, JUDr. Miloš Všeťečka, Hálkova 2, Praha 2, 12000
 (510) (24) tkané a pletené zboží, plsti; (25) a jiné oděvní zboží.
 (511) 24, 25
 (210) O 48238

(111) **162489**
 (220) 16.11.1974
 (151) 01.08.1975
 (540)

SYMONS

(730) **Metso Minerals Industries, Inc.**, 20965 Crossroads Circle, Waukesha, WI, US
 (740) Čermák Hořejš Myslíl a spol., JUDr. Karel Čermák, advokát, Národní 32, Praha 1, 11000
 (510) (7) drtiče pro drcení uhlí nebo kamení, cementu a šterku, speciálně přizpůsobitelné pro užití v dolech, cementárnách, lomech na kámen a šterk.
 (511) 7
 (210) O 48284

(111) **162495**
 (220) 04.03.1975
 (151) 11.08.1975
 (540)

BUFFERIN

(730) **Bristol - Myers Squibb Company, společnost zřízená podle zákonů státu Delaware**, 345 Park Avenue, New York, NY, US
 (740) Baker & McKenzie v.o.s., JUDr., Ph.D. Gabriela Vendlová, Klimentská 46, Praha 1, 11000
 (510) (5) farmaceutické přípravky, zejména analgesické výrobky.
 (511) 5
 (210) O 48494

(111) **162530**
 (220) 10.06.1975
 (151) 23.09.1975
 (540)

HEMOPHAN

(730) **PLIVA - Lachema a.s.**, Karásek 1, Brno, 62133, CZ
 (740) Patentservis Praha a.s., Jivenská 1273/1, Praha 4, 14021
 (510) Diagnostické a indikátorové papírky.
 (511) 1, 5
 (210) O 48716

(111) **162543**
 (220) 23.10.1974
 (151) 08.10.1975
 (540)



(730) **HEWLETT-PACKARD DEVELOPMENT COMPANY L. P.**, 20555 S. H. 249, Houston, TX, US
 (740) Společná advokátní kancelář Všeťečka Zelený Švorčík Kalenský a partneři, JUDr. Pavel Zelený, Hálkova 2, Praha 2, 12000

(510) Elektrická zařízení, přístroje, součásti a aparáty, například: zesilovače, zdroje energie, převaděče, sondy a elektrody, transformátory, tištěné obvody a součásti, vlnovodné až koaxiální adaptéry, koaxiální svorky a kabely, zařízení, přístroje a aparáty používané pro analýzu, syntézu, počítání, měření, získávání dat a jejich zpracování, detekci, kontrolu, zkoušení, vyložení, zaznamenávání nebo základní účely (kupř. plynové chromatografy, CHN analyzátoary, osmometry, autoviskozimetry, krátkovlnné spektrometry, analyzátoary deformace tvaru vlny, analyzátoary spektra, syntetizátory frekvence, počítače, ampermetry, ohmometry, měniče impedance, voltmetry, kmitoměry, wattmetry, měniče krátkovlnného záření, měniče dávek, měniče hodnoty mikrovlonného šumu, zařízení na měření frekvence, zařízení pro nukleární měření, křemíkové teploměry, zařízení na získání a zpracování dat, kalkulační stroje, počítače a zařízení na zpracování dat, detektory ultrazvukových přenosů, zkušební zařízení na lokalizaci chyb v energetických či telefonních kabelech, signální zdroje, mixery, modulátory, zeslabovače, koaxiální a vlnovodní měřicí přístroje ke kontrole a obsluze, osciloskopy, vyhodnocovače a zaznamenávací přístroje, kmitočtové a časové normály a příslušenství (kupř. sloupcové materiály a backflush elektronky pro použití při chromatografii, kamery pro použití s osciloskopy a vozíky pro zkušební zařízení na náhlé případy) používané s těmito zařízeními, přístroje a aparáty; lékařská zařízení, přístroje a aparáty používané pro výzkum, diagnostiku a léčebné účely - například: kardiologické přístroje, přístroje pro hematologii, stethoskopy, přístroje pro zkoušení metabolismu, zařízení na odposlouchávání a zaznamenávání stavu pacienta, oživovací přístroje a převaděče, elektrody, předzesilovače, oscilografické zaznamenávače, magnetofony a převaděče dat pro pužití ve fyziologických měřeních zaznamenávání a předvádění fyziologických zvláštností.

(511) 9, 10
 (210) O 48244

(111) **162544**
 (220) 23.10.1974
 (151) 06.10.1975
 (540)



(730) **HEWLETT-PACKARD DEVELOPMENT COMPANY L. P.**, 20555 S. H. 249, Houston, TX, US
 (740) Společná advokátní kancelář Všeťečka Zelený Švorčík Kalenský a partneři, JUDr. Pavel Zelený, Hálkova 2, Praha 2, 12000
 (510) (16) místní zprávy a technická periodika, letáky a knihy, katalogy, přetisky článků, listy s údaji, zprávy o pužití výrobku a systému, technické buletiny, příručky k provozování a obsluhování výrobku a systému, vše z řečeného zboží ve vztahu k elektrickému, měřicímu, vědeckému a lékařskému vybavení.

(511) 16
 (210) O 48245

(111) **162553**
 (220) 21.11.1974
 (151) 20.10.1975
 (540)

ALFA-LAVAL

(730) **Alfa Laval Corporate AB**, Lund, SE
 (740) Společná advokátní kancelář Všeťečka Zelený Švorčík Kalenský a partneři, JUDr. Petr Kalenský, Hálkova 2, Praha 2, 12000
 (510) (5) výrobky farmaceutické, zvěrolékařské a zdravotnické;

výrobky dietetické pro děti a nemocné; náplasti, obvazový materiál, hmoty určené k plombování zubů a na otisky zubů; desinfekční prostředky; prostředky k hubení rostlinných a živočišných škůdců, antiparasitní látky; (6) obecné kovy v surovém a polozpracovaném stavu a jejich slitiny; kotvy, kovadliny, zvony; stavební materiál z válcovaného a litého kovu, kolejnice a jiný kovový materiál určený k železničním účelům; řetězy; kovové kabely a dráty (s výjimkou drátů k elektrotechnickým účelům; zámečnické výrobky; kovové roury; nedobytné pokladny a schránky; ocelové kuličky; podkovy, hřebíky a šrouby; rudy; (7) stroje a obráběcí stroje, motory; soukolí a hnací řemeny; zemědělské stroje a líhně, maznice. ruční nástroje zastávající funkci nářadí v příslušných oborech; (9) přístroje a nástroje k vědeckým a laboratorním účelům; přístroje a nástroje navigační; přístroje a nástroje určené k přenášení rozkazů, k měření a přístroje všeobecně užívané při řízení lodí a letadel; přístroje a nástroje geodetické a přístroje a nástroje elektrické nezačleněné do jiných tříd; přístroje a nástroje pro bezdrátovou telegrafii, přístroje fotografické, kinematografické, optické včetně promítačů obrazů a zvětšovací přístrojů; přístroje a nástroje k vážení a měření, přístroje a nástroje signalizační, včetně signálních píšťalek; přístroje a nástroje určené ke kontrolním účelům; přístroje a nástroje pro účely záchranné a učební; automaty uváděné v činnost vhozením mince nebo známky, přístroje pro záznam a reprodukci mluveného slova; zapisovací pokladny a počítací stroje, včetně kancelářských a děrovacích strojů, hasicí přístroje; speciální pouzdra pro přístroje a nástroje, pokud spadají do třídy 9, elektromechanické a elektrotermické přístroje a zařízení, pokud spadají do třídy 9; (11) osvětlovací a topná zařízení a zařízení na výrobu páry; zařízení pro vaření, chlazení, větrání, včetně klimatizačních zařízení nebo zařízení pro úpravu vzduchu, zařízení pro rozvod vody a zařízení zdravotnická.

(511) 5, 6, 7, 9, 11
(210) O 48309

(111) **162581**
(220) 06.08.1975
(151) 10.11.1975
(540)



(730) **Zenit, spol. s r.o.**, Pražská 162, Čáslav, 28612, CZ
(740) Advokátní kancelář, JUDr. Marcela Kislingerová, Smilova 401, Pardubice, 53002
(510) (3) saponátové čisticí a prací prostředky.
(511) 3
(210) O 48819

(111) **162700**
(220) 23.01.1975
(151) 21.01.1976
(540)

MEFOXIN

(730) **Merck & Co., Inc., společnost zřízená podle zákonů státu New Jersey**, Rahway, NJ, US
(740) Advokátní a patentová kancelář Čermák Hořejš Myslíl a spol., JUDr. Jan Matějka, Národní 32, Praha 1, 11000
(510) (5) přípravek proti bakteriím.
(511) 5
(210) O 48408

(111) **162716**
(220) 09.06.1975
(151) 09.02.1976
(540)

PROSOBEE

(730) **Mead Johnson & Company, společnost zřízená podle zákonů státu Delaware**, 2404 Pennsylvania Street, Evansville, IN, US
(740) Baker & McKenzie v.o.s., JUDr., Ph.D. Gabriela Vendlová, Klimentská 46, Praha 1, 11000
(510) (5) hypoalergenické přípravky pro děti a mládež proti alergii na kravské mléko.
(511) 5
(210) O 48709

(111) **162754**
(220) 24.06.1975
(151) 03.03.1976
(540)



SQUIBB

(730) **E.R.SQUIBB & SONS, L.L.C., společnost zřízená podle zákonů státu Delaware**, 1209 Orange Street, Wilmington, New Castle County, DE, US
(740) Baker & McKenzie v.o.s., JUDr., Ph.D. Gabriela Vendlová, Klimentská 46, Praha 1, 11000
(510) (5) přípravky lékařské a farmaceutické pro použití v lékařství a veterinářství.
(511) 5
(210) O 48747

(111) **162859**
(220) 10.06.1975
(151) 13.05.1976
(540)

NEPHROPHAN

(730) **PLIVA-Lachema a.s.**, Karásek 1, Brno, 62133, CZ
(740) PATENTSERVIS Praha, a.s., Jivenská 1273/1, Praha 4, 14021
(510) (5) kombinovaný diagnostický papírek pro zjišťování onemocnění ledvin.
(511) 5
(210) O 48712

(111) **162913**
(220) 24.07.1975
(151) 14.06.1976
(540)

FER-IN-SOL

(730) **Mead Johnson & Company, společnost zřízená podle zákonů státu Delaware**, 2404 Pennsylvania Street, Evansville, IN, US
(740) Baker & McKenzie v.o.s., JUDr., Ph.D. Gabriela Vendlová, Klimentská 46, Praha 1, 11000
(510) (5) koncentrovaný roztok síranu železnatého užívaný při ošetřování stavů nedostatku železa.
(511) 5
(210) O 48802

(111) **163016**
(220) 14.03.1975
(151) 21.09.1976
(540)

BRISTOL

(730) **Bristol - Myers Squibb Company**, 345 Park Avenue, New York, NY, US
(740) Baker & McKenzie v.o.s., JUDr., Ph.D. Gabriela Vendlová, Klimentská 46, Praha 1, 11000
(510) (5) výrobky farmaceutické, zvěrolékařské a zdravotnické; výrobky dietetické pro děti a nemocné; náplasti, obvazový materiál, hmoty určené k plombování zubů a na otisky zubů; desinfekční prostředky; prostředky k hubení rostlinných a živočišných škůdců, antiparasitní látky.
(511) 5
(210) O 48521

(111) **165841**
 (220) 10.09.1984
 (151) 14.01.1985
 (540)



(730) **Pepsico, Inc., společnost zřízená podle zákonů státu Delaware**, 700 Anderson Hill Road, Purchase, NY, US
 (740) Společná advokátní kancelář Všečeka Zelený Švorčík Kalenský a partneři, JUDr. Otakar Švorčík, Hálkova 2, Praha 2, 12000
 (510) (32) nealkoholické nápoje.
 (511) 32
 (210) O 53818

(111) **165843**
 (220) 10.09.1984
 (151) 14.01.1985
 (540)



(730) **Pepsico, Inc., společnost zřízená podle zákonů státu Delaware**, 700 Anderson Hill Road, Purchase, NY, US
 (740) Společná advokátní kancelář Všečeka Zelený Švorčík Kalenský a partneři, JUDr. Otakar Švorčík, Hálkova 2, Praha 2, 12000
 (510) (32) nealkoholické nápoje.
 (511) 32
 (210) O 53820

(111) **165868**
 (220) 20.09.1984
 (151) 22.02.1985
 (540)

ZDAS

(730) **ŽDAS, a.s.**, Strojírenská 6, Žďár nad Sázavou, 59171, CZ
 (740) Patentservis Praha a.s., Jivenská 1273/1, Praha 4, 14021
 (510) (6) výrobky strojírenské metalurgie, zejména odlitky, výkovky a výlisky z oceli; (7) strojírenské výrobky, zejména tvářecí a lámací stroje, tvářecí linky a automaty, zařízení na zpracování kovového odpadu, svařence, hydraulické prvky a agregáty, nástroje na tváření kovů, strojní zařízení hutní, válcoven a tažiren, zařízení úpravárenských a dělicích linek; (9) elektrické rozvaděče, elektronické řídicí systémy.
 (511) 6, 7, 9
 (210) O 53835

(111) **165954**
 (220) 20.08.1984
 (151) 04.06.1985
 (540)

SUMI-8

(730) **SUMITOMO CHEMICAL CO., LTD.**, 5-33, Kitahama 4-chome, Chuo-ku, Osaka, JP
 (740) Advokátní a patentová kancelář Čermák Hořejš Myslík a spol., JUDr. Jan Matějka, Národní 32, Praha 1, 11000
 (510) Chemické výrobky pro použití při výrobě fungicidů a insekticidů; fungicidy, insekticidy, přípravky pro hubení rostlinných a živočišných škůdců.
 (511) 1, 5
 (210) O 53782

(111) **165960**
 (220) 06.09.1984
 (151) 11.06.1985
 (540)

BALANTIS

(730) **TELURIA spol. s r.o.**, Skrchov, 67965, CZ
 (510) (1) disperzní lepidlo pro lepení elektrostaticky vodivých podlahových povlaků homogenních a heterogenních.
 (511) 1
 (210) O 53805

(111) **165963**
 (220) 24.10.1984
 (151) 11.06.1985
 (540)

UNIBAL

(730) **BALAK, a.s.**, Minická 635, Kralupy n. V., 27865, CZ
 (510) (2) barvy fermezové pro základní i vrchní nátěry v interierech i exterierech.
 (511) 2
 (210) O 53890

(111) **165997**
 (220) 06.09.1984
 (151) 11.07.1985
 (540)

FRONTON

(730) **TELURIA spol. s r.o.**, Skrchov, 67965, CZ
 (510) (2) práškové fasádní barvy na omítky vnější i vnitřní.
 (511) 2
 (210) O 53810

(111) **165998**
 (220) 06.09.1984
 (151) 11.07.1985
 (540)

INDUSTRIT

(730) **BALAK, a.s.**, Minická 635, Kralupy n. V., 27865, CZ
 (510) (2) emaily syntetické univerzální, odolné povětrnostním vlivům, určené pro vrchní nátěry.
 (511) 2
 (210) O 53811

(111) **166008**
 (220) 26.11.1984
 (151) 17.07.1985
 (540)



(730) **MORAVAN - AEROPLANES a.s.**, Letiště 1578, Otrokovice, 76581, CZ
 (510) Letadla, strojní části anténních systémů radiolokátorů.
 (511) 9, 12
 (210) O 53946

(111) **166011**
 (220) 07.11.1984
 (151) 30.07.1985
 (540)

LENA

(730) **Zenit, spol. s r.o.**, Pražská 162, Čáslav, 28612, CZ
 (510) (3) mycí prostředky na nádobí.
 (511) 3
 (210) O 53924

(111) **166014**
 (220) 06.09.1984
 (151) 14.08.1985
 (540)

DISKOR

(730) **BARVY TEBAS s.r.o.**, Poděbradská 195/7, Praha 9, 19005, CZ
 (510) (2) barvy vodouředitelné se zvýšenými antikorozními účinky,

určené pro povrchovou úpravu.

(511) 2
(210) O 53816(111) **166015**
(220) 24.10.1984
(151) 14.08.1985**TAPETONA**(730) **TELURIA spol. s r.o.**, Skrchov, 67965, CZ
(510) Lepidlo na papírové tapety, dekorační papíry, potahové textilie, na dřevo, azbestocement, keramiku, beton, vápenné a vápenocementové omítky, kov a podobné podklady. Tekuté klíždilo pro klížení malířských barev.(511) 1, 16
(210) O 53885(111) **166017**
(220) 24.10.1984
(151) 15.08.1985**FINORIT**(730) **BARVY TEBAS, s.r.o.**, Poděbradská 195/7, Praha 9, 19005, CZ
(510) (2) barvy emulzní na usně pro kožedělný průmysl nebo použitelné jako pigmentová přísada do barev na kůži.(511) 2
(210) O 53889(111) **166020**
(220) 29.10.1984
(151) 19.08.1985**ALGIFEN**(730) **Zentiva, a.s.**, U Kabelovny 130, Praha 10, 10237, CZ
(740) ČERVENKA, KLEINTOVÁ, TURKOVÁ Patentová, známková a advokátní kancelář, Ing. Eva Kleintová, Budečská 6, Praha 2, 12000
(510) Výrobky lučební pro zdravotnický průmysl; umělé a syntetické pryskyřice; lučebniny na konzervování potravin. Výrobky kosmetické, etherické oleje; zdravotnická mýdla, prostředky na čištění zubů. Výrobky farmaceutické, veterinární a zdravotnické; léčiva pro lidi a zvířata; medikované krmné přípravky; výrobky dietetické pro děti a nemocné; náplasti, materiál na obvazy, hmoty na plombování zubů a na otisky zubů, dentální přípravky; desinfekční prostředky; prostředky na ničení plevele a škodlivých zvířat; medicínální nápoje; sirupy k farmaceutickým účelům. Chemické přísady do krmiv.(511) 1, 3, 5, 31
(210) O 53908(111) **166021**
(220) 29.10.1984
(151) 19.08.1985**STEFOL**(730) **CHEMOPHARMA, a.s.**, Václavské nám. 56, Praha 1, 11000, CZ
(740) ČERVENKA, KLEINTOVÁ, TURKOVÁ Patentová, známková a advokátní kancelář, Ing. Eva Kleintová, Budečská 6, Praha 2, 12000
(510) (1) výrobky lučební pro zdravotnický průmysl, umělé a syntetické pryskyřice, lučebniny na konzervování potravin; (5) výrobky farmaceutické, veterinární a zdravotnické, léčiva pro lidi a zvířata, náplasti, materiál na obvazy, desinfekční prostředky, prostředky pro ničení plevele a škodlivých zvířat; (31) chemické přísady do krmiv.(511) 1, 5, 31
(210) O 53909(111) **166030**
(220) 06.09.1984
(151) 26.08.1985**REMAKOL**(730) **TELURIA spol. s r.o.**, Skrchov, 67965, CZ
(510) (2) tónovací pasty vodové k tónování malířských bělob, hlíny,

kaolinu, disperzních barev apod.; též k linkování, válečkování a vzorování stěn.

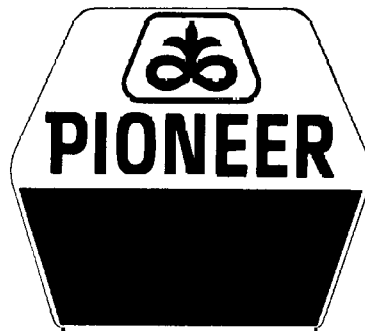
(511) 2
(210) O 53807(111) **166067**
(220) 20.11.1984
(151) 09.10.1985
(540)(730) **PIONEER HI-BRED INTERNATONAL, INC., společnost zřízená podle zákonů státu Iowa**, 700 Capital Square, 400 Locust Street, Des Moines, IA, US
(740) ROTT, RŮŽIČKA & GUTTMANN Patentová, známková a advokátní kancelář, JUDr. Vladimír Rott, Nad Štolou 12, Praha 7, 17000
(510) Osivo, zrní a luštěniny, přírodní zemědělské výrobky včetně živých mikrobiálních kultur; živé mikrobiální kultury k užití při fermentaci zvířecích krmiv, jako přísad do krmiva a jako zvířecího krmiva.
(511) 5, 31
(210) O 53942(111) **166073**
(220) 03.09.1984
(151) 11.10.1985
(540)**ISOVUEPOINTS**(730) **BRACCO SPA**, Via Folli 50, Milano, IT
(740) PATENTSERVIS Praha, a.s., Jivenská 1273/1, Praha 4, 14021
(510) (16) vědecké periodické publikace.
(511) 16
(210) O 53798(111) **166098**
(220) 21.11.1984
(151) 08.11.1985
(540)**XENYO**(730) **General Electric Company**, 1 River Road, Schenectady, NY, US
(740) Společná advokátní kancelář Všecka Zelený Švorčík Kalenský a partneři, JUDr. Otakar Švorčík, Hálkova 2, Praha 2, 12000
(510) (17) plastické hmoty ve tvaru filmů, listů, bloků a tyčí pro výrobní účely, obalové, těsnící a izolační materiály.
(511) 17
(210) O 53943(111) **166219**
(220) 27.08.1985
(151) 07.05.1986
(540)**AMARIT**(730) **TELURIA, spol. s r.o.**, Skrchov 1, 67965, CZ
(510) (2) stínící nátěrová hmota na skleniky v barvě bílé a modré snižující teplotu ovzduší a odrážející UV záření.
(511) 2
(210) O 54323(111) **166287**
(220) 16.07.1985
(151) 15.07.1986

- (540) **TROPHY**
 (730) **Dow AgroSciences LLC**, 9330 Zionsville Road, Indianapolis, CT, US
 (740) Společná advokátní kancelář Všetečka Zelený Švorčík Kalenský a partneři, JUDr. Otakar Švorčík, Hálkova 2, Praha 2, 12000
 (510) (5) výrobky farmaceutické, zvěrolékařské a zdravotnické; výrobky dietetické pro děti a nemocné; náplasti, obvazový materiál, hmoty určené k plombování zubů a na otisky zubů; dezinfekční prostředky; prostředky k hubení rostlinných a živočišných škůdců, antiparazitní látky.
 (511) 5
 (210) O 54260

- (111) **166293**
 (220) 03.10.1984
 (151) 21.07.1986
 (540)

DIAKON

- (730) **Lucite International UK Limited**, Queens Gate 15 - 17 Queens Terrace, Southampton, Hampshire, GB
 (740) Čermák Hořejš Myslík a spol., JUDr. Karel Čermák, advokát, Národní 32, Praha 1, 11000
 (510) (1) nezpracované syntetické pryskyřice, nezpracované plastické hmoty.
 (511) 1
 (210) O 53847

- (111) **166311**
 (220) 04.12.1984
 (151) 19.08.1986
 (540)



- (730) **TEKAZ, s.r.o.**, Podhradská 7, Cheb, 35002, CZ
 (510) (19) betonové a železobetonové stavební dílce pro technologii celomontovaných budov, transportní betonové směsi.
 (511) 19
 (210) O 53958

- (111) **166319**
 (220) 05.12.1984
 (151) 04.09.1986
 (540)

OCEAN PACIFIC

- (730) **Ocean Pacific Apparel Corp.**, 3 Studebaker, Irvine, CA, US
 (740) Společná advokátní kancelář Všetečka Zelený Švorčík Kalenský a partneři, JUDr. Pavel Zelený, Hálkova 2, Praha 2, 12000
 (510) (25) příležitostné oblečení, zejména kalhoty, šortky, košile a plavky.
 (511) 25
 (210) O 53970

- (111) **180509**
 (220) 30.08.1994
 (151) 21.10.1994
 (540)

KOH-I-NOOR

- (730) **KOH-I-NOOR HARDTMUTH a.s.**, F.A.Gerstnera 3, České Budějovice, 37130, CZ
 (740) Korejzová & spol. Advokátní a patentová kancelář, JUDr. Zdeňka Korejzová, Spálená 29, Praha 1, 11000
 (510) (3) kosmetické přípravky.
 (511) 3
 (210) O 92244

- (111) **181111**
 (220) 20.10.1994

- (151) 23.11.1994
 (540)

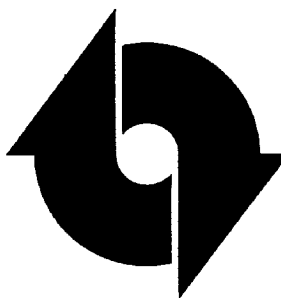

- (730) **ISH, a.s.**, Barákova 15, Olomouc, 77243, CZ
 (740) Patentová kancelář, Ing. Soukup Petr, Švédská 3, Olomouc, 77200
 (510) Čerpadla všeho druhu, zejména pístová, křídlová, plunžrová, rotační, odstředivá jednostupňová i vícestupňová, monobloková, pneumatická důlní čerpadla, kalová čerpadla, speciální čerpadla pro jadernou energetiku, čerpací soustrojí, čerpací agregáty s dieselmotorem nebo elektromotorem, čerpací stanice; příslušenství a součásti čerpadel, čerpacích soustrojí, čerpacích stanic a vodáren, např. sací koše, průmyslové armatury, olejoznaky, pracovní válce, písty, zpětné klapky, ventily, vzdušníky, vodoznaky, tlakové spínače, potrubí a trubní systémy, trubní spojky a tvarovky, rážecí hroty, hydrometry, vodovodní a instalační zařízení, hřídelové spojky; pásové zavlažovače, závlahové čerpací agregáty, závlahové trubky a hadice kovové, postřikovače všeho druhu, rozstřikovače, závlahové konzoly, přístroje a zařízení pro kejdování a využití močůvky, např. rozmetadla, mobilní kontejnerové soupravy pro dálkovou přepravu vody a pohonných hmot, přístroje a zařízení pro umělé zavlažování; odlitky všech druhů z litiny, železných i neželezných kovů a jejich slitin, slévárenská jádra, modelová a slévárenská zařízení všeho druhu, např. formy pro lití kovů a plastických hmot, slévárenské modely ze dřeva, kovů, syntetických pryskyřic a plastických hmot, speciální a jednoúčelové stroje, zejména pro opracování strojních dílů, kovoobráběcí nástroje, řezací nástroje.
 (511) 6, 7, 8, 9, 11
 (210) O 93412

- (111) **181114**
 (220) 20.10.1994
 (151) 23.11.1994
 (540)



- (730) **ISH, a.s.**, Barákova 15, Olomouc, 77243, CZ
 (740) Patentová kancelář, Ing. Soukup Petr, Švédská 3, Olomouc, 77200
 (510) Čerpadla všeho druhu, zejména pístová, křídlová, plunžrová, rotační, odstředivá jednostupňová i vícestupňová, monobloková, pneumatická důlní čerpadla, kalová čerpadla, speciální čerpadla pro jadernou energetiku, čerpací soustrojí, čerpací agregáty s dieselmotorem nebo elektromotorem, čerpací stanice; příslušenství a součásti čerpadel, čerpacích soustrojí, čerpacích stanic a vodáren, např. sací koše, průmyslové armatury, olejoznaky, pracovní válce, písty, zpětné klapky, ventily, vzdušníky, vodoznaky, tlakové spínače, potrubí a trubní systémy, trubní spojky a tvarovky, rážecí hroty, hydrometry, vodovodní a instalační zařízení, hřídelové spojky; pásové zavlažovače, závlahové čerpací agregáty, závlahové trubky a hadice kovové, postřikovače všeho druhu, rozstřikovače, závlahové konzoly, přístroje a zařízení pro kejdování a využití močůvky, např. rozmetadla, mobilní kontejnerové soupravy pro dálkovou přepravu vody a pohonných hmot, přístroje a zařízení pro umělé zavlažování; odlitky všech druhů z litiny, železných i neželezných kovů a jejich slitin, slévárenská jádra, modelová a slévárenská zařízení všeho druhu, např. formy pro lití kovů a plastických hmot,

slévarenské modely ze dřeva, kovů, syntetických pryskyřic a plastických hmot, speciální a jednoúčelové stroje, zejména pro opracování strojních dílů, kovoobráběcí nástroje, řezací nástroje.

(511) 6, 7, 8, 9, 11
(210) O 93413

(111) **181550**
(220) 13.09.1994
(151) 07.12.1994
(540)

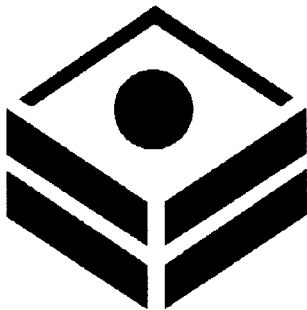

(730) **BCS Engineering, a.s.**, Purkyňova 79a, Brno, 65725, CZ
(740) Ing. Jiří Dohnal, Nedbalova 29, Brno, 62300
(510) Stroje s mechanickým pohonem; stroje a zařízení pro biotechnologický, chemický, farmaceutický a energetický průmysl, zejména tlakosměnné aparáty, nádobovité aparáty pro všechny tlaky a teploty, stojaté aparáty patrové, zejména kolony, dále filtry beztlakové, tlakové i vakuové, extrakční aparáty, odstředivé oddělovací aparáty, různé speciální aparáty, např. vakuové sublimátory apod.; zařízení výroben organických a anorganických chemikálií a umělých hnojiv, zejména kyseliny citronové, mléčné, glukonové, fumarové, jablečné a vinné a dále síry, čpavku, vodíku a močoviny; zařízení na výrobu syntetického plynu a technických plynů, kyslíkárny, zejména na výrobu dřevoplynu z dřevního odpadu a bioplynu; petrochemické zařízení, zejména pro výrobu plastů, syntetických vláken, organických kyselin; zařízení na výrobu organických a anorganických barviv; kotle, kotelní balené jednotky, včetně zařízení na úpravu napájecí vody, odsiřování spalin a dopravu sypkých látek včetně jejich skladování; trubkové pece; plynová zařízení včetně plynových potrubních rozvodů a spotřebičů; elektrotechnická zařízení, zejména elektrické stroje, přístroje a rozvaděče nízkého napětí; výrobky a zařízení měřicí a regulační techniky; stroje a zařízení pro zpracování pryže, pryžových směsí a plastických hmot; zařízení na úpravu vod a čištění vod a pro kalové hospodářství, kafilérie; stroje a zařízení pro potravinářský průmysl; sladovny, pivovary, lihovary průmyslové, hospodářské, ovocné a suflitové; stroje a zařízení na výrobu kvasnic a plísni, torulárny, krmivárny, škrobárny a sušárny brambor; stroje a zařízení pro mlýny, obilná síla, krmivářský průmysl, mlékárny a chladnice mléka, pekárný a pečivárny, zejména samočinné linky na výrobu pečiva; stroje a zařízení na zpracování mouky a masa, pro konzervování potravin, pro nápojový průmysl a linek na mytí, plnění, zátkování a etiketování lahví, pro přípravu poživatin, pokrmů a nápojů; chladič a mrazicí zařízení; nádoby, nádrže a tanky stabilní všech velikostí na kapaliny a plyny, tlakové i beztlakové, kovové i nekovové; stroje a zařízení pro dřevoprůmysl, zejména roztrískovače, štěpkovače, pily, kráječky, loupačky, děličky, ohýbačky, lisy, dýhárný, překlízkárny, zařízení pro linky na dřevovláknité a dřevotřískové desky; potrubní rozvody kovové i nekovové a kovové konstrukce; haly a mosty, jeřáby a jeřábové dráhy, dopravníky, zvedací mechanismy jako vrátky a navijáky; projektová činnost v investiční výstavbě, zejména pro biotechnologické, chemické, potravinářské, farmaceutické, petrochemické, energetické, gumárenské a plastikářské výrobní jednotky, pro biotechnologická, chemická, potravinářská, farmaceutická, petrochemická, energetická a ekologická zařízení a stavby; provádění a rekonstrukce průmyslových staveb včetně skladového hospodářství, příslušejících strojírenských výrobních provozů, montáž strojně technologických zařízení a vybavení, související inženýrská, investorská a poradenská činnost; zpracování kovů a jejich povrchová úprava, zejména plasmové nanášení ochranných

vrstev; projekční, servisní, zkušební a opravárenská činnost v oblasti strojů s mechanickým pohonem, jejich součástí a příslušenství, elektrotechnických zařízení, zejména elektrických strojů, přístrojů, rozvaděčů nízkého napětí a výrobků a zařízení v oblasti měřicí a regulační techniky; inženýrsko-technické, organizační a ekonomické poradenské činnosti v oblasti strojírenství a v oblasti proměřování a vyhodnocování životního prostředí; inženýrsko-technické, organizační a ekonomické poradenské činnosti v oblasti zkušebnictví včetně provádění technických dobrodání a posudků; inženýrsko-technické a poradenské činnosti v oblasti tvorby a poskytování software; obstaravatelská a zprostředkovatelská činnost ve výše uvedených oborech včetně v oblasti marketingu, v oblasti souvisejících finančních operací a úvěrů a včetně v oblasti nákupu a prodeje zboží.

(511) 6, 7, 9, 11, 17, 19, 20, 35, 36, 37, 40, 42
(210) O 92595

(111) **181551**
(220) 13.09.1994
(151) 07.12.1994
(540)



(730) **BCS Engineering, a.s.**, Purkyňova 79a, Brno, 65725, CZ
(740) Ing. Jiří Dohnal, Nedbalova 29, Brno, 62300
(510) Stroje s mechanickým pohonem; stroje a zařízení pro biotechnologický, chemický, farmaceutický a energetický průmysl, zejména tlakosměnné aparáty, nádobovité aparáty pro všechny tlaky a teploty, stojaté aparáty patrové, zejména kolony, dále filtry beztlakové, tlakové i vakuové, extrakční aparáty, odstředivé oddělovací aparáty, různé speciální aparáty, např. vakuové sublimátory apod.; zařízení výroben organických a anorganických chemikálií a umělých hnojiv, zejména kyseliny citronové, mléčné, glukonové, fumarové, jablečné a vinné a dále síry, čpavku, vodíku a močoviny; zařízení na výrobu syntetického plynu a technických plynů, kyslíkárny, zejména na výrobu dřevoplynu z dřevního odpadu a bioplynu; petrochemické zařízení, zejména pro výrobu plastů, syntetických vláken, organických kyselin; zařízení na výrobu organických a anorganických barviv; kotle, kotelní balené jednotky, včetně zařízení na úpravu napájecí vody, odsiřování spalin a dopravu sypkých látek včetně jejich skladování; trubkové pece; plynová zařízení včetně plynových potrubních rozvodů a spotřebičů; elektrotechnická zařízení, zejména elektrické stroje, přístroje a rozvaděče nízkého napětí; výrobky a zařízení měřicí a regulační techniky; stroje a zařízení pro zpracování pryže, pryžových směsí a plastických hmot; zařízení na úpravu vod a čištění vod a pro kalové hospodářství, kafilérie; stroje a zařízení pro potravinářský průmysl; sladovny, pivovary, lihovary průmyslové, hospodářské, ovocné a suflitové; stroje a zařízení na výrobu kvasnic a plísni, torulárny, krmivárny, škrobárny a sušárny brambor; stroje a zařízení pro mlýny, obilná síla, krmivářský průmysl, mlékárny a chladnice mléka, pekárný a pečivárny, zejména samočinné linky na výrobu pečiva; stroje a zařízení na zpracování mouky a masa, pro konzervování potravin, pro nápojový průmysl a linek na mytí, plnění, zátkování a etiketování lahví, pro přípravu poživatin, pokrmů a nápojů; chladič a mrazicí zařízení; nádoby, nádrže a tanky stabilní všech velikostí na kapaliny a plyny, tlakové i beztlakové, kovové i nekovové; stroje a zařízení pro dřevoprůmysl, zejména roztrískovače, štěpkovače, pily, kráječky, loupačky, děličky, ohýbačky, lisy, dýhárný, překlízkárny, zařízení pro linky na dřevovláknité a dřevotřískové desky; potrubní rozvody kovové i nekovové a kovové konstrukce; haly a mosty, jeřáby a jeřábové dráhy, dopravníky, zvedací mechanismy jako vrátky a navijáky; projektová činnost v investiční výstavbě, zejména pro biotechnologické, chemické, potravinářské, farmaceutické, petrochemické, energetické, gumárenské a plastikářské výrobní

jednotky, pro biotechnologická, chemická, potravinářská, farmaceutická, petrochemická, energetická a ekologická zařízení a stavby; provádění a rekonstrukce průmyslových staveb včetně skladového hospodářství, příslušejících strojírenských výrobních provozů, montáž strojně technologických zařízení a vybavení, související inženýrská, investorská a poradenská činnost; zpracování kovů a jejich povrchová úprava, zejména plasmové nanášení ochranných vrstev; projekční, servisní, zkušební a opravárenská činnost v oblasti strojů s mechanickým pohonem, jejich součástí a příslušenství, elektrotechnických zařízení, zejména elektrických strojů, přístrojů, rozvaděčů nízkého napětí a výrobků a zařízení v oblasti měřicí a regulační techniky; inženýrsko-technické, organizační a ekonomické poradenské činnosti v oblasti strojírenství a v oblasti proměňování a vyhodnocování životního prostředí; inženýrsko-technické, organizační a ekonomické poradenské činnosti v oblasti zkušebnictví včetně provádění technických dobrozdání a posudků; inženýrsko-technické a poradenské činnosti v oblasti tvorby a poskytování software; obstaravatelská a zprostředkovatelská činnost ve výše uvedených oborech včetně v oblasti marketingu, v oblasti souvisejících finančních operací a úvěrů a včetně v oblasti nákupu a prodeje zboží.

(511) 6, 7, 9, 11, 17, 19, 20, 35, 36, 37, 40, 42

(210) O 92596

(111) 181552

(220) 13.09.1994

(151) 07.12.1994

(540)



(730) BCS Engineering, a.s., Purkyňova 79a, Brno, 65725, CZ

(740) Ing. Jiří Dohnal, Nedbalova 29, Brno, 62300

(510) Stroje s mechanickým pohonem; stroje a zařízení pro biotechnologický, chemický, farmaceutický a energetický průmysl, zejména tlakosměnné aparáty, nádobovité aparáty pro všechny tlaky a teploty, stojaté aparáty patrové, zejména kolony, dále filtry beztlakové, tlakové i vakuové, extrakční aparáty, odstředivé oddělovací aparáty, různé speciální aparáty, např. vakuové sublimátory apod.; zařízení výroben organických a anorganických chemikálií a umělých hnojiv, zejména kyseliny citronové, mléčné, glukonové, fumarové, jablečné a vinné a dále síry, čpavku, vodíku a močoviny; zařízení na výrobu syntetického plynu a technických plynů, kyslíkárny, zejména na výrobu dřevoplynu z dřevního odpadu a bioplynu; petrochemické zařízení, zejména pro výrobu plastů, syntetických vláken, organických kyselin; zařízení na výrobu organických a anorganických barviv; kotle, kotelní balené jednotky, včetně zařízení na úpravu napájecí vody, odsiřování spalin a dopravu sypaných látek včetně jejich skladování; trubkové pece; plynová zařízení včetně plynových potrubních rozvodů a spotřebičů; elektrotechnická zařízení zejména elektrické stroje, přístroje a rozvaděče nízkého napětí; výrobky a zařízení měřicí a regulační techniky; stroje a zařízení pro zpracování pryže, pryžových směsí a plastických hmot; zařízení na úpravu vod a čištění vod a pro kalové hospodářství, kafilérie; stroje a zařízení pro potravinářský průmysl; sladovny, pivovary, lihovary průmyslové, hospodářské, ovocné a suflitové; stroje a zařízení na výrobu kvasnic a plísni, torulárny, krmivárny, škrobárny a sušárny brambor; stroje a zařízení pro mlýny, obilná síla, krmivářský průmysl, mlékárny a chladnice mléka, pekárný a pečivárny, zejména samočinné linky na výrobu pečiva; stroje a zařízení na zpracování mouky a masa, pro konzervování potravin, pro nápojový průmysl a linek na mytí, plnění, zátkování a etiketování lahví, pro přípravu poživatin, pokrmů a nápojů; chladicí a mrazicí zařízení; nádoby, nádrže a tanky stabilní všech velikostí na kapaliny a plyny, tlakové i beztlakové, kovové i nekovové; stroje a zařízení pro dřevoprůmysl, zejména roztřískovače, štěpkovače, pily, kráječky, loupačky, děličky, ohýbačky, lisy, dýchárny, překližkárny, zařízení pro linky na dřevovláknité a dřevotřískové desky; potrubní rozvody kovové i nekovové a kovové konstrukce, haly a mosty, jeřáby a jeřábové dráhy, dopravníky, zvedací mechanismy jako vrátky a navijáky;

projektová činnost v investiční výstavbě, zejména pro biotechnologické, chemické, potravinářské, farmaceutické, petrochemické, energetické, gumárenské a plastikářské výrobní jednotky, pro biotechnologická, chemická, potravinářská, farmaceutická, petrochemická, energetická a ekologická zařízení a stavby; provádění a rekonstrukce průmyslových staveb včetně skladového hospodářství, příslušejících strojírenských výrobních provozů, montáž strojně technologických zařízení a vybavení, související inženýrská, investorská a poradenská činnost; zpracování kovů a jejich povrchová úprava, zejména plasmové nanášení ochranných vrstev; projekční, servisní, zkušební a opravárenská činnost v oblasti strojů s mechanickým pohonem, jejich součástí a příslušenství, elektrotechnických zařízení, zejména elektrických strojů, přístrojů, rozvaděčů nízkého napětí a výrobků a zařízení v oblasti měřicí a regulační techniky; inženýrsko-technické, organizační a ekonomické poradenské činnosti v oblasti strojírenství a v oblasti proměňování a vyhodnocování životního prostředí; inženýrsko-technické, organizační a ekonomické poradenské činnosti v oblasti zkušebnictví včetně provádění technických dobrozdání a posudků; inženýrsko-technické a poradenské činnosti v oblasti tvorby a poskytování software; obstaravatelská a zprostředkovatelská činnost ve výše uvedených oborech včetně v oblasti marketingu, v oblasti souvisejících finančních operací a úvěrů a včetně v oblasti nákupu a prodeje zboží.

(511) 6, 7, 9, 11, 17, 19, 20, 35, 36, 37, 40, 42

(210) O 92597

(111) 181553

(220) 13.09.1994

(151) 07.12.1994

(540)



(730) BCS Engineering, a.s., Purkyňova 79a, Brno, 65725, CZ

(740) Ing. Jiří Dohnal, Nedbalova 29, Brno, 62300

(510) Stroje s mechanickým pohonem; stroje a zařízení pro biotechnologický, chemický, farmaceutický a energetický průmysl, zejména tlakosměnné aparáty, nádobovité aparáty pro všechny tlaky a teploty, stojaté aparáty patrové, zejména kolony, dále filtry beztlakové, tlakové i vakuové, extrakční aparáty, odstředivé oddělovací aparáty, různé speciální aparáty, např. vakuové sublimátory apod.; zařízení výroben organických a anorganických chemikálií a umělých hnojiv, zejména kyseliny citronové, mléčné, glukonové, fumarové, jablečné a vinné a dále síry, čpavku, vodíku a močoviny; zařízení na výrobu syntetického plynu a technických plynů, kyslíkárny, zejména na výrobu dřevoplynu z dřevního odpadu a bioplynu; petrochemické zařízení, zejména pro výrobu plastů, syntetických vláken, organických kyselin; zařízení na výrobu organických a anorganických barviv; kotle, kotelní balené jednotky, včetně zařízení na úpravu napájecí vody, odsiřování spalin a dopravu sypaných látek včetně jejich skladování; trubkové pece; plynová zařízení včetně plynových potrubních rozvodů a spotřebičů; elektrotechnická zařízení, zejména elektrické stroje, přístroje a rozvaděče nízkého napětí; výrobky a zařízení měřicí a regulační techniky; stroje a zařízení pro zpracování pryže, pryžových směsí a plastických hmot; zařízení na úpravu vod a čištění vod a pro kalové hospodářství, kafilérie; stroje a zařízení pro potravinářský průmysl; sladovny, pivovary, lihovary průmyslové, hospodářské, ovocné a suflitové; stroje a zařízení na výrobu kvasnic a plísni, torulárny, krmivárny, škrobárny a sušárny brambor; stroje a zařízení pro mlýny, obilná síla, krmivářský průmysl, mlékárny a chladnice mléka, pekárný a pečivárny, zejména samočinné linky na výrobu pečiva; stroje a zařízení na zpracování mouky a masa, pro konzervování potravin, pro nápojový průmysl a linek na mytí, plnění, zátkování a etiketování lahví, pro přípravu poživatin, pokrmů a nápojů; chladicí a mrazicí zařízení;

nádoby, nádrže a tanky stabilní všech velikostí na kapaliny a plyny, tlakové i beztlakové, kovové i nekovové; stroje a zařízení pro dřevopřmysl, zejména roztřískovače, štěpkovače, pily, kráječky, loupačky, děličky, ohýbačky, lisy, dýchárny, překližkárny, zařízení pro linky na dřevovláknité a dřevotřískové desky; potrubní rozvody kovové i nekovové a kovové konstrukce, haly a mosty, jeřáby a jeřábové dráhy, dopravníky, zvedací mechanismy jako vrátky a navijáky; projektová činnost v investiční výstavbě, zejména pro biotechnologické, chemické, potravinářské, farmaceutické, petrochemické, energetické, gumárenské a plastikařské výrobní jednotky, pro biotechnologická, chemická, potravinářská, farmaceutická, petrochemická, energetická a ekologická zařízení a stavby; provádění a rekonstrukce průmyslových staveb včetně skladového hospodářství, příslušejících strojírenských výrobních provozů, montáž strojně technologických zařízení a vybavení, související inženýrská, investorská a poradenská činnost; zpracování kovů a jejich povrchová úprava, zejména plasmové nanášení ochranných vrstev; projekční, servisní, zkušební a opravárenská činnost v oblasti strojů s mechanickým pohonem, jejich součástí a příslušenství, elektrotechnických zařízení, zejména elektrických strojů, přístrojů, rozvaděčů nízkého napětí a výrobků a zařízení v oblasti měřicí a regulační techniky; inženýrsko-technické, organizační a ekonomické poradenské činnosti v oblasti strojírenství a v oblasti proměňování a vyhodnocování životního prostředí; inženýrsko-technické, organizační a ekonomické poradenské činnosti v oblasti zkušebnictví včetně provádění technických dobrozdání a posudků; inženýrsko-technické a poradenské činnosti v oblasti tvorby a poskytování software; obstaravatelská a zprostředkovatelská činnost ve výše uvedených oborech včetně v oblasti marketingu, v oblasti souvisejících finančních operací a úvěrů a včetně v oblasti nákupu a prodeje zboží.

- (511) 6, 7, 9, 11, 17, 19, 20, 35, 36, 37, 40, 42
(210) O 92598

- (111) **181560**
(220) 13.09.1994
(151) 08.12.1994

BCS ENGINEERING, A.S.

- (730) **BCS Engineering, a.s.**, Purkyňova 79a, Brno, 65725, CZ
(740) Ing. Jiří Dohnal, Nedbalova 29, Brno, 62300
(510) Stroje s mechanickým pohonem; stroje a zařízení pro biotechnologický, chemický, farmaceutický a energetický průmysl, zejména tlakosměnné aparáty, nádobovité aparáty pro všechny tlaky a teploty, stojaté aparáty patrové, zejména kolony, dále filtry beztlakové, tlakové i vakuové, extrakční aparáty, odstředivé oddělovací aparáty, různé speciální aparáty, např. vakuové sublimátory apod.; zařízení výroben organických a anorganických chemikálií a umělých hnojiv, zejména kyseliny citronové, mléčné, glukonové, fumarové, jablečné a vinné a dále síry, čpavku, vodíku a močoviny; zařízení na výrobu syntetického plynu a technických plynů, kyslíkárny, zejména na výrobu dřevoplynu z dřevného odpadu a bioplynu; petrochemické zařízení, zejména pro výrobu plastů, syntetických vláken, organických kyselin; zařízení na výrobu organických a anorganických barviv; kotle, kotelní balené jednotky, včetně zařízení na úpravu napájecí vody, odsiřování spalin a dopravu sypaných látek včetně jejich skladování; trubkové pece; plynová zařízení včetně plynových potrubních rozvodů a spotřebičů; elektronická zařízení, zejména elektrické stroje, přístroje a rozvaděče nízkého napětí; výrobky a zařízení měřicí a regulační techniky; stroje a zařízení pro zpracování pryže, pryžových směsí a plastických hmot; zařízení na úpravu vod a čištění vod a pro kalové hospodářství, kafilérie; stroje a zařízení pro potravinářský průmysl; sladovny, pivovary, lihovary průmyslové, hospodářské, ovocné a sulfitové; stroje a zařízení na výrobu kvasnic a plísni, torulárny, krmivárny, škrobárny a sušárny brambor; stroje a zařízení pro mlýny, obilná síla, krmivářský průmysl, mlékárny a chladnice mléka, pekární a pečivárny, zejména samočinné linky na výrobu pečiva; stroje a zařízení na zpracování mouky a masa, pro konzervování potravin, pro nápojový průmysl a linek na mytí, plnění, zátkování a etiketování lahví, pro přípravu poživatin, pokrmů a nápojů; chladicí a mrazicí zařízení; nádoby, nádrže a tanky stabilní všech velikostí na kapaliny a plyny, tlakové i

beztlakové, kovové i nekovové; stroje a zařízení pro dřevopřmysl, zejména roztřískovače, štěpkovače, pily, kráječky, loupačky, děličky, ohýbačky, lisy, dýchárny, překližkárny, zařízení pro linky na dřevovláknité a dřevotřískové desky; potrubní rozvody kovové i nekovové a kovové konstrukce, haly a mosty, jeřáby a jeřábové dráhy, dopravníky, zvedací mechanismy jako vrátky a navijáky; projektová činnost v investiční výstavbě, zejména pro biotechnologické, chemické, potravinářské, farmaceutické, petrochemické, energetické, gumárenské a plastikařské výrobní jednotky, pro biotechnologická, chemická, potravinářská, farmaceutická, petrochemická, energetická a ekologická zařízení a stavby; provádění a rekonstrukce průmyslových staveb včetně skladového hospodářství, příslušejících strojírenských výrobních provozů, montáž strojně technologických zařízení a vybavení, související inženýrská, investorská a poradenská činnost; zpracování kovů a jejich povrchová úprava, zejména plasmové nanášení ochranných vrstev; projekční, servisní, zkušební a opravárenská činnost v oblasti strojů s mechanickým pohonem, jejich součástí a příslušenství, elektrotechnických zařízení, zejména elektrických strojů, přístrojů, rozvaděčů nízkého napětí a výrobků a zařízení v oblasti měřicí a regulační techniky; inženýrsko-technické, organizační a ekonomické poradenské činnosti v oblasti strojírenství a v oblasti proměňování a vyhodnocování životního prostředí; inženýrsko-technické, organizační a ekonomické poradenské činnosti v oblasti zkušebnictví včetně provádění technických dobrozdání a posudků; inženýrsko-technické a poradenské činnosti v oblasti tvorby a poskytování software; obstaravatelská a zprostředkovatelská činnost ve výše uvedených oborech včetně v oblasti marketingu, v oblasti souvisejících finančních operací a úvěrů a včetně v oblasti nákupu a prodeje zboží.

- (511) 6, 7, 9, 11, 17, 19, 20, 35, 36, 37, 40, 42
(210) O 92592

- (111) **182717**
(220) 15.09.1994
(151) 30.01.1995

- (730) **Accome Hotel Apartments s.r.o.**, Václavské nám. 22/782, Praha 1, 11000, CZ
(740) ROTT, RŮŽIČKA & GUTTMANN Patent., známk. a advokát. kancelář, JUDr. Michal Růžička, CSc., Nad Štolou 12, Praha 7, 17000
(510) Realitní kanceláře, ubytovací služby včetně provozování hostinských činností v těchto zařízeních.
(511) 36, 42
(210) O 92651

- (111) **182791**
(220) 07.09.1994
(151) 31.01.1995

RÖNNINGS AQUAPRINT

- (730) **Rönnings Evropa, s.r.o.**, Štefánikova 49, Brno, 60200, CZ
(740) Hájková Ludmila, Olbrachtovo nám. 5, Brno-Komín, 62400
(510) Chemické výrobky pro průmysl, vědu, fotografii, zemědělství, zahradnictví, lesnictví, pryskyřice umělé a syntetické v surovém stavu, plastické hmoty v surovém stavu, půdní hnojiva (přírodní a strojená), hasební prostředky, prostředky pro kalení a přípravky pro svařování kovů, chemické prostředky pro konzervování potravin, třísloviny, průmyslová pojidla a lepidla; barvy, fermeže, laky, ochranné prostředky proti rzi a proti hnilobě dřeva, barviva, mořidla, pryskyřice přírodní v surovém stavu, kovy listkové a práškové pro malíře a dekoratéry, tiskaře a umělce; přípravky bělicí a jiné prací prostředky, přípravky k čištění, leštění, odmašťování a broušení, mýdla, výrobky kosmetické, voňavkářské, éterické oleje, vodičky na vlasy, zubní pasty; papír a výrobky z papíru, lepenka a kartonážní výrobky, tiskoviny, časopisy, periodika, knihy, knihařské výrobky, fotografie, papírnické zboží, lepidla (kancelářská a

pro domácnost), potřeby pro umělce, štětce, psací stroje a kancelářské potřeby (kromě nábytku), učební a školní potřeby a pomůcky (kromě přístrojů), hrací karty, tiskařské typy, štočky, obalové materiály z plastických hmot.

(511) 1, 2, 3, 16
(210) O 92412

(111) **182937**
(220) 25.01.1995
(151) 20.02.1995
(540)



(730) **TELURIA, spol. s r.o.**, Skrchov, 67965, CZ
(510) Nátěrové hmoty, napouštědla na dřevo, odstraňovače disperzních nátěrů, tmely na dřevo, lepidla, plastové obaly.
(511) 1, 2, 17
(210) O 96553

(111) **183079**
(220) 11.08.1994
(151) 24.02.1995
(540)



(730) **perma-tec GmbH & Co. KG**, Hammelburger Strasse 21, Euerdorf, DE
(740) Advokátní a patentová kancelář Čermák Hořejš Myslíl a spol., JUDr. Jan Matějka, Národní 32, Praha 1, 11000
(510) Automatický dávkovač maziva; spojovací materiál kovový a z umělých hmot, např. šrouby, matice, podložky, trubičky, hadičky.
(511) 6, 7, 17
(210) O 91902

(111) **183271**
(220) 01.11.1994
(151) 08.03.1995
(540)

URBAN OUTFITTERS

(730) **U.O.D., Inc.**, 300 Delaware Avenue, Suite 307, Wilmington, DE, US
(740) **KOREJZOVÁ & SPOL.** Advokátní a patentová kancelář, JUDr. Zdeňka Korejzová, Spálená 29, Praha 1, 11000
(510) (35) služby týkající se zboží prodávaného v obchodních domech, zahrnující distribuci a prodej pánských a dámských oděvů a obuvi a širokého sortimentu potřeb pro domácnost, včetně skleněných výrobků, ložního a stolního prádla, záclon a závěsů, obrazových rámu, pokrývek a předložek, knih a schráněk na šperky.
(511) 35
(210) O 93682

(111) **184082**
(220) 21.12.1994
(151) 10.04.1995
(540)

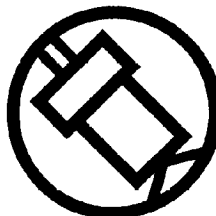

MOTORPAL

(730) **MOTORPAL, a.s.**, Strojírenská 9, Jihlava, 58722, CZ
(740) Patentservis Praha a.s., Jivenská 1273/1, Praha 4, 14021
(510) Vstříkovací zařízení pro naftové motory, jednoduše stroje pro výrobu a montáž vstříkovacího zařízení, montážní nástroje na vstříkovací zařízení, zařízení pro technickou obsluhu dopravních prostředků, zejména seřizovací a zkušební stanice pro vstříkovací zařízení, díly a příslušenství dvoustopých motorových vozidel, opravárenské služby pro výše uvedené výrobky.
(511) 7, 8, 9, 12, 37
(210) O 95570

(111) **184629**
(220) 11.05.1994
(151) 02.05.1995
(540)



(730) **Kromexim a.s. Kroměříž**, Hulínská č.3445, Kroměříž, 76756, CZ
(740) Patentová a známková kancelář, Ing. Jaromír Příkryl, Včelín 1161, Hulín, 76824
(510) Zámečnické výrobky a zámečnické služby, kovové ocelové haly a přístřešky včetně opláštění, kovové výrobky a kovoobrábění; zemědělské stroje a nářadí včetně náhradních dílů a opravy; rozvaděče nízkého napětí; montáž, opravy a údržba elektrických zařízení; elektroinstalační služby; revize elektrických zařízení; zařízení pro chlazení a větrání včetně klimatizačních zařízení nebo zařízení pro úpravu vzduchu, jejich instalace a opravy; zařízení pro rozvod vody (ústřední vytápění), instalace a opravy; revizní zkoušky provozní způsobilosti zdvihacího zařízení; silniční motorová doprava, automobily včetně náhradních dílů, opravy motorových vozidel; manipulační technika, vysokozdvizné vozíky; hutní materiál, spojovací součásti a materiál (např. šrouby, matice, hřebíky apod.); elektromateriál, elektromotory.
(511) 6, 7, 8, 9, 11, 12, 37, 39, 40, 42
(210) O 89377

(111) **184990**
(220) 05.10.1994
(151) 22.05.1995
(540)

MAMKA

(730) **Renata Ištoková - MAMKA**, Dvorská 604/4, Olomouc - Hodolany, 77200, CZ
(740) Patentová kancelář, Ing. Soukup Petr, Švédská 3, Olomouc, 77200
(510) (30) cukrářské výrobky včetně perníkářského zboží a dortů netradičních tvarů, rolád a řezů.
(511) 30
(210) O 92998

(111) **185119**
(220) 04.04.1995
(151) 24.05.1995
(540)



- (730) **Ing. Vladimír Pražák**, Jugoslávská 36, Brno, 61300, CZ
 (740) Zastupování bylo zrušeno, .
 (510) Nákladní a osobní motorová doprava; servisní, zkušební a opravárenská činnost v oboru motorových vozidel včetně nákupu a prodeje souvisejících náhradních dílů; obstaravatelská a zprostředkovatelská činnost ve výše uvedených oborech.
 (511) 35, 36, 37, 39
 (210) O 98908

- (111) **185196**
 (220) 13.10.1994
 (511) 25.05.1995
 (540)



- (730) **RNDr. Martin Baránek**, Bartošova 9, Přerov, 75000, CZ
 (740) Patentová kancelář, Ing. Soukup Petr, Švédská 3, Olomouc, 77200
 (510) Vývoj a tvorba software, včetně manuálů a technické dokumentace, zejména pro ekonomiku, mzdy, personalistiku, účetnictví, daně, skladové hospodářství a související poradenské a servisní činnosti zákazníkům spojené s poskytováním výše uvedených produktů a to na základě smluv s uživateli.
 (511) 9, 16, 37, 42
 (210) O 93204

- (111) **185548**
 (220) 10.02.1995
 (511) 07.06.1995
 (540)



- (730) **DIANA GROUP a.s.**, Nádražní 66, Semily, 51301, CZ
 (510) Zlatnictví a stříbrnictví, klenotnictví a kovotepectví; účetní práce; organizační a ekonomické poradenství; poskytování software; ochrana majetku a osob; pomoc při provozu obchodu; obstaravatelsví.
 (511) 9, 14, 35, 36, 40, 42
 (210) O 97216

- (111) **185557**
 (220) 21.02.1994
 (511) 08.06.1995
 (540)



- (730) **Dream, Inc.**, 5335 Wisconsin Avenue, Suite 850, Washington, WA, US
 (740) Čermák Hořejš Myslíl a spol., JUDr. Karel Čermák, Národní 32, Praha 1, 11000
 (510) (25) obuv.
 (511) 25
 (210) O 87089

- (111) **185673**
 (220) 27.10.1994
 (511) 13.06.1995
 (540)

AMOY

- (730) **DANONE ASIA Pte. Ltd.**, 1 Temasek Avenue - # 34-02, Millenia Tower, Singapore, 39192, SG
 (740) Korejzová & spol. Advokát. a patent. kancelář, JUDr. Bohuslav Maxa, Spálená 29, Praha 1, 11000
 (510) Maso, ryby, mořští živočichové, mušle, výtažky z ryb, drůbež a zvěřina, výtažky z masa, konzervované, sušené a vařené ovoce a zelenina, mražené zboží, zavařeniny, kompoty, vejce, mléko a mléčné výrobky, oleje a jedlé tuky. Káva, čaj, kakao, čokoláda, cukr, rýže, tapioka, ságo, kávové náhražky, mouky a hotové obilninové výrobky, instantní nudle, chléb, pečivo, dorty, jemné pečivo a cukrovinky, zmrzlina, melasový sirup, droždí, sušené droždí, sůl, hořčice, ocet, omáčky (kořenící), koření, osvěžující led.
 (511) 29, 30
 (210) O 93600

- (111) **185674**
 (220) 23.03.1994
 (511) 13.06.1995
 (540)



- (730) **AC Sparta Praha fotbal, a.s.**, Tř. Milady Horákové 1066/98, Praha 7, 17000, CZ
 (740) Mgr. Jana Fráňová Advokát, Přátelství 986, Praha 10 - Uhřetěves, 10400
 (510) Papír a výrobky z papíru. Tiskoviny, časopisy, periodika, knihy, fotografie. Kancelářské potřeby. Kůže a imitace kůže, výrobky z nich všeho druhu. Deštníky, slunečníky. Cestovní brašny, kufrů. Drobné nářadí pro domácnost. Kartáče. Tkaniny, pokrývky ložní a stolní. Oděvy, obuv a kloboučnické zboží. Krajky, stuhy, knoflíky, umělé květiny. Loterie, hry, hračky, sportovní potřeby. Tabák, kuřácké potřeby, zápalky. Výrobky ze dřeva, nábytek dřevěný, kovový a kempingový. Gramofonové desky, nosiče zvuku, audiovizuálních záznamů, počítačových programů a obaly na ně. Upomínkové předměty, zejména pohlednice, suvenýry, zejména z kovu, ze dřeva, z keramiky, z papíru, z umělých hmot, ze skla. Výrobky ze skla, kovu a umělých hmot. Drogistické a kosmetické potřeby všeho druhu a obaly na ně všeho druhu. Potraviny všeho druhu a alkoholické i nealkoholické nápoje všeho druhu a obaly na ně všeho druhu. Dopravní prostředky pozemní, letecké i vodní. Reklamní činnost. Marketingová činnost. Organizační činnost v oblasti sportu. Provozování fotbalových mužstev. Pronájem sportovních zařízení a dalšího nebytového fondu včetně poskytování doplňkových služeb. Nakladatelství a vydavatelství.
 (511) 2, 3, 6, 9, 12, 16, 17, 18, 20, 21, 24, 25, 26, 28, 29, 30, 31, 32, 33, 34, 35, 36, 39, 41, 42

(210) O 88021

(111) **185675**
(220) 23.03.1994
(151) 13.06.1995
(540)

- (730) **AC Sparta Praha fotbal, a.s.**, Tř. Milady Horákové 1066/98, Praha 7, 17000, CZ
- (740) Mgr. Jana Fráňová Advokát, Přátelství 986, Praha 10 - Uhřetíněves, 10400
- (510) Papír a výrobky z papíru. Tiskoviny, časopisy, periodika, knihy, fotografie. Kancelářské potřeby. Kůže a imitace kůže, výrobky z nich všeho druhu. Deštníky, slunečníky. Cestovní brašny, kufrы. Drobné nářadí pro domácnost. Kartáče. Tkaniny, pokrývky ložní a stolní. Oděvy, obuv a kloboučnické zboží. Krajky, stuhy, knoflíky, umělé květiny. Loterie, hry, hračky, sportovní potřeby. Tabák, kuřácké potřeby, zápalky. Výrobky ze dřeva, nábytek dřevěný, kovový a kempingový. Gramofonové desky, nosiče zvuku, audiovizuálních záznamů, počítačových programů a obaly na ně. Upomínkové předměty, zejména pohlednice, suvenýry, zejména z kovu, ze dřeva, z keramiky, z papíru, z umělých hmot, ze skla. Výrobky ze skla, kovu a umělých hmot. Drogistické a kosmetické potřeby všeho druhu a obaly na ně všeho druhu. Potraviny všeho druhu a alkoholické i nealkoholické nápoje všeho druhu a obaly na ně všeho druhu. Dopravní prostředky pozemní, letecké i vodní. Reklamní činnost. Marketingová činnost. Organizační činnost v oblasti sportu. Provozování fotbalových mužstev. Pronájem sportovních zařízení a dalšího nebytového fondu včetně poskytování doplňkových služeb. Nakladatelství a vydavatelství.
- (511) 2, 3, 6, 9, 12, 16, 17, 18, 20, 21, 24, 25, 26, 28, 29, 30, 31, 32, 33, 34, 35, 36, 39, 41, 42
- (210) O 88022

(111) **185676**
(220) 23.03.1994
(151) 13.06.1995
(540)

- (730) **AC Sparta Praha fotbal, a.s.**, Tř. Milady Horákové 1066/98, Praha 7, 17000, CZ

- (740) Mgr. Jana Fráňová Advokát, Přátelství 986, Praha 10 - Uhřetíněves, 10400
- (510) Papír a výrobky z papíru. Tiskoviny, časopisy, periodika, knihy, fotografie. Kancelářské potřeby. Kůže a imitace kůže, výrobky z nich všeho druhu. Deštníky, slunečníky. Cestovní brašny, kufrы. Drobné nářadí pro domácnost. Kartáče. Tkaniny, pokrývky ložní a stolní. Oděvy, obuv a kloboučnické zboží. Krajky, stuhy, knoflíky, umělé květiny. Loterie, hry, hračky, sportovní potřeby. Tabák, kuřácké potřeby, zápalky. Výrobky ze dřeva, nábytek dřevěný, kovový a kempingový. Gramofonové desky, nosiče zvuku, audiovizuálních záznamů, počítačových programů a obaly na ně. Upomínkové předměty, zejména pohlednice, suvenýry, zejména z kovu, ze dřeva, z keramiky, z papíru, z umělých hmot, ze skla. Výrobky ze skla, kovu a umělých hmot. Drogistické a kosmetické potřeby všeho druhu a obaly na ně všeho druhu. Potraviny všeho druhu a alkoholické i nealkoholické nápoje všeho druhu a obaly na ně všeho druhu. Dopravní prostředky pozemní, letecké i vodní. Reklamní činnost. Marketingová činnost. Organizační činnost v oblasti sportu. Provozování fotbalových mužstev. Pronájem sportovních zařízení a dalšího nebytového fondu včetně poskytování doplňkových služeb. Nakladatelství a vydavatelství.
- (511) 2, 3, 6, 9, 12, 16, 17, 18, 20, 21, 24, 25, 26, 28, 29, 30, 31, 32, 33, 34, 35, 36, 39, 41, 42
- (210) O 88023

(111) **185677**
(220) 23.03.1994
(151) 13.06.1995
(540)

- (730) **AC Sparta Praha fotbal, a.s.**, Tř. Milady Horákové 1066/98, Praha 7, 17000, CZ
- (740) Mgr. Jana Fráňová Advokát, Přátelství 986, Praha 10 - Uhřetíněves, 10400
- (510) Papír a výrobky z papíru. Tiskoviny, časopisy, periodika, knihy, fotografie. Kancelářské potřeby. Kůže a imitace kůže, výrobky z nich všeho druhu. Deštníky, slunečníky. Cestovní brašny, kufrы. Drobné nářadí pro domácnost. Kartáče. Tkaniny, pokrývky ložní a stolní. Oděvy, obuv a kloboučnické zboží. Krajky, stuhy, knoflíky, umělé květiny. Loterie, hry, hračky, sportovní potřeby. Tabák, kuřácké potřeby, zápalky. Výrobky ze dřeva, nábytek dřevěný, kovový a kempingový. Gramofonové desky, nosiče zvuku, audiovizuálních záznamů, počítačových programů a obaly na ně. Upomínkové předměty, zejména pohlednice, suvenýry, zejména z kovu, ze dřeva, z keramiky, z papíru, z umělých hmot, ze skla. Výrobky ze skla, kovu a umělých hmot. Drogistické a kosmetické potřeby všeho druhu a obaly na ně všeho druhu. Potraviny všeho druhu a alkoholické i nealkoholické nápoje všeho druhu a obaly na ně všeho druhu. Dopravní prostředky pozemní, letecké i vodní. Reklamní činnost. Marketingová činnost. Organizační činnost v oblasti sportu.

- Provozování fotbalových mužstev.
Pronájem sportovních zařízení a dalšího nebytového fondu včetně poskytování doplňkových služeb.
Nakladatelství a vydavatelství.
- (511) 2, 3, 6, 9, 12, 16, 17, 18, 20, 21, 24, 25, 26, 28, 29, 30, 31, 32, 33, 34, 35, 36, 39, 41, 42
(210) O 88024

- (111) **185726**
(220) 27.04.1995
(151) 14.06.1995
(540)

JÄKL

- (730) **JÄKL Karviná, a.s.**, Rudé armády 471, Karviná - Hranice, 73323, CZ
(510) Železné a neželezné kovy v surovém a polozpracovaném stavu a jejich slitiny; válcovaný materiál a výrobky z něj, kovové roury, trubkové výrobky, zejména tenkostěnné bezešvé otevřené a uzavřené profilové trubky; jiné kovové výrobky, které nejsou obsaženy v jiných třídách; fyzikálně mechanická a povrchová úprava hutních výrobků; obstaravatelská a zprostředkovatelská činnost ve výše uvedených oborech včetně v oblasti nákupu a prodeje zboží.
- (511) 6, 35, 40
(210) O 99733

- (111) **186009**
(220) 29.03.1995
(151) 26.06.1995
(540)

U NEDBÁLKŮ

- (730) **JUDr. Ing. Rostislav Nedbálek**, Nedbalova 480/17, Brno, 62300, CZ
(740) Ing. Dohnal Jiří, patentový zástupce, Nedbalova 29, Brno, 62300
(510) Činnost v oblasti organizačního a ekonomického poradenství; hostinské, restaurační a hotelové služby; obstaravatelská a zprostředkovatelská činnost ve výše uvedených oborech včetně v oblasti nákupu a prodeje zboží.
- (511) 35, 36, 42
(210) O 98721

- (111) **186010**
(220) 29.03.1995
(151) 26.06.1995
(540)



- (730) **JUDr. Ing. Rostislav Nedbálek**, Nedbalova 480/17, Brno, 62300, CZ
(740) Ing. Dohnal Jiří, patentový zástupce, Nedbalova 29, Brno, 62300
(510) Činnost v oblasti organizačního a ekonomického poradenství; hostinské, restaurační a hotelové služby; obstaravatelská a zprostředkovatelská činnost ve výše uvedených oborech včetně v oblasti nákupu a prodeje zboží.
- (511) 35, 36, 42
(210) O 98722

- (111) **186102**
(220) 07.11.1994
(151) 29.06.1995
(540)

GAUDÍ

- (730) **GAUDÍ, s.r.o.**, Národní 39, Praha 1, 11000, CZ
(740) Bohemia Patent, Ing. Jana Vandělíková, Hradební 3, Praha 1, 11000
(510) Zprostředkovatelská činnost v oblasti obchodu formou licitace, zprostředkování v obchodě, činnost organizačních a ekonomických poradců, provádění dražeb mimo výkon rozhodnutí, činnost realitní kanceláře.
- (511) 35, 36
(210) O 93830

- (111) **186530**
(220) 17.11.1994
(151) 04.07.1995
(540)

GLORIA

- (730) **Karlovarské minerální vody, a.s.**, Horova 3, Karlovy Vary, 36021, CZ
(740) JUDr. Josef Mrázek, Křížkova 1, Praha 8, 18600
(510) (32) nealkoholické nápoje; (33) vína všeho druhu.
- (511) 32, 33
(210) O 94277

- (111) **186531**
(220) 26.04.1995
(151) 04.07.1995
(540)



- (730) **IN TIME Kurýr, spol. s r.o.**, Komunardů 39, Praha 7, 17000, CZ
(740) Ing. Jupa Francis, patentový zástupce, Měchenická 4, Praha 4, 14100
(510) Veřejná nákladní vnitrostátní a mezinárodní silniční motorová doprava; mezinárodní zasilatelství; celní deklarantství; služby veřejných nosičů a posíl.
- (511) 36, 38, 39
(210) O 99701

- (111) **186533**
(220) 10.05.1995
(151) 04.07.1995
(540)

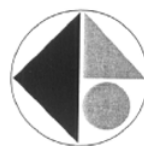
**Vltavín**

- (730) **VLTAVÍN spol. s r.o.**, Na pískách 740, Horoměřice, 25262, CZ
(740) Ing. Jupa Francis, patentový zástupce, Měchenická 4, Praha 4, 14100
(510) Dopravní prostředky pozemní, motory pro pozemní vozidla, poháněcí soukolí, hnací řemeny a řetězy pro pozemní vozidla, přístroje pro pozemní vozidla; stavební materiál včetně polozpracovaného řeziva, trámy, prkna, dřevěné panely, překližka, kompozitní stavební materiály na bázi dřeva a jiných materiálů, cihly, skleněné cihly, tvárnice, dlaždice, obkladačky, překlady, dehtové krycí lepenky, podlahové krytiny stavebního charakteru, přírodní a umělý kámen, cement, vápno, pojiva pro stavební účely, malta, sádra, štěrky, kameninové a cementové roury, stavební materiál pro stavbu cest, asfalt, smola, živec, přenosné domky, kamenné pomníky, krby; nábytek, včetně kovového, broušená skla a zrcadla, rámy, výrobky ze dřeva a plastických hmot, pokud nejsou zařazeny v jiných třídách; oděvy, prádlo, boty, střevíce, trepky, včetně sportovních;

poradenská činnost v oblasti stavebnictví; finanční leasing; činnost realitní kanceláře; činnost organizačních a ekonomických poradců; zprostředkovatelská činnost v oblasti obchodu; provádění průmyslových, inženýrských, bytových, občanských a dopravních staveb.

(511) 12, 19, 20, 25, 35, 36, 37, 42
(210) O 100022

(111) **186537**
(220) 19.05.1995
(151) 07.07.1995
(540)

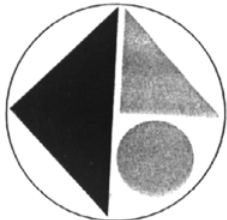

- (730) **VLTAVÍN spol. s r.o.**, Na pískách 740, Horoměřice, 25262, CZ
(740) Ing. Jupa Francis, patentový zástupce, Měchenická 4, Praha 4, 14100
(510) Dopravní prostředky pozemní, motory pro pozemní vozidla, poháněcí soukolí, hnací řemeny a řetězy pro pozemní vozidla, přístroje pro pozemní vozidla; stavební materiál včetně polozpracovaného řeziva, trámy, prkna, dřevěné panely, překližka, kompozitní stavební materiály na bázi dřeva a jiných materiálů, cihly, skleněné cihly, tvárnice, dlaždice, obkladačky, překlady, dehtové krycí lepenky, podlahové krytiny stavebního charakteru, přírodní a umělý kámen, cement, vápno, pojiva pro stavební účely, malta, sádra, šterk, kameninové a cementové roury, stavební materiál pro stavbu cest, asfalt, smola, živec, přenosné domky, kamenné pomníky, krby; nábytek, včetně kovového, broušená skla a zrcadla, rámy, výrobky ze dřeva a plastických hmot, pokud nejsou zařazeny v jiných třídách; oděvy, prádlo, boty, střevíce, trepky, včetně sportovních; poradenská činnost v oblasti stavebnictví; finanční leasing; činnost realitní kanceláře; činnost organizačních a ekonomických poradců; zprostředkovatelská činnost v oblasti obchodu; provádění průmyslových, inženýrských, bytových, občanských a dopravních staveb.
- (511) 12, 19, 20, 25, 35, 36, 37, 42
(210) O 100395

(111) **186538**
(220) 19.05.1995
(151) 07.07.1995
(540)

VLTAVÍN

- (730) **VLTAVÍN spol. s r.o.**, Na pískách 740, Horoměřice, 25262, CZ
(740) Ing. Jupa Francis, patentový zástupce, Měchenická 4, Praha 4, 14100
(510) Dopravní prostředky pozemní, motory pro pozemní vozidla, poháněcí soukolí, hnací řemeny a řetězy pro pozemní vozidla, přístroje pro pozemní vozidla; stavební materiál včetně polozpracovaného řeziva, trámy, prkna, dřevěné panely, překližka, kompozitní stavební materiály na bázi dřeva a jiných materiálů, cihly, skleněné cihly, tvárnice, dlaždice, obkladačky, překlady, dehtové krycí lepenky, podlahové krytiny stavebního charakteru, přírodní a umělý kámen, cement, vápno, pojiva pro stavební účely, malta, sádra, šterk, kameninové a cementové roury, stavební materiál pro stavbu cest, asfalt, smola, živec, přenosné domky, kamenné pomníky, krby; nábytek, včetně kovového, broušená skla a zrcadla, rámy, výrobky ze dřeva a plastických hmot, pokud nejsou zařazeny v jiných třídách; oděvy, prádlo, boty, střevíce, trepky, včetně sportovních; poradenská činnost v oblasti stavebnictví; finanční leasing; činnost realitní kanceláře; činnost organizačních a ekonomických poradců; zprostředkovatelská činnost v oblasti obchodu; provádění průmyslových, inženýrských, bytových, občanských a dopravních staveb.
- (511) 12, 19, 20, 25, 35, 36, 37, 42
(210) O 100396

(111) **186597**
(220) 21.07.1994
(151) 10.07.1995
(540)

YASMIN

- (730) **Schering Aktiengesellschaft**, Müllerstrasse 178, D-13353 Berlin, DE
(740) Čermák, Hořejš, Myslíl a spol. advokátní a patentová kancelář, JUDr. Karel Čermák jr., Ph.D., advokát, Národní 32, Praha 1, 11000
(510) (5) farmaceutické výrobky a chemické výrobky pro zdravotní péči.
(511) 5
(210) O 91357

(111) **186788**
(220) 14.09.1994
(151) 19.07.1995
(540)

KANGAROOS

- (730) **ASCO GROUP LIMITED**, 3333 New Hyde Park Road, New Hyde Park, 11042, NY, US
(740) Korejzová & spol. Advokátní a patentová kancelář, JUDr. Zdeňka Korejzová, Spálená 29, Praha 1, 11000
(510) Cestovní zboží a příslušenství k němu; oděvy a doplňky k oděvům; prádlo; obuv a pokrývky hlavy; tělocvičné a sportovní potřeby.
(511) 18, 25, 28
(210) O 92618

(111) **186789**
(220) 14.09.1994
(151) 19.07.1995
(540)



KangaROOS

- (730) **ASCO GROUP LIMITED**, 3333 New Hyde Park Road, New Hyde Park, 11042, NY, US
(740) Korejzová & spol. Advokátní a patentová kancelář, JUDr. Zdeňka Korejzová, Spálená 29, Praha 1, 11000
(510) Cestovní zboží a příslušenství k němu; oděvy a doplňky k oděvům; prádlo; obuv a pokrývky hlavy; tělocvičné a sportovní potřeby.
(511) 18, 25, 28
(210) O 92619

(111) **186798**
(220) 07.09.1994
(151) 19.07.1995
(540)

AQUAPON

- (730) **PPG Architectural Finishes, Inc.**, One PPG Place, Pittsburgh, PA, US
(740) Společná advokátní kancelář Vsetečka Zelený Švorčík Kalenský a partneři, JUDr. Otakar Švorčík, Hálkova 2, Praha 2, 12000
(510) Barvy; krycí substance povahy nátěrů; laky (kromě izolačních laků); krycí laky; ochranné impregnace proti rzi a hnilobě dřeva.
(511) 2
(210) O 92432

(111) **186800**
(220) 07.09.1994
(151) 19.07.1995
(540)

METALHIDE

- (730) **PPG Architectural Finishes, Inc.**, One PPG Place, Pittsburgh, PA, US

- (740) Společná advokátní kancelář Vsetečka Zelený Švorčík
Kalenský a partneři, JUDr. Otakar Švorčík, Hálkova 2, Praha 2,
12000
- (510) Barvy; krycí substance povahy nátěrů; laky (kromě izolačních
laků); krycí laky; ochranné impregnace proti rzi a hnilobě
dřeva.
- (511) 2
(210) O 92431



- (111) **186803**
(220) 02.09.1994
(151) 19.07.1995
(540)

ONKYO

- (730) **Onkyo Kabushiki Kaisha**, 1-go 2-ban, Nisshin-cho,
Neyagawa-shi, Osaka-fu, JP
- (740) Patentservis Praha a.s., Jivenská 1273/1, Praha 4, 14021
- (510) (9) reproduktory; reproduktorové systémy; přehrávače
kompaktních disků; rozhlasové přijímače; rozhlasové tunery;
přehrávače gramofonových desek; magnetofony; přehrávače
video disků; sterea; stereo instalační materiál; televize; video
kamery; kamerové nahrávače; zvukové procesory; grafické
vyrovnávače; směšovače; režijní stoly; zesilovače; mikrofony;
náhlavní sluchátka a jiné podobné aparáty; přístroje; zařízení a
instalace pro příjem, zesilování, převádění, dekódování,
vyrovnávání, řízení, zaznamenávání, přenos a nebo
reprodukování audio a video signálů; audio a video pásky a
disky; přípojky; spojovací kabely; aparáty a jednotky
dálkového ovládání; části a příslušenství pro všechno shora
uvedené zboží.
- (511) 9
(210) O 92335

- (111) **186812**
(220) 01.09.1994
(151) 19.07.1995
(540)



- (730) **Sachdeva & Sons**, 17, Cantonment, Amritsar, Punjab, IN
- (740) Patentservis Praha a.s., Jivenská 1273/1, Praha 4, 14021
- (510) (30) rýže a výrobky z rýže.
- (511) 30
(210) O 92293

- (111) **186909**
(220) 29.07.1994
(151) 25.07.1995
(540)

- (730) **Knauf Praha spol. s r.o.**, Mladoboleslavská č.p. 949, Praha 9,
19000, CZ
- (740) Čermák Hořejš Myslíl a spol., JUDr. Jan Matějka, Národní 32,
Praha 1, 11000
- (510) Stavební materiály z cementu, betonu, sádry, kovu a umělých
hmot. Kovové konstrukce příček, podhledů, stropů a dělicích
stěn. Spojovací materiály. Omítkové profily a profily určené k
omítnutí. Suché maltové a jiné směsi.
- (511) 6, 19
(210) O 91541

- (111) **186981**
(220) 03.08.1994
(151) 27.07.1995
(540)

VERITY

- (730) **Verity, Inc.**, 894 Ross Drive, Sunnyvale, CA, US
- (740) Advokátní a patentová kancelář Traplová, Hakr, Kubát, JUDr.
Traplová Jarmila, Přístavní 24, Praha 7, 17000
- (510) (9) programy pro počítače.
- (511) 9
(210) O 91668

- (111) **187050**
(220) 01.04.1994
(151) 27.07.1995
(540)



- (730) **Bankgesellschaft Berlin AG**, Alexanderplatz 2, D-10178
Berlin, DE
- (740) FISCHER & PARTNER, Ing. Michael Fischer, Na Hrobcí 5,
Praha 2, 12800
- (510) Poradenství a konsultační služby při provozu nebo řízení
obchodu, peněžnictví, zvláště služby poskytované v obchodech
finančních a peněžních, obstaravatelské, zprostředkovatelské,
služby spořitelny, bankovních ústavů a institucí, směnární,
cleringová služba, služby úvěrních ústavů, služby investičních
a finančních společností, obchody měnové.
- (511) 35, 36
(210) O 88296

- (111) **187088**
(220) 10.05.1995
(151) 03.08.1995
(540)



- (730) **broKING, s.r.o.**, Petřská 29, Praha 1, 11000, CZ
- (740) Ing. Jupa Francis, patentový zástupce, Měchenická 4, Praha 4,
14100
- (510) Obchodování s cennými papíry, vydávání cenných papírů;
zprostředkovatelská činnost v oblasti financování a investic;

činnost organizačních a ekonomických poradců; poradenská činnost ve věcech týkajících se cenných papírů.
(511) 35, 36, 42
(210) O 100028

(111) **188037**
(220) 07.09.1994
(151) 30.01.1996
(540)

POLYCLUTCH

(730) **PPG Architectural Finishes, Inc.**, One PPG Place, Pittsburgh, PA, US
(740) Společná advokátní kancelář Všeťečka Zelený Švorčík Kalenský a partneři, JUDr. Otakar Švorčík, Hálkova 2, Praha 2, 12000
(510) (2) barvy, krycí substance povahy nátěrů, laky (kromě izolačních laků), krycí laky, ochranné impregnace proti rzi a hnilobě dřeva.
(511) 2
(210) O 92427

(111) **188038**
(220) 07.09.1994
(151) 30.01.1996
(540)

PITTHANE

(730) **PPG Architectural Finishes, Inc.**, One PPG Place, Pittsburgh, PA, US
(740) Společná advokátní kancelář Všeťečka Zelený Švorčík Kalenský a partneři, JUDr. Otakar Švorčík, Hálkova 2, Praha 2, 12000
(510) (2) barvy, krycí substance povahy nátěrů, laky (kromě izolačních laků), krycí laky, ochranné impregnace proti rzi a hnilobě dřeva.
(511) 2
(210) O 92428

(111) **188039**
(220) 07.09.1994
(151) 30.01.1996
(540)

PITT-GUARD

(730) **PPG Architectural Finishes, Inc.**, One PPG Place, Pittsburgh, PA, US
(740) Společná advokátní kancelář Všeťečka Zelený Švorčík Kalenský a partneři, JUDr. Otakar Švorčík, Hálkova 2, Praha 2, 12000
(510) (2) barvy, krycí substance povahy nátěrů, laky (kromě izolačních laků), krycí laky, ochranné impregnace proti rzi a hnilobě dřeva.
(511) 2
(210) O 92429

(111) **188056**
(220) 29.09.1994
(151) 30.01.1996
(540)

HAPPY KISS

(730) **MIKA a.s.**, Skalka 1858, Česká Třebová, 56002, CZ
(740) Ing. Vladimír Čmejla, Rašínovo nábř. 54, Praha 2, 12800
(510) (3) vlasová a tělová kosmetika, mycí, čistící a lešticí přípravky, opalovací krémy, regenerační přípravky.
(511) 3
(210) O 92891

(111) **188067**
(220) 06.10.1994
(151) 30.01.1996
(540)

 globtour
PRAHA s.r.o.

(730) **GLOBTOUR PRAHA s.r.o.**, Kaprova 14, Praha 1, 11630, CZ
(740) Patentservis Praha a.s., Jivenská 1273/1, Praha 4, 14021
(510) (35) poradenská činnost v oblasti ekonomické a organizační (cestovní ruch); (39) provozování cestovní kanceláře; (42) hostinská činnost.
(511) 35, 39, 42
(210) O 93053

(111) **188349**
(220) 07.09.1994
(151) 21.02.1996
(540)

LÍPA

(730) **JT International spol. s r.o.**, Na Strži 1676/63, Praha 4, 14000, CZ
(740) Společná advokátní kancelář Všeťečka Zelený Švorčík Kalenský a partneři, JUDr. Otakar Švorčík, Hálkova 2, Praha 2, 12000
(510) (34) tabák v surovém stavu, tabákové výrobky, potřeby pro kuřáky, zápalky.
(511) 34
(210) O 92435

(111) **188354**
(220) 28.09.1994
(151) 21.02.1996
(540)

INSECT-O-CUTOR

(730) **HARRIS HOLDINGS, INC.**, 1531 Stone Ridge Drive, Stone Mountain, GA, US
(740) Společná advokátní kancelář Všeťečka Zelený Švorčík Kalenský a partneři, JUDr. Petr Kalenský, Hálkova 2, Praha 2, 12000
(510) (9) přístroje a nástroje k vědeckým a laboratorním účelům, přístroje a nástroje navigační, tj. přístroje a nástroje určené k přenášení rozkazů, k měření a přístroje všeobecně užívané při řízení lodí a letadel, přístroje a nástroje geodetické a přístroje a nástroje elektrické, nezačleněné do jiných tříd, přístroje a nástroje pro bezdrátovou telegrafii, přístroje fotografické, kinematografické, optické, včetně promítačů obrazů a zvětšovacích přístrojů, přístroje a nástroje k vážení a měření, přístroje a nástroje signalizační, včetně signálních píšťálek, přístroje a nástroje určené ke kontrolním účelům, přístroje a nástroje pro účely záchranné a učební, automaty uváděné v činnost vhozením mince nebo známky, přístroje pro záznam a reprodukci mluveného slova, zapisovací pokladny a počítací stroje včetně kancelářských a děrovacích strojů, hasicí přístroje, speciální pouzdra pro přístroje a nástroje, které jsou zařazeny do této třídy, elektromechanické a elektrotermické přístroje a zařízení, elektrotermické nástroje a přístroje, jako ruční elektrické svářečky, elektrické žehličky apod., elektrické přístroje a zařízení, jako elektricky vytápěné podušky, elektricky vytápěné oděvy a součásti oděvů, elektrické ohříváče nohou, elektrické zapalovače atd., elektromechanická zařízení pro domácí účely určená k čištění, jako elektrické vysavače prachu, leštiče parket apod., elektrické přístroje k hubení hmyzu.
(511) 9
(210) O 92852

(111) **188360**
(220) 03.10.1994
(151) 21.02.1996
(540)

THE WORLD ON TIME

(730) **Federal Express Corporation**, 3620 Hacks Cross Road, 3rd Fl., Bldg. B, Memphis, TN, US
(740) Baker & McKenzie v.o.s., JUDr. Gabriela Vendlová, Ph.D., Klimentůvská 46, Praha, 11000
(510) (39) služby v oboru dopravy a skladování.
(511) 39
(210) O 92946

(111) **188372**
(220) 07.10.1994

(151) 21.02.1996
(540)

DURATEC

(730) **Ford Motor Company**, The American Road, Dearborn, MI, US
(740) Čermák Hořejš Myslíl a spol., JUDr. Jan Matějka, Národní 32, Praha 1, 11000
(510) (12) automobilová vozidla, nákladní vozy, motory pro pozemní vozidla, součásti pozemních vozidel a motorů.
(511) 12
(210) O 93090

(111) **188382**
(220) 27.10.1994
(151) 21.02.1996
(540)



(730) **WÄRME, spol. s r. o.**, Božetěchova 1, Brno, 61200, CZ
(510) (6) Armatury pro topení, rozvod vody a topných plynů jako závitové a přírubové kulové kohouty z mosazi, bronzu, litiny, ocelolitiny a oceli včetně nerez, šoupata, pojistné ventily, vypouštěcí a napouštěcí kohouty, zpětné klapky, filtry, odvzdušňovací armatury, veškeré ventily a armatury k radiátorům, armatury pro rozvody měděnými trubkami, jednostěnné a dvoustěnné stavebnicové prvky z nerez a izolace pro stavby venkovních i vnitřních komínů, expanzní nádoby ploché a válcové, tlakové nádoby. (7) Čerpadla všeho druhu. (8) Nářadí pro instalatéry a topenáře jako kleště, odřezávače trubek, nástroje na fitinky, na ohýbání trubek, na řezání závitů, na čištění potrubí, pro zpracování plastických hmot, pro tvrdé i měkké pájení, svěrky a ostatní instalatérské nářadí. (9) Měřicí a regulační technika pro topení a rozvod vody. (11) Kotle pro ústřední vytápění elektrické a plynové, tepelné výměníky, radiátory ústředního topení, plynové a elektrické bojler, průtokové ohřívače. (17) Minerální vlna pro izolaci dvoustěnných komínů. (36) Zastavárny. (37) Montáž, instalace, záruční i pozáruční servis a opravy v oboru topenářství a rozvodu plynu a vody.
(511) 6, 7, 8, 9, 11, 17, 36, 37
(210) O 93603

(111) **188388**
(220) 11.11.1994
(151) 21.02.1996
(540)



(730) **Nakladatelství Olympia, a.s.**, Klimentská 1/1246, Praha 1-Nové Město, 11015, CZ
(510) (41) čtenářská anketa k vyhlášení nejlepších jedenácti fotbalistů pro každý běžný rok, pořádaná akciovou společností Nakladatelství Olympia.
(511) 41
(210) O 94099

(111) **188968**

(220) 03.08.1994
(151) 19.03.1996
(540)

TOPIC

(730) **VERITY, INC.**, 1550 Plymouth Street, Mountain View, CA, US
(740) Advokátní a patentová kancelář Traplová, Hakr, Kubát, JUDr. Traplová Jarmila, Přístavní 24, Praha 7, 17000
(510) (9) programy pro počítače.
(511) 9
(210) O 91666

(111) **188988**
(220) 07.09.1994
(151) 19.03.1996
(540)



(730) **UTP, k.s.**, Drážďanská 80, Ústí n.L., 40007, CZ
(510) (32) pivo.
(511) 32
(210) O 92397

(111) **188989**
(220) 07.09.1994
(151) 19.03.1996
(540)



(730) **DRINKS UNION, a.s.**, Drážďanská 80, Ústí nad Labem, 40001, CZ
(740) Advokátní, znalecká a patentová kancelář, Mgr. Václav Karliček, Vinohradská 6, Praha 2, 12000
(510) (32) pivo.
(511) 32
(210) O 92398

(111) **188990**
(220) 07.09.1994
(151) 19.03.1996
(540)



(730) **DRINKS UNION, a.s.**, Drážďanská 80, Ústí nad Labem, 40001, CZ
(740) Advokátní, znalecká a patentová kancelář, Mgr. Václav Karliček, Vinohradská 6, Praha 2, 12000
(510) (32) pivo.
(511) 32
(210) O 92399

(111) **188992**
(220) 07.09.1994
(151) 19.03.1996
(540)

MULTIPRIME

- (730) **PPG Architectural Finishes, Inc.**, One PPG Place,
Pittsburgh, PA, US
(740) Společná advokátní kancelář Všečeka Zelený Švorčík
Kalenský a partneři, JUDr. Otakar Švorčík, Hálkova 2, Praha 2,
12000
(510) (2) barvy, krycí substance povahy nátěrů, laky (kromě
izolačních laků), krycí laky, ochranné impregnace proti rzi a
hnilobě dřeva.
(511) 2
(210) O 92430



- (111) **188998**
(220) 15.09.1994
(151) 19.03.1996
(540)



- (730) **Dimension, a. s.**, Údolní 33, Brno, 60200, CZ
(740) Doc. Ing. Jindřich Špaček, CSc., Svatopluka Čecha 106A,
Brno, 61200
(510) (5) výrobky farmaceutické, zvěrolékařské a zdravotnické,
výrobky dietetické k lékařským účelům, potraviny, pro děti,
náplasti, obvazový materiál, hmoty k plombování zubů a na
zubní otisky, desinfekční prostředky, prostředky k ničení
plevele a k hubení živočišných škůdců; (9) přístroje a nástroje
vědecké, navigační, geodetické, elektrické (včetně pro
bezdrátovou telegrafii), fotografické, kinematografické,
optické, přístroje a nástroje k vážení, měření, signalizování, pro
účely kontrolní (inspekční), záchranné a pro výuku,
automatické přístroje uváděné v činnost vhozením mince nebo
obrazu, zapisovací pokladny a počítačové stroje, hasicí přístroje,
nosiče magnetických záznamů, zvukové disky, automaty na
zboží, vybavení pro zpracování informací a pro počítače; (16)
papír a výrobky z papíru, lepenka a kartonážní výrobky,
tiskoviny, časopisy, periodika, knihy, knihařské výrobky,
fotografie, papírnické zboží, lepidla (kancelářská a pro
domácnost), potřeby pro umělce, štětce, psací stroje a
kancelářské potřeby (kromě nábytku), učební a školní potřeby a
pomůcky (kromě přístrojů), hrací karty, tiskařské typy, štočky,
obalové materiály z plastických hmot; (35) inzertní a reklamní
činnost a poskytování pomoci při provozu obchodu pronájem
kancelářských strojů a zařízení; (36) pojišťovnictví a
peněžnictví, finanční půjčky, finanční leasing, pronájem bytů;
(37) stavby a opravy, pronájem dílenských strojů; (39)
pronájem vozů a vozidel; (42) pronájem strojů, pronájem
distribučních strojů, pronájem elektrických přístrojů a počítačů.
(511) 5, 9, 16, 35, 36, 37, 39, 42
(210) O 92639

- (111) **188999**
(220) 15.09.1994
(151) 19.03.1996
(540)

- (730) **Dimension, a. s.**, Údolní 33, Brno, 60200, CZ
(740) Doc. Ing. CSc. Jindřich Špaček, Svatopluka Čecha 106A, Brno,
61200
(510) (5) výrobky farmaceutické, zvěrolékařské a zdravotnické,
výrobky dietetické k lékařským účelům, potraviny, pro děti,
náplasti, obvazový materiál, hmoty k plombování zubů a na
zubní otisky, desinfekční prostředky, prostředky k ničení
plevele a k hubení živočišných škůdců; (9) přístroje a nástroje
vědecké, navigační, geodetické, elektrické (včetně pro
bezdrátovou telegrafii), fotografické, kinematografické,
optické, přístroje a nástroje k vážení, měření, signalizování, pro
účely kontrolní (inspekční), záchranné a pro výuku,
automatické přístroje uváděné v činnost vhozením mince nebo
obrazu, zapisovací pokladny a počítačové stroje, hasicí přístroje,
nosiče magnetických záznamů, zvukové disky, automaty na
zboží, vybavení pro zpracování informací a pro počítače; (16)
papír a výrobky z papíru, lepenka a kartonážní výrobky,
tiskoviny, časopisy, periodika, knihy, knihařské výrobky,
fotografie, papírnické zboží, lepidla (kancelářská a pro
domácnost), potřeby pro umělce, štětce, psací stroje a
kancelářské potřeby (kromě nábytku), učební a školní potřeby a
pomůcky (kromě přístrojů), hrací karty, tiskařské typy, štočky,
obalové materiály z plastických hmot; (35) inzertní a reklamní
činnost a poskytování pomoci při provozu obchodu, pronájem
kancelářských strojů a zařízení; (36) pojišťovnictví a
peněžnictví, finanční půjčky, finanční leasing, pronájem bytů;
(37) stavby a opravy, pronájem dílenských strojů; (39)
pronájem vozů a vozidel; (42) pronájem strojů, pronájem
distribučních strojů, pronájem elektrických přístrojů a počítačů.
(511) 5, 9, 16, 35, 36, 37, 39, 42
(210) O 92640

- (111) **189005**
(220) 06.10.1994
(151) 19.03.1996
(540)

CM PLAST

- (730) **CM-MIPOS, spol. s r.o.**, Kotlářská 53, Brno, 65603, CZ
(740) Ing. Markes Libor, Grohova 54, Brno, 60200
(510) (2) nátěrové a stěrkové hmoty na bázi epoxydů.
(511) 2
(210) O 93049

- (111) **189015**
(220) 18.10.1994
(151) 19.03.1996
(540)

BIG JOHN

- (730) **Kabushiki Kaisha Big John (Big John Corporation)**, 12-27,
Shimono-cho 1-chome, Kojima, Kurashiki-city, Okayama, JP
(740) Čermák Hořejš Myslíl a spol., JUDr. Jan Matějka, Národní 32,
Praha 1, 11000
(510) (18) tašky, brašny a cestovní kufry, kožené pásky k oděvům;
(25) oděvy, střevice a boty, klobouky a čepice.
(511) 18, 25
(210) O 93332

- (111) **189566**
(220) 08.02.1994
(151) 29.04.1996
(540)



TCHAS

(220) 30.09.1994
(151) 29.04.1996
(540)

 **ORGANIZAČNÍ KANCELÁŘ PRAHA**

(730) **TCHAS spol. s r.o.**, 28. října 160/216, Ostrava - Mariánské Hory, 70900, CZ

(740) Ing. Pavel Nádvořník, Sokola Tůmy 1, Ostrava - Hulváky, 70900

(510) (4) paliva tuhá (černá a hnědá uhlí, koks) a tekutá paliva (nafta); (6) kovy v surovém a polozpracovaném stavu a jejich slitiny, hutní materiály, stavební materiál z válcovaného a litého kovu, kovové stavební konstrukce, kovové výrobky, které nejsou obsaženy v jiných třídách, zámečnické výrobky; (9) přístroje měřicí a regulační; (19) stavební materiál; (20) truhlářské výrobky, zejména dveře, okna, nábytek a dřevěné bytové doplňky; (37) realizace staveb, provádění modernizace a rekonstrukce stavebních objektů, provádění prací potrubářských a kolejařských včetně oprav, montáž, servis a dodávky měřících zařízení pro měření teploty a studené vody, topení, diagnostika a seřizování topných soustav, vodoinstalační práce; (42) investorsko-dodavatelská činnost ve stavebnictví.

(511) 4, 6, 9, 19, 20, 37, 42
(210) O 86479

(730) **Organizační kancelář Praha spol. s r.o.**, Zadni 517, Praha 4, 14900, CZ

(740) UNIPATENT, Ing. Chludina Jiří, J.Masaryka 43-47, Praha 2-Vinohrady, 12000

(510) (35) činnost účetních poradců včetně ekonomického a organizačních poradenství; (41) pořádání školení a seminářů v tomto oboru; (42) programové produkty pro ekonomické agendy, ekonomické posudky, rozborů a prognózy, likvidace podniků.

(511) 35, 41, 42
(210) O 92907

(111) **189785**
(220) 04.10.1994
(151) 29.04.1996
(540)



(730) **Jiří Lobkowicz**, Vlašská 17, Praha 1, 11000, CZ

(740) PROPATENT, Mgr. Matěj Sedláček, Ke Kateřinkám 1393, Praha 4, 14900

(510) (33) víno.
(511) 33
(210) O 92972

(111) **189707**
(220) 22.06.1994
(151) 29.04.1996
(540)

WC EFEKT

(730) **ASTRID s.r.o.**, U Průhonu 10, Praha 7, 17004, CZ

(510) (3) prostředky hygieny sanitárních zařízení.

(511) 3
(210) O 90757

(111) **189822**
(220) 07.11.1994
(151) 29.04.1996
(540)

(111) **189723**
(220) 02.08.1994
(151) 29.04.1996
(540)

IRIX

(730) **Silicon Graphics, Inc.**, 1500 Crittenden Lane, Mountain View, CA, US

(740) ROTT, RŮŽIČKA & GUTTMANN Patentová, známková a advokátní kancelář, JUDr. Vladimír Rott, Nad Štolou 12, Praha 7, 17000

(510) (9) software a média včetně magnetických médií (nosiče dat), počítačový software, zejména operační systém; (16) dokumentační a instrukční materiály vztahující se k softwaru.

(511) 9, 16
(210) O 91588

 **MULTISERVIS**

(730) **GE Capital Multiservis, a.s.**, Vyskočilova 1422/1a, Praha 4, 14028, CZ

(510) (7) pračky, myčky nádobí; (9) televizory; (11) mikrovlnné trouby, chladničky, mrazáky, sušičky prádla; (36) finanční leasing; (37) montáž, opravy a servis výrobků spotřební elektroniky, měřicí a regulační techniky; (39) pronájem chladniček a mrazáků; (41) pronájem televizorů; (42) pronájem elektrických spotřebičů.

(511) 7, 9, 11, 36, 37, 39, 41, 42
(210) O 93818

(111) **189775**
(220) 27.09.1994
(151) 29.04.1996
(540)



(730) **FABER A/S**, Ryslinge, DK

(740) Patentservis Praha a.s., Jivenská 1273/1, Praha 4, 14021

(510) (20) sklopné, svíslé, válečkové (rolovací) a zatemňovací žaluzie.

(511) 20
(210) O 92811

(111) **189823**
(220) 07.11.1994
(151) 29.04.1996
(540)

(111) **189783**



- (730) **GE Capital Multiservis, a.s.**, Vyskočilova 1422/1a, Praha 4, 14028, CZ
 (510) (7) pračky, myčky nádobí; (9) televizory; (11) mikrovlnné trouby, chladničky, mrazáky, sušičky prádla; (36) finanční leasing; (37) montáž, opravy a servis výrobků spotřební elektroniky, měřicí a regulační techniky; (39) pronájem chladniček a mrazáků; (41) pronájem televizorů; (42) pronájem elektrických spotřebičů.
 (511) 7, 9, 11, 36, 37, 39, 41, 42
 (210) O 93819

- (111) **189832**
 (220) 08.11.1994
 (151) 29.04.1996
 (540) **PUFÍK ZARUČENĚ NEDRÁŽDÍ OČI**

- (730) **MIKA a.s.**, Skalka 1858, Česká Třebová, 56002, CZ
 (740) Ing. Vladimír Čmejla, Rašínovo nábř. 54, Praha 2, 12800
 (510) (1) přípravky pro odmašťování kovů, řezné kapaliny, separační přípravky, nemrznoucí chladicí kapaliny, přípravky pro čištění a údržbu fasád a obkladů; (3) pevná a tekutá mýdla, tělová mýdla, vlasové a tělové šampony, přípravky pro snadné rozčesávání vlasů, přípravky pro snadnou úpravu vlasů, lázně a pěny do koupele, dámské a pánské parfémy a deodoranty, dámské a pánské toaletní vody, dámské a pánské kolínské vody, zubní pasty, zubní gely, ústní vody, mycí pasty, regenerační přípravky, tělové krémy, opalovací přípravky, přípravky a emulze po opalování, masážní přípravky, mycí, čistící, bělicí, prací přípravky, leštící přípravky, přípravky pro odmašťování kovů, nemrznoucí kapaliny do ostříkovačů vozidel, přípravky pro čištění a údržbu fasád a obkladů; (5) desinfekční přípravky.
 (511) 1, 3, 5
 (210) O 93905

- (111) **189835**
 (220) 08.11.1994
 (151) 29.04.1996
 (540)

BLIC

- (730) **MIKA a.s.**, Skalka 1858, Česká Třebová, 56002, CZ
 (740) Ing. Vladimír Čmejla, Rašínovo nábř. 54, Praha 2, 12800
 (510) (1) přípravky pro odmašťování kovů, řezné kapaliny, separační přípravky, nemrznoucí chladicí kapaliny, přípravky pro čištění a údržbu fasád a obkladů; (3) pevná a tekutá mýdla, tělová mýdla, vlasové a tělové šampony, přípravky pro snadné rozčesávání vlasů, přípravky pro snadnou úpravu vlasů, lázně a pěny do koupele, dámské a pánské parfémy a deodoranty, dámské a pánské toaletní vody, dámské a pánské kolínské vody, zubní pasty, zubní gely, ústní vody, mycí pasty, regenerační přípravky, tělové krémy, opalovací přípravky, přípravky a emulze po opalování, masážní přípravky, mycí, čistící, bělicí, prací přípravky, leštící přípravky, přípravky pro odmašťování kovů, nemrznoucí kapaliny do ostříkovačů vozidel, přípravky pro čištění a údržbu fasád a obkladů; (5) desinfekční přípravky.
 (511) 1, 3, 5
 (210) O 93909

- (111) **189836**
 (220) 08.11.1994
 (151) 29.04.1996
 (540)

CI-FI

- (730) **MIKA a.s.**, Skalka 1858, Česká Třebová, 56002, CZ
 (740) Ing. Vladimír Čmejla, Rašínovo nábř. 54, Praha 2, 12800
 (510) (1) přípravky pro odmašťování kovů, řezné kapaliny, separační

přípravky, nemrznoucí chladicí kapaliny, přípravky pro čištění a údržbu fasád a obkladů; (3) pevná a tekutá mýdla, tělová mýdla, vlasové a tělové šampony, přípravky pro snadné rozčesávání vlasů, přípravky pro snadnou úpravu vlasů, lázně a pěny do koupele, dámské a pánské parfémy a deodoranty, dámské a pánské toaletní vody, dámské a pánské kolínské vody, zubní pasty, zubní gely, ústní vody, mycí pasty, regenerační přípravky, tělové krémy, opalovací přípravky, přípravky a emulze po opalování, masážní přípravky, mycí, čistící, bělicí, prací přípravky, leštící přípravky, přípravky pro odmašťování kovů, nemrznoucí kapaliny do ostříkovačů vozidel, přípravky pro čištění a údržbu fasád a obkladů; (5) desinfekční přípravky.

- (511) 1, 3, 5
 (210) O 93910

- (111) **189921**
 (220) 19.12.1994
 (151) 29.04.1996
 (540)

APUROL

- (730) **Zentiva, a.s.**, U Kabelovny 130, Praha 10, 10237, CZ
 (740) ČERVENKA, KLEINTOVÁ, TURKOVÁ Patentová, známková a advokátní kancelář, Ing. Eva Kleintová, Budečská 6, Praha 2, 12000
 (510) (1) chemické výrobky pro lékařství, hygienu, farmacii a vědu, přípravky baktericidní; (3) kosmetické přípravky; (5) přípravky baktericidní a fungicidní, léčiva, drogy, farmaceutické přípravky humánní a veterinární, masti, organopreparáty, séra a výrobky z krve, přípravky silící a dietetické, diagnostika.
 (511) 1, 3, 5
 (210) O 95502

- (111) **189930**
 (220) 23.12.1994
 (151) 29.04.1996
 (540)



- (730) **Michal Riegger**, Litoměřická 575, Praha 9, 19000, CZ
 (740) Korejzová & spol. Advokátní a patentová kancelář, JUDr. Zdeňka Korejzová, Spálená 29, Praha 1, 11000
 (510) (12) motorová vozidla, jejich díly a příslušenství jinde nezařazené.
 (511) 12
 (210) O 95697

- (111) **189954**
 (220) 11.01.1995
 (151) 29.04.1996
 (540)

DREAMWORKS

- (730) **DreamWorks L.L.L.**, 1000 Flower Street, Glendale, CA, US
 (740) Společná advokátní kancelář Všetečka Zelený Švorčík Kalenský a partneři, JUDr. Otakar Švorčík, Hálkova 2, Praha 2, 12000
 (510) (9) filmy, exponované filmy a fotografické negativy, fotoelektrické články, laserové disky, video pásky, nosiče zvuku, zvukové nahrávky, audio pásky a kompaktní disky, CD-Romy, počítačové disky, počítačový software; (25) oděvy; (28) hračky, panenky, hry, videové hry a sportovní zboží a výbava; (41) zábavní služby včetně produkce a distribuce filmů, televize, laserových disků a videových pásek, služby poskytované prostřednictvím filmů, televizních studií a živých představení v oblasti literatury, muzikálů, drama, inscenace a her.
 (511) 9, 25, 28, 41
 (210) O 96047

- (111) **190039**
 (220) 05.06.1995
 (151) 29.04.1996
 (540)
- METROPROJEKT**
- (730) **METROPROJEKT Praha a.s.**, I. P. Pavlova 2/1786, Praha 2, 12000, CZ
 (740) Ing. Pavel Reichel, Lopatecká 14, Praha 4, 14700
 (510) (42) projektová a inženýrská činnost v investiční výstavbě.
 (511) 42
 (210) O 100882

- (111) **190040**
 (220) 05.06.1995
 (151) 29.04.1996
 (540)



- (730) **METROPROJEKT Praha a.s.**, I. P. Pavlova 2/1786, Praha 2, 12000, CZ
 (740) Ing. Pavel Reichel, Lopatecká 14, Praha 4, 14700
 (510) (42) projektová a inženýrská činnost v investiční výstavbě.
 (511) 42
 (210) O 100883

- (111) **190650**
 (220) 07.09.1994
 (151) 21.05.1996
 (540)

SLAVIA

- (730) **JT International spol. s r.o.**, Na Strži 1676/63, Praha 4, 14000, CZ
 (740) Společná advokátní kancelář Všečeka Zelený Švorčík Kalenský a partneři, JUDr. Otakar Švorčík, Hálkova 2, Praha 2, 12000
 (510) (34) tabák v surovém stavu, tabákové výrobky, potřeby pro kuřáky, zápalky.
 (511) 34
 (210) O 92434

- (111) **190654**
 (220) 16.09.1994
 (151) 21.05.1996
 (540)

LIDONA

- (730) **BESTWATER ENTERPRISE, s.r.o.**, Dykova 1014/18, Praha 10, 10100, CZ
 (510) (32) nealkoholické nápoje.
 (511) 32
 (210) O 92671

- (111) **190663**
 (220) 30.09.1994
 (151) 21.05.1996
 (540)

ORGANIZAČNÍ KANCELÁŘ PRAHA

- (730) **Organizační kancelář Praha spol. s r.o.**, Zadní 517, Praha 4, 14900, CZ
 (740) UNIPATENT, Ing. Chludina Jiří, J.Masaryka 43-47, Praha 2-Vinohrady, 12000
 (510) (35) činnost účetních poradců včetně ekonomického a organizačních poradenství; (41) pořádání školení a seminářů v

tomto oboru; (42) programové produkty pro ekonomické agendy, ekonomické posudky, rozborů a prognózy, likvidace podniků.

- (511) 35, 41, 42
 (210) O 92908

- (111) **190664**
 (220) 05.10.1994
 (151) 21.05.1996
 (540)



- (730) **Federal Express Corporation**, 3620 Hacks Cross Road, 3rd Fl., Bldg. B, Memphis, TN, US
 (740) Baker & McKenzie v.o.s., JUDr. Gabriela Vendlová, Ph.D., Klimentská 46, Praha, 11000
 (510) (39) doprava a skladování.
 (511) 39
 (210) O 93008

- (111) **190670**
 (220) 12.10.1994
 (151) 21.05.1996
 (540)



- (730) **Pavel Šourek**, Lohnského 900, Praha 5, 15200, CZ
 (510) (35) propagační, reklamní a informační služby.
 (511) 35
 (210) O 93191

- (111) **190681**
 (220) 18.10.1994
 (151) 21.05.1996
 (540)

OSOBNOST LIGY

- (730) **Nakladatelství Olympia, a.s.**, Klimentská 1/1246, Praha 1, 11015, CZ
 (510) (14) zlatá spona na kravatu s vyznačeným ročníkem jako cena ankety "Osobnost ligy" v oblasti fotbalu.
 (511) 14
 (210) O 93334

- (111) **190682**
 (220) 18.10.1994
 (151) 21.05.1996
 (540)

TALENT ROKU

- (730) **Nakladatelství Olympia, a.s.**, Klimentská 1/1246, Praha 1, 11015, CZ
 (510) (14) zlatá spona na kravatu s vyznačeným ročníkem jako cena ankety odborníků "Talent roku" pro hráče do 21 let.
 (511) 14
 (210) O 93335

- (111) **190724**
 (220) 22.11.1994
 (151) 21.05.1996
 (540)

MATTONI

- (730) **Karlovarské minerální vody, a.s.**, Horova 3, Karlovy Vary, 36021, CZ
 (740) JUDr. Josef Mrázek, Křížkova 1, Praha 8, 18600
 (510) (32) minerální vody.
 (511) 32
 (210) O 94467

(111) **190725**
(220) 22.11.1994
(151) 21.05.1996
(540)

CAMENA

(730) **Karlovarské minerální vody, a.s.**, Horova 3, Karlovy Vary, 36021, CZ
(740) JUDr. Josef Mrázek, Křížkova 1, Praha 8, 18600
(510) (32) minerální vody.
(511) 32
(210) O 94468

(111) **190754**
(220) 09.12.1994
(151) 21.05.1996
(540)

EasyReg

(730) **ENIKA, spol. s r.o.**, Nádražní 609, Nová Paka, 50901, CZ
(740) Ing. Reichel Pavel, Lopatecká 14, Praha 4, 14700
(510) (9) měřicí, řídicí a regulační technika všeho druhu, zvláště v oblasti vytápění, osvětlování a ovládání akčních členů, termostátů, spínačů; (11) zařízení osvětlovací a topná.
(511) 9, 11
(210) O 95190

(111) **190788**
(220) 17.01.1995
(151) 21.05.1996
(540)

CAPOTEN

(730) **E.R.SQUIBB & SONS, L.L.C., společnost zřízená podle zákonů státu Delaware**, 1209 Orange Street, Wilmington, New Castle County, DE, US
(740) Baker & McKenzie v.o.s., JUDr., Ph.D. Gabriela Vendlová, Klimentská 46, Praha 1, 11000
(510) (5) farmaceutické přípravky pro renální indikace.
(511) 5
(210) O 96275

(111) **190791**
(220) 24.01.1995
(151) 21.05.1996
(540)

SPORTOVKA

(730) **JUTTA, s.r.o.**, Horova ul. č.1, Ústí nad Labem, 40001, CZ
(740) JUDr. Aleš Zábrš, advokát a patentový zástupce, Na Beránce 2, Praha 6, 16000
(510) (3) sportovní masážní, čistící a regenerační prostředky, zejména emulze a roztoky; (4) sportovní masážní, čistící a regenerační prostředky, zejména emulze a roztoky; (5) sportovní masážní, čistící a regenerační prostředky, zejména emulze a roztoky.
(511) 3, 4, 5
(210) O 96519

(111) **190792**
(220) 24.01.1995
(151) 21.05.1996
(540)

EMSPOMA

(730) **JUTTA, s.r.o.**, Horova ul. č.1, Ústí nad Labem, 40001, CZ
(740) JUDr. Aleš Zábrš, advokát a patentový zástupce, Na Beránce 2, Praha 6, 16000
(510) (3) sportovní masážní, čistící a regenerační prostředky, zejména emulze a roztoky; (4) sportovní masážní, čistící a regenerační prostředky, zejména emulze a roztoky; (5) sportovní masážní, čistící a regenerační prostředky, zejména emulze a roztoky.
(511) 3, 4, 5
(210) O 96520

(111) **190797**
(220) 26.01.1995
(151) 21.05.1996
(540)

PHARMNET

(730) **PHARMNET s.r.o.**, K Hrnčičům 20, Praha 4, 14000, CZ
(740) Advokátní a patentová kancelář Traplová, Hakr, Kubát, JUDr. Traplová Jarmila, Přístavní 24, Praha 7, 17000
(510) (42) zprostředkovatelské služby pro farmaceutický průmysl, poradenské služby pro farmaceutický průmysl.
(511) 42
(210) O 96623

(111) **190805**
(220) 01.02.1995
(151) 21.05.1996
(540)

**KLEOPATRA**

(730) **Miroslav Kučera**, Za Škodovkou 558, Hradec Králové, 50311, CZ
(740) Ing. Jupa Francis, patentový zástupce, Měchenická 4, Praha 4, 14100
(510) (14) drahé kovy a jejich slitiny a předměty z těchto materiálů, šperky, drahokamy, drahé kameny, hodinářské výrobky; (21) zboží skleněné a porcelánové; (40) zlatnictví a stříbrnictví, klenotnictví a kovotectví.
(511) 14, 21, 40
(210) O 96831

(111) **190843**
(220) 28.03.1995
(151) 21.05.1996
(540)



(730) **Solex International (Thailand) Co., Ltd.**, 315/1-3 Soi Wat Chan-nai, Charoenkrung Road Kwaeng Bangkorlaem, Khet Bangkorlaem, Bangkok, TH
(740) Advokátní a patentová kancelář Čermák Hořejš Myslíl a spol., JUDr. Jan Matějka, Národní 32, Praha 1, 11000
(510) (6) zámečnické výrobky zejména zámky, zámky na kola, bezpečnostní zámky, bezpečnostní schránky, kovové kontejnery, součásti a příslušenství pro uvedené výrobky.
(511) 6
(210) O 98689

(111) **190866**
(220) 30.05.1995
(151) 21.05.1996
(540)

AKROTMEL

(730) **Lučební závody a.s. Kolín**, Pražská 54, Kolín, 28024, CZ
(740) PATENTSERVIS, Praha a.s., Jivenská 1273/1, Praha 4, 14021
(510) (2) akrylátové disperzní tmely na bázi vodných disperzí plastických hmot; (17) akrylátové disperzní tmely na bázi vodných disperzí plastických hmot.
(511) 2, 17
(210) O 100697

(111) **191391**
(220) 20.07.1994
(151) 25.06.1996
(540)



(730) **AUTOPLUS TRIGA s. r.o.**, Lipská č.p.4696, Chomutov, 43003, CZ

- (740) UNIPATENT, Ing. Chlustina Jiří, J.Masaryka 43-47, Praha 2-Vinohrady, 12000
- (510) (1) chemické výrobky pro průmyslové a vědecké účely, pro fotografii, zemědělství, zahradnictví, lesnictví, umělé pryskyřice, plastické hmoty v surovém stavu (v prášku, pastách, v tekutém stavu), půdní hnojiva přírodní a umělá, prostředky hasící, pro kalení, pro svařování, pro konzervaci potravin, trisloviny, průmyslová pojidla, prostředky k čištění sporáků, rtuť, antimon, alkalické a alkalickozemité kovy, bauxit; (4) průmyslové oleje a tuky, mazadla, prostředky na vázání prachu, paliva (černé a hnědé uhlí), palivové dřevo, oleje, pohonné hmoty, prostředky pro svícení, svíčky, svíce, noční lampičky, knoty; (6) obecné kovy, v surovém a polozpracovaném stavu a jejich slitiny, kotvy, kovadliny, zvony, stavební materiál, z válcovaného a litého kovu, kolejnice a jiný kovový materiál určený k železničním účelům, řetězy, kovové kabely a dráty, (s výjimkou drátů k elektrotechnickým účelům), zámečnické výrobky, kovové roury, nedobytné pokladny a schránky, ocelové kuličky, podkovy, hřebíky a šrouby, jiné kovové výrobky, které nejsou obsaženy v jiných třídách, rudy; (7) stroje a obráběcí stroje (s výjimkou těch, které jsou zahrnuty ve třídě 9-12 a 16), motory soukolí a hnací řemeny, zemědělské stroje a líhny, maznice, elektrotechnická zařízení a přístroje pro domácnost (drtiče, mixery, mlýnky); (9) přístroje a nástroje k vědeckým a laboratorním účelům, přístroje a nástroje navigační, tj. přístroje a nástroje určené k přenášení rozkazů, k měření a přístroje všeobecně užívané při řízení lodí a letadel, přístroje a nástroje geodetické a přístroje pro bezdrátovou telegrafii, přístroje fotografické, kinematografické, optické, včetně promítacích obrazů a zvětšovacích přístrojů, přístroje a nástroje k vážení a měření, přístroje a nástroje signalizační včetně signálních pišťal, přístroje a nástroje pro účely záchranné a učební, automaty uváděné v činnost vhozením mince nebo známky, přístroje pro záznam a reprodukci mluveného slova, zapisovací pokladny a počítačové stroje včetně kancelářských a děrovacích strojů, hasící přístroje, speciální pouzdra pro přístroje a nástroje, které jsou zařazeny do této třídy elektrotermické nástroje a přístroje, jako ruční elektrické svářečky, elektrické žehličky a pod. elektrické přístroje a zařízení jako elektricky vytápěné podušky, oděvy a součásti oděvů, ohřivače nohou, elektrické zapalovače a obdobná zařízení nezařazená v jiných třídách, elektromechanická zařízení pro domácí účely určená k čištění jako vysavače prachu, leštiče parket a pod; (12) pozemní vozidla, motory pro pozemní vozidla, poháněcí soukolí a hnací řemeny pro pozemní vozidla, zařízení pro leteckou, lodní a pozemní dopravu; (13) ohňostroje, zábavní pyrotechnika; (28) hry, hračky, tělocvičné a sportovní nářadí a náčiní, rybářské potřeby, nářadí pro zimní sporty a sportovní hry, zboží plážové a koupací, ozdoby na vánoční stromek; (37) oprava motorových vozidel; (39) půjčovna dopravních prostředků, silniční motorová doprava; (42) zámečnictví.

(511) 1, 4, 6, 7, 9, 12, 13, 28, 37, 39, 42
(210) O 91326

(111) **191410**
(220) 09.08.1994
(151) 25.06.1996
(540)



MATHILDA NOSTITZ-RIENECK

- (730) Mathilda Nostitzová-Rienecková, Vlašská 17, Praha 1, 11000, CZ
- (510) (3) prací a bělicí přípravky, čisticí přípravky, mýdlo, lešticí přípravky, odmašťovací přípravky, výrobky kosmetické, voňavkové včetně éterických olejů, vodičky na vlasy, zubní pasty, prášky; (14) drahé kovy a jejich slitiny, předměty z

drahých kovů, jejich slitin nebo z plátovaných (dublovaných) kovů, bižuterie z umělých i plastických hmot, hodiny a chronometrická zařízení včetně speciálních pouzder, umělecké předměty z bronzu; (18) kůže a náhražky, výrobky z kůže a náhražek, pokud nejsou obsaženy v jiných třídách, surové kůže a kožešiny, kufrы, cestovní brašny, deštníky, slunečníky a hole, biče, postroje na koně a sedlářské výrobky; (20) nábytek včetně kovového a kempingového nábytku, broušená skla a zrcadla, rámy, výrobky ze dřeva, korku, rákosu, třtiny, vrbového proutí, rohoviny, kosti, slonoviny, kostic, želvoviny, jantaru, perleti, mořské pěny, buničiny, pokud nejsou zahrnuty v jiných třídách a výrobky z plastických hmot, pokud nejsou zařazeny v jiných třídách, ložní potřeby, matrace, žiněnky, podhlavníky apod.; (21) drobné nářadí a přenosné nádoby k domácím a kuchyňským účelům, jako kuchyňské nádobí, vředra, plechové misky, misky z plastických nebo jiných hmot, strojky na mletí, sekání a lisování apod., hřebeny a mycí houby, toaletní potřeby, kartáče, kartáčnický materiál, pomůcky k úklidu, čisticí látky, drátěnky, zboží skleněné včetně okenního skla, výrobky z porcelánu a kameniny, které nejsou zahrnuty v jiných třídách; (24) tkaniny (s výjimkou těch, které jsou zařazeny ve tř. 22 a 26), pokrývky včetně cestovních pokrývek, textilní zboží (pokud není obsaženo v jiných třídách); (25) oděvy, prádlo, boty, střevíce, trepky; (26) krajky, výšivky, stuhy, šňerovadla, knoflíky, stiskací knoflíky, háčky, zdrhovací uzávěry, umělé květiny, zboží leonské; (27) koberce, rohože, linoleum a jiné podlahové krytiny, čalouny včetně barevných papírových tapet, paravány, voskové plátno potahové; (28) hry, hračky, tělocvičné a sportovní nářadí, sportovní potřeby, pokud nejsou zařazeny do jiných tříd, např. rybářské potřeby, nářadí pro zimní sporty, nářadí pro sportovní hry, zboží plážové a koupací, ozdoby na vánoční stromek; (29) maso, ryby včetně měkkýšů a korýšů, drůbež, zvířina, masové výtažky, konzervovaná, sušená a vařená zelenina a ovoce, rosoly, zavařeniny, vejce, mléko a jiné mlékárenské výrobky včetně mléčných nápojů, jedlé oleje a tuky, konzervované potraviny, zelenina naložená v octě; (30) káva, čaj, kakao, cukr, rýže, tapioka, ságo, kávové náhražky, mouka a obilné výrobky určené k lidské výživě, např. ovesné vločky apod., nápoje z kávy, kakaa nebo čokolády, chléb, suchary a sušenky, koláče, jemné pečivo a cukrovinky, zmrzlina, med, sirup z melasy, kvasnice, prášky do pečiva, sůl, hořčice, pepř, ocet, chuťové omáčky, koření, led; (31) výrobky zemědělské a zahradnické, např. surové obilniny neupravené k lidské výživě a všeobecné zemědělské produkty, které nebyly podrobeny žádné úpravě, produkty lesnické včetně nezpracovaného dřeva, semena, která nebyla zařazena do jiných tříd, živá zvířata, čerstvé ovoce a zelenina, sazenice, živé rostliny a přírodní květiny, zvířecí krmiva, slad; (32) pivo, lehká piva i ležáky, minerální vody, šumivé a jiné nealkoholické nápoje, sirupy a jiné přípravky k přípravě nápojů, ovocné šťávy a nápoje z ovocných šťáv; (33) vína, lihoviny, likéry; (34) tabák v surovém stavu, tabákové výrobky, potřeby pro kuřáky zápalky; (35) služby propagační a pomocné, služby při provozu a obchodu; (38) stavebnictví, provádění oprav a údržba; (41) vzdělání a zábava; (42) hotelnictví, příprava jídel, společné stravování, pohřební ústavy, cestovní kanceláře, odborné posudky apod.

(511) 3, 14, 18, 20, 21, 24, 25, 26, 27, 28, 29, 30, 31, 32, 33, 34, 35, 38, 41, 42
(210) O 91782

(111) **191424**
(220) 02.11.1994
(151) 25.06.1996
(540)

KARMELITÁNSKÉ NAKLADATELSTVÍ KOSTELNÍ VYDRŽÍ

- (730) Českomoravská generální delegatura Řádu karmelitánů, Kostelní Vydří 58, 38001, CZ
- (740) Ing. Reichel Pavel, Lopatecká 14, Praha 4, 14700
- (510) (9) software, nosiče informací auditivního, vizuálního i

audiovizuálního charakteru; (16) tiskoviny a polygrafické výrobky všeho druhu včetně knih, časopisů, kalendářů, plakátů, pohlednic, dopisnic a fotografií; (41) nakladatelská a vydavatelská činnost, služby vzdělávací a výchovné všeho druhu, pořádání kulturních, poznávacích a vzdělávacích akcí včetně hudebních pořadů a festivalů; (42) tvorba software, pořádání výchovných a vzdělávacích výstav.

(511) 9, 16, 41, 42
(210) O 93702

(111) **191425**

(220) 02.11.1994

(151) 25.06.1996

(540)



(730) **Českomoravská generální delegatura Řádu karmelitánů**, Kostelní Vydří 58, 38001, CZ

(740) Ing. Reichel Pavel, Lopatecká 14, Praha 4, 14700

(510) (4) svíčky všeho druhu, křestní, oltářní, kalíšky, vánoční, paškální; (5) dietetické potraviny a nápoje pro účely léčebné, potraviny pro děti; (9) software všeho druhu, nosiče informací všeho druhu, auditivního, vizuálního a audiovizuálního charakteru; (14) výrobky z drahých kovů a jejich slitin, klenoty, šperky, drahokamy, liturgické předměty, svícny, devocionálie, paramenta, kříže, kroupky, kadidelnice; (16) tiskoviny a polygrafické výrobky všeho druhu, knihy, časopisy, kalendáře, plakáty, pohlednice, dopisnice a fotografie; (18) výrobky z kůže, tašky, peněženky; (20) výrobky ze dřeva, korku, rákosu a jiných přírodních materiálů, liturgické předměty; (21) výrobky ze skla, porcelánu, keramiky, majoliky, vázy, liturgické předměty; (28) hry, hračky, vánoční ozdoby; (29) potraviny, maso, ryby, drůbež, zvěřina, sušené a vařené ovoce a zelenina, vejce, mléko a jiné mlékařské výrobky; (30) potraviny, koření, med, chléb, sušenky, koláče, jemné pečivo a cukrovinky, zmrzlina, mouka a obilní přípravky; (31) výrobky zemědělské, zahradnické a lesní, čerstvé ovoce a zelenina, přírodní květiny a živé rostliny; (32) nápoje a ovocné šťávy, sirupy a jiné přípravky k zhotovování nápojů, piva; (33) alkoholické nápoje; (39) služby spojené s dopravou zejména dopravou nemocných a postižených, služby v oblasti cestování, spojené zejména s cestami za duchovními hodnotami a poznáním, kulturou, zábavou, sportem, léčením a doléčením; (41) služby vzdělávací a výchovné, pořádání kulturních, poznávacích a vzdělávacích akcí včetně hudebních pořadů a festivalů, nakladatelská a vydavatelská činnost; (42) služby spojené s ubytováním a stravováním, služby zdravotnické a sociální, péče o nemocné, starší osoby, tělesně postižené a děti, služby pečovatelské, poradenské a expertizní činnosti a služby.

(511) 4, 5, 9, 14, 16, 18, 20, 21, 28, 29, 30, 31, 32, 33, 39, 41, 42
(210) O 93703

(111) **191428**

(220) 07.11.1994

(151) 25.06.1996

(540)

MULTISERVIS

(730) **GE Capital Multiservis, a.s.**, Vyskočilova 1422/1a, Praha 4, 14028, CZ

(510) (7) pračky, myčky nádobí; (9) televizory; (11) mikrovlnné trouby, chladničky, mrazáky, sušičky prádla; (36) finanční leasing; (37) montáž, opravy a servis výrobků spotřební elektroniky, měřicí a regulační techniky; (39) pronájem chladniček a mrazáků; (41) pronájem televizorů; (42) pronájem elektrických spotřebičů.

(511) 7, 9, 11, 36, 37, 39, 41, 42
(210) O 93820

(111) **191457**

(220) 08.12.1994

(151) 25.06.1996

(540)

BRAINSCOPE

(730) **M & I, spol. s r.o.**, Údolní 316, Praha 4, 14200, CZ

(740) Šotková Jaroslava, Nad lesním divadlem 1116, Praha 4-Bránek, 14200

(510) (10) lékařské přístroje a nástroje, zdravotnické potřeby; (37) opravy lékařských přístrojů a nástrojů.

(511) 10, 37
(210) O 95171

(111) **191513**

(220) 17.01.1995

(151) 25.06.1996

(540)



(730) **DreamWorks L.L.L.**, 1000 Flower Street, Glendale, CA, US

(740) Společná advokátní kancelář Všečeka Zelený Švorčík Kalenský a partneři, JUDr. Otakar Švorčík, Hálkova 2, Praha 2, 12000

(510) (9) filmy, exponované filmy a fotografické negativy, fotoelektrické články, laserové disky, video pásky, nosiče zvuku, zvukové nahrávky, audiopásky a kompaktní disky, CD-Romy, počítačové disky, počítačový software, videové hry; (25) oděvy; (28) hračky, panenky, hry, videové hry a sportovní zboží; (41) zábava, zábavní služby včetně produkce a distribuce filmů, televize, laserových disků a videových pásků, služby poskytované prostřednictvím filmů, televizních studií a živých představení v oblasti literatury, muzikálů, drama, inscenace a her.

(511) 9, 25, 28, 41
(210) O 96272

(111) **191575**

(220) 27.02.1995

(151) 25.06.1996

(540)

FORESTER 1870

(730) **EARLY TIMES DISTILLERS COMPANY, Společnost zřízena podle zákonů státu Delaware**, 2921 Dixie Highway, LOUISVILLE, Kentucky 40216-1105, KY, US

(740) Společná advokátní kancelář Všečeka Zelený Švorčík Kalenský a partneři, JUDr. Pavel Zelený, Hálkova 2, Praha 2, 12000

(510) (33) whisky.
(511) 33
(210) O 97774

(111) **191597**

(220) 07.03.1995

(151) 25.06.1996

(540)



(730) **CARS BAD s.r.o.**, Jáchymovská 53, Karlovy Vary, 36004, CZ

(510) (12) dopravní prostředky pozemní; (37) služby opravářské.
(511) 12, 37
(210) O 98029

(111) **191662**

(220) 15.06.1995

(151) 25.06.1996

(540)

NORDGAS

- (730) **K - IMPORT s.r.o.**, Čejkova 62, Brno, 61500, CZ
 (510) (11) plynové kotle, průtokové ohřivače, elektrické konvektory, elektro-olejové radiátory, katalytická topidla, prostorové termostaty, elektrické a plynové sporáky.
 (511) 11
 (210) O 101261

- (111) **192049**
 (220) 08.08.1994
 (151) 24.07.1996
 (540)

ICODIAL

- (730) **M.L. LABORATORIES PLC**, 17 Hanover Square, London, GB
 (740) Šachta, Zmeškal & partneři, Ing. Václav Kratochvíl, Radlická 28/663, Praha 5, 15000
 (510) (5) přípravky a směsi pro použití při léčbě ledvin.
 (511) 5
 (210) O 91765

- (111) **192074**
 (220) 30.08.1994
 (151) 24.07.1996
 (540)



- (730) **CASH - FINANČNÍ SERVIS, spol. s r.o.**, Hodslavice 334, 74271, CZ
 (510) (36) poskytování finančních půjček.
 (511) 36
 (210) O 92231

- (111) **192084**
 (220) 31.08.1994
 (151) 24.07.1996
 (540)

PAUSERA

- (730) **Pharmacia & Upjohn Company**, 100 Route 206 North, Peapack, NJ, US
 (740) Společná advokátní kancelář Všečeka a partneři, JUDr. Švorčík Otakar, Hálkova 2, Praha 2, 12000
 (510) (5) farmaceutické přípravky.
 (511) 5
 (210) O 92269

- (111) **192117**
 (220) 16.09.1994
 (151) 24.07.1996
 (540)

NIBCO

- (730) **NIBCO, Inc.**, 1516 Middlebury Street, Elkhart, IN, US
 (740) ROTT, RŮŽIČKA & GUTTMANN Patentová, známková a advokátní kancelář, JUDr. Vladimír Rott, Nad Štolou 12, Praha 7, 17000
 (510) (6) výrobky z obecných kovů a jejich slitin, kovové roury, trubky, potrubí, ventily, kovové spojnice a tvarovky, díly a armatury; (11) zařízení pro vytápění, zařízení na výrobu páry, chlazení, sušení, větrání, klimatizaci, pro zásobování vodou a

sanitární účely, díly a součásti těchto zařízení; (17) nekovové trubky a spojovací součásti potrubí, spojky a ventily, díly a armatury; (19) nekovové trubky a spojovací součásti potrubí, spojky a ventily, díly a armatury.

- (511) 6, 11, 17, 19
 (210) O 92681

- (111) **192123**
 (220) 28.09.1994
 (151) 24.07.1996
 (540)

I-O-C

- (730) **Harris Holdings, Inc.**, 1531 Stone Ridge Drive, Stone Mountain, GA, US
 (740) Společná advokátní kancelář Všečeka Zelený Švorčík Kalenský a partneři, JUDr. Petr Kalenský, Hálkova 2, Praha 2, 12000
 (510) (9) přístroje a nástroje k vědeckým a laboratorním účelům, přístroje a nástroje navigační, tj. přístroje a nástroje určené k přenášení rozkazů, k měření a přístroje všeobecně užívané při řízení lodí a letadel, přístroje a nástroje geodetické a přístroje a nástroje elektrické, nezačleněné do jiných tříd, přístroje a nástroje pro bezdrátovou telegrafii, přístroje fotografické, kinematografické, optické, včetně promítačů obrazů a zvětšovacíh přístrojů, přístroje a nástroje k vážení a měření, přístroje a nástroje signalizační, včetně signálních píšťalek, přístroje a nástroje určené ke kontrolním účelům, přístroje a nástroje pro účely záchranné a učební, automaty uváděné v činnost vhozením mince nebo známky, přístroje pro záznam a reprodukci mluveného slova, zapisovací pokladny a počítací stroje včetně kancelářských a děrovacích strojů, hasicí přístroje, speciální pouzdra pro přístroje a nástroje, které jsou zařazeny do této třídy, elektromechanické a elektrotermické přístroje a zařízení, elektrotermické nástroje a přístroje, jako ruční elektrické svářečky, elektrické žehličky apod., elektrické přístroje a zařízení, jako elektricky vytápěné podušky, elektricky vytápěné oděvy a součásti oděvů, elektrické ohřivače nohou, elektrické zapalovače atd., elektromechanická zařízení pro domácí účely určená k čištění, jako elektrické vysavače prachu, leštiče parket apod., elektrické přístroje k hubení hmyzu.
 (511) 9
 (210) O 92851

- (111) **192124**
 (220) 29.09.1994
 (151) 24.07.1996
 (540)



- (730) **NEW ZEALAND MILK BRANDS LIMITED**, Building 103, Leonard Isitt Drive, Auckland Airport, Auckland, NZ
 (740) PATENTSERVIS Praha, a.s., Jivenská 1273/1, Praha 4, 14021
 (510) (29) mléko, máslo, sýry, sušené mléko a ostatní mléčné výrobky, jedlé oleje a tuky, margarín a jiné pomazánky, proteiny a proteinové výrobky; (30) potravinové ingredience.
 (511) 29, 30
 (210) O 92876

- (111) **192128**
 (220) 03.10.1994
 (151) 24.07.1996
 (540)

AKRAL

- (730) **BALAK, a.s.**, Minická 635, Kralupy n.V., 27865, CZ
 (510) (2) barvy a laky.
 (511) 2
 (210) O 92919

- (111) **192132**
 (220) 03.10.1994
 (151) 24.07.1996

(540) **BALMET**
 (730) **BALAK, a.s.**, Minická 635, Kralupy n. V., 27865, CZ
 (510) (2) barvy a laky.
 (511) 2
 (210) O 92926



(111) **192135**
 (220) 03.10.1994
 (151) 24.07.1996
 (540) **POLYDUR**
 (730) **BALAK, a.s.**, Minická 635, Kralupy n. V., 27865, CZ
 (510) (2) barvy a laky.
 (511) 2
 (210) O 92933

(730) **Antonín Bolardt**, Pod špitálem 375, Praha 5 - Zbraslav, 15600, CZ
 (510) (19) sportovní povrchy a podlahy; (27) sportovní koberce; (28) potřeby pro tenis, squash a badminton; (37) sportovní stavby a stavby tenisových dvorců, campy; (41) tenisové školy.
 (511) 19, 27, 28, 37, 41
 (210) O 98767

(111) **192138**
 (220) 11.10.1994
 (151) 24.07.1996
 (540) **FAVORIT**
 (730) **SYRÁŘEŇ BEL SLOVENSKO a. s.**, Lastomířská 1, Michalovce, SK
 (740) **ROTT, RŮŽIČKA & GUTTMANN** Patentová, známková a advokátní kancelář, JUDr. CSc. Michal Růžička, Nad Štolou 12, Praha 7, 17000
 (510) (29) mléko a jiné mlékárenské výrobky, zejména sýry.
 (511) 29
 (210) O 93168

(111) **192393**
 (220) 12.04.1995
 (151) 24.07.1996
 (540)



(730) **VELE, spol. s r.o.**, Ústí 30, Větrný Jeníkov, 58842, CZ
 (510) (5) veterinární léčiva.
 (511) 5
 (210) O 99236

(111) **192158**
 (220) 10.11.1994
 (151) 24.07.1996
 (540) **PS-GRAPH**
 (730) **Ing. Petr Svoboda- PS-GRAPH**, Brada 31, Jičín, 50601, CZ
 (510) (35) reklamní činnost, zprostředkovatelská činnost; (42) počítačová grafika.
 (511) 35, 42
 (210) O 94000

(111) **192422**
 (220) 26.04.1995
 (151) 25.07.1996
 (540)



(730) **HARICOM, spol. s r.o.**, Dalimilova 254/4, Praha 3, 13000, CZ
 (740) Ing. Jupa Francis, patentový zástupce, Měchenická 4, Praha 4, 14100
 (510) (8) nářadí pro montáž telekomunikačních zařízení; (9) přístroje pro bezdrátovou sdělovací techniku včetně telekomunikačních a dalších slaboproudých zařízení a systémů, počítačových sítí a satelitních systémů, telekomunikační a další slaboproudá zařízení jako pobočkové telefonní ústředny a jejich obslužná zařízení včetně tarifikačních zařízení, koncová telekomunikační zařízení jako telefony, záznamníky, faxy, sekretářské soupravy, bezšňůrové telefony a zařízení kombinovaná, zařízení pro zabezpečování objektů, neveřejné radiokomunikační sítě jako radioreleové televizní a telefonní spoje, pegingová zařízení, optické přístroje včetně promítačů obrazu a zvětšovacích přístrojů, přístroje pro záznam a reprodukci mluveného slova a obrazu, zapisovací pokladny, výpočetní technika všeho druhu včetně software, telekomunikační materiál jako kabely, zástrčky, zásuvky, přepětové ochrany; (10) zdravotnické přístroje a pomůcky zejména pro rehabilitační účely; (16) kancelářské potřeby a zařízení, skartovací zařízení, kalkulátory, diáře, databanky; (35) zprostředkování obchodních záležitostí v uvedených oborech; (36) obstaravatelské služby v uvedených oborech; (37) komplexní montáž, výstavba, údržba a opravy telekomunikačních a dalších slaboproudých zařízení a systémů včetně počítačových sítí a satelitních systémů; (38) služby v oblasti spojů zejména telekomunikačních; (42) projektování telekomunikačních a dalších slaboproudých zařízení a systémů včetně počítačových sítí a satelitních systémů, poradenská činnost.
 (511) 8, 9, 10, 16, 35, 36, 37, 38, 42
 (210) O 99700

(111) **192337**
 (220) 20.03.1995
 (151) 24.07.1996
 (540) **ELEKTROSYSTEM**
 (730) **ELEKTROSYSTEM, spol. s r.o.**, Bratislavská 863/53, Brno, 60200, CZ
 (510) (9) hardware, software; (42) vývoj hardware a software.
 (511) 9, 42
 (210) O 98422

(111) **192345**
 (220) 21.03.1995
 (151) 24.07.1996
 (540)

LIGNOSPUR

(730) **ORVIS, spol. s r.o.**, Brankovická 277, Kolín V, 28000, CZ
 (510) (17) izolační kombinované desky pro stavebnictví.
 (511) 17
 (210) O 98502

(111) **192359**
 (220) 30.03.1995
 (151) 24.07.1996
 (540)

(111) **192944**

(220) 24.08.1994
(151) 22.08.1996
(540)



(730) Mgr. Vlasta Otychová, Úhledná 42, Brno, 62100, CZ
(740) Kania, Sedlák, Smola patentová a známková kancelář, Ing. František Kania, Mendlovo nám. 1a, Brno, 60300
(510) (35) organizační a ekonomické poradenství, účetní poradenství, prodej reklamních předmětů, například tašky, pera, tužky, zapalovače, kalendáře; (41) pořádání seminářů, kurzů a vzdělávacích akcí, vydavatelská činnost, zejména literatura ekonomického charakteru, účetní materiály a formuláře.
(511) 35, 41
(210) O 92159

(111) 192955
(220) 30.08.1994
(151) 22.08.1996
(540)



(730) Sklárný Bratři Jílkové, s.r.o., Osvobození 512, Kamenický Šenov, 47114, CZ
(740) Ing. Smrčková Marie, patentový zástupce, Velflíkova 8, Praha 6, 16000
(510) (21) umělecko-průmyslové zboží, užité sklo sodnodraselné a barnaté, sklo ručně foukané a ručně tvarované, sklo křišťálové i barevné, přejímané i podjímané, lazurované, lištované, malované ruční malbou sklářskými barvami nebo zlatým dekorem, broušené, ryté, zdobené technikou "optik" - skleněné poháry a číše, vázy, karafy, džbány, misky, dózy, láhve, vodní dýmky, svícný.
(511) 21
(210) O 92248

(111) 192956
(220) 06.09.1994
(151) 22.08.1996
(540)

DERMALOGICA

(730) DERMALOGICA, INC., 1001 Knox Street, Torrance, CA, US
(740) KOREJZOVÁ & SPOL. Advokátní a patentová kancelář, JUDr. Zdeňka Korejzová, Spálená 29, Praha 1, 11000
(510) (3) neléčebné přípravky pro péči o kůži, přípravky kosmetické, parfémové, toaletní vody, esenciální oleje, kolínské vody, antiperspiranty, deodoranty, šampony, depilační krémy, přípravky na holení, pleťové masky, pleťové vody, pleťové čisticí prostředky, mýdla, krémy, zvlhčovače pleti, kosmetické kartáčky, želé a odstraňovače líčidel.
(511) 3
(210) O 92390

(111) 192958
(220) 07.09.1994
(151) 22.08.1996

(540) **OPTIMAIZER**

(730) Pioneer Hi-Bred International, Inc., 700 Capital Square, 400 Locust Street, Des Moines, IA, US
(740) Společná advokátní kancelář Vsetečka Zelený Švorčík Kalenský a partneři, JUDr. Petr Kalenský, Hálkova 2, Praha 2, 12000
(510) (16) tiskoviny týkající se zemědělství a zemědělských výnosů.
(511) 16
(210) O 92424

(111) 192996
(220) 19.10.1994
(151) 22.08.1996
(540)



(730) PRA REAL, s.r.o., A. Uxy č.14, Plzeň, 30132, CZ
(740) TICHÝ & POLÁČEK Patentoprávní a známková kancelář, JUDr. Jaromír Tichý, Dominikánská 6, Plzeň, 30112
(510) (36) realitní kancelář, ohodnocování nemovitostí.
(511) 36
(210) O 93362

(111) 193007
(220) 27.10.1994
(151) 22.08.1996
(540)



(730) Barum Continental spol. s r.o., Objízdná 1628, OTROKOVICE, 76531, CZ
(740) Patentservis Praha a.s., Jivenská 1273/1, Praha 4, 14021
(510) (9) autobaterie.
(511) 9
(210) O 93565

(111) 193017
(220) 08.11.1994
(151) 22.08.1996
(540)

BALHAR KISS

(730) MIKA a.s., Skalka 1858, Česká Třebová, 56002, CZ
(740) Ing. Vladimír Čmejla, Rašínovo nábř. 54, Praha 2, 12800
(510) (1) nemrzoucí chladicí kapaliny, řezné kapaliny pro chlazení při obrábění, separační přípravky; (3) pevná a tekutá mýdla, tělová mýdla, vlasové a tělové šampony, přípravky pro snadné rozčesávání vlasů, přípravky pro snadnou úpravu vlasů, lázně a pěny do koupele, dámské a pánské parfémové a deodoranty, dámské a pánské toaletní vody, dámské a pánské kolínské vody, zubní pasty, zubní gely, ústní vody, mycí pasty, regenerační přípravky, tělové krémy, opalovací přípravky, přípravky a emulze pro opalování, masážní přípravky, mycí, čisticí a bělicí přípravky, prací přípravky, lešticí přípravky, přípravky pro odmašťování kovů, nemrzoucí kapaliny do ostříkovačů vozidel, přípravky pro čištění a údržbu fasád a obkladů; (5) desinfekční přípravky.
(511) 1, 3, 5
(210) O 93918

(111) 193020
(220) 08.11.1994
(151) 22.08.1996
(540)

MIKAFIX

(730) MIKA a.s., Skalka 1858, Česká Třebová, 56002, CZ
(740) Ing. Vladimír Čmejla, Rašínovo nábř. 54, Praha 2, 12800
(510) (1) nemrzoucí chladicí kapaliny, řezné kapaliny pro chlazení při obrábění, separační přípravky; (2) antikorozní přípravky; (3) pevná a tekutá mýdla, tělová mýdla, vlasové a tělové šampony, přípravky pro snadné rozčesávání vlasů, přípravky pro snadnou úpravu vlasů, lázně a pěny do koupele, dámské a pánské parfémové a deodoranty, dámské a pánské toaletní vody, dámské a pánské kolínské vody, zubní pasty, zubní gely, ústní vody, mycí pasty, regenerační přípravky, tělové krémy,

opalovací přípravky, přípravky a emulze pro opalování, masážní přípravky, mycí, čistící a bělicí přípravky, prací přípravky, lešticí přípravky, přípravky pro odmašťování kovů, nemrznoucí kapaliny do ostříkovačů vozidel, přípravky pro čištění a údržbu fasád a obkladů.

(511) 1, 2, 3
(210) O 93922

(111) **193022**
(220) 08.11.1994
(151) 22.08.1996
(540)

MIKANO BEAUTY

(730) MIKA a.s., Skalka 1858, Česká Třebová, 56002, CZ
(740) Ing. Vladimír Čmejla, Rašínovo nábř. 54, Praha 2, 12800
(510) (1) nemrznoucí chladicí kapaliny, řezné kapaliny pro chlazení při obrábění, separační přípravky; (3) pevná a tekutá mýdla, tělová mýdla, vlasové a tělové šampony, přípravky pro snadné rozčesávání vlasů, přípravky pro snadnou úpravu vlasů, lázně a pěny do koupele, dámské a pánské parfémy a deodoranty, dámské a pánské kolínské vody, zubní pasty, zubní gely, ústní vody, mycí pasty, regenerační přípravky, tělové krémy, opalovací přípravky, přípravky a emulze pro opalování, masážní přípravky, mycí, čistící a bělicí přípravky, prací přípravky, lešticí přípravky, přípravky pro odmašťování kovů, nemrznoucí kapaliny do ostříkovačů vozidel, přípravky pro čištění a údržbu fasád a obkladů; (5) desinfekční přípravky.

(511) 1, 3, 5
(210) O 93924

(111) **193023**
(220) 08.11.1994
(151) 22.08.1996
(540)

MIKANO ROSE

(730) MIKA a.s., Skalka 1858, Česká Třebová, 56002, CZ
(740) Ing. Vladimír Čmejla, Rašínovo nábř. 54, Praha 2, 12800
(510) (1) nemrznoucí chladicí kapaliny, řezné kapaliny pro chlazení při obrábění, separační přípravky; (3) pevná a tekutá mýdla, tělová mýdla, vlasové a tělové šampony, přípravky pro snadné rozčesávání vlasů, přípravky pro snadnou úpravu vlasů, lázně a pěny do koupele, dámské a pánské parfémy a deodoranty, dámské a pánské toaletní vody, dámské a pánské kolínské vody, zubní pasty, zubní gely, ústní vody, mycí pasty, regenerační přípravky, tělové krémy, opalovací přípravky, přípravky a emulze pro opalování, masážní přípravky, mycí, čistící a bělicí přípravky, prací přípravky, lešticí přípravky, přípravky pro odmašťování kovů, nemrznoucí kapaliny do ostříkovačů vozidel, přípravky pro čištění a údržbu fasád a obkladů; (5) desinfekční přípravky.

(511) 1, 3, 5
(210) O 93925

(111) **193025**
(220) 08.11.1994
(151) 22.08.1996
(540)

MIKARIN

(730) MIKA a.s., Skalka 1858, Česká Třebová, 56002, CZ
(740) Ing. Vladimír Čmejla, Rašínovo nábř. 54, Praha 2, 12800
(510) (1) nemrznoucí chladicí kapaliny, řezné kapaliny pro chlazení při obrábění, separační přípravky; (3) pevná a tekutá mýdla, tělová mýdla, vlasové a tělové šampony, přípravky pro snadné rozčesávání vlasů, přípravky pro snadnou úpravu vlasů, lázně a pěny do koupele, dámské a pánské parfémy a deodoranty, dámské a pánské toaletní vody, dámské a pánské kolínské vody, zubní pasty, zubní gely, ústní vody, mycí pasty, regenerační přípravky, tělové krémy, opalovací přípravky, přípravky a emulze pro opalování, masážní přípravky, mycí, čistící a bělicí přípravky, prací přípravky, lešticí přípravky, přípravky pro odmašťování kovů, nemrznoucí kapaliny do ostříkovačů vozidel, přípravky pro čištění a údržbu fasád a obkladů; (5) desinfekční přípravky.

(511) 1, 3, 5
(210) O 93927

(111) **193026**
(220) 08.11.1994
(151) 22.08.1996
(540)

MIKAROL

(730) MIKA a.s., Skalka 1858, Česká Třebová, 56002, CZ
(740) Ing. Vladimír Čmejla, Rašínovo nábř. 54, Praha 2, 12800
(510) (1) nemrznoucí chladicí kapaliny, řezné kapaliny pro chlazení při obrábění, separační přípravky; (2) antikorozní přípravky; (3) pevná a tekutá mýdla, tělová mýdla, vlasové a tělové šampony, přípravky pro snadné rozčesávání vlasů, přípravky pro snadnou úpravu vlasů, lázně a pěny do koupele, dámské a pánské parfémy a deodoranty, dámské a pánské toaletní vody, dámské a pánské kolínské vody, zubní pasty, zubní gely, ústní vody, mycí pasty, regenerační přípravky, tělové krémy, opalovací přípravky, přípravky a emulze pro opalování, masážní přípravky, mycí, čistící a bělicí přípravky, prací přípravky, lešticí přípravky, přípravky pro odmašťování kovů, nemrznoucí kapaliny do ostříkovačů vozidel, přípravky pro čištění a údržbu fasád a obkladů.

(511) 1, 2, 3
(210) O 93928

(111) **193098**
(220) 14.04.1995
(151) 22.08.1996
(540)



(730) TIGRIS, s.r.o., Nábřeží 599, Zlín, 76001, CZ
(510) (9) průmyslová a reklamní fotografie na jakémkoliv nosiči, digitální nátisky; (16) tiskárenské výrobky, knihy, brožury, letáky i v jednotlivých listech, noviny, časopisy a periodika včetně reklamních, obrázkové knihy, alba, kartografické výrobky, fotografie, chemické nátisky, litografie; (35) pomoc při řízení obchodní činnosti, zprostředkovatelská činnost včetně reklamy; (41) nakladatelská činnost; (42) skenování, výtvarné návrhy - design, programování, počítačová grafika.

(511) 9, 16, 35, 41, 42
(210) O 99340

(111) **193103**
(220) 19.04.1995
(151) 22.08.1996
(540)

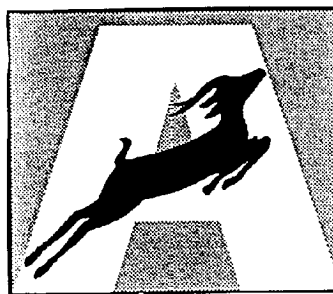

(730) Helena Wiegandová, U Průhonu 477/16, Praha 7, 17000, CZ
(510) (3) přípravky pro bělení a jiné prostředky k praní, přípravky pro čištění, leštění, odmašťování a broušení, mýdla, parfumerie, vonné oleje, kosmetika, vlasové vody, zubní pasty, toaletní potřeby a přípravky, dezodorační přípravky pro osobní potřeby; (5) lékárnické výrobky a jiné výrobky pro lékařské účely, hygienické výrobky a hygienické potřeby pro lékařství a osobní hygienu, veterinářské výrobky, diabetické přípravky pro léčebné účely, diabetické potraviny, potraviny pro batolata, náplasti, materiál pro obvazy, dezinfekční přípravky, výrobky pro hubení škodlivých zvířat, fungicidy, herbicidy; (10) chirurgické přístroje a zařízení lékařské, zubní a veterinářské, údy, oči a zuby umělé, ortopedické potřeby, materiál na sešívání ran, aparáty, instrumenty a předměty lékařské, gumové potřeby hygienické, ortopedické bandáže, speciální nábytek k

lékařským účelům; (29) ovoce a zelenina konzervované, sušené a zavažené, želé, džemy, kompoty, zelenina a zahradní jedlé výrobky připravené pro konzumaci, diabetické výrobky, maso, ryby, drůbež, zvěřina, vejce, mléko a mléčné výrobky, oleje a tuky jedlé, mléčné náhražky; (30) potraviny rostlinného původu připravené pro konzumaci, stimulanty pro zlepšení chutě potravin, káva, čaj, kakao, cukr, rýže, tapioka, kávové a kakaové náhražky, nápoje připravované na základě kávy, kakaa nebo čokolády, med, sirup melasový, droždí pro kynutí, sůl, hořčice, ocet, omáčky k ochucení, koření, led pro osvěžení, obilniny připravené pro osobní konzumaci, potraviny racionální výživy.

(511) 3, 5, 10, 29, 30
(210) O 99441

(111) **193104**
(220) 19.04.1995
(151) 22.08.1996
(540)

ZELENÁ ANTILOPA

(730) **Helena Wiegandová**, U Průhonu 477/16, Praha 7, 17000, CZ
(510) (3) přípravky pro bělení a jiné prostředky k praní, přípravky pro čištění, leštění, odmašťování a broušení, mýdla, parfumerie, vonné oleje, kosmetika, vlasové vody, zubní pasty, toaletní potřeby a přípravky, dezodorační přípravky pro osobní potřebu; (5) lékárnické výrobky a jiné výrobky pro lékařské účely, hygienické výrobky a hygienické potřeby pro lékařství a osobní hygienu, veterinářské výrobky, diabetické přípravky pro léčebné účely, diabetické potraviny, potraviny pro batolata, náplastě, materiál pro obvazy, dezinfekční přípravky, výrobky pro hubení škodlivých zvířat, fungicidy, herbicidy; (10) chirurgické přístroje a zařízení lékařské, zubní a veterinářské, údy, oči a zuby umělé, ortopedické potřeby, materiál na sešívání ran, aparáty, instrumenty a předměty lékařské, gumové potřeby hygienické, ortopedické bandáže, speciální nábytek k lékařským účelům; (29) ovoce a zelenina konzervované, sušené a zavažené, želé, džemy, kompoty, zelenina a zahradní jedlé výrobky připravené pro konzumaci, diabetické výrobky, maso, ryby, drůbež, zvěřina, vejce, mléko a mléčné výrobky, oleje a tuky jedlé, mléčné náhražky; (30) potraviny rostlinného původu připravené pro konzumaci, stimulanty pro zlepšení chutě potravin, káva, čaj, kakao, cukr, rýže, tapioka, kávové a kakaové náhražky, nápoje připravované na základě kávy, kakaa nebo čokolády, med, sirup melasový, droždí pro kynutí, sůl, hořčice, ocet, omáčky k ochucení, koření, led pro osvěžení, obilniny připravené pro osobní konzumaci, potraviny racionální výživy.

(511) 3, 5, 10, 29, 30
(210) O 99442

(111) **193563**
(220) 29.07.1994
(151) 25.09.1996
(540)

EKOFILM

(730) **Ministerstvo životního prostředí ČR**, Vršovická 65, Praha 10, 10010, CZ
(510) (41) pořádání filmového festivalu.
(511) 41
(210) O 91539

(111) **193564**
(220) 29.07.1994
(151) 25.09.1996
(540)

**EKO
FILM**

(730) **Ministerstvo životního prostředí ČR**, Vršovická 65, Praha 10, 10010, CZ
(510) (41) pořádání filmového festivalu.
(511) 41
(210) O 91540

(111) **193576**
(220) 11.08.1994
(151) 25.09.1996
(540)

DRYCRYL

(730) **ROHM AND HAAS COMPANY, společnost podle zákonů státu Delaware**, 100 Independence Mall West, Philadelphia, 19105, PA, US
(740) **ROTT, RŮŽIČKA & GUTTMANN** Patentová, známková a advokátní kancelář, JUDr. Vladimír Rott, Nad Štolou 12, Praha 7, 17000
(510) (1) latex sprayovaný sušený, dispergovatelný, k užití jako pojídlo v suchých směsích pro stavebnictví, výrobu cementu, lepidel, nátěrových hmot a textilií; (2) latex sprayovaný sušený, dispergovatelný k užití jako pojídlo v suchých směsích pro stavebnictví, výrobu cementu, lepidel, nátěrových hmot a textilií.
(511) 1, 2
(210) O 91903

(111) **193601**
(220) 06.09.1994
(151) 25.09.1996
(540)

SYLVAN

(730) **Sylvan Learning, Inc.**, 1001 Fleet Street, Baltimore, MD, US
(740) Advokátní a patentová kancelář Čermák Hořejš Myslíl a spol., JUDr. Jan Matějka, Národní 32, Praha 1, 11000
(510) (41) vzdělávací služby, zejména zajišťující diagnostické testy a normativní instrukce na individuálním základě studentů pro čtení a matematiku.
(511) 41
(210) O 92375

(111) **193613**
(220) 14.09.1994
(151) 25.09.1996
(540)



(730) **TRIATLON CZ, spol. s r.o.**, Atletická 100/02, Praha 6 - Strahov, 16017, CZ
(740) Ing. Míšek Václav, Hřebečská 382, Buštěhrad, 27343
(510) (35) marketing, propagace, reklama; (41) organizační a zprostředkovatelská činnost v oblasti sportu, TV a turistiky.
(511) 35, 41
(210) O 92614

(111) **193683**
(220) 04.11.1994
(151) 25.09.1996
(540)

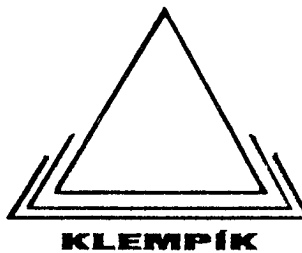

(730) **KLEMPÍK-Stav, s. r. o.**, Plzeňská 142, Praha 5, 15000, CZ

- (740) Bohemia Patent, Ing. Jana Vandělíková, Hradební 3, Praha 1, 11000
 (510) (36) zprostředkování koupě a prodeje nemovitostí; (37) stavebnictví např. klempířské práce, pokrývačské práce, zednické práce, lakýrnické práce apod., rekonstrukce objektů.
 (511) 37, 42
 (210) O 93800

- (111) **193685**
 (220) 08.11.1994
 (511) 25.09.1996
 (540)

PELLWOOD

- (730) **Ivan Pelíšek**, Čestice 9, 38719, CZ
 (510) (15) hudební nástroje ze dřeva vč. paliček k hudebním nástrojům.
 (511) 15
 (210) O 93874

- (111) **193720**
 (220) 29.11.1994
 (511) 26.09.1996
 (540)

Chick-fil-z

- (730) **CFA Properties, Inc.**, 1105 North Market Street, Suite 928, Wilmington, DE, US
 (740) Čermák Hořejš Myslíl a spol., JUDr. Karel Čermák jr., Ph.D., advokát, Národní 32, Praha 1, 11000
 (510) (42) restaurační služby.
 (511) 42
 (210) O 94790

- (111) **193826**
 (220) 05.04.1995
 (511) 26.09.1996
 (540)

ABBÉ

- (730) **Juraj Šimurda**, Vyšehradská 35, Praha 2, 12800, CZ
 (740) Ing. Jupa Francis, patentový zástupce, Měchenická 4, Praha 4, 14100
 (510) (6) materiály a polotovary ke gravírování a rytí; (7) rycí gravírovací a frézovací mechanické a počítačem řízené stroje a zařízení včetně příslušenství a doplňků; (8) nářadí a nástroje; (9) přístroje fotografické, kinematografické, optické včetně promítačů obrazů a zvětšovací přístrojů; (17) materiály a polotovary ke gravírování a rytí; (35) služby v oboru orientačních systémů, jako jsou firemní tabule, nápisy, rytecké práce, samolepící grafika, světelné reklamy, reklamní činnost ve výše uvedeném oboru.
 (511) 6, 7, 8, 9, 17, 35
 (210) O 98975

- (111) **193829**
 (220) 07.04.1995
 (511) 26.09.1996
 (540)

ACTIS

- (730) **ACTIS s.r.o.**, Štefánikova 2, Hlohovec, 92001, SK
 (740) ROTT, RŮŽIČKA & GUTTMANN Patentová, známková a advokátní kancelář, JUDr. Vladimír Rott, Nad Štolou 12, Praha 7, 17000
 (510) (3) zubní a kosmetické přípravky; (5) léčiva, dietetické přípravky, přípravky z léčivých rostlin.
 (511) 3, 5
 (210) O 99111

- (111) **194266**

- (220) 16.08.1994
 (511) 23.10.1996
 (540)



- (730) **Petr Pavouček**, Ruská 74, Praha 10, 10100, CZ
 (510) (9) výrobky výpočetní a spotřební elektroniky; (42) poradenské služby v oboru výpočetní techniky a spotřební elektroniky.
 (511) 9, 42
 (210) O 91999

- (111) **194318**
 (220) 15.09.1994
 (511) 23.10.1996
 (540)



- (730) **Ministerstvo hospodárstva Slovenskej republiky**, Špitálska 8, Bratislava, 81315, SK
 (740) ROTT, RŮŽIČKA & GUTTMANN Patentová, známková a advokátní kancelář, JUDr. Vladimír Rott, Nad Štolou 12, Praha 7, 17000
 (510) (16) propagační materiály-tiskoviny, informační materiály-tiskoviny; (35) propagační služby, informační služby, vykonávání marketingových analýz, příprava a organizace veletrhů, příprava a organizace výstav, příprava a organizace veřejných akcí; (42) odborné poradenství.
 (511) 16, 35, 42
 (210) O 92652

- (111) **194337**
 (220) 28.09.1994
 (511) 23.10.1996
 (540)

LINNÉ

- (730) **Ing. Stanislav Příbyl**, Velké nám. 21, Hradec Králové, 50001, CZ
 (740) TETRAPAT, RNDr. Zdeňka Halaxová, Horní náměstí 7, Olomouc, 77200
 (510) (3) kosmetické přípravky; (5) léčebná kosmetika.
 (511) 3, 5
 (210) O 92839

- (111) **194372**
 (220) 08.11.1994
 (511) 23.10.1996
 (540)

PEJSEK A KOČIČKA, ČISTÍK A MYČKA

- (730) **MIKA a.s.**, Skalka 1858, Česká Třebová, 56002, CZ
 (740) Ing. Vladimír Čmejla, Rašínovo náměstí 54, Praha 2, 12800
 (510) (1) nemrzoucí chladicí kapaliny, rezné kapaliny pro chlazení při obrábění, separační přípravky; (3) pevná a tekutá mýdla, tělová mýdla, vlasové a tělové šampony, přípravky pro snadné rozcusávání vlasů, přípravky pro snadnou úpravu vlasů, lázně a pěny do koupele, dámské a pánské parfémy a deodoranty, dámské a pánské toaletní vody, dámské a pánské kolínské vody, zubní pasty, zubní gely, ústní vody, mycí pasty, regenerační přípravky, tělové krémy, opalovací přípravky, přípravky a emulze po opalování, masážní přípravky, mycí, čistící, bělicí, prací přípravky, lešticí přípravky, přípravky pro odmašťování kovů, nemrzoucí kapaliny do ostříkovačů

vozidel, přípravky pro čištění a údržbu fasád a obkladů; (5) desinfekční přípravky.

(511) 1, 3, 5
(210) O 93930

(111) **194380**
(220) 21.11.1994
(151) 23.10.1996
(540)



(730) **PhDr. Vladimír Burstein**, Osecká 319, Lipník nad Bečvou, 75131, CZ
(740) Patentová kancelář, Ing. Soukup Petr, Švédská 3, Olomouc, 77200
(510) (31) potrava a krmení pro domácí a hospodářská zvířata včetně ptáků.
(511) 31
(210) O 94371

(111) **194382**
(220) 21.11.1994
(151) 23.10.1996
(540)



(730) **Axel Johnson Aktiebolag**, P.O. Box 26008, STOCKHOLM, 10041, SE
(740) Čermák Hořejš Myslíl a spol., JUDr. Karel Čermák, advokát, Národní 32, Praha 1, 11000
(510) (35) služby při propagaci, provozu a obchodu.
(511) 35
(210) O 94386

(111) **194402**
(220) 05.12.1994
(151) 23.10.1996
(540)



(730) **Petr Látal**, Okružní 12, Olomouc - Samotíšky, 77200, CZ
(740) TETRAPAT, RNDr. Halaxová Zdeňka, tř. Svobody 22, Olomouc, 77200
(510) (33) alkoholické nápoje včetně vín.
(511) 33
(210) O 94964

(111) **194462**
(220) 06.01.1995
(151) 24.10.1996
(540)



(730) **Ing. Petr Norek**, Dukelská 26, Třebíč, 67401, CZ
(510) (1) sladidla umělá; (5) dietetické potraviny.

(511) 1, 5
(210) O 95956

(111) **194555**
(220) 23.03.1995
(151) 24.10.1996
(540)



(730) **Brněnská soukromá televize, s.r.o.**, tř. kpt. Jaroše 3, Brno, 60200, CZ
(740) Hájková Ludmila, Olbrachtovo nám. 5, Brno-Komín, 62400
(510) (9) přístroje a nástroje vědecké, navigační, geodetické, elektrické (včetně pro bezdrátovou telegrafii), fotografické, kinematografické, optické, přístroje a nástroje k vážení, měření, signalizování, pro účely kontrolní (inspekční), záchranné a pro výuku, automatické přístroje uváděné v činnost vhozením mince nebo známky, stroje pro záznam, přenos a reprodukci zvuku nebo obrazu, zapisovací pokladny a počítací stroje, hasicí přístroje, nosiče magnetických záznamů, zvukové disky, automaty na zboží, vybavení pro zpracování informací a pro počítače, počítače, jejich části a příslušenství, programové vybavení počítačů; (36) obstaravatelství; (41) produkce audiovizuálních děl, provozování nahrávacího studia, pronájem technického zařízení nahrávacího studia.
(511) 9, 36, 41
(210) O 98569

(111) **194577**
(220) 26.04.1995
(151) 24.10.1996
(540)

MAXAM

(730) **MATTES TRADING s.r.o.**, Collo-Louky 1557, Frýdek-Místek, 73802, CZ
(740) Ing. Iva Rylková, Polská 1525, Ostrava - Poruba, 70800
(510) (3) zubní pasta, přípravky na bělení a jiné prostředky ku praní, přípravky pro čištění, leštění, odmašťování a broušení, mýdla, parfumerie, vonné oleje, kosmetika, vlasové vody, zubní pasty.
(511) 3
(210) O 99670

(111) **194580**
(220) 27.04.1995
(151) 24.10.1996
(540)

SUNARON

(730) **HERO CZECH s. r. o.**, Na Pankráci 14, Praha 4, 14000, CZ
(740) Linklaters v. o. s., Mgr. Karin Pomaizlová, Na Příkopě 19, Praha 1, 11719
(510) (5) dietetické výrobky, včetně výrobků pro děti; (29) mléko a mléčné výrobky, včetně výrobků pro děti; (31) krmiva pro zvířata.
(511) 5, 29, 31
(210) O 99738

(111) **194600**
 (220) 30.05.1995
 (151) 24.10.1996
 (540)

LUKOSIL

(730) **Lučební závody a.s. Kolín**, Pražská 54, Kolín, 28024, CZ
 (740) Patentservis Praha a.s., Jivenská 1273/1, Praha 4, 14021
 (510) (1) silikonové pryskyřice obsahující organické rozpouštědlo, pryskyřice akrylové - surové, pryskyřice syntetické; (2) pryskyřice přírodní - surová, pryskyřičné roztoky; (17) pryskyřice akrylové ve fóliích, pryskyřice umělé.
 (511) 1, 2, 17
 (210) O 100692

(111) **194668**
 (220) 16.08.1995
 (151) 24.10.1996
 (540)

COSOPT

(730) **MERCK & CO., Inc., a New Jersey corporation**, One Merck Drive, P.O.Box 100, Whitehouse Station, NJ, US
 (740) Advokátní a patentová kancelář Čermák Hořejš Myslíl a spol., JUDr. Jan Matějka, Národní 32, Praha 1, 11000
 (510) (5) výrobky farmaceutické, zvěrolékařské a zdravotnické, výrobky dietetické pro děti a nemocné, náplasti, obvazový materiál, hmoty určené k plombování zubů a na otisky zubů, dezinfekční prostředky, prostředky k hubení rostlinných a živočišných škůdců, antiparazitní látky.
 (511) 5
 (210) O 102881

(111) **195122**
 (220) 22.07.1994
 (151) 25.11.1996
 (540)



(730) **GE Capital Leasing, a.s.**, Vyskočilova 1422/1a, Praha 4, 14000, CZ
 (740) UNIPATENT, Ing. Chludina Jiří, J.Masaryka 43-47, Praha 2-Vinohrady, 12000
 (510) (6) obecné kovy a jejich slitiny, kovové materiály pro: stavby (materiály přenosné), pro železnici, kabely a kovové dráty neelektrické, zámečnické a klempířské potřeby, kovové trubky, trezory, kování, plošiny z kovu, ochranné kovové profily pro zvedací plošiny; (7) stroje a obráběcí stroje (s výjimkou těch, které jsou zahrnuty ve tř. 9-12 a 16), motory, soukolí a hnací řemeny, zemědělské stroje a líhně, maznice, elektrotechnická zařízení a přístroje pro domácnost (drtiče, mixery, mlýnky), elektrické nízkonapěťové motory pro pohon hydraulických čerpadel pro zvedací plošiny, mechanicky a hydraulicky poháněné zvedací plošiny a stacionární nakládací rampy, kloubová ramena, hydraulická čerpadla, pohon hydraulických čerpadel pro zvedací plošiny, hydraulické válce pro zvedací plošiny; (8) ruční nástroje zastávající funkci nářadí v příslušných oborech, nožířské výrobky včetně nožířských výrobků z drahých kovů, včetně břitev a holicích elektrických strojků, vidličky a lžice včetně z drahých kovů, zbraně sečné a bodné, strojky na střihání vlasů; (9) přístroje a nástroje k vědeckým a laboratorním účelům, přístroje a nástroje navigační, tj. přístroje a nástroje určené k přenášení rozkazů, k měření a přístroje všeobecně užívané při řízení lodí a letadel, přístroje a nástroje geodetické a přístroje pro bezdrátovou telegrafii, přístroje fotografické, kinematografické, optické, včetně promítačů obrazů a zvětšovacích přístrojů, přístroje a nástroje k vážení a měření, přístroje a nástroje signalizační včetně signálních pišťal, přístroje a nástroje pro účely záchranné a učební, automaty uváděné v činnost vhozením mince nebo známky, přístroje pro záznam a reprodukci mluveného slova, zapisovací pokladny a počítačové stroje včetně kancelářských a děrovacích strojů, hasící přístroje, speciální pouzdra pro přístroje a nástroje, které jsou zařazeny do této třídy, elektrotermické nástroje a přístroje, jako: ruční elektrické svářečky, elektrické žehličky, elektrické přístroje a zařízení,

elektromechanická zařízení pro domácí účely určená k čištění jako: vysavače prachu, leštiče parket, technika: reprodukční, kancelářská, výpočetní a telekomunikační, součásti a příslušenství všech uvedených přístrojů a zařízení, řídicí jednotky pro zvedání a spouštění; (10) přístroje a nástroje: chirurgické, lékařské, zubolékařské, zvěrolékařské včetně speciálního nábytku pro tyto obory a včetně přístrojů a zdravotnických pomůcek jako: ortopedické bandáže, zdravotnické výrobky z gumy, protězy, pokrývky vytápěné elektricky, chirurgické nástroje nožířského charakteru; (11) osvětlovací a topná zařízení, zařízení na výrobu páry, zařízení pro vaření, chlazení, větrání včetně klimatizace nebo zařízení pro úpravu vzduchu, zařízení pro rozvod vody a zařízení zdravotnická; (12) pozemní vozidla, motory pro pozemní vozidla, poháněcí soukolí a hnací řemeny pro pozemní vozidla, zařízení pro leteckou, lodní a pozemní dopravu, plošiny pro nákladní auta včetně konstrukčních prvků a náhradních dílů; (14) drahé kovy a jejich slitiny, předměty z drahých kovů, jejich slitin nebo dublovaných kovů, bižuterie z umělých a plastických hmot, hodiny a chronometrická zařízení včetně speciálních pouzder, umělecké předměty z bronzu; (15) hudební nástroje včetně klavírů a jejich příslušenství, hudební skříně; (16) papír a výrobky z papíru, lepenky a kartonážní výrobky, tiskoviny, časopisy, periodika, knihy, výrobky knihařské, fotografie, psací potřeby, kancelářská lepidla, potřeby pro umělce, štětce, psací stroje, kancelářské potřeby kromě nábytku, učební a školní potřeby a pomůcky, hrací karty, tiskací písma, štočky, papírové ubrusy, kapesníky a pleny; (18) kůže a náhražky, výrobky z kůže a náhražek, surové kůže a kožešiny, kufry a cestovní brašny, deštníky, slunečníky, hole, biče, postroje pro koně, sedlářské výrobky; (19) stavební materiál včetně polozpracovaného dřeva (trámy, prkna, dřevěné panely, překližka, skleněné cihly, dlaždice a pod.), přírodní a umělé kámen, cement, vápno, malta, sádra, šterk, kameninové a cementové roury, stavební materiál pro stavbu cest, asfalt, smola, živec, přenosné domy, kamenné pomníky, krby; (20) nábytek včetně kovového a kempingového nábytku, broušená skla a zrcadla, rámy, výrobky ze dřeva, korku, proutí, rákosu, třtiny, slonoviny, kostí, želvoviny, jantaru, perleti, mořské pěny, buničiny, výrobky z plastických hmot, ložní potřeby, matrace, zíněnky, podhlavníky; (22) provazy, struny k technickým účelům, lana, motouzy z přírodních, umělých nebo plastických látek, sítě a stany, včetně stanů k táboření, lodní plachty, pytle, čalounický materiál jako: žině, kapok, peří a mořská tráva, surová textilní vlákna; (27) koberce, rohože, linoleum a jiné podlahové krytiny, čalouny včetně barevných papírových tapet, paravány, voskové potahové plátno; (28) hry, hračky, tělocvičné a sportovní nářadí a náčiní, rybářské potřeby, nářadí pro zimní sporty a sportovní hry, zboží plážové a koupací, ozdoby na vánoční stromek; (36) služby - finance, realitní kancelář - pronájem nemovitostí, leasingové služby všech výše uvedených výrobků.

(511) 6, 7, 8, 9, 10, 11, 12, 14, 15, 16, 18, 19, 20, 22, 27, 28, 36
 (210) O 91380

(111) **195132**
 (220) 05.08.1994
 (151) 25.11.1996
 (540)



(730) **Karotáž a cementace, s.r.o.**, Velkomoravská 83, Hodonín, 69500, CZ
 (510) (16) tiskové materiály; (37) servisní práce karotážní, perforační, cementační, testerovací a intenzifikační; (42) odborné průzkumy a práce karotážní, perforační, cementační, testerovací a intenzifikační.
 (511) 16, 37, 42
 (210) O 91707

(111) **195146**
 (220) 11.08.1994
 (151) 25.11.1996
 (540)

MiTek

- (730) **MITEK Holdings, Inc.**, 300 Delaware Avenue, Suite 1704, Wilmington, DE, US
 (740) Čermák Hořejš Myslíl a spol., JUDr. Karel Čermák, advokát, Národní 32, Praha 1, 11000
 (510) (6) kovový stavební materiál, zejména kovové spojovací desky pro vytváření konstrukčních spojení a kovové výtuzné členy pro příhradové nosníky; (7) stroje, zejména stroje pro výrobu příhradových nosníků a stěnových panelů, jakož i jejich pilové součásti a další příslušenství; (9) počítače a programy pro počítače, zejména pro projektování a konstrukci příhradových nosníků.
 (511) 6, 7, 9
 (210) O 91892

- (111) **195147**
 (220) 11.08.1994
 (151) 25.11.1996
 (540)



- (730) **MITEK Holdings, Inc.**, 300 Delaware Avenue, Suite 1704, Wilmington, DE, US
 (740) Čermák Hořejš Myslíl a spol., JUDr. Karel Čermák, advokát, Národní 32, Praha 1, 11000
 (510) (6) kovový stavební materiál, zejména kovové spojovací desky pro vytváření konstrukčních spojení a kovové výtuzné členy pro příhradové nosníky; (7) stroje, zejména stroje pro výrobu příhradových nosníků a stěnových panelů, jakož i jejich pilové součásti a další příslušenství; (9) počítače a programy pro počítače, zejména pro projektování a konstrukci příhradových nosníků.
 (511) 6, 7, 9
 (210) O 91893

- (111) **195167**
 (220) 15.08.1994
 (151) 25.11.1996
 (540)

BROTSTABIL

- (730) **BakeMark Deutschland GmbH**, Theodor-Heuss-Allee 8, Bremen, DE
 (740) ROTT, RŮŽIČKA & GUTTMANN Patentová, známková a advokátní kancelář, JUDr. CSc. Michal Růžička, Nad Štolou 12, Praha 7, 17000
 (510) (30) káva, čaj, kakao, cukr, rýže, tapioka, ságo, kávové náhražky, mouka a obilné výrobky určené k lidské výživě, např. ovesné vločky apod., nápoje z kávy, kakaa nebo čokolády, chléb, suchary a sušenky, koláče, jemné pečivo a cukrovinky, zmrzlina, med, sirup z melasy, kvasnice, prášky do pečiva, sůl, hořčice, pepř, ocet, chuťové omáčky, koření, led.
 (511) 30
 (210) O 91982

- (111) **195170**
 (220) 16.08.1994
 (151) 25.11.1996
 (540)



- (730) **Ing. Jarmila Holubcová**, Rokycanova 6, Praha 3-Žižkov, 13000, CZ
 (510) (41) organizování přednáškové činnosti v oblasti

nemocenského pojištění, sociálního zabezpečení a v oblastech souvisejících.

- (511) 41
 (210) O 91987

- (111) **195196**
 (220) 13.09.1994
 (151) 25.11.1996
 (540)

PGI

- (730) **Ing. Zahid Ali**, Ouholická 5, Praha 8, 18100, CZ
 (510) (18) veškeré výrobky z kůže; (20) doplňkový nábytek, zejména orientálního charakteru (stolky, stolky servírovací, taburety), bytové doplňky; (24) látky; (25) veškeré druhy oděvů z kůže a textilu, dámské a pánské prádlo; (27) koberce.
 (511) 18, 20, 24, 25, 27
 (210) O 92571

- (111) **195210**
 (220) 29.09.1994
 (151) 25.11.1996
 (540)

OLYMPIA

- (730) **OLYMPIA INTERNATIONAL**, Riedstrasse 7-9, Darmstadt, DE
 (740) Kouřil a Prchala, patentová a známková kancelář, Ing. Kouřil Jiří, Kořenského 31, Ostrava 3, 70300
 (510) (32) nealkoholické nápoje.
 (511) 32
 (210) O 92881

- (111) **195211**
 (220) 03.10.1994
 (151) 25.11.1996
 (540)



- (730) **KRÁTKÝ FILM PRAHA a.s.**, Křiženeckého nám. 1079/5b, Praha 5, 15200, CZ
 (740) JUDr. David Karabec - advokát, Na Stráži 1306/5, Praha 8, 18000
 (510) (16) katalog.
 (511) 16
 (210) O 92940

- (111) **195230**
 (220) 12.10.1994
 (151) 25.11.1996
 (540)

MICROLINE

- (730) **OKI ELECTRIC INDUSTRY CO., LTD**, 7-12 Toranomom 1-chome, Minato-ku, Tokyo, JP
 (740) Advokátní a patentová kancelář Čermák Hořejš Myslíl a spol., JUDr. Jan Matějka, Národní 32, Praha 1, 11000
 (510) (9) elektronické tiskárny; (16) tiskařské kazetové pásky pro elektronické tiskárny.
 (511) 9, 16
 (210) O 93185

- (111) **195232**
 (220) 13.10.1994
 (151) 25.11.1996
 (540)



- (730) **Emil Rabovský**, Klabava 177, Rokycany, 33841, CZ
 (740) JUDr. Miroslav Kupka, Levého 1532, Rakovník, 26901

(510) (6) kovové zámečnické výrobky, třmeny na potrubí, nosné pásky, závěsy, držáky na kabely a hadice; (8) kovové ruční nářadí pro zámečnickou výrobu, montáž, údržbu; (20) zámečnické výrobky s použitím plastických hmot.

(511) 6, 8, 20
(210) O 93215

(111) **195292**
(220) 18.11.1994
(151) 26.11.1996
(540)

ČOKOGRAND

(730) **NOWACO mrazírny, a. s.**, Nábřežní 4, Praha 5, 15000, CZ
(740) Václav Müller, Filipova 2016, Praha 4, 14800
(510) (30) mražený smetanový krém.
(511) 30
(210) O 94317

(111) **195293**
(220) 21.11.1994
(151) 26.11.1996
(540)



(730) **ILC Trademark Corporation**, Tropic Isle Building, P.O.Box 3443, Road Town, Tortola, VG
(740) **KOREJZOVÁ & SPOL.** Advokátní a patentová kancelář, JUDr. Korejzová Zdeňka, Spálená 29, Praha 1, 11000
(510) (25) oděvy, obuv, kloboučnické zboží.
(511) 25
(210) O 94400

(111) **195296**
(220) 23.11.1994
(151) 26.11.1996
(540)



(730) **C-FACILITY MANAGEMENT s.r.o.**, Na Pankráci 1062/58, Praha 4, 14000, CZ
(510) (16) neperiodikum.
(511) 16
(210) O 94514

(111) **195326**
(220) 01.12.1994
(151) 26.11.1996
(540)



(730) **Opavet, a.s.**, Jateční 23, Opava, 74600, CZ
(740) Doc. Ing. Jindřich Špaček, CSc., patentový zástupce, Svatopluka Čecha 106a, Brno, 61200
(510) (1) chemické výrobky pro průmysl, vědu, fotografii, zemědělství, zahradnictví, lesnictví, pryskyřice umělé a syntetické v surovém stavu, plastické hmoty v surovém stavu, půdní hnojiva (přírodní a strojená), hasební prostředky,

prostředky pro kalení a přípravky pro svařování kovů, chemické prostředky pro konzervování potravin, třísloviny, průmyslová pojidla a lepidla; (5) výrobky farmaceutické, zvěrolékařské a zdravotnické, výrobky dietetické k lékařským účelům, potraviny pro děti, náplasti, obvazový materiál, hmoty k plombování zubů a na zubní otisky, desinfekční prostředky, prostředky k ničení plevele a k hubení živočišných škůdců, veterinární biopreparáty; (31) výrobky zemědělské, zahradnické, lesnické a semena neobsažená v jiných třídách, živá zvířata, čerstvé ovoce a zelenina, semena, živé rostliny a přírodní květiny, krmiva pro dobytek, slad.

(511) 1, 5, 31
(210) O 94847

(111) **195327**
(220) 01.12.1994
(151) 26.11.1996
(540)

OPAVET

(730) **Opavet, a.s.**, Jateční 23, Opava, 74600, CZ
(740) Doc. Ing. Jindřich Špaček, CSc., patentový zástupce, Svatopluka Čecha 106a, Brno, 61200
(510) (1) chemické výrobky pro průmysl, vědu, fotografii, zemědělství, zahradnictví, lesnictví, pryskyřice umělé a syntetické v surovém stavu, plastické hmoty v surovém stavu, půdní hnojiva (přírodní a strojená), hasební prostředky, prostředky pro kalení a přípravky pro svařování kovů, chemické prostředky pro konzervování potravin, třísloviny, průmyslová pojidla a lepidla; (5) výrobky farmaceutické, zvěrolékařské a zdravotnické, výrobky dietetické k lékařským účelům, potraviny pro děti, náplasti, obvazový materiál, hmoty k plombování zubů a na zubní otisky, desinfekční prostředky, prostředky k ničení plevele a k hubení živočišných škůdců, veterinární biopreparáty; (31) výrobky zemědělské, zahradnické, lesnické a semena neobsažená v jiných třídách, živá zvířata, čerstvé ovoce a zelenina, semena, živé rostliny a přírodní květiny, krmiva pro dobytek, slad.
(511) 1, 5, 31
(210) O 94848

(111) **195337**
(220) 06.12.1994
(151) 26.11.1996
(540)



(730) **JACK DANIEL'S PROPERTIES, INC., společnost zřízená podle zákonů státu Delaware**, 4040 Civic Center Drive, Suite 528, San Rafael, CA, US
(740) Společná advokátní kancelář Všeček Zelený Švorčík Kalenský a partneři, JUDr. Otakar Švorčík, Hálkova 2, Praha 2, 12000
(510) (33) whisky.
(511) 33
(210) O 95041

(111) **195338**
(220) 06.12.1994
(151) 26.11.1996
(540)



- (730) **Southern Comfort Properties, Inc.**, 4040 Civic Center Drive, Suite 528, San Rafael, CA, US
 (740) Společná advokátní kancelář Všečečka Zelený Švorčík Kalenský a partneři, JUDr. Otakar Švorčík, Hálkova 2, Praha 2, 12000
 (510) (33) whisky.
 (511) 33
 (210) O 95042

- (111) **195358**
 (220) 15.12.1994
 (151) 26.11.1996
 (540)

CETETHERM

- (730) **Cetetherm AB**, P.O.Box 60, Ronneby, SE
 (740) Čermák Hořejš Myslíl a spol., JUDr. Karel Čermák, advokát, Národní 32, Praha 1, 11000
 (510) (11) výměníky tepla a systémy, v nichž jsou výměníky tepla součástmi.
 (511) 11
 (210) O 95393

- (111) **195363**
 (220) 15.12.1994
 (151) 26.11.1996
 (540)

IPU

- (730) **Inženýrská a projekční unie Praha, spol. s r.o.**, Jelínkova 5, Praha 8, 18000, CZ
 (740) Ing. Reichel Pavel, Lopatecká 14, Praha 4, 14700
 (510) (7) stroje a zařízení pro průmysl a stavebnictví, zejm. manipulační technika; (9) software, nosiče informací; (16) nosiče informací; (37) opravy, montáž, servis strojů a zařízení; (42) poskytování software.
 (511) 7, 9, 16, 37, 42
 (210) O 95408

- (111) **195493**
 (220) 08.03.1995
 (151) 26.11.1996
 (540)



OMNICON, s.r.o.

- (730) **OMNICON, s.r.o.**, V rovinách 103/336, Praha 4, 14000, CZ
 (740) Ing. Mišek Václav, Hřebečská 382, Buštěhrad, 27343
 (510) (6) kovy, výrobky z kovů, zámečnické výrobky; (7) motory (s výjimkou motorů pro pozemní vozidla); (9) přístroje pro zpracování informací, počítače; (11) přístroje pro osvětlení, topení, výrobu páry, vaření, sušení, chlazení, ventilaci, zařízení pro čiření, změkčování, čištění a distribuci vody, zdravotní zařízení; (37) stavebnictví, montáž, údržba, opravy elektrických zařízení, instalační služby; (38) spoje; (42) inženýrská činnost v investiční výstavbě, projektování a programování, revize elektrických zařízení.

- (511) 6, 7, 9, 11, 37, 38, 42
 (210) O 98053

- (111) **195529**
 (220) 18.04.1995
 (151) 26.11.1996
 (540)

PX 50

- (730) **Burza cenných papírů Praha, a.s.**, Rybná 14, Praha 1, 11005, CZ
 (510) (36) burzovní index.
 (511) 36
 (210) O 99385

- (111) **195629**
 (220) 03.07.1995
 (151) 26.11.1996
 (540)

PX-GLOB

- (730) **Burza cenných papírů Praha, a. s.**, Rybná 14, Praha 1, 11005, CZ
 (510) (36) speciální operace s cennými papíry, zejména burzovní index.
 (511) 36
 (210) O 101698

- (111) **196090**
 (220) 13.06.1994
 (151) 02.01.1997
 (540)

RIBENA

- (730) **Beecham Group p.l.c.**, Brentford, Middlesex, GB
 (740) KOREJZOVÁ & SPOL. Advokátní a patentová kancelář, JUDr. Zdeňka Korejzová, Spálená 29, Praha 1, 11000
 (510) (32) pivo, lehká piva i ležáky, minerální vody, šumivé a jiné nealkoholické nápoje, sirupy a jiné přípravky k přípravě nápojů, ovocné šťávy a nápoje z ovocných šťáv.
 (511) 32
 (210) O 90512

- (111) **196091**
 (220) 13.06.1994
 (151) 02.01.1997
 (540)

LUCOZADE

- (730) **Beecham Group p.l.c.**, Brentford, Middlesex, GB
 (740) KOREJZOVÁ & SPOL. Advokátní a patentová kancelář, JUDr. Zdeňka Korejzová, Spálená 29, Praha 1, 11000
 (510) (32) pivo, lehká piva i ležáky, minerální vody, šumivé a jiné nealkoholické nápoje, sirupy a jiné přípravky k přípravě nápojů, ovocné šťávy a nápoje z ovocných šťáv.
 (511) 32
 (210) O 90513

- (111) **196112**
 (220) 04.08.1994
 (151) 02.01.1997
 (540)

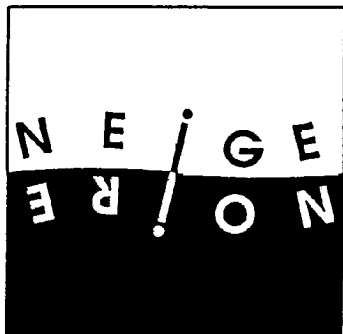

- (730) **Ladislav Janků**, Příkop 4, Brno, 60457, CZ
 (510) (9) nahrané a nenahrané nosiče zvukových a zvukově obrazových záznamů; (25) konfekce, módní oděvní doplňky; (26) módní oděvní doplňky.
 (511) 9, 25, 26
 (210) O 91695

- (111) **196136**
 (220) 16.09.1994
 (151) 02.01.1997
 (540)



- (730) **Mилоň Podobský**, Dobrovského 422/12, Liberec, 46001, CZ
 (510) (2) barvy a laky; (6) železářství - spojovací materiál, plech, komínové vložky; (37) kominictví, vložkování komínů, zednické práce.
 (511) 2, 6, 37
 (210) O 92667

- (111) **196137**
 (220) 16.09.1994
 (151) 02.01.1997
 (540)



- (730) **Nestlé Česko s.r.o.**, Mezi vodami 27, Praha 4, Modřany, 14320, CZ
 (510) (30) Maggi Vegga směs koření a zeleniny na dochucování pokrmů.
 (511) 30
 (210) O 92677

- (111) **196138**
 (220) 16.09.1994
 (151) 02.01.1997
 (540)



- (730) **Nestlé Česko s.r.o.**, Mezi vodami 27, Praha 4, Modřany, 14320, CZ
 (510) (30) Maggi Vegga směs koření a zeleniny na dochucování pokrmů.
 (511) 30
 (210) O 92678

- (111) **196139**
 (220) 16.09.1994
 (151) 02.01.1997
 (540)

INFORMIX-NEWERA

- (730) **International Business Machines Corporation**, Armonk, NY, US
 (740) Společná advokátní kancelář Všeťečka Zelený Švorčik Kalenský a Partneri, JUDr. Petr Kalenský, Hálkova 2, Praha 2, 12000
 (510) (9) počítačové programy určené pro vývoj softwaru a uživatelské manuály, to vše prodávané jako celek.
 (511) 9
 (210) O 92679

- (111) **196157**
 (220) 11.10.1994
 (151) 02.01.1997
 (540)

ŠÁRKA

- (730) **JT International spol. s r.o.**, Na Strži 1676/63, Praha 4, 14000, CZ
 (740) Společná advokátní kancelář Všeťečka Zelený Švorčik Kalenský a partneři, JUDr. Otakar Švorčik, Hálkova 2, Praha 2, 12000
 (510) (34) tabák v surovém stavu, tabákové výrobky, potřeby pro kuřáky, zápalky.
 (511) 34
 (210) O 93161

- (111) **196158**
 (220) 11.10.1994
 (151) 02.01.1997
 (540)

IVA

- (730) **JT International spol. s r.o.**, Na Strži 1676/63, Praha 4, 14000, CZ
 (740) Společná advokátní kancelář Všeťečka Zelený Švorčik Kalenský a partneři, JUDr. Otakar Švorčik, Hálkova 2, Praha 2, 12000
 (510) (34) tabák v surovém stavu, tabákové výrobky, potřeby pro kuřáky, zápalky.
 (511) 34
 (210) O 93163

- (111) **196172**
 (220) 26.10.1994
 (151) 02.01.1997
 (540)

MICROTEX

- (730) **MICROTEX a. s.**, Cihlářská 1757, Tišnov, 66603, CZ
 (740) Martin Kořistka, Karpatská 3, P.O.BOX 8, Brno, 62500
 (510) (24) látky potahové na nábytek, potahové látky a tkaniny na nábytek, textilní hmoty, čalouny nástěnné z textilií, ostatní

tkaniny a textilní látky; (35) informace obchodní a jejich vyhledávání, obchodně informační kancelář, obchodní odhady, informace, průzkumy, plány obchodních transakcí, průzkumy trhu, rešerše obchodní, rozesílání vzorků, vše v oblasti textilního zboží.

(511) 24, 35
(210) O 93540

(111) **196192**
(220) 11.11.1994
(151) 03.01.1997
(540)



(730) **BARVY TEBAS s.r.o.**, Poděbradská 195/7, Praha 9, 19005, CZ

(510) (1) pryskyřice umělé a syntetické v surovém stavu, plastické hmoty v surovém stavu, pojiva maltovinová, suroviny silikátové, klišy, želatiny a lepidla; (2) nátěrové hmoty a pomocné přípravky, barvy tiskové, mořidla, barviva, materiály chemické pro povrchovou úpravu, pryskyřice přírodní v surovém stavu, pigmenty anorganické a organické, pigmentové pasty pro různé užití, barvy práškové a plniva, tmely, nástřikové hmoty, kovy listkové a práškové pro malíře a dekoratéry, tiskaře a umělce; (3) přípravky k čištění, leštění, odmašťování a broušení; (16) lepidla kancelářská a pro domácnost; (19) směsi maltové.

(511) 1, 2, 3, 16, 19
(210) O 94079

(111) **196193**
(220) 11.11.1994
(151) 03.01.1997
(540)

TEBAS

(730) **BARVY TEBAS s.r.o.**, Poděbradská 195/7, Praha 9, 19005, CZ

(510) (1) pryskyřice umělé a syntetické v surovém stavu, plastické hmoty v surovém stavu, pojiva maltovinová, suroviny silikátové, klišy, želatiny a lepidla; (2) nátěrové hmoty a pomocné přípravky, barvy tiskové, mořidla, barviva, materiály chemické pro povrchovou úpravu, pryskyřice přírodní v surovém stavu, pigmenty anorganické a organické, pigmentové pasty pro různé užití, barvy práškové a plniva, tmely, nástřikové hmoty, kovy listkové a práškové pro malíře a dekoratéry, tiskaře a umělce; (3) přípravky k čištění, leštění, odmašťování a broušení; (16) lepidla kancelářská a pro domácnost; (19) směsi maltové.

(511) 1, 2, 3, 16, 19
(210) O 94080

(111) **196194**
(220) 11.11.1994
(151) 03.01.1997
(540)

TEBALEX

(730) **BARVY TEBAS s.r.o.**, Poděbradská 195/7, Praha 9, 19005, CZ

(510) (1) pryskyřice umělé a syntetické v surovém stavu, plastické hmoty v surovém stavu, pojiva maltovinová, suroviny silikátové, klišy, želatiny a lepidla; (2) nátěrové hmoty a pomocné přípravky, barvy tiskové, mořidla, barviva, materiály chemické pro povrchovou úpravu, pryskyřice přírodní v surovém stavu, pigmenty anorganické a organické, pigmentové pasty pro různé užití, barvy práškové a plniva, tmely, nástřikové hmoty, kovy listkové a práškové pro malíře a dekoratéry, tiskaře a umělce; (3) přípravky k čištění, leštění, odmašťování a broušení; (16) lepidla kancelářská a pro domácnost; (19) směsi maltové.

(511) 1, 2, 3, 16, 19

(210) O 94081

(111) **196195**
(220) 11.11.1994
(151) 03.01.1997
(540)

DIMAKRYL

(730) **BARVY TEBAS s.r.o.**, Poděbradská 195/7, Praha 9, 19005, CZ

(510) (1) pryskyřice umělé a syntetické v surovém stavu, plastické hmoty v surovém stavu, pojiva maltovinová, suroviny silikátové, klišy, želatiny a lepidla; (2) nátěrové hmoty a pomocné přípravky, barvy tiskové, mořidla, barviva, materiály chemické pro povrchovou úpravu, pryskyřice přírodní v surovém stavu, pigmenty anorganické a organické, pigmentové pasty pro různé užití, barvy práškové a plniva, tmely, nástřikové hmoty, kovy listkové a práškové pro malíře a dekoratéry, tiskaře a umělce; (3) přípravky k čištění, leštění, odmašťování a broušení; (16) lepidla kancelářská a pro domácnost; (19) směsi maltové.

(511) 1, 2, 3, 16, 19
(210) O 94082

(111) **196196**
(220) 11.11.1994
(151) 03.01.1997
(540)

POLYUREX

(730) **BARVY TEBAS s.r.o.**, Poděbradská 195/7, Praha 9, 19005, CZ

(510) (1) pryskyřice umělé a syntetické v surovém stavu, plastické hmoty v surovém stavu, pojiva maltovinová, suroviny silikátové, klišy, želatiny a lepidla; (2) nátěrové hmoty a pomocné přípravky, barvy tiskové, mořidla, barviva, materiály chemické pro povrchovou úpravu, pryskyřice přírodní v surovém stavu, pigmenty anorganické a organické, pigmentové pasty pro různé užití, barvy práškové a plniva, tmely, nástřikové hmoty, kovy listkové a práškové pro malíře a dekoratéry, tiskaře a umělce; (3) přípravky k čištění, leštění, odmašťování a broušení; (16) lepidla kancelářská a pro domácnost; (19) směsi maltové.

(511) 1, 2, 3, 16, 19
(210) O 94083

(111) **196197**
(220) 11.11.1994
(151) 03.01.1997
(540)

DIAMO

(730) **BARVY TEBAS s.r.o.**, Poděbradská 195/7, Praha 9, 19005, CZ

(510) (2) nátěrové hmoty a pomocné přípravky, barvy tiskové, mořidla, barviva, materiály chemické pro povrchovou úpravu, pryskyřice přírodní v surovém stavu, pigmenty anorganické a organické, pigmentové pasty pro různé užití, barvy práškové a plniva, tmely, nástřikové hmoty, kovy listkové a práškové pro malíře a dekoratéry, tiskaře a umělce; (3) přípravky k čištění, leštění, odmašťování a broušení; (16) lepidla kancelářská a pro domácnost; (19) směsi maltové.

(511) 2, 3, 16, 19
(210) O 94084

(111) **196198**
(220) 11.11.1994
(151) 03.01.1997
(540)

SPORTAKRYL

(730) **BARVY TEBAS s.r.o.**, Poděbradská 195/7, Praha 9, 19005, CZ

(510) (1) pryskyřice umělé a syntetické v surovém stavu, plastické hmoty v surovém stavu, pojiva maltovinová, suroviny silikátové, klišy, želatiny a lepidla; (2) nátěrové hmoty a pomocné přípravky, barvy tiskové, mořidla, barviva, materiály chemické pro povrchovou úpravu, pryskyřice přírodní v surovém stavu, pigmenty anorganické a organické, pigmentové pasty pro různé užití, barvy práškové a plniva, tmely, nástřikové hmoty, kovy listkové a práškové pro malíře a

dekoratéry, tiskaře a umělce; (3) přípravy k čištění, leštění, odmašťování a broušení; (16) lepidla kancelářská a pro domácnost; (19) směsi maltové.

(511) 1, 2, 3, 16, 19
(210) O 94085

(111) **196231**
(220) 28.11.1994
(151) 03.01.1997
(540)

EXP
PARTNERS
spol. s r.o.

(730) **EXPO PARTNERS spol. s r.o.**, Tržní 818, Blovice, 33601, CZ

(740) Irena Langrová, Skřetova 48, Plzeň, 30100
(510) (35) reklamní a propagační činnost.
(511) 35
(210) O 94699

(111) **196266**
(220) 20.12.1994
(151) 03.01.1997
(540)

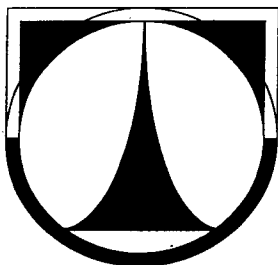

(730) **Technická univerzita v Liberci**, Hálkova 6, Liberec I, 46117, CZ
(510) (41) vysokoškolská pedagogická činnost, pořádání odborných kurzů; (42) odborné poradenství, projekce.
(511) 41, 42
(210) O 95538

(111) **196290**
(220) 30.12.1994
(151) 03.01.1997
(540)



V
ŠMOULA

(730) **Studio Peyo S.A.**, Route de Florissant 10 CP 373, 1211 Geneve 12, CH
(740) Čermák Hořejš Myslíl a spol., JUDr. Jan Matějka, Národní 32, Praha 1, 11000
(510) (9) vědecké, námořní, kontrolní, elektrické, fotografické, kinematografické, optické, váhové, měřicí, signalizační, revisní přístroje a nástroje, pro záchranu života a výuku, přístroje pro záznam, převod a reprodukci zvuku nebo obrazu, magnetické nosiče dat, záznamové disky, prodejní automaty a mechanismy na mince, registrační pokladny, kalkulačky, zařízení pro zpracování dat a počítače, hasicí přístroje; (16) papír, lepenka a zboží z těchto materiálů nezahrnuté v jiných třídách, tiskoviny, materiál pro vázání knih, fotografie, papírenské zboží, lepidla

pro kancelář a domácnost, potřeby pro umělce, malířské štětce, psací stroje a kancelářské potřeby (s výjimkou nábytku), učební a školní materiál (s výjimkou přístrojů), plastický materiál pro balení (nezahrnutý v jiných třídách), hrací karty, tiskařská písmena, tiskařské bloky; (30) káva, čaj, kakao, cukr, rýže, tapioka, ságo, náhražka kávy, mouka a přípravky z obilí, chléb, cukrářské zboží a cukrovinky, zmrzliny, med, sirupy, droždí, prášek do pečiva, sůl, hořčice, ocet, omáčky (ochucené), koření, led.

(511) 9, 16, 30
(210) O 95821

(111) **196461**
(220) 08.08.1995
(151) 03.01.1997
(540)

HUECK

(730) **EDUARD HUECK GmbH and Co. KG**, Loher Strasse 9, Postfach 1868, Lüdenscheid, DE
(740) Patentservis Praha a.s., Jivenská 1273/1, Praha 4, 14021
(510) (6) profily z kovu zejména pro použití ve stavebnictví pro zhotovování fasádních a zděných omítek, oken, dveří, dělicích přiček, přístřešků, zimních zahrad, žaluzií, posuvných vrat, posuvných mříží, zábradlí, poštovních schránek, podokenních říms a tomu odpovídající příslušenství zejména okenní a dveřní kování, úhelníky, vyztužovací úhelníky, stykové spoje, drenážní profily a plechy, kloubové závěsy a plechy, blokové kování, čištění proti nesprávné obsluze, rozety, dveřní kliky, větrací kování, ojnicí a tažné tyče, dveřní zavírače, zámky, vozidlové a bočnicové profily, hliníkové předvalky; (7) stroje pro povrchové zušlechťování strukturovaných lisovaných plechů, stroje na rohové spojování, stroje pro povrchové zušlechťování stavebních profilů zejména hliníkových předvalků k použití při vnitřní stavbě budov, v lodní stavbě, v nábytkářském průmyslu, v elektropřůmyslu, v jemné mechanice, optice a v konstrukci strojů a přístrojů a strukturovaných lisovaných plechů, zejména při povrchovém vzorování dřevěných hmot, překližek, třískových desek, válečková ložiska pro posuvná okna; (8) páky, nůžky, montážní pomocná zařízení zejména nástroje k manuálnímu ražení a řezání; (17) materiály k utěsnění a k izolaci, profily z umělé hmoty; (19) rozety štukové, ztužující věnce, dřevěné hmoty, překližky, třískové desky; (20) rozety dřevěné, rukojeti, předvalky k použití v nábytkářském průmyslu.
(511) 6, 7, 8, 17, 19, 20
(210) O 102612

(111) **196759**
(220) 06.09.1994
(151) 30.01.1997
(540)

HANDICAP

(730) **HANDICAP, veřejná obchodní společnost**, Obřanská 60, Brno, 61400, CZ
(740) Ing. Markes Libor, Grohova 54, Brno, 60200
(510) (10) výrobky pro tělesně a zdravotně postižené, rehabilitační a regenerační pomůcky, ortopedické výrobky, lékařské přístroje a nástroje, zdravotní potřeby, bandáže.
(511) 10
(210) O 92367

(111) **196765**
(220) 14.09.1994
(151) 30.01.1997
(540)

SWISH

(730) **Newell Investments, Inc.**, 29 East Stephenson Street, Freeport, IL, US
(740) Společná advokátní kancelář Všečeka Zelený Švorčík Kalenský a partneři, JUDr. Miloš Všečeka, Hálkova 2, Praha 2, 12000
(510) (6) záclonové dráhy ručně ovládané a s pohonem, záclonové

tyče a žerdě, konzole a držáky pro záclonové dráhy, tyče a žerdě, finály pro záclonové žerdě, příslušenství pro záclonové dráhy, tyče a žerdě, záclonové háky, kluzné běžce a kroužky; (20) záclonové dráhy ručně ovládané a s pohonem, záclonové tyče a žerdě, konzole a držáky pro záclonové dráhy, tyče a žerdě, finály pro záclonové žerdě, příslušenství pro záclonové dráhy, tyče a žerdě, záclonové háky, kluzné běžce a kroužky.

(511) 6, 20
(210) O 92631

(111) **196766**
(220) 16.09.1994
(151) 30.01.1997
(540)



(730) **NIBCO, Inc.**, 1516 Middlebury Street, Elkhart, IN, US
(740) **ROTT, RŮŽIČKA & GUTTMANN** Patentová, známková a advokátní kancelář, JUDr. Vladimír Rott, Nad Štolou 12, Praha 7, 17000

(510) (6) výrobky z obecných kovů a jejich slitin, kovové roury, trubky, potrubí, ventily, kovové spojnice a tvarovky, díly a armatury; (11) zařízení pro vytápění, zařízení na výrobu páry, chlazení, sušení, větrání, klimatizaci, pro zásobování vodou a sanitární účely, díly a součásti těchto zařízení; (17) nekovové trubky a spojovací součásti potrubí, spojky a ventily, díly a armatury; (19) nekovové trubky a spojovací součásti potrubí, spojky a ventily, díly a armatury.

(511) 6, 11, 17, 19
(210) O 92680

(111) **196768**
(220) 19.09.1994
(151) 30.01.1997
(540)



(730) **TERCIE spol. s r.o.**, K Vizerce 305, Praha 6-Nebuše, 16400, CZ
(740) Novotný, Ziegrosser a partner, Ing. Novotný Karel, Terronská 21, Praha 6, 16000

(510) (1) ofset - desky o vysoké citlivosti, ofsetový papír, fotografické, polygrafické a reprografické materiály; (7) fotografické, kancelářské, polygrafické, reprografické stroje a zařízení, (16) kancelářské potřeby, papír, lepenka, tiskoviny, zejména noviny, časopisy, knihy, reklamní letáky, rezervační lístky, tácky, papírové ubrusy, ubrousky, kalendáře, diáře, poznámkové bloky, novoročenky, vkládané inzertní přílohy, hrací karty, obaly na knihy, pohlednice, pytlíky, sáčky, nákupní tašky, fotografie, tiskárenské výrobky; (27) papírové tapety na stěny, rohožky, koberce, korkové obklady podlah, linoleum; (35) reprografická a polygrafická činnost, fotografování, světlotisk, ofset, sitotisk, gumotisk, chemigrafie, stereotypie, galvanoplastika, knihtisk, knihařské práce včetně povrchových úprav tiskových materiálů, grafická úprava předloh /lay out/, fotosazba, grafika, reklamní a agenturní činnost; (41) vydavatelství.

(511) 1, 7, 16, 27, 35
(210) O 92714

(111) **196769**
(220) 19.09.1994
(151) 30.01.1997
(540)

FETTERLE

(730) **REPRO FETTERLE, spol. s r.o.**, Jugoslávských part. 1580, Praha 6, 16000, CZ
(740) Ing. Karel Novotný, Žufanova 2, Praha 6, 16300

(510) (1) ofset - desky o vysoké citlivosti, ofsetový papír, fotografické, polygrafické a reprografické materiály; (7) fotografické, kancelářské, polygrafické, reprografické stroje a zařízení; (16) fotografie, tiskárenské výrobky, papír, lepenka, tiskoviny, zejména noviny, časopisy, knihy, reklamní letáky, rezervační lístky, tácky, papírové ubrusy, ubrousky, kalendáře, diáře, poznámkové bloky, novoročenky, vkládané inzertní přílohy, hrací karty, obaly na knihy, pohlednice, pytlíky, sáčky, nákupní tašky, kancelářské potřeby; (27) papírové tapety na stěny, rohožky, koberce, korkové obklady podlah, linoleum; (35) reprografická a polygrafická činnost, fotografování, světlotisk, ofset, sitotisk, knihtisk, knihařské práce, včetně povrchových úprav tiskových materiálů, grafická úprava předloh /lay out/, fotosazba, grafika, reklamní a agenturní činnost.

(511) 1, 7, 16, 27, 35
(210) O 92715

(111) **196783**
(220) 17.10.1994
(151) 30.01.1997
(540)



(730) **Stanislav Dunka**, Bažantnická 484, Kostelec nad Labem, 27713, CZ

(510) (37) revize elektrických zařízení.
(511) 37
(210) O 93275

(111) **196792**
(220) 31.10.1994
(151) 30.01.1997
(540)

VENIA

(730) **Jiří Klečka**, Riegrova 27, Brno, 61200, CZ
(510) (9) prodej zvukových nosičů; (42) ubytovací služby, agenturní činnost, vydavatelská činnost - nahrávání zvukových nosičů.

(511) 9, 42
(210) O 93616

(111) **196796**
(220) 02.11.1994
(151) 30.01.1997
(540)

WEVI

(730) **Viktor Weber - WEVI**, U Zásady 1107/18, Rohatec, 69601, CZ
(740) Patentová a známková kancelář, Ing. Jaromír Příkryl, Včelín 1161, Hulín, 76824
(510) (12) osobní a nákladní automobily; (42) zprostředkovatelská činnost.
(511) 12, 42
(210) O 93696

(111) **196800**
(220) 02.11.1994
(151) 30.01.1997
(540)



(730) **GEDOS spol. s r.o.**, Moskevská 82, Česká Lípa, 47001, CZ

- (740) UNIPATENT, Ing. Chludina Jiří, J.Masaryka 43-47, Praha 2-Vinohrady, 12000
- (510) (19) stavební materiál včetně polozpracovaného řeziva (trámy, prkna, dřevěné panely, překližka, skleněné cihly, dlaždice apod.), přírodní a umělý kámen, cement, vápno, malta, sádra, šterk, kameninové a cementové roury, stavební materiál pro stavbu cest - asfalt, smola, živec, přenosné domy, kamenné pomníky, krby, zejména výroba cementu a cementového zboží; (37) provádění bytových, občanských a průmyslových staveb, provádění inženýrských staveb včetně technické vybavenosti sídlištních celků; (39) veřejná silniční nákladní doprava.
- (511) 19, 37, 39
(210) O 93727

- (111) **196826**
(220) 07.12.1994
(151) 30.01.1997
(540)



- (730) **FEMA Farben + Putze, s. r. o.**, Mádrova 3029/10, Praha 4 - Modřany, 14300, CZ
- (510) (19) sanační omítky, lepicí a šterkové hmoty, ušlechtilé omítky a fasádní barvy, mozaikové omítky, tepelně izolační omítky, tepelně izolační systémy sestávající z lepicího tmelu, izolační desky, armovacího pletiva ze skelných vláken, dekorativní tenkovrstvé omítky a doplňkových profilů, jako jsou rohové profily z armovacího pletiva; (37) provádění bytových a občanských staveb; (42) projektová činnost.
- (511) 19, 37, 42
(210) O 95060

- (111) **196932**
(220) 28.03.1995
(151) 31.01.1997
(540)

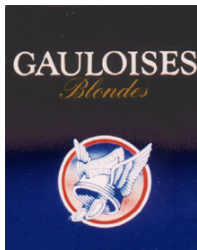

- (730) **Société Nationale d'Exploitation Industrielle des Tabacs et Allumettes**, 53 Qu. d'Orsay, Paris, FR
- (740) Patentservis Praha a.s., Jivenská 1273/1, Praha 4, 14021
- (510) (34) tabák v surovém nebo zpracovaném stavu, kuřácké potřeby, zápalky.
- (511) 34
(210) O 98696

- (111) **196988**
(220) 22.06.1995
(151) 31.01.1997
(540)



- (730) **MIOS, s.r.o.**, nám. Emanuela Zahna 682, Strání-Květná, 68766, CZ
- (510) (30) káva, čaj, kakao, cukr, rýže, luštěniny, tapioka, kakaové

náhražky, instantní nápoje připravované na základě kávy, kakaa, čokolády, med, droždí pro kynutí, sůl, hořčice, omáčky, kečupy, dresingy, koření, směsi koření a sušené zeleniny, obilniny připravené pro konzumaci, těstoviny, výrobky z brambor a bramborového těsta, výrobky z kukuřice a kukuřičného těsta, instantní polévky, ořišky.

- (511) 30
(210) O 101460

- (111) **197301**
(220) 03.05.1994
(151) 24.02.1997
(540)



- (730) **Inva Group a.s.**, T.G.Masaryka 463, Frýdek-Místek, 73802, CZ
- (740) INVACTA Patentová a známková kancelář, Ing. Jiří Kouřil, Kořenského 31, Ostrava 3, 70300
- (510) (2) barvy a nátěry; (3) kosmetika, zubní pasty; (17) materiály k těsnění a izolaci; (19) stavební materiály nekovové
- (511) 2, 3, 17, 19
(210) O 89134

- (111) **197367**
(220) 25.08.1994
(151) 24.02.1997
(540)

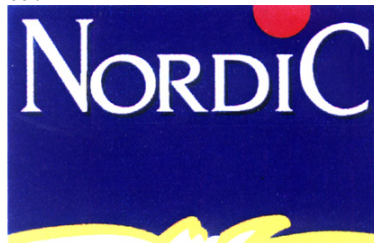

- (730) **Ravintoraisio Oy**, Raisionkaari 55, Raisio, FI
- (740) ROTT, RŮŽIČKA & GUTTMANN Patentová, známková a advokátní kancelář, JUDr. Vladimír Rott, Nad Štolou 12, Praha 7, 17000
- (510) (29) maso, ryby, drůbež a zvěřina, masové výtahy, konzervované, sušené a vařené ovoce a zelenina, rosoly, zavařeniny, ovocné protlaky, vejce, mléko a mlékařenské výrobky, jedlé oleje a tuky; (30) káva, čaj, kakao, cukr, rýže, tapioka, ságo, kávové náhražky, mouka a obilní přípravky, chléb, jemné pečivo a cukrovinky, zmrzlina, med, sirup z melasy, kvasnice, prášky do pečiva, sůl, hořčice, ocet, chuťové omáčky, koření, led; (31) zemědělské, zahradnické a lesnické výrobky a semena neobsažené v jiných třídách, živá zvířata, čerstvé ovoce a zelenina, semena, živé rostliny a přírodní květiny, krmiva a potraviny pro zvířata, slad; (32) pivo - lehká piva a ležáky, vody minerální a šumivé a jiné nealkoholické nápoje, ovocné nápoje a ovocné džusy, sirupy a jiné přípravky k přípravě nápojů.
- (511) 29, 30, 31, 32
(210) O 92179

- (111) **197382**
(220) 19.09.1994
(151) 24.02.1997
(540)

PRÁVNÍK

- (730) **Ústav státu a práva AV ČR**, Národní 18, Praha 1, 11600, CZ
- (740) ROTT, RŮŽIČKA & GUTTMANN Patentová, známková a advokátní kancelář, JUDr. Vladimír Rott, Nad Štolou 12, Praha 7, 17000
- (510) (16) periodický a neperiodický tisk; (41) vydavatelská a nakladatelská činnost.
- (511) 16, 41
(210) O 92694

- (111) **197402**
(220) 10.11.1994

(151) 24.02.1997
(540)

DIGRES

(730) **Digital Resources a.s.**, Šimanovská 11/55, Praha 9, 19800, CZ

(740) Advokátní a patentová kancelář JUDr. Korejzová & spol., JUDr. Korejzová Zdeňka, Břehová 1, Praha 1, 11000

(510) výpočetní technika - hardware, software a příslušenství; (37) instalace a údržba informačních systémů; (41) školicí činnost v oblasti výpočetní techniky; (42) návrh informačních systémů.

(511) 9, 37, 41, 42
(210) O 94055

(111) **197406**
(220) 14.11.1994
(151) 24.02.1997
(540)



(730) **Ing. Vlastimil Dvořák**, Brničko 91, 78975, CZ
(510) (39) provozování cestovní kanceláře; (42) provozování cestovní kanceláře.

(511) 39, 42
(210) O 94118

(111) **197417**
(220) 16.11.1994
(151) 24.02.1997
(540)

(730) **CONNECT, spol. s r.o.**, Lipová 41, Brno, 60200, CZ
(740) Patentová kancelář Kania, Sedlák, Smola, Ing. Smola Josef, Mendlovo nám. 1a, Brno, 60300

(510) (16) papírenské zboží, kancelářské zboží.
(511) 16
(210) O 94218

(111) **197418**
(220) 18.11.1994
(151) 24.02.1997
(540)



(730) **MIKROELEKTRONIKA, spol. s r.o.**, kpt. Poplera 55/III, Vysoké Mýto, 56601, CZ

(510) (9) automat na výdej jízdenek, parkovací automat, zařízení pro výdej jízdenek, monitor spotřeby, čtečka paměťové karty, elektronický označovač jízdenek, záznamové zařízení, nestabilizovaný zdroj 24 V, univerzální tiskárna pro taxametry, elektronický taxametr, elektronický taxametr s tiskárnou a paměťovou jednotkou, čtecí zařízení čipových karet, záznamové zařízení čipových karet, zařízení pro sběr dat, ovládací jednotka pro automat, ovládací jednotka pro označovač, digitální zobrazovač času a pásma, elektronický ovladač teploty, elektronický regulátor teploty, regulátor

žhavení, ovladač návěstí, relé ostříku, automobilové zabezpečovací zařízení, automobilové relé přepínací, automobilové relé spínací, rychlostní relé, časovač, cyklovač stěrů s pamětí, upomínač světlometů, vyhřívaný potah, odrušovací člen, převodník impulzů, zesilovač impulzů, impulzní měnič, frekvenční měnič, hlídač hladiny, sonda hlídače hladiny, pojistkové pouzdro; (37) instalace a opravy ve výše uvedených oblastech.

(511) 9, 37
(210) O 94344

(111) **197425**
(220) 21.11.1994
(151) 24.02.1997
(540)

DIO

(730) **Ing. Stanislav Štarman**, 5. května 1, Praha 4, 14000, CZ
(740) Ing. Reichel Pavel, Lopatecká 14, Praha 4, 14700

(510) (9) elektronické a diagnostické přístroje a systémy, např. defektoskopy, tloušťkoměry, hladinoměry, pH metry, přístroje pro detekci plynů, frekvenční měniče, příslušenství k počítačům, např. tiskárny, data loggery, převodníky, osciloskopické karty; (37) servisní služby v oblasti elektronických a elektrotechnických výrobků; (42) odborné poradenské služby.

(511) 9, 37, 42
(210) O 94375

(111) **197457**
(220) 28.11.1994
(151) 24.02.1997
(540)



(730) **MAPEI S.P.A.**, 22, Via Cafiero, Milano, 20158, IT
(740) Společná advokátní kancelář Všeťečka Zelený Švorčík Kalenský a partneři, JUDr. Miloš Všeťečka, Hálkova 2, Praha 2, 12000

(510) (1) lepidla na všechny druhy obkladového materiálu a různé druhy obkladů a na všechny druhy podlahových a nástěnných krytin, spárovací hmoty na všechny dlažby a obklady, stěrkové a správkové hmoty, doplňkové stavební hmoty jako penetrační a izolační materiály, přísady do betonu, plastifikátory a prostředky na sanaci betonu; (3) čisticí přípravky; (16) lepidla kancelářská a pro domácnost, pokud mohou sloužit i k lepení obkladů a krytin; (17) hmoty těsnící ucpávkové a izolační, pokud mohou sloužit i ke spárování dlažeb a obkladů; (19) stavební materiály obsahující cement, vápno, maltu nebo sádku, pokud mohou sloužit i jako lepidla, spárovací hmoty, nebo stěrkové a správkové hmoty.

(511) 1, 3, 16, 17, 19
(210) O 94740

(111) **197531**
(220) 26.01.1995
(151) 25.02.1997
(540)



(730) **Jan Štěpánský**, U Hřiště 1182, Ústí nad Orlicí, 56206, CZ
(510) (27) stěrkové tapety.
(511) 27

(210) O 96605

(111) **197532**

(220) 26.01.1995

(151) 25.02.1997

(540)

STETAP(730) **Jan Štěpánský**, U Hřiště 1182, Ústí nad Orlicí, 56206, CZ

(510) (27) stěrkové tapety.

(511) 27

(210) O 96606

(111) **197705**

(220) 13.04.1995

(151) 25.02.1997

(540)

(730) **KOMAP spol. s r.o.**, Teplice nad Metují - Dědov, 54957, CZ

(510) (6) součástí ocelového potrubí, zejména ocelové příruby, hluboce klenutá dna, přímé přechody.

(511) 6

(210) O 99273

(111) **197801**

(220) 09.06.1995

(151) 25.02.1997

(540)

(730) **Jiří Hnilička**, Poštovní 1255/31, Moravská Ostrava, 70200, CZ

(510) (16) papír, lepenka, tiskárenské výrobky, fotografie, papírenské zboží, materiál pro umělce, plastické obaly, písmena pro tiskárny; (25) oděvy, obuv, kloboučnické zboží; (28) hry, hračky, potřeby pro gymnastiku a sport, vánoční ozdoby; (35) reklama, propagace a inzerce; (41) agenturní činnost, organizování a pořádání sportovních, společenských a vzdělávacích akcí, mimoškolní zájmová činnost dětí.

(511) 16, 25, 28, 35, 41

(210) O 101105

(111) **198301**

(220) 28.07.1994

(151) 26.03.1997

(540)

(730) **Dagmar Navrátilová**, Kroftova 11, Praha 5-Smíchov, 15000, CZ

(510) (25) pletené výrobky, čepice, šály, čelenky.

(511) 25

(210) O 91521

(111) **198314**

(220) 19.09.1994

(151) 26.03.1997

(540)

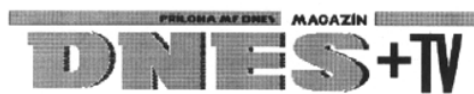
(730) **MAFRA, a.s.**, Na příkopě 31, Praha 1, 11121, CZ(740) **ROTT, RŮŽIČKA & GUTTMANN** Patentová, známková a advokátní kancelář, JUDr. Vladimír Rott, Nad Štolou 12, Praha 7, 17000

(510) (9) nosiče audiovizuálních záznamů, nosiče pro počítačové programy; (16) tiskoviny všeho druhu, zejména noviny, časopisy, knihy, propagační materiály, fotografie; (35) reklamní a inzertní služby, informační a zprostředkovatelská agentáž, rozhlasová a televizní reklama a inzerce, průzkumy trhu, další obchodní a odbytová činnost související s uvedenými výrobky a službami; (37) instalace a údržba počítačů; (38) rozhlasové a televizní vysílání včetně výchovy, dálkopis-sluzby; (41) nakladatelské, vydavatelské a distribuční služby, zejména vydávání novin, časopisů, knih a jejich distribuce, pořizování obrazových a zvukových záznamů, tvorba rozhlasových, filmových a jiných audiovizuálních programů, pronájem rozhlasové, televizní, filmové a jiné audiovizuální techniky; (42) fotografování, fotoreportáže, tiskárny a polygrafické služby všeho druhu, programování pro samočinné počítače, pronájem počítačů a ostatní služby spojené s tvorbou a využíváním programů pro samočinné počítače, průzkumy veřejného mínění.

(511) 9, 16, 35, 37, 38, 41, 42

(210) O 92699

(111) **198315**

(220) 19.09.1994

(151) 26.03.1997

(540)

(730) **MAFRA, a.s.**, Na příkopě 31, Praha 1, 11121, CZ(740) **ROTT, RŮŽIČKA & GUTTMANN** Patentová, známková a advokátní kancelář, JUDr. Vladimír Rott, Nad Štolou 12, Praha 7, 17000

(510) (9) nosiče audiovizuálních záznamů, nosiče pro počítačové programy; (16) tiskoviny všeho druhu, zejména noviny, časopisy, knihy, propagační materiály, fotografie; (35) reklamní a inzertní služby, informační a zprostředkovatelská agentáž, rozhlasová a televizní reklama a inzerce, průzkumy trhu, další obchodní a odbytová činnost související s uvedenými výrobky a službami; (37) instalace a údržba počítačů; (38) rozhlasové a televizní vysílání včetně výchovy, dálkopis-sluzby; (41) nakladatelské, vydavatelské a distribuční služby, zejména vydávání novin, časopisů, knih a jejich distribuce, pořizování obrazových a zvukových záznamů, tvorba rozhlasových, filmových a jiných audiovizuálních programů, pronájem rozhlasové, televizní, filmové a jiné audiovizuální techniky; (42) fotografování, fotoreportáže, tiskárny a polygrafické služby všeho druhu, programování pro samočinné počítače, pronájem počítačů a ostatní služby spojené s tvorbou a využíváním programů pro samočinné počítače, průzkumy veřejného mínění.

(511) 9, 16, 35, 37, 38, 41, 42

(210) O 92700

(111) **198394**

(220) 20.12.1994
(151) 27.03.1997
(540)

TRICLENE

(730) **Beecham Group p.l.c.**, Brentford, Middlesex, GB
(740) **KOREJZOVÁ & SPOL.** Advokátní a patentová kancelář,
JUDr. Zdeňka Korejzová, Spálená 29, Praha 1, 11000
(510) (1) chemické přípravky pro použití při přípravě zubolékařských výrobků; (3) prostředků na čištění zubů, ústních vod a sprejů, zubních nití na čištění mezizubních prostor, výrobků a přípravků pro ústní hygienu, osvěžovačů dechu.
(511) 1, 3
(210) O 95548

(111) **198546**
(220) 10.05.1995
(151) 27.03.1997
(540)

HYDROFIX

(730) **TELURIA spol. s r.o.**, Skrchov 1, 67965, CZ
(510) (2) disperzní barva na střešní krytiny.
(511) 2
(210) O 100008

(111) **198547**
(220) 10.05.1995
(151) 27.03.1997
(540)

TELSAL

(730) **TELURIA spol. s r.o.**, Skrchov 1, 67965, CZ
(510) (1) neutralizační a sanační prostředek.
(511) 1
(210) O 100009

(111) **198581**
(220) 26.05.1995
(151) 27.03.1997
(540)



(730) **Bristol-Myers Squibb SARL**, 3, rue Joseph Monier, Rueil Malmaison, FR
(740) **Baker & McKenzie v. o. s.**, JUDr., Ph.D. Gabriela Vendlová, Klimentská 46, Praha 1, 11000
(510) (5) farmaceutické, veterinární a sanitární přípravky, vitaminy, dietetické substance pro medicální účely, potraviny pro batolata, náplastí, materiál pro obvazy, desinfekční přípravky.
(511) 5
(210) O 100615

(111) **198653**
(220) 20.06.1995
(151) 27.03.1997
(540)

eurAuPair

(730) **EURAUPAIR INTERNATIONAL, Inc.**, 238 North Coast Highway, Laguna Beach, CA, US
(740) Patentservis Praha a.s., Jivenská 1273/1, Praha 4, 14021
(510) (42) služby spojené s péčí o děti, jejich hlídáním a opatrováním.
(511) 42

(210) O 101365

(111) **198768**
(220) 30.08.1995
(151) 28.03.1997
(540)



(730) **Antonín Ludvik**, Rovenská 15, Frýdek-Místek-Zelinkovice, 73942, CZ
(510) (16) knihy; (41) nakladatelství.
(511) 16, 41
(210) O 103297

(111) **198770**
(220) 30.08.1995
(151) 28.03.1997
(540)



(730) **Antonín Ludvik**, Rovenská 15, Frýdek-Místek-Zelinkovice, 73942, CZ
(510) (16) knihy; (41) nakladatelství.
(511) 16, 41
(210) O 103306

(111) **199069**
(220) 07.09.1994
(151) 15.04.1997
(540)

NETRA

(730) **SUN MICROSYSTEMS, INC.**, 4150 Network Circle, Santa Clara, CA, US
(740) Společná advokátní kancelář Všečeka Zelený Švorčík Kalenský a partneři, JUDr. Pavel Zelený, Hálkova 2, Praha 2, 12000
(510) (9) počítačový hardware a software, integrované obvody, počítačové periferní zařízení; (16) manuály.
(511) 9, 16
(210) O 92413

(111) **199149**
(220) 01.09.1994
(151) 29.04.1997
(540)

LIEBHERR

(730) **Liebherr Verzahntechnik GmbH**, Kaufbeuer Str. 141, 87437 Kempten, DE
(740) **FISCHER & PARTNER**, Ing. Michael Fischer, Na Hrobci 5, Praha 2, 12800
(510) (7) obráběcí stroje a ozubená technika; (35) zastupování firem, podílení se na společnostech a podnicích obdobného nebo stejného zaměření; (37) údržba, opravy; (42) projektování, plánování, vývoj, odbyt výše uvedených výrobků a techniky, poradenská činnost.
(511) 7, 35, 37, 42
(210) O 92289

(111) **199150**
 (220) 01.09.1994
 (151) 29.04.1997
 (540)

LIEBHERR

(730) **Liebherr-Werk Ehingen GmbH**, Münsinger Strasse 80, 89582 Ehingen/Donau, DE
 (740) FISCHER & PARTNER, Ing. Michael Fischer, Na Hrobcí 5, Praha 2, 12800
 (510) (12) autojeřáby.
 (511) 7
 (210) O 92290

(111) **199151**
 (220) 01.09.1994
 (151) 29.04.1997
 (540)

LIEBHERR

(730) **Liebherr-Export AG**, General Guisan-Strasse 14, 5415 Nussbaumen, CH
 (740) FISCHER & PARTNER, Ing. Michael Fischer, Na Hrobcí 5, Praha 2, 12800
 (510) (7) zařízení na míchání betonu, zařízení pro přesun zeminy; (11) chladicí zařízení; (12) zařízení pro přesun zeminy.
 (511) 7, 11, 12
 (210) O 92291

(111) **199154**
 (220) 03.10.1994
 (151) 29.04.1997
 (540)

PATRICK . CW

(730) **LESS a.s.**, Bohdaneč č. 136, 28525, CZ
 (510) (7) přístroje, zařízení a stroje pro lesní, zahradní a zemní použití, zejména nástroje poháněné motorovým pohonem, elektrickým pohonem nebo jiným mechanickým pohonem, pily, motorové pily, elektrické pily, všechny druhy sekaček, mobilní zdroje elektrického proudu, čerpadla všeho druhu, čerpací zařízení, čerpací stanice, postřikovače všeho druhu, přístroje a zařízení pro umělé zavlažování, náhradní díly, příslušenství a servisní materiál k uvedeným výrobkům; (8) sekery všeho druhu, ruční nástroje zastávající funkci nářadí pro lesnické, zahradnické a zemní použití, jámkovače, ruční nástroje zastávající funkci nářadí pro stoláře a mechaniky; (25) ochranné pomůcky pro lesnické a zahradnické použití, pracovní oděvy a konfekce pro lesnické použití.
 (511) 7, 8, 25
 (210) O 92939

(111) **199167**
 (220) 02.11.1994
 (151) 29.04.1997
 (540)

AlphaStation

(730) **HEWLETT-PACKARD DEVELOPMENT COMPANY, L. P. A Texas Limited Partnership**, 20555 S. H. 249, Houston, TX, US
 (740) Společná advokátní kancelář Všetečka Zelený Švorčík Kalenský a partneři, JUDr. Pavel Zelený, Hálkova 2, Praha 2, 12000
 (510) (9) computerový hardware a computerový software.
 (511) 9
 (210) O 93721

(111) **199172**
 (220) 08.11.1994
 (151) 29.04.1997

(540)



(730) **GRAFOBAL, a.s.**, Mazúrova 2, Skalica, 90987, SK
 (740) TETRAPAT patentová kancelář, RNDr Zdeňka Halaxová, Horní náměstí 7, Olomouc, 77200

(510) (7) výsekové formy; (16) obaly a lepenky z papíru a plastických hmot ozdobné i ochranné v jiné třídě neuvedené, papírové tácky a podnosy, kartonážní výrobky, tiskoviny, časopisy, kalendáře, plakáty, prospekty, viněty, katalogy, propagační tiskoviny i jiné tiskárenské výrobky a výrobky z papíru; (36) zprostředkovatelská činnost (faktoring), zastavárenská činnost (forfaiting); (41) vydavatelská činnost; (42) sazba a zhotovování tiskárenských předloh, grafické služby.
 (511) 7, 16, 36, 41, 42
 (210) O 93892

(111) **199173**
 (220) 08.11.1994
 (151) 29.04.1997
 (540)

**grafobal**

(730) **GRAFOBAL, a.s.**, Mazúrova 2, Skalica, 90987, SK
 (740) TETRAPAT patentová kancelář, RNDr Zdeňka Halaxová, Horní náměstí 7, Olomouc, 77128

(510) (7) výsekové formy; (16) obaly a lepenky z papíru a plastických hmot ozdobné i ochranné v jiné třídě neuvedené, papírové tácky a podnosy, kartonážní výrobky, tiskoviny, časopisy, kalendáře, plakáty, prospekty, viněty, katalogy, propagační tiskoviny i jiné tiskárenské výrobky a výrobky z papíru; (36) zprostředkovatelská činnost (faktoring), zastavárenská činnost (forfaiting); (41) vydavatelská činnost; (42) sazba a zhotovování tiskárenských předloh, grafické služby.
 (511) 7, 16, 36, 41, 42
 (210) O 93893

(111) **199195**
 (220) 06.12.1994
 (151) 29.04.1997
 (540)

SILVAJAGD

(730) **Ing. Jaroslav Pospíšil**, Kachlíkova 8, Brno, 63500, CZ
 (740) Patentservis Praha a.s., Jivenská 1273/1, Praha 4, 14021
 (510) (18) kožené výrobky a doplňky; (24) textil pro myslivost; (25) oděvy pro myslivost, obuv; (39) doprava v rámci cestovní kanceláře; (42) služby poradenské, cestovní kancelář.
 (511) 18, 24, 25, 39, 42
 (210) O 95022

(111) **199298**
 (220) 16.02.1995
 (151) 29.04.1997
 (540)

GRAVIMILK

(730) **HERO CZECH s. r. o.**, Na Pankráci 14, Praha 4, 14000, CZ
 (740) Linklaters v. o. s., Mgr. Karin Pomaizlová, Na Příkopě 19, Praha 1, 11719
 (510) (5) dietetické výrobky a výrobky pro děti; (29) mléko a mléčné výrobky; (31) krmiva pro zvířata.
 (511) 5, 29, 31
 (210) O 97379

(111) **199300**
 (220) 16.02.1995
 (151) 29.04.1997
 (540)

FEMILAKT

(730) **HERO CZECH s. r. o.**, Na Pankráci 14, Praha 4, 14000, CZ
 (740) Linklaters v. o. s., Mgr. Karin Pomaizlová, Na Příkopě 19, Praha 1, 11719
 (510) (5) dietetické výrobky a výrobky pro děti; (29) mléko a mléčné výrobky; (31) krmiva pro zvířata.
 (511) 5, 29, 31
 (210) O 97381

(111) **199305**
 (220) 21.02.1995
 (151) 29.04.1997
 (540)



(730) **BROWN-FORMAN CORPORATION společnost zřízená podle zákonů státu Delaware**, 850 Dixie Highway, Louisville, KY, US
 (740) Společná advokátní kancelář Všetečka Zelený Švorčík Kalenský a partneři, JUDr. Pavel Zelený, Hálkova 2, Praha 2, 12000
 (510) (33) kanadská whisky.
 (511) 33
 (210) O 97584

(111) **199319**
 (220) 28.02.1995
 (151) 29.04.1997
 (540)



(730) **Southco, Inc. společnost podle zákonů státu Delaware**, Concordville, PA, US
 (740) Společná advokátní kancelář Všetečka Zelený Švorčík Kalenský a partneři, JUDr. Otakar Švorčík, Hálkova 2, Praha 2, 12000
 (510) (6) kovové zboží pro kovové upevňovače sestávající z kovových šroubů a rychloupínacích matic pro upevňování dveří, krytů, panelů a podobně, kotevní matice a spojky, nýty a dveřní přídržovací pružiny, závěsy a čepy, čtvrtotáčkové letecké upevňovače, upevňovače s tupým spojem, zatažitelné deskové šrouby, západkové upevňovače, dveřní deskové kryty a modulové zástrčky, tahové zástrčky, upevňovače s tlačítkem, pružinové zástrčky, kombinace držadel se zástrčkami, zástrčky zajišťující přibouchnutí, upevňovače desek tištěných obvodů, závitové vložky, zatahovací nýty, upevňovače s malým pootočením, volné šroubové upevňovače, přídržovače a sestavy, stavitelné záběrové zástrčky, vícefunkční zástrčky, tlakové zástrčky, zdvihové a otáčecí zástrčky, zapuštěné (dutinové) zástrčky, přibouhvací zástrčky otevírané tlačněním, zástrčkové kotvice prostředky, rozpínací zástrčky, přijímače pro čtvrtotáčkové upevňovače, ocelové západky, zástrčky s třmenem a držadlem, zástrčky s "T" držadlem, zapuštěné zástrčky, stavitelné pákové zástrčky, zástrčky s pákovým převodem, lopátkové zástrčky, kluzné zástrčky, dveřní zástrčky a západky, skryté deskové západky, závěsy stolních křidel, zvedací závěsy, stavitelné dveřní závěsy, patkové sěgly, deskové přídržovací přichytky, dveřní rukojeti, rozpěrky, opěrky, přístupový hardware, totiž zástrčky, šrouby, rukojeti a klíče, dekorativní výlisky z kovu pro zakrytí šroubových hlav, nýtových hlav, drážek a podobně; (8) ruční nástroje pro

upevňovací instalační nástroje, totiž poháněcí jednotky, klíče, rozpínače, průbojníky, opěrné nástroje, bezstojanové instalační nástroje a přídržovací nástroje; (9) elektrické a vědecké přístroje pro magnetické západky pro přídržování dveří v poloze; (20) vybavení a výrobky jinde neuvedené pro přírodní nebo syntetické pryžové nebo plastické upevňovače sestávající ze zástrček, upevňovačů, prostředků pro dokončování úpravy, kloubů a táhel sestávajících z dveřních zástrček, tahových zástrček, rozpínacích zástrček, pákových zástrček, kluzných zástrček, zástrček zajišťujících přibouchnutí, zástrček uvolnitelných z přibouchnutí tlačněním, rukojeťových zástrček, rukojeťových zástrček tvaru "T", dorazem ovládaných zástrček, kluzných zapuštěných zástrček, zaklapávacích zabouchávacích zástrček, stavitelných závěsů, zvedacích závěsů, dveřních madel, kotevních matic a spojek, šroubů, opěrek, rozpěrek a matic pro upevnění dveří, krytů, desek a podobně, přístupový hardware a to zástrčky a madla, klouby pro průmyslové využití, pořadačová dvířka, kryty přístrojových pouzder, dvířka skladovacích skříněk a víka a dvířka nářadových beden.

(511) 6, 8, 9, 20
 (210) O 97804

(111) **199444**
 (220) 22.06.1995
 (151) 29.04.1997
 (540)



(730) **IZOLPRAG, společnost s r.o.**, Třebešovská 194/93, Praha 9, 19300, CZ
 (740) PATENTSERVIS Praha, a.s., Jivenská 1273, Praha 4, 14021
 (510) (17) hydroizolační a tepelněizolační materiály; (19) stavební materiály; (37) provádění hydroizolací plochých a zelených střech, mostů a spodních staveb proti vlhkosti a tlakové vodě, proti radonu, ropným produktům, skládkové, provádění střešních systémů včetně zateplení, vyspádování, provádění klempířských prací, provádění pokládky krytiny na šikmé plochy.
 (511) 17, 19, 37
 (210) O 101444

(111) **199514**
 (220) 28.07.1995
 (151) 29.04.1997
 (540)

ATRAKTA

(730) **Oldřich TUŠKA**, Čelakovského 1/7, Olomouc - Černovír, 77200, CZ
 (740) Ing. Petr Soukup, patentový a známkový zástupce, Švédská 3, Olomouc, 77200
 (510) (7) stroje posilovací a rehabilitační; (40) kovovýroba, zámečnictví; (42) zámečnictví.
 (511) 7, 40, 42
 (210) O 102397

(111) **199649**
 (220) 06.09.1995
 (151) 29.04.1997
 (540)



(730) **Luděk Revenda**, Antala Staška 114/20, Praha 4, 14000, CZ
 (740) Ing. Jupa Francis, patentový zástupce, Měchenická 4, Praha 4, 14100
 (510) (16) papír a výrobky z papíru, lepenka a kartonážní výrobky, tiskoviny, časopisy, periodika, knihy, knihařské výrobky, fotografie, psací a kancelářské potřeby; (28) sportovní potřeby, hry, hračky; (39) činnost cestovní kanceláře.

(511) 16, 28, 39
(210) O 103587

(111) **200073**
(220) 19.09.1994
(151) 26.05.1997
(540)

M F D N E S
VĪKEND

- (730) **MAFRA, a.s.**, Na příkopě 31, Praha 1, 11121, CZ
(740) ROTT, RŮŽIČKA & GUTTMANN Patentová, známková a advokátní kancelář, JUDr. Vladimír Rott, Nad Štolou 12, Praha 7, 17000
- (510) (9) nosiče audiovizuálních záznamů, nosiče pro počítačové programy; (16) tiskoviny všeho druhu, zejména noviny, časopisy, knihy, propagační materiály, fotografie; (35) reklamní a inzertní služby, informační a zprostředkovatelská agentáž, rozhlasová a televizní reklama a inzerce, průzkumy trhu, další obchodní a odbytová činnost související s uvedenými výrobky a službami; (37) instalace a údržba počítačů; (38) rozhlasové a televizní vysílání včetně výchovy, dálkopis-sloužby; (41) nakladatelské, vydavatelské a distribuční služby, zejména vydávání novin, časopisů, knih a jejich distribuce, pořizování obrazových a zvukových záznamů, tvorba rozhlasových, filmových a jiných audiovizuálních programů, pronájem rozhlasové, televizní, filmové a jiné audiovizuální techniky; (42) fotografování, fotoreportáže, tiskárny a polygrafické služby všeho druhu, programování pro samočinné počítače, pronájem počítačů a ostatní služby spojené s tvorbou a využíváním programů pro samočinné počítače, průzkumy veřejného mínění.
- (511) 9, 16, 35, 37, 38, 41, 42
(210) O 92696

(111) **200074**
(220) 19.09.1994
(151) 26.05.1997
(540)

M F D N E S
PENĪZE

- (730) **MAFRA, a.s.**, Na příkopě 31, Praha 1, 11121, CZ
(740) ROTT, RŮŽIČKA & GUTTMANN Patentová, známková a advokátní kancelář, JUDr. Vladimír Rott, Nad Štolou 12, Praha 7, 17000
- (510) (9) nosiče audiovizuálních záznamů, nosiče pro počítačové programy; (16) tiskoviny všeho druhu, zejména noviny, časopisy, knihy, propagační materiály, fotografie; (35) reklamní a inzertní služby, informační a zprostředkovatelská agentáž, rozhlasová a televizní reklama a inzerce, průzkumy trhu, další obchodní a odbytová činnost související s uvedenými výrobky a službami; (37) instalace a údržba počítačů; (38) rozhlasové a televizní vysílání včetně výchovy, dálkopis-sloužby; (41) nakladatelské, vydavatelské a distribuční služby, zejména vydávání novin, časopisů, knih a jejich distribuce, pořizování obrazových a zvukových záznamů, tvorba rozhlasových, filmových a jiných audiovizuálních programů, pronájem rozhlasové, televizní, filmové a jiné audiovizuální techniky; (42) fotografování, fotoreportáže, tiskárny a polygrafické služby všeho druhu, programování pro samočinné počítače, pronájem počítačů a ostatní služby spojené s tvorbou a využíváním programů pro samočinné počítače, průzkumy veřejného mínění.
- (511) 9, 16, 35, 37, 38, 41, 42

(210) O 92698

(111) **200090**
(220) 02.12.1994
(151) 26.05.1997
(540)

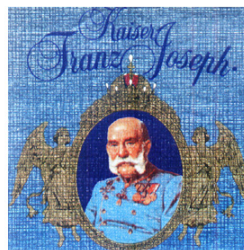

- (730) **FRUKO - SCHULZ společnost s ručením omezeným**, Jiráskovo předměstí 629/III, Jindřichův Hradec, 37701, CZ
(510) (32) nealkoholické nápoje; (33) alkoholické nápoje, vína.
(511) 32, 33
(210) O 94908

(111) **200108**
(220) 31.01.1995
(151) 26.05.1997
(540)

ERGOMAT

- (730) **SP Group A/S**, Snavevej 6 - 10, Sønderso, DK
(740) Čermák Hořejš Myslíl a spol., JUDr. Karel Čermák, Národní 32, Praha 1, 11000
- (510) (27) podlahové krytiny - z plastických hmot, z pryže, tepelně a zvukově izolující podlahové krytiny, linoleum, rohože z plastických hmot, z polyuretanu, z pryže, protismykové rohože, pružné rohože, měkké rohože, rohože proti únavě, sestavitelné rohože pro práci vestoje.
- (511) 27
(210) O 96798

(111) **200118**
(220) 09.02.1995
(151) 26.05.1997
(540)

ACE
Home Center

- (730) **ACE Hardware Corporation**, 2200 Kensington Court, Oak Brook, IL, US
(740) Patentová kancelář Kania, Sedlák, Smola, Ing. Kania František, Mendlovo nám. 1a, Brno, 60300
(510) (42) asistence při organizaci a činnosti maloobchodních hardwarových služeb.
(511) 42
(210) O 97141

(111) **200119**
(220) 09.02.1995
(151) 26.05.1997
(540)

ACE
Hardware

- (730) **Ace Hardware Corporation**, 2200 Kensington Court, Oak Brook, IL, US

- (740) Patentová kancelář Kania, Sedlák, Smola, Ing. Kania František, Mendlovo nám. 1a, Brno, 60300
 (510) (8) ruční nářadí; (42) asistence při organizaci a činnosti maloobchodních hardwarových služeb.
 (511) 8, 42
 (210) O 97142

ve správě bytového a nebytového fondu, pronájem nemovitostí, bytových a nebytových prostor s poskytováním jiných, než základních služeb; (42) ubytovací služby a hostinská činnost všeho druhu.

- (511) 30, 36, 42
 (210) O 101773

- (111) **200120**
 (220) 09.02.1995
 (151) 26.05.1997
 (540)



- (730) **Ace Hardware Corporation**, 2200 Kensington Court, Oak Brook, IL, US
 (740) Patentová kancelář Kania, Sedlák, Smola, Ing. Kania František, Mendlovo nám. 1a, Brno, 60300
 (510) (2) barvy, nátěry, laky; (8) ruční nářadí; (42) asistence při organizaci a činnosti maloobchodních hardwarových služeb.
 (511) 2, 8, 42
 (210) O 97143

- (111) **200249**
 (220) 04.07.1995
 (151) 26.05.1997
 (540)

Welcome Touristic Praha 

- (730) **WELCOME TOURISTIC Praha, spol. s r.o.**, Klimentská 52/1746, Praha 1, 11000, CZ
 (740) Ing. Jupa Francis, patentový zástupce, Měchenická 4, Praha 4, 14100
 (510) (12) dopravní prostředky pro potřeby cestovního cestovního ruchu; (36) zprostředkovatelská činnost, zejména zprostředkování a obstarávání autobusových, železničních, lodních a leteckých jízdenek, divadelních a jiných vstupenek, cizineckých průvodců; (39) pronájem a provoz dopravních prostředků pro potřeby cestovního ruchu, provozování a zajišťování všech služeb cestovního ruchu.
 (511) 12, 36, 39
 (210) O 101774

- (111) **200247**
 (220) 04.07.1995
 (151) 26.05.1997
 (540)



- (730) **WELCOME TOURISTIC Praha, spol. s r.o.**, Klimentská 52/1746, Praha 1, 11000, CZ
 (740) Ing. Jupa Francis, patentový zástupce, Měchenická 4, Praha 4, 14100
 (510) (12) dopravní prostředky pro potřeby cestovního cestovního ruchu; (36) zprostředkovatelská činnost, zejména zprostředkování a obstarávání autobusových, železničních, lodních a leteckých jízdenek, divadelních a jiných vstupenek, cizineckých průvodců; (39) pronájem a provoz dopravních prostředků pro potřeby cestovního ruchu, provozování a zajišťování všech služeb cestovního ruchu.
 (511) 12, 36, 39
 (210) O 101771

- (111) **200290**
 (220) 30.08.1995
 (151) 26.05.1997
 (540)

PLASTMARK

- (730) **GEOMETRA OPAVA, spol. s r.o.**, Masašská čp.455/19, Opava-Město, 74601, CZ
 (740) Ing. Pavel Nádvořník, Sokola Tůmy 1, Ostrava - Hulváky, 70900
 (510) (6) hraniční znak provedený z kovu; (20) hraniční znak provedený z plastu.
 (511) 6, 20
 (210) O 103308

- (111) **200248**
 (220) 04.07.1995
 (151) 26.05.1997
 (540)



- (730) **Gestin Holding, a. s.**, Na Poříčí 1040, Praha 1, 11000, CZ
 (740) Ing. Francis Jupa, Měchenická 4/2554, Praha 4, 14100
 (510) (30) cukrářské výrobky, jemné pečivo, sušenky, oplatky, koláče, cukrovinky, čokoládové výrobky, zmrzlina, káva, čaj, kakao, čokoláda, nápoje z kávy, kakaa a čokolády, zmrzlina; (36) zprostředkovatelská, obstaratelská a inženýrsko-technická činnost v investiční výstavbě, obstaratelská činnost

- (111) **200832**
 (220) 19.09.1994
 (151) 26.06.1997
 (540)



- (730) **MAFRA, a.s.**, Na příkopě 31, Praha 1, 11121, CZ
 (740) ROTT, RŮŽIČKA & GUTTMANN Patentová, známková a advokátní kancelář, JUDr. Vladimír Rott, Nad Štolou 12, Praha 7, 17000
 (510) (9) nosiče audiovizuálních záznamů, nosiče pro počítačové programy; (16) tiskoviny všeho druhu, zejména noviny, časopisy, knihy, propagační materiály, fotografie; (35) reklamní a inzertní služby, informační a zprostředkovatelská agentáž, rozhlasová a televizní reklama a inzerce, průzkumy trhu, další obchodní a odbytová činnost související s uvedenými výrobky a službami; (37) instalace a údržba počítačů; (38) rozhlasové a televizní vysílání včetně výchovy, dálkopis-sloužby; (41) nakladatelské, vydavatelské a distribuční služby, zejména vydávání novin, časopisů, knih a jejich distribuce, pořizování obrazových a zvukových záznamů, tvorba rozhlasových,

filmových a jiných audiovizuálních programů, pronájem rozhlasové, televizní, filmové a jiné audiovizuální techniky; (42) fotografování, fotoreportáže, tiskárny a polygrafické služby všeho druhu, programování pro samočinné počítače, pronájem počítačů a ostatní služby spojené s tvorbou a využíváním programů pro samočinné počítače, průzkumy veřejného mínění.

(511) 9, 16, 35, 37, 38, 41, 42
(210) O 92697

(111) **200851**
(220) 02.11.1994
(151) 26.06.1997
(540)

PAT A MAT

(730) **AIF, spol.s r.o.**, Na Doubkové 8, Praha 5, 15000, CZ
(510) (35) reklamní činnost - merchandising.
(511) 35
(210) O 93707

(111) **200857**
(220) 08.11.1994
(151) 26.06.1997
(540)



(730) **ZPA EKOREG, spol. s r.o.**, Děčínská 55, Ústí nad Labem, 40003, CZ
(510) (9) snimače teploty, měřicí odpory, elektronické a mikroprocesorové regulátory, modulové regulační systémy, termostaty, manostaty, hladinoměry, servopohony, ukazovací přístroje; (37) seřizování a uvádění do provozu měřicí a regulační techniky, opravy a údržba měřicí a regulační techniky; (42) konzultační a expertizní činnost pro měření a regulaci, metrologické ověřování snímačů teploty, provádění vibračních laboratorních zkoušek.
(511) 9, 37, 42
(210) O 93882

(111) **200934**
(220) 09.02.1995
(151) 26.06.1997
(540)



(730) **Technicom, spol. s r.o.**, Třebízského 212, Roudnice nad Labem, 41301, CZ
(740) JUDr. Aleš Zábrš, advokát a patentový zástupce, Na Beránce 2, Praha 6, 16000
(510) (9) telekomunikační zařízení, zejména pobočkové telefonní ústředny, faxy, záznamníky, telefonní přístroje včetně příslušných rozvodů, elektronická zabezpečovací a požární signalizace včetně projektové dokumentace k těmto signalizacím, poplašná zařízení, kamerové systémy, včetně kamer, monitorů a rozvodů, videopřehrávače, jako součást zabezpečovací techniky, slaboproudé rozvody včetně koncových zařízení tj. ukazatel jednotného času, rozhlasové přijímače, videovrátný, hovorové dveřní soupravy a zařízení pro kontrolu vstupu.
(511) 9
(210) O 97156

(111) **200981**
(220) 13.03.1995
(151) 26.06.1997
(540)



(730) **AT Computers a.s.**, Těšínská 1970/56, Slezská Ostrava, 71000, CZ
(740) Ing. Pavel Nádvorník, Sokola Tůmy č.1, Ostrava-Hulváky, 70900
(510) (9) výpočetní technika, hardware počítačích strojů a zařízení, kancelářské stroje a zařízení, včetně zařízení na zpracování dat, přístroje na zpracování informací, měřicí přístroje a nástroje, měřicí přístroje se záznamovými prvky, měřiče elektřiny a elektrické měřicí přístroje, elektrické a elektronické zařízení pro výpočet a předávání statistických údajů a informací, jakož i pro dohled, ověřování a dálkové ovládání průmyslových operací, informační systémy, elektrické přístroje pro spouštění strojů a motorů pomocí kontroly proudu; (35) pronájem kancelářských strojů a zařízení, statistické informace - sestavování, statistiky, studie a průzkum trhu, informace obchodní, služby, které zahrnují záznam, přepis, vypracování, kompilaci (shromažďování dokumentů), přenášení nebo systematickosti písemných sdělení a záznamů, jakož i využívání nebo kompilaci matematických a statistických údajů; (37) opravy elektrických přístrojů, opravy, instalace elektrických spotřebičů, opravy kancelářských strojů a přístrojů, opravy strojů, stroje - údržba a opravy, instalace a opravy, instalace elektrické, instalace kancelářských a obchodních strojů a přístrojů; (42) projektování elektrických zařízení, počítačové sítě, pronájem elektrických přístrojů, software - návrhy, tvorba a zpracování software, programování počítači, studie projektů, pronájem strojů, prodejních strojů, inženýrské práce.
(511) 9, 35, 37, 42
(210) O 98165

(111) **201002**
(220) 24.04.1995
(151) 26.06.1997
(540)



(730) **GRAPHIC LINE, spol. s r.o.**, Dvorní č. 758, Ostrava - Poruba, 70800, CZ
(510) (6) magnetické folie např. pro reklamy na vozidlech; (16) papír barevný, papír bezdřevný, papír karbonový na rozmnožování, papír kreslicí, pro náčrty, papír na obálky, na otisky, na psaní, papír na reklamní plakáty, papír na rozmnožování též do kopírovacích strojů, papír olejovaný též kopírovací, papír parafínový též pauzovací a propisovací, papír snímací, tučný nebo olejovaný průsvitný, papír pro tisky olejovými barvami, papír průklepový, papír přetiskový, papír reliéfní (vzorovaný), papír sací, světlotiskový, papír svítící, papír tiskový všeho druhu nikoliv na fotografie, papír voskovaný, papíry kopírovací - gallové, papír kartonový, propagační publikace, propagační materiál (letáky, prospekty, tiskopisy); (17) samolepicí folie z plastických hmot jako materiál pro reklamní účely; (24) laminátové podkladní tkaniny pro reklamní plakáty; (35) reklamní kancelář, reklamní a propagační korespondence, rozšiřování reklamního a propagačního materiálu, reklamní tabule, reklamní a propagační vzorky.
(511) 6, 16, 17, 24, 35
(210) O 99526

(111) **201014**
(220) 10.05.1995
(151) 26.06.1997
(540)



- (730) **MATTES TRADING s.r.o.**, Collo-Louky 1557, Frýdek - Místek, 73802, CZ
 (510) (3) přípravky pro bělení a jiné prostředky ku praní, přípravky pro čištění, leštění, odmašťování a broušení, mýdla, parfumerie, vonné oleje, kosmetika, vlasové vody, zubní pasty.
 (511) 3
 (210) O 100012

- (111) **201609**
 (220) 08.11.1994
 (151) 28.07.1997
 (540)

OSCAR

- (730) **Paulig Ab**, Lekholmsvägen 32, Helsingfors, FI
 (740) Patentservis Praha a.s., Jivenská 1273/1, Praha 4, 14021
 (510) (29) bujóny a komponenty k výrobě bujónů, polévky, omáčky, dressingy do salátů, pikantní příchutě, koření; (30) bujóny a komponenty k výrobě bujónů, polévky, omáčky, dressingy do salátů, pikantní příchutě, koření.
 (511) 29, 30
 (210) O 93938

- (111) **201636**
 (220) 27.01.1995
 (151) 28.07.1997
 (540)

REBUS

- (730) **REBUS 95, s.r.o.**, Chmelova 12, Třebíč, 67401, CZ
 (510) (11) kotle vč. příslušenství; (35) zprostředkování kooperační výroby pro energetická zařízení; (42) poradenská činnost v uvedené oblasti.
 (511) 11, 35, 42
 (210) O 96635

- (111) **202582**
 (220) 07.09.1994
 (151) 26.08.1997
 (540)

OMNITECH

- (730) **OMNITECH S&T s.r.o.**, Krčínova 1408, České Budějovice, 37011, CZ
 (740) AK Papež, Jarušek & Volmanová, JUDr. Vladimír Papež, J. Š. Baara 80, České Budějovice, 37001
 (510) (12) automobily; (35) zprostředkovatelská činnost v oblasti obchodu a služeb; (37) opravy motorových vozidel všech typů.
 (511) 12, 35, 37
 (210) O 92422

- (111) **202612**
 (220) 23.01.1995
 (151) 26.08.1997
 (540)

XYLA

- (730) **XYLA, spol. s r.o.**, Olešná 65, Blansko, 67801, CZ
 (510) (18) dřevěné slunečnky; (19) materiál pro dřevovýrobu; (20) výrobky ze dřeva v jiné třídě neuvedené; (37) truhlářství.
 (511) 18, 19, 20, 37
 (210) O 96451

- (111) **202662**
 (220) 10.05.1995
 (151) 26.08.1997
 (540)

SANAL

- (730) **TELURIA spol. s r.o.**, Skrchov 1, 67965, CZ
 (510) (5) fungicidní a algicidní sanační prostředek.
 (511) 5
 (210) O 100063

- (111) **202664**
 (220) 16.05.1995
 (151) 26.08.1997
 (540)

Lanna

- (730) **LANNA, stavební akciová společnost**, Petržilkova 2261, Praha 5, 15800, CZ
 (510) (6) kovový stavební materiál; (19) nekovový stavební materiál, objekty zařízení stavenišť; (36) nákup a prodej nemovitostí, pozemků, zprostředkovatelská činnost v oblasti stavebnictví; (37) provádění inženýrských staveb (vč. tech. vybavenosti sídlišť), provádění bytových a občanských staveb; (42) poradenská činnost v oblasti stavebnictví.
 (511) 6, 19, 36, 37, 42
 (210) O 100244

- (111) **202686**
 (220) 23.06.1995
 (151) 26.08.1997
 (540)

INTAX

- (730) **INTAX, spol. s r.o.**, Zoubkova 3, Praha 5, 15000, CZ
 (510) (7) šicí stroje, domácí roboty, pletací stroje, pračky, myčky, vrtáčky, elektromotory; (8) holicí strojky; (9) komponenty počítačových a komunikačních sítí a systémů, nosiče záznamů zvukové, obrazové a zvukově obrazové, nosiče software, dat a informací zejména programů pro zpracování dat, rešeršní a pro finančnictví, peněžnictví a pojišťovnictví, elektrické měřicí přístroje, regulační prvky, regulátory, vodiče, světelné kabely, tiskárny, počítače, počítačové periferie a příslušenství, snímací a vyhodnocovací elektrická měřidla a zařízení, čidla, jističe, pojistky, spínače, vypínače, transformátory, televizory, magnetofony, gramofony, CD-přístroje, reproduktory, telefaxy, zesilovače, rádia, sluchátka, vysílačky, telefony, elektronické zámky a trezory, elektronické bezpečnostní pokladny, vysavače, hrací automaty, elektronické melodické zvonky; (11) zvlhčovače, kávovary, ohřivače, mrazáky, lampy, svítidla, ventilátory, mikrovlnné trouby, sporáky, ledničky, topidla; (14) elektronické hodiny; (15) elektronické hudební nástroje, hudební skříně; (16) elektrické psací stroje, knihy, katalogy a návody; (28) elektronické hračky; (42) tvorba software zejména programů pro zpracování dat, rešeršních a pro účely finančnictví, peněžnictví a pojišťovnictví.
 (511) 7, 8, 9, 11, 14, 15, 16, 28, 42
 (210) O 101476

- (111) **204312**
 (220) 15.06.1995
 (151) 30.10.1997
 (540)

AXIMA

- (730) **AXIMA, spol. s r. o.**, Vídeňská 125, Brno, 61900, CZ
 (740) PROPATENT, Ing. Vlasta Sedláčková, Ke Kateřinkám 1393, Praha 4, 14900
 (510) (7) elektrické stroje; (9) elektrotechnická zařízení, zejména přístroje a rozvaděče nízkého napětí, výrobky a zařízení kontrolní, měřicí a regulační techniky; (35) organizační a ekonomické poradenské činnosti v oblasti elektrotechniky; (36) obstaravatelská a zprostředkovatelská činnost ve výše uvedených oborech včetně v oblasti nákupu a prodeje zboží; (37) montážní, servisní a opravárenská činnost v oblasti elektrotechnických zařízení, zejména elektrických strojů, přístrojů, rozvaděčů nízkého napětí a výrobků a zařízení kontrolní, měřicí, řídicí a regulační techniky a dále v oblasti elektroinstalačních prací; (42) projekční činnost.
 (511) 7, 9, 35, 36, 37, 42
 (210) O 101274

- (111) **204313**
 (220) 15.06.1995
 (151) 30.10.1997
 (540)

- (730) **AXIMA, spol. s r. o.**, Vídeňská 125, Brno, 61900, CZ
 (740) PROPATENT, Ing. Vlasta Sedláčková, Ke Kateřinkám 1393, Praha 4, 14900
 (510) (7) elektrické stroje; (9) elektrotechnická zařízení, zejména přístroje a rozvaděče nízkého napětí, výrobky a zařízení kontrolní, měřicí, řídicí a regulační techniky; (35) organizační a ekonomické poradenské činnosti v oblasti elektrotechniky; (36) obstaravatelská a zprostředkovatelská činnost ve výše uvedených oborech včetně v oblasti nákupu a prodeje zboží; (37) montážní, servisní a opravárenská činnost v oblasti elektrotechnických zařízení, zejména elektrických strojů, přístrojů, rozvaděčů nízkého napětí a výrobků a zařízení kontrolní, měřicí, řídicí a regulační techniky a dále v oblasti elektroinstalačních prací; (42) projekční činnost.
 (511) 7, 9, 35, 36, 37, 42
 (210) O 101275

- (111) **204323**
 (220) 28.06.1995
 (151) 30.10.1997
 (540)

APROPO

- (730) **Jaroslav ŽÁK**, Ciolkovského 858, Praha 6 - Ruzyně, 16100, CZ
 (510) (9) brýle a brýlové obruby, brýlová skla /kouřová, bezbarvá, jednoduchá a dioptrická/; (16) papír a papírenské výrobky, zejména transparentní papíry - pauzovací /role, formáty/, kopírovací a přenosné papíry, papíry a kartony pro výtvarníky, malíře, architekty, konstruktéry apod., termografické papíry, diazografické papíry, speciální papíry; (21) vybavení laboratoří, zejména laboratorní sklo, užitkové sklo pro kanceláře, bytovou výstavbu apod.; (35) vývoz, dovoz, zprostředkovatelská činnost v oblasti obchodu.
 (511) 9, 16, 21, 35
 (210) O 101616

- (111) **204324**
 (220) 28.06.1995
 (151) 30.10.1997
 (540)

IRIS OPTIK

- (730) **Jaroslav ŽÁK**, Ciolkovského 858, Praha 6 - Ruzyně, 16100, CZ
 (510) (9) lupy, obruby a brýle; (14) brýlové obruby z drahých kovů; (42) optické práce a služby oční optiky.
 (511) 9, 14, 42
 (210) O 101617

- (111) **205291**
 (220) 16.03.1995

- (151) 21.11.1997
 (540)

AVD

- (730) **AVD system s.r.o.**, K Tuchoměřicům 78, Praha 6, 16400, CZ
 (740) Ing. Sedláčková Vlasta, Ke Kateřinkám 1393, Praha 4, 14900
 (510) (9) aparáty a přístroje vědecké, námořní, geodetické, elektrické, fotografické, filmové, optické, pro měření, signalizační, aparát pro záznam, převod, reprodukci zvuku a obrazu, magnetické suporty zvukových záznamů, gramofonové desky, kalkulační stroje, přístroje pro zpracování informací a počítače, telekomunikační technika, kromě softwaru; (37) instalace a servis vpředu uvedených výrobků; (42) projektová činnost v investiční výstavbě.
 (511) 9, 37, 42
 (210) O 98357

- (111) **206736**
 (220) 08.08.1995
 (151) 26.01.1998
 (540)

- (730) **FORTEL s.r.o.**, Nušlova 2286, Praha 5, 15500, CZ
 (510) (9) telekomunikační technika, výpočetní technika; (36) zprostředkovatelská činnost v oblasti obchodu; (42) poradenská činnost ve výše uvedených oblastech, inženýrská činnost v oblasti elektrických zařízení, projektování elektrických zařízení.
 (511) 9, 36, 42
 (210) O 102632

- (111) **208105**
 (220) 12.10.1994
 (151) 25.03.1998
 (540)

SOLAR STUDIO

- (730) **Dana Boháčová**, Charlese de Gaulla 5, Praha 6, 16000, CZ
 (740) Ing. Karel Novotný, Žufanova 2, Praha 6, 16300
 (510) (41) provozování fitcentra gymnastiky a rekreace; (42) provozování zařízení na opalování, regenerační a rekondiční činnost pro osoby, masážní činnost, fyzioterapie, kosmetické služby, kadeřnictví pánské a dámské, kadeřnické salony, pohostinství.
 (511) 41, 42
 (210) O 93178

- (111) **208118**
 (220) 27.03.1995
 (151) 25.03.1998
 (540)

- (730) **Michaela PLAČKOVÁ**, Dětská 162, Praha 10, 10000, CZ
 (510) (35) zprostředkovatelská činnost v oblasti obchodu (oděv, textil, oděvy kožené a doplňky z textilu a kůže - šátky, šály, kravaty, rukavice, kabelky, pásky, bižuterie).
 (511) 35
 (210) O 98639

- (111) **209343**

(220) 03.10.1994
(151) 27.05.1998
(540)

AKROSIL

(730) **BALAK, a.s.**, Minická 635, Kralupy n.V., 27865, CZ
(510) (2) barvy a laky.
(511) 2
(210) O 92922

(111) **209362**
(220) 13.07.1995
(151) 27.05.1998
(540)



(730) **MONTEL, v.o.s.**, Schnirchova 11, Praha 7, 17000, CZ
(510) (9) telekomunikační a kancelářská technika; (37) instalace a údržba telekomunikační techniky, počítačových sítí.
(511) 9, 16, 37
(210) O 102009

(111) **210823**
(220) 07.06.1995
(151) 27.07.1998
(540)

DYNAMIT

(730) **ZENIT spol. s r.o.**, Pražská 162, Čáslav, 28601, CZ
(740) Advokátní kancelář, JUDr. Marcela Kislingerová, Smilova 401, Pardubice, 53002
(510) (3) čisticí prostředky, mycí pasty.
(511) 3
(210) O 101002

(111) **214359**
(220) 11.10.1994
(151) 28.12.1998
(540)

ONDAVA

(730) **SYRÁREŇ BEL SLOVENSKO a. s.**, Lastomířská 1, Michalovce, SK
(740) **ROTT, RŮŽIČKA & GUTTMANN** Patentová, známková a advokátní kancelář, JUDr. CSc. Michal Růžička, Nad Štolou 12, Praha 7, 17000
(510) (29) mléko a jiné mlékárenské výrobky, zejména sýry.
(511) 29
(210) O 93169

(111) **229851A**
(220) 19.04.1995
(151) 03.11.2003
(540)

SEMTEX

(730) **PINELLI spol. s r.o.**, Svobodná Ves č. 50, Čáslav, 28601, CZ
(740) Kocián, Šolc, Balaščík Advokátní kancelář, JUDr. Heroldová Hana, Jungmannova 24, Praha 1, 11000
(510) (32) pivo, lehká piva i ležáky, minerální vody, sirupy a jiné přípravky k přípravě nápojů, ovocné šťávy a nápoje z ovocných šťáv.
(511) 32
(210) O 196619

Převody ochranných známek

Číslo zápisu	Dřívější vlastník	Nynější vlastník	S účinností od
90308	SLOVAKOFARMA a.s., Nitrianska 100, Hlohovec, 92027, SK	FYTOPHARMA, a. s., Dukelských hrdinů 651, Malacky, SK	22.09.2004
91042	SLOVAKOFARMA a.s., Železničná 12, Hlohovec, 92027, SK	FYTOPHARMA, a. s., Dukelských hrdinů 651, Malacky, SK	22.09.2004
91656	SAFT - FERAk a.s., Raškovice 247, Pražmo, 73904, CZ	Saft Ferak a. s., Raškovice 247, Raškovice, 73904, CZ	03.09.2004
91657	SAFT - FERAk a.s., Raškovice 247, Pražmo, 73904, CZ	Saft Ferak a. s., Raškovice 247, Raškovice, 73904, CZ	03.09.2004
91704	UG Licensing Services, Inc., 517 Michelin Road, Greenville, SC, US	Michelin Recherche et Technique S.A., Route Louis-Braille 10 et 12, Granges-Paccot, CH	20.09.2004
92371	SLOVAKOFARMA a.s., Nitrianska 100, Hlohovec, 92027, SK	FYTOPHARMA, a. s., Dukelských hrdinů 651, Malacky, SK	22.09.2004
95608	SLOVAKOFARMA a.s., Železničná 12, Hlohovec, 92027, SK	FYTOPHARMA, a. s., Dukelských hrdinů 651, Malacky, SK	22.09.2004
99747	SLOVAKOFARMA a.s., Nitrianska 100, Hlohovec, 92027, SK	FYTOPHARMA, a. s., Dukelských hrdinů 651, Malacky, SK	22.09.2004
99907	SLOVAKOFARMA a.s., Nitrianska 100, Hlohovec, 92027, SK	FYTOPHARMA, a. s., Dukelských hrdinů 651, Malacky, SK	22.09.2004
150413	SLOVAKOFARMA a.s., Železničná 12, Hlohovec, 92027, SK	FYTOPHARMA, a. s., Dukelských hrdinů 651, Malacky, SK	22.09.2004
150614	SLOVAKOFARMA a.s., Nitrianska 100, Hlohovec, 92027, SK	FYTOPHARMA, a. s., Dukelských hrdinů 651, Malacky, SK	22.09.2004
154860	Henkel Loctite Corporation, 1001 Trout Brook Crossing, Rocky Hill, CT, US	Henkel Corporation, The Triad, 2200 Renaissance Blvd., Gulph Mills, PA, US	27.09.2004
155652	E.I. du Pont de Nemours and Company, společnost podle zákonů státu Delaware, 1007 Market Street, Wilmington, DE, US	INVISTA Technologies S.á.r.l., 4417 Lancaster Pike, Chestnut Run Plaza, Building-722, Wilmington, DE, US	02.09.2004
155653	E.I. du pont Nemours and Company, spol. podle zákonů státu Delaware, 1007 Market Street, Wilmington, DE, US	INVISTA Technologies S.á.r.l., 4417 Lancaster Pike, Chestnut Run Plaza, Building-722, Wilmington, DE, US	02.09.2004
158011	E.I. DU PONT DE NEMOURS AND COMPANY, společnost zřízená podle zákonů státu Delaware, 1007 Market Street, Wilmington, DE, US	INVISTA Technologies S.á.r.l., 4417 Lancaster Pike, Chestnut Run Plaza, Building-722, Wilmington, DE, US	02.09.2004
158824	E.I. du Pont de Nemours and Company, společnost zřízená podle zákonů státu Delaware, 1007 Market Street, Wilmington, DE, US	INVISTA Technologies S.á.r.l., 4417 Lancaster Pike, Chestnut Run Plaza, Building-722, Wilmington, DE, US	02.09.2004
159110	John Deere Consumer Products, Inc., 14401 Carowinds Boulevard, Charlotte, NC, US	Techtronic Industries Co. Ltd., 24/F, CDW Building, 388 Castle Peak Road, Tsuen Wan, N. T., HK	13.09.2004
162484	Henkel Loctite Corporation, 1001 Trout Brook Crossing, Rocky Hill, CT, US	Henkel Corporation, The Triad, 2200 Renaissance Blvd., Gulph Mills, PA, US	27.09.2004
162489	Metso Minerals (Milwaukee) Inc., West Milwaukee, WI, US	Svedala Industries, Inc., 20965 Crossroads Circle, Waukesha, WI, US	21.09.2004
163851	John Deere Consumer Products, Inc., 14401 Carowinds Boulevard, Charlotte, NC, US	Techtronic Industries Co. Ltd., 24/F, CDW Building, 388 Castle Peak Road, Tsuen Wan, N. T., HK	13.09.2004
165310	PATERSON ZOCHONIS PUBLIC LIMITED COMPANY, Cussons House, Bird Hall Lane, Stockport, Cheshire SK3 OXN, GB	Minerva S.A. Edible Oils Enterprises, 31 Valaoritou Str., Metamorphosis Attica, GR	13.09.2004

Číslo zápisu	Dřívější vlastník	Nynější vlastník	S účinností od
165387	E.I. du Pont de Nemours and Company., spol. podle zákonů státu Delaware, 1007 Market Street, Wilmington, DE, US	INVISTA Technologies S.á.r.l., 4417 Lancaster Pike, Chestnut Run Plaza, Building-722, Wilmington, DE, US	02.09.2004
166421	E.I. DUPONT DE NEMOURS AND COMPANY, 1007 Market Street, Wilmington, DE, US	INVISTA Technologies S.á.r.l., 4417 Lancaster Pike, Chestnut Run Plaza, Building-722, Wilmington, DE, US	02.09.2004
166445	SLOVAKOFARMA a.s., Železničná 12, Hlohovec, 92027, SK	FYTOPHARMA, a. s., Dukelských hrdinů 651, Malacky, SK	22.09.2004
168729	SEBAGO INC., společnost zřízená podle zákonů státu Maine, 55 Hutcherson Drive, Gorham, ME, US	Sebago International Limited, 9341 Courtland Drive, Rockford, MI, US	13.09.2004
168731	SEBAGO INC., společnost zřízená podle zákonů státu Maine, 55 Hutcherson Drive, Gorham, ME, US	Sebago International Limited, 9341 Courtland Drive, Rockford, MI, US	13.09.2004
169136	E.I. DU PONT DE NEMOURS AND COMPANY, společnost zřízená podle zákonů státu Delaware, 1007 Market Street, Wilmington, DE, US	INVISTA Technologies S.á.r.l., 4417 Lancaster Pike, Chestnut Run Plaza, Building-722, Wilmington, DE, US	02.09.2004
169454	E.I. DU PONT DE NEMOURS AND COMPANY, společnost zřízená podle zákonů státu Delaware, 1007 Market Street, Wilmington, DE, US	INVISTA Technologies S.á.r.l., 4417 Lancaster Pike, Chestnut Run Plaza, Building-722, Wilmington, DE, US	02.09.2004
169480	E.I. du Pont de Nemours and Company, společnost zřízená podle zákonů státu Delaware, 1007 Market Street, Wilmington, DE, US	INVISTA Technologies S.á.r.l., 4417 Lancaster Pike, Chestnut Run Plaza, Building-722, Wilmington, DE, US	02.09.2004
169988	E.I. du Pont de Nemours and Company, společnost zřízená podle zákonů státu Delaware, Wilmington, DE, US	INVISTA Technologies S.á.r.l., 4417 Lancaster Pike, Chestnut Run Plaza, Building-722, Wilmington, DE, US	02.09.2004
171298	ALL-TESS, a.s., areál TESSO, Čebín, 66423, CZ	LP-STEEL s. r. o., Dukelská 38, Brno, 61400, CZ	27.09.2004
171617	SEBAGO INC., společnost zřízená podle zákonů státu Maine, 55 Hutcherson Drive, Gorham, ME, US	Sebago International Limited, 9341 Courtland Drive, Rockford, MI, US	13.09.2004
171622	Henkel Loctite Corporation, 1001 Trout Brook Crossing, Rocky Hill, CT, US	Henkel Corporation, The Triad, 2200 Renaissance Blvd., Gulph Mills, PA, US	27.09.2004
171821	E.I.DU PONT DE NEMOURS AND COMPANY, společnost zřízená podle zákonů státu Delaware, 1007 Market Street, Wilmington, New Castle,, DE, US	INVISTA Technologies S.á.r.l., 4417 Lancaster Pike, Chestnut Run Plaza, Building-722, Wilmington, DE, US	02.09.2004
173251	REAL SPEKTRUM BRNO, spol. s r. o., Lidická 77, Brno, 60200, CZ	REAL SPEKTRUM, spol. s r. o., Lidická 77, Brno, 60200, CZ	14.09.2004
174601	Henkel Loctite Corporation, 1001 Trout Brook Crossing, Rocky Hill, CT, US	Henkel Corporation, The Triad, 2200 Renaissance Blvd., Gulph Mills, PA, US	27.09.2004
174826	F.Hoffmann-La Roche AG, CH-4002 Basel, CH	DSM IP Assets B.V., Het Overloon 1, Heerlen, NL	27.09.2004
175965	SIWE a.s., Pavelkova 209, Olomouc - Bystrovany, 77200, CZ	SIWE a. s. (IČ 47672153), Bystrovany č. p. 209, Bystrovany, 77200, CZ	13.09.2004
176152	M123 Limited, BDO Stoy Hayward, Commercial Buildings, 11-15 Cross Street, Manchester, GB	The Expanded Metal Company Limited, Po Box 14, Longhill Industrial Estate (North), Hartlepool, Cleveland, GB	14.09.2004
176206	DF PARTNER s.r.o., Zádveřice č.165, Vizovice, 76312, CZ	FAMILY DAVO, s. r. o., Pod Tlustou 5068, Zlín, 76001, CZ	27.09.2004
178644	E.I. DU PONT DE NEMOURS AND COMPANY, 1007 Market Street, Wilmington, DE, US	INVISTA Technologies S.á.r.l., 4417 Lancaster Pike, Chestnut Run Plaza, Building-722, Wilmington, DE, US	02.09.2004
182992	DF PARTNER s.r.o., Zádveřice č.165, Vizovice, 76312, CZ	FAMILY DAVO, s. r. o., Pod Tlustou 5068, Zlín, 76001, CZ	27.09.2004
183049	ALL-TESS, a.s., Čebín, areál TESSO, 66423, CZ	LP-STEEL s. r. o., Dukelská 38, Brno, 61400, CZ	27.09.2004

Číslo zápisu	Dřívější vlastník	Nynější vlastník	S účinností od
187542	GenCorp Property Inc., Highway 50 and Aerojet Road, Rancho Cordova, CA, US	GDX North America Inc., 615 South DuPont Highway, Dower, DE, US	27.09.2004
187543	GenCorp Property Inc., Highway 50 and Aerojet Road, Rancho Cordova, CA, US	GDX North America Inc., 615 South DuPont Highway, Dower, DE, US	27.09.2004
188998	D.S. Leasing, a.s., Údolní 567/33, Brno, 60200, CZ	Dimension, a. s., Údolní 33, Brno, 60200, CZ	01.09.2004
188999	D.S. Leasing, a.s., Údolní 567/33, Brno, 60200, CZ	Dimension, a. s., Údolní 33, Brno, 60200, CZ	01.09.2004
190218	OSTACOLOR, a.s., Rybitví 294, Pardubice 20, 53354, CZ	ALIACHEM a. s., Pardubice č. p. 103, Pardubice, Semtín, 53217, CZ	27.09.2004
190219	OSTACOLOR, a.s., Rybitví 294, Pardubice 20, 53354, CZ	ALIACHEM a. s., Pardubice č. p. 103, Pardubice, Semtín, 53217, CZ	27.09.2004
191186	E.I. du Pont de Nemours and Company, 1007 Market Street, Wilmington, DE, US	INVISTA Technologies S.á.r.l., 4417 Lancaster Pike, Chestnut Run Plaza, Building-722, Wilmington, DE, US	02.09.2004
192033	Henkel Loctite Corporation, 1001 Trout Brook Crossing, Rocky Hill, CT, US	Henkel Corporation, The Triad, 2200 Renaissance Blvd., Gulph Mills, PA, US	27.09.2004
192260	Real Spektrum Brno, spol. s r.o., Lidická 77, Brno, 60300, CZ	REAL SPEKTRUM, spol. s r. o., Lidická 77, Brno, 60200, CZ	14.09.2004
192977	UNILEVER N.V., Weena 455, AL Rotterdam, NL	DIVERSEY IP INTERNATIONAL B.V., Schiphol Boulevard 209, Tower B, 8th Floor, Luchthaven Schiphol, NL	02.09.2004
192978	UNILEVER N.V., Weena 455, AL Rotterdam, NL	DIVERSEY IP INTERNATIONAL B.V., Schiphol Boulevard 209, Tower B, 8th Floor, Luchthaven Schiphol, NL	02.09.2004
192985	UNILEVER N.V., Weena 455, AL Rotterdam, NL	DIVERSEY IP INTERNATIONAL B.V., Schiphol Boulevard 209, Tower B, 8th Floor, Luchthaven Schiphol, NL	02.09.2004
192986	UNILEVER N.V., Weena 455, AL Rotterdam, NL	DIVERSEY IP INTERNATIONAL B.V., Schiphol Boulevard 209, Tower B, 8th Floor, Luchthaven Schiphol, NL	02.09.2004
193302	Ing. Petr Löfelmann, Bartoňova 838, Pardubice 12, 53012, CZ	FYTOZ, s. r. o., Na Průhoně 3412, Mělník, 27663, CZ	27.09.2004
195196	INTZ-International, spol. s r.o., Ouholická 438/5, Praha 8-Čimice, 18100, CZ	Ing. Zahid Ali, Ouholická 5, Praha 8, 18100, CZ	27.09.2004
196172	MICROTEX spol. s r.o., Osvobození 1666, Tišnov, 66601, CZ	MICROTEX a. s., Cihlářská 1757, Tišnov, 66603, CZ	03.09.2004
197205	PZ Cussons (International) Limited, PZ Cussons House Bird Hall Lane, Stockport, Cheshire, GB	WD 40 Company Limited, Brick Close, Kiln Farm, Milton Keynes, GB	15.09.2004
197899	E. I. du Pont de Nemours and Company, 1007 Market Street, Wilmington, DE, US	INVISTA Technologies S.á.r.l., 4417 Lancaster Pike, Chestnut Run Plaza, Building-722, Wilmington, DE, US	02.09.2004
198887	TRIANGL spol. s r.o., Zárubova 505, Praha 4, 14200, CZ	ČESKÝ TRIANGL, a. s., Vitkovická 1, Ostrava, 70200, CZ	27.09.2004
199043	ZEKAR s.r.o., Jiřetín pod Bukovou 6, Albrechtice, 46843, CZ	DETOA Albrechtice s. r. o., Jiřetín pod Bukovou 6, Albrechtice, 46843, CZ	02.09.2004
199574	E. I. du Pont de Nemours and Company, 1007 Market Street, Wilmington, DE, US	INVISTA Technologies S.á.r.l., 4417 Lancaster Pike, Chestnut Run Plaza, Building-722, Wilmington, DE, US	02.09.2004
199685	E.I. du Pont de Nemours and Company, Market Street, Wilmington, DE, US	INVISTA Technologies S.á.r.l., 4417 Lancaster Pike, Chestnut Run Plaza, Building-722, Wilmington, DE, US	02.09.2004
200144	Salma a.s., Březhradská 148, Hradec Králové, 50332, CZ	TOROS, spol. s r. o., M. Horákové 271, Hradec Králové, 50006, CZ	27.09.2004

Číslo zápisu	Dřívější vlastník	Nynější vlastník	S účinností od
200248	GESTIN a.s. Praha, Na Poříčí 10, Praha 1, 11000, CZ	Gestin Holding, a. s., Na Poříčí 1040, Praha 1, 11000, CZ	03.09.2004
200512	E.I. du Pont de Nemours and Company, 1007 Market Street, Wilmington, 19898, DE, US	INVISTA Technologies S.á.r.l., 4417 Lancaster Pike, Chestnut Run Plaza, Building-722, Wilmington, DE, US	02.09.2004
201325	E.I. du Pont de Nemours and Company, 1007 Market Street, Wilmington, DE, US	INVISTA Technologies S.á.r.l., 4417 Lancaster Pike, Chestnut Run Plaza, Building-722, Wilmington, DE, US	02.09.2004
202519	ZEKAR s.r.o., Jiřetín pod Bukovou 6, Albrechtice, 46843, CZ	DETOA Albrechtice s. r. o., Jiřetín pod Bukovou 6, Albrechtice, 46843, CZ	02.09.2004
202611	DF PARTNER s.r.o., Zádveřice č. 165, Vizovice, 76312, CZ	FAMILY DAVO, s. r. o., Pod Tlustou 5068, Zlín, 76001, CZ	27.09.2004
203382	TOBEX PRAHA, Hvězdoslavova 515, Praha 4, 14900, CZ	TOBEX PRAHA v. o. s., Nuselská 25, Praha 4, 14000, CZ	15.09.2004
203383	TOBEX PRAHA, Hvězdoslavova 515, Praha 4, 14900, CZ	TOBEX PRAHA v. o. s., Nuselská 25, Praha 4, 14000, CZ	15.09.2004
204239	DF PARTNER s.r.o., Zádveřice 165, Vizovice, 76312, CZ	FAMILY DAVO, s. r. o., Pod Tlustou 5068, Zlín, 76001, CZ	27.09.2004
207616	DUNA classic spol. s r. o., Teslova 2, Ostrava, 70200, CZ	Ing. Darek Sovadina, Žilinská 1309/12, Ostrava - Poruba, 70800, CZ	03.09.2004
209946	TRUL spo. s r.o., Hlavní 325, Mikulovice, 79084, CZ	TRUL holding a. s., Moravské Prusy 119, Prusy - Boškůvky, 68327, CZ	13.09.2004
210196	TRUL spol. s r.o., Likérka Mikulovice, Hlavní 325, Mikulovice, 79084, CZ	TRUL holding a. s., Moravské Prusy 119, Prusy - Boškůvky, 68327, CZ	13.09.2004
210200	TRUL spol. s r.o., Likérka Mikulovice, Hlavní 325, Mikulovice, 79084, CZ	TRUL holding a. s., Moravské Prusy 119, Prusy - Boškůvky, 68327, CZ	13.09.2004
213004	ROHM AND HAAS COMPANY, 100 Independence Mall West, Philadelphia, PA, US	RohMax Additives GmbH, Kirschenallee, Darmstadt, DE	27.09.2004
213956	MISTR a.s., K farmě 497, Zlín - Štípa, 76314, CZ	TRIGA COLOR, a.s., Janáčkova 333, Tišnov, 66601, CZ	22.09.2004
213979	Henkel Loctite Corporation, 1001 Trout Brook Crossing, Rocky Hill, CT, US	Henkel Corporation, The Triad, 2200 Renaissance Blvd., Gulph Mills, PA, US	27.09.2004
214952	E.I. du Pont de Nemours and Company, 1007 Market Street, Wilmington, 19898, DE, US	INVISTA Technologies S.á.r.l., 4417 Lancaster Pike, Chestnut Run Plaza, Building-722, Wilmington, DE, US	02.09.2004
215062	Henkel Loctite Corporation, 1001 Trout Brook Crossing, Rocky Hill, CT, US	Henkel Corporation, The Triad, 2200 Renaissance Blvd., Gulph Mills, PA, US	27.09.2004
215211	ALL-TESS, a.s., areál TESSO, Čebín, 66423, CZ	LP-STEEL s. r. o., Dukelská 38, Brno, 61400, CZ	27.09.2004
215543	E.I. du Pont de Nemours and Company, 1007 Market Street, Wilmington, 19898, DE, US	INVISTA Technologies S.á.r.l., 4417 Lancaster Pike, Chestnut Run Plaza, Building-722, Wilmington, DE, US	02.09.2004
215584	HOTEL JALTA PRAHA, a.s., Václavské nám. 45, Praha 1, 11000, CZ	Hotel Jalta, a. s., Václavské nám. 45/818, Praha 1, 11000, CZ	15.09.2004
215585	HOTEL JALTA PRAHA, a.s., Václavské nám. 45, Praha 1, 11000, CZ	Hotel Jalta, a. s., Václavské nám. 45/818, Praha 1, 11000, CZ	15.09.2004
216672	TRUL spol. s r.o., Hlavní 325, Mikulovice, 79074, CZ	TRUL holding a. s., Moravské Prusy 119, Prusy - Boškůvky, 68327, CZ	13.09.2004
217778	SIWE a.s., Pavelkova 209, Olomouc - Bystrovany, 77200, CZ	SIWE a. s. (IČ 47672153), Bystrovany č. p. 209, Bystrovany, 77200, CZ	13.09.2004
217919	TRUL spol. s r.o. Likérka Mikulovice, Hlavní 325, Mikulovice, 79084, CZ	TRUL holding a. s., Moravské Prusy 119, Prusy - Boškůvky, 68327, CZ	13.09.2004
221626	HOTEL JALTA PRAHA, a.s., Václavské nám. 45, Praha 1, 11000, CZ	Hotel Jalta, a. s., Václavské nám. 45/818, Praha 1, 11000, CZ	15.09.2004

Číslo zápisu	Dřívější vlastník	Nynější vlastník	S účinností od
222459	TRUL spol. s r.o., Hlavní 325, Mikulovice, 79084, CZ	TRUL holding a. s., Moravské Prusy 119, Prusy - Boškůvky, 68327, CZ	13.09.2004
227595	Miloslav Hojka, Žatecká 8/16, Praha 1, 11001, CZ	L & V Production, spol. s r. o., Vítězná 425, Kutná Hora, 28401, CZ	27.09.2004
228893	Deere & Company, One John Deere Place, Moline, IL, US	Techtronic Industries Co. Ltd., 24/F, CDW Building, 388 Castle Peak Road, Tsuen Wan, N. T., HK	13.09.2004
230138	IGT-UK Limited, Margaret Street, Ashton-Under-Lyne, GB	Honeyframe Software Development Limited, Lynton House, Ackhurst Park, Chorley, Lancashire, GB	21.09.2004
230278	E.I. du Pont de Nemours and Company, 1007 Market Street, Wilmington, DE, US	INVISTA Technologies S.á.r.l., 4417 Lancaster Pike, Chestnut Run Plaza, Building-722, Wilmington, DE, US	02.09.2004
232624	TES Media, spol. s r.o., Lovosická 40/440, Praha 9, 19000, CZ	Karneval Media s. r. o., Vejprnická 56, Plzeň, 31800, CZ	13.09.2004
234420	PASSERINVEST GROUP, a. s., Nad Petruskou 3, Praha 2, 12000, CZ	BB C - SERVICES, s. r. o., Vyskočilova 1461/2a, Praha 4, 14000, CZ	03.09.2004
234900	John L. Holwitz, 3228 Via Las Faldas, Jamul, CA, US	Super-Krete International, Inc., 1290 North Johnson Avenue, Suite 101, El Cajon, CA, US	27.09.2004
235247	Petr Malý, Kovářova 1519, Česká Lípa, 47001, CZ	SEVERKA Cvikov, a. s., Kovářova 1519, Česká Lípa, 47001, CZ	13.09.2004
239604	FYTO-SERVIS, s.r.o., Mratín 49, 25063, CZ	FYTOZ, s. r. o., Na Průhoně 3412, Mělník, 27663, CZ	27.09.2004
240042	TRUL spol. s r.o., Hlavní 325, Mikulovice, 79084, CZ	TRUL holding a. s., Moravské Prusy 119, Prusy - Boškůvky, 68327, CZ	13.09.2004
241181	Janáčkova filharmonie Ostrava, ul. 28. října 124, Ostrava, 70900, CZ	Mezinárodní hudební festival Janáčkův máj, o. p. s., 28. října 124, Ostrava, 70200, CZ	31.08.2004
241216	GenCorp Property Inc., P.O.Box 537012, Sacramento, CA, US	GDX North America Inc., 615 South DuPont Highway, Dover, DE, US	27.09.2004
242146	TRUL spol. s r.o., Hlavní 325, Mikulovice, 79084, CZ	TRUL holding a. s., Moravské Prusy 119, Prusy - Boškůvky, 68327, CZ	13.09.2004
242148	TRUL spol. s r.o., Hlavní 325, Mikulovice, 79084, CZ	TRUL holding a. s., Moravské Prusy 119, Prusy - Boškůvky, 68327, CZ	13.09.2004
242291	REFORMA a.s., Komunardů 32, Praha 7, 17000, CZ	PROFIL MEDIA s. r. o., Komunardů 32, Praha 7, 17000, CZ	02.09.2004
243563	TRUL spol. s r.o., Hlavní 325, Mikulovice, 79084, CZ	TRUL holding a. s., Moravské Prusy 119, Prusy - Boškůvky, 68327, CZ	13.09.2004
244800	W 54, s.r.o., U Pily 591, České Budějovice, 37001, CZ	GARUDA, s.r.o., Fibichova 22/577, Plzeň, 32300, CZ	09.09.2004
245195	TRUL spol. s r.o., Hlavní 325, Mikulovice, 79074, CZ	TRUL holding a. s., Moravské Prusy 119, Prusy - Boškůvky, 68327, CZ	13.09.2004
245237	TRUL spol. s r. o., Hlavní 325, Mikulovice, 79074, CZ	TRUL holding a. s., Moravské Prusy 19, Prusy - Boškůvky, 68327, CZ	13.09.2004
246216	INTELEK, spol. s r. o., Dominikánské náměstí 8, Brno, 60200, CZ	AESP Inc., 1810 N.E. 144th Street, North Miami, FL, US	14.09.2004
246794	TRUL spol. s r. o., Hlavní 325, Mikulovice, 79084, CZ	TRUL holding a. s., Moravské Prusy 119, Prusy - Boškůvky, 68327, CZ	13.09.2004
249468	DF PARTNER, s. r. o., Zádveřice 165, Vizovice, 76312, CZ	FAMILY DAVO, s. r. o., Pod Tlustou 5068, Zlín, 76001, CZ	27.09.2004
249972	UNILEVER N.V., Weena 455, 3013 AL Rotterdam, NL	JohnsonDiversey, Inc., 8310 16th Street, P.O.Box 902, Sturtevant, WI, US	02.09.2004
250383	TRUL spol. s r. o., Hlavní 325, Mikulovice, 79084, CZ	TRUL holding a. s., Moravské Prusy 119, Prusy - Boškůvky, 68327, CZ	13.09.2004

Číslo zápisu	Dřívější vlastník	Nynější vlastník	S účinností od
251943	Tomáš Rozlílek - BRENO, V Ondřejově 226/9, Praha 4, 14000, CZ	KOBERCE BRENO, spol. s r. o., Antala Staška 1071, Praha 4, 14000, CZ	13.09.2004
252067	Trul spol. s r.o., Hlavní 325, Mikulovice, 79084, CZ	TRUL holding a. s., Moravské Prusy 119, Prusy - Boškůvky, 68327, CZ	13.09.2004
252330	TRUL spol. s r. o., Hlavní 325, Mikulovice, 79084, CZ	TRUL holding a. s., Moravské Prusy 119, Prusy - Boškůvky, 68327, CZ	13.09.2004
252944	Bonton a. s., Vodičkova 38/1935, Praha 1, 11000, CZ	PANTHER a. s., Křenova 13/439, Praha 6, 16000, CZ	27.09.2004
253169	TES Media, spol. s r.o., Lovosická 440/40, Praha 9, 19000, CZ	Karneval Media s. r. o., Vejprnická 56, Plzeň, 31800, CZ	13.09.2004
253339	Dexx, s.r.o., Kameníčková 18 b, Brno, 61600, CZ	Michal Kreslík, Kameníčková 18B, Brno, 61600, CZ	22.09.2004
254657	DF PARTNER, s.r.o., Zádveřice 165, Vizovice, 76312, CZ	FAMILY DAVO, s. r. o., Pod Tlustou 5068, Zlín, 76001, CZ	27.09.2004
255152	TRUL spol. s r.o., Hlavní 325, Mikulovice, 79084, CZ	TRUL holding a. s., Moravské Prusy 119, Prusy - Boškůvky, 68327, CZ	13.09.2004
255264	TECO TRANS, a. s., Slezská 1, Brno, 61600, CZ	SPEKTRUM CZ a. s., J. E. Purkyně 109, Lanškroun, 56301, CZ	14.09.2004
255652	PlanEcon CZ, a.s., Na Kozačce 7, Praha 2, 12000, CZ	Petr Vaňous, Otradovická 731/11, Praha 4 - Kamýk, 14200, CZ	15.09.2004
258846	Miloslav Hojka, Žatecká, Praha, 11000, CZ	L & V Production, spol. s r. o., Vítězná 425, Kutná Hora, 28401, CZ	27.09.2004
259187	DJ World Plus s.r.o., Vlkova 2725/34, Praha 3 - Žižkov, 13000, CZ	Dagmar Herzánová, Husitská 115/86, Praha 3, 13000, CZ	13.09.2004
259724	STOPRA Co., a. s., Moutnice 37, Moutnice, 66455, CZ	SPEKTRUM CZ a. s., J. E. Purkyně 109, Lanškroun, 56301, CZ	14.09.2004
260072	OSTACOLOR, a.s., Rybitví 294, Pardubice 20, 53354, CZ	ALIACHEM a. s., Pardubice č. p. 103, Pardubice, Semtín, 53217, CZ	27.09.2004
260073	OSTACOLOR, a.s., Rybitví 294, Pardubice 20, 53354, CZ	ALIACHEM a. s., Pardubice č. p. 103, Pardubice, Semtín, 53217, CZ	27.09.2004
260745	TES Media, spol. s r. o., Lovosická 440/40, Praha 9, 19000, CZ	Karneval Media s. r. o., Vejprnická 56, Plzeň, 31800, CZ	13.09.2004
260746	TES Media, spol. s r. o., Lovosická 440/40, Praha 9, 19000, CZ	Karneval Media s. r. o., Vejprnická 56, Plzeň, 31800, CZ	13.09.2004
261032	Lubomír Frýželka, Mikoláše Alše 2335, Uherský Brod, 63301, CZ	Jatka UB, s. r. o., Za Špicí č. p. 129, Staré Město, 68603, CZ	02.09.2004
261092	TRUL spol. s r. o., Hlavní 325, Mikulovice, 79084, CZ	TRUL holding a. s., Moravské Prusy 119, Prusy - Boškůvky, 68327, CZ	13.09.2004
261093	TRUL spol. s r. o., Hlavní 325, Mikulovice, 79084, CZ	TRUL holding a. s., Moravské Prusy 119, Prusy - Boškůvky, 68327, CZ	13.09.2004
261573	Angel media s.r.o., Bozděchova 7, Praha 5, 15000, CZ	EUROPEAN TRUST SERVICES, INC., 8407 N.E. Fremont Street 229, Portland, OR, US	13.09.2004
263998	H. J. HEINZ CR/SR a.s., Počernická 96, Praha 10 - Malešice, 10803, CZ	HEINZ ITALIA S.R.L., Via Miglaria n. 45, Latina, IT	27.09.2004
264240	Voborníková Dagmar, Pod Tlustou 5068, Zlín, 76001, CZ	FAMILY DAVO, s. r. o., Pod Tlustou 5068, Zlín, 76001, CZ	02.09.2004
264532	Robinson Webster (Holdings) Limited, 159 Mortlake Road, Kew, GB	KEW 159 LIMITED, 159 Mortlake Road, Kew, Richmond, Surrey, GB	14.09.2004
265079	GREPA CZ, s. r. o., Sokolí 43, Jablonec nad Nisou, 46601, CZ	GREPA Networks s. r. o., Průmyslová 55, Jablonec nad Nisou, 46601, CZ	27.09.2004
265627	Angel media s. r. o., Nádražní 23/344, Praha 5, 15134, CZ	EUROPEAN TRUST SERVICES, INC., 8407 N.E. Fremont Street 229, Portland, OR, US	13.09.2004

Číslo zápisu	Dřívější vlastník	Nynější vlastník	S účinností od
265709	Craft Consulting a.s., V Křovinách 22, Praha 4, 14700, CZ	David Brousil, Chocholouškova 37/6, Praha 8, 18000, CZ	02.09.2004

Změny v údajích o vlastních ochranných známkách

Číslo zápisu	Vlastník	S účinností od
91225	Zentiva, a.s., U Kabelovny 130, Praha 10, 10237, CZ	31.08.2004
91226	Zentiva, a.s., U Kabelovny 130, Praha 10, 10237, CZ	31.08.2004
91704	UG Licensing Services, Inc., 517 Michelin Road, Greenville, SC, US	20.09.2004
98723	Zentiva, a.s., U Kabelovny 130, Praha 10, 10237, CZ	31.08.2004
104818	Zentiva, a.s., Nitrianská 100, Hlohovec, 92027, SK	31.08.2004
151636	IGRA, výrobní družstvo, Michelská 76/965, Praha 4, 14100, CZ	21.09.2004
154280	Federal-Mogul Ignition Company, 26555 Northwestern Highway, Soutfield, MI, US	14.09.2004
154860	Henkel Loctite Corporation, 1001 Trout Brook Crossing, Rocky Hill, CT, US	27.09.2004
155985	DANDY OWN BRANDS A/S, Dandyvej, Vejle, DK	14.09.2004
155985	DANDY A/S, Hjulmagervej 4B, Vejle, DK	14.09.2004
155985	DANDY A/S, Dandyvej, Vejle, DK	14.09.2004
155985	CADBURY EMEA A/S, Dandyvej, Vejle, DK	14.09.2004
156073	NRG DANMARK A/S, Kalvebod Brygge 39, 1560 Copenhagen V, DK	23.09.2004
156129	INEOS Silicas Netherlands B.V., Ingenieur Rocourstraat 28, NL-6245 AD Eijssden, NL	27.09.2004
156418	PLIVA - Lachema a.s., Karásek 1, Brno, 62133, CZ	23.09.2004
156883	Bosch Rexroth Teknik AB, Stockholm, 12581, SE	20.09.2004
157188	Zentiva, a.s., U kabelovny 130, Praha 10, Dolní Měcholupy, 10237, CZ	08.09.2004
162484	Henkel Loctite Corporation, 1001 Trout Brook Crossing, Rocky Hill, CT, US	27.09.2004
162489	Metso Minerals (Milwaukee) Inc., West Milwaukee, WI, US	21.09.2004
162489	Metso Minerals Industries, Inc., 20965 Crossroads Circle, Waukesha, WI, US	21.09.2004
164411	Aventis CropScience UK Limited, Hauxton, Cambridge, GB	02.09.2004
164411	Bayer CropScience Limited, Hauxton, Cambridge, GB	02.09.2004
164568	Aventis CropScience UK Limited, Hauxton, Cambridge, GB	02.09.2004
164568	Bayer CropScience Limited, Hauxton, Cambridge, GB	02.09.2004
166020	Zentiva, a.s., U Kabelovny 130, Praha 10, 10237, CZ	31.08.2004
166098	General Electric Company, 1 River Road, Schenectady, NY, US	09.09.2004
166311	TEKAZ, s.r.o., Podhradská 7, Cheb, 35002, CZ	07.09.2004
167622	ECCO SKO A/S, Industrivej 5, Bredebro, DK	15.09.2004
171092	AGC Chemicals Americas, Inc., 229 East 22nd Street, Bayonne, NJ, US	16.09.2004
171622	Henkel Loctite Corporation, 1001 Trout Brook Crossing, Rocky Hill, CT, US	27.09.2004
171988	TUNGALOY CORPORATION, Solid Square, 580 Horikawa-cho, Saiwai-ku, Kawasaki-shi, Kanagawa-ken, JP	13.09.2004
173274	Knauf Praha spol. s r. o., Mladoboleslavská č. p. 949, Praha 9 - Kbely, 19000, CZ	23.09.2004
173277	Knauf Praha spol. s r. o., Mladoboleslavská č. p. 949, Praha 9 - Kbely, 19000, CZ	23.09.2004
174512	Hospodářská komora České republiky, Freyova 27, Praha 9, 19000, CZ	22.09.2004
174601	Henkel Loctite Corporation, 1001 Trout Brook Crossing, Rocky Hill, CT, US	27.09.2004
176152	M123 Limited, BDO Stoy Hayward, Commercial Buildings, 11-15 Cross Street, Manchester, GB	14.09.2004
182038	Hospodářská komora České republiky, Freyova 27, Praha 9, 19000, CZ	22.09.2004
182717	Accome Hotel Apartments s.r.o., Václavské nám. 22/782, Praha 1, 11000, CZ	08.09.2004
182791	Rönnings Evropa, s.r.o., Štefánikova 49, Brno, 60200, CZ	13.09.2004
183271	U.O.D., Inc., 300 Delaware Avenue, Suite 307, Wilmington, DE, US	31.08.2004

Číslo zápisu	Vlastník	S účinností od
184133	STAROBRNO, a.s., Hlinky 160/12, Brno, 66147, CZ	06.09.2004
184629	Kromexim a.s. Kroměříž, Hulínská č.3445, Kroměříž, 76756, CZ	22.09.2004
184990	Renata Ištoková - MAMKA, Dvorská 604/4, Olomouc - Hodolany, 77200, CZ	08.09.2004
186009	JUDr. Ing. Rostislav Nedbálek, Nedbalova 480/17, Brno, 62300, CZ	02.09.2004
186010	JUDr. Ing. Rostislav Nedbálek, Nedbalova 480/17, Brno, 62300, CZ	02.09.2004
186533	VLTAVIN spol. s r.o., Na pískách 740, Horoměřice, 25262, CZ	14.09.2004
186537	VLTAVIN spol. s r.o., Na pískách 740, Horoměřice, 25262, CZ	14.09.2004
186538	VLTAVIN spol. s r.o., Na pískách 740, Horoměřice, 25262, CZ	14.09.2004
186909	Knauf Praha spol. s r.o., Mladoboleslavská č.p. 949, Praha 9, 19000, CZ	23.09.2004
187050	Bankgesellschaft Berlin AG, Alexanderplatz 2, D-10178 Berlin, DE	24.09.2004
187065	Knauf Praha spol. s r. o., Mladoboleslavská č. p. 949, Praha 9 - Kbely, 19000, CZ	23.09.2004
187088	broKING, s.r.o., Petřská 29, Praha 1, 11000, CZ	10.09.2004
188056	MIKA a.s., Skalka 1858, Česká Třebová, 56002, CZ	27.09.2004
188067	GLOBTOUR PRAHA s.r.o., Kaprova 14, Praha 1, 11630, CZ	09.09.2004
188349	JT International spol. s r.o., Na Strži 1676/63, Praha 4, 14000, CZ	09.09.2004
188360	Federal Express Corporation, 3620 Hacks Cross Road, 3rd Fl., Bldg. B, Memphis, TN, US	21.09.2004
188998	D.S. Leasing, a.s., Údolní 567/33, Brno, 60200, CZ	01.09.2004
188999	D.S.Leasing, a.s., Údolní 567/33, Brno, 60200, CZ	01.09.2004
189566	TCHAS spol. s r.o., 28. října 160/216, Ostrava - Mariánské Hory, 70900, CZ	13.09.2004
189723	Silicon Graphics, Inc., 1500 Crittenden Lane, Mountain View, CA, US	09.09.2004
189783	Organizační kancelář Praha spol. s r.o., Zadní 517, Praha 4, 14900, CZ	27.09.2004
189822	GE Capital Multiservis, a.s., Vyskočilova 1422/1a, Praha 4, 14028, CZ	09.09.2004
189823	GE Capital Multiservis, a.s., Vyskočilova 1422/1a, Praha 4, 14028, CZ	09.09.2004
189832	MIKA a.s., Skalka 1858, Česká Třebová, 56002, CZ	27.09.2004
189835	MIKA a.s., Skalka 1858, Česká Třebová, 56002, CZ	27.09.2004
189836	MIKA a.s., Skalka 1858, Česká Třebová, 56002, CZ	27.09.2004
189921	Zentiva, a.s., U Kabelovny 130, Praha 10, 10237, CZ	31.08.2004
189954	DreamWorks L.L.L., 1000 Flower Street, Glendale, CA, US	24.09.2004
190650	JT International spol. s r.o., Na Strži 1676/63, Praha 4, 14000, CZ	09.09.2004
190654	BESTWATER ENTERPRISE, s.r.o., Dykova 1014/18, Praha 10, 10100, CZ	31.08.2004
190663	Organizační kancelář Praha spol. s r.o., Zadní 517, Praha 4, 14900, CZ	27.09.2004
190664	Federal Express Corporation, 3620 Hacks Cross Road, 3rd Fl., Bldg. B, Memphis, TN, US	21.09.2004
190843	Solex International (Thailand) Co., Ltd., 315/1-3 Soi Wat Chan-nai, Charoenkrung Road Kwaeng Bangkorlaem, Khet Bangkorlaem, Bangkok, TH	06.09.2004
191391	AUTOPLUS TRIGA s. r.o., Lipská č.p.4696, Chomutov, 43003, CZ	08.09.2004
191428	GE Capital Multiservis, a.s., Vyskočilova 1422/1a, Praha 4, 14028, CZ	09.09.2004
191457	M & I, spol. s r.o., Údolní 316, Praha 4, 14200, CZ	08.09.2004
191513	DreamWorks L.L.L., 1000 Flower Street, Glendale, CA, US	24.09.2004
191662	K - IMPORT s.r.o., Čejkova 62, Brno, 61500, CZ	06.09.2004
192033	Henkel Loctite Corporation, 1001 Trout Brook Crossing, Rocky Hill, CT, US	27.09.2004
192049	M.L. LABORATORIES PLC, 17 Hanover Square, London, GB	31.08.2004
192084	Pharmacia & Upjohn Company, 100 Route 206 North, Peapack, NJ, US	14.09.2004
192158	Ing.Petr Svoboda- PS-GRAPH, Brada 31, Jičín, 50601, CZ	13.09.2004
192260	Real Spektrum Brno, spol. s r.o., Lidická 77, Brno, 60300, CZ	14.09.2004
192337	ELEKTROSYSTEM, spol. s r.o., Bratislavská 863/53, Brno, 60200, CZ	01.09.2004
192393	VELE, spol. s r.o., Ústí 30, Větrný Jeníkov, 58842, CZ	17.09.2004

Číslo zápisu	Vlastník	S účinností od
192422	HARICOM, spol. s r.o., Dalimilova 254/4, Praha 3, 13000, CZ	21.09.2004
192725	Stavební firma NAO s.r.o., K Vápence 448, Teplice, 41501, CZ	27.09.2004
193007	Barum Continental spol. s r.o., Objízdna 1628, OTROKOVICE, 76531, CZ	20.09.2004
193017	MIKA a.s., Skalka 1858, Česká Třebová, 56002, CZ	27.09.2004
193020	MIKA a.s., Skalka 1858, Česká Třebová, 56002, CZ	27.09.2004
193022	MIKA a.s., Skalka 1858, Česká Třebová, 56002, CZ	27.09.2004
193023	MIKA a.s., Skalka 1858, Česká Třebová, 56002, CZ	27.09.2004
193025	MIKA a.s., Skalka 1858, Česká Třebová, 56002, CZ	27.09.2004
193026	MIKA a.s., Skalka 1858, Česká Třebová, 56002, CZ	27.09.2004
193098	TIGRIS, s.r.o., Nábřeží 599, Zlín, 76001, CZ	31.08.2004
193613	TRIATLON CZ, spol. s r.o., Atletická 100/02, Praha 6 - Strahov, 16017, CZ	01.09.2004
193652	VÝSTAVY OSTRAVA, spol. s r.o., nám. V. Vacka 1668, Ostrava - Poruba, 70800, CZ	20.09.2004
193826	Juraj Šimurda, Vyšehradská 35, Praha 2, 12800, CZ	10.09.2004
194353	VÝSTAVY OSTRAVA, spol. s r.o., nám. V. Vacka 1668, Ostrava - Poruba, 70800, CZ	20.09.2004
194372	MIKA a.s., Skalka 1858, Česká Třebová, 56002, CZ	27.09.2004
194402	Petr Látal, Okružní 12, Olomouc - Samotíšky, 77200, CZ	15.09.2004
194577	MATTES TRADING s.r.o., Collo-Louky 1557, Frýdek-Místek, 73802, CZ	06.09.2004
195122	GE Capital Leasing, a.s., Vyskočilova 1422/1a, Praha 4, 14000, CZ	23.09.2004
195243	VÝSTAVY OSTRAVA, spol. s r.o., nám. V. Vacka 1668, Ostrava - Poruba, 70800, CZ	20.09.2004
195244	VÝSTAVY OSTRAVA, spol. s r.o., nám. V. Vacka 1668, Ostrava - Poruba, 70800, CZ	20.09.2004
195296	C-FACILITY MANAGEMENT s.r.o., Na Pankráci 1062/58, Praha 4, 14000, CZ	13.09.2004
195326	Opavet, a.s., Jateční 23, Opava, 74600, CZ	21.09.2004
195327	Opavet, a.s., Jateční 23, Opava, 74600, CZ	21.09.2004
195529	Burza cenných papírů Praha, a.s., Rybná 14, Praha 1, 11005, CZ	06.09.2004
195629	Burza cenných papírů Praha, a. s., Rybná 14, Praha 1, 11005, CZ	06.09.2004
196137	Nestlé Česko s.r.o., Mezi vodami 27, Praha 4, Modřany, 14320, CZ	21.09.2004
196138	Nestlé Česko s.r.o., Mezi vodami 27, Praha 4, Modřany, 14320, CZ	21.09.2004
196157	JT International spol. s r.o., Na Strži 1676/63, Praha 4, 14000, CZ	09.09.2004
196158	JT International spol. s r.o., Na Strži 1676/63, Praha 4, 14000, CZ	09.09.2004
196168	VÝSTAVY OSTRAVA, spol. s r.o., nám. V. Vacka 1668, Ostrava - Poruba, 70800, CZ	20.09.2004
196796	Viktor Weber - WEVI, U Zásady 1107/18, Rohatec, 69601, CZ	01.09.2004
196988	MIOS, s.r.o., nám. Emanuela Zahna 682, Strání-Květná, 68766, CZ	20.09.2004
197215A	Hospodářská komora České republiky, Freyova 27, Praha 9, 19000, CZ	22.09.2004
197801	Jiří Hnilička, Poštovní 1255/31, Moravská Ostrava, 70200, CZ	09.09.2004
198768	Antonín Ludvík, Rovenská 15, Frýdek-Místek-Zelinkovice, 73942, CZ	17.09.2004
198770	Antonín Ludvík, Rovenská 15, Frýdek-Místek-Zelinkovice, 73942, CZ	17.09.2004
199069	SUN MICROSYSTEMS, INC., 4150 Network Circle, Santa Clara, CA, US	03.09.2004
199444	IZOLPRAG, společnost s r.o., Třebešovská 194/93, Praha 9, 19300, CZ	01.09.2004
199514	Oldřich TUŠKA, Čelakovského 1/7, Olomouc - Černovír, 77200, CZ	10.09.2004
199649	Luděk Revenda, Antala Staška 114/20, Praha 4, 14000, CZ	20.09.2004
200247	WELCOME TOURISTIC Praha, spol. s r.o., Klimentská 52/1746, Praha 1, 11000, CZ	21.09.2004
200249	WELCOME TOURISTIC Praha, spol. s r.o., Klimentská 52/1746, Praha 1, 11000, CZ	21.09.2004
200290	GEOMETRA OPAVA, spol. s r.o., Masařská čp.455/19, Opava-Město, 74601, CZ	17.09.2004
200846	VÝSTAVY OSTRAVA, spol. s r.o., nám. V. Vacka 1668, Ostrava - Poruba, 70800, CZ	20.09.2004
200981	AT Computers a.s., Těšínská 1970/56, Slezská Ostrava, 71000, CZ	02.09.2004

Číslo zápisu	Vlastník	S účinností od
201014	MATTES TRADING s.r.o., Collo-Louky 1557, Frýdek - Místek, 73802, CZ	06.09.2004
201422	Eagle Pet Products, Inc., 1025 W. Eleventh Street, Mishawaka, IN, US	27.09.2004
201423	Eagle Pet Products, Inc., 1025 W. Eleventh Street, Mishawaka, IN, US	27.09.2004
202245	Barry Callebout Nederland B. V., Herenstraat 51, Pa Bussum, NL	02.09.2004
202415	NOVENTIS s. r. o., Filmová 174, Zlín, 76179, CZ	01.09.2004
202612	XYLA, spol. s r.o., Olešná 65, Blansko, 67801, CZ	24.09.2004
202686	INTAX, spol. s r.o., Zoubkova 3, Praha 5, 15000, CZ	08.09.2004
202990	Hospodářská komora České republiky, Freyova 27, Praha 9, 19000, CZ	22.09.2004
204128	CHROMSPEC, spol. s r.o., Jindřicha Plachty 28, Praha 5, 15000, CZ	02.09.2004
206440	Hospodářská komora České republiky, Freyova 27, Praha 9, 19000, CZ	22.09.2004
207616	DUNA classic, spol. s r. o., Teslova 2, Ostrava, 70200, CZ	03.09.2004
208571	SAUNATOP spol. s r.o., Malín 328, Kutná Hora, 28405, CZ	27.09.2004
209362	MONTEL, v.o.s., Schnirchova 11, Praha 7, 17000, CZ	06.09.2004
212186	OSI Industries, LLC, 1225 Corporate Boulevard, Aurora, IL, US	22.09.2004
212786	NOVENTIS s. r. o., Filmová 174, Zlín, 76179, CZ	01.09.2004
212788	NOVENTIS s. r. o., Filmová 174, Zlín, 76179, CZ	01.09.2004
213979	Henkel Loctite Corporation, 1001 Trout Brook Crossing, Rocky Hill, CT, US	27.09.2004
215062	Henkel Loctite Corporation, 1001 Trout Brook Crossing, Rocky Hill, CT, US	27.09.2004
215405	KOMA MODULAR CONSTRUCTION s. r. o., Říčanská 1180, Vizovice, 76312, CZ	13.09.2004
215406	KOMA MODULAR CONSTRUCTION s. r. o., Říčanská 1180, Vizovice, 76312, CZ	13.09.2004
215407	KOMA MODULAR CONSTRUCTION s. r. o., Říčanská 1180, Vizovice, 76312, CZ	13.09.2004
215408	KOMA MODULAR CONSTRUCTION s. r. o., Říčanská 1180, Vizovice, 76312, CZ	13.09.2004
215489	CHEIRÓN a. s., Ulrychova 2260/13, Praha 6 - Břevnov, 16200, CZ	20.09.2004
215669	Hospodářská komora České republiky, Freyova 27, Praha 9, 19000, CZ	22.09.2004
216750	ISOTRA s.r.o., Bílovecká 2411/1, Opava, 74601, CZ	13.09.2004
216879	ISOTRA s.r.o., Bílovecká 2411/1, Opava, 74601, CZ	13.09.2004
217489	Sdružení MAC spol. s r.o., U Plynárny 85/333, Praha 10 - Michle, 10100, CZ	02.09.2004
218051	TRIO Zlín OOPP, s.r.o., Türkova 828, Praha 4, 14900, CZ	09.09.2004
219805	Šroubárna Ždánice, a.s., Jiráskova 987, Kyjov, 69701, CZ	13.09.2004
219987	Baker & McKenzie LLP, 130 E. Randolph Drive, Suite 2500, Chicago, IL, US	21.09.2004
221674	Hospodářská komora České republiky, Freyova 27, Praha 9, 19000, CZ	22.09.2004
222350	PM servis, spol. s r. o., Seifertova 53, Praha 3, 13000, CZ	14.09.2004
222376	PM servis, spol. s r. o., Seifertova 53, Praha 3, 13000, CZ	14.09.2004
222952	Hospodářská komora České republiky, Freyova 27, Praha 9, 19000, CZ	22.09.2004
223281	TRIO Zlín OOPP, s.r.o., Türkova 828, Praha 4, 14900, CZ	09.09.2004
223888	PM servis, spol. s r. o., Seifertova 53, Praha 3, 13000, CZ	14.09.2004
225720	ISOTRA s.r.o., Bílovecká 2411/1, Opava, 74601, CZ	13.09.2004
226367	KNAUF Praha spol. s r. o., Mladoboleslavská č. p. 949, Praha 9 - Kbely, 19000, CZ	23.09.2004
231317	Zoologická zahrada Dvůr Králové, zkrácená verze ZOO Dvůr Králové, Štefánikova 1029, Dvůr Králové nad Labem, 54401, CZ	13.09.2004
231318	Zoologická zahrada Dvůr Králové, zkrácená verze ZOO Dvůr Králové, Štefánikova 1029, Dvůr Králové nad Labem, 54401, CZ	13.09.2004
231364	NOVENTIS s. r. o., Filmová 174, Zlín, 76179, CZ	01.09.2004
231387	ARMATURY Group a.s., Bolatická 39, Kravaře, 74721, CZ	16.09.2004
231842	PRONTO ELEKTRO s.r.o., Oderská 843/9, Praha 9 - Čakovice, 19600, CZ	02.09.2004
231843	PRONTO ELEKTRO s.r.o., Oderská 843/9, Praha 9 - Čakovice, 19600, CZ	02.09.2004

Číslo zápisu	Vlastník	S účinností od
232550	VONEK s.r.o., Běluňská 1969/50, Praha 9, 19300, CZ	22.09.2004
234246	Karneval Media s. r. o., Vejprnická 56, Plzeň, 31800, CZ	13.09.2004
238615	Hospodářská komora České republiky, Freyova 27, Praha 9, 19000, CZ	22.09.2004
238915	Applera Corporation, 301 Merritt 7, Norwalk, CT, US	14.09.2004
238916	Applera Corporation, 301 Merritt 7, Norwalk, CT, US	14.09.2004
238949	Applera Corporation, 301 Merritt 7, Norwalk, CT, US	14.09.2004
240048	CCB Finance, a. s., Šafránkova 1, Praha 5, 15500, CZ	13.09.2004
240049	CCB Finance, a. s., Šafránkova 1, Praha 5, 15500, CZ	13.09.2004
240301	ABB s.r.o., Sokolovská 84 - 86, Praha 8, 18600, CZ	09.09.2004
242365	AK COLOR, spol.s r.o., Hlavní 40, Brno, 62400, CZ	20.09.2004
243537	ARDO MID EUROPE s. r. o., Slavnikovců 474/12a, Ostrava, 70900, CZ	13.09.2004
243619	AK COLOR spol.s r.o., Hlavní 40, Brno, 62400, CZ	20.09.2004
244800	W 54, s.r.o., U Pily 591, České Budějovice, 37001, CZ	09.09.2004
245474	ABB s.r.o., Sokolovská 84 - 86, Praha 8, 18600, CZ	09.09.2004
246006	HEVEA Šestajovice, a.s., Vyšehořovice 20, Mochov, 25087, CZ	14.09.2004
247779	Hospodářská komora České republiky, Freyova 27, Praha 9, 19000, CZ	22.09.2004
249944	CHEIRÓN a. s., Ulrychova 2260/13, Praha 6 - Břevnov, 16200, CZ	20.09.2004
250351	PRONTO ELEKTRO s. r. o., Oderská 843/9, Praha 9 - Čakovice, 19600, CZ	02.09.2004
251288	SYSTHERM, s.r.o., K Papírně 26, Plzeň, 31200, CZ	01.09.2004
251289	SYSTHERM, s.r.o., K Papírně 26, Plzeň, 31200, CZ	01.09.2004
251530	NOVENTIS s. r. o., Filmová 174, Zlín, 76179, CZ	01.09.2004
252458	Hospodářská komora České republiky, Freyova 27, Praha 9, 19000, CZ	22.09.2004
252459	Hospodářská komora České republiky, Freyova 27, Praha 9, 19000, CZ	22.09.2004
252944	Bonton a. s., Vodičkova 38/1935, Praha 1, 11000, CZ	14.09.2004
254226	Hospodářská komora České republiky, Freyova 27, Praha 9, 19000, CZ	22.09.2004
255264	TECO TRANS, a. s., Slezská 1, Brno, 61600, CZ	14.09.2004
256742	SYMONTA s.r.o., K Papírně 26, Plzeň, 31200, CZ	01.09.2004
258875	E-komunikace, s. r. o., Hvězdova 30/1073, Praha 4, 14021, CZ	13.09.2004
259525	Solvent s.r.o., Libušina č. 248, Kladno 3, 27203, CZ	03.09.2004
261666	PASSERINVEST GROUP, a.s., Vyskočilova 1461/2a, Praha 4 - Michle, 14000, CZ	20.09.2004
261667	PASSERINVEST GROUP, a. s., Vyskočilova 1461/2a, Praha 4 - Michle, 14000, CZ	20.09.2004
262495	NOVENTIS s. r. o., Filmová 174, Zlín, 76179, CZ	01.09.2004
263741	CCB Finance, a. s., Šafránkova 1, Praha 5, 15500, CZ	13.09.2004
263858	ALTIS SECURITY, s.r.o., areál výzkumných ústavů Běchovice, Praha 9, Běchovice, 19011, CZ	02.09.2004
265028	ProGamers s.r.o., Muchova 15/237, Praha 6 - Dejvice, 16000, CZ	27.09.2004
265297	CHEIRÓN a. s., Ulrychova 2260/13, Praha 6 - Břevnov, 16200, CZ	20.09.2004
265298	CHEIRÓN a. s., Ulrychova 2260/13, Praha 6 - Břevnov, 16200, CZ	20.09.2004
265759	FotoStar s. r. o., Masarykova 30/95, Teplice, 41680, CZ	13.09.2004

Omezení seznamu výrobků a služeb ochranných známek

- (111) **162553** elektrických přístrojů, montáž, údržba a opravy
(510) (5) výrobky farmaceutické, zvěrolékařské a zdravotnické; výrobky dietetické pro děti a nemocné; náplasti, obvazový materiál, hmoty určené k plombování zubů a na otisky zubů; desinfekční prostředky; prostředky k hubení rostlinných a živočišných škůdců, antiparazitní látky; (6) obecné kovy v surovém a polozpracovaném stavu a jejich slitiny; kotvy, kovadliny, zvony; stavební materiál z válcovaného a litého kovu, kolejnice a jiný kovový materiál určený k železničním účelům; řetězy; kovové kabely a dráty (s výjimkou drátů k elektrotechnickým účelům; zámečnické výrobky; kovové roury; nedobytné pokladny a schránky; ocelové kuličky; podkovy, hřebíky a šrouby; rudy; (7) stroje a obráběcí stroje, motory; soukolí a hnací řemeny; zemědělské stroje a lihně, maznice, ruční nástroje zastávající funkci nářadí v příslušných oborech; (9) přístroje a nástroje k vědeckým a laboratorním účelům; přístroje a nástroje navigační; přístroje a nástroje určené k přenášení rozkazů, k měření a přístroje všeobecně užívané při řízení lodí a letadel; přístroje a nástroje geodetické a přístroje a nástroje elektrické nezačleněné do jiných tříd; přístroje a nástroje pro bezdrátovou telegrafii, přístroje fotografické, kinematografické, optické včetně promítačů obrazů a zvětšovacích přístrojů; přístroje a nástroje k vážení a měření, přístroje a nástroje signalizační, včetně signálních pišťalek; přístroje a nástroje určené ke kontrolním účelům; přístroje a nástroje pro účely záchranné a učební; automaty uváděné v činnost vhozením mince nebo známky, přístroje pro záznam a reprodukci mluveného slova; zapisovací pokladny a počítačové stroje, včetně kancelářských a děrovacích strojů, hasicí přístroje; speciální pouzdra pro přístroje a nástroje, pokud spadají do třídy 9, elektromechanické a elektrotermické přístroje a zařízení, pokud spadají do třídy 9; (11) osvětlovací a topná zařízení a zařízení na výrobu páry; zařízení pro vaření, chlazení, větrání, včetně klimatizačních zařízení nebo zařízení pro úpravu vzduchu, zařízení pro rozvod vody a zařízení zdravotnická.
- s účinností ode dne 03.09.2004
omezení o prvek OZ
-
- (111) **237753**
(510) (32) piva, minerální vody, šumivé nápoje a jiné nápoje nealkoholické, nápoje a šťávy ovocné, sirupy a jiné přípravky k zhotovování nápojů; (33) alkoholické nápoje šumivé fermentované; (41) školení v oblasti vinařství, sportovní a kulturní aktivity v oblasti vinařství.
- s účinností ode dne 15.09.2004
-
- (111) **257401**
(510) (16) tiskoviny a polygrafické výrobky, například katalogy, prospekty, informační brožury a letáky; (29) masné výrobky, uzeniny, ryby, drůbež, zvěřina, masové výtahy, konzervované, sušené a vařené ovoce a zelenina, rosoly, zavařeniny, vejce, jedlé oleje a tuky, potraviny v konzervách, mléčné výrobky, sýry všeho druhu; (30) lasagne, těstoviny a jídla na bázi těstovin, výrobky z mouky a obilovin, uvedené výrobky i jako dietní potraviny ne pro léčebné účely, koření, omáčky a pikantní náplně, káva, rýže, mouka a obilniny, chléb, sušenky, suchary, koláče, jemné pečivo a cukrovinky, zmrzlina, čokoláda, med, ocet, chuťové omáčky, koření; (35) pomoc při obchodní činnosti, propagační činnost, obstaravatelská a zprostředkovatelská činnost v oblasti obchodu s alkoholickými nápoji, zejména s víny, obchodní zastoupení třetích subjektů, distribuce vzorků zboží, odborné obchodní poradenství, předvádění modelu pro reklamní účely a podporu prodeje, průzkum trhu, reklama, rozšiřování reklamních materiálů; (38) šíření informací prostřednictvím veřejných datových sítí, např. v Internetu; (41) činnost výchovná, školící a zábavní, např. pořádání a řízení odborných školení, soutěží a přehlídek, degustace vína, nakladatelská a vydavatelská činnost, provozování seminářů, kongresů, symposií, zejména o víně, obstaravatelská a zprostředkovatelská činnost v této oblasti, překladatelské služby.
- s účinností ode dne 09.09.2004
omezení seznamu VS v důsledku částečné neplatnosti OZ
-
- (111) **205843**
(510) (35) inzertní a reklamní činnost a poskytování pomoci při provozu obchodu; (38) rádiové vysílání, rádiové programy.
- s účinností ode dne 27.08.2004
omezení o prvek OZ
-
- (111) **205844**
(510) (35) inzertní a reklamní činnost a poskytování pomoci při provozu obchodu; (38) rádiové vysílání, rádiové programy.
- s účinností ode dne 27.08.2004
omezení o prvek OZ
-
- (111) **229542**
(510) (9) anody, centrální procesorové jednotky, elektromagnetické cívky, indukční cívky, tlumivky, časové spínače, čipy, dálkové ovladače, detektory, diagnostické přístroje jiné než k lékařským účelům, elektrické měniče, elektrické spojky, svorky, konektory, elektrické vedení, elektronky, fotoelektrické buňky, indikátory, hlásiče, jističe, komutátory, odbočnice, měřicí přístroje a zařízení, mikroprocesory, monitory, elektrické odpory, odrušovače, omezovače, rozvodné panely, relé, kontrolní a signalizační panely, spínače, snímače teploty, transformátory, tranzistory, usměrňovače proudu, zesilovače, zkušební přístroje, ne pro lékařské účely; (37) instalace a opravy elektrických strojů a přístrojů, instalace a opravy elektronických zařízení, informace o opravách, obnova strojů, odrušování

Změny ve znění nebo vyobrazení ochranných známek

(111) 198887
(540) TRIANGL a.s.
(540)

TRIANGL
a.s.

s účinností ode dne 27.09.2004

Zánik ochranných známek

Číslo zápisu	Datum zániku	Důvod
175087	11.01.2004	Zánik uplynutím doby platnosti
175088	11.01.2004	Zánik uplynutím doby platnosti
175102	02.02.2004	Zánik uplynutím doby platnosti
175192	02.02.2004	Zánik uplynutím doby platnosti
175193	02.02.2004	Zánik uplynutím doby platnosti
175194	02.02.2004	Zánik uplynutím doby platnosti
175581	08.02.2004	Zánik uplynutím doby platnosti
175772	22.02.2004	Zánik uplynutím doby platnosti
175865	16.02.2004	Zánik uplynutím doby platnosti
176237	18.02.2004	Zánik uplynutím doby platnosti
176517	18.02.2004	Zánik uplynutím doby platnosti
176518	18.02.2004	Zánik uplynutím doby platnosti
176983	25.02.2004	Zánik uplynutím doby platnosti
177488	01.02.2004	Zánik uplynutím doby platnosti
177864	28.02.2004	Zánik uplynutím doby platnosti
177977	22.02.2004	Zánik uplynutím doby platnosti
178034	04.02.2004	Zánik uplynutím doby platnosti
178647	02.02.2004	Zánik uplynutím doby platnosti

Číslo zápisu	Datum zániku	Důvod
178694	02.02.2004	Zánik uplynutím doby platnosti
178749	15.02.2004	Zánik uplynutím doby platnosti
178775	16.02.2004	Zánik uplynutím doby platnosti
178909	01.02.2004	Zánik uplynutím doby platnosti
179369	25.02.2004	Zánik uplynutím doby platnosti
179564	31.01.2004	Zánik uplynutím doby platnosti
179717	04.02.2004	Zánik uplynutím doby platnosti
179726	04.02.2004	Zánik uplynutím doby platnosti
179798	22.02.2004	Zánik uplynutím doby platnosti
179832	16.02.2004	Zánik uplynutím doby platnosti
179833	16.02.2004	Zánik uplynutím doby platnosti
179834	16.02.2004	Zánik uplynutím doby platnosti
179835	16.02.2004	Zánik uplynutím doby platnosti
179836	16.02.2004	Zánik uplynutím doby platnosti
179837	16.02.2004	Zánik uplynutím doby platnosti
179919	09.02.2004	Zánik uplynutím doby platnosti
179922	22.02.2004	Zánik uplynutím doby platnosti
180157	21.02.2004	Zánik uplynutím doby platnosti
180158	21.02.2004	Zánik uplynutím doby platnosti
180205	31.01.2004	Zánik uplynutím doby platnosti

Číslo zápisu	Datum zániku	Důvod
180313	08.02.2004	Zánik uplynutím doby platnosti
180778	18.02.2004	Zánik uplynutím doby platnosti
180994	03.02.2004	Zánik uplynutím doby platnosti
181490	01.02.2004	Zánik uplynutím doby platnosti
181491	01.02.2004	Zánik uplynutím doby platnosti
182274	16.02.2004	Zánik uplynutím doby platnosti
182481	08.02.2004	Zánik uplynutím doby platnosti
182716	02.02.2004	Zánik uplynutím doby platnosti
182942	14.02.2004	Zánik uplynutím doby platnosti
183071	31.01.2004	Zánik uplynutím doby platnosti
183532	17.02.2004	Zánik uplynutím doby platnosti
183533	17.02.2004	Zánik uplynutím doby platnosti
183534	16.02.2004	Zánik uplynutím doby platnosti
183653	02.02.2004	Zánik uplynutím doby platnosti
183745	27.01.2004	Zánik uplynutím doby platnosti
183847	28.01.2004	Zánik uplynutím doby platnosti
183978	16.02.2004	Zánik uplynutím doby platnosti
184057	03.02.2004	Zánik uplynutím doby platnosti
184160	18.02.2004	Zánik uplynutím doby platnosti
184176	27.01.2004	Zánik uplynutím doby platnosti

Číslo zápisu	Datum zániku	Důvod
184178	03.02.2004	Zánik uplynutím doby platnosti
184227	07.02.2004	Zánik uplynutím doby platnosti
184452	23.02.2004	Zánik uplynutím doby platnosti
184479	21.02.2004	Zánik uplynutím doby platnosti
184480	21.02.2004	Zánik uplynutím doby platnosti
184621	11.02.2004	Zánik uplynutím doby platnosti
184752	02.02.2004	Zánik uplynutím doby platnosti
184839	10.02.2004	Zánik uplynutím doby platnosti
184856	01.02.2004	Zánik uplynutím doby platnosti
184858	31.01.2004	Zánik uplynutím doby platnosti
184859	31.01.2004	Zánik uplynutím doby platnosti
184860	31.01.2004	Zánik uplynutím doby platnosti
184861	31.01.2004	Zánik uplynutím doby platnosti
184916	03.02.2004	Zánik uplynutím doby platnosti
184936	03.02.2004	Zánik uplynutím doby platnosti
184940	27.01.2004	Zánik uplynutím doby platnosti
184941	01.02.2004	Zánik uplynutím doby platnosti
184942	01.02.2004	Zánik uplynutím doby platnosti
184943	01.02.2004	Zánik uplynutím doby platnosti
184954	03.02.2004	Zánik uplynutím doby platnosti

Číslo zápisu	Datum zániku	Důvod
185067	11.02.2004	Zánik uplynutím doby platnosti
185068	11.02.2004	Zánik uplynutím doby platnosti
185195	23.02.2004	Zánik uplynutím doby platnosti
185268	10.02.2004	Zánik uplynutím doby platnosti
185276	14.02.2004	Zánik uplynutím doby platnosti
185345	03.02.2004	Zánik uplynutím doby platnosti
185346	03.02.2004	Zánik uplynutím doby platnosti
185402	31.01.2004	Zánik uplynutím doby platnosti
185403	31.01.2004	Zánik uplynutím doby platnosti
185475	11.02.2004	Zánik uplynutím doby platnosti
185496	10.02.2004	Zánik uplynutím doby platnosti
185497	04.02.2004	Zánik uplynutím doby platnosti
185498	04.02.2004	Zánik uplynutím doby platnosti
185499	09.02.2004	Zánik uplynutím doby platnosti
185501	09.02.2004	Zánik uplynutím doby platnosti
185552	04.02.2004	Zánik uplynutím doby platnosti
185553	09.02.2004	Zánik uplynutím doby platnosti
185554	18.02.2004	Zánik uplynutím doby platnosti
185555	21.02.2004	Zánik uplynutím doby platnosti
185556	21.02.2004	Zánik uplynutím doby platnosti

Číslo zápisu	Datum zániku	Důvod
185655	16.02.2004	Zánik uplynutím doby platnosti
185665	31.01.2004	Zánik uplynutím doby platnosti
185666	31.01.2004	Zánik uplynutím doby platnosti
185679	16.02.2004	Zánik uplynutím doby platnosti
185765	15.02.2004	Zánik uplynutím doby platnosti
185824	22.02.2004	Zánik uplynutím doby platnosti
185897	27.01.2004	Zánik uplynutím doby platnosti
185898	26.01.2004	Zánik uplynutím doby platnosti
185900	11.02.2004	Zánik uplynutím doby platnosti
185901	16.02.2004	Zánik uplynutím doby platnosti
185919	11.02.2004	Zánik uplynutím doby platnosti
185921	11.02.2004	Zánik uplynutím doby platnosti
185995	10.02.2004	Zánik uplynutím doby platnosti
185998	14.02.2004	Zánik uplynutím doby platnosti
185999	01.02.2004	Zánik uplynutím doby platnosti
186055	27.01.2004	Zánik uplynutím doby platnosti
186097	28.01.2004	Zánik uplynutím doby platnosti
186170	27.01.2004	Zánik uplynutím doby platnosti
186171	27.01.2004	Zánik uplynutím doby platnosti
186172	27.01.2004	Zánik uplynutím doby platnosti

Číslo zápisu	Datum zániku	Důvod
186174	01.02.2004	Zánik uplynutím doby platnosti
186176	01.02.2004	Zánik uplynutím doby platnosti
186177	02.02.2004	Zánik uplynutím doby platnosti
186183	10.02.2004	Zánik uplynutím doby platnosti
186184	10.02.2004	Zánik uplynutím doby platnosti
186185	10.02.2004	Zánik uplynutím doby platnosti
186186	10.02.2004	Zánik uplynutím doby platnosti
186187	10.02.2004	Zánik uplynutím doby platnosti
186188	10.02.2004	Zánik uplynutím doby platnosti
186189	10.02.2004	Zánik uplynutím doby platnosti
186200	25.02.2004	Zánik uplynutím doby platnosti
186347	27.01.2004	Zánik uplynutím doby platnosti
186701	17.02.2004	Zánik uplynutím doby platnosti
186815	22.02.2004	Zánik uplynutím doby platnosti
186817	21.02.2004	Zánik uplynutím doby platnosti
186819	31.01.2004	Zánik uplynutím doby platnosti
187137	11.02.2004	Zánik uplynutím doby platnosti
187138	11.02.2004	Zánik uplynutím doby platnosti
187178	25.02.2004	Zánik uplynutím doby platnosti
187689	27.01.2004	Zánik uplynutím doby platnosti

Číslo zápisu	Datum zániku	Důvod
187691	28.01.2004	Zánik uplynutím doby platnosti
187692	28.01.2004	Zánik uplynutím doby platnosti
187694	01.02.2004	Zánik uplynutím doby platnosti
187695	01.02.2004	Zánik uplynutím doby platnosti
187697	01.02.2004	Zánik uplynutím doby platnosti
187699	03.02.2004	Zánik uplynutím doby platnosti
187701	03.02.2004	Zánik uplynutím doby platnosti
187703	07.02.2004	Zánik uplynutím doby platnosti
187704	07.02.2004	Zánik uplynutím doby platnosti
187705	07.02.2004	Zánik uplynutím doby platnosti
187706	07.02.2004	Zánik uplynutím doby platnosti
187710	08.02.2004	Zánik uplynutím doby platnosti
187712	10.02.2004	Zánik uplynutím doby platnosti
187714	10.02.2004	Zánik uplynutím doby platnosti
187715	10.02.2004	Zánik uplynutím doby platnosti
187716	10.02.2004	Zánik uplynutím doby platnosti
187718	11.02.2004	Zánik uplynutím doby platnosti
187719	11.02.2004	Zánik uplynutím doby platnosti
187720	11.02.2004	Zánik uplynutím doby platnosti
187721	11.02.2004	Zánik uplynutím doby platnosti

Číslo zápisu	Datum zániku	Důvod
187722	11.02.2004	Zánik uplynutím doby platnosti
187723	11.02.2004	Zánik uplynutím doby platnosti
187724	11.02.2004	Zánik uplynutím doby platnosti
187725	11.02.2004	Zánik uplynutím doby platnosti
187726	11.02.2004	Zánik uplynutím doby platnosti
187727	11.02.2004	Zánik uplynutím doby platnosti
187728	11.02.2004	Zánik uplynutím doby platnosti
187729	11.02.2004	Zánik uplynutím doby platnosti
187730	11.02.2004	Zánik uplynutím doby platnosti
187731	11.02.2004	Zánik uplynutím doby platnosti
187733	11.02.2004	Zánik uplynutím doby platnosti
187734	11.02.2004	Zánik uplynutím doby platnosti
187735	11.02.2004	Zánik uplynutím doby platnosti
187736	11.02.2004	Zánik uplynutím doby platnosti
187737	11.02.2004	Zánik uplynutím doby platnosti
187738	11.02.2004	Zánik uplynutím doby platnosti
187739	11.02.2004	Zánik uplynutím doby platnosti
187740	11.02.2004	Zánik uplynutím doby platnosti
187741	11.02.2004	Zánik uplynutím doby platnosti
187742	11.02.2004	Zánik uplynutím doby platnosti

Číslo zápisu	Datum zániku	Důvod
187743	11.02.2004	Zánik uplynutím doby platnosti
187744	11.02.2004	Zánik uplynutím doby platnosti
187745	11.02.2004	Zánik uplynutím doby platnosti
187746	11.02.2004	Zánik uplynutím doby platnosti
187747	11.02.2004	Zánik uplynutím doby platnosti
187748	11.02.2004	Zánik uplynutím doby platnosti
187749	11.02.2004	Zánik uplynutím doby platnosti
187750	11.02.2004	Zánik uplynutím doby platnosti
187751	11.02.2004	Zánik uplynutím doby platnosti
187752	11.02.2004	Zánik uplynutím doby platnosti
187753	11.02.2004	Zánik uplynutím doby platnosti
187754	11.02.2004	Zánik uplynutím doby platnosti
187755	11.02.2004	Zánik uplynutím doby platnosti
187756	11.02.2004	Zánik uplynutím doby platnosti
187757	11.02.2004	Zánik uplynutím doby platnosti
187758	11.02.2004	Zánik uplynutím doby platnosti
187759	11.02.2004	Zánik uplynutím doby platnosti
187760	11.02.2004	Zánik uplynutím doby platnosti
187761	11.02.2004	Zánik uplynutím doby platnosti
187762	11.02.2004	Zánik uplynutím doby platnosti

Číslo zápisu	Datum zániku	Důvod
187763	11.02.2004	Zánik uplynutím doby platnosti
187764	11.02.2004	Zánik uplynutím doby platnosti
187765	11.02.2004	Zánik uplynutím doby platnosti
187766	11.02.2004	Zánik uplynutím doby platnosti
187767	11.02.2004	Zánik uplynutím doby platnosti
187768	11.02.2004	Zánik uplynutím doby platnosti
187769	11.02.2004	Zánik uplynutím doby platnosti
187774	18.02.2004	Zánik uplynutím doby platnosti
187775	21.02.2004	Zánik uplynutím doby platnosti
188232	28.01.2004	Zánik uplynutím doby platnosti
188233	02.02.2004	Zánik uplynutím doby platnosti
188235	11.02.2004	Zánik uplynutím doby platnosti
188236	11.02.2004	Zánik uplynutím doby platnosti
188237	11.02.2004	Zánik uplynutím doby platnosti
188238	11.02.2004	Zánik uplynutím doby platnosti
188239	11.02.2004	Zánik uplynutím doby platnosti
188240	11.02.2004	Zánik uplynutím doby platnosti
188241	11.02.2004	Zánik uplynutím doby platnosti
188242	11.02.2004	Zánik uplynutím doby platnosti
188243	11.02.2004	Zánik uplynutím doby platnosti

Číslo zápisu	Datum zániku	Důvod
188244	11.02.2004	Zánik uplynutím doby platnosti
188245	11.02.2004	Zánik uplynutím doby platnosti
188246	11.02.2004	Zánik uplynutím doby platnosti
188247	11.02.2004	Zánik uplynutím doby platnosti
188248	11.02.2004	Zánik uplynutím doby platnosti
188249	11.02.2004	Zánik uplynutím doby platnosti
188250	11.02.2004	Zánik uplynutím doby platnosti
188251	11.02.2004	Zánik uplynutím doby platnosti
188252	11.02.2004	Zánik uplynutím doby platnosti
188253	11.02.2004	Zánik uplynutím doby platnosti
188254	11.02.2004	Zánik uplynutím doby platnosti
188255	11.02.2004	Zánik uplynutím doby platnosti
188256	11.02.2004	Zánik uplynutím doby platnosti
188257	11.02.2004	Zánik uplynutím doby platnosti
188258	11.02.2004	Zánik uplynutím doby platnosti
188259	11.02.2004	Zánik uplynutím doby platnosti
188260	11.02.2004	Zánik uplynutím doby platnosti
188261	11.02.2004	Zánik uplynutím doby platnosti
188262	11.02.2004	Zánik uplynutím doby platnosti
188263	11.02.2004	Zánik uplynutím doby platnosti

Číslo zápisu	Datum zániku	Důvod
188264	11.02.2004	Zánik uplynutím doby platnosti
188265	11.02.2004	Zánik uplynutím doby platnosti
188266	11.02.2004	Zánik uplynutím doby platnosti
188268	21.02.2004	Zánik uplynutím doby platnosti
188269	21.02.2004	Zánik uplynutím doby platnosti
188888	16.02.2004	Zánik uplynutím doby platnosti
188889	21.02.2004	Zánik uplynutím doby platnosti
189562	31.01.2004	Zánik uplynutím doby platnosti
189563	01.02.2004	Zánik uplynutím doby platnosti
189564	07.02.2004	Zánik uplynutím doby platnosti
189565	08.02.2004	Zánik uplynutím doby platnosti
189567	08.02.2004	Zánik uplynutím doby platnosti
189568	08.02.2004	Zánik uplynutím doby platnosti
189570	11.02.2004	Zánik uplynutím doby platnosti
189571	14.02.2004	Zánik uplynutím doby platnosti
189572	14.02.2004	Zánik uplynutím doby platnosti
189574	16.02.2004	Zánik uplynutím doby platnosti
189575	16.02.2004	Zánik uplynutím doby platnosti
189576	22.02.2004	Zánik uplynutím doby platnosti
189578	22.02.2004	Zánik uplynutím doby platnosti

Číslo zápisu	Datum zániku	Důvod
190366	28.01.2004	Zánik uplynutím doby platnosti
190367	28.01.2004	Zánik uplynutím doby platnosti
190368	28.01.2004	Zánik uplynutím doby platnosti
190369	01.02.2004	Zánik uplynutím doby platnosti
190370	02.02.2004	Zánik uplynutím doby platnosti
190371	02.02.2004	Zánik uplynutím doby platnosti
190372	03.02.2004	Zánik uplynutím doby platnosti
190373	07.02.2004	Zánik uplynutím doby platnosti
190380	11.02.2004	Zánik uplynutím doby platnosti
190381	11.02.2004	Zánik uplynutím doby platnosti
190382	11.02.2004	Zánik uplynutím doby platnosti
190383	11.02.2004	Zánik uplynutím doby platnosti
190384	11.02.2004	Zánik uplynutím doby platnosti
190385	11.02.2004	Zánik uplynutím doby platnosti
190386	11.02.2004	Zánik uplynutím doby platnosti
190387	11.02.2004	Zánik uplynutím doby platnosti
190388	11.02.2004	Zánik uplynutím doby platnosti
190389	11.02.2004	Zánik uplynutím doby platnosti
190390	11.02.2004	Zánik uplynutím doby platnosti
190391	11.02.2004	Zánik uplynutím doby platnosti

Číslo zápisu	Datum zániku	Důvod
190392	11.02.2004	Zánik uplynutím doby platnosti
190393	11.02.2004	Zánik uplynutím doby platnosti
190394	11.02.2004	Zánik uplynutím doby platnosti
190395	11.02.2004	Zánik uplynutím doby platnosti
190396	11.02.2004	Zánik uplynutím doby platnosti
190397	11.02.2004	Zánik uplynutím doby platnosti
190398	11.02.2004	Zánik uplynutím doby platnosti
190399	11.02.2004	Zánik uplynutím doby platnosti
190400	11.02.2004	Zánik uplynutím doby platnosti
190401	11.02.2004	Zánik uplynutím doby platnosti
190402	11.02.2004	Zánik uplynutím doby platnosti
190403	11.02.2004	Zánik uplynutím doby platnosti
190404	11.02.2004	Zánik uplynutím doby platnosti
190405	11.02.2004	Zánik uplynutím doby platnosti
190406	11.02.2004	Zánik uplynutím doby platnosti
190407	11.02.2004	Zánik uplynutím doby platnosti
190408	11.02.2004	Zánik uplynutím doby platnosti
190409	11.02.2004	Zánik uplynutím doby platnosti
190410	11.02.2004	Zánik uplynutím doby platnosti
190411	11.02.2004	Zánik uplynutím doby platnosti

Číslo zápisu	Datum zániku	Důvod
190412	11.02.2004	Zánik uplynutím doby platnosti
190413	11.02.2004	Zánik uplynutím doby platnosti
190414	11.02.2004	Zánik uplynutím doby platnosti
190417	16.02.2004	Zánik uplynutím doby platnosti
190419	22.02.2004	Zánik uplynutím doby platnosti
191153	27.01.2004	Zánik uplynutím doby platnosti
191154	27.01.2004	Zánik uplynutím doby platnosti
191155	27.01.2004	Zánik uplynutím doby platnosti
191156	28.01.2004	Zánik uplynutím doby platnosti
191158	01.02.2004	Zánik uplynutím doby platnosti
191159	02.02.2004	Zánik uplynutím doby platnosti
191160	02.02.2004	Zánik uplynutím doby platnosti
191162	08.02.2004	Zánik uplynutím doby platnosti
191164	08.02.2004	Zánik uplynutím doby platnosti
191165	08.02.2004	Zánik uplynutím doby platnosti
191171	11.02.2004	Zánik uplynutím doby platnosti
191172	11.02.2004	Zánik uplynutím doby platnosti
191173	11.02.2004	Zánik uplynutím doby platnosti
191174	11.02.2004	Zánik uplynutím doby platnosti
191175	11.02.2004	Zánik uplynutím doby platnosti

Číslo zápisu	Datum zániku	Důvod
191175	11.02.2004	Zánik uplynutím doby platnosti
191179	15.02.2004	Zánik uplynutím doby platnosti
191188	15.02.2004	Zánik uplynutím doby platnosti
191189	15.02.2004	Zánik uplynutím doby platnosti
191198	18.02.2004	Zánik uplynutím doby platnosti
191200	21.02.2004	Zánik uplynutím doby platnosti
191201	21.02.2004	Zánik uplynutím doby platnosti
191202	21.02.2004	Zánik uplynutím doby platnosti
191203	22.02.2004	Zánik uplynutím doby platnosti
191209	25.02.2004	Zánik uplynutím doby platnosti
191210	25.02.2004	Zánik uplynutím doby platnosti
191211	25.02.2004	Zánik uplynutím doby platnosti
191212	25.02.2004	Zánik uplynutím doby platnosti
191724	18.02.2004	Zánik uplynutím doby platnosti
191911	28.01.2004	Zánik uplynutím doby platnosti
191912	01.02.2004	Zánik uplynutím doby platnosti
191914	07.02.2004	Zánik uplynutím doby platnosti
191919	09.02.2004	Zánik uplynutím doby platnosti
191921	11.02.2004	Zánik uplynutím doby platnosti
191922	11.02.2004	Zánik uplynutím doby platnosti

Číslo zápisu	Datum zániku	Důvod
191929	18.02.2004	Zánik uplynutím doby platnosti
191930	21.02.2004	Zánik uplynutím doby platnosti
191931	21.02.2004	Zánik uplynutím doby platnosti
191932	22.02.2004	Zánik uplynutím doby platnosti
191933	22.02.2004	Zánik uplynutím doby platnosti
191934	22.02.2004	Zánik uplynutím doby platnosti
191935	22.02.2004	Zánik uplynutím doby platnosti
192781	28.01.2004	Zánik uplynutím doby platnosti
192782	02.02.2004	Zánik uplynutím doby platnosti
192787	15.02.2004	Zánik uplynutím doby platnosti
192789	16.02.2004	Zánik uplynutím doby platnosti
192790	16.02.2004	Zánik uplynutím doby platnosti
192792	22.02.2004	Zánik uplynutím doby platnosti
192793	23.02.2004	Zánik uplynutím doby platnosti
192796	25.02.2004	Zánik uplynutím doby platnosti
193429	27.01.2004	Zánik uplynutím doby platnosti
193433	02.02.2004	Zánik uplynutím doby platnosti
193434	07.02.2004	Zánik uplynutím doby platnosti
193435	09.02.2004	Zánik uplynutím doby platnosti
193436	10.02.2004	Zánik uplynutím doby platnosti

Číslo zápisu	Datum zániku	Důvod
193437	11.02.2004	Zánik uplynutím doby platnosti
193438	11.02.2004	Zánik uplynutím doby platnosti
193439	11.02.2004	Zánik uplynutím doby platnosti
193440	11.02.2004	Zánik uplynutím doby platnosti
193442	15.02.2004	Zánik uplynutím doby platnosti
193443	15.02.2004	Zánik uplynutím doby platnosti
193444	15.02.2004	Zánik uplynutím doby platnosti
193446	22.02.2004	Zánik uplynutím doby platnosti
193447	22.02.2004	Zánik uplynutím doby platnosti
193448	23.02.2004	Zánik uplynutím doby platnosti
193449	23.02.2004	Zánik uplynutím doby platnosti
193450	24.02.2004	Zánik uplynutím doby platnosti
193452	24.02.2004	Zánik uplynutím doby platnosti
193454	25.02.2004	Zánik uplynutím doby platnosti
193456	25.02.2004	Zánik uplynutím doby platnosti
194156	27.01.2004	Zánik uplynutím doby platnosti
194161	11.02.2004	Zánik uplynutím doby platnosti
194935	28.01.2004	Zánik uplynutím doby platnosti
194936	28.01.2004	Zánik uplynutím doby platnosti
194937	01.02.2004	Zánik uplynutím doby platnosti

Číslo zápisu	Datum zániku	Důvod
194938	07.02.2004	Zánik uplynutím doby platnosti
194941	11.02.2004	Zánik uplynutím doby platnosti
194942	11.02.2004	Zánik uplynutím doby platnosti
194943	11.02.2004	Zánik uplynutím doby platnosti
194944	11.02.2004	Zánik uplynutím doby platnosti
194945	11.02.2004	Zánik uplynutím doby platnosti
194946	11.02.2004	Zánik uplynutím doby platnosti
194947	11.02.2004	Zánik uplynutím doby platnosti
194948	11.02.2004	Zánik uplynutím doby platnosti
194949	11.02.2004	Zánik uplynutím doby platnosti
194950	11.02.2004	Zánik uplynutím doby platnosti
194951	11.02.2004	Zánik uplynutím doby platnosti
194952	11.02.2004	Zánik uplynutím doby platnosti
194953	11.02.2004	Zánik uplynutím doby platnosti
194954	11.02.2004	Zánik uplynutím doby platnosti
194955	11.02.2004	Zánik uplynutím doby platnosti
194956	11.02.2004	Zánik uplynutím doby platnosti
194957	11.02.2004	Zánik uplynutím doby platnosti
194958	11.02.2004	Zánik uplynutím doby platnosti
194959	11.02.2004	Zánik uplynutím doby platnosti

Číslo zápisu	Datum zániku	Důvod
194960	11.02.2004	Zánik uplynutím doby platnosti
194961	11.02.2004	Zánik uplynutím doby platnosti
194962	11.02.2004	Zánik uplynutím doby platnosti
194963	11.02.2004	Zánik uplynutím doby platnosti
194964	11.02.2004	Zánik uplynutím doby platnosti
194965	15.02.2004	Zánik uplynutím doby platnosti
194969	17.02.2004	Zánik uplynutím doby platnosti
194973	21.02.2004	Zánik uplynutím doby platnosti
196014	02.02.2004	Zánik uplynutím doby platnosti
196017	15.02.2004	Zánik uplynutím doby platnosti
196589	28.01.2004	Zánik uplynutím doby platnosti
196671	10.02.2004	Zánik uplynutím doby platnosti
196672	10.02.2004	Zánik uplynutím doby platnosti
197226	01.02.2004	Zánik uplynutím doby platnosti
197228	08.02.2004	Zánik uplynutím doby platnosti
197231	15.02.2004	Zánik uplynutím doby platnosti
198234	11.02.2004	Zánik uplynutím doby platnosti
198237	18.02.2004	Zánik uplynutím doby platnosti
198238	18.02.2004	Zánik uplynutím doby platnosti
198240	24.02.2004	Zánik uplynutím doby platnosti

Číslo zápisu	Datum zániku	Důvod
198241	24.02.2004	Zánik uplynutím doby platnosti
198242	24.02.2004	Zánik uplynutím doby platnosti
198243	25.02.2004	Zánik uplynutím doby platnosti
200036	11.02.2004	Zánik uplynutím doby platnosti
200037	24.02.2004	Zánik uplynutím doby platnosti
200807	24.02.2004	Zánik uplynutím doby platnosti
202558	02.02.2004	Zánik uplynutím doby platnosti
202559	11.02.2004	Zánik uplynutím doby platnosti
202560	11.02.2004	Zánik uplynutím doby platnosti
202561	11.02.2004	Zánik uplynutím doby platnosti
202562	11.02.2004	Zánik uplynutím doby platnosti
202563	11.02.2004	Zánik uplynutím doby platnosti
202564	11.02.2004	Zánik uplynutím doby platnosti
203358	24.02.2004	Zánik uplynutím doby platnosti
204221	24.02.2004	Zánik uplynutím doby platnosti
205991	11.02.2004	Zánik uplynutím doby platnosti
208087	11.02.2004	Zánik uplynutím doby platnosti
208088	11.02.2004	Zánik uplynutím doby platnosti
208089	11.02.2004	Zánik uplynutím doby platnosti
208090	11.02.2004	Zánik uplynutím doby platnosti

Číslo zápisu	Datum zániku	Důvod
208091	11.02.2004	Zánik uplynutím doby platnosti
208092	11.02.2004	Zánik uplynutím doby platnosti
208093	11.02.2004	Zánik uplynutím doby platnosti
208094	11.02.2004	Zánik uplynutím doby platnosti
208095	11.02.2004	Zánik uplynutím doby platnosti
208096	11.02.2004	Zánik uplynutím doby platnosti
208097	11.02.2004	Zánik uplynutím doby platnosti
208098	11.02.2004	Zánik uplynutím doby platnosti
208099	11.02.2004	Zánik uplynutím doby platnosti
208100	11.02.2004	Zánik uplynutím doby platnosti
209334	01.02.2004	Zánik uplynutím doby platnosti
210161	09.02.2004	Zánik uplynutím doby platnosti
216889	31.01.2004	Zánik uplynutím doby platnosti
216890	11.02.2004	Zánik uplynutím doby platnosti
217169	08.09.2004	Vzdání se práv k ochranné známce
218173	11.02.2004	Zánik uplynutím doby platnosti
218174	11.02.2004	Zánik uplynutím doby platnosti
220703	01.02.2004	Zánik uplynutím doby platnosti
223960	16.09.2004	Vzdání se práv k ochranné známce
254114	15.07.2004	Vzdání se práv k ochranné známce

Číslo zápisu	Datum zániku	Důvod
254930	10.09.2004	Vzdání se práv k ochranné známce

Zápisy licenčních smluv k ochranným známkám

Číslo zápisu	Majitel	Nabyvatel licence	Druh licence	Datum uzavření licenční smlouvy	S účinností od data
113947	ULTRASUN společnost s ručením omezeným, Pláničkova 5/443, Praha 6 - Veleslavín, 16200, CZ;	MANUFABRIKA PIRKENHAMMER I.S. ORIGINAL PORCELAN FABRIK BŘEZOVÁ s.r.o., Tovární čp. 95, Karlovy Vary - Březová, 36215, CZ;	výlučná	02.03.2003	08.09.2004
150591	ULTRASUN společnost s ručením omezeným, Pláničkova 5/443, Praha 6 - Veleslavín, 16200, CZ;	MANUFABRIKA PIRKENHAMMER I.S. ORIGINAL PORCELAN FABRIK BŘEZOVÁ s.r.o., Tovární čp. 95, Karlovy Vary - Březová, 36215, CZ;	výlučná	02.03.2003	08.09.2004
154604	ULTRASUN společnost s ručením omezeným, Pláničkova 5/443, Praha 6 - Veleslavín, 16200, CZ;	MANUFABRIKA PIRKENHAMMER I.S. ORIGINAL PORCELAN FABRIK BŘEZOVÁ s.r.o., Tovární čp. 95, Karlovy Vary - Březová, 36215, CZ;	výlučná	02.03.2003	08.09.2004
157188	Zentiva, a.s., U kabelovny 130, Praha 10, Dolní Měcholupy, 10237, CZ;	Biomedica, spol. s r.o., Pekařská 8, Praha 5, 15000, CZ;	nevýlučná	25.06.2004	08.09.2004
167267	DAEWOO International Corporation, 541, Namdaemoon 5-ga, Joong-gu, Seoul, KR;	DAEWOO Electronics Corporation, 686, Ahyeon-dong, Mapo-gu, Seoul, KR;	výlučná	29.07.2004	07.09.2004
167268	DAEWOO International Corporation, 541, Namdaemoon 5-ga, Joong-gu, Seoul, KR;	DAEWOO Electronics Corporation, 686, Ahyeon-dong, Mapo-gu, Seoul, KR;	výlučná	29.07.2004	07.09.2004
174057A	CIMEX PRAHA a.s., koncernová společnost, Na Pankráci 1062/58, Praha 4, 14000, CZ;	VN 17 a.s., Na Pankráci 1062/58, Praha 4, 14000, CZ;	nevýlučná	01.09.2004	27.09.2004
174057A	CIMEX PRAHA a.s., koncernová společnost, Na Pankráci 1062/58, Praha 4, 14000, CZ;	C - BUSINESS CENTRUM a.s., Na Pankráci 1618/30, Praha 4, 14000, CZ;	nevýlučná	30.07.2004	06.09.2004
174057A	CIMEX PRAHA a.s., koncernová společnost, Na Pankráci 1062/58, Praha 4, 14000, CZ;	C - Západočeská a.s., Chebská 72, Františkovy Lázně, 35101, CZ;	nevýlučná	01.07.2004	06.09.2004
174057A	CIMEX PRAHA a.s., koncernová společnost, Na Pankráci 1062/58, Praha 4, 14000, CZ;	Energoinvest CZ a.s., Do Blatin, Praha 5 - Zličín, 15000, CZ;	nevýlučná	01.07.2004	06.09.2004
178257	České dráhy, a.s., Nábřeží L. Svobody 1222, Praha 1, 11015, CZ;	RESS, spol. s r.o. Sobrance, Nová 24, 07301 Sobrance, SK;	nevýlučná	06.05.2004	21.09.2004
178257	České dráhy, a.s., Nábřeží L. Svobody 1222, Praha 1, 11015, CZ;	Čestmír Pitthard, Hradecká 103, Opatovice nad Labem, 53345, CZ;	nevýlučná	01.06.2004	21.09.2004
178257	České dráhy, a.s., Nábřeží L. Svobody 1222, Praha 1, 11015, CZ;	Hostimil Bezvoda, Pohoří 20, Dobruška, 51801, CZ;	nevýlučná	19.05.2004	22.09.2004
178257	České dráhy, a.s., Nábřeží L. Svobody 1222, Praha 1, 11015, CZ;	PERA TRADE, spol. s r.o., Zápotočná 5, Skalica, 90901, SK;	nevýlučná	20.05.2004	22.09.2004
178257	České dráhy, a.s., Nábřeží L. Svobody 1222, Praha 1, 11015, CZ;	DŘEVOVÝROBA - PELIKÁN s.r.o., Morašice čp. 95, Morašice u Chrudimě, 53802, CZ;	nevýlučná	01.06.2004	21.09.2004
180304	VITKA Brněnec, a.s., Brněnec 17, 56904, CZ;	RANDA s.r.o., Sulkovská 80, Bystré, 56992, CZ;	výlučná	28.06.2004	06.09.2004

Číslo zápisu	Majitel	Nabyvatel licence	Druh licence	Datum uzavření licenční smlouvy	S účinností od data
181470	ULTRASUN společnost s ručením omezeným, Pláničkova 5/443, Praha 6 - Veleslavín, 16200, CZ;	MANUFATURA PIRKENHAMMER I.S. ORIGINAL PORCELAN FABRIK BŘEZOVÁ s.r.o., Tovární čp. 95, Karlovy Vary - Březová, 36215, CZ;	výlučná	02.03.2003	08.09.2004
181592	Rudolf Fišer - GIGA, 5. května 30, Turnov, 51101, CZ;	GIGA montáže, s.r.o., Marie Majerové 1699/15, Ostrava - Poruba, 70800, CZ;	nevýlučná	29.07.2004	06.09.2004
184133	STAROBRNO, a.s., Hlinky 160/12, Brno, 66147, CZ;	Heineken Slovensko, a. s., Štefánikova 79, Nitra, 93901, SK;	nevýlučná	01.07.2004	06.09.2004
189499	CHEMOTEX Děčín a.s., Tovární 63, Děčín XXXII - Boletice n.L., 40711, CZ;	CHEMIKO a.s., Kokonínská 1, Rychnov u Jablonce nad Nisou, 46802, CZ;	výlučná	19.07.2004	03.09.2004
192635	Rudolf Fišer - GIGA, 5. května 30, Turnov, 51101, CZ;	GIGA montáže, s.r.o., Marie Majerové 1699/15, Ostrava - Poruba, 70800, CZ;	nevýlučná	29.07.2004	06.09.2004
192942	České dráhy, a.s., Nábřeží L. Svobody 1222, Praha 1, 11015, CZ;	RESS, spol. s r.o. Sobrance, Nová 24, 07301 Sobrance, SK;	nevýlučná	06.05.2004	21.09.2004
192942	České dráhy, a.s., Nábřeží L. Svobody 1222, Praha 1, 11015, CZ;	DŘEVOVÝROBA - PELIKÁN s.r.o., Morašice čp. 95, Morašice u Chrudimě, 53802, CZ;	nevýlučná	01.06.2004	21.09.2004
192942	České dráhy, a.s., Nábřeží L. Svobody 1222, Praha 1, 11015, CZ;	Čestmír Pitthard, Hradecká 103, Opatovice nad Labem, 53345, CZ;	nevýlučná	01.06.2004	21.09.2004
192942	České dráhy, a.s., Nábřeží L. Svobody 1222, Praha 1, 11015, CZ;	PERA TRADE, spol. s r.o., Zápotočná 5, Skalica, 90901, SK;	nevýlučná	20.05.2004	22.09.2004
192942	České dráhy, a.s., Nábřeží L. Svobody 1222, Praha 1, 11015, CZ;	Hostimil Bezvoda, Pohoří 20, Dobruška, 51801, CZ;	nevýlučná	19.05.2004	22.09.2004
197994	Petr Jiříček, Přemyslova 1195, Říčany u Prahy, 25101, CZ;	ELCON s.r.o., Přemyslova 1195, Říčany u Prahy, 25101, CZ;	nevýlučná	20.07.2004	20.09.2004
200212	ULTRASUN společnost s ručením omezeným, Pláničkova 5/443, Praha 6 - Veleslavín, 16200, CZ;	MANUFATURA PIRKENHAMMER I.S. ORIGINAL PORCELAN FABRIK BŘEZOVÁ s.r.o., Tovární čp. 95, Karlovy Vary - Březová, 36215, CZ;	výlučná	02.03.2003	08.09.2004
200213	ULTRASUN společnost s ručením omezeným, Pláničkova 5/443, Praha 6 - Veleslavín, 16200, CZ;	MANUFATURA PIRKENHAMMER I.S. ORIGINAL PORCELAN FABRIK BŘEZOVÁ s.r.o., Tovární čp. 95, Karlovy Vary - Březová, 36215, CZ;	výlučná	02.03.2003	08.09.2004
208103	METAL PROGRES, a. s., Rosická 343, Tetčice, 66417, CZ;	METAL PROGRES, ING, s.r.o., Humpolecká 1576, Havlíčkův Brod, 58001, CZ;	nevýlučná	10.08.2004	03.09.2004
214341	Petr Onderka, Gogolova 46/27, Opava - Předměstí, 74601, CZ;	Opavské cukrovinky s.r.o., Janská 1708/26, Opava, 74601, CZ;	nevýlučná	30.08.2004	10.09.2004
217016	Heineken Slovensko a.s., Štefánikova 79, Nitra, 93901, SK;	STAROBRNO, a.s., Hlinky 160/12, Brno, 66147, CZ;	nevýlučná	01.07.2004	09.09.2004
218051	TRIO Zlín OOPP, s.r.o., Tůrkova 828, Praha 4, 14900, CZ;	TRIO DUCHCOV s.r.o., Míru 18, Duchcov, 41901, CZ;	nevýlučná	12.08.2004	09.09.2004

Číslo zápisu	Majitel	Nabyvatel licence	Druh licence	Datum uzavření licenční smlouvy	S účinností od data
223281	TRIO Zlín OOPP, s.r.o., Türkova 828, Praha 4, 14900, CZ;	TRIO DUCHCOV s.r.o., Míru 18, Duchcov, 41901, CZ;	nevýlučná	12.08.2004	09.09.2004
224385	FRUJO, a.s., Tvrdonice č.p. 710, 69153, CZ;	NEALKO ORAVAN, s.r.o., Priemysel'ná 392, 02742 Podbiel, SK;	výlučná	25.05.2004	21.09.2004
240301	ABB s.r.o., Sokolovská 84 - 86, Praha 8, 18600, CZ;	BEAM ČR s.r.o., Libušská 391/215, Praha 4 - Libuš, 14200, CZ;	nevýlučná	02.08.2004	09.09.2004
245474	ABB s.r.o., Sokolovská 84 - 86, Praha 8, 18600, CZ;	BEAM ČR s.r.o., Libušská 391/215, Praha 4 - Libuš, 14200, CZ;	nevýlučná	02.08.2004	09.09.2004
250179	Ing. Petr Vydržel, Luká 129, Slavětín, 78324, CZ;	Remarkplast s.r.o., Luká 129, Slavětín u Litovle, 78324, CZ;	výlučná	31.05.2004	06.09.2004
257961	ČEZ, a. s., Duhová 2/1444, Praha 4, 14053, CZ;	I & C Energo s.r.o., Pražská 684/49, Třebíč, 67401, CZ;	nevýlučná	23.01.2004	10.09.2004
257961	ČEZ, a. s., Duhová 2/1444, Praha 4, 14053, CZ;	HYDROČEZ, a.s., Dlážděná 4, Praha 1, 11000, CZ;	nevýlučná	30.01.2004	10.09.2004
257961	ČEZ, a. s., Duhová 2/1444, Praha 4, 14053, CZ;	ČEZnet, a.s., Fügnerovo nám. 1866/5, Praha 2, 12000, CZ;	nevýlučná	20.01.2004	10.09.2004
257961	ČEZ, a. s., Duhová 2/1444, Praha 4, 14053, CZ;	ČEZ ENERGOSERVIS spol. s r.o., Bráfova 16, Třebíč, 67401, CZ;	nevýlučná	18.12.2003	10.09.2004
257961	ČEZ, a. s., Duhová 2/1444, Praha 4, 14053, CZ;	Energetické opravny, a.s., Pruněřov č. 375, Kadaň, 43201, CZ;	nevýlučná	29.12.2003	10.09.2004
260996	ČEZ, a. s., Duhová 2/1444, Praha 4, 14053, CZ;	I & C Energo s.r.o., Pražská 684/49, Třebíč, 67401, CZ;	nevýlučná	23.01.2004	10.09.2004
260996	ČEZ, a. s., Duhová 2/1444, Praha 4, 14053, CZ;	Energetické opravny, a.s., Pruněřov č. 375, Kadaň, 43201, CZ;	nevýlučná	29.12.2003	10.09.2004
260996	ČEZ, a. s., Duhová 2/1444, Praha 4, 14053, CZ;	HYDROČEZ, a.s., Dlážděná 4, Praha 1, 11000, CZ;	nevýlučná	30.01.2004	10.09.2004
260996	ČEZ, a. s., Duhová 2/1444, Praha 4, 14053, CZ;	ČEZ ENERGOSERVIS spol. s r.o., Bráfova 16, Třebíč, 67401, CZ;	nevýlučná	18.12.2003	10.09.2004
260996	ČEZ, a. s., Duhová 2/1444, Praha 4, 14053, CZ;	ČEZnet, a.s., Fügnerovo nám. 1866/5, Praha 2, 12000, CZ;	nevýlučná	20.01.2004	10.09.2004
261321	Česká republika - Ministerstvo zemědělství, Těšnov 17, Praha 1, 11705, CZ;	Státní zemědělský investiční fond, Ve Smečkách 33, Praha 1, 11000, CZ;	nevýlučná	15.04.2004	20.09.2004
262751	COMPERIO FOOD, s.r.o., Nuselská 1419/53, Praha 4-Nusle, 14000, CZ;	Comperio s. r. o., Nuselská 1419/53, Praha 4, 14000, CZ;	nevýlučná	26.05.2004	03.09.2004
263826	Daxner Jaromír, K pískovně 847, Šenov, 73934, CZ;	Pavel Harašín, K pískovině 1320, Šenov, 73934, CZ;	výlučná	23.07.2004	10.09.2004
265415	DESTRO, spol. s r.o., Sýkořice 216, 27024, CZ;	Miroslav Karas, Sýkořice 216, 27024, CZ;	výlučná	02.11.2003	03.09.2004
265416	DESTRO, spol. s r.o., Sýkořice 216, 27024, CZ;	Miroslav Karas, Sýkořice 216, 27024, CZ;	výlučná	02.11.2003	03.09.2004

Mezinárodní zápisy ochranných známek

- (811) **829711**
 (111) 210878
 (220) 02.07.1996
 (151) 31.03.2004
 (511) 17, 19, 37
 (890) AN, AT, BX, BY, CH, DE, ES, FR, HR, HU, IT, KZ, MD, PL, RU, SI, SK, UA
- (811) **829705**
 (111) 211598
 (220) 24.11.1994
 (151) 31.03.2004
 (511) 2, 17, 37
 (890) AN, AT, BX, BY, CH, DE, ES, FR, HR, HU, IT, KZ, MD, PL, RU, SI, SK, UA
- (811) **830557**
 (111) 215602
 (220) 24.07.1997
 (151) 24.05.2004
 (511) 32
 (890) GB, PL, RU, UA
- (811) **828382**
 (111) 219608
 (220) 23.01.1998
 (151) 25.03.2004
 (511) 3, 5
 (890) BG, HU, LT, LV, PL, RO, UA
- (811) **828140**
 (111) 226014
 (220) 01.03.1999
 (151) 22.04.2004
 (511) 29
 (890) AT, DE, HU, PL, RU, SK, UA
- (811) **828405**
 (111) 233400
 (220) 01.12.2003
 (151) 11.05.2004
 (511) 7, 8
 (890) AT, DE, HU, PL
- (811) **826457**
 (111) 238432
 (220) 20.11.2003
 (151) 20.11.2003
 (511) 6, 16, 20, 21, 27, 35, 39
 (890) AT, BG, BX, DE, FR, GB, HR, HU, IT, PL, RO, RU, SI, UA
- (811) **826527**
 (111) 239928
 (220) 30.06.1999
 (151) 06.01.2004
 (511) 30
 (890) AT, BA, BG, BX, BY, CH, DE, ES, FR, HR, HU, IT, MD, MK, PL, PT, RO, RU, SI, SK, UA, YU
- (811) **826343**
 (111) 240292
 (220) 07.12.2000
 (151) 13.04.2004
 (511) 31
 (890) AL, AT, BA, BG, BX, BY, CH, DE, DK, EE, ES, FI, FR, GB, HR, HU, IS, IT, LI, LT, LV, MC, MD, MK, NO, PL, PT, RO, RU, SE, SI, SK, SM, TR, UA, YU
- (811) **830940**
 (111) 244389
 (220) 01.06.2001
 (151) 11.02.2004
 (511) 39, 12, 37
 (890) AT, DE, HU, PL, SK
- (811) **828668**
 (111) 256369
 (220) 04.02.2003
 (151) 28.07.2003
 (511) 5, 35, 10
 (890) AT, DE, DK, FI, HR, HU, MK, NO, PL, RU, SE, SI, SK, UA, YU
- (811) **826390**
 (111) 256426
 (220) 12.03.2002
 (151) 27.08.2003
 (511) 29, 30, 31
 (890) BA, HR, HU, LT, LV, PL, RO, SI, SK
- (811) **823969**
 (111) 256935
 (220) 05.03.2003
 (151) 27.08.2003
 (511) 9, 10
 (890) BG, DE, EE, LT, LV, PL, RO, RU, SK
- (811) **828425**
 (111) 258373
 (220) 01.12.2003
 (151) 11.05.2004
 (511) 3, 7, 8
 (890) AT, DE, HU, PL
- (811) **828404**
 (111) 258379
 (220) 01.12.2003
 (151) 11.05.2004
 (511) 3, 7, 8
 (890) AT, DE, HU, PL
- (811) **829661**
 (111) 259917
 (220) 24.03.2003
 (151) 23.12.2003
 (511) 3, 9, 14, 18, 20, 22, 25, 28
 (890) AT, BG, BY, CH, DE, EE, FI, GB, HR, HU, LT, LV, PL, RO, RU, SE, SK, UA, YU
- (811) **826640**
 (111) 260148
 (220) 18.07.2003
 (151) 23.12.2003
 (511) 5
 (890) BA, BG, EE, HR, HU, KG, LT, LV, MK, PL, RO, SI, SK, YU
- (811) **826639**
 (111) 260150
 (220) 18.07.2003
 (151) 23.12.2003
 (511) 5
 (890) BA, BG, EE, HR, HU, LT, LV, PL, RO, SI, SK, YU

(811) **828708**
 (111) 260808
 (220) 14.08.2003
 (151) 26.01.2004
 (511) 17, 19, 27
 (890) AT, BX, BY, CH, DE, EE, FR, HR, HU, IT, LT, LV,
 PL, RU, SI, SK, UA

(811) **829809**
 (111) 260811
 (220) 18.08.2003
 (151) 26.01.2004
 (511) 6, 20, 40
 (890) BA, BY, HR, HU, PL, RO, RU, SI, SK, UA, YU

(811) **831091**
 (111) 261110
 (220) 09.12.2003
 (151) 24.02.2004
 (511) 18, 24, 25, 28
 (890) RU, UA

(811) **829463**
 (111) 261690
 (220) 16.09.2003
 (151) 24.02.2004
 (511) 9, 37, 41, 28
 (890) AT, BX, CH, DE, ES, FR, GB, HR, IT, MK, PL, PT,
 RU, SI, SK

(811) **828133**
 (111) 261712
 (220) 26.08.2003
 (151) 13.02.2004
 (511) 30, 32, 39
 (890) BX

(811) **825901**
 (111) 262449
 (220) 27.10.2003
 (151) 23.03.2004
 (511) 6, 16, 19, 20
 (890) AT, BX, DE, HR, HU, IT, LT, PL, RU, SI, SK, UA

(811) **825146**
 (111) 262601
 (220) 06.10.2003
 (151) 23.03.2004
 (511) 25
 (890) CN, PL, SK

(811) **829285**
 (111) 262603
 (220) 07.10.2003
 (151) 23.03.2004
 (511) 2
 (890) AT, DE, HU, PL, SK

(811) **831196**
 (111) 262611
 (220) 16.10.2003
 (151) 23.03.2004
 (511) 6, 20, 28
 (890) AT, BX, CH, DE, FR, HU, PL, SK

(811) **828657**
 (111) 262612
 (220) 16.10.2003
 (151) 23.03.2004
 (511) 9, 10
 (890) AT, BX, CH, DE, DK, ES, FR, GB, HU, IE, IT, JP,
 KR, LI, PL, PT, RU, SE, SG, SI, SK

(811) **828686**
 (111) 263485
 (220) 26.09.2003
 (151) 10.05.2004
 (511) 32
 (890) DE, ES, IT

(811) **828685**
 (111) 263486
 (220) 26.09.2003
 (151) 10.05.2004
 (511) 32
 (890) DE

(811) **829169**
 (111) 263541
 (220) 24.11.2003
 (151) 10.05.2004
 (511) 30
 (890) HR, HU, PL, RU, SK, UA

(811) **828682**
 (111) 263615
 (220) 27.10.2003
 (151) 10.05.2004
 (511) 9
 (890) AT, BX, CH, CN, DE, ES, FR, GB, HU, IT, PL, RU,
 SK, UA, YU

(811) **829531**
 (111) 263618
 (220) 12.11.2003
 (151) 10.05.2004
 (511) 5
 (890) BG, EE, HU, KZ, LT, LV, PL, RO, RU, UA, UZ

(811) **829822**
 (111) 263655
 (220) 12.11.2003
 (151) 10.05.2004
 (511) 5, 29, 32
 (890) AT, BG, BX, BY, CH, DE, ES, FR, HR, HU, IT, LV,
 PL, PT, RU, SI, SK, UA, YU

(811) **828958**
 (111) 263657
 (220) 13.11.2003
 (151) 10.05.2004
 (511) 31
 (890) AL, AT, BA, BG, BX, BY, CH, DE, DK, EE, ES, FI,
 FR, GB, HR, HU, IS, IT, LI, LT, LV, MC, MD, MK,
 NO, PL, PT, RO, RU, SE, SI, SK, SM, TR, UA, YU

(811) **830548**
 (111) 263850
 (220) 25.11.2003
 (151) 26.05.2004
 (511) 32
 (890) HU, PL, SK

(811) **830715**
 (111) 263853
 (220) 10.12.2003
 (151) 26.05.2004
 (511) 7, 12, 37
 (890) SK

Zrušené ochranné známky

Číslo zápisu	Datum zrušení
180083	11.09.2004
182531	11.09.2004
182532	11.09.2004
200719	10.09.2004

Ochranné známky prohlášené za neplatné

(111) 220006
(210) O 138484
neplatnost OZ od počátku

Úřední opravy

(111) **260146**
(210) 192757

Datum provedení změny: 20.09.2004

V návaznosti na mezinárodní zápis se opravuje seznam výrobků a služeb takto: termín "tvarovky z polystyrénu" se přeřazuje ze třídy 19 do třídy 17.

(111) **261690**
(210) 194524

Datum provedení změny: 08.09.2004

V návaznosti na mezinárodní zápis se přetřídí "výherní a hrací automaty v této třídě zahrnuté a to automaty hrací uváděné do chodu po vhození mince, výherní a hrací automaty" ze třídy 9 do třídy 28. Ve třídě 9 zůstává "přístroje a zařízení určené k zábavě, zejména peněžní automaty".

(111) **260791**
(210) 194553

Datum provedení změny: 01.09.2004

V návaznosti na mezinárodní zápis byl seznam výrobků přetříděn následovně:

(1) chemické výrobky pro průmysl, zejména pro stavebnictví, pojidla, lepidla a jiné tekuté přípravky, impregnační prostředky pro kůže, textilie a usně, impregnační prostředky na cement, protipožární impregnace; (2) mořidla na kůže a usně, mořidla jirchářská a ostatní včetně umělých mořidel pro koželužny, nátěrové hmoty, především dekorační a ochranné nátěrové hmoty pro úpravu interiérů a exteriérů ve stavebnictví, nátěry na cement, nátěry na ochranu krytiny, nátěry na dřevo, dehtovou lepenku, na lodní kýly a lodní spodky, nátěry ohnivzdorné, nátěry baktericidní, nátěry pro předměty pod vodou, nátěry ochranné proti korozi včetně nátěrů strojů, barvy, laky, ředidla pro nátěrové hmoty, pro barvy a laky, mořidla včetně lihových na dřevo nebo kůži, nátěrové hmoty pro stavebnictví, zejména nátěry polymerní jiné než barvy, nátěry ohnivzdorné na cement; (5) desinfekční přípravky, zejména pro stavebnictví; (17) nátěry izolační.

(111) **260792**
(210) 194557

Datum provedení změny: 01.09.2004

V návaznosti na mezinárodní zápis byl seznam výrobků přetříděn následovně:

(1) chemické výrobky pro průmysl, zejména pro stavebnictví, pojidla, lepidla a jiné tekuté přípravky, impregnační prostředky pro kůže, textilie a usně, impregnační prostředky na cement, protipožární impregnace; (2) mořidla na kůže a usně, mořidla jirchářská a ostatní včetně umělých mořidel pro koželužny, nátěrové hmoty, především dekorační a ochranné nátěrové hmoty pro úpravu interiérů a exteriérů ve stavebnictví, nátěry na cement, nátěry na ochranu krytiny, nátěry na dřevo, dehtovou lepenku, na lodní kýly a lodní spodky, nátěry ohnivzdorné, nátěry baktericidní, nátěry pro předměty pod vodou, nátěry ochranné proti korozi včetně nátěrů strojů, barvy, laky, ředidla pro nátěrové hmoty, pro barvy a laky, mořidla včetně lihových na dřevo nebo kůži, nátěrové hmoty pro stavebnictví, zejména nátěry polymerní jiné než barvy, nátěry ohnivzdorné na cement; (5) desinfekční přípravky, zejména pro stavebnictví; (17) nátěry izolační.

(111) **260793**
(210) 194559

Datum provedení změny: 01.09.2004

V návaznosti na mezinárodní zápis byl seznam výrobků přetříděn následovně:

(1) chemické výrobky pro průmysl, zejména pro stavebnictví, pojidla, lepidla a jiné tekuté přípravky, impregnační prostředky pro kůže, textilie a usně, impregnační prostředky na cement, protipožární impregnace; (2) mořidla na kůže a usně, mořidla jirchářská a ostatní včetně umělých mořidel pro koželužny, nátěrové hmoty, především dekorační a ochranné nátěrové hmoty pro úpravu interiérů a exteriérů ve stavebnictví, nátěry na cement, nátěry na ochranu krytiny, nátěry na dřevo, dehtovou lepenku, na lodní kýly a lodní spodky, nátěry ohnivzdorné, nátěry baktericidní, nátěry pro předměty pod vodou, nátěry ochranné proti korozi včetně nátěrů strojů, barvy, laky, ředidla pro nátěrové hmoty, pro barvy a laky, mořidla včetně lihových na dřevo nebo kůži, nátěrové hmoty pro stavebnictví, zejména nátěry polymerní jiné než barvy, nátěry ohnivzdorné na cement; (5) desinfekční přípravky, zejména pro stavebnictví; (17) nátěry izolační.

(111)
(210) 195332

Datum provedení změny: 23.07.2004

Přihláška byla nedopatřením zveřejněna ve Věstníku ÚPV dne 16.06.2004. Řízení o přihlášce není dosud ukončeno.

(111)
(210) 195333

Datum provedení změny: 23.07.2004

Přihláška byla nedopatřením zveřejněna ve Věstníku ÚPV dne 16.06.2004. Řízení o přihlášce není dosud ukončeno.

(111) **110049**
(210) 1391

Datum provedení změny: 16.09.2004

Ve věstníku 7/2004 v části „obnovy ochranných známek“ a v rejstříku ochranných známek byl u ochranné známky číslo zápisu 110049 (číslo spisu O-1391) uveden chybně seznam výrobků a služeb. Správný seznam výrobků a služeb je s účinností od 21.8.1991 po převodu některých výrobků a služeb následující:

Pekařské zboží všeho druhu, piva všeho druhu, máslo a umělé jedlé tuky všeho druhu, dietní prostředky, esence, tuky a tukové výrobky všeho druhu

/margarin a margarínové výrobky, rostlinné tuky, tukové náhražky/, rybí konzervy všeho druhu a náhražky, maso všeho druhu, čerstvé, sušené, připravené, konzervy nebo výtažky z masa všeho druhu a poživatiny vyráběné s přísadou masa, ovocné šťávy a to alkoholické a nealkoholické všeho druhu, plody, krmiva, nápoje všeho druhu, obilí a mlýnské výrobky, s přísadou obilí vyráběné poživatiny, zelenina čerstvá, sušená, konzervovaná všeho druhu a s přísadou zeleniny vyráběné poživatiny, koření všeho druhu, ovesné výrobky všeho druhu, okopaniny všeho druhu a s přísadou okopanin vyráběné poživatiny, luštěniny všeho druhu, med a medové přípravky všeho druhu a medové náhražky, káva a kávové náhražky všeho druhu, kakao, zemědělské produkty, limonády a to přírodní a umělé všeho druhu, slad, sladové výrobky a výtažky všeho druhu, marmelády všeho druhu, mouka a výrobky z mouky všeho druhu a s přísadou mouky vyráběné poživatiny, mléko čerstvé, kondenzované, konzervované, sušené a mléčné přípravky všeho druhu, minerální vody přírodní a umělé všeho druhu, potraviny, oleje všeho druhu, ovoce všeho druhu, ovocné přípravky a výrobky všeho druhu, čerstvé, konzervované a sušené ovoce všeho druhu a s přísadou ovoce vyráběné poživatiny, soli a to zřídlové, koupelové a minerální soli všeho druhu, omastek všeho druhu, čokoláda, čokoládové přípravky nebo výrobky všeho druhu, lihoviny všeho druhu /likéry, výtažky, rum, esence/, syrob, syrobové přípravky všeho druhu a s přísadou syrobu vyráběné poživatiny, čaj, vína všeho druhu, cukr a cukrové zboží všeho druhu, cukrové pečivo /sušenky a suchary všeho druhu/, poživatiny, lůj všeho druhu, rozpouštědla tuků /extrakční prostředky/, parafin a parafínové výrobky, apreturní prostředky, prášek do pečiva, vosk na vousy, benzin, bělidla, voskovací hmota, borax, brilantina, chemické výrobky, chemické výrobky pro textilní průmysl, ceresin a ceresinové výrobky, /chemicko technické výrobky/, kosmetické krémy, desinfekční prostředky, drogy, hnojiva, esence kosmetické, výtažky kosmetické, barvy a barviva, tuky a to technické, medicínální, jedlé a jiné tuky všech druhů, prostředky k odstraňování skvrn, tuková kyselina, fermež, prostředky na vydělávání kůže, glycerin a glycerinové výrobky, voda na vlasy a na hlavu, zubní a ústní voda, pryskyřice, prášek na hmyz, svíčky všeho druhu, lepidla, laky, osvětlovací prostředky, noční knůtky všeho druhu, materiálie, oleje a to jedlé, technické, medicínální, éterické a svítící oleje všech druhů, voňavky, pudr, farmaceutické výrobky a přípravky, pomáda na vousy a vlasy, přípravky a to kosmetické, louhové, prací a toaletní přípravky, pasta na cidění kovů, kůže, dřeva, skla a kamene, prostředky na cidění, čištění a konzervování, prostředky proti rezu, masti, šlichtovací prostředky, mazadla, černidlo na obuv, krém na boty, mýdlo a to pro domácnost, toaletní, medicínální, na drhnutí, cidící, na zuby a jiná mýdla v pevné, měkké, tekuté, práškovité a jiné formě, mydlářské zboží, soda, škrob a škrobové přípravky, stearin a stearinové výrobky, voskové zboží, mořidlo, prací prášek, vodní sklo, leštídlo, zubní prášek, zubní pasta.

Třídy výrobků a služeb: 1, 2, 3, 4, 5, 16, 29, 30, 31, 32, 33

(111) 256369

(210) 188248

Datum provedení změny: 20.09.2004

V návaznosti na mezinárodní zápis se opravuje seznam výrobků a služeb takto: termín "obinadla" se přeřazuje ze třídy 5 do třídy 10.

(111) 261890

(210) 190421

Datum provedení změny: 09.09.2004

Správné znění slovní ochranné známky: KID STARK.

Zveřejněné přihlášky ochranných známek**Barevná vyobrazení**

Číselný přehled

148342, 182851, 182852, 185486, 189197, 189198, 190427, 190797, 190798, 191148, 192647, 193443, 193448, 195235, 196623, 198232, 198795, 198876, 198941, 342201, 342211, 342316, 342564, 342565, 342681, 342787, 342788, 342789, 343113, 343507, 343869, 343870, 343871, 343932, 344059, 344390, 344391, 344397, 344519, 344539, 344541, 344543, 344545, 344590, 344605, 344621, 344625, 344728, 344729, 344751, 344798, 344882, 344889, 344932, 344976, 345032, 345485, 345491, 345594, 345595, 345596, 345596, 345657, 345658, 345756, 345876, 345885, 345927, 345966, 345967, 346044, 346046, 346051, 346056, 346066, 346069, 346076, 346180, 346261, 346262, 346263, 346265, 346271, 346298, 346340, 346360, 346440, 346484, 346493, 346519, 346530, 346584, 346590, 346599, 346647, 346657, 346670, 346671, 346672, 346682, 346685, 346695, 346705, 346714, 346737, 346758, 346781, 346782, 346819, 346820, 346836, 346851, 346852, 346853, 346894, 346900, 346960, 346982, 346983, 346984, 347048, 347125, 347153, 347181, 347206, 347213, 347226, 347243, 347244, 347247, 347266, 347300, 347301, 347302, 347303, 347304, 347312, 347322, 347323, 347374, 347378, 347379, 347550, 347564, 347569, 347609, 355517, 355518, 355523, 355572, 355573, 355574, 355602, 355772, 355910, 355922, 355964, 355965, 356058, 356148, 356149, 356183, 356191, 356396, 356412, 356413, 356681, 356693, 356724, 358083, 358393, 358396, 358398, 358400, 358427, 358517, 358594, 358600, 358604, 358605, 358631, 358632, 358637, 358691, 358833, 358920, 358922, 358923, 358991, 358992, 358993, 359096, 359097, 359114, 359335, 359336, 359339.

Použitý postup neumožňuje ve všech případech věrnou reprodukci všech jednotlivých odstínů barev

O148342



O190427



O193448



O182851



O190797



O195235



O182852

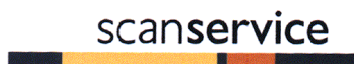

O190798



O196623



O185486



O191148

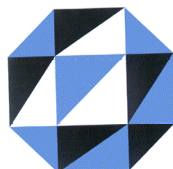

O198232



O189197



O192647



O198795



O189198



O193443



O198876



O198941



O342681



O343869



O342201



O342787



O343870



O342211



O342788



O343871



O342316



O342789



O343932



O342564



O343113



O344059



O342565



O343507



O344390



O344391



O344545



O344729



O344397



VITRÁŽ

O344590



O344751



O344519



O344605



O344798



O344539



O344621



O344882



O344541



O344625



O344889



O344543



O344728



O344932



O344976



O345596



O345927

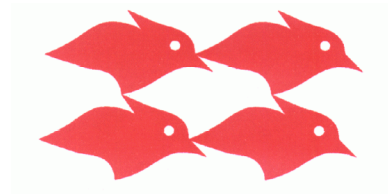

O345032



O345657



O345966



O345485



O345658



O345967



O345491



O345756



O346044



O345594



O345876



O346046



O345595



O345885



O346051



O346056

 The logo for EUROstand features the word "EURO" in a light blue, sans-serif font, followed by "stand" in a dark red, serif font. To the left of "EURO" is a stylized icon consisting of three horizontal bars of increasing height, resembling a staircase or a set of steps.

O346262

 The logo for MEGAPRESS consists of the word "MEGAPRESS" in a bold, yellow, sans-serif font with a black outline, set against a blue rectangular background. To the right of the text is a stylized, colorful graphic element resembling a flame or a comet tail.

O346360

 The logo for ALDO is the word "ALDO" in a large, bold, red, sans-serif font. The letters are slightly slanted and have a thick, rounded appearance.

O346066



O346263



O346440



O346069

 The logo for DONATOR features three interlocking puzzle pieces in blue, orange, and blue at the top. Below them, the word "DONATOR" is written in a blue, sans-serif font.

O346265



O346484

 The logo for OMNI PLAST features the word "OMNI" in a red, sans-serif font above the word "PLAST" in a larger, red, sans-serif font. The letters are slightly slanted and have a 3D effect.

O346076

 The logo for HACCP SOLUTIONS consists of the text "HACCP SOLUTIONS" in a light blue, sans-serif font, enclosed in a thin green rectangular border.

O346271

 The logo for bookitlive.com features the text "bookitlive.com" in a black, sans-serif font. Below it, the tagline "Vážíme si vašeho času" is written in a smaller black font. The entire logo is enclosed in a thin black rectangular border.

O346493

 The logo for atmosphere features a red square icon with a white circle inside, followed by the word "atmosphere" in a black, sans-serif font.

O346180

 The logo for Küppersbusch features the text "P.V. SERVIS" in a small, black font above the word "Küppersbusch" in a large, bold, red font with a white outline. Below it, the tagline "Centrum dobré kuchyně" is written in a smaller black font.

O346298



O346519

 The logo for Vitalinea features the word "Vitalinea" in a white, cursive font, set against a blue oval background.

O346261

 The logo for GCC Services features a stylized blue and black graphic element on the left, followed by the text "GCC Services" in a blue, sans-serif font.

O346340

 The logo for KOTRLA features a green and black graphic element on the left, followed by the word "KOTRLA" in a bold, black, sans-serif font.

O346530

 The logo features a green stylized letter "B" with a small figure inside it. Below the "B" is the tagline "„Vždy něco navíc!“" in a green, sans-serif font.

O346584



O346671



O346714

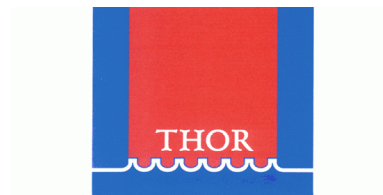

O346590



O346672



O346737



O346599



O346682



O346758



O346647



O346685



O346781



O346657



O346695



O346782



O346670



O346705



O346819



O346820



O346900



O347125



O346836



O346960



O347153



O346851



O346982



O347181



O346852



O346983



O347206



O346853



O346984



O347213



O346894



O347048



O347226



O347243



O347302



O347374



O347244



O347303



O347378



O347247

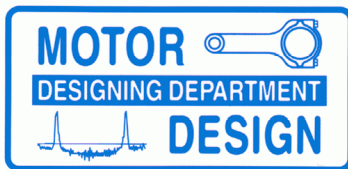

O347304



O347379



O347266



O347312



O347550



O347300



O347322



O347564



O347301



O347323



O347569



O347609



O355574



O355965



O355517



O355602

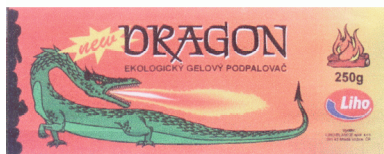

O356058



O355518



O355772



O356148



O355523



O355910



O356149



O355572



O355922



O356183

SENSEART

O355573



O355964

senzor

O356191



O356396



O358083



O358517



O356412



O358393



O358594



O356413



O358396



O358600



O356681



O358398



O358604



O356693



O358400



O358605



O356724



O358427



O358631



O358632

mag CONSULTING

O358923

StabiloSan

O359114

2P Agency

O358637



O358991



O359335

Sanofit
Stopp dem Kälberdurchfall

O358691



O358992



O359336

SangroSan

O358833

PROSTROM
KOMPLEXNÍ PÉČE O DŘEVINY A ZELENĚ

O358993



O359339

AromiSan

O358920

Mastitisan

O359096



O358922

MaMMASan

O359097

