

OBSAH

Zveřejněné přihlášky vynálezů	3
Udělené patenty (č. 293202 - 293316)	89
Zapsané užité vzory (č. 13900 - 13990)	106
Zapsané průmyslové vzory (č. 31770 - 31962)	117
Zapsané topografie (č.)	
Dodatková ochranná osvědčení pro léčiva a pro přípravky na ochranu rostlin	189
Úřední rozhodnutí a oznámení	189

CONTENTS

Published Patent Application	3
Granted Patents (Nr. 293202 - 293316)	89
Registered Utility Models (Nr. 13900 - 13990)	106
Registered Industrial Designs (Nr. 31770 - 31962)	117
Registered Topographies (Nr.)	
Supplementary Protection Certificates for Medicaments and Plant Protection Products	189
Official decisions and announcements	189

Kódy pro označování jednotlivých druhů dokumentů

Příhlášky vynálezů zveřejněné podle zákona č. 527/1990 Sb.	- kód A3	Zapsaná autorská osvědčení po odtajnění	- kód B1
Udělené patenty podle zákona č. 527/1990 Sb.	- kód B6	Zapsané užité vzory podle zákona č. 478/1992 Sb.	- kód U1

Číselné INID kódy pro označování bibliografických dat

(11) - číslo patentu/zápisu/osvědčení	(54) - název
(15) - datum zápisu průmyslového vzoru	(55) - vyobrazení průmyslového vzoru
(21) - číslo přihlášky/žádosti	(57) - anotace
(22) - datum podání přihlášky/žádosti	(68) - číslo základního patentu
(23) - údaje o výstavní prioritě	(71) - označení přihlašovatele/žadatele
(28) - počet průmyslových vzorů	(72) - označení původce
(31) - číslo prioritní přihlášky	(73) - označení majitele/vlastníka
(32) - datum podání prioritní přihlášky	(74) - označení zástupce
(33) - země priority	(86) - číslo mezinárodní přihlášky
(40) - datum zveřejnění přihlášky vynálezu	(87) - číslo mezinárodního zveřejnění
(45) - datum zveřejnění zapsaného průmyslového vzoru	(92) - číslo, datum a orgán registrace
(47) - datum zveřejnění udělení patentu a zápisu užitého vzoru a datum zápisu užitého vzoru	(94) - doba platnosti osvědčení
(51) - mezinárodní patentové třídění / Locarnské třídění průmyslových vzorů	(95) - označení přípravku

Kódy pro kódování záhlaví oznámení publikovaných ve Věstníku (Standard WIPO ST 17)

BB9A	zveřejněné přihlášky vynálezů	MK4A	zánik patentů uplynutím doby platnosti
FG1K	zapsané užité vzory	MK4F	zánik autorských osvědčení uplynutím doby platnosti
FG4A	udělené patenty	MK4Q	zánik průmyslového vzoru uplynutím doby ochrany
FG4Q	zapsané průmyslové vzory	MM4A	zánik patentů pro nezaplacení ročních poplatků
LD3K	částečný výmaz užitého vzoru	MM4F	zánik autorských osvědčení pro nezaplacení ročních poplatků
LD4Q	částečný výmaz průmyslového vzoru	ND1K	prodloužení platnosti užitého vzoru
MA4A	zánik patentu vzdáním se	ND4Q	obnova doby ochrany průmyslového vzoru
MA4F	zánik autorských osvědčení vzdáním se	PA4A	změna autorského osvědčení na patent
MC3K	výmaz užitého vzoru	PC9A	změna dispozičního práva k vynálezu
MC4A	zrušení patentu	PD1K	převod práv a ostatní změny majitelů užitého vzoru
MC4F	zrušení autorského osvědčení	PD4A	převod práv a ostatní změny majitelů patentů
MC4Q	výmaz průmyslového vzoru	PD4Q	převod práv a ostatní změny vlastníků průmyslových vzorů
MH1K	zánik užitého vzoru vzdáním se	QA9A	nabídka licence
MH4A	částečné zrušení patentu	SB4A	zapsané patenty do rejstříku po odtajnění
MH4F	částečné zrušení autorského osvědčení	SB4F	zapsaná autorská osvědčení do rejstříku po odtajnění
MH4Q	zánik průmyslového vzoru vzdáním se		
MK1K	zánik užitého vzoru uplynutím doby platnosti		

Opravy Změny Různé

Opravy u přihlášek vynálezů s žádostí o udělení patentu

HA9A	jmenování vynálezce	HF9A	oprava dat
HB9A	oprava jmen	HG9A	oprava chyb v třídění
HC9A	změna jmen	HH9A	oprava nebo změna všeobecně
HD9A	oprava adres	HK9A	tiskové chyby v úřed. věstnících
HE9A	změna adres		

Opravy ochranných dokumentů

patenty	autorská osvědčení	užitné vzory	průmyslové vzory	
TA4A	TA4F	TA1K	TA4Q	jmenování vynálezce
TB4A	TB4F	TB1K	TB4Q	oprava jmen
TC4A	TC4F	TC1K	TC4Q	změna jmen
TD4A	TD4F	TD1K	TD4Q	oprava adres
TE4A	TE4F	TE1K	TE4Q	změna adres
TF4A	TF4F	TF1K	TF4Q	oprava dat
TG4A	TG4F	TG1K	TG4Q	oprava chyb v třídění
TH4A	TH4F	TH1K	TH4Q	oprava nebo změna všeobecně
TK9A	TK9F	TK1K	TK4Q	tiskové chyby v úřed. věstnících

Dvoupísmenné kódy pro označování zemí a mezinárodních organizací použité ve věstníku

AN	Nizozemské Antily
AT	Rakousko
AU	Austrálie
BE	Belgie
CA	Kanada
CH	Švýcarsko
CN	Čína
CY	Kypr
CZ	Česká republika
DE	Spolková republika Německo
DK	Dánsko
EP	Evropský patent
ES	Španělsko
FI	Finsko
FR	Francie
GB	Velká Británie
GR	Řecko
HR	Chorvatsko
HU	Maďarsko
IE	Irsko
IL	Izrael
IN	Indie
IT	Itálie
JP	Japonsko
KR	Jižní Korea
KY	Kajmanské ostrovy
LU	Lucembursko
LV	Lotyšsko
MX	Mexiko
NL	Nizozemí
NO	Norsko
NZ	Nový Zéland
PL	Polsko
RU	Ruská federace
SE	Švédsko
SI	Slovinsko
SK	Slovenská republika
TR	Turecko
TW	Tajwan
UA	Ukrajina
US	Spojené státy americké
WO	WIPO

Dvoupísmenné kódy pro označování států USA použité ve věstníku

AZ	Arizona
CA	California
CO	Colorado
CT	Connecticut
GA	Georgia
IA	Iowa
IL	Illinois
IN	Indiana
KS	Kansas
KY	Kentucky
LA	Louisiana
MA	Massachusetts
MD	Maryland
MI	Michigan
MN	Minnesota
MO	Missouri
NC	North Carolina
NH	New Hampshire
NJ	New Jersey
NY	New York
OH	Ohio
OK	Oklahoma
PA	Pennsylvania
TX	Texas
VA	Virginia
WA	Washington
WI	Wisconsin

BB9A Zveřejněné přihlášky vynálezů - přehled podle čísel přihlášek

Dále uvedené přihlášky vynálezů byly zveřejněny dnem, uvedeným ve Věstníku podle zákona č. 527/1990 Sb., o vynálezech a zlepšovacích návrzích, ve znění pozdějších předpisů, a jsou k dispozici v patentové knihovně Úřadu Úřadu průmyslového vlastnictví, Antonína Čermáka 2a, 160 68, Praha 6.

1997-469	C 01 F 7/00	2002-2649	B 22 D 11/112	2003-1665	B 01 J 23/28
1999-2124	H 01 B 5/00	2002-2656	B 60 D 1/14	2003-1676	C 07 D 401/14
2000-470	G 07 F 7/10	2002-2665	F 28 D 20/00	2003-1695	A 61 K 38/31
2000-3217	A 61 N 1/368	2002-2666	E 01 C 19/23	2003-1740	E 04 C 3/07
2001-163	H 04 L 29/06	2002-2667	F 02 M 19/06	2003-1751	C 07 H 17/08
2001-1693	G 01 B 5/00	2002-2678	B 32 B 27/08	2003-1758	C 07 D 453/02
2001-1772	B 27 K 3/15	2002-2679	H 04 Q 7/32	2003-1765	E 04 F 13/08
2001-2347	C 03 C 25/10	2002-2701	A 43 B 13/20	2003-1774	B 60 H 1/00
2001-2718	C 01 G 23/053	2002-2713	B 65 D 35/22	2003-1784	B 60 S 1/38
2001-3242	H 02 H 3/087	2002-2745	B 23 Q 11/14	2003-1850	E 04 F 15/04
2001-3243	H 01 H 9/30	2002-2748	A 61 K 38/17	2003-1864	A 61 K 31/567
2001-3422	H 01 H 71/00	2002-2765	B 65 D 33/02	2003-1866	G 01 N 33/569
2001-3946	C 07 C 6/12	2002-3016	F 21 V 17/00	2003-1867	C 12 N 9/78
2001-4021	H 01 H 71/00	2002-3107	F 01 D 17/16	2003-1893	C 07 D 405/06
2001-4079	H 03 L 1/02	2002-3153	B 65 H 16/04	2003-1896	A 61 K 31/567
2002-431	G 02 B 6/36	2002-3175	F 02 M 25/07	2003-1899	A 61 K 9/36
2002-921	B 65 D 5/70	2002-3441	C 08 J 3/215	2003-1916	C 07 C 229/50
2002-922	B 65 D 5/70	2002-3460	A 61 K 31/55	2003-1951	C 01 B 15/10
2002-987	B 29 D 30/26	2002-4036	B 44 C 1/22	2003-1979	D 05 B 3/08
2002-988	B 29 D 30/26	2002-4165	A 61 K 31/496	2003-1980	A 61 K 9/48
2002-995	B 60 K 28/10	2002-4167	C 07 C 237/22	2003-1991	C 12 N 15/55
2002-1017	C 03 C 17/36	2002-4272	F 26 B 7/00	2003-2027	B 24 B 19/00
2002-1032	A 43 B 5/00	2003-1	H 02 M 5/44	2003-2045	F 23 Q 7/00
2002-1175	B 65 D 5/36	2003-81	D 21 H 19/52	2003-2067	H 05 H 1/12
2002-1191	H 01 H 85/055	2003-171	C 21 C 5/36	2003-2074	C 04 B 5/06
2002-1213	B 65 D 30/20	2003-181	D 21 H 23/22	2003-2086	C 07 C 227/18
2002-1246	G 01 B 5/00	2003-197	C 03 C 10/10	2003-2096	A 61 K 47/00
2002-1367	G 02 B 17/30	2003-211	A 61 K 9/22	2003-2113	E 01 B 29/16
2002-1499	F 16 H 39/02	2003-215	D 21 C 9/08	2003-2119	A 61 K 9/16
2002-1544	E 01 D 19/08	2003-308	A 61 K 31/4196	2003-2133	F 26 B 3/00
2002-1595	B 65 D 19/28	2003-316	C 07 D 417/12	2003-2152	F 23 Q 7/12
2002-1650	G 02 B 26/10	2003-318	C 03 B 5/235	2003-2159	G 01 F 11/04
2002-1705	B 65 D 5/00	2003-371	D 21 H 21/16	2003-2160	C 01 G 23/053
2002-1745	B 65 D 51/18	2003-372	D 21 H 23/76	2003-2169	C 25 B 11/04
2002-1845	B 23 Q 7/00	2003-388	C 07 D 233/64	2003-2192	C 12 N 15/00
2002-1858	B 65 D 5/46	2003-390	A 61 K 31/47	2003-2201	C 07 K 14/195
2002-1879	B 65 D 23/10	2003-399	B 01 L 3/00	2003-2214	E 01 C 9/08
2002-1922	B 65 D 47/40	2003-500	C 07 D 401/12	2003-2218	C 07 D 405/12
2002-2048	A 61 K 31/5575	2003-538	C 07 C 2/66	2003-2246	C 22 C 27/02
2002-2059	A 63 F 9/12	2003-555	C 07 D 403/04	2003-2256	A 61 K 31/196
2002-2067	E 04 F 13/18	2003-596	C 03 C 17/245	2003-2301	C 25 B 11/04
2002-2073	B 65 H 18/00	2003-678	C 07 K 14/505	2003-2310	C 07 C 233/40
2002-2130	C 02 F 3/02	2003-688	C 07 K 1/113	2003-2321	C 07 D 217/24
2002-2212	B 65 H 37/00	2003-722	C 12 N 15/00	2003-2350	A 61 K 31/505
2002-2236	F 16 H 61/02	2003-776	A 61 K 31/13	2003-2355	F 25 D 23/08
2002-2242	B 65 H 35/00	2003-849	C 07 D 417/12	2003-2375	B 27 N 1/00
2002-2362	B 65 D 85/76	2003-850	C 07 D 417/12	2003-2380	C 07 C 217/48
2002-2394	F 02 M 59/00	2003-1013	C 07 D 487/08	2003-2438	H 01 H 9/34
2002-2414	F 02 M 1/00	2003-1020	A 61 K 31/165	2003-2442	B 29 C 45/14
2002-2423	B 29 C 49/00	2003-1055	A 61 F 13/512	2003-2445	F 24 F 7/02
2002-2424	F 17 C 1/16	2003-1060	B 29 C 35/08	2003-2446	E 04 D 13/147
2002-2425	A 61 F 2/34	2003-1083	C 07 D 487/10	2003-2447	E 04 D 3/08
2002-2436	B 65 D 41/04	2003-1092	F 24 J 3/08	2003-2454	C 12 N 9/64
2002-2505	C 04 B 7/345	2003-1119	C 12 N 13/00	2003-2468	C 07 D 295/02
2002-2526	G 01 N 27/26	2003-1127	F 23 K 5/00	2003-2473	B 61 D 5/02
2002-2534	D 07 B 1/04	2003-1157	C 07 K 1/36	2003-2489	B 60 J 10/06
2002-2535	G 09 F 3/00	2003-1184	G 09 F 3/03	2003-2490	F 41 H 5/04
2002-2537	A 62 B 1/00	2003-1212	C 04 B 28/02	2003-2492	F 41 H 5/04
2002-2543	E 01 B 27/10	2003-1262	A 61 K 9/127	2003-2494	H 02 G 1/08
2002-2548	F 16 H 15/16	2003-1296	F 16 B 37/00	2003-2498	C 07 D 233/78
2002-2556	F 03 G 1/02	2003-1361	E 03 D 9/03	2003-2499	C 07 D 403/12
2002-2568	F 01 B 1/00	2003-1420	B 32 B 27/28	2003-2511	A 61 K 47/48
2002-2569	B 60 B 35/02	2003-1447	A 22 C 15/00	2003-2532	C 07 D 487/04
2002-2570	E 05 B 27/00	2003-1450	C 01 G 21/06	2003-2539	C 07 D 487/04
2002-2585	C 03 C 3/00	2003-1451	C 01 G 21/06	2003-2544	E 02 D 17/08
2002-2598	H 02 K 23/00	2003-1477	A 01 N 25/24	2003-2556	F 16 L 39/04
2002-2607	B 23 C 5/26	2003-1536	H 03 L 5/02	2003-2565	F 16 L 15/00
2002-2620	A 61 M 29/00	2003-1556	H 01 G 4/005	2003-2576	B 44 D 3/12
2002-2625	F 16 H 63/30	2003-1559	A 61 K 9/16	2003-2584	C 12 N 7/00
2002-2634	B 60 J 3/00	2003-1562	C 07 D 471/04	2003-2587	H 01 R 43/08
2002-2644	G 11 B 5/84	2003-1600	B 67 D 1/08	2003-2595	G 07 F 17/32
2002-2645	A 63 B 69/12	2003-1609	C 10 B 27/06	2003-2610	C 07 D 263/24
2002-2648	B 22 D 11/106	2003-1653	C 12 N 15/29	2003-2614	C 07 D 209/16

2003-2615	C 07 D 401/14	2003-3229	A 61 K 48/00
2003-2626	B 28 B 7/24	2003-3231	A 61 N 2/02
2003-2653	C 07 D 307/87	2003-3250	C 07 D 277/56
2003-2657	B 32 B 13/00	2003-3252	C 07 D 277/56
2003-2662	C 08 L 23/10	2003-3259	F 42 B 30/00
2003-2669	C 12 N 15/61	2003-3260	C 07 D 487/04
2003-2674	A 61 M 3/00	2003-3261	C 07 C 269/04
2003-2675	B 61 C 17/04	2003-3269	A 61 K 9/16
2003-2681	B 01 F 3/04	2003-3275	C 07 D 487/04
2003-2695	C 22 C 38/44	2003-3312	A 01 N 41/10
2003-2700	B 24 B 5/14	2003-3313	C 01 B 11/02
2003-2704	C 07 D 403/06	2003-3330	G 06 F 17/21
2003-2719	F 41 A 9/64	2003-3353	A 61 K 7/48
2003-2726	H 02 B 13/055	2003-3373	H 01 J 29/07
2003-2732	G 02 C 7/02	2003-3378	G 01 D 5/245
2003-2733	C 08 F 10/00	2003-3388	C 07 D 401/12
2003-2739	F 41 A 15/06	2003-3390	A 61 K 31/55
2003-2754	F 16 L 37/088	2003-3407	A 61 F 2/38
2003-2757	C 07 C 231/24	2003-3441	A 61 K 9/00
2003-2786	G 07 C 5/08	2003-3443	C 07 D 487/04
2003-2787	G 01 N 33/574	2003-3444	C 07 D 471/04
2003-2819	B 60 G 21/05	2003-3451	A 61 K 31/422
2003-2831	C 07 C 237/30	2003-3453	G 01 B 5/28
2003-2839	A 01 F 15/07	2003-3462	C 07 C 27/12
2003-2844	A 24 B 15/00	2003-3490	A 01 N 25/04
2003-2846	C 11 D 17/00	2003-3491	A 61 K 47/36
2003-2847	C 11 D 9/26	2003-3512	C 07 C 45/37
2003-2849	C 07 D 471/10		
2003-2856	F 16 L 33/02		
2003-2857	F 16 L 33/02		
2003-2867	C 09 D 5/32		
2003-2869	F 21 S 8/00		
2003-2870	F 23 G 7/06		
2003-2876	C 12 P 19/28		
2003-2883	B 01 D 53/00		
2003-2892	H 01 F 7/06		
2003-2893	E 21 D 20/00		
2003-2933	E 04 D 3/36		
2003-2937	C 07 D 471/04		
2003-2941	C 12 J 1/00		
2003-2952	A 23 F 3/16		
2003-2958	C 07 J 31/00		
2003-2970	C 11 D 1/22		
2003-2973	C 07 D 333/12		
2003-2977	E 05 D 7/04		
2003-2985	C 06 B 29/00		
2003-2988	A 63 C 9/20		
2003-2991	G 01 C 21/20		
2003-3002	C 07 D 403/10		
2003-3005	C 07 C 211/36		
2003-3008	E 01 C 9/04		
2003-3016	C 07 K 14/57		
2003-3025	C 04 B 24/26		
2003-3032	E 03 D 9/08		
2003-3033	C 07 C 405/00		
2003-3039	C 07 K 16/28		
2003-3046	C 12 N 7/00		
2003-3057	B 60 R 21/26		
2003-3061	A 21 B 3/15		
2003-3070	C 10 G 27/04		
2003-3075	E 21 B 10/36		
2003-3099	A 23 K 1/00		
2003-3101	C 06 B 31/28		
2003-3107	A 61 K 31/56		
2003-3110	A 61 K 7/48		
2003-3112	C 07 D 279/02		
2003-3129	A 01 N 43/90		
2003-3144	C 22 C 38/18		
2003-3157	B 32 B 15/01		
2003-3158	F 16 B 13/14		
2003-3160	A 61 K 9/16		
2003-3161	H 04 Q 7/36		
2003-3169	B 60 N 2/24		
2003-3176	F 16 B 13/12		
2003-3187	C 09 J 123/16		
2003-3199	A 24 C 5/35		
2003-3204	C 07 D 239/34		
2003-3205	C 07 D 401/04		
2003-3208	C 07 K 16/18		
2003-3218	F 41 C 7/00		
2003-3225	A 23 L 1/30		

Zveřejněné přihlášky vynálezů - řazené podle MPT

- 7 (51) **A 01 F 15/07**
 (21) **2003-2839**
 (71) WELMOUNT LIMITED, Kilmaine, IE
 (72) McHale Padraic Christopher, Clonbur, IE
 McHale Martin William, Kilmaine, IE
 Heaney James John, Hollymount, IE
 Sheridan Gerard Patrick, Kilmaine, IE
 O'Connor Patrick Thomas, Kilmaine, IE
 Biggins John Patrick, Hollymount, IE
- (54) **Kombinovaný lis s baličkou**
 (22) 22.03.2002
 (32) 22.03.2001, 19.07.2001
 (31) 2001/0286, 2001/0678
 (33) IE, IE
 (86) PCT/IE2002/000037
 (87) WO 2002/076183
- (57) Zařízení obsahuje rám (5), na kterém je namontován lis (10) a balička (11). Lis (10) obsahuje pevný segment (18), spodní segment (19) a horní segment (20), které nesou lisovací válce (25), definující lisovací komoru (15), ve které se lisují válcové baličky (2). Spodní segment (19) a horní segment (20) jsou otočné kolem první a druhé osy (35, 40) otáčení, a to z lisovací pozice k výstupní pozici pro přepravu balíku směrem nahoru a ven z lisovací komory (15) přímo na první a druhé opěrné válce (50) na baličku (11). Opěrné válce (50) otáčejí balíkem (2), kolem první osy (53) balení, přičemž kruhová vodící dráha (55) současně otáčí dvojicemi napínacích satelitů (54) kolem druhé horizontální osy (56) balení, aby se balicí materiál mohl navíjet na balík (2) pro jeho zabalení.
- (74) Sedlák Jiří Ing., Husova 16, České Budějovice, 37001

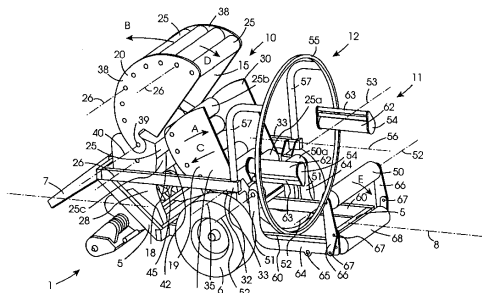

- 7 (51) **A 01 N 25/04, A 01 N 25/30**
 (21) **2003-3490**
 (71) BAYER CROPSCIENCE AG, Monheim, DE
 (72) Vermeer Roland, Leverkusen, DE
 Baur Peter, Leverkusen, DE
 Rosenfeldt Frank, Langenfeld, DE
- (54) **Suspenzní koncentrát na olejové bázi**
 (22) 10.06.2002
 (32) 21.06.2001
 (31) 2001/10129855
 (33) DE
 (86) PCT/EP2002/006323
 (87) WO 2003/000053
- (57) Suspenzní koncentrát na olejové bázi sestávající z alespoň jedné agrochemické účinné látky pevné při teplotě místnosti, alespoň jednoho penetračního činidla alkanolalkoxylátu obecného vzorce I, alespoň jednoho rostlinného oleje, alespoň jednoho neionogenního tenzidu, popřípadě dispergačního pomocného činidla nebo/a alespoň jednoho aniontového tenzidu, popřípadě dispergačního pomocného činidla a případně jedné nebo více přísad z množiny zahrnující emulgační činidla, odpěňovadla, konzervační činidla, antioxidantní činidla, barviva a inertní plniva. Agrochemicky účinná látka je vybrána ze skupiny zahrnující fungicid, baktericid, insekticid, akaricid, nematocid, moluskicid, herbicid, regulátor růstu rostlin, rostlinnou živinu nebo/a repelent. Způsob výroby tohoto suspenzního koncentrátu.
- (74) Vsetečka Miloš JUDr., Hálkova 2, Praha 2, 12000

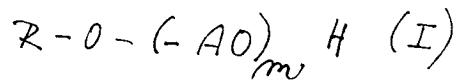

- 7 (51) **A 01 N 25/24, A 01 N 59/12**
 (21) **2003-1477**
 (71) HYDROMER, INC., Branchburg, NJ, US
 (72) Ehrhard Joseph A., Flemington, NJ, US
 Eknoian Michael, Newark, NJ, US
 Vinci Alfredo, Lawrenceville, NJ, US
- (54) **Hydrofilní polymerní směsi použitelné pro léčbu nedojících krav**
 (22) 18.10.2001
 (32) 06.11.2000
 (31) 2000/706677
 (33) US
 (86) PCT/US2001/032536
 (87) WO 2002/035931
- (57) Kompozice pro namáčení savčích struků použitelná během doby bez laktace savců, která obsahuje roztok filmotvorné polymerní směsi obsahující první polymerní složku, kterou je organický, předlisovaný, termoplastický polyuretan rozpustný v rozpouštědle, který nemá žádné reaktivní isokyanátové skupiny, a druhou polymerní složku, kterou je hydrofilní poly(N-vinylaktam), přičemž tato směs je schopna snášet vystavení vodě bez významné ztráty hydrofilního poly(N-vinylaktamu), v množství dostatečném pro vytvoření vodovzdorného filmu při topické aplikaci na savčí kůži; a přičemž tato směs obsahuje 10 až 80 % hmotn. Prvního polymeru v kombinaci s rozpouštědlem a 1 až 15 % hmotn. Druhého polymeru; a alespoň jedno bakteriostatikum v množství dostatečném pro léčbu a ochranu savčí kůže před infekcí; přičemž tato kompozice je odstranitelná odloupením. Způsob ochrany savčích struků před infekcí během doby bez laktace savců.
- (74) Matějka Jan JUDr., Národní 32, Praha, 11000
- 7 (51) **A 01 N 41/10, A 01 N 47/38, A 01 N 47/36, A 01 N 47/12, A 01 N 43/90, A 01 N 43/707, A 01 N 43/54, A 01 N 43/50, A 01 N 37/36, A 01 N 37/30**
 (21) **2003-3312**
 (71) SYNGENTA PARTICIPATIONS AG, Basel, CH
 (72) Cornes Derek, Basel, CH
- (54) **Synergická herbicidní kompozice s obsahem mesotrionu a způsob regulace nežádoucí vegetace pomocí této kompozice**
 (22) 06.06.2002
 (32) 11.06.2001
 (31) 2001/0114198
 (33) GB
 (86) PCT/GB2002/002534
 (87) WO 2002/100173
- (57) Synergická herbicidní kompozice obsahující (A) mesotrion a (B) druhý herbicid, vybraný ze skupiny zahrnující (B1) triaziny, (B2) triazolinony, (B3) triazinony, (B4) imidazolinony, (B5) dicamba, (B6) flumetsulam, (B7) trifloxysulfuron, (B8) tritosulfuron, (B9) triasulfuron, (B10) pyrifthalid, (B11) prosulfocarb, (B12) pretilachlor, (B13) cinosulfuron nebo jejich herbicidně účinné soli, a způsob regulace růstu nežádoucí vegetace, zejména v porostech hospodářských rostlin, za použití této synergické kompozice.
- (74) Kubát Jan Ing., Přístavní 24, Praha 7, 17000
- 7 (51) **A 01 N 43/90, B 27 K 3/34, C 09 D 5/14, C 08 K 5/3477**
 (21) **2003-3129**
 (71) BAYER AKTIENGESELLSCHAFT, Leverkusen, DE

- (72) Bruns Rainer, Leverkusen, DE
Kuglen Martin, Leichlingen, DE
Jätsch Thomas, Köln, DE
Elbe Hans-Ludwig, Wuppertal, DE
Kuhnt Dietmar, Burscheid, DE
Gebauer Olaf, Köln, DE
Rieck Heiko, Langenfeld, DE
- (54) **Použití derivátů triazolopyrimidinu jako mikrobicidu při ochraně materiálů**
- (22) 06.05.2002
(32) 18.05.2001
(31) 2001/10124208
(33) DE
(86) PCT/EP2002/004965
(87) WO 2002/094020
- (57) Použití derivátů triazolopyrimidinu obecného vzorce I, kde R¹ představuje popřípadě substituovanou alkylovou, alkenylovou, alkinyllovou nebo cykloalkylovou skupinu, R² představuje vodík nebo alkylovou skupinu nebo R¹ a R² spolu s atomem dusíku, na který jsou vázány, představují popřípadě substituovaný heterocyklický kruh, R³ představuje popřípadě substituovanou aryllovou skupinu, a R⁴ představuje vodík nebo halogen, jako mikrobicidu k ochraně technických materiálů.
- (74) Všečetka Miloš JUDr., Hálkova 2, Praha 2, 12000

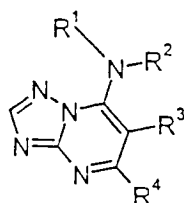

- 7 (51) **A 21 B 3/15, D 21 H 27/02**
(21) **2003-3061**
(71) METSÄ TISSUE OYJ, Helsinki, FI
(72) Talja Martii, Mänttä, FI
Mörö Raija, Mänttä, FI
- (54) **Papír na pečení**
- (22) 26.04.2002
(32) 17.05.2001
(31) 2001/011042
(33) FI
(86) PCT/FI2002/000356
(87) WO 2002/091835
- (57) Papír na pečení je tvořen nepromastitelným papírem. Povrch papíru na pečení je opatřen stejnoměrným reliéfním vytlaččením.
- (74) Smola Josef Ing., Mendlovo nám. 1a, Brno, 60300

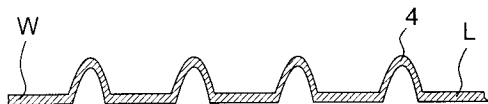

- 7 (51) **A 22 C 15/00**
(21) **2003-1447**
(71) WOIWODE Oliver, Bornheim-Merten, DE
(72) Woiwode Oliver, Bornheim-Merten, DE
- (54) **Způsob a zařízení pro skladování přírodních střev a přírodní střeva zmrazená za velmi nízké teploty**
- (22) 30.11.2001
(32) 02.12.2000
(31) 2000/10059989
(33) DE
(86) PCT/EP2001/014003
(87) WO 2002/043501
- (57) Způsob skladování přírodních střev, zejména střev z prasat a ovcí, pro balení masa a klobás, přičemž přírodní střevo se po zpracování mrazí za velmi nízké teploty na minimálně

-50 °C. Zařízení k držení přírodních střev natažených na tyčovitých nosných prvcích má dva nosníky (14). S nosníky (14) je spojeno několik zástrčkových prvků (16, 18), do kterých jsou zasunuty upínací zařízení (20). Každé upínací zařízení (20) má úchytné prvky (2), na které se dají nasunout tyčovité nosné prvky (24). Na nosných prvcích (24) je umístěno uchyceno přírodní střevo. Stojan osazený přírodními střevy (26) se potom dopravuje k zmrazování přírodních střev za velmi nízké teploty do chladicího nebo mrazicího zařízení.

- (74) Čermák Karel jr., JUDr. Ph.D., Národní třída 32, Praha 1, 11000

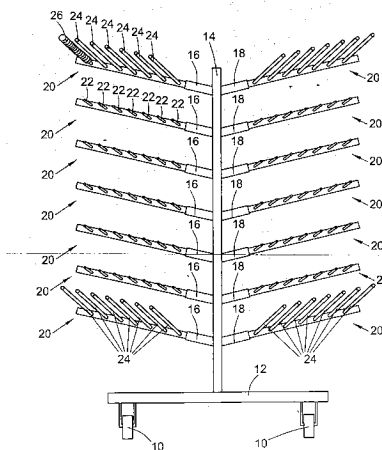

- 7 (51) **A 23 F 3/16, A 23 F 3/40**
(21) **2003-2952**
(71) PEPSI/LIPTON TEA PARTNERSHIP, Purchase, NY, US
(72) Da Cunha Kathleen, Ridgefield, CT, US
Bell Zena, Hartsdale, NY, US
Hirs Rein, Mahopac, NY, US
Tobin John, Hillsdale, NJ, US
Qi-Zheng June, Hackensack, NJ, US
Lehberg Gregg, Westfield, NJ, US
- (54) **Způsob zajištění chuti a vůně čerstvého nápoje nápoji ve veřejném prodeji**
- (22) 30.04.2002
(32) 30.04.2001
(31) 2001/287436
(33) US
(86) PCT/US2002/013433
(87) WO 2002/087350
- (57) Veřejně prodávanému nápoji se dodává čerstvá chuť a vůně až při jeho prodeji. Sloučeniny odpovědné za aromatickou příchut' nápoje se vnesou do některé izolované složky nápoje a potom se při prodeji takto oddělená složka odpovědná za aromatickou příchut' smíchá s dalšími složkami nápoje. Specifičtější se sloučeniny odpovědné za aromatickou příchut' čaje vnesou do oddělené sladidlové složky a potom se složka sladidla kombinovaná s chuťovou a aromatickou složkou smísí při prodeji s ostatními složkami ledového čajového nápoje.
- (74) Krmenčík Václav Ing., Nad Štolou 12, Praha 7, 17000

- 7 (51) **A 23 K 1/00, A 23 L 1/09**
(21) **2003-3099**
(71) SUOMEN REHU OY, Helsinki, FI
(72) Vuorenmaa Juhani, Tampere, FI
Rautonen Nina, Espoo, FI
- (54) **Způsob výroby nutriční přísady, nutriční přísada a její použití**
- (22) 08.05.2002
(32) 14.05.2001
(31) 2001/011008
(33) FI
(86) PCT/FI2002/000393
(87) WO 2002/091850
- (57) Způsob výroby nutriční přísady pro použití při prevenci střevních onemocnění spočívá v tom, že se pivovarské droždí zfiltruje a zfiltrované pivovarské droždí se upravuje hydrolyticky, takže se buněčná struktura štěpí a účinná koncentrace oligosacharidů a/nebo polysacharidů,

betaglukanu a/nebo proteinů se zvýší. Nutriční přísada je vyrobená úpravou zfiltrovaného pivovarského druždí hydrolyzou tak, aby se buněčná struktura štěpila. Použití nutriční přísady v souvislosti s krměním zvířat, přičemž se přísada používá v množství 0,1 až 1,0 % hmotn. celkového množství suroviny. Použití uvedené nutriční přísady pro lidi za účelem dosažení rovnovážného stavu střevní mikroflóry a prevenci střevních onemocnění.

(74) Krmenčík Václav Ing., Nad Štolou 12, Praha 7, 17000

7 (51) **A 23 L 1/30**

(21) **2003-3225**

(71) LMD, Veyre Monton, FR

(72) Jean Daniel, Viv-le Comte, FR

Cariel Léon, Paris, FR

(54) **Přípravek pro orální podávání obsahující extrakt z kůry Albizzia myriophylla**

(22) 30.05.2002

(32) 30.05.2001

(31) 2001/0107063

(33) FR

(86) PCT/FR2002/001825

(87) WO 2002/096224

(57) Přípravek pro orální podávání obsahuje účinné množství extraktu z kůry *Albizzia myriophylla* k potlačení nebo snížení chuťové funkce, zejména pokud jde o hořkou a/nebo sladkou a/nebo kyselou chuť, s výhodou pokud jde o hořkou a/nebo sladkou chuť, a vhodný excipient. Popisuje se použití extraktu z kůry *Albizzia myriophylla* nebo přípravku pro orální podávání k potlačení nebo snížení chuťové funkce. Extrakt z kůry *Albizzia myriophylla* nebo přípravek pro orální podávání se použije jako léčivo, zvláště pak zamýšlené pro léčbu bulimie, nutkavé poruchy příjmu potravy a alkoholové a/nebo nikotinové závislosti, obezity a pro prevenci obezity.

(74) PATENTSERVIS PRAHA a.s., Jivenská 1, Praha 4, 14000

7 (51) **A 24 B 15/00, A 24 B 15/28, D 01 F 2/00, D 01 F 2/24, D 01 F 2/28, D 01 F 2/30**

(21) **2003-2844**

(71) PHILIP MORRIS PRODUCTS, INC., Richmond, VA, US

(72) Xue Lixin, Midlothian, VA, US

Koller Kent B., Chesterfield, VA, US

Gao Qiong, Great Neck, NY, US

(54) **Mikroporézní vlákna s velkým povrchem získávaná z roztoků polymerů**

(22) 16.04.2002

(32) 20.04.2001

(31) 2001/285632

(33) US

(86) PCT/US2002/011817

(87) WO 2002/085143

(57) Jsou popsána vlákna z acetátu celulózy, na jejichž povrchu se nachází velké množství mikroporézních prohlubní, zasahujících z povrchu těchto vláken do jejich vnitřku, ve kterých mohou být obsaženy pevné a/nebo kapalné látky, sloužící k selektivní filtraci tabákové kouře. Způsob výroby těchto vláken spočívá ve zvláknění z roztoku acetátu celulózy v acetonu.

(74) PATENTSERVIS PRAHA a.s., Jivenská 1, Praha 4, 14000

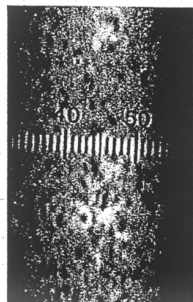
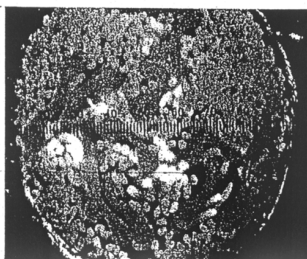

7 (51) **A 24 C 5/35, B 65 G 47/69**

(21) **2003-3199**

(71) INTERNATIONAL TOBACCO MACHINERY POLAND LTD., Radom, PL

(72) Sikora Leszek, Radom, PL

Owczarek Radoslaw, Radom, PL

(54) **Způsob oddělování proudů přemísťujících se vícevrstevných kup tyčových prvků a ventilové zařízení pro oddělování proudů vícevrstevných kup tyčových prvků**

(22) 23.05.2002

(32) 25.05.2001

(31) 2001/347731

(33) PL

(86) PCT/PL2002/000033

(87) WO 2002/096227

(57) Podle způsobu oddělování proudů přemísťujících se vícevrstevných kup (5) tyčových prvků plnicích vodorovný dopravník (3), kde přemísťování prvků je nucené, a kanál umístěný pod úhlem, kde přemísťování je vyvoláno gravitací, a kde vnitřní rozměry průchodů průřezů dopravníku (3) a kanálu (1) umožňují stejné intenzity toku tyčových prvků, se k oddělování proudů tyčové prvky odvádí ze sousední oblasti dopravníku (3) nebo kanálu (1), ve které se tyčové prvky stávají pasivním proudem, do oblasti dopravníku (3) nebo kanálu (1), kde se tyčové prvky stávají aktivním proudem. Prostor zaujímáný odváděnými prvky je roven prostoru jedné čtvrtiny válce o poloměru (r), který je roven šířce dopravníku nebo kanálu, přičemž stěny válce, které jsou rovnoběžné s osou válce, oddělují nerovnoběžné proudy tyčových prvků. Ventilové zařízení pro oddělování proudů přemísťujících se vícevrstevných kup (5) tyčových prvků situovaných v oblasti křížení dopravníku vybaveného pohyblivým pásem a kanálu umístěného pod úhlem a vybaveného nepohyblivými stěnami, kde vnitřní rozměry průchodů průřezů dopravníku (3) a kanálu (1) jsou stejné, obsahuje v místě křížení dopravníku (3) a kanálu (1) rotační ventil (8) ve tvaru sektoru válce o poloměru (r), odpovídajícího šířce (P) dopravníku (3) a šířce (K) kanálu (1) a výšce odpovídající délce tyčových prvků, přičemž osa (9) rotačního ventilu (8) je osou válce a překrývá čáru průřezu roviny horní stěny (6) dopravníku (3) s rovinou boční stěny (2) kanálu (1).

(74) Hakr Eduard Ing., Přístavní 24, Praha 7, 17000

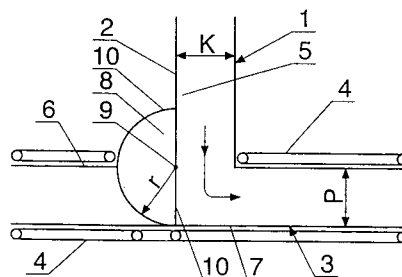

7 (51) **A 43 B 5/00, A 43 B 5/18, A 43 B 13/14, A 43 B 13/00**

(21) **2002-1032**

(71) KYSELÁK Pravoslav Ing., Brno, CZ

(72) Kyselák Pravoslav Ing., Brno, CZ

(54) **Bota ke zrychlení chůze**

(22) 22.03.2002

(57) Bota ke zrychlení chůze má kolo (4), uložené na klíce (3) s vodorovnou osou otáčení, která je uložena v oblasti podešve (2) boty (1). Kolo (4) je opatřeno volnoběžkou (5) umožňující pouze dopředný pohyb.

(74) Markes Libor Ing., Grohova 54, Brno, 60200

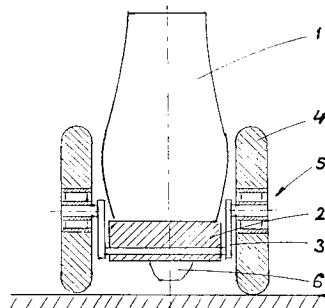

- 7 (51) **A 43 B 13/20, A 43 B 13/18, A 43 B 13/14, A 43 B 13/00, A 43 B 13/38, A 43 B 17/00**
 (21) **2002-2701**
 (71) HANÁK Josef, Nemočice, CZ
 (72) Hanák Josef, Nemočice, CZ
 (54) **Obuvnický výrobek, zejména podešev či samostatná vkladací stélka**
 (22) 08.08.2002
 (57) Obuvnická výrobek, zejména podešev či samostatná vkladací stélka obsahuje na celé ploše určené pro styk s lidským chodidlem trvale uzavřenou dutinu (8), ve které je po celé ploše určené pro styk s lidským chodidlem uspořádán tlumicí prvek, který obsahuje alespoň jedno celoplošné tlumicí těleso (2), tvořené plošnou základnovou vrstvou (20), uspořádanou v půdorysu po celé ploše určené pro styk s lidským chodidlem a opatřenou alespoň na jedné své straně soustavou vzájemně oddělených uzavřených vzduchových komůrek (21).
 (74) Musil Dobroslav Ing., Cejl 38, Brno, 60200

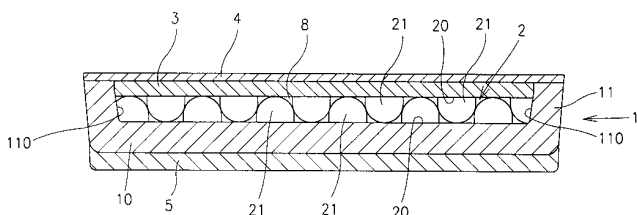

- 7 (51) **A 61 F 2/34**
 (21) **2002-2425**
 (71) BEZNOSKA S. R. O., Kladno, CZ
 (72) Cingr Jaroslav Ing., Kladno, CZ
 Trč Tomáš Doc. MUDr. CSc., Praha, CZ
 (54) **Kyčelní kloubní jamka**
 (22) 12.07.2002
 (57) Kyčelní kloubní jamka pro totální náhradu kyčelního kloubu, určená zejména ke kotvení v oválném defektním acetábulu bez použití kostního cementu, sestává z miskovitěho tělesa (1), opatřené otvory (7, 8, 9) pro kotvící šrouby, přičemž miskovitě těleso (1) je tvořeno jamkovým pláštěm (2) pro vložení vnitřní vložky, který je opatřen alespoň jedním výplňovým žebrem (3, 4, 5, 6) defektu, vytvářejícím svým zakončením část jeho vnitřní plochy.
 (74) Belfín Vladimír Ing., P.O.BOX 117, Kladno, 27280

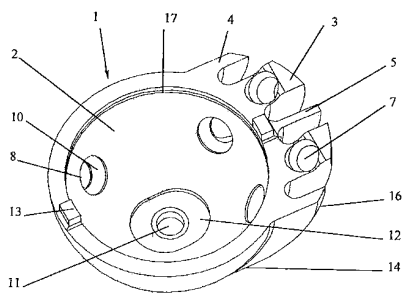

- 7 (51) **A 61 F 2/38**
 (21) **2003-3407**
 (71) WALDEMAR LINK GMBH & CO. KG, Hamburg, DE
 (72) Keller Arnold, Kayhude, DE
 (54) **Propojená kolenní protéza s rotačním ložiskem**
 (22) 21.06.2002
 (32) 27.06.2001
 (31) 2001/01115511
 (33) EP
 (86) PCT/EP2002/006900
 (87) WO 2003/002039
 (57) Kolenní protéza sestává ze stehenní části (1) s pevně vzájemně spojenými kondylárními kluznými plochami (20), z bérce části (2) s neotočně s ní spojeným

bérce částí (1) které je opatřeno bérce částmi (2) s pevně vzájemně spojenými kondylárními kluznými plochami (20), a se spojovacím zařízením (10), které se stehenní částí (1) tvoří ložisko (11) ohybu a s bérce částí (2) rotační ložisko, jehož osa (12) je oproti směru holeně (5) skloněna. Pro dosažení příznivějšího rozdělení sil v protěze a stavěcí síly směřující zpět při rotaci části protězy je provedeno takové uspořádání, že normála (25) na oblast (24) bérce částí (2) spolupracujících s kondylárními kluznými plochami (20), kde se přenáší v natažené poloze nohy hlavní zátěž, je v bočním pohledu, resp. ve svislém řezu skloněna vůči směru průběhu holeně (5) méně než osa (12) rotačního ložiska.

- (74) PATENTSERVIS PRAHA a.s., Jivenská 1273, Praha 4, 14000

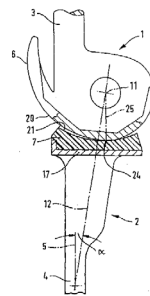

- 7 (51) **A 61 F 13/512**
 (21) **2003-1055**
 (71) MCNEIL-PPC INC., Skillman, NJ, US
 (72) Gubernick David, Cherry Hill, NJ, US
 Kelly William G. F., Middlesex, NJ, US
 (54) **Vícezónové perforované rouno**
 (22) 13.08.2002
 (32) 14.08.2001
 (31) 2001/312330
 (33) US
 (86) PCT/US2002/025672
 (87) WO 2003/015681
 (57) Perforované rouno obsahuje množinu diskretních zón majících uspořádání plných ploch a alespoň dva otvory.
 (74) Čermák Karel Dr., Národní 32, Praha 1, 11000

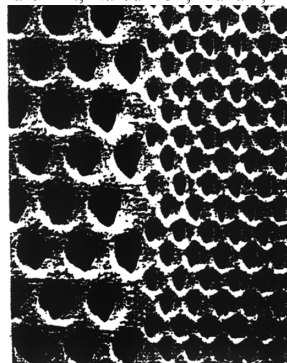

- 7 (51) **A 61 K 7/48**
 (21) **2003-3110**
 (71) UNILEVER NV, Rotterdam, NL
 (72) Aronson Michael, Paul, Edgewater, NJ, US
 Tsaur Liang, Sheng, Edgewater, NJ, US
 (54) **Kosmetický prostředek, působící na vlhkou pokožku**
 (22) 14.05.2002
 (32) 17.05.2001, 17.05.2001
 (31) 2001/859862, 2001/859849
 (33) US, US
 (86) PCT/EP2002/005317
 (87) WO 2002/092043
 (57) Řešení poskytuje prostředky působící na vlhkou pokožku pro použití během mytí. Prostředky jsou aktivovány vodou a jsou účinně zadržovány na pokožce. Tyto prostředky poskytují pokožce žádoucí přínosy, jsou vnímány jako vlhkou pokožkou rychle absorbované a zanechávají na pokožce pocit čistoty, ne však mastnoty. Řešení se dále týká způsobu výroby těchto prostředků, stejně jako

způsobů zachování pocitu vlhkosti a snížení suchosti po ovlivnění uvedenými prostředky.
(74) Korejzová Zdeňka JUDr., Spálená 29, Praha 1, 11000

7 (51) **A 61 K 7/48, A 61 K 7/02**

(21) **2003-3353**

(71) THE PROCTER & GAMBLE COMPANY, Cincinnati, OH, US

(72) Kalla Karen Kay, Cincinnati, OH, US
Canter Marcia Lang, Hamilton, OH, US

(54) **Kosmetický prostředek mající charakteristickou první derivaci spektrální křivky**

(22) 18.06.2002

(32) 18.06.2001

(31) 2001/299017

(33) US

(86) PCT/US2002/019381

(87) WO 2002/102350

(57) Kosmetické prostředky mající takovou spektrofotometrickou křivku, kdy první derivace této spektrofotometrické křivky obsahuje a) vrchol-maximum- v oblasti vlnové délky 430 nm až 520 nm, a to při vlnové délce, jež není větší než 480 nm; b) vrchol-maximum- v

$\%/\Delta\lambda$ menší než nebo se rovnající 0,03, přičemž R je reflektance a λ je vlnová délka. Uvedený kosmetický prostředek obsahuje směs alespoň dvou barviv, přičemž první derivace spektrofotometrické křivky každého individuálního barviva neprokazuje vlastnosti uvedené pod body a), b) a c). Řešení je též zaměřeno na způsob přípravy takových prostředků.

(74) PATENTSERVIS PRAHA a.s., Jivenská 1, Praha 4, 14000

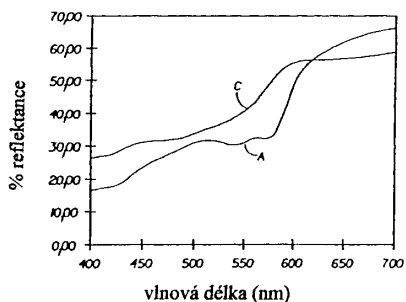

7 (51) **A 61 K 9/00, A 61 K 9/10, A 61 K 9/16, A 61 K 31/7048, A 61 P 31/04**

(21) **2003-3441**

(71) AVENTIS PHARMA S. A., Antony, FR

(72) Becourt Philippe, Massy, FR

Chauvin Josiane, Monte en Goele, FR

Schwabe Detlev, Hofheim, DE

(54) **Farmaceutický prostředek s maskovanou chutí a způsob jeho přípravy**

(22) 21.06.2002

(32) 21.06.2001

(31) 2001/0108157

(33) FR

(86) PCT/FR2002/002158

(87) WO 2003/000225

(57) Farmaceutický prostředek s maskovanou chutí, jejíž maskování během podávání prostředku trvá, zejména ve formě suspenze ve vodném nosiči, vyznačující se tím, že obsahuje alespoň následující prvky: a) - celulózný polymer, který je rozpustný v organických rozpouštědlech, avšak prakticky nerozpustný ve vodě, bez ohledu na pH; - methakrylový polymer, který je rozpustný v kyselém prostředí a prakticky nerozpustný za neutrálního či alkalického pH a - účinnou látku, distribuovanou homogenně a v molekulárním stavu ve směsi, která je ve formě atomizované matric; b) alkalické činidlo organické povahy nebo alkalickou sůl, které jsou farmaceuticky

(74) Hakr Eduard Ing., Přístavní 24, Praha 7, 17000

7 (51) **A 61 K 9/127, A 61 K 9/133, A 61 P 35/00**

(21) **2003-1262**

(71) NEOPHARM, INC., Lake Forest, IL, US

(72) Ahmad Imran, Wadsworth, IL, US

Rahman Aquilur, Potomac, MD, US

(54) **Terapeutická mitoxantronová kompozice a způsob přípravy lékové formy obsahující mitoxantron**

(22) 16.10.2001

(32) 16.10.2000

(31) 2000/241069

(33) US

(86) PCT/US2001/042757

(87) WO 2002/032400

(57) Řešení se týká terapeutické mitoxantronové kompozice, která zahrnuje lipozom s obsahem mitoxantronu a lipidovou složku obsahující kardiolipin, přičemž molární poměr mitoxantronu k lipidové složce je s výhodou v rozmezí od asi 1:10 do asi 1:20. Uvedené lipozomové kompozice je výhodně možné použít kromě spojení s mitoxantronem se sekundárními terapeutickými prostředky zahrnujícími mezi dalšími antineoplastika, antifungika a antibiotika. Rovněž je popsán způsob přípravy lékové formy obsahující mitoxantron.

(74) Guttman Michal JUDr. Ing., Nad Štolou 12, Praha 7, 17000

7 (51) **A 61 K 9/16**

(21) **2003-1559**

(71) MERCKLE GMBH, Blaubeuren, DE

(72) Kissel Thomas, Staufen im Breisgau, DE

Fridrich Ruland, Blaubeuren, DE

Schneider Peter, Dornburg-Thalheim, DE

(54) **Mikročástice se zlepšeným profilem uvolňování a způsob jejich výroby**

(22) 11.12.2001

(32) 13.12.2000, 11.04.2001

(31) 2000/10061944, 2001/10118160

(33) DE, DE

(86) PCT/EP2001/014515

(87) WO 2002/047664

(57) Řešení se týká mikročástic pro zpožděné uvolňování fyziologicky aktivní účinné látky, které obsahují alespoň jednu účinnou látku a polymerní matrici. Mikročástice podle řešení mají obzvláště výhodnou charakteristiku uvolňování. Řešení se týká rovněž způsobu výroby takových mikročástic.

(74) Čermák Karel Dr., Národní třída 32, Praha 1, 11000

7 (51) **A 61 K 9/16, C 07 D 307/87, A 61 P 25/24, A 61 K 9/14, A 61 K 31/34**

(21) **2003-2119**

(71) H. LUNDBECK A/S, Valby-Copenhagen, DK

(72) Holm Per, Vanlose, DK

Liljegren Ken, Vaerlose, DK

(54) **Farmaceutický prostředek**

(22) 03.01.2002

(32) 05.01.2001

(31) 2001/00016

(33) DK

(86) PCT/DK2002/000003

(87) WO 2002/053133

(57) Pevná léková forma s obsahem citalopramu se připravuje způsobem, zahrnujícím stupeň, při němž se volný citalopram nebo jeho farmaceuticky přijatelná sůl, popřípadě spolu s farmaceuticky přijatelnými pomocnými látkami lisuje válcováním. V průběhu lisování válcováním může být účinná látka nezředěná nebo může být smísená v podstatě se všemi pomocnými látkami. Nejvýhodnější účinnou látkou je hydrobromid nebo hydrochlorid citalopramu.

(74) Korejzová Zdeňka JUDr., Spálená 29, Praha 1, 11000

7 (51) **A 61 K 9/16, A 61 K 9/14, A 61 K 9/20**

(21) **2003-3160**

(71) HEXAL AG, Holzkirchen, DE

(72) Schütz Gregor, Holzkirchen, DE

Freudensprung Brigitte, Holzkirchen, DE

(54) **Homogenizát pro implantáty a mikročástice**

(22) 23.05.2002

(32) 23.05.2001, 27.02.2002

- (31) 2001/10125509, 2002/10208382
 (33) DE, DE
 (86) PCT/EP2002/005680
 (87) WO 2002/094226
 (57) Řešení se týká bezropouštědlového způsobu výroby homogenizátu, zejména pro implantáty nebo mikročástice, při němž se jeden nebo více polymerů a jedna nebo více účinných složek jako suroviny homogenizují společně pod teplotou skelného přechodu polymeru(ů) a po skončené homogenizaci se uvedou na teplotu místnosti.
 (74) Jírotková Ivana Ing., Nad Štolou 12, Praha 7, 17000
-
- 7 (51) **A 61 K 9/16, A 61 K 31/4353**
 (21) **2003-3269**
 (71) H. LUNDBECK A/S, Valby-Copenhagen, DK
 (72) Elama Michiel Onne, Kobenhavn, DK
 Andresen Lene, Malov, DK
 Holm Per, Vanlose, DK
 (54) **Granulát**
 (22) 17.05.2002
 (32) 21.05.2001
 (31) 2001/00817
 (33) DK
 (86) PCT/DK2002/000332
 (87) WO 2002/094225
 (57) Granulát, připravený z taveniny, který obsahuje gaboxadol ve volné formě, ve formě hydrátu nebo farmaceuticky přijatelné adiční soli s kyselinou spolu s pomocnými látkami a plnivy. Součástí řešení tvoří také způsob výroby tohoto granulátu, který spočívá v tom, že se granulace provádí v přítomnosti roztaveného hydrofilního pojiva. Řešení se týká také farmaceutického prostředku s obsahem tohoto granulátu.
 (74) Korejzová Zdeňka JUDr., Spálená 29, Praha 1, 11000
-
- 7 (51) **A 61 K 9/22, A 61 K 9/34, A 61 K 9/36**
 (21) **2003-211**
 (71) TEVA PHARMACEUTICAL INDUSTRIES LTD., Petah Tikva, IL
 (72) Flashner-Barak Moshe, Petach Tikva, IL
 Rosenberger Vered, Masuah, IL
 Dahan Mazal, Jerusalem, IL
 Lerner Yitzhak, Petach Tikva, IL
 (54) **Kompozice a léková forma pro opožděné uvolňování alendronátu a/nebo dalších bisfosfonátů v žaludku**
 (22) 22.06.2001
 (32) 23.06.2000, 09.01.2001, 26.01.2001
 (31) 2000/213832, 2001/260438, 2001/770898
 (33) US, US, US
 (86) PCT/US2001/020130
 (87) WO 2002/000204
 (57) Předkládané řešení poskytuje zhutněnou farmaceutickou kompozici pro perorální podávání pacientovi, která expanduje při kontaktu s žaludeční tekutinou, aby zadržela lékovou formu v žaludku pacienta po dosti dlouhé časové období. Kompozice obsahuje nehydratovaný hydrogel, superdezintegrant a tříslouvou kyselinu. Řešení dále poskytuje farmaceutickou lékovou formu obsahující účinnou složku a zhutněnou farmaceutickou kompozici a dále lékovou formu vhodnou pro aplikaci terapeutického bifosfonátu, jako je například alendronát, do žaludku pacienta pro zadržení léčiva v žaludku po dosti dlouhé období.
 (74) Čermák Karel jr., JUDr. Ph.D., Národní 32, Praha 1, 11000
-
- 7 (51) **A 61 K 9/36, A 61 K 31/4525, A 61 P 25/24**
 (21) **2003-1899**
 (71) SYNTHON B. V., Nijmegen, NL
 (72) Peters Theodorus Hendricus Antonius, Arnhem, NL
 Lemmens Jacobus Maria, Mook, NL
 Picha František, Brno, CZ
 van Dalen Frans, Nijmegen, NL
 (54) **Farmaceutická tableta obsahující mesylát paroxetinu**
 (22) 20.12.2001
 (32) 11.01.2001
 (31) 2001/20100529
 (33) DE
 (86) PCT/EP2001/015115
 (87) WO 2002/055062
-
- (57) Řešení se týká farmaceutického prostředku ve formě tablety, která obsahuje methansulfonát paroxetinu mající rozpouštěcí rychlost alespoň 90 % za 30 minut, která ale neobsahuje vodorozpustné a/nebo hydrofilní zředěvadlo.
 (74) PATENTSERVIS PRAHA a.s., Jivenská 1, Praha 4, 14000
-
- 7 (51) **A 61 K 9/48, A 61 K 9/52, A 61 K 9/54, A 61 K 9/14**
 (21) **2003-1980**
 (71) SMITHKLINE BEECHAM PLC., Brentford, US
 McAllister Stephen Mark, Harlow, GB
 Raby Ronald K. Jr., Collegeville, PA, US
 Brown Adrian, Harlow, GB
 Clarke Allan J., Collegeville, PA, US
 (54) **Farmaceutická kompozice**
 (22) 30.01.2002
 (32) 30.01.2001
 (31) 2001/0102342
 (33) GB
 (86) PCT/US2002/002698
 (87) WO 2002/060385
 (57) Řešení se týká farmaceuticky přijatelných polymerních kompozic vhodných k lisování vstříkovaním jednosložkových nebo vícesložkových farmaceutických lékových forem obsahujících velké množství podjednotek obsahujících léčivou látku, což jsou součásti tobolky a/nebo podjednotky z pevné látky obsahující pevnou matici polymeru, která obsahuje léčivou látku, přičemž podjednotky jsou spojeny dohromady v sestavené lékové formě svarem mezi částmi sestavené lékové formy.
 (74) Čermák Karel Dr., Národní třída 32, Praha 1, 11000
-
- 7 (51) **A 61 K 31/13, A 61 P 33/02**
 (21) **2003-776**
 (71) MERZ PHARMA GMBH & CO. KGAA, Frankfurt, DE
 (72) Kelly John M., Radlett, GB
 Kalvinsh Ivars, Salaspils, LV
 Kauss Valerjans, Riga, LV
 Jirgensons Aigars, Riga, LV
 Gold Markus, Nauheim, DE
 (54) **1-Aminoalkylcyklohexany jako trypanocidní činidla**
 (22) 14.09.2001
 (32) 19.09.2000
 (31) 2000/664629
 (33) US
 (86) PCT/EP2001/010731
 (87) WO 2002/024186
 (57) Řešení se týká nového využití 1-aminoalkylcyklohexanů jako protiparazitních, protitrypanosomálních nebo trypanocidních činidel.
 (74) Čermák Karel Dr., Národní třída 32, Praha 1, 11000
-
- 7 (51) **A 61 K 31/165, A 61 K 9/48, A 61 K 47/14, A 61 K 47/26, A 61 P 43/00**
 (21) **2003-1020**
 (71) CEPHALON, INC., West Chester, PA, US
 (72) Jacobs Maartin J., West Chester, PA, US
 McIntyre Bradley T., Thorndale, PA, US
 Patel Piyush R., Wallingford, PA, US
 (54) **Směsi s obsahem sloučeniny modafinilu**
 (22) 11.10.2001
 (32) 11.10.2000, 10.10.2001
 (31) 2000/239490, 2001/640824
 (33) US, US
 (86) PCT/US2001/031904
 (87) WO 2002/030414
 (57) Řešení popisuje směsi obsahující sloučeniny modafinilu, které tvoří částice. Dále jsou předmětem řešení vodné směsi částic, kde částice obsahují sloučeniny modafinilu, způsoby jejich výroby a jejich využití při léčení chorob.
 (74) Kalenský Petr JUDr., Hálkova 2, Praha 2, 12000
-
- 7 (51) **A 61 K 31/196, A 61 K 31/5575, A 61 K 9/20, A 61 K 9/28, A 61 K 9/48, A 61 K 9/16, A 61 K 47/14, A 61 K 47/48, A 61 P 39/00**
 (21) **2003-2256**
 (71) ONO PHARMACEUTICAL CO., LTD., Osaka, JP
 (72) Katsube Nobuo, Mishima-gun, JP
 Nishiura Akio, Mishima-gun, JP
 Sakai Yoshiki, Mishima-gun, JP

- (54) **Léčebný přípravek obsahující diklofenak a ornostil**
 (22) 20.02.2002
 (32) 22.02.2001
 (31) 2001/46430
 (33) JP
 (86) PCT/JP2002/001474
 (87) WO 2002/066030
 (57) Předmětem řešení je léčebný prostředek, který obsahuje diklofenak nebo jeho netoxickou sůl a ornostil.
 (74) Matějka Jan JUDr., Národní 32, Praha, 11000
-
- 7 (51) **A 61 K 31/4196, A 61 K 31/70, A 61 P 31/12, A 61 P 1/16, A 61 P 35/00**
2003-308
 (71) RIBAPHARM INC., Costa Mesa, CA, US
 (72) Lau Johnson, Newport Beach, CA, US
 Hong Zhi, Aliso Viejo, CA, US
 (54) **Farmaceutický přípravek pro léčení virové nebo neoplastické nemoci hepatocitu**
 (22) 21.08.2001
 (32) 22.08.2000, 13.10.2000
 (31) 2000/226869, 2000/240627
 (33) US, US
 (86) PCT/US2001/026057
 (87) WO 2002/015904
 (57) Použití látky pro přípravu farmaceutického přípravku pro léčení virové nebo neoplastické nemoci hepatocitu, kde látka má karboxamidovou skupinu, a kde hepatocyt obsahuje transportér pro transport látky přes plasmatickou membránu hepatocytu, přičemž transport látky není významně inhibován ribavirinem, a kde transportér je membránově asociovaný protein nebo proteinový komplex, který napomáhá průniku látky plasmatickou membránou do hepatocytu.
 (74) PATENTSERVIS PRAHA a.s., Jivenská 1273, Praha 4, 14000
-
- 7 (51) **A 61 K 31/422, A 61 K 31/435, A 61 P 9/00, A 61 P 9/10, A 61 P 7/02 // (A 61 K 31/435, A 61 K 31:422)**
2003-3451
 (71) BAYER HEALTHCARE AG, Leverkusen, DE
 (72) Straub Alexander, Wuppertal, DE
 Lampe Thomas, Düsseldorf, DE
 Pernerstorfer Josef, Wuppertal, DE
 Perzborn Elisabeth, Wuppertal, DE
 Pohlmann Jens, Wuppertal, DE
 Röhring Susanne, Essen, DE
 Schlemmer Karl-Heinz, Wuppertal, DE
 (54) **Kombinace substituovaných oxazolidinonů s jinými účinnými látkami, léčiva tyto látky obsahující a jejich použití**
 (22) 07.06.2002
 (32) 20.06.2001
 (31) 2001/10129725
 (33) DE
 (86) PCT/EP2002/006237
 (87) WO 2003/000256
 (57) Řešení se týká kombinací A) oxazolidinonů vzorce I, ve kterém mají substituenty významy uvedené v popisné části, s B) jinými účinnými látkami, způsobu výroby těchto kombinací a jejich použití jako léčiv, obzvláště pro profylaxi a/nebo ošetření thromboembolických onemocnění.
 (74) Všeťečka Miloš JUDr., Hálkova 2, Praha 2, 12000
- (I)
-
- (72) Shear Charles Lester, Groton, CT, US
 (54) **Terapeutická kombinace**
 (22) 23.07.2001
 (32) 15.08.2000
 (31) 2000/225238
 (33) US
 (86) PCT/IB2001/001309
 (87) WO 2002/013797
 (57) Farmaceutické kombinace inhibitoru CETP a atorvastatinu nebo jeho hydroxymetabolitů nebo farmaceuticky vhodných solí těchto sloučenin. Způsoby použití takové kombinace, kity, které tuto kombinaci obsahují pro léčení atherosklerosy, anginy, zvýšené hladiny cholesterolu a snížené hladiny HDL a pro zvládnání kardiálního rizika.
 (74) Matějka Jan JUDr., Národní 32, Praha, 11000
-
- 7 (51) **A 61 K 31/496, A 61 K 31/495, C 07 D 295/12, C 07 D 239/42, C 07 D 215/12, C 07 D 307/81, C 07 D 209/14, C 07 D 333/20, C 07 D 311/80, C 07 D 261/20, C 07 D 211/44, C 07 D 211/70, C 07 D 295/06, C 07 D 295/02, C 07 D 295/08, C 07 D 295/14, C 07 D 211/20, C 07 D 211/22, A 61 P 25/24, A 61 P 25/22**
2002-4165
 (71) TAISHO PHARMACEUTICAL CO., LTD., Tokyo, JP
 (72) Nakazato Atsuro, Tokyo, JP
 Chaki Shigeyuki, Tokyo, JP
 Okubo Taketoshi, Tokyo, JP
 Ogawa Shin-ichi, Tokyo, JP
 Ishii Takaaki, Tokyo, JP
 (54) **Terapeutický přípravek proti neuróze úzkosti nebo depresi, a piperazinové deriváty**
 (22) 27.06.2001
 (32) 27.06.2000
 (31) 2000/192856
 (33) JP
 (86) PCT/JP2001/005524
 (87) WO 2002/000259
 (57) Terapeutický přípravek proti neuróze, úzkosti nebo depresi zahrnující antagonistu MC₄ receptoru jako účinnou složku. Piperazinový derivát obecného vzorce I, kde Ar¹ je fenylová skupina nebo naftyllová skupina; Ar² je naftyllová skupina, chinolylová skupina, skupina obecného vzorce II, kde R⁴ je atom vodíku nebo atom halogenu; a X-Y je CH-NH, CH-O, CH-S nebo N-O, nebo skupina obecného vzorce III, kde R⁵ je atom vodíku, hydroxylová skupina nebo C₁₋₁₀ alkoxy skupina; R¹ je atom vodíku, C₁₋₁₀ alkylová skupina, C₃₋₈ cykloalkylová skupina, C₃₋₁₀ alkenylová skupina, fenylová skupina, 1-kyanoethylová skupina, pyrimidin-2-yllová skupina nebo karbamoylová skupina; R² a R³ jsou stejné nebo různé a jsou každá buď atom vodíku nebo C₁₋₁₀ alkylová skupina, A-B je N-CH₂, CH-CH₂, C(O)-CH₂ nebo C=CH; T¹ je jednoduchá vazba, -N(R⁶)-, kde R⁶ je atom vodíku nebo C₁₋₁₀ alkylová skupina, -O-, -CH=CH- nebo -C(O)-, n je celé číslo od jedné do deseti, když T¹ je -N(R⁶)- nebo -O-, nebo jeho farmaceuticky přijatelná sůl. Piperazinový derivát je výhodným antagonistou MC₄ receptoru.
 (74) PATENTSERVIS PRAHA a.s., Jivenská 1, Praha 4, 14000
- (I)
- (II)
- (III)
-
- 7 (51) **A 61 K 31/505, A 61 K 31/27, A 61 P 39/00**
2003-2350
 (71) MERCK PATENT GMBH, Darmstadt, DE
 (72) Eggenweiler Hans-Michael, Darmstadt, DE
 Eiermann Volker, Rödermark, DE
 Schelling Pierre, Mühlthal, DE
-
- 7 (51) **A 61 K 31/47, A 61 K 31/40, A 61 P 9/00**
2003-390
 (71) PFIZER PRODUCTS INC., Groton, CT, US

- (54) **Farmaceutický prostředek obsahující parazolo [4,3-d]pyrimidiny a endothelinové receptorové antagonisty nebo thienopyrimidiny a endothelinové receptorové antagonisty**
 (22) 14.01.2002
 (32) 02.02.2001, 02.02.2001, 02.02.2001
 (31) 2001/10104800, 2001/10104801, 2001/10104802
 (33) DE, DE, DE
 (86) PCT/EP2002/000256
 (87) WO 2002/062343
 (57) Farmaceutický prostředek obsahující parazolo(4,3-d)pyrimidiny a endothelinové receptorové antagonisty nebo thienopyrimidiny a endothelinové receptorové antagonisty pro přípravu léčiv pro ošetřování anginy, vysokého krevního tlaku, vysokého pulmonárního tlaku, selhání způsobeného překrvením srdce (CHF), chronického plicního obstruktivního onemocnění (COPD), hypertrofie nebo selhání pravé komory důsledkem plicního onemocnění, dextrokardiatické nedostatečnosti, aterosklerózy, stavů zahrnujících snížený průchod srdečními cévami, periferních vaskulárních nemocí, mrtvic, bronchitidy, alergického astma, chronického astma, alergické rýmy, glaukomu, dráždivého střevního syndromu, nádorů, ledvinové nedostatečnosti, cirhozy jater, erekční dysfunkce a pro ošetřování ženských sexuálních poruch.
 (74) Matějka Jan JUDr., Národní 32, Praha, 11000

- 7 (51) **A 61 K 31/55, A 61 P 9/10, A 61 P 37/00**
 (21) **2002-3460**
 (71) SMITHKLINE BEECHAM CORPORATION, Philadelphia, PA, US
 (72) Cummings Maxwell D., Strafford, PA, US
 Marquis Robert W. Jr., Wayne, PA, US
 Ru Yu, Wayne, PA, US
 Thompson Scott K., Phoenixville, PA, US
 Veber Daniel F., Ambler, PA, US
 Yamashita Dennis S., Wayne, PA, US

- (54) **Inhibitory proteasy katepsinu S**
 (22) 17.04.2001
 (32) 18.04.2000, 07.03.2001
 (31) 2000/198493, 2001/273811
 (33) US, US
 (86) PCT/US2001/012326
 (87) WO 2001/089451
 (57) Použití 4-aminoazepan-3-onových proteázových inhibitorů katepsinu S zejména pro léčení chorob, souvisejících s katepsinem S, zvláště pro léčení nebo prevenci autoimunitních chorob; léčení nebo prevenci chorobných stavů, způsobených tvorbou aterosklerotických lézí a komplikací, které z nich plynou; a nemocí, vyžadujících k léčení inhibici, MHC-restringované imunitní reakce třídy II, inhibici astmatické reakce, inhibici alergické reakce, inhibici imunitní reakce, namířené proti transplantovanému orgánu nebo tkáni, nebo inhibici aktivity elastázy v ateromu, a jejich použití k výrobě farmaceutických prostředků k léčení uvedených chorob.
 (74) Zelený Pavel JUDr., Hálkova 2, Praha 2, 12000

- 7 (51) **A 61 K 31/55, A 61 K 31/485, A 61 K 31/185, A 61 K 31/519, A 61 P 25/30, A 61 P 25/32**
 (21) **2003-3390**

- (71) HF ARZNEIMITTELFORSCHUNG GMBH, Werne, DE
 (72) Moormann Joachim, Werne, DE
 Mucke Hermann, Wien, AT
 Opitz Klaus, Münster, DE
 (54) **Kombinace účinných látek pro medikamentózní terapii návykových nebo omamných prostředků**
 (22) 15.06.2002
 (32) 18.06.2001
 (31) 2001/10129265
 (33) DE
 (86) PCT/EP2002/006630
 (87) WO 2002/102388
 (57) Předložené řešení se týká kombinace účinných látek z alespoň jednoho modulátoru cholinergického systému s alespoň jednou antiexcitatorně působící substancí pro medikamentózní terapii návykových nebo omamných prostředků, zejména alkoholu.

- (74) Jirotková Ivana Ing., Nad Štolou 12, Praha 7, 17000

- 7 (51) **A 61 K 31/5575, A 61 K 31/41, A 61 P 19/10**
 (21) **2002-2048**

- (71) PFIZER PRODUCTS INC., Groton, CT, US
 (72) Cameron Kimberly O'Keefe, Groton, CT, US
 Ke HuaZhu, Groton, CT, US
 Lefker Bruce Allen, Groton, CT, US
 Thompson David Duane, Groton, CT, US

- (54) **Selektivní agonisty receptoru EP4 při léčení osteoporosy**
 (22) 20.11.2000

- (32) 22.12.1999
 (31) 1999/171353
 (33) US
 (86) PCT/IB2000/001711
 (87) WO 2001/046140
 (57) Způsob léčení stavu, který se projevuje nízkou kostní hmotou, zejména osteoporosy, křehkosti, osteoporotické fraktury, kostního defektu, juvenilního idiopatického úbytku kostní tkáně, úbytku alveolární kosti, úbytku mandibulární kosti, fraktury kosti, osteotomie, úbytku kosti spojeného s periodontitis nebo prorůstání protézy, při němž se podává agonista prostaglandinu, který je selektivní vůči receptoru EP4. Agonistou selektivním vůči EP4 jsou zejména sloučeniny obecného vzorce I, kde obecné symboly mají význam uvedený v nárocích.
 (74) Matějka Jan JUDr., Národní 32, Praha, 11000

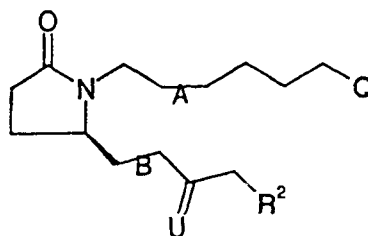

(I)

- 7 (51) **A 61 K 31/56, A 61 K 31/4196, A 61 P 15/00, A 61 P 15/08, A 61 P 5/24**

- (21) **2003-3107**
 (71) ARES TRADING S. A., Vaumarcus, CH
 Casper Robert F., Toronto, CA
 Mitwally Mohamed F. M., North York, CA

- (54) **Farmaceutický prostředek**

- (22) 17.04.2002
 (32) 17.04.2001
 (31) 2001/284282
 (33) US
 (86) PCT/CA2002/000527
 (87) WO 2002/083241
 (57) Řešení se týká použití inhibitorů aromatázy pro výrobu farmaceutického prostředku pro vyvolání ovulace u žen, trpících neplodností, ovulační neplodností nebo jiným typem neplodnosti, inhibitor je možno podávat v kombinaci s folikulostimulačním hormonem v jedné dávce denně. Součástí řešení tvoří také farmaceutický prostředek, který obsahuje inhibitor aromatázy, popřípadě spolu s folikulostimulačním hormonem.
 (74) Korejzová Zdeňka JUDr., Spálená 29, Praha 1, 11000

- 7 (51) **A 61 K 31/567, A 61 K 31/57, A 61 P 15/08**
 (21) **2003-1864**

- (71) SCHERING AKTIENGESELLSCHAFT, Berlin, DE
 Hegele-Hartung Christa, Muehlheim a. d. Ruhr, DE
 Hess-Stumpp Holger, Berlin, DE
 Beier Henning M., Aachen, DE
 Krusche Claudia, Aachen, DE

- (54) **Farmaceutické prostředky s obsahem antigestagenů pro inhibici pokročilé endometriální maturace při léčení neplodnosti**

- (22) 09.01.2002
 (32) 09.01.2001, 09.03.2001
 (31) 2001/756286, 2001/801925
 (33) US, US
 (86) PCT/IB2002/001764
 (87) WO 2002/067910

- (57) Farmaceutické prostředky s obsahem 17 α -fluoralkylovaných antagonistů progesteronového receptoru k inhibici výskytu pokročilé maturace endometria u savce samičího pohlaví podstupujícího léčení zvyšující plodnost.
- (74) Kubát Jan Ing., Přístavní 24, Praha 7, 17000



- 7 (51) **A 61 K 31/567, A 61 K 31/565, A 61 K 31/569, A 61 K 47/26, A 61 P 5/30**
 (21) **2003-1896**
 (71) ORTHO-MCNEIL PHARMACEUTICAL, INC., Raritan, NJ, US
 (72) Schultz Thomas, Richboro, PA, US
 Clark Bradley A., Gurnee, IL, US
 Falzone Angela, Raritan, NJ, US
 (54) **Steroidní hormonální produkty a způsoby jejich přípravy**
 (22) 13.12.2001
 (32) 14.12.2000
 (31) 2000/255669
 (33) US
 (86) PCT/US2001/048862
 (87) WO 2002/047693
 (57) Řešením jsou přípravky obsahující steroidní hormony, jako jsou orální antikoncepční přípravky, které obsahují nejméně jednu steroidní účinnou složku smísenou s přísadou, kde uvedené přípravky mají zlepšenou rozpustnost a rychlost uvolňování účinné složky. Řešením jsou rovněž způsoby přípravy uvedených steroidních hormonálních přípravků, zahrnujících zpracování směsi hormonu a přísady dostatečně velkou mechanickou energií, vedoucí k tvorbě práškové směsi, ve které hormon je stabilizovaný přísadou v podstatě v jeho nekrytalické formě.
- (74) Čermák Karel Dr., Národní třída 32, Praha 1, 11000

- 7 (51) **A 61 K 38/31, A 61 K 31/404, A 61 P 39/00**
 (21) **2003-1695**
 (71) SOCIÉTÉ DE CONSEILS DE RECHERCHES ET D'APPLICATIONS SCIENTIFIQUES, S. A. S., Paris, FR
 (72) Dewitt Culler Michael, Hopkinton, MA, US
 Danesi Romano, Livorno, IT
 Bocci Guido, Lucca, IT
 Deltacca Mario, Pisa, IT
 (54) **Farmaceutické prostředky, které inhibují vaskulární proliferaci a způsob jejich použití**
 (22) 14.01.2002
 (32) 12.01.2001, 13.03.2001, 14.01.2002
 (31) 2001/261439, 2001/275294, 2002US/0201125
 (33) US, US, WO
 (86) PCT/US2002/001125
 (87) WO 2002/064160
 (57) Řešením je použití terapeuticky účinného množství agonisty receptoru somatostatinu typu-1 pro přípravu léčiva pro léčení vaskulární proliferace.
- (74) Reichel Pavel Ing., Lopatecká 14, Praha 4, 14700

- 7 (51) **A 61 K 38/17, A 61 K 39/395, A 61 P 25/28**
 (21) **2002-2748**
 (71) PHARMEXA A/S, Horsholm, DK
 (72) Jensen Martin Roland, Horsholm, DK
 Birk Peter, Horsholm, DK
 Nielsen Klaus Gregorius, Horsholm, DK
 (54) **Nová metoda regulace obsahu amyloidu**
 (22) 19.02.2001
 (32) 21.02.2000, 01.03.2000
 (31) 2000/00265, 2000/186295
 (33) DK, US
 (86) PCT/DK2001/000113
 (87) WO 2001/062284
 (57) Nové metody pro ošetřování chorob charakterizovaných ukládáním amyloidu. Metody se obecně vztahují k imunizaci proti amyloidogenním proteinům (proteiny přispívající k tvorbě amyloidu) jako je beta amyloid (A β). Imunizace se především provádí podáním analogů autologních amyloidogenních polypeptidů, které jsou schopny vyvolat tvorbu protilátek autologním amyloidogenním polypeptidům. Jako imunogen má speciální přednost autologní A β . Jedná se také o vakcinaci nukleovými kyselinami proti amyloidogenním polypeptidům a vakcinaci používající živé vakcíny, jakož i metody a způsoby užitečné při očkování. Takové metody a způsoby zahrnují metody identifikace užitečných imunogenních analogů amyloidogenních proteinů. Metody pro přípravu analogů a farmaceutických formulací, jakož i fragmenty nukleových kyselin, vektory, transformované buňky, polypeptidy a farmaceutické formulace.
- (74) Čermák Karel Dr., Národní třída 32, Praha 1, 11000

- 7 (51) **A 61 K 47/00, A 61 K 31/662**
 (21) **2003-2096**
 (71) ZAMBON GROUP S. P. A., Vicenza, IT
 Rampoldi Luca, Lainate, IT
 Pirrone Luca, Legnaro, IT
 Faccin Sarah, Mestre, IT
 Grassano Alessandro, Monza, IT
 Gurrieri Giovanni, Grezzana, IT
 (54) **Farmaceutický prostředek**
 (22) 01.08.2003
 (32) 01.08.2002
 (31) 2002MI/001725
 (33) IT
 (57) Řešení se týká použití sloučenin ze skupiny: citronan sodný nebo draselný, hydrogencitronan sodný nebo draselný, fosforečnan sodný nebo draselný, hydrogenfosforečnan sodný nebo draselný, uhličitan sodný nebo draselný, hydrogenuhličitan sodný nebo draselný, vinan sodný nebo draselný, arginin, lysin, nebo použití směsi těchto látek pro stabilizaci Fosfomycin Tromethamolu (FT). Řešení se rovněž týká farmaceutického prostředku s obsahem FT, stabilizátoru a popřípadě farmaceutických pomocných látek.
- (74) Korejzová Zdeňka JUDr., Spálená 29, Praha 1, 11000

- 7 (51) **A 61 K 47/36, A 61 K 47/38, A 61 P 9/00**
 (21) **2003-3491**
 (71) ASTRAZENECA AB, Södertälje, SE
 (72) Gaik-Lim Khoo Cynthia, Trelleborg, SE
 Gustavsson Helena, Göteborg, SE
 (54) **Farmaceutická formulace a způsob její přípravy**
 (22) 19.06.2002
 (32) 21.06.2001, 30.11.2001, 31.05.2002
 (31) 2001/0102069, 2001/0104049, 2002/0201660
 (33) SE, SE, SE
 (86) PCT/SE2002/001217
 (87) WO 2003/000293
 (57) Farmaceutická formulace pro orální aplikaci, která obsahuje iota-karagenan, jeden nebo několik neutrálních gelotvorných polymerů a bázičkou farmaceuticky aktivní složku; kterážto formulace potlačuje uvolňování bázičky farmaceuticky aktivní složky z formulace při kyselém pH; způsob přípravy zmíněné formulace; a použití zmíněné formulace v lékařství.

(74) Hakr Eduard Ing., Přístavní 24, Praha 7, 17000

7 (51) **A 61 K 47/48, A 61 P 35/04**

(21) **2003-2511**

(71) F. HOFFMANN-LA ROCHE AG, Basle, CH

(72) Brandt Michael, Iffeldorf, DE

Papadimitriou Apollon, Bichl, DE

(54) **PEG-konjugáty HFG-NK4**

(22) 21.02.2002

(32) 23.02.2001

(31) 2001/01104640

(33) EP

(86) PCT/EP2002/001837

(87) WO 2002/074344

(57) Konjugát obsahující N-terminální fragment růstového faktoru hepatocytů (HGF/SF) složený z vlásenkové domény čtyř kringle oblastí .alpha.-řetězce a polyetylenové glykolové skupiny mající celkovou molekulovou hmotnost od zhruba 20 do 40 kDa má zlepšené vlastnosti a je užitečnou terapeutickou látkou pro léčbu nádorů.

(74) Čermák Karel jr., JUDr. Ph.D., Národní 32, Praha 1, 11000

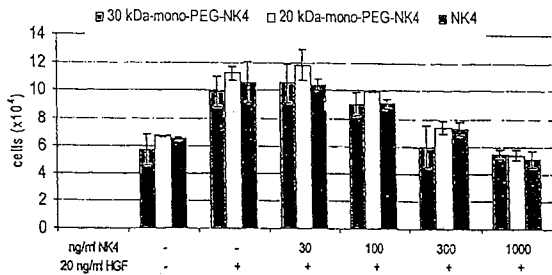

7 (51) **A 61 K 48/00, A 61 P 31/14, C 12 N 15/48**

(21) **2003-3229**

(71) Merial, Lyon, FR

(72) Fischer Laurent Bernard, Sainte Foy Les Lyon, FR

(54) **Vakcinace proti viru imunitní nedostatečnosti kočkovitých šelem**

(22) 29.05.2002

(32) 01.06.2001

(31) 2001/0107275

(33) FR

(86) PCT/FR2002/001809

(87) WO 2002/096349

(57) Kit pro vakcinaci kočkovitých šelem proti viru imunitní nedostatečnosti kočkovitých šelem sestávající z první vakciny, kterou tvoří plasmid obsahující a expresující in vivo polynukleotid kódující env a/nebo gag a/nebo gag/pro FIV v nosiči nebo ve farmaceuticky přijatelném excipientu a z druhé vakciny, kterou tvoří virový vektor obsahující a expresující in vivo polynukleotid kódující env a/nebo gag a/nebo gag/pro FIV v nosiči nebo ve farmaceuticky přijatelném excipientu, přičemž druhá vakcina je balena odděleně, s podmínkou, že alespoň jeden z proteinů env nebo gag nebo gag/pro je kódován jak plasmidy tak virovými vektory. Řešením je tak použití plasmidů a/nebo virových vektorů k výrobě vakcin proti FIV.

(74) Kalenský Petr JUDr., Hálkova 2, Praha 2, 12000

7 (51) **A 61 M 3/00**

(21) **2003-2674**

(71) TOSATO Luciano, Rimini, IT

(72) Tosato Luciano, Rimini, IT

(54) **Vaginální kanyla**

(22) 02.04.2002

(32) 05.04.2001

(31) 2001FO/000010

(33) IT

(86) PCT/IT2002/000204

(87) WO 2002/081008

(57) Vaginální kanyla na jedno použití je určena pro podávání léků s různým složením současně a zahrnuje prostředek (1, 3), zkonstruovaný pro přijetí dvou nebo více různých produktů určených pro podání, a prostředek (7), zkonstruovaný pro vytlačování uvedených produktů současně nebo postupně. Prostředek (1, 3), zkonstruovaný

pro přijetí dvou nebo více různých produktů, sestává z válce (1) definujícího jednu válcovou komoru určenou pro uložení dávky prvního produktu (14), přičemž tato komora má množství otvorů (13) ve stěně válce (1) vzhledem k distálnímu úseku kanyly pro umožnění vypouštění prvního produktu (14) a otvor v přední stěně kanyly, opatřený prostředkem (3) pro přijetí a podržení druhého produktu (9). Prostředek (7) určený pro vytlačování produktů (9, 14), sestává z plunžrového pístu, zkonstruovaného pro tlačení na uvedený produkt pro řízení jeho vytlačování. Utěsněný separátor (8) je vložený do komory v kanyle před první produkt (14), přičemž tento separátor (8) klouže uvnitř kanyly a je opatřen prostředkem (12) pro záběr s druhým produktem (9) pro řízení jeho vytlačování.

(74) Korejzová Zdeňka JUDr., Spálená 29, Praha 1, 11000

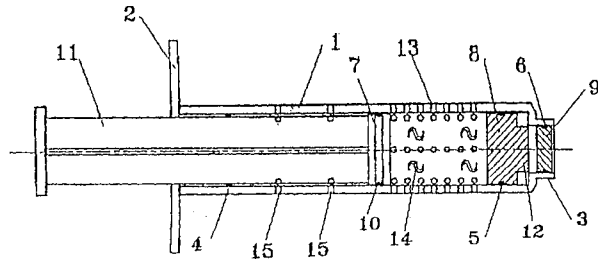

7 (51) **A 61 M 29/00, A 61 F 2/04**

(21) **2002-2620**

(71) DR. KAREL VOLENĚC-ELLA-CS, Hradec Králové, CZ

(72) Jenö Solf Dr., Pécs, HU

Hussey Jefferey, New Glasgow, GB

Volenc Karel Doc. Dr. CSc., Hradec Králové, CZ

(54) **Stent**

(22) 29.07.2002

(57) Stent je určen zejména pro nasunutí do jícnu a je tvořen ohebnou trubící (1) s válcovou částí (6), na jednom konci provedenou do nálevkovitého rozšíření (2) se změkčenou hranou (12). Nálevkovité rozšíření (2) vespod přechází do antimigračního hrdla (3) ve tvaru dvou obrácených komolých kuželů (4) o společné základně (5), z nichž každý má různou výšku (v1, v2). Ohebná trubice (1) je opatřena drátěnými prstenci (7), které jsou ve válcové části (6) ohebné trubice (1) provedeny se zaoblením (r). Toto provedení umožňuje hladký vstup a průchod potravy stentem při zajištění proti migraci stentu. Spodní drátěný prstec (7.1) je opatřen očky (8), kterými prochází stahovací vlákno (9), zakončené do držadla (10). Tím je umožněno vyjímání stentu také spodem.

(74) Brykner Jan, Resslova 741, Hradec Králové, 50002

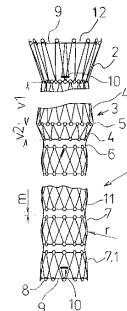

7 (51) **A 61 N 1/368**

(21) **2000-3217**

(71) MOWER Morton M., Baltimore, MD, US

(72) Mower Morton M., Baltimore, MD, US

(54) **Přístroj pro dvojfázovou myokardiální stimulaci**

(22) 04.03.1999

(32) 05.03.1998

(31) 1998/035455

(33) US

(86) PCT/US1999/004695

(87) WO 1999/044682

(57) Přístroj obsahuje množinu elektrodových prostředků pro

aplikaci první stimulační fáze, s polaritou první fáze, amplitudou první fáze, tvarem první fáze a trváním první fáze, pro přípravu myokardu pro následnou stimulační fázi. Přístroj rovněž obsahuje druhou množinu elektrodových prostředků pro aplikaci druhé stimulační fáze, která má polaritu druhé fáze, amplitudu druhé fáze mající větší absolutní hodnotu než amplituda první fáze, tvar druhé fáze a trvání druhé fáze. Přístroj dále obsahuje prostředek pro zaznamenání fibrilace a prostředek opětivé aktivace jednak první množiny a druhé množiny elektrodových prostředků a jednak prostředku pro zaznamenání fibrilace v závislosti na zaznamenání fibrilace.

(74) Jirotková Ivana Ing., Nad Štolou 12, Praha 7, 17000

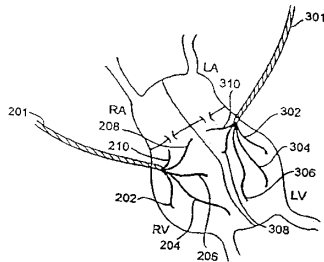

7 (51) **A 61 N 2/02**

(21) **2003-3231**

(71) DELTAMED GMBH, Wetzlar, DE

(72) Muntermann Axel, Wetzlar, DE

(54) **Zařízení a způsob ošetřování magnetickými poli**

(22) 31.05.2002

(32) 31.05.2001

(31) 2001/20109058

(33) DE

(86) PCT/EP2002/005967

(87) WO 2002/096514

(57) Zařízení pro ošetřování magnetickými poli zahrnuje první ústrojí pro vytváření prvního magnetického pole, druhé ústrojí pro vytváření druhého magnetického pole, a nosič, zejména matraci (10), s horní stranou a spodní stranou, Matrace (10) je upravena pro pokládání ošetřovaných oblastí těla pacienta.

(74) Andera Jiří Ing., Nad Štolou 12, Praha 7, 17000

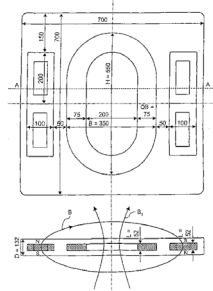

7 (51) **A 62 B 1/00, A 62 B 1/16**

(21) **2002-2537**

(71) JAKL Albin Ing. CSc., Praha, CZ

(72) Jakl Albin Ing. CSc., Praha, CZ

Knobloch Rafael, Praha, CZ

(54) **Zařízení pro brzdění volného pádu břemene**

(22) 22.07.2002

(57) Zařízení zahrnuje buben (11) vymezený bočními stěnami (12, 13) a obvodovou čelní stěnou (14), ve které je umístěn vodící otvor (15), nosný hřídel (21) otočně uložený v ložiskách (22, 23) uspořádaných v bočních stěnách (12, 13) bubnu (11), dva unášecí kotouče (24, 25) upevněné v odstupu na nosném hřídeli (21) a opatřené na své vnější straně symetricky k nosnému hřídeli (21) uspořádanými unášecími výstupky (241, 242). Brzdové kotouče (31, 32) tvořené dvojicemi kruhových segmentů (33, 34) oddělených funkční mezerou (35) a s vůlí uložených na nosném hřídeli (21) mezi unášecím kotoučem (24, 25) a

přilehlou boční stěnou (12, 13) bubnu (11), přičemž do funkční mezery (35) zasahují unášecí výstupky (241, 242) unášecích kotoučů (24, 25) a lanko (41) pro uchycení, opatřené na jednom konci záchytnou kotvou (42), které prochází vodícím otvorem (15) v čelní stěně (14) bubnu (11) a je navinuto v mezeře (26) mezi unášecími kotouči (24, 25) na nosném hřídeli, na němž je svým koncem uchyceno, přičemž buben (11) je opatřen úchytem (16) pro břemeno.

(74) Fischer Michael Ing., Na Hrobcí 5, Praha 2, 12800

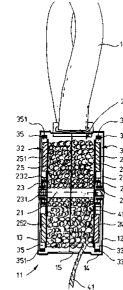

7 (51) **A 63 B 69/12, A 63 B 69/14, A 63 B 69/00**

(21) **2002-2645**

(71) PAVLAS Emil Peter Ing., Nový Bor, CZ

(72) Pavlas Emil Peter Ing., Nový Bor, CZ

(54) **Rehabilitační, rekreační a kondiční zařízení pro plavání a procvičování svalů**

(22) 31.07.2002

(57) Rehabilitační, rekreační a kondiční zařízení pro plavání a procvičování svalů je tvořeno nádobou (1) s vodou, která je opatřena pásem (2) pro plavce, spojeným pružnými popruhy (3) se stěnou nádoby (1). V přední části nádoby (1) je umístěna alespoň jedna tryska (4) a v zadní části nádoby (1) je umístěn odtok (5), který je propojen alespoň jedním vratným kanálkem (6) s alespoň jednou tryskou (4). Nádoba (1) může být opatřena krytem (7).

(74) Kratochvíl Václav Ing., Radlická 28/663, Praha 5, 15000

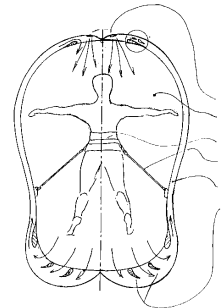

7 (51) **A 63 C 9/20, A 63 C 9/086, A 63 C 9/00**

(21) **2003-2988**

(71) FISHER GESELLSCHAFT M. B. H., Ried im Innkreis, AT

(72) Kogler Hannes, Vöcklabruck, AT

(54) **Vázání pro běžecké a turistické lyže**

(22) 11.04.2002

(32) 11.04.2001

(31) 2001/584

(33) AT

(86) PCT/AT2002/000109

(87) WO 2002/087710

(57) Vázání pro běžecké a turistické lyže se zašlapávacím mechanismem obsahuje v oblasti špičky boty dva odpružené západkové čepy (1) se zaoblením (5) nebo sražením na vnějších koncích, umístěných v podstatě napříč k podélné osy lyže. Západkové čepy (1) zapadají do západkových vybrání (4) nebo jejich částí v podrážce (22) boty a jsou z nich uvolnitelné rozpínacím mechanismem. Stěna západkového vybrání (4) je válcová a je v upnutém stavu boty ve vázání (20) v otočném spojení s válcovou obvodovou plochou západkového čepu (1).

(74) Buršík Milan Ing., Plzeňská 218, Praha 5, 15000

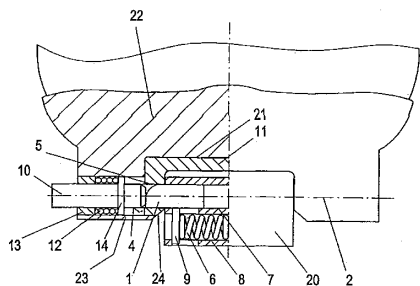

- 7 (51) **A 63 F 9/12, A 63 F 9/10, A 63 F 9/08, A 63 H 33/04, A 63 H 33/06**
 (21) **2002-2059**
 (71) DJUKIČ Nebojša, Velké Přílepy, CZ
 (72) Djukič Nebojša, Velké Přílepy, CZ
 Stříbrná Martina, Velké Přílepy, CZ
 (54) **Hlavolam míč**
 (22) 12.06.2002
 (57) Hlavolam míč sestává z pláště (2) koule, který je opatřen symetricky rozloženými úchytnými otvory (5) pláště. V každém z nich je upevněn pevný prvek (6), který doléhá svojí vrcholovou částí na pohyblivý prvek (3) tvaru rovnostranného trojúhelníka, jehož každá boční hrana představující odvěsnu je tvořena ve středové části styčnou rovinnou plochou (13) pohyblivého prvku (3) o velikosti v rozmezí 0,011 až 0,44 součtu poloměru pláště (2) koule a tloušťky pohyblivého prvku (3). Obě krajové části odvěsny jsou tvořeny zakřivenou plochou (14) pohyblivého prvku (3). Pevný prvek (6) má upevňovací dřík (8) opatřen hraničnickem (7) pevného prvku (6).
- (74) Čmejla Vladimír Ing., Rašínovo nábř. 54, Praha 2, 12800

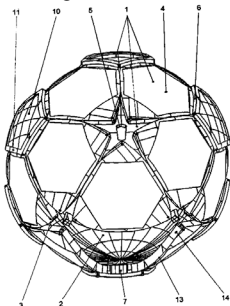

- 7 (51) **B 01 D 53/00, C 03 B 5/16**
 (21) **2003-2883**
 (71) VITRO GLOBAL S. A., Givisiez, CH
 (72) Olin-Núñez Miguel Angel, Monterrey, MX
 Cabrera-Llanos Roberto Marcos, Monterrey, MX
 Loreda-Murphy Jorge, Monterrey, MX
 Margain-Ortiz Gustavo, Garza García, MX
 Valadez-Castillo Rafael, Garza García, MX
 Flores-Ponce Juan Gabriel, Monterrey, MX
 (54) **Způsob a systém přívodu a spalování práškového paliva ve sklářské tavicí peci a hořák pro tavicí pec**
 (22) 25.03.2002
 (32) 23.03.2001
 (31) 2001/816254
 (33) US
 (86) PCT/MX2002/000025
 (87) WO 2002/076580
 (57) Způsob přívodu a spalování práškového paliva jako je ropný koks ve sklářské tavicí peci zahrnuje tavení skla pomocí většího počtu hořáků, spojených se dvěma neprodyšně uzavřenými regeneračními komorami, umístěnými na obou stranách pece, které fungují jako výměníky tepla, přičemž hořáky jsou uspořádány do řady otvorů spojených s tavicí zónou pece. Systém zahrnuje zařízení k přivádění práškového paliva každým z uvedených hořáků, přičemž emise spalin, produkovaných při spalování paliva v peci jsou kontrolovány. Regenerační komory jsou zhotoveny z vybraných žáruvzdorných materiálů jako je oxid hořečnatý - oxid zirkoničitý - oxid

křemičitý - oxid hlinitý nebo oxid hořečnatý a (ortho)křemičitan zirkoničitý, aby se neutralizovaly erozivní a korozivní účinky procesu spalování paliva. Hořák zahrnuje řízení k současnému míchání primárního vzduchu a směsi práškového paliva-vzduchu ke spalování práškového paliva.

- (74) Smola Josef Ing., Mendlovo nám. 1a, Brno, 60300

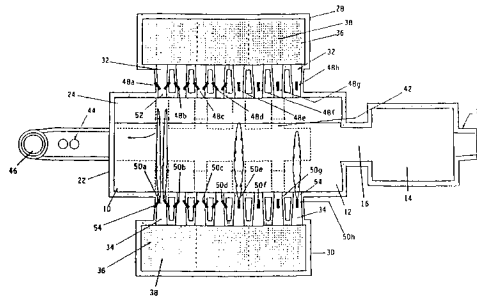

- 7 (51) **B 01 F 3/04, B 67 D 1/00**
 (21) **2003-2681**
 (71) NICOL Scott, Stow, OH, US
 (72) Nicol Scott, Stow, OH, US
 Rona Gyorgy, God, HU
 Oscenas Janos, Nagymaros, HU
 (54) **Zařízení pro sycení oxidem uhličitým a způsob sycení vody oxidem uhličitým**
 (22) 05.04.2002
 (32) 06.04.2001
 (31) 2001/282232
 (33) US
 (86) PCT/US2002/010916
 (87) WO 2002/081067
 (57) Zařízení pro sycení vody oxidem uhličitým sestává ze čtvercové komory (6) a rotačního mísidla (13) uvnitř komory. Komora (6) je opatřena přívodním ventilem pro vodu, přívodním ventilem pro oxid uhličitý, vypouštěcím ventilem plynu a výdejním ventilem sycené vody. Způsob sycení vody obsahuje následující kroky. Naplnění komory vodou na předem určenou hladinu, přivádění oxidu uhličitého do komory nad hladinou vody, míchání vody, uvolnění tlaku plynu v komoře a výdej sycené vody z komory.
- (74) Zelený Pavel JUDr., Hálkova 2, Praha 2, 12000

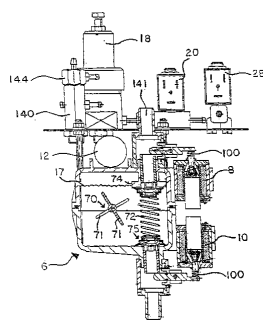

- 7 (51) **B 01 J 23/28, B 01 J 23/30, B 01 J 27/057, C 07 C 57/05**
 (21) **2003-1665**
 (71) NIPPON KAYAKU KABUSHIKI KAISHA, Tokyo, JP
 (72) Kobayashi Tomoaki, Yamaguchi, JP
 Seo Yoshimasa, Yamaguchi, JP
 (54) **Katalyzátor pro oxidaci alkanu, způsob jeho přípravy a způsob výroby nenasycené sloučeniny obsahující kyslík**
 (22) 20.12.2001
 (32) 22.12.2000, 29.03.2001, 06.04.2001
 (31) 2000/391078, 2001/94513, 2001/108122
 (33) JP, JP, JP
 (86) PCT/JP2001/011180
 (87) WO 2002/051542
 (57) Katalyzátor pro výrobu nenasycené sloučeniny obsahující kyslík z alkanu, který obsahuje jako nevyčerpatelnou

účinnou složku prvky, jakými jsou Mo, V, Ti a Sb nebo Te. Výhodný katalyzátor je reprezentován obecným vzorcem 1 nebo 2, kde X reprezentuje Sb nebo Te; Y reprezentuje Nb, W nebo Zr; Z reprezentuje Li, Na, K, Rb, Cs, Mg, Ca nebo Sr; a, b, c, d, e, a f reprezentují atomové poměry jim odpovídajících prvků, přičemž $0 < a < 0,7$, $0 < b < 0,3$, $0 < c < 0,7$, $0 \leq d < 0,3$, $0 < f < 0,1$; a e znamená číslo určené oxidačními stavy jiných prvků než jakým je kyslík. Způsob přípravy katalyzátoru spočívá v tom, že se smísí sloučeniny účinných složek s vodou za vzniku suspenzního roztoku, který se ohřeje a vystaví tlaku. Takto získaný produkt se vystaví dvoustupňovému žihání.

(74) Matějka Jan JUDr., Národní třída 32, Praha, 11000

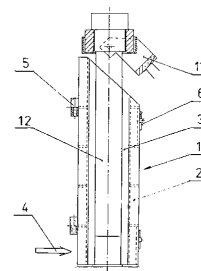
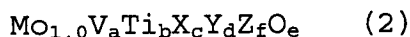
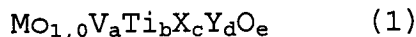

- 7 (51) **B 01 L 3/00**
 (21) **2003-399**
 (71) LIFESCAN INC., Milpitas, CA, US
 (72) House Allen, Danville, CA, US
 Olson Lorin, Scotts Valley, CA, US
 (54) **Zavšené ovládací ústrojí měchýře pro vyhodnocování zkušebních proužků**
 (22) 26.07.2001
 (32) 11.08.2000
 (31) 2000/637504
 (33) US
 (86) PCT/US2001/023531
 (87) WO 2002/013970
 (57) Ovládací ústrojí obsahuje zavěšený kompresní polštář, jehož pohyb je řízený ovládacími prostředky, výhodně automaticky pracujícími ovládacími prostředky. Měřicí přístroje pro vyhodnocování zkušebních proužků obsahují měchýř, a zavěšené ovládací ústrojí tohoto měchýře.

(74) Čermák Karel jr., JUDr. Ph.D., Národní třída 32, Praha 1, 11000

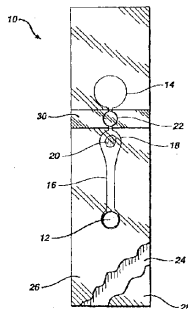

- 7 (51) **B 22 D 11/106**
 (21) **2002-2648**
 (71) TŘINECKÉ ŽELEZÁRNY A. S., Třinec, CZ
 (72) Plekanič Štefan, Jablunkov, CZ
 Chrástina Vladislav Ing. CSc., Český Těšín, CZ
 Urbanec Václav Ing., Třinec-Lyzbice, CZ
 (54) **Způsob zvýšení životnosti stínící trubice a zařízení k provádění tohoto způsobu**
 (22) 01.08.2002
 (57) Způsob zvýšení životnosti stínící trubice, používané při technologii plynulého odlévání oceli k ochraně lício proudy mezi pávní a mezipávní, spočívající v tom, že v přestávkách v odlévání, zejména při letmých výměnách mezipávní, se stínící trubice stále udržuje na teplotě v rozmezí 800 až 1 100 °C. Zařízení k provádění tohoto způsobu sestává z ohřívací komory (1), tvořené vnějším pláštěm (2) s vnitřní izolační vložkou (3) a opatřené přívodem (4) topného média.

(74) Belfin Vladimír Ing., P.O.BOX 117, Kladno, 27280

- 7 (51) **B 22 D 11/112, B 22 D 11/114**
 (21) **2002-2649**
 (71) TŘINECKÉ ŽELEZÁRNY A. S., Třinec, CZ
 (72) Lyudkovskij Vadim Michajlovič, Záporoží, UA
 Burakov Aleksandr Nikolajevič, Dněpropetrovsk, UA
 Polenov Aleksandr Aleksejevič, Dněpropetrovsk, UA
 Klímek Karel Ing. CSc., Milíkov, CZ
 Bajtek Petr Ing., Nýdek, CZ
 Kulla Ondřej Ing., Třinec, CZ
 Adamík Michal Ing., Hrádek ve Slezsku, CZ
 Kotas Bohuslav Ing., Ropice, CZ
 Pindor Jaroslav Ing., Třinec, CZ
 Mušálek Jiří Ing., Třinec, CZ
 Lacina Lubomír Ing., Nový Bohumín, CZ
 Burjakovskij Gennadij Abramovič, Záporoží, UA
 (54) **Způsob plynulého odlévání a zařízení k provádění tohoto způsobu**
 (22) 01.08.2002
 (57) Způsob plynulého odlévání kovů, zejména oceli, při němž se roztažený kov (8) kontinuálně lije do vstupního otvoru krystalizátoru (10), ve kterém se postupně ochlazuje a z něhož se jeho výstupním otvorem již ztuhlý polotovar plynule odebírá k dalšímu zpracování, přičemž do vstupního otvoru krystalizátoru (10) se zavádí přídavné chladivo (2) v podobě alespoň jednoho drátu, pásky či tyc z materiálu obdobného chemického složení, jako je plynule odléváný materiál. Zaváděnému přídavnému chladivu se pomocí zdroje (6) elektromagneticky uděluje nucené harmonické chvění, jehož amplituda, frekvence a vlnová délka se mění zejména v závislosti na fyzikálně-chemických parametrech odléváného kovu a technologických podmínkách lícioho procesu.

(74) Belfin Vladimír Ing., P.O.BOX 117, Kladno, 27280

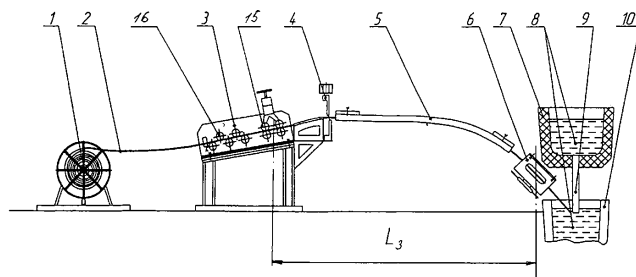

- 7 (51) **B 23 C 5/26, B 23 B 51/00**
 (21) **2002-2607**
 (71) CHUM POWER MACHINERY CORP., Taichung Hsien, TW
 (72) Lin Yuan-Ho, Taichung Hsien, TW
 (54) **Držák řezného nástroje pro kovoobráběcí stroj**
 (22) 29.07.2002
 (57) Držák zahrnuje spojovací hřídel (10), zasunutou do spojovací hřídele (10), přičemž hnací hřídel (20) je opatřena větším počtem ozubených příček (21), které jsou v záběru s příslušnými drážkami (15) spojovací hřídele (10); hnací matici (30) uspořádanou na spojovací hřídeli (10), která je pomocí závitů (33) v záběru s ozubenými příčkami (21) hnací hřídele (20) pro osový pohyb hnací hřídele (20) ve spojovací hřídeli (10) při rotačním pohybu hnací matice (30); zadržovací kroužek (50), uložený na spojovací hřídeli (10) a uspořádaný na jedné straně v kontaktu s hnací maticí (30), přičemž tento zadržovací

kroužek (50) obsahuje větší počet pružinových listů (52), radiálně uspořádaných podél svého obvodu; hnací kroužek (60) uložený na spojovací hřídeli (10) a licovaný těsně na obvodu hnací matice (30), přičemž tento hnací kroužek (60) má zadržovací drážky (63) pro pružinové listy (52) zadržovacího kroužku (50) a upínadlo (70) připevněné k jednomu konci spojovací hřídele (10) a přizpůsobené pro pevné uchycení řezného nástroje (92).

(74) Smola Josef Ing., Mendlovo nám. 1a, Brno, 60300

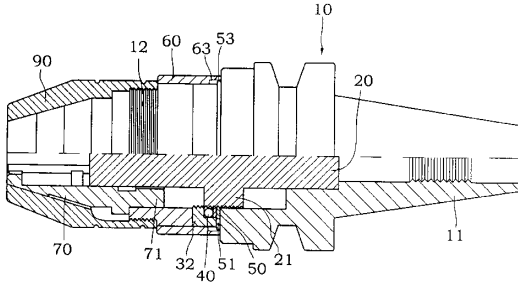

7 (51) **B 23 Q 7/00, B 23 Q 7/14, B 23 Q 16/04**

(21) **2002-1845**

(71) EROWA AG, Reinach, CH

(72) Fries Karl, Reinach, CH

(54) **Zařízení k upnutí obrobek v určené poloze**

(22) 28.05.2002

(57) Zařízení s upínacím přípravkem (7), na kterém je uvolnitelně upnut obrobek, je opatřeno středními drážkami (39, 39a, 39b), které odpovídají středním čepům (22, 23) upraveným na pracovním stole, přičemž první skupinou středních otvorů (39) a středních čepů (22, 23) je určena poloha upínacího přípravku (7) ve směru os X a Y, zatímco druhou skupinou středních otvorů (39a, 39b) a středních čepů (22, 23), je určena poloha upínacího přípravku (7) jen ve směru osy X, nebo jen ve směru osy Y.

(74) Čermák Karel Dr., Národní třída 32, Praha 1, 11000

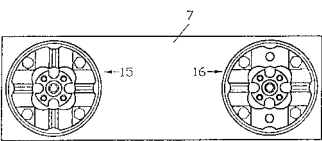
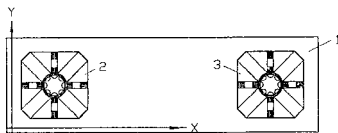

7 (51) **B 23 Q 11/14**

(21) **2002-2745**

(71) ŠKODA MACHINE TOOL S. R. O., Plzeň, CZ

(72) Vaněk Pavel Ing., Rokycany, CZ

(73) Novák Jaroslav Ing., Štáhlavy, CZ

(54) **Zařízení pro tepelnou kompenzaci ohybových deformací podélných součástí**

(22) 12.08.2002

(57) Na straně (s1) součástí (S) s kontrakcí je umístěn tepelný zdroj (Z), který je rozdělen do samostatných sekcí (Z1, Z2).

(74) Poláček Jiří Ing., Dominikánská 6, Plzeň, 30112

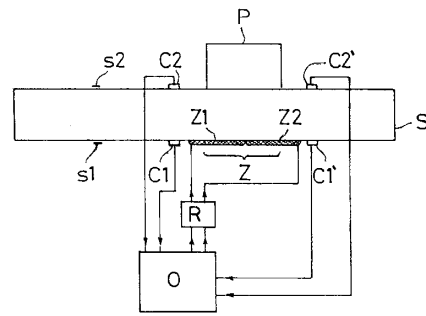

7 (51) **B 24 B 5/14, B 24 B 5/16**

(21) **2003-2700**

(71) ERWIN JUNKER MASCHINENFABRIK GMBH, Nordrach, DE

(72) Junker Erwin, Bühl/Baden, DE

(54) **Způsob a zařízení na výrobu převodových kotoučů pro plynule přestavitelný převod**

(22) 03.04.2002

(32) 04.04.2001

(31) 2001/10116807

(33) DE

(86) PCT/EP2002/003654

(87) WO 2002/081147

(57) U způsobu výroby převodových kotoučů (1) pro plynule přestavitelný převod, při němž je alespoň jedna dvojice převodových kotoučů (1) proti sobě uspořádána svými transmisními povrchy (2), které jsou při provozu převodu v silovém kontaktu s elementem přenášejícím sílu, na zařízení s alespoň jedním pracovním vřetenem (3) a s brusným kotoučem (4), který se pro broušení transmisního povrchu (2) alespoň jednoho převodového kotouče (1) pohání brusným vřetenem (5), se při broušení transmisního povrchu (2) provádí opakovaný, vůči pracovnímu vřetenu (3) radiální relativní vratný pohyb mezi brusným kotoučem (4) a převodovým kotoučem (1), takže oblast broušení brusného kotouče (4) putuje vratně mezi vnitřním poloměrem (2.1) a vnějším poloměrem (2.2) transmisního povrchu (2). Převodový kotouč (1) prostřednictvím pracovního vřetena (3) rotuje tak, že se brousí celý transmisní povrch (2). Pohyb brusného kotouče (4) a převodového kotouče (1) se navzájem sladí tak, že vytvořením nekruhového vybroušeného obrazce se nastaví povrchová drsnost transmisního povrchu (2) na požadovanou hodnotu. Zařízení k provádění tohoto způsobu obsahuje řídicí zařízení (7), kterým je při broušení transmisního povrchu (2) vytvářen vzhledem k ose pracovního vřetena (3) radiální a opakovaný relativní vratný pohyb mezi brusným kotoučem (4) a převodovým kotoučem (1). Převodový kotouč (1) je otočný kolem své osy otáčením prostřednictvím pracovního vřetena (3).

(74) Čermák Karel jr., JUDr. Ph.D., Národní 32, Praha 1, 11000

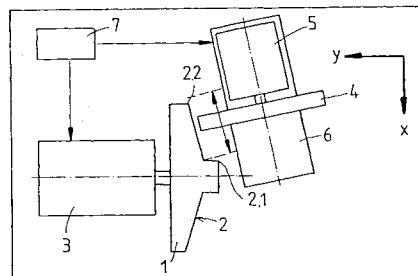

7 (51) **B 24 B 19/00, C 23 F 1/02**

(21) **2003-2027**

(71) REM TECHNOLOGIES, INC., Southington, CT, US

(72) Michaud Mark, Austin, TX, US

(73) Sroka Gary, Missouri City, TX, US

(74) Winkelman Lane William, New Ulm, TX, US

(54) **Chemicko-mechanické obrábění pro úpravu povrchu**

(22) 07.02.2002

(32) 08.02.2001

(31) 2001/267756

- (33) US
 (86) PCT/US2002/003694
 (87) WO 2002/062528
 (57) Při chemicko-mechanickém obrábění se přivede aktivní chemická látka na povrch obrobku. Aktivní chemická látka je schopna reagovat s materiálem obrobku a vytvářet tak na povrchu obrobku přeměněný povlak, který je v aktivní chemické látce nerozpustný, takže přeměněný povlak chrání obrobek před další reakcí. Nástroj se uvede do styku s obrobkem za jejich vzájemného relativního pohybu, dokud není dosaženo požadovaných vlastností povrchu obrobku, kdy se stykem mezi nástrojem a obrobkem z obrobku odstraňuje přeměněný povlak, čímž se odkrývá materiál obrobku k další reakci s aktivní chemickou látkou, při které se na povrchu obrobku může opět vytvářet nová vrstva přeměněného povlaku.
- (74) Malůšek Jiří Ing., Mendlovo nám. 1a, Brno, 60300

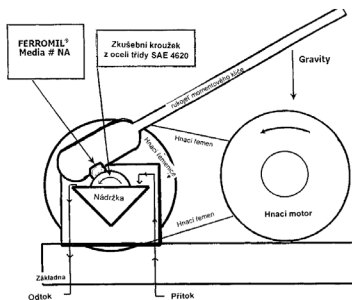

- (72) Ljungar Robin, Täby, SE
 Lindh Ingvar, Bromma, SE
 Pirhonen Salme, Sollentuna, SE
 (54) **Způsob redukce emisí formaldehydu z vrstvených produktů s vyšším obsahem formaldehydu**
 (22) 04.03.2002
 (32) 12.03.2001
 (31) 2001/01850046
 (33) EP
 (86) PCT/SE2002/000378
 (87) WO 2002/072324
 (57) Při způsobu redukce emisí formaldehydu z vrstvených produktů s vyšším obsahem formaldehydu, majících alespoň dvě vrstvy, z nichž alespoň jednou vrstvou je dýha, se před vzájemným spojením vrstev alespoň jeden z povrchů uvedené dýhy ošetří roztokem obsahujícím amonnou sůl. Tímto způsobem lze připravit dýhu nebo podlahový materiál, například parketovou podlahu.
- (74) Čermák Karel Dr., Národní 32, Praha 1, 11000

- 7 (51) **B 27 K 3/15, B 27 K 5/00, B 27 K 5/06**
 (21) **2001-1772**
 (71) KRONOSPAN TECHNICAL COMPANY LIMITED, Engomi, CY
 (72) Moebus Maik, Lampertswalde, DE
 (54) **Lisovací zařízení k lisování vrstveného systému pro výrobu panelů, způsob výroby panelu a panel vyrobený tímto způsobem**
 (22) 04.08.2000
 (32) 22.09.1999
 (31) 1999/19945279
 (33) DE
 (86) PCT/EP2000/007579
 (87) WO 2001/021366
 (57) Lisovací zařízení k lisování vrstveného systému pro výrobu panelů, zejména pro podlahy, se dvěma vyhřívanými deskami (4), s podávacím a přidržným mechanismem (2), jímž může být 5 až 12 mm tlustý vrstvený systém (1) pro výrobu podlahových panelů uchopen a dopraven mezi desky (4) lisovacího zařízení, s pohybovými prostředky k přisunutí vyhřívaných desek (4) na vrstvený systém (1) a k jeho slisování, přičemž poloha vyhřívaných desek je vzhledem k přidržnému mechanismu zvolena tak, že přidržné mechanismy (2) se nacházejí vedle lisovacích desek (4), přičemž obě vyhřívané desky dolehnou současně na vrstvený systém (1) a jsou od vrstveného systému (1) opět současně oddáleny.
- (74) Čermák Karel JUDr, Národní 32, Praha, 11000

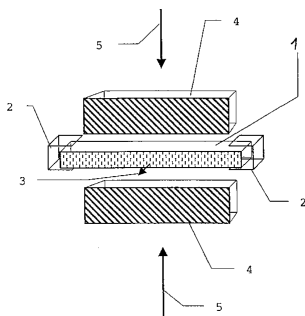

- 7 (51) **B 28 B 7/24**
 (21) **2003-2626**
 (71) RAMPF FORMEN GMBH, Allmendingen, DE
 (72) Rampf Achim, Erbach, DE
 Keller Gottfried, Allmendingen, DE
 (54) **Forma k výrobě betonových těles**
 (22) 28.03.2002
 (32) 29.03.2001
 (31) 2001/10115789
 (33) DE
 (86) PCT/DE2002/001140
 (87) WO 2002/078920
 (57) Forma k výrobě betonových těles, zejména dlažebních kostek, je vytvořena se spodním formovacím dílem, který sestává z formovacího komorového bloku (1) a s ním sešroubovaných bočních dílů, přičemž formovací komorový blok vykazuje vnitřní oblast (4) s formovacími komorami (6, 7) a okrajovou oblast (5), na níž jsou nejméně částečně uspořádána vybrání (13). Racionální výroby a vhodnosti pro vytvoření formy je dosaženo tím, že formovací komorový blok (1) má konstantní tloušťku, vybrání (13) vytvářejí můstky s konstantní šířkou (S) můstku, vybrání (13) v okrajové oblasti (5, 11, 12) jsou částečně vytvořena jako podříznuté drážky (15, 16) a sešroubování bočních dílů je provedeno napříč k průběhu podříznuté drážky (15, 16).
- (74) Čermák Karel jr., JUDr. Ph.D., Národní 32, Praha 1, 11000

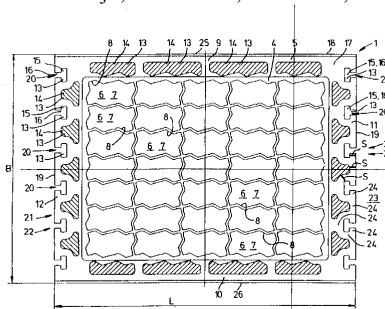

- 7 (51) **B 29 C 35/08, B 05 D 3/06, G 21 K 5/10**
 (21) **2003-1060**
 (71) MESSER GRIESHEIM GMBH, Frankfurt, DE
 (72) Volker Wolfgang, Tönisvorst, DE
 Bergheim Silke, Beedenbostel, DE
 (54) **Zařízení k vytvrzování ozářením**
 (22) 14.09.2001
 (32) 14.10.2000
 (31) 2000/10051109
 (33) DE
 (86) PCT/EP2001/010652
 (87) WO 2002/032641
 (57) Zařízení k vytvrzování ozářením podle dosavadního stavu techniky mají vstupní zónu, ozařovací komoru a výstupní zónu, kterými postupně procházejí předměty určené k ozáření. Ozařovací komora je naplněna inertním plynem. Aby byla zajištěna inertnost, mají jak vstupní zóna, tak

- 7 (51) **B 27 N 1/00**
 (21) **2003-2375**
 (71) AKZO NOBEL N. V., Arnhem, NL

výstupní zóna blokovací systémy. Přesto v důsledku turbulentního nebo konvektivního proudění dochází k většímu či menšímu vnikání kyslíku, které musí být vyváženo zvýšeným přívodem inertního plynu. V zařízení podle tohoto vynálezu je ozařovací komora věžovitě konstruována, přičemž její spodní část je propojena se vstupní zónou respektive výstupní zónou a zařízení k ozařování, jako jsou UV- nebo elektronové zářiče, jsou umístěna v horní části věže. Průběžným přívodem inertního plynu do horní části vzniká tlakový plynový polštář, který účinně zabraňuje vnikání kyslíku do ozařovací komory.

(74) Švorčík Otakar JUDr., Hálkova 2, Praha 2, 12000

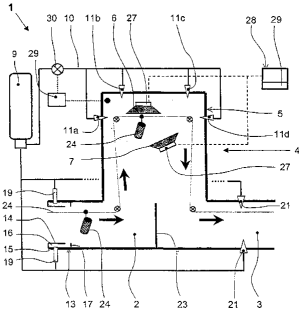

- 7 (51) **B 29 C 45/14**
 (21) **2003-2442**
 (71) SAINT-GOBAIN GLASS FRANCE, Courbevoie, FR
 (72) Benyahia Rym, Bobigny, FR
 Lefevre Pascal, Manicamp, FR
 (54) **Zůsob výroby vitráže z plastu, vitráž a její použití**
 (22) 06.03.2002
 (32) 09.03.2001
 (31) 2001/0103810
 (33) FR
 (86) PCT/FR2002/000802
 (87) WO 2002/072330

(57) Při způsobu výroby produktu, který je alespoň částečně transparentní a má vysokou optickou kvalitu srovnatelnou s optickou kvalitou vitráže se na alespoň část dna formy uloží tepelně izolační fólie odpovídající tvaru. Dále se do formy vstříkne termoplastický materiál schopný spojit se s uvedenou fólií. Část formy, jejíž dno je opatřeno uvedenou fólií se udržuje na teplotě nižší, než by byla teplota potřebná k dosažení požadované optické kvality v nepřítomnosti uvedené fólie. Získaný produkt se použije jako vitráž pro budovy, nábytek, elektrické spotřebiče a pozemní, námořní a vzdušné dopravní prostředky.

(74) Všečka Miloš Dr., Hálkova 2, Praha 2, 12000

- 7 (51) **B 29 C 49/00, B 29 C 49/46, B 29 C 49/64, B 29 C 49/76**
 (21) **2002-2423**
 (71) KOLDYBAEV Sergei Glebovich, Praha, CZ
 LUKIYANETS Sergei Vladimirovich, Praha, CZ
 MOROZ Nikolai Grigorievich, Praha, CZ
 REZAEV Mikhail Sergeevich, Praha, CZ
 (72) Koldybaev Sergei Glebovich, Praha, CZ
 Lukiyanets Sergei Vladimirovich, Praha, CZ
 Moroz Nikolai Grigorievich, Praha, CZ
 Rezaev Mikhail Sergeevich, Praha, CZ
 (54) **Způsob výroby tenkostěnné výstelky tlakové nádoby**
 (22) 11.07.2002

(57) Při způsobu výroby tenkostěnné výstelky tlakové nádoby z termoplastického krystalického materiálu se vyrobí polotovár, který se nahřeje a následně roztáhne naplněním plynem do studené formy. Před celkovým nahřátím se hrdlo polotovaru v délce 0.3 až 1.0 násobku jeho průměru od otevřené čelní plochy nahřeje na teplotu krystalizace, pohybující se v rozmezí 100 až 280 °C při rychlosti nahřívání 10 až 60 °C/min. Poté se udržuje na této teplotě až do vytvoření termoplastického materiálu v mezích 45 až 90 % hmotn. Vztaheno na celkovou hmotnost obalu a provede se ochlazení této části polotovaru na vnitřním a vnějším průměru zařízením podle kalibru, a připojí se hermetizační kovový nátrubek. Načež se provádí plnění složeného polotovaru ve studené formě při centrální fixaci

jejího dna v prostoru nálitku.

(74) Kratochvíl Václav Ing., Radlická 28/663, Praha 5, 15000

- 7 (51) **B 29 D 30/26**
 (21) **2002-987**
 (71) KARL EUGEN FISCHER GMBH, Burgkunstadt, DE
 (72) Hoffmann Bernd, Burgkunstadt, DE
 (54) **Zařízení pro přivádění tenkého lepícího pásu**
 (22) 19.03.2002
 (32) 20.03.2001
 (31) 2001/10113379
 (33) DE

(57) Posouvací zařízení pro transport tenkého a lepícího pásu, zejména kordového pásu, skrz řezací nástroj (4) na transportní pás pro odvádění úseků kordového pásu, které zahrnuje tažný prostředek (14) s kleštinou (15), zabírající pod hranou (21) kordového pásu ležící průběžně pod nahoře vedeným horním nožem (3) řezacího nástroje (4), pro tažení kordového pásu o dráhu odpovídající šířce úseku ze zásobní role (6) skrz řezací nástroj (4) přes, výhodně hlouběji ležící, odváděcí transportní pás (5).

(74) Korejzová Zdeňka JUDr., Spálená 29, Praha 1, 11000

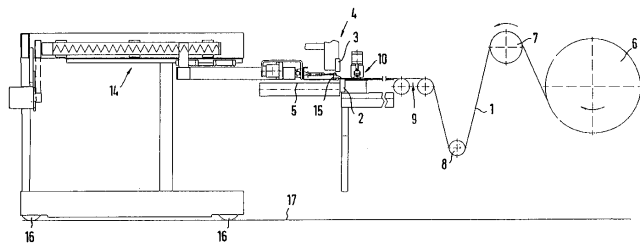

- 7 (51) **B 29 D 30/26**
 (21) **2002-988**
 (71) KARL EUGEN FISCHER GMBH, Burgkunstadt, DE
 (72) Hoffmann Bernd, Burgkunstadt, DE
 (54) **Sestava pro přivádění materiálu**
 (22) 19.03.2002
 (32) 21.04.2001
 (31) 2001/10119508
 (33) DE

(57) Sestava pro přivádění materiálu, zejména u spojovacích strojů s pásovým transportním systémem, na kterém jsou přiváděny pruhy kordového pásu k požadované linii spojení, přičemž pásový transportní systém (1, 2) sestává z většího počtu jednotlivě ovladatelných transportních pásů nebo skupin (4, 5, 6) transportních pásů, jejichž pohon je ovladatelný od přední a/nebo zadní náběžné hrany (8) pruhu (7) kordového pásu.

(74) Korejzová Zdeňka JUDr., Spálená 29, Praha 1, 11000

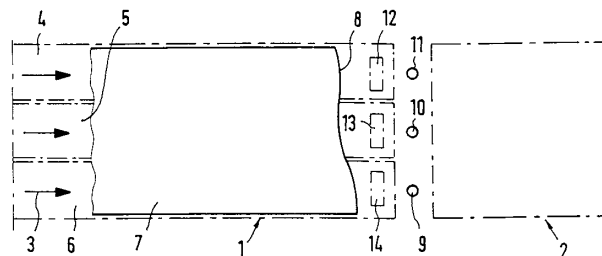

- 7 (51) **B 32 B 13/00, E 04 C 1/40, E 04 C 2/24, B 28 B 11/04**
 (21) **2003-2657**
 (71) JAMES HARDIE RESEARCH PTY LIMITED, Rosehill, AU
 (72) Naji Basil, Toongabbie, AU
 O'Chee Milton, Denistone, AU
 (54) **Povlaky pro stavební materiály**
 (22) 04.03.2002
 (32) 02.03.2001, 02.03.2001, 02.03.2001, 02.03.2001, 02.03.2001
 (31) 2001/3474, 2001/3475, 2001/3476, 2001/3477, 2001/3478
 (33) AU, AU, AU, AU, AU
 (86) PCT/AU2002/000242

- (87) WO 2002/070248
 (57) Způsob povlákání stavebních materiálů používající povlakovou formulaci, jež obsahuje hydraulické pojivo a jisté množství odvodňovacího činidla. Z této formulace se připravuje suspenze, jež se nanáší na stavební materiál určený k povlákání. Výsledný povlak se potom odvodňuje průchodem uvedeným stavebním materiálem. Odvodňování se může provádět pomocí vakua nebo bez vakua. Způsob je vhodný pro vytvoření kompozitního materiálu tvořeného základní strukturou vrstvou a na ni naneseným povlakem.
 (74) Krmenčík Václav Ing., Nad Štolou 12, Praha 7, 17000

- 7 (51) **B 32 B 15/01, B 23 K 20/08**
 (21) **2003-3157**
 (71) PECHINEY RHENALU, Paris, FR
 (72) Catteau Frédéric, Issoire, FR
 Godard David, Montreuil-Juigne, FR
 (54) **Kovové bloky vhodné k obrábění**
 (22) 24.04.2002
 (32) 24.04.2001
 (31) 2001/0105500
 (33) FR
 (86) PCT/EP2002/005461
 (87) WO 2002/085615
 (57) Kovový blok určený pro obrábění zahrnuje alespoň dva na sobě navrstvené plechy, z nichž každý vykazuje tloušťku alespoň 12,5 mm, a jeho mez kluzu se rovná alespoň 75 % meze kluzu výchozího plechu. Výroba kovových bloků se provádí ze dvou nebo více plechů za použití svařování výbuchem nebo dalších technologií. Kovové bloky jsou vhodné například pro výrobu konstrukčních součástí letadel nebo vstřikovacích forem pro lisování plastů nebo pryže.
 (74) Všečka Miloš JUDr., Hálkova 2, Praha 2, 12000

- 7 (51) **B 32 B 27/08, B 32 B 27/40**
 (21) **2002-2678**
 (71) NĚMEC Jan, Úvaly, CZ
 (72) Němec Jan, Úvaly, CZ
 (54) **Náhrada polysterového gelcoatu otěruvzdorným polyuretanem při výrobě laminátu**
 (22) 06.08.2002
 (57) Spojení pružného otěruvzdorného polyuretanu s běžnými pryskyřicemi pro výrobu laminátu se provádí pomocí vhodného primeru, který je odolnější proti zlámání a popraskání než běžné lamináty. Polyuretan se do formy nanese ještě před počátkem jeho tuhnutí. Po zatvrdnutí vrstvy polyuretanu se natře rozmíchaným primerem a po jeho zaschnutí se aplikuje vrstva pryskyřice a následně se prokládá vrstvami skelných vláken.

- 7 (51) **B 32 B 27/28, C 08 L 69/00**
 (21) **2003-1420**
 (71) RÖHM GMBH & CO. KG, Darmstadt, DE
 (72) Bumann Detlef, Alsbach-Hähnlein, DE
 Fetzer Andreas, Bickenbach, DE
 Meier-Kaiser Michael, Alsbach-Hähnlein, DE
 (54) **Termoplasticky tvarovatelný kompozitní polykarbonátový materiál, způsob jeho výroby, jeho použití, a samozhášivý polykarbonátový výlisek**
 (22) 02.11.2001
 (32) 22.11.2000
 (31) 2000/10058150
 (33) DE
 (86) PCT/EP2001/012680
 (87) WO 2002/042072
 (57) Řešení se týká termoplasticky tvarovatelného kompozitního polykarbonátového materiálu s alespoň dvěma vrstvami, jehož podstatou je, že alespoň jedna vrstva má hodnotu LOI menší než 29 a alespoň jedna vrstva má hodnotu LOI větší než 29. Řešení se týká také způsobu jeho výroby, jeho použití, jakož i samozhášivého polykarbonátového výlisku.
 (74) Čermák Karel jr., JUDr. Ph.D., Národní třída 32, Praha 1, 11000

- 7 (51) **B 44 C 1/22, B 44 C 1/20, C 03 C 23/00**
 (21) **2002-4036**
 (71) GLAVERBEL, Brussels, BE
 (72) Pek Alexander, Teplice, CZ
 Šíp Pavel, Ždírec nad Doubravou, CZ
 Štěpán Jaroslav, Světec, CZ
 (54) **Způsob vytváření trvalé identifikace skleněných tabulí a skleněná tabule, obsahující trvalé identifikační značení**
 (22) 12.03.2001
 (32) 09.06.2000
 (31) 2000/2168
 (33) CZ
 (86) PCT/EP2001/002760
 (87) WO 2001/094128
 (57) Před tepelným zpracováním skleněné tabule (1) je natištěna vrstva vypalovací barvy (6) na nejméně jednu část (5) skleněné tabule (1) buď síťotiskem nebo tamponážním tiskem, ve tvaru nejméně jednoho bloku (4), na kterou se nasměruje nejméně jeden paprsek laseru takovým způsobem, aby odstranil vrstvu vypalovací barvy (6) v požadovaném místě (7), čímž se získá skleněná tabule (1) se specifickými okamžitými informačními a identifikačními údaji ohledně data, času a/nebo výrobního zařízení, která jsou uchovávána v počítačové databázi po dobu nejméně tří let.
 (74) Smrčková Marie ing., Velflíkova 8, Praha 6, 16000

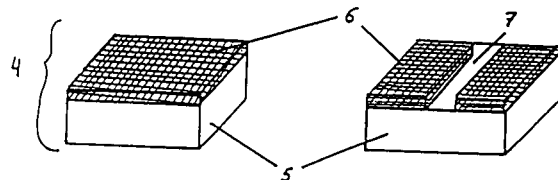

- 7 (51) **B 44 D 3/12**
 (21) **2003-2576**
 (71) IMPERIAL CHEMICAL INDUSTRIES PLC, London, GB
 (72) Booth Peter, Severnake, GB
 Peacop Alexander James, Devizes, GB
 (54) **Velká nádoba pro roztíratelné nátěrové hmoty**
 (22) 19.03.2002
 (32) 23.03.2001
 (31) 2001/0107326
 (33) GB
 (86) PCT/EP2002/003236
 (87) WO 2002/076765
 (57) Velká nádoba (1) pro roztíratelné nátěrové hmoty má objem větší než 0,2 litru a je vytvořena s boční stěnou (37), přičemž jedna část této boční stěny obsahuje šikmé zahloubení (32), sestupující dovnitř, vytvořené dvěma vzájemně šikmými stěnami (33, 34), které procházejí do nádoby a stýkají se podél části šikmé hrany (35). Další část boční stěny obsahuje střední pás (36) procházející kolem další části boční stěny po vertikálně stoupající dráze, kde šikmé zahloubení a vertikálně stoupající střední pás umožňují pohodlné přidržování nádoby rukou.
 (74) Hakr Eduard Ing., Přístavní 24, Praha 7, 17000

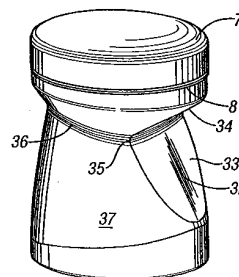

- 7 (51) **B 60 B 35/02**
 (21) **2002-2569**
 (71) KOVÁŘ Josef, Praha, CZ
 (72) Kovář Josef, Praha, CZ
 (54) **Uspořádání nápravy, zvláště silničních vozidel**
 (22) 23.07.2002
 (57) Kola (2) nápravy jsou vzájemně spojena prostřednictvím alespoň jedné nápravnice (1) přes spodní uložení (6) a s rámem vozidla přes vrchní uložení (7) a alespoň jedno horní reakční rameno nebo vrchní uložení (7), tvořící součást pružící jednotky (4), přičemž nápravnice (1), propojená s rámem vozidla prostřednictvím podélných ramen (9), uložených kyvně k rámu vozidla a spojených přímo nebo přes nápravnic (1) se spodním uložením (6), je kloubově spojena s příčně-podélným vedením.
 (74) Novotný Karel Ing., Terronská 21, Praha 6, 16000

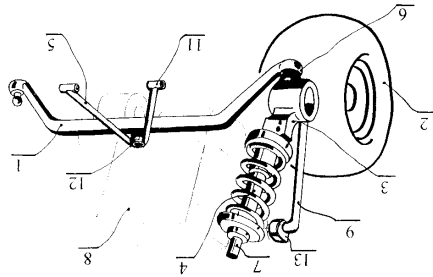

- 7 (51) **B 60 D 1/14**
 (21) **2002-2656**
 (71) HROMADA Milan, Turnov, CZ
 (72) Poláček Ladislav Ing., Turnov, CZ
 Hromada Milan, Turnov, CZ
 (54) **Závěsné zařízení, obzvláště pro motorová vozidla**
 (22) 01.08.2002
 (57) Řešení se týká závěsného zařízení, obzvláště pro motorová vozidla, které sestává z tažného ramene (5), jehož zasouvací konec je opatřen upínacím zařízením, pomocí kterého je tažné rameno (5) připojitelné do dutého upínacího pouzdra (6), upevněného v zadu na nosné části vozidla, přičemž dutina upínacího pouzdra (6) je na nasouvací straně otevřena a upínací pouzdro (6) obsahuje na straně odvrácené nasouvací straně tvarovanou první opěrnou plochu (1) pro opření negativně k ní vytvořené druhé opěrné plochy (2), vytvořené na konci tažného ramena (5) a ve svých dvou protilehlých bočnicích (61) otvory (8) s třetími opěrnými plochami (3) pro otočné upínací elementy (7, 7'), které jsou připevněny na obou stranách hřídele (71), otočně uloženého v zasouvací části tažného ramena a v oblasti mezi svými uloženími opatřena zařízením, na něž působí odpružený aretační nebo upínací člen (551), přičemž ke společné hřídeli (71) může být připojena ovládací páka (76) jehož podstata spočívá v tom, že zasouvací část tažného ramena (5) je opatřena na svých bočních stranách opěrnými výstupky (53), které jsou ve stavu upnutého upínacího zařízení opřeny o čtvrtou opěrnou plochu (4), která je vytvořena na části obvodu tvarovaného otvoru (8) v bočnici (61) upínacího pouzdra (6), přičemž třetí opěrná plocha (3) pro otočný upínací element (7, 7') je vytvořena na protilehlé části obvodu tvarovaného otvoru (8) v bočnici (61) upínacího pouzdra (6).
 (74) Buršík Milan Ing., Plzeňská 218/1925, Praha 5, 15000

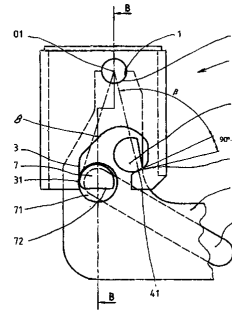

- 7 (51) **B 60 G 21/05**
 (21) **2003-2819**
 (71) VALLOUREC COMPOSANTS AUTOMOBILES VITRY, Vitry Le Francois, FR
 (72) Deslande Raymond, Loisy Sur Marne, FR
 Even Lydie, Neuilly Sur Seine, FR
 Panozzo Régis, Vitry Le Francois, FR
 (54) **Způsob výroby náprav**
 (22) 12.03.2002
 (32) 15.03.2001
 (31) 2001/0103550
 (33) FR
 (86) PCT/FR2002/000878
 (87) WO 2002/074565
 (57) Způsob výroby náprav, zejména polotuhých náprav opatřených příčnickem a rameny připojenými ke koncům příčnicku, obsahuje pochody a) přípravu příslušných předvýrobků příčnicku (1) a nejméně jednoho ramene (2), b) seřízení vzájemných poloh uvedených předvýrobků a c) upevnění uvedených předvýrobků natuho k sobě. V pochodu a) připravují předvýrobky při použití pro alespoň jednu část předvýrobků (4, 5) nejméně jednoho kovového materiálu, a v pochodu c) se provádí upevnění magnetickým tvářením, což umožňuje pokračovat v postupu, po pochodu c), bez opravování vzájemných poloh příčnicku a ramene při současném přesném respektování poloh určených v pochodu b).
 (74) Všetečka Miloš JUDr., Hálkova 2, Praha 2, 12000

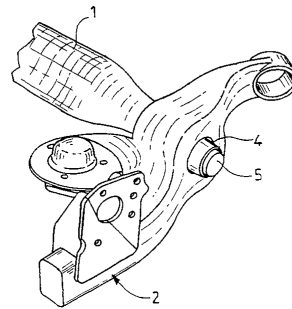

- 7 (51) **B 60 H 1/00**
 (21) **2003-1774**
 (71) J. EBERSPÄCHER GMBH & CO. KG, Esslingen, DE
 (72) Schlecht Patric, Ostfildern, DE
 Wagner Jürgen, Plochingen, DE
 (54) **Topný systém pro vozidlo**
 (22) 24.06.2003
 (32) 18.07.2002
 (31) 2002/10232685
 (33) DE
 (57) Topný systém pro vozidlo zahrnuje dmychadlo topného vzduchu (24) k vytváření proudu topného vzduchu určeného k zavádění do vnitřního prostoru (14) vozidla, topné těleso (22) s výměníkem (26) tepla k ohřívání proudu topného vzduchu vytlačeného dmychadlem (24) topného vzduchu, zařízení (50) čidel teploty vnitřního prostoru vozidla k vytváření výstupu v souvislosti s teplotou ve vnitřním prostoru (14) vozidla, zařízení (56) předvolby požadované teploty vnitřního prostoru vozidla, zařízení (44) čidel teploty proudu topného vzduchu k vytváření druhého výstupu v souvislosti s výstupní teplotou proudu topného vzduchu ohřátého topným

tělesem (22), jakož i regulační zařízení (42, 46), které je vytvořeno k tomu, aby nastavilo dodávaný výkon dmychadla (24) topného vzduchu zakládající se na prvním výstupu a požadovanou teplotu vnitřního prostoru vozidla předvolenou zařízením (56) předvolby požadované teploty vnitřního prostoru vozidla a aby nastavilo výkon topení topného tělesa (22) zakládající se na druhém výstupu.

(74) Matějka Jan JUDr., Národní 32, Praha, 11000

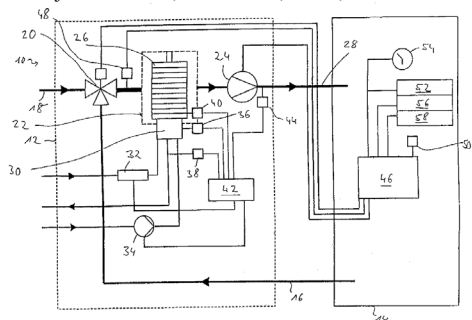

z otvoru kanálku a překrývá jednu z bočních stěn pevného montážního rámu (20). Navíc tento další převislý konec (24) je stlačen tak, že zakryje konec hrany vrstvy stříže (46) na převislém konci (29), aby se vytvořila ostrá a úhledná rovná hrana (29A) podél vrstvy stříže (46). To pak zakryje nerovnou hranu vrstvy stříže na převislém konci (29).

(74) PATENTSERVIS PRAHA a.s., Jivenská 1, Praha 4, 14000

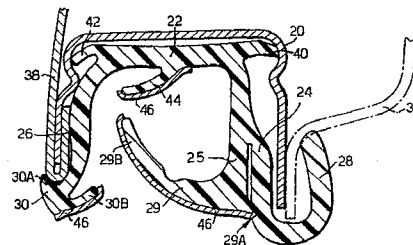

7 (51) **B 60 J 3/00**

(21) **2002-2634**

(71) ŠKODA AUTO A. S., Mladá Boleslav, CZ

(72) Bockelmann Wilfried Prof., Meine, DE

(73) Haman Jiří, Mladá Boleslav, CZ

(74) Sluka Milan, Mladá Boleslav, CZ

(54) **Třetí sluneční clona**

(22) 31.07.2002

(57) Řešení se týká třetí sluneční clony (1), která je umístěna v horní části uprostřed čelního skla (10) ve stínícím pruhu (3) čelního skla (10) automobilu a ohraničená zhora spodním okrajem keramického potisku (2) v horní části čelního skla (10), z boku promítnutím sklopených hlavních mechanických clon řidiče a spolujezdce na čelní sklo (10) automobilu a ze spodní přechodovou linií (15) stínícího pruhu (3) čelního skla (10) automobilu, je tvořená barevnou clonící vrstvou (12) na PVB (polyvinylbutyral) folii (11, 11'), která je umístěna mezi první skleněnou vrstvou (13) čelního skla (10) a druhou skleněnou vrstvou (14) čelního skla (10), přičemž barevná clonící vrstva (12) je transparentní s barevným odstínem jejíž světelná propustnost je po celé ploše sluneční clony (1) stejná nebo dle potřeby proměnná a není větší než 25 %.

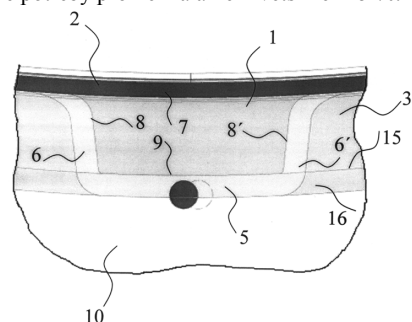

7 (51) **B 60 J 10/06**

(21) **2003-2489**

(71) GENCORP PROPERTY INC., Sacramento, CA, US

(72) Baumann Michael, Nettetel, DE

(54) **Těsnící a vodící pásek**

(22) 26.02.2002

(32) 27.02.2001

(31) 2001/0104871

(33) GB

(86) PCT/IB2002/000846

(87) WO 2002/068234

(57) Řešení se týká těsnícího a vodícího pásku ve tvaru kanálku okenních skel, který má základ (22) a boční stěny (25, 26). Jedna z bočních stěn (25) má převislý konec (29), který částečně zabíhá do otvoru kanálku, protilehlá boční stěna (26) má podobný menší převislý konec (30). Převislé konce (29, 30) nesou resp. Jsou pokryty vrstvou z bavlněné stříže (46). Další převislý konec (24) je na vnější straně jedné z bočních stěn kanálku, vychází

7 (51) **B 60 K 28/10**

(21) **2002-995**

(71) ZÖLLER-KIPPER GMBH, Mainz, DE

(72) Bollerhey Hans-Jürgen, Rayerschied, DE

(54) **Zařízení pro kontrolu zatížení stupátek**

(22) 20.03.2002

(32) 04.04.2001

(31) 2001/10116638

(33) DE

(57) Řešení se týká zařízení pro kontrolu zatížení stupátek (1, 2) u vozidla na odvoz odpadků, které umožňuje zjistit, zda jsou stupátka (1, 2) zatížena pracovníkem provádějícím nakládání odpadků při poježdění vozidla i v tom případě, kdy bylo stupátko (1, 2) úmyslnou manipulací odlehčeno. Zařízení pro kontrolu zatížení je opatřeno přístrojem (20) pro zjišťování zatížení, obsahujícím čidla reagující na pohyby stupátek (1, 2) a/nebo držáků (10) alespoň ve dvou směrech. Jako čidla mohou být použity tenzometry (21a-d) nebo elektrické tlakové spínače (30, 31).

(74) Kania František Ing., Mendlovo nám. 1a, Brno, 60300

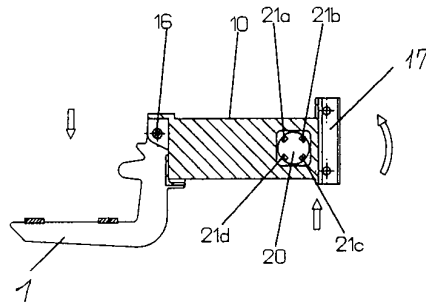

7 (51) **B 60 N 2/24**

(21) **2003-3169**

(71) BOMBARDIER TRANSPORTATION GMBH, Berlin, DE

(72) Gelbert Lutz, Berlin, DE

(54) **Sedadlový úchyt**

(22) 22.05.2002

(32) 22.05.2001

(31) 2001/10126404

(33) DE

(86) PCT/EP2002/005609

(87) WO 2002/098701

(57) Řešení se týká sedadlového úchytu, zejména pro kolejová vozidla pro osobní dopravu. Úlohou řešení je navrhnout sedadlový úchyt, který by mohl být flexibilně použit nezávisle na běžných výškových a úložných výkyvech spojovacích bodů. Touto flexibilitou má být zredukován počet různých sedadlových držáků ve prospěch nižších nákladů. Přitom mají být k dispozici tři nebo více různých sedacích výšek (v rozmezí Δ H asi 120 mm) při zachování jednoduché montáže. Zároveň má být možno umístit na v podstatě konstrukčně stejné sedlové úchyty ve funkčně potřebné sedací výšce různé tloušťky sedáku nebo různé

polstrovací systémy od různých výrobců. Sedadlový úchyt podle řešení obsahuje nejméně jeden horizontální nosník (2), který je na jedné straně upevněn na vertikálních prvcích, a nejméně jednu traverzu (3), která je na jedné straně spojena s horizontálním nosníkem (2) a na druhé straně s vertikálními prvky a/nebo v blízkosti rohové oblasti mezi vertikálními prvky a podlahou s podlahou. Přitom je horizontální nosník (2) s bočním adaptačním prvkem upevněn výškově nastavitelně na horním spojovacím bodě na vertikálních prvcích, přičemž boční adaptační prvek vykazuje nejméně dvě úložná místa pro horizontální nosník (2) a/nebo horní spojovací bod, takže je možno realizovat různé sedací výšky.

(74) Čermák Karel jr., JUDr. Ph.D., Národní 32, Praha 1, 11000

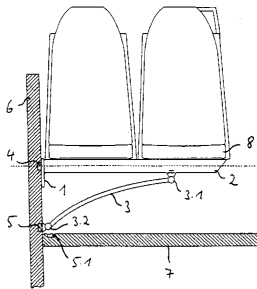

- (72) Geppert Bernhard, Karlsruhe, DE
Herinckx Dirk, Linter, BE
Wilms Christian, Beringen, BE
Op't Roodt Inigo, Hasselt, BE
Ceustermans Jo, Tessenderlo, BE
Beelen Hans, Herk de Stad, BE
- (54) **Stěrací zařízení, zejména pro vozidlo**
(22) 25.06.2003
(32) 03.08.2002
(31) 2002/10235566
(33) DE
(57) Řešení se týká stěracího zařízení, zejména pro vozidlo, s nejméně jedním listem (53, 60, 70, 80) stěrače, přičemž nejméně jeden list stěrače má indikaci (10) opotřebení pro označování opotřebení listu stěrače.
- (74) Matějka Jan JUDr., Národní 32, Praha 1, 11000

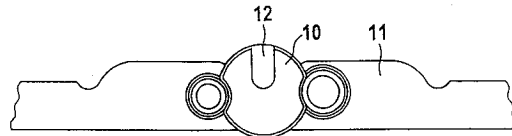

- 7 (51) **B 60 R 21/26**
(21) **2003-3057**
(71) NIPPON KAYAKU KABUSHIKI-KAISHA, Tokyo, JP
(72) Kubo Dairi, Himeji-shi, JP
Taguchi Seigo, Himeji-shi, JP
Sato Eishi, Himeji-shi, JP
- (54) **Vyvíječ plynu**
(22) 10.04.2002
(32) 10.04.2001
(31) 2001/110808
(33) JP
(86) PCT/JP2002/003572
(87) WO 2002/083464
- (57) Řešení je vyvíječ (D1 až D3, P1, P2) zahrnující dvě nebo tři nebo více komor (5, 8, 35) vytvořených prostřednictvím dvou nebo tří nebo více přepážovaných desek (15, 16, 37), plyn vyvíjející činidlo (4) naplnění v alespoň jedné z uvedených komor (5, 8), a regulační prostředky průtokového množství plynu zahrnující jeden nebo dva nebo více otvorů (10, 11), vytvořených v každé z uvedených desek (15, 16, 37), ve kterém jsou opatřené dva nebo tři nebo více regulačních prostředků průtokového množství plynu umístěných na dráze, skrz kterou se plyn vyvíjený z plyn vyvíjecího činidla vyprazdňuje ze spalovací komory (8) na vnější stranu vyvíječe plynu (D1 až D3, P1, P2), a ve kterém je druhá nejmenší průchozí plocha (B) každého z regulačních prostředků průtokového množství plynu určená vzájemným poměrem s průchozí plochou (A), kde „A“ je nejmenší průchozí plocha regulačního prostředku průtokového množství plynu.
- (74) Všečka Miloš JUDr., Hálkova 2, Praha 2, 12000

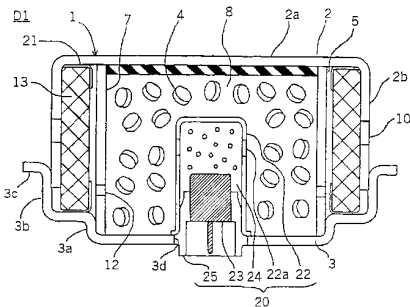

- 7 (51) **B 60 S 1/38**
(21) **2003-1784**
(71) ROBERT BOSCH GMBH, Stuttgart, DE

- 7 (51) **B 61 C 17/04, B 61 D 27/00, B 60 H 1/00**
(21) **2003-2675**
(71) BOMBARDIER TRANSPORTATION GMBH, Berlin, DE
(72) Apelt Frank, Nürnberg, DE
- (54) **Kolejové vozidlo**
(22) 03.04.2002
(32) 03.04.2001
(31) 2001/20105821
(33) DE
(86) PCT/EP2002/003645
(87) WO 2002/081281
- (57) Kolejové vozidlo je opatřeno kabinou (1) obsahující prostor (2) pro strojvůdce, která má zařízení ke klimatizaci prostoru (2) pro strojvůdce, zahrnující alespoň jednu kondenzátorovou jednotku, kompresor a jednotku (9) na úpravu vzduchu. Kondenzátorová jednotka, která obsahuje kondenzátor (4) a ventilátor (8), je uspořádána v oblasti vnější strany kabiny (1) odděleně od jednotky (9) na úpravu vzduchu, která obsahuje kompresor a je uspořádána v oblasti prostoru (2) pro strojvůdce.
- (74) Čermák Karel jr., JUDr. Ph.D., Národní 32, Praha 1, 11000

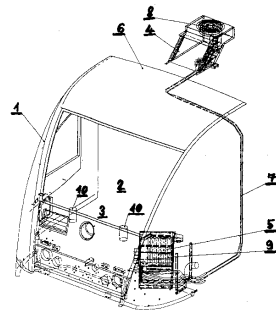

- 7 (51) **B 61 D 5/02, B 61 D 5/06, B 61 D 7/04**
(21) **2003-2473**
(71) FELDBINDER & BECKMANN FAHRZEUGBAU GMBH & CO. KG, Winsen/Luhe, DE
(72) Beckmann Jan-Dirk, Winsen/Luhe, DE
Feldbinder Otto, Neuenkirchen, DE
- (54) **Kolejový nákladní vagon**
(22) 07.03.2002
(32) 13.03.2001
(31) 2001/20104278
(33) DE
(86) PCT/EP2002/002515
(87) WO 2002/072402
- (57) Kolejový nákladní vagon pro sypký materiál zahrnuje podvozek (15) s alespoň dvěma jednoduchými nápravami nebo jedním otočným podvozkem (10a, 10b), jakož i

zásobník (16), který má minimálně jednu dnovou výpust (12). Zásobník (16) má nad otočným podvozkiem (10a, 10b) alespoň jednu přídavnou komoru (K1, K7), která má dnovou výpust (11a, 11b) v oblasti otočného podvozku (10a, 10b). Podvozek (15) má obvodovou spodní část (13), která je spojena se zásobníkem (16).

(74) Všeťečka Miloš JUDr., Hálova 2, Praha 2, 12000

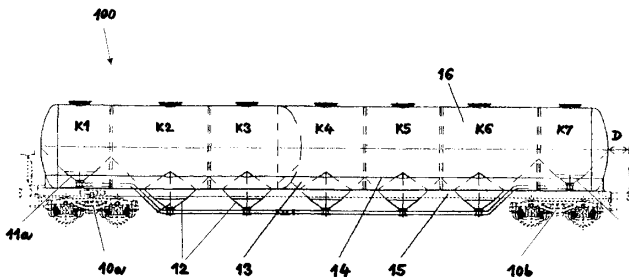

7 (51) **B 65 D 5/00, B 65 D 85/72**

(21) **2002-1705**

(71) ALIMPEX, SPOL. S R. O., Praha, CZ

(72) Kinel Milan, Praha, CZ

(54) **Obal výrobku na bázi kelímku a způsob balení výrobků**

(22) 16.05.2002

(57) Obal výrobku na bázi kelímku, zejména pro potravinářské výrobky, uzavřeného z jedné strany dnem a na druhé straně opatřeného stojatým lemem pro spojení s víčkem zahrnuje vnitřní kelímek (1) se stojatým lemem (3) a vnější kelímek (2) se stojatým lemem (4), který přechází do vnitřní stěny (5) vnějšího kelímku (2) osazením (7), v němž je svým lem (3) uložen vnitřní kelímek (1), přičemž mezi dnem (8) vnitřního kelímku (1) a dnem (9) vnějšího kelímku (2) je vytvořen úložný prostor (10) a vnitřní kelímek (1) a vnější kelímek (2) jsou uzavřeny víčky (11, 12), spojenými lepidlem nebo tepelným spojením s lemy (3, 4), nebo jedním společným víčkem (13) spojeným zároveň s lemy (3, 4). Podle způsobu balení výrobků do obalu se první část výrobku vloží do vnitřního kelímku (1) a vnitřní kelímek (1) se uzavře víčkem (11), druhá část výrobku se vloží do vnějšího kelímku (2), uzavřený vnitřní kelímek (1) se vloží do vnějšího kelímku (2) a uloží stojatým lem (3) do osazení (7) a vnější kelímek (2) se uzavře víčkem (12).

(74) Fischer Michael Ing., Na Hrobcí 5, Praha 2, 12800

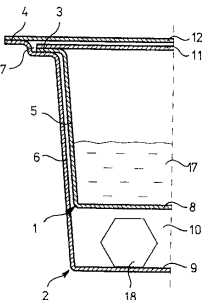

7 (51) **B 65 D 5/36, B 65 D 1/32**

(21) **2002-1175**

(71) MUŠÁLEK Oto, Ludgeřovice, CZ

(72) Mušálek Oto, Ludgeřovice, CZ

(54) **Skládací duté těleso**

(22) 04.04.2002

(57) Skládací duté těleso (10), tvořené nejméně jedním klopovým segmentem (1), který sestává ze dvou stejných nebo podobných protilehlých, vzájemně spojených částí, přičemž jedna z nich je pevná (1B) a jedna pružná (1A), nebo každá z nich je zčásti pevná (1B1) a zčásti pružná (1A1).

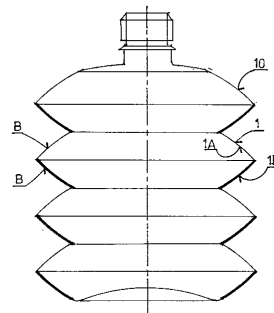

7 (51) **B 65 D 5/46**

(21) **2002-1858**

(71) SCA HYGIENE PRODUCTS AB, Göteborg, SE

(72) Knol Will, Bergum, NL

(54) **Krabička s vestavěným držadlem vydávající zboží**

(22) 27.10.2000

(32) 30.11.1999

(31) 1999/99850186

(33) EP

(86) PCT/EP2000/010578

(87) WO 2001/040060

(57) Krabička vytvořená z polotovaru z tuhého, ale ohýbatelného lepenkového materiálu, zahrnující horní díl (2), dolní díl (3), dva boční díly (4, 5) a dva koncové díly (6, 7) spojené dohromady v ohýbaných liniích (8-8^{x1}) a formující pouzdro, v němž je horní díl (2) formován protaženými klopami (9, 10) koncových dílů (6, 7) a protaženými klopami (11, 12) bočních dílů, protahujícími se vždy směrem k sobě navzájem. Klopy (11, 12) bočních dílů (4, 5) jsou k sobě připojeny páskou (13) protahující se od jednoho koncového dílu (6) ke druhému koncovému dílu (7). Klopy (11, 12) jsou každá opatřeny perforacemi vymazujícími vydávací otvor (17, 18), v němž díly (19, 20) každé klopy (11, 12) oddělující vydávací otvory (17, 18), spolu s páskou (13) jsou přizpůsobeny ke zformování držadla (14).

(74) PATENTSERVIS PRAHA a.s., Jivenská 1, Praha 4, 14000

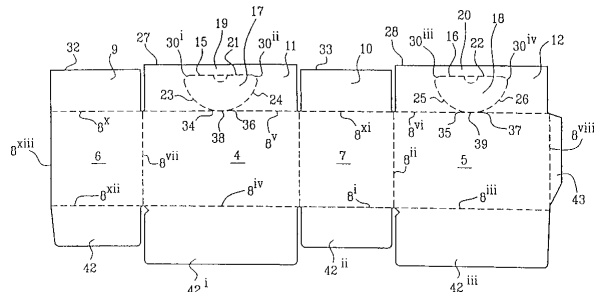

7 (51) **B 65 D 5/70**

(21) **2002-921**

(71) PANKRATOV Feliks, Praha, CZ

(72) Pankratov Feliks, Praha, CZ

(54) **Uzavírací zařízení**

(22) 14.03.2002

(57) Uzavírací zařízení sestává z krytu (2) a základního dílu (1), v jehož spodní straně (3) je vytvořen vstupní otvor (4), a na jehož předním konci je vytvořena výstupní část (5) s výstupním otvorem (8). V prostřední části základního dílu (1) je vytvořena příčná přepážka (24) a výstupek (25). Kryt (2) je posuvně uložen na základním dílu (1) a je opatřen předním osazením (22), zadním osazením (21). Drážkou (23) a přední stěnou (13), v jejíž vnitřní straně je vytvořeno vybrání (12), umístěné vzhledem k podélné ose krytu (2) excentricky. Na předním konci základního dílu (1) je na jeho bočních stranách otočně uloženo víčko (7), na jehož každé boční ploše jsou vytvořeny výčnělky (9) pro zapadnutí do příslušné prohloubeniny (10) vytvořené na boční straně základního dílu (1). Na zadním konci krytu (2) je v jeho spodní části vytvořen po celé šířce krytu (2) trhací prvek (15) pro protržení zakrývací vrstvy, umístěné v průchozím otvoru obalu nebo nádoby.

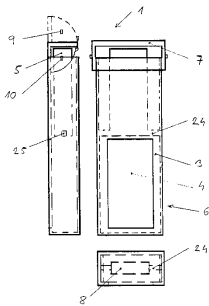

- 7 (51) **B 65 D 5/70**
 (21) **2002-922**
 (71) PANKRATOV Feliks, Praha, CZ
 (72) Pankratov Feliks, Praha, CZ
 (54) **Uzavírací zařízení**
 (22) 14.03.2002
 (57) Uzavírací zařízení sestává ze základního dílu (1), na němž je posuvně uložen kryt (2), který je upevněn na připevňovacím prvku a je tvořen tělesem (6), v jehož spodní straně (3) je vytvořen vstupní otvor (4). Na přední konec tělesa (6) navazuje výstupní část (5) s výstupním otvorem (8), spojeným se vstupním otvorem (4). Kryt (2) je na předním konci opatřen přední stěnou (13), s vybráním (12) pro zasunutí výstupní části (5). Připevňovací prvek je tvořen uzávěrem (26). V základním dílu (1) je v jeho prostřední části vytvořena mezi jeho bočními stranami příčná přepážka (24) a na každé jeho boční straně výstupek (25). Kryt (2) je na každé boční straně v její prostřední části opatřen předním osazením (22) a na zadním konci krytu (2) je zadní osazení (21). V každé boční straně je vytvořena drážka (23) a vybrání (12) je umístěno vzhledem k podélné ose krytu (2) excentricky, a to směrem ke spodní straně (3) základního dílu (1).

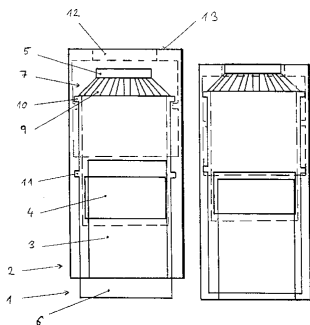

- 7 (51) **B 65 D 19/28**
 (21) **2002-1595**
 (71) SCHÜCO INTERNATIONAL KG, Bielefeld, DE
 (72) Proust Bernard, Le Val Saint Germain, FR
 Simon Thierry, Paris, FR
 (54) **Paleta pro nezkrácený materiál**
 (22) 07.05.2002
 (32) 18.07.2001
 (31) 2001/10134248
 (33) DE
 (57) Paleta (1) pro nezkrácený materiál, zejména k dopravě profilů z plastické hmoty nebo hliníku, s ložnou plochou, jejíž délka je alespoň čtyřikrát větší než její šířka, je tvořena průběžnými podélnými nosníky (2), které jsou navzájem spojeny více příčnými výztuhami (3). Na podélných nosnicích (2) je na vnějších bočních stěnách (21) umístěno ve vzájemném odstupu více kolmo nahoru stojících sloupů (4).
 (74) Švorčík Otakar JUDr., Hálkova 2, Praha 2, 12000

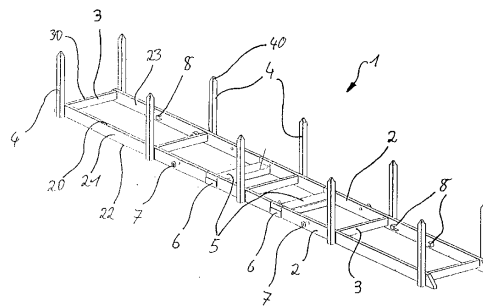

- 7 (51) **B 65 D 23/10**
 (21) **2002-1879**
 (71) HENKEL KOMMANDITGESELLSCHAFT AUF AKTIEN, Düsseldorf, DE
 (72) Becker Michael, Düsseldorf, DE
 Mehl Dietholf, Düsseldorf, DE
 Kaminski Patrick, Neuss, DE
 Heitbrink Gritli, Düsseldorf, DE
 Römer Frank, Finnentrop, DE
 (54) **Obalový prostředek**
 (22) 21.10.2000
 (32) 30.11.1999, 13.12.1999, 03.06.2000
 (31) 1999/29921066, 1999/29921877, 2000/10027673
 (33) DE, DE, DE
 (86) PCT/EP2000/010392
 (87) WO 2001/040066
 (57) Obalový prostředek se stěnou (2), kde nejméně jedna lokálně ohraničená oblast vnější horní plochy stěny (2) je vytvořena z plastového materiálu s tvrdostí, která je odlišná od tvrdosti plastového materiálu ve zbývající části vnější horní plochy stěny (2).
 (74) Korejzová Zdeňka JUDr., Spálená 29, Praha 1, 11000

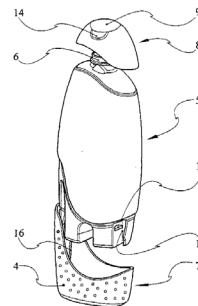

- 7 (51) **B 65 D 30/20**
 (21) **2002-1213**
 (71) BISCHOF UND KLEIN GMBH & CO. KG, Lengerich, DE
 (72) Weßling Holger, Lienen, DE
 Kujat Markus, Osnabrück, DE
 (54) **Sáček nebo pytlík s bočními přehyby z ohebného svařitelného materiálu**
 (22) 08.04.2002
 (32) 07.04.2001
 (31) 2001/20106175
 (33) DE
 (57) Řešení se týká sáčku (1) nebo pytlíku s bočními přehyby (7) z ohebného svařitelného materiálu s uzavřeným dolním koncem a horním koncem (2), opatřeným vnitřním opakovaně uzavíratelným zařízením (8), přičemž se boční přehyby (7), z obou stran ve tvaru „V“ a vložené mezi přední stěnu (4) a zadní stěnu (5) sáčku (1), rozprostírají nepřetržitě od dolního konce k hornímu konci (2) a opakovaně uzavíratelné zařízení (8) je vytvořeno pod horním koncem (2) dvěma tlačnými uzavíracími páskami (9), uveditelnými do vzájemného uzavíracího záběru. Obě uzavírací pásy (9) jsou vytvořeny dvěma páskami suchého zipu z materiálu, svařitelného z jejich strany, které jsou upevněny v paralelním vzájemném vyrovnání protilehle na obou stěnách (4, 5) sáčku (1) přes celou vnitřní šířku sáčku (1), a že boční přehyby (7) v oblasti horního konce (2) oběma svými „V“-rameny (13, 14) volně vyčnívají mezi pásy suchého zipu dovnitř sáčku

- (1).
(74) Všecka Miloš JUDr., Hálkova 2, Praha 2, 12000

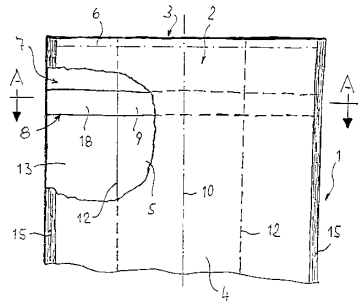

- 7 (51) **B 65 D 33/02**
(21) **2002-2765**
(71) SIMHAEE Ebrahim, Beverly Hills, CA, US
(72) Simhaee Ebrahim, Beverly Hills, CA, US
(54) **Vyztužená plastická taška**
(22) 15.02.2001
(32) 15.02.2000, 07.11.2000
(31) 2000/504427, 2000/707758
(33) US, US
(86) PCT/US2001/004971
(87) WO 2001/060706
(57) Plastická taška ve formě trička obsahuje lisovanou plastickou trubkovitou formu, která má postranní vyztužení a linii (14) zatavení na dně tašky. Spojení (24) vnitřních záhybů vyztužení a linie (14) zatavení jsou nejslabší oblasti dna tašky. Vyztužovací páska (30) prochází přes obě zeslabené oblasti a přebírá síly působící na ně, když je taška naložená.
(74) Zelený Pavel JUDr., Hálkova 2, Praha 2, 12000

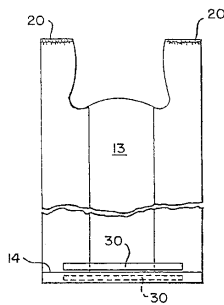

- 7 (51) **B 65 D 35/22**
(21) **2002-2713**
(71) SEAQUIST CLOSURES FOREIGN, INC., Crystal Lake, IL, US
(72) Gross Richard A., Oconomowoc, WI, US
Schantz Daniel G., Mukago, WI, US
Socier Timothy R., Essexville, MI, US
Martin Fred H., Racine, WI, US
Grissmeyer Julie M., Waterford, WI, US
Toll Duncan, Wilton, CT, US
(54) **Obal s několika komorami a ventily**
(22) 23.01.2001
(32) 11.02.2000
(31) 2000/502630
(33) US
(86) PCT/US2001/002092
(87) WO 2001/058771
(57) Dávkovací systém obalu pro dvě tekuté složky či látky, skladované odděleně a v průběhu procesu vydávání smíšené, aby vytvořily kombinovaný produkt, obsahuje zásobník (30), mající alespoň dvě vnitřní skladovací komory (40), z nichž každá má samostatný vypouštěcí otvor (50). S každým otvorem (50) je sdružen samostatný pružný ventil (32). Každý ventil (32) má zpočátku uzavřené dávkovací hrdlo, které se otevře podle rozdílů mezi tlakem působícím proti straně uzavřeného ventilu (32) orientované směrem k příslušnému vypouštěcímu otvoru (50) a tlakem působícím proti straně uzavřeného ventilu (32) orientované směrem od příslušného vypouštěcího otvoru (50). Ve výhodném provedení je po

proudu od ventilů (32) uspořádán kryt (38), pohyblivý mezi uzavřenou polohou, uzavírající otvor (50) od proudu ventilů (32), a uzavřenou polohou, pro vydávání produktu ze systému.

- (74) Zelený Pavel JUDr., Hálkova 2, Praha 2, 12000

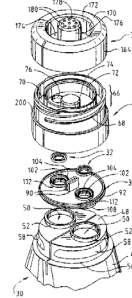

- 7 (51) **B 65 D 41/04**
(21) **2002-2436**
(71) PECHINEY EMBALLAGE ALIMENTAIRE, Clichy, FR
(72) Bourreau Jean-Marie, Ouroux/Saone, FR
Granger Jacques, Libourne, FR
(54) **Složené uzavírací víčko**
(22) 11.12.2000
(32) 14.12.1999
(31) 1999/9915750
(33) FR
(86) PCT/FR2000/003470
(87) WO 2001/044066
(57) Víčko (1) zahrnuje vložku (2) z plastu, mající hlavu (3) s prostředkem (31, 32) pro těsné uzavření s pláštěm (4) se závitem, a kovový plášť (5), a jeho podstata spočívá v tom, že kovové pouzdro (5) zakrývá celý nebo část vnějšího povrchu vložky (2) a zahrnuje alespoň jeden kovový plášť (51) pro zakrytí pláště (4) vložky (2), přičemž kovový plášť (51) zahrnuje okraj (510), který je zaháknutý za vložku (2) tak, že zajišťuje sestavení kovového pouzdra (5) a vložky (2), a víčko (1) má prostředek pro vymezení hmotnosti a/nebo objemu v části víčka (1), umístěné nad prostředkem (31, 32).
(74) Všecka Miloš JUDr., Hálkova 2, Praha 2, 12000

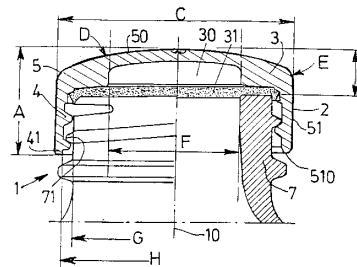

- 7 (51) **B 65 D 47/40**
(21) **2002-1922**
(71) PECHINEY EMBALLAGE ALIMENTAIRE, Clichy, FR
(72) Granger Jacques, Libourne, FR
Bourreau Jean-Marie, Ouroux-Sur-Saône, FR
(54) **Výlevka s ochranou proti skapávání a uzávěr**
(22) 02.11.2000
(32) 03.11.1999
(31) 1999/9914016
(33) FR
(86) PCT/FR2000/003045
(87) WO 2001/032523
(57) Řešení se týká výlevky (1) s ochranou proti skapávání, obsahující plášťovou část (2), nesoucí na svém vnějším povrchu upevňovací prostředek pro těsné upevňování k hrdlu, a na horním konci (22) plášťové části (2) horní rozšířenou část (21). V této výlevce (1) jsou povaha a tloušťka materiálu tvořícího alespoň uvedenou vystupující horní rozšířenou část (21) zvoleny tak, že horní rozšířená část (21) je ohebná a ohýbatelná proti čelu hrdla. Plášťová část (2) může obsahovat ohebný obvodový věnec (202).

(74) Všecka Miloš JUDr., Hájkova 2, Praha 2, 12000

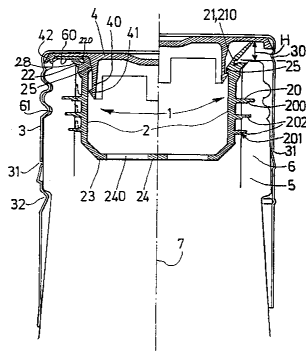
7 (51) **B 65 D 51/18**(21) **2002-1745**

(71) RIEKE CORPORATION, Auburn, IN, US

(72) Kline Thomas A., Fort Wayne, IN, US

(54) **Těsnící víko uzávěru nádoby**

(22) 16.11.2000

(32) 19.11.1999

(31) 1999/444198

(33) US

(86) PCT/US2000/042193

(87) WO 2001/038177

(57) Řešením je nedělené plastové zapadací krycí víko (20) k manipulační a těsnící schopnosti uzavírací sestavy nádoby, které zahrnuje odstranitelnou obrubu (22) a množství oddělených porušitelných prvků (23) spojujících obrubu (22) a víko (20). Uzavírací sestava nádoby zahrnuje příslušenství (43) a uzávěr (39) do příslušenství (43) našroubovaný. Krycí víko (20) zahrnuje boční stěnu zakončenou zapadací hranou (27). Odstranitelná obruba (22) zahrnuje část stěny (29), vytvořené pro umístění k vrchnímu povrchu nádoby v případě, kdy je víko (20) zapadlé do uzavírací sestavy. Zapadací sestava zahrnuje část hrany (27), která zabírá se spolupracující částí hrany uzavírací sestavy.

(74) Čermák Karel Dr., Národní třída 32, Praha 1, 11000

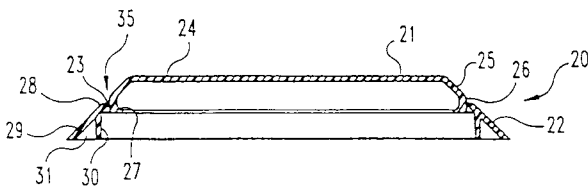
7 (51) **B 65 D 85/76**(21) **2002-2362**

(71) FROMAGERIES BEL, Paris, FR

(72) Poupard Corinne, StGermain les Arlay, FR

(72) Weber Jean-Claude, Bondy, FR

(54) **Soustava obsahující balení s porcí taveného sýra**

(22) 05.01.2001

(32) 07.01.2000

(31) 2000/0000194

(33) FR

(86) PCT/FR2001/000035

(87) WO 2001/049586

(57) Řešení se týká soustavy (25), která obsahuje porci taveného sýra (22) a obal (26), ve kterém je těsně zabalena uvedená porce, přičemž obal (26) obsahuje prvek, jenž zahrnuje fólii (2), těsně obklopující porci sýra (22) a jsoucí v kontaktu s ní, a prostředky (11) pro roztržení fólie (2) podél alespoň jedné linie (8) roztrhávání v průběhu tažení úchopového jazýčku (10). Alespoň část (34) první linie (8) roztrhávání nebo každé linie (8) roztrhávání je dáno materiálem fólie (2) nebo je vytvořena v materiálu fólie (2).

(74) Kalenský Petr JUDr., Hájkova 2, Praha 2, 12000

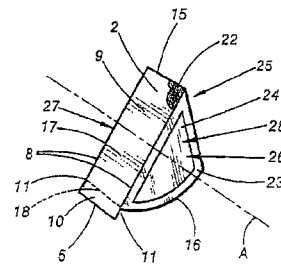
7 (51) **B 65 H 16/04**(21) **2002-3153**

(71) SILU VERWALTUNG AG, Meggen, CH

(72) Sieber Reto, Sigigen, CH

(72) Sieber Marco, Horw, CH

(54) **Zařízení pro odvíjení a aplikaci lepicí pásky**

(22) 26.01.2001

(32) 21.03.2000

(31) 2000/20005148

(33) DE

(86) PCT/EP2001/000896

(87) WO 2001/070607

(57) Řešení se týká zařízení pro odvíjení a aplikaci lepicí pásky odvíjené ze svitku (5), zejména oboustranné lepicí pásky, které sestává z diskovitěho odvíjecího tělesa (1) a na něm upevněného zařízení (2) pro uložení svitku (5), které mají společnou centrální osu, kolem které se svitek (5) při odvíjení otáčí, přičemž diskovitěho odvíjecí těleso (1) vykazuje dosedací plochu (3), na kterou jedna strana svitku (5) těsně dosedá a ze které vyčnívá zařízení (2) pro uložení svitku (5), přičemž vnější průměr zařízení (2) je menší než vnitřní průměr svitku (5) o rozměr dostačující, aby svitek (5) byl nasaditelný na zařízení (2).

(74) Čermák Karel Dr., Národní třída 32, Praha 1, 11000

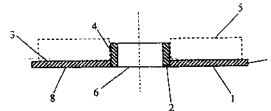
7 (51) **B 65 H 18/00**(21) **2002-2073**

(71) FELIX BÖTTCHER GMBH & CO. KG, Köln, DE

(72) Cyzycki Stanislaus, Leverkusen, DE

(72) Heinen Wilhelm, Pulheim, DE

(54) **Způsob nanášení předem zhotovené vrstvy adhezivní směsi na válec a zařízení pro provádění způsobu**

(22) 28.11.2000

(32) 15.12.1999

(31) 1999/19960345

(33) DE

(86) PCT/EP2000/011876

(87) WO 2001/044091

(57) Způsob nanášení předem zhotovené vrstvy adhezivní směsi, opatřené odtahovatelnou ochrannou fólií, na válec s kovovým jádrem, který se má následně povlékat elastomerním materiálem, se provádí tak, že vrstva opatřená odtahovatelnou ochrannou fólií ve formě do svitků svinutých podlouhlých pásů se nanáší na kovové jádro spirálovitě, překrývajícím se způsobem, přičemž zároveň se odtahuje a navíjí příslušná část ochranné fólie. Zařízení obsahuje povlékací zařízení, které má otáčivé stranově posuvné přídržné zařízení pro pásy navinuté do svitků a mechanicky pohánitelné stranově posuvné navíjecí zařízení pro odtahovanou ochrannou fólii.

(74) Čermák Karel Dr., Národní třída 32, Praha 1, 11000

7 (51) **B 65 H 35/00**(21) **2002-2242**

(71) SCHMALE-HOLDING GMBH & CO., Ochtrup, DE

- (72) Reinders Peter, Ochtrup, DE
 (54) **Zařízení k transportu plošného kusu zboží**
 (22) 19.12.2000
 (32) 06.01.2000, 19.04.2000
 (31) 2000/10000262, 2000/10019383
 (33) DE, DE
 (86) PCT/DE2000/004558
 (87) WO 2001/053181
 (57) Zařízení k transportu, z pásu (1) odděleného, kusu (1') zboží, předávatelného od prvního na druhý transportní prostředek, má prostředky k držení kusu (1'), přičemž transportní směr (5) prvního transportního zařízení je paralelní k podélnému směru a transportní směr (6) druhého transportního zařízení je příčný k podélnému směru pásu (1) zboží, a přičemž kus (1') je posuvný svěrným prostředkem (2) z roviny (I.) prvního do roviny (II.) druhého transportního zařízení. Pro dosažení vyššího počtu taktů každý svěrný prostředek (2) sestává z páru svěrných čelistí (12, 13) pohyblivých nezávisle na sobě, vertikálně k rovinám pásu (1) nebo kusů (1') jakož i paralelně k transportnímu směru (6). V první poloze svěrné čelisti (12, 13) oddělený kus (1') drží v rovině (I.) a převádějí ho do roviny (II.), a jsou pohyblivé směrem ke druhému transportnímu zařízení. Ve druhé poloze jsou přestaveny z uzavřené do otevřené polohy, přičemž svěrné čelisti (12) se pohybují směrem ke druhému transportnímu směru (6) a pak jsou přestaveny zpátky do třetí polohy k rovině (I.), ze které jsou přejížditelné do první polohy, a přičemž svěrné čelisti (13) jsou přestavitelné směrem od druhého transportního směru (6) a pak přestaveny zpátky k rovině (I.), ze které jsou přejížditelné do první polohy.
 (74) Všeček Miloš JUDr., Hálkova 2, Praha 2, 12000

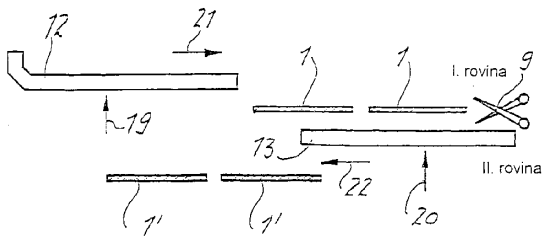

- 7 (51) **B 65 H 37/00**
 (21) **2002-2212**
 (71) PRITT PRODUKTIONSGESELLSCHAFT MBH, Hannover, DE
 (72) Bebensee Ingo, Hannover, DE
 Herrmannsen Wulf, Ronnenberg, DE
 Bartling Oliver, Hannover, DE
 (54) **Zařízení pro přenášení materiálu ve tvaru filmu upraveného na nosném pásu na substrát**
 (22) 08.01.2001
 (32) 15.01.2000
 (31) 2000/10001465
 (33) DE
 (86) PCT/EP2001/000127
 (87) WO 2001/051394
 (57) Zařízení pro přenášení materiálu ve tvaru filmu upraveného na nosném pásu (4) na substrát, jako psací nebo kreslicí list, má skříň, ve které je uspořádána zásobní cívka pro filmově povrstvený nosný pás (4) a prázdná cívka pro uložení nosného pásu (4) s odebranou vrstvou materiálu (5), přičemž filmem povrstvený nosný pás (4) je veden přes nanášecí patku (1) s nanášecí hranou (3), která je ovinuta nosným pásem (4), které je zdokonaleno prostřednictvím jednoduchých prostředků a se zřetelem na možnost ekonomické výroby pro snadnost průchodu a bezporuchové přenášení filmu na substrát tak, že nanášecí patka (1) je nejméně v oblasti své spodní strany přivracené k substrátu opatřena nejméně jedním vybráním (8, 8a) nebo zachycovací drážkou (9).
 (74) Korejzová Zdeňka JUDr., Spálená 29, Praha 1, 11000

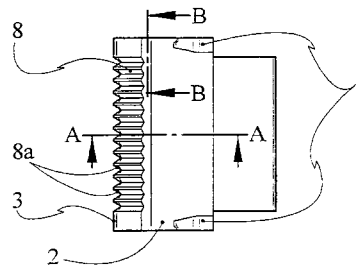

- 7 (51) **B 67 D 1/08**
 (21) **2003-1600**
 (71) HEINEKEN TECHNICAL SERVICES B.V., Amsterdam, NL
 (72) van der Klaauw Guido Petrus Johannes, Zoeterwoude, NL
 Bax Bart Jan, Den Haag, NL
 van Duuren Marius Corstiaan, Poortugaal, NL
 Paauwe Arie-Maarten, De Lier, NL
 (54) **Narážecí jehla opatřená nápojovým ventilem a ventilem pro plyn**
 (22) 21.11.2001
 (32) 23.11.2000
 (31) 2000/1016687
 (33) NL
 (86) PCT/NL2001/000847
 (87) WO 2002/048019
 (57) Narážecí jehla (2) obsahuje nápojový ventil (16), ventil (14) pro plyn, které spolu spolupracují, a nákrůžek (24). V nákrůžku (24) ne na něm je připevněno spojovací zařízení (26), které má tlakové těleso (30) pro otvírání nápojového ventilu (16) a ventilu (14) pro plyn. Tlakové těleso (30) obsahuje nebo určuje zejména jeden první nápojový kanálek (50), který přivádí nápojovým ventilem (16) v otevřené poloze vnitřní obsah sudu, zejména stoupacím vedením narážecí jehly (2) do nápojového výpustného potrubí. Tlakové těleso (30) obsahuje nebo určuje nejméně jeden plynový kanálek (48), který obstarává při otevřeném plynovém ventilu plynulý styk vnitřního obsahu sudu s potrubím dodávky plynu. Řešení se dále týká rovněž sudu, který je opatřen narážecí jehlou (2), sestavy sudu s narážecí jehlou (2), způsobu použití sudu s narážecí jehlou (2), způsobu přípravy ke stáčení sudu s nápojem, spojovacího zařízení a zařízení pro přípravu nápojových sudů.
 (74) PATENTSERVIS PRAHA a.s., Jivenská 1273, Praha 4, 14000

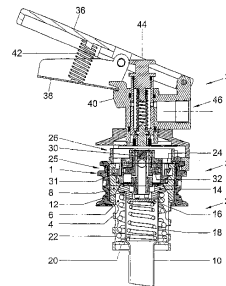

- 7 (51) **C 01 B 11/02, C 02 F 1/76**
 (21) **2003-3313**
 (71) P & W INVEST
 VERMÖGENSVERWALTUNGSGESELLSCHAFT MBH,
 Salzburg, AT
 (72) Polak Walter, Salzburg, AT
 (54) **Způsob výroby stabilního vodného chlor-kyslíkového roztoku v podstatě prostého chloritanu, chlor-kyslíkového roztok získaný tímto způsobem a jeho použití**
 (22) 05.06.2002
 (32) 07.06.2001
 (31) 2001/10127729
 (33) DE
 (86) PCT/EP2002/006178
 (87) WO 2002/098791
 (57) Způsob výroby spočívá v 1) rozpuštění hydrogensíranové sloučeniny ve vodě, 2) přidání kyseliny k vodnému

roztoku obsahujícímu hydrogensíran v takovém množství, že hodnota pH v požadovaném finálním produktu ve formě stabilního vodného chlor-kyslíkového roztoku v podstatě prostého chloritanu je udržována mezi 3 a 5, 3) přidání peroxidové sloučeniny, 4) přidání po kapkách vodného roztoku chloritanu v množství 60 až 90 molárních % chloritanu, vztaženo na koncentraci peroxidové sloučeniny. Předmětem řešení je také chlor-kyslíkový roztok, získaný uvedeným způsobem, a jeho použití pro

plovárenské vody.

(74) Hakr Eduard Ing., Přístavní 24, Praha 7, 17000

7 (51) **C 01 B 15/10**

(21) **2003-1951**

(71) DEGUSSA AG, Düsseldorf, DE

(72) Scheibe Michael Dr., Rheinfelden, DE

Träumer Dietmar, Kalmthout, BE

Kohlen Rainer Dr., Wehrheim, DE

Leonhardt Wolfgang Dr., Frankfurt, DE

Kaiser Lothar, Rheinfelden, DE

(54) **Způsob bezpečného uskladnění peroxouhličitanu sodného v nádržích na sypký materiál**

(22) 27.11.2001

(32) 22.12.2000

(31) 2000/10064821

(33) DE

(86) PCT/EP2001/013785

(87) WO 2002/051746

(57) Způsob bezpečného uskladnění peroxouhličitanu sodného v nádrži na sypký materiál, která je v podstatě uzavřena vůči okolní atmosféře spočívá v tom, že se alespoň na jednom místě uvnitř volně sypaného, uloženého peroxouhličitanu sodného měří teplota a při zvýšení teploty v rozmezí od 0,5 do 10 °C za den, zejména o 1 až 5 °C za den, se periodicky nebo kontinuálně přes násyp vede suchý vzduch minimálně tak dlouho, dokud nepoklesne zvýšení teploty a hodnotu nižší než 1 °C za den.

(74) Čermák Karel Dr., Národní třída 32, Praha 1, 11000

7 (51) **C 01 F 7/00, C 01 B 13/36**

(21) **1997-469**

(71) ALUMINUM COMPANY OF AMERICA, Alcoa Center, PA, US

(72) Martin Edward S., Alcoa Center, PA, US

Horn William E. Jr., Alcoa Center, PA, US

Stinson John M., Alcoa Center, PA, US

Cedro Vito, Alcoa Center, PA, US

(54) **Způsob výroby vrstveného podvojného hydroxidu a hydrotalkitu podobných sloučenin ve formě prášku**

(22) 06.01.1995

(32) 15.08.1994

(31) 1994/290220

(33) US

(86) PCT/US1995/000166

(87) WO 1996/005140

(57) Způsob výroby syntetického hydrotalkitu spočívá v první reakci práškového oxidu hořečnatého s přechodovým oxidem hlinitým, který má velký specifický povrch, v suspenzi nebo kaši za účelem vytváření meixneritu podobného meziprojektu. Následně se meziprojekt přivádí do styku se zdrojem aniontů jako je kyselina, nejvýhodněji oxid uhličitý, za účelem vytváření vrstveného podvojného hydroxilové sloučeniny, která se nakonec ze suspenze odlučuje například filtrací, odstředováním, vakuovanou dehydratací nebo vysoušením. Oxid hlinitý ve formě prášku má specifický povrch 100 m²/g nebo větší.

(74) Švorčík Otakar JUDr., Hálkova 2, Praha 2, 12000

7 (51) **C 01 G 21/06**

(21) **2003-1450**

(71) HAMMOND GROUP INC., Hammond, IN, US

(72) Klotz Hanns G., Highland, IN, US

Wilke William Peter IV., Munster, IN, US

(54) **Způsob pro kontinuální rafinaci oxidu olovnatého a zařízení k jeho provádění**

(22) 21.11.2001

(32) 24.11.2000

(31) 2000/718369

(33) US

(86) PCT/EP2001/013493

(87) WO 2002/042212

(57) Způsob kontinuální rafinace oxidu olovnatého spočívá v tom, že se do reakční sekce zavede první fluidní směs olova obsahující oxid olovnatý s první plynnou tekutinou, smísení první fluidní směsi s první plynnou tekutinou a vedení výsledné stále reagující směsi zakřivenými dráhami podél klasifikační sekce, přičemž stále reagující směs se v klasifikační sekci dělí na těžší částice s vyšším podílem nezreagovaného olova a lehčí částice s nižším podílem nezreagovaného olova. Lehčí částice se z klasifikační sekce separují přes výstupní sekci zavedením druhé plynné tekutiny. Zařízení sestává ze smyčkového reaktoru (1), který obsahuje reakční sekci (4), alespoň jednu vstupní sekci (2), alespoň jednu obtokovou sekci (3), klasifikační sekci (5), alespoň jednu výstupní sekci (6) a alespoň jednu vstřikovací sekci (7).

(74) Čermák Karel Dr., Národní třída 32, Praha 1, 11000

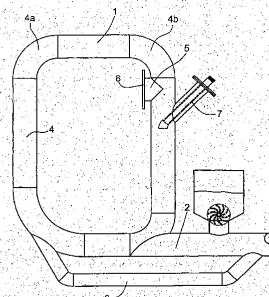

7 (51) **C 01 G 21/06**

(21) **2003-1451**

(71) HAMMOND GROUP INC., Hammond, IN, US

(72) Klotz Hanns G., Highland, IN, US

Wilke William Peter IV., Munster, IN, US

(54) **Chemická reakční nádoba a kontinuální způsob oxidace olova na oxid olovnatý**

(22) 21.11.2001

(32) 24.11.2000

(31) 2000/718370

(33) US

(86) PCT/EP2001/013492

(87) WO 2002/042213

(57) Chemická reakční nádoba pro kontinuální oxidaci olova (Pb) na žlutý oxid olovnatý PbO, obsahuje vstupní sekci pro zavádění roztaveného olova do reakční komory, odváděcí sekci pro odvádění PbO z reakční komory, vstřikovací prostředky pro kontinuální zavádění oxidačního tekutého média a teplotu regulující prostředky. Způsob zahrnuje kontinuální zavádění proudu roztaveného Pb do reakční komory, kontinuální vstřikování média, nastavení reakční rychlosti a teploty pro dosažení neměnné linie fázového rozhraní spodní a horní fáze a odvádění přítoku výsledného PbO.

(74) Čermák Karel Dr., Národní třída 32, Praha 1, 11000

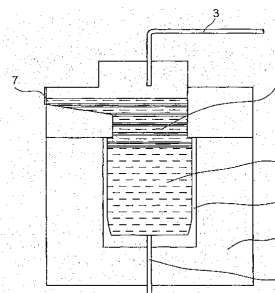

7 (51) **C 01 G 23/053, C 02 F 1/30, B 01 J 21/06**

(21) **2001-2718**

(71) ÚSTAV ANORGANICKÉ CHEMIE AV ČR, Řež u Prahy, CZ

(72) Štengl Václav Mgr., Řež u Prahy, CZ

Šubrt Jan Ing. CSc., Praha, CZ

Bakardjewa Snežana Ing., Praha, CZ

- (54) **Fotokatalyticky aktivní kompozit a způsob jeho výroby**
 (22) 26.07.2001
 (57) Fotokatalyticky aktivní kompozit je tvořen magnetitem pokrytým na povrchu vrstvou fotokatalyticky aktivního oxidu titaničitého. Vyrobit se tak, že se ve vodné suspenzi magnetitu hydrolyzuje síran titanylu $TiOSO_4$ močovinou při teplotě 80 - 100 °C a získaný produkt se suší při teplotě do 120 °C. Kompozic umožňuje snadné oddělení fotokatalyticky aktivního oxidu titaničitého z daného prostředí magnetickým polem, například při čištění vody od některých organických sloučenin.
-
- 7 (51) **C 01 G 23/053**
 (21) **2003-2160**
 (71) KERR-MCGEE PIGMENTS INTERNATIONAL A DELAWARE CORPORATION, Oklahoma City, OK, US
 (72) Auer Gerhard Dr., Krefeld, DE
 Vincentz Georg, Krefeld, DE
 Julius Udo, Neukirchen-Vluyn, DE
 Rösser D. I. Helmut, Krefeld, DE
 Laubach Benno Dr., Krefeld, DE
 Bauman Frank, Krefeld, DE
 Kremer Alfred, Krefeld, DE
 Schuy Werner, Tönisvorst, DE
 (54) **Způsob výroby oxidu titaničitého TiO_2 z reakčního zbytku po sulfátovém loužení**
 (22) 13.02.2002
 (32) 13.02.2001
 (31) 2001/10106539
 (33) DE
 (86) PCT/EP2002/001520
 (87) WO 2002/064506
 (57) Způsob získání oxidu titaničitého z reakčního zbytku, který vzniká jako odpad při tradičním sulfátovém loužení při výrobě oxidu titaničitého. Spočívá v tom, že se smíchá reakční zbytek a případně další materiál obsahující titan tak, že 60 až 100 procent celkové hmotnosti titanu je ve formě reakčního zbytku, a 0 až 40 procent hmotnosti TiO_2 je ve formě tradičně používaných materiálů, s kyselinou sírovou, přičemž vytvořená směs obsahuje v tekuté fázi 50 hmotn. % až 85 hmotn. % kyseliny sírové, načež se provede spuštění loužící reakce přidávkou dýmavé kyseliny sírové, vzniklý reakční produkt se rozpustí, oddělí se nerozpouštěné pevné částice od tekuté fáze, načež se z tekuté fáze získá oxid titaničitý.
 (74) Dvořáková Martina Mgr., Mendlovo nám. 1a, Brno, 60300
-
- 7 (51) **C 02 F 3/02, B 01 D 63/00, B 01 D 63/02**
 (21) **2002-2130**
 (71) TOPOL Jan Ing., Církvice u Kutné Hory, CZ
 (72) Topol Jan Ing., Církvice u Kutné Hory, CZ
 (54) **Způsob dočištění odpadních vod a zařízení k provádění způsobu**
 (22) 18.06.2002
 (57) Způsob dočištění odpadních vod membránovou mikrofiltrací a zařízení k provádění způsobu, kde jsou předčištěné odpadní vody přečerpávány do nádrže membrán pod vlasečnicové membrány. Současně s předčištěnými odpadními vodami jsou pod vlasečnicové membrány přivedeny hrubé bubliny vzduchu pro jejich čištění a současně v pravidelných intervalech je prostor pod vlasečnicovými membránami intenzivně, krátkodobě provzdušňován, přičemž zachycené znečištění se vrací spolu s přebytečnou vodou zpět do primární čistící zóny.
 (74) Pitman Přemysl ing., Brichtova 813, Praha 5, 15200
-
- 7 (51) **C 03 B 5/235, C 03 B 5/237, F 23 C 5/00**
 (21) **2003-318**
 (71) SOFTWARE & TECHNOLOGIE GLAS GMBH COTTBUS, Kiekebusch, DE
 (72) Hegewald Frank, Cottbus, DE
 Hemman Peter, Freiberg, DE
 Heelemann Helmut, Kiekebusch, DE
 (54) **Způsob snížení obsahu oxidů dusíku ve vstupu spalovacího vzduchu tavicí vany pro sklo a zařízení pro provádění tohoto způsobu**
 (22) 05.07.2001
 (32) 05.07.2000, 25.04.2001
 (31) 2000/10044237, 2001/10120371
 (33) DE, DE
 (86) PCT/EP2001/007711
 (87) WO 2002/002468
 (57) Řešení se týká způsobu snížení obsahu oxidů dusíku ve vstupu (1) spalovacího vzduchu tavicí vany pro sklo. Pro ochranu proti průchodu spalovacího vzduchu bezprostředně skrze oblast zaústění paprsku paliva uvnitř vstupu (1) spalovacího vzduchu se pomocí mechanické překážky (4) pro proud spalovacího vzduchu, která tuto oblast geometricky radiálně kompletně překrývá, vytváří v proudění stín, který ve směru (2) proudu spalovacího vzduchu v návaznosti na překážku (4) pro proud spalovacího vzduchu pokračuje jako stín v proudění, který je v podstatě rovnoběžný se dnem (5) vstupu (1) spalovacího vzduchu, přičemž celý paprsek paliva je na volném konci překážky (4) pro proud spalovacího vzduchu v místě průchodu spalovacího vzduchu náhle vystavován mísení se vzduchem. Řešení se rovněž týká zařízení pro vytváření stínu v proudění pro ochranu proti průchodu spalovacího vzduchu bezprostředně skrze oblast zaústění paprsku paliva uvnitř vstupu (1) spalovacího vzduchu. Řešení se vyznačuje stěnovým segmentem (4), který uzavírá dráhu vzduchu a spolu se dnem (5) vstupu (1) spalovacího vzduchu a boční stěnou (11) vstupu (1) spalovacího vzduchu vytváří ze tří stran uzavřený prostor.
 (74) Chlustin Jirí Ing., Jana Masaryka 43-47, Praha 2, 12000

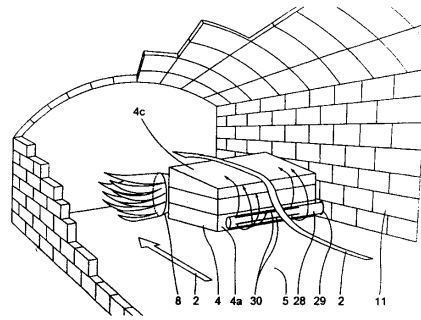

- 7 (51) **C 03 C 3/00, C 04 B 30/00, E 04 C 2/00, E 04 C 2/02, E 04 F 13/14**
 (21) **2002-2585**
 (71) PRT-PROGRESSIVE TECHNOLOGIES S. R. O., Praha, CZ
 SYNER, SPOLEČNOST S RUČENÍM OMEZENÝM, Liberec, CZ
 MEGA A. S., Stráž pod Ralskem, CZ
 (72) Linhart Stanislav Ing., Praha, CZ
 (54) **Deskový dekorativní obkladový materiál a způsob jeho výroby**
 (22) 24.07.2002
 (57) Deskový dekorativní obkladový materiál, jehož základními složkami jsou oxidy hliníku, křemíku, vápníku, barevné a/nebo bezbarvé sklo, obsahuje homogenní, objemově rovnoměrně rozdělenou směs jemně disperzních prášků o velikosti částic do 5 μm o složení 45 až 70 % obj. Al_2O_3 a/nebo $NH_4Al(SO_4)_3 \cdot 12H_2O$ a/nebo hlinitanu K, Mg, Na, Ca, 10 až 25 % obj. CaO, 7 až 10 % obj. SiO_2 , s doplňujícími složkami 0 až 5 % obj. B_2O_3 , 0 až 5 % obj. LiCl, 5 až 10 % obj. LiF a přísadami krystalizujícími sklo a/nebo barvicími přísadami na základě oxidů kovů. Horní vrstva o tloušťce 1/5 - 1/3 celkové tloušťky materiálu obsahuje 40 až 70 % celkového objemu krystalizujícího se skla a/nebo barvicí přísady na základě oxidů kovů, přičemž vnitřní struktura je částečně krystalická s mezerami, které jsou vyplněny amorfní fází. Způsob výroby dekorativního obkladového materiálu zahrnuje přípravu výchozího polotovaru smícháním jednotlivých komponent s přidáním 2 až 7 % obj. vodného skla, následně se polotovar zakládá do žáruvzdorné formy v rovnoměrné vrstvě o tloušťce 10 až 20 mm a tepelně zpracovává zahříváním na teplotu 1650 až 1800 K a následně ochlazuje na pokojovou teplotu, poté se do původního polotovaru přidá 3 až 5 % obj. 25 až 40 %-ního roztoku LiOH nebo NaOH, následně se provádí ohřev nejprve rychlostí 30 až 50 K/min na teplotu 1100 až 1150

K, při které následuje prodleva po dobu, potřebnou k vyrovnání teplot v celém objemu výchozího polotovaru, pak další ohřev rychlostí 15 až 25 K/min na teplotu 1650 až 1800 K a prodleva při této maximální teplotě po dobu 10 až 40 min., načež se provádí prudké ochlazení na teplotu 1400 až 1500 K, dále druhá prodleva při této teplotě po dobu, potřebnou k vyrovnání teplot v celém objemu materiálu, následně se provádí další prudké ochlazení materiálu na teplotu 950 až 1200 K, dále třetí prodleva při této teplotě po dobu, potřebnou ke vzniku krystalické fáze v části materiálu, objemově rovnoměrně rozdělené, poté se materiál ochlazuje rychlostí do 5 K/min na dolní chladicí teplotu skla, ze kterého se materiál skládá a potom se výrobek při teplotě 700 až 800 K ochlazuje v termoizolační nádobě na pokojovou teplotu.

(74) Reichel Pavel Ing., Lopatecká 14, Praha 4, 14700

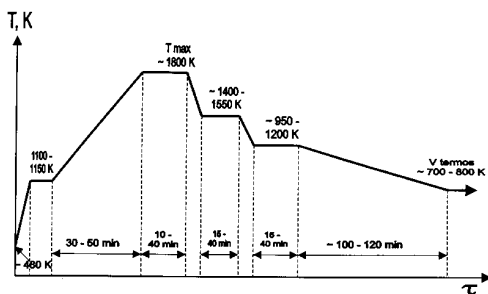

7 (51) C 03 C 10/10, C 03 C 8/02, C 04 B 41/50, C 04 B 33/24

(21) 2003-197

(71) COLOROBIA ITALIA S. P. A., Sovigliana Vinci, IT

(72) Bitossi Marco, Montelupo Fiorentino, IT

Baldi Giovanni, Montespertoli, IT

Generali Enrico, Modena, IT

Settembre Blundo Davide, Modena, IT

(54) Sklokeramický materiál

(22) 18.07.2001

(32) 21.07.2000

(31) 2000/00115736

(33) EP

(86) PCT/EP2001/008298

(87) WO 2002/008135

(57) Sklokeramický materiál následující složení: SiO₂ 30 – 70 %; Al₂O₃ 8 – 45 %; MgO 8 – 30 %; MnO 0 – 30 %; B₂O₃ 0 – 15 %; P₂O₅ 0 – 15 %; Zr₂O 0 – 12 %; TiO₂ 0 – 12 %, kde M je zvoleno ze skupiny Li, Na, K nebo jejich směsí; M' je zvoleno ze skupiny Be, Mg, Ca, Ba, Sr, Zn, Pb nebo jejich směsí. Dále je popsán způsob jeho výroby a použití.

(74) Korejzová Zdeňka JUDr., Spálená 29, Praha 1, 11000

7 (51) C 03 C 17/245, C 03 C 17/34

(21) 2003-596

(71) PILKINGTON PLC, St. Helens, GB

(72) Hurst Simon James, Runcorn, GB

Sanderson Kevin David, Wigan, GB

McKittrick Timothy Ian, Southport, GB

Rimmer David, St. Helens, GB

(54) Způsob výroby trvanlivého fotokatalyticky aktivního samočisticího skla s povlakem, způsob nanášení povlaku oxidu titanu obsahujícího cín, a sklo s povlakem

(22) 20.08.2001

(32) 01.09.2000

(31) 2000/0021396

(33) GB

(86) PCT/GB2001/003723

(87) WO 2002/018287

(57) Při výrobě trvanlivého fotokatalyticky aktivního samočisticího skla s povlakem se uvádí povrch horkého skleněného substrátu do styku s tekutou směsí obsahující chlorid titanu, zdroj kyslíku a prekurzor cínu, čímž dochází k nanášení oxidu titanu obsahujícího cín na povrch skleněného substrátu. Řešení dále navrhuje způsob nanášení povlaku oxidu titanu obsahujícího cín na povrch horkého skleněného substrátu, při kterém se uvádí do styku s povrchem horkého skleněného substrátu tekutá směs obsahující prekurzor titanu, zdroj kyslíku a prekurzor

cínu, vyznačený tím, že množství cínu v objemu povlaku oxidu titanu s obsahem cínu je pod 10 atom. %. Sklo je trvanlivé, fotokatalyticky aktivní, s povlakem, obsahující skleněný substrát mající povlak tvořený oxidem titanu obsahujícím cín, přičemž množství cínu v objemu povlaku je pod 10 atom. %. Povlak je s výhodou odolný proti oděru a cyklickým změnám podmínek při vlhkosti.

(74) Švorčík Otakar JUDr., Hájkova 2, Praha 2, 12000

7 (51) C 03 C 17/36, C 03 C 17/34

(21) 2002-1017

(71) SAINT-GOBAIN GLASS FRANCE, Courbevoie, FR

(72) Coustet Valérie, Montmorency, FR

Gentilhomme Carole, Aulnay Sous Bois, FR

(54) Transparentní substrát, zasklívací dílec zneprůhledněný substrát a výplňový dílec

(22) 20.09.2000

(32) 23.09.1999

(31) 1999/9911877

(33) FR

(86) PCT/FR2000/002598

(87) WO 2001/021540

(57) Transparentní substrát je opatřen souvrstvím tenkých vrstev působících na sluneční záření, které obsahuje kovovou funkční vrstvu (Nb, Ta, Zr) nebo nitridu tohoto kovu a vrchní vrstvu z nitridu hliníku nebo oxynitridu hliníku a/nebo nitridu nebo oxynitridu křemíku. Substrát je ohýbatelný/tvrditelný a/nebo smaltovatelný. Dále je navržen zasklívací dílec, monolitický nebo dvousklo, obsahující výše uvedený substrát. Substrát může být alespoň částečně zneprůhledněný povlakem ve formě laku nebo smaltu.

(74) Všečka Miloš JUDr., Hájkova 2, Praha 2, 12000

7 (51) C 03 C 25/10, C 08 J 5/08

(21) 2001-2347

(71) OWENS CORNING, Toledo, OH, US

(72) Miller David G., Pickerington, OH, US

Adzima Leonard J., Pickerington, OH, US

Wamer David J., Somerset, OH, US

(54) Bezvodá klížící kompozice pro skelná vlákna určená pro vyztužení polymerů tvarovatelných vstřikováním

(22) 13.12.1999

(32) 23.12.1998

(31) 1998/220221

(33) US

(86) PCT/US1999/029494

(87) WO 2000/039042

(57) Bezvodá klížící kompozice pro skelná vlákna určená pro vyztužování polymerů obsahuje alespoň jeden materiál, tvořící fólii, mísitelný s polymerem, který má být vyztužen; alespoň jedno vazebné činidlo a alespoň jeden práškový materiál.

(74) Čermák Karel Dr., Národní třída 32, Praha 1, 11000

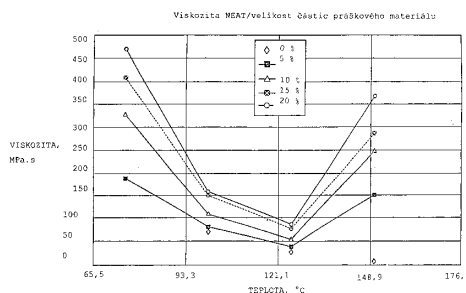

7 (51) C 04 B 5/06

(21) 2003-2074

(71) LAFARGE, Paris, FR

(72) Michaud Poupardin Valérie, Lyon, FR

Sorrentino Francois, Meyzieu, FR

(54) Oxidační způsob zpracování ocelářské strusky poskytující materiály na bázi cementu

(22) 01.02.2002

(32) 02.02.2001

(31) 2001/0101451

(33) FR

- (86) PCT/FR2002/000395
 (87) WO 2002/062720
 (57) Způsob zpracování surové ocelářské strusky pro převedení strusky na hydraulické pojivo alespoň ekvivalentní portlandské cementové škváře, který zahrnuje oxidační způsob zpracování surové ocelářské strusky obsahující, vztaženo k celkové hmotnosti surové strusky, alespoň 45 % hmotn. CaO a méně než 30 % hmotn. Fe₂O₃, kyslíkem nebo vzduchem nebo jejich směsí při tlaku v rozmezí od 0,1 Mpa do 1,5 Mpa, výhodně od 0,5 Mpa do 1 Mpa, při teplotě v rozmezí od 1650 °C do 1400 °C, výhodně v rozmezí od 1550 °C do 1450 °C; a přidání zdroje vápna obohaceného, pokud je to nutné, o zdroj oxidu křemičitého a/nebo zdroj oxidu hlinitého do této strusky, přičemž množství zdroje vápna a případně oxidu křemičitého a/nebo zdroje oxidu hlinitého se zvolí tak, že struska bude po převedení a při teplotě místnosti obsahovat alespoň 13 % hmotn. Fe₂O₃ a její minerální složení bude alespoň 40 % hmotn. C3S fáze a více než 10 % hmotn., výhodně alespoň 40 % hmotn., železitanu vápenatého ve formě C2F a/nebo C4AF minerální fáze, vztaženo k celkové hmotnosti zpracované finální strusky.
 (74) Matějka Jan JUDr., Národní 32, Praha, 11000

- 7 (51) **C 04 B 7/345**
 (21) **2002-2505**
 (71) LING Karel, Lužec nad Vltavou, CZ
 PENKOV Miroslav Ing., Praha, CZ
 (72) Ling Karel, Lužec nad Vltavou, CZ
 Penkov Miroslav Ing., Praha, CZ
 (54) **Pojivo na bázi cementářského slínku s regulovatelným počátkem tuhnutí**
 (22) 18.07.2002
 (57) Pojivo na bázi cementářského slínku s regulovatelným počátkem tuhnutí obsahující 5 až 99 % hmotn. Cementářského slínku o měrném povrchu 200 až 700 m²/kg, může obsahovat přísady: granulovanou strusku vysokopeční, pucolán. Popílek, kalcinovanou břidlici, křemičitý úlet, vápenec a další běžné přísady. Pojivo obsahuje 0,1 až 50 % regulátoru tuhnutí vztaženo k hmotnosti slínku a přidává se až po umletí slínku a přísad. Regulátor tuhnutí obsahuje základní oxidy Al₂O₃, SiO₂, CaO, Mg???TiO₂, Fe₂O₃, SO₃, Na₂O, K₂O, P₂O₅, a to každý oxid v množství nejméně 0,1 % vztaženo k hmotnosti regulátoru tuhnutí. Regulátor tuhnutí má granulometrii 5 až 400 μm a sypnou hmotnost až 850 kg/m³.

- 7 (51) **C 04 B 24/26, C 04 B 24/28, C 04 B 24/42, C 04 B 30/02, C 04 B 41/64, D 21 H 17/59, D 21 H 17/35, D 21 H 17/74**
 (21) **2003-3025**
 (71) JAMES HARDIE RESEARCH PTY LIMITED, Rosehill, AU
 (72) Trevethick Simon, Rosehill, AU
 (54) **Integrální vodovzdorný dřevocement**
 (22) 09.04.2002
 (32) 09.04.2001
 (31) 2001/511013
 (33) NZ
 (86) PCT/AU2002/000449
 (87) WO 2002/081399
 (57) Způsob zahrnuje spojení vodoodpudivého činidla s dřevocementovým stavebním materiálem a vytvoření dřevocementového stavebního materiálu z uvedené kombinace, přičemž je vodoodpudivé činidlo integrálně spojeno s dřevocementem. Vodoodpudivé činidlo lze přidat do dřevocementu nebo do materiálu pro jeho výrobu, nebo je na dřevocement aplikovat v různých stupních procesu. Výsledný materiál má ve srovnání s běžnými dřevocementovými výrobky zvýšenou nepropustnost pro vodu.
 (74) Krmenčík Václav Ing., Nad Štolou 12, Praha 7, 17000

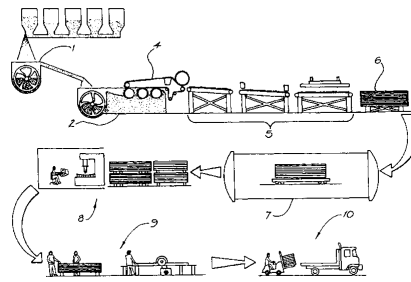

- 7 (51) **C 04 B 28/02 // (C 04 B 28/02, C 04 B 18:24)**
 (21) **2003-1212**
 (71) JAMES HARDIE RESEARCH PTY LIMITED, Rosehill, AU
 Merkley Donald, Alta Loma, CA, US
 Luo Caidian, Alta Loma, CA, US
 (54) **Vláknocementový kompozitní materiál využívající pesticidem upravená odolná celulózová vlákna, jeho formulace a způsoby výroby**
 (22) 25.09.2001
 (32) 17.10.2000
 (31) 2000/241212
 (33) US
 (86) PCT/US2001/042286
 (87) WO 2002/032830
 (57) Vláknocementový kompozitní materiál poskytující zlepšenou odolnost proti hnilobě a zvýšenou životnost obsahuje pesticidem upravenou vláknitou dřev, aby odolával napadení mikroorganismy. Pesticidem upravená vlákna mají pesticidy vázané na vnitřní a vnější povrch vláken, aby chránily vlákna před napadením houbami, bakteriemi, plísní a řasami. Zvolené pesticidy mají velkou afinitu k celulóze a nezasahují do hydratačních reakcí cementu. Celulózová vlákna obsahující pesticid se smíchají s cementovým pojivem a z vytvořené cementové směsi se vyrobí výrobky zvoleného tvaru a velikosti, které se dále propaňují, aby vznikl vláknitý zpevněný kompozitní stavební materiál.
 (74) PATENTSERVIS PRAHA a.s., Jivenská 1273, Praha 4, 14000
- 7 (51) **C 06 B 29/00, C 06 B 31/00, C 06 B 33/00, C 06 C 9/00, C 06 D 5/00, B 60 R 21/26, B 60 R 22/46**
 (21) **2003-2985**
 (71) NIPPON KAYAKU KABUSHIKI KAISHA, Tokyo, JP
 (72) Matsumura Yasushi, Himeji-shi, JP
 Maeda Shigeru, Himeji-shi, JP
 Sato Eishi, Himeji-shi, JP
 Ikeda Kenjiro, Himeji-shi, JP
 (54) **Směs rozněcovací látky a rozněcovač používající tuto směs**
 (22) 09.05.2002
 (32) 10.05.2001
 (31) 2001/140468
 (33) JP
 (86) PCT/JP2002/004538
 (87) WO 2002/092539
 (57) Směs rozněcovací látky neobsahuje v podstatě žádnou sloučeninu olova, obsahuje kovový prášek a jeden druh nebo více druhů materiálů vybraných ze skupiny, skládající se z nitrátové soli, zásadité nitrátové soli, oxidu kovu a zásadité uhličitánové soli. Rozněcovač používá tuto směs rozněcovací látky. Rozněcovací látka nevykazuje žádné zpoždění času vznícení a žádné snížení zapalovací schopnosti ve srovnání s tradičními směsmi obsahujícími olovo.
 (74) Kania František Ing., Mendlovo nám. 1a, Brno, 60300
- 7 (51) **C 06 B 31/28, C 06 B 33/04, C 06 B 43/00, C 06 D 5/00, B 60 R 21/26**
 (21) **2003-3101**
 (71) NIPPON KAYAKU KABUSHIKI-KAISHA, Tokyo, JP
 (72) Kubo Dairi, Himeji-shi, JP
 Sato Eishi, Himeji-shi, JP
 Ikeda Kenjiro, Himeji-shi, JP
 (54) **Plynotvorná směs**
 (22) 18.04.2002
 (32) 20.04.2001, 28.09.2001

- (31) 2001/123086, 2001/300166
 (33) JP, JP
 (86) PCT/JP2002/003881
 (87) WO 2002/085817
 (57) Tepelně zpracované oxidační činidlo pro plynovorné směsi se získává smícháním dusičnanu amonného s anorganickou sloučeninou obsahující jako prvek jeden nebo dva nebo více atomů kovu vybraných ze skupiny skládající se z Cu, Fe, Ni, Zn, Co, Mn a Ti. Tato směs je vystavena tepelnému zpracování. Plynovorná směs obsahuje dusičnan amonný, jenž může být vyráběn bezpečně, nemění hustotu fázovým přechodem a má dostačující vznětlivost.
 (74) Kania František Ing., Mendlovo nám. 1a, Brno, 60300
-
- 7 (51) **C 07 C 2/66, C 07 C 15/073**
 (21) **2003-538**
 (71) EXXONMOBIL CHEMICAL PATENTS, INC., Baytown, TX, US
 (72) Abichandani Jeevan Sahib, Houston, TX, US
 Venkat Chaya R., Sedona, AZ, US
 Mazzone Dominick N., Wenonah, NJ, US
 (54) **Způsob alkylace aromatických látek**
 (22) 22.08.2001
 (32) 24.08.2000
 (31) 2000/644999
 (33) US
 (86) PCT/US2001/026201
 (87) WO 2002/016291
 (57) Způsob alkylace aromatických látek, spojením přívodu obsahujícího aromatickou látku s alkylačním činidlem za přítomnosti katalyzátoru zeolitu ZSM-5 vázaného na oxid křemičitý, kde ZSM-5 nemá velikost krystalu větší než 0,05 µm, přičemž spojení se provádí za alkylačních podmínek pro opatření produktu obsahujícího monoalkylovanou aromatickou složku a polyalkylovanou aromatickou složku, kde polyalkylovaná aromatická složka obsahuje alespoň 40 % hmotnostních paradialkylovaných aromatických druhů. Polyalkylovaná aromatická složka se může spojit s nesubstituovanou aromatickou látkou a transalkylačním katalyzátorem za transalkylačních podmínek, aby se zajistil tok bohatý na monoalkylovanou aromatickou látku, např. na ethylbenzen.
 (74) Kalenský Petr JUDr., Hálkova 2, Praha 2, 12000
-
- 7 (51) **C 07 C 6/12, C 07 C 15/073, C 07 C 15/085**
 (21) **2001-3946**
 (71) MOBIL OIL CORPORATION, Baytown, TX, US
 (72) Roth Wieslaw J., Sewell, NJ, US
 Mazzone Dominick N., Wenonah, NJ, US
 Ratigan Brian J., Philadelphia, PA, US
 (54) **Způsob výroby monoalkylované aromatické sloučeniny**
 (22) 02.05.2000
 (32) 04.05.1999
 (31) 1999/305019
 (33) US
 (86) PCT/US2000/040045
 (87) WO 2000/066520
 (57) Způsob výroby monoalkylované aromatické sloučeniny, zvláště ethylbenzenu nebo kumenu, při kterém se uvádí do styku polyalkylovaná aromatická sloučenina s alkylovatelnou aromatickou sloučeninou v kapalně fázi v přítomnosti transalkylačního katalyzátoru obsahujícího TEA-mordenit se střední velikostí krystalu menší než 0,5 mikrometrů.
 (74) Kalenský Petr JUDr., Hálkova 2, Praha 2, 12000
-
- 7 (51) **C 07 C 27/12, C 07 C 35/37, C 07 C 45/33, C 07 C 49/453**
 (21) **2003-3462**
 (71) IDEMITSU PETROCHEMICAL CO., LTD., Tokyo, JP
 (72) Otsuka Kiyoshi, Tokyo, JP
 Yamanaka Ichiro, Tokyo, JP
 (54) **Způsob přípravy adamantanolu a adamantanonu**
 (22) 24.06.2002
 (32) 29.06.2001
 (31) 2001/197733
 (33) JP
- (86) PCT/JP2002/006277
 (87) WO 2003/002496
 (57) Způsob přípravy adamantanolu a adamantanonu zahrnuje reakci adamantanu a kyslíku v přítomnosti oxidačního katalyzátoru, který obsahuje sůl kovu vzácné zeminy, výhodně europium, yterbium, samarium, a promotor, který obsahuje prvek zvolený ze skupiny 4 až 10 nové periodické tabulky prvků. Oxidací adamantanu za mírných reakčních podmínek je možné připravit 2-adamantanol a 2-adamantanon s vysokou selektivitou, vysokou účinností a bezpečně.
 (74) Guttman Michal JUDr. Ing., Nad Štolou 12, Praha 7, 17000
-
- 7 (51) **C 07 C 45/37**
 (21) **2003-3512**
 (71) BASF AKTIENGESELLSCHAFT, Ludwigshafen, DE
 (72) Proll Theo, Bad Dürkheim, DE
 Machhammer Otto, Mannheim, DE
 Schindler Götz-Peter, Mannheim, DE
 Müller-Engel Klaus Joachim, Stutensee Blankenloch, DE
 (54) **Způsob výroby parciálních oxidačních produktů a/nebo parciálních amoxidačních produktů alespoň jednoho olefinového uhlovodíku**
 (22) 21.06.2002
 (32) 29.06.2001
 (31) 2001/10131297
 (33) DE
 (86) PCT/EP2002/006878
 (87) WO 2003/011804
 (57) Způsob výroby parciálních oxidačních produktů a/nebo amoxidačních produktů olefinového uhlovodíku A spočívá v tom, že se vyrábí v běžném provozu parciální dehydrogenaci a/nebo oxidační dehydrogenaci uhlovodíku A, který se při částečné nebo úplné neprovozní fázi dehydrogenace a/nebo oxidační dehydrogenace přivádí z jiných zdrojů.
 (74) Kalenský Petr JUDr., Hálkova 2, Praha 2, 12000
-
- 7 (51) **C 07 C 211/36, C 07 C 233/79, C 07 D 209/14, C 07 D 333/58, C 07 D 277/62, A 61 K 31/132, A 61 K 31/165, A 61 K 31/404, A 61 K 31/425, A 61 K 31/38, A 61 P 25/04**
 (21) **2003-3005**
 (71) GRUNENTHAL GMBH, Aachen, DE
 (72) Sundermann Bernd, Aachen, DE
 Hennies Hagen-Heinrich, Simmerath, DE
 Engelberger Werner, Stolberg, DE
 Kögel Babette-Yvonne, Langerwehe-Hamaich, DE
 (54) **Substituované deriváty cyklohexan-1,4-diaminu, způsob jejich výroby, léčiva tyto látky obsahující a jejich použití**
 (22) 08.05.2002
 (32) 09.05.2001
 (31) 2001/10123163
 (33) DE
 (86) PCT/EP2002/005051
 (87) WO 2002/090317
 (57) Řešení se týká substituovaných derivátů cyklohexan-1,4-diaminu obecného vzorce I, ve kterém mají substituenty specifické významy, způsobu jejich výroby, léčiv tyto sloučeniny obsahujících a použití substituovaných derivátů cyklohexan-1,4-diaminu pro výrobu léčiv.
 (74) Všetečka Miloš Dr., Hálkova 2, Praha 2, 12000

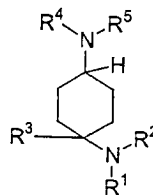

I

- 7 (51) **C 07 C 217/48, A 61 K 31/138, A 61 P 25/00**
 (21) **2003-2380**
 (71) ELI LILLY AND COMPANY, Indianapolis, IN, US

- (72) Mattiuz Edward Louis, Fishers, IN, US
Sauer John-Michael, Indianapolis, IN, US
Wheeler William Joe, Indianapolis, IN, US
Wong David Taiwai, Indianapolis, IN, US
- (54) **Inhibitor příjmu monoaminů**
- (22) 20.02.2002
(32) 06.03.2001
(31) 2001/273730
(33) US
(86) PCT/US2002/003385
(87) WO 2002/070457
(57) Sloučeniny vzorce I a způsoby pro inhibici příjmu monoaminů u savců.
- (74) Švorčík Otakar JUDr., Hálkova 2, Praha 2, 12000

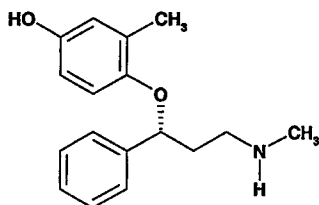

I

- 7 (51) **C 07 C 227/18, C 07 C 229/52, C 07 C 257/14, C 07 D 498/04, C 07 D 233/26, C 07 D 213/79, C 07 D 307/68, A 61 K 31/44, A 61 K 31/34, A 61 P 7/00**
- (21) **2003-2086**
- (71) GLAXO GROUP LIMITED, Greenford, GB
(72) Cooke Jason William Beames, Stevenage, GB
Glover Bobby Neal, Research Triangle Park, NC, US
Lawrence Ronnie Maxwell, Stevenage, GB
Sharp Matthew, Research Triangle Park, GB
Tymoschenko Maria Fumiko, Research Triangle Park, GB
- (54) **Způsob přípravy derivátů aryloethanoldiaminu**
- (22) 17.12.2001
(32) 31.01.2001
(31) 2001/0102407
(33) GB
(86) PCT/US2001/049355
(87) WO 2002/066418
(57) Popisuje se zdokonalený způsob přípravy aryloethanoldiaminů. Sloučeniny tohoto typu jsou známy jako agonisté atypických beta-adrenoceptorů (známé také jako beta-3-adrenoceptory). Dále jsou popsány sloučeniny obecného vzorce III a IV, kde symboly R²⁻⁴ a R¹¹ mají specifický význam.
- (74) Korejzová Zdeňka JUDr., Spálená 29, Praha 1, 11000

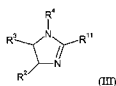

(III)

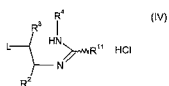

(IV)

- 7 (51) **C 07 C 229/50, C 07 C 233/60, A 61 K 31/195, A 61 P 25/00**
- (21) **2003-1916**
- (71) ELI LILLY AND COMPANY, Indianapolis, IN, US
(72) Coffey David Scott, Indianapolis, IN, US
Monn James Allen, Indianapolis, IN, US
Pedersen Steven Wayne, Indianapolis, IN, US
Pedregal-Tercero Concepcion, Alcobendas, ES
- (54) **Prodrogy excitačních aminokyselin**
- (22) 14.12.2001
(32) 11.01.2001, 02.08.2001, 16.10.2001, 07.11.2001
(31) 2001/01500007, 2001/01500206, 2001/329786, 2001/01500263
(33) EP, EP, US, EP
(86) PCT/US2001/045866
(87) WO 2002/055481
(57) Syntetické prodrogy excitačních aminokyselin obecného vzorce I, kde R¹³, R¹⁴ a R¹⁷ znamenají vodík a způsoby

- jejich přípravy. Dále jsou popsány metody použití farmaceutických přípravků, obsahujících tyto sloučeniny k léčení neurologických nemocí a psychiatrických nemocí a použití nových sloučenin k výrobě farmaceutických přípravků pro léčení těchto nemocí.
- (74) Švorčík Otakar JUDr., Hálkova 2, Praha 2, 12000

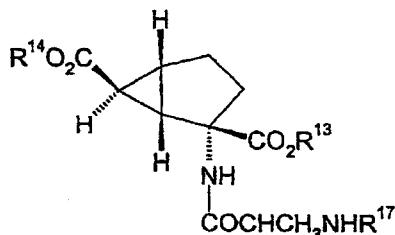

- 7 (51) **C 07 C 231/24, C 07 C 233/69**
- (21) **2003-2757**
- (71) CHEMI S. P. A., Cinisello Balsamo, IT
(72) Turchetta Stefano, Roma, IT
Massardo Pietro, Roma, IT
Aromatario Valentina, Roma, IT
- (54) **Způsob čištění iohexolu**
- (22) 09.04.2002
(32) 11.04.2001
(31) 2001MI/000773
(33) IT
(86) PCT/IB2002/001256
(87) WO 2002/083623
(57) Způsob čištění iohexolu, zahrnující ovlivnění tohoto produktu 1-methoxy-2-propanolem samotným, nebo smíseným s dalšími rozpouštědly.
- (74) Korejzová Zdeňka JUDr., Spálená 29, Praha 1, 11000
- 7 (51) **C 07 C 233/40, C 07 C 233/51, C 07 C 233/44, C 07 C 235/34, C 07 C 237/22, C 07 C 279/12, C 07 C 281/16, C 07 C 231/02, C 07 C 231/16, C 07 D 211/06, C 07 D 211/58, C 07 D 233/48, C 07 D 239/14, C 07 D 295/13, C 07 D 471/08, A 61 K 31/16, A 61 K 31/395, A 61 P 17/06, A 61 P 19/02, A 61 P 1/00, A 61 P 11/00, A 61 P 9/10**
- (21) **2003-2310**
- (71) DOMPÉ S. P. A., L'Aquila, IT
(72) Allegretti Marcello, L'Aquila, IT
Bertini Riccardo, L'Aquila, IT
Berdini Valerio, L'Aquila, IT
Bizzarri Cinzia, L'Aquila, IT
Cesta Maria Candida, L'Aquila, IT
Di Cioccio Vito, L'Aquila, IT
Caselli Gianfranco, L'Aquila, IT
Colotta Francesco, L'Aquila, IT
Gandolfi Carmelo, L'Aquila, IT
- (54) **Omega-aminoalkylamidy R-2-aryl propionových kyselin**
- (22) 25.02.2002
(32) 27.02.2001
(31) 2001MI/000395
(33) IT
(86) PCT/EP2002/001974
(87) WO 2002/068377
(57) (R)-2-Arylpropionamidy vzorce I, kde jednotlivé symboly mají specifický význam, způsob jejich přípravy a farmaceutické prostředky s jejich obsahem. Sloučeniny jsou použitelné při prevenci a léčení poškození tkání v důsledku nadměrného přísunu polymorfonukleárních leukocytů (leukocyty PMN) a monocytů do míst zánětů. Popisují se zvláště R-enantiomery omega-aminoalkylamidů 2-arylpropionových kyselin vzorce I pro použití při inhibici chemotaxe neutrofilů a monocytů indukované frakcí C5a komplementu a jinými chemotaktickými proteiny, jejichž biologická aktivita souvisí s aktivací receptoru 7-TD. Některé sloučeniny vzorce I jsou duálními inhibitory jak chemotaxe neutrofilů a monocytů indukované C5a, tak i chemotaxe leukocytů PMN indukované Il-8. Sloučeniny podle řešení jsou použitelné pro léčení onemocnění ze skupiny lipěnka, pemfigus a pemfigoid, revmatoidní artritida, chronické

zánětlivé patologické stavy střev včetně ulcerativní kolitidy, akutní syndrom dechové nedostatečnosti, idiopatická fibróza, cystická fibróza, chronické obstrukční plicní onemocnění a glomerulonefritida.

(74) Korejzová Zdeňka JUDr., Spálená 29, Praha 1, 11000

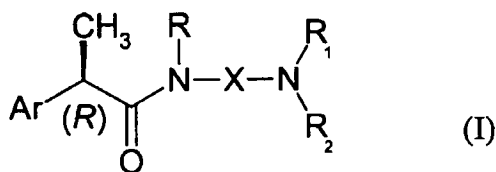

7 (51) C 07 C 237/22, C 07 C 233/58, C 07 C 233/58, C 07 C 233/60, C 07 C 275/52, C 07 C 237/24, C 07 D 317/58, C 07 D 207/27, C 07 D 207/14, C 07 D 213/71, C 07 D 213/75, A 61 P 15/00

(21) 2002-4167

(71) PFIZER INC., New York, NY, US

(72) Barber Christopher Gordon, Sandwich, GB

Cook Andrew Simon, Sandwich, GB

Maw Graham Nigel, Sandwich, GB

Pryde David Cameron, Sandwich, GB

Stobie Alan, Sandwich, GB

(54) Deriváty glutaramidu substituované cyklopentylskupinou jako inhibitory neutrální endopepsidasy

(22) 02.07.2001

(32) 06.07.2000, 22.01.2001

(31) 2000/0016684, 2001/0101584

(33) GB, GB

(86) PCT/IB2001/001205

(87) WO 2002/002513

(57) Sloučeniny obecného vzorce I, kde R¹ představuje popřípadě substituovanou C₁₋₆alkylskupinu, popřípadě substituovanou C₃₋₇cykloalkylskupinu, popřípadě substituovanou arylskupinu nebo popřípadě substituovaný heterocyklyl; a Y představuje skupinu -NR¹⁸S(O)_n R¹⁹ nebo skupinu vzorce a, b nebo c.

(74) Matějka Jan JUDr., Národní 32, Praha, 11000

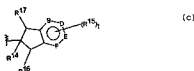
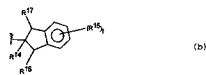
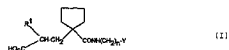

7 (51) C 07 C 237/30, C 07 C 255/59, C 07 C 225/20, C 07 D 213/74, C 07 D 307/52, C 07 D 333/36, A 61 K 31/16, A 61 K 31/275, A 61 K 31/13, A 61 P 17/06, A 61 P 17/10, A 61 P 11/06, A 61 P 19/02, A 61 P 1/00, A 61 P 9/00, A 61 P 25/28 2003-2831

(21) SCHERING CORPORATION, Kenilworth, NJ, US

(71) PHARMA COPEIA, INC., Cranbury, NJ, US

(72) Taveras Arthur, Denville, NJ, US

Aki Cynthia J., Livingston, NJ, US

Bond Richard W., Union, NJ, US

Chao Jianping, Summit, NJ, US

Dwyer Michael, Scotch Plains, NJ, US

Ferreira Johan A., Bensalem, PA, US

Chao Jianhua, Wayne, NJ, US

Yu Younong, Piscataway, NJ, US

Baldwin John J., Gwynedd Valley, PA, US

Kaiser Bernd, Plainsboro, NJ, US

Li Ge, Shanghai, CN

Merritt J. Robert, Ewing, NJ, US

Nelson Kingsley H., Mebane, NC, US

Rokosz Laura L., Union, NJ, US

(54) 3,4-Disubstituované cyklobuten-1,2-diony

(22) 15.04.2002

(32) 16.04.2001

(31) 2001/284026

(33) US

(86) PCT/US2002/012681

(87) WO 2002/083624

(57) Sloučeniny vzorce I, kde A a B mají specifický význam, nebo jejich farmaceuticky přijatelné soli nebo solváty, jejich použití pro výrobu farmaceutických prostředků, které jsou vhodné pro léčbu onemocnění způsobených chemokinem a také akutních a chronických zánětlivých onemocnění a rakoviny.

(74) Korejzová Zdeňka JUDr., Spálená 29, Praha 1, 11000

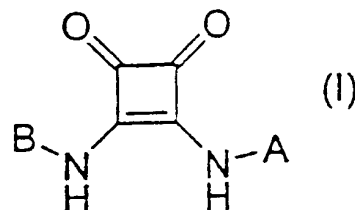

7 (51) C 07 C 269/04, C 07 C 271/20

(21) 2003-3261

(71) BAYER CROPS SCIENCE GMBH, Frankfurt, DE

(72) Keuchel Johannes, Mühlthal-Trautheim, DE

Schlegel Günter, Liederbach, DE

(54) Způsob přípravy alkyl-N-(3-dimethylamino)alkylkarbamátů

(22) 18.04.2002

(32) 03.05.2001, 06.06.2001

(31) 2001/01110711, 2001/01113778

(33) EP, EP

(86) PCT/EP2002/005456

(87) WO 2002/090322

(57) Způsob přípravy alkyl-N-(3-dimethyl-

(74) Hakr Eduard Ing., Přístavní 24, Praha 7, 17000

7 (51) C 07 C 405/00

(21) 2003-3033

(71) YONSUNG FINE CHEMICAL CO., Kyonggi-do, KR

(72) Ham Won-Hun, Seoul, KR

Oh Chang-Young, Seoul, KR

Kim Yong-Hyun, Seoul, KR

Lee Yiu-Suk, Seoul, KR

Lee Kee-Young, Seoul, KR

(54) Způsob přípravy prostaglandinových derivátů a stereospecifický výchozí materiál

(22) 07.05.2002

(32) 08.05.2001

(31) 2001/0125011

(33) KR

(86) PCT/KR2002/000845

(87) WO 2002/090324

(57) Způsob přípravy prostaglandinových derivátů obecného vzorce 1, v němž R₁ představuje H nebo C₁-C₅ alkyl a X představuje CH₂, O nebo S stereospecifického alkylhalogenidu obsahujícího 15S-alkoholovou skupinu jako výchozího materiálu.

(74) Švorčík Otakar JUDr., Háfkova 2, Praha 2, 12000

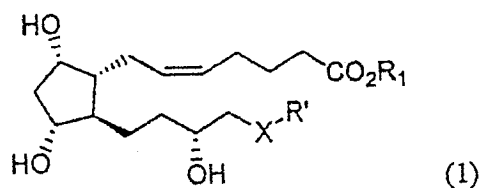

7 (51) **C 07 D 209/16, C 07 D 403/12, C 07 D 401/12, C 07 D 213/64, C 07 D 277/34, C 07 D 239/34, C 07 D 233/24, C 07 D 333/20, C 07 D 307/91, C 07 D 209/14, C 07 C 217/54, C 07 C 323/01, C 07 C 317/14, A 61 K 31/4045, A 61 K 31/4406, A 61 K 31/4409, A 61 K 31/506, A 61 K 31/4402, A 61 P 25/18, A 61 P 25/28**

(21) **2003-2614**

(71) ELI LILLY AND COMPANY, Indianapolis, IN, US

(72) Chen Zhaogen, Noblesville, IN, US

Cohen Michael Philip, Indianapolis, IN, US

Fisher Matthew Joseph, Mooresville, IN, US

Giethlen Bruno, Illkirch-Graffenstaden, FR

Gillig James Ronald, Indianapolis, IN, US

McCowan Jefferson Ray, Indianapolis, IN, US

Miller Shawn Christopher, Noblesville, IN, US

Schaus John Mehnert, Zionsville, IN, US

(54) **N-(2-arylethyl)benzylaminy jako antagonisté receptoru 5-HT₆**

(22) 15.03.2002

(32) 29.03.2001, 15.10.2001

(31) 2001/279928, 2001/329449

(33) US, US

(86) PCT/US2002/005115

(87) WO 2002/078693

(57) Řešení se týká sloučenin obecného vzorce I, kde X znamená -O-, -NH-, -S-, -SO₂-, -CH₂-, -CH(F)-, -CH(OH)- nebo -C(O)- a symboly R₁₋₄ mají specifikovaný význam, které jsou antagonisté receptorů 5-HT₆. Dále je popsána farmaceutická kompozice s jejich obsahem.

(74) Švorčík Otakar JUDr., Hálkova 2, Praha 2, 12000

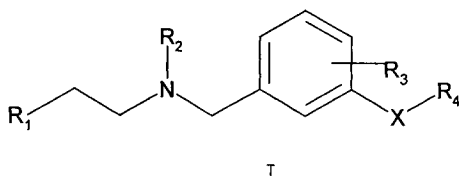

I

7 (51) **C 07 D 217/24, C 07 D 401/12, C 07 D 401/06, C 07 D 417/06, C 07 D 405/06, C 07 D 495/04, C 07 D 413/04, C 07 D 401/04, C 07 D 417/04, A 61 K 31/472, A 61 K 31/4365, A 61 P 5/48**

(21) **2003-2321**

(71) TAKEDA CHEMICAL INDUSTRIES, LTD., Osaka, JP

(72) Oi Satoru, Nara, JP

Ikedou Koji, Himeji-shi, JP

Takeuchi Koji, Chapel Hill, JP

Ogino Masaki, Nishinomiya-shi, JP

Banno Yoshihiro, Suita-shi, JP

Tawada Hiroyuki, Takatsuki-shi, JP

Yamane Taihei, Takarazuka-shi, JP

(54) **Kondenzovaná heterocyklická sloučenina, její použití a farmaceutický přípravek**

(22) 01.02.2002

(32) 02.02.2001, 25.09.2001, 14.12.2001

(31) 2001/27349, 2001/292388, 2001/382232

(33) JP, JP, JP

(86) PCT/JP2002/000831

(87) WO 2002/062764

(57) Předložené řešení poskytuje sloučeninu obecného vzorce I, v němž kruh A znamená popřípadě substituovaný 5- až 10-členný aromatický kruh, R¹ a R² znamenají stejnou nebo různou skupinu a každý z nich znamená popřípadě substituovanou uhlovodíkovou skupinu nebo popřípadě substituovanou heterocyklickou skupinu, X znamená vazbu a podobně, a L znamená dvojitou uhlovodíkovou skupinu, a její sůl, kromě 3-(aminomethyl)-2,6,7-trimethyl-4-fenyl-1(2H)-isochinolinonu, 3-(aminomethyl)-2-methyl-4-fenyl-1(2H)-isochinolinonu, 3-(aminomethyl)-6-chlor-2-methyl-4-fenyl-1(2H)-isochinolinonu a 3-(aminomethyl)-2-isopropyl-4-fenyl-1(2H)-isochinolinonu. Tato sloučenina vykazuje vynikající aktivitu při inhibování peptidasy a je užitečná jako činidlo pro profylaxi nebo léčeni diabetes a podobně.

(74) Nowaková Naděžda RNDr. CSc., Nad Ohradou 3, Praha 3, 15004

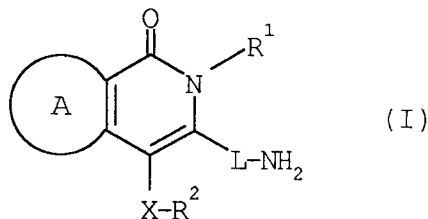

(I)

7 (51) **C 07 D 233/64, A 61 K 31/4172, A 61 P 7/02**

(21) **2003-388**

(71) PFIZER INC., New York, NY, US

(72) Allerton Charlotte Moira Norfor, Sandwich, GB

Blagg Julian, Sandwich, GB

Bunnage Mark Edward, Sandwich, GB

Steele John, Sandwich, GB

(54) **Substituované imidazoly jako TAFIa inhibitory**

(22) 08.08.2001

(32) 17.08.2000, 09.11.2000, 04.12.2000

(31) 2000/0020346, 2000/0027409, 2000/0029556

(33) GB, GB, GB

(86) PCT/IB2001/001425

(87) WO 2002/014285

(57) Předložené řešení poskytuje sloučeniny obecného vzorce I, X je N nebo CH; n je 0-3; R¹ je alkyl, alkenyl, alkynyl, heterocyklyl, aromatický heterocyklyl, aryl, vodík, které jsou případně substituované; R² a R³ jsou vodík nebo alkyl, nebo R² a R³ mohou společně tvořit alkylenový řetězec; R⁴ je vodík nebo alkyl, nebo R⁴ a R¹⁰ mohou být spojeny a tvořit alkylen; R⁵ a R⁶ jsou vodík, aryl nebo alkyl, kde uvedený alkyl je případně substituovaný nebo R¹⁰ a jeden z R⁵ nebo R⁶ mohou společně tvořit řetězec, kterým je alkylen, případně R⁵ a R⁶ může společně tvořit alkylenový řetězec; R⁷ a R⁸ jsou vodík, alkyl, případně substituovaný nebo R⁷ a R⁸ společně tvoří alkylenový řetězec; R⁹ a R¹⁰ jsou vodík, C(NR¹¹)NR¹¹R¹² alkyl, kde alkyl je případně substituován nebo R⁹ a R¹⁰ společně tvoří alkylenový řetězec; R¹¹ a R¹² jsou vybrány ze skupiny, kterou tvoří vodík a alkyl, nebo mohou tvořit skupinu NR¹¹R¹², R¹¹ a R¹² mohou společně tvořit alkylenový řetězec; p je 0-2; způsob jejich výroby a jejich použití pro výrobu léčiv pro léčení nebo prevenci stavů vybraných z trombóza, stherosklerózy, srůstů, jizev, nádorů, fibrotických stavů, zánětlivých chorob a těch stavů, které jsou pozitivně ovlivňovány udržováním nebo zvýšením hladiny bradykininu v těle.

(74) Matějka Jan JUDr., Národní 32, Praha, 11000

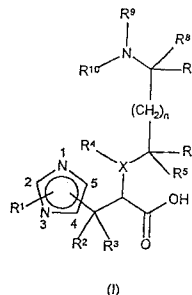

(I)

7 (51) **C 07 D 233/78, C 07 D 401/12, C 07 D 401/14, C 07 D 417/12, C 07 D 409/06, C 07 D 403/06, A 61 K 31/4166, A 61 K 31/444, A 61 P 35/00, A 61 P 11/00, A 61 P 29/00**

(21) **2003-2498**

(71) ASTRAZENECA AB, Södertälje, SE

(72) Lepistö Matti, Lund, SE

Munck af Rosenschöld Magnus, Lund, SE

(54) **Inhibitory metalloproteinasy**

(22) 13.03.2002

(32) 15.03.2001

(31) 2001/0100903

(33) SE

(86) PCT/SE2002/000479

(87) WO 2002/074752

- (57) Sloučenina obecného vzorce I, ve kterém skupina R5 představuje bicyclickou skupinu, je vhodná pro použití jako inhibitor metaloproteinasy, zejména jako inhibitor MMP-12, pro léčbu nemocí nebo chorobného stavu zprostředkovaného metaloproteinásou, např. zánětlivých onemocnění, metastázy, astmatu.
- (74) Zelený Pavel JUDr., Hálkova 2, Praha 2, 12000

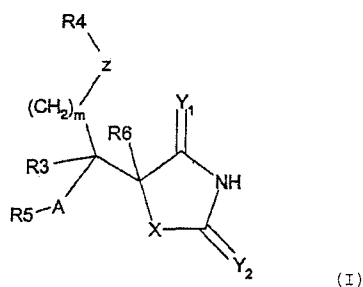

- 7 (51) **C 07 D 239/34, C 07 D 401/12, A 61 K 31/505, A 61 P 29/00**
 (21) **2003-3204**
 (71) GLAXO GROUP LIMITED, Greenford, GB
 (72) Naylor Alan, Stavenage, GB
 Payne Jeremy John, Stavenage, GB
 Pegg Neil Anthony, Stavenage, GB
 (54) **Pyrimidinové deriváty**
 (22) 23.05.2002
 (32) 25.05.2001
 (31) 2001/0112802
 (33) GB
 (86) PCT/GB2002/002415
 (87) WO 2002/096885
 (57) Pyrimidinové deriváty obecného vzorce I, v němž obecné symboly mají specifický význam, jsou selektivními a účinnými inhibitory COX-2, takže je možno je použít ve formě farmaceutického prostředku, který rovněž tvoří součást řešení, k léčbě stavů, zprostředkovaných COX-2, jako jsou bolestivé stavy, zánětlivé a horečnaté stavy a podobně. Popsán je rovněž způsob výroby uvedených pyrimidinových derivátů.
- (74) Korejzová Zdeňka JUDr., Spálená 29, Praha 1, 11000

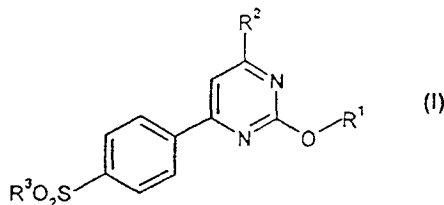

- 7 (51) **C 07 D 263/24, A 61 P 9/10**
 (21) **2003-2610**
 (71) SCHERING CORPORATION, Kenilworth, NJ, US
 Fu Xiaoyong, Edison, NJ, US
 Mcallister Timothy L., Westfield, NJ, US
 Thiruvengadam T. K., Kendall Park, NJ, US
 Tann Chou-Hong, Berkeley Heights, NJ, US
 (54) **Enantioselektivní syntéza azetidionových meziproductů**
 (22) 25.03.2002
 (32) 28.03.2001
 (31) 2001/279288
 (33) US
 (86) PCT/US2002/009123
 (87) WO 2002/079174
 (57) Předkládané řešení se týká způsobu výroby sloučeniny vzorce I, použitelné jako meziproduct pro výrobu sloučenin s hypocholesterolemickými účinky pro léčbu a prevenci aterosklerózy.
- (74) Korejzová Zdeňka JUDr., Spálená 29, Praha 1, 11000

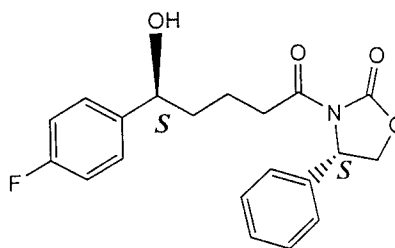

- 7 (51) **C 07 D 277/56, C 07 D 417/04, C 07 D 263/34, C 07 D 413/04, A 61 K 31/426, A 61 K 31/421, A 61 K 31/4427, A 61 P 3/00, A 61 P 9/00**
 (21) **2003-3250**
 (71) GLAXO GROUP LIMITED, Greenford, GB
 (72) Dumaitre Bernard Andre, Les Ulis, FR
 Gosmini Romain Luc Marie, Les Ulis, FR
 (54) **Thiazolové nebo oxazolové deriváty**
 (22) 29.05.2002
 (32) 31.05.2001
 (31) 2001/0113233
 (33) GB
 (86) PCT/EP2002/005885
 (87) WO 2002/096894
 (57) Thiazolové nebo oxazolové deriváty obecného vzorce I jsou látky s agonistickým účinkem vzhledem k PPAR alfa, gamma nebo delta a je tedy možno je použít k léčbě chorobných stavů, zprostředkovaných těmito receptory ve formě farmaceutických prostředků, které rovněž tvoří součást řešení. Řešení se týká také použití uvedených látek pro výrobu farmaceutických prostředků pro léčbu např. dyslipidemie, cukrovky typu I a II, kardiovaskulárních onemocnění.
- (74) Korejzová Zdeňka JUDr., Spálená 29, Praha 1, 11000

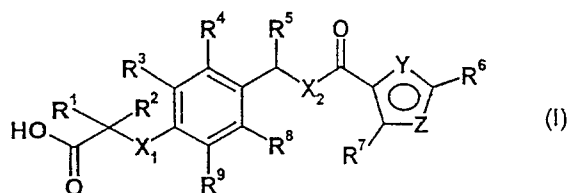

- 7 (51) **C 07 D 277/56, C 07 D 263/48, A 61 K 31/426, A 61 K 31/421, A 61 P 3/00, A 61 P 9/00**
 (21) **2003-3252**
 (71) GLAXO GROUP LIMITED, Greenford Middlesex, GB
 (72) Gellibert Françoise Jeanne, Les Ulis, FR
 (54) **Thiazolové nebo oxazolové deriváty**
 (22) 29.05.2002
 (32) 31.05.2001
 (31) 2001/0113231
 (33) GB
 (86) PCT/EP2002/005886
 (87) WO 2002/096895
 (57) Thiazolové nebo oxazolové deriváty obecného vzorce I jsou látky s agonistickým účinkem vzhledem k PPAR alfa, gamma nebo delta a je tedy možno je použít k léčbě chorobných stavů, zprostředkovaných těmito receptory ve formě farmaceutických prostředků, které rovněž tvoří součást řešení. Řešení se týká také použití uvedených látek pro výrobu farmaceutických prostředků se svrchu popsáným účinkem pro léčbu dyslipidemie, kardiovaskulárních onemocnění, cukrovky atd.
- (74) Korejzová Zdeňka JUDr., Spálená 29, Praha 1, 11000

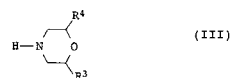
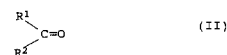
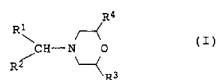
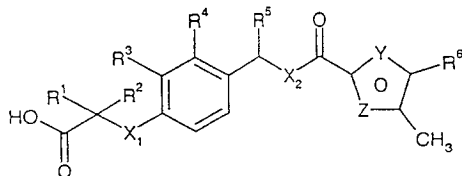

- 7 (51) **C 07 D 279/02, A 61 K 31/5415, A 61 P 25/00, A 61 P 9/00**
 (21) **2003-3112**
 (71) BOEHRINGER INGELHEIM PHARMA GMBH & CO. KG, Ingelheim, DE
 (72) Ceci Angelo, Biberach, DE
 Klinder Klaus, Oggelshausen, DE
 Weiser Thomas, Wiesbaden, DE
 Winter Karin, Gau-Algesheim, DE
 (54) **Modulátory receptorů AMPA**
 (22) 15.05.2002
 (32) 17.05.2001
 (31) 2001/10123952
 (33) DE
 (86) PCT/EP2002/005338
 (87) WO 2002/100411
 (57) Předkládané řešení se týká nových modulátorů AMPA obecného vzorce I, jejich způsobů výroby a jejich použití jako farmaceutické prostředky pro léčbu a prevenci neurodegenerativních poruch, např. schizofrenie, nebo cerebrální ischemie různého původu.
 (74) Korejzová Zdeňka JUDr., Spálená 29, Praha 1, 11000

- 7 (51) **C 07 D 307/87**
 (21) **2003-2653**
 (71) CIPLA LTD., Mumbai, IN
 (72) Hamied Yusuf Khwaja, Mumbai, IN
 Kankan Rajendra Narayaurao, Mumbai, IN
 Rao Dhanmaraj Ramachandra, Thane, IN
 (54) **Příprava ftalanů**
 (22) 07.03.2002
 (32) 07.03.2001
 (31) 2001/0105627
 (33) GB
 (86) PCT/GB2002/001054
 (87) WO 2002/070501
 (57) Citalopram a další ftalany se připraví reakcí soli sloučeniny vzorce II, kde R¹ je halogen a R² je halogen, trifluormethyl, kyanoskupina nebo R-CO-, kde R je C₁₋₄ alkylová skupina s kyanidem měďným.
 (74) Čermák Karel jr., JUDr. Ph.D., Národní 32, Praha 1, 11000

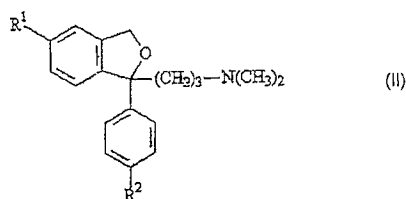
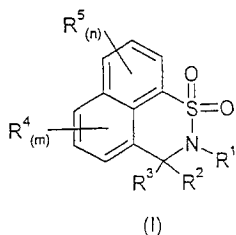

- 7 (51) **C 07 D 295/02, A 01 N 43/84**
 (21) **2003-2468**
 (71) BASF AKTIENGESSELLSCHAFT, Ludwigshafen, DE
 (72) Henningsen Michael, Frankenthal, DE
 Kusche Andreas, Kleinfischlingen, DE
 Hüllmann Michael, Bensheim, DE
 Rüb Lothar, Speyer, DE
 Kāshammer Stefan, Schifferstadt, DE
 Gerlach Till, Ludwigshafen, DE
 (54) **Způsob přípravy N-substituovaných 2,6-dialkylmorfolinů**
 (22) 15.03.2002
 (32) 16.03.2001
 (31) 2001/10112686
 (33) DE
 (86) PCT/EP2002/002916
 (87) WO 2002/074755
 (57) Přítomné řešení se týká způsobu přípravy N-substituovaných 2,6-dialkylmorfolinů obecného vzorce I, ve kterém R¹ a R² jsou navzájem nezávisle vodík, alkyl nebo cykloalkyl, nebo R¹ a R² společně s atomem uhlíku, ke kterému jsou vázány, jsou 5- až 14-členným karbocyklem, a R³ a R⁴ jsou navzájem nezávisle alkyl nebo cykloalkyl, reakcí nejméně jedné karbonylové sloučeniny obecného vzorce II, ve kterém R¹ a R² mají výše uvedený význam, s nejméně jedním morfolinem obecného vzorce III, ve kterém R³ a R⁴ mají význam uvedený výše, za přítomnosti vodíku a katalyzátoru obsahujícího nejméně jeden kov, ve kterém se aktivní složka katalyzátoru skládá hlavně z kovů skupiny platiny.
 (74) Švorčík Otakar JUDr., Hálkova 2, Praha 2, 12000

- 7 (51) **C 07 D 333/12**
 (21) **2003-2973**
 (71) SANOFI-SYNTHELABO, Paris, FR
 (72) Aradi Mátyás, Budapest, HU
 Bakos Ferenc, Budapest, HU
 Dombrády Zsolt, Budapest, HU
 Gajáry Antal, Budapest, HU
 Gyöngyösi István, Budapest, HU
 Kovács Ferenc, Budapest, HU
 Major Andrea, Budapest, HU
 Máténé Török Erika, Nagyatarsa, HU
 Párkányi Zsolt, Budapest, HU
 Schultz László, Budapest, HU
 Supic Attila, Budapest, HU
 Szabó Sándor, Budapest, HU
 Szalay Erzsébet, Budapest, HU
 Ugrics József, Budapest, HU
 Zsiga József, Dunakeszi, HU
 (54) **Způsob chlormethylace thiofenu**
 (22) 16.05.2002
 (32) 22.05.2001
 (31) 2001/0102118
 (33) HU
 (86) PCT/HU2002/000042
 (87) WO 2002/094806
 (57) Způsob přípravy 2-chlormethylthiofenu vzorce I chlormethylací thiofenu v přítomnosti alespoň jedné sloučeniny obsahující ketoskupinu. Připravený 2-chlormethylthiofen se popřípadě převádí 2-thienylacetonitril vzorce II. Sloučeniny vzorce I a II jsou meziprodukty různých farmaceuticky aktivních látek.
 (74) Kalenský Petr JUDr., Hálkova 2, Praha 2, 12000

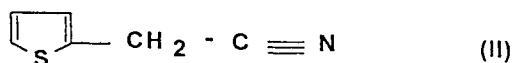
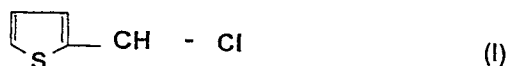

7 (51) **C 07 D 401/04, C 07 D 401/14, C 07 D 407/04, C 07 D 403/04, C 07 D 413/14, C 07 D 237/32, C 07 D 405/04, A 61 K 31/502, A 61 P 11/06**

(21) **2003-3205**

(71) ALTANA PHARMA AG, Konstanz, DE

(72) Hatzelmann Armin, Konstanz, DE

Bundschuh Daniela, Konstanz, DE

Barsig Johannes, Konstanz, DE

Kley Hans-Peter, Allensbach, DE

Grundler Gerhard, Konstanz, DE

Schmidt Beate, Allensbach, DE

Sterk Geert Jan, Utrecht, NL

(54) **Piperazinové deriváty a jejich použití jako inhibitor PDE4**

(22) 24.04.2002

(32) 25.04.2001

(31) 2001/01110227

(33) EP

(86) PCT/EP2002/004494

(87) WO 2002/085885

(57) Sloučeniny vzorce I, kde R1, R2, R3, A, X, s a R9 mají specifické významy, které jsou novými účinnými inhibitory PDE4, a léčiva s jejich obsahem

(74) Korejzová Zdeňka JUDr., Spálená 29, Praha 1, 11000

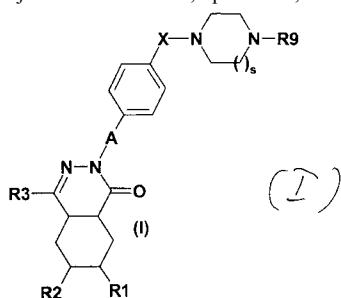

7 (51) **C 07 D 401/12, A 61 K 31/47**

(21) **2003-500**

(71) ZENTARIS AG, Frankfurt, DE

(72) Emig Peter, Bruchköbel, DE

Bacher Gerald, Germering, DE

Reichert Dietmar, Eschau, DE

Baasner Silke, Schöneck, DE

Aue Beate, Grossostheim, DE

Nickel Bernd, Mühlthal, DE

Günther Eckhard, Maintal, DE

(54) **Nové indolové deriváty a jejich použití jako léčiv**

(22) 26.07.2001

(32) 28.07.2000

(31) 2000/10037310

(33) DE

(86) PCT/EP2001/008644

(87) WO 2002/010152

(57) Řešení se týká nových indolových derivátů obecného vzorce I, jejich výroby a použití jako léčiv, zvláště k léčení nádorů.

(74) Čermák Karel Dr., Národní třída 32, Praha 1, 11000

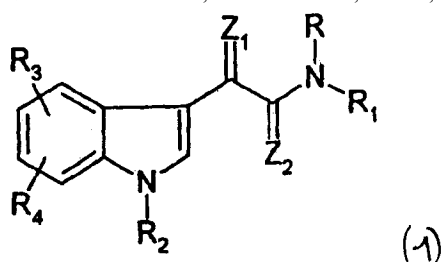

7 (51) **C 07 D 401/12, A 61 K 31/4402, A 61 P 31/04**

(21) **2003-3388**

(71) VICURON PHARMACEUTICALS INC., Fremont, CA, US

(72) Patel Dinesh V., Fremont, CA, US

Yuan Zhengyu, Paolo Alto, CA, US

Jain Rakesh K., Fremont, CA, US

Garcia Alvarez Salvador, Union City, CA, US

Jacobs Jeffrey, San Mateo, CA, US

(54) **N-Formyl-hydroxylaminové sloučeniny, způsob jejich přípravy a farmaceutické prostředky s jejich obsahem**

(22) 14.06.2002

(32) 15.06.2001, 27.02.2002

(31) 2001/298419, 2002/360313

(33) US, US

(86) PCT/EP2002/006604

(87) WO 2002/102790

(57) N-[1-oxo-2-alkyl-3-(N-hydroxyformamido)propyl](karbonylamino-aryl či heteroaryl)-azacyklo₄₋₇alkany nebo thiazacyklo₄₋₇alkany nebo imidazacyklo₄₋₇alkany, například obecného vzorce I, jehož symboly nabývají významů uvedených v popisné části, se zajímavými vlastnostmi, např. pro léčení nebo prevenci onemocnění citlivých na léčení inhibitory peptidyldeformylázy, jako je léčení bakteriálních infekcí, způsob přípravy těchto sloučenin a farmaceutické prostředky s obsahem těchto sloučenin.

(74) Kubát Jan Ing., Přístavní 24, Praha 7, 17000

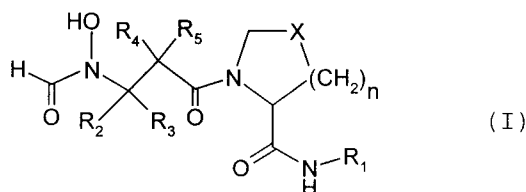

7 (51) **C 07 D 401/14, C 07 D 403/14, C 07 D 413/14, C 07 D 417/04, C 07 D 403/06, C 07 D 413/06, A 61 K 31/415, A 61 P 25/00**

(21) **2003-1676**

(71) NEUROGEN CORPORATION, Branford, CT, US

PFIZER, INC., New York, NY, US

(72) Li Guiying, Branford, CT, US

Peterson John M., Durham, CT, US

Albaugh Pamela, Carmel, IN, US

Currie Kevin S., North Branford, CT, US

Cai Guolin, Thousand Oaks, CA, US

Gustavson Linda M., Guilford, CT, US

Lee Kyungae, Guilford, CT, US

Hutchison Alan, Madison, CT, US

Singh Vinod, Kanpur, IN, US

Maynard George D., Clinton, CT, US

Yuan Jun, Guilford, CT, US

Xie Linghong, Guilford, CT, US

Ghosh Manuka, Madison, CT, US

Liu Nian, North Branford, CT, US

Luke George P., Clinton, CT, US

Mitchell Scott, East Haven, CT, US

Allen Martin Patrick, North Stonington, CT, US

Liras Spiros, Stonington, CT, US

(54) **Benzimidazolové a pyridylimidazolové deriváty jako ligandy**

(22) 21.12.2001

(32) 21.12.2000

(31) 2000/257492

(33) US

(86) PCT/US2001/050038

(87) WO 2002/050062

(57) Předkládané řešení se týká benzimidazolů, a pyridylimidazolů a příbuzných heteroarylových sloučenin, které mohou být popsány obecným vzorcem I. Řešení se zejména týká takových sloučenin, které se váží s vysokou selektivitou a vysokou aktivitou k benzodiazepinovému místu GABA_A receptorů. Řešení se také týká farmaceutických prostředků, obsahujících takové sloučeniny a použití takových sloučenin k léčbě chorob

centrálního nervového systému (CNS) jako např. úzkost, deprese, schizofrenie. Jsou rovněž popsány nové způsoby přípravy sloučenin obecného vzorce I. Předkládané řešení se také týká použití benzimidazolů, a pyridylimidazolů a příbuzných heteroarylových sloučenin obecného vzorce I v kombinaci s jedním nebo více činidly působícími na CNS k zesílení účinků dalších činidel působících na CNS. Dále se předkládané řešení týká použití takových sloučenin jako sond k lokalizaci receptorů GABA_A v tkáňových sekcích.

(74) Čermák Karel jr., JUDr. Ph.D., Národní 32, Praha 1, 11000

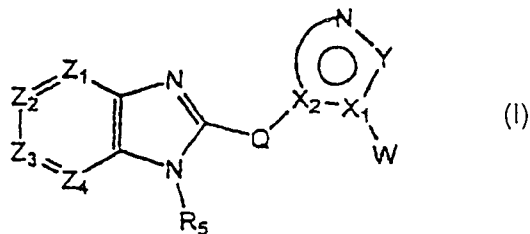

- 7 (51) **C 07 D 401/14, A 61 K 31/4184, A 61 P 35/00**
 (21) **2003-2615**
 (71) BRISTOL-MYERS SQUIBB COMPANY, Princeton, NJ, US
 (72) Wittman Mark D., Wallingford, CT, US
 Balasubramanian Neelakantan, Madison, CT, US
 Velaparthi Upender, North Haven, CT, US
 Zimmermann Kurt, Durham, CT, US
 Saulnier Saulnier, Higganum, CT, US
 Liu Peiyong, Madison, CT, US
 Sang Xiaopeng, Glastonbury, CT, US
 Frennesson David B., Naugatuck, CT, US
 Stoffan Karen M., Hartford, CT, US
 Tarrant James G., Hamden, CT, US
 (54) **Nové inhibitory tyrosin kinasy**
 (22) 26.03.2002
 (32) 28.03.2001
 (31) 2001/279327
 (33) US
 (86) PCT/US2002/009402
 (87) WO 2002/079192
 (57) Řešení poskytuje sloučeniny obecného vzorce I a jejich farmaceuticky přijatelné sole. Sloučeniny obecného vzorce I inhibují enzymy ze skupiny tyrosinkinasy a jsou proto vhodné jako antikancerogenní prostředky. Sloučeniny obecného vzorce I jsou rovněž vhodné k léčbě dalších onemocnění, které je možné léčit inhibicí enzymů ze skupiny tyrosinkinasy.
 (74) Kalenský Petr JUDr., Hálkova 2, Praha 2, 12000

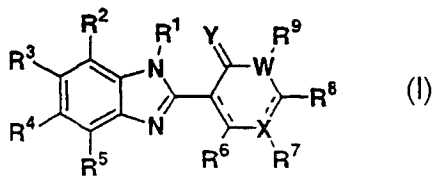

- 7 (51) **C 07 D 403/04, C 07 D 403/14, C 07 D 405/14, A 61 K 31/4025, A 61 K 31/404, A 61 P 25/28, A 61 P 3/00, A 61 P 9/00, A 61 P 35/00**
 (21) **2003-555**
 (71) F. HOFFMANN-LA ROCHE AG, Basle, CH
 (72) Gong Leyi, San Mateo, CA, US
 Grupe Andrew, Redwood City, CA, US
 Peltz Gary Allen, Redwood City, CA, US
 (54) **3-Indoly-4-fenyl-1H-pyrrol-2,5-dionové deriváty jako inhibitory glykogen syntázy kinázy-3beta**
 (22) 18.07.2001
 (32) 27.07.2000
 (31) 2000/221058
 (33) US
 (86) PCT/EP2001/008293

- (87) WO 2002/010158
 (57) Předložené řešení se týká 3-indoly-4-fenyl-1H-pyrrol-2,5-dionových derivátů vzorce I. Sloučeniny jsou vhodné jako inhibitory glykogen-syntázy-kinázy-3beta, a tudíž mohou být vhodné pro léčbu GSK-3β zprostředkovaných nemocí, např. Alzheimerovy choroby, obezity, diabetu, kardiovaskulárních chorob, rakoviny.
 (74) Čermák Karel Dr., Národní třída 32, Praha 1, 11000

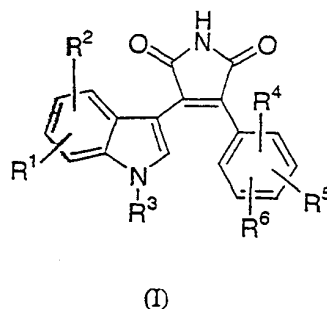

- 7 (51) **C 07 D 403/06**
 (21) **2003-2704**
 (71) JANSSEN PHARMACEUTICA N. V., Beerse, BE
 (72) Filliers Walter Ferdinand Maria, Beerse, BE
 Broeckx Rudy Laurent Maria, Beerse, BE
 Leurs Stefan Marcel Herman, Beerse, BE
 (54) **Způsob přípravy imidazolových sloučenin**
 (22) 05.03.2002
 (32) 12.03.2001
 (31) 2001/01200928
 (33) EP
 (86) PCT/EP2002/002459
 (87) WO 2002/072574
 (57) Řešení popisuje způsob přípravy 4-(3-chlorfenyl)-6-[(4-chlorfenyl)hydroxy(1-methyl-1H-imidazol-5-yl)methyl]-1-methyl-2(1H)-chinolinonu, který zahrnuje reakci 6-(4-chlorbenzoyl)-4-(3-chlorfenyl)-1-methyl-2(1H)-chinolinonu s C₆₋₈alkyllithiovou sloučeninou, 1-methylimidazolem a tri(C₄₋₈alkyl)silylhalogenidem, za dosažení lepšího výtěžku výše uvedené sloučeniny.
 (74) Čermák Karel jr., JUDr. Ph.D., Národní 32, Praha 1, 11000
- 7 (51) **C 07 D 403/10, C 07 D 243/24, C 07 D 403/14, A 61 K 31/5513, A 61 K 31/4025, A 61 K 31/4427, A 61 P 25/00**
 (21) **2003-3002**
 (71) F. HOFFMANN-LA ROCHE AG, Basle, CH
 (72) Adam Geo, Schopfheim, DE
 Goetschi Erwin, Reinach, CH
 Mutel Vincent, Brunstatt, FR
 Wichmann Juergen, Steinen, DE
 Woltering Thomas Johannes, Weil am Rhein, DE
 (54) **Deriváty dihydrobenzo [b] [1,4]diazepin-2-onu jako antagonisty mGluR2**
 (22) 02.04.2002
 (32) 12.04.2001
 (31) 2001/01109126
 (33) EP
 (86) PCT/EP2002/003643
 (87) WO 2002/083665
 (57) Předložené řešení poskytuje deriváty dihydrobenzo[b][1,4]diazepin-2-onu obecného vzorce I. Dále řešení poskytuje způsob výroby těchto sloučenin, jejich použití pro výrobu léčiv a léčiva obsahující tyto sloučeniny, vhodná pro léčbu nebo prevenci akutních a/nebo chronických neurologických poruch, např. psychózy, schizofrenii, Alzheimerovu chorobu.
 (74) Čermák Karel jr., JUDr. Ph.D., Národní 32, Praha 1, 11000

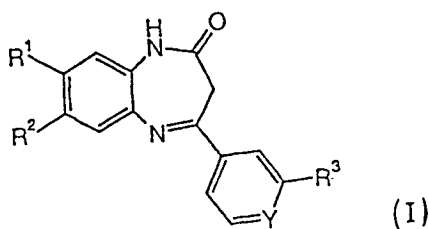

- 7 (51) **C 07 D 403/12, C 07 D 403/14, C 07 D 401/12, C 07 D 233/78, A 61 K 31/4166, A 61 K 31/4439, A 61 K 31/454, A 61 P 35/00, A 61 P 11/00, A 61 P 19/00, A 61 P 29/00**
 (21) **2003-2499**
 (71) ASTRAZENECA AB, Södertälje, SE
 (72) Eriksson Anders, Lund, SE
 Lipistö Matti, Lund, SE
 Lundkvist Michael, Lund, SE
 Munck af Rosenschöld Magnus, Lund, SE
 Zlatoidsky Pavol, Lund, SE
 (54) **Inhibitory metaloproteinasy**
 (22) 13.03.2002
 (32) 15.03.2001
 (31) 2001/0100902
 (33) SE
 (86) PCT/SE2002/000472
 (87) WO 2002/074767
 (57) Sloučenina obecného vzorce I, ve kterém skupina Z představuje skupinu SO₂ nebo skupinu SO, která je vhodná pro použití jakožto inhibitor metaloproteinasy, zejména jakožto inhibitor MMP-12, pro léčbu metastáz, astmatu, onemocnění centrální nervové soustavy, zánětů, osteoartritidy, atd..
 (74) Zelený Pavel JUDr., Hájkova 2, Praha 2, 12000

- 7 (51) **C 07 D 405/12, C 07 D 405/06, C 07 D 249/08, C 07 D 417/06, C 07 D 403/14, C 07 D 403/12, A 61 K 31/41, A 61 K 31/675, A 61 K 31/496, A 61 K 31/427, A 61 K 31/506, A 61 K 31/4178, A 61 K 31/517, C 07 F 9/6518, C 07 F 9/6558**
 // A 61 P 31/10
 (21) **2003-2218**
 (71) SANKYO COMPANY LIMITED, Tokyo, JP
 (72) Mori Makoto, Tokyo, JP
 Kagoshima Yoshiko, Tokyo, JP
 Uchida Takuya, Tokyo, JP
 Konosu Toshiyuki, Tokyo, JP
 Shibayama Takahiro, Tokyo, JP
 (54) **Protiplišňová triazolová činidla rozpustná ve vodě**
 (22) 20.02.2002
 (32) 22.02.2001
 (31) 2001/046890
 (33) JP
 (86) PCT/JP2002/001500
 (87) WO 2002/066465
 (57) Triazolová sloučenina obecného vzorce I nebo její farmakologicky přijatelná sůl, přičemž X představuje skupinu obecného vzorce X-OH, která vykazuje protiplišňovou aktivitu, L představuje –(přílehlé substituovanou C₆ až C₁₀ aryllovou)-CH₂ skupinu apod. a R představuje skupinu –P(=O)(OH)₂ apod.
 (74) PATENTSERVIS PRAHA a.s., Jivenská 1, Praha 4, 14000

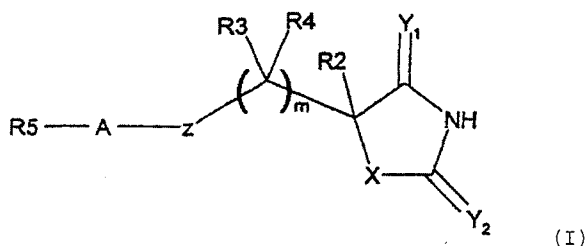
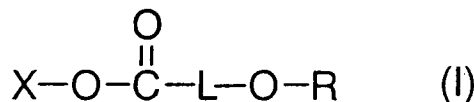

- 7 (51) **C 07 D 405/06, C 07 D 207/34**
 (21) **2003-1893**
 (71) WARNER-LAMBERT COMPANY LLC, Morris Plains, NJ, US
 (72) Butler Donald Eugene, Ann Arbor, MI, US
 Dejong Randall Lee, Ann Arbor, MI, US
 Nelson Jade Douglas, Ann Arbor, MI, US
 Pamment Michael Gerard, Ann Arbor, MI, US
 Stuk Timothy Lee, Ann Arbor, MI, US
 (54) **Nový způsob přípravy fenylamidu 5-(4-fluorfenyl)-1-[2-(2R, 4R)-4-hydroxy-6-oxotetrahydropyran-2-yl]ethyl]-2-isopropyl-4-fenyl-1H-pyrrol-3-karboxylové kyseliny**
 (22) 27.12.2001
 (32) 09.01.2001
 (31) 2001/260505
 (33) US
 (86) PCT/IB2001/002729
 (87) WO 2002/055519
 (57) Popisuje se vylepšená příprava fenylamidu 5-(4-fluorfenyl)-1-[2-((2R, 4R)-4-hydroxy-6-oxotetrahydropyran-2-yl)-ethyl]-2-isopropyl-4-fenyl-1H-pyrrol-3-karboxylové kyseliny, při které se methylkanoacetát převede osmi nebo méně kroky na požadovaný produkt, a také další důležité meziproducty použité v tomto způsobu.
 (74) Čermák Karel Dr., Národní třída 32, Praha 1, 11000

- 7 (51) **C 07 D 417/12, A 61 K 31/427, A 61 K 31/4427, A 61 P 3/10**
 (21) **2003-316**
 (71) SMITHKLINE BEECHAM P. L. C., Brentford, GB
 (72) Craig Andrew Simon, Tonbridge, GB
 Ho Tim Chien Ting, Tonbridge, GB
 Mackenzie Donald Colin, Harlow, GB
 O'Keefe Deirdre, Tonbridge, GB
 Choudary Bernadette Marie, Tonbridge, GB
 (54) **Derivát thiazolidindionu ve formě soli kyseliny vinné**
 (22) 03.08.2001
 (32) 04.08.2000
 (31) 2000/0019228
 (33) GB
 (86) PCT/GB2001/003515
 (87) WO 2002/012234
 (57) Nová farmaceutická sloučenina 5-[4-(N-methyl-N-(2-pyridyl)amino)ethoxybenzyl]thiazolidin-2,4-dion ve formě D(-)-tartrátu nebo jeho solvát, způsob přípravy této sloučeniny, farmaceutický přípravek obsahující tuto sloučeninu a použití této sloučeniny v lékařství pro léčbu a profylaxi diabetes mellitus.
 (74) Čermák Karel jr., JUDr. Ph.D., Národní 2, Praha 1, 11000
- 7 (51) **C 07 D 417/12, A 61 K 31/4427, A 61 K 31/427, A 61 P 3/10**
 (21) **2003-849**
 (71) SMITHKLINE BEECHAM P. L. C., Brentford, GB
 (72) Millan Michael, Tonbridge, GB
 (54) **Derivát thiazolidindionu a jeho použití jako antidiabetika**
 (22) 28.09.2001
 (32) 29.09.2000
 (31) 2000/0023970
 (33) GB
 (86) PCT/GB2001/004346
 (87) WO 2002/026736
 (57) Draselná sůl 5-[4-[2-(N-methyl-N-(2-pyridyl)aminoethoxy)benzyl]thiazolidin-2,4-dionu nebo její farmaceuticky přijatelný solvát, farmaceutický prostředek, který ji obsahuje a použití této soli v medicíně, zvláště pro ošetřování diabetu mellitus.
 (74) Čermák Karel Dr., Národní třída 32, Praha 1, 11000

- 7 (51) **C 07 D 417/12, A 61 K 31/4427, A 61 K 31/427, A 61 P 3/10**
 (21) **2003-850**
 (71) SMITHKLINE BEECHAM P.L.C., Brentford, GB
 (72) Craig Andrew Simon, Tonbridge, GB
 Millan Michael, Tonbridge, GB
 (54) **Sodná sůl 5-[4-[2-(N-methyl-N-(2-pyridil)amino)ethoxy]benzyl]thiazolidin-2,4-dionu a farmaceutický prostředek, který ji obsahuje**
 (22) 28.09.2001
 (32) 29.09.2000
 (31) 2000/0023971
 (33) GB
 (86) PCT/GB2001/004334
 (87) WO 2002/026735
 (57) Sodná sůl 5-[4-[2-(N-methyl-N-pyridyl)amino)ethoxy]benzyl]-thiazolidin-2,4-dionu a její farmaceuticky přijatelný solvát jsou pro svoji nehygroskopicitu nebo nepatrnou hygroskopicitu vhodné pro provozní výrobu farmaceutických prostředků, zvláště pro ošetřování diabetu mellitus a jeho komplikací.
 (74) Čermák Karel Dr., Národní třída 32, Praha 1, 11000

- 7 (51) **C 07 D 453/02, A 61 K 31/439, A 61 P 43/00, C 07 D 471/08 // (C 07 D 471/08, C 07 D 221:00, C 07 D 209:00)**
 (21) **2003-1758**
 (71) ALMIRALL PRODESFARMA AG, Baar, CH
 (72) Buil Albero Maria Antonia, Barcelona, ES
 Fernandez Forner Maria Dolors, Barcelona, ES
 Prat Quinones Maria, Barcelona, ES
 (54) **Chinuklidinkarbamatové deriváty a jejich použití jako antagonistů M3**
 (22) 20.12.2001
 (32) 22.12.2000
 (31) 2000/03084
 (33) ES
 (86) PCT/EP2001/015169
 (87) WO 2002/051841
 (57) Je popsán nový chinuklidinkarbamatový derivát obecného vzorce I se substituentem R¹, kde R³ znamená atom vodíku nebo atom halogenu, nebo nižší alkylovou skupinu s přímým nebo rozvětveným řetězcem nebo kyanovou skupinu; R² znamená skupinu ze skupiny zahrnující benzyl, fenethyl, furan-2-ylmethyl, furan-3-ylmethyl, thiofen-2-ylmethyl nebo thiofen-3-ylmethyl, nebo alkylovou skupinu o 3 až 8 atomech uhlíku s přímým nebo s rozvětveným řetězcem, alkenylovou skupinu o 3 až 8 atomech uhlíku nebo cykloalkylovou skupinu o 3 až 6 atomech uhlíku; p znamená 1 nebo 2 a substituent na azoniabicyklickém kruhu může být v poloze 2, 3 nebo 4 a zahrnovat tak všechny možné konfigurace na asymetrických uhlících; nebo farmaceuticky přijatelnou sůl výše uvedené sloučeniny.
 (74) Kalenský Petr JUDr., Hájkova 2, Praha 2, 12000

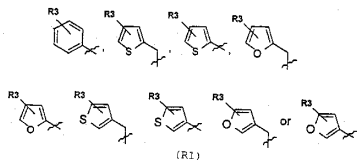
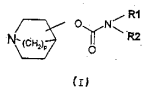

- 7 (51) **C 07 D 471/04, A 61 K 31/437, A 61 P 35/00, A 61 P 31/12 // (C 07 D 471/04, C 07 D 235:00, C 07 D 221:00)**
 (21) **2003-1562**
 (71) 3M INNOVATIVE PROPERTIES COMPANY, Saint Paul, MN, US
 (72) Charles Leslie J., Hudson, WI, US
 Dellaria Joseph F., Woodbury, MN, US
 Griesgraber George W., Eagan, MN, US
 Heppner Philip D., Woodbury, MN, US
 Manske Karl J., Minneapolis, MN, US
 Mickelson John W., Mattawen, MI, US
 Rice Michael J., Oakdale, MN, US

- (54) **Imidazochinolinoly substituované heterocyklickým etherem**
 (22) 06.12.2001
 (32) 08.12.2000
 (31) 2000/254218
 (33) US
 (86) PCT/US2001/046704
 (87) WO 2002/046193
 (57) Imidazochinolinové a tetrahydroimidazochinolinové sloučeniny obsahující etherovou a heterocyklylovou nebo heteroarylovou funkční skupinu v pozici (1), jsou účinnými modifikátory imunitních odpovědí. Sloučeniny a kompozice podle řešení mohou indukovat biosyntézu řady cytokinů a mohou být použity při léčení různých chorobných stavů, včetně virových a neoplastických onemocnění.
 (74) Čermák Karel Dr., Národní třída 32, Praha 1, 11000

- 7 (51) **C 07 D 471/04, A 61 K 31/437, A 61 P 3/10, A 61 P 25/18**
 (21) **2003-2937**
 (71) EISAI CO. LTD., Tokyo, JP
 (72) Hibi Shigeki, Tsukuba-shi, JP
 Kikuchi Koichi, Tsuchiura-shi, JP
 Hoshino Yorihiisa, Tsukuba-shi, JP
 Soejima Motohiro, Tsukuba-shi, JP
 Yoshiuchi Tatsuya, Moriya-shi, JP
 Shin Kogyoku, Tsukuba-shi, JP
 Ono Mutsuko, Ushiku-shi, JP
 Takahashi Yoshinori, Tsukuba-shi, JP
 Shibata Hisashi, Ushiku-shi, JP
 Ino Mitsuhiro, Ushiku-shi, JP
 Hirakawa Tetsuya, Tsukuba-shi, JP
 (54) **Pyrazolo[1,5-a]pyridiny a léčiva s jejich obsahem**
 (22) 25.04.2002
 (32) 27.04.2001
 (31) 2001/133207
 (33) JP
 (86) PCT/JP2002/004173
 (87) WO 2002/088121
 (57) Sloučeniny představované obecným vzorcem I, její soli a její hydráty a hydráty jejich solí, kde R¹ je methoxyskupina, ethyl, methylthioskupina atd.; R², R³ a R⁴ jsou vždy vodík, halogen atd.; R⁵ a R⁶ jsou vždy skupina představovaná obecným vzorcem: -X⁵-X⁶-X⁷ (kde X⁵ je jednoduchá vazba nebo CO-; X⁶ je jednoduchá vazba, -NR^{3a} - atd.; X⁷ a R^{3a} jsou vždy vodík, C₁₋₁₀ alkyl atd.); a R⁴ je fenyl, pyridyl atd.
 (74) Jirotková Ivana Ing., Nad Štolou 12, Praha 7, 17000

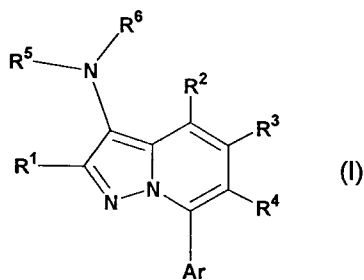

- 7 (51) **C 07 D 471/04, C 07 D 487/04, A 61 K 31/437, A 61 K 31/4985, A 61 P 29/00, A 61 P 11/00, A 61 P 9/00, A 61 P 35/00 // (C 07 D 487/04, C 07 D 241:00, C 07 D 209:00)**
 (21) **2003-3444**
 (71) AVENTIS PHARMA LIMITED, West Malling, GB

- (72) Cox Paul Joseph, West Malling, GB
 Majid Tahir Nadeem, West Malling, GB
 Lai Justine Yeun Quai, West Malling, GB
 Morley Andrew, West Malling, GB
 Amendola Shelley, West Malling, GB
 Deprets Stephanie Daniele, West Malling, GB
 Edlin Chris, West Malling, GB
 Gardner Charles J., West Malling, GB
 Kominos Dorothea, West Malling, GB
 Pedgrift Brian Leslie, West Malling, GB
 Halley Frank, West Malling, GB
 Gillespy Timothy Alan, West Malling, GB
 Edwards Michael, West Malling, GB
 Clerc Francois Frederic, West Malling, GB
 Nemecek Conception, West Malling, GB
 Houille Olivier, West Malling, GB
 Damour Dominique, West Malling, GB
 Bouchard Hervé, West Malling, GB
 Bezard Daniel, West Malling, GB
 Carrez Chantal, West Malling, GB
- (54) **Substituované azaindolové deriváty, jejich příprava a farmaceutická kompozice, která je obsahuje**
- (22) 20.06.2002
 (32) 21.06.2001, 22.06.2001
 (31) 2001/0115109, 2001/300257
 (33) GB, US
 (86) PCT/GB2002/002799
 (87) WO 2003/000688
- (57) Předkládané řešení se týká fyziologicky aktivních sloučenin obecného vzorce I a kompozic obsahujících takové sloučeniny; a jejich proléčiv a farmaceuticky přijatelných solí a solvátů takových sloučenin a jejich proléčiv a rovněž nových sloučenin. Takové sloučeniny a kompozice mají cenné farmakologické vlastnosti, zejména schopnost inhibovat kinázy.
- (74) Kubát Jan Ing., Přístavní 24, Praha 7, 17000

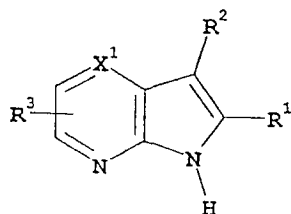

- 7 (51) **C 07 D 471/10, A 61 K 31/438, A 61 P 25/04**
 (21) **2003-2849**
 (71) EURO-CELTIQUE S.A., Luxemburg, LU
 (72) Goehring R. Richard, Pipersville, PA, US
 Kyle Donald, Newtown, PA, US
 Lee Gary, Princeton, NJ, US
 Gharagozloo Parviz, Pennington, NJ, US
 Victory Sam, Mewtown, PA, US
- (54) **Spiropyrazolové sloučeniny**
- (22) 18.04.2002
 (32) 18.04.2001
 (31) 2001/284675
 (33) US
 (86) PCT/US2002/012376
 (87) WO 2002/085355
- (57) Spiropyrazolové sloučeniny obecného vzorce I, jsou látky s afinitou k receptorům ORL1, které jsou podobné opioidním receptorům a je proto možno je použít zejména k léčení akutních a chronických bolestivých stavů a dalších chorob ve formě farmaceutických prostředků, které rovněž tvoří součást řešení.
- (74) Korejzová Zdeňka JUDr., Spálená 29, Praha 1, 11000

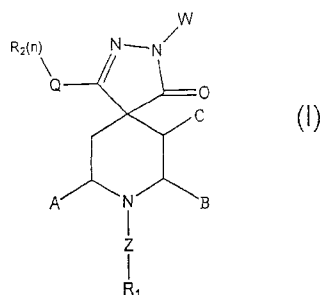

- 7 (51) **C 07 D 487/04, A 61 K 31/55, A 61 P 37/08, A 61 P 11/06 // (C 07 D 487/04, C 07 D 235:00)**
 (21) **2003-2532**
 (71) ONO PHARMACEUTICAL CO., LTD., Osaka, JP
 (72) Mitsuya Hiroaki, Kumamoto, JP
 Maeda Kenji, Kumamoto, JP
 Shibayama Shiro, Osaka, JP
 Takaoka Yoshikazu, Osaka, JP
- (54) **Farmaceutická kompozice obsahující jako účinnou složku triazaspiro [5.5] undekanové deriváty**
- (22) 18.03.2002
 (32) 19.03.2001
 (31) 2001/79611
 (33) JP
 (86) PCT/JP2002/002553
 (87) WO 2002/074769
- (57) Farmaceutická kompozice pro prevenci a/nebo léčbu HIV infekce nebo AIDS vyvolaného infekcí, která obsahuje jako účinnou složku derivát triazaspiro[5.5]undekanu obecného vzorce I, ve kterém mají všechny symboly významy definované v popisné části přihlášky, jeho kvarterní amoniovou sůl, jeho N-oxid nebo jeho netoxickou sůl, a pokud je to nezbytné, lze jej zkombinovat s alespoň jedním dalším činidlem pro prevenci a/nebo léčbu HIV infekce. Deriváty triazaspiro[5.5]undekanu, jejich kvarterní amoniové soli, jejich N-oxidy nebo jejich netoxické soli jsou použitelné při prevenci a/nebo léčbě HIV infekce a infekce indukované AIDS.
- (74) Matějka Jan JUDr., Národní 32, Praha, 11000

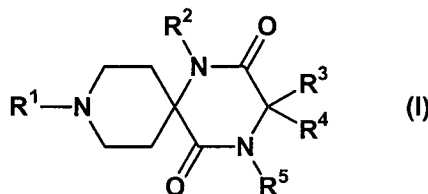

- 7 (51) **C 07 D 487/04, A 61 K 31/435, A 61 P 39/00**
 (21) **2003-2539**
 (71) MERCK SHARP & DOHME LIMITED, Hoddesdon, GB
 (72) Chambers Mark Stuart, Harlow, GB
 Goodacre Simon Charles, Harlow, GB
 Hallett David James, Harlow, GB
 Jennings Andrew, Harlow, GB
 Jones Philip, Harlow, GB
 Lewis Richard Thomas, Harlow, GB
 Moore Kevin William, Harlow, GB
 Street Leslie Joseph, Harlow, GB
 Szekeres Helen Jane, Harlow, GB
- (54) **Imidazopyrimidinové deriváty**
- (22) 19.03.2002
 (32) 21.03.2001, 21.11.2001
 (31) 2001/0107134, 2001/0127938
 (33) GB, GB
 (86) PCT/GB2002/001351
 (87) WO 2002/074772
- (57) Imidazopyrimidinové deriváty obecného vzorce IIA jsou látky, které jsou selektivními ligandy pro receptory GABA_A a které je proto možno použít ve formě farmaceutického prostředku, který rovněž tvoří součást řešení, pro léčení a/nebo prevenci chorobných stavů

centrálního nervového systému včetně úzkostných stavů, křečí a kognitivních poruch. Popsány jsou také způsoby výroby uvedených látek.

- (74) Korejzová Zdeňka JUDr., Spálená 29, Praha 1, 11000

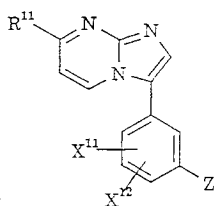

(IIA)

- 7 (51) C 07 D 487/04, A 61 K 31/505, A 61 P 37/06

(21) 2003-3260

(71) PFIZER PRODUCTS INC., Groton, CT, US

(72) Wilcox Glenn Ernest, Groton, CT, US

Koecher Christian, St. Ursen, CH

Vries Ton, Groningen, NL

Flanagan Mark Edward, Groton, CT, US

Munchhof Michael John, Groton, CT, US

- (54) Způsob optického štěpení (1-benzyl-4-methylpiperidin-3-yl)-methylaminu a jeho použití pro přípravu pyrrolo-[2,3]-pyrimidinových derivátů jako inhibitorů proteinkinázy

(22) 29.05.2002

(32) 31.05.2001, 06.12.2001

(31) 2001/294775, 2001/341048

(33) US, US

(86) PCT/IB2002/001905

(87) WO 2002/096909

- (57) Způsob štěpení enantiomerů sloučeniny obsahující strukturu obecného vzorce I, ve kterém R⁴ a R⁵ mohou obsahovat jeden nebo více asymetrických center, při kterém se mísí racemická směs sloučeniny obsahující výše uvedenou strukturu v rozpouštědle se štěpící sloučeninou, která má definovanou stereospecifitu, za vzniku roztoku, přičemž uvedené štěpící činidlo je schopné vázat se na přinejmenším jeden, ovšem nikoliv na všechny uvedené isomery, za vzniku sraženiny obsahující uvedený přinejmenším jeden z uvedených enantiomerů ve

sraženina a tato sraženina se přečistí, nebo se shromáždí roztok obsahující druhý z uvedených enantiomerů a tento enantiomer obsažený v tomto roztoku se rekrystaluje.

- (74) Zelený Pavel JUDr., Hálkova 2, Praha 2, 12000

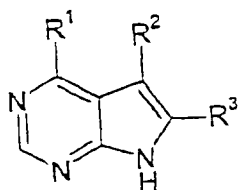

I

- 7 (51) C 07 D 487/04, A 61 K 31/53, A 61 P 29/00, A 61 P 37/00

(21) 2003-3275

(71) BAYER HEALTHCARE AG, Leverkusen, DE

(72) Alonson-Alija Cristina, Haan, DE

Gielen Heike, Leverkusen, DE

Hendrix Martin, Odenthal, DE

Niewohner Maria, Wermelskirchen, DE

Schauss Dagmar, Solingen, DE

Bischoff Hilmar, Wuppertal, DE

Burkhardt Nils, Velbert, DE

Geiss Volker, Ratingen, DE

Schlemmer Karl-Heinz, Wuppertal, DE

Cuthbert Nigel J., Hogshaw, GB

Fitzgerald Mary, Yarton, GB

Sturton Graham, Maidenhead, GB

- (54) Imidazotriazinonové deriváty a jejich použití proti zánětlivým procesům a/nebo imunitním onemocněním

(22) 17.05.2002

(32) 01.06.2001

(31) 2001/0113344

(33) GB

(86) PCT/EP2002/005436

(87) WO 2002/098879

- (57) Řešení se týká 7-(4-terc-butylcyklohexyl)-imidazotriazinonových sloučenin obecného vzorce I, ve kterém R¹ znamená arylovou skupinu obsahující 6 až 10 atomů uhlíku, která je případně substituována, nebo znamená alkylovou skupinu obsahující 1 až 8 atomů uhlíku, která je případně substituována, nebo znamená

která je případně substituována, a R² znamená 4-terc-butylcyklohex-1-ylovou skupinu, a dále způsobu přípravy těchto sloučenin a jejich použití pro přípravu léčiv, resp. Pro léčení a/nebo profylaxi zánětlivých procesů a/nebo imunitního systému.

- (74) Všečka Miloš JUDr., Hálkova 2, Praha 2, 12000

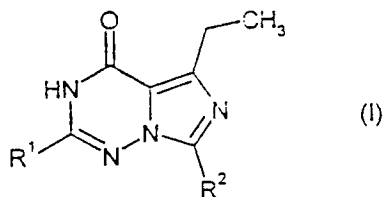

(I)

- 7 (51) C 07 D 487/04, A 61 K 31/505, A 61 P 29/00 // (C 07 D 487/04, C 07 D 239:00)

(21) 2003-3443

(71) AVENTIS PHARMACEUTICALS INC., Bridgewater, NJ, US

(72) Cox Paul Joseph, West Malling, GB

Majid Tahir Nadeem, West Malling, GB

Amendola Shelley, West Malling, GB

Deprets Stephanie Daniele, West Maling, GB

Edlin Chris, West Malling, GB

Pedgrift Brian Leslie, West Malling, GB

Halley Frank, West Malling, GB

Edwards Michael, West Malling, GB

Baudoin Bernard, West Malling, GB

McLay Iain McFarlane, West Malling, GB

Aldous David John, West Malling, GB

- (54) Nové pyrrolopyrimidiny jako inhibitory proteinové kinázy a jejich použití jako léčiv

(22) 21.06.2002

(32) 23.06.2001, 28.06.2001

(31) 2001/0115393, 2001/301678

(33) GB, US

(86) PCT/GB2002/002835

(87) WO 2003/000695

- (57) Popisují se sloučeniny vzorce I nebo N-oxidy, proléčiva, kyselé bioisostéry, farmaceuticky přijatelné soli nebo solváty těchto sloučenin nebo N-oxidy, proléčiva nebo kyselé bioisostéry těchto solí nebo solvátů, kompozice

- (74) Kubát Jan Ing., Přístavní 24, Praha 7, 17000

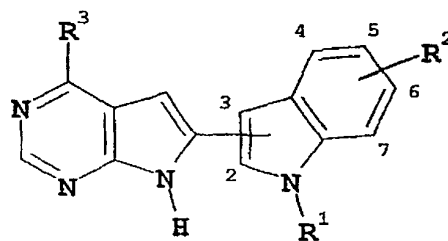

(I)

- 7 (51) C 07 D 487/08, C 07 D 471/08, A 61 K 31/4995, A 61 P 37/00 // (C 07 D 487/08, C 07 D 241:00, C 07 D 209:00)

(21) 2003-1013

(71) PFIZER PRODUCTS INC., Groton, CT, US

(72) Blumberg Laura Cook, Groton, CT, US

Brown Matthew Frank, Groton, CT, US

Gladue Ronald Paul, Groton, CT, US

Poss Christopher Stanley, Groton, CT, US

- (54) Přemostěné piperazinové deriváty

- (22) 04.10.2001
 (32) 19.10.2000
 (31) 2000/241804
 (33) US
 (86) PCT/IB2001/001844
 (87) WO 2002/032901
 (57) Derivát přemostěného piperazinu obecného vzorce I, vhodný pro ošetřování zánětů a poruch imunity.
 (74) Matějka Jan JUDr., Národní 32, Praha, 11000

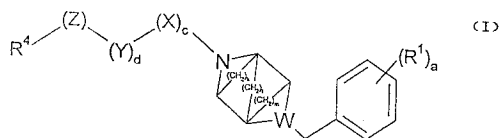

- 7 (51) **C 07 D 487/10, A 61 K 31/527, A 61 P 29/00, A 61 P 35/00 // (C 07 D 487/10, C 07 D 239:00, C 07 D 209:00)**

- (21) **2003-1083**
 (71) PFIZER PRODUCTS INC., Groton, CT, US
 (72) Bronk Brian Scott, Groton, CT, US
 Noe Mark Carl, Groton, CT, US
 Wythes Martin James, Groton, CT, US
 (54) **5-Spiropyrimidin-2, 4, 6-trionové inhibitory metaloproteinasy**
 (22) 23.10.2001
 (32) 26.10.2000
 (31) 2000/243389
 (33) US
 (86) PCT/IB2001/001986
 (87) WO 2002/034753
 (57) 5-Spiropyrimidin-2,4,6-trionové inhibitory metaloproteinasy obecného vzorce I, kde A představuje 5- až 7-členný heterocyklický kruh definovaný v nárocích, farmaceutické kompozice na bázi těchto sloučenin a způsoby léčeni zánětů, rakoviny a jiných poruch.
 (74) Matějka Jan JUDr., Národní třída 32, Praha, 11000

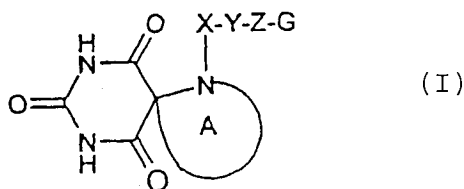

- 7 (51) **C 07 H 17/08, A 61 K 31/7048, A 61 P 31/04**
 (21) **2003-1751**

- (71) GLAXO GROUP LIMITED, Greenford, GB
 PLIVA D. D., Zagreb, HR
 (72) Andreotti Daniele, Verona, IT
 Arista Luca, Verona, IT
 Biondi Stefano, Verona, IT
 Cardullo Francesca, Verona, IT
 Damiani Frederica, Verona, IT
 Lociuero Sergio, Verona, IT
 Marchioro Carlo, Verona, IT
 Merlo Giancarlo, Verona, IT
 Mingardi Anna, Verona, IT
 Niccolai Daniela, Verona, IT
 Paio Alfredo, Verona, IT
 Piga Elisabetta, Verona, IT
 Pozzan Alfonso, Verona, IT
 Sari Catia, Verona, IT
 Tarsi Luca, Verona, IT
 Terreni Silvia, Verona, IT
 Tibasco Jessica, Verona, IT
 Alihodzic Sulejman, Zagreb, HR
 Ciraco Manuela, Settala, IT
 (54) **Makrolidy**
 (22) 20.12.2001
 (32) 21.12.2000, 01.11.2001, 01.11.2001

- (31) 2000/0031309, 2001/0126277, 2001/0126276
 (33) GB, GB, GB
 (86) PCT/GB2001/005665
 (87) WO 2002/050091
 (57) Řešení se týká 11,12 γ laktonových ketolidů vzorce I a jejich farmaceuticky přijatelných solí nebo solvátů, způsobů jejich přípravy a jejich použití při léčbě nebo profylaxi systémových nebo místních bakteriálních infekcí lidí nebo zvířat.
 (74) Čermák Karel jr., JUDr. Ph.D., Národní třída 32, Praha 1, 11000

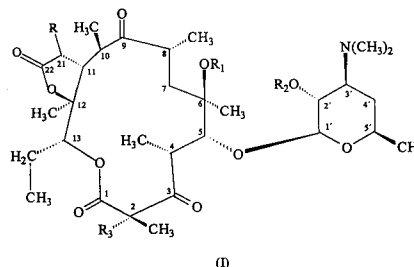

- 7 (51) **C 07 J 31/00, A 61 K 31/56, A 61 P 5/44, A 61 P 11/06, A 61 P 17/00**

- (21) **2003-2958**
 (71) GLAXO GROUP LIMITED, Greenford, GB
 (72) Biggdike Keith, Stevenage, GB
 Jones Paul, Stevenage, GB
 Payne Jeremy John, Stevenage, GB
 (54) **Esterové deriváty androstanu**
 (22) 30.04.2002
 (32) 30.04.2001, 22.11.2001, 02.02.2002, 05.02.2002
 (31) 2001/0110578, 2001/0127988, 2002/0202442, 2002/0202637
 (33) GB, GB, GB, GB
 (86) PCT/GB2002/001971
 (87) WO 2002/088167
 (57) Sloučenina vzorce I, kde R₁ představuje C₁₋₈alkyl nebo C₁₋₈halogenalkyl; R₂ představuje C₃₋₈cykloalkyl nebo C₃₋₈cykloalkenyl, z nichž každý může být volitelně substituován jednou nebo více ze skupin, zvolených z oxoskupiny, methylu, methylenu, halogenu; R₃ představuje vodíkový atom, methyl (který může být buď v konfiguraci alfa nebo beta), nebo methylen; R₄ a R₅ jsou stejné nebo odlišné a každý představuje vodíkový atom nebo halogen; a ----- představuje jednoduchou nebo dvojnou vazbu; a solvátů takové sloučeniny; způsob výroby takové sloučeniny; farmaceutický prostředek s jejím obsahem; uvedené sloučeniny se používají k léčbě.
 (74) Korejzová Zdeňka JUDr., Spálená 29, Praha 1, 11000

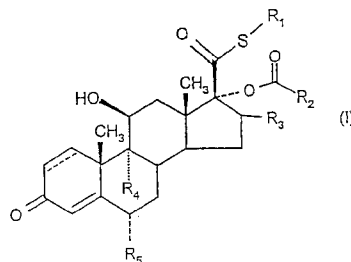

- 7 (51) **C 07 K 1/113, C 07 K 7/23**

- (21) **2003-688**
 (71) ZENTARIS AG, Frankfurt, DE
 (72) Damm Michael, Rödermark, DE
 Salonek Waldemar, Heidelberg, DE
 Engel Jürgen, Alzenau, DE
 Bauer Horst, Hersbruck, DE
 Stach Gabriele, Frankfurt, DE
 (54) **Způsob výroby solí peptidů, jejich použití a farmaceutické kompozice obsahující soli peptidů**
 (22) 09.08.2001
 (32) 17.08.2000
 (31) 2000/10040700
 (33) DE

- (86) PCT/EP2001/009219
 (87) WO 2002/014347
 (57) Řešení se týká farmaceutických kompozic obsahujících soli peptidů, jejich přípravy a jejich použití. Zvláště se popisují farmaceutické kompozice s obsahem těžce rozpustných solí LHRH agonistů a antagonistů, jako Cetrorelix embonátu, k parenterální aplikaci u saveců s dlouho trvajícím účinkem.
 (74) Čermák Karel Dr., Národní třída 32, Praha 1, 11000

- 7 (51) **C 07 K 1/36, C 07 K 14/565, A 61 K 38/21**
 (21) **2003-1157**
 (71) CHIRON CORPORATION, Emeryville, CA, US
 (72) Wolfe Sid, Emeryville, CA, US
 Esikova Irina, Emeryville, CA, US
 Babuka Susan, Emeryville, CA, US
 Shirley Bret A., Emeryville, CA, US
 Fordham Dennis, Emeryville, CA, US
 (54) **Způsoby získávání a čištění proteinu**
 (22) 26.10.2001
 (32) 27.10.2000, 09.04.2001, 18.10.2001, 25.10.2001
 (31) 2000/243965, 2001/282607, 2001/330375, 2001/035420
 (33) US, US, US, US
 (86) PCT/US2001/051038
 (87) WO 2002/034791
 (57) Jsou poskytovány zlepšené metody čištění a získání interferonu-beta (IFN-?) a směsi obsahující v podstatě monomerní IFN-?. Při jednom způsobu čištění je v podstatě přečištěný IFN-? nebo jeho varianta vysrážena a poté rozpuštěna v roztoku guanidin hydrochloridu (HCl). Renaturace proteinu je dosaženo zředěním vhodným pufrům. Je také poskytnut obdobný způsob čištění bez kroku srážení. Po renaturaci IFN-? je zbytkový guanidin HCl odstraněn diafiltrací nebo dialýzou s farmaceuticky přijatelným pufrům k přípravě farmaceutických prostředků, obsahujících v podstatě monomerní IFN-?.
 (74) Kalenský Petr JUDr., Hálkova 2, Praha 2, 12000

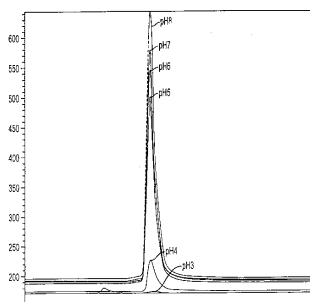

- 7 (51) **C 07 K 14/195**
 (21) **2003-2201**
 (71) INTERCELL AG, Vienna, AT
 (72) Fraser Claire M., Potomac, MD, US
 Gill Steven, Frederick, MD, US
 Meinke Andreas, Pressbaum, AT
 Nagy Eszter, Vienna, AT
 von Ahsen Uwe, Vienna, AT
 Klade Christoph, Neustadt, AT
 Henics Tamas, Vienna, AT
 Zauner Wolfgang, Vienna, AT
 Minh Duc Bui, Vienna, AT
 Vytvytska Oresta, Vienna, AT
 Etz Hildegard, Vienna, AT
 Dryla Agnieszka, Vienna, AT
 Weichhart Thomas, Böhleimkirchen, AT
 Hafner Martin, Vienna, AT
 Tempelmaier Brigitte, Vienna, AT
 (54) **Způsob identifikace, izolace a produkce antigenů specifického patogenu**
 (22) 21.01.2002
 (32) 26.01.2001
 (31) 2001/130
 (33) AT
 (86) PCT/EP2002/000546
 (87) WO 2002/059148
 (57) Je popsán způsob identifikace, izolace a produkce antigenů reaktivních s hyperimunním sérem ze specifického

patogenu, nádoru, alergenu nebo tkáně nebo hostitele náchylného k autoimunitě, kde antigeny jsou upraveny pro použití ve vakcíně pro daný typ zvířete nebo pro člověka, kterýžto způsob je charakterizovaný následujícími kroky: - poskytnutím přípravku s protilátkou ze sbírané plazmy daného typu zvířete, nebo ze sbírané plazmy člověka, nebo jednotlivých sér s protilátkami proti řečenému specifickému patogenu, nádoru, alergenu nebo tkáni nebo hostiteli náchylnému k autoimunitě, - poskytnutím alespoň jedné expresní knihovny specifického patogenu, nádoru, alergenu nebo tkáně nebo hostitele náchylného k autoimunitě, - vyhledáváním alespoň jedné expresní knihovny s řečeným přípravkem s protilátkou, - identifikací antigenů, které se váží ve způsobu vyhledávání k protilátkám v řečeném přípravku s protilátkou, - vyhledáváním identifikovaných antigenů s jednotlivými přípravkami s protilátkami z jednotlivých sér od jedinců s protilátkami proti specifickému patogenu, nádoru, alergenu nebo tkáni nebo hostiteli náchylnému k autoimunitě, - identifikací části antigenu reaktivního s hyperimunním sérem identifikovaných antigenů, kteréžto antigeny reaktivní s hyperimunním sérem se váží k relevantní části řečených jednotlivých přípravků protilátky z jednotlivých sér, a - volitelně izolací antigenů reaktivních s hyperimunním sérem a produkci antigenů reaktivních s hyperimunním sérem chemickými nebo rekombinantními způsoby.
 (74) Matějka Jan JUDr., Národní 32, Praha, 11000

- 7 (51) **C 07 K 14/505**
 (21) **2003-678**
 (71) GRYPHON THERAPEUTICS, INC., South san Francisco, CA, US
 (72) Kochendoerfer Gerd G., Oakland, CA, US
 Botti Paolo, Piacenza, IT
 Bradburne James A., Redwood City, CA, US
 Chen Shiah-yun, Pleasanton, CA, US
 Cressman Sonya, Pacifica, CA, US
 Hunter Christie L., San Mateo, CA, US
 Kent Stephen B. H., San Francisco, CA, US
 Low Donald W., Burlingame, CA, US
 (54) **Syntetické proteiny stimulující erytropoézu**
 (22) 12.07.2001
 (32) 08.09.2000, 29.09.2000
 (31) 2000/231339, 2000/236377
 (33) US, US
 (86) PCT/US2001/021928
 (87) WO 2002/019963
 (57) Jsou poskytnuty syntetické proteiny stimulující erytropoézu. Jsou také poskytnuty způsoby syntézy proteinů. Řešení se dále týká derivátů takových syntetických proteinů stimulujících erytropoézu, které jsou polymerně modifikovány definovaným způsobem. Jsou také poskytnuty způsoby a použití takových proteinů a derivatizovaných proteinů.
 (74) Všetečka Miloš JUDr., Hálkova 2, Praha 2, 12000

- 7 (51) **C 07 K 14/57, C 12 N 15/63, A 61 K 38/21, A 61 P 31/12, A 61 P 35/00**
 (21) **2003-3016**
 (71) MAXYGEN HOLDINGS LTD., Grand Cayman, KY
 (72) Jensen Anne Dam, Copenhagen, DK
 (54) **Variety polypeptidu interferonu gamma**
 (22) 04.04.2002
 (32) 06.04.2001, 07.05.2001, 11.02.2002
 (31) 2001/00579, 2001/00714, 2002/00198
 (33) DK, DK, DK
 (86) PCT/DK2002/000226
 (87) WO 2002/081507
 (57) Řešení popisuje nové variety polypeptidu interferonu gamma, které vykazují aktivitu interferonu gamma (IFNG), způsoby jejich přípravy, farmaceutické prostředky obsahující variety polypeptidu a jejich použití při léčbě onemocnění, zvláště při léčbě intersticiálního onemocnění, jako je idiopatická pulmonární fibróza. Tyto nové variety polypeptidu všechny obsahují substituci S99T v porovnání s aminokyselinovou sekvencí huIFNG nebo jeho fragmentů. Provedením této mutace se podstatně lépe

využívá přirozeně se vyskytující N-glykosylační místo přítomné v poloze 97. Je výhodné, když varianty obsahují další úpravy, například za účelem zvýšení hodnot AUC takových variant v případě, že se aplikují subkutánně.

(74) Korejzová Zdeňka JUDr., Spálená 29, Praha 1, 11000

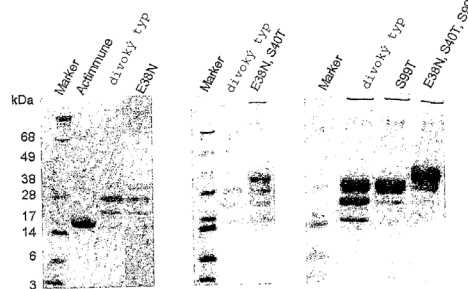

7 (51) **C 07 K 16/18, A 61 K 39/395, A 61 P 35/00**

(21) **2003-3208**

(71) BIOGEN, INC., Cambridge, MA, US

(72) Sanicola-Nadel Michele, Winchester, MA, US

Williams Kevin, Natick, MA, US

Schiffer Susan, Lexington, MA, US

Rayhorn Paul, Foxborough, MA, US

(54) **Protilátka specifická pro Cripto a farmaceutický přípravek obsahující takovou protilátku**

(22) 17.04.2002

(32) 26.04.2001, 17.05.2001, 26.06.2001, 22.03.2002

(31) 2001/286782, 2001/293020, 2001/301091, 2002/367002

(33) US, US, US, US

(86) PCT/US2002/011950

(87) WO 2002/088170

(57) Řešení poskytuje Cripto blokující protilátky nebo jejich biologicky funkční fragmenty a jejich použití. Protilátky, které se váží na Cripto a modulují Cripto signalizaci, dále protilátky, které se váží na Cripto a blokují interakce mezi Cripto a ALK4, dále protilátky, které se váží na Cripto a modulují růst nádorů, a dále také protilátky, které se váží na Cripto, modulují signalizaci a modulují růst nádorů, a dále i protilátky, které se váží na Cripto, blokují interakce mezi Cripto a ALK4 a modulují růst nádorů, způsoby a použití těchto protilátek při terapii, diagnostice a výzkumu.

(74) Hakr Eduard Ing., Přístavní 24, Praha 7, 17000

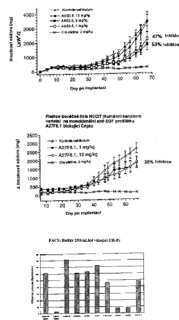

7 (51) **C 07 K 16/28, C 12 N 9/00**

(21) **2003-3039**

(71) BIOGEN INC., Cambridge, MA, US

(72) Lyne Paul D., Allston, MA, US

Garber Ellen A., Cambridge, MA, US

Saldanha Jose W., Enfield, GB

Karpus Michael, Patra, GR

(54) **Protilátky k VLA-1, přípravky obsahující tyto protilátky, nukleové kyseliny kódující tyto protilátky a hybridomy produkující tyto protilátky**

(22) 12.04.2002

(32) 13.04.2001, 06.07.2001

(31) 2001/283794, 2001/303689

(33) US, US

(86) PCT/US2002/011521

(87) WO 2002/083854

(57) Předmětem řešení jsou protilátky, které se specificky váží k integrinu VLA-1, a které jsou užitečné k léčení imunologických onemocnění. Poskytují se krystalová struktura komplexů tvořených protilátkami VLA-1 a jejich

ligandy, a dále tako antagonisté a agonisté identifikované způsobem, kdy se užívají strukturální nalezené koordináty struktur.

(74) Hakr Eduard Ing., Přístavní 24, Praha 7, 17000

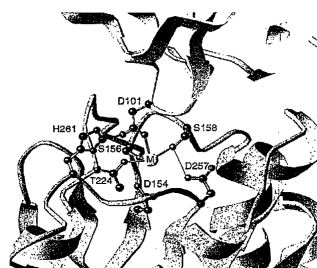

7 (51) **C 08 F 10/00**

(21) **2003-2733**

(71) SHELL INTERNATIONALE RESEARCH MAATSCHAPPIJ B. V., The Hague, NL

(72) Brown David Stephen, SUGAR LAND, TX, US

Robertson Richard Edward, BATON ROUGE, LA, US

(54) **Katalyzátor s obsahem niklu pro oligomerizaci ethylenu a jeho použití**

(22) 09.04.2002

(32) 10.04.2001

(31) 2001/832070

(33) US

(86) PCT/EP2002/003937

(87) WO 2002/083750

(57) Způsob oligomerace ethylenu na směs olefinických produktů majících vysokou linearitu prostřednictvím použití katalyzátoru obsahujícího reakční produkt jednoduché dvojmocné soli niklu; hydridu boru jako redukčního činidla; ve vodě rozpustné báze; ligandu vybraného z o-dihydrokarbylfosfinobenzoové kyseliny a její soli alkalického kovu; a fosfitu.

(74) Zelený Pavel JUDr., Hálkova 2, Praha 2, 12000

7 (51) **C 08 J 3/215, C 08 K 9/06, C 08 L 21/00**

(21) **2002-3441**

(71) DEGUSSA AG, Düsseldorf, DE

(72) Schmitt Matthias, Neckargemünd, DE

Görl Udo Dr., Recklinghausen, DE

Stober Reinhard Dr., Hasselroth, DE

(54) **Kaučukové granuláty obsahující křemičitá a oxidová plniva**

(22) 16.10.2002

(32) 18.10.2001

(31) 2001/10151430

(33) DE

(57) Řešení se týká způsobu výroby kaučukových prášků nebo granulátů obsahujících křemičitá a/nebo oxidová plniva z vodných kaučukových emulzí, popřípadě latexů, kyselé katalyzovanou koagulací kaučuku s regulovanou hodnotou pH a použitím těchto produktů ve vulkanizovatelných kaučukových směsích, v oblasti ochrany životního prostředí jako adsorpčních a absorpčních činidel a rovněž ve stavebnictví jako těsnících hmot.

(74) Čermák Karel Dr., Národní třída 32, Praha 1, 11000

7 (51) **C 08 L 23/10, C 08 L 23/16**

(21) **2003-2662**

(71) BOREALIS TECHNOLOGY OY, Porvoo, FI

Follestad Arild, Stathelle, NO

Ommundsen Espen, Langesund, NO

Fosse Knut, Skien, NO

(54) **Polymerní směs**

(22) 01.03.2002

(32) 01.03.2001

(31) 2001/01301873

(33) EP

(86) PCT/GB2002/000904

(87) WO 2002/070602

(57) Polymerní směs vhodná pro rotační lisování, obsahující: I) ethylenový homopolymer nebo kopolymer s alespoň jedním dalším C₃₋₁₀α-olefinem, mající tavný index od 0,5 do 30, rozdělení molekulových hmotností Mw/Mn menší než 4, molekulovou hmotnost Mw od 50 000 do 110 000,

- hustotu od 0,940 g/cm³ do 0,970 g/cm³ a teplotu tání od 100 do 145 °C; I) propylenový homopolymer nebo kopolymer s alespoň jedním dalším C₂₋₁₀α-olefinem, mající tavný index od 0,5 do 30, rozdělení molekulových hmotností Mw/Mn menší než 4, molekulovou hmotnost Mw od 150 000 do 300 000 a teplotu tání od 100 do 170 °C; a II) ethylenový homopolymer nebo kopolymer s alespoň jedním dalším C₃₋₁₀α-olefinem, mající tavný index, představující 40 % tavného indexu složky O; rozdělení molekulových hmotností Mw/Mn menší než 4; molekulovou hmotnost Mw, představující 30 % molekulové hmotnosti Mw složky I; hustotu od 0,880 g/cm³ do 0,940 g/cm³, přičemž tato hustota je alespoň o 0,010 g/cm³ menší než hustota složky I a teplotu tání alespoň o 5 °C menší než je tomu u složky I; nebo II) propalenový homopolymer nebo kopolymer s alespoň jedním dalším C₂₋₁₀α-olefinem, mající tavný index, představující 40 % tavného indexu složky I; rozdělení molekulových hmotností Mw/Mn menší než 4; molekulovou hmotnost Mw, představující 30 % molekulové hmotnosti Mw složky I; a teplotu tání alespoň o 10 °C menší než je tomu u složky I.
- (74) Korejzová Zdeňka JUDr., Spálená 29, Praha 1, 11000
- 7 (51) **C 09 D 5/32, C 09 D 133/00, C 09 D 123/06, C 09 D 175/04, C 09 D 167/00, C 03 C 17/32, C 08 K 3/22**
 (21) **2003-2867**
 (71) COMMONWEALTH SCIENTIFIC AND INDUSTRIAL RESEARCH ORGANISATION, Campbell, AU
 BOTTLE MAGIC (AUSTRALIA) PTY LTD, Regency Park, AU
 (72) Harris Dominic Richard, Mt. Waverley, AU
 Meakin Pavla, Croydon, AU
 Turney Terence William, Mt Waverley, AU
 Lele Imre, Kew, AU
 (54) **Povlaková kompozice schopná absorbovat UV záření**
 (22) 19.04.2002
 (32) 19.04.2001, 23.08.2001
 (31) 2001/4469, 2001AU/0101050
 (33) AU, WO
 (86) PCT/AU2002/000490
 (87) WO 2002/085992
 (57) Povlaková kompozice, která je schopná absorbovat UV, a UV viditelné záření. Povlaková kompozice obsahuje nosič a pigment dispergovaný v nosiči. Pigment obsahuje nanočástice absorbéru UV světla takového, že povlaková kompozice je schopná absorbovat UV světlo do 360 nm nebo nanočástice absorbéru UV a viditelného světla takového, že povlaková kompozice je schopná absorbovat UV a viditelné světlo do 550 nm, a absorbér obsahuje anorganický materiál.
- (74) PATENTSERVIS PRAHA a.s., Jivenská 1, Praha 4, 14000

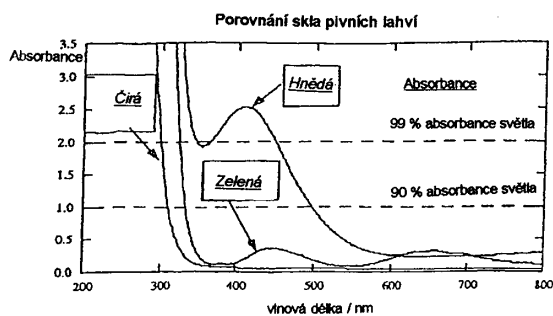

- 7 (51) **C 09 J 123/16, C 09 J 123/08, C 09 J 123/06, C 09 J 153/00, C 09 J 153/02**
 (21) **2003-3187**
 (71) NOVACEL, Deville-Les-Rouen, FR
 (72) Jenny Isabelle, Rouen, FR
 Korane Richard, Centreville, OH, US
 Lefebvre Catherine, Mont-Saint-Aignan, FR
 Dacharry Christelle, Hyeres, FR
 (54) **Ochranný adhezni film**
 (22) 22.05.2002
 (32) 22.05.2001

- (31) 2001/0106706
 (33) FR
 (86) PCT/FR2002/001717
 (87) WO 2002/094963
 (57) Ochranný adhezni film obsahující nosnou vrstvu a adhezni vrstvu, jehož podstata spočívá v tom, že adhezni vrstva je tvořena adhezni kompozici v podstatě obsahující A) alespoň jednu sloučeninu zvolenou z množiny zahrnující nízkohustotní radikálový polyetylen, kopolymer ethylenu a olefinového monomeru obsahujícího 3 až 8 uhlíkových atomů, kopolymer ethylenu a propylenu, ethylen/propylen/dien, kopolymer ethylenu a vinylacetátu, kopolymer ethylenu a akrylového derivátu, styren-ethylenový a butylen-styrenový kopolymer, styren-butadien-styrenový kopolymer, styren-isopren-styrenový kopolymer, ethylen-styrenový kopolymer, lepivost zlepšující pryskyřici a jejich směsi, a B) polybut-1-en nebo směs polybut-1-enu a blokového kopolymeru obsahujícího alespoň dva poly(monovinyloly aromatický uhlíkový)-bloky a alespoň jeden hydrogenovaná poly(konjugovaný dien)-blok.
- (74) Všeťečka Miloš JUDr., Hálkova 2, Praha 2, 12000

- 7 (51) **C 10 B 27/06**
 (21) **2003-1609**
 (71) THYSSEN KRUPP ENCOKE GMBH, Bochum, DE
 (72) Krebber Frank, Essen, DE
 Dobert Helmut, Hattingen, DE
 Schumacher Ralf, Hagen, DE
 Kochanski Ulrich, Bochum, DE
 (54) **Způsob provozu koksovaci baterie koksárenské pece**
 (22) 23.03.2002
 (32) 18.05.2001, 15.06.2001
 (31) 2001/10124700, 2001/10128992
 (33) DE, DE
 (86) PCT/EP2002/003285
 (87) WO 2002/094966
 (57) Způsob provozu koksovaci baterie koksárenské pece s větším počtem stejných koksovacích komor (1), s předlohou (2) surového plynu a se škrťicemi zařízeními uspořádanými v předloze (2) surového plynu pro individuální regulaci tlaku plynu v koksovacích komorách (1), přičemž škrťicí zařízení obsahují vždy jednu ponornou misku (4), do níž je přiváděna voda, s uzavíratelným odtokem (9), a přičemž koksovaci komory (1) jsou s předlohou surového plynu spojeny plynovými vedeními, která jako ponorné trubky (6) končí v ponorných miskách (4) škrťicích zařízení, se provádí tak, že se použijí škrťicí zařízení, která mají přepad svisle přestavitelný servopohon pro regulaci hladiny kapaliny v ponorné misce (4), pro koksovaci komoru (1), které je přiřazeno regulační zařízení tlaku s měřicím zařízením tlaku v koksovaci komoře (1) a s čidlem polohy pro řízení servopohonu, se zaznamenávají regulační signály pro servopohon, přiřazené časovému průběhu tlaku při koksování uhlí na koks, ve formě křivky závislosti polohy na čase, a podle křivky závislosti polohy na čase se řídí servopohony škrťicích zařízení, které jsou přiřazeny koksovacím komorám (1) bez regulačních zařízení tlaku.
- (74) Matějka Jan JUDr., Národní 32, Praha, 11000

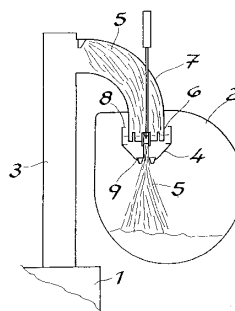

- 7 (51) **C 10 G 27/04, C 10 G 27/12, B 01 J 29/035, B 01 J 29/18, B 01 J 29/83, B 01 J 29/85**
 (21) **2003-3070**
 (71) CONSEJO SUPERIOR DE INVESTIGACIONES CIENTIFICAS, Madrid, ES
 UNIVERSIDAD POLITÉCNICA DE VALENCIA, Valencia, ES
 (72) Corma Canós Avelino, Valencia, ES
 Domine Marcelo Eduardo, Valencia, ES
 Martínez Sánchez Cristina, Valencia, ES
 (54) **Způsob odstraňování sloučenin síry a katalyzátor**
 (22) 11.04.2002
 (32) 12.04.2001
 (31) 2001/0100960
 (33) ES
 (86) PCT/ES2002/000179
 (87) WO 2002/083819
 (57) Způsob odstraňování sloučenin síry z naftových frakcí, při němž se sloučeniny síry podrobí oxidační reakci, při níž se jako oxidační činidlo užije alespoň jeden hydroperoxid ze skupiny organických hydroperoxidů a anorganických hydroperoxidů v přítomnosti katalyzátoru, přičemž katalyzátorem je alespoň jeden organicko-anorganický složený materiál, který obsahuje alespoň Si, Ti a křemík, vázaný na uhlík. Uvedený složený materiál je možno připravit silylací v průběhu syntézy nebo ve specifickém silylačním stupni po syntéze.
 (74) Korejzová Zdeňka JUDr., Spálená 29, Praha 1, 11000

- 7 (51) **C 11 D 1/22**
 (21) **2003-2970**
 (71) THE PROCTER & GAMBLE COMPANY, Cincinnati, OH, US
 (72) Kott Kevin Lee, Cincinnati, OH, US
 Scheibel Jeffrey John, Loveland, OH, US
 Severson Roland George, Cincinnati, OH, US
 Cripe Thomas Anthony, Loveland, OH, US
 Burckett-St. Laurent James Charles Theophile Roger, Lasne, BE
 Federle Tom W., Cincinnati, OH, US
 (54) **Čistící detergenty obsahující modifikované a vylepšené alkybenzensulfonáty**
 (22) 15.05.2002
 (32) 16.05.2001
 (31) 2001/859113
 (33) US
 (86) PCT/US2002/015480
 (87) WO 2002/092737
 (57) Předkládané řešení se vztahuje na konkrétní typy směsí alkybenzensulfonátových povrchově aktivních látek přizpůsobené pro použití v pracích a čistících produktech tím, že jsou sledovány kompoziční parametry, především 2/3-fenylový index, 2-methyl-2-fenylový index a linearita, a také na vylepšené detergentní a čistící produkty obsahující tyto směsi povrchově aktivních látek, dále na alkybenzenové prekurzory směsí povrchově aktivních látek a na způsoby přípravy těchto prekurzorů stejně jako způsoby přípravy směsí povrchově aktivních látek, přičemž předkládané směsi jsou zvláště vhodné pro praní látek.
 (74) PATENTSERVIS PRAHA a.s., Jivenská 1, Praha 4, 14000

- 7 (51) **C 11 D 9/26, C 11 D 3/20, C 11 D 1/04, C 11 D 9/00, C 11 D 9/48, A 61 K 7/50, A 61 K 7/48**
 (21) **2003-2847**
 (71) UNILEVER N. V., Rotterdam, NL
 Farrell Terence James, Edgewater, NJ, US
 Nunn Charles Craig, Edgewater, NJ, US
 Francis Keith Anthony, Edgewater, NJ, US
 (54) **Mýdlová kostka**
 (22) 16.04.2002
 (32) 18.04.2001
 (31) 2001/837015
 (33) US
 (86) PCT/EP2002/004301
 (87) WO 2002/083831
 (57) Řešení se týká prostředků obsahujících mýdlo, které jsou při použití alespoň 3 % hmotnostních monoglyceridu a/nebo volné mastné kyseliny schopné začleňovat

požadované sole alfa-hydroxykyseliny při zachování dobré protlačovatelnosti.
 (74) Korejzová Zdeňka JUDr., Spálená 29, Praha 1, 11000

- 7 (51) **C 11 D 17/00, C 11 D 10/04, C 11 D 3/12, C 11 D 3/20**
 (21) **2003-2846**
 (71) UNILEVER N. V., Rotterdam, NL
 (72) McFann Gregory Jay, Edgewater, NJ, US
 Nunn Charles Craig, Edgewater, NJ, US
 (54) **Mýdlová kostka**
 (22) 16.04.2002
 (32) 18.04.2001
 (31) 2001/837009
 (33) US
 (86) PCT/EP2002/004302
 (87) WO 2002/083833
 (57) Řešení se týká mycí kostky a způsobu mycí kostky s obsahem syntetické aniontové povrchově aktivní látky, mýdla mastné kyseliny a sole hydroxykyseliny, přičemž tato kostka může být protlačována minimální rychlostí 150 g/minutu. Mýdlová kostka i způsob výroby kostky je definován určeným poměrem sole hydroxykyseliny a vápencového plniva.
 (74) Korejzová Zdeňka JUDr., Spálená 29, Praha 1, 11000

- 7 (51) **C 12 J 1/00, C 12 J 1/10**
 (21) **2003-2941**
 (71) UNILEVER N. V., Rotterdam, NL
 Le Clerc Frédéric, Stéphane, David, Dijon, FR
 Matt Veronique Paule-Marie, Genay, FR
 (54) **Způsob výroby pivního octa, pivní ocet tímto způsobem vyrobený a zařízení pro provádění tohoto způsobu**
 (22) 25.04.2002
 (32) 27.04.2001
 (31) 2001/0105899
 (33) FR
 (86) PCT/EP2002/004580
 (87) WO 2002/094977
 (57) Způsob výroby pivního octa z piva zahrnuje následující kroky: a) částečného vázání pro snížení obsahu bakterií octového kvašení a pro vyčerení piva; b) filtrování piva z kroku a) pro odstranění kvasinek; c) dekarboxylace piva z kroku b); d) postupného octového prokvašování piva z kroku c) až do dosažení produktu, jehož octový stupeň je kompatibilní s označením „ocet“; a e) čření produktu z kroku d) pro odstranění zákalu. Popsán je pivní ocet tímto způsobem vyrobený a zařízení pro provádění tohoto způsobu.
 (74) Korejzová Zdeňka JUDr., Spálená 29, Praha 1, 11000

- 7 (51) **C 12 N 7/00**
 (21) **2003-2584**
 (71) UNIVERSITY OF SASKATCHEWAN, Saskatoon, CA
 Liu Qiang, Calgary, CA
 Tikoo Suresh K., Saskatoon, CA
 Willson Philip, Saskatoon, CA
 Babiuk Lorne A., Saskatoon, CA
 (54) **Způsob kultivace circoviru**
 (22) 27.03.2002
 (32) 27.03.2001
 (31) 2001/279173
 (33) US
 (86) PCT/CA2002/000413
 (87) WO 2002/077210
 (57) Řešení se vztahuje k způsobům kultivace circoviru a zejména prasečího circoviru; poskytuje tak kompozice a způsoby kultivace prasečího circoviru v savcích buňkách, které exprimují E1-funkci savčího adenoviru.
 (74) PATENTSERVIS PRAHA a.s., Jivenská 1, Praha 4, 14000

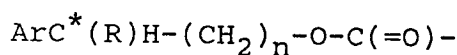
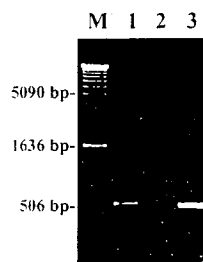

- 7 (51) **C 12 N 7/00, C 12 N 5/00**
 (21) **2003-3046**
 (71) WYETH, Madison, NJ, US
 (72) Thomas Anne Christine, Rochester, NH, US
 Ng Terry Kaleung, Fort Dodge, IA, US
 (54) **Buněčná kultura**
 (22) 03.05.2002
 (32) 10.05.2001
 (31) 2001/290096
 (33) US
 (86) PCT/US2002/014271
 (87) WO 2002/091994
 (57) Prostředek a způsob pro zvýšení buněčného růstu a zvýšení hustoty buněčných kultur, obsahujících hostitelské buňky infikované lentivirem, zahrnující přidání do kultury vhodného množství antibiotika ke zničení škodlivých bakterií.
 (74) Korejzová Zdeňka JUDr., Spálená 29, Praha 1, 11000
-
- 7 (51) **C 12 N 9/64**
 (21) **2003-2454**
 (71) NOVO NORDISK HEALTH CARE AG, Zurich, CH
 (72) Persson Egon, Akarp, SE
 (54) **Deriváty koagulačního faktoru VII**
 (22) 21.03.2002
 (32) 22.03.2001
 (31) 2001/0100477
 (33) DK
 (86) PCT/DK2002/000189
 (87) WO 2002/077218
 (57) Navrhované řešení popisuje nové polypeptidy lidského koagulačního faktoru VII, které mají koagulační aktivitu, stejně tak jako konstrukty nukleové kyseliny kódující tyto varianty, vektory a hostitelské buňky obsahující a exprimující nukleovou kyselinu, léčebné prostředky, použití a způsoby léčby.
 (74) PATENTSERVIS PRAHA a.s., Jivenská 1, Praha 4, 14000
-
- 7 (51) **C 12 N 9/78, C 12 P 17/00, C 12 P 17/10, C 12 P 41/00**
 (21) **2003-1867**
 (71) BRISTOL-MYERS SQUIBB COMPANY, Princeton, NJ, US
 (72) Patel Ramesh, Bridgewater, NJ, US
 Brzozowski David, Piscataway, NJ, US
 Nanduri Venkata B., East Brunswick, NJ, US
 (54) **Enzymatické sejmутí chránící skupiny z aminů a hydroxidů**
 (22) 18.12.2001
 (32) 04.01.2001
 (31) 2001/259715
 (33) US
 (86) PCT/US2001/049115
 (87) WO 2002/053724
 (57) Je poskytnut způsob sejmутí chránící skupiny z hydroxidů nebo aminu chráněného skupinou obecného vzorce (1), ve kterém jsou substituenty popsány dále, přičemž tento způsob zahrnuje: kontaktování chráněného hydroxidů nebo aminu s enzymem schopným sejmout chránící skupinu a získání aminu. Rovněž je poskytnut způsob izolace bakterie, která produkuje enzym schopný sejmout chránící skupinu, přičemž tento způsob zahrnuje: růst perspektivní bakterie na médiu, které má růstově selektivní množství aminosloučeniny, která je chráněna, jak je uvedeno výše a izolaci bakterie, která roste na uvedeném médiu.
 (74) Kalenský Petr JUDr., Hálkova 2, Praha 2, 12000
-
- 7 (51) **C 12 N 13/00, C 12 N 15/89**
 (21) **2003-1119**
 (71) CELLECTRICON AB, Göteborg, SE
 (72) Orwar Owe, Hovas, SE
 Karlsson Mattias, Göteborg, SE
 Chiu Daniel, Seattle, WA, US
 (54) **Způsob penetrace lipidových dvouvrstevých membrán a mikroinjekční metoda**
 (22) 19.10.2001
 (32) 20.10.2000
 (31) 2000/0003841
 (33) SE
 (86) PCT/SE2001/002301
 (87) WO 2002/033066
 (57) Uvádí se způsob penetrace lipidových dvouvrstevých membrán s cílem zavést špičku dutého jehlovitého předmětu, například mikropipety, do prostoru ohraničeného lipidovou dvouvrstevou membránou, kde se tento prostor umístí mezi jehlovitý předmět, který je opatřen první, výhodně vnitřní elektrodou, přičemž špička tohoto jehlovitého předmětu se umístí do kontaktu s tímto prostorem tak, že aplikuje mechanickou sílu na lipidovou membránu tohoto prostoru, čímž ji mechanicky deformuje, a druhou elektrodu, načež se mezi elektrodami aplikuje přechodný elektrický impuls 1 až 10³ V/cm. Čehož výsledkem je soustředěné elektrické pole přes tento prostor, které indukuje dielektrický rozklad lipidové membrány, což způsobí penetraci jehlovitého předmětu do prostoru. Uvádí se i způsob elektroinjekce na bázi výše uvedeného způsobu, kde se látky zavádějí přes jehlovitý předmět a do prostoru po penetraci jehlovitého předmětu.
 (74) Čermák Karel jr., JUDr. Ph.D., Národní 32, Praha 1, 11000
-
- 7 (51) **C 12 N 15/00, C 12 N 15/12, C 07 K 14/435**
 (21) **2003-722**
 (71) SMITHKLINE BEECHAM CORPORATION, Philadelphia, PA, US
 SMITHKLINE BEECHAM P. L. C., Brentford, GB
 GLAXO GROUP LIMITED, Greenford, GB
 (72) Agarwal Pankaj, King of Prussia, PA, US
 Gogswell John P., Research Triangle Park, NC, US
 Lai Ying-Ta, Upper Darby, PA, US
 Martensen Shelby A., Research Triangle Park, NC, US
 Smith Randall F., Lafayette Hill, PA, US
 Strum Jay C., Research Triangle Park, NC, US
 Xie Qing, Horsham, PA, US
 (54) **Nové sloučeniny**
 (22) 13.09.2001
 (32) 13.09.2000, 13.09.2000, 02.10.2000, 07.11.2000, 20.11.2000
 (31) 2000/232463, 2000/232455, 2000/237293, 2000/246269, 2000/252049
 (33) US, US, US, US, US
 (86) PCT/US2001/028462
 (87) WO 2002/022802
 (57) Popisují se polypeptidy a polynukleotidy genů uvedených v Tabulce I a způsoby přípravy takových polypeptidů rekombinantními technikami. Rovněž jsou popsány způsoby využití polypeptidů a polynukleotidů genů uvedených v Tabulce I v diagnostických zkouškách.
 (74) Čermák Karel Dr., Národní třída 32, Praha 1, 11000

(74) Kalenský Petr JUDr., Hálkova 2, Praha 2, 12000

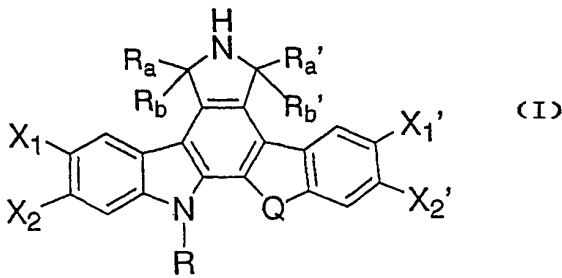

v oceli ve směru jejich vedlejší osy je 10 až 200 nm, nebo kde poměr ($[Cr]/[Fe]$), průměrné koncentrace chromu $[Cr]$ k průměrné koncentraci železa $[Fe]$ v oceli, není větší než 0,4, nebo kde množství karbidů typu $M_{23}C_6$ v oceli není větší než 1 objemové %, množství karbidů typu M_3C je 0,01 až 1,5 objemových % a množství nitridů typu MN nebo typu M_3N v oceli není větší než 0,3 objemového %. Tato antikorozi ocel má vysokou houževnatost, přestože má jak poměrně vysoký obsah uhlíku, čímž má širokou upotřebitelnost jako materiál pro trubky pro ropné vrty obsahující oxid uhličitý a velmi malé množství sirouhlíku, zejména pro ropné vrty mnohem větší hloubky.

(74) PATENTSERVIS PRAHA a.s., Jivenská 1, Praha 4, 14000

7 (51) C 21 C 5/36, C 21 C 5/28

(21) 2003-171

(71) IMPEXMETAL DOBŘÍŠ S.R.O., Dobříš, CZ

(72) Mastickij Anatolij Ivanovič, Doněck, UA
Stepanenko Aleksandr Nikolajevič, Aleksandrovska, UA
Kňap Karel, Dobříš, CZ

(54) Způsob výroby oceli v kyslíkovém konvertoru

(22) 17.01.2003

(57) Před a po přidání vápna se zaváží do kyslíkového konvertoru brikety ze strusky z druhotného zpracování hliníku. Rychlost zavážky je 0,2 – 0,8 kg na tunu oceli za minutu. Přisun první dávky, odpovídající 20 % - 40 % z celkové hmotnosti zavážených briket, se provádí před přisunem vápna v takovém rozmezí mezi zavážkou briket a přidáváním vápna, které se rovná 0,1 – 0,3 doby trvání profukování.

(74) Smrčková Marie ing., Velflíkova 8, Praha 6, 16000

7 (51) C 22 C 27/02, C 22 F 1/02, C 22 F 1/16

(21) 2003-2246

(71) H. C. STARCK, INC., Newton, MA, US

(72) Jepson Peter R., Newbury, MA, US
Uhlenhut Kenning, Cambridge, MA, US
Kumar Prabhat, Framingham, MA, US

(54) Žárovzdorné kovové desky se stejnoměrnou strukturou a způsob jejich výroby

(22) 20.02.2002

(32) 20.02.2001

(31) 2001/269983

(33) US

(86) PCT/US2002/005033

(87) WO 2002/070765

(57) Způsob výroby rozprašovacího terčíku z tantalových nebo niobových ingotů s žádanou čistotou se provádí procesem rozřezání ingotu na krátké délky a tlakovým zpracováním ingotu podél střídající se v podstatě ortogonální pracovní osy. S výhodou se provádějí intermediární žíhání k vytvoření stejnoměrné struktury podél tloušťky ze středu k okrajům terčíku. Stejněměrná struktura je v podstatě konstantní směsí sm, která zlepšuje rozprašovací výkon poskytnutím více předvídatelné rychlosti rozprašování k regulaci tloušťky filmu.

(74) Všečka Miloš JUDr., Hálkova 2, Praha 2, 12000

7 (51) C 22 C 38/18

(21) 2003-3144

(71) SUMITOMO METAL INDUSTRIES, LTD., Osaka-shi, JP

(72) Kondo Kunio, Osaka-shi, JP
Kushida Takahiro, Osaka-shi, JP
Komizo Yuichi, Osaka-shi, JP
Igarashi Masaaki, Osaka-shi, JP

(54) Martenzitická antikorozi ocel

(22) 31.05.2002

(32) 01.06.2001

(31) 2001/167046

(33) JP

(86) PCT/JP2002/005399

(87) WO 2002/099150

(57) Martenzitická antikorozi ocel obsahující uhlík v množství 0,01 až 0,1 % hmotnostního, obsahující chrom v množství 9 až 15 % hmotnostního a obsahující dusík v množství ne více než 0,1 % hmotnostního, přičemž množství karbidů uvnitř starých hranic austenitových zrn v oceli není větší než 0,5 objemového %, nebo kde maximální délka karbidů

7 (51) C 22 C 38/44, C 22 C 38/46, C 22 C 38/48, C 22 C 38/52, C 22 C 38/54, C 21 D 6/00

(21) 2003-2695

(71) V & M FRANCE, Boulogne-Billancourt, FR

(72) Arbab Alireza, Valenciennes, FR
Lefebvre Bruno, Estreux, FR
Vaillant Jean-Claude, Paris, FR

(54) Ocel a ocelová trubka pro použití při vysokých teplotách

(22) 03.04.2002

(32) 04.04.2001

(31) 2001/0104551

(33) FR

(86) PCT/FR2002/001151

(87) WO 2002/081766

(57) Předložené řešení se týká oceli pro bezešvé trubkové produkty, určené pro použití při vysokých teplotách, která obsahuje, v procentech hmotnostních 0,06 až 0,20 % uhlíku; 0,10 až 1,00 % křemíku; 0,10 až 1,00 % manganu; 0,010 % nebo méně síry; 10,00 až 13,00 % chromu; 1,00 % nebo méně niklu; 1,00 až 1,80 % wolframu; (W/3 + Mo) je 1,50 % nebo méně molybdenu; 0,50 až 2,00 kobaltu; 0,15 až 0,35 % vanadu; 0,030 až 0,150 % niobu; 0,030 až 0,120 % dusíku; 0,001 až 0,010 % boru; a volitelně, nejvýše 0,050 % hliníku a nejvýše 0,010 % vápníku; zbytek tvoří železo a výrobní nečistoty nebo zbytkové prvky pocházející z nebo nutné pro výrobu oceli a její odlévání.

(74) Všečka Miloš JUDr., Hálkova 2, Praha 2, 12000

7 (51) C 25 B 11/04

(21) 2003-2169

(71) H. C. STARCK INC., Newton, MA, US

(72) Simkins Leah, Waltham, MA, US
Conlon Anastasia, Canton, MA, US

(54) Tantal-křemíkové a niob-křemíkové substráty pro anody kondenzátorů

(22) 12.02.2002

(32) 12.02.2001

(31) 2001/268378

(33) US

(86) PCT/US2002/004073

(87) WO 2002/064858

(57) Práškové slitiny kovu obsahující tantal a/nebo niob nebo jejich nitridy, ve kterých je zabudována křemíková složka. Tato slitina, slitnutá do porézní anodové hmoty. Elektrolytický kondenzátor s anodou z porézní anodové hmoty.

(74) Všečka Miloš JUDr., Hálkova 2, Praha 2, 12000

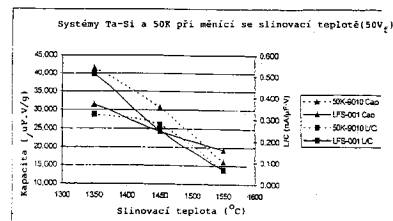

7 (51) C 25 B 11/04, C 25 B 1/26

(21) 2003-2301

(71) DE NORA ELETTRODI S. P. A., Milan, IT

(72) Martelli Gian Nicola, Vimodrone, IT
Fulvio Federico, Piacenza, IT

- (54) **Kyslíkem depolarizovaná katoda**
 (22) 28.02.2002
 (32) 28.02.2001
 (31) 2001MI/000402
 (33) IT
 (86) PCT/EP2002/002205
 (87) WO 2002/068722
 (57) Kyslíkem depolarizovaná katoda pro membránové články k elektrolýze vodného roztoku kyseliny chlorovodíkové, přičemž katoda je v kontaktu s membránou a je schopná zabránit uvolňování vodíku do kyslíku. Kyselina chlorovodíková může být technického stupně čistoty s koncentrací omezenou do 15 %, provozní teplota nesmí přesáhnout 60 °C. Katoda obsahuje směs rhodiumsulfidu a kovu ze skupiny platiny nanesených v jedné vrstvě nebo případně nanesených odděleně ve dvou vrstvách.
- (74) Švorčík Otakar JUDr., Hálkova 2, Praha 2, 12000

- jádra (1) nebo osnově.
 (74) Prchala Helmut JUDr., Rekreační 27, Hlučín-Bobrovniky, 74801

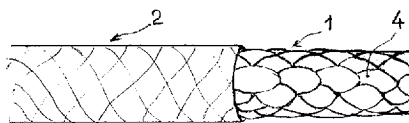

- 7 (51) **D 05 B 3/08, D 05 B 3/06**
 (21) **2003-1979**
 (71) DÜRKOPP ADLER AKTIENGESELLSCHAFT, Bielefeld, DE
 (72) Filges Karsten, Bielefeld, DE
 Bohl Horst, Bielefeld, DE
 Römich Samuel, Bielefeld, DE
 Panhorst Rainer, Bielefeld, DE
 (54) **Stroj na obšívání knoflíkových dírek s očkem**
 (22) 18.07.2003
 (32) 20.07.2002
 (31) 2002/10233017
 (33) DE
 (57) Stroj na obšívání knoflíkových dírek s očkem je opatřen jehlou (8), poháněnou nahoru a dolů, stolem x-y (13), který nese saně-x (19), uložené na stroji posuvně pouze ve směru x a saně-y (20), uložené na saních-x (19) posuvně pouze ve směru y. Stroj dále obsahuje motor-x (28), který je proveden jako elektromotor, a který je spojen se saněmi-x (19) přímo pomocí pohonu převádějícího otočný pohyb na lineární pohyb a s motorem-y (36), který je proveden jako elektromotor a je uložen na stroji, a který je přímo spojen se saněmi-y (20) prostřednictvím závitového vřetena (39) a jeho matice (41), jakož i prostřednictvím posuvného spoje (42), rozkládajícího se ve směru x.
- (74) Čermák Karel Dr., Národní třída 32, Praha 1, 11000

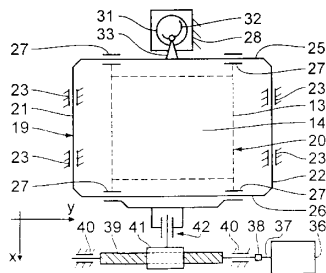

- 7 (51) **D 07 B 1/04**
 (21) **2002-2534**
 (71) LANEX, A. S., Bolatice, CZ
 (72) Gregořica Rudolf Ing., Štěpánkovice, CZ
 Schiesser Pavel Ing., Opava, CZ
 (54) **Dálková nebo plošná technická textilie z přírodních nebo syntetických vláken**
 (22) 22.07.2002
 (57) Dálková nebo plošná technická textilie z přírodních nebo syntetických vláken, sestávající z jádra (1) nebo osnovy z nosných vláken nebo vlákněných pramenů (4) a z vnějšího opletu (2) je řešena tak, že vnější oplet (2) nebo vnější oplet (2) a jádro (1), či osnova anebo jádro (1), či osnova jsou provedeny zcela nebo poměrně z jádrové příze, která má ve své skladbě alespoň dvě rozdílné materiálové složky. Materiálové složení nosného vlákna jádrové příze je přítomno zvoleno pro udání potřebných mechanických vlastností vnějšímu opletu (2), jádra (1) nebo osnově a materiálové složení ovinutí tohoto nosného vlákna staplovým vláknem je zvoleno pro udání potřebných povrchových vlastností vnějšímu opletu (2),

- 7 (51) **D 21 C 9/08, D 21 C 5/02, C 08 F 220/60**
 (21) **2003-215**
 (71) CIBA SPECIALTY CHEMICALS WATER TREATMENTS LIMITED, Bradford, GB
 (72) Weir Josephine Michelle, Huddersfield, GB
 Laycock Mark Anthony, Shipley, GB
 (54) **Způsob odstraňování syntetických hydrofobních pryskyřičných částic a ve vodě rozpustný kationtový polymer**
 (22) 13.07.2001
 (32) 27.07.2000
 (31) 2000/0018314
 (33) GB
 (86) PCT/EP2001/008115
 (87) WO 2002/010508
 (57) Způsob odstraňování syntetických hydrofobních pryskyřičných částic při úpravě odpadu spočívá ve vytváření vodné celulóзовé suspenze z odpadního celulóзовého materiálu ve stupni rozvláknování buničiny, přičemž suspenze celulóзы prochází do separačního stupně, ve kterém jsou částice tiskařské černi nebo/a syntetických hydrofobních pryskyřičných materiálů odděleny od celulóзовé suspenze a případně se celulóзовá suspenze podrobí pracímu stupni nebo/a zahušťovacímu stupni k získání upravené buničiny, přičemž při tomto způsobu voda ze separačního stupně nebo/a pracího nebo/a zahušťovacího stupně je čerána v čeracím stupni, ve kterém se odstraňují suspendované pevné látky obsahující syntetické hydrofobní pryskyřičné částice a vyčeraná voda je dodávána do stupně rozvláknování buničiny v čeracím okruhu nebo/a kombinována s upravenou buničinou, přičemž ve vodě rozpustný kationtový polymer je přidáván k technologické vodě při a nebo před čeracím stupněm. Ve vodě rozpustný kationtový polymer vytvořený ze směsi monomerů sestává z prvního ve vodě rozpustného kationtového monomeru zvoleného ze skupiny složené z diallyldialkylamoniumhalogenidu, dialkylaminoalkyl(meth)akrylamidu a dialkylaminoalkyl(meth)arylátu, včetně jejich kvarterních amoniových solí a adičních solí s kyselinami a z druhého ve vodě rozpustného kationtového monomeru majícího hydrofobní část. Ve vodě rozpustný kationtový monomer vytvořený ze směsi monomerů má vnitřní viskozitu menší než 3 dl/g a je ve formě pevných částic.
- (74) Kubát Jan Ing., Přístavní 24, Praha 7, 17000

- 7 (51) **D 21 H 19/52**
 (21) **2003-81**
 (71) AKZO NOBEL NV, Arnhem, SE
 (72) Larsson Kerstin, Stenungsund, SE
 Hermansson Erland, Abo, FI
 (54) **Použití alkyldihydroxyalkylcelulóзы v případné kombinaci s karboxymethylcelózou pro zvýšení lesku a potiskovatelnosti**
 (22) 21.06.2001
 (32) 19.07.2000
 (31) 2000/0002702
 (33) SE
 (86) PCT/SE2001/001434
 (87) WO 2002/006585
 (57) Řešení se týká použití alkyldihydroxyalkyl celulóзы, která obsahuje alkylové skupiny s 1 až 3 atomy uhlíku a hydroxyalkylové skupiny se 2 až 3 atomy uhlíku, neobsahuje hydrofobně modifikující alkylové skupiny

s alespoň 4 atomy uhlíku a její bod tuhnutí je 50 až 95° C. Množství karboxymethylcelulózy tvoří 1200 hmot. Procent alkyhydroxyalkylcelulózy. Je popsána vodná potahová kompozice obsahující kombinaci alkyhydroxyethylcelulózy a karboxymethylcelulóza.

(74) Matušková Martina Mgr., Mendlovo nám. 1a, Brno, 60300

7 (51) **D 21 H 21/16, D 21 H 23/76**

(21) **2003-371**

(71) AKZO NOBEL NV, Arnhem, NL

(72) Lindgren Erik, Bohus, SE

Frölich Sten, Askim, SE

Persson Michael, Västra Frölunda, SE

Magnusson Barbro, Ytterby, SE

(54) **Způsob šlichtování papíru**

(22) 02.08.2001

(32) 07.08.2000, 07.08.2000, 07.08.2000, 16.11.2000

(31) 2000/00850135, 2000/00850136, 2000/00850137, 2000/00850195

(33) EP, EP, EP, EP

(86) PCT/SE2001/001698

(87) WO 2002/012622

(57) Při provádění způsobu šlichtování papíru se k suspenzi, obsahující celulózová vlákna a popřípadě plnidla, přidává (i) šlichtovací disperze obsahující šlichtovací činidlo a polymer mající jednu nebo více aromatických skupin, a (ii) šlichtovací promotor obsahující polymer mající jednu nebo více aromatických skupin, vytvořená suspenze se tvaruje a odvodňuje, přičemž šlichtovací disperze a šlichtovací promotor se do vodné suspenze přidávají odděleně.

(74) Čermák Karel Dr., Národní třída 32, Praha 1, 11000

7 (51) **D 21 H 23/22, D 21 H 23/72, D 21 H 27/26, B 32 B 29/00 // D 21 H 17:34, D 21 H 17:46**

(21) **2003-181**

(71) FRITZ EGGER GMBH & CO., Unterradlberg, AT

(72) Schiegl Walter, St. Johann in Tirol, AT

Steinwender Martin, Perchtoldsdorf, AT

(54) **Impregnat, způsob výroby impregnatu a použití impregnatu**

(22) 19.07.2001

(32) 21.07.2000

(31) 2000/10035924

(33) DE

(86) PCT/EP2001/008348

(87) WO 2002/008518

(57) Impregnat se vyrábí tak, že se na základní papír nanáší alespoň jedna vytvrditelná pryskyřice, přičemž se na základní papír nanáší polytetrafluorethylen (PTFE). Impregnat sestává ze základního papíru, podílu alespoň jedné vytvrditelné pryskyřice, a podílu polytetrafluorethylenu.

(74) Čermák Karel Dr., Národní třída 32, Praha 1, 11000

7 (51) **D 21 H 23/76**

(21) **2003-372**

(71) AKZO NOBEL NV, Arnhem, NL

(72) Frölich Sten, Askim, SE

Sollhage Fredrik, Kode, SE

Lindgren Erik, Bohus, SE

Johansson-Vestin Hans, Kungälv, SE

(54) **Způsob výroby papíru**

(22) 02.08.2001

(32) 07.08.2000, 07.08.2000, 07.08.2000, 16.11.2000

(31) 2000/00850135, 2000/00850136, 2000/00820137, 2000/00850195

(33) EP, EP, EP, EP

(86) PCT/SE2001/001701

(87) WO 2002/012626

(57) Způsob výroby papíru z vodné suspenze obsahující celulózová vlákna a popřípadě plnidla zahrnuje oddělené přidávání kationtového organického polymeru majícího alespoň jednu aromatickou skupinu a aniontového polymeru majícího alespoň jednu aromatickou skupinu k suspenzi, přičemž aniontový polymer je zvolen z postupně polymerovaných polymerů, polysacharidů a v přírodě se vyskytujících aromatických polymerů a jejich modifikací; formování a odvodňování suspenze na síť; přičemž je-li aniontový polymer zvolen z postupně

polymerovaných polymerů, není jím aniontový kondenzační polymer melaminsulfonové kyseliny. Řešení se dále týká způsobu výroby papíru z vodné suspenze obsahující celulózová vlákna, popřípadě plnidla, který zahrnuje oddělené přidávání kationtového organického polymeru majícího alespoň jednu aromatickou skupinu a aniontového polymeru majícího alespoň jednu aromatickou skupinu k suspenzi; formování a odvodňování suspenze na síť; přičemž aniontový polymer není aniontový polystyrenulfonát ani aniontový kondenzační polymer melaminsulfonové kyseliny.

(74) Čermák Karel Dr., Národní třída 32, Praha 1, 11000

7 (51) **E 01 B 27/10, E 01 B 27/06**

(21) **2002-2543**

(71) MTH PRAHA A.S., Praha, CZ

(72) Němec Josef ing., Praha, CZ

Haugvic Petr ing., Praha, CZ

(54) **Čisticí sekce, pro zařízení na celoprofilové čištění šterku kolejového lože**

(22) 22.07.2002

(57) Mezi otočným dopravníkem (9) odpadu a pevným dopravníkem (8) odpadu je vložen pomocný třídič (10) šterku, jehož první výstup je napojen na prodloužený konec první části (7a) vratného dopravníku (7) a jehož druhý výstup je přes spojovací dopravník (11) napojen na otočný dopravník (9) odpadu. Obě části (7a, 7b) vratného dopravníku (7) mají svůj oběžný pás (12) opatřen podélnou dělicí příčkou (13), pro zajištění současné a zároveň oddělené dopravy obou, z prvních výstupů třídičů (6, 10) vycházejících, frakcí vyčištěného šterku do těžící sekce (5) zařízení.

(74) PATENTSERVIS PRAHA a.s., Jivenská 1, Praha 4, 14000

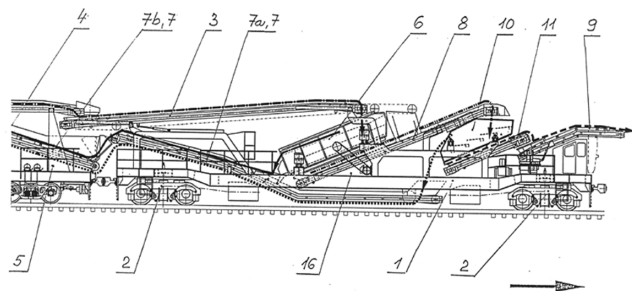

7 (51) **E 01 B 29/16, B 60 P 3/40, B 61 D 15/00, B 61 D 3/16**

(21) **2003-2113**

(71) SCHIENEN GMBH, Leoben, AT

(72) Mader Richard, St. Lorenzen, AT

(54) **Přepavní prostředek pro dlouhé kolejnice a výztužný nebo opěrný rám**

(22) 04.08.2003

(32) 07.08.2002

(31) 2002/1199

(33) AT

(57) Řešení se týká přepravního prostředku pro dlouhé kolejnice (S), přičemž na železničním plošinovém voze je prostřednictvím rámu (1) respektive upínací stanice, upnut svazek kolejnic (S), a každý vůz je opatřen alespoň dvěma opěrnými rámy (1). Řešení se dále týká výztužného rámu (1) nebo opěrného rámu (1) pro železniční plošinový vůz, pro jeho vedení přes úseky zatáček. K minimalizování horizontální síly vyvozené na železniční vozy svazkem kolejnic (S) při vjezdu do zatáčky, respektive výjezdu ze zatáčky, je provedeno takové uspořádání, že v oblasti upínací stanice a v oblastech podpěrných rámu (1) jsou mezi jednotlivými kolejnicemi (S) uspořádány distanční prostředky (2), působící právě v horizontálním směru, přičemž právě na příčné rámové podpěře (11) a na prokládkách (14, 14') jsou alespoň na jedné straně uspořádány části uchycení (3) distančních prostředků (2) a v těchto částech mají polohovací distanční prostředky (2) právě takový vzájemný odstup povrchů, který je větší než maximální šířka kolejnice (S).

(74) Kubát Jan Ing., Přístavní 24, Praha 7, 17000

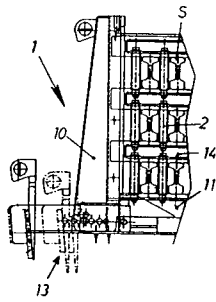

- 7 (51) **E 01 C 9/04, E 01 B 19/00**
 (21) **2003-3008**
 (71) GMUNDNER FERTIGTEILE GESELLSCHAFT M. B. H. & CO. KG., Gmunden, AT
 (72) Neumann Bernhard, Gmunden, AT
 (54) **Zakrytí kolejí**
 (22) 25.03.2002
 (32) 09.05.2001
 (31) 2001/739
 (33) AT
 (86) PCT/AT2002/000093
 (87) WO 2002/090659

(57) Řešení se týká zakrytí kolejí s krycími prvky (5), zavedenými mezi obě kolejnice (2, 3) kolejí (4) a popřípadě také s dalšími krycími prvky (6), umístěnými vně kolejnice (2, 3). Krycí prvky (5, 6) sedí na nosných prvcích (14), které jsou, myšleno ve směru (15) pražců, umístěny nad meziprostorem (16) mezi za sebou následujícími pražci (8) a jsou vytvořeny ze dvou opěrných a polohovacích segmentů (17) spojených spojením (18). Opěrné a polohovací segmenty (17), mají opěrné výstupky (11) k záběru do bočních vybrání (10) kolejnic (2, 3). Na nosných prvcích (14) sedící krycí prvky (5, 6) jsou tvarovým záběrem na opěrných a polohovacích segmentech (17) zajištěny proti bočnímu posunu a proti zvednutí. Nosné prvky (14) a na nich sedící krycí prvky (5, 6) jsou upraveny ve vertikálním odstupě od pražců (8) a pražcového lože (9) kolejí (4) nad těmito pražci (8) a pražcovým ložem (9) a samonosně přemostují prostor pod nimi ležící.

(74) Všetečka Miloš Dr., Hálkova 2, Praha 2, 12000

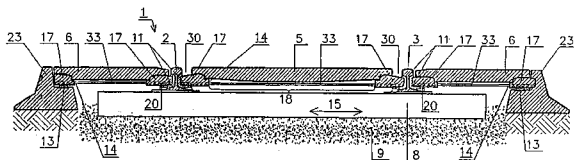

- 7 (51) **E 01 C 9/08, E 01 C 9/00**
 (21) **2003-2214**
 (71) HESS Wilhelm, Leverkusen, DE
 (72) Hess Wilhelm, Leverkusen, DE
 (54) **Silniční panel pro panelovou cestu a způsob její výroby**
 (22) 15.02.2002
 (32) 19.02.2001, 08.12.2001
 (31) 2001/10108033, 2001/10160444
 (33) DE, DE
 (86) PCT/EP2002/001619
 (87) WO 2002/066742
 (57) Silniční panel (1) slouží pro výstavbu silnice na nepřipraveném terénu řazením řady panelů (1) za sebe, přičemž panely (1) se skládají ze dvou krajnic (10) z kovu a dále z vícero kovových příčných nosných profilů (11), uspořádaných vedle sebe, které tvoří plochu pro pojezd kol vozidla, přičemž na obou koncích jsou příčné nosné profily (11) pevně uspořádány na krajnicích (10). Způsob výstavby panelové cesty spočívá v přepravě plochých silničních panelů (1) na nákladním vozidle (3) na místo položení, zvednutí panelů (1) a přiblížení spodního

příčného okraje panelu (1) co nejbližší k zemi. Následně se položí zvednutý panel (1) na místo a přesune se nákladní vozidlo (3) a jeřáb (5) opře ve směru pokládání silnice. Výstavba pokračuje v opakování předcházejících kroků, počínaje zvednutím panelu s tím, že před položením panelu (1) na zem se panel (1) kyvně spojí s předcházejícím panelem (1).

(74) Malůšek Jiří Ing., Mendlovo nám. 1a, Brno, 60300

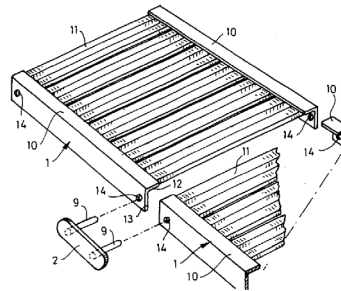

- 7 (51) **E 01 C 19/23, E 01 C 19/26**
 (21) **2002-2666**
 (71) STAVOSTROJ A. S., Nové Město nad Metují, CZ
 (72) Brož Anton Ing., Náchod, CZ
 Disman Karel Ing., Dešné v Orlických Horách, CZ
 Víšek Jiří Ing., Dobruška, CZ
 (54) **Nosný rám zhutňovacího válce**
 (22) 05.08.2002
 (57) Nosný rám (11) zhutňovacího válce (10), sestávající z jedné vodorovné části (13), dvou čelních částí (14, 15) a dvou bočních částí (16, 17), je vytvořen odlitkem z vyztuženého betonu. Nosný rám (11) zhutňovacího válce (10) je vanovitěho tvaru (12) a je uspořádán tak, že vytváří kompaktní prostor (18). Čelní části (14, 15) nosného rámu (11) obsahují vyztužená místa (29, 30), jež jsou určena k upevnění držáků (19, 20), v nichž jsou uloženy běhouny (21, 22). Vodorovná část (13) nosného rámu (11) obsahuje otvory (28).

(74) Hlavatý Jaromír, Husitská 16, Nové Město nad Metují, 54901

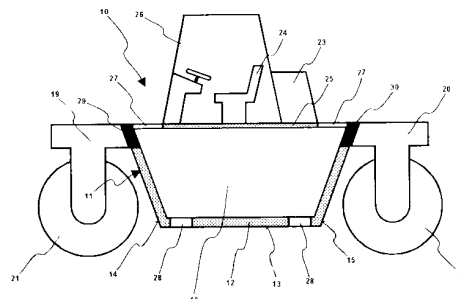

- 7 (51) **E 01 D 19/08, E 03 F 5/04**
 (21) **2002-1544**
 (71) VLČEK SPOL. S R. O., Plzeň, CZ
 (72) Vlček Radek, Město Touškov, CZ
 Vlček Petr Ing., Zruč, CZ
 (54) **Otočný mostní odvodňovač**
 (22) 02.05.2002
 (57) Odvodňovač se skládá ze čtyř hlavních dílů: z talíře (9), hrnce (10), rámu (22) s rohovými úkosi a z mříže (2). V talíři (9), který má obdélníkový tvar a je opatřen odtokovým otvorem (14), je umístěn obdélníkový hrnec (10), který má uprostřed kruhový otvor /20/ pro uchycení lapače nečistot (21). V hrnci (10) je umístěn rám (22), ve kterém je usazena mříž (2), jejíž tvar je shodný s tvarem rámu (22). Žebra (7) mříže (2) jsou ve střední části na obou koncích zkrácena, na jedné kratší straně mříže (2) je žebro (7) opatřeno zámkem (27), zapadajícím do vybrání (6) v rámu (22). Na druhé kratší straně mříže (2) je žebro (7) opatřeno kloubovými úchyty (23), ve kterých jsou vytvořeny kruhové otvory pro trvalé osazení tyče (24), kterou je mříž (2) na principu kloubového závěsu (33) trvale spojena s rámem (22). Po vnějších okrajích hrnce (10) je příruba (15) s drenážními otvory (16) a kolem

odtokového otvoru (14) talíře (9) je vytvarováno osazení (3) přírubou. Otáčení trvale spojené sestavy mříže (2) s rámem (22) v horizontálním směru je dáno v rozmezí 15° a její posun příčným a/nebo podélným směrem je o max. 60 mm. Rohové úkosy rámu (22) jsou tvarovány tak, že při nastavení sestavy do maximální hranice 15° otočení dosedají na delší vnitřní stěnu hrnce (10).

(74) Langrová Irena, Skřetova 48, Plzeň, 30122

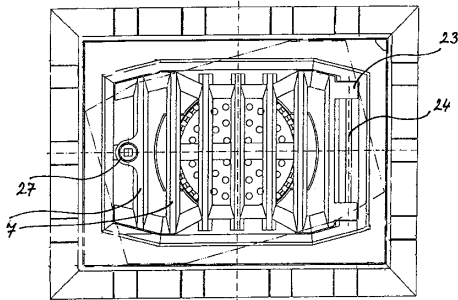

- 7 (51) **E 02 D 17/08**
 (21) **2003-2544**
 (71) RICHTER Wolfgang, Hürtgenwald, DE
 (72) Richter Dirk, Düren, DE
 (54) **Panel pro pažení k zajištění stěn výkopu pro vedení**
 (22) 20.03.2002
 (32) 21.03.2001
 (31) 2001/10113818
 (33) DE
 (86) PCT/DE2002/000998
 (87) WO 2002/077373
 (57) Řešení se týká panelu (31) pro pažení k zajištění stěn výkopu (1) pro vedení obdélníkovou traverzou (32) rámu z profilové oceli a s krycími plechy (33), oboustranně přivařenými na traverzu (32) rámu. Panel (31) je vybaven uloženími (38) rozpěrek pro boxové pažení, které jsou zcela zapuštěny do panelu (31) a může s nimi být manipulováno směrem od svislých hran panelů (31). Kromě toho jsou na svislých hranách panelu (31) upraveny přípojné kolejničky (34) pro použití v pažení s kluzným vedením. Přípojné kolejničky (34) obsahují mezery (36) v místech, která sousedí s uloženími (38) rozpěrek.
- (74) Matějka Jan JUDr., Národní 32, Praha, 11000

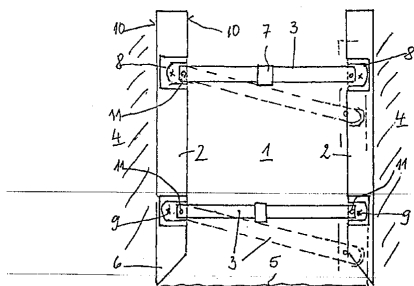

- 7 (51) **E 03 D 9/03**
 (21) **2003-1361**
 (71) HENKEL KOMMANDITGESELLSCHAFT AUF AKTIEN, Düsseldorf, DE
 (72) Butter-Jentsch Ralph, Langenfeld, DE
 Menke Ronald, Mettmann, DE
 Mühlhausen Georg, Düsseldorf, DE
 Pessel Frank, Düsseldorf, DE
 Huchler Stefan, Leverkusen, DE
 (54) **Zařízení pro vydávání tekutých účinných látek do splachovací kapaliny uvnitř toaletní mísy**
 (22) 21.07.2001
 (32) 17.11.2000, 17.03.2001
 (31) 2000/10057325, 2001/10113036
 (33) DE, DE
 (86) PCT/EP2001/008461
 (87) WO 2002/040791
 (57) Zařízení pro vydávání tekutých účinných látek do splachovací kapaliny uvnitř toaletní mísy obsahuje držák

(1), zavěšený za okraj toaletní mísy, a nejméně dvě v držáku (1) upravené, vzájemně oddělené zásobní nádržky (2, 3) pro vždy jednu tekutou účinnou látku. Každá zásobní nádržka (2, 3) má vlastní vypouštěcí otvor (4), kterým je příslušná tekutá účinná látka vydávána do splachovací kapaliny. Zásobní nádržky (2, 3) jsou chráněny proti vstupu splachovací kapaliny do jejich vnitřku a vypouštěcí otvory (4) zásobních nádržek (2, 3) jsou uspořádány tak, že je vypouštěna pouze tekutá účinná látka.

(74) Korejzová Zdeňka JUDr., Spálená 29, Praha 1, 11000

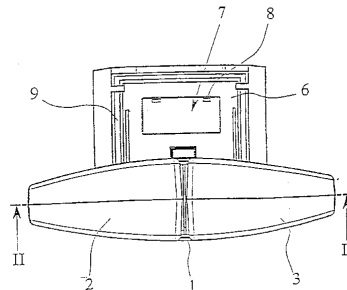

- 7 (51) **E 03 D 9/08, A 61 H 35/00**
 (21) **2003-3032**
 (71) TITOV Aleksandr Mikhailovich, Moskva, RU
 (72) Titov Aleksandr Mikhailovich, Moskva, RU
 (54) **Bidetové připojení k toaletní míse**
 (22) 06.05.2002
 (32) 11.05.2001
 (31) 2001/01112465
 (33) RU
 (86) PCT/RU2002/000214
 (87) WO 2002/092925
 (57) Bidetové připojení k toaletní míse (6) zahrnuje připojovací zařízení k toaletní míse (6), obsahující dvě tyčky (1, 2). Každá tyčka (1, 2) je opatřena prvním souborem (7, 9) a druhým souborem (8, 10) pro uspořádání a upevnění os tyček (1, 2) v jedné rovině a také pro upevnění k toaletní míse (6). Bidetové připojení dále zahrnuje směšovací jednotku (16) horké a studené vody, upevněnou na opěrném souboru (11), jejíž připojení ke koncům (3, 4) tyček (1, 2) sahajících za toaletní mísu (6), je provedeno s pomocí prostředků pro pohyb opěrného souboru (11) vůči toaletní míse (6) a upevnění opěrného souboru (11) v požadované poloze. Výše uvedené prostředky zahrnují prvního jezdce (14) a druhého jezdce (15) instalovaného na dvou vodících tyčkách (12, 13).
- (74) PATENTSERVIS PRAHA a.s., Jivenská 1, Praha 4, 14000

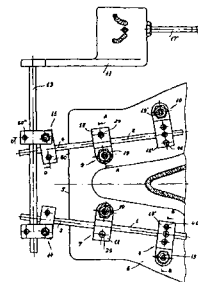

- 7 (51) **E 04 C 3/07, E 04 C 3/28, E 04 G 11/50, E 04 G 17/16**
 (21) **2003-1740**
 (71) MDT V/MORTEN DAHL, Kolding, DK
 (72) Dahl Morten, Kolding, DK
 (54) **Stavební prvek a způsob jeho výroby**
 (22) 20.12.2001
 (32) 21.12.2000
 (31) 2000/01918
 (33) DK
 (86) PCT/DK2001/000854
 (87) WO 2002/050385
 (57) Je popsán stavební prvek (1), který má obecně průřez tvaru písmene U a podélně procházející uspořádání zahrnující spodní část (2) a dvě ramenné části (3) vystupující

v podstatě pod pravým úhlem od uvedené spodní části, přičemž tento stavební prvek zahrnuje alespoň jednu zvlněnou část a každá ramenová část (3) má první úsek (3a), tvořící vnitřní stěnu ramenové části, a druhý úsek (3b), rovnoběžný s uvedeným prvním úsekem a spojený s prvním úsekem podél první spojovací linie (4) a se spodní částí podél druhé spojovací linie (5). Tento stavební prvek (1) je vytvořen integrálně z alespoň jedné tenké desky nebo fólie, která je zvlněna kontinuálním zvlněním v podélném směru stavebního prvku. Zvlnění na vnější straně stavebního prvku jsou částečně uříznuta v oblasti první spojovací linie (4). Řešení se týká rovněž způsobu výroby uvedeného stavebního prvku (1).

(74) Korejzová Zdeňka JUDr., Spálená 29, Praha 1, 11000

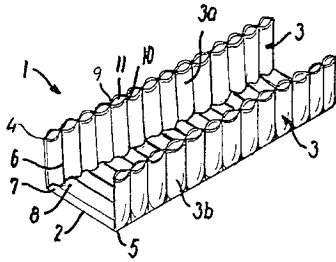

- 7 (51) **E 04 D 3/08**
 (21) **2003-2447**
 (71) ULTRAFRAME (UK) LIMITED, Clitheroe, GB
 (72) Richardson Christopher, Clitheroe, GB
 (54) **Prostředek pro zdobení skleníku**
 (22) 11.03.2002
 (32) 09.03.2001
 (31) 2001/0105888
 (33) GB
 (86) PCT/GB2002/000978
 (87) WO 2002/072971
 (57) Řešení se týká prostředku pro zdobení skleníku, vyrobeného z hliníkových konstrukčních prvků a plastových krytů a pláště (2) na, např. okapových nosnících (1) nebo okenních parapetních deskách, jsou uspořádány k přijmutí dekorativních vložek (3).

(74) Hakr Eduard Ing., Přístavní 24, Praha 7, 17000

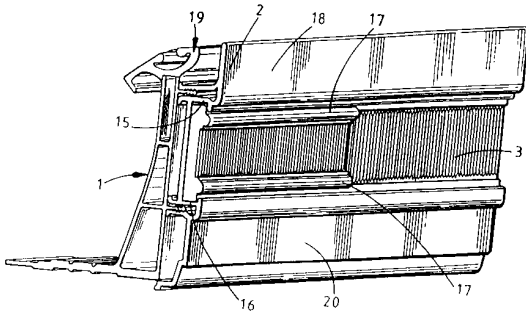

- 7 (51) **E 04 D 3/36, E 04 D 3/32, E 04 D 3/34, E 04 C 2/32**
 (21) **2003-2933**
 (71) RÖHM GMBH & CO. KG, Darmstadt, DE
 (72) Berkenkopf Martin, Pfungstadt, DE
 (54) **Pokládací profilový systém pro tvarované desky**
 (22) 03.04.2002
 (32) 27.04.2001
 (31) 2001/10120842
 (33) DE
 (86) PCT/EP2002/003665
 (87) WO 2002/088485
 (57) Řešení se týká pokládacího profilového systému k upevnění tvarovaných deskových prvků (P) na stávající podložní konstrukci. Pokládací profilový systém sestává z lištových prvků (L), které jsou v nosném směru slepeny s deskovými prvky (P) nebo jsou samy součástmi deskových prvků (P), a lištové prvky (L) jsou na podložní konstrukci (U) upevněny prostřednictvím obvyklých upevňovacích prvků (B).

(74) Čermák Karel jr., JUDr. Ph.D., Národní 32, Praha 1, 11000

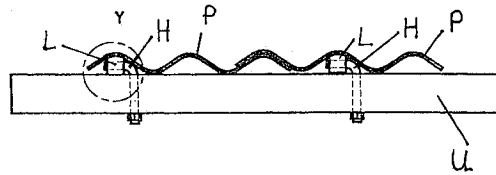

- 7 (51) **E 04 D 13/147**
 (21) **2003-2446**
 (71) ULTRAFRAME (UK) LIMITED, Clitheroe, GB
 (72) Morphet Michael, Halton, GB
 (54) **Systém pro lemování zdi proti zatékání**
 (22) 06.03.2002
 (32) 09.03.2001
 (31) 2001/0105889
 (33) GB
 (86) PCT/GB2002/000974
 (87) WO 2002/072973
 (57) Lemovka zahrnuje předběžně formovaný plastový prvek, mající tělo (1), zadní stranu (13), vnější stranu (11), horní okraj (3), spodní okraj (5), vnitřní konec (7) a vnější konec (9), přičemž podél horního kraje (3) probíhá nepřetržitý převislý okraj (15), který je odvrácen od vnější strany (13) těla (1).
- (74) Hakr Eduard Ing., Přístavní 24, Praha 7, 17000

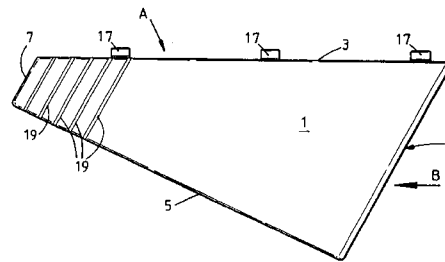

- 7 (51) **E 04 F 13/08**
 (21) **2003-1765**
 (71) NETWORKING BUSINESS COMPANY, Reggio Emilia, IT
 (72) Frascari Massimiliano, Reggio Emilia, IT
 (54) **Podříznutý upevňovací prvek pro upevňování desek a/nebo dlaždic**
 (22) 27.12.2001
 (32) 28.12.2000
 (31) 2000RE/000043
 (33) IT
 (86) PCT/IT2001/000657
 (87) WO 2002/053859
 (57) Prvky z deskovitých těles (1), provedených z kovového nebo jiného materiálu, jsou tvarovány pro vložení do přímých podříznutých zářezů (3), provedených na deskách a/nebo dlaždicích (2). Deskovitá tělesa (1) mají dostatečnou délku, takže vyčnívají z přímých podříznutých zářezů (3), přičemž jsou tvarována tak, že je lze vzájemně spojit nebo spojit s dalším vloženým tělesem (9) prostřednictvím šroubů (8) nebo podobných prostředků, nebo prostřednictvím spojů, svarů a podobně pro vytvoření jediného tělesa (21), uzpůsobeného pro pevné upevnění k desce a/nebo dlaždici (2), což umožňuje bezpečné a jednoduché připevnění uvedené desky k nosným konstrukcím obložení (10).
- (74) Čermák Karel Dr., Národní 32, Praha 1, 11000

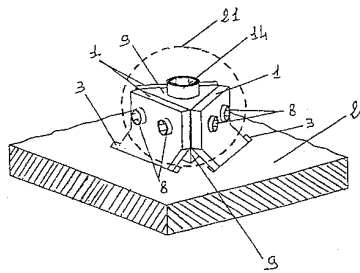

- 7 (51) **E 04 F 13/18, E 04 F 13/08, E 04 F 13/16, E 04 F 13/14**
 (21) **2002-2067**
 (71) SOUKENKA Vladimír ak. arch., Praha, CZ
 (72) Soukenka Vladimír ak. arch., Praha, CZ
 (54) **Stavební prvek pro tvarování zvlněných ploch ve více rovinách**
 (22) 13.06.2002
 (57) Stavební prvek pro tvarování zvlněných ploch ve více rovinách je tvořen ve více rovinách tvarovatelnou výztuží (2), k níž je z každé strany pevně připojena deska (1) rozdělena zářezy (3) na prvky (5). Zářezy (3) mohou vytvářet prvky (5) s n-úhelníkovým nebo kruhovým půdorysem, kde n je celé číslo vyšší než 3. Půdorys prvku (5) může být s výhodou čtverec, rovnoramenný trojúhelník, nebo šestiúhelník. Výztuž (2) může být tvořena drátěným pletivem, perforovaným plechem, tkaninou, umělohmotnou plastickou látkou nebo gumou. Desky (1) jsou vytvořeny z materiálu vybraného ze skupiny tvořené extrudovaným polystyrénem, dřevovlákninou či dřevotřískovinou, sádro, betonem, keramikou. Zářezy (3) vytvořené v desce (1) pronikají do 80 až 95 % její tloušťky. Zářezy jsou s výhodou kónické, přičemž se směrem od výztuže rozšiřují.
- (74) Kubičková Květoslava Ing., Doubravčická 2201, Praha 10, 10000

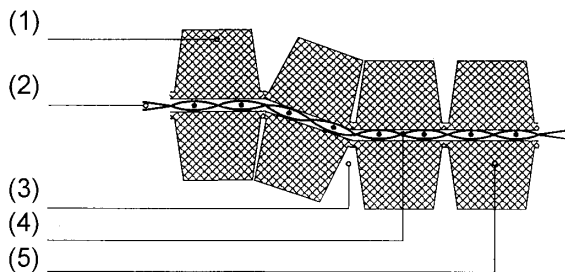

- 7 (51) **E 04 F 15/04**
 (21) **2003-1850**
 (71) VÁLINGE ALUMINIUM AB, Viken, SE
 (72) Pervan Darko, Viken, SE
 (54) **Podlahové desky a způsoby jejich výroby a instalace**
 (22) 14.01.2002
 (32) 12.01.2001, 12.01.2001
 (31) 2001/0100100, 2001/0100101
 (33) SE, SE
 (86) PCT/SE2002/000043
 (87) WO 2002/055810
 (57) Podlahová deska s otevíratelným zámkovým systémem zahrnuje podříznutou drážku (36) na jedné dlouhé straně podlahové desky a vyběhající pero (38) na protilehlé dlouhé straně podlahové desky. Podříznutá drážka (36) má odpovídající nahoru směřující vnitřní zámkový povrch ve vzdálenosti od svého vrcholu. Pero (38) a podříznutá drážka (36) jsou vytvářeny tak, aby se přibližovaly a odtahovaly se od sebe při otáčivém pohybu kolem středu (C) poblíž průsečnice povrchové roviny (HP) a společné spojové roviny (VP) dvou sousedních podlahových desek. Podříznutí v drážce (36) tohoto zámkového systému je vyrobeno pomocí nejméně dvou diskových řezných nástrojů, jejichž rotační hřídele jsou vůči sobě skloněny, aby vytvořily první vnitřní část podříznuté části drážky

(36), a aby byl zámkový povrch umístěn blíže k otvoru drážky. Způsob instalace podlahy z takových desek zahrnuje tyto kroky: pokládání nové desky přiložením k dřívě položené desce, pohyb pera (38) nové desky do otvoru podříznuté drážky (36) položené desky, otočení nové desky nahoru při pokračujícím vkládání pera (38) do podříznuté drážky (36) a současně otáčení dolů nové desky do konečné polohy. Výrobní způsob podříznuté drážky (36) zahrnuje opracování pomocí nejméně dvou různých rotačních řezných nástrojů, u kterých jsou nastaveny hřídele pod různými úhly. Klínové nástroje pro pokládání podlahových desek mají nahoru směřující záchytný povrch na svém silnějším konci.

- (74) PATENTSERVIS PRAHA a.s., Jivenská 1, Praha 4, 14000

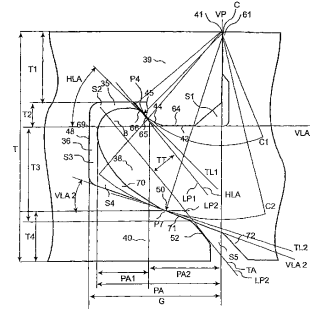

- 7 (51) **E 05 B 27/00**
 (21) **2002-2570**
 (71) FAB, A. S., Rychnov nad Kněžnou, CZ
 (72) Brandejs Josef, Rychnov nad Kněžnou, CZ
 Hostinský Ladislav, Častolovice, CZ
 Dvořák Tomáš Ing., Rychnov nad Kněžnou, CZ
 Bašek Bohumil, Rychnov nad Kněžnou, CZ
 (54) **Válcový zámek**
 (22) 23.07.2002
 (57) Válcový zámek sestává z jádra (1) s klíčovým kanálem pro zasunutí plochého klíče (6), které je otočně uloženo ve válcové dutině skříně (2) zámku. Ve skříně (2) jsou vytvořeny vodící šachty (21), ve kterých jsou suvně a odpruženě uloženy blokovací kolíčky (3). V jádru (1) jsou vytvořeny radiální vodící šachty (11), ústící na jedné straně do klíčového kanálu, ve kterých jsou suvně uložena stavítka (4), jejichž stavěcí čela dosedají při uzamčení zámku na tlačná čela jim přiřazených blokovacích kolíčků (3). Kolem vyústění alespoň jedné radiální vodící šachty (11) je v plášti jádra (1) vytvořeno vybrání (5), jehož délka v rovině kolmé na osu otáčení jádra (1) je větší, než průměr (D) vodící šachty (21) ve skříně (2) zvětšený o součet tolerančních a funkčních vůlí mezi jádrem (1) a skříní (2), stavěcím kolíčkem (4) a radiální vodící šachtou (11) a blokovacím kolíčkem (3) a vodící šachtou (21) ve skříně (2).
- (74) Buršík Milan Ing., Plzeňská 218/1925, Praha 5, 15000

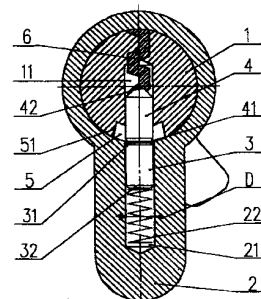

- 7 (51) **E 05 D 7/04**
 (21) **2003-2977**
 (71) SFS INTEC HOLDING AG, Heerbrugg, CH
 (72) Österle Helmut, Feldkirch, AT
 (54) **Závěs pro dveřní nebo okenní křídlo**
 (22) 24.04.2002
 (32) 25.04.2001
 (31) 2001/10120260
 (33) DE

- (86) PCT/EP2002/004469
 (87) WO 2002/086263
 (57) Řešení se týká závěsu (1) pro dveřní nebo okenní křídlo, ve kterém jsou dvě části (2, 3) závěsu (1) vůči sobě navzájem otočné kolem závěsové osy (4). Nejméně jedna část (2, 3) závěsu (1) je opatřena třmenem (6), zasunutelným do závěsové kapsy (5), který je uvnitř závěsové kapsy (5) uspořádán kyvně kolem čepu (7) a který obepíná tento čep (7). Třmen (6) je s čepem (7) spojen neposuvně v axiálním směru a čep (7) je spolu s třmenem (6) uložen uvnitř závěsové kapsy (5) přestavitelně ve vsmíslém směru. Čep (7) je tvarově přesně obepnut stavěcím prvkem (8), který je vůči závěsové kapse (5) uložen posuvně ve vodorovném směru, a je samosvorně fixovatelný ve své nastavené poloze.
- (74) Chludina Jiří Dipl. Ing., Jana Masaryka 43-47, Praha 2, 12000

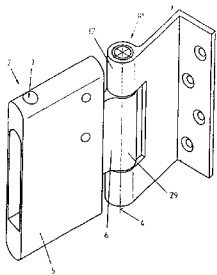

- 7 (51) **E 21 B 10/36**
 (21) **2003-3075**
 (71) ATLAS COPCO MAI GMBH, Feistritz/Drau, AT
 (72) Papousek Herbert, St. Magdalen Bei Villach, AT
 (54) **Vrtací korunka**
 (22) 16.05.2002
 (32) 17.05.2001
 (31) 2001/789
 (33) AT
 (86) PCT/AT2002/000149
 (87) WO 2002/092957
 (57) Vrtací korunka (1) má na své čelní ploše výhradně zakřivené břity (2) nebo kombinaci alespoň jednoho přímého břitu (2') s alespoň dvěma zakřivenými břity (2). Od slepého otvoru (5), sloužícího k upevnění vrtací korunky (1) na kotevní tyči vycházejí tři kanály (10), jejichž vyústění (11) nejsou upravena v oblasti čelní plochy vrtací korunky (1), ale v oblasti jejího pláště, který se kónicky rozšiřuje směrem k břitům (2, 2'). Vyústění (11) kanálů (10) jsou upravena v oblasti konkávních vyhloubení (12) plochy (13) pláště vrtací korunky (1).
- (74) Všečka Miloš JUDr., Hálkova 2, Praha 2, 12000

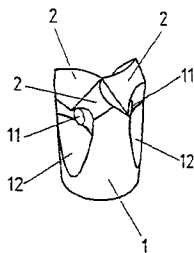

- 7 (51) **E 21 D 20/00**
 (21) **2003-2893**
 (71) TECHMO ENTWICKLUNGS- UND VERTRIEBS GMBH, Fofnsdorf, AT
 ALWAG TUNNELAUSBAU GESELLSCHAFT MBH, Pasching, AT
 (72) Mocivnik Josef, Fofnsdorf, AT
 (54) **Způsob a zařízení pro vrtání děr a pro upevnění ukotvení ve vrtané díře**
 (22) 23.04.2002
 (32) 26.04.2001, 05.04.2002
 (31) 2001/327, 2002/537
 (33) AT, AT
 (86) PCT/AT2002/000120
 (87) WO 2002/088523
 (57)

- Řešení se týká způsobu a zařízení pro vrtání děr (7) v zemině nebo hornině a pro upevnění ukotvení v díře (7). Vrtací korunkou (1), uloženou na vrtném soutyči (5) se vytváří vrtaná díra (7) a současně se zavádí obalovaná trubka (4), obklopující s odstupem vrtné soutyči (5). Obalová trubka (4), vytvořená s podélnou šterbinou (8), se během vrtání zavádí s předpětím, přičemž je zajištěno, že alespoň částečně obalová trubka (4) přilehne k vnitřní stěně vrtané díry (7).
- (74) Andera Jiří Ing., Nad Štolou 12, Praha 7, 17000

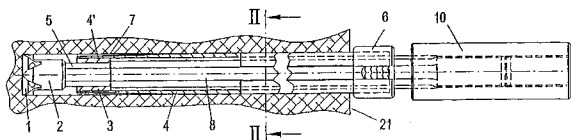

- 7 (51) **F 01 B 1/00, F 01 B 7/00, F 01 B 15/00**
 (21) **2002-2568**
 (71) VYKLIČKÝ Josef, Praha, CZ
 (72) Vyklický Josef, Praha, CZ
 (54) **Pístový spalovací motor**
 (22) 23.07.2002
 (57) Řešení se týká pístového spalovacího motoru, se spalovacím prostorem mezi pístem (2) a válcem (1), které se vzájemně k sobě suvně pohybují. Motor sestává z alespoň tří dvojčinných pístů (2) nebo alespoň tří dvojic protilehlých pístů (2), které jsou spojeny do jednoho bloku. Vzdálenost geometrických těžišť os válců (1) ve stejné fázi pracovního cyklu je rovna nebo menší než 1/7 vzdálenosti os nejvzdálenějších válců (1).
- (74) Novotný Karel Ing., Terronská 21, Praha 6, 16000

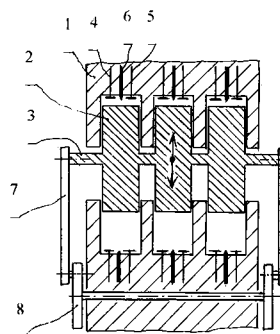

- 7 (51) **F 01 D 17/16**
 (21) **2002-3107**
 (71) ABB TURBO SYSTEMS AG, Baden, CH
 (72) Behrendt Detlef, Rheinheim, DE
 Baets Jozef, Baden, CH
 Seiler Martin, Wettingen, CH
 (54) **Soustava rozváděcích lopatek pro turbínu na výfukové plyny s osovým prouděním**
 (22) 06.03.2001
 (32) 17.03.2000
 (31) 2000/10013335
 (33) DE
 (86) PCT/CH2001/000139
 (87) WO 2001/069044
 (57) Soustava (5) rozváděcích lopatek (6) slouží pro měnění polohy rozváděcích lopatek (6) turbíny turbodmychadla na výfukové plyny s osovým prouděním. Rozváděcí lopatky (6) jsou uspořádány osově souměrně vzhledem k ose (1) turbíny v průtokovém kanálu (14) pro vedení proudu (15) horkých výfukových plynů, přičemž mohou být natáčeny s pomocí natáčecího ústrojí (7) v každém případě kolem radiálně směřující osy (8). Pata (18) lopatky (6) směřuje radiálně ven z průtokového kanálu (14), přičemž prostřednictvím stěny skříně je připevněna ke každé

z rozváděcích lopatek (6). S touto součástí směřující ven je pata (18) lopatky (6) namontována tak, že je otočná kolem osy (8) natáčení. Natáčení (7) obsahuje seřizovací kroužek (19), uspořádaný vně průtokového kanálu (14), který je otočný kolem osy (1) turbíny, a rovněž seřizovací páku (20), která přenáší kroutící moment ze seřizovacího kroužku (19) na patu (18) každé rozváděcí lopatky (6). Seřizovací kroužek (19) je namontován svou vnější stranou na odvalovacích prvcích, které jsou provedeny jako jednoramenné páky (27), přičemž jsou namontovány tak, že jsou otočné na součásti stěny skříně, kterážto součást je provedena jako opěrný kroužek (16). Tato soustava (5) rozváděcích lopatek (6) má vysokou spolehlivost i za velmi náročných provozních podmínek.

(74) Čermák Karel Dr., Národní třída 32, Praha 1, 11000

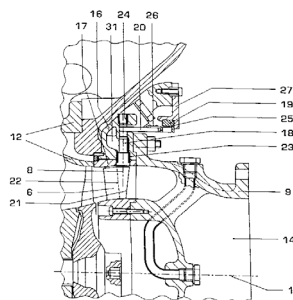

- 7 (51) **F 02 M 1/00**
 (21) **2002-2414**
 (71) ROBERT BOSCH GMBH, Stuttgart, DE
 (72) Boecking Friedrich, Stuttgart, DE
 (54) **Ventil k řízení kapalín**
 (22) 13.01.2001
 (32) 22.01.2000
 (31) 2000/10002702
 (33) DE
 (86) PCT/DE2001/000122
 (87) WO 2001/053685

(57) Ventil je opatřen přítokovým vedením (7) a vedením (8) únikového oleje, která jsou spojena s tlakovým prostorem (6). Pístový element (3, 4) je posuvný pomocí nastavovacího elementu (2) a uvolňuje první průchod (10) mezi přítokovým vedením (7) a tlakovým prostorem (6). Pístový element (3, 4) má šoupátkový element (3c), jehož délka (h_2) zdvíhu pro otevření prvního průchodu (10) je větší nebo stejná než délka (h_1) zdvíhu pro uzavření druhého průchodu (5) mezi tlakovým prostorem (6) a vedením (8) únikového oleje.

(74) Matějka Jan JUDr., Národní 32, Praha, 11000

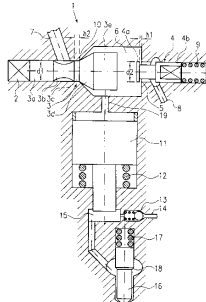

- 7 (51) **F 02 M 19/06, F 02 M 29/04**
 (21) **2002-2667**
 (71) ŠMOLDAS Josef, Olomouc, CZ
 (72) Šmoldas Josef, Olomouc, CZ
 (54) **Přípravek pro zvýšení účinnosti spalování, zejména spalovacích motorů**
 (22) 05.08.2002
 (57) Přípravek je tvořen jedním nebo více směrovacími prvky (1), které jsou vzhledem ke směru proudění vzduchu nebo plynů vychýleny.
 (74) Soukup Petr Ing., Švédská 3, Olomouc, 77200

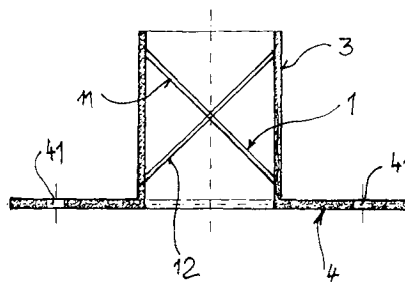

- 7 (51) **F 02 M 25/07, F 02 D 45/00**
 (21) **2002-3175**
 (71) TOYOTA JIDOSHA KABUSHIKI KAISHA, Aichi, JP
 (72) Morikawa Atsushi, Aichi, JP
 Uchida Takahiro, Aichi, JP
 (54) **Zařízení pro diagnostiku abnormality pro systém recirkulace výfukového plynu**
 (22) 21.12.2001
 (32) 26.12.2000, 24.07.2001
 (31) 2000/395609, 2001/223523
 (33) JP, JP
 (86) PCT/JP2001/011234
 (87) WO 2002/052143

(57) Systém recirkulace výfukového plynu spojuje výfukový systém spalovacího motoru (1) s výstupní stranou škrťacího ventilu (4) sacího systému EGR kanálem (8) recirkulace výfukového plynu. Množství výfukového plynu, které má být recirkulováno do sacího systému z výfukového systému, je nastavováno řízením stupně otevření EGR řídicího ventilu (9), umístěného v EGR kanálu (8) recirkulace výfukového plynu. Když je dosaženo předem stanovené abnormality, provede zařízení aktivaci řízení EGR řídicího ventilu (9) tak, aby se postupně měnil stupeň otevření EGR řídicího ventilu (9), a detekuje velikost změny množství nasávaného vzduchu nebo velikost změny sacího tlaku v předem stanoveném období po iniciaci aktivacího řízení EGR řídicího ventilu (9).
 (74) Hakr Eduard Ing., Přístavní 24, Praha 7, 17000

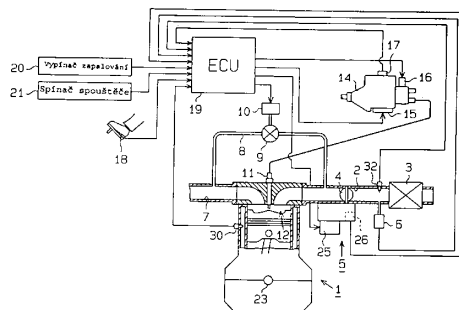

- 7 (51) **F 02 M 59/00**
 (21) **2002-2394**
 (71) ROBERT BOSCH GMBH, Stuttgart, DE
 (72) Mahr Bernd, Plochingen, DE
 Kropp Martin, Tamm, DE
 Magel Hans-Christoph, Pfullingen, DE
 (54) **Vstříkovací zařízení a způsob vstříkování tekutiny**
 (22) 11.01.2001
 (32) 20.01.2000, 23.02.2000
 (31) 2000/10002272, 2000/10008268
 (33) DE, DE
 (86) PCT/DE2001/000080
 (87) WO 2001/053696

(57) Vstříkovací zařízení (10) je provedeno se vstříkovací tryskou (12), se zesilovačem (16) tlaku pro zesílení primárního tlaku a s ventilovým ústrojí k ovládní zesilovače (16) tlaku a vstříkovací trysky (12). Ventilové ústrojí obsahuje alespoň jeden první 2/2cestný ventil (18) a jeden druhý 2/2cestný ventil (20), které jsou současně ovládány společným nastavovacím elementem (22). První 2/2cestný ventil (18) ovládá vstříkovací trysku (12) a druhý 2/2cestný ventil (20) ovládá zesilovač (16) tlaku. U způsobu vstříkování tekutiny se aktivuje nastavovací

element (22), kterým se ovládá ventilové ústrojí (18, 20), kterým se ovládá jednak zesilovač (16) tlaku pro zesílení primárního tlaku a jednak vstřikovací tryska (12), přičemž první 2/2cestný ventil (18) a druhý 2/2cestný ventil (20) ventilového ústrojí (18, 20) se ovládají společným nastavovacím elementem (22).

(74) Matějka Jan JUDr., Národní 32, Praha, 11000

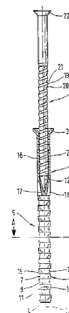
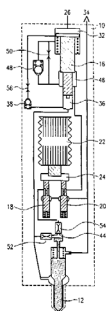

7 (51) **F 03 G 1/02**

(21) **2002-2556**

(71) POJEZDALA Josef ing., Svinná, SK

(72) Pojezdala Josef ing., Svinná, SK

(54) **Samočinná turbína pro přímý pohon a výrobu elektrické energie**

(22) 23.07.2002

(57) Turbína pro přímý pohon a výrobu elektrické energie obsahuje těleso (1) a archimedovu spirálu (2). V ose tělesa (1) je otočně uložena trn (4), na kterém je vytvořen výstupek (6). Na boční stěně (7) tělesa (1) je SK páskou (5) uchycena prvním koncem archimedova spirála (2), jejíž druhý konec (8) je zahnutým obloukem (3) uchycen za výstupek (6) tělesa (1). Ve svislém směru je archimedova spirála (2) zajištěna šroubem (9) a lištou (10).

(74) Příkryl Jaromír Ing., Včelín 1161, Hulín, 76824

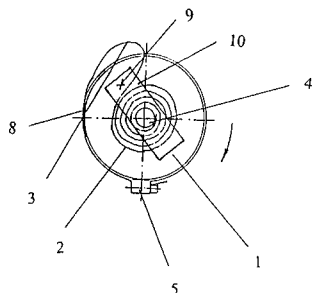

7 (51) **F 16 B 13/12**

(21) **2003-3176**

(71) FISCHERWERKE ARTUR FISCHER GMBH & CO. KG, Waldachtal, DE

(72) Daly Aaron, Waldachtal, DE

(54) **Rozpěrná hmoždinka**

(22) 04.05.2002

(32) 20.06.2001

(31) 2001/10129733

(33) DE

(86) PCT/EP2002/004912

(87) WO 2003/001071

(57) Rozpěrná hmoždinka (1) sestává z rozpěrných členů (6), uspořádaných za sebou na dřívku (2) hmoždinky a tvořících rozpěrnou oblast (5). Rozpěrné členy (6) mají vybrání (8), uspořádané k sousedním rozpěrným členům odsazeně, které tvoří zúžený rozpěrný kanál (9) k přijmutí upevňovacího šroubu, přednostně hřebenevého šroubu (13). Rozpěrné členy (6) jsou vytvořeny ve tvaru U, přičemž otevřená strana (7) průchozí otvorů (8) rozpěrných členů (6) leží střídavě proti sobě. Rozpěrné členy (6) se při vřánění hřebenevého šroubu (13) střídavě radiálně vytlačují do jedné strany, což po celé délce rozpěrné oblasti (5) způsobuje rovnoměrný rozpěrný tlak s vysokými přídržovacími hodnotami rozpěrné hmoždinky při malém odporu proti vřánění.

(74) Všeček Miloš JUDr., Hálkova 2, Praha 2, 12000

7 (51) **F 16 B 13/14**

(21) **2003-3158**

(71) FISCHERWERKE ARTUR FISCHER GMBH & CO. KG, Waldachtal, DE

(72) Grün Jürgen, Bötzingen, DE

Jakob Rainer, Emmendingen, DE

Steurer Paul, Teningen, DE

Wohlgethan Rainer, Grenzach-Wyhlen, DE

(54) **Kombinovaná kotva**

(22) 14.05.2002

(32) 19.06.2001

(31) 2001/10129441

(33) DE

(86) PCT/EP2002/005275

(87) WO 2002/103212

(57) Kombinovaná kotva sestává z kotevní tyče (1), která je ukotvitelná pomocí pojící hmoty ve vývrtnu (12) konstrukční části (13) a která má větší množství ve směru na zástrčný konec (4) se rozšiřujícími a válcovitými úseky (6a, 6b) od sebe vzdálených kuželových úseků (3a, 3b, 3c). Délka válcovitých úseků (6a, 6b) činí 0,5 násobek až 2,0 násobek délky kuželového úseku (3a, 3b), napojujícího se na úsek ve směru zástrčného konce (4). Tim se dosahuje stabilní maltové skořepiny (14) po vytvrzení pojivové hmoty, která způsobuje vysoké vřázné hodnoty doklouznutím kuželových úseků (3a, 3b, 3c) do vytvrzené maltové skořepiny (14) po rozšíření vývrtnu tvořením trhlin.

(74) Všeček Miloš JUDr., Hálkova 2, Praha 2, 12000

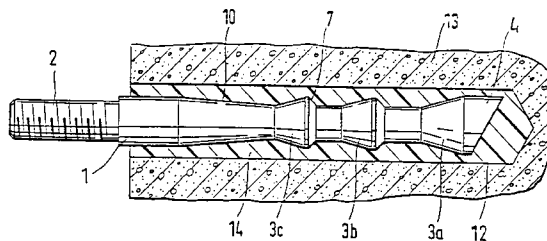

7 (51) **F 16 B 37/00, F 16 B 43/00**

(21) **2003-1296**

(71) INDUSTRIAL AND AUTOMOTIVE FASTENERS LLC, Royal Oak, MI, US

(72) Wilson Larry J., Commerce Township, MI, US

(54) **Sestava matice a podložky kola**

(22) 09.10.2001

(32) 10.10.2000

(31) 2000/685295

(33) US

(86) PCT/US2001/042557

(87) WO 2002/031367

(57) U sestavy (10) matice a podložky (21) kola (26) pro připevnění kola (26) k nápravě motorového vozidla. Matice kola (26) obsahuje ocelové těleso (12), mající podélnou osu (14). Ocelové těleso (12) matice je opatřeno osovým závitovým otvorem (16) a dvěma konci (18, 20), z nichž jeden je proveden ve tvaru hladké vnější plochy (22). Matice kola (26) je rovněž opatřena ocelovou podložkou (21), jejíž konec je opatřen hladkou prstencovitou plochou (23), dosedající na konec ocelového tělesa (12) pro udržování osového vyrovnání ocelového tělesa (12) a podložky (21), umožňujícího vzájemný pohyb

ocelového tělesa (12) a podložky (21) kolem podélné osy (14). Ozdobná čepička (40) na sestavě (10) je uspořádána pro přidržování podložky (21) na matici. Mezi ozdobnou čepičkou (40) a podložkou (21) je mezera pro umožnění volného otáčivého a bočního pohybu podložky (21) vzhledem k matici.

(74) Čermák Karel Dr., Národní třída 32, Praha 1, 11000

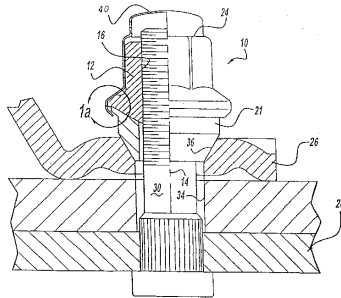

7 (51) **F 16 H 15/16**

(21) **2002-2548**

(71) HAMPL Jasoň, Praha, CZ

ACHTENOVÁ Gabriela Dr. Ing., Praha, CZ

VOSÁTKA Jan, Praha, CZ

(72) Hampl Jasoň, Praha, CZ

(54) **Třecí spojitě měnitelný převod**

(22) 22.07.2002

(57) Převod, u něhož zasahuje do dutého dvojkužele (2) z jedné strany hnací kladka (1) a z druhé strany kladka (1) hnaná. Obě kladky (1) mají stejnou kuželovitost jako dvojkužel (2) a s ním i rovnoběžné osy rotace, za převodového poměru 1:1 pak jsou v kontaktu se středově symetrickými místy na vnitřním povrchu dvojkužele (2). Kladky (1) mohou být složeny z jednotlivých kotoučů (5), z nichž každé dva, symetricky situované vůči středu oblasti kontaktu kladky (1) s dvojkuželem (2), jsou navzájem propojeny diferencialem, jehož satelity (6) mají své osy či hřídele (8) uloženy v čelech (7). Případný lichý středový kotouč (3) je spojen s nábojem kladky (1) napevno. Navzájem sousedící kotouče (5) mohou být nesouhlasně zmagnetizovány, takže magnetický tok se uzavírá přes oblast kontaktu kotoučů (5) s dvojkuželem (2) z feromagnetického materiálu.

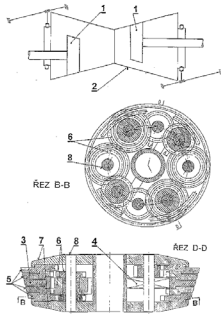

7 (51) **F 16 H 39/02**

(21) **2002-1499**

(71) ČZ STRAKONICE A. S., Strakonice, CZ

(72) Hau Antonín Ing. CSc., Praha, CZ

(54) **Hydrodynamický měnič s rychloběhem**

(22) 29.04.2002

(57) Řešení se týká hydrodynamického měniče s rychloběhem, obsahujícího čerpadlo (1), spojené pevnou pohonnou vazbou se vstupním hřídelem (15), dvě za sebou řazené turbíny (2, 3), uspořádané v pohonném vztahu vůči výstupnímu hřídeli (6), a převaděč (4) spojený s rámem (7), přičemž podstata spočívá v tom, že první turbína (2) je spojena s výstupním hřídelem (6) přímou vazbou, zatímco druhá turbína (3) je spojena s výstupním hřídelem (6) pohonnou vazbou, obsahující rychloběhové mechanické ústrojí (5).

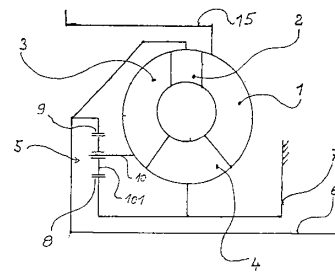

7 (51) **F 16 H 61/02**

(21) **2002-2236**

(71) ROBERT BOSCH GMBH, Stuttgart, DE

Frei Rasmus, Stuttgart, DE

Steiger-Pischke Andrea, Weissach, DE

Schwientek Christian, Neckarsulm, DE

Poljansek Marko, Reutlingen, DE

Hermesen Wolfgang, Kirchheim, DE

Paeulgen Markus, Esslingen/Neckar, DE

(54) **Způsob řízení elementu hnacího řetězce vozidla a zařízení a řídicí jednotka k řízení tohoto elementu**

(22) 17.11.2000

(32) 29.12.1999

(31) 1999/19963468

(33) DE

(86) PCT/DE2000/004043

(87) WO 2001/050039

(57) Způsob a zařízení k řízení elementů hnacího řetězce vozidla, který je ovlivňovatelný obslužným prostředkem (20) zařízením s řídicí jednotkou (11) a s paměťovým prostředkem, přičemž element a/nebo obslužný prostředek (20) může být proveden v různých variantách. V paměťovém prostředku zařízení je přitom uložena nejméně jedna charakteristika, představující aktuální variantu elementu a/nebo obslužného prostředku (20), obsaženého ve vozidle. Element je regulován řídicí jednotkou (11) v závislosti na aktuální charakteristice. Přitom se, zejména pomocí obslužného prostředku (20), zadávají různé stavy aktuální varianty elementu, přičemž každému možnému stavu je přiřazena aktuální charakteristika. Aktuální charakteristika obsahuje řídicí informaci a řídicí jednotka (11) vyhodnocuje řídicí informace a reguluje aktuální variantu elementu.

(74) Matějka Jan JUDr., Národní 32, Praha, 11000

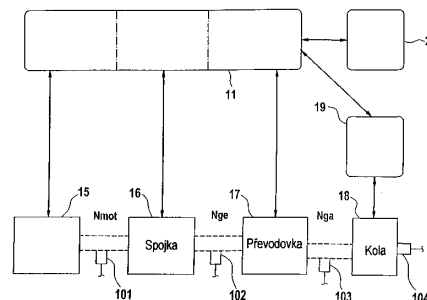

7 (51) **F 16 H 63/30**

(21) **2002-2625**

(71) ANTONOV AUTOMOTIVE TECHNOLOGIES B. V., Rotterdam, NL

(72) Antonov Roumen, Paris, FR

Morant Frédéric, La Plaine D'avançon, FR

(54) **Převodové ústrojí, zejména pro motorová vozidla**

(22) 15.11.2001

(32) 17.11.2000

(31) 2000/0014839

(33) FR

(86) PCT/EP2001/013398

(87) WO 2002/040900

(57) Planetové soukolí schopné pracovat jako ozubený redukční převod dopomala, kdy je centrální kolo sdruženo s jednosměrnou spojkou (10), přičemž je přímo poháněno,

pokud je spojka (10) zapnuta. Celá spojková a řídicí konstrukce pro změnu převodového poměru je v podstatě seskupena na prvku (5) centrálního kola, který je posuvně pohyblivý a provedený integrálně s inverzními řídicími prostředky (111), které zapínají brzdu (9) při vypínání spojky (10) a naopak. Brzda (9) je uspořádána mechanicky paralelně s jednosměrnou spojkou (10), přičemž umožňuje snižování rychlosti, pokud kroutícím momentem, působícím na vstupní hřídel (31), je zpomalovací kroutící moment. Jednosměrná spojka (10) je uspořádána paralelně s osově neposuvným ložiskem (54) mezi statorovým hřídelem (21) a opěrou (51), spojenou pro společné otáčení s prvkem (5) centrálního kola a pro vzájemný posuvný pohyb vůči němu. Pro ovládání řídicího členu (111) je uspořádán hydraulický ovladač (116), pružina (114), při osovém tlaku (F1, F2) šroubovitěho ozubení.

(74) Matějka Jan JUDr., Národní 32, Praha, 11000

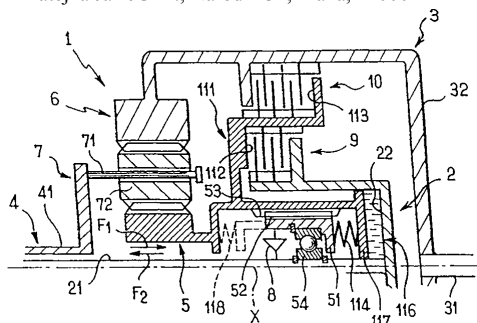

7 (51) **F 16 L 15/00, F 16 L 15/04**

(21) **2003-2565**

(71) THE GATES CORPORATION, Denver, CO, US

(72) Cottrell Michael A., Castle Rock, CO, US

Difranca Ronald D., Montrose, CO, US

(54) **Vodovodní tvarovka s proužkovým těsněním a způsob její výroby**

(22) 25.03.2002

(32) 23.03.2001

(31) 2001/278413

(33) US

(86) PCT/US2002/009496

(87) WO 2002/084159

(57) Vodovodní tvarovka (10) má zásuvnou část zahrnující O-kroužek a objímkovou část, která má trubku (14) s vnitřním průměrem, maticí (20) a připojovací částí (12). Připojovací část (12) zahrnuje dutinu (26), vytvořenou radiálně přes obvodový kraj trubky (14). Při způsobu výroby tvarovky (10) se délkově i tvarově upravená trubka s rovinnou čelní plochou opatří axiální omezovací částí lisováním.

(74) Herman Václav Ing., Hlavní 43, Průhonice, 25243

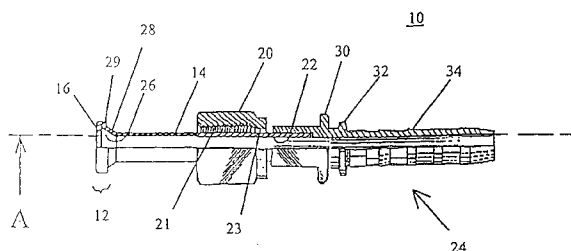

7 (51) **F 16 L 33/02**

(21) **2003-2856**

(71) HANS OETIKER AG MASCHINEN- UND

APPARATEFABRIK, Horgen, CH

(72) Oetiker Hans, Horgen, CH

Meier Ulrich, Wädenswil, CH

(54) **Hadicová svorka**

(22) 22.03.2002

(32) 26.03.2001

(31) 2001/01107515

(33) EP

(86) PCT/EP2002/003259

(87) WO 2002/077509

(57) Řešení se týká hadicové svorky, která sestává z pásku (10), s navzájem přesahujícími koncovými částmi (11, 12) a která je po spojení vnější koncové části (12) s vnitřní koncovou částí (11) utažitelná za zmenšení vnitřního průměru. Vnitřní koncová část (11) pásku (10) je opatřena jazýčkem (17), vnější koncová část (12) otvorem (20), průchod jazýčku (17) v utaženém stavu, přičemž na vnější koncové části (12) pásku (10) je radiálně směrem dovnitř vytvořeno stupňovité tvarování (19), napříč k podélné ose pásku (10) a mající v radiálním směru výšku odpovídající tloušťce materiálu pásku (10). Délka jazýčku (17) je podstatně menší než rozdíl vnitřního rozměru hadicové svorky v uzavřeném a utaženém stavu. Vnější koncová část (12) pásku (10) je mezi volným koncem pásku (10) a otvorem (20) opatřena prvky (18, 24) k bočnímu vedení jazýčku (17) před jeho zasunutím do otvoru (20).

(74) Chlustina Jiří Ing., Jana Masaryka 43-47, Praha 2, 12000

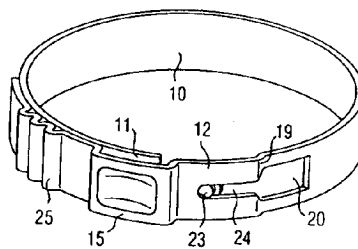

7 (51) **F 16 L 33/02**

(21) **2003-2857**

(71) HANS OETIKER AG MASCHINEN- UND

APPARATEFABRIK, Horgen, CH

(72) Oetiker Hans, Horgen, CH

Meier Ulrich, Wädenswil, CH

(54) **Hadicová svorka a nástroj pro její utahování**

(22) 11.03.2002

(32) 20.03.2001

(31) 2001/01106955

(33) EP

(86) PCT/EP2002/002655

(87) WO 2002/075199

(57) Řešení se týká hadicové svorky, která sestává z otevřeného pásku (10) s navzájem přesahujícími konci (11, 12), přičemž ve vnějším konci (11) pásku (10) je vytvořen otvor (13) a na vnitřním konci (12) pásku (10) je vytvořen hák (14) pro zapadnutí do otvoru (13). Pásek (10) je zhotoven z materiálu pro vložky do hadicové svorky z oceli o tloušťce do 0,4 mm a je opatřen vůči jeho střední části (15), která zaujímá podstatnou část jeho šířky, směrem ven konicky tvarovaným okrajem (16). Řešení se rovněž týká nástroje, zejména pro utahování popsané hadicové svorky. Nástroj (20) je proveden jako kleště, jejichž čelisti (21, 22) v sevřeném stavu mají vnitřní obvod o průměru odpovídajícím vnějšímu průměru utažené hadicové svorky, přičemž vnitřní plocha čelistí (21, 22) je po převážné části jejich šířky tvořena hladkou válcovou plochou přecházející do konicky tvarovaného okraje, uspořádaného zrcadlově ke tvarování okraje (16) pásku (10) svorky.

(74) Chlustina Jiří Ing., Jana Masaryka 43-47, Praha 2, 12000

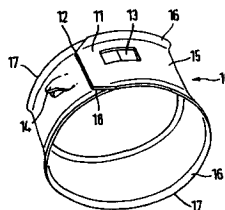

7 (51) **F 16 L 37/088**

(21) **2003-2754**

(71) OYSTERTEC PLC, York Yo, GB

(72) Davidson Paul Anthony, Prestbury, GB

- (54) **Trubková spojka**
 (22) 14.03.2002
 (32) 14.03.2001
 (31) 2001/0106268
 (33) GB
 (86) PCT/GB2002/001160
 (87) WO 2002/073079
 (57) Trubková spojka má první těleso obsahující pouzdro pro spojení s druhým tělesem. Pouzdro je opatřeno vstupem pro přijetí konce druhého tělesa, a druhé těleso má část, jejíž vnější průměr je odlišný od zbývající, a prostředek pro zajištění uvnitř vstupu. Zajišťovací prostředek zahrnuje alespoň jeden první dvoudílný zajišťovací člen, který zapadne do druhého tělesa v části, která má odlišný vnější průměr, pro zajištění konce druhého tělesa uvnitř vstupu v pouzdru. Konkrétně se jedná například o trubkovou spojku pro vstupní část (27) bloku (25) brzdového válce, do kterého je připojena trubka (29), jejíž konec je opatřen obvodovou drážkou (31). Ve vstupní části (27) je uspořádáno kruhové těsnění (35), zádržná podložka (37) a přerušovaný kroužek (39) opatřený vnitřním kroužkem (43) pro zabránění osovému pohybu.
- (74) Zelený Pavel JUDr., Hálkova 2, Praha 2, 12000

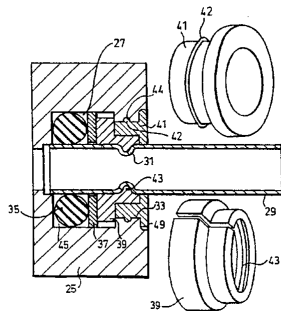

- (72) Koldybaev Sergei Glebovich, Praha, CZ
 Lukiyanets Sergei Vladimirovich, Praha, CZ
 Moroz Nikolai Grigorievich, Praha, CZ
 Rezaev Mikhail Sergeevich, Praha, CZ
 (54) **Nádoba na skladování zkvalněných a stlačených tekutin**
 (22) 11.07.2002
 (57) Nádoba na skladování zkvalněných a stlačených tekutin obsahuje korpus (1) s kostrou z poloprůhledného kompozitního materiálu, který objímá průhlednou hermetickou tenkostěnnou výstelku (6) z termoplastu s hrdlem (7) umístěným ve vyústění průběžného osového vývrtu korpusu (1) a ochranný obal (8). Ochranný obal (8) se skládá z prostřední válcovité sekce (81) s okénky pro pozorování, horní krytu (9) a základu (10) s množstvím profilových podélných a kruhových elastických žebër. Korpus (1) je uložen v ochranném obalu (8) s vůlí nad základem (10) a pod horním krytem (9) v prostorové kleci, tvořené jednotlivými elastickými obalovými segmenty (11), objímajícími korpus (1) v jeho spodní a horní části. Jednotlivé elastické obalové segmenty (11) jsou mezi sebou na svých jedněch koncích navzájem propojeny pevným ochranným kroužkem (12) o průměru odpovídajícím průměru korpusu (1) pevně propojeným s prostřední válcovitou sekcí (81) ochranného obalu (8) a na svých druhých volných koncích jsou propojeny alespoň jedním ochranným kroužkem (13) s průměrem menším než je průměr korpusu (1).
- (74) Kratochvíl Václav Ing., Radlická 28/663, Praha 5, 15000

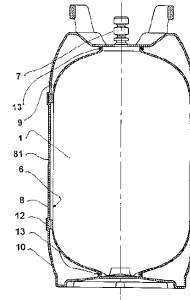

- 7 (51) **F 16 L 39/04**
 (21) **2003-2556**
 (71) CELERITY CONSULTANCY LTD., British Virgin Islands, GB
 (72) Sranka Jaroslav, Södra, SE
 (54) **Otočný čep**
 (22) 27.03.2002
 (32) 28.03.2001
 (31) 2001/0101116
 (33) SE
 (86) PCT/SE2002/000623
 (87) WO 2002/079685
 (57) Otočný čep, který tvoří dvě koaxiální, vzájemně rotující součásti (4, 7) je opatřen prostředky (13) k přenosu operačního a/nebo řídicího média, nebo podobně, mezi součástmi. Uvedenými prostředky jsou flexibilní hadice nebo kabely (13) mezi součástmi (4, 7).
- (74) PATENTSERVIS PRAHA a.s., Jivenská 1, Praha 4, 14000

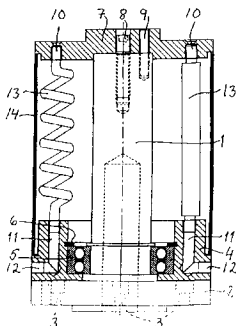

- 7 (51) **F 21 S 8/00**
 (21) **2003-2869**
 (71) BAU HOW NV, Niederländische Antillen, AN
 (72) Klersy Bernd, Wiesbaden, DE
 (54) **Staveništní světelný sloup s rozvodem proudu, tlakového vzduchu, ochranného plynu a přípoje vody**
 (22) 11.04.2001
 (32) 11.04.2001
 (31) 2001EP/0104161
 (33) WO
 (86) PCT/EP2001/004161
 (87) WO 2002/084171
 (57) Staveništní světelný sloup slouží k osvětlení stavenišť, sportovní hal, uměleckých sálů a jiných prostor. Je umístěn ve skříně (1) N-úhelníkového, kruhového nebo oválného půdorysu a je mobilní. Je vybaven přípoji (4, 5) proudu, přípojem (8) tlakového vzduchu, přípojem (21) ochranného plynu a přípojem (24) vody.
- (74) PATENTSERVIS PRAHA a.s., Jivenská 1, Praha 4, 14000

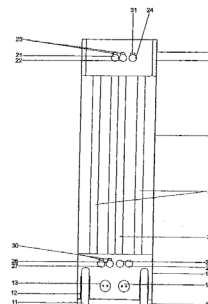

- 7 (51) **F 17 C 1/16, F 17 C 13/08**
 (21) **2002-2424**
 (71) KOLDYBAEV Sergei Glebovich, Praha, CZ
 LUKIYANETS Sergei Vladimirovich, Praha, CZ
 MOROZ Nikolai Grigorievich, Praha, CZ
 REZAEV Mikhail Sergeevich, Praha, CZ

7 (51) **F 21 V 17/00, F 21 V 21/00, F 21 L 2/00, G 03 B 15/02, G 03****B 15/03**(21) **2002-3016**

(71) CONTRAST LIGHTING SERVICES, INC., Calabasas, CA, US

(72) Pohlert Rudy G., Calabasas, CA, US

Grosswendt Pat, Agoura, CA, US

(54) **Osvětlovací zařízení a osvětlovací systém**

(22) 06.09.2002

(32) 07.09.2001

(31) 2001/949206

(33) US

(57) Osvětlovací systém zahrnuje uspořádání osvětlovacích prvků, jakými jsou např. světelné emisní diody nebo jiné osvětlovací prvky, na desce nebo rámu. Deska nebo rám může být z relativně lehkého materiálu a může zahrnovat jednu nebo více obvodových desek pro přímé připevnění osvětlovacích prvků. Deska nebo rám může mít otvor, skrze který kamera může snímat obraz. Pro připevnění desky nebo rámu ke kameře se mohou použít připevňovací podpěry nebo sestavy. Osvětlovací prvky mohou být elektronicky regulovatelné k poskytnutí rozdílných hodnot intenzity osvětlení, stroboskopického nebo stmívacího efektu, přičemž osvětlovací prvky jsou regulovány individuálně, kolektivně nebo v předem stanovených skupinách nebo jinak regulovány podle manuálně zvoleného nebo programovatelného vzoru. Na stejné desce nebo rámu mohou být připevněny osvětlovací prvky s rozdílnými barvami, zejména osvětlovací prvky emitující světlo s teplotou chromatičnosti odpovídající dennímu světlu a žárovkovému světlu, přičemž jejich relativní intenzity se mohou selektivně regulovat regulačním obvodem.

(74) Hakr Eduard Ing., Přístavní 24, Praha 7, 17000

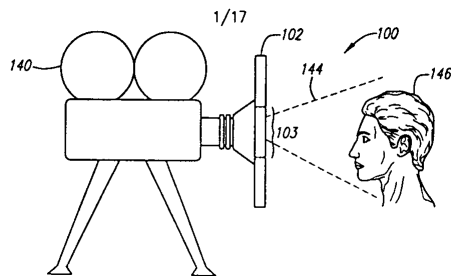
7 (51) **F 23 G 7/06**(21) **2003-2870**

(71) M+W ZANDER FACILITY ENGINEERING GMBH, Stuttgart, DE

(72) Gores Stefan, Aachen, DE
Herzogenrath Jutta, Aachen, DE(54) **Zařízení na čištění škodlivé látky obsahujících odpadních plynů**

(22) 18.05.2002

(32) 29.05.2001, 05.06.2001

(31) 2001/0125980, 2001/0127105

(33) DE, DE

(86) PCT/DE2002/001796

(87) WO 2002/097329

(57) Zařízení (1, 21, 31) na čištění odpadního plynu obsahujícího škodlivé látky regenerativním termickým dodatečným spalováním, s potrubím (2) neočištěného plynu, minimálně jednou reakční komorou (5) s přívodem (6) energie, minimálně dvěma teplo akumulujícími hmotami (4), potrubím (7) očištěného plynu a minimálně jedním zásobníkem (9, 9') plynu. Pro regenerativní využití tepelné energie při oxidaci lze směr proudění v teplo akumulujících hmotách (4) obrátit, přičemž po obrácení směru proudění do potrubí (7) očištěného plynu vystupující neočištěný plyn lze meziskladovat v na potrubí (7) čistého plynu napojeném zásobníku (9, 9') a návazně odtud odvádět zpět do potrubí (2) neočištěného plynu. Aby nedošlo k smísení meziskladového neočištěného plynu s atmosférickým vzduchem a tím k ochlazení

meziskladovaného neočištěného plynu, plní se současně velmi malým přetlakem zásobník (9, 9') plynu. Zásobník (9) plynu je proveden z flexibilního schlíplého povlaku (23), který je naplnitelný plynem maximálně do stavu, kdy je povlak (23) napjatý.

(74) PATENTSERVIS PRAHA a.s., Jivenská 1, Praha 4, 14000

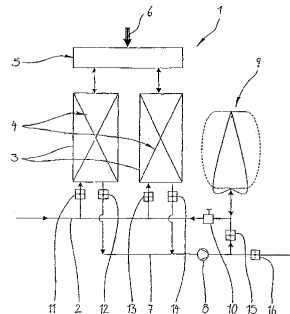
7 (51) **F 23 K 5/00, F 23 D 14/04**(21) **2003-1127**

(71) WORGAS BRUCIATORI S. R. L., Formigine, IT

(72) Vecchi Renzo, Formigine, IT

Lasagni Feliciano, Vignola, IT

Berthold Gunther, Modena, IT

(54) **Systém pro napájení více hořáků**

(22) 03.11.2001

(32) 03.11.2000

(31) 2000MO/000241

(33) IT

(86) PCT/EP2001/012761

(87) WO 2002/037027

(57) Systém pro napájení více hořáků (2a, 2b, 2c, 2d, 2n) obsahuje vstupní potrubí (1), do kterého je vstupem (5) zaváděn proud plynného paliva, přičemž vstupní potrubí (1) je vytvořeno jako duté těleso (3) s množstvím výstupů (6), kde každý takový výstup (6) může být napojen na samostatný hořák (2a, 2b, 2c, 2d, 2n). Vstupní potrubí (1) obsahuje rozdělovací ústrojí (4), upravené pro volitelné rozdělování plynného paliva k hořákům (2a, 2b, 2c, 2d, 2n) a opatřené připojovacími prostředky, upravenými pro propojování rozdělovacího ústrojí (4) s jedním nebo více výstupy (6).

(74) Vandělíková Jana Ing., Hradební 3, Praha 1, 11000

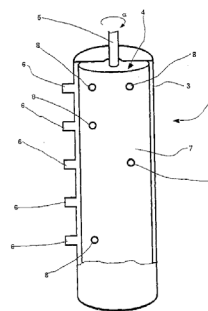
7 (51) **F 23 Q 7/00**(21) **2003-2045**

(71) ROBERT BOSCH GMBH, Stuttgart, DE

(72) Geier Heinz, Leonberg, DE

Kuglin Eckhardt, Lich-Niederbessin, DE

Hausser Michael, Frankfurt, DE

Triptrap Herbert, Frankfurt, DE

(54) **Způsob výroby startovacího elementu, keramický element startovacího elementu a kolíková žhavicí svíčka**

(22) 19.12.2001

(32) 29.01.2001

(31) 2001/10104021

(33) DE

(86) PCT/DE2001/004791

(87) WO 2002/061338

(57) Způsob výroby startovacího elementu, zejména kolíkové žhavicí svíčky, pro spalování ve spalovacím motoru, s keramickým elementem (1, 3), se provádí tak, že na keramický element (1, 3) se nanese suchá glazura (2).

Řešení se dále týká keramického elementu (1, 3) s upravenou, elektrostaticky nanesenou suchou glazurou (2) a kolíkové žhavicí svíčky s keramickým elementem (1, 3).

(74) Matějka Jan JUDr., Národní 32, Praha, 11000

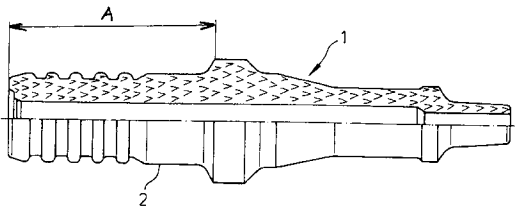

skleníku, přičemž podlouhlé tělo zahrnuje těsnicí pásek (16) probíhající mezi okapovým nosníkem (10), a hradlo (54) je tvořeno hradlovou sestavou.

(74) Hakr Eduard Ing., Přístavní 24, Praha 7, 17000

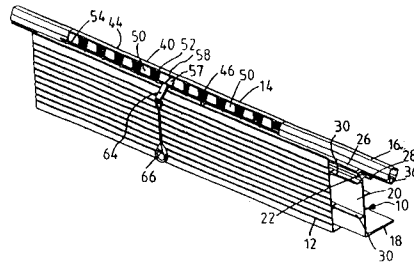

7 (51) **F 23 Q 7/12, F 23 Q 1/02, F 23 D 11/34**

(21) **2003-2152**

(71) BIC CORPORATION, Milford, CT, US

(72) Adams Paul H., Monroe, CT, US

(54) **Zařízení pro vytváření jiskry a zapalovač**

(22) 07.01.2002

(32) 11.01.2001

(31) 2001/757631

(33) US

(86) PCT/US2002/000305

(87) WO 2002/055934

(57) Zařízení pro vytváření jiskry zahrnuje jiskřič (94) pro vytváření jisker, kryt (118) pro zabránění uživateli pracovnímu kontaktu s jiskřičem (94) během ovládání jiskřiče (94) a alespoň jeden manipulovatelný prvek (98) pro manipulaci a posouvání uživatelem. Manipulovatelný prvek (98) má alespoň dva stavy s jiskřičem (94), první stav, ve kterém je manipulovatelný prvek (98) posunutelný vzhledem k jiskřiči (94), a pracovní stav, ve kterém manipulovatelný prvek (98) pohybuje jiskřičem (94). Zapalovač (20) zahrnuje tělo (22) zapalovače (20), dále jiskřič (94) zahrnující křesací váleček (96) namontovaný na těle (22), alespoň jeden manipulovatelný prvek (98) umístěný v těsné blízkosti křesacího válečku (96), kryt (118) a spojku (102) mezi otočnými kolečky (100) manipulovatelného prvku (98) s jiskřičem (94).

(74) Korejzová Zdeňka JUDr., Spálená 29, Praha 1, 11000

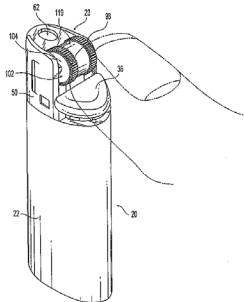

7 (51) **F 24 F 7/02**

(21) **2003-2445**

(71) ULTRAFRAME (UK) LIMITED, Clitheroe, GB

(72) Richardson Christopher, Clitheroe, GB

(54) **Ventilační prvek pro střechu skleníku**

(22) 11.03.2002

(32) 09.03.2001

(31) 2001/105890

(33) GB

(86) PCT/GB2002/001105

(87) WO 2002/073097

(57) Ventilační prvek (14) pro střechu skleníku, který má být umístěn mezi okapovým nosníkem (10) střechy a zasklívací deskou, probíhající přes okapový nosník (10). Ventilační prvek (14) je tvořen podlouhlým tělem, majícím přední stěnu (42) a zadní stěnu (44) s tím, že přední stěna (42) a zadní stěna (44) jsou vzájemně odsazeny, alespoň jeden otvor v přední stěně (42) a hradlo (54) pro uzavření otvoru nebo každého otvoru v přední stěně (42) pro regulování proudění vzduchu do skleníku a ven ze

7 (51) **F 24 J 3/08**

(21) **2003-1092**

(71) HITA AG, Walchwil, CH

(72) Hildebrand Hans, Walchwil, CH

(54) **Způsob výměny energie a systém k provádění tohoto způsobu**

(22) 17.10.2001

(32) 20.10.2000

(31) 2000/2058

(33) CH

(86) PCT/CH2001/000621

(87) WO 2002/033332

(57) Způsob výměny energie se uskutečňuje mezi zemským tělesem a výměníkem (2, 2a) energie, zejména pro výrobu proudu. Výměník (2, 2a) energie je spojen v cirkulačním procesu přes přívodní průtokové vedení (10) pro páru a zpětné průtokové vedení (14) pro vodu s výměníkem (18) pro zemní energii, který zasahuje do páry vytvářející hloubky zemského tělesa. Pro přívodní tok a pro zpětný tok v zemském tělese se použije společné vrtné díry (22), ve které se alespoň jedna tepelně izolovaná, přívodní průtoková trubka (20, 20a, 20b) obklopí oddělovací trubkou (24), ve které radiálně z vnějšku přiléhá oblast (28) zpětného toku pro cirkulační vodu, která obsahuje alespoň jednu zpětnou průtokovou trubku (30), spojenou se zpětným průtokovým vedením (14), a alespoň ve spodní oblasti porézní výplň (38) a která je spojena s dolním vstupním ústím (46, 46a) přívodní průtokové trubky (20, 20a, 20b) alespoň u dna vrtné díry (32) přes jeden nebo více průchozích otvorů (44, 44a) v oddělovací trubce (24). Popsán je rovněž systém k provádění tohoto způsobu podle vynálezu.

(74) Korejzová Zdeňka JUDr., Spálená 29, Praha 1, 11000

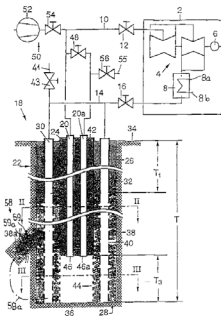

7 (51) **F 25 D 23/08**

(21) **2003-2355**

(71) INDUSTRIE ILPEA S. P. A., Malgesso-Varese, IT

(72) Cittadini Paolo, Luvinata-Varese, IT

(72) Merla Adriano, Angera-Varese, IT

(54) **Těsnicí sestava pro chladničky s profilem z plastické hmoty**

(22) 06.07.2001

(32) 07.03.2001

(31) 2001MI/000472

(33) IT

(86) PCT/EP2001/007834

(87) WO 2002/070971

(57) Těsnicí sestava obsahuje měchovitou těsnicí vložku (20) a profil (1) se základnou (3), opatřenou na protilehlých

koncích těsnicími pásy (4, 15) a žlábkem (23) pro nahrazení měchovité těsnicí vložky (20). Profil (1) má alespoň jedno boční rameno (7), ukončené drážkovým lůžkem (19), majícím v průřezu tvar písmene C pro uložení okraje (28) vnitřní dveřní desky (31), na který je těsnicí pás (2), uspořádaný na konci drážkového lůžka (19), přitlačován působením pružnosti bočního ramena (7). Vnitřní dveřní deska (31) je ohnuta pod poloměrem, který zajišťuje optimální styk s jedním z těsnicích pásů (15) základny (3) profilu (1). Měchovitá těsnicí vložka (20) a profil (1) mohou být vytvořeny z plastické hmoty z jediného kusu nebo spojeny dohromady.

(74) Čermák Karel Dr., Národní třída 32, Praha 1, 11000

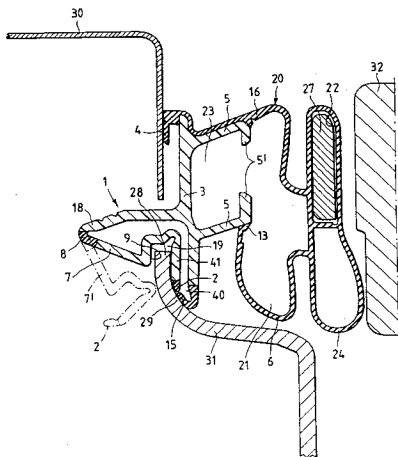

7 (51) **F 26 B 3/00**

(21) **2003-2133**

(71) MEGTEC SYSTEMS, INC., DePere, WI, US

(72) Bria Michael P., Green Bay, WI, US

Fiers Alan D., Depere, WI, US

Ruhl Andreas, Depere, WI, US

(54) **Způsob vysoušení běžící sítě materiálu a vysoušeč pro síť materiálu s integrovaným regeneračním zdrojem tepla**

(22) 21.11.2001

(32) 12.01.2001

(31) 2001/759681

(33) US

(86) PCT/US2001/044752

(87) WO 2002/055946

(57) Při způsobu vysoušení běžící sítě materiálu se přepraví síť do obalu vysoušeče (10), který má vysoušecí atmosféru, ohřátý vzduch se přivádí na síť množstvím trysek, část atmosféry vysoušeče (10) se natahuje do integrovaného regeneračního tepelného výměníku obsahujícího alespoň dva teplosměnné sloupce s teplosměnným materiálem, těžké nečistoty přítomné v atmosféře vysoušeče (10) se spalují v integrovaném regeneračním tepelném výměníku, a jeden z teplosměnných sloupců se obchází směrováním části plynu ze spalovací zóny (30) k vodní odpařovací cívice ve spojení se spalovací zónou (30). Vysoušeč (10) pro síť materiálu s integrovaným regeneračním zdrojem tepla obsahuje obal pouzdra (100) se vstupním otvorem (11) a výstupním otvorem pro síť, přívodní zóny, trysky pro vysoušecí síť, regenerační zdroj tepla s teplosměnným sloupcem se vstupem a výstupem pro plyn, který je ve spojení se spalovací zónou (30), a obsahuje teplosměnný materiál, ventilový prostředek pro střídavé směrování plynu z vysoušeče (10) do vstupu pro plyn teplosměnného sloupce, a směšovací komoru, která je ve spojení se spalovací zónou (30) a množstvím přívodních zón, přijímá přídavný vzduch z vnějšku obalu vysoušeče (10) pomocí ventilátoru s proměnlivou rychlostí a mísí přídavný vzduch se vzduchem ze spalovací zóny (30) a dodává tento smíšený vzduch do přívodních zón.

(74) Hakr Eduard Ing., Přístavní 24, Praha 7, 17000

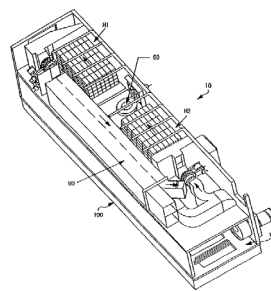

7 (51) **F 26 B 7/00, F 26 B 23/08, B 01 J 19/08**

(21) **2002-4272**

(71) ÚSTAV CHEMICKÝCH PROCESŮ AKADEMIE VĚD ČR, Praha, CZ

(72) Hájek Milan, Praha, CZ

Drahoš Jiří, Praha, CZ

(54) **Způsob vysoušení knižního a obdobného papírového materiálu a zařízení k jeho provádění**

(22) 30.12.2002

(57) Způsob vysoušení knižního a obdobného papírového materiálu v mokřém či zmrazeném stavu, při kterém se tento vysoušený materiál vystaví mikrovlnnému záření o frekvenci 500 MHz až 10 GHz, a podle kterého se před vysoušením knižní nebo obdobný papírový materiál obloží keramickými deskami a v tomto stavu se následně vystaví mikrovlnnému záření za atmosférického či sníženého tlaku. Konvenční zařízení k provádění způsobu obsahuje mikrovlnnou sušicí pec uzpůsobenou pro vsádkový nebo kontinuální provoz, která obsahuje stavitelné keramické desky schopné absorbovat vlhkost i mikrovlnné záření.

7 (51) **F 28 D 20/00, F 24 D 15/00**

(21) **2002-2665**

(71) VODNÍ ZDROJE EKOMONITOR, SPOL. S R. O., Chrudim, CZ

(72) Drahokoupil Josef Ing., Chrudim, CZ

(54) **Zásobník tepla**

(22) 05.08.2002

(57) Zásobník tepla zcela nebo částečně umístěný v zemi, s kapalným teploakumulačním médiem, s kapalným a plyným teplosměnným médiem, opatřený výměníky tepla a tepelnou izolací, je opatřen izolačním pláštěm (22) složeným z izolačních elementů (4) a obsahuje nejméně jeden akumulační prostor vyplněný akumulačními elementy (3) s teploakumulačním médiem (20). Akumulační elementy (3) a izolační elementy (4) jsou rozměrově a tvarově podobné a jejich plášť je tvořen uzavíratelnými skořepinami (21). Akumulační prostor může být přepážkami, vytvořenými z izolačních elementů, rozdělen nejméně na dvě zóny s různými teplotami. Zásobník (18) tepla je opatřen nejméně jedním výměníkem (5, 7) pro přívod tepla a nejméně jedním výměníkem pro odběr tepla a od okolní zeminy je oddělen oddělovacím prostředkem (17), geotextilií.

(74) Toningerová Daniela, Kamenická 361/3, Praha 7, 17000

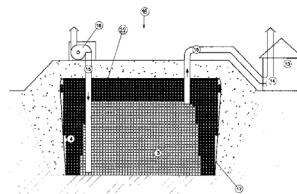

7 (51) **F 41 A 9/64, F 42 B 33/02, F 42 B 33/04, F 42 B 12/34, F 42 B 14/00**

(21) **2003-2719**

(71) BUNNEY Robert Frederick, Amptill, GB

(72) Bunney Robert Frederick, Amptill, GB

- (54) **Palná zbraň**
 (22) 13.03.2002
 (32) 13.03.2001, 10.07.2001
 (31) 2001/0106132, 2001/0116789
 (33) GB, GB
 (86) PCT/GB2002/001017
 (87) WO 2002/073115
 (57) Palná zbraň (2) obsahuje rám (3), spoušťový mechanismus (4 až 21), hlavěň (34), zásobník (50) pro umístění většího počtu válcových střel (64) a mechanismus (44) pro vyvození příčného pohybu pro posouvání zásobníku (50) postupně a jednosměrně příčným otvorem (30) v rámu (3). Je vytvořeno dávkovací zařízení pro dávkování přesného objemu výmetné náplně (62) do zásobníku (50); zařízení pro vkládání perkusních zápalek (63) do zásobníku (50); zařízení pro odstraňování použitých perkusních zápalek (63) ze zásobníku (50) a/nebo vkládání válcových střel (64) do zásobníku (50). Je zkonstruována střela pro palnou zbraň.
 (74) Sedláč Zdeněk Ing., Mendlovo nám. 1a, Brno, 60300

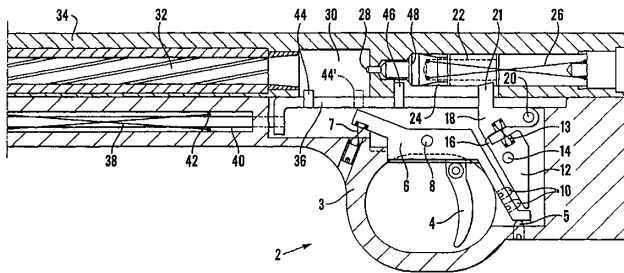

- 7 (51) **F 41 C 7/00**
 (21) **2003-3218**
 (71) J. P. SAUER & SOHN GMBH, Eckernförde, DE
 (72) Röh Horst, Eckernförde, DE
 (54) **Krátká opakovací zbraň**
 (22) 02.04.2002
 (32) 01.06.2001
 (31) 2001/10126761
 (33) DE
 (86) PCT/DE2002/001186
 (87) WO 2002/099353
 (57) Krátká opakovací zbraň (10) s hlavní (28) má na jednom konci nábojovou komoru (42), je vytvořena se závěrovým systémem, spoušťovým ústrojím (44) se spouští (20) a obloukovitým chráničem spouště (20), zápalným mechanismem (46), zásobníkem a zaměřovačem. Těžiště krátké opakovací zbraně (10) leží ve směru střelby před obloukovitým chráničem spouště (20).
 (74) Andera Jiří Ing., Nad Štolou 12, Praha 7, 17000

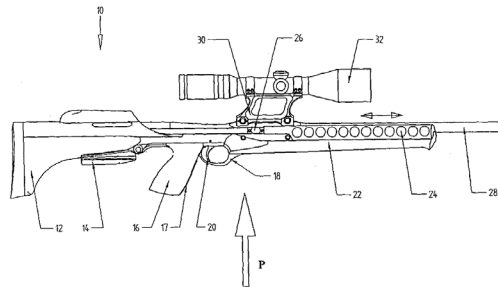

- 7 (51) **F 41 A 15/06**
 (21) **2003-2739**
 (71) S. A. T. SWISS ARMS TECHNOLOGY AG, Neuhausen, CH
 (72) Popikow Sergej, Weitnau, DE
 (54) **Zařízení pro vyjímání patron a/nebo nábojnic u zbraně s lámací hlavní**
 (22) 05.04.2002
 (32) 11.04.2001
 (31) 2001/10118044
 (33) DE
 (86) PCT/EP2002/003787
 (87) WO 2002/084198
 (57) Zařízení je vytvořeno pro vyjímání patron a/nebo nábojnic u zbraně s lámací hlavní, s alespoň jedním vyťahovačem (14) patron, axiálně posuvným v hlavňovém dílu (2), pro vyťahování neodpálených patron, a vyhazovacím mechanismem, působícím na vyťahovač (14) patron, pro vymrštění odpálených nábojnic. Pro vytvoření kompaktní a jednoduše montovatelné konstrukce má vyhazovací mechanismus blokovací kolík (21), posuvně vedený ve vyťahovači (14) patron, pro uvolnitelné blokování vyťahovače (14) patron v hlavňovém dílu (2), a vodící kolík (26), uspořádaný ve vyťahovači (14) patron, který přes tlačnou pružinu (27), uspořádanou uvnitř vyťahovače (14) patron, působí na vyťahovač (14) patron a je posuvný napínacím posunovačem (31), uspořádaným na hlavňovém dílu (2).
 (74) Andera Jiří Ing., Nad Štolou 12, Praha 7, 17000

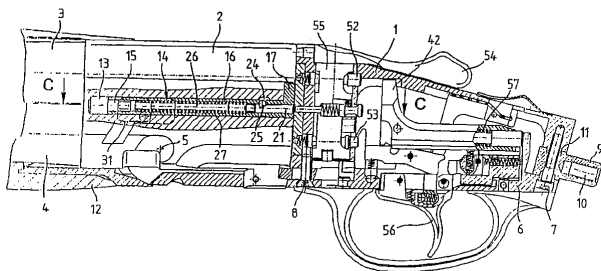

- 7 (51) **F 41 H 5/04**
 (21) **2003-2490**
 (71) TEIJIN TWARON GMBH, Wuppertal, DE
 (72) Böttger Christian, Remscheid, DE
 Fels Achim, Wuppertal, DE
 Baumgart Christoph, Spockhövel, DE
 Dorloff-Lumpe Bärbel, Wuppertal, DE
 (54) **Materiál odolný proti průniku**
 (22) 08.03.2002
 (32) 15.03.2001
 (31) 2001/01200979
 (33) EP
 (86) PCT/EP2002/002550
 (87) WO 2002/075238
 (57) Materiál odolný proti průniku zahrnuje alespoň dvojitou vrstvu tkané látky. Tato dvojitá vrstva zahrnuje vrstvu látky sestavené z první sady nití, zahrnující 3,5 až 20 nití/cm, mající lineární hustotu alespoň 210 dtex a zahrnující alespoň 65 % z hmotnosti látky, a druhé sady nití, zahrnující 0,5 až 16 nití /cm a mající lineární hustotu alespoň 50 dtex, přičemž druhá sada nití je příčná k první sadě nití a přičemž poměr počtu nití/cm první sady k počtu nití/cm druhé sady je >1, a druhou vrstvu látky sestavené z první sady nití, zahrnující 0,5 až 16 nití/cm a mající lineární hustotu alespoň 50 dtex, a druhé sady nití, zahrnující 3,5 až 20 nití/cm, mající lineární hustotu alespoň 210 dtex a zahrnující alespoň 65 % z hmotnosti látky, přičemž druhá sada nití je příčná k první sadě nití a přičemž poměr počtu nití/cm druhé sady k počtu nití/cm první sady je >1. První a druhá sada nití první vrstvy mají rovnoběžnou orientaci s první respektive druhou sadou nití druhé vrstvy.
 (74) Korejzová Zdeňka JUDr., Spálená 29, Praha 1, 11000

- 7 (51) **F 41 H 5/04**
 (21) **2003-2492**
 (71) TEIJIN TWARON GMBH, Wuppertal, DE
 (72) Böttger Christian, Remscheid, DE
 Fels Achim, Wuppertal, DE
 (54) **Materiál odolný proti průniku**
 (22) 08.03.2002
 (32) 15.03.2001
 (31) 2001/01200979
 (33) EP
 (86) PCT/EP2002/002549
 (87) WO 2002/075237

- (57) Materiál odolný proti průniku zahrnuje alespoň jednu vrstvu mající tloušťku D, přičemž tato vrstva zahrnuje první a druhou vrstvu tkané látky jež jsou spojeny spolu dohromady adhezivním materiálem. První vrstva látky je sestavena z první sady nití, zahrnující 3,5 až 20 nití/cm, mající lineární hustotu alespoň 210 dtex, přičemž hedvábná vlákna tvoří nitě mající průměr F_1 , a zahrnující alespoň 65 % z hmotnosti látky, a druhé sady nití, zahrnující 0,5 až 16 nití/cm a mající lineární hustotu alespoň 50 dtex, přičemž druhá sada nití je pod úhlem $> 0^\circ$ až 90° vzhledem k první sadě nití a přičemž poměr počtu nití/cm první sady k počtu nití/cm druhé sady je > 1 , a druhá vrstva látky je sestavena z první sady nití, zahrnující 0,5 až 16 nití/cm a mající lineární hustotu alespoň 50 dtex, a druhé sady nití, zahrnující 3,5 až 20 nití/cm, mající lineární hustotu alespoň 210 dtex a zahrnující alespoň 65 % z hmotnosti látky, přičemž hedvábná vlákna tvoří nitě mající průměr F_2 , přičemž druhá sada nití je pod úhlem $> 0^\circ$ až 90° vzhledem k první sadě nití a přičemž poměr počtu nití/cm druhé sady k počtu nití/cm první sady je > 1 . První a druhá sada nití první vrstvy látky mají rovnoběžnou orientaci s první, respektive druhou sadou nití druhé vrstvy látky, a poměr D/F_1 a D/F_2 je 14,5 až 40.
- (74) Korejzová Zdeňka JUDr., Spálená 29, Praha 1, 11000

- 7 (51) **F 42 B 30/00**
 (21) **2003-3259**
 (71) OLIN CORPORATION, New Heaven, CT, US
 (72) Halverson Henry J., Collinsville, IL, US
 (54) **Střelivo s dvojitým jádrem**
 (22) 08.05.2002
 (32) 29.05.2001, 09.11.2001
 (31) 2001/294169, 2001/010009
 (33) US, US
 (86) PCT/US2002/014491
 (87) WO 2003/029746
 (57) Způsob výroby střely (24, 124) spočívá v opatření prekurzoru pláště (70, 170) střely (24, 124), prekurzoru pelety prvního jádra (72, 172) a prekurzoru druhého jádra (74, 174). Prekurzor pelety prvního jádra (72, 172) a prekurzor druhého jádra (74, 174) se zavedou do prekurzoru pláště (70, 170). Prekurzor druhého jádra (74, 174) se dotlačuje proti peletě tak, že tato peleta vyplňuje, jako první jádro, přední objem prekurzoru pláště (70, 170), s relativně menší deformací tvaru prekurzoru druhého jádra. Zadní část prekurzoru pláště (70, 170) se deformuje tak, že pojímá, jako druhé jádro, prekurzor druhého jádra. Střela je v podstatě vytvořená jako vhodná náhrada stávajících střel. Střelu (24) v soutěžním provedení charakterizuje olovené zadní jádro a velmi lehké přední jádro, například uhličitán ve formě prášku. Střela (24) může zahrnovat první jádro (172) sestávající z alespoň 50 % hmotn. cínu a druhé jádro (174), sestávající alespoň z 50 % hmotn. wolframu.
- (74) Vsetečka Miloš Dr., Hálkova 2, Praha 2, 12000

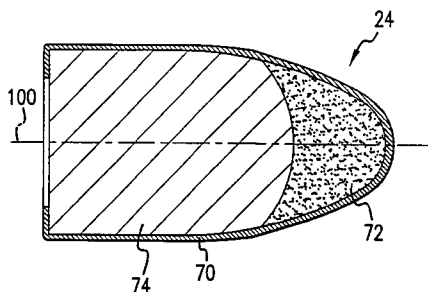

- 7 (51) **G 01 B 5/00, G 01 B 5/12, G 01 B 3/34**
 (21) **2001-1693**
 (71) ING. JAROSLAV STANĚK-AMEST, Praha, CZ
 (72) Staněk Jaroslav, Praha, CZ
 (54) **Měřicí dynamický trn**
 (22) 14.05.2001
 (57) Měřicí dynamický trn sestává z měřicí korunky (9), opatřené nejméně třemi snímacími dotyky (10). Měřicí korunka (9) je upevněna na nástavec korunky (8), který je

upevněn k pohyblivému tělu (7) trnu. Pohyblivé tělo (7) trnu je upevněno na kloub (2), jenž je výkyvně spojen s rámem (1) dynamického trnu, na němž jsou upevněny i snímače (12). Pohyblivé tělo (7) trnu je opatřeno nejméně dvěma rameny (11) snímačů, které doléhají na shodný počet snímačů (12). K rámu (1) dynamického trnu je připevněn pohon (3), který je opatřen klikou (4) s otočným čepem, propojeným prostřednictvím pružného závěsu (5) s otočným čepem (6) otočně uloženým na pohyblivém těle (7) trnu.

- (74) Čmejla Vladimír Ing., Rašínovo nábř. 54, Praha 2, 12800

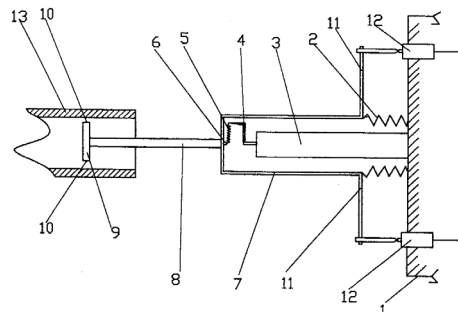

- 7 (51) **G 01 B 5/00, G 01 B 5/12, G 01 B 3/34**
 (21) **2002-1246**
 (71) STANĚK Jaroslav Ing., Jiloviště, CZ
 (72) Staněk Jaroslav Ing., Jiloviště, CZ
 (54) **Měřicí dynamický trn obtížně dosažitelných děr**
 (22) 08.04.2002
 (57) Měřicí dynamický trn obtížně dosažitelných děr je sestavený z korunky (12) upevněné na nástavec (11) korunky, které udílí pohyb pohon (18) prostřednictvím kliky (17) s čepem pružného závěsu a prostřednictvím pružného závěsu (16). Pružný závěs (16) je upevněn druhým koncem na úchyt (15) pružného závěsu, který je upevněn k hřídeli (13) pohonu měřicího dynamického trnu, která je otočně uložena v bočním rameni (8), jež je spojeno s výkyvnou částí (7) paralelogramu složky y, která je kyvně spojena prostřednictvím rozpěrných ramen (6) paralelogramu složky y s rámem (5) paralelogramu složky y, který je upevněn k výkyvné části (4) paralelogramu složky x, kyvně spojené prostřednictvím rozpěrných ramen (3) paralelogramu složky x s rámem (2) paralelogramu složky x, který je připevněn k rámu (1) suportu. Na rámu (1) suportu je připevněn i snímač (S_x) složky x dynamického trnu, který je v kontaktu s rámem (5) paralelogramu složky y. Na výkyvné části (4) paralelogramu je upevněn snímač (S_y) složky y dynamického trnu, který je v kontaktu s bočním ramenem (8), na který je prostřednictvím nástavce (11) korunky připevněna korunka (12), která je opatřena nejméně třemi snímacími dotykovými body (19).
- (74) Čmejla Vladimír Ing., Rašínovo nábř. 54, Praha 2, 12800

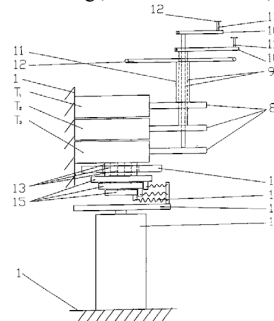

- 7 (51) **G 01 B 5/28, G 01 B 21/30, B 21 B 38/02, B 21 B 39/12**
 (21) **2003-3453**
 (71) SMS DEMAG AKTIENGESELLSCHAFT, Düsseldorf, DE
 (72) Braun Martin, Kreuztal, DE
 Armenat Jürgen, Kreuztal, DE
 Grosshardt Klaus-Jürgen, Netphen, DE
 (54) **Naviják tenkého pásu s válečkem k měření rovnosti**
 (22) 11.06.2002
 (32) 30.06.2001

- (31) 2001/10131850
 (33) DE
 (86) PCT/EP2002/006358
 (87) WO 2003/004963
 (57) K měření a ovlivňování rovnosti pásu v navijákové šachtě zařízení k válcování oceli zatepla je navržen způsob a zařízení, ve kterém se váleček (13) k měření rovnosti pohybuje z pracovní polohy, ve které je pás (1) válcovaný zatepla za zachování přibližně konstantního úhlu (α)

- (74) Vsetečka Miloš JUDr., Hálkova 2, Praha 2, 12000

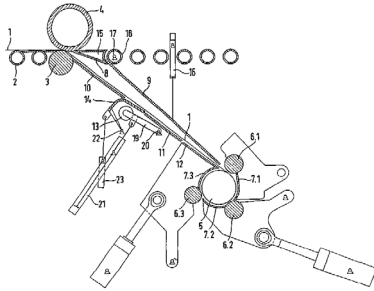

- 7 (51) **G 01 C 21/20, G 09 B 29/00**
 (21) **2003-2991**
 (71) SÉGUR Patrick, Paris, FR
 (72) Ségur Patrick, Paris, FR
 (54) **Měřicí a lokalizační systém využívající číselné soustavy se základem tři a devět a způsob jeho použití**

- (22) 05.04.2002
 (32) 05.04.2001
 (31) 2001/0104656
 (33) FR
 (86) PCT/FR2002/001203
 (87) WO 2002/082014
 (57) Pro lokalizaci zóny na povrchu využívá tento systém dělení povrchu na zóny, ve kterých: povrch je rozdělen do tří částí ve dvou směrech, dále do devíti zón, které jsou označeny jako první stupeň a kterým je přiřazeno číslo 1 až 9; každá ze zón n je rozdělena stejným způsobem do devíti zón n+1, kterým je opět přiřazeno číslo od 1 do 9, přičemž zóna se stupněm n je znázorněna sekvencí n čísel, které obsahují číslo příslušné zóny a všechna čísla zón nižších; tento systém sestává z prostředků pro určení sekvence zóny se stupněm n, ve které se nachází zóna Z k lokalizaci, přičemž n je maximální hodnota, ve které je povrch zóny Z obsažen a dále se jedná o prostředky pro manipulaci s touto sekvencí.

- (74) Matějka Jan JUDr., Národní 32, Praha, 11000

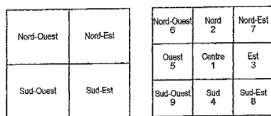

88	62	17	28	22	27	76	72	77
85	61	18	29	23	28	77	73	78
89	64	20	31	25	30	79	74	79
86	63	19	28	24	29	78	75	76
87	65	21	32	26	31	80	76	80
84	60	16	27	21	26	75	71	75
83	59	15	26	20	25	74	70	74
82	58	14	25	19	24	73	69	73
81	57	13	24	18	23	72	68	72
80	56	12	23	17	22	71	67	71
79	55	11	22	16	21	70	66	70
78	54	10	21	15	20	69	65	69
77	53	9	20	14	19	68	64	68
76	52	8	19	13	18	67	63	67
75	51	7	18	12	17	66	62	66
74	50	6	17	11	16	65	61	65
73	49	5	16	10	15	64	60	64
72	48	4	15	9	14	63	59	63
71	47	3	14	8	13	62	58	62
70	46	2	13	7	12	61	57	61
69	45	1	12	6	11	60	56	60
68	44	0	11	5	10	59	55	59

- 7 (51) **G 01 D 5/245**
 (21) **2003-3378**
 (71) ROBERT BOSCH GMBH, Stuttgart, DE
 (72) Steinlechner Siegbert, Leonberg, DE
 Wenzler Axel, Stuttgart, DE
 Marx Klaus, Stuttgart, DE
 (54) **Způsob a zařízení k určení úhlu natočení nebo dráhy**
 (22) 06.06.2002
 (32) 05.07.2001
 (31) 2001/10132685
 (33) DE
 (86) PCT/DE2002/002052

- (87) WO 2003/004974
 (57) Řešení se týká způsobu a zařízení k určení úhlu natočení nebo dráhy, při němž se snímáním snímači (10) obsahujícími různé počty n_i period, přiřazených vždy fázovým hodnotám, připraví alespoň dvě fázové hodnoty α_i ($i = 1, 2, \dots, N$). Na základě naměřených fázových hodnot α_i a jim vždy přiřazených počtů n_i period se pomocí

hodnoty k a celočíselných pracovních faktorů k_i , uvádějících počty n_i period navzájem do normovaného vztahu, se pomocí násobících členů (15, 16) a sčítacích členů (17, 18) vypočítají alespoň dvě zejména normované odhadnuté hodnoty $\phi_{si} / 2\pi$. Pro obdržení průměrné odhadnuté hodnoty $\phi_{mess} / 2\pi$, která představuje určovaný úhel natočení nebo dráhu, se pomocí sčítačky (21) provede vážený součet odhadnutých hodnot $\phi_{si} / 2\pi$.

- (74) Matějka Jan JUDr., Národní 32, Praha, 11000

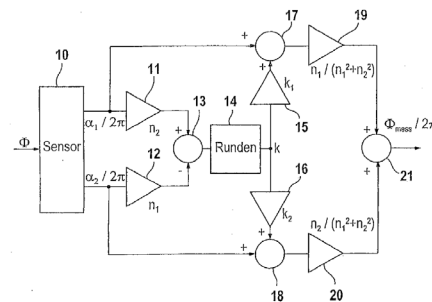

- 7 (51) **G 01 F 11/04, B 67 D 5/42, B 67 D 5/46**
 (21) **2003-2159**
 (71) SAINT-GOBAIN CALMAR INC., City of Industry, CA, US
 (72) Nazari Joseph, La Crescenta, CA, US
 (54) **Pumpičkový dávkovač se zdokonaleným výpustným ventilem**

- (22) 07.08.0003
 (32) 08.08.2002
 (31) 2002/214160
 (33) US
 (57) Ruční pumpičkový dávkovač zahrnuje vratný čerpací pist s výpustným ventilem (10) zaklapnutým do tělesa pumpičky pro vypouštění kapalné látky z čerpací komory. Výpustný ventil (10) je vytvořený z elastomerního materiálu a obsahuje kuželovitý ventilový prvek (35) na jednom konci a rozevívá se směrem ven k výpustnému kanálku (31). Na druhém konci má ventil (10) nevyjímatelný prvek (36) pro zaklapnutí do soustředného otvoru (37) v příčné podpěře (248) v tělese pumpičky, přitom kuželovitý ventilový prvek (35) dosedá na kruhové sedlo ventilu (10). To je opatřeno komplementárním kuzelem ke kuželovitému ventilovému prvku (35)

- (74) Smrčková Marie Ing., Velflíkova 8, Praha 6, 16000

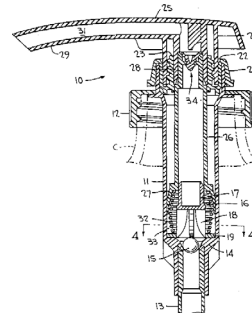

- 7 (51) **G 01 N 27/26**
 (21) **2002-2526**
 (71) LIFESCAN, INC., Milpitas, CA, US
 (72) Khan Tahir S., San Jose, CA, US
 (54) **Elektrochemický detekční proužek mající více reakčních zón a způsob jeho použití**
 (22) 19.07.2002
 (57) Vynález poskytuje elektrochemické detekční proužky (20) a způsoby jejich použití pro detekci analytu ve

fyziologickém vzorku. Detekční proužky (20) podle vynálezu mají více reakčních zón (11) vymezených pracovní a referenční elektrodou v protilehlém uspořádání, které jsou oddělené tenkou separační mezivrstvou. Každá reakční zóna (11) obsahuje reagenční kompozici, která může být v jednotlivých zónách (11) stejná nebo různá. Kromě toho může mít každá reakční zóna samostatný vstupní kanál (22) pro tekutinu, nebo dvě nebo více reakčních zón (11) mohou mít vstupní kanály (22), které jsou spojené do jednoho kanálu (22). Elektrochemické detekční proužky podle vynálezu je možné aplikovat při detekci velkého souboru různých analytů v jednotlivých zónách (11) s vyhodnocením výsledků z jednotlivých zón. Proužky jsou zvláště vhodné pro detekci glukosy.

(74) Čermák Karel Dr., Národní třída 32, Praha 1, 11000

7 (51) **G 01 N 33/569**

(21) **2003-1866**

(71) ISIS INNOVATION LIMITED, Summertown, GB

(72) Lalvani Ajit, Oxford, GB

(54) **Způsob pro stanovení účinnosti léčení mykobakteriální infekce**

(22) 08.01.2002

(32) 08.01.2001, 08.01.2001

(31) 2001/0100432, 2001/259868

(33) GB, US

(86) PCT/GB2002/000055

(87) WO 2002/054072

(57) Způsob určení účinnosti léčby mykobakteriální infekce zahrnuje stanovení snižování hladin T-lymfocytů specifických pro mykobakteriální antigen ve vzorcích od jedince po léčbě. Výhodně jde o CD4 T-lymfocyty a mykobakteriálním antigenem je ESAT-6 nebo CFP 10.

(74) Kalenský Petr JUDr., Hálkova 2, Praha 2, 12000

7 (51) **G 01 N 33/574, A 61 P 35/00**

(21) **2003-2787**

(71) MERCK PATENT GMBH, Darmstadt, DE

(72) Kellner Roland, Heppenheim, DE

Matzku Siegfried, Zwingenberg, DE

Seliger Barbara, Göttingen, DE

Lichtenfels Rudolf, Tübingen, DE

(54) **Nádorové signální znaky rakovinového nádoru ledvinové buňky**

(22) 28.03.2002

(32) 03.04.2001

(31) 2001/01108385

(33) EP

(86) PCT/EP2002/003503

(87) WO 2002/082076

(57) Rakovinové signální znaky pro skrining, diagnózu, prognózu a identifikování subtypů karcinomu ledvinové buňky. Použití identifikovaných antigenových proteinů v imunotestech a použití nádorových signálních znaků jako imunogenů pro stimulaci imunitní odezvy. Použití nádorových signálních znaků pro výrobu protilátek a protilátkové fúzané proteiny zaměřené na nádorové signální znaky. Farmaceutický prostředek, který obsahuje alespoň jednu protilátku nebo její fragmenty, případně s chemoterapeutickým činidlem.

(74) Matějka Jan JUDr., Národní 32, Praha, 11000

7 (51) **G 02 B 6/36, G 02 B 6/00, G 02 B 6/38**

(21) **2002-431**

(71) SQS VLÁKNOVÁ OPTIKA S. R. O., Nová Paka, CZ

(72) Quittner Wilhelm, Nová Paka, CZ

Švitorka Zdeněk Ing., Praha, CZ

(54) **Způsob nastavení a fixace ferule s optickým vláknem v optické konektorové zástrčce a zařízení pro provádění tohoto způsobu**

(22) 05.02.2002

(57) Způsob nastavení a fixace ferule (2) s optickým vláknem (100) se provádí tak, že současně se součástmi optické konektorové zástrčky se na optické vlákno (100) volně navlékne ferulová objímka (1), ferule (2) s optickým vláknem (100) se založí do ferulového držáku (3) lisovací sestavy natáčecího lisu a ferule (2) se zajistí proti pootočení. Poté se ferulová objímka (1) s provlečeným

optickým vláknem (100) založí do držáku (4) ferulové objímky (1), upevněném v otočné lisovací hlavě (5) natáčecího lisu a po fixaci se optické vlákno (100) ve feruli (2) nasvítí. Dále se provede počítačovým programem vyhodnocení aktuálního nastavení polohy optického vlákna (100) vůči ferulové objímce (1), a to pomocí snímací jednotky pracující na principu optického snímání nebo optoelektrického převodního měření a pomocí počítačového programu se provede řízené natáčení ferulové objímky (1) prostřednictvím rotace držáku (4) ferulové objímky (1) do optimální rotační úhlové polohy. Nato se pomocí lisovací hlavy (5) natáčecího lisu nalísuje ferulová objímka (1) na feruli do stanovené pozice. Zařízení sestává ze základní desky (10) natáčecího lisu, na které je umístěna lisovací sestava a vyhodnocovací jednotka (30). Lisovací sestava obsahuje otočnou lisovací hlavu (5) s vytvořeným úchytem pro upevnění držáku (4) ferulové objímky (1). Otočná lisovací hlava (5) je zasazena v ložisku (6) a propojena převodním mechanismem (7) s krokovým motorem (8). Dále lisovací soustava obsahuje stojan (9), na kterém je upevněn ferulový držák (3). Snímací jednotka (30) je tvořena optickým snímacím nebo optoelektrickým převodním systémem.

(74) Janský Bedřich Ing., Květnická 674/2, Praha 10, 10000

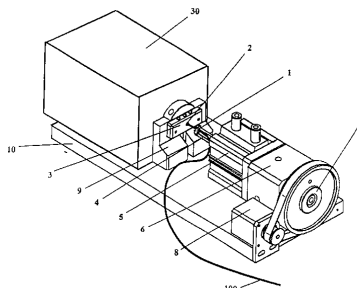

7 (51) **G 02 B 26/10, H 04 N 5/225**

(21) **2002-1650**

(71) ČESKÉ VYSOKÉ UČENÍ TECHNICKÉ V PRAZE
FAKULTA ELEKTROTECHNICKÁ, Praha, CZ

(72) Klíma Miloš Prof. Ing. CSc., Praha, CZ

Kaiser Jan Ing., Terežín, CZ

(54) **Zobrazovací jednotka**

(22) 13.05.2002

(57) Zobrazovací jednotka s obrazovým displejem, jehož plocha je tvořena obrazovými elementy, je vytvořena tak, že každý obrazový element je tvořen dvěma obrazovými body (10, 20) s reprodukcí světla majícími chromatičnost ležící v oblasti sytých chromatičností diagramu barev CIE_{x,y}, kde diference sytosti a tónu chromatičnosti reprodukcí světla těchto obrazových bodů (10, 20) od chromatičnosti se 100%-ní sytostí ležících na křivce spektrálních chromatičností diagramu barev CIE_{x,y}, je menší než barevná diferenciální rozlišovací schopnost lidského zraku. Reprodukční světlo alespoň jednoho z těchto dvou obrazových bodů (10, 20) má chromatičnost přeladitelnou v oblasti vlnových délek světla.

(74) Dušková Hana Ing., Travná 1285, Praha 14, 19800

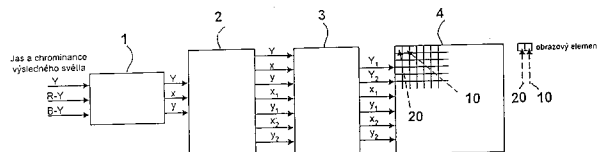

7 (51) **G 02 C 7/02, G 02 C 7/04**

(21) **2003-2732**

(71) PHARMACIA GRONINGEN BV, Groningen, NL

- (72) Piers Patricia Ann, Groningen, NL
Weeber Albert Hendrik, Groningen, NL
- (54) **Oční čočka**
(22) 20.03.2002
(32) 11.04.2001
(31) 2001/0101293
(33) SE
(86) PCT/EP2002/003172
(87) WO 2002/084381
(57) Je popsána oční čočka obsahující difrakční část a způsob navrhování takovéto čočky. Oční čočka obsahuje refrakční část s alespoň jedním povrchem, který je konfigurován k alespoň částečné kompenzaci alespoň jednoho typu monochromatické aberace procházejícího čela světelné vlny zapříčiněné alespoň jednou z optických částí oka. Difrakční část je schopná alespoň částečně kompenzovat chromatickou aberaci procházejícího čela světelné vlny zapříčiněnou alespoň jednou z optických částí oka. Kromě toho zmíněné refrakční a difrakční části dále společně přispívají k požadované síle čočky.
- (74) Zelený Pavel JUDr., Hálkova 2, Praha 2, 12000

- 7 (51) **G 06 F 17/21**
(21) **2003-3330**
(71) INTERNATIONAL BUSINESS MACHINES CORPORATION, Armonk, NY, US
(72) Baisiegel Michael, Poughkeepsie, NY, US
Green John H., Toronto, CA
Warfield Jay W., San Jose, CA, US
(54) **Systém a způsob mapování mezi softwarovými objekty a dokumenty založenými na prvcích strukturovaného jazyka**
(22) 28.12.2001
(32) 07.06.2001
(31) 2001/2349905
(33) CA
(86) PCT/US2001/049577
(87) WO 2002/101579
(57) Způsob a systém, který poskytuje obecný rámec pro mapování mezi dokumentem (např. XML dokumentem) a

kód, který má společný vzhled pro oba směry mapování. Mapování mezi prvky XML dokumentu a vlastnostmi Java objektu je obsaženo v mapovači. Mapovač mapuje z XML dokumentu (108) do objektu (110) za pomoci syntaktického analyzátoru (104) (jako je např. DOM nebo SAX). Mapování v opačném směru (z Javy do XML) vyžaduje, aby prvky XML dokumentu (118) byly sestaveny v určitém pořadí pro zajištění platnosti výsledného XML dokumentu (118). Toto řešení sestavuje XML šablonu dokumentu např. pomocí JavaServer Pages™-JSP. Použití šablon založených na JSP umožňuje zapisování značek dokumentu v JSP se zpětnými voláními pro získání hodnot prvků a atributů. Obsah lze dále přeměrovat do vyrovnávací paměti nebo přímo na odezvový tok servletu.

- (74) Kalenský Petr JUDr., Hálkova 2, Praha 2, 12000

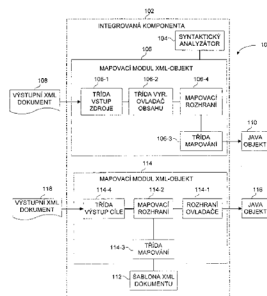

- 7 (51) **G 06 F 17/30**
(21) **2002-1367**
(71) LINDR Petr Ing., Nové Město nad Metují, CZ
(72) Lindr Petr Ing., Nové Město nad Metují, CZ
(54) **Způsob vyhledávání informací a zobrazení výsledků vyhledávání**
(22) 19.04.2002

- (57) Po zadání klíčového slova systém pomocí fulltextového vyhledávání ve stromové struktuře vyhledá a zobrazí soupis relevantních fulltextových kategorií a zároveň systém určí uzlový bod kategorií, který je na nejnižší společné úrovni stromové struktury do které vstupují na nejbližší nižší úrovni stromové struktury nejméně dvě relevantní stromové kategorie. Poté systém opakovaně, po potvrzení jedné zvýrazněné složkové kategorie z relevantních stromových kategorií, která se potvrzením stává aktuálním uzlovým bodem kategorií, odfiltruje soupis relevantních fulltextových kategorií tak, že v něm ponechá pouze relevantní fulltextové kategorie, které jsou v rozpadu stromové struktury aktuálního uzlového bodu kategorií.
- (74) Škoda Milan Ing., Nahořanská 308, Nové Město nad Metují, 54901

- 7 (51) **G 07 C 5/08**
(21) **2003-2786**
(71) SIEMENS AKTIENGESELLSCHAFT, München, DE
(72) Benzing Kurt, Villingen-Schwenningen, DE
Hug Klaus, Oberndorf, DE
Klostermeier Dieter, Villingen-Schwenningen, DE
Lindinger Andreas, Flötzingen, DE
Schubert Christoph, Rottweil, DE
(54) **Snímáči zařízení čipových karet používaných ve vozidlech pro záznam jízdních dat týkajících se jízdy určitých osob**
(22) 20.02.2002
(32) 14.03.2001
(31) 2001/10112061
(33) DE
(86) PCT/DE2002/000604
(87) WO 2002/073543
(57) Snímáči zařízení čipových karet používaných ve vozidlech pro záznam jízdních dat, týkajících se jízdy určitých osob, je provedeno s držákem (26) karet vedoucím čipové karty mezi odebrací polohou a čtecí/zapisovací polohou a s vydávacími prostředky. Vydávací prostředky podle ovládání dotazovaného elementu způsobí doprava čipové karty nacházející se ve čtecí/zapisovací poloze do odebrací polohy. Snímáči zařízení (13) je přiřazeno zařízení, které po vložení čipové karty do čtecí/zapisovací polohy a po načtení dat vložené čipové karty odpojí pružné kontakty sady (59, 78) čtecích/zapisovacích kontaktů od deskovitých kontaktů čipové karty. Alespoň podle ovládání dotazovacího elementu zařízení sepne pružné kontakty (59, 78) sady čtecích/zapisovacích kontaktů a deskové kontakty vložené čipové karty a po zapsání jízdních dat, nashromážděných mezitím v paměti nezávislé na čipové kartě, do čipové karty vyvolá uvolnění vydávacích prostředků.
- (74) Čermák Karel jr., JUDr. Ph.D., Národní 32, Praha 1, 11000

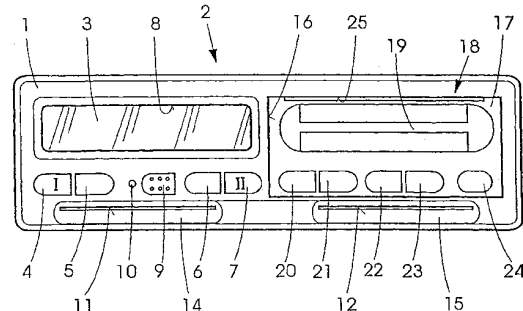

- 7 (51) **G 07 F 7/10, G 07 F 19/00**
(21) **2000-470**
(71) INTERNATIONAL BUSINESS MACHINES CORPORATION, Armonk, NY, US
(72) Maes Stephane, Danbury, CT, US
Sedivy Jan, Praha, CZ
(54) **Přenosný systém zpracovávající informace a transakce a způsob využívající biometrickou autorizaci a zabezpečení digitálního certifikátu**
(22) 30.07.1998
(32) 11.08.1997, 16.01.1998
(31) 1997/055418, 1998/008122

- (33) US, US
 (86) PCT/GB1998/002283
 (87) WO 1999/008238
 (57) Osobní digitální asistent (PDA) s dotykovou obrazovkou nebo jiným ekvivalentním uživatelským rozhraním má mikrofon a lokální centrální procesorovou jednotku (CPU) pro zpracovávání hlasových příkazů a pro zpracování biometrických dat kvůli zajištění ověření uživatele. PDA také obsahuje paměť (14) pro uložení finančních a osobních informací uživatele a I/O funkce pro čtení a zápis informací na různé karty jako například karty smartcard, magnetické karty, optické karty nebo EAROM karty. PDA obsahuje univerzální kartu (14), což je běžná generická karta smartcard s jedinečným otiskem dodaným poskytovatelem služby, na kterou lze stáhnout zvolené finanční nebo osobní informace uložené v PDA kvůli provedení jistých spotřebitelských transakcí. PDA obsahuje modem, sériový port a/nebo paralelní port kvůli zajištění funkce přímé komunikace s periferními zařízeními – jako například POS a ATM terminály – a je schopné vysílat nebo přijímat informace prostřednictvím bezdrátové komunikace, jako je vysokofrekvenční (VF) a infračervená (IR) komunikace. Tento vynález je přednostně provozován ve dvou režimech, tj. režimu klient/server a v lokálním režimu.
- (74) Kalenský Petr JUDr., Hálkova 2, Praha 2, 12000

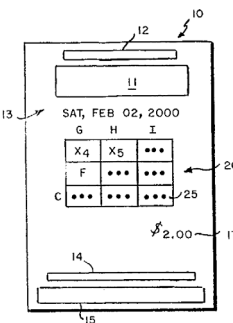
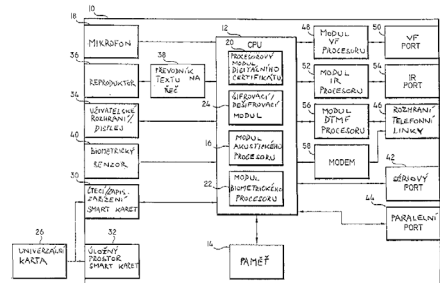

- 7 (51) **G 09 F 3/00, G 11 C 5/04**
 (21) **2002-2535**
 (71) LANEX, A. S., Bolatice, CZ
 (72) Gregořica Rudolf Ing., Štěpánkovice, CZ
 Schiesser Pavel Ing., Opava, CZ
 (54) **Označení výrobku reprodukovatelnými bezpečnostně-technickými údaji**
 (22) 22.07.2002
 (57) Označení výrobku reprodukovatelnými bezpečnostně-technickými údaji pro jeho bezpečné používání je tvořeno nosičem (2) elektromagnetického záznamu sledovaných údajů, který je buď integrovanou součástí výrobku (1) nebo je k němu přidružen nebo je cíleně k výrobku (1) oddělitelně připojen.
- (74) Prchala Helmut JUDr., Rekreační 27, Hlučín-Bobrovniky, 74801

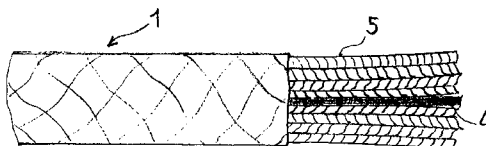

- 7 (51) **G 07 F 17/32**
 (21) **2003-2595**
 (71) EUROPRINT HOLDINGS LIMITED, Blackburn, GB
 (72) Taylor Alan, Rossendale, GB
 Gray Andrew P., Halifax, GB
 (54) **Systém pro hraní sázkové hry na síti, sázková hra a způsob jejího hraní**
 (22) 21.02.2002
 (32) 27.02.2001
 (31) 2001/794266
 (33) US
 (86) PCT/GB2002/000756
 (87) WO 2002/069287
 (57) Účastníci hry sami volí nebo bylo pro ně automaticky zvoleno za souboru herních jednotek více hravých herních jednotek. Účastníci hry přiřazují hravé herní jednotky do jednotlivých buněk (25) nejméně jedné matice (20), která se objevuje na každém herním tiketetu (10). Vybírající zařízení nahodile vybírá více vyhrávajících herních jednotek ze stejného souboru herních jednotek s náhradou nebo bez náhrady. Účastníci hry mohou vyhrát cenu, jestliže se jejich hravé herní jednotky shodují s vyhrávajícími herními jednotkami pro vytvoření jedné nebo více vyhrávajících řad. Vyhrávající řada obsahuje shodující se hravé herní jednotky, které jsou umístěny v přílehlých buňkách (25) nejméně jedné matice (20), tvořící jednu nebo více vodorovných, svislých nebo diagonálních „řad“. Účastníci hry tak mohou vyhrát cenu v případě shody méně než všech vybraných vyhrávajících herních jednotek. Kromě toho jsou na každém herním tiketetu (10) možné jedna nebo více vyhrávajících herních jednotek, čímž se získá více způsobů jak vyhrát na jednom tiketetu (10). Hra se hraje on-line pro usnadnění určování počtu vyhrávajících řádků na vyhrávající herní tiket, určování vyhraného obnosu připadajícího na cenu a ověřování nejméně jednoho vyhrávajícího herního tiketetu.
- (74) Všeťeka Miloš JUDr., Hálkova 2, Praha 2, 12000

- 7 (51) **G 09 F 3/03**
 (21) **2003-1184**
 (71) KOPAČKA Milan Ing., Marianka, SK
 BAKO Milan, Marianka, SK
 (72) Kopačka Milan Ing., Marianka, SK
 Bako Milan, Marianka, SK
 (54) **Zatahovací plomba**
 (22) 28.04.2003
 (32) 29.04.2002
 (31) 2002/0602
 (33) SK
 (57) Řešením se zvyšuje odolnost plomb proti nedovolené manipulaci vhodně tvarovanými planžetami tím, že plomba je uvnitř, s výhodou přímo v zajišťovacím mechanismu (3), opatřena systémem ochranných výstupků (4) a/nebo ochranných prohlubní (5), které zabraňují vniku planžety pod zuby zajišťovacího mechanismu (3) a tím i k otevření plomby bez známek jejího zjevného poškození.
- (74) Kouřil Jiří Ing., Kořenského 31, Ostrava 3, 70300

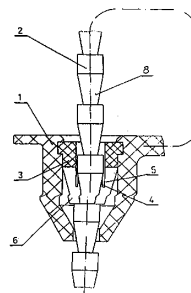

- 7 (51) **G 11 B 5/84, G 06 K 19/067, H 05 K 3/00**
 (21) **2002-2644**
 (71) ATME S. R. O., České Budějovice, CZ

- (72) Vojtěch Lukáš, Nové město nad Metují, CZ
Havlík Miroslav, Šluknov, CZ
Karbušický Miroslav Ing., Beroun, CZ
Šmíd Roman, Praha, CZ
- (54) **Způsob výroby výrobku s elektricky vodivou strukturou, zejména bezkontaktní čipové karty**
- (22) 31.07.2002
- (57) Vynález se týká způsobu výroby výrobku s elektricky vodivou strukturou, zejména bezkontaktní čipové karty, obsahující nosný substrát. Substrát se opatří nízkovodivou vrstvou ve tvaru elektricky vodivé struktury a na tuto vrstvu se nanese elektricky vodivá vrstva. Elektricky vodivá vrstva se nanáší pomocí galvanického pokovení nebo pájení.
- (74) Kratochvíl Václav Ing., Radlická 28/663, Praha 5, 15000

- 7 (51) **H 01 B 5/00, H 01 B 5/02, H 01 B 7/00, H 01 B 12/02**
- (21) **1999-2124**
- (71) NEDBAL Marek, Liberec, CZ
- (72) Nedbal Marek, Liberec, CZ
- (54) **Elektrický vodič nebo supravodič pro elektrické stroje**
- (22) 14.06.1999
- (57) Elektrický vodič nebo supravodič pro elektrické stroje, přístroje a zařízení je tvořený přinejmenším vnitřní částí (1) elektrického vodiče nebo supravodiče, která je diamagnetická nebo paramagnetická, nebo je supravodivá, a která je zároveň vždy elektricky a mechanicky spojena s přinejmenším jednou vnější částí (2) elektrického vodiče nebo supravodiče, která je feromagnetická. Tento elektrický vodič nebo supravodič je vně pokryt elektrickou izolací (3), která je z umělé hmoty nebo z laku nebo z hedvábí.

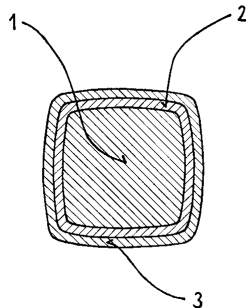

- 7 (51) **H 01 F 7/06, H 01 R 4/34**
- (21) **2003-2892**
- (71) BOSCH REXROTH AG, Stuttgart, DE
KERN TECHNIK GMBH & CO. KG, Schleusingen, DE
- (72) Stitz Matthias, Lohr, DE
Wittig Karl-Heinz, Schleusingen, DE
Kern Hans-Jürgen, Schleusingen, DE
- (54) **Uspořádání magnetické cívky**
- (22) 03.04.2002
- (32) 23.04.2001
- (31) 2001/10119939
- (33) DE
- (86) PCT/EP2002/003667
- (87) WO 2002/089155
- (57) Cívka obsahuje těleso cívky, opatřené vinutím (14) a obšitíknuté umělou hmotou (17). Na cívce je vytvarována patice, opatřená kontaktními pásky, z nichž jeden je určen pro připojení ochranného vodiče (18). Na cívku je nasunuto kovové pouzdro (12). Spojení kovového pouzdra s kontaktním páskem, přiřazeným přívodu ochranného vodiče se děje spojovacím prvkem, který je veden vybráním na patici. Mezi spojovací prvek a vybrání je uspořádán těsnící prvek (42), který zabraňuje vnikání kapaliny z oblasti mezi kovovým pouzdem a cívkou do oblasti, v níž je zástrčka napojena na kontaktní pásek. Aby se zlepšilo elektrické spojení mezi kontaktním páskem, přiřazeným přívodu ochranného vodiče a kovovým pouzdem u spojovacího prvku (31) našroubovaného do kovového prouždra, je mezi kontaktní proužek a kovové pouzdro uspořádán trubkovitý kovový díl (36). Mezi spojovací prvek a trubkovitý díl, stejně jako mezi díl a vybrání na patici je vždy uspořádán jeden těsnící prvek

(41, 42). Takové uspořádání magnetické cívky se používá pro elektromagneticky řízené hydraulické ventily, u nichž zevně přístupné kovové díly jsou spojeny s přívodem ochranného vodiče.

- (74) Smrčková Marie ing., Velflíkova 8, Praha 6, 16000

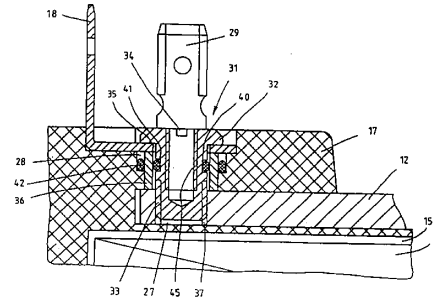

- 7 (51) **H 01 G 4/005, H 01 G 4/008**
- (21) **2003-1556**
- (71) CABOT CORPORATION, Boston, MA, US
Kimmel Jonathan L., Audubon, PA, US
Redd Randall V., Phoenixville, PA, US
- (54) **Modifikované oxidy ventilových kovů se sníženým obsahem kyslíku**
- (22) 06.11.2001
- (32) 06.11.2000
- (31) 2000/246042
- (33) US
- (86) PCT/US2001/047054
- (87) WO 2002/037513
- (57) Lisovaný materiál, zejména pro anody, je vytvořen z práškových oxidů ventilových kovů se sníženým obsahem kyslíku za pomoci přísad, jako například pojiv a/nebo lubrikantů. Lisovaný materiál se vyrábí z práškových oxidů ventilových kovů, je povlékán pojivy a/nebo lubrikanty prostřednictvím rozprašování nebo rozprašovacího sušení. Používá se také zpracování ve fluidním loži, mikrozapouzdřování a/nebo koacervace.
- (74) Čermák Karel jr., JUDr. Ph.D., Národní třída 32, Praha 1, 11000

- 7 (51) **H 01 H 9/30, H 01 H 9/34, H 01 H 33/04, H 01 H 33/72**
- (21) **2001-3243**
- (71) LEKOV A. S., Blovice, CZ
- (72) Kolínková Hedvika Ing., Plzeň, CZ
Lorenc Tomáš Ing., Plzeň, CZ
Pálek Jaroslav Ing., Plzeň, CZ
- (54) **Zhášecí komora**
- (22) 10.09.2001
- (57) Řešení řeší zhášecí komoru sestávající z řetězovitě k sobě přiléhajících sekcí (K). V každé ze sekcí (K), která je zhotovená z izolačního materiálu, je uložen samostatný deionový rošt (1). Jednotlivé plechy (11) deionového roštu (1) jsou rovnoběžné s řetězovitě sestavenými sekcemi (K). Z jedné sekce (K) je proud veden z její zadní stěny (4) na čelní stěnu (2) následné sekce (K). Dělicí stěna (3) dvou k sobě přiléhajících sekcí (K) je spojena se zadní stěnou (4) jedné sekce (K) a s čelní stěnou (2) následné sekce (K) ve tvaru „Z“.
- (74) Poláček Jiří Ing., Dominikánská 6, Plzeň, 30112

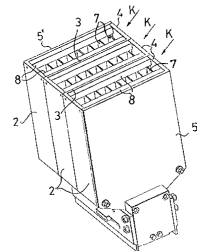

- 7 (51) **H 01 H 9/34, H 01 H 71/02**
- (21) **2003-2438**
- (71) MOELLER GEBÄUDEAUTOMATION KG, Schrems, AT

- (72) Grillmayer Johannes, Wien, AT
 (54) **Pouzdro obsahující dvě poloskořepiny pro spínací zařízení**
 (22) 15.03.2002
 (32) 20.03.2001
 (31) 2001/445
 (33) AT
 (86) PCT/AT2002/000086
 (87) WO 2002/075760
 (57) Pouzdro obsahující dvě poloskořepiny (26, 26a) pro spínací zařízení, zejména jistič vedení, je provedeno s dráhou (30) oblouku se dvěma vedeními (2a, 32) oblouku, která jsou připojena ke kontaktům (7, 7'), a mezi jejichž koncovými částmi je uspořádána deionizační komora (34) obsahující svazek zhášecích plechů (35), na kterou navazuje výfuková komora (36) opatřená výfukovým otvorem (37). Uvnitř výfukové komory (36) jsou na dolní poloskořepině (26) jednodílně s ní vytvarovány stěny (38) a na horní poloskořepině (26a) jsou jednodílně s ní vytvarovány stěny (38a). Tyto stěny (38, 38a) zasahují vždy maximálně ke střední rovině (39) pouzdra. V půdorysu mají stěny (38) vytvarované na dolní poloskořepině (26) jiný průběh než stěny (38a) vytvarované na horní poloskořepině (26a). Stěny (38) vytvarované na dolní poloskořepině (26) jsou v jednotlivých úsecích uspořádány přesazeně vůči stěnám (38a) vytvarovaným na horní poloskořepině (26a) a v jednotlivých úsecích lícovaně se stěnami (38a) vytvarovanými na horní poloskořepině (26a).
 (74) Čermák Karel Dr., Národní třída 32, Praha 1, 11000

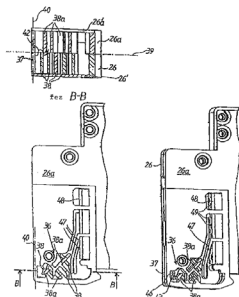

- 7 (51) **H 01 H 71/00**
 (21) **2001-3422**
 (71) OEZ S. R. O., Letohrad, CZ
 (72) Dostál Ladislav, Žamberk, CZ
 Doleček Antonín, Letohrad, CZ
 Augusta Zbyněk ing., Letohrad, CZ
 Petráček Miloš ing., Letohrad, CZ
 Jeřábek Lukáš ing., Žamberk, CZ
 (54) **Spínací přístroj, zejména výkonový jistič s doplňkovými prvky**
 (22) 24.09.2001
 (57) Spínací přístroj, zejména výkonový jistič, je obvykle vybaven vzájemně různými doplňkovými prvky k zabezpečení signalizačních a ovládacích funkcí, pro které jsou pod odnímatelným víkem (1) v základně (2) spínacího přístroje a po stranách jeho spínacího modulu vytvořeny otevřené dutiny (4) vzájemně propojené převáděcím otevřeným kanálem (5), z nichž každá z těchto dutin (4) obsahuje ve svém dnu alespoň jeden otvor (6) pro mechanické doteky a alespoň jedno zahlušené osazení (7) s fixačními prvky pro řazení doplňkových prvků. Převáděcí otevřený kanál (5) je alespoň ve své střední části vybaven odnímatelným přídržovačem (12) pro fixaci elektrických vodičů a každá z otevřených dutin (2) je u svého dna opatřena nejméně jedním přechodovým otvorem (9) přecházejícím do boční drážky (10) vytvořené z vnějšku na boku základny (2) a probíhající otevřeně až ke spodku základny (2), kde paralelně s nimi jsou u spodku základny (2) a spodku odnímatelného víka (1) vytvořeny polodrážky (13), přičemž boční drážky (10) a vnější polodrážky (13) jsou v kterémkoliv směru, umístěním a velikostně sjednoceny jak u základny (2) tak u odnímatelných vík (1) všech typových řad spínacího přístroje.

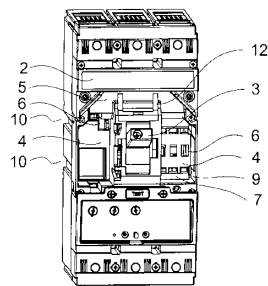

- 7 (51) **H 01 H 71/00**
 (21) **2001-4021**
 (71) OEZ S. R. O., Letohrad, CZ
 (72) Petráček Miloš Ing., Letohrad, CZ
 Jeřábek Lukáš Ing., Žamberk, CZ
 Dostál Ladislav, Žamberk, CZ
 Doleček Antonín, Letohrad, CZ
 Augusta Zbyněk Ing., Letohrad, CZ
 (54) **Modul spínacího mechanismu elektrického přístroje, zvláště u výkonového jističe**
 (22) 08.11.2001
 (57) Modul spínacího mechanismu elektrického přístroje, zvláště u výkonového jističe s modulárním uspořádáním ostatních prvků, obsahující v kostře s postranicemi (7) a pomocí společného hřídele (6) pohyblivě uspořádané spínací kontakty (2), uváděné do pracovních poloh prostřednictvím kolenopákového mechanismu (3) a ruční nebo motoricky ovládanou pákou (4) za spolupůsobení pružiny (5), má alespoň jednu z postranic (7) kostry modulu spínacího mechanismu (1) opatřenou nejméně jedním reakčním ramenem (9), s nímž ve směru jeho podélné osy koresponduje v základně (8) elektrického přístroje uspořádaná svertná drážka (10). Postranice (7) jsou alespoň nad reakčním ramenem (9) opatřeny prvními výstupky (11) zasahujícími na doraz do polohovacích vybrání (12) v hlavním krytu (13) elektrického přístroje, a na opačných stranách postranic (7) jsou vytvořeny druhé výstupky (14) zasahující pod polohovací okraj v hlavním krytu (13) a případně šroubové upevnitelné úchyty (15)

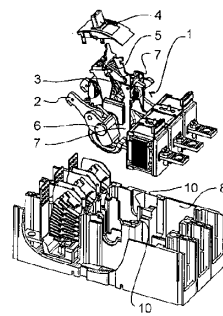

- 7 (51) **H 01 H 85/055, H 01 H 85/08**
 (21) **2002-1191**
 (71) OEZ S. R. O., Letohrad, CZ
 (72) Felcman Petr ing., Žamberk, CZ
 (54) **Tavný vodič, zejména pro tavné elektrické pojistky**
 (22) 05.04.2002
 (57) Tavný vodič (1), zejména pro tavné elektrické pojistky je tvořen alespoň jedním páskem z elektrovedivého kovu o tloušťce (TV) s minimálně jednou krajní úžinovou řadou (KRA) se zvoleným počtem (P_{KR}) převážně průřezově shodných úžin (KR) vytvořených mezi řadou velikostně sjednocených otvorů (2) o průměru (D_{KR}), a vykazující druhou střední úžinovou řadu (STR) s úžinami (ST) vytvořenými v řadě mezi pravouhlymi otvory (3), opatřeny v rozích rádiusy (R_{ST}). V dráze průchodu proudu úžinami (ST) střední úžinové řady (STR) leží vedlejší otvory (4) s pájkovými body (5) pro řízení nadproudové části ampérsekundové charakteristiky k alespoň jedné krajní úžinové řadě (KRA). Výška (V_{ST}) úžin (ST) střední úžinové řady (STR) je k výšce (V_{KR}) úžin

(KR) krajní úžinové řady (KRA) v poměru 0,5 až 1,29, zatím co vedlejší úžiny (VE) vedlejší úžinové řady (VED), vytvořené mezi tangentami otvorů (4) pájkových bodů (5) a protilehlými rádiusy (R_{ST}) zaoblení úžin (ST) střední úžinové řady (STR), o celkové průřezové ploše $P_{ST} \times (T_{VE1} + T_{VE2} \times TV)$, jsou vzhledem k celkové průřezové ploše $P_{KR} \times T_{KR} \times TV$ úžin (KR) krajní úžinové řady (KRA) v poměru 0,8 až 3,5.

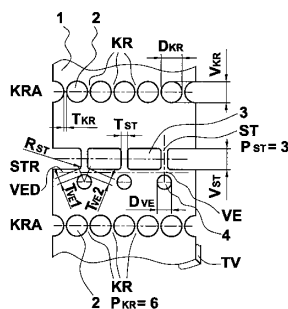

S nosným tělesem (1) je spojen pokovený vnitřní povrch uhlíkových segmentů (4). Při výrobě takového bubnového komutátoru jsou vodičové segmenty (3) výhodně nejdříve spojeny do vodičového polotovaru pomocí můstků, které se po sestavení vodičového polotovaru s uhlíkovým tělesem a nastříknutí nosného tělesa (1) odstraňují.

(74) Andera Jiří Ing., Nad Štolou 12, Praha 7, 17000

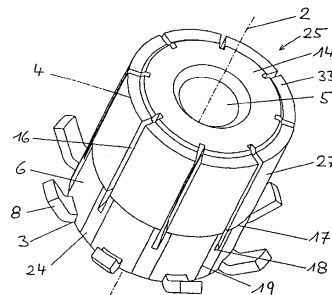

- 7 (51) **H 01 J 29/07**
 (21) **2003-3373**
 (71) THOMSON LICENSING S. A., Boulogne Cedex, FR
 (72) Gorog Istvan, Lancaster, PA, US
 Masterton Walter David, Lancaster, PA, US
 Bucher Alan Weir, Manheim, PA, US
 (54) **Bezsvárová konstrukce nosného ramene napínané masky pro obrazovku**
 (22) 04.06.2002
 (32) 13.06.2001
 (31) 2001/880196
 (33) US
 (86) PCT/US2002/017648
 (87) WO 2002/101782
 (57) Řešení poskytuje zdokonalenou sestavu rámu napínané masky (10), u níž nosné díly masky (40, 60, 70, 80, 90) mají první boční stěnu (42, 62, 72, 82, 92), druhou boční stěnu (46, 66, 76, 86, 96) a zadní stěnu (44, 64, 74, 84, 94), které jsou spolu drženy především buď jazýčky (49, 87) vytvořenými podél hrany zadní stěny (44, 64, 74, 84, 94) a zasunutými do příslušných otvorů (50, 88) v boční stěně (42) nebo pomocí hřebene (69, 79, 89, 99) vytvořeného v první boční stěně (42, 62, 72, 82, 92), která je v dotyku se zadní stěnou (44, 64, 74, 84, 94).
 (74) Kania František Ing., Mendlovo nám. 1a, Brno, 60300

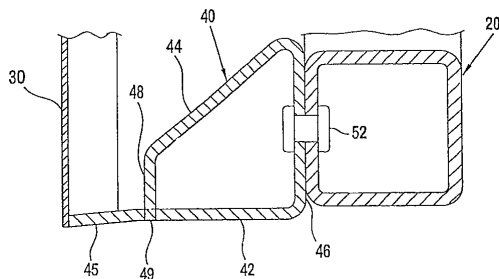

- 7 (51) **H 02 B 13/055**
 (21) **2003-2726**
 (71) HOLEC HOLLAND N. V., Hengelo, NL
 (72) Lammers Arend Jan Willem, Hengelo, NL
 (54) **Jednofázová nebo vícefázová rozvodna zapouzdřené skříně**
 (22) 09.04.2002
 (32) 09.04.2001
 (31) 2001/1017797
 (33) NL
 (86) PCT/NL2002/000227
 (87) WO 2002/082606
 (57) Jednofázová nebo vícefázová rozvodna obsahuje jeden nebo více přechodových spínačů (22), které jsou namontovány s cílem zabezpečit stabilní izolaci těchto přechodových spínačů (22) spolu s přidruženými aktivními komponentami jako je rozvodný systém (19, 20, 21), konektory a podobně. Jak přechodové spínače (22), tak přidružené aktivní komponenty jsou umístěny v zapouzdřené skříně (7), která obklopuje přechodové spínače (22) a aktivní komponenty. Zapouzdřená skříně (7) je vyplněna vzduchem o nízkém obsahu vlhkosti a interní prostor zapouzdřené skříně (7) je utěsněn vůči externímu prostoru kolem zapouzdřené skříně (7) takovým způsobem, že vzduch přítomný v zapouzdřené skříně (7) není kontaminován a nedosáhne rosného bodu.
 (74) PATENTSERVIS PRAHA a.s., Jivenská 1273, Praha 4, 14000

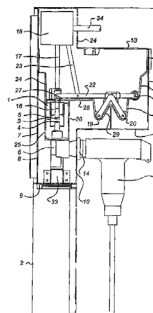

- 7 (51) **H 01 R 43/08**
 (21) **2003-2587**
 (71) KOLEKTOR D. O. O., Idrija, SI
 (72) Potocnik Joze, Idrija, SI
 (54) **Bubnový komutátor a způsob jeho výroby**
 (22) 20.03.2002
 (86) PCT/IB2002/000836
 (87) WO 2002/080315
 (57) Bubnový komutátor zahrnuje objímkovitě nosné těleso (1), zhotovené z izolační lisované hmoty, množinu kovových vodičových segmentů (3) s na nich uspořádanými připojovacími praporcí (8), a stejně velkou množinu uhlíkových segmentů (4), které jsou elektricky vodivě spojeny s vodičovými segmenty (3). Bubnový komutátor má vedle připojovacích praporců (8) uspořádaný prstencovitý, uzavřený, v podstatě válcovitý povrch (19) se střídajícími se zónami lisované hmoty a zónami kovu.

- 7 (51) **H 02 G 1/08**
 (21) **2003-2494**
 (71) PICHLER Alois, Ybbsitz, AT
 (72) Pichler Alois, Ybbsitz, AT
 (54) **Způsob odstraňování kabelové duše z kabelového pláště**
 (22) 20.02.2002
 (32) 20.02.2001, 28.06.2001
 (31) 2001AT/0100041, 2001/1010
 (33) WO, AT
 (86) PCT/AT2002/000056
 (87) WO 2002/067397
 (57) Na jednom konci kabelu (1) je do kabelové trubky (9) pod tlakem zaváděno tekuté médium (22) ke zmenšení tření. Na kabelovou duši působí na jednom konci (5) kabelu (1) tažná síla. K vytvoření způsobu, kterým jsou stávající kabely zbaveny duše, je navrženo, že tekuté médium je cíleně zaváděno do mezikružního prostoru mezi vnitřní

stranou kabelového pláště a obalem (8) kabelové duše.

(74) Matějka Jan JUDr., Národní 32, Praha 1, 11000

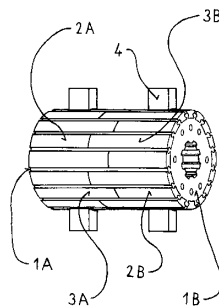
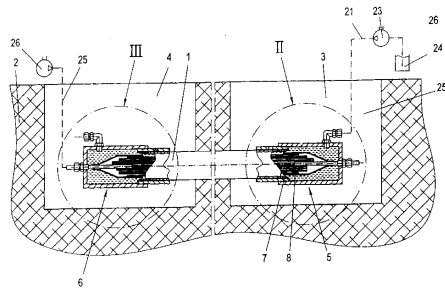

7 (51) **H 02 H 3/087**

(21) **2001-3242**

(71) LEKOV A. S., Blovice, CZ

(72) Kolínková Hedvika Ing., Plzeň, CZ

Lorenc Tomáš Ing., Plzeň, CZ

Pálek Jaroslav Ing., Plzeň, CZ

(54) **Jistič proti proudovému přetížení stejnosměrného proudového obvodu**

(22) 10.09.2001

(57) Vynález řeší jistič proti proudovému přetížení stejnosměrného proudového obvodu, zejména trakčního vozidla. Zapínací kotva (21) zapínacího obvodu elektromagnetu (2) je spojena s táhlem (4), nejlépe izolačně. Táhllo (4) je opatřené zářádkou (41) odpovídající výstupku (31) na pohyblivém ramenu (3) uspořádaném mezi dvěma přívody (P1, P2). Proti síle zapínacího elektromagnetu (2) je uspořádaná mezi rámem (1) pohyblivým ramenem (3) vypínací pružina (32). Jeden z přívodů (P1) je opatřen nadproudovou spouští (5) tvořenou magnetickým obvodem s kostrou (51) a kotvou (52). Na táhlu (4) je výkyvně upevněná lišta (6). Mezi táhlem (4) a lištou (6) je uspořádaná západka (7), jejíž ozub (71) směřuje proti kotvě (52) nadproudové spouště (5). Západka (7) je výkyvně upevněná na táhlu (4) nebo na liště (6).

(74) Poláček Jiří Ing., Dominikánská 6, Plzeň, 30112

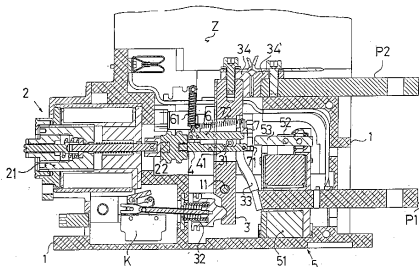

7 (51) **H 02 K 23/00, H 02 K 27/00**

(21) **2002-2598**

(71) NEDBAL Marek, Liberec, CZ

(72) Nedbal Marek, Liberec, CZ

(54) **Dělený komutátor**

(22) 26.07.2002

(57) Dělený komutátor, který je určen pro elektromotory a dynamy, sestává z první části (1A) a druhé části (1B) elektroizolačního tělesa děleného komutátoru, z lichých výměnných kovových lamel (2A) a ze sudých výměnných kovových lamel (2B), dále z lichých výměnných elektroizolačních lamel (3A) a nakonec ze sudých výměnných elektroizolačních lamel (3B). Na dělený komutátor přiléhají čtyři úzké kartáče (4).

7 (51) **H 02 M 5/44, H 02 M 5/45**

(21) **2003-1**

(71) SMETANA Vladimír Ing., Ústí nad Labem, CZ

(72) Smetana Vladimír Ing., Ústí nad Labem, CZ

(54) **Zapojení bezpečného elektronického oddělení střídavých elektrických obvodů se sinusovým signálem**

(22) 02.01.2003

(57) Mezi výstupní svorky (111, 112) střídavého elektrického zdroje (UO) a vstupní svorky (121, 122) střídavé elektrické zátěže (Z) jsou paralelně zapojeny horní větve a dolní větve dvojčinného elektronického zapojení. Tyto větve obsahují horní respektive dolní spínačové vzorkující dvoumístkové jednotky (SVDJ1, SVDJ2). Na jejich vstupní svorky (11, 12) jsou zapojeny dvojice usměrňovacích polovodičových prvků (D101, D102) respektive (D103, D104). Na jejich výstupní svorky (21, 22) jsou zapojeny jednak vybíjecí elektrické okruhy, tvořené sériovým zapojením spínacího polovodičového prvku a vybíjecího odporu (S103, R100) respektive (S104, R101), jednak spínací elektrické okruhy, tvořené usměrňovacím polovodičovým prvkem a spínacím polovodičovým prvkem (D105, S101) respektive (D106, S102). Doplňková řídicí jednotka (DRJ), která řídí spínání uvedených čtyř spínacích polovodičových prvků (S101, S102, S103, S104) přes ovládací elektrické vodiče (101, 102, 103, 104) na základě okamžitého průběhu střídavého sinusového signálu na snímacích elektrických vodičích (100), zároveň vysílá povelové informace po ovládacích elektrických vodičích (105, 106) nebo přijímá povelové informace po signálních elektrických vodičích (107, 108) k vnitřním řídicím jednotkám horní a dolní spínačové vzorkující dvoumístkové jednotky (SVDJ1, SVDJ2).

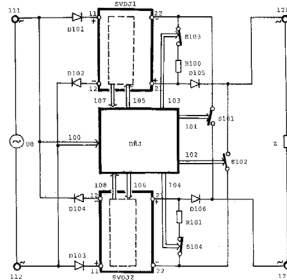

7 (51) **H 03 L 1/02, H 03 K 3/011**

(21) **2001-4079**

(71) TECHEM SERVICE AKTIENGESELLSCHAFT & CO. KG., Frankfurt am Main, DE

(72) Hansing Martin Dipl. Inf., Frankfurt am Main, DE

(54) **Způsob a zařízení ke korekci frekvenčních odchylek kmitajícího krystalu**

(22) 13.11.2001

(32) 11.01.2001

(31) 2001/10100865

(33) DE

(57) Řešení se týká způsobu korekce frekvenčních odchylek kmitajících krystalů, zvláště pro časové určení vysílacích a/nebo přijímacích oken u bezdrátových komunikačních zařízení, při kterém se určuje teplota kmitajícího krystalu pomocí teplotního čidla. Počet načítajících kmitů kmitajícího krystalu se vždy mění pomocí teplotně

závislých korekčních hodnot K1 až Kn. Řešení se rovněž týká zařízení k bezdrátové komunikaci, zvláště v bateriemi napájených terminálech, jako regulátorech teplot a rozdělovačích topných nákladů, s kmitajícím krystalem, jako absolutním časovačem k určení vysílacích a přijímacích oken ke komunikaci s jinými vysílacími a/nebo přijímacími zařízeními, k provedení tohoto způsobu.

(74) Kania František Ing., Mendlovo nám. 1a, Brno, 60300

7 (51) **H 03 L 5/02, H 01 P 1/22, H 04 B 7/005**

(21) **2003-1536**

(71) EADS DEUTSCHLAND GMBH, Ottobrunn, DE

(72) Filleböck Marion, Ulm-Söflingen, DE

Schroth Joerg, Ulm, DE

(54) **Způsob a zařízení k regulaci výkonu milimetrových vln vysílacího/přijímacího modulu pásma V**

(22) 09.11.2001

(32) 04.12.2000

(31) 2000/10060332

(33) DE

(86) PCT/DE2001/004215

(87) WO 2002/047245

(57) Řešení se týká způsobu regulace výkonu milimetrových vln vysílacího/přijímacího modulu (TR) pásma V, přičemž výstupní výkon je detekován a regulační elektronikou je prostřednictvím tlumicího členu regulován na konstantní hladinu. V případě vysílání pro provoz při frekvenci v oblasti 60 GHz a vyšší je první jednopólový spínač SPDT (Single Pole Double Throw) MMIC mikrovlnný monolitický integrovaný obvod jako regulovatelný tlumicí člen a druhý sloužící jako vysílací a přijímací spínač SPDT MMIC je použit jako detektor výstupního výkonu. V případě příjmu jsou oba jednopólové spínače SPDT MMIC použity jako spínače. Celkově regulace výkonu vede pro celý vysílací/přijímací modul (TR) ke zvětšení výtěžku modulu kompenzací čipového rozptylu a účinků teploty.. Jednopólové spínače SPDT MMIC jsou vícenásobně využity jako spínače, tlumicí členy a detektory.

(74) Matějka Jan JUDr., Národní 32, Praha, 11000

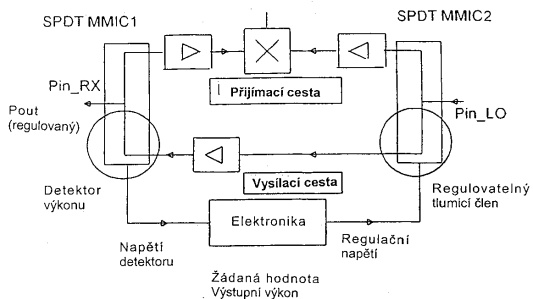

7 (51) **H 04 L 29/06**

(21) **2001-163**

(71) INTERNATIONAL BUSINESS MACHINES CORPORATION, Armonk, NY, US

(72) Hild Stefan G., Adliswil, CH

O'Connor Luke J., Adliswil, CH

(54) **Způsob přenosu informačních dat z vysílače do přijímače přes transkodér, způsob transkodování informačních dat, způsob pro příjem transkodovaných informačních dat, vysílač, transkodér a přijímač**

(22) 23.11.1998

(32) 13.07.1998

(31) 1998/98112938

(33) EP

(86) PCT/IB1998/001855

(87) WO 2000/003525

(57) Je navržen způsob přenosu informačních dat z vysílače (1) do přijímače (3) přes transkodér (2). Informační data obsahují důvěrná informační data, která jsou zašifrována a nedůvěrná informační data. Informace o zabezpečení a informace o typu transkodování se pošlou z vysílače (1) obsahujícího šifrovací zařízení (5) spolu s částečně zašifrovanými informačními daty do transkodéru (2), který

používá informace (12) o zabezpečení a informace (13) o typu transkodování během kroku transkodování. Zašifrovaná důvěrná informační data jsou tak transkodována bez použití jejich obsahu, zatímco nedůvěrná informační data jsou transkodována a existuje přístup k jejich obsahu. Přijímač (3) obsahuje porovnávací prostředky (7) pro porovnání informací (12) o zabezpečení a informací (13) o typu transkodování s transkodovanými částečně šifrovanými daty (24, 25) pro testování shody transkodování.

(74) Kalenský Petr JUDr., Hálkova 2, Praha 2, 12000

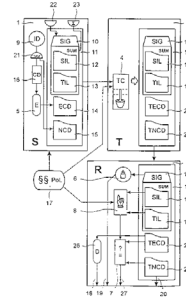

7 (51) **H 04 Q 7/32, H 04 M 11/00**

(21) **2002-2679**

(71) ŠENKÝŘ Roman Ing., Brno, CZ

(72) Šenkýř Roman Ing., Brno, CZ

(54) **Zařízení k využití signálů GSM sítě**

(22) 06.08.2002

(57) Zařízení k využití řídicího signálu základnové stanice provozovatele sítě mobilních telefonů je opatřeno vyhodnocovacím blokem (2), jehož signálový vstup (21) je připojen na anténu (1) a na signálovém výstupu (22) je připojen alespoň jeden blok (4) uživatelských funkcí. Na jeho výstup (42) je připojena signálová cesta (6) zařízení odlišného od mobilního telefonu. K vyhodnocovacímu bloku (2) je připojen prostřednictvím ovládacího vstupu (23) alespoň jeden nastavovací blok (3). Každý blok (4) uživatelských funkcí je na signálový výstup (22) vyhodnocovacího bloku (2) připojen přes selektor (5) uživatelských funkcí.

(74) Kořistka Martin, Karpatská 3, Brno, 62500

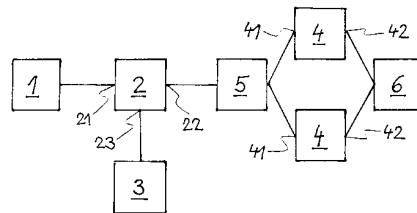

7 (51) **H 04 Q 7/36**

(21) **2003-3161**

(71) POLSKA TELEFONIA CYFROWA SP. Z. O. O., Warszawa, PL

(72) Wawrzynski Pawel, Raszyn, PL

Lehmann Grzegorz, Kargowa, PL

(54) **Způsob určení minimální vzdálenosti mezi frekvenčními kanály u předvolených buněk základnových stanic**

(22) 04.12.2001

(32) 23.05.2001

(31) 2001/347682

(33) PL

(86) PCT/PL2001/000097

(87) WO 2002/096141

(57) Způsob určení minimální vzdálenosti mezi frekvenčními kanály u předvolených buněk základnových stanic, kdy se využívá informací o průměrném zatížení sítě, ze souboru měření uvnitř části sítě. Zároveň se zaznamená průměrný nejsilnější provoz a průměrný celkový denní provoz každé buňky. Síť, kde byla provedena měření se pak rozdělí do

polygonálních sektorů, kde se provádí měření P v jednotlivých sektorech a celá sekce pak reprezentuje váhu daného měření. Na základě nejsilnějšího signálu se jednotlivá měření P přiřadí ke zvolené účastnické buňce. Pak se vypočítá rozdíl mezi vypočítanou silou signálu z buňky, váhou měření a předpokládaných vzdáleností mezi kanály. To se spočítá podle vzorce a to umožní určit minimální vzdálenosti mezi kanály.

(74) Malůšek Jiří Ing., Mendlovo nám. 1a, Brno, 60300

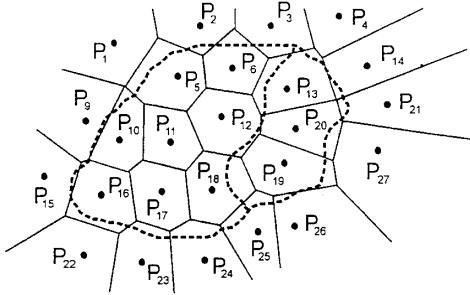

7 (51) **H 05 H 1/12**

(21) **2003-2067**

(71) THE REGENTS OF THE UNIVERSITY OF CALIFORNIA, Oakland, CA, US

(72) Rostoker Norman, Irvine, CA, US
 Binderbauer Michl, Irvine, CA, US
 Qerushi Artan, Irvine, CA, US
 Tahsiri Hooshang, Irvine, CA, US
 Garate Eusebio, Irvine, CA, US
 Bystritskii Vitaly, Irvine, CA, US

(54) **Magnetické a elektrostatické zadržení plazmatu v konfiguraci s obráceným polem**

(22) 01.02.2002

(32) 01.02.2001, 08.06.2001, 31.01.2002

(31) 2001/266074, 2001/297086, /

(33) US, US, US

(86) PCT/US2002/002854

(87) WO 2002/062112

(57) Popsán je systém a postup pro zadržení plazmatu a vytvoření magnetické topologie konfigurace s obráceným polem (FRC), v níž jsou ionty plazmatu magneticky zadržovány ve stabilních neadiabatických drahách. Dále jsou elektrostaticky zadržovány elektrony plazmatu v hluboké energetické jámě, vytvořené vyladěním zvlnějšku působícího magnetického pole. Současné elektrostatické zadržení elektronů a magnetické zadržení iontů eliminuje anomální transport a napomáhá klasickému zadržení elektronů a iontů. V této konfiguraci mají ionty a elektrony vhodnou hustotu i teplotu, takže při srážkách vzniká jejich fúze vlivem jaderných sil, čímž se uvolňuje energie fúze. Navíc je výhodné, že fúzní palivová plazmata, která lze použít pro tento systém a postup zadržení, se neomezují pouze na neutronová paliva, ale zahrnují rovněž pokročilé typy paliv. Zadržovací systém (300) obsahuje komoru (310) s cívkou (320). Do komory (310) se pomocí plazmatických zdrojů (345) vstříkuje vrstva plazmatu. Vnější cívka (325) vytváří uvnitř komory (310) magnetické pole pro magnetizaci plazmatu. Vstřikovacími otvory (340) se v krátkých intervalech vstříkují do komory (310) iontové paprsky s nízkou energií.

(74) PATENTSERVIS PRAHA a.s., Jivenská 1273, Praha 4, 14000

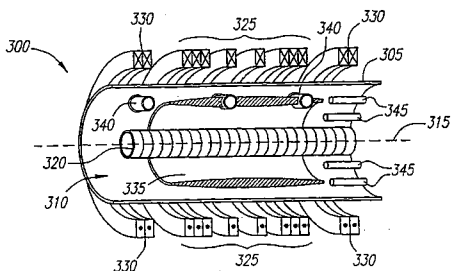

Zveřejněné přihlášky vynálezů - přehled podle odkazových tříd

Obsahuje zveřejněné přihlášky vynálezů uspořádané podle znaků hlavního zařazení (t.j. znaků do šikmé dvojčárky) nacházejících se na druhém až x-tém místě přihlášky vynálezu. Přihlášky vynálezů uspořádané podle 1. zařazení jsou uvedeny v předchozí části.

A 01 N 25/30	2003-3490	A 61 K 31/438	2003-2849	A 61 K 9/48	2003-1020
A 01 N 37/30	2003-3312	A 61 K 31/439	2003-1758		2003-2256
A 01 N 37/36	2003-3312	A 61 K 31/44	2003-2086	A 61 K 9/52	2003-1980
A 01 N 43/50	2003-3312	A 61 K 31/4402	2003-2614	A 61 K 9/54	2003-1980
A 01 N 43/54	2003-3312		2003-3388	A 61 P 1/00	2003-2310
A 01 N 43/707	2003-3312	A 61 K 31/4406	2003-2614		2003-2831
A 01 N 43/84	2003-2468	A 61 K 31/4409	2003-2614	A 61 P 11/00	2003-2310
A 01 N 43/90	2003-3312	A 61 K 31/4427	2003-316		2003-2498
A 01 N 47/12	2003-3312		2003-849		2003-2499
A 01 N 47/36	2003-3312		2003-850		2003-3444
A 01 N 47/38	2003-3312		2003-3002	A 61 P 11/06	2003-2532
A 01 N 59/12	2003-1477		2003-3250		2003-2831
A 23 F 3/40	2003-2952	A 61 K 31/4439	2003-2499		2003-2958
A 23 L 1/09	2003-3099	A 61 K 31/444	2003-2498		2003-3205
A 24 B 15/28	2003-2844	A 61 K 31/4525	2003-1899	A 61 P 1/16	2003-308
A 43 B 13/00	2002-1032	A 61 K 31/454	2003-2499	A 61 P 15/00	2002-4167
	2002-2701	A 61 K 31/47	2003-500		2003-3107
A 43 B 13/14	2002-1032	A 61 K 31/472	2003-2321	A 61 P 15/08	2003-1864
	2002-2701	A 61 K 31/485	2003-3390		2003-3107
A 43 B 13/18	2002-2701	A 61 K 31/495	2002-4165	A 61 P 17/00	2003-2958
A 43 B 13/38	2002-2701	A 61 K 31/496	2003-2218	A 61 P 17/06	2003-2310
A 43 B 17/00	2002-2701	A 61 K 31/4985	2003-3444		2003-2831
A 43 B 5/18	2002-1032	A 61 K 31/4995	2003-1013	A 61 P 17/10	2003-2831
A 61 F 2/04	2002-2620	A 61 K 31/502	2003-3205	A 61 P 19/00	2003-2499
A 61 H 35/00	2003-3032	A 61 K 31/505	2003-3204	A 61 P 19/02	2003-2310
A 61 K 31/13	2003-2831		2003-3260		2003-2831
A 61 K 31/132	2003-3005		2003-3443	A 61 P 19/10	2002-2048
A 61 K 31/138	2003-2380	A 61 K 31/506	2003-2218	A 61 P 25/00	2003-1676
A 61 K 31/16	2003-2310		2003-2614		2003-1916
	2003-2831	A 61 K 31/517	2003-2218		2003-2380
A 61 K 31/165	2003-3005	A 61 K 31/519	2003-3390		2003-3002
A 61 K 31/185	2003-3390	A 61 K 31/527	2003-1083		2003-3112
A 61 K 31/195	2003-1916	A 61 K 31/53	2003-3275	A 61 P 25/04	2003-2849
A 61 K 31/27	2003-2350	A 61 K 31/5415	2003-3112		2003-3005
A 61 K 31/275	2003-2831	A 61 K 31/55	2003-2532	A 61 P 25/18	2003-2614
A 61 K 31/34	2003-2086	A 61 K 31/5513	2003-3002		2003-2937
	2003-2119	A 61 K 31/5575	2003-2256	A 61 P 25/22	2002-4165
A 61 K 31/38	2003-3005	A 61 K 31/56	2003-2958	A 61 P 25/24	2002-4165
A 61 K 31/395	2003-2310	A 61 K 31/565	2003-1896		2003-1899
A 61 K 31/40	2003-390	A 61 K 31/569	2003-1896		2003-2119
A 61 K 31/4025	2003-555	A 61 K 31/57	2003-1864	A 61 P 25/28	2002-2748
	2003-3002	A 61 K 31/662	2003-2096		2003-555
A 61 K 31/404	2003-555	A 61 K 31/675	2003-2218		2003-2614
	2003-1695	A 61 K 31/70	2003-308		2003-2831
	2003-3005	A 61 K 31/7048	2003-1751	A 61 P 25/30	2003-3390
A 61 K 31/4045	2003-2614		2003-3441	A 61 P 25/32	2003-3390
A 61 K 31/41	2002-2048	A 61 K 38/21	2003-1157	A 61 P 29/00	2003-1083
	2003-2218		2003-3016		2003-2498
A 61 K 31/415	2003-1676	A 61 K 39/35	2003-1653		2003-2499
A 61 K 31/4166	2003-2498	A 61 K 39/36	2003-1653		2003-3204
	2003-2499	A 61 K 39/395	2002-2748		2003-3275
A 61 K 31/4172	2003-388		2003-3208		2003-3443
A 61 K 31/4178	2003-2218	A 61 K 47/14	2003-1020		2003-3444
A 61 K 31/4184	2003-2615		2003-2256	A 61 P 3/00	2003-555
A 61 K 31/4196	2003-3107	A 61 K 47/26	2003-1020		2003-3250
A 61 K 31/421	2003-3250		2003-1896		2003-3252
	2003-3252	A 61 K 47/38	2003-3491	A 61 P 3/10	2003-316
A 61 K 31:422	2003-3451	A 61 K 47/48	2003-2256		2003-849
A 61 K 31/425	2003-3005	A 61 K 7/02	2003-3353		2003-850
A 61 K 31/426	2003-3250	A 61 K 7/48	2003-2847		2003-2937
	2003-3252	A 61 K 7/50	2003-2847	A 61 P 31/04	2003-1751
A 61 K 31/427	2003-316	A 61 K 9/10	2003-3441		2003-3388
	2003-849	A 61 K 9/133	2003-1262		2003-3441
	2003-850	A 61 K 9/14	2003-1980	A 61 P 31/10	2003-2218
	2003-2218		2003-2119	A 61 P 31/12	2003-308
A 61 K 31/435	2003-2539		2003-3160		2003-1562
	2003-3451	A 61 K 9/16	2003-2256		2003-3016
	2003-3451		2003-3441	A 61 P 31/14	2003-3229
A 61 K 31/4353	2003-3269	A 61 K 9/20	2003-2256	A 61 P 33/02	2003-776
A 61 K 31/4365	2003-2321		2003-3160	A 61 P 35/00	2003-308
A 61 K 31/437	2003-1562	A 61 K 9/28	2003-2256		2003-555
	2003-2937	A 61 K 9/34	2003-211		2003-1083
	2003-3444	A 61 K 9/36	2003-211		2003-1262

	2003-1562	B 60 R 21/26	2003-2985	C 07 D 211/06	2003-2310
	2003-2498		2003-3101	C 07 D 211/20	2002-4165
	2003-2499	B 60 R 22/46	2003-2985	C 07 D 211/22	2002-4165
	2003-2615	B 61 D 15/00	2003-2113	C 07 D 211/44	2002-4165
	2003-2787	B 61 D 27/00	2003-2675	C 07 D 211/58	2003-2310
	2003-3016	B 61 D 3/16	2003-2113	C 07 D 211/70	2002-4165
	2003-3208	B 61 D 5/06	2003-2473	C 07 D 213/64	2003-2614
	2003-3444	B 61 D 7/04	2003-2473	C 07 D 213/71	2002-4167
A 61 P 35/04	2003-2511	B 65 D 1/32	2003-1175	C 07 D 213/74	2003-2831
A 61 P 37/00	2002-3460	B 65 D 85/72	2002-1705	C 07 D 213/75	2002-4167
	2003-1013	B 65 G 47/69	2003-3199	C 07 D 213/79	2003-2086
	2003-3275	B 67 D 1/00	2003-2681	C 07 D 215/12	2002-4165
A 61 P 37/06	2003-3260	B 67 D 5/42	2003-2159	C 07 D 221:00	2003-1562
A 61 P 37/08	2003-1653	B 67 D 5/46	2003-2159		2003-1758
	2003-2532	C 01 B 13/36	1997-469	C 07 D 233/24	2003-2614
A 61 P 39/00	2003-1695	C 02 F 1/30	2001-2718	C 07 D 233/26	2003-2086
	2003-2256	C 02 F 1/76	2003-3313	C 07 D 233/48	2003-2310
	2003-2350	C 03 B 5/16	2003-2883	C 07 D 233/78	2003-2499
	2003-2539	C 03 B 5/237	2003-318	C 07 D 235:00	2003-1562
A 61 P 43/00	2003-1020	C 03 C 17/32	2003-2867		2003-2532
	2003-1758	C 03 C 17/34	2002-1017	C 07 D 237/32	2003-3205
A 61 P 5/24	2003-3107		2003-596	C 07 D 239:00	2003-1083
A 61 P 5/30	2003-1896	C 03 C 23/00	2002-4036		2003-3443
A 61 P 5/44	2003-2958	C 03 C 8/02	2003-197	C 07 D 239/14	2003-2310
A 61 P 5/48	2003-2321	C 04 B 18:24	2003-1212	C 07 D 239/34	2003-2614
A 61 P 7/00	2003-2086	C 04 B 24/28	2003-3025	C 07 D 239/42	2002-4165
A 61 P 7/02	2003-388	C 04 B 24/42	2003-3025	C 07 D 241:00	2003-1013
	2003-3451	C 04 B 28/02	2003-1212		2003-3444
A 61 P 9/00	2003-390	C 04 B 30/00	2002-2585	C 07 D 243/24	2003-3002
	2003-555	C 04 B 30/02	2003-3025	C 07 D 249/08	2003-2218
	2003-2831	C 04 B 33/24	2003-197	C 07 D 261/20	2002-4165
	2003-3112	C 04 B 41/50	2003-197	C 07 D 263/34	2003-3250
	2003-3250	C 04 B 41/64	2003-3025	C 07 D 263/48	2003-3252
	2003-3252	C 06 B 31/00	2003-2985	C 07 D 277/34	2003-2614
	2003-3444	C 06 B 33/00	2003-2985	C 07 D 277/62	2003-3005
	2003-3451	C 06 B 33/04	2003-3101	C 07 D 295/02	2002-4165
	2003-3491	C 06 B 43/00	2003-3101	C 07 D 295/06	2002-4165
A 61 P 9/10	2002-3460	C 06 C 9/00	2003-2985	C 07 D 295/08	2002-4165
	2003-2310	C 06 D 5/00	2003-2985	C 07 D 295/12	2002-4165
	2003-2610		2003-3101	C 07 D 295/13	2003-2310
	2003-3451	C 07 C 15/073	2001-3946	C 07 D 295/14	2002-4165
A 62 B 1/16	2002-2537		2003-538	C 07 D 307/52	2003-2831
A 63 B 69/00	2002-2645	C 07 C 15/085	2001-3946	C 07 D 307/68	2003-2086
A 63 B 69/14	2002-2645	C 07 C 217/54	2003-2614	C 07 D 307/81	2002-4165
A 63 C 9/00	2003-2988	C 07 C 225/20	2003-2831	C 07 D 307/87	2003-2119
A 63 C 9/086	2003-2988	C 07 C 229/52	2003-2086	C 07 D 307/91	2003-2614
A 63 F 9/08	2002-2059	C 07 C 231/02	2003-2310	C 07 D 311/80	2002-4165
A 63 F 9/10	2002-2059	C 07 C 231/16	2003-2310	C 07 D 317/58	2002-4167
A 63 H 33/04	2002-2059	C 07 C 233/44	2003-2310	C 07 D 333/20	2002-4165
A 63 H 33/06	2002-2059	C 07 C 233/51	2003-2310		2003-2614
B 01 D 63/00	2002-2130	C 07 C 233/58	2002-4167	C 07 D 333/36	2003-2831
B 01 D 63/02	2002-2130		2002-4167	C 07 D 333/58	2003-3005
B 01 J 19/08	2002-4272	C 07 C 233/60	2002-4167	C 07 D 401/04	2003-2321
B 01 J 21/06	2001-2718		2003-1916	C 07 D 401/06	2003-2321
B 01 J 23/30	2003-1665	C 07 C 233/69	2003-2757	C 07 D 401/12	2003-2321
B 01 J 27/057	2003-1665	C 07 C 233/79	2003-3005		2003-2498
B 01 J 29/035	2003-3070	C 07 C 235/34	2003-2310		2003-2499
B 01 J 29/18	2003-3070	C 07 C 237/22	2003-2310		2003-2614
B 01 J 29/83	2003-3070	C 07 C 237/24	2002-4167		2003-3204
B 01 J 29/85	2003-3070	C 07 C 255/59	2003-2831	C 07 D 401/14	2003-2498
B 05 D 3/06	2003-1060	C 07 C 257/14	2003-2086		2003-3205
B 21 B 38/02	2003-3453	C 07 C 271/20	2003-3261	C 07 D 403/04	2003-3205
B 21 B 39/12	2003-3453	C 07 C 275/52	2002-4167	C 07 D 403/06	2003-1676
B 22 D 11/114	2002-2649	C 07 C 279/12	2003-2310		2003-2498
B 23 B 51/00	2002-2607	C 07 C 281/16	2003-2310	C 07 D 403/12	2003-2218
B 23 K 20/08	2003-3157	C 07 C 317/14	2003-2614		2003-2614
B 23 Q 16/04	2002-1845	C 07 C 323/01	2003-2614	C 07 D 403/14	2003-555
B 23 Q 7/14	2002-1845	C 07 C 35/37	2003-3462		2003-1676
B 24 B 5/16	2003-2700	C 07 C 45/33	2003-3462		2003-2218
B 27 K 3/34	2003-3129	C 07 C 49/453	2003-3462		2003-2499
B 27 K 5/00	2001-1772	C 07 C 57/05	2003-1665		2003-3002
B 27 K 5/06	2001-1772	C 07 D 207/14	2002-4167	C 07 D 405/04	2003-3205
B 28 B 11/04	2003-2657	C 07 D 207/27	2002-4167	C 07 D 405/06	2003-2218
B 29 C 49/46	2002-2423	C 07 D 207/34	2003-1893		2003-2321
B 29 C 49/64	2002-2423	C 07 D 209:00	2003-1013	C 07 D 405/14	2003-555
B 29 C 49/76	2002-2423		2003-1083	C 07 D 407/04	2003-3205
B 32 B 27/40	2002-2678		2003-1758	C 07 D 409/06	2003-2498
B 32 B 29/00	2003-181		2003-3444	C 07 D 413/04	2003-2321
B 44 C 1/20	2002-4036	C 07 D 209/14	2002-4165		2003-3250
B 60 H 1/00	2003-2675		2003-2614	C 07 D 413/06	2003-1676
B 60 P 3/40	2003-2113		2003-3005	C 07 D 413/14	2003-1676

C 07 D 417/04	2003-3205	C 12 N 9/90	2003-2669	G 02 C 7/04	2003-2732
	2003-1676	C 12 P 17/00	2003-1867	G 03 B 15/02	2002-3016
	2003-2321	C 12 P 17/10	2003-1867	G 03 B 15/03	2002-3016
	2003-3250		2003-2876	G 06 K 19/067	2002-2644
C 07 D 417/06	2003-2218	C 12 P 17/18	2003-2876	G 07 F 19/00	2000-470
	2003-2321	C 12 P 21/04	2003-2192	G 09 B 29/00	2003-2991
C 07 D 417/12	2003-2498	C 12 P 21/06	2003-2192	G 11 C 5/04	2002-2535
C 07 D 471/04	2003-1562	C 12 P 41/00	2003-1867	G 21 K 5/10	2003-1060
C 07 D 471/08	2003-1013	C 12 Q 1/68	2003-2669	H 01 B 12/02	1999-2124
	2003-1758	C 12 R 1:21	2003-2669	H 01 B 5/02	1999-2124
	2003-1758	C 12 R 1:90	2003-1991	H 01 B 7/00	1999-2124
	2003-2310	C 21 C 5/28	2003-171	H 01 G 4/008	2003-1556
C 07 D 487/04	2003-2532	C 21 D 6/00	2003-2695	H 01 H 33/04	2001-3243
	2003-3443	C 22 C 38/46	2003-2695	H 01 H 33/72	2001-3243
	2003-3444	C 22 C 38/48	2003-2695	H 01 H 71/02	2003-2438
	2003-3444	C 22 C 38/52	2003-2695	H 01 H 85/08	2002-1191
C 07 D 487/08	2003-1013	C 22 C 38/54	2003-2695	H 01 H 9/34	2001-3243
C 07 D 487/10	2003-1083	C 22 F 1/02	2003-2246	H 01 P 1/22	2003-1536
C 07 D 495/04	2003-2321	C 22 F 1/16	2003-2246	H 01 R 4/34	2003-2892
C 07 D 498/04	2003-2086	C 23 F 1/02	2003-2027	H 02 K 27/00	2002-2598
C 07 F 9/6518	2003-2218	C 25 B 1/26	2003-2301	H 02 M 5/45	2003-1
C 07 F 9/6558	2003-2218	D 01 F 2/00	2003-2844	H 03 K 3/011	2001-4079
C 07 H 15/00	2003-2876	D 01 F 2/24	2003-2844	H 04 B 7/005	2003-1536
C 07 H 19/00	2003-2876	D 01 F 2/28	2003-2844	H 04 M 11/00	2002-2679
C 07 H 21/02	2003-2192	D 01 F 2/30	2003-2844	H 04 N 5/225	2002-1650
C 07 H 21/04	2003-2192	D 05 B 3/06	2003-1979	H 05 K 3/00	2002-2644
C 07 K 14/415	2003-1653	D 21 C 5/02	2003-215		
C 07 K 14/435	2003-722	D 21 H 17:34	2003-181		
	2003-1653	D 21 H 17/35	2003-3025		
C 07 K 14/565	2003-1157	D 21 H 17:46	2003-181		
C 07 K 7/23	2003-688	D 21 H 17/59	2003-3025		
C 08 F 220/60	2003-215	D 21 H 17/74	2003-3025		
C 08 J 5/08	2001-2347	D 21 H 23/72	2003-181		
C 08 K 3/22	2003-2867	D 21 H 23/76	2003-371		
C 08 K 5/3477	2003-3129	D 21 H 27/02	2003-3061		
C 08 K 9/06	2002-3441	D 21 H 27/26	2003-181		
C 08 L 21/00	2002-3441	E 01 B 19/00	2003-3008		
C 08 L 23/16	2003-2662	E 01 B 27/06	2002-2543		
C 08 L 69/00	2003-1420	E 01 C 19/26	2002-2666		
C 09 D 123/06	2003-2867	E 01 C 9/00	2003-2214		
C 09 D 133/00	2003-2867	E 03 F 5/04	2002-1544		
C 09 D 167/00	2003-2867	E 04 C 1/40	2003-2657		
C 09 D 175/04	2003-2867	E 04 C 2/00	2002-2585		
C 09 D 5/14	2003-3129	E 04 C 2/02	2002-2585		
C 09 J 123/06	2003-3187	E 04 C 2/24	2003-2657		
C 09 J 123/08	2003-3187	E 04 C 2/32	2003-2933		
C 09 J 153/00	2003-3187	E 04 C 3/28	2003-1740		
C 09 J 153/02	2003-3187	E 04 D 3/32	2003-2933		
C 10 G 27/12	2003-3070	E 04 D 3/34	2003-2933		
C 11 D 10/04	2003-2846	E 04 F 13/08	2002-2067		
C 11 D 1/04	2003-2847	E 04 F 13/14	2002-2067		
C 11 D 3/12	2003-2846		2002-2585		
C 11 D 3/20	2003-2846	E 04 F 13/16	2002-2067		
	2003-2847	E 04 G 11/50	2003-1740		
C 11 D 9/00	2003-2847	E 04 G 17/16	2003-1740		
C 11 D 9/48	2003-2847	F 01 B 15/00	2002-2568		
C 12 J 1/10	2003-2941	F 01 B 7/00	2002-2568		
C 12 N 1/15	2003-2669	F 02 D 45/00	2002-3175		
C 12 N 1/19	2003-2669	F 02 M 29/04	2002-2667		
C 12 N 1/21	2003-2669	F 16 B 43/00	2003-1296		
C 12 N 15/09	2003-2192	F 16 L 15/04	2003-2565		
C 12 N 15/12	2003-722	F 17 C 13/08	2002-2424		
	2003-1653	F 21 L 2/00	2002-3016		
C 12 N 15/48	2003-3229	F 21 V 21/00	2002-3016		
C 12 N 15/61	2003-2669	F 23 C 5/00	2003-318		
C 12 N 15/63	2003-1991	F 23 D 11/34	2003-2152		
	2003-2192	F 23 D 14/04	2003-1127		
	2003-3016	F 23 Q 1/02	2003-2152		
C 12 N 15/74	2003-2192	F 24 D 15/00	2002-2665		
C 12 N 15/89	2003-1119	F 26 B 23/08	2002-4272		
C 12 N 5/00	2003-2192	F 42 B 12/34	2003-2719		
	2003-3046	F 42 B 14/00	2003-2719		
C 12 N 5/02	2003-2192	F 42 B 33/02	2003-2719		
C 12 N 5/06	2003-2192	F 42 B 33/04	2003-2719		
C 12 N 5/08	2003-2192	G 01 B 21/30	2003-3453		
C 12 N 5/10	2003-1653	G 01 B 3/34	2001-1693		
	2003-2669		2002-1246		
C 12 N 5/16	2003-2192	G 01 B 5/12	2001-1693		
C 12 N 9/00	2003-3039		2002-1246		
C 12 N 9/20	2003-1991	G 02 B 6/00	2002-431		
	2003-1991	G 02 B 6/38	2002-431		

Seznam přihlašovatelů zveřejněných přihlášek vynálezů

(71)	(21)	(51)	(71)	(21)	(51)
ABB TURBO SYSTEMS AG, Baden, CH	2002-3107	F 01 D 17/16	BOMBARDIER TRANSPORTATION GMBH, Berlin, DE	2003-3169	B 60 N 2/24
AKZO NOBEL N. V., Arnhem, NL	2003-2375	B 27 N 1/00	BOREALIS TECHNOLOGY OY, Porvoo, FI	2003-2662	C 08 L 23/10
AKZO NOBEL NV, Arnhem, SE	2003-81	D 21 H 19/52	BOSCH REXROTH AG, Stuttgart, DE	2003-2892	H 01 F 7/06
AKZO NOBEL NV, Arnhem, NL	2003-371	D 21 H 21/16	BRISTOL-MYERS SQUIBB COMPANY, Princeton, NJ, US	2003-1867	C 12 N 9/78
AKZO NOBEL NV, Arnhem, NL	2003-372	D 21 H 23/76	BRISTOL-MYERS SQUIBB COMPANY, Princeton, NJ, US	2003-2615	C 07 D 401/14
ALIMPEX, SPOL. S R. O., Praha, CZ	2002-1705	B 65 D 5/00	BRISTOL-MYERS SQUIBB COMPANY, Princeton, NJ, US	2003-2876	C 12 P 19/28
ALK-ABELLÓ A/S, Horsholm, DK	2003-1653	C 12 N 15/29	BUNNEY Robert Frederick, Ampthill, GB	2003-2719	F 41 A 9/64
ALMIRALL PRODESFARMA AG, Baar, CH	2003-1758	C 07 D 453/02	CABOT CORPORATION, Boston, MA, US	2003-1556	H 01 G 4/005
ALTANA PHARMA AG, Konstanz, DE	2003-3205	C 07 D 401/04	CELERITY CONSULTANCY LTD., British Virgin Islands, GB	2003-2556	F 16 L 39/04
ALUMINUM COMPANY OF AMERICA, Alcoa Center, PA, US	1997-469	C 01 F 7/00	CELLECTRICON AB, Göteborg, SE	2003-1119	C 12 N 13/00
ANTONOV AUTOMOTIVE TECHNOLOGIES B. V., Rotterdam, NL	2002-2625	F 16 H 63/30	CEPHALON, INC., West Chester, PA, US	2003-1020	A 61 K 31/165
ARES TRADING S. A., Vaumarcus, CH	2003-3107	A 61 K 31/56	CHEMI S. P. A., Cinisello Balsamo, IT	2003-2757	C 07 C 231/24
ASTRAZENECA AB, Södertälje, SE	2003-2498	C 07 D 233/78	CHIRON CORPORATION, Emeryville, CA, US	2003-1157	C 07 K 1/36
ASTRAZENECA AB, Södertälje, SE	2003-2499	C 07 D 403/12	CHUM POWER MACHINERY CORP., Taichung Hsien, TW	2002-2607	B 23 C 5/26
ASTRAZENECA AB, Södertälje, SE	2003-3491	A 61 K 47/36	CIBA SPECIALTY CHEMICALS WATER TREATMENTS LIMITED, Bradford, GB	2003-215	D 21 C 9/08
ATLAS COPCO MAI GMBH, Feistritz/Drau, AT	2003-3075	E 21 B 10/36	CILIAN AG, Münster, DE	2003-1991	C 12 N 15/55
ATME S. R. O., České Budějovice, CZ	2002-2644	G 11 B 5/84	CIPLA LTD., Mumbai, IN	2003-2653	C 07 D 307/87
AVENTIS PHARMA LIMITED, West Malling, GB	2003-3444	C 07 D 471/04	COLOROBBIA ITALIA S. P. A., Sovigliana Vinci, IT	2003-197	C 03 C 10/10
AVENTIS PHARMA S. A., Antony, FR	2003-3441	A 61 K 9/00	COMMONWEALTH SCIENTIFIC AND INDUSTRIAL RESEARCH ORGANISATION, Campbell, AU	2003-2867	C 09 D 5/32
AVENTIS PHARMACEUTICALS INC., Bridgewater, NJ, US	2003-3443	C 07 D 487/04	CONSEJO SUPERIOR DE INVESTIGACIONES CIENTIFICAS, Madrid, ES	2003-3070	C 10 G 27/04
BASF AKTIENGESELLSCHAFT, Ludwigshafen, DE	2003-2468	C 07 D 295/02	CONTRAST LIGHTING SERVICES, INC., Calabasas, CA, US	2002-3016	F 21 V 17/00
BASF AKTIENGESELLSCHAFT, Ludwigshafen, DE	2003-3512	C 07 C 45/37	ČESKÉ VYSOKÉ UČENÍ TECHNICKÉ V PRAZE FAKULTA ELEKTROTECHNICKÁ, Praha, CZ	2002-1650	G 02 B 26/10
BAU HOW NV, Niederländische Antillen, AN	2003-2869	F 21 S 8/00	ČZ STRAKONICE A. S., Strakonice, CZ	2002-1499	F 16 H 39/02
BAYER AKTIENGESELLSCHAFT, Leverkusen, DE	2003-3129	A 01 N 43/90	DE NORA ELETTRODI S. P. A., Milan, IT	2003-2301	C 25 B 11/04
BAYER CROPSCIENCE AG, Monheim, DE	2003-3490	A 01 N 25/04	DEGUSSA AG, Düsseldorf, DE	2002-3441	C 08 J 3/215
BAYER CROPSCIENCE GMBH, Frankfurt, DE	2003-3261	C 07 C 269/04	DEGUSSA AG, Düsseldorf, DE	2003-1951	C 01 B 15/10
BAYER HEALTHCARE AG, Leverkusen, DE	2003-3275	C 07 D 487/04	DELTAMED GMBH, Wetzlar, DE	2003-3231	A 61 N 2/02
BAYER HEALTHCARE AG, Leverkusen, DE	2003-3451	A 61 K 31/422	DJUKIČ Nebojša, Velké Přílepy, CZ	2002-2059	A 63 F 9/12
BEZNOSKA S. R. O., Kladno, CZ	2002-2425	A 61 F 2/34	DOMPÉ S. P. A., L'Aquila, IT	2003-2310	C 07 C 233/40
BIC CORPORATION, Milford, CT, US	2003-2152	F 23 Q 7/12	DR. KAREL VOLENEC-ELLA-CS, Hradec Králové, CZ	2002-2620	A 61 M 29/00
BIOGEN, INC., Cambridge, MA, US	2003-3208	C 07 K 16/18	DÜRKOPP ADLER AKTIENGESELLSCHAFT, Bielefeld, DE	2003-1979	D 05 B 3/08
BIOGEN INC., Cambridge, MA, US	2003-3039	C 07 K 16/28	EADS DEUTSCHLAND GMBH, Ottobrunn, DE	2003-1536	H 03 L 5/02
BISCHOF UND KLEIN GMBH & CO. KG, Lengerich, DE	2002-1213	B 65 D 30/20			
BOEHRINGER INGELHEIM PHARMA GMBH & CO. KG, Ingelheim, DE	2003-3112	C 07 D 279/02			
BOMBARDIER TRANSPORTATION GMBH, Berlin, DE	2003-2675	B 61 C 17/04			

EISAI CO. LTD., Tokyo, JP	2003-2937	C 07 D 471/04	H. LUNDBECK A/S, Valby-Copenhagen, DK	2003-3269	A 61 K 9/16
ELI LILLY AND COMPANY, Indianapolis, IN, US	2003-1916	C 07 C 229/50	HAMMOND GROUP INC., Hammond, IN, US	2003-1450	C 01 G 21/06
ELI LILLY AND COMPANY, Indianapolis, IN, US	2003-2380	C 07 C 217/48	HAMMOND GROUP INC., Hammond, IN, US	2003-1451	C 01 G 21/06
ELI LILLY AND COMPANY, Indianapolis, IN, US	2003-2614	C 07 D 209/16	HAMPL Jasoň, Praha, CZ	2002-2548	F 16 H 15/16
EROWA AG, Reinach, CH	2002-1845	B 23 Q 7/00	HANÁK Josef, Nemočice, CZ	2002-2701	A 43 B 13/20
ERWIN JUNKER MASCHINENFABRIK GMBH, Nordrach, DE	2003-2700	B 24 B 5/14	HANS OETIKER AG MASCHINEN-UND APPARATEFABRIK, Horgen, CH	2003-2856	F 16 L 33/02
EURO-CELTIQUE S.A., Luxemburg, LU	2003-2849	C 07 D 471/10	HANS OETIKER AG MASCHINEN-UND APPARATEFABRIK, Horgen, CH	2003-2857	F 16 L 33/02
EUROPRINT HOLDINGS LIMITED, Blackburn, GB	2003-2595	G 07 F 17/32	HEINEKEN TECHNICAL SERVICES B.V., Amsterdam, NL	2003-1600	B 67 D 1/08
EXXONMOBIL CHEMICAL PATENTS, INC., Baytown, TX, US	2003-538	C 07 C 2/66	HENKEL KOMMANDITGESELLSCHAFT AUF AKTIEN, Düsseldorf, DE	2002-1879	B 65 D 23/10
F. HOFFMANN-LA ROCHE AG, Basle, CH	2003-555	C 07 D 403/04	HENKEL KOMMANDITGESELLSCHAFT AUF AKTIEN, Düsseldorf, DE	2003-1361	E 03 D 9/03
F. HOFFMANN-LA ROCHE AG, Basle, CH	2003-2511	A 61 K 47/48	HESS Wilhelm, Leverkusen, DE	2003-2214	E 01 C 9/08
F. HOFFMANN-LA ROCHE AG, Basle, CH	2003-3002	C 07 D 403/10	HEXAL AG, Holzkirchen, DE	2003-3160	A 61 K 9/16
FAB, A. S., Rychnov nad Kněžnou, CZ	2002-2570	E 05 B 27/00	HF ARZNEIMITTELFORSCHUNG GMBH, Werne, DE	2003-3390	A 61 K 31/55
FELDBINDER & BECKMANN FAHRZEUGBAU GMBH & CO. KG, Winsen/Luhe, DE	2003-2473	B 61 D 5/02	HITA AG, Walchwil, CH	2003-1092	F 24 J 3/08
FELIX BÖTTCHER GMBH & CO. KG, Köln, DE	2002-2073	B 65 H 18/00	HOLEC HOLLAND N. V., Hengelo, NL	2003-2726	H 02 B 13/055
FISCHERWERKE ARTUR FISCHER GMBH & CO. KG, Waldachtal, DE	2003-3158	F 16 B 13/14	HROMADA Milan, Turnov, CZ	2002-2656	B 60 D 1/14
FISCHERWERKE ARTUR FISCHER GMBH & CO. KG, Waldachtal, DE	2003-3176	F 16 B 13/12	HYDROMER, INC., Branchburg, NJ, US	2003-1477	A 01 N 25/24
FISHER GESELLSCHAFT M. B. H., Ried im Innkreis, AT	2003-2988	A 63 C 9/20	IDEMITSU PETROCHEMICAL CO., LTD., Tokyo, JP	2003-3462	C 07 C 27/12
FRITZ EGGER GMBH & CO., Unterradlberg, AT	2003-181	D 21 H 23/22	IMPERIAL CHEMICAL INDUSTRIES PLC, London, GB	2003-2576	B 44 D 3/12
FROMAGERIES BEL, Paris, FR	2002-2362	B 65 D 85/76	IMPEXMETAL DOBŘÍŠ S.R.O., Dobříš, CZ	2003-171	C 21 C 5/36
GENCORP PROPERTY INC., Sacramento, CA, US	2003-2489	B 60 J 10/06	INDUSTRIAL AND AUTOMOTIVE FASTENERS LLC, Royal Oak, MI, US	2003-1296	F 16 B 37/00
GLAVERBEL, Brussels, BE	2002-4036	B 44 C 1/22	INDUSTRIE ILPEA S. P. A., Malgesso-Varese, IT	2003-2355	F 25 D 23/08
GLAXO GROUP LIMITED, Greenford, GB	2003-1751	C 07 H 17/08	ING. JAROSLAV STANĚK-AMEST, Praha, CZ	2001-1693	G 01 B 5/00
GLAXO GROUP LIMITED, Greenford, GB	2003-2086	C 07 C 227/18	INTERCELL AG, Vienna, AT	2003-2201	C 07 K 14/195
GLAXO GROUP LIMITED, Greenford, GB	2003-2958	C 07 J 31/00	INTERNATIONAL BUSINESS MACHINES CORPORATION, Armonk, NY, US	2000-470	G 07 F 7/10
GLAXO GROUP LIMITED, Greenford, GB	2003-3204	C 07 D 239/34	INTERNATIONAL BUSINESS MACHINES CORPORATION, Armonk, NY, US	2001-163	H 04 L 29/06
GLAXO GROUP LIMITED, Greenford, GB	2003-3250	C 07 D 277/56	INTERNATIONAL BUSINESS MACHINES CORPORATION, Armonk, NY, US	2003-3330	G 06 F 17/21
GLAXO GROUP LIMITED, Greenford, Middlesex, GB	2003-3252	C 07 D 277/56	INTERNATIONAL TOBACCO MACHINERY POLAND LTD., Radom, PL	2003-3199	A 24 C 5/35
GMUNDNER FERTIGTEILE GESELLSCHAFT M. B. H. & CO. KG., Gmunden, AT	2003-3008	E 01 C 9/04	ISIS INNOVATION LIMITED, Summertown, GB	2003-1866	G 01 N 33/569
GRUNENTHAL GMBH, Aachen, DE	2003-3005	C 07 C 211/36	J. EBERSPÄCHER GMBH & CO. KG, Esslingen, DE	2003-1774	B 60 H 1/00
GRYPHON THERAPEUTICS, INC., South San Francisco, CA, US	2003-678	C 07 K 14/505	J. P. SAUER & SOHN GMBH, Eckernförde, DE	2003-3218	F 41 C 7/00
H. C. STARCK, INC., Newton, MA, US	2003-2246	C 22 C 27/02	JAKL Albin Ing. CSc., Praha, CZ	2002-2537	A 62 B 1/00
H. C. STARCK INC., Newton, MA, US	2003-2169	C 25 B 11/04			
H. LUNDBECK A/S, Valby-Copenhagen, DK	2003-2119	A 61 K 9/16			

JAMES HARDIE RESEARCH PTY LIMITED, Rosehill, AU	2003-1212	C 04 B 28/02	MOELLER GEBÄUDEAUTOMATION KG, Schrems, AT	2003-2438	H 01 H 9/34
JAMES HARDIE RESEARCH PTY LIMITED, Rosehill, AU	2003-2657	B 32 B 13/00	MOWER Morton M., Baltimore, MD, US	2000-3217	A 61 N 1/368
JAMES HARDIE RESEARCH PTY LIMITED, Rosehill, AU	2003-3025	C 04 B 24/26	MTH PRAHA A.S., Praha, CZ	2002-2543	E 01 B 27/10
JANSSEN PHARMACEUTICA N. V., Beerse, BE	2003-2704	C 07 D 403/06	MUŠÁLEK Oto, Ludgeřovice, CZ	2002-1175	B 65 D 5/36
KABUSHIKI KAISHA HAYASHIBARA SEIBUTSU KAGAKU KENKYUJO, Okayama, JP	2003-2669	C 12 N 15/61	M+W ZANDER FACILITY ENGINEERING GMBH, Stuttgart, DE	2003-2870	F 23 G 7/06
KARL EUGEN FISCHER GMBH, Burgkunstadt, DE	2002-987	B 29 D 30/26	NEDBAL Marek, Liberec, CZ	1999-2124	H 01 B 5/00
KARL EUGEN FISCHER GMBH, Burgkunstadt, DE	2002-988	B 29 D 30/26	NEDBAL Marek, Liberec, CZ	2002-2598	H 02 K 23/00
KERR-MCGEE PIGMENTS INTERNATIONAL A DELAWARE CORPORATION, Oklahoma City, OK, US	2003-2160	C 01 G 23/053	NĚMEC Jan, Úvaly, CZ	2002-2678	B 32 B 27/08
KOLDYBAEV Sergei Glebovich, Praha, CZ	2002-2423	B 29 C 49/00	NEOPHARM, INC., Lake Forest, IL, US	2003-1262	A 61 K 9/127
KOLDYBAEV Sergei Glebovich, Praha, CZ	2002-2424	F 17 C 1/16	NETWORKING BUSINESS COMPANY, Reggio Emilia, IT	2003-1765	E 04 F 13/08
KOLEKTOR D. O. O., Idrija, SI	2003-2587	H 01 R 43/08	NEUROGEN CORPORATION, Branford, CT, US	2003-1676	C 07 D 401/14
KOPAČKA Milan Ing., Marianka, SK	2003-1184	G 09 F 3/03	NICOL Scott, Stow, OH, US	2003-2681	B 01 F 3/04
KOVÁŘ Josef, Praha, CZ	2002-2569	B 60 B 35/02	NIPPON KAYAKU KABUSHIKI KAISHA, Tokyo, JP	2003-1665	B 01 J 23/28
KRONOSPAN TECHNICAL COMPANY LIMITED, Engomi, CY	2001-1772	B 27 K 3/15	NIPPON KAYAKU KABUSHIKI KAISHA, Tokyo, JP	2003-2985	C 06 B 29/00
KYSELÁK Pravoslav Ing., Brno, CZ	2002-1032	A 43 B 5/00	NIPPON KAYAKU KABUSHIKI- KAISHA, Tokyo, JP	2003-3057	B 60 R 21/26
LAFARGE, Paris, FR	2003-2074	C 04 B 5/06	NIPPON KAYAKU KABUSHIKI- KAISHA, Tokyo, JP	2003-3101	C 06 B 31/28
LANEX, A. S., Bolatice, CZ	2002-2534	D 07 B 1/04	NOVACEL, Deville-Les-Rouen, FR	2003-3187	C 09 J 123/16
LANEX, A. S., Bolatice, CZ	2002-2535	G 09 F 3/00	NOVO NORDISK HEALTH CARE AG, Zurich, CH	2003-2454	C 12 N 9/64
LEKOV A. S., Blovice, CZ	2001-3242	H 02 H 3/087	OEZ S. R. O., Letohrad, CZ	2001-3422	H 01 H 71/00
LEKOV A. S., Blovice, CZ	2001-3243	H 01 H 9/30	OEZ S. R. O., Letohrad, CZ	2001-4021	H 01 H 71/00
LIFESCAN INC., Milpitas, CA, US	2003-399	B 01 L 3/00	OEZ S. R. O., Letohrad, CZ	2002-1191	H 01 H 85/055
LIFESCAN, INC., Milpitas, CA, US	2002-2526	G 01 N 27/26	OLIN CORPORATION, New Heaven, CT, US	2003-3259	F 42 B 30/00
LINDR Petr Ing., Nové Město nad Metují, CZ	2002-1367	G 06 F 17/30	ONO PHARMACEUTICAL CO., LTD., Osaka, JP	2003-2256	A 61 K 31/196
LING Karel, Lužec nad Vltavou, CZ	2002-2505	C 04 B 7/345	ONO PHARMACEUTICAL CO., LTD., Osaka, JP	2003-2532	C 07 D 487/04
LMD, Veyre Monton, FR	2003-3225	A 23 L 1/30	ORTHO-MCNEIL PHARMACEUTICAL, INC., Raritan, NJ, US	2003-1896	A 61 K 31/567
MAXYGEN HOLDINGS LTD., Grand Cayman, KY	2003-3016	C 07 K 14/57	OWENS CORNING, Toledo, OH, US	2001-2347	C 03 C 25/10
MCNEIL-PPC INC., Skillman, NJ, US	2003-1055	A 61 F 13/512	OYSTERTEC PLC, York Yo, GB	2003-2754	F 16 L 37/088
MDT V/MORTEN DAHL, Kolding, DK	2003-1740	E 04 C 3/07	P & W INVEST	2003-3313	C 01 B 11/02
MEGTEC SYSTEMS, INC., DePere, WI, US	2003-2133	F 26 B 3/00	VERMÖGENSVERWALTUNGSGESE LLSCHAFT MBH, Salzburg, AT		
MERCK PATENT GMBH, Darmstadt, DE	2003-2350	A 61 K 31/505	PANKRATOV Feliks, Praha, CZ	2002-921	B 65 D 5/70
MERCK PATENT GMBH, Darmstadt, DE	2003-2787	G 01 N 33/574	PANKRATOV Feliks, Praha, CZ	2002-922	B 65 D 5/70
MERCK SHARP & DOHME LIMITED, Hoddesdon, GB	2003-2539	C 07 D 487/04	PAVLAS Emil Peter Ing., Nový Bor, CZ	2002-2645	A 63 B 69/12
MERCKLE GMBH, Blaubeuren, DE	2003-1559	A 61 K 9/16	PECHINEY EMBALLAGE ALIMENTAIRE, Clichy, FR	2002-1922	B 65 D 47/40
MERIAL, Lyon, FR	2003-3229	A 61 K 48/00	PECHINEY EMBALLAGE ALIMENTAIRE, Clichy, FR	2002-2436	B 65 D 41/04
MERZ PHARMA GMBH & CO. KGAA, Frankfurt, DE	2003-776	A 61 K 31/13	PECHINEY RHENALU, Paris, FR	2003-3157	B 32 B 15/01
MESSER GRIESHEIM GMBH, Frankfurt, DE	2003-1060	B 29 C 35/08	PEPSI/LIPTON TEA PARTNERSHIP, Purchase, NY, US	2003-2952	A 23 F 3/16
METSÄ TISSUE OYJ, Helsinki, FI	2003-3061	A 21 B 3/15	PFIZER INC., New York, NY, US	2002-4167	C 07 C 237/22
MOBIL OIL CORPORATION, Baytown, TX, US	2001-3946	C 07 C 6/12	PFIZER INC., New York, NY, US	2003-388	C 07 D 233/64
			PFIZER PRODUCTS INC., Groton, CT, US	2002-2048	A 61 K 31/5575

PFIZER PRODUCTS INC., Groton, CT, US	2003-390	A 61 K 31/47	SCHERING AKTIENGESELLSCHAFT, Berlin, DE	2003-1864	A 61 K 31/567
PFIZER PRODUCTS INC., Groton, CT, US	2003-1013	C 07 D 487/08	SCHERING CORPORATION, Kenilworth, NJ, US	2003-2610	C 07 D 263/24
PFIZER PRODUCTS INC., Groton, CT, US	2003-1083	C 07 D 487/10	SCHERING CORPORATION, Kenilworth, NJ, US	2003-2831	C 07 C 237/30
PFIZER PRODUCTS INC., Groton, CT, US	2003-3260	C 07 D 487/04	SCHIENEN GMBH, Leoben, AT	2003-2113	E 01 B 29/16
PHARMACIA GRONINGEN BV, Groningen, NL	2003-2732	G 02 C 7/02	SCHMALE-HOLDING GMBH & CO., Ochtrup, DE	2002-2242	B 65 H 35/00
PHARMEXA A/S, Horsholm, DK	2002-2748	A 61 K 38/17	SCHÜCO INTERNATIONAL KG, Bielefeld, DE	2002-1595	B 65 D 19/28
PHILIP MORRIS PRODUCTS, INC., Richmond, VA, US	2003-2844	A 24 B 15/00	SEAQUIST CLOSURES FOREIGN, INC., Crystal Lake, IL, US	2002-2713	B 65 D 35/22
PICHLER Alois, Ybbsitz, AT	2003-2494	H 02 G 1/08	SÉGUR Patrick, Paris, FR	2003-2991	G 01 C 21/20
PILKINGTON PLC, St. Helens, GB	2003-596	C 03 C 17/245	SFS INTEC HOLDING AG, Heerbrugg, CH	2003-2977	E 05 D 7/04
POJEZDALA Josef ing., Svinná, SK	2002-2556	F 03 G 1/02	SHELL INTERNATIONALE RESEARCH MAATSCHAPPIJ B. V., The Hague, NL	2003-2733	C 08 F 10/00
POLSKA TELEFONIA CYFROWA SP. Z. O. O., Warszawa, PL	2003-3161	H 04 Q 7/36	SIEMENS AKTIENGESELLSCHAFT, München, DE	2003-2786	G 07 C 5/08
PRITT PRODUKTIONSGESELLSCHAFT MBH, Hannover, DE	2002-2212	B 65 H 37/00	SILU VERWALTUNG AG, Meggen, CH	2002-3153	B 65 H 16/04
PRT-PROGRESSIVE TECHNOLOGIES S. R. O., Praha, CZ	2002-2585	C 03 C 3/00	SIMHAE Ebrahim, Beverly Hills, CA, US	2002-2765	B 65 D 33/02
RAMPF FORMEN GMBH, Allmendingen, DE	2003-2626	B 28 B 7/24	SMETANA Vladimír Ing., Ústí nad Labem, CZ	2003-1	H 02 M 5/44
REGENERON PHARMACEUTICALS, INC., Tarrytown, NY, US	2003-2192	C 12 N 15/00	SMITHKLINE BEECHAM CORPORATION, Philadelphia, PA, US	2002-3460	A 61 K 31/55
REM TECHNOLOGIES, INC., Southington, CT, US	2003-2027	B 24 B 19/00	SMITHKLINE BEECHAM CORPORATION, Philadelphia, PA, US	2003-722	C 12 N 15/00
RIBAPHARM INC., Costa Mesa, CA, US	2003-308	A 61 K 31/4196	SMITHKLINE BEECHAM P. L. C., Brentford, GB	2003-316	C 07 D 417/12
RICHTER Wolfgang, Hürtgenwald, DE	2003-2544	E 02 D 17/08	SMITHKLINE BEECHAM P. L. C., Brentford, GB	2003-849	C 07 D 417/12
RIEKE CORPORATION, Auburn, IN, US	2002-1745	B 65 D 51/18	SMITHKLINE BEECHAM P.L.C., Brentford, GB	2003-850	C 07 D 417/12
ROBERT BOSCH GMBH, Stuttgart, DE	2002-2236	F 16 H 61/02	SMITHKLINE BEECHAM PLC., Brentford, US	2003-1980	A 61 K 9/48
ROBERT BOSCH GMBH, Stuttgart, DE	2002-2394	F 02 M 59/00	SMS DEMAG AKTIENGESELLSCHAFT, Düsseldorf, DE	2003-3453	G 01 B 5/28
ROBERT BOSCH GMBH, Stuttgart, DE	2002-2414	F 02 M 1/00	SOCIÉTÉ DE CONSEILS DE RECHERCHES ET D'APPLICATIONS SCIENTIFIQUES, S. A. S., Paris, FR	2003-1695	A 61 K 38/31
ROBERT BOSCH GMBH, Stuttgart, DE	2003-1784	B 60 S 1/38	SOFTWARE & TECHNOLOGIE GLAS GMBH COTTBUS, Kiekebusch, DE	2003-318	C 03 B 5/235
ROBERT BOSCH GMBH, Stuttgart, DE	2003-2045	F 23 Q 7/00	SOUKENKA Vladimír ak. arch., Praha, CZ	2002-2067	E 04 F 13/18
ROBERT BOSCH GMBH, Stuttgart, DE	2003-3378	G 01 D 5/245	SQS VLÁKNOVÁ OPTIKA S. R. O., Nová Paka, CZ	2002-431	G 02 B 6/36
RÖHM GMBH & CO. KG, Darmstadt, DE	2003-1420	B 32 B 27/28	STANĚK Jaroslav Ing., Jiloviště, CZ	2002-1246	G 01 B 5/00
RÖHM GMBH & CO. KG, Darmstadt, DE	2003-2933	E 04 D 3/36	STAVOSTROJ A. S., Nové Město nad Metují, CZ	2002-2666	E 01 C 19/23
S. A. T. SWISS ARMS TECHNOLOGY AG, Neuhausen, CH	2003-2739	F 41 A 15/06	SUMITOMO METAL INDUSTRIES, LTD., Osaka-shi, JP	2003-3144	C 22 C 38/18
SAINT-GOBAIN CALMAR INC., City of Industry, CA, US	2003-2159	G 01 F 11/04	SUOMEN REHU OY, Helsinki, FI	2003-3099	A 23 K 1/00
SAINT-GOBAIN GLASS FRANCE, Courbevoie, FR	2002-1017	C 03 C 17/36	SYNGENTA PARTICIPATIONS AG, Basel, CH	2003-3312	A 01 N 41/10
SAINT-GOBAIN GLASS FRANCE, Courbevoie, FR	2003-2442	B 29 C 45/14	SYNTHON B. V., Nijmegen, NL	2003-1899	A 61 K 9/36
SANKYO COMPANY LIMITED, Tokyo, JP	2003-2218	C 07 D 405/12	ŠENKÝŘ Roman Ing., Brno, CZ	2002-2679	H 04 Q 7/32
SANOFI-SYNTHELABO, Paris, FR	2003-2973	C 07 D 333/12	ŠKODA AUTO A. S., Mladá Boleslav, CZ	2002-2634	B 60 J 3/00
SCA HYGIENE PRODUCTS AB, Göteborg, SE	2002-1858	B 65 D 5/46			

ŠKODA MACHINE TOOL S. R. O., Plzeň, CZ	2002-2745	B 23 Q 11/14	VALLOUREC COMPOSANTS AUTOMOBILES VITRY, Vitry Le Francois, FR	2003-2819	B 60 G 21/05
ŠMOLDAS Josef, Olomouc, CZ	2002-2667	F 02 M 19/06	VICURON PHARMACEUTICALS INC., Fremont, CA, US	2003-3388	C 07 D 401/12
TAISHO PHARMACEUTICAL CO., LTD., Tokyo, JP	2002-4165	A 61 K 31/496	VITRO GLOBAL S. A., Givisiez, CH	2003-2883	B 01 D 53/00
TAKEDA CHEMICAL INDUSTRIES, LTD., Osaka, JP	2003-2321	C 07 D 217/24	VLČEK SPOL. S R. O., Plzeň, CZ	2002-1544	E 01 D 19/08
TECHEM SERVICE AKTIENGESELLSCHAFT & CO. KG., Frankfurt am Main, DE	2001-4079	H 03 L 1/02	VODNÍ ZDROJE EKOMONITOR, SPOL. S R. O., Chrudim, CZ	2002-2665	F 28 D 20/00
TECHMO ENTWICKLUNGS- UND VERTRIEBS GMBH, Fofnsdorf, AT	2003-2893	E 21 D 20/00	VYKLIČKÝ Josef, Praha, CZ	2002-2568	F 01 B 1/00
TEIJIN TWARON GMBH, Wuppertal, DE	2003-2490	F 41 H 5/04	WALDEMAR LINK GMBH & CO. KG, Hamburg, DE	2003-3407	A 61 F 2/38
TEIJIN TWARON GMBH, Wuppertal, DE	2003-2492	F 41 H 5/04	WARNER-LAMBERT COMPANY LLC, Morris Plains, NJ, US	2003-1893	C 07 D 405/06
TEVA PHARMACEUTICAL INDUSTRIES LTD., Petah Tiqva, IL	2003-211	A 61 K 9/22	WELMOUNT LIMITED, Kilmaine, IE	2003-2839	A 01 F 15/07
THE GATES CORPORATION, Denver, CO, US	2003-2565	F 16 L 15/00	WOIWODE Oliver, Bornheim-Merten, DE	2003-1447	A 22 C 15/00
THE PROCTER & GAMBLE COMPANY, Cincinnati, OH, US	2003-2970	C 11 D 1/22	WORGAS BRUCIATORI S. R. L., Formigine, IT	2003-1127	F 23 K 5/00
THE PROCTER & GAMBLE COMPANY, Cincinnati, OH, US	2003-3353	A 61 K 7/48	WYETH, Madison, NJ, US	2003-3046	C 12 N 7/00
THE REGENTS OF THE UNIVERSITY OF CALIFORNIA, Oakland, CA, US	2003-2067	H 05 H 1/12	YONSUNG FINE CHEMICAL CO., Kyonggi-do, KR	2003-3033	C 07 C 405/00
THOMSON LICENSING S. A., Boulogne Cedex, FR	2003-3373	H 01 J 29/07	ZAMBON GROUP S. P. A., Vicenza, IT	2003-2096	A 61 K 47/00
THYSSEN KRUPP ENCOKE GMBH, Bochum, DE	2003-1609	C 10 B 27/06	ZENTARIS AG, Frankfurt, DE	2003-500	C 07 D 401/12
TITOV Aleksandr Mikhailovich, Moskva, RU	2003-3032	E 03 D 9/08	ZENTARIS AG, Frankfurt, DE	2003-688	C 07 K 1/113
TOPOL Jan Ing., Cirkvice u Kutné Hory, CZ	2002-2130	C 02 F 3/02	ZÖLLER-KIPPER GMBH, Mainz, DE	2002-995	B 60 K 28/10
TOSATO Luciano, Rimini, IT	2003-2674	A 61 M 3/00	3M INNOVATIVE PROPERTIES COMPANY, Saint Paul, MN, US	2003-1562	C 07 D 471/04
TOYOTA JIDOSHA KABUSHIKI KAISHA, Aichi, JP	2002-3175	F 02 M 25/07			
TŘINECKÉ ŽELEZÁRNY A. S., Třinec, CZ	2002-2648	B 22 D 11/106			
TŘINECKÉ ŽELEZÁRNY A. S., Třinec, CZ	2002-2649	B 22 D 11/112			
ULTRAFRAME (UK) LIMITED, Clitheroe, GB	2003-2445	F 24 F 7/02			
ULTRAFRAME (UK) LIMITED, Clitheroe, GB	2003-2446	E 04 D 13/147			
ULTRAFRAME (UK) LIMITED, Clitheroe, GB	2003-2447	E 04 D 3/08			
UNILEVER N. V., Rotterdam, NL	2003-2846	C 11 D 17/00			
UNILEVER N. V., Rotterdam, NL	2003-2847	C 11 D 9/26			
UNILEVER N. V., Rotterdam, NL	2003-2941	C 12 J 1/00			
UNILEVER NV, Rotterdam, NL	2003-3110	A 61 K 7/48			
UNIVERSITY OF SASKATCHEWAN, Saskatoon, CA	2003-2584	C 12 N 7/00			
ÚSTAV ANORGANICKÉ CHEMIE AV ČR, Řež u Prahy, CZ	2001-2718	C 01 G 23/053			
ÚSTAV CHEMICKÝCH PROCESŮ AKADEMIE VĚD ČR, Praha, CZ	2002-4272	F 26 B 7/00			
V & M FRANCE, Boulogne- Billancourt, FR	2003-2695	C 22 C 38/44			
VÄLINGE ALUMINIUM AB, Viken, SE	2003-1850	E 04 F 15/04			

FG4A

Udělené patenty - přehled podle čísel patentů

V období uzávěrky tohoto čísla Věstníku udělil Úřad průmyslového vlastnictví tyto patenty.

293202	F 24 H 9/12	293277	C 07 F 3/02
293203	F 16 B 25/00	293278	C 12 Q 1/68
293204	B 23 K 20/04	293279	C 07 D 503/00
293205	A 61 J 1/10	293280	F 26 B 7/00
293206	H 01 H 3/16	293281	C 07 K 7/06
293207	F 23 D 3/40	293282	C 07 C 279/14
293208	F 16 L 37/088	293283	A 61 N 5/00
293209	B 60 L 5/42	293284	B 60 K 11/08
293210	G 05 B 19/4065	293285	F 16 F 1/22
293211	C 07 D 261/08	293286	B 23 B 27/16
293212	A 61 B 17/15	293287	B 65 D 19/38
293213	E 04 D 13/072	293288	B 01 J 20/06
293214	F 16 L 58/06	293289	F 16 K 41/04
293215	C 12 N 9/12	293290	F 41 J 5/10
293216	E 04 H 17/16	293291	G 01 L 1/00
293217	C 12 N 9/12	293292	C 03 B 5/02
293218	C 07 D 257/02	293293	E 04 F 11/16
293219	F 16 F 1/12	293294	A 46 B 7/10
293220	H 02 K 23/40	293295	B 22 D 21/04
293221	B 65 D 47/08	293296	C 07 D 401/06
293222	H 01 F 41/02	293297	B 32 B 31/00
293223	A 46 B 7/06	293298	C 09 K 21/00
293224	A 46 D 1/00	293299	B 65 D 88/52
293225	C 08 F 10/00	293300	B 65 D 88/52
293226	C 12 N 15/66	293301	A 01 N 37/50
293227	A 61 M 1/00	293302	F 16 B 35/04
293228	C 07 H 15/203	293303	A 61 M 39/26
293229	A 23 P 1/02	293304	C 07 K 5/06
293230	C 09 C 1/30	293305	B 65 H 45/20
293231	A 23 F 3/34	293306	F 16 B 25/00
293232	D 21 H 17/69	293307	H 04 N 5/913
293233	C 07 C 259/10	293308	C 08 F 210/16
293234	B 60 R 19/18	293309	B 65 G 47/90
293235	B 41 F 1/28	293310	C 08 B 37/00
293236	A 61 K 7/48	293311	C 07 D 213/30
293237	B 26 D 3/08	293312	E 03 F 5/02
293238	F 02 M 61/16	293313	C 03 B 7/01
293239	C 10 B 53/02	293314	F 25 D 17/06
293240	H 02 M 5/44	293315	G 06 F 9/44
293241	C 09 C 1/58	293316	A 63 F 5/00
293242	F 23 G 5/00		
293243	C 07 K 1/16		
293244	B 01 D 35/14		
293245	C 07 H 19/073		
293246	C 07 D 213/61		
293247	B 29 C 47/06		
293248	C 07 C 211/00		
293249	C 07 C 51/42		
293250	A 01 N 47/34		
293251	F 02 P 19/02		
293252	F 15 B 11/064		
293253	A 61 K 9/10		
293254	C 07 D 409/10		
293255	F 28 D 9/00		
293256	C 21 D 9/04		
293257	A 61 K 31/41		
293258	E 04 F 15/04		
293259	B 60 R 22/34		
293260	C 21 C 5/36		
293261	C 08 F 10/00		
293262	A 61 K 31/07		
293263	C 21 B 13/14		
293264	F 24 D 19/02		
293265	C 07 D 471/04		
293266	G 02 B 6/44		
293267	A 23 K 1/10		
293268	C 12 N 15/52		
293269	C 12 N 15/87		
293270	F 16 H 3/44		
293271	A 61 L 9/00		
293272	B 60 R 25/06		
293273	F 24 H 9/02		
293274	C 08 J 9/14		
293275	C 07 D 213/75		
293276	B 61 G 11/12		

FG4A

Udělené patenty - přehled podle MPT

7 (51)	A 01 N 37/50 // (A 01 N 37/50, A 01 N 43:82, A 01 N 43:76, A 01 N 43:54, A 01 N 43:42, A 01 N 43:36, A 01 N 43:30, A 01 N 37:24)	(22)	06.02.1997	(74)	Korejzová Zdeňka JUDr., Spálená 29, Praha 1, 11000
(11)	293301	7 (51)	A 46 B 7/06	(11)	293223
(40)	15.09.1999	(11)	293223	(40)	14.10.1998
(21)	1999-2122	(40)	14.10.1998	(21)	1998-547
(73)	BAYER AKTIENGESELLSCHAFT, Leverkusen, DE	(21)	1998-547	(73)	SMITHKLINE BEECHAM CONSUMER HEALTHCARE
(72)	Margot Paul, Biel-Benken, CH	(73)	SMITHKLINE BEECHAM CONSUMER HEALTHCARE	(72)	GMBH, Bühl, DE
(54)	Mikrobicidní prostředek pro ochranu rostlin a způsob potírání a prevence chorob rostlin	(72)	Halm Hans, Herne, DE	(72)	Krämer Hans, Bühl, DE
(32)	13.12.1996, 26.05.1997	(54)	Zubní kartáček a způsob jeho výroby	(32)	25.08.1995
(31)	1996/3072, 1997/1229	(32)	25.08.1995	(31)	1995/9517450
(33)	CH, CH	(31)	1995/9517450	(33)	GB
(86)	PCT/EP1997/006935	(33)	GB	(86)	PCT/EP1996/003721
(87)	WO 1998/025459	(86)	PCT/EP1996/003721	(87)	WO 1997/007707
(22)	11.12.1997	(87)	WO 1997/007707	(22)	22.08.1996
(74)	Kubát Kubát Jan Ing., Přístavní 24, Praha 7, 17000	(22)	22.08.1996	(74)	Korejzová Zdeňka JUDr., Spálená 29, Praha 1, 11000
(74)	Kubát Kubát Jan Ing., Přístavní 24, Praha 7, 17000				
7 (51)	A 01 N 47/34 // (A 01 N 47/34, A 01 N 37:50, A 01 N 47:14)	7 (51)	A 46 B 7/10	(11)	293294
(11)	293250	(11)	293294	(40)	11.08.1999
(40)	14.05.1997	(40)	11.08.1999	(21)	1999-329
(21)	1996-3613	(21)	1999-329	(73)	SAJAKORPI OY, Tampere, FI
(73)	BASF AKTIENGESELLSCHAFT, Ludwigshafen, DE	(73)	SAJAKORPI OY, Tampere, FI	(72)	Sajakorpi Kimmo, Tampere, FI
(72)	Ammermann Eberhard Dr., Heppenheim, DE	(72)	Sajakorpi Kimmo, Tampere, FI	(72)	Kuivikko Reijo, Tampere, FI
	Lorenz Gisela Dr., Hambach, DE	(54)	Prstencový kartáč	(54)	Prstencový kartáč
	Mappes Dietrich Dr., Westheim, DE	(32)	03.09.1996	(32)	03.09.1996
	Schelberger Klaus, Gönheim, DE	(31)	1996/963433	(31)	1996/963433
	Hampel Manfred Dr., Neustadt, DE	(33)	FI	(33)	FI
(54)	Fungicidní prostředek, způsob potírání škodlivých hub a použití	(86)	PCT/FI1997/000486	(86)	PCT/FI1997/000486
(32)	10.06.1994	(87)	WO 1998/009551	(87)	WO 1998/009551
(31)	1994/4420279	(22)	21.08.1997	(22)	21.08.1997
(33)	DE	(74)	PATENTSERVIS PRAHA a.s., Jivenská 1, Praha 4, 14000	(74)	PATENTSERVIS PRAHA a.s., Jivenská 1, Praha 4, 14000
(86)	PCT/EP1995/002027				
(87)	WO 1995/034206	7 (51)	A 46 D 1/00, D 01 F 1/10	(11)	293224
(22)	27.05.1995	(11)	293224	(40)	15.07.1998
(74)	Koreček Ivan JUDr., Na baště sv. Jiří 9, Praha 6, 16000	(40)	15.07.1998	(21)	1998-701
		(21)	1998-701	(73)	PEDEX & CO. GMBH, Wald-Michelbach, DE
7 (51)	A 23 F 3/34, A 61 K 35/78	(73)	PEDEX & CO. GMBH, Wald-Michelbach, DE	(72)	Weihrauch Georg, Wald-Michelbach, DE
(11)	293231	(72)	Weihrauch Georg, Wald-Michelbach, DE	(54)	Způsob výroby povrchově strukturovaného štetinového materiálu, štetiny vyrobené tímto způsobem a z nich vyrobený kartáč nebo prostředek pro čištění mezizubních prostorů
(40)	15.03.2000	(54)	Způsob výroby povrchově strukturovaného štetinového materiálu, štetiny vyrobené tímto způsobem a z nich vyrobený kartáč nebo prostředek pro čištění mezizubních prostorů	(32)	15.09.1995
(21)	1998-2777	(32)	15.09.1995	(31)	1995/19534368
(73)	ADAMEC Karel Ing., Havířov, CZ	(31)	1995/19534368	(33)	DE
(72)	Adamec Karel Ing., Havířov, CZ	(33)	DE	(86)	PCT/EP1996/003690
(54)	Povzbuzující bylinný čaj	(86)	PCT/EP1996/003690	(87)	WO 1997/009906
(22)	01.09.1998	(87)	WO 1997/009906	(22)	22.08.1996
(74)	Nádvorník Pavel Ing., Sokola Tůmy 1, Ostrava - Hulváky, 70900	(22)	22.08.1996	(74)	Chlustina Jiří Ing., Jana Masaryka 43-47, Praha 2, 12000
		(74)	Chlustina Jiří Ing., Jana Masaryka 43-47, Praha 2, 12000		
7 (51)	A 23 K 1/10, A 23 K 1/16	7 (51)	A 61 B 17/15	(11)	293212
(11)	293267	(11)	293212	(40)	17.06.1998
(40)	16.01.2002	(40)	17.06.1998	(21)	1997-3621
(21)	2000-1933	(21)	1997-3621	(73)	ASTRA AKTIEBOLAG, Södertälje, SE
(73)	BAŠTAŘOVÁ Andrea, Rosice, CZ	(73)	ASTRA AKTIEBOLAG, Södertälje, SE	(72)	Albrektsson Björn, Onsala, SE
(72)	Baštařová Andrea, Rosice, CZ	(72)	Albrektsson Björn, Onsala, SE		Carlsson Lars, Kullavik, SE
(54)	Krmná směs z nestandardních potravinářských surovin pro hospodářská zvířata a způsob její výroby		Carlsson Lars, Kullavik, SE		Jacobsson Magnus, Göteborg, SE
(22)	24.05.2000		Jacobsson Magnus, Göteborg, SE		Röstlund Tord, Kullavik, SE
(74)	Kendereški Dušan, Lidická 51, Brno, 60200		Röstlund Tord, Kullavik, SE		Wennberg Stig, Angered, SE
			Wennberg Stig, Angered, SE	(54)	Řezný vodící přístroj pro přesnou resekci hlavičky krčku lidské stehenní kosti
7 (51)	A 23 P 1/02, A 23 D 9/05	(54)	Řezný vodící přístroj pro přesnou resekci hlavičky krčku lidské stehenní kosti	(32)	17.05.1995
(11)	293229	(32)	17.05.1995	(31)	1995/9501828
(40)	16.12.1998	(31)	1995/9501828	(33)	SE
(21)	1998-2483	(33)	SE	(86)	PCT/SE1996/000489
(73)	SOCIETE DES PRODUITS NESTLE S. A., Vevey, CH	(86)	PCT/SE1996/000489	(87)	WO 1996/036284
(72)	Reimerdes Ernst H., Cully/Villette, CH	(87)	WO 1996/036284	(22)	17.04.1996
(54)	Způsob výroby volně synpného potravinářského produktu	(22)	17.04.1996	(74)	Hakr Eduard Ing., Přístavní 24, Praha 7, 17000
(32)	07.02.1996	(74)	Hakr Eduard Ing., Přístavní 24, Praha 7, 17000		
(31)	1996/96810080				
(33)	EP	7 (51)	A 61 J 1/10		
(86)	PCT/EP1997/000530				
(87)	WO 1997/028705				

- (11) 293205
(40) 11.08.1999
(21) **1999-1235**
(73) B. BRAUN MELSUNGEN AG, Melsungen, DE
(72) Löretti Maurice, Crissier, CH
(54) **Ohebný plastový kontejner se třemi komorami**
(32) 11.10.1996
(31) 1996/19641909
(33) DE
(86) PCT/EP1997/005461
(87) WO 1998/016183
(22) 04.10.1997
(74) Hořejš Milan Dr. Ing., Národní 32, Praha 1, 11000
-
- 7 (51) **A 61 K 31/07**
(11) 293262
(40) 16.07.1997
(21) **1997-318**
(73) THE PROCTER & GAMBLE COMPANY, Cincinnati, OH, US
(72) Sarama Robert Joseph, Loveland, OH, US
Wehmeier Thomas Joseph, Cincinnati, OH, US
Sevenants Michael Robert, Newport, KY, US
Sanders Robert Alan, Fairfield, OH, US
(54) **Vitaminový prostředek obsahující čištěný a stabilizovaný vitamin A a způsob jeho přípravy**
(32) 03.08.1994, 23.05.1995
(31) 1994/285242, 1995/438869
(33) US, US
(86) PCT/US1995/007419
(87) WO 1996/004243
(22) 09.06.1995
(74) PATENTSERVIS PRAHA a.s., Jivenská 1273, Praha 4, 14021
-
- 7 (51) **A 61 K 31/41, A 61 K 31/4178, A 61 K 31/4184, A 61 K 31/437, A 61 K 31/4439, A 61 K 31/455, A 61 P 11/00, A 61 P 11/06, A 61 P 35/00**
(11) 293257
(40) 12.12.2001
(21) **2001-2306**
(73) NOVARTIS AG, Basel, CH
(72) Bullock Gillian Rosemary, Maresfield, GB
De Gasparo Marc, Rossemaison, CH
Ganter Sabina Maria, Rheinhausen, DE
(54) **Farmaceutický přípravek obsahující antagonistu receptoru AT1 pro léčení nemocí spojených s nárůstem receptorů AT1 v subepiteliální vrstvě**
(32) 23.12.1998, 23.12.1998
(31) 1998/98811257, 1998/98811258
(33) EP, EP
(86) PCT/EP1999/010330
(87) WO 2000/038676
(22) 22.12.1999
(74) Kubát Jan Ing., Přístavní 24, Praha 7, 17000
-
- 7 (51) **A 61 K 7/48, A 61 K 7/32**
(11) 293236
(40) 11.10.2000
(21) **2000-1882**
(73) COLGATE-PALMOLIVE COMPANY, New York, NY, US
(72) DOW CORNING CORPORATION, Midland, MI, US
Urrutia-Gutierrez Adriana, Westfield, NJ, US
Albanese Joseph J., Belle Mead, NJ, US
Bianchini Robert J., Belle Mead, NJ, US
Fantano Steven L., Hackettstown, NJ, US
(54) **Kosmetické přípravky zahrnující dibenzylidensorbitol a funkcionalizované silikony**
(32) 20.11.1997
(31) 1997/974946
(33) US
(86) PCT/US1998/024660
(87) WO 1999/026603
(22) 19.11.1998
(74) Všeťečka Miloš JUDr., Hálkova 2, Praha 2, 12000
-
- (11) 293253
(40) 15.10.1997
(21) **1997-1426**
(73) JAGOTEC AG, MuttENZ, CH
(72) Müller Rainer H., Berlin, DE
Becker Robert, Biberach, DE
Kruss Bernd, Hochdorf, DE
Peters Katrin, Berlin, DE
(54) **Způsob výroby nosiče léčiva, který obsahuje částice čisté účinné látky, nerozpustné nebo málo rozpustné ve vodě, a nosič léčiva**
(32) 11.11.1994
(31) 1994/4440337
(33) DE
(86) PCT/EP1995/004401
(87) WO 1996/014830
(22) 09.11.1995
(74) Všeťečka Všeťečka Miloš JUDr., Hálkova 2, Praha 2, 12000
-
- 7 (51) **A 61 L 9/00**
(11) 293271
(40) 15.03.2000
(21) **1999-3649**
(73) ENGINEERING DYNAMICS LTD., Ontario, CA
(72) Summers George Robert, Carleton Place, CA
(54) **Germicidní vzduchový filtr**
(32) 17.04.1997
(31) 1997/841900
(33) US
(86) PCT/CA1998/000369
(87) WO 1998/047545
(22) 17.04.1998
(74) Vobořil Bohuslav Ing., Nad Štolou 12, Praha 7, 17000
-
- 7 (51) **A 61 M 1/00, A 61 M 1/14, A 61 M 1/38**
(11) 293227
(40) 12.02.2003
(21) **2001-2289**
(73) FAKULTNÍ NEMOCNICE, Hradec Králové, CZ
Bláha Vladimír Doc. MUDr. CSc., Hradec Králové, CZ
Faktor František Ing., Dalečín, CZ
Bláha Milan Prof. MUDr. CSc., Hradec Králové, CZ
(54) **Zařízení pro extrakorporální eliminaci cholesterolu**
(22) 21.06.2001
(74) Brykner Jan, Resslova 741, Hradec Králové, 50002
-
- 7 (51) **A 61 M 39/26**
(11) 293303
(40) 14.07.1999
(21) **1998-1872**
(73) ICU MEDICAL, INC., San Clemente, CA, US
(72) Lopéz George A., Laguna Beach, CA, US
(54) **Způsob průtoku kapaliny lékařským ventilem a lékařský ventil k provádění tohoto způsobu**
(32) 15.12.1995
(31) 1995/573964
(33) US
(86) PCT/US1996/020018
(87) WO 1997/021463
(22) 16.12.1996
(74) PATENTSERVIS PRAHA a.s., Jivenská 1, Praha 4, 14000
-
- 7 (51) **A 61 N 5/00, A 61 M 36/08**
(11) 293283
(40) 12.02.2003
(21) **2000-3151**
(73) VARIOTEC S. R. O., Týniště nad Orlicí, CZ
(72) Vrána Václav RNDr. CSc., Praha, CZ
Králík Petr Ing. CSc., Praha, CZ
(54) **Zařízení k ručnímu odebírání a rozplňování roztoků radionuklidů v medicíně**
(22) 30.08.2000
-
- 7 (51) **A 63 F 5/00, A 63 F 5/02, G 01 V 8/00, G 01 V 8/20**
(11) 293316
(40) 12.03.1997
(21) **1996-3124**

(73)	TOWERS Paul, Preston, GB TECHNICAL CASINO SERVICES LIMITED, London, GB	(87)	WO 2001/028718
(72)	Towers Paul, Preston, GB	(22)	23.09.2000
(54)	Detekční systém pro zjišťování polohy hrací kuličky na ruletě a způsob zjišťování polohy hrací kuličky na ruletě prováděný pomocí tohoto detekčního systému	(74)	Korejzová Zdeňka JUDr., Spálená 29, Praha 1, 11000
(32)	26.04.1994	7 (51)	B 23 K 20/04, B 23 K 26/00
(31)	1994/9408252	(11)	293204
(33)	GB	(40)	11.08.1999
(86)	PCT/GB1995/000933	(21)	1999-1067
(87)	WO 1995/028996	(73)	THYSSEN STAHL AKTIENGESELLSCHAFT, Duisburg, DE
(22)	25.04.1995	(72)	Pircher Hans Dr. Dipl. Ing., Mülheim, DE Kawalla Rudolf Dr. Dipl. Ing., Bottrop, DE Sussek Gerd Dr. Dipl. Ing., Mülheim, DE Stegemann-Auhage Thomas Dipl. Ing., Dinslaken, DE Polzin Ralf Dipl. Ing., Herzogenrath-Kohlscheid, DE
(74)	Hakr Eduard Ing., Přístavní 24, Praha 7, 17000	(54)	Způsob a zařízení pro spojování plochých výrobků přeplátováním
7 (51)	B 01 D 35/14, B 01 D 35/143, B 01 D 35/147	(32)	01.10.1996
(11)	293244	(31)	1996/19640612
(40)	17.11.1999	(33)	DE
(21)	1999-1401	(86)	PCT/EP1997/005018
(73)	FILTERWERK MANN + HUMMEL GMBH, Ludwigsburg, DE	(87)	WO 1998/014301
(72)	Jainek Herbert, Heilbronn, DE Wiederhold Roland, Köln, DE	(22)	13.09.1997
(54)	Filtr, zejména pro filtraci mazacího oleje spalovacího motoru	(74)	Hořejš Milan Dr. Ing., Národní 32, Praha 1, 11000
(32)	26.10.1996	7 (51)	B 26 D 3/08, B 26 D 7/26
(31)	1996/19644646	(11)	293237
(33)	DE	(40)	14.03.2001
(86)	PCT/EP1997/004351	(21)	2000-2414
(87)	WO 1998/018539	(73)	ALCOA DEUTSCHLAND GMBH VERPACKUNGSWERKE, Worms, DE
(22)	09.08.1997	(72)	Schwarz Wolfhard, Worms, DE
(74)	Čermák Karel Dr., Národní 32, Praha 1, 11000	(54)	Zařízení k provedení řezu probíhajícího v obvodovém směru na plastovém uzávěru
7 (51)	B 01 J 20/06	(32)	29.12.1997
(11)	293288	(31)	1997/19758040
(40)	11.12.1996	(33)	DE
(21)	1996-1646	(86)	PCT/EP1998/008438
(73)	Phillips Petroleum Company, Bartlesville, OK, US	(87)	WO 1999/033618
(72)	Khare Gyanesh P., Bartlesville, OK, US Kubicek Donald H., Bartlesville, OK, US	(22)	23.12.1998
(54)	Způsob výroby sorpční kompozice	(74)	Matějka Jan JUDr., Národní 32, Praha 1, 11000
(32)	07.06.1995	7 (51)	B 29 C 47/06, B 29 C 65/34, F 16 L 9/14
(31)	1995/483358	(11)	293247
(33)	US	(40)	16.09.1998
(22)	06.06.1996	(21)	1997-2268
(74)	Čermák Karel Dr., Národní 32, Praha 1, 11000	(73)	UPONOR LIMITED, Alfreton, GB
7 (51)	B 22 D 21/04, B 22 D 9/00, B 22 D 7/00, B 22 D 7/06	(72)	Harget David Charles, Nottingham, GB Holso Eino Matias, Viskafors, SE Anderson Mikael, Göteborg, SE Jarvenkyla Jyri Jaakko, Hollola, FI
(11)	293295	(54)	Plastová trubka a způsob její výroby
(40)	13.01.1999	(32)	18.01.1995
(21)	1998-1819	(31)	1995/9500885
(73)	COMMONWEALTH SCIENTIFIC AND INDUSTRIAL RESEARCH ORGANISATION, Campbell, AU AUSTRALIAN MAGNESIUM CORPORATION PTY. LTD., Toowong, AU	(33)	GB
(72)	Ricketts Nigel Jeffrie, Forest Lake, AU Baker Phillip Wilmott, Oakville, CA	(86)	PCT/EP1996/000211
(54)	Zařízení pro odlévání kovových ingotů a způsob odlévání roztaveného kovu s použitím tohoto zařízení	(87)	WO 1996/022485
(32)	14.12.1995	(22)	17.01.1996
(31)	1995/7161	(74)	Koreček Ivan JUDr., Na baště sv. Jiří 9, Praha 6, 16000
(33)	AU	7 (51)	B 32 B 31/00, B 32 B 21/00, B 32 B 7/00
(86)	PCT/AU1996/000804	(11)	293297
(87)	WO 1997/021510	(40)	17.02.1999
(22)	13.12.1996	(21)	1998-1130
(74)	PATENTSERVIS PRAHA a.s., Jívěnská 1, Praha 4, 14000	(73)	SUNDS DEFIBRATOR LOVIISA OY, Valko, FI
7 (51)	B 23 B 27/16, B 23 C 5/24	(72)	Saukkonen Seppo, Porvoo, FI
(11)	293286	(54)	Způsob a zařízení pro přesné nastavení vzájemné polohy
(40)	15.05.2002	(32)	16.04.1997
(21)	2001-2190	(31)	1997/971603
(73)	HOLLFELDER Hans-Peter, Fürth, DE	(33)	FI
(72)	Hollfelder Hans-Peter, Fürth, DE	(22)	14.04.1998
(54)	Obráběcí nástroj	(74)	Andera Jiří Ing., Nad Štolou 12, Praha 7, 17000
(32)	15.10.1999	7 (51)	B 41 F 1/28, B 41 F 1/32, B 41 F 21/14
(31)	1999/19949743	(11)	293235
(33)	DE	(40)	16.01.2002
(86)	PCT/EP2000/009314	(21)	2000-1804

(73) GRAFITEC, SPOL. S R.O., Dobruška, CZ	(54) Zabezpečovací zařízení proti odcizení motorových vozidel
(72) Tymel Jiří, Nové Město nad Metují, CZ	(22) 22.10.1999
(54) Zařízení k bočním vyrovnání archů papíru v tiskařském stroji	(74) Píkrýl Jaromír Ing., Včelín 1161, Hulín, 76824
(22) 17.05.2000	
(74) Míšek Míšek Václav Ing., Hřebečská 382, Buštěhrad, 27343	
7 (51) B 60 K 11/08	7 (51) B 61 G 11/12, F 16 F 9/50, F 16 F 9/48
(11) 293284	(11) 293276
(40) 16.05.2001	(40) 14.03.2001
(21) 2000-3424	(21) 1999-4533
(73) VIBROMAX BODENVERDICHTUNGSMASCHINEN GMBH, Gatersleben, DE	(73) WAGGONBAU ELZE GMBH & CO. BESITZ KG, Elze, DE
(72) Löbert Horst, Aschersleben, DE	(72) Höhne Wolfram, Hamburg, DE
Kehler Jörg, Gatersleben, DE	(54) Tlumič dlouhého zdvihu pro tlumení rázové energie působící na železniční vůz
(54) Stroj na zhutňování zeminy	(32) 23.07.1999
(32) 26.03.1998	(31) 1999/19933862
(31) 1998/29805539	(33) DE
(33) DE	(22) 14.12.1999
(86) PCT/EP1999/002350	(74) Čermák Karel Dr., Národní třída 32, Praha 1, 11000
(87) WO 1999/048716	
(22) 19.03.1999	7 (51) B 65 D 19/38
(74) Matějka Jan JUDr., Národní 32, Praha 1, 11000	(11) 293287
7 (51) B 60 L 5/42	(40) 14.08.2002
(11) 293209	(21) 2001-2250
(40) 16.08.2000	(73) GYURCSÁNSKY László, Székesfehérvár, HU
(21) 1999-4769	(72) Gyurcsánky László, Székesfehérvár, HU
(73) ANSALDO TRASPORTI S. P. A., Napoli, IT	(54) Modulární rámová konstrukce
(72) Siciliano Vito, Pieve Ligure, IT	(32) 19.12.1998
Del Naja Alcide, Napoli, IT	(31) 1998/9900778
(54) Sběrací zařízení elektrického vozidla a samoizolované silnoproudé elektrické vedení pro elektrické vozidlo	(33) HU
(32) 30.06.1997	(86) PCT/HU1999/000100
(31) 1997TO/570	(87) WO 2000/037324
(33) IT	(22) 18.12.1999
(86) PCT/IT1998/000182	(74) Kubát Jan Ing., Přístavní 24, Praha 7, 17000
(87) WO 1999/000266	
(22) 30.06.1998	7 (51) B 65 D 47/08
(74) PATENTSERVIS PRAHA a.s., Jivenská 1, Praha 4, 14000	(11) 293221
7 (51) B 60 R 19/18	(40) 18.03.1998
(11) 293234	(21) 1996-2435
(40) 11.04.2001	(73) CREANOVA AG, Baar, CH
(21) 2000-290	Rentsch Rudolf A., Erlenbach, CH
(73) BENTELER AG, Paderborn, DE	Mueller Bruce M., Mukwonago, WI, US
(72) Kröning Achim Dr., Paderborn, DE	(54) Pružící závěsné zařízení bez hlavního foliového závěsu
Leontaris Georgios Dr., Paderborn-Wewer, DE	(32) 23.02.1994
(54) Tlumič nárazové energie pro motorová vozidla	(31) 1994/530
(32) 09.09.1999	(33) CH
(31) 1999/19943207	(86) PCT/EP1995/000651
(33) DE	(87) WO 1995/023097
(22) 25.01.2000	(22) 23.02.1995
(74) Všeťečka Miloš JUDr., Hálkova 2, Praha 2, 12000	(74) Matějka Jan JUDr., Národní 32, Praha 1, 11000
7 (51) B 60 R 22/34	7 (51) B 65 D 88/52
(11) 293259	(11) 293299
(40) 11.07.2001	(40) 14.11.2001
(21) 2000-4508	(21) 1999-896
(73) TRW AUTOMOTIVE ELECTRONICS & COMPONENTS GMBH & CO. KG, Radolfzell, DE	(73) CTS SERVIS SPOL. S R. O., Okřínek, CZ
(72) Peter Cornelius, Bühl, DE	(72) Novák Jiří, Český Brod, CZ
Dürstein Rolf, Bietigheim, DE	(54) Nájezdový můstek, zejména plošinového kontejneru
(54) Naviják pásu	(22) 15.03.1999
(32) 01.12.1999	(74) Šimek Libor Ing., Kartouzská 4, Praha 5, 15099
(31) 1999/19957814	
(33) DE	7 (51) B 65 D 88/52
(22) 01.12.2000	(11) 293300
(74) Korejzová Zdeňka JUDr., Spálená 29, Praha 1, 11000	(40) 14.11.2001
7 (51) B 60 R 25/06	(21) 1999-895
(11) 293272	(73) CTS SERVIS SPOL. S R. O., Okřínek, CZ
(40) 13.06.2001	(72) Novák Jiří, Český Brod, CZ
(21) 1999-3774	(54) Plošina plošinového kontejneru
(73) ROYAL DEFEND HOLDING A. S., Praha, CZ	(22) 15.03.1999
(72) Vojtek Pavel ing., Ostrožská Lhota, CZ	(74) Šimek Libor Ing., Kartouzská 4, Praha 5, 15099
Hořák Lubomír ing., Zlín, CZ	7 (51) B 65 G 47/90, B 65 G 47/91, B 65 G 59/04
7 (51) B 65 G 47/90, B 65 G 47/91, B 65 G 59/04	(11) 293309
(11) 293309	(40) 15.10.1997
(40) 15.10.1997	(21) 1996-3020
(21) 1996-3020	(73) SOREMARTEC S. A., Schoppach-Arlon, BE
(73) SOREMARTEC S. A., Schoppach-Arlon, BE	(72) Pedrotto Gianfranco, Neviglie, IT
(72) Bertalero Roberto, Acqui Terme, IT	(54) Odebírací zařízení
(54) Odebírací zařízení	

(32)	16.10.1995	7 (51)	C 07 C 259/10, C 07 C 259/08, C 07 C 243/38, C 07 C 243/24, A 61 K 31/16, A 61 K 31/15, A 61 P 29/00, A 61 P 37/06
(31)	1995/292595	(11)	293233
(33)	CH	(40)	16.06.1999
(22)	16.10.1996	(21)	1998-3667
(74)	Korejzová Zdeňka JUDr., Spálená 29, Praha 1, 11000	(73)	ITALFARMACO S. P. A., Milano, IT
7 (51)	B 65 H 45/20, B 65 H 45/12	(72)	Bertolini Giorgio, Cinisello Balsamo, IT
(11)	293305		Biffi Mauro, Cinisello Balsamo, IT
(40)	15.11.2000		Leoni Flavio, Cinisello Balsamo, IT
(21)	1999-1334		Mizrahi Jacques, Cinisello Balsamo, IT
(73)	FILTERWERK MANN+HUMMEL GMBH, Ludwigsburg, DE		Pavich Gianfranco, Cinisello Balsamo, IT
	FRAUNHOFER TEG, Stuttgart, DE	(54)	Deriváty kyseliny hydroxamové a farmaceutický prostředek
(72)	Demmel Jörg, Stuttgart, DE	(32)	14.05.1996
	Levermann Andreas, Gerlingen, DE	(31)	1996MI/968
	Rapp Siegfried, Murr, DE	(33)	IT
(54)	Zařízení pro skládání pásu materiálu a způsob výroby klikatě poskládaného filtračního elementu z pásu materiálu	(86)	PCT/EP1997/002407
(32)	18.10.1996	(87)	WO 1997/043251
(31)	1996/19643071	(22)	12.05.1997
(33)	DE	(74)	Korejzová Zdeňka JUDr., Spálená 29, Praha 1, 11000
(86)	PCT/EP1997/005453	7 (51)	C 07 C 279/14, A 61 K 31/205, A 23 L 1/305
(87)	WO 1998/017573	(11)	293282
(22)	04.10.1997	(40)	17.03.1999
(74)	Čermák Karel Dr., Národní 32, Praha 1, 11000	(21)	1998-3626
7 (51)	C 03 B 5/02, C 03 B 5/027, H 05 B 3/62, F 27 D 11/02	(73)	DEGUSSA AG, Düsseldorf, DE
(11)	293292	(72)	Pischel Ivo, Tacherting, DE
(40)	14.01.2004		Weiss Stefan, Trostberg, DE
(21)	2002-1842	(54)	Kreatinpyruvát, způsob jeho výroby a kompozice s jeho obsahem
(73)	PRECIOSA, A. S., Jablonec nad Nisou, CZ	(32)	20.12.1996, 11.07.1997
(72)	Koudelka Josef Ing., Jablonec nad Nisou, CZ	(31)	1996/19653225, 1997/893423
	Voltr Lukáš Ing., Turnov, CZ	(33)	DE, US
	Bradáč Miroslav, Jablonec nad Nisou, CZ	(86)	PCT/EP1997/007121
(54)	Připojovací příruba pro přívod elektrického proudu	(87)	WO 1998/028263
(22)	28.05.2002	(22)	18.12.1997
7 (51)	C 03 B 7/01, C 03 B 7/14, C 03 B 7/16	(74)	Čermák Karel Dr., Národní 32, Praha 1, 11000
(11)	293313	7 (51)	C 07 C 51/42, C 07 C 57/07, B 01 D 3/32
(40)	17.12.1997	(11)	293249
(21)	1997-1287	(40)	15.04.1998
(73)	OWENS-BROCKWAY GLASS CONTAINER INC., Toledo, OH, US	(21)	1996-3050
(72)	Leidy Wayne D., Perrysburg, OH, US	(73)	BASF AKTIENGESELLSCHAFT, Ludwigshafen, DE
	Shinaberry Derek W., Olathe, KS, US	(72)	Kroker Ruprecht Dr., Bobenheim-Roxheim, DE
(54)	Rozváděcí zařízení roztavené kapky skloviny s hnacím řemenem a způsob zjišťování porušení řemenu	(74)	Wiedemann Manfred, Ludwigshafen, DE
(32)	30.04.1996	(54)	Způsob kontinuálního destilačního oddělování kapalných směsí, které jako hlavní podíl obsahují kyselinu (meth)akrylovou
(31)	1996/640354	(32)	23.10.1995
(33)	US	(31)	1995/19539295
(22)	28.04.1997	(33)	DE
(74)	Traplová Jarmila JUDr., Přístavní 24, Praha 7, 17000	(22)	18.10.1996
7 (51)	C 07 C 211/00, C 07 C 211/35, A 61 K 31/13, A 61 P 33/06, A 61 P 37/02, A 61 P 1/16	(74)	Koreček Ivan JUDr., Na baště sv. Jiří 9, Praha 6, 16000
(11)	293248	7 (51)	C 07 D 213/30, A 61 K 31/44, A 61 P 11/06
(40)	14.06.2000	(11)	293311
(21)	1999-4571	(40)	13.08.1997
(73)	MERZ PHARMA GMBH & CO. KGAA, Frankfurt am Main, DE	(21)	1996-3730
(72)	Gold Markus, Nauheim, DE	(73)	CELLTECH THERAPEUTICS LIMITED, Slough, GB
	Danysz Wojciech, Nidderau, DE	(72)	Warrellow Graham John, Northwood, GB
	Parsons Christopher Graham Raphael, Praunheim, DE		Alexander Rikki Peter, High Wycombe, GB
	Kalvinsh Ivars, Salaspils, LV	(54)	Trisubstituované fenylové deriváty, způsob jejich výroby a farmaceutické prostředky s jejich obsahem
	Kauss Valerjans, Riga, LV	(32)	21.06.1994, 22.06.1994
	Jirgensons Aigars, Riga, LV	(31)	1994/94122385, 1994/9412492
(54)	1-Aminocyklohexanový derivát a farmaceutická kompozice na jeho bázi	(33)	GB, GB
(32)	30.06.1997	(86)	PCT/GB1995/001459
(31)	1997/885944	(87)	WO 1995/035281
(33)	US	(22)	21.06.1995
(86)	PCT/EP1998/004026	(74)	Korejzová Zdeňka JUDr., Spálená 29, Praha 1, 11000
(87)	WO 1999/001416	7 (51)	C 07 D 213/61, C 07 D 213/50, C 07 B 43/00, A 61 K 31/44
(22)	24.06.1998	(11)	293246
(74)	Čermák Karel Dr., Národní třída 32, Praha 1, 11000	(40)	12.04.2000
		(21)	1999-3690

- (73) MERCK AND CO., INC., Rahway, NJ, US
 (72) Pye Philip J., Rahway, NJ, US
 Maliakal Ashok, Rahway, NJ, US
 Rossen Kai, Rahway, NJ, US
 Volante Ralph P., Rahway, NJ, US
 Sager Jess, Rahway, NJ, US
 (54) **Způsob výroby 2-aryl-3-aryl-5-halogenpyridinů**
 (32) 18.04.1997, 13.05.1997
 (31) 1997/045642, 1997/9709686
 (33) US, GB
 (86) PCT/US1998/008312
 (87) WO 1998/047871
 (22) 14.04.1998
 (74) Korejzová Zdeňka JUDr., Spálená 29, Praha 1, 11000
-
- 7 (51) **C 07 D 213/75, C 07 D 405/12, A 61 K 31/44, C 07 F 9/09**
 (11) 293275
 (40) 17.01.2001
 (21) **1999-4240**
 (73) LEO PHARMACEUTICAL PRODUCTS LTD. A/S
 (LOVENS KEMISKE FABRIK
 PRODUKTIONSAKTIESELSKAB), Ballerup, DK
 (72) Hunneche Charlotte Schou, Istanbul, TR
 Ottosen Erik Rytter, Olstykke, DK
 (54) **Kyanoguanidiny, způsob jejich přípravy a použití a farmaceutické přípravky s jejich obsahem**
 (32) 29.05.1997
 (31) 1997/9711123
 (33) GB
 (86) PCT/DK1998/000193
 (87) WO 1998/054141
 (22) 15.05.1998
 (74) Čermák Karel Dr., Národní třída 32, Praha 1, 11000
-
- 7 (51) **C 07 D 257/02, A 61 K 49/00, C 07 F 5/00**
 (11) 293218
 (40) 16.06.1999
 (21) **1998-4054**
 (73) GUERBET S. A., Villepinte, FR
 (72) Meyer Dominique, Saint-Maur, FR
 Port Marc, Deuil-La-Barre, FR
 Rousseaux Olivier, Sensil, FR
 Simonot Christian, Paris, FR
 (54) **Chelát kationtu paramagnetického kovu s makrocyclickou polyaminkarboxylovou kyselinou a jeho použití**
 (32) 10.12.1997
 (31) 1997/9715642
 (33) FR
 (22) 09.12.1998
 (74) Kalenský Petr JUDr., Hálkova 2, Praha 2, 12000
-
- 7 (51) **C 07 D 261/08, C 07 D 261/12, C 07 D 261/18, A 61 K 31/42, A 61 P 29/00**
 (11) 293211
 (40) 14.01.1998
 (21) **1997-2546**
 (73) G. D. SEARLE & CO. CORPORATE PATENT DEPT., Chicago, IL, US
 (72) Talley John J., Brentwood, MO, US
 Brown David L., Chesterfield, MO, US
 Nagarajan Srinivasan, Chesterfield, MO, US
 Carter Jeffery S., Chesterfield, MO, US
 Weier Richard M., Lake Bluff, IL, US
 Stealey Michael A., Libertyville, IL, US
 Collins Paul W., Deerfield, IL, US
 Seibert Karen, St. Luis, MO, US
 Graneto Matthew J., St. Louis, MO, US
 Xu Xiangdong, Evanston, IL, US
 Partis Richard, Evanston, IL, US
 (54) **Substituované izoxazoly pro léčení zánětů**
 (32) 13.02.1995, 07.06.1995
 (31) 1995/387680, 1995/473884
 (33) US, US
 (86) PCT/US1996/001869
 (87) WO 1996/025405
 (22) 12.02.1996
 (74) Kania František Ing., Mendlovo nám. 1a, Brno, 60300
-
- 7 (51) **C 07 D 401/06, C 07 D 401/14, A 61 K 31/47, A 61 P 35/00**
 (11) 293296
 (40) 14.10.1998
 (21) **1998-1573**
 (73) JANSSEN PHARMACEUTICA N.V., Beerse, BE
 Venet Marc Gaston, Issy-les Moulineaux Gedex, FR
 Angibaud Patrick René, Issy-les Moulineaux Gedex, FR
 Muller Philippe, Issy-les Moulineaux Gedex, FR
 Sanz Gérard Charles, Issy-les Moulineaux Gedex, FR
 (54) **(Imidazol-5-yl)methyl-2-chinolinonové deriváty inhibující farnesyl protein transferázu**
 (32) 08.12.1995
 (31) 1995/95203427
 (33) EP
 (86) PCT/EP1996/004515
 (87) WO 1997/021701
 (22) 16.10.1996
 (74) Čermák Karel Dr., Národní 32, Praha 1, 11000
-
- 7 (51) **C 07 D 409/10, C 07 D 413/10, C 07 D 417/10, A 01 N 43/56**
 (11) 293254
 (40) 13.05.1998
 (21) **1997-2473**
 (73) BASF AKTIENGESELLSCHAFT, Ludwigshafen, DE
 von Deyn Wolfgang Dr., Neustadt, DE
 Hill Regina Luise Dr., Speyer, DE
 Kardorff Uwe Dr., Mannheim, DE
 Engel Stefan Dr., Idstein, DE
 Otten Martina Dr., Ludwigshafen, DE
 Vossen Marcus Dr., Mannheim, DE
 Plath Peter Dr., Frankenthal, DE
 Rang Harald Dr., Altrip, DE
 Harreus Albrecht Dr., Ludwigshafen, DE
 König Hartmann Dr., Heidelberg, DE
 Walter Helmut Dr., Obrigheim, DE
 Westphalen Karl-Otto Dr., Speyer, DE
 Misslitz Ulf Dr., Neustadt, DE
 (54) **Pyrazolylbenzoylový derivát, způsob jeho přípravy, herbicidní prostředek s jeho obsahem a způsob potírání nežádoucích rostlin**
 (32) 24.02.1995
 (31) 1995/19506572
 (33) DE
 (86) PCT/EP1996/000635
 (87) WO 1996/026206
 (22) 14.02.1996
 (74) Koreček Ivan JUDr., Na baště sv. Jiří 9, Praha 6, 16000
-
- 7 (51) **C 07 D 471/04, A 61 K 31/4353**
 (11) 293265
 (40) 11.08.1999
 (21) **1998-2048**
 (73) AKZO NOBEL N. V., Arnhem, NL
 Leysen Dirk, Lommel, BE
 Ruyt Gerardus Stephanus Franciscus, Oss, NL
 (54) **Tetrahydroimidazo [2,1-a]izochinolinové deriváty a farmaceutický prostředek**
 (32) 26.06.1997
 (31) 1997/97201950
 (33) EP
 (22) 26.06.1998
 (74) Korejzová Zdeňka JUDr., Břehová 1, Praha 1, 11000
-
- 7 (51) **C 07 D 503/00**
 (11) 293279
 (40) 18.03.1998
 (21) **1997-3318**
 (73) LEK PHARMACEUTICAL AND CHEMICAL CO. D. D., Ljubljana, SI
 (72) Capuder Egidij, Dob Pri Domzalah, SI
 (54) **Způsob přípravy klavulanátových solí**
 (32) 20.04.1995
 (31) 1995/9500134
 (33) SI
 (86) PCT/GB1996/000921

(87) WO 1996/033197	(87) WO 1997/034918
(22) 17.04.1996	(22) 14.03.1997
(74) Jirotková Ivana Ing., Nad Štolou 12, Praha 7, 17000	(74) Švorčík Otakar JUDr., Hálkova 2, Praha 2, 12000
7 (51) C 07 F 3/02, C 07 D 257/04, C 07 D 471/04	7 (51) C 07 K 5/06, C 07 K 5/08, A 61 K 38/04, A 61 K 38/55, A 61 K 31/16, A 61 K 31/27, A 61 K 31/13, C 07 C 237/10, C 07 C 271/22, C 07 C 237/22, C 07 C 271/20
(11) 293277	(11) 293304
(40) 12.07.2000	(40) 16.08.2000
(21) 1999-4774	(21) 1990-4711
(73) ZAMBON GROUP S. P. A., Vicenza, IT	(73) ABBOTT LABORATORIES, Abbott Park, IL, US
(72) Villa Marco, Milano, IT	(72) Budt Karl-Heinz dr., Kelkheim, DE
Allegri Pietro, Lonigo, IT	Stowasser Bernd dr., Gross-Umstadt, DE
Arrighi Katuscia, Cabiante, IT	Ruppert Dieter dr., Kronberg, DE
Paiocchi Maurizio, Milano, IT	Meichsner Christoph dr., Hofheim am Taunus, DE
(54) Způsob přímé ortho-metalace	Paessens Arnold dr., Haan, DE
(32) 30.06.1997	Hansen Jutta dr., Wuppertal, DE
(31) 1997MI/001544	Knolle Jochen dr., Kriftel, DE
(33) IT	(54) Substituované diamino-deriváty, způsob jejich přípravy, farmaceutický prostředek obsahující tyto deriváty a použití těchto derivátů
(86) PCT/EP1998/003969	(32) 28.09.1989, 25.04.1990
(87) WO 1999/001459	(31) 1989/3932390, 1990/4013149
(22) 29.06.1998	(33) DE, DE
(74) Korejzová Zdeňka JUDr., Spálená 29, Praha 1, 11000	(22) 27.09.1990
	(74) Kalenský Petr JUDr., Hálkova 2, Praha 2, 12000
7 (51) C 07 H 15/203, A 61 K 39/395, A 61 P 35/00, A 61 P 31/04	7 (51) C 07 K 7/06, A 61 K 38/08
(11) 293228	(11) 293281
(40) 16.08.2000	(40) 16.11.1994
(21) 1990-1884	(21) 1994-400
(73) AMERICAN CYANAMID COMPANY, Stamford, CT, US	(73) ADMINISTRATORS OF THE TULANE EDUCATIONAL FUND, New Orleans, LA, US
(72) Ellestad George A., Pearl River, NY, US	(72) Bowers Cyril Y., New Orleans, LA, US
McGahren William James, Demarest, NJ, US	Coy David, New Orleans, LA, US
Sassiver Martin Leon, Spring Valley, NY, US	(54) Peptidy účinné při uvolňování růstového hormonu, způsob jejich přípravy, farmaceutické prostředky obsahující tyto látky a použití
Hamann Philip R., Garnerville, NY, US	(32) 22.08.1991
Hinman Lois M., Tarrytown, NY, US	(31) 1991/748350
Upeslakis Janis, Pomona, NY, US	(33) US
(54) Substituovaný disulfid, jeho konjugát s nosičem a způsoby přípravy tohoto disulfidu a konjugátu	(86) PCT/US1992/007026
(32) 14.04.1989, 14.04.1989	(87) WO 1993/004081
(31) 1989/339343, 1989/339323	(22) 20.08.1992
(33) US, US	(74) Zelený Pavel JUDr. advokát, Hálkova 2, Praha 2, 12000
(22) 13.04.1990	
(74) Čermák Karel dr., AP 1, Národní 32, Praha 1, 11666	
7 (51) C 07 H 19/073, A 61 K 31/7068, A 61 P 35/00, A 61 P 31/12	7 (51) C 08 B 37/00
(11) 293245	(11) 293310
(40) 15.12.1999	(40) 13.08.2003
(21) 1999-2479	(21) 2003-1404
(73) CONPHARMA AS, Oslo, NO	(73) PLEURAN, S. R. O., Bratislava, SK
(72) Myhren Finn, Porsgrunn, NO	(72) Gabrižová Leona Ing., Bratislava, SK
Borretzen Bernt, Heistad, NO	(54) Způsob izolace imunostimulačního glukanu z hlívy ústříčné
Dalen Are, Trondheim, NO	(32) 23.04.2001
Sandvold Marit Liland, Porsgrunn, NO	(31) 2001/548
(54) Deriváty gemcitabinu	(33) SK
(32) 24.01.1997	(86) PCT/SK2001/000014
(31) 1997/9701427	(87) WO 2002/085950
(33) GB	(22) 27.04.2001
(86) PCT/NO1998/000020	(74) Dušková Hana Ing., Travná 1285, Praha 14 - Kyje, 19800
(87) WO 1998/032762	
(22) 23.01.1998	
(74) Smola Josef Ing., Mendlovo nám. 1a, Brno, 60300	
7 (51) C 07 K 1/16, C 07 K 7/64, B 01 D 15/02	7 (51) C 08 F 10/00, C 08 F 2/00, C 08 F 2/34, B 01 J 8/00, B 01 J 8/26
(11) 293243	(11) 293225
(40) 13.10.1999	(40) 15.09.1999
(21) 1998-2999	(21) 1999-554
(73) ARZNEIMITTELWERK DRESDEN GMBH, Radebeul, DE	(73) AMOCO CORPORATION, Chicago, IL, US
(72) Voigt Ullrich, Dresden, DE	(72) Hung Scott Ching-Sheng, Houston, TX, US
Hempel Roland, Mobschatz, DE	Lee Kwok-Fu, Houston, TX, US
Kinkel Joachim, Guldental, DE	Aubuchon Joseph Michael, Houston, TX, US
Nicoud Roger-Marc, Cédex, FR	Webster Daryl Henry, Gainesville, GA, US
(54) Způsob chromatografického získávání velmi čistého cyklosporinu A a příbuzných cyklosporinů	Lee James H., Naperville, IL, US
(32) 21.03.1996	(54) Způsob kontinuální polymerace polymerovatelného monomeru
(31) 1996/19611094	(32) 20.08.1996, 19.08.1997
(33) DE	(31) 1996/024419, 1997/914683
(86) PCT/DE1997/000525	(33) US, US

(86) PCT/US1997/014727	7 (51) C 09 C 1/58, C 08 L 87/00, C 08 K 13/02 // (C 08 L 87/00, C 08 L 87:00, C 08 L 101:00), (C 08 K 13/02, C 08 K 3:04, C 08 K 5:103)
(87) WO 1998/007764	(11) 293241
(22) 20.08.1997	(40) 15.04.1998
(74) Zelený Pavel JUDr., Hálkova 2, Praha 2, 12000	(21) 1997-2165
7 (51) C 08 F 10/00, C 08 F 4/602	(73) CABOT CORPORATION, Boston, MA, US
(11) 293261	(72) Whitehouse Robert S., Lexington, MA, US
(40) 13.08.1997	(54) Sazné kompozice a vylepšené polymerní kompozice
(21) 1997-1522	(32) 10.01.1995
(73) THE DOW CHEMICAL COMPANY, Midland, MI, US	(31) 1995/370709
(72) Jacobsen Grant B., Hoek, NL	(33) US
Spencer Lee, Pearland, TX, US	(86) PCT/US1996/000088
Wauteraerts Peter L., Ham, BE	(87) WO 1996/021698
(54) Nanesená katalytická komponenta, nanesený katalyzátor, způsob jejich přípravy a jejich použití	(22) 11.01.1996
(32) 17.11.1994	(74) Čermák Karel Dr., Národní 32, Praha 1, 11000
(31) 1994/340989	7 (51) C 09 K 21/00, C 08 K 13/02
(33) US	(11) 293298
(86) PCT/US1995/014192	(40) 16.09.1998
(87) WO 1996/016092	(21) 1998-241
(22) 02.11.1995	(73) ISOVER SAINT-GOBAIN, Courbevoie, FR
(74) Všetečka Miloš JUDr., Hálkova 2, Praha 2, 12000	(72) Kummermehr Hans, Ludwigshafen, DE
7 (51) C 08 F 210/16, C 08 F 4/24	(54) Pojivo pro minerální vlnu a jím pojený produkt z minerální vlny
(11) 293308	(32) 03.02.1997, 16.05.1997, 04.09.1997
(40) 14.07.1999	(31) 1997/19703940, 1997/19720674, 1997/19738771
(21) 1999-1441	(33) DE, DE, DE
(73) SOLVAY POLYOLEFINS EUROPE-BELGIUM (SOCIETE ANONYME), Bruxelles, BE	(22) 27.01.1998
(72) Koch Benoit, Hannut, BE	(74) Jirotková Ivana Ing., Nad Štolou 12, Praha 7, 17000
(54) Kopolymer ethylenu a nejméně jednoho alfa-olefinu, způsob výroby tohoto kopolymeru, kompozice tento kopolymer obsahující a použití této kompozice	7 (51) C 10 B 53/02, C 10 G 1/00
(32) 25.10.1996	(11) 293239
(31) 1996/9600910	(40) 15.10.2003
(33) BE	(21) 2000-4560
(86) PCT/EP1997/005912	(73) SÝKORA František Ing., Ostrava, CZ
(87) WO 1998/018834	(72) Sýkora František Ing., Ostrava, CZ
(22) 16.10.1997	(54) Způsob zkapařování tuhých organických hmot
(74) Všetečka Miloš JUDr., Hálkova 2, Praha 2, 12000	(22) 07.12.2000
7 (51) C 08 J 9/14, C 08 L 75/04	7 (51) C 12 N 15/52, C 12 N 1/21, C 12 P 13/08 // (C 12 N 15/52, C 12 R 1:13), (C 12 N 1/21, C 12 R 1:13), (C 12 P 13/08, C 12 R 1:13)
(11) 293274	(11) 293268
(40) 17.01.2001	(40) 17.06.1998
(21) 1999-4115	(21) 1997-3903
(73) BAYER AKTIENGESELLSCHAFT, Leverkusen, DE	(73) AJINOMOTO CO., INC., Tokyo, JP
(72) Eisen Norbert, Köln, DE	(72) Otsuna Seiko, Kawasaki-shi, JP
Avar Geza, Leverkusen, DE	Sugimoto Masakazu, Kawasaki-shi, JP
Haas Peter, Haan, DE	Izui Masako, Kawasaki-shi, JP
(54) Způsob výroby měkkých až polotvrdých polyurethanových integrálních pěnových hmot	Hayakawa Atsushi, Kawasaki-shi, JP
(32) 21.05.1997	Nakamatsu Tsuyoshi, Kawasaki-shi, JP
(31) 1997/19721220	Nakano Eiichi, Kawasaki-shi, JP
(33) DE	Kobayashi Masaki, Kawasaki-shi, JP
(86) PCT/EP1998/002705	Yoshihara Yasuhiko, Kawasaki-shi, JP
(87) WO 1998/052998	(54) Rekombinantní DNA, bakterie a způsob výroby L-lyzinu
(22) 08.05.1998	(32) 07.06.1995
(74) Všetečka Miloš JUDr., Hálkova 2, Praha 2, 12000	(31) 1995/140614
7 (51) C 09 C 1/30, C 09 C 1/00, C 09 C 3/04, A 61 K 7/48, A 61 K 7/00	(33) JP
(11) 293230	(86) PCT/JP1996/001511
(40) 17.03.1999	(87) WO 1996/040934
(21) 1998-2543	(22) 05.06.1996
(73) CROSFIELD LIMITED, Warrington, GB	(74) Korejzová Zdeňka JUDr., Spálená 29, Praha 1, 11000
(72) Baines Pamela, Warrington, GB	7 (51) C 12 N 15/66
Stanier Peter William, Sandbach, GB	(11) 293226
(54) Anorganický materiál v granulární formě a kosmetický prostředek	(40) 17.07.2002
(32) 12.02.1996	(21) 2000-4569
(31) 1996/9602797	(73) BIOPHARM VÝZKUMNÝ ÚSTAV BIOFARMACIE A VETERINÁRNÍCH LÉČIV A. S., Jilové u Prahy, CZ
(33) GB	(72) Mikuš Tomáš Mgr., Praha, CZ
(86) PCT/EP1997/000202	Malý Petr RNDr. CSc., Praha, CZ
(87) WO 1997/030126	(54) Způsob přípravy DNA expresního vektoru, DNA vektor, eukaryontní buňka a transgenní organismus
(22) 15.01.1997	(32) 07.12.2000
(74) Korejzová Zdeňka JUDr., Spálená 29, Praha 1, 11000	(74) PATENTSERVIS PRAHA a.s., Jivenská 1, Praha 4, 14000

7 (51) C 12 N 15/87, A 61 K 48/00 (11) 293269 (40) 12.11.1997 (21) 1997-2592 (73) RHONE-POULENC RORER S. A., Antony, FR (72) Byk Gerardo, Créteil, FR Scherman Daniel, Paris, FR Schwartz Bertrand, Maisons-Alfort, FR	(73) VOEST-ALPINE INDUSTRIEANLAGENBAU GMBH, Linz, AT POHANG IRON & STEEL CO., LTD., Kyong, KR RESEARCH INSTITUTE OF INDUSTRIAL SCIENCE & TECHNOLOGY, INCORPORATED FOUNDATION, Pohang City, KR
(54) Farmaceutická kompozice vhodná pro transfekci nukleové kyseliny a použití této kompozice pro přenos nukleové kyseliny (32) 17.02.1995 (31) 1995/9501865 (33) FR (86) PCT/FR1996/000248 (87) WO 1996/025508 (22) 15.02.1996 (74) Hakr Eduard Ing., Přístavní 24, Praha 7, 17000	(72) Kepplinger Leopold Werner, Leonding, AT Wallner Felix, Linz, AT Gennari Udo, Linz, AT (54) Způsob výroby železné houby (32) 06.11.1996 (31) 1996/1932 (33) AT (86) PCT/AT1997/000238 (87) WO 1998/020172 (22) 05.11.1997 (74) Všečeka Miloš JUDr., Hálkova 2, Praha 2, 12000
7 (51) C 12 N 9/12, C 12 N 15/54 (11) 293215 (40) 17.06.1998 (21) 1997-2299 (73) F. HOFFMANN-LA ROCHE AG, Basle, CH (72) Gelfand David Harrow, Oakland, CA, US Kalman Lisa Vivian, San Francisco, CA, US Reichert Fred Lawrence, Oakland, CA, US	7 (51) C 21 C 5/36, C 21 C 5/28 (11) 293260 (40) 17.03.2004 (21) 2003-171 (73) IMPEXMETAL DOBŘÍŠ S.R.O., Dobříš, CZ (72) Mastickij Anatolij Ivanovič, Doněck, UA Stepanenko Aleksandr Nikolajevič, Aleksandrovka, UA Kňap Karel, Dobříš, CZ
(54) Rekombinantní tepelně stálá DNA polymeráza, způsob její přípravy a prostředek, který ji obsahuje (32) 06.08.1996 (31) 1996/023376 (33) US (22) 18.07.1997 (74) Matějka Jan JUDr., Národní 32, Praha 1, 11000	(54) Způsob výroby oceli v kyslíkovém konvertoru (22) 17.01.2003 (74) Smrčková Marie ing., Velflíkova 8, Praha 6, 16000
7 (51) C 12 N 9/12, C 12 N 15/54 (11) 293217 (40) 17.03.1999 (21) 1998-2874 (73) F. HOFFMANN - LA ROCHE AG, Basle, CH (72) Gelfand David H., Oakland, CA, US Kalman Lisa Vivian, San Francisco, CA, US Myers Thomas W., Alameda, CA, US Reichert Fred Lawrence, Oakland, CA, US Sigua Christopher Lim, Antioch, CA, US	7 (51) C 21 D 9/04, C 21 D 6/00 // C 22 C 38:02, C 22 C 38:04, C 22 C 38:18 (11) 293256 (40) 18.03.1998 (21) 1997-2277 (73) CORUS UK LIMITED, London, GB (72) Bhadeshia Harshad Kumar Dharamshi Hansraj, Camberton, GB Jerath Vijay, Aston Sheffield, GB
(54) Rekombinantní, tepelně stálá DNA polymeráza, způsob její přípravy a kit, který ji obsahuje (32) 11.09.1997 (31) 1997/058525 (33) US (22) 09.09.1998 (74) Matějka Jan JUDr., Národní 32, Praha 1, 11000	(54) Způsob výroby kolejničky z bezkarbidové bainitické oceli (32) 20.01.1995 (31) 1995/9501097 (33) GB (86) PCT/GB1996/000034 (87) WO 1996/022396 (22) 11.01.1996 (74) Guttman Guttman Michal JUDr. Ing., Nad Štolou 12, Praha 7, 17000
7 (51) C 12 Q 1/68 (11) 293278 (40) 15.11.2000 (21) 2000-1934 (73) EPIGENOMICS AG, Berlin, DE (72) Olek Alexander, Berlin, DE Olek Sven Stefan, Heidelberg, DE Walter Jörn, Berlin, DE	7 (51) D 21 H 17/69, C 04 B 33/04 (11) 293232 (40) 17.03.1999 (21) 1998-2857 (73) CIBA SPECIALTY CHEMICALS WATER TREATMENTS LIMITED, Bradford, GB
(54) Způsob přípravy komplexních DNA methylačních peptidových map (32) 27.11.1997 (31) 1997/19754482 (33) DE (86) PCT/DE1998/003558 (87) WO 1999/028498 (22) 27.11.1998 (74) Kania František Ing., Mendlovo nám. 1a, Brno, 60300	(72) Allen Adrian Swinburn, Skipton, GB Stockwell John Oliver, Hightown, GB Black Ian James, Wibsey, Bradford, GB (54) Aktivace bobtnavých jílů a způsoby použití aktivovaných jílů (32) 08.03.1996 (31) 1996/9604927 (33) GB (86) PCT/GB1997/000648 (87) WO 1997/033040 (22) 10.03.1997 (74) PATENTSERVIS PRAHA a.s., Jivenská 1, Praha 4, 14000
7 (51) C 21 B 13/14, C 21 B 13/00 (11) 293263 (40) 14.07.1999 (21) 1998-2133	7 (51) E 03 F 5/02, E 03 F 3/04, E 02 D 29/12 (11) 293312 (40) 18.02.1998 (21) 1997-2352 (73) KUNSTSTOFFRÖHREN SENDENHORST GMBH, Sendenhorst, DE (72) Funke Hans-Günter, Sendenhorst, DE Funke Norbert, Sendenhorst, DE (54) Betonová prefabrikovaná šachta s plastovým obložním (32) 24.07.1996, 11.03.1997

- (31) 1996/29612834, 1997/29704338
 (33) DE, DE
 (22) 23.07.1997
 (74) Všeťečka Miloš JUDr., Háľkova 2, Praha 2, 12000
-
- 7 (51) **E 04 D 13/072, E 04 D 13/068**
 (11) 293213
 (40) 14.10.1998
 (21) **1998-2058**
 (73) LINDAB AB, Bastad, SE
 (72) Andersson Tommy, Ångelholm, SE
 Fellert Örjan, Vejbystrand, SE
 Larsson Hans, Helsingborg, SE
 Sondén Carl-Gustaf, Ångelholm, SE
 Thuveesson Stellan, Munka Ljungby, SE
 (54) **Prvek pro spojení s podlouhlým žlabem a způsob jeho výroby**
 (32) 27.12.1995
 (31) 1995/9504649
 (33) SE
 (86) PCT/SE1996/001691
 (87) WO 1997/024497
 (22) 18.12.1996
 (74) Čermák Karel Dr., Národní 32, Praha 1, 11000
-
- 7 (51) **E 04 F 11/16**
 (11) 293293
 (40) 11.08.1999
 (21) **1999-499**
 (73) DAVIDOV David Yakhyaevich, Moscow, RU
 (72) Timofeev Mikhail Mikhailovich, Maevka, RU
 (54) **Obkladová konstrukce přední části schodu**
 (32) 16.06.1997
 (31) 1997/97110010
 (33) RU
 (86) PCT/RU1998/000192
 (87) WO 1998/058141
 (22) 15.06.1998
 (74) Čermák Karel Dr., Národní 32, Praha 1, 11000
-
- 7 (51) **E 04 F 15/04, F 16 B 5/00**
 (11) 293258
 (40) 13.02.2002
 (21) **2001-2848**
 (73) PERSTORP FLOORING AB, Trelleborg, SE
 (72) Martensson Göran, Klagstorp, SE
 (54) **Podlahový materiál, obsahující deskové elementy, upravené pro vertikální spojování**
 (32) 10.02.1999
 (31) 1999/9900432
 (33) SE
 (86) PCT/SE1999/001700
 (87) WO 2000/047841
 (22) 27.09.1999
 (74) Walter Jiří Ing., Počernická 54, Praha 10, 10800
-
- 7 (51) **E 04 H 17/16, E 04 H 17/20**
 (11) 293216
 (40) 18.02.1998
 (21) **1997-3197**
 (73) LECHTENBÖHMER Hans Norbert, Moers, DE
 (72) Lechtenböhmer Hans Norbert, Moers, DE
 (54) **Sloupek pro plot**
 (32) 15.04.1995
 (31) 1995/19514264
 (33) DE
 (86) PCT/DE1996/000624
 (87) WO 1996/033327
 (22) 10.04.1996
 (74) Kalenský Petr JUDr., Háľkova 2, Praha 2, 12000
-
- 7 (51) **F 02 M 61/16**
 (11) 293238
 (40) 16.05.2001
 (21) **2000-3352**
 (73) ROBERT BOSCH GMBH, Stuttgart, DE
 (72) Dallmann Frank, Stuttgart, DE
 Keim Norbert, Löchgau, DE
 Etzel Dieter, Eberdingen-Nussdorf, DE
- (54) **Vstřikovací ventil paliva**
 (32) 25.03.1998
 (31) 1998/19813020
 (33) DE
 (86) PCT/DE1998/003805
 (87) WO 1999/049211
 (22) 29.12.1998
 (74) Matějka Jan JUDr., Národní 32, Praha 1, 11000
-
- 7 (51) **F 02 P 19/02**
 (11) 293251
 (40) 12.06.2002
 (21) **1997-1944**
 (73) FIRMA J. EBERSPÄCHER, Esslingen, DE
 (72) Burner Erwin, Adelberg, DE
 (54) **Zapalovací zařízení**
 (32) 22.12.1994
 (31) 1994/4446113
 (33) DE
 (86) PCT/EP1995/005048
 (87) WO 1996/019664
 (22) 20.12.1995
 (74) Čermák Karel Dr., Národní 32, Praha 1, 11000
-
- 7 (51) **F 15 B 11/064, F 15 B 11/16, F 15 B 1/02, F 15 B 21/14, E 02 F 9/22**
 (11) 293252
 (40) 16.07.1997
 (21) **1997-638**
 (73) HYDAC TECHNOLOGY GMBH, Sulzbach, DE
 (72) Klauk Bernd, Dudweiler, DE
 Scholl Josef, Tholey, DE
 Baltés Herbert, Losheim, DE
 (54) **Zařízení na zpětné získávání energie**
 (32) 31.10.1994
 (31) 1994/4438899
 (33) DE
 (86) PCT/EP1995/004133
 (87) WO 1996/013669
 (22) 21.10.1995
 (74) Kania František Ing., Mendlovo nám. 1a, Brno, 60300
-
- 7 (51) **F 16 B 25/00**
 (11) 293203
 (40) 13.12.2000
 (21) **1999-1015**
 (73) EJOT VERBINDUNGSTECHNIK GMBH & CO. KG, Bad Laasphe, DE
 (72) Grossberndt Hermann, Bad Laasphe, DE
 König Gottfried, Bad Laasphe, DE
 (54) **Upevňovací šroub se závitovězným závitem**
 (32) 29.07.1997, 11.11.1997
 (31) 1997/19732615, 1997/19749845
 (33) DE, DE
 (86) PCT/EP1998/004720
 (87) WO 1999/006719
 (22) 28.07.1998
 (74) Kubát Jan Ing., Přístavní 24, Praha 7, 17000
-
- 7 (51) **F 16 B 25/00**
 (11) 293306
 (40) 13.12.2000
 (21) **1999-1014**
 (73) EJOT VERBINDUNGSTECHNIK GMBH & CO. KG, Bad Laasphe, DE
 (72) Grossberndt Hermann, Bad Laasphe, DE
 König Gottfried, Bad Laasphe, DE
 (54) **Šroub se samořezným závitem**
 (32) 29.07.1997, 29.07.1997
 (31) 1997/19732652, 1997/19732636
 (33) DE, DE
 (86) PCT/EP1998/004719
 (87) WO 1999/006715
 (22) 28.07.1998
 (74) Kubát Jan Ing., Přístavní 24, Praha 7, 17000
-
- 7 (51) **F 16 B 35/04, F 16 B 31/02, F 16 B 25/00**
 (11) 293302
 (40) 17.05.2000

- (21) **1999-1392**
 (73) SFS INDUSTRIE HOLDING AG, Heerbrugg, CH
 (72) Palm Erich, Au, CH
 (54) **Šroub pro připevnění kovových a/nebo plastových profilů nebo desek na podkladu**
 (32) 25.10.1996
 (31) 1996/19644507
 (33) DE
 (86) PCT/EP1997/005570
 (87) WO 1998/019071
 (22) 09.10.1997
 (74) Chlustina Jiří Ing., Jana Masaryka 43, Praha 2, 12000
-
- 7 (51) **F 16 F 1/12, F 16 F 3/12, B 60 G 11/52, B 60 G 17/02, B 60 G 15/06**
 (11) 293219
 (40) 11.07.2001
 (21) **1999-1885**
 (73) MAURO BIANCHI S. A., Puteaux, FR
 (72) Bianchi Mauro, La Garde Freinet, FR
 (54) **Závěs kol vozidla s využitím pružiny doplněné ohebným pláštěm pro změnu křivky tuhosti**
 (32) 12.12.1996
 (31) 1996/9615476
 (33) FR
 (86) PCT/FR1997/002264
 (87) WO 1998/026193
 (22) 10.12.1997
 (74) Brodská Blanka Ing., Mendlovo nám. 1a, Brno, 60300
-
- 7 (51) **F 16 F 1/22**
 (11) 293285
 (40) 12.06.2002
 (21) **2001-41**
 (73) TRELLEBORG AB, Trelleborg, SE
 (72) Whelan James Matthew, Leicester, GB
 (54) **Elastomerní sestava**
 (32) 08.07.1998
 (31) 1998/9814749
 (33) GB
 (86) PCT/GB1999/002085
 (87) WO 2000/003153
 (22) 08.07.1999
 (74) Čermák Karel Dr., Národní třída 32, Praha 1, 11000
-
- 7 (51) **F 16 H 3/44**
 (11) 293270
 (40) 17.05.2000
 (21) **1999-2187**
 (73) SANTASALO GEARS OY, Jyväskylä, FI
 (72) Kekki Juha, Jyväskylä, FI
 Villgren Voitto, Jyväskylä, FI
 Ryymin Ari, Jyväskylä, FI
 (54) **Planetové ozubené soukolí pro větrnou elektrárnu**
 (32) 18.06.1998
 (31) 1998/981414
 (33) FI
 (22) 17.06.1999
 (74) Matějka Jan JUDr., Národní 32, Praha 1, 11000
-
- 7 (51) **F 16 K 41/04, F 16 K 43/00, F 24 D 19/10**
 (11) 293289
 (40) 17.05.2000
 (21) **1999-1551**
 (73) DANFOSS A/S, Nordborg, DK
 (72) Larsen Arne Borge, Skanderborg, DK
 Larsen Hans Erik, Silkeborg, DK
 (54) **Radiátorový ventil a montážní přípravek pro utěšňování radiátorových ventilů**
 (32) 31.10.1996
 (31) 1996/19643990
 (33) DE
 (86) PCT/DK1997/000487
 (87) WO 1998/019089
 (22) 29.10.1997
 (74) Všetečka Miloš JUDr., Hálkova 2, Praha 2, 12000
-
- 7 (51) **F 16 L 37/088**
 (11) 293208
- (40) 14.06.2000
 (21) **1999-4652**
 (73) JOHANNES SCHÄFER VORM. STETTINER
 SCHRAUBENWERKE GMBH & CO. KG, Hungen, DE
 (72) Funk Hans Georg, Hungen, DE
 (54) **Zástrčný spoj pro spojování potrubí**
 (32) 02.07.1997, 24.02.1998
 (31) 1997/19728137, 1998/29803195
 (33) DE, DE
 (86) PCT/DE1998/001687
 (87) WO 1999/001691
 (22) 18.06.1998
 (74) Chlustina Jiří Ing., Jana Masaryka 43-47, Praha 2, 12000
-
- 7 (51) **F 16 L 58/06**
 (11) 293214
 (40) 17.02.1999
 (21) **1998-2385**
 (73) PRS ROHRSANIERUNG GMBH, Hemmingen, DE
 (72) Förster Manfred, Langenhagen, DE
 (54) **Směs pro ochranný povlakový materiál tvrzený stárnutím, povlak, zejména pro výstelku potrubí, a způsob povlákání povrchu potrubí**
 (32) 06.05.1996
 (31) 1996/19617971
 (33) DE
 (86) PCT/DE1997/000903
 (87) WO 1997/042444
 (22) 05.05.1997
 (74) PATENTSERVIS PRAHA a.s., Jivenská 1273, Praha 4, 14000
-
- 7 (51) **F 23 D 3/40, F 23 D 5/12**
 (11) 293207
 (40) 13.09.2000
 (21) **1999-2512**
 (73) J. EBERSPÄCHER GMBH & CO., Esslingen, DE
 (72) Brenner Dirk, Stuttgart, DE
 Pfister Wolfgang, Esslingen, DE
 Haefner Michael, Stuttgart, DE
 Eberspach Günter, Wolfschlügen, DE
 Blaschke Walter, Esslingen, DE
 (54) **Spalovací komora hořáku pro topné těleso vozidla nebo pro filtr spalinových částic**
 (32) 01.08.1998
 (31) 1998/19834864
 (33) DE
 (22) 14.07.1999
 (74) Matějka Jan JUDr., Národní 32, Praha 1, 11000
-
- 7 (51) **F 23 G 5/00, F 23 G 5/12, F 23 G 7/04, F 23 D 14/00, B 09 B 3/00**
 (11) 293242
 (40) 14.01.1998
 (21) **1997-587**
 (73) MINERGY CORP., Milwaukee, WI, US
 (72) Nechvatal Timothy M., Brookfield, WI, US
 Jansen Thomas J., Mequon, WI, US
 (54) **Způsob zpracování papírenského mletého kalu a obdobného organického kalu**
 (32) 26.08.1994
 (31) 1994/296557
 (33) US
 (86) PCT/US1995/010437
 (87) WO 1996/007054
 (22) 17.08.1995
 (74) Švorčík Otakar JUDr., Hálkova 2, Praha 2, 12000
-
- 7 (51) **F 24 D 19/02, A 47 K 10/06, D 06 F 57/12**
 (11) 293264
 (40) 14.04.1999
 (21) **1998-2458**
 (73) KERMI GMBH, Plattling, DE
 (72) Lucius Werner, Finning, DE
 Gerbrich Veronika, Deggendorf, DE
 Götz Thomas, Metten-Berg, DE
 (54) **Topné těleso a jeho držáková část**
 (32) 07.08.1997, 05.06.1998

- (31) 1997/29714143, 1998/29810106
(33) DE, DE
(22) 05.08.1998
(74) Švorčík Otakar JUDr., Hálkova 2, Praha 2, 12000
-
- 7 (51) **F 24 H 9/02, B 60 H 1/02**
(11) 293273
(40) 13.12.2000
(21) **1999-4034**
(73) J. EBERSPÄCHER GMBH & CO., Esslingen, DE
(72) Haefner Michael, Stuttgart, DE
Hartig Werner, Esslingen, DE
Alber Andreas, Stuttgart, DE
Pfister Wolfgang, Esslingen, DE
(54) **Topný přístroj**
(32) 28.11.1998
(31) 1998/19855065
(33) DE
(22) 15.11.1999
(74) Matějka Jan JUDr., Národní 32, Praha 1, 11000
-
- 7 (51) **F 24 H 9/12, B 60 H 1/22**
(11) 293202
(40) 17.11.1999
(21) **1999-983**
(73) J. EBERSPÄCHER GMBH & CO., Esslingen, DE
(72) Gaysert Gerhard, Esslingen, DE
(54) **Topné těleso provozované s kapalným palivem**
(32) 21.03.1998
(31) 1998/19812561
(33) DE
(22) 19.03.1999
(74) Matějka Jan JUDr., Národní 32, Praha 1, 11000
-
- 7 (51) **F 25 D 17/06, C 08 J 11/06, B 29 B 17/00**
(11) 293314
(40) 11.11.1998
(21) **1997-1174**
(73) ATEKO, A.S., Hradec Králové, CZ
(72) Ota Josef Doc.Ing.CSc., Praha, CZ
(54) **Způsob zchlazování pevných látek a zařízení k provádění tohoto způsobu**
(22) 17.04.1997
(74) Brykner Jan, Resslova 741, Hradec Králové, 50002
-
- 7 (51) **F 26 B 7/00, F 26 B 23/08, B 01 J 19/08**
(11) 293280
(40) 17.03.2004
(21) **2002-4272**
(73) ÚSTAV CHEMICKÝCH PROCESŮ AKADEMIE VĚD ČR, Praha, CZ
(72) Hájek Milan, Praha, CZ
Drahoš Jiří, Praha, CZ
(54) **Způsob vysoušení knižního a obdobného papírového materiálu a zařízení k jeho provádění**
(22) 30.12.2002
-
- 7 (51) **F 28 D 9/00, F 01 M 5/00**
(11) 293255
(40) 14.06.1995
(21) **1995-239**
(73) FILTERWERK MANN + HUMMEL GMBH, Ludwigsburg, DE
(72) Pavlin Jaroslav, Freiberg, DE
(54) **Výměník tepla**
(32) 03.06.1993
(31) 1993/9309741
(33) DE
(86) PCT/EP1994/001788
(87) WO 1994/029659
(22) 01.06.1994
(74) Čermák Karel Dr., Národní tř. 32, Praha 1, 11000
-
- 7 (51) **F 41 J 5/10, F 41 J 5/08**
(11) 293290
(40) 14.08.2002
(21) **2001-4082**
- (73) DYNAMIT NOBEL GMBH EXPLOSIVSTOFF- UND SYSTEMTECHNIK, Troisdorf, DE
PURA Rudolf, Wetter, DE
(72) Pura Rudolf, Wetter, DE
(54) **Způsob elektronického vyhodnocování zásahů, případně výstřelů ve střelnici a střelnice**
(32) 14.05.1999, 10.03.2000, 06.04.2000
(31) 1999/19922296, 2000/10011311, 2000/10017130
(33) DE, DE, DE
(86) PCT/EP2000/003667
(87) WO 2000/070294
(22) 22.04.2000
(74) Čermák Karel Dr., Národní třída 32, Praha 1, 11000
-
- 7 (51) **G 01 L 1/00, G 01 L 1/16, G 01 L 1/10, G 01 B 5/30**
(11) 293291
(40) 14.01.2004
(21) **2001-4068**
(73) KLOKNERŮV ÚSTAV ČVUT, Praha, CZ
(72) Záruba Jan Ing., Praha, CZ
Dvořák Zdeněk, Praha, CZ
(54) **Upínač měrné struny**
(22) 12.11.2001
(74) Dušková Hana Ing., Konviktská 5, Praha 1, 11000
-
- 7 (51) **G 02 B 6/44, G 02 B 6/52, H 02 G 1/08**
(11) 293266
(40) 18.03.1998
(21) **1997-2358**
(73) KONINKLIJKE PTT NEDERLAND N. V., Groningen, NL
(72) Griffioen Willem, Ter Aar, NL
Bäcker Hendrik Antonius, Dordrecht, NL
(54) **Způsob a zařízení na odstraňování kabelů z trubíc**
(32) 25.07.1996
(31) 1996/1003681
(33) NL
(22) 23.07.1997
(74) PATENTSERVIS PRAHA a.s., Jivenská 1273, Praha 4, 14021
-
- 7 (51) **G 05 B 19/4065, G 05 B 19/416**
(11) 293210
(40) 11.11.1998
(21) **1998-2086**
(73) OMAT LTD., Jerusalem, IL
(72) Fainstein Boris, Jerusalem, IL
Tabachnik Eduard, Jerusalem, IL
Zuckerman Mark, Tel-Aviv, IL
Rubashkin Igor, Jerusalem, IL
(54) **Způsob automatického sledování stavu nástroje**
(32) 03.01.1996
(31) 1996/116667
(33) IL
(86) PCT/IL1997/000003
(87) WO 1997/025659
(22) 02.01.1997
(74) Čermák Karel Dr., Národní 32, Praha 1, 11000
-
- 7 (51) **G 06 F 9/44**
(11) 293315
(40) 17.12.1997
(21) **1997-253**
(73) INTERNATIONAL BUSINESS MACHINES CORPORATION, Armonk, NY, US
(72) Hammer Jack Lee, Lexington, KY, US
Ford Jeffrey Veron, Nicholasville, KY, US
Caldwell Luther Bowen, Charlotte, NC, US
(54) **Počítačový systém s automatickou změnou konfigurace a způsob jeho konfigurace**
(32) 01.08.1994
(31) 1994/284014
(33) US
(86) PCT/GB1995/001779
(87) WO 1996/004603
(22) 31.07.1995
(74) Kalenský Petr JUDr., Hálkova 2, Praha 2, 12000

- 7 (51) **H 01 F 41/02, H 01 F 1/153, H 01 F 27/24**
(11) 293222
(40) 13.01.1999
(21) **1997-3372**
(73) MECAGIS IMMEUBLE "LA PACIFIC", Puteaux, FR
(72) Verin Philippe, Sauvigny-lés Bois, FR
Couderschon Georges, Sauvigny-lés-Bois, FR
(54) **Způsob výroby magnetického jádra zhotoveného z nanokrystalického magneticky měkkého materiálu**
(32) 25.10.1996
(31) 1996/9612996
(33) FR
(22) 23.10.1997
(74) Andera Jiří Ing., Nad Štolou 12, Praha 7, 17000
-
- 7 (51) **H 01 H 3/16, H 01 H 3/60**
(11) 293206
(40) 17.01.2001
(21) **1999-2043**
(73) ISPAT NOVÁ HUŤ A.S., Ostrava, CZ
(72) Jupa Ladislav, Ostrava, CZ
(54) **Sestava ramének servopohonu**
(22) 08.06.1999
(74) Všetečka Miloš JUDr., Hálkova 2, Praha 2, 12000
-
- 7 (51) **H 02 K 23/40, H 02 K 1/06**
(11) 293220
(40) 13.11.2002
(21) **2001-999**
(73) MAGNETON A. S., Kroměříž, CZ
(72) Hnilica Miloslav, Kroměříž, CZ
(54) **Stator elektromotoru s permanentními magnety**
(22) 20.03.2001
(74) Příkryl Jaromír Ing., Včelín 1161, Hulín, 76824
-
- 7 (51) **H 02 M 5/44, H 02 M 5/45**
(11) 293240
(40) 17.03.2004
(21) **2003-1**
(73) SMETANA Vladimír Ing., Ústí nad Labem, CZ
(72) Smetana Vladimír Ing., Ústí nad Labem, CZ
(54) **Zapojení bezpečného elektronického oddělení střídavých elektrických obvodů se sinusovým signálem**
(22) 02.01.2003
-
- 7 (51) **H 04 N 5/913**
(11) 293307
(40) 17.12.2003
(21) **1997-3354**
(73) MACROVISION CORPORATION, Sunnyvale, CA, US
(72) Quan Ronald, Cupertino, CA, US
Ryan John O., Cupertino, CA, US
(54) **Způsob modifikace obrazového signálu a zařízení pro provádění tohoto způsobu**
(32) 09.05.1995
(31) 1995/438155
(33) US
(86) PCT/US1996/006138
(87) WO 1996/036174
(22) 01.05.1996
(74) Kania František Ing., Mendlovo nám. 1a, Brno, 60300
-

Seznam majitelů udělených patentů

(73)	(11)	(51)	(73)	(11)	(51)
ABBOTT LABORATORIES, Abbott Park, IL, US	293304	C 07 K 5/06	COMMONWEALTH SCIENTIFIC AND INDUSTRIAL RESEARCH ORGANISATION, Campbell, AU	293295	B 22 D 21/04
ADAMEC Karel Ing., Havířov, CZ	293231	A 23 F 3/34	CONPHARMA AS, Oslo, NO	293245	C 07 H 19/073
ADMINISTRATORS OF THE TULANE EDUCATIONAL FUND, New Orleans, LA, US	293281	C 07 K 7/06	CORUS UK LIMITED, London, GB	293256	C 21 D 9/04
AJINOMOTO CO., INC., Tokyo, JP	293268	C 12 N 15/52	CREANOVA AG, Baar, CH	293221	B 65 D 47/08
AKZO NOBEL N. V., Arnhem, NL	293265	C 07 D 471/04	CROSFIELD LIMITED, Warrington, GB	293230	C 09 C 1/30
ALCOA DEUTSCHLAND GMBH VERPACKUNGSWERKE, Worms, DE	293237	B 26 D 3/08	CTS SERVIS SPOL. S R. O., Okřínek, CZ	293299	B 65 D 88/52
AMERICAN CYANAMID COMPANY, Stamford, CT, US	293228	C 07 H 15/203	CTS SERVIS SPOL. S R. O., Okřínek, CZ	293300	B 65 D 88/52
AMOCO CORPORATION, Chicago, IL, US	293225	C 08 F 10/00	DANFOSS A/S, Nordborg, DK	293289	F 16 K 41/04
ANSALDO TRASPORTI S. P. A., Napoli, IT	293209	B 60 L 5/42	DAVIDOV David Yakhyevich, Moscow, RU	293293	E 04 F 11/16
ARZNEIMITTELWERK DRESDEN GMBH, Radebeul, DE	293243	C 07 K 1/16	DEGUSSA AG, Düsseldorf, DE	293282	C 07 C 279/14
ASTRA AKTIEBOLAG, Södertälje, SE	293212	A 61 B 17/15	DOW CORNING CORPORATION, Midland, MI, US	293236	A 61 K 7/48
ATEKO, A.S., Hradec Králové, CZ	293314	F 25 D 17/06	DYNAMIT NOBEL GMBH EXPLOSIVSTOFF- UND SYSTEMTECHNIK, Troisdorf, DE	293290	F 41 J 5/10
AUSTRALIAN MAGNESIUM CORPORATION PTY. LTD., Toowong, AU	293295	B 22 D 21/04	EJOT VERBINDUNGSTECHNIK GMBH & CO. KG, Bad Laasphe, DE	293203	F 16 B 25/00
B. BRAUN MELSUNGEN AG, Melsungen, DE	293205	A 61 J 1/10	EJOT VERBINDUNGSTECHNIK GMBH & CO. KG, Bad Laasphe, DE	293306	F 16 B 25/00
BASF AKTIENGESELLSCHAFT, Ludwigshafen, DE	293249	C 07 C 51/42	ENGINEERING DYNAMICS LTD., Ontario, CA	293271	A 61 L 9/00
BASF AKTIENGESELLSCHAFT, Ludwigshafen, DE	293250	A 01 N 47/34	EPIGENOMICS AG, Berlin, DE	293278	C 12 Q 1/68
BASF AKTIENGESELLSCHAFT, Ludwigshafen, DE	293254	C 07 D 409/10	F. HOFFMANN - LA ROCHE AG, Basle, CH	293217	C 12 N 9/12
BAŠTAŘOVÁ Andrea, Rosice, CZ	293267	A 23 K 1/10	F. HOFFMANN-LA ROCHE AG, Basle, CH	293215	C 12 N 9/12
BAYER AKTIENGESELLSCHAFT, Leverkusen, DE	293274	C 08 J 9/14	FAKULTNÍ NEMOCNICE, Hradec Králové, CZ	293227	A 61 M 1/00
BAYER AKTIENGESELLSCHAFT, Leverkusen, DE	293301	A 01 N 37/50	FILTERWERK MANN + HUMMEL GMBH, Ludwigsburg, DE	293244	B 01 D 35/14
BENTELER AG, Paderborn, DE	293234	B 60 R 19/18	FILTERWERK MANN + HUMMEL GMBH, Ludwigsburg, DE	293255	F 28 D 9/00
BIOPHARM VÝZKUMNÝ ÚSTAV BIOFARMACIE A VETERINÁRNÍCH LÉČIV A. S., Jilové u Prahy, CZ	293226	C 12 N 15/66	FILTERWERK MANN+HUMMEL GMBH, Ludwigsburg, DE	293305	B 65 H 45/20
CABOT CORPORATION, Boston, MA, US	293241	C 09 C 1/58	FIRMA J. EBERSPÄCHER, Esslingen, DE	293251	F 02 P 19/02
CELLTECH THERAPEUTICS LIMITED, Slough, GB	293311	C 07 D 213/30	FRAUNHOFER TEG, Stuttgart, DE	293305	B 65 H 45/20
CIBA SPECIALTY CHEMICALS WATER TREATMENTS LIMITED, Bradford, GB	293232	D 21 H 17/69	G. D. SEARLE & CO. CORPORATE PATENT DEPT., Chicago, IL, US	293211	C 07 D 261/08
COLGATE-PALMOLIVE COMPANY, New York, NY, US	293236	A 61 K 7/48	GRAFITEC, SPOL. S R. O., Dobruška, CZ	293235	B 41 F 1/28
			GUERBET S. A., Villepinte, FR	293218	C 07 D 257/02
			GYURCSÁNSKY László, Székesfehérvár, HU	293287	B 65 D 19/38
			HOLLFELDER Hans-Peter, Fürth, DE	293286	B 23 B 27/16
			HYDAC TECHNOLOGY GMBH, Sulzbach, DE	293252	F 15 B 11/064

ICU MEDICAL, INC., San Clemente, CA, US	293303	A 61 M 39/26	PEDEX & CO. GMBH, Wald-Michelbach, DE	293224	A 46 D 1/00
IMPEXMETAL DOBŘÍŠ S.R.O., Dobříš, CZ	293260	C 21 C 5/36	PERSTORP FLOORING AB, Trelleborg, SE	293258	E 04 F 15/04
INTERNATIONAL BUSINESS MACHINES CORPORATION, Armonk, NY, US	293315	G 06 F 9/44	Phillips Petroleum Company, Bartlesville, OK, US	293288	B 01 J 20/06
ISOVER SAINT-GOBAIN, Courbevoie, FR	293298	C 09 K 21/00	PLEURAN, S. R. O., Bratislava, SK	293310	C 08 B 37/00
ISPAT NOVÁ HUŤ A.S., Ostrava, CZ	293206	H 01 H 3/16	POHANG IRON & STEEL CO., LTD., Kyong, KR	293263	C 21 B 13/14
ITALFARMACO S. P. A., Milano, IT	293233	C 07 C 259/10	PRECIOSA, A. S., Jablonec nad Nisou, CZ	293292	C 03 B 5/02
J. EBERSPÄCHER GMBH & CO., Esslingen, DE	293202	F 24 H 9/12	PRS ROHRSANIERUNG GMBH, Hemmingen, DE	293214	F 16 L 58/06
J. EBERSPÄCHER GMBH & CO., Esslingen, DE	293207	F 23 D 3/40	PURA Rudolf, Wetter, DE	293290	F 41 J 5/10
J. EBERSPÄCHER GMBH & CO., Esslingen, DE	293273	F 24 H 9/02	RESEARCH INSTITUTE OF INDUSTRIAL SCIENCE & TECHNOLOGY, INCORPORATED FOUNDATION, Pohang City, KR	293263	C 21 B 13/14
JAGOTEC AG, Muttenz, CH	293253	A 61 K 9/10	RHONE-POULENC RORER S. A., Antony, FR	293269	C 12 N 15/87
JANSSEN PHARMACEUTICA N.V., Beerse, BE	293296	C 07 D 401/06	ROBERT BOSCH GMBH, Stuttgart, DE	293238	F 02 M 61/16
JOHANNES SCHÄFER VORM. STETTINER SCHRAUBENWERKE GMBH & CO. KG, Hungen, DE	293208	F 16 L 37/088	ROYAL DEFEND HOLDING A. S., Praha, CZ	293272	B 60 R 25/06
KERMI GMBH, Plattling, DE	293264	F 24 D 19/02	SAJAKORPI OY, Tampere, FI	293294	A 46 B 7/10
KLOKNERŮV ÚSTAV ČVUT, Praha, CZ	293291	G 01 L 1/00	SANTASALO GEARS OY, Jyväskylä, FI	293270	F 16 H 3/44
KONINKLIJKE PTT NEDERLAND N. V., Groningen, NL	293266	G 02 B 6/44	SFS INDUSTRIE HOLDING AG, Heerbrugg, CH	293302	F 16 B 35/04
KUNSTSTOFFRÖHREN SENDENHORST GMBH, Sendenhorst, DE	293312	E 03 F 5/02	SMETANA Vladimír Ing., Ústí nad Labem, CZ	293240	H 02 M 5/44
LECHTENBÖHMER Hans Norbert, Moers, DE	293216	E 04 H 17/16	SMITHKLINE BEECHAM CONSUMER HEALTHCARE GMBH, Bühl, DE	293223	A 46 B 7/06
LEK PHARMACEUTICAL AND CHEMICAL CO. D. D., Ljubljana, SI	293279	C 07 D 503/00	SOCIETE DES PRODUITS NESTLE S. A., Vevey, CH	293229	A 23 P 1/02
LEO PHARMACEUTICAL PRODUCTS LTD. A/S (LOVENS KEMISKE FABRIK PRODUKTIONSAKTIESELSKAB), Ballerup, DK	293275	C 07 D 213/75	SOLVAY POLYOLEFINS EUROPE-BELGIUM (SOCIETE ANONYME), Bruxelles, BE	293308	C 08 F 210/16
LINDAB AB, Bastad, SE	293213	E 04 D 13/072	SOREMARTEC S. A., Schoppach-Arlon, BE	293309	B 65 G 47/90
MACROVISION CORPORATION, Sunnyvale, CA, US	293307	H 04 N 5/913	SUNDS DEFIBRATOR LOVIISA OY, Valko, FI	293297	B 32 B 31/00
MAGNETON A. S., Kroměříž, CZ	293220	H 02 K 23/40	SÝKORA František Ing., Ostrava, CZ	293239	C 10 B 53/02
MAURO BIANCHI S. A., Puteaux, FR	293219	F 16 F 1/12	TECHNICAL CASINO SERVICES LIMITED, London, GB	293316	A 63 F 5/00
MECAGIS IMMEUBLE "LA PACIFIC", Puteaux, FR	293222	H 01 F 41/02	THE DOW CHEMICAL COMPANY, Midland, MI, US	293261	C 08 F 10/00
MERCK AND CO., INC., Rahway, NJ, US	293246	C 07 D 213/61	THE PROCTER & GAMBLE COMPANY, Cincinnati, OH, US	293262	A 61 K 31/07
MERZ PHARMA GMBH & CO. KGAA, Frankfurt am Main, DE	293248	C 07 C 211/00	THYSSEN STAHL AKTIENGESELLSCHAFT, Duisburg, DE	293204	B 23 K 20/04
MINERGY CORP., Milwaukee, WI, US	293242	F 23 G 5/00	TOWERS Paul, Preston, GB	293316	A 63 F 5/00
NOVARTIS AG, Basel, CH	293257	A 61 K 31/41	TRELLEBORG AB, Trelleborg, SE	293285	F 16 F 1/22
OMAT LTD., Jerusalem, IL	293210	G 05 B 19/4065	TRW AUTOMOTIVE ELECTRONICS & COMPONENTS GMBH & CO. KG, Radolfzell, DE	293259	B 60 R 22/34
OWENS-BROCKWAY GLASS CONTAINER INC., Toledo, OH, US	293313	C 03 B 7/01	UPONOR LIMITED, Alfreton, GB	293247	B 29 C 47/06

ÚSTAV CHEMICKÝCH PROCESŮ AKADEMIE VĚD ČR, Praha, CZ	293280	F 26 B 7/00
VARIOTEC S. R. O., Týniště nad Orlicí, CZ	293283	A 61 N 5/00
VIBROMAX BODENVERDICHTUNGSMASCHIN EN GMBH, Gatersleben, DE	293284	B 60 K 11/08
VOEST-ALPINE INDUSTRIEANLAGENBAU GMBH, Linz, AT	293263	C 21 B 13/14
WAGGONBAU ELZE GMBH & CO. BESITZ KG, Elze, DE	293276	B 61 G 11/12
ZAMBON GROUP S. P. A., Vicenza, IT	293277	C 07 F 3/02

FG1K

Zapsané užité vzory - přehled podle čísel zápisu

V období uzávěrky tohoto čísla Věstníku zapsal Úřad průmyslového vlastnictví tyto užité vzory.

13900	E 06 B 3/30	13974	F 23 J 13/02
13901	D 06 F 37/20	13975	G 06 F 17/60
13902	B 60 R 9/10	13976	B 27 D 1/00
13903	B 60 N 2/02	13977	E 03 D 9/05
13904	B 03 D 1/008	13978	G 01 R 19/165
13905	A 61 N 5/10	13979	B 27 B 9/04
13906	F 23 L 17/02	13980	G 01 F 1/34
13907	A 61 K 7/48	13981	B 21 B 31/20
13908	A 61 K 7/00	13982	B 23 K 3/053
13909	B 60 P 3/00	13983	H 04 Q 7/32
13910	E 04 B 2/18	13984	H 05 B 37/00
13911	B 60 N 2/02	13985	A 47 B 57/10
13912	B 64 D 1/02	13986	G 01 N 1/36
13913	B 60 N 2/66	13987	G 06 F 19/00
13914	B 02 C 2/00	13988	H 02 B 1/24
13915	B 02 C 13/24	13989	A 47 J 17/02
13916	B 60 P 3/20	13990	A 61 K 31/137
13917	B 60 N 2/00		
13918	F 24 H 1/00		
13919	B 60 R 13/00		
13920	F 16 D 41/00		
13921	B 02 C 18/06		
13922	B 41 F 15/06		
13923	E 04 C 5/12		
13924	A 01 K 7/00		
13925	D 01 H 4/08		
13926	E 04 G 1/12		
13927	B 60 J 11/00		
13928	A 23 L 1/29		
13929	E 04 H 6/06		
13930	B 01 D 53/50		
13931	B 27 L 7/06		
13932	F 41 H 1/04		
13933	H 02 G 3/38		
13934	B 30 B 1/04		
13935	F 02 B 33/26		
13936	B 61 L 1/18		
13937	B 65 H 75/00		
13938	B 32 B 3/12		
13939	B 05 B 17/00		
13940	A 63 B 71/02		
13941	C 10 L 5/44		
13942	A 23 C 19/02		
13943	B 62 J 19/00		
13944	B 62 K 25/04		
13945	A 23 G 1/00		
13946	B 66 F 19/00		
13947	B 66 F 3/24		
13948	B 26 F 1/14		
13949	B 60 B 27/00		
13950	B 27 G 19/00		
13951	A 47 B 57/08		
13952	B 60 J 11/00		
13953	A 47 C 3/00		
13954	B 63 C 9/08		
13955	H 02 K 21/22		
13956	D 01 H 4/50		
13957	F 04 D 1/00		
13958	G 01 R 31/14		
13959	H 04 M 1/738		
13960	G 09 F 23/12		
13961	A 61 L 2/18		
13962	A 61 F 2/34		
13963	A 61 K 35/78		
13964	A 61 B 5/03		
13965	A 47 J 44/00		
13966	G 09 F 3/20		
13967	H 02 G 3/00		
13968	A 61 K 31/205		
13969	H 04 B 7/24		
13970	B 23 D 29/00		
13971	B 27 G 19/00		
13972	A 61 K 31/722		
13973	F 23 J 13/02		

FG1K

Zapsané užité vzory - řazené podle MPT

- 7 (51) **A 01 K 7/00**
 (11) 13924
 (21) **2003-14670**
 (22) 01.10.2003
 (47) 13.01.2004
 (73) V. RACEK - ZEMĚDĚLSKÉ TECHNOLOGIE, A. S.,
 Dražice, CZ
 (72) Kolář Aleš, Opařany, CZ
 (54) **Napáječka pro skot a jiná zvířata**
 (74) Koňák Antonín, Karla Čapka 808, Milevsko
- 7 (51) **A 23 C 19/02, A 23 C 9/127**
 (11) 13942
 (21) **2003-14813**
 (22) 25.11.2003
 (47) 20.01.2004
 (73) MILCOM A.S. VÝZKUMNÝ ÚSTAV MLÉKÁRENSKÝ,
 Praha, CZ
 (72) Dráb Vladimír ing., Sedlčany, CZ
 Pechačová Marta, Praha, CZ
 Höfer Jiří Mgr., Praha, CZ
 Drbohlav Jan Ing. CSc., Praha, CZ
 Roubal Petr Ing. CSc., Praha, CZ
 (54) **Termotvaroh s probiotickou mikroflórou**
 (74) Novotný Jaroslav Ing., Římská 45, Praha 2
- 7 (51) **A 23 G 1/00**
 (11) 13945
 (21) **2003-14841**
 (22) 02.12.2003
 (47) 20.01.2004
 (73) ROTHOVÁ Gabriela, Praha, CZ
 (72) Rothová Gabriela, Praha, CZ
 (54) **Čokoládový výrobek**
 (74) Kubát Jan Ing., Přístavní 24, Praha 7
- 7 (51) **A 23 L 1/29, A 23 L 1/30**
 (11) 13928
 (21) **2003-14679**
 (22) 08.10.2003
 (47) 20.01.2004
 (73) CPN SPOL. S R.O., Dolní Dobrouč, CZ
 (72) Velebný Vladimír, Ústí nad Orlicí, CZ
 Stančíková Maria, Piešťany, SK
 Švík Karol, Sokolovce, SK
 Ištók Richard, Piešťany, SK
 (54) **Dietetický přípravek pro prevenci a léčbu osteoporózy**
 (74) Dvořáková Martina Mgr., Mendlovo nám. 1a, Brno
- 7 (51) **A 47 B 57/08, A 47 B 57/20, A 47 B 57/26**
 (11) 13951
 (21) **2003-14593**
 (22) 03.09.2003
 (47) 26.01.2004
 (73) KOVONA A.S., Lysá nad Labem, CZ
 (72) Ormis Peter Ing., Žilina, SK
 (54) **Bezšroubový regál**
 (74) Müller Václav, Filipova 2016, Praha 4
- 7 (51) **A 47 B 57/10**
 (11) 13985
 (21) **2003-14804**
 (22) 21.11.2003
 (47) 02.02.2004
 (73) SV METAL, SPOL. S R. O., Hradec Králové, CZ
 (72) Machata Rostislav, Dobruška, CZ
 (54) **Skříňový regál**
 (74) Škoda Milan Ing., Nahořanská 308, Nové Město nad
 Metují
- 7 (51) **A 47 C 3/00, A 47 C 17/86**
 (11) 13953
- (21) **2003-14639**
 (22) 19.09.2003
 (47) 26.01.2004
 (32) 04.10.2002
 (31) 202/15 302.9
 (33) DE
 (73) BÖHM KUNDENSERVICE GMBH, Metten, DE
 (72) Wöhl Dieter, Metten, DE
 (54) **Sedací a/nebo lůžkový nábytek**
 (74) Andera Jiří Ing., Nad Štolou 12, Praha 7
- 7 (51) **A 47 J 17/02**
 (11) 13989
 (21) **2003-14873**
 (22) 12.12.2003
 (47) 02.02.2004
 (73) ING.PETR GROSS,S.R.O., Milotice nad Bečvou, CZ
 (72) Gross Petr Ing., Vrbno pod Pradědem, CZ
 (54) **Nástroj pro roztírání česneku**
 (74) Janík Zdeněk Ing., Bulharská 1418, Ostrava-Poruba
- 7 (51) **A 47 J 44/00, A 47 J 19/00**
 (11) 13965
 (21) **2003-14844**
 (22) 03.12.2003
 (47) 26.01.2004
 (73) ETA A. S., Hlinsko, CZ
 (72) Vyhnálek Jan, Hlinsko, CZ
 Lacina Lubomír Ing., Hlinsko, CZ
 (54) **Společný šnek pro strojek na mletí potravin a pro
 strojek na lisování potravin**
- 7 (51) **A 61 B 5/03, G 01 L 15/00**
 (11) 13964
 (21) **2003-14835**
 (22) 01.12.2003
 (47) 26.01.2004
 (73) ČESKÉ VYSOKÉ UČENÍ V PRAZE, FAKULTA
 STROJNÍ, Praha, CZ
 (72) Volf Jaromír Doc. Ing. DrSc., Praha, CZ
 Holý Stanislav Prof. Ing. CSc., Praha, CZ
 Vlček Josef Ing. CSc., Praha, CZ
 (54) **Proporcionální snímač rozložení kontaktního tlaku**
 (74) Kratochvíl Václav Ing., Radlická 28, Praha 5
- 7 (51) **A 61 F 2/34, A 61 F 2/32**
 (11) 13962
 (21) **2003-14728**
 (22) 24.10.2003
 (47) 26.01.2004
 (73) ČESKÉ VYSOKÉ UČENÍ TECHNICKÉ V PRAZE
 FAKULTA STROJNÍ, ÚSTAV MECHANIKY
 LABORATOŘ BIOMECHANIKY ČLOVĚKA, Praha, CZ
 (72) Konvičková Svatava Prof.Ing.CSc., Praha, CZ
 Denk František Ing., Praha, CZ
 Goldmann Tomáš Ing., Nové Město na d Metují, CZ
 Daniel Matej RNDr, Spišská Nová Ves, SK
 (54) **Acetabulární komponenta totální náhrady kyčelního
 kloubu**
 (74) Kratochvíl Václav Ing., Radlická 28, Praha
- 7 (51) **A 61 K 31/137, A 61 K 31/52, A 61 P 3/04**
 (11) 13990
 (21) **2003-14888**
 (22) 16.12.2003
 (47) 02.02.2004
 (73) KAŠTÁNEK Petr Ing., Praha 3, CZ
 (72) Kaštánek Petr Ing., Praha 3, CZ
 (54) **Přípravek pro stimulaci termogeneze a podporu
 hubnutí**

- 7 (51) **A 61 K 31/205, A 61 K 33/24, A 61 K 31/522, A 61 P 3/04, A 61 P 3/06**
 (11) 13968
 (21) **2003-14890**
 (22) 16.12.2003
 (47) 26.01.2004
 (73) KAŠTÁNEK Petr Ing., Praha, CZ
 (72) Kaštánek Petr Ing., Praha, CZ
 (54) **Přípravek pro stimulaci organismu a podporu metabolismu lipidů**
- 7 (51) **A 61 K 31/722, A 61 P 3/04, A 61 P 3/06, A 61 P 3/10**
 (11) 13972
 (21) **2003-14889**
 (22) 16.12.2003
 (47) 02.02.2004
 (73) KAŠTÁNEK Petr Ing., Praha, CZ
 (72) Kaštánek Petr Ing., Praha, CZ
 (54) **Přípravek pro podporu hubnutí a snížení kalorické hodnoty stravy**
- 7 (51) **A 61 K 35/78, A 61 K 31/366**
 (11) 13963
 (21) **2003-14829**
 (22) 28.11.2003
 (47) 26.01.2004
 (73) KAŠTÁNEK Petr Ing., Praha, CZ
 (72) Kaštánek Petr Ing., Praha, CZ
 (54) **Veterinární přípravek pro ovlivnění chování koček**
- 7 (51) **A 61 K 7/00**
 (11) 13908
 (21) **2003-14681**
 (22) 08.10.2003
 (47) 05.01.2004
 (73) CPN SPOL. S R.O., Dolní Dobrouč, CZ
 (72) Pávek Stanislav Mgr., Sloupnice, CZ
 (73) Vodeníčarová Melita Ing., PhD., Sedloňov, CZ
 (54) **Kosmetický přípravek s vysokomolekulární antioxidační složkou**
 (74) Dvořáková Martina Mgr., Mendlovo nám. 1a, Brno
- 7 (51) **A 61 K 7/48**
 (11) 13907
 (21) **2003-14633**
 (22) 18.09.2003
 (47) 05.01.2004
 (73) COSMETIC KARL HADEK INTERNATIONAL, S. R. O., Ústí nad Labem, CZ
 (72) Hadek Karel, Ústí nad Labem, CZ
 (54) **Balzám k zevnímu použití**
 (74) Michalec Jan JUDr., Dlouhá 5, Ústí nad Labem
- 7 (51) **A 61 L 2/18**
 (11) 13961
 (21) **2003-14726**
 (22) 24.10.2003
 (47) 26.01.2004
 (73) VÁŇA Aleš MUDr., Pelhřimov, CZ
 (72) PROCHÁZKA Jan MUDr., Praha, CZ
 (73) Váňa Aleš MUDr., Pelhřimov, CZ
 (72) Procházka Jan MUDr., Praha, CZ
 (54) **Zařízení pro dezinfekci, především pro zubní kartáčky**
 (74) Vandělíková Jana Ing., Hradební 3, Praha
- 7 (51) **A 61 N 5/10, A 61 M 36/00**
 (11) 13905
 (21) **2003-14507**
 (22) 01.08.2003
 (47) 05.01.2004
 (73) TERAGAM, SPOL. S R. O., Praha, CZ
 (54) **Systém pro kontrolu a řízení provozní bezpečnosti a spolehlivosti lékařského ozářovacího kompletu**
 (74) Čálek Karel, Nad Palatou 12, Praha 5
- 7 (51) **A 63 B 71/02, A 63 B 71/00, A 63 B 65/06, A 63 F 7/00**
 (11) 13940
 (21) **2003-14801**
 (22) 21.11.2003
 (47) 20.01.2004
 (73) KUTIL Jiří, Praha, CZ
 (72) Kutil Jiří, Praha, CZ
 (54) **Svítilní hrací koule**
 (74) Fojtášek Roman Mgr., Vinohradská 6, Praha 2
- 7 (51) **B 01 D 53/50**
 (11) 13930
 (21) **2003-14722**
 (22) 29.07.2003
 (47) 20.01.2004
 (73) DIPEZ, S. R. O., Brno, CZ
 (72) Hrstka Pavel Ing., Brno, CZ
 (72) Kozíel Petr Ing., Brno, CZ
 (54) **Zařízení na odsířování spalin v cirkulující fluidní vrstvě**
 (74) Kania František Ing., Mendlovo nám. 1a, Brno
- 7 (51) **B 02 C 13/24**
 (11) 13915
 (21) **2003-14494**
 (22) 29.07.2003
 (47) 13.01.2004
 (73) CEVING S. R. O., Přerov, CZ
 (72) Tabery Vladimír ing., Přerov, CZ
 (72) Raclavský Vladimír, Přerov, CZ
 (54) **Přítlak mlecího běhounu vertikálního mlýna**
 (74) Halaxová Zdeňka RNDr., Horní nám. 7, Olomouc
- 7 (51) **B 02 C 18/06**
 (11) 13921
 (21) **2003-14608**
 (22) 09.09.2003
 (47) 13.01.2004
 (73) SG SROJÍRNA, S.R.O., Sušice, CZ
 (72) Švíka Stanislav, Sušice, CZ
 (54) **Drtič s pohyblivou přítlačnou násypkou**
 (74) Langrová Irena, Skrětova 48, Plzeň
- 7 (51) **B 02 C 2/00**
 (11) 13914
 (21) **2003-14482**
 (22) 24.07.2003
 (47) 13.01.2004
 (73) PSP ENGINEERING A. S., Přerov, CZ
 (72) Horák Miroslav, Přerov, CZ
 (72) Závrbský David Ing., Přerov, CZ
 (54) **Drtič kužel kuželového drtiče**
- 7 (51) **B 03 D 1/008 // B 03 D 101:02, B 03 D 103:08**
 (11) 13904
 (21) **2003-14472**
 (22) 21.07.2003
 (47) 05.01.2004
 (73) ORLÍK Roman Ing., Ostrava, CZ
 (72) Orlík Roman Ing., Ostrava, CZ
 (54) **Biologicky odbouratelné flotační činidlo**
- 7 (51) **B 05 B 17/00, F 24 F 6/02**
 (11) 13939
 (21) **2003-14800**
 (22) 20.11.2003
 (47) 20.01.2004
 (73) PECH Marcel, Praha, CZ
 (72) Pech Marcel, Praha, CZ
 (54) **Přenosná fontána**
- 7 (51) **B 21 B 31/20**
 (11) 13981
 (21) **2003-14766**
 (22) 07.11.2003
 (47) 02.02.2004
 (73) VÍTKOVICE STROJÍRENSTVÍ, A. S., Ostrava, CZ
 (72) Hájek Petr Ing., Ostrava, CZ
 (54) **Zařízení pro výměnu polohovacích podložek pod ložiskovými tělesy dolních opěrných válců**

- 7 (51) **B 23 D 29/00, B 23 D 29/02**
 (11) 13970
 (21) **2003-13906**
 (22) 06.02.2003
 (47) 02.02.2004
 (73) ZAJÍČEK Kamil, Chlum u Třeboně, CZ
 (72) Zajíček Kamil, Chlum u Třeboně, CZ
 (54) **Střížný nástroj**
- 7 (51) **B 23 K 3/053**
 (11) 13982
 (21) **2003-14772**
 (22) 10.11.2003
 (47) 02.02.2004
 (73) LÍSKOVEC Petr Ing., České Budějovice, CZ
 (72) HEBÍK Vladimír Ing., České Budějovice, CZ
 (72) Lískovec Petr Ing., České Budějovice, CZ
 (72) Hebík Vladimír Ing., České Budějovice, CZ
 (54) **Akumulátorová nebo bateriová páječka**
 (74) Sedlák Jiří Ing., Husova 16, České Budějovice
- 7 (51) **B 26 F 1/14**
 (11) 13948
 (21) **2003-14541**
 (22) 14.08.2003
 (47) 26.01.2004
 (73) SP - TECH, S. R. O., Zvěřinec, CZ
 (72) Hrádek Jaroslav Ing., Zvěřinec, CZ
 (54) **Děrovací lis s univerzální rotační hlavou**
 (74) Škoda Milan Ing., Nahořanská 308, Nové Město nad Metují
- 7 (51) **B 27 B 9/04, B 27 G 19/00**
 (11) 13979
 (21) **2003-14755**
 (22) 04.11.2003
 (47) 02.02.2004
 (73) PŘÍPLATA Václav, Rudolfov, CZ
 (72) Připlata Václav, Rudolfov, CZ
 (54) **Úhlovací přípravek pro přesné řezání ruční elektrickou pilou**
 (74) Sedlák Jiří Ing., Husova 16, České Budějovice
- 7 (51) **B 27 D 1/00, B 27 G 11/00, B 05 C 1/08**
 (11) 13976
 (21) **2003-14739**
 (22) 30.10.2003
 (47) 02.02.2004
 (73) ZOTECH JFM SPÓLKA Z O. O., Jarocin, PL
 (72) Pórolniczak Stefan, Kotlin, PL
 (72) Modzel Pawel, Wroclaw, PL
 (54) **Dýchovací zařízení**
 (74) Pacl Václav, Okrajová 4a, Havířov - Podlesí
- 7 (51) **B 27 G 19/00**
 (11) 13971
 (21) **2003-14250**
 (22) 16.05.2003
 (47) 02.02.2004
 (73) RYBYŠAR Aleš, Ostrov, CZ
 (72) RYBYŠAROVÁ Petra, Ostrov, CZ
 (72) Rybyšar Aleš, Ostrov, CZ
 (72) Rybyšarová Petra, Ostrov, CZ
 (54) **Stojan pro odkládání řetězové pily**
- 7 (51) **B 27 G 19/00, A 01 G 23/099**
 (11) 13950
 (21) **2003-14581**
 (22) 01.09.2003
 (47) 26.01.2004
 (73) TOMŠA Karel MUDr., Veselí nad Lužnicí, CZ
 (72) Tomša Karel MUDr., Veselí nad Lužnicí, CZ
 (54) **Stojan na řezání dřeva řetězovou pilou, zejména dlouhých polen dřeva**
- 7 (51) **B 27 L 7/06, B 27 L 7/00**
 (11) 13931
 (21) **2003-14750**
 (22) 03.11.2003
 (47) 20.01.2004
 (73) RADIL Jan Ing., Humpolec, CZ
 (72) Radil Jan Ing., Humpolec, CZ
 (54) **Hydraulické zařízení na štípání dřeva**
 (74) Sedlák Jiří Ing., Husova 16, České Budějovice
- 7 (51) **B 30 B 1/04**
 (11) 13934
 (21) **2003-14761**
 (22) 06.11.2003
 (47) 20.01.2004
 (73) ALFA PLASTIK, AKCIOVÁ SPOLEČNOST, Bruntál, CZ
 (72) Čech Jan Ing., Krnov, CZ
 (54) **Lis z plastické hmoty na prázdné obaly, zejména na PET láhve**
- 7 (51) **B 32 B 3/12, B 32 B 3/20, B 32 B 27/08, B 32 B 27/30, B 32 B 27/36, B 32 B 27/38, B 32 B 27/40**
 (11) 13938
 (21) **2003-14798**
 (22) 20.11.2003
 (47) 20.01.2004
 (73) GABRIEL Michal Ak.soch. Doc, Praha, CZ
 (72) Gabriel Michal Ak.soch. Doc, Praha, CZ
 (54) **Interiérový doplněk, zejména nábytek nebo jeho část**
 (74) Dušková Hana Ing., Zikova 4, Praha 6
- 7 (51) **B 41 F 15/06, B 41 F 15/34**
 (11) 13922
 (21) **2003-14617**
 (22) 12.09.2003
 (47) 13.01.2004
 (73) SERVIS CENTRUM SPOL. S R. O., Brno, CZ
 (72) Popelka Jan, Brno, CZ
 (54) **Sítotiskové zařízení**
 (74) Žák Vítězslav Ing., Lidická 51, Brno
- 7 (51) **B 60 B 27/00**
 (11) 13949
 (21) **2003-14545**
 (22) 15.08.2003
 (47) 26.01.2004
 (73) REMERX S. R. O., Slavičín, CZ
 (72) KONKA SPOL. S R. O., Hodonín, CZ
 (72) Remeš Antonín, Pozlovice-Luhačovice, CZ
 (72) Přikaský Jan, Ratíškovice, CZ
 (54) **Náboj kola bicyklu**
 (74) Voda Karel, Bolzanova 13, Brno
- 7 (51) **B 60 J 11/00**
 (11) 13927
 (21) **2003-14678**
 (22) 06.10.2003
 (47) 20.01.2004
 (73) DUŠEK Zdeněk, Praha, CZ
 (72) Dušek Zdeněk, Praha, CZ
 (54) **Mobilní ochranný kryt vozidla**
 (74) Čmejla Vladimír Ing., Rašínovo nábř. 54, Praha 2
- 7 (51) **B 60 J 11/00, B 60 J 7/10, B 60 J 7/14**
 (11) 13952
 (21) **2003-14603**
 (22) 05.09.2003
 (47) 26.01.2004
 (73) DUDÁŠ Jan PhDr., Havířov-Podlesí, CZ
 (72) Dudáš Jan PhDr., Havířov-Podlesí, CZ
 (54) **Ochrana automobilu proti poškození krupobitím**
 (74) Bocek Josef Ing., Dělnická 19/1168, Havířov
- 7 (51) **B 60 N 2/00**
 (11) 13917
 (21) **2003-14502**
 (22) 30.07.2003
 (47) 13.01.2004
 (73) AVIPLAST S. R. O., Buštěhrad, CZ

- (72) Zámyslický Luděk Ing., Buštěhrad, CZ
 (54) **Sedačka z předepjatého plastu, zejména pro dopravní prostředky**
 (74) Pospíšil Karel Ing., Na vinici 361, Klecany
- 7 (51) **B 60 N 2/02**
 (11) 13903
 (21) **2003-14448**
 (22) 16.07.2003
 (47) 05.01.2004
 (73) C. I. E. B. KAHOVEC, SPOL. S R. O., Praha, CZ
 (72) Matějka František, Ústí nad Orlicí, CZ
 Dostál Jaroslav, Brandýs nad Orlicí, CZ
 Stejskal Petr, Brandýs nad Orlicí, CZ
 (54) **Sedadlo, zejména pro vysokozdvizné vozíky s mechanicky odpruženým podstavcem**
 (74) Kratochvíl Václav Ing., Radlická 28/663, Praha 5
- 7 (51) **B 60 N 2/02**
 (11) 13911
 (21) **2003-14449**
 (22) 16.07.2003
 (47) 13.01.2004
 (73) C. I. E. B. KAHOVEC, SPOL. S R. O., Praha, CZ
 (72) Matějka František, Ústí nad Orlicí, CZ
 Dostál Jaroslav, Brandýs nad Orlicí, CZ
 Stejskal Petr, Brandýs nad Orlicí, CZ
 (54) **Sedadlo, zejména pro vysokozdvizné vozíky s pneumaticky odpruženým podstavcem**
 (74) Kratochvíl Václav Ing., Radlická 28/663, Praha 5
- 7 (51) **B 60 N 2/66**
 (11) 13913
 (21) **2003-14479**
 (22) 22.07.2003
 (47) 13.01.2004
 (73) C. I. E. B. KAHOVEC, SPOL. S R. O., Praha, CZ
 (72) Matějka František, Ústí nad Orlicí, CZ
 Dostál Jaroslav, Brandýs nad Orlicí, CZ
 Stejskal Petr, Brandýs nad Orlicí, CZ
 (54) **Přídavná bederní opěra**
 (74) Kratochvíl Václav Ing., Radlická 28/663, Praha 5
- 7 (51) **B 60 P 3/00, B 60 R 15/02**
 (11) 13909
 (21) **2003-14704**
 (22) 15.10.2003
 (47) 05.01.2004
 (73) MET.CHEM. S. R. O., Liberec, CZ
 (72) Salajka František Ing., Liberec, CZ
 (54) **Pozemní vozidlo, zejména pro biologickou detekci**
 (74) Pacl Václav, Okrajová 4a, Havířov
- 7 (51) **B 60 P 3/20**
 (11) 13916
 (21) **2003-14495**
 (22) 29.07.2003
 (47) 13.01.2004
 (73) ING. VÍT ŠKROBÁNEK - CARGO DESIGN, Opava, CZ
 (72) Škrobánek Vít ing., Opava, CZ
 (54) **Spojovací rohový prvek pro rámové konstrukce, zejména izotermické skříňové nástavby silničních vozidel**
 (74) Kouřil Jiří Ing., Kořenského 31, Ostrava 3
- 7 (51) **B 60 R 13/00**
 (11) 13919
 (21) **2003-14549**
 (22) 15.08.2003
 (47) 13.01.2004
 (73) MACEK Martin, Praha, CZ
 (72) Macek Martin, Praha, CZ
 (54) **Dekorační prvek, zejména pro upevnění na karoserii dopravního prostředku**
 (74) Andera Jiří Ing., Nad Štolou 12, Praha 7
- 7 (51) **B 60 R 9/10**
- (11) 13902
 (21) **2003-14339**
 (22) 11.06.2003
 (47) 05.01.2004
 (73) HRŠEL Karel Mgr. CSc., Praha, CZ
 ŠTRAUS Jaroslav RNDr., Praha, CZ
 Hršel Karel Mgr. CSc., Praha, CZ
 Štraus Jaroslav RNDr., Praha, CZ
 (54) **Nosič jízdních kol**
 (74) Kratochvíl Václav Ing., Radlická 28/663, Praha 5
- 7 (51) **B 61 L 1/18, B 61 L 1/02, B 61 L 1/00, B 61 L 25/02, B 61 L 25/00**
 (11) 13936
 (21) **2003-14781**
 (22) 12.11.2003
 (47) 20.01.2004
 (73) AŽD PRAHA S. R. O., Praha, CZ
 (72) Snášel Zdeněk Ing., Kostelec na Hané, CZ
 Pech Miroslav, Olomouc, CZ
 Kabeš Jiří Ing., Litovel, CZ
 Faran Antonín Ing., Praha, CZ
 (54) **Zařízení k bezpečné identifikaci volnosti kolejového úseku a průjezdu vlaku**
 (74) Müller Václav, Filipova 2016, Praha 4
- 7 (51) **B 62 J 19/00, B 60 J 11/00**
 (11) 13943
 (21) **2003-14825**
 (22) 28.11.2003
 (47) 20.01.2004
 (73) FABER Jiří, Ostrava, CZ
 (72) Faber Jiří, Ostrava, CZ
 (54) **Mobilní kryt k ochraně povrchů jízdních kol**
- 7 (51) **B 62 K 25/04, B 62 K 25/00, B 62 K 19/00**
 (11) 13944
 (21) **2003-14832**
 (22) 28.11.2003
 (47) 20.01.2004
 (73) HLADÍK Karel Ing., Štáhlavy, CZ
 (72) Hladík Karel Ing., Štáhlavy, CZ
 (54) **Skelet bicyklu s patkou pro náboj zadního kola**
- 7 (51) **B 63 C 9/08**
 (11) 13954
 (21) **2003-14662**
 (22) 26.09.2003
 (47) 26.01.2004
 (73) VÁVRA Josef, Velké Popovice, CZ
 (72) Vávra Josef, Velké Popovice, CZ
 (54) **Plovací záchranný přístroj**
- 7 (51) **B 64 D 1/02, B 64 D 25/00**
 (11) 13912
 (21) **2003-14460**
 (22) 17.07.2003
 (47) 13.01.2004
 (73) ČERNOCH Jakub, Praha, CZ
 (72) Černoch Jakub, Praha, CZ
 (54) **Tlumič nárazu pro rizikové sporty**
 (74) Hakr Eduard Ing., Přístavní 24, Praha 7
- 7 (51) **B 65 H 75/00, B 65 H 75/34**
 (11) 13937
 (21) **2003-14797**
 (22) 20.11.2003
 (47) 20.01.2004
 (73) KORČIÁN Zdeněk PhDr., Brno, CZ
 (72) Korčían Zdeněk PhDr., Brno, CZ
 (54) **Navíjecí a odvíjecí zařízení**
 (74) Musil Dobroslav Ing., Cejl 38, Brno
- 7 (51) **B 66 F 19/00**
 (11) 13946
 (21) **2003-14462**
 (22) 18.07.2003

- (47) 26.01.2004
(73) RAJNOCH Igor, Praha, CZ
(72) Rajnoch Igor, Praha, CZ
(54) **Stěhovací tělový kříž**
(74) Walter Jiří Ing., Počernická 54, Praha 10
- 7 (51) **B 66 F 3/24, B 66 F 3/25**
(11) 13947
(21) **2003-14467**
(22) 21.07.2003
(47) 26.01.2004
(73) PRÍBORSKÝ Alois, Jihlava, CZ
(72) Priborský Alois, Jihlava, CZ
(54) **Hydraulický zvedák**
(74) Patentová kancelář Soukup Petr Ing., Švédská 3, Olomouc
- 7 (51) **C 10 L 5/44**
(11) 13941
(21) **2003-14803**
(22) 21.11.2003
(47) 20.01.2004
(73) ŠUBRT Michal, Praha, CZ
(72) Šubrt Michal, Praha, CZ
(54) **Kompozitní uhelné palivo**
(74) Novotný Jaroslav Ing., Římská 45, Praha 2
- 7 (51) **D 01 H 4/08**
(11) 13925
(21) **2003-14604**
(22) 08.09.2003
(47) 20.01.2004
(73) RIETER CZ A.S., Ústí nad Orlicí, CZ
(72) Ludvíček Josef Ing., Ústí nad Orlicí, CZ
Štencl Marek Ing., Bohuňovice, CZ
(54) **Zařízení pro uložení odtahové trubičky příze v tělese spřádací jednotky pracovního místa rotorového dopřádacího stroje**
(74) Musil Dobroslav Ing., Cejl 38, Brno
- 7 (51) **D 01 H 4/50, D 01 H 4/48, B 65 H 51/28**
(11) 13956
(21) **2003-14671**
(22) 01.10.2003
(47) 26.01.2004
(73) SAURER CZECH, A. S., Červený Kostelec, CZ
(72) Jirka Bohuslav, Úpice, CZ
(54) **Zařízení pro nucené zavádění příze**
(74) Škoda Milan Ing., Nahořanská 308, Nové Město nad Metují
- 7 (51) **D 06 F 37/20, F 16 F 15/18, F 16 F 15/20**
(11) 13901
(21) **2003-14267**
(22) 21.05.2003
(47) 05.01.2004
(73) SOUČEK Václav Ing., Havířov, CZ
(72) Souček Václav Ing., Havířov, CZ
(54) **Identifikační zařízení pro snížení vlivu nevývažku obsahu bubnů bubnových rotačních strojů, zejména pracích a barvicích**
- 7 (51) **E 03 D 9/05, E 03 D 9/04**
(11) 13977
(21) **2003-14741**
(22) 30.10.2003
(47) 02.02.2004
(73) ZNOJEMSKÝ Petr, Pardubice, CZ
(72) Znojemský Petr, Pardubice, CZ
(54) **Zařízení pro odvádění pachů**
(74) Brykner Jan, Resslerova 741, Hradec Králové
- 7 (51) **E 04 B 2/18, E 04 C 1/00, E 04 C 1/40**
(11) 13910
(21) **2003-14385**
(22) 24.06.2003
(47) 13.01.2004
- (73) PONEC Pavol Ing., Bratislava, SK
DLOUHÝ Ján Ing., Bratislava, SK
(72) Ponec Pavol Ing., Bratislava, SK
Dlouhý Ján Ing., Bratislava, SK
(54) **Stavební prvek**
(74) Kania František, Mendlovo nám. 1a, Brno
- 7 (51) **E 04 C 5/12**
(11) 13923
(21) **2003-14651**
(22) 24.09.2003
(47) 13.01.2004
(73) NAPKO SPOL. S R. O., Olomouc, CZ
(72) Kořenek Miroslav Ing., Olomouc, CZ
Spudil Miroslav, Olomouc, CZ
(54) **Spojka vícepramencových předpínacích kabelů předpjatých konstrukcí**
(74) Soukup Petr ing., Švédská 3, Olomouc
- 7 (51) **E 04 G 1/12, E 04 G 1/06, E 04 G 1/04**
(11) 13926
(21) **2003-14674**
(22) 02.10.2003
(47) 20.01.2004
(73) PROFINVESTIK S. R. O., Frýdek-Místek, CZ
BURDA Vladimír, Ostrava, CZ
(72) Burda Vladimír, Ostrava, CZ
Filip Martin Ing., Frýdek-Místek, CZ
(54) **Lešení**
(74) Markes Libor Ing., Grohova 54, Brno
- 7 (51) **E 04 H 6/06, E 04 H 6/26**
(11) 13929
(21) **2003-14708**
(22) 17.10.2003
(47) 20.01.2004
(73) KALIKA Václav Ing. CSc., Praha, CZ
(72) Kalika Václav Ing. CSc., Praha, CZ
(54) **Zařízení pro umístění automobilů nad sebou, zejména pro automobilové garáže, opatřené nosnou plošinou**
(74) Kratochvíl Václav Ing., Radlická 28/663, Praha 5
- 7 (51) **E 06 B 3/30**
(11) 13900
(21) **2002-13392**
(22) 13.08.2002
(47) 05.01.2004
(73) KUBAŠČÍK Jan, Veltrusy, CZ
(72) Kubaščík Jan, Veltrusy, CZ
(54) **Ochranný kryt vnitřního prostoru dveří automobilu**
(74) Fišerová Blanka, V Kapslovně 11, Praha 3
- 7 (51) **F 02 B 33/26**
(11) 13935
(21) **2003-14769**
(22) 07.11.2003
(47) 20.01.2004
(73) VÍCH Vladimír, Roztoky, CZ
DVOŘÁK Josef, Mladá Boleslav, CZ
(72) Vích Vladimír, Roztoky, CZ
Dvořák Josef, Mladá Boleslav, CZ
(54) **Zařízení pro přeplňování čtyřdobého pístového spalovacího motoru**
- 7 (51) **F 04 D 1/00**
(11) 13957
(21) **2003-14700**
(22) 15.10.2003
(47) 26.01.2004
(73) SIGMA PUMPY HRANICE, S.R.O., Hranice, CZ
(72) Němec David Ing., Vítonice, CZ
(54) **Vertikální odstředivé čerpadlo**
(74) TETRAPAT - patentová kancelář Halaxová Zdeňka RNDr., Horní nám.7, Olomouc
- 7 (51) **F 16 D 41/00**
(11) 13920

- (21) **2003-14576**
 (22) 29.08.2003
 (47) 13.01.2004
 (73) PADALÍK Vladislav, Praha, CZ
 (72) Padalík Vladislav, Praha, CZ
 (54) **Šroubový volnoběh**
- 7 (51) **F 23 J 13/02, E 04 F 17/02**
 (11) 13973
 (21) **2003-14596**
 (22) 04.09.2003
 (47) 02.02.2004
 (73) SVOBODA Libor Ing., Nová Paka, CZ
 (72) Svoboda Libor Ing., Nová Paka, CZ
 (54) **Soustava komínových tvárnic**
 (74) Brykner Jan, Resslova 741, Hradec Králové
- 7 (51) **F 23 J 13/02, E 04 F 17/02**
 (11) 13974
 (21) **2003-14597**
 (22) 04.09.2003
 (47) 02.02.2004
 (73) SVOBODA Libor Ing., Nová Paka, CZ
 (72) Svoboda Libor Ing., Nová Paka, CZ
 (54) **Soustava tvárnic pro sestavení víceprůduchového komína**
 (74) Brykner Jan, Resslova 741, Hradec Králové
- 7 (51) **F 23 L 17/02, F 23 L 17/06**
 (11) 13906
 (21) **2003-14631**
 (22) 17.09.2003
 (47) 05.01.2004
 (73) VAN DER VEEN Arthur, Brod nad Dyjí, CZ
 (72) van der Veen Arthur, Brod nad Dyjí, CZ
 (54) **Komínový nástavec**
 (74) Markes Libor Ing., Grohova 54, Brno
- 7 (51) **F 24 H 1/00, F 24 H 1/18**
 (11) 13918
 (21) **2003-14508**
 (22) 01.08.2003
 (47) 13.01.2004
 (73) PIKAL Václav, Horoušanky, CZ
 (72) Pikal Václav, Horoušanky, CZ
 (54) **Plynový kotlík**
- 7 (51) **F 41 H 1/04, A 62 B 18/02**
 (11) 13932
 (21) **2003-14754**
 (22) 04.11.2003
 (47) 20.01.2004
 (73) GUMÁRNY ZUBŘÍ, A.S., Zubří, CZ
 (72) Dobeš Aleš, Zubří, CZ
 Hykl Zdeněk Ing., Rožnov pod Radhoštěm, CZ
 Navrátil Pavel Ing., Zubří, CZ
 Hanes Jiří Ing., Sedlnice, CZ
 (54) **Ochranná maska s univerzálním upínacím systémem**
 (74) Kreizlová Dana Ing., tř. T. Bati 299, Zlín
- 7 (51) **G 01 F 1/34, G 01 F 1/38**
 (11) 13980
 (21) **2003-14765**
 (22) 07.11.2003
 (47) 02.02.2004
 (73) NEVRILÝ Josef Doc. RNDr. Ing., Brno, CZ
 (72) Nevrlý Josef Doc. RNDr. Ing., Brno, CZ
 (54) **Zařízení pro měření průtoků značně viskózní kapaliny pod tlakem**
- 7 (51) **G 01 N 1/36**
 (11) 13986
 (21) **2003-14805**
 (22) 24.11.2003
 (47) 02.02.2004
 (73) HRAZDIL Vladimír Ing., Brno, CZ
 (72) Hrazdil Vladimír Ing., Brno, CZ
- (54) **Upínací zařízení**
 (74) Markes Libor Ing., Grohova 54, Brno
- 7 (51) **G 01 R 19/165, G 01 R 15/20**
 (11) 13978
 (21) **2003-14748**
 (22) 03.11.2003
 (47) 02.02.2004
 (73) ŠVIHÁLEK Ladislav Ing., Třebíč, CZ
 (72) Švihálek Ladislav Ing., Třebíč, CZ
 (54) **Zařízení pro bezkontaktní měření proudů na vodiči**
 (74) Langhans Jiří Ing., Krajínova 805/7, Třebíč
- 7 (51) **G 01 R 31/14, G 01 R 31/06**
 (11) 13958
 (21) **2003-14718**
 (22) 22.10.2003
 (47) 26.01.2004
 (73) ORGREZ, A. S., Brno, CZ
 (72) Brázdil Jiří Ing., Praha, CZ
 Lobovský Bedřich Ing., Slapy, CZ
 (54) **Zkušební zapojení vysokonapěťových strojů točivých**
 (74) Voda Karel, Bolzanova 13, Brno
- 7 (51) **G 06 F 17/60**
 (11) 13975
 (21) **2003-14615**
 (22) 11.09.2003
 (47) 02.02.2004
 (73) SCHÖNWÄLDER - HARMONIE S. R. O., Řepiště, CZ
 (72) Schönwälder Jan PhDr., Řepiště, CZ
 (54) **Multisubjektový bonusový systém podpory prodeje**
 (74) Pacl Václav, Okrajová 4a, Havířov-Podlesí
- 7 (51) **G 06 F 19/00, G 08 B 29/02**
 (11) 13987
 (21) **2003-14833**
 (22) 28.11.2003
 (47) 02.02.2004
 (73) CEMA, A. S., Třebíč, CZ
 (72) Repta Jaroslav ing., Třebíč, CZ
 (54) **Systém pro identifikaci a ochranu majetku**
- 7 (51) **G 09 F 23/12, G 09 F 23/10**
 (11) 13960
 (21) **2003-14721**
 (22) 23.10.2003
 (47) 26.01.2004
 (73) PETRÁŠEK Petr, Příbram, CZ
 (72) Petrášek Petr, Příbram, CZ
 (54) **Toaletní papír**
 (74) Müller Václav, Filipova 2016, Praha 4
- 7 (51) **G 09 F 3/20, G 09 F 23/02**
 (11) 13966
 (21) **2003-14876**
 (22) 12.12.2003
 (47) 26.01.2004
 (73) VESELÝ Josef Mgr., Praha, CZ
 (72) Veselý Josef Mgr., Praha, CZ
 (54) **Návlek na čerpací pistoli s displejem**
 (74) Novotný Jaroslav Ing., Římská 45, Praha 2
- 7 (51) **H 02 B 1/24**
 (11) 13988
 (21) **2003-14850**
 (22) 05.12.2003
 (47) 02.02.2004
 (73) DYKAST Jaroslav Ing., Litvínov, CZ
 (72) Dykast Jaroslav Ing., Litvínov, CZ
 (54) **Zapojení pro opětovné zapínání vývodu trakční měřírny**
 (74) Machatová Marcela Mgr., Pospíšilova 2, Praha 3
- 7 (51) **H 02 G 3/00, H 02 G 15/23, H 02 G 15/013, F 16 L 5/00, F 16 L 5/02, F 16 L 5/04**
 (11) 13967
 (21) **2003-14881**

- (22) 15.12.2003
(47) 26.01.2004
(73) BRETTL Josef Ing. CSc., Praha, CZ
(72) Brettl Josef Ing. CSc., Praha, CZ
(54) **Kabelová ucpávka**
(74) Walter Jiří Ing., Počernická 54, Praha 10
- 7 (51) **H 02 G 3/38**
(11) 13933
(21) **2003-14757**
(22) 23.06.2003
(47) 20.01.2004
(73) KOPOS KOLÍN A. S., Kolín, CZ
(72) Staněk Ladislav, Kolín, CZ
(54) **Upevnění kanálu, zejména plechového stínícího kanálu, v plastovém elektroinstalačním kanálu**
(74) Pospíšil Karel Ing., Na vinici 361, Klecany
- 7 (51) **H 02 K 21/22**
(11) 13955
(21) **2003-14664**
(22) 10.10.2003
(47) 26.01.2004
(73) AUDRLICKÝ Zdeněk, Hradec Králové, CZ
(72) Audrlický Zdeněk, Hradec Králové, CZ
(54) **Třífázový inverzní diferenciální elektromotor s rotorem umístěným vně statoru, zejména pro modelářské a průmyslové aplikace**
(74) Kratochvíl Václav Ing., Radlická 28/663, Praha 5
- 7 (51) **H 04 B 7/24, H 04 M 11/00, H 04 M 11/06, G 06 F 17/60**
(11) 13969
(21) **2003-14891**
(22) 16.12.2003
(47) 26.01.2004
(73) ING. JÁN ŠOVČÍK, Ostrava, CZ
(72) Šovčík Ján Ing., Ostrava, CZ
(54) **Zapojení komunikačního systému, zejména k opakovanému prodeji**
(74) Pacl Václav, Okrajová 4a, Havířov
- 7 (51) **H 04 M 1/738, H 04 M 3/06, G 08 B 23/00**
(11) 13959
(21) **2003-14719**
(22) 23.10.2003
(47) 26.01.2004
(73) TOMČÍK Jaroslav, Praha, CZ
(72) Tomčík Jaroslav, Praha, CZ
(54) **Zapojení pro dálkové ohlašování změny stavu a dálkové ovládání**
- 7 (51) **H 04 Q 7/32, H 04 Q 7/38, H 04 M 1/78**
(11) 13983
(21) **2003-14773**
(22) 10.11.2003
(47) 02.02.2004
(73) FOUSEK Pavel Ing., Praha, CZ
(72) Fousek Pavel Ing., Praha, CZ
(54) **Mobilní telefon s propojením do pevné telefonní sítě**
- 7 (51) **H 05 B 37/00, F 21 S 8/00**
(11) 13984
(21) **2003-14799**
(22) 20.11.2003
(47) 02.02.2004
(73) DOBEŠ Josef, Praha, CZ
(72) Dobeš Josef, Praha, CZ
(54) **Osvětlovací systém**

Seznam majitelů zapsaných užitéch vzorů

(73)	(11)	(51)	(73)	(11)	(51)
ALFA PLASTIK, AKCIOVÁ SPOLEČNOST, Bruntál, CZ	13934	B 30 B 1/04	DYKAST Jaroslav Ing., Litvínov, CZ	13988	H 02 B 1/24
AUDRLICKÝ Zdeněk, Hradec Králové, CZ	13955	H 02 K 21/22	ETA A. S., Hlinsko, CZ	13965	A 47 J 44/00
AVIPLAST S. R. O., Buštěhrad, CZ	13917	B 60 N 2/00	FABER Jiří, Ostrava, CZ	13943	B 62 J 19/00
AŽD PRAHA S. R. O., Praha, CZ	13936	B 61 L 1/18	FOUSEK Pavel Ing., Praha, CZ	13983	H 04 Q 7/32
BÖHM KUNDENSERVICE GMBH, Metten, DE	13953	A 47 C 3/00	GABRIEL Michal Ak.soch. Doc, Praha, CZ	13938	B 32 B 3/12
BRETTL Josef Ing. CSc., Praha, CZ	13967	H 02 G 3/00	GUMÁRNÝ ZUBŘÍ, A.S., Zubří, CZ	13932	F 41 H 1/04
BURDA Vladimír, Ostrava, CZ	13926	E 04 G 1/12	HEBÍK Vladimír Ing., České Budějovice, CZ	13982	B 23 K 3/053
C. I. E. B. KAHOVEC, SPOL. S R. O., Praha, CZ	13903	B 60 N 2/02	HLADÍK Karel Ing., Štřahlavy, CZ	13944	B 62 K 25/04
C. I. E. B. KAHOVEC, SPOL. S R. O., Praha, CZ	13911	B 60 N 2/02	HRAZDIL Vladimír Ing., Brno, CZ	13986	G 01 N 1/36
C. I. E. B. KAHOVEC, SPOL. S R. O., Praha, CZ	13913	B 60 N 2/66	HRŠEL Karel Mgr. CSc., Praha, CZ	13902	B 60 R 9/10
CEMA, A. S., Třebíč, CZ	13987	G 06 F 19/00	ING. JÁN ŠOVČÍK, Ostrava, CZ	13969	H 04 B 7/24
CEVING S. R. O., Přerov, CZ	13915	B 02 C 13/24	ING. VÍT ŠKROBÁNEK - CARGO DESIGN, Opava, CZ	13916	B 60 P 3/20
COSMETIC KARL HADEK INTERNATIONAL, S. R. O., Ústí nad Labem, CZ	13907	A 61 K 7/48	ING.PETR GROSS,S.R.O., Milotice nad Bečvou, CZ	13989	A 47 J 17/02
CPN SPOL. S R.O., Dolní Dobrouč, CZ	13908	A 61 K 7/00	KALIKA Václav Ing. CSc., Praha, CZ	13929	E 04 H 6/06
CPN SPOL. S R.O., Dolní Dobrouč, CZ	13928	A 23 L 1/29	KAŠTÁNEK Petr Ing., Praha, CZ	13963	A 61 K 35/78
ČERNOCH Jakub, Praha, CZ	13912	B 64 D 1/02	KAŠTÁNEK Petr Ing., Praha, CZ	13968	A 61 K 31/205
ČESKÉ VYSOKÉ UČENÍ TECHNICKÉ V PRAZE FAKULTA STROJNÍ, ÚSTAV MECHANIKY LABORATOŘ BIOMECHANIKY ČLOVĚKA, Praha, CZ	13962	A 61 F 2/34	KAŠTÁNEK Petr Ing., Praha 3, CZ	13972	A 61 K 31/722
ČESKÉ VYSOKÉ UČENÍ V PRAZE, FAKULTA STROJNÍ, Praha, CZ	13964	A 61 B 5/03	KONKA SPOL. S R. O., Hodonín, CZ	13990	A 61 K 31/137
DIPEZ, S. R. O., Brno, CZ	13930	B 01 D 53/50	KOPOS KOLÍN A. S., Kolín, CZ	13949	B 60 B 27/00
DLOUHÝ Ján Ing., Bratislava, SK	13910	E 04 B 2/18	KORČIÁN Zdeněk PhDr., Brno, CZ	13933	H 02 G 3/38
DOBEŠ Josef, Praha, CZ	13984	H 05 B 37/00	KOVONA A.S., Lysá nad Labem, CZ	13937	B 65 H 75/00
DUDÁŠ Jan PhDr., Havířov-Podlesí, CZ	13952	B 60 J 11/00	KUBAŠČÍK Jan, Veltrusy, CZ	13951	A 47 B 57/08
DUŠEK Zdeněk, Praha, CZ	13927	B 60 J 11/00	KUTIL Jiří, Praha, CZ	13900	E 06 B 3/30
DVOŘÁK Josef, Mladá Boleslav, CZ	13935	F 02 B 33/26	LÍSKOVEC Petr Ing., České Budějovice, CZ	13940	A 63 B 71/02
			MACEK Martin, Praha, CZ	13982	B 23 K 3/053
			MET.CHEM. S. R. O., Liberec, CZ	13919	B 60 R 13/00
				13909	B 60 P 3/00

MILCOM A.S. VÝZKUMNÝ ÚSTAV MLÉKÁRENSKÝ, Praha, CZ	13942	A 23 C 19/02	SVOBODA Libor Ing., Nová Paka, CZ	13973	F 23 J 13/02
NAPKO SPOL. S R. O., Olomouc, CZ	13923	E 04 C 5/12	SVOBODA Libor Ing., Nová Paka, CZ	13974	F 23 J 13/02
NEVRLÝ Josef Doc. RNDr. Ing., Brno, CZ	13980	G 01 F 1/34	ŠTRAUS Jaroslav RNDr., Praha, CZ	13902	B 60 R 9/10
ORGREZ, A. S., Brno, CZ	13958	G 01 R 31/14	ŠUBRT Michal, Praha, CZ	13941	C 10 L 5/44
ORLÍK Roman Ing., Ostrava, CZ	13904	B 03 D 1/008	ŠVIHÁLEK Ladislav Ing., Třebíč, CZ	13978	G 01 R 19/165
PADALÍK Vladislav, Praha, CZ	13920	F 16 D 41/00	TERAGAM, SPOL. S R. O., Praha, CZ	13905	A 61 N 5/10
PECH Marcel, Praha, CZ	13939	B 05 B 17/00	TOMČÍK Jaroslav, Praha, CZ	13959	H 04 M 1/738
PETRÁŠEK Petr, Příbram, CZ	13960	G 09 F 23/12	TOMŠA Karel MUDr., Veselí nad Lužnicí, CZ	13950	B 27 G 19/00
PIKAL Václav, Horoušánky, CZ	13918	F 24 H 1/00	V. RACEK - ZEMĚDĚLSKÉ TECHNOLOGIE, A. S., Dražice, CZ	13924	A 01 K 7/00
PONEC Pavol Ing., Bratislava, SK	13910	E 04 B 2/18	VAN DER VEEN Arthur, Brod nad Dyjí, CZ	13906	F 23 L 17/02
PRÍBORSKÝ Alois, Jihlava, CZ	13947	B 66 F 3/24	VÁŇA Aleš MUDr., Pelhřimov, CZ	13961	A 61 L 2/18
PROCHÁZKA Jan MUDr., Praha, CZ	13961	A 61 L 2/18	VÁVRA Josef, Velké Popovice, CZ	13954	B 63 C 9/08
PROFINVESTIK S. R. O., Frýdek- Místek, CZ	13926	E 04 G 1/12	VESELÝ Josef Mgr., Praha, CZ	13966	G 09 F 3/20
PŘÍPLATA Václav, Rudolfov, CZ	13979	B 27 B 9/04	VÍCH Vladimír, Roztoky, CZ	13935	F 02 B 33/26
PSP ENGINEERING A. S., Přerov, CZ	13914	B 02 C 2/00	VÍTKOVICE STROJÍRENSTVÍ, A. S., Ostrava, CZ	13981	B 21 B 31/20
RADIL Jan Ing., Humpolec, CZ	13931	B 27 L 7/06	ZAJÍČEK Kamil, Chlum u Třeboně, CZ	13970	B 23 D 29/00
RAJNOCH Igor, Praha, CZ	13946	B 66 F 19/00	ZNOJEMSKÝ Petr, Pardubice, CZ	13977	E 03 D 9/05
REMERX S. R. O., Slavičín, CZ	13949	B 60 B 27/00	ZOTECH JFM SPÓLKA Z O. O., Jarocin, PL	13976	B 27 D 1/00
RIETER CZ A.S., Ústí nad Orlicí, CZ	13925	D 01 H 4/08			
ROTHOVÁ Gabriela, Praha, CZ	13945	A 23 G 1/00			
RYBYŠAR Aleš, Ostrov, CZ	13971	B 27 G 19/00			
RYBYŠAROVÁ Petra, Ostrov, CZ	13971	B 27 G 19/00			
SAURER CZECH, A. S., Červený Kostelec, CZ	13956	D 01 H 4/50			
SCHÖNWÄLDER - HARMONIE S. R. O., Řepiště, CZ	13975	G 06 F 17/60			
SERVIS CENTRUM SPOL. S R. O., Brno, CZ	13922	B 41 F 15/06			
SG SROJÍRNA, S.R.O., Sušice, CZ	13921	B 02 C 18/06			
SIGMA PUMPY HRANICE, S.R.O., Hranice, CZ	13957	F 04 D 1/00			
SOUČEK Václav Ing., Havířov, CZ	13901	D 06 F 37/20			
SP - TECH, S. R. O., Zvěřinec, CZ	13948	B 26 F 1/14			
SV METAL, SPOL. S R. O., Hradec Králové, CZ	13985	A 47 B 57/10			

FG4Q**Zapsané průmyslové vzory - přehled podle čísel zápisu**

31770	11-01
31923	09-03
31924	04-02
31925	23-02
31926	06-01
31927	26-05
31928	19-08
31929	21-03
31930	19-08
31931	28-03
31932	28-03
31933	09-01
31934	09-01
31935	12-99
31936	28-03
31937	28-03
31938	25-01
31939	25-01
31940	25-01
31941	25-01
31942	25-01
31943	25-01
31944	25-03
31945	09-01
31946	09-05
31947	28-01
31948	03-01
31949	21-01
31950	08-08
31951	02-02
31952	07-02
31953	21-03
31954	09-03
31955	23-02
31956	19-08
31957	02-03
31958	28-03
31959	06-01
31960	09-01
31961	09-01
31962	21-01

FG4Q

Zapsané průmyslové vzory - přehled podle tříd

Pro zapsané průmyslové vzory v návaznosti na přihlášky průmyslových vzorů podané v době účinnosti zákona č 207/2000 Sb., o ochraně průmyslových vzorů, tj od 1.10.2000 včetně, platí že pokud není uveden INID kód (72) a jméno původce, znamená to, že původce se vzdal svého práva být uveden v přihlášce a zapsán do rejstříku průmyslových vzorů.

- (51) 02-02
- (11) 31951
- (21) 2003-34658
- (22) 28.05.2003
- (15) 26.01.2004
- (45) 26.01.2004
- (54) Oblečení
- (28) 16
- (73) VOHRYZEK Martin, Praha, CZ
- (72) Vohryzek Martin, Praha, CZ
- (55)



1.1



2.1



3.1



4.1



5.1



6.1



7.1

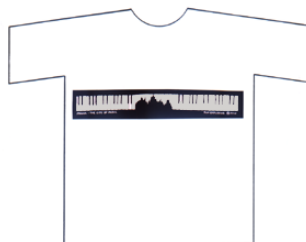

8.1

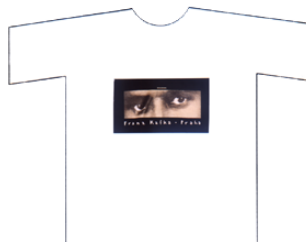

9.1

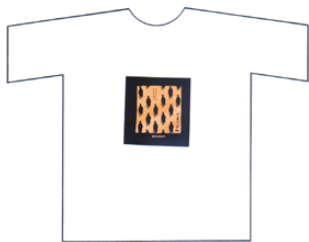

10.1



15.1



11.1



16.1



12.1



13.1



14.1

- (51) **02-03**
 (11) 31957
 (21) 2003-34725
 (22) 26.06.2003
 (15) 26.01.2004
 (45) 26.01.2004
 (54) Ochranná přilba
 (28) 1
 (73) BERNARD Antonín, Hronov, CZ
 (72) Bernard Antonín, Hronov, CZ
 (55)

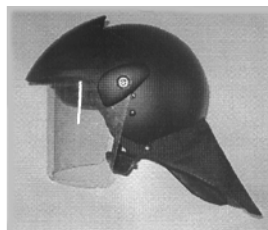

1.1

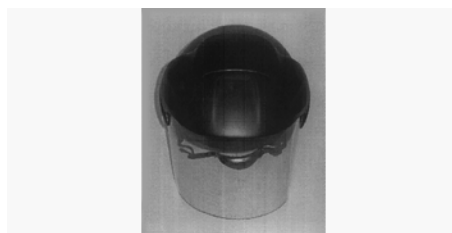

1.2



1.3

- (51) **03-01**
- (11) 31948
- (21) 2003-34592
- (22) 25.04.2003
- (15) 26.01.2004
- (45) 26.01.2004
- (54) Tlumok
- (28) 7
- (73) HANUŠ Martin, Nový Knín, CZ
- (72) Hanuš Martin, Nový Knín, CZ
- (55)



3.1



1.1



4.1



1.2



5.1



1.3



5.2



2.1



6.1



2.2



6.2



7.1

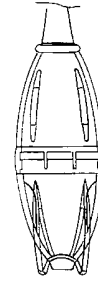

1.3

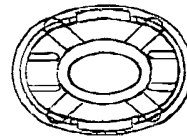

1.4

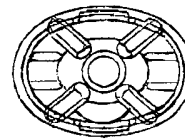

1.5

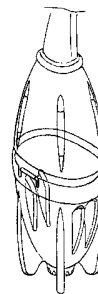

1.6

- (51) **04-02**
 (11) 31924
 (21) 2003-34512
 (22) 11.03.2003
 (15) 12.01.2004
 (45) 12.01.2004
 (54) Rukojeťová část zubního kartáčku s dutinou v rukojeti
 (28) 1
 (32) 17.09.2002
 (31) /29/166,933
 (33) US
 (73) COLGATE-PALMOLIVE COMPANY, New York, NY, US
 (72) Kemp James, Somerset, NJ, US
 Sprosta AI, Union, NJ, US
 Traficant Brett, Bayville, NJ, US
 Dai Tau, Edison, NJ, US
 Jimenez Eduardo, Manalapan, NJ, US
 Pak Nancy Won Mee, New York, NY, US
 (55)

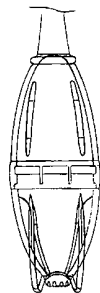

1.1



1.2

- (51) **06-01**
 (11) 31926
 (21) 2003-34698
 (22) 12.06.2003
 (15) 12.01.2004
 (45) 12.01.2004
 (54) Židle a její části
 (28) 2
 (32) 20.12.2002
 (31) 2002/0801
 (33) NO
 (73) ELDOY Olav, Sagvag, NO
 (72) Eldoy Olav, Sagvag, NO

(55)

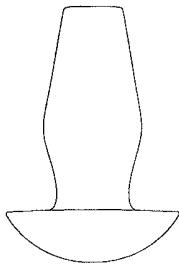

1.2

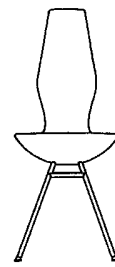

2.5

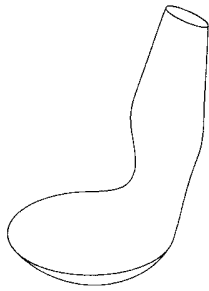

1.3

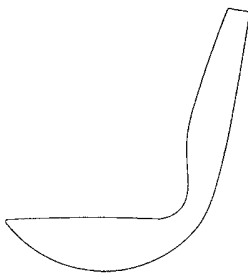

1.5

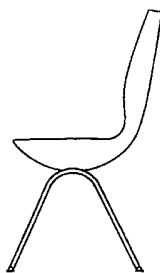

2.2

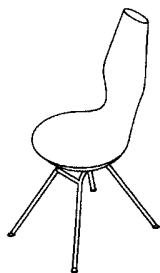

2.3

- (51) **06-01**
 (11) 31959
 (21) 2003-34752
 (22) 16.07.2003
 (15) 26.01.2004
 (45) 26.01.2004
 (54) Dětská židle
 (28) 1
 (73) HEŘMÁNEK Pavel, Dolní Krupá, CZ
 (72) Heřmánek Pavel, Dolní Krupá, CZ
 (55)



1.1

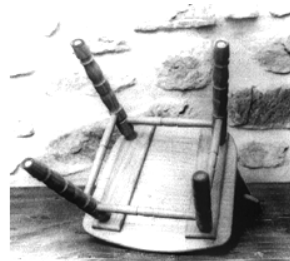

1.2



1.3

- (51) 07-02
 (11) 31952
 (21) 2003-34674
 (22) 04.06.2003
 (15) 26.01.2004
 (45) 26.01.2004
 (54) Stolní gril a jeho části
 (28) 5
 (32) 04.12.2002
 (31) 4/02 10 180.4
 (33) DE
 (73) LIDL STIFTUNG & CO. KG, Neckarsulm, DE
 (72) Kompernaß Hans, Bochum, DE
 (55)

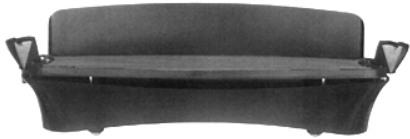

1.1



1.2



1.3



1.4



1.5

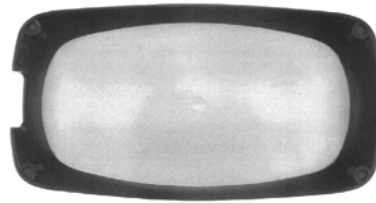

2.1

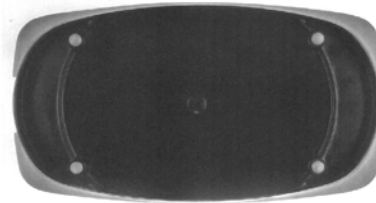

2.2

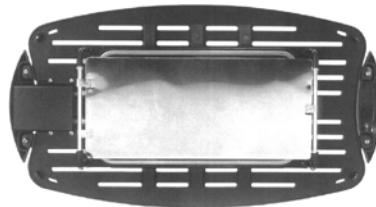

3.1

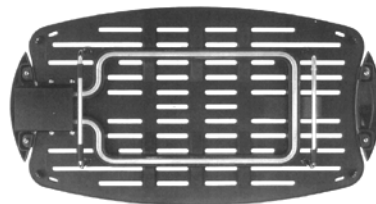

4.1



5.1



5.2

(55)

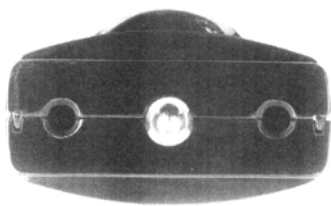

5.3



1.1

(51) **08-08**
 (11) 31950
 (21) 2003-34647
 (22) 26.05.2003
 (15) 26.01.2004
 (45) 26.01.2004
 (54) Stolní věšáček
 (28) 1
 (73) JURÁŠEK Jiří, Brno, CZ
 (72) Jurásek Jiří, Brno, CZ
 (55)



1.2

(51) **09-01**
 (11) 31945
 (21) 2003-34737
 (22) 02.07.2003
 (15) 20.01.2004
 (45) 20.01.2004
 (54) Termoobal na nápoje
 (28) 3
 (73) BELTY S.R.O., Mariánské Lázně, CZ
 (72) Poklonová Renata, Mariánské Lázně, CZ
 (55)



1.1

(51) **09-01**
 (11) 31933
 (21) 2003-34673
 (22) 04.06.2003
 (15) 13.01.2004
 (45) 13.01.2004
 (54) Plastová lahvička
 (28) 1
 (73) EVA FILSÁKOVÁ-VINAMET, Havířov, CZ
 (72) Filsáková Eva, Havířov, CZ
 Filsák Vojtěch, Havířov, CZ
 (55)



1.1



1.2



2.1

(51) **09-01**
 (11) 31934
 (21) 2003-34682
 (22) 06.06.2003
 (15) 13.01.2004
 (45) 13.01.2004
 (54) Plastová lahvička
 (28) 1
 (73) EVA FILSÁKOVÁ - VINAMET, Havířov, CZ
 (72) Filsáková Eva, Havířov, CZ
 Filsák Vojtěch, Havířov, CZ



2.2



2.3



3.1



3.2



3.3



1.2



1.3



1.4

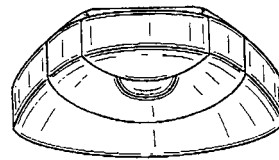

1.5

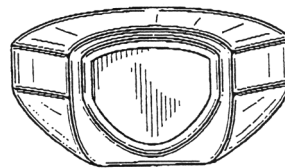

1.6

- (51) 09-01
 (11) 31960
 (21) 2003-34799
 (22) 31.07.2003
 (15) 26.01.2004
 (45) 26.01.2004
 (54) Láhev
 (28) 1
 (32) 31.01.2003
 (31) /29/175,232
 (33) US
 (73) UNILEVER NV, Rotterdam, NL
 (72) Oates Benjamin Phalen, Tokyo, JP
 (55)

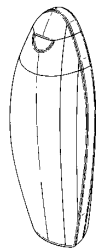

1.1

- (51) 09-01
 (11) 31961
 (21) 2003-34800
 (22) 31.07.2003
 (15) 26.01.2004
 (45) 26.01.2004
 (54) Láhev
 (28) 1
 (32) 31.01.2003
 (31) /29/175,231
 (33) US
 (73) UNILEVER NV, Rotterdam, NL
 Hutchinson Wendy, Chicago, IL, US
 Oates Benjamin Phalen, Tokyo, JP
 Blair Graham John, Bebington, GB

(55)

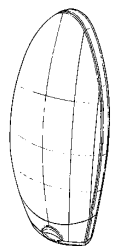

1.1

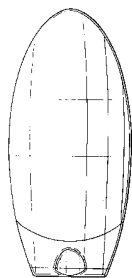

1.2

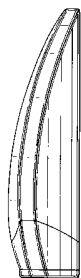

1.3

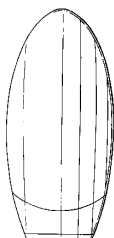

1.4

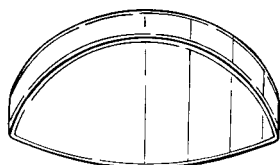

1.5

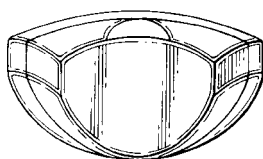

1.6

(51)

09-03

(11)

31923

(21)

2003-34566

(22)

11.04.2003

(15)

08.01.2004

(45)

08.01.2004

(54)

Obal pro puchýřkovitá balení léčiv pro klinické zkoušky

(28)

1

(32)

14.10.2002

(31)

02/6179

(33)

FR

(73)

SANOFI-SYNTHELABO, Paris, FR

(72)

Gattefosse Hervé, Villetelle, FR

Sivera Patrick, Saint Sauveur, FR

(55)

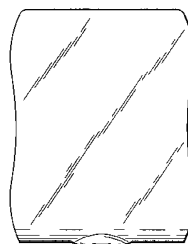

1.1

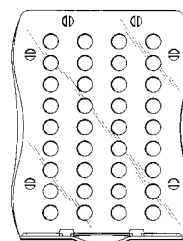

1.2



1.3

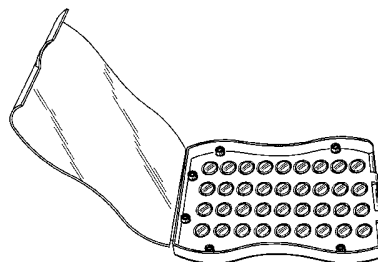

1.6

(51)

09-03

(11)

31954

(21)

2003-34686

(22)

09.06.2003

(15)

26.01.2004

(45)

26.01.2004

(54)

Pouzdro na kapesníčky

(28)

1

(73)

LABORATORIES, S. R. O., Brno, CZ

(72)

Mareš Petr, Brno, CZ

(55)

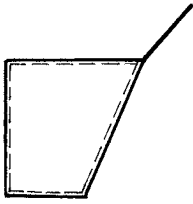

1.1

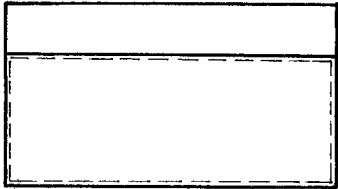

1.2

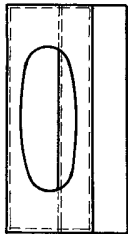

1.3

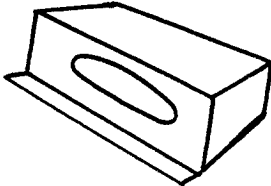

1.4



1.2

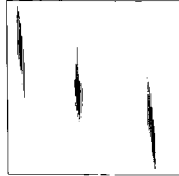

1.3



1.4



1.5

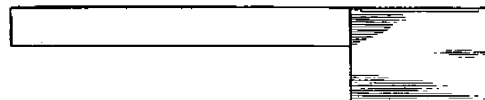

1.6

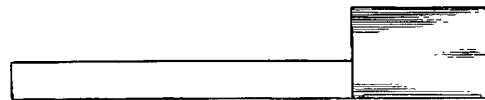

1.7

- (51) 09-05
 (11) 31946
 (21) 2003-34395
 (22) 16.01.2003
 (15) 26.01.2004
 (45) 26.01.2004
 (54) Schránka pro uchovávání nosičů s informacemi
 (28) 2
 (32) 16.07.2002, 16.07.2002
 (31) /29/163,893, /29/163,894
 (33) US, US
 (73) MEADWESTVACO CORPORATION, Stamford, CT, US
 (72) Block Jason A., New York, NY, US
 (55)

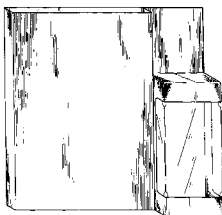

1.1

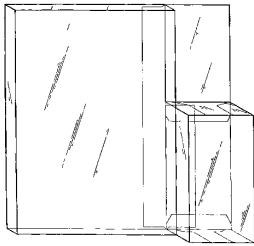

2.1

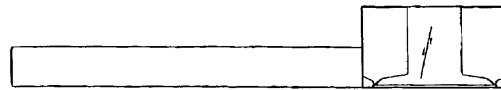

2.7

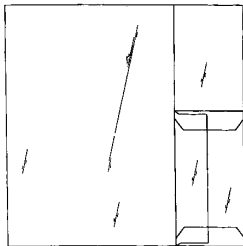

2.2

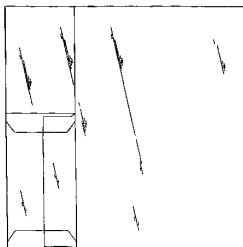

2.3



2.4

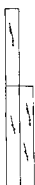

2.5

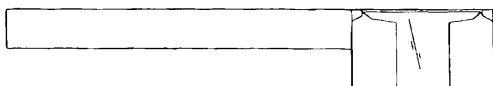

2.6

- (51) **11-01**
 (11) 31770
 (21) 2003-34612
 (22) 05.05.2003
 (15) 13.10.2003
 (45) 13.10.2003
 (54) Prstény
 (28) 180
 (55)

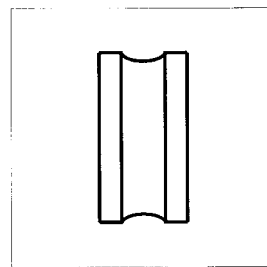

1.1

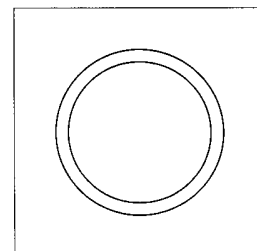

1.2

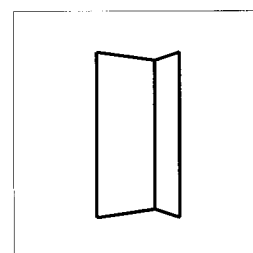

2.1

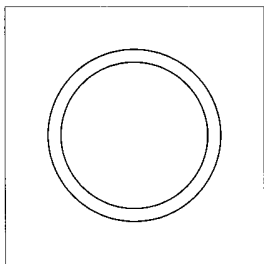

2.2

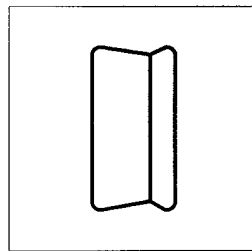

5.1

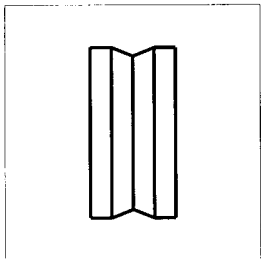

3.1

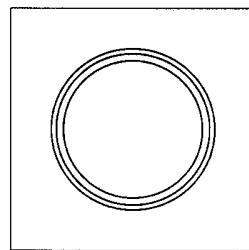

5.2

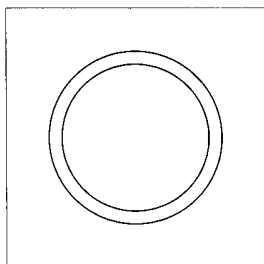

3.2

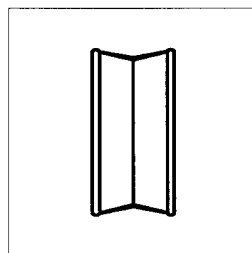

6.1

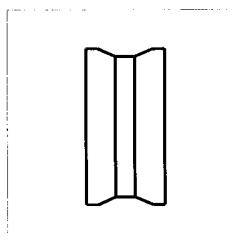

4.1

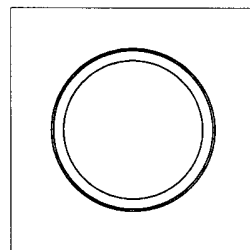

6.2

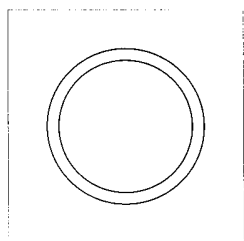

4.2

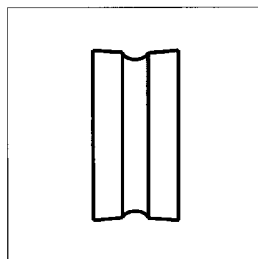

7.1

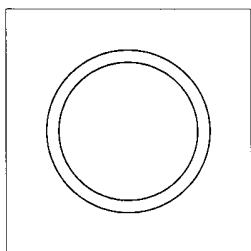

7.2

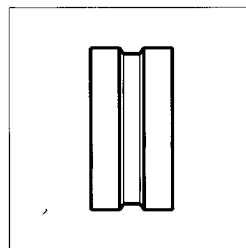

10.1

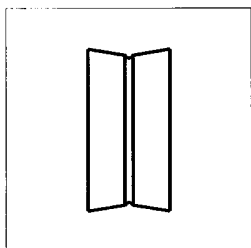

8.1

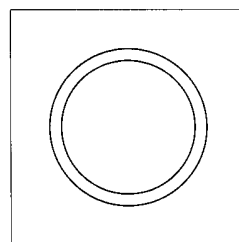

10.2

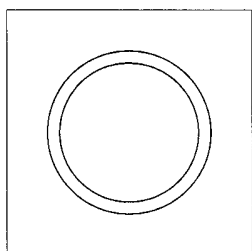

8.2

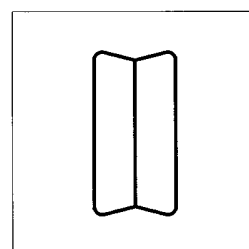

11.1

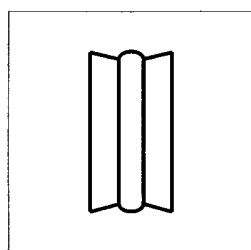

9.1

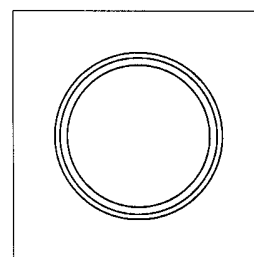

11.2

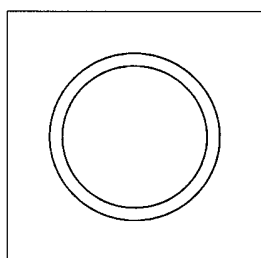

9.2

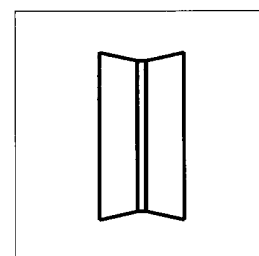

12.1

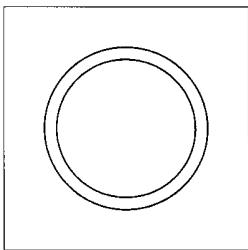

12.2

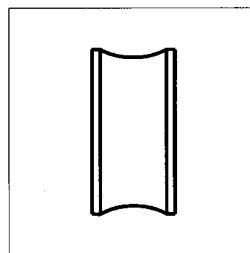

15.1

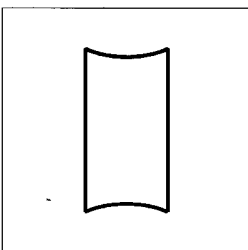

13.1

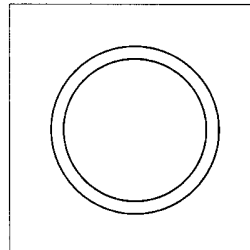

15.2

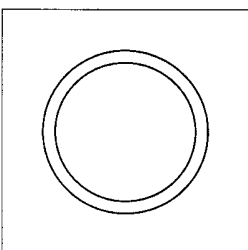

13.2

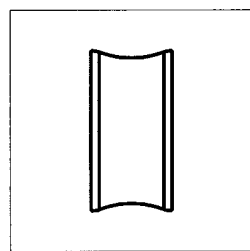

16.1

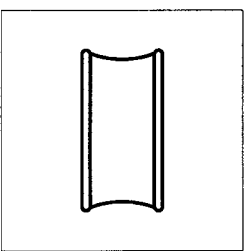

14.1

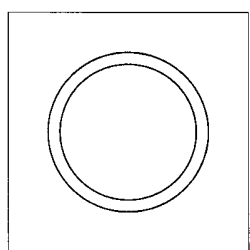

16.2

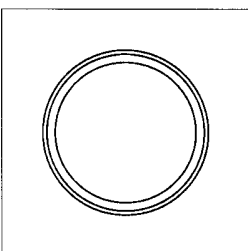

14.2

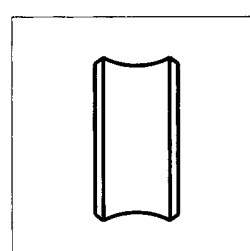

17.1

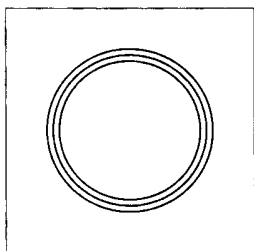

17.2

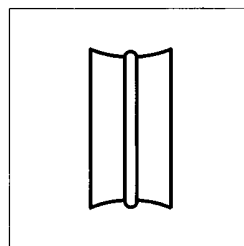

20.1

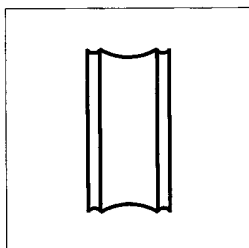

18.1

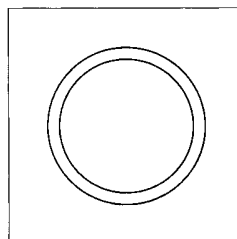

20.2

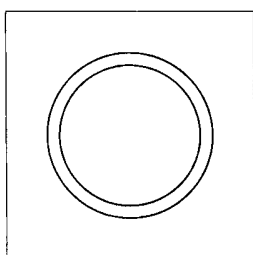

18.2

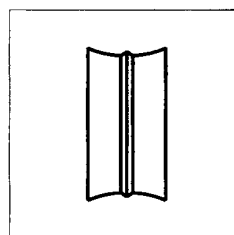

21.1

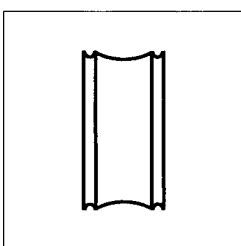

19.1

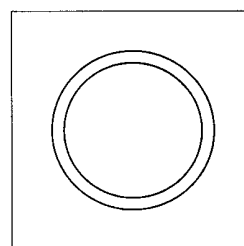

21.2

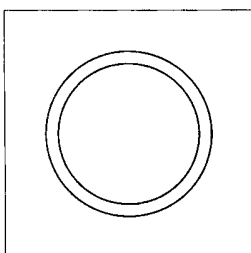

19.2

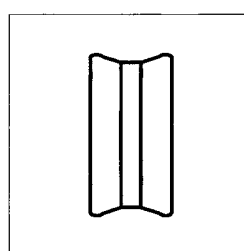

22.1

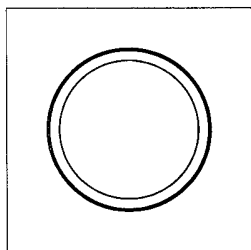

22.2

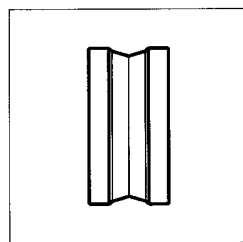

25.1

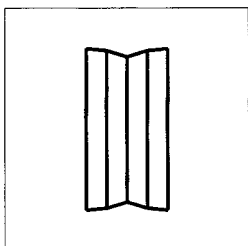

23.1

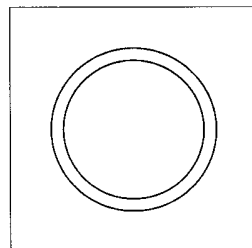

25.2

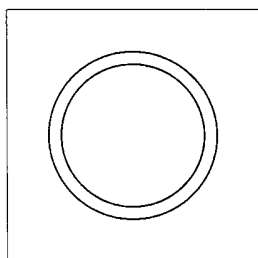

23.2

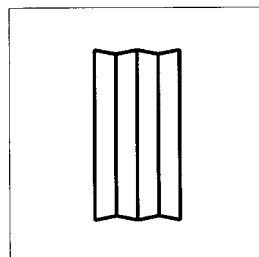

26.1

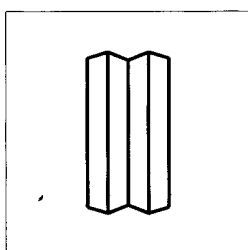

24.1

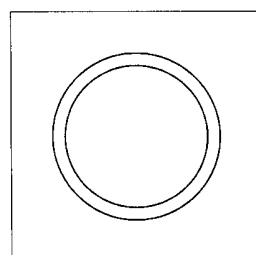

26.2

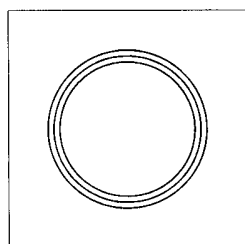

24.2

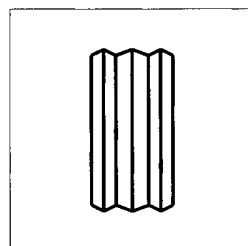

27.1

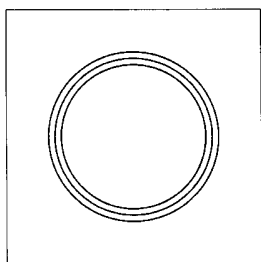

27.2

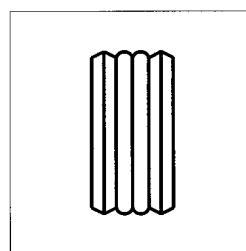

30.1

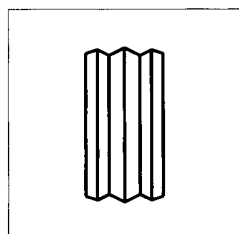

28.1

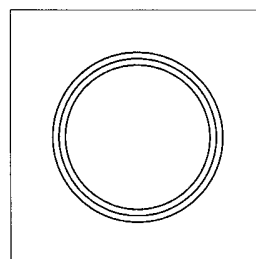

30.2

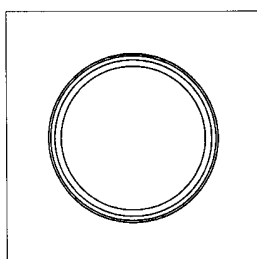

28.2

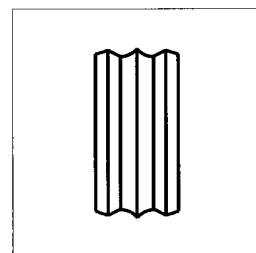

31.1

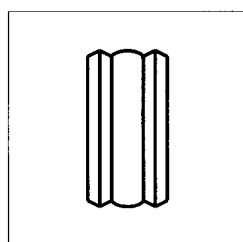

29.1

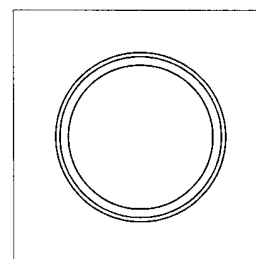

31.2

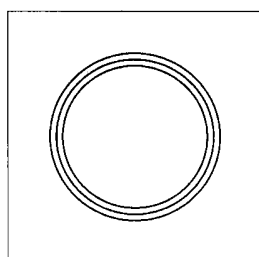

29.2

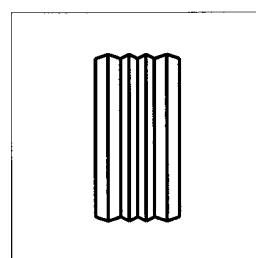

32.1

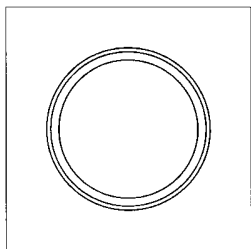

32.2

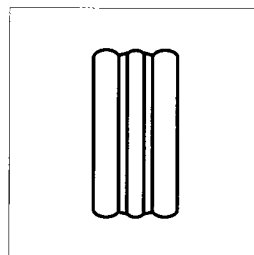

35.1

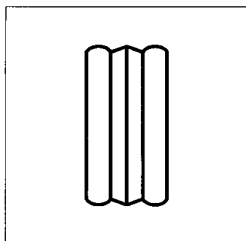

33.1

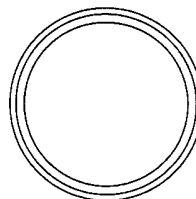

35.2

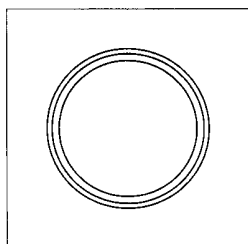

33.2

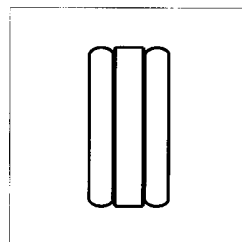

36.1

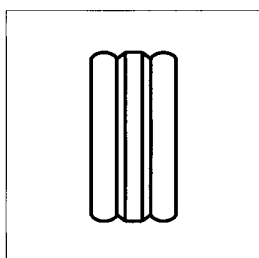

34.1

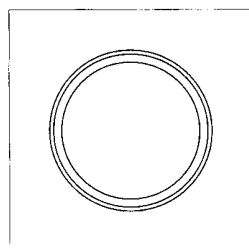

36.2

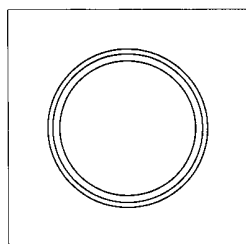

34.2

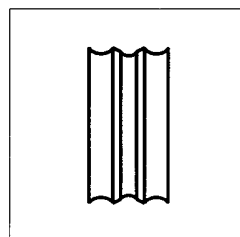

37.1

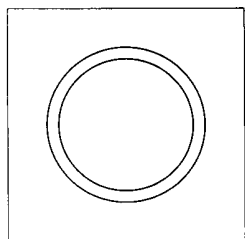

37.2

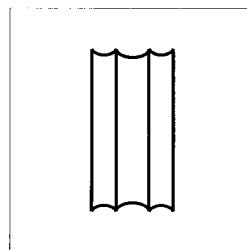

40.1

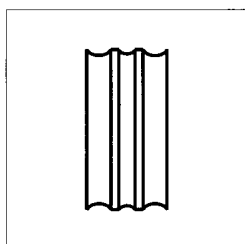

38.1

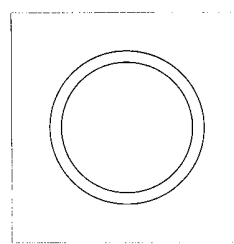

40.2

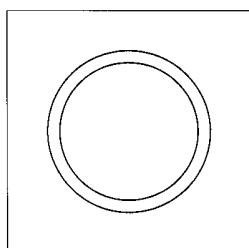

38.2

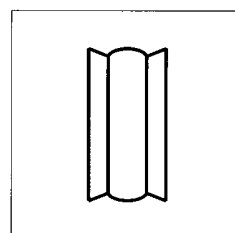

41.1

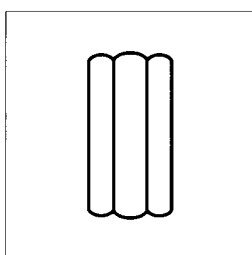

39.1

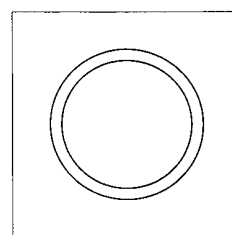

41.2

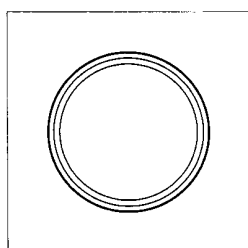

39.2

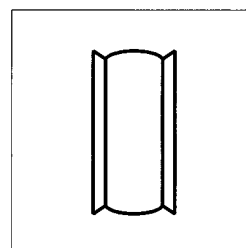

42.1

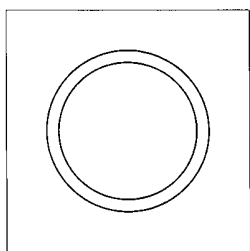

42.2

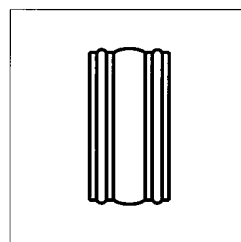

45.1

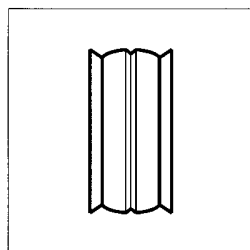

43.1

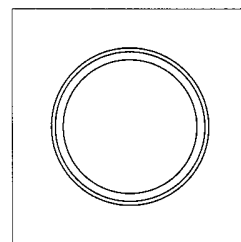

45.2

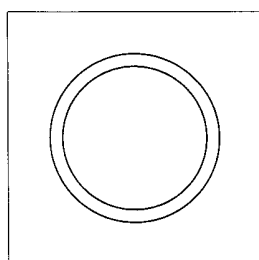

43.2

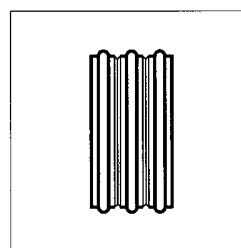

46.1

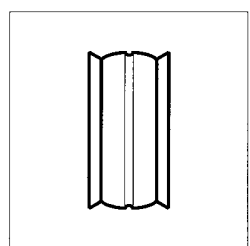

44.1

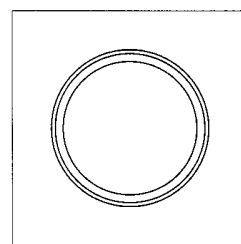

46.2

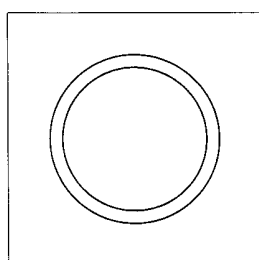

44.2

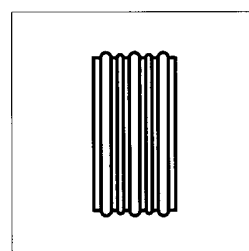

47.1

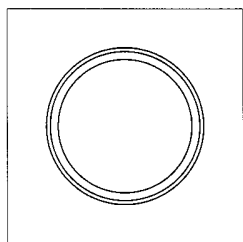

47.2

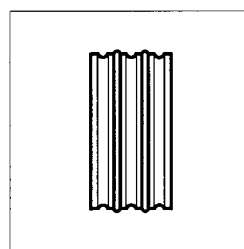

50.1

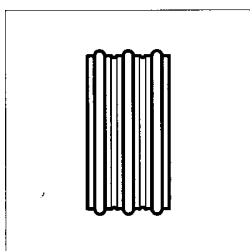

48.1

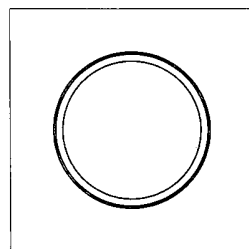

50.2

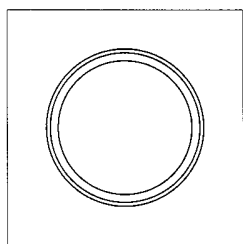

48.2

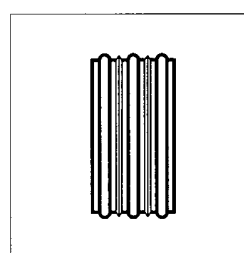

51.1

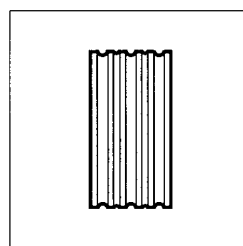

49.1

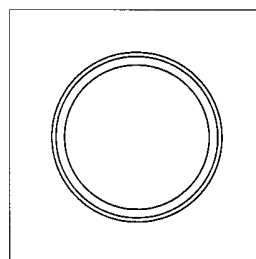

51.2

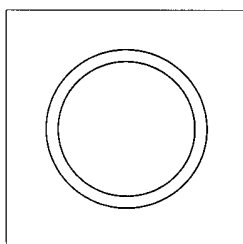

49.2

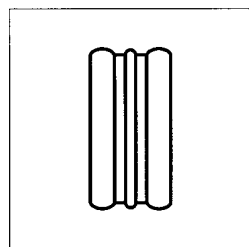

52.1

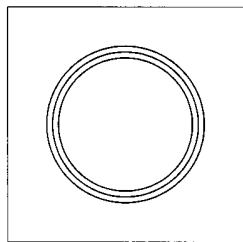

52.2

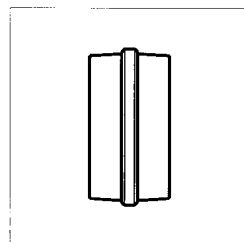

55.1

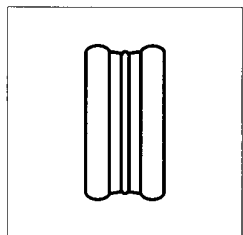

53.1

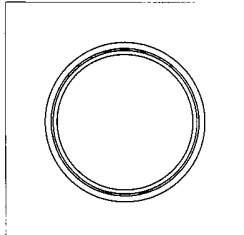

55.2

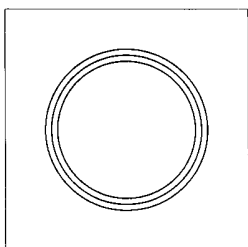

53.2

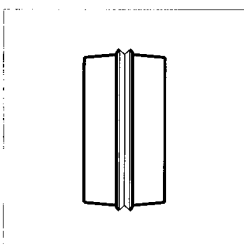

56.1

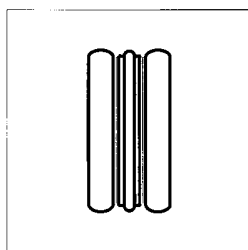

54.1

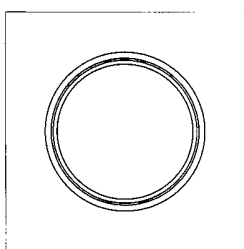

56.2

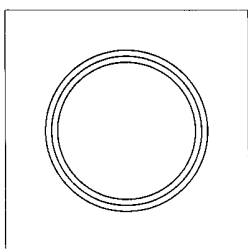

54.2

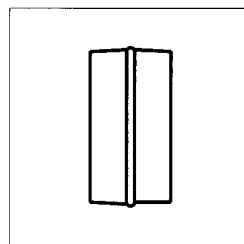

57.1

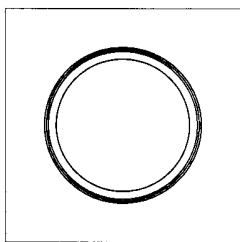

57.2

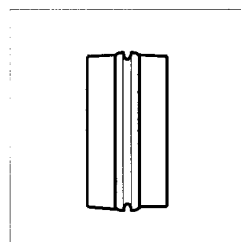

60.1

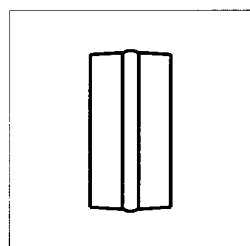

58.1

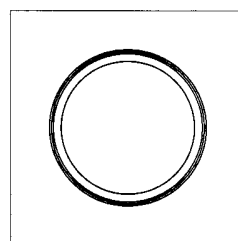

60.2

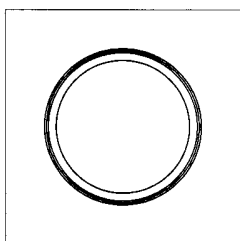

58.2

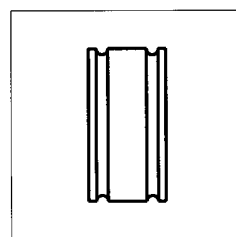

61.1

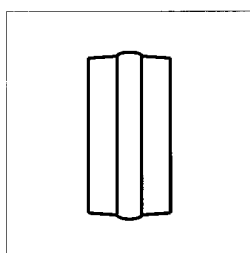

59.1

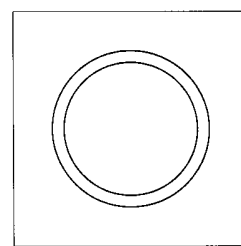

61.2

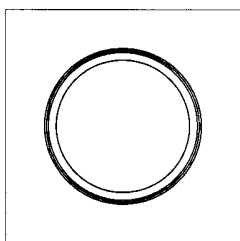

59.2

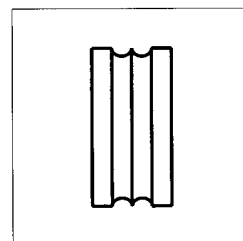

62.1

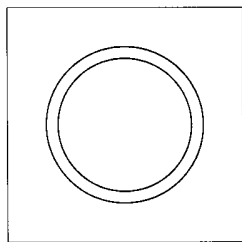

62.2

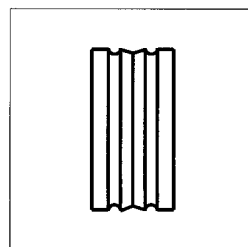

65.1

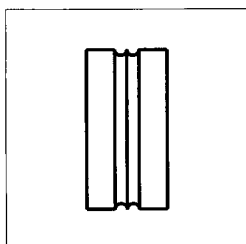

63.1

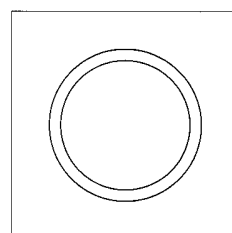

65.2

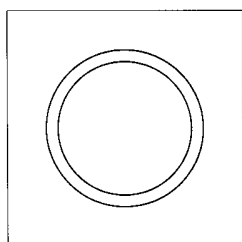

63.2

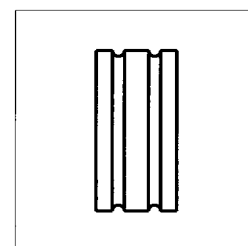

66.1

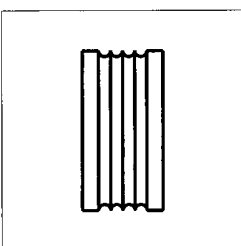

64.1

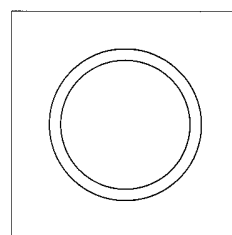

66.2

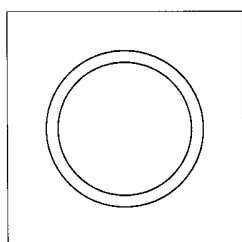

64.2

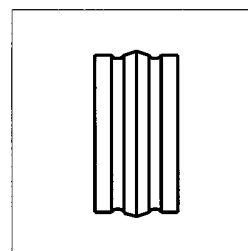

67.1

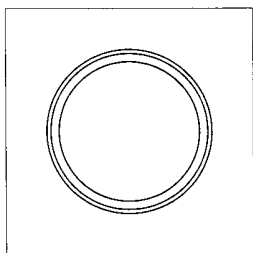

67.2

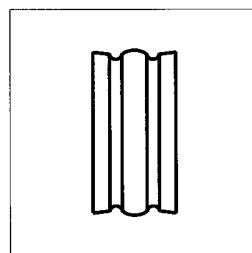

70.1

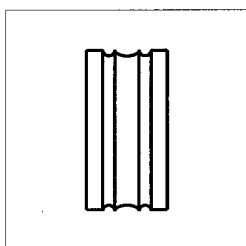

68.1

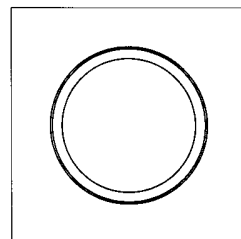

70.2

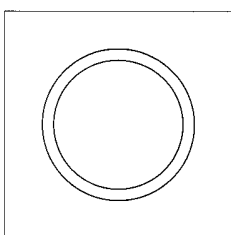

68.2

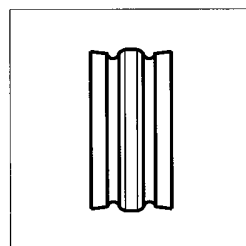

71.1

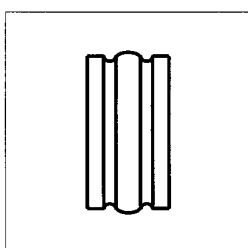

69.1

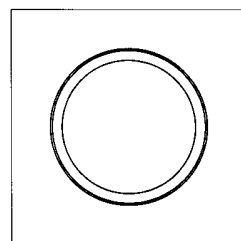

71.2

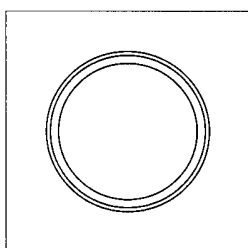

69.2

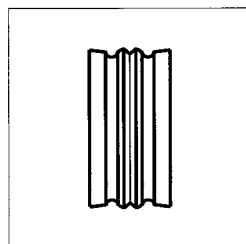

72.1

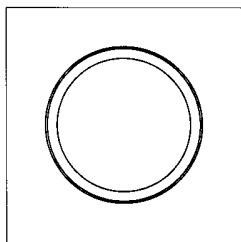

72.2

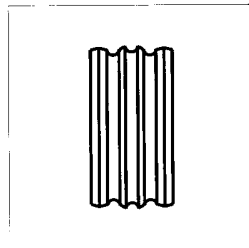

75.1

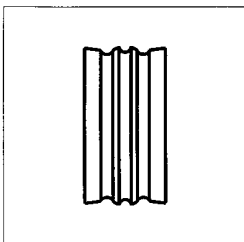

73.1

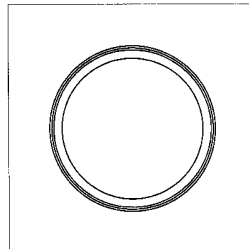

75.2

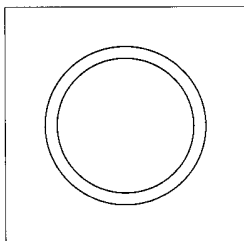

73.2

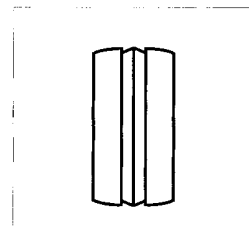

76.1

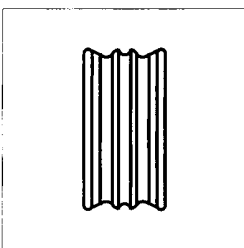

74.1

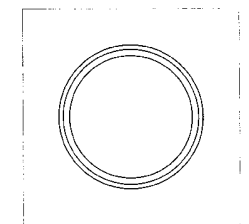

76.2

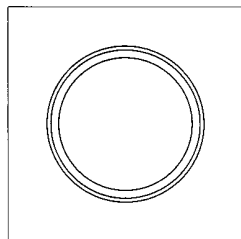

74.2

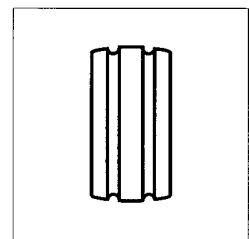

77.1

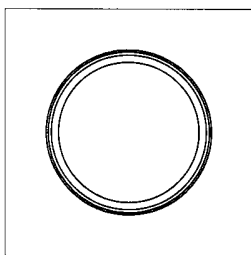

77.2

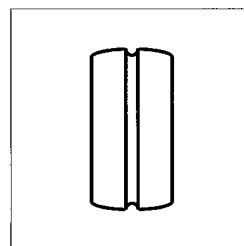

80.1

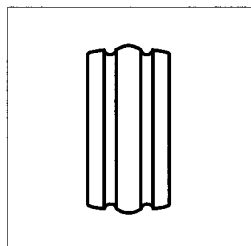

78.1

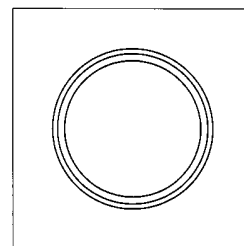

80.2

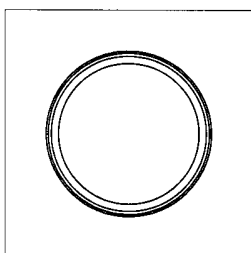

78.2

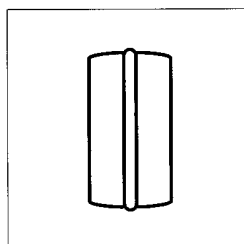

81.1

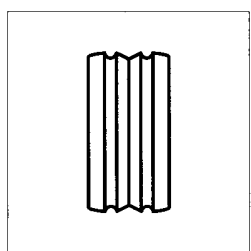

79.1

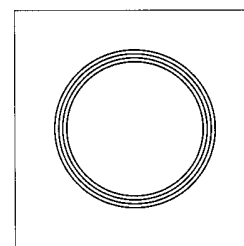

81.2

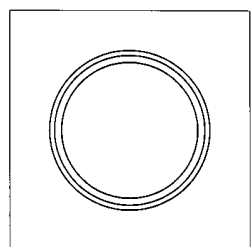

79.2

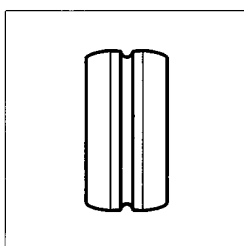

82.1

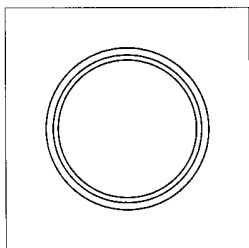

82.2

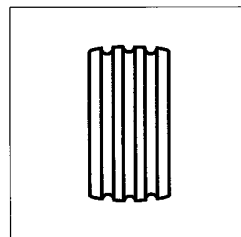

85.1

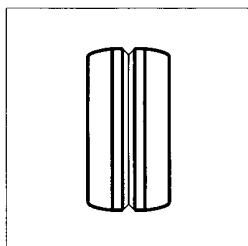

83.1

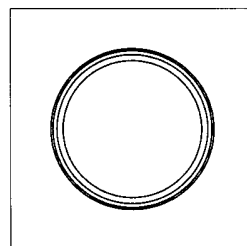

85.2

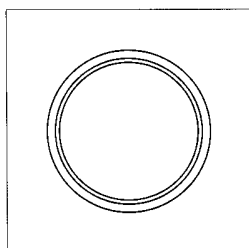

83.2

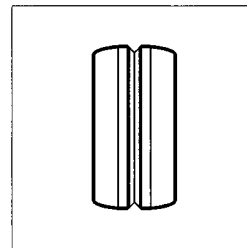

86.1

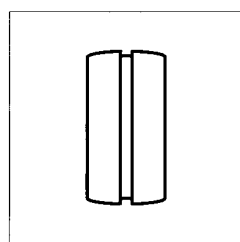

84.1

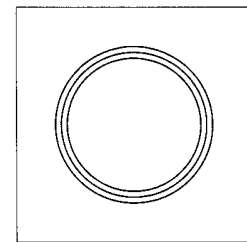

86.2

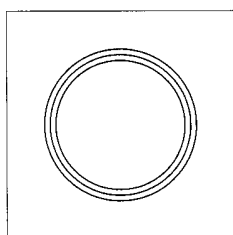

84.2

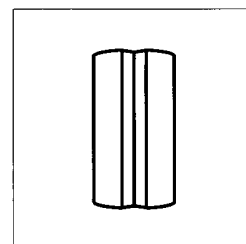

87.1

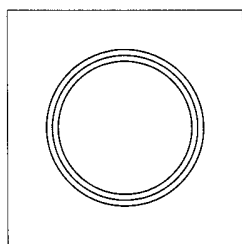

87.2

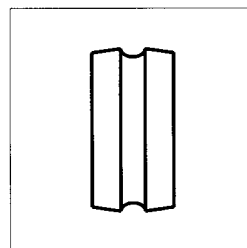

90.1

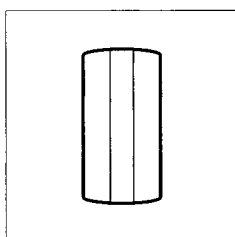

88.1

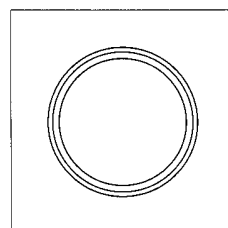

90.2

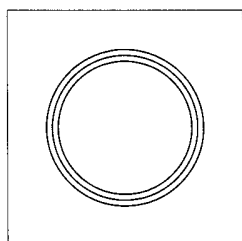

88.2

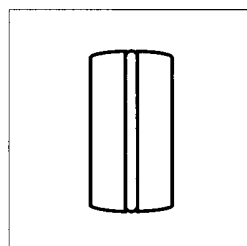

91.1

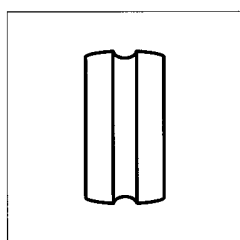

89.1

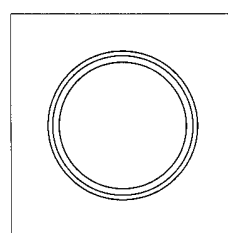

91.2

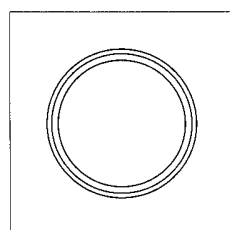

89.2

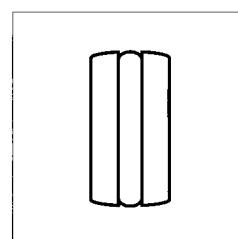

92.1

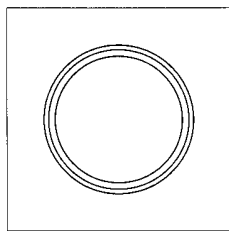

92.2

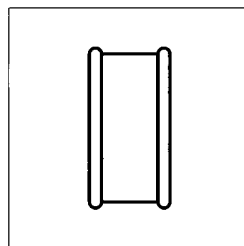

95.1

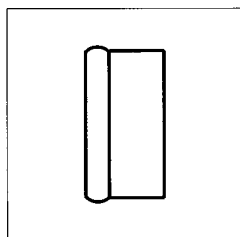

93.1

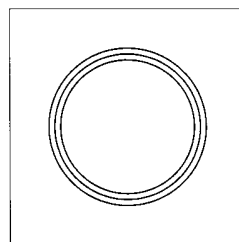

95.2

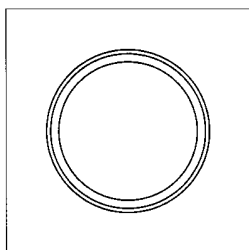

93.2

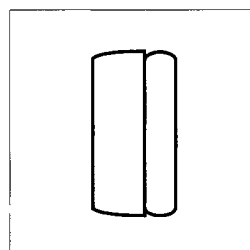

96.1

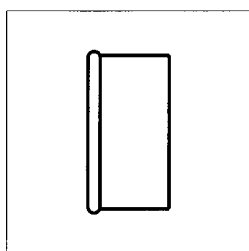

94.1

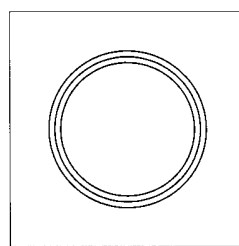

96.2

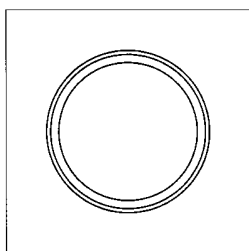

94.2

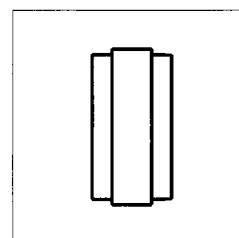

97.1

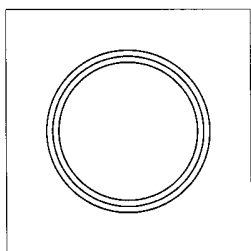

97.2

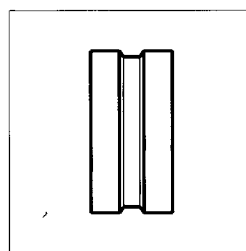

100.1

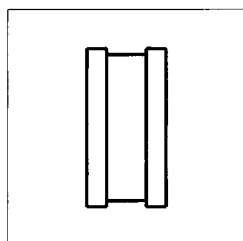

98.1

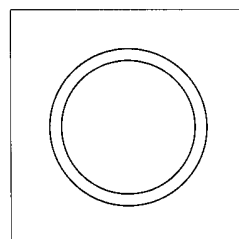

100.2

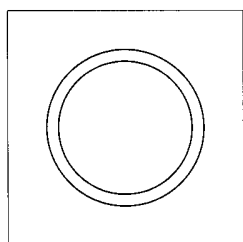

98.2

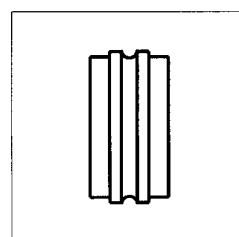

101.1

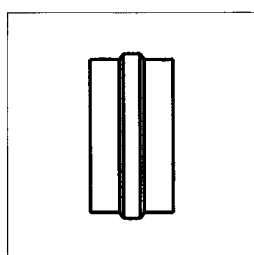

99.1

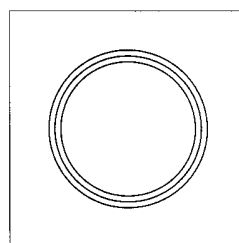

101.2

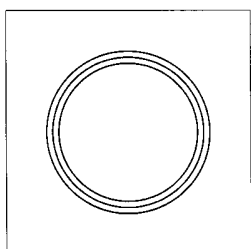

99.2

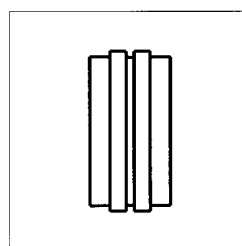

102.1

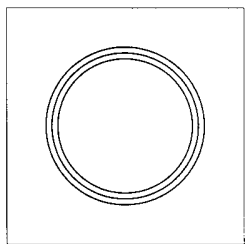

102.2

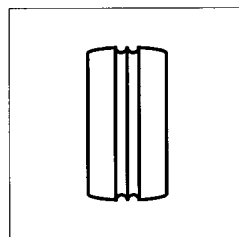

105.1

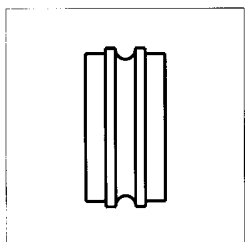

103.1

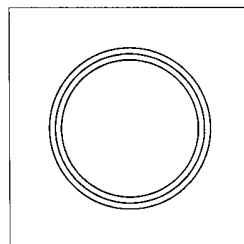

105.2

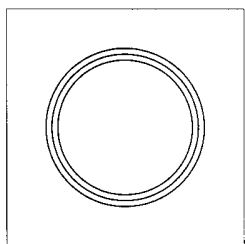

103.2

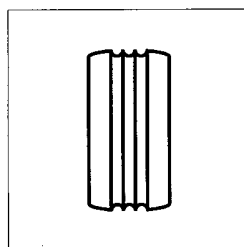

106.1

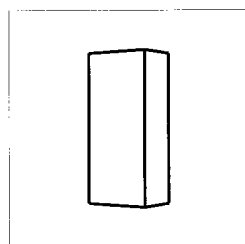

104.1

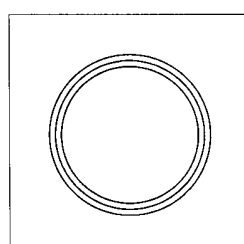

106.2

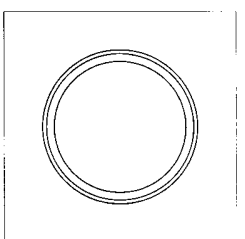

104.2

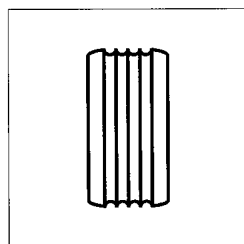

107.1

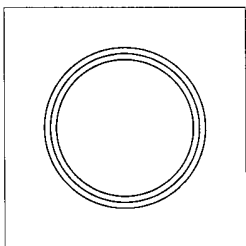

107.2

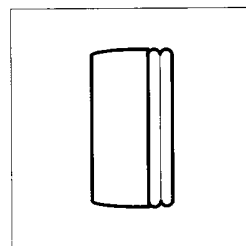

110.1

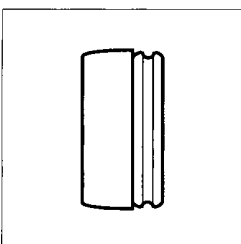

108.1

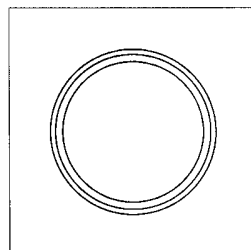

110.2

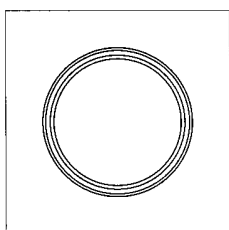

108.2

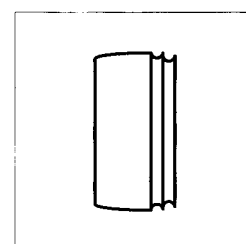

111.1

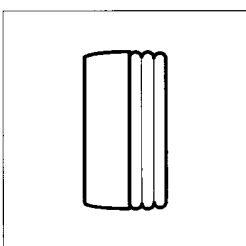

109.1

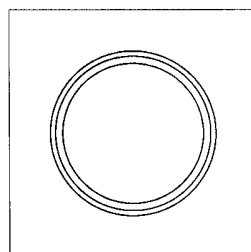

111.2

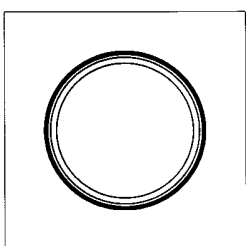

109.2

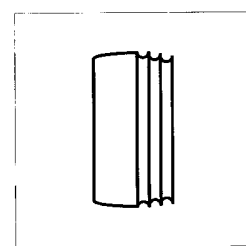

112.1

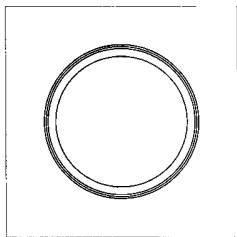

112.2

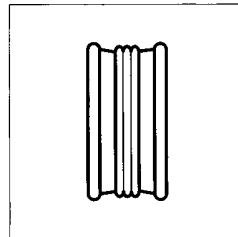

115.1

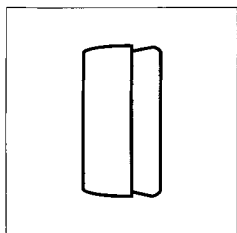

113.1

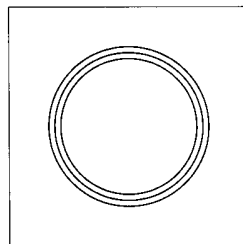

115.2

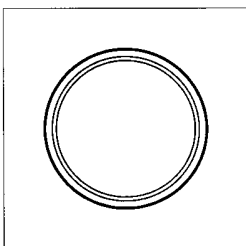

113.2

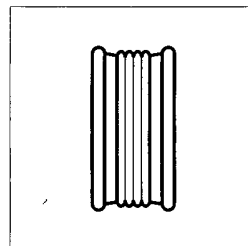

116.1

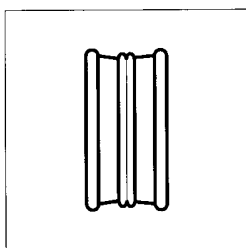

114.1

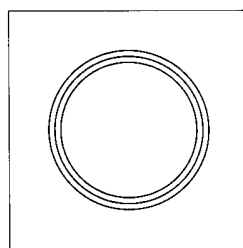

116.2

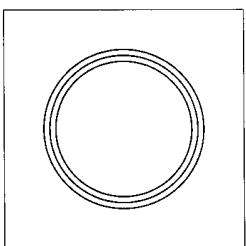

114.2

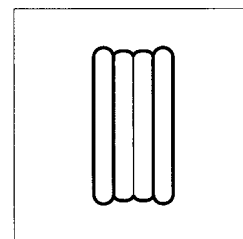

117.1

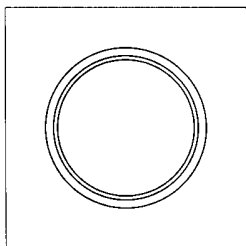

117.2

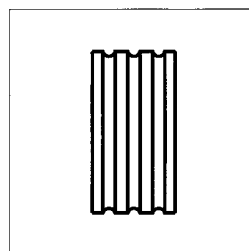

120.1

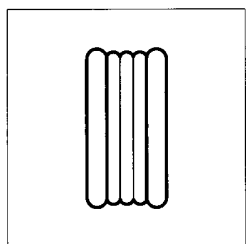

118.1

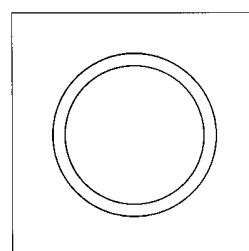

120.2

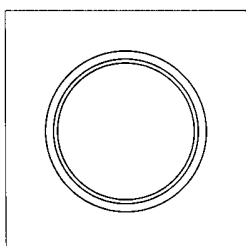

118.2

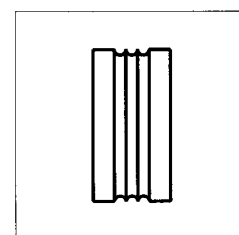

121.1

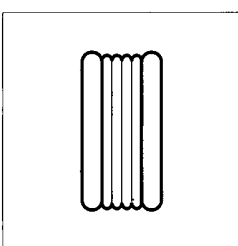

119.1

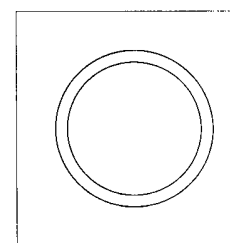

121.2

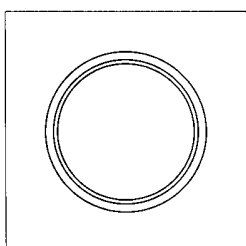

119.2

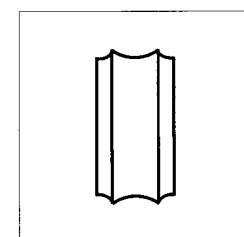

122.1

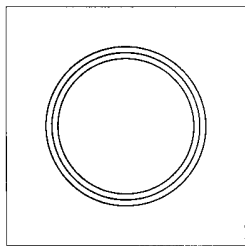

122.2

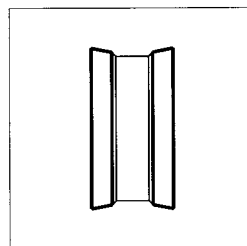

125.1

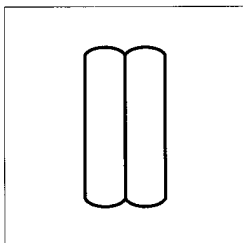

123.1

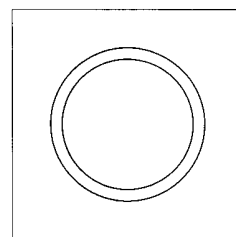

125.2

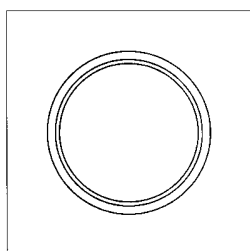

123.2

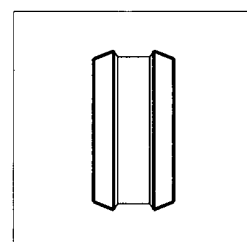

126.1

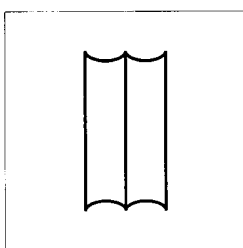

124.1

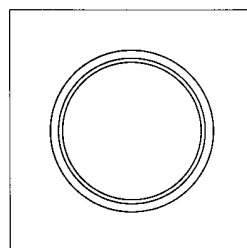

126.2

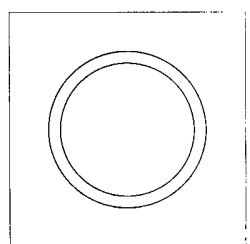

124.2

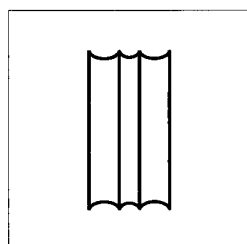

127.1

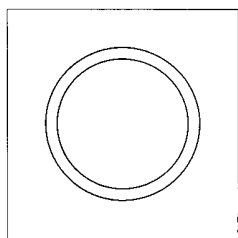

127.2

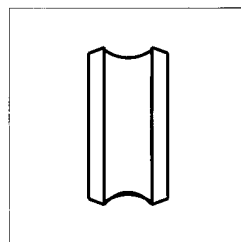

130.1

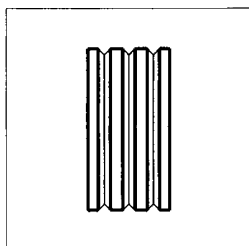

128.1

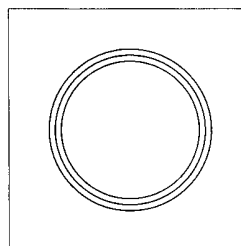

130.2

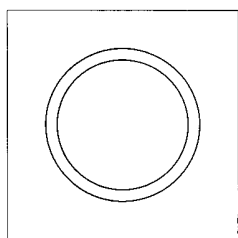

128.2

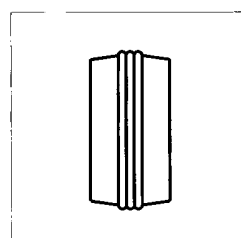

131.1

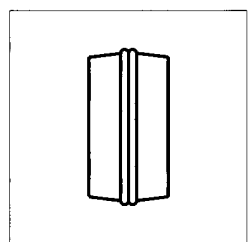

129.1

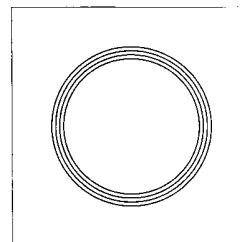

131.2

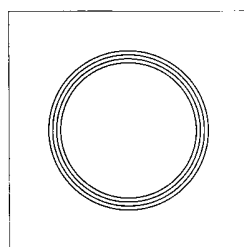

129.2

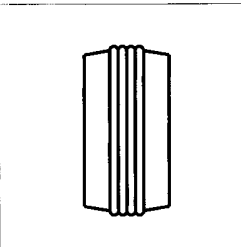

132.1

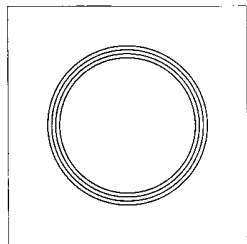

132.2

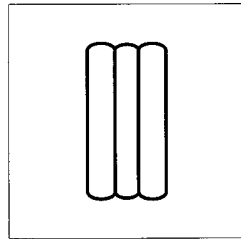

135.1

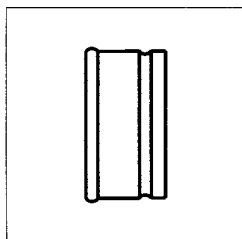

133.1

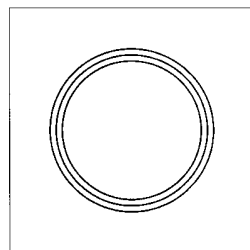

135.2

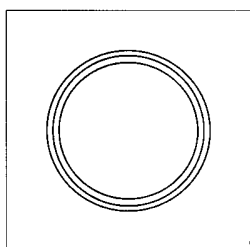

133.2

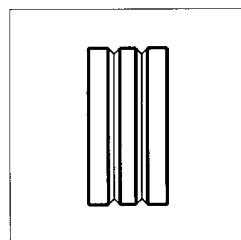

136.1

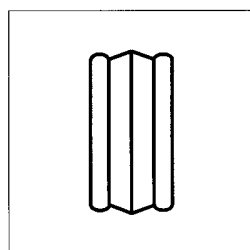

134.1

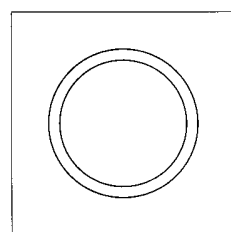

136.2

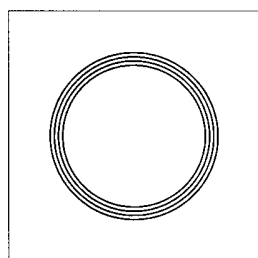

134.2

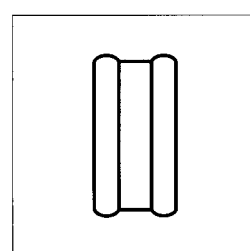

137.1

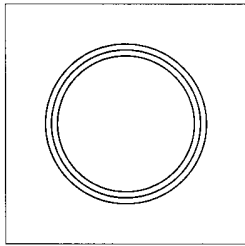

137.2

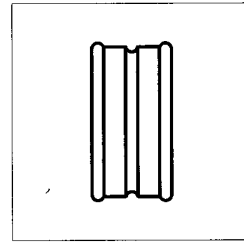

140.1

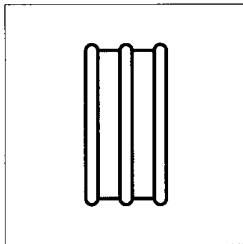

138.1

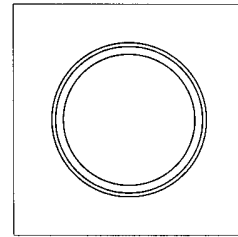

140.2

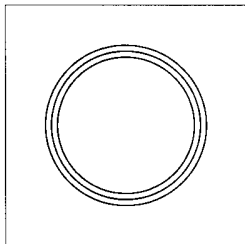

138.2

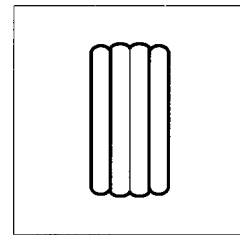

141.1

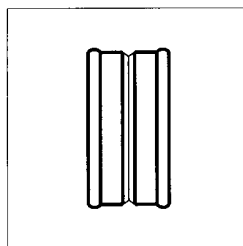

139.1

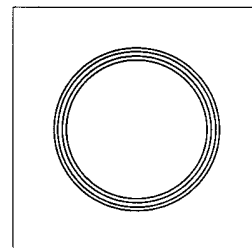

141.2

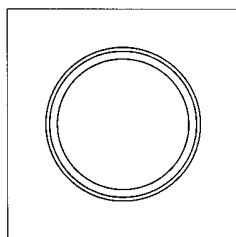

139.2

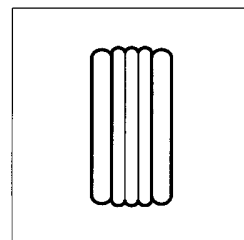

142.1

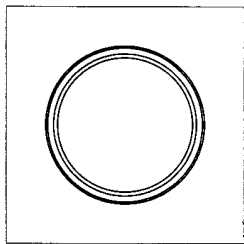

142.2

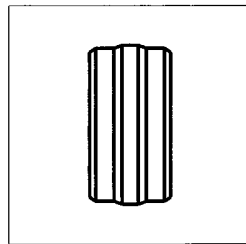

145.1

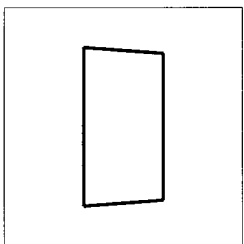

143.1

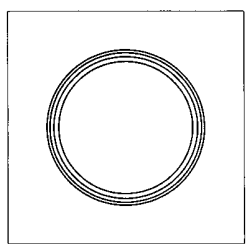

145.2

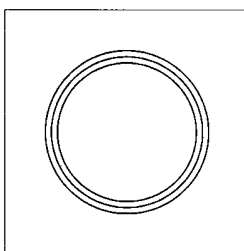

143.2

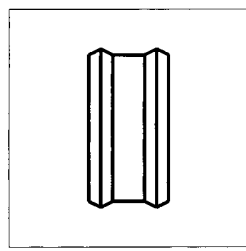

146.1

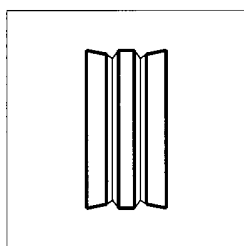

144.1

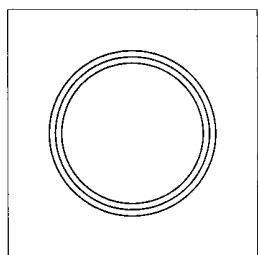

146.2

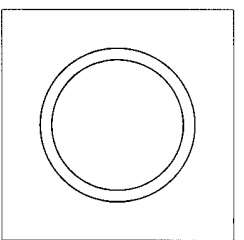

144.2

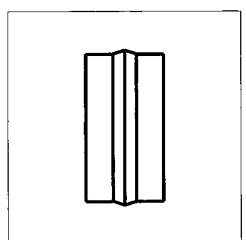

147.1

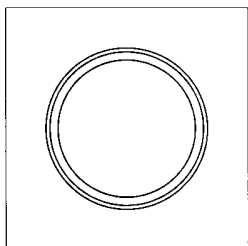

147.2

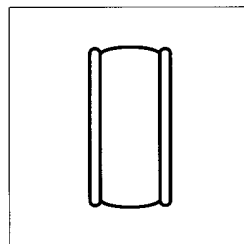

150.1

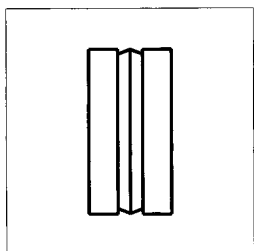

148.1

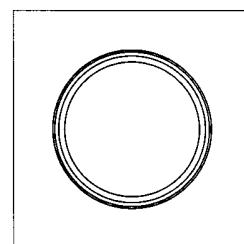

150.2

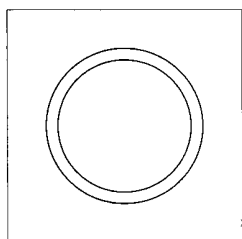

148.2

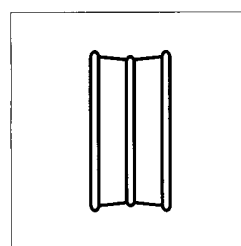

151.1

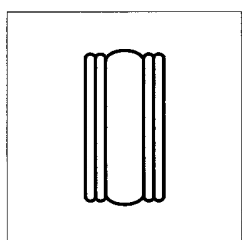

149.1

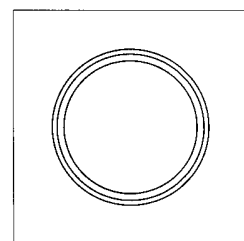

151.2

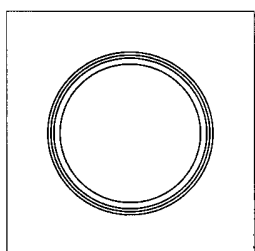

149.2

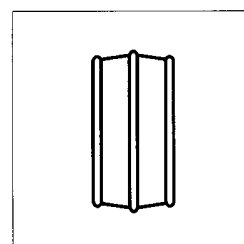

152.1

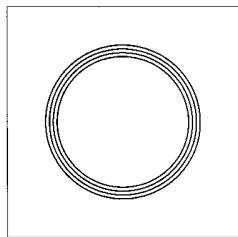

152.2

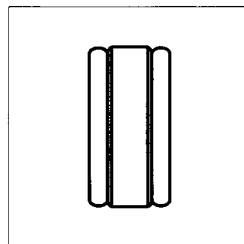

155.1

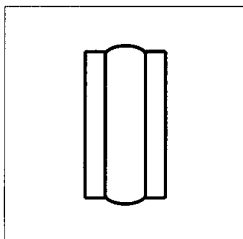

153.1

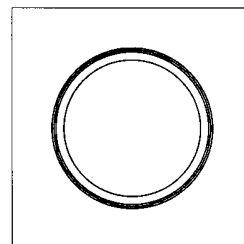

155.2

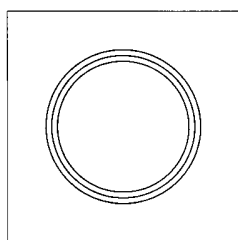

153.2

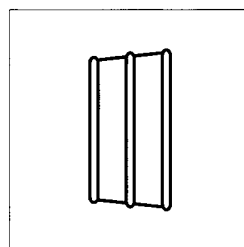

156.1

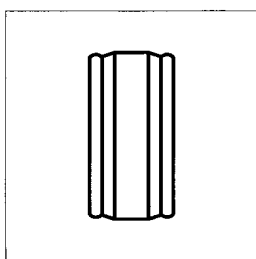

154.1

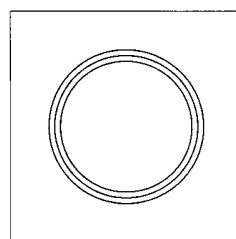

156.2

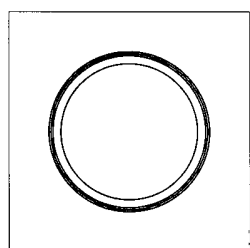

154.2

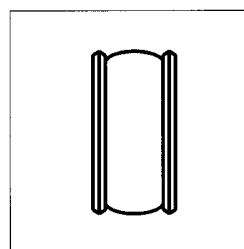

157.1

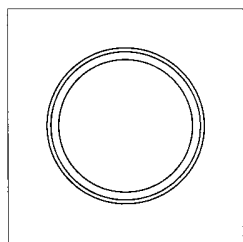

157.2

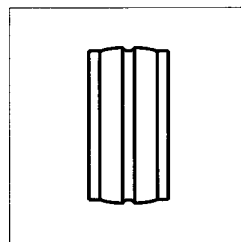

160.1

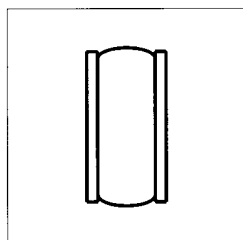

158.1

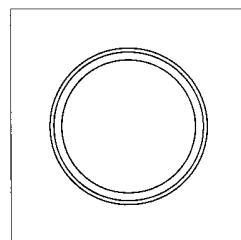

160.2

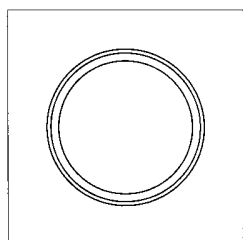

158.2

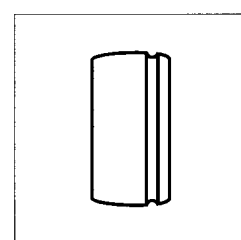

161.1

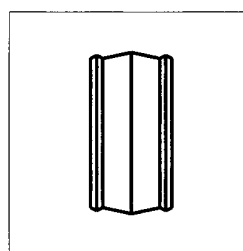

159.1

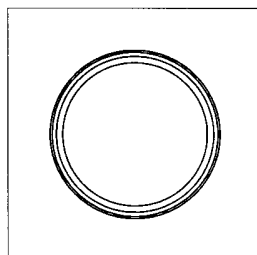

161.2

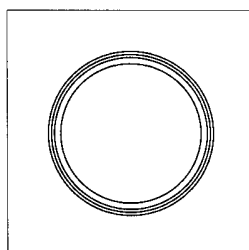

159.2

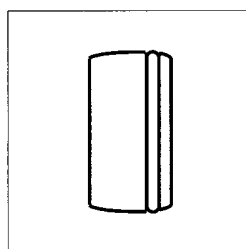

162.1

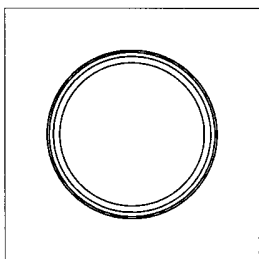

162.2

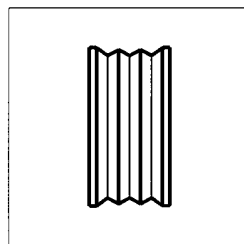

165.1

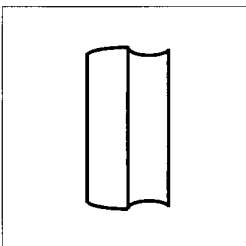

163.1

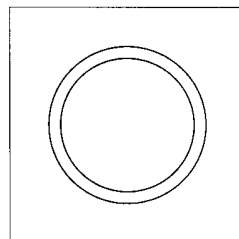

165.2

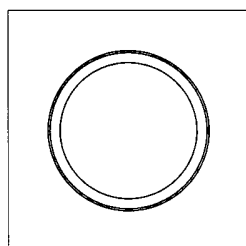

163.2

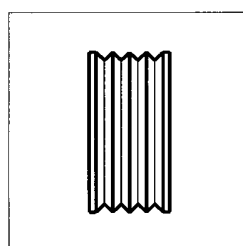

166.1

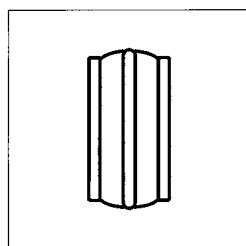

164.1

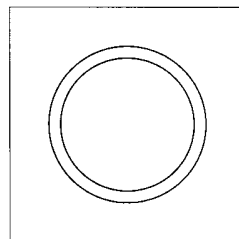

166.2

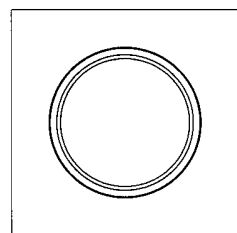

164.2

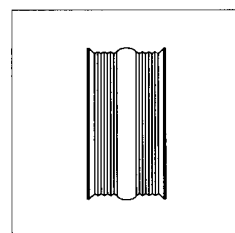

167.1

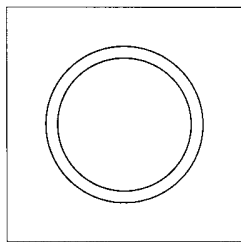

167.2

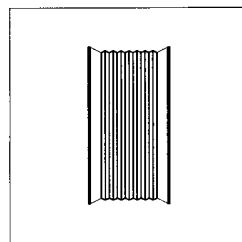

170.1

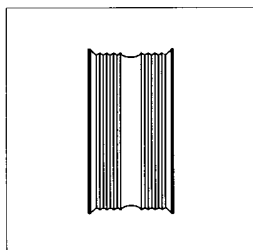

168.1

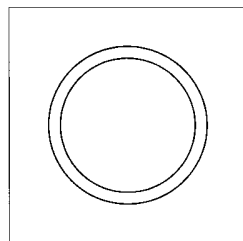

170.2

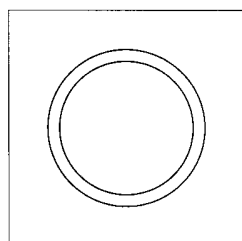

168.2

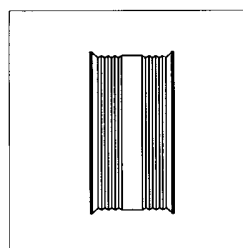

171.1

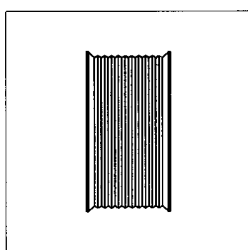

169.1

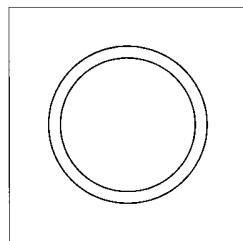

171.2

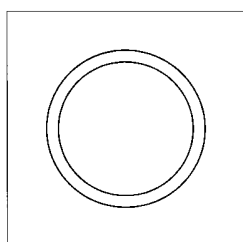

169.2

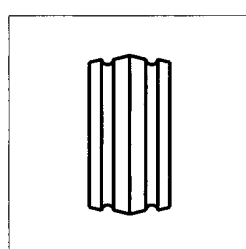

172.1

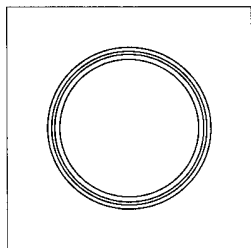

172.2

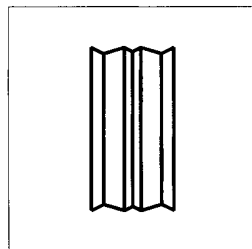

175.1

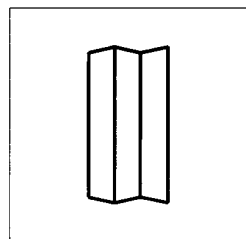

173.1

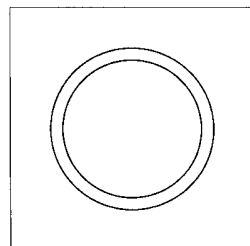

175.2

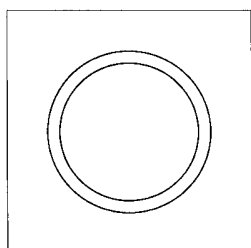

173.2

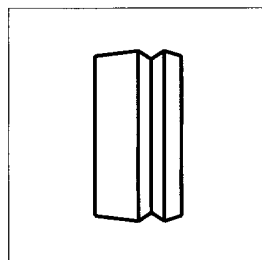

176.1

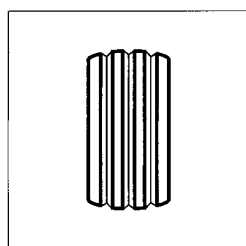

174.1

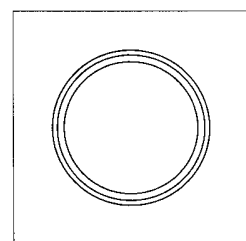

176.2

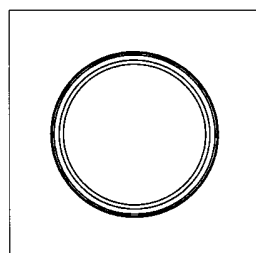

174.2

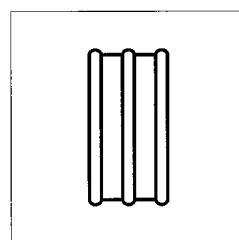

177.1

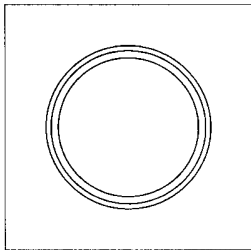

177.2

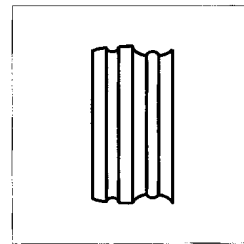

180.1

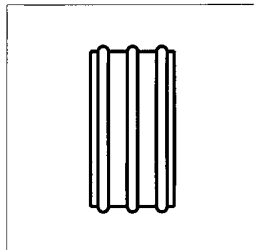

178.1

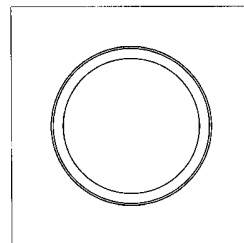

180.2

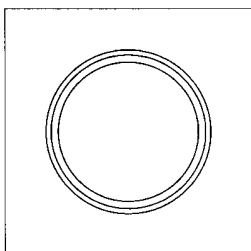

178.2

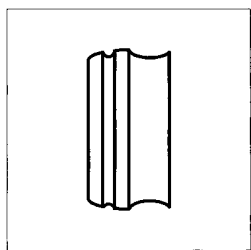

179.1

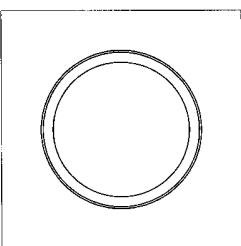

179.2

- (51) 12-99
- (11) 31935
- (21) 2003-34685
- (22) 09.06.2003
- (15) 13.01.2004
- (45) 13.01.2004
- (54) Pneubox
- (28) 4
- (73) AM-C.M.E. S.R.O., Plzeň, CZ
- (72) Tarantik Josef Ing., Plzeň, CZ
- (55)

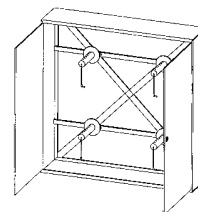

1.1

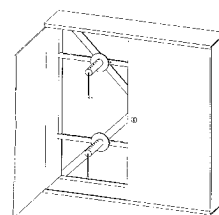

1.2

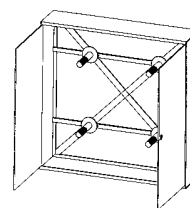

2.1

(55)

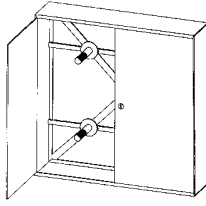

2.2

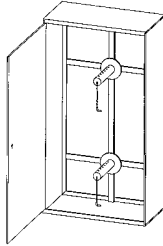

3.1

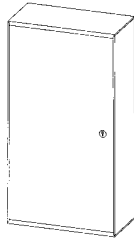

3.2

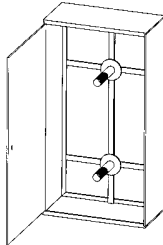

4.1



4.2



1.1



1.2



1.3



1.4

- (51) 19-08
 (11) 31928
 (21) 2003-34428
 (22) 05.02.2003
 (15) 13.01.2004
 (45) 13.01.2004
 (54) Reklamní noviny
 (28) 1
 (73) ŠOBÁŇOVÁ Iva, Vsetín, CZ
 (72) Šobáňová Iva, Vsetín, CZ



1.5



1.9



1.6



1.10



1.7



1.11



1.8

- (51) 19-08
- (11) 31930
- (21) 2003-34628
- (22) 15.05.2003
- (15) 13.01.2004
- (45) 13.01.2004
- (54) Tabulka s polohovacími hodinami
- (28) 4
- (73) TELLEROVÁ Olga, Brno, CZ
- (72) Tellerová Olga, Brno, CZ

(55)

(55)

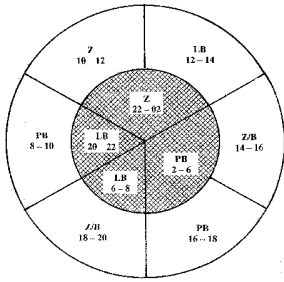

1.1

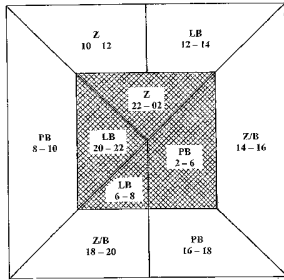

2.1

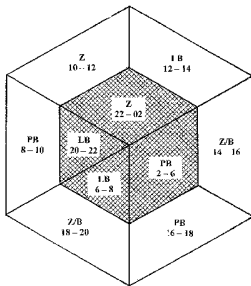

3.1

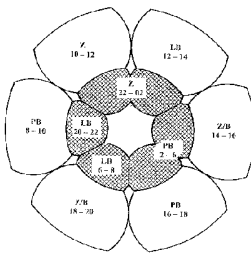

4.1



1.1



2.1



3.1



4.1



5.1



6.1

- (51) 19-08
- (11) 31956
- (21) 2003-34696
- (22) 12.06.2003
- (15) 26.01.2004
- (45) 26.01.2004
- (54) Etikety pro označení automobilových benzinů a nafty na čerpacích stanicích
- (28) 8
- (73) LOGI & CA SPOL. S R. O., Bratislava, SK
- (72) Čermáková Alena Ing., Bratislava, SK



7.1



8.1

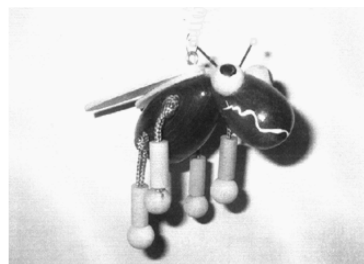

4.1

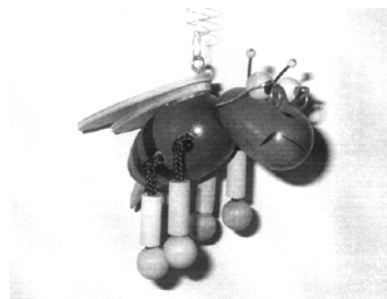

5.1

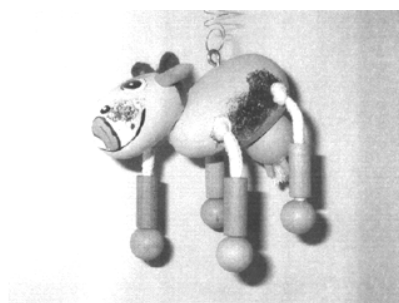

6.1

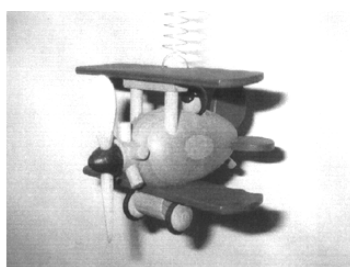

1.1

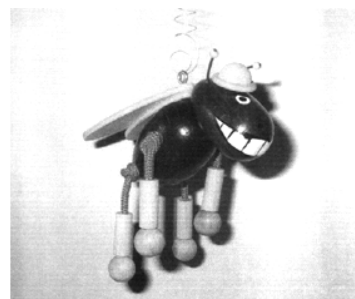

7.1

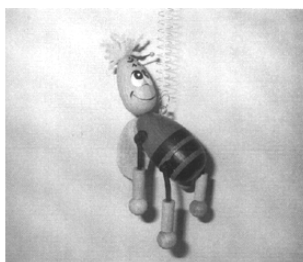

2.1



8.1



3.1

- (51) **21-01**
- (11) 31949
- (21) 2003-34639
- (22) 19.05.2003
- (15) 26.01.2004
- (45) 26.01.2004
- (54) Závěsné dřevěné hračky
- (28) 11
- (73) TRYZNA Tomislav, Vrchlabí, CZ
- HORÁK Zdeněk, Městec Králové, CZ
- (72) Tryzna Tomislav, Vrchlabí, CZ
- Horák Zdeněk, Městec Králové, CZ
- (55)



9.1

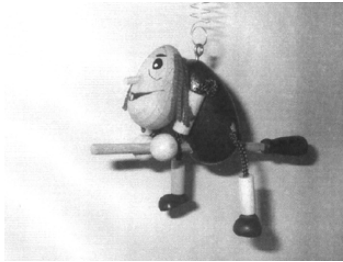

10.1



11.1

- (51) **21-01**
 (11) 31962
 (21) 2003-34820
 (22) 21.08.2003
 (15) 26.01.2004
 (45) 26.01.2004
 (54) Herní plán společenské hry
 (28) 1
 (73) NULÍČEK Ondřej, Nespeky, CZ
 (72) Nulíček Ondřej, Nespeky, CZ
 (55)



1.1

- (51) **21-03**
 (11) 31929
 (21) 2003-34603
 (22) 30.04.2003
 (15) 13.01.2004
 (45) 13.01.2004
 (54) Výherní hrací automat
 (28) 1
 (73) KARTAL-UNION, S. R. O., Praha, CZ
 (72) Kartal Ago, Praha, CZ

(55)



1.1

- (51) **21-03**
 (11) 31953
 (21) 2003-34678
 (22) 05.06.2003
 (15) 26.01.2004
 (45) 26.01.2004
 (54) Přední panel výherního automatu
 (28) 2
 (73) JPM INTERNATIONAL LIMITED, London, GB
 (72) Samples Heath, Birmingham, GB
 (55)



1.1



2.1

- (51) **23-02**
 (11) 31925
 (21) 2003-34655
 (22) 28.05.2003
 (15) 12.01.2004
 (45) 12.01.2004
 (54) Sprchové zařízení
 (28) 1
 (32) 29.11.2002
 (31) 4/02 09 958.3
 (33) DE
 (73) HANSGROHE AG, Schiltach, DE
 (72) Haug Andreas, Stuttgart, DE
 Schönherr Tom, Stuttgart, DE
 Dimitriadis Andreas, Lorch, DE

(55)

23-02



1.1



1.6



1.2



1.7

-
- (51) **23-02**
 (11) 31955
 (21) 2003-34689
 (22) 09.06.2003
 (15) 26.01.2004
 (45) 26.01.2004
 (54) Stěnová lišta s držákem pro ruční sprchy a sprchové hadice
 (28) 1
 (32) 13.12.2002
 (31) 4/02 10 318.1
 (33) DE
 (73) HANSGROHE AG, Schiltach, DE
 (72) Haug Andreas, Stuttgart, DE
 Schönherr Tom, Stuttgart, DE
 Kollmann Fabian, Stuttgart, DE
 Stolarz Christian, Coburg, DE

(55)



1.3



1.1

-
- (51) **25-01**
 (11) 31938
 (21) 2003-34445
 (22) 13.02.2003
 (15) 20.01.2004
 (45) 20.01.2004
 (54) Hřebenáč s výstupkem
 (28) 15
 (73) BRAMAC STŘEŠNÍ SYSTÉMY SPOL. S R. O., Praha,
 CZ
 (72) Zlesák Josef, Horka, CZ
 Nováček Vladimír, Předměřice nad Jizerou, CZ



1.4



1.5

(55)



1.1



5.1



1.2



6.1



2.1



7.1

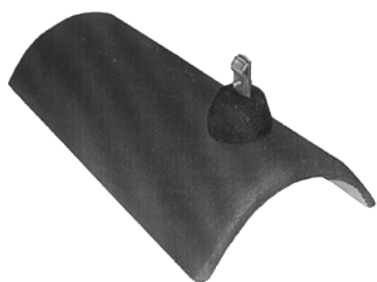

3.1



8.1



4.1



9.1

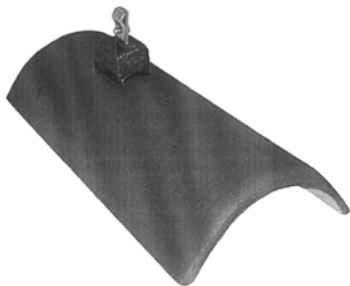

10.1

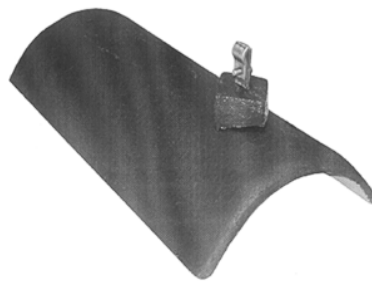

15.1



11.1

- (51) **25-01**
 (11) 31939
 (21) 2003-34446
 (22) 13.02.2003
 (15) 20.01.2004
 (45) 20.01.2004
 (54) Střešní krytina - taška s výstupkem
 (28) 15
 (73) BRAMAC STŘEŠNÍ SYSTÉMY SPOL. S R. O., Praha, CZ
 (72) Zlesák Josef, Horka, CZ
 Nováček Vladimír, Předměřice nad Jizerou, CZ
 (55)



12.1



1.1



13.1



1.2



14.1



2.1



3.1



8.1



4.1



9.1



5.1



10.1



6.1



11.1



7.1



12.1



13.1



1.2



14.1



2.1



15.1



3.1

-
- (51) **25-01**
 - (11) 31940
 - (21) 2003-34447
 - (22) 13.02.2003
 - (15) 20.01.2004
 - (45) 20.01.2004
 - (54) Střešní krytina - taška s výstupkem
 - (28) 15
 - (73) BRAMAC STŘEŠNÍ SYSTÉMY SPOL. S R. O., Praha, CZ
 - (72) Zlesák Josef, Horka, CZ
Nováček Vladimír, Předměřice nad Jizerou, CZ
 - (55)



4.1



1.1



5.1



6.1

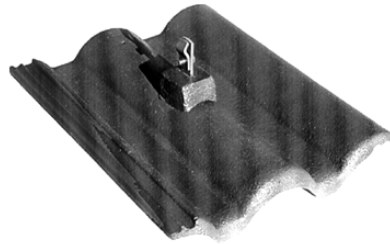

11.1



7.1

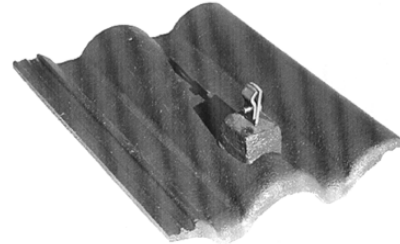

12.1



8.1



13.1

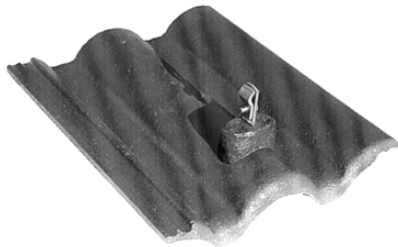

9.1



14.1



10.1



15.1

- (51) 25-01
(11) 31941
(21) 2003-34448
(22) 13.02.2003
(15) 20.01.2004
(45) 20.01.2004
(54) Střešní krytina - taška s výstupkem
(28) 15
(73) BRAMAC STŘEŠNÍ SYSTÉMY SPOL. S R. O., Praha,
CZ
(72) Zlesák Josef, Horka, CZ
Nováček Vladimír, Předměřice nad Jizerou, CZ
(55)

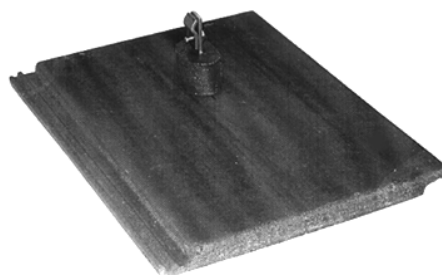

4.1



1.1

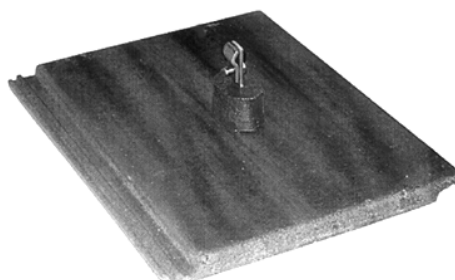

5.1

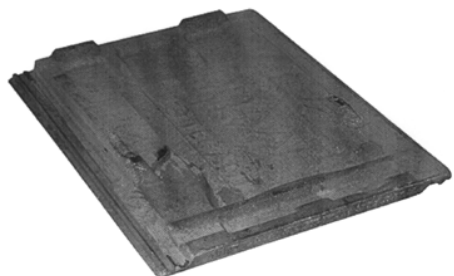

1.2

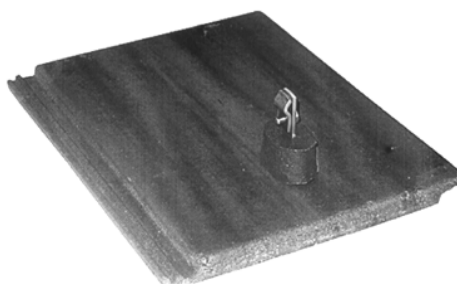

6.1

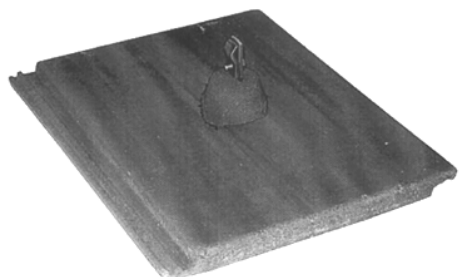

2.1



7.1

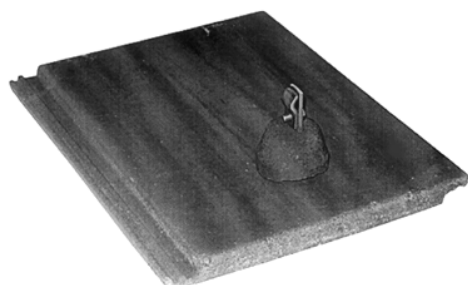

3.1

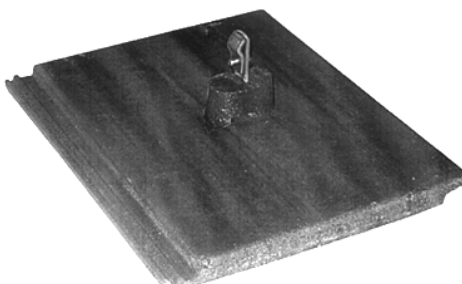

8.1



9.1



14.1

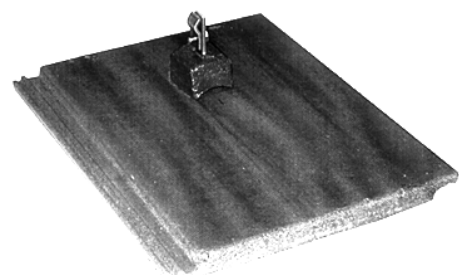

10.1

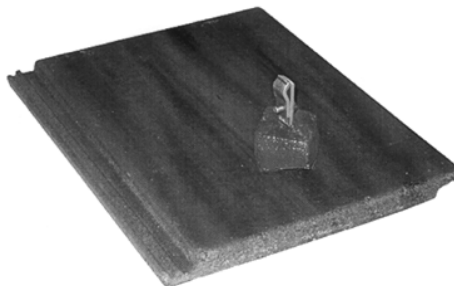

15.1

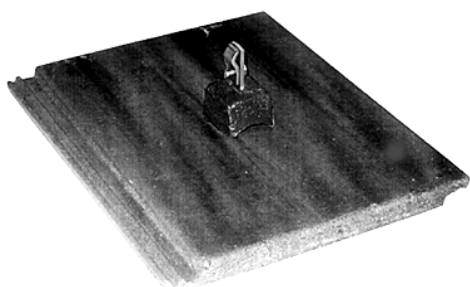

11.1

- (51) **25-01**
 (11) 31942
 (21) 2003-34450
 (22) 13.02.2003
 (15) 20.01.2004
 (45) 20.01.2004
 (54) Střešní krytina - taška s výstupkem
 (28) 15
 (73) BRAMAC STŘEŠNÍ SYSTÉMY SPOL. S R. O., Praha, CZ
 (72) Zlesák Josef, Horka, CZ
 Nováček Vladimír, Předměřice nad Jizerou, CZ
 (55)

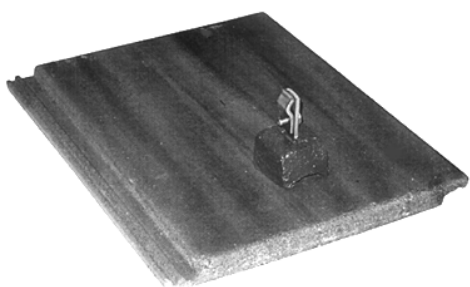

12.1



1.1

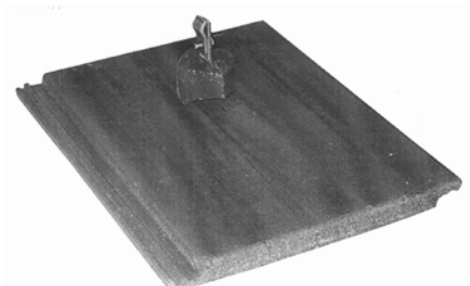

13.1



1.2



2.1



4.2



2.2



5.1

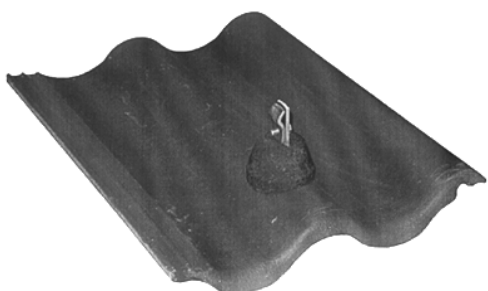

3.1



5.2



3.2

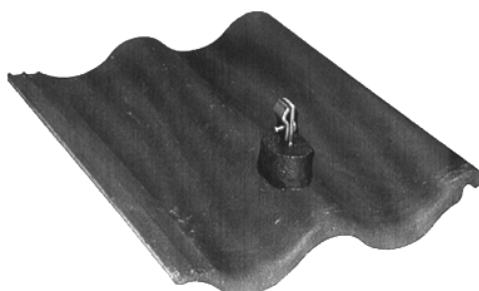

6.1

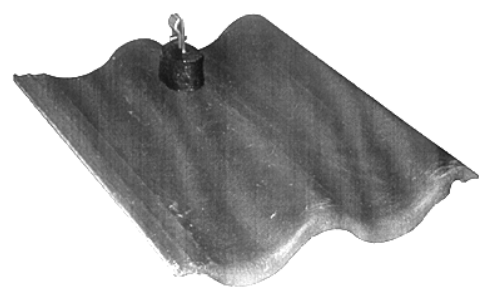

4.1



6.2



7.1



9.2



7.2



10.1

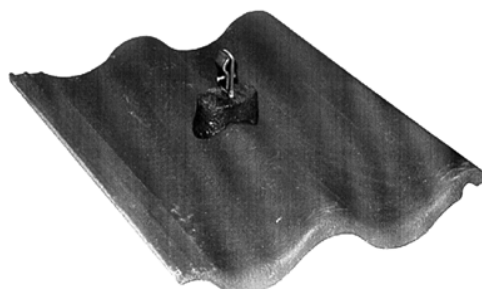

8.1



10.2



8.2

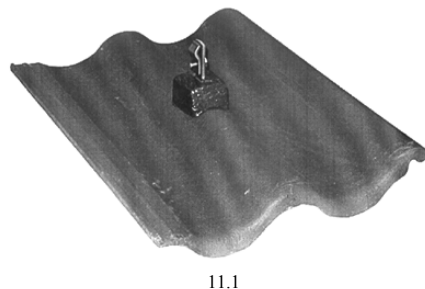

11.1



9.1



11.2

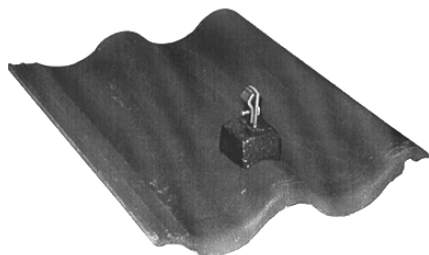

12.1



14.2



12.2



15.1



13.1

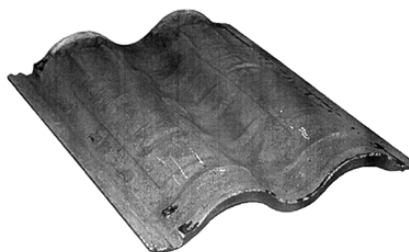

15.2



13.2

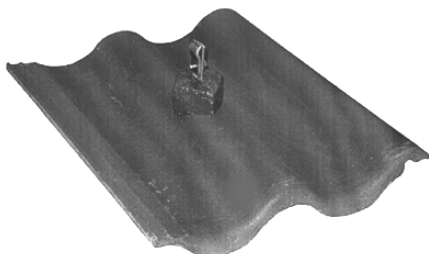

14.1



1.1

-
- (51) **25-01**
 - (11) 31943
 - (21) 2003-34451
 - (22) 13.02.2003
 - (15) 20.01.2004
 - (45) 20.01.2004
 - (54) Střešní krytina - taška s výstupkem
 - (28) 15
 - (73) BRAMAC STŘEŠNÍ SYSTÉMY SPOL. S R. O., Praha, CZ
 - (72) Zlesák Josef, Horka, CZ
 - Nováček Vladimír, Předměřice nad Jizerou, CZ
 - (55)



1.2



4.1

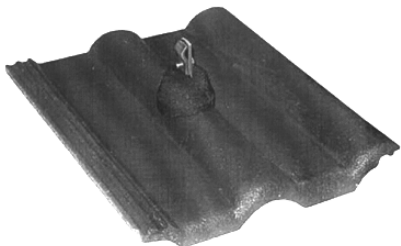

2.1



4.2

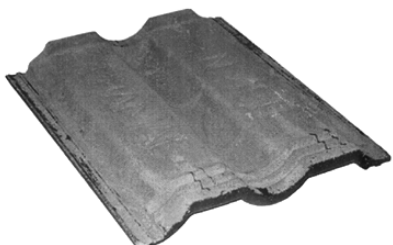

2.2

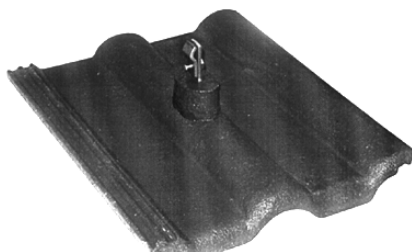

5.1

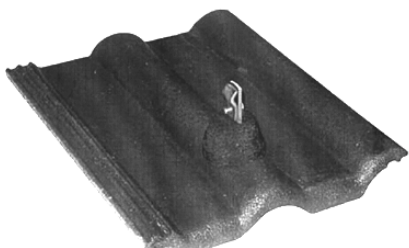

3.1



5.2



3.2

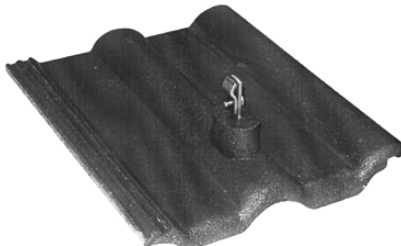

6.1

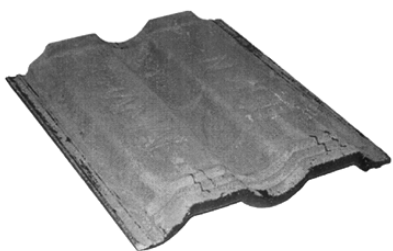

6.2



9.1



7.1



9.2

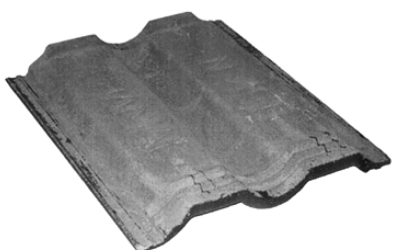

7.2

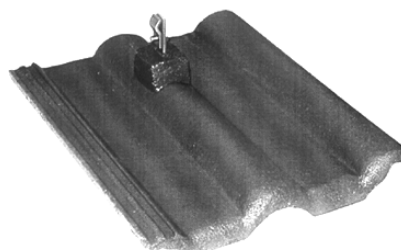

10.1

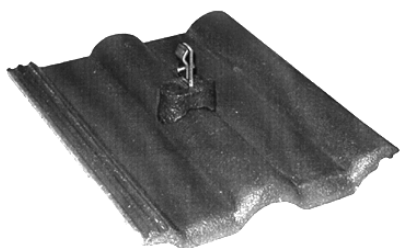

8.1



10.2

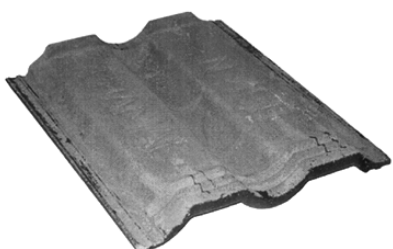

8.2

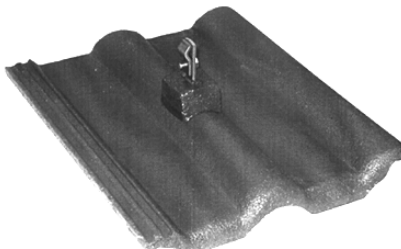

11.1

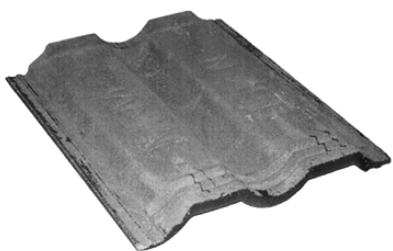

11.2



14.1

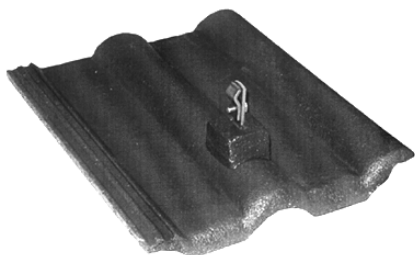

12.1



14.2

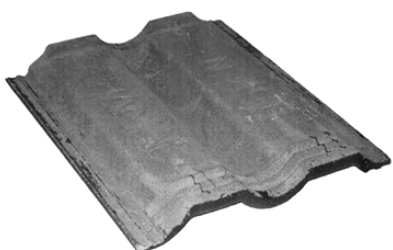

12.2

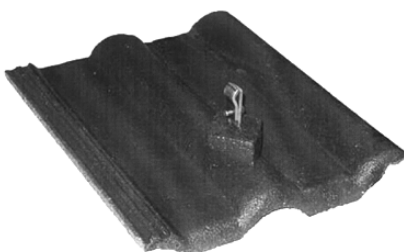

15.1



13.1



15.2

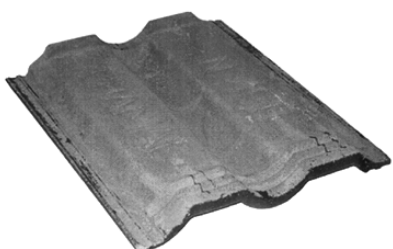

13.2

- (51) **25-03**
 (11) 31944
 (21) 2003-34664
 (22) 02.06.2003
 (15) 20.01.2004
 (45) 20.01.2004
 (54) Konstrukce přestřešení
 (28) 1
 (73) W. A. G. MINERÁLNÍ PALIVA, A. S., Praha, CZ
 (72) Sekal Luboš Ing. arch., Praha, CZ
 (55)

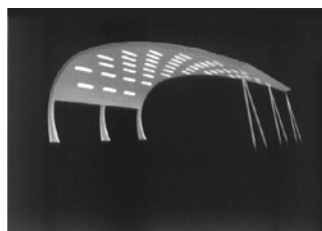

1.1

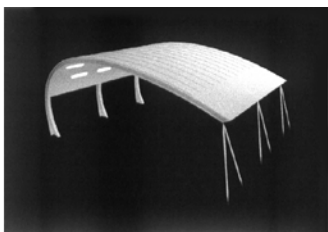

1.2

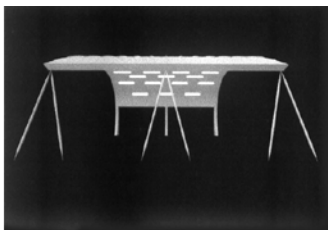

1.3

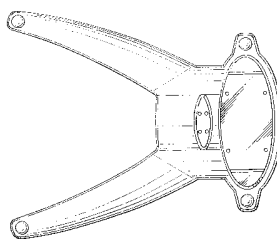

2.2

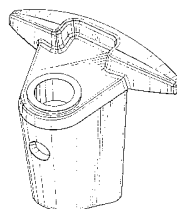

3.1

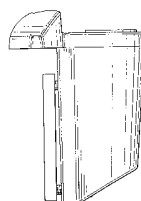

3.5

- (51) **26-05**
 (11) 31927
 (21) 2003-34716
 (22) 24.06.2003
 (15) 12.01.2004
 (45) 12.01.2004
 (54) Stojan
 (28) 3
 (32) 24.12.2002, 24.12.2002, 24.12.2002
 (31) /3009681, /3009679, /3009680
 (33) GB, GB, GB
 (73) PHOTOCURE ASA, Oslo, NO
 (72) Abry Emil, Hosle, NO
 (55)

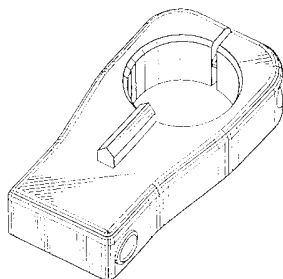

1.1

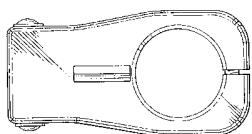

1.2

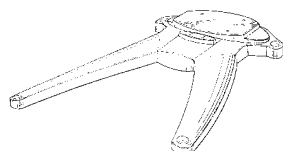

2.1

- (51) **28-01**
 (11) 31947
 (21) 2003-34421
 (22) 03.02.2003
 (15) 26.01.2004
 (45) 26.01.2004
 (54) Vitaminová tobolka
 (28) 1
 (32) 01.08.2002
 (31) 4/02 06 530.1
 (33) DE
 (73) LICHTWER PHARMA AG, Berlin, DE
 (72) Haffner Thomas Dr., Berlin, DE
 (55)



1.1



1.2

- (51) **28-03**
 (11) 31931
 (21) 2003-34656
 (22) 28.05.2003
 (15) 13.01.2004
 (45) 13.01.2004
 (54) Vysoušeč vlasů
 (28) 1
 (32) 29.11.2002
 (31) 02/7224
 (33) FR
 (73) CALOR S.A., Lyon, FR
 (72) Renault Fabrice, Lyon, FR
 (55)

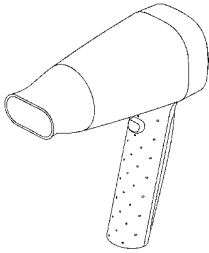

1.1

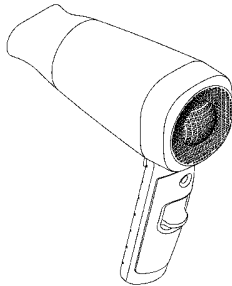

1.2

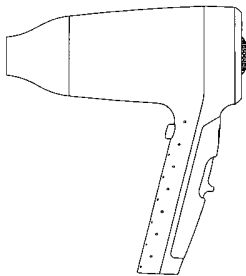

1.3

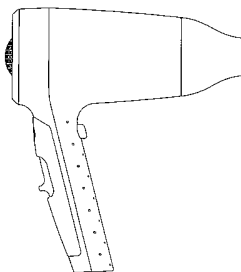

1.4

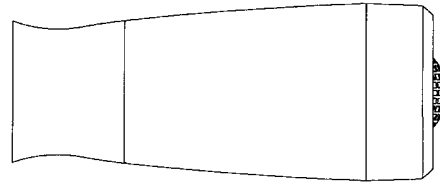

1.5

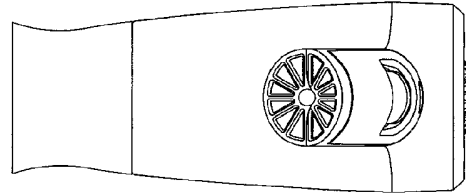

1.6

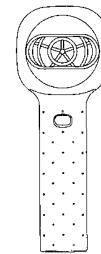

1.7

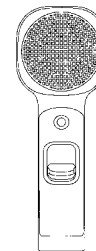

1.8

- (51) **28-03**
 (11) 31932
 (21) 2003-34657
 (22) 28.05.2003
 (15) 13.01.2004
 (45) 13.01.2004
 (54) Nástavec na vysoušeč vlasů
 (28) 1
 (32) 09.12.2002
 (31) 02/7444
 (33) FR
 (73) CALOR S.A., Lyon, FR
 (72) Mazoyer Joseph, Lyon, FR
 (55)

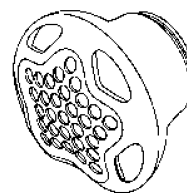

1.1

(55)

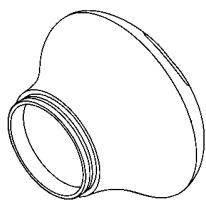

1.2

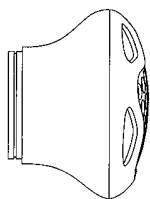

1.3

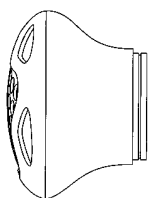

1.4

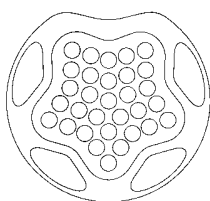

1.5

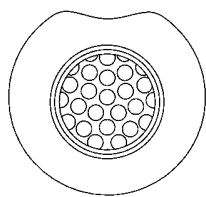

1.6

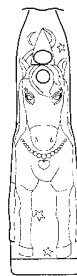

1.1



1.2



1.3



1.4



1.5

- (51) **28-03**
 (11) 31936
 (21) 2002-34231
 (22) 04.10.2002
 (15) 20.01.2004
 (45) 20.01.2004
 (54) Rukojeťová část elektrického zubního kartáčku
 (28) 1
 (32) 08.04.2002
 (31) /29/158,663
 (33) US
 (73) COLGATE-PALMOLIVE COMPANY, New York, NY,
 US
 (72) Cunniffe Janet M., Hoboken, NJ, US



1.6

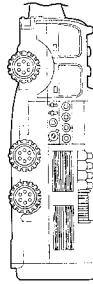

1.4

- (51) **28-03**
 (11) 31937
 (21) 2002-34234
 (22) 04.10.2002
 (15) 20.01.2004
 (45) 20.01.2004
 (54) Rukojeťová část elektrického zubního kartáčku
 (28) 1
 (32) 08.04.2002
 (31) /29/158,721
 (33) US
 (73) COLGATE-PALMOLIVE COMPANY, New York, NY, US
 (72) Lee Gyeong, River Edge, NJ, US
 (55)

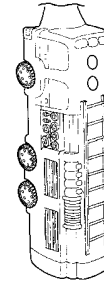

1.5



1.1

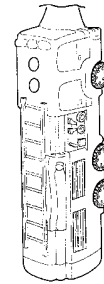

1.6

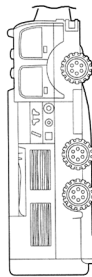

1.2

- (51) **28-03**
 (11) 31958
 (21) 2003-34726
 (22) 26.06.2003
 (15) 26.01.2004
 (45) 26.01.2004
 (54) Čistící zařízení pro elektrický holicí strojek
 (28) 1
 (32) 30.12.2002
 (31) 4/02 10 572.9
 (33) DE
 (73) BRAUN GMBH, Kronberg, DE
 (72) Ullmann Roland, Offenbach, DE
 (55)

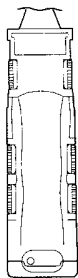

1.3



1.1



1.2



1.3



1.4



1.5



1.6



1.7

Seznam vlastníků zapsaných průmyslových vzorů

(73)	(11)	(51)	(73)	(11)	(51)
AM-C.M.E. S.R.O., Plzeň, CZ	31935	12-99	TELLEROVÁ Olga, Brno, CZ	31930	19-08
BELTY S.R.O., Mariánské Lázně, CZ	31945	09-01	TRYZNA Tomislav, Vrchlabí, CZ	31949	21-01
BERNARD Antonín, Hronov, CZ	31957	02-03	UNILEVER NV, Rotterdam, NL	31960	09-01
BRAMAC STŘEŠNÍ SYSTÉMY SPOL. S R. O., Praha, CZ	31938	25-01	UNILEVER NV, Rotterdam, NL	31961	09-01
BRAMAC STŘEŠNÍ SYSTÉMY SPOL. S R. O., Praha, CZ	31939	25-01	VOHRYZEK Martin, Praha, CZ	31951	02-02
BRAMAC STŘEŠNÍ SYSTÉMY SPOL. S R. O., Praha, CZ	31940	25-01	W. A. G. MINERÁLNÍ PALIVA, A. S., Praha, CZ	31944	25-03
BRAMAC STŘEŠNÍ SYSTÉMY SPOL. S R. O., Praha, CZ	31941	25-01			
BRAMAC STŘEŠNÍ SYSTÉMY SPOL. S R. O., Praha, CZ	31942	25-01			
BRAMAC STŘEŠNÍ SYSTÉMY SPOL. S R. O., Praha, CZ	31943	25-01			
BRAUN GMBH, Kronberg, DE	31958	28-03			
CALOR S.A., Lyon, FR	31931	28-03			
CALOR S.A., Lyon, FR	31932	28-03			
COLGATE-PALMOLIVE COMPANY, New York, NY, US	31924	04-02			
COLGATE-PALMOLIVE COMPANY, New York, NY, US	31936	28-03			
COLGATE-PALMOLIVE COMPANY, New York, NY, US	31937	28-03			
ELDOY Olav, Sagvag, NO	31926	06-01			
EVA FILSÁKOVÁ - VINAMET, Haviřov, CZ	31934	09-01			
EVA FILSÁKOVÁ-VINAMET, Haviřov, CZ	31933	09-01			
HANSGROHE AG, Schiltach, DE	31925	23-02			
HANSGROHE AG, Schiltach, DE	31955	23-02			
HANUŠ Martin, Nový Knín, CZ	31948	03-01			
HEŘMÁNEK Pavel, Dolní Krupá, CZ	31959	06-01			
HORÁK Zdeněk, Městec Králové, CZ	31949	21-01			
JPM INTERNATIONAL LIMITED, London, GB	31953	21-03			
JURÁŠEK Jirí, Brno, CZ	31950	08-08			
KARTAL-UNION, S. R. O., Praha, CZ	31929	21-03			
LABORATORIES, S. R. O., Brno, CZ	31954	09-03			
LICHTWER PHARMA AG, Berlin, DE	31947	28-01			
LIDL STIFTUNG & CO. KG, Neckarsulm, DE	31952	07-02			
LOGI & CA SPOL. S R. O., Bratislava, SK	31956	19-08			
MEADWESTVACO CORPORATION, Stamford, CT, US	31946	09-05			
NULÍČEK Ondřej, Nespeky, CZ	31962	21-01			
PHOTOCURE ASA, Oslo, NO	31927	26-05			
SANOFI-SYNTHELABO, Paris, FR	31923	09-03			
ŠOBÁŇOVÁ Iva, Vsetín, CZ	31928	19-08			

Dodatková ochranná osvědčení pro léčiva a pro přípravky na ochranu rostlin

Úřední rozhodnutí a oznámení

MC3K

Výmazy užitečných vzorů

- (11) 10972
 (21) 2001-11641
 (22) 06.02.2001
 (54) Spínací prvek

Zápisy licenčních smluv do rejstříku užitečných vzorů pro nabyvatele

- (11) 13763
 (73) STARZ Josef, Karviná, CZ
 Nabyvatel: Vodohospodářské stavby s.r.o., Plzeň, CZ
 Druh licence: nevýlučná
 Datum uzavření smlouvy: 22.08.2003
 Datum zápisu smlouvy: 03.02.2004

ND1K

První prodloužení doby platnosti užitečných vzorů

- | | |
|---|---|
| (51) F 16 J 15/02, F 16 J 15/10, F 16 J 15/14 | (51) F 28 C 3/00 |
| (11) 9482 | (11) 9718 |
| (21) 1999-10112 | (21) 2000-10326 |
| (22) 25.11.1999 | (22) 26.01.2000 |
| (73) MICO, SPOL. S R.O., Třebíč, CZ | (73) MATĚJKA Jan Ing., Praha, CZ |
| (54) Hřebenové těsnění oboustranně obložené grafitovou fólií | (73) HŘEBEC Jan Ing., Černošice, CZ |
| | (54) Rekuperační výměník s obtokem a možností směšování médií |
| (51) F 23 B 1/30 | (51) F 24 F 13/02, F 24 F 13/08 |
| (11) 9635 | (11) 9760 |
| (21) 1999-10212 | (21) 2000-10295 |
| (22) 22.12.1999 | (22) 19.01.2000 |
| (73) PTÁČEK Milan Ing., Hranice, CZ | (73) MORÁVEK Petr ing. CSc., Jablonec nad Nisou, CZ |
| (54) Spalovací komora se stacionární fluidní oxidační vrstvou | (54) Kuchyňská digestoř s rekuperací tepla |
| (51) B 42 D 15/00 | (51) B 65 D 88/34 |
| (11) 9642 | (11) 9765 |
| (21) 1999-10247 | (21) 2000-10357 |
| (22) 30.12.1999 | (22) 03.02.2000 |
| (73) XERTEC PRAHA SPOL. S R.O., Praha, CZ | (73) VÍTKOVICE STROJÍRENSTVÍ, A.S., Ostrava, CZ |
| (54) Doručková obálka | (54) Jednopalubová plovoucí střecha velkoobjemové uskladňovací nádrže, zejména ropných produktů |
| (51) B 05 C 11/02 | (51) F 16 L 23/024 |
| (11) 9645 | (11) 9775 |
| (21) 2000-10253 | (21) 2000-10382 |
| (22) 04.01.2000 | (22) 09.02.2000 |
| (73) JÍLKOVÁ Ludmila, Krásno, CZ | (73) DAVID-ARMATURY S.R.O., Olomouc, CZ |
| (54) Hubice | (54) Připojovací příruba, zejména pro rozebíratelné připojování armatur |
| (51) F 17 C 13/06 | (51) A 63 B 23/04, A 63 B 22/06, A 63 B 22/08 |
| (11) 9646 | (11) 9795 |
| (21) 2000-10292 | (21) 2000-10286 |
| (22) 18.01.2000 | (22) 17.01.2000 |
| (73) KOVOČAS, VÝROBNÍ DRUŽSTVO, Děčín, CZ | (73) KALIVODA Petr, Dolní Břežany, CZ |
| (54) Uzávěr jednocestné bombičky | (54) Magneticky brzděný setrvačnick |
| (51) E 06 B 9/06, E 06 B 3/94, E 06 B 9/02 | (51) F 16 K 5/06 |
| (11) 9682 | (11) 9799 |
| (21) 1999-10236 | (21) 2000-10354 |
| (22) 28.12.1999 | (22) 03.02.2000 |
| (73) BLÁHA Vítězslav Ing., Praha, CZ | (73) MICHAL RYBÁŘ-INSTAPLAST, Praha, CZ |
| (54) Nerozebíratelný spoj, především pro pohyblivé mřížové konstrukce | (54) Plastový vodoinstalační kulový ventil s vyjímatelnou vnitřní kovovou ovládací sestavou |
| (51) B 60 R 27/00 | (51) F 02 C 7/268 |
| (11) 9713 | (11) 9808 |
| (21) 2000-10261 | (21) 2000-10433 |
| (22) 10.01.2000 | (22) 24.02.2000 |
| (73) MILAN KRÁL - MIKRA, Praha, CZ | (73) EKOL, SPOL. S R.O., Brno, CZ |
| (54) Přidržovací síť k jištění přepravovaných předmětů | (54) Zařízení ke startování spalovacích turbin |

(51)	F 23 D 14/20	(51)	B 66 D 3/00, B 66 D 3/04
(11)	9809	(11)	9925
(21)	2000-10437	(21)	2000-10331
(22)	25.02.2000	(22)	26.01.2000
(73)	EKOL SPOL. S R.O., Brno, CZ	(73)	BRANO A.S., Hradec nad Moravicí, CZ
(54)	Hořák pro spalovací komoru spalovací turbíny s nízkými emisemi škodlivin	(54)	Závěs zvedacího mechanismu
(51)	B 60 R 7/02	(51)	A 23 C 9/13
(11)	9812	(11)	9973
(21)	2000-10442	(21)	2000-10281
(22)	28.02.2000	(22)	14.01.2000
(73)	KRÁL Milan, Praha, CZ	(73)	EMIL HAVELKA, Praha, CZ
(54)	Závěsné zařízení pro nosič předmětů v zavazadlovém prostoru motorových vozidel	(54)	Jogurt pro štíhlou linii
(51)	F 02 C 7/10	(51)	A 23 C 9/13
(11)	9836	(11)	9974
(21)	2000-10363	(21)	2000-10282
(22)	03.02.2000	(22)	14.01.2000
(73)	EKOL, SPOL. S R.O., Brno, CZ	(73)	EMIL HAVELKA, Praha, CZ
(54)	Zařízení pro regeneraci tepla vznikajícího při provozu spalovací turbíny	(54)	Jogurt pro regeneraci organismu
(51)	F 02 C 7/10	(51)	A 23 C 19/14, A 23 C 19/068
(11)	9844	(11)	9975
(21)	2000-10436	(21)	2000-10303
(22)	24.02.2000	(22)	20.01.2000
(73)	EKOL, SPOL. S R.O., Brno, CZ	(73)	NET PLASY SPOL. S R.O., Bystřice pod Hostýnem, CZ
(54)	Zařízení pro regeneraci tepla u spalovacích turbin s vodorovným výměníkem	(54)	Ochucený pařený pletený sýr
(51)	A 23 C 9/156, A 23 C 15/12	(51)	C 04 B 16/02, C 04 B 16/06, C 04 B 18/04
(11)	9859	(11)	9988
(21)	2000-10278	(21)	2000-10352
(22)	14.01.2000	(22)	02.02.2000
(73)	EMIL HAVELKA, Praha, CZ	(73)	SEDLÁČEK Josef Ing., Praha, CZ
(54)	Pomazánkové máslo se stimulačními účinky	(54)	Průlinčité stavební pojivo
(51)	A 23 C 9/152, A 23 C 15/12	(51)	C 02 F 3/12
(11)	9860	(11)	9996
(21)	2000-10279	(21)	2000-10580
(22)	14.01.2000	(22)	30.03.2000
(73)	EMIL HAVELKA, Praha, CZ	(73)	ENVI-PUR, S.R.O., Tábor, CZ
(54)	Pomazánkové máslo vitaminové	(54)	Biologická čistírna odpadních vod, zejména domovní
(51)	A 23 C 9/152, A 23 C 15/12	(51)	A 23 C 9/13
(11)	9861	(11)	10043
(21)	2000-10280	(21)	2000-10283
(22)	14.01.2000	(22)	14.01.2000
(73)	EMIL HAVELKA, Praha, CZ	(73)	EMIL HAVELKA, Praha, CZ
(54)	Pomazánkové máslo pro regeneraci a posílení organismu	(54)	Jogurt pro regeneraci a posílení organismu
(51)	A 23 C 9/156	(51)	G 09 F 15/00
(11)	9862	(11)	10123
(21)	2000-10284	(21)	2000-10599
(22)	14.01.2000	(22)	05.04.2000
(73)	EMIL HAVELKA, Praha, CZ	(73)	KADLEC Juraj ing. arch., Brno, CZ
(54)	Tvaroh ochucený pro regeneraci a posílení organismu	(54)	Nosič obrazového útvaru
(51)	E 06 C 1/16, E 06 C 1/22	(51)	C 02 F 9/00, C 02 F 3/06, C 02 F 3/30
(11)	9868	(11)	10134
(21)	2000-10403	(21)	2000-10731
(22)	16.02.2000	(22)	05.05.2000
(73)	ELKO V.D. NOVÝ KNÍN, Nový Knín, CZ	(73)	BÁRTA Jaroslav, Ostravice, CZ
(54)	Víceúčelový žebřík s přestavitelnými rameny	(54)	BÁRTOVÁ Zuzana, Ostravice, CZ
(51)	B 21 J 15/22, B 21 J 15/16	(51)	G 09 F 3/00, G 09 F 3/04
(11)	9890	(11)	10163
(21)	2000-10293	(21)	2000-10272
(22)	18.01.2000	(22)	13.01.2000
(73)	MS NÁŘADÍ, S.R.O., Náchod, CZ	(73)	OPTYS, SPOL. S R.O., Opava, CZ
(54)	Zařízení k regulaci tažné síly nýtovacího zařízení	(54)	Integrovaná etiketa
		(51)	E 05 D 15/06, E 05 D 13/00, E 04 B 2/82
		(11)	10309
		(21)	2000-10569
		(22)	28.03.2000
		(73)	ABERLE František Ing., Kamenice, CZ
		(54)	Závěsný stavěcí šroub

- (51) A 61 K 7/40, A 61 K 7/48
 (11) 10483
 (21) 2000-10302
 (22) 20.01.2000
 (73) C P N SPOL. S R.O. VÝROBNÍ ZÁVOD ÚSTÍ
 NAD ORLICÍ, Hradec Králové, CZ
 (54) Kosmetický přípravek se složkami stabilizovanými
 dermatologicky aktivní látkou
- (51) B 41 F 27/10
 (11) 11841
 (21) 2001-12229
 (22) 26.01.2000
 (73) AKL FLEXO TECHNIK GMBH, Warburg, DE
 (54) Zařízení tiskařského válce s aretovatelným
 adaptačním pouzdem

ND1K**Druhé prodloužení doby platnosti užiténých vzorů**

- | | |
|---|--|
| (51) G 21 F 5/008, G 21 F 5/06 | (51) C 12 C 12/00, C 12 C 5/00 |
| (11) 5731 | (11) 6021 |
| (21) 1997-6177 | (21) 1997-6278 |
| (22) 08.01.1997 | (22) 11.02.1997 |
| (73) ŠKODA JS A.S., Plzeň, CZ | (73) VÝSKUMNÝ ÚSTAV POTRAVINÁRSKY,
Bratislava, SK |
| (54) Vnitřní vestavba kontejneru pro mokré skladování
palivových článků | (54) Pivní koncentrát a přípravky na jeho bázi |
| (51) B 60 P 7/10, B 62 D 21/00 | (51) E 01 C 11/22, E 01 D 19/08, F 16 L 23/00 |
| (11) 5752 | (11) 6292 |
| (21) 1996-6143 | (21) 1997-6550 |
| (22) 23.12.1996 | (22) 14.04.1997 |
| (73) LOMAX SPOLEČNOST S R.O., Praha, CZ | (73) CS BETON S.R.O., Velké Žernoseky, CZ |
| (54) Skříňová kontejnerová nástavba | (54) Systém pro odvodňování zpevněných venkovních
komunikačních ploch |
| (51) H 04 H 3/00 | (51) G 09 F 7/02, G 09 F 7/00 |
| (11) 5819 | (11) 6383 |
| (21) 1996-6133 | (21) 1997-6455 |
| (22) 19.12.1996 | (22) 24.03.1997 |
| (73) TICHÝ Zdeněk, Praha, CZ | (73) KADLEC Juraj Ing. arch., Brno, CZ |
| (54) SMÍTKA Josef Ing. CSc., Praha, CZ | (54) Nosič obrazového útvaru |
| (54) Zapojení sítě frekvenčně modulovaných vysílačů
pro synchronní provoz v pásmu velmi krátkých vln | |
| (51) F 16 L 47/06, F 16 L 33/18, F 16 L 37/092 | (51) E 04 G 21/04, E 04 G 13/00 |
| (11) 5870 | (11) 6427 |
| (21) 1997-6272 | (21) 1997-6731 |
| (22) 11.02.1997 | (22) 22.05.1997 |
| (73) BOLECH Jaroslav Ing., Jablonec nad Nisou, CZ | (73) JEŽÍK František, Trenčianska Turná, SK |
| (54) Kleštinový spojovací uzávěr plastových trubek | (54) Forma pro stavební obklady |
| (51) F 42 B 12/80 | |
| (11) 5890 | |
| (21) 1997-6233 | |
| (22) 29.01.1997 | |
| (73) SELLIER A BELLOT A.S., Vlašim, CZ | |
| (54) Ekologická střela | |
| (51) F 42 B 12/80 | |
| (11) 5891 | |
| (21) 1997-6234 | |
| (22) 29.01.1997 | |
| (73) SELLIER A BELLOT A.S., Vlašim, CZ | |
| (54) Ekologická střela | |
| (51) H 02 P 3/18 | |
| (11) 5893 | |
| (21) 1997-6266 | |
| (22) 07.02.1997 | |
| (73) DICONTE, A.S., Praha, CZ | |
| (54) Zapojení pro dynamické brzdění asynchronního
motoru | |
| (51) B 60 D 1/14 | |
| (11) 5955 | |
| (21) 1997-6285 | |
| (22) 13.02.1997 | |
| (73) SPORT JACHT PRAHA, SPOL. S R.O., Praha, CZ | |
| (54) Upevňovací ústrojí | |

ND4Q

První obnovy doby ochrany průmyslových vzorů

(51)	13-03.02	(51)	09-03
(11)	25121	(11)	29044
(21)	1994-27224	(21)	1998-31172
(22)	03.02.1994	(22)	03.09.1998
(54)	Rámeček elektroinstalačního přístroje	(54)	Kontejnerová nástavba
(51)	20-02	(51)	09-01
(11)	28682	(11)	29048
(21)	1998-31377	(21)	1998-31416
(22)	26.11.1998	(22)	23.12.1998
(54)	Prodejní stánek	(54)	Láhev
(51)	09-02	(51)	09-03
(11)	28737	(11)	29067
(21)	1999-31440	(21)	1998-31386
(22)	07.01.1999	(22)	03.12.1998
(54)	Nádoba	(54)	Díly kontejneru
(51)	28-03	(51)	09-03
(11)	28772	(11)	29068
(21)	1999-31489	(21)	1998-31387
(22)	26.01.1999	(22)	03.12.1998
(54)	Holicí strojek	(54)	Díly kontejneru
(51)	24-01	(51)	09-03
(11)	28774	(11)	29069
(21)	1999-31528	(21)	1998-31388
(22)	08.02.1999	(22)	03.12.1998
(54)	Magnetoterapeutický přístroj	(54)	Díly kontejneru
(51)	09-01	(51)	19-08
(11)	28836	(11)	29099
(21)	1999-31433	(21)	1999-31660
(22)	06.01.1999	(22)	06.04.1999
(54)	Lahvovitá nádoba	(54)	Etiketa
(51)	09-01	(51)	09-07
(11)	28839	(11)	29117
(21)	1999-31519	(21)	1999-31638
(22)	03.02.1999	(22)	25.03.1999
(54)	Nádobka	(54)	Kombinovaný uzávěr
(51)	10-06	(51)	09-01
(11)	28853	(11)	29118
(21)	1999-31480	(21)	1999-31639
(22)	22.01.1999	(22)	25.03.1999
(54)	Příložka k patníku	(54)	Lahvička s uzávěrem
(51)	09-03	(51)	20-03
(11)	28854	(11)	29171
(21)	1999-31636	(21)	1999-31647
(22)	25.03.1999	(22)	30.03.1999
(54)	Pouzdro pro kosmetické přípravky	(54)	Reklamní poutač
(51)	09-01	(51)	25-01
(11)	28868	(11)	29172
(21)	1999-31441	(21)	1999-31648
(22)	08.01.1999	(22)	30.03.1999
(54)	Nádobka	(54)	Portál
(51)	09-03	(51)	09-09
(11)	28916	(11)	29185
(21)	1998-31170	(21)	1998-31423
(22)	03.09.1998	(22)	29.12.1998
(54)	Kontejnerová nástavba	(54)	Odpadkový koš
(51)	22-01	(51)	15-05
(11)	28982	(11)	29201
(21)	1999-31596	(21)	1999-31477
(22)	09.03.1999	(22)	22.01.1999
(54)	Jednohlavňová zlamovací kulovnice	(54)	Průmyslový vysavač
(51)	09-03	(51)	09-01
(11)	29043	(11)	29214
(21)	1998-31171	(21)	1999-31434
(22)	03.09.1998	(22)	06.01.1999
(54)	Kontejnerová nástavba	(54)	Nádoba

- (51) 09-01
 (11) 29215
 (21) 1999-31435
 (22) 06.01.1999
 (54) Nádoba
- (51) 08-01
 (11) 29319
 (21) 1998-31419
 (22) 23.12.1998
 (54) Upínač nástroje
- (51) 01-01
 (11) 29702
 (21) 1999-32101
 (22) 29.11.1999
 (54) Pečivo
- (51) 06-06
 (11) 30201
 (21) 1999-31466
 (22) 20.01.1999
 (54) Soubor prvků pro rohové spojení

ND4Q**Druhé obnovy doby ochrany průmyslových vzorů**

- (51) 24-99.04
 (11) 24816
 (21) 1994-27155
 (22) 06.01.1994
 (54) Odrušovač geomagnetických zón
- (51) 13-03.02
 (11) 25121
 (21) 1994-27224
 (22) 03.02.1994
 (54) Rámeček elektroinstalačního přístroje
- (51) 08-03
 (11) 25412
 (21) 1994-27259
 (22) 17.02.1994
 (54) Řezačka dlaždic a obkládaček
- (51) 25-02
 (11) 25950
 (21) 1994-27156
 (22) 06.01.1994
 (54) Krycí mříž na odvodňovací kanály

PD4A**Převod práv a ostatní změny majitelů patentů**

- | | |
|---|---|
| (11) 285913 | (11) 2001-2511 |
| (21) 1997-2758 | (21) Tecpharma Licensing AG, Burgdorf, CH |
| (73) MEDEVA LIMITED, London, GB | (73) Tecpharma Licensing AG, Burgdorf, CH |
| (11) 288744 | (11) 2001-2512 |
| (21) 1997-4179 | (21) Tecpharma Licensing AG, Burgdorf, CH |
| (73) BMT a.s., Brno, CZ | (73) Tecpharma Licensing AG, Burgdorf, CH |
| (11) 290354 | |
| (21) 1995-1232 | |
| (73) Hanuš Bořivoj Prof. Ing., Praha, CZ
Hernych Miloš Ing., Liberec, CZ | |
| (11) 293037 | |
| (21) 1998-626 | |
| (73) EKOEFEKT S R. O., Litvínov, CZ | |
| (11) 2001-2511 | |
| (21) Tecpharma Licensing AG, Burgdorf, CH | |
| (73) Tecpharma Licensing AG, Burgdorf, CH | |
| (11) 2001-2512 | |
| (21) Tecpharma Licensing AG, Burgdorf, CH | |
| (73) Tecpharma Licensing AG, Burgdorf, CH | |

PD1K**Převod práv a ostatní změny majitelů užitečných vzorů**

- (11) 9537
(21) 1999-10159
(73) LOSTR a.s., Louny, CZ
- (11) 9638
(21) 1999-10217
(73) Mach Pavel RNDr., Třemošná, CZ

QA9A**Nabídka licence**

- (73) APF PRAHA, A.S., Kojetice, CZ
(11) 274626
(54) Rozpěrná výztuž kapsového filtru
- (73) APF PRAHA, A.S., Kojetice, CZ
(11) 274887
(54) Filtr s proměnnou filtrační plochou
- (73) APF PRAHA, A.S., Kojetice, CZ
(11) 274889
(54) Filtr hořlavých prachů
- (73) APF PRAHA, A.S., Kojetice, CZ
(11) 277108
(54) Zařízení na regeneraci filtračních textilií
- (73) SÝKORA František Ing., Ostrava, CZ
(11) 293239
(54) Způsob zkapalňování tuhých organických hmot

OBSAH

Číselné kódy pro označování bibliografických dat	0
Přehled zveřejněných přihlášek ochranných známek	1
Zveřejnění přihlášek ochranných známek	2
Přehled zápisů ochranných známek	83
Zápisy ochranných známek	84
Obnovy ochranných známek	152
Převod práv k ochranné známce	211
Částečný převod práv k ochranné známce	
Změny v údajích o majitelích ochranných známek	221
Omezení seznamu výrobků a služeb ochranných známek	198
Změna v úpravě ochranné známky	
Zánik práva k ochranné známce	199
Zápisy licenčních smluv k ochranným známkám	200
Mezinárodní zápisy ochranných známek	204
Výmazy ochranných známek	206
Úřední opravy	208
Zveřejněné přihlášky ochranných známek - barevná vyobrazení	209

CONTENTS

Numerical Codes for Identification of Bibliographic Data	0
Survey of Published Trademark Applications	1
Publications of Trademark Applications	2
Survey of Trademark Registrations	83
Trademark Registrations	84
Trademark Renewals	152
Trademark Assignments	211
Partial Trademark Assignments	
Changes of Data Relating to Trademark Holders	221
Limitation of the List of Goods and Services	198
Change in the reproduction of the Trademark	
Trademark Lapse	199
Registrations of Licence Contracts Concerning Trademarks	200
International Registrations of Trademarks	204
Trademark Cancellations	206
Official Announcements	208
Published Trademark Applications - Colour Reproductions	209

Číselné INID kódy pro označování bibliografických dat

Číselné INID kódy pro označování bibliografických dat ochranných známek

- (111) Číslo zápisu OZ (registrace)
- (811) Mezinárodní číslo zápisu OZ
- (151) Datum zápisu
- (210) Číslo přihlášky OZ (spisu)
- (220) Datum podání přihlášky
- (442) Datum zveřejnění přihlášky po průzkumu
- (450) Datum zveřejnění registrace OZ
- (320) Datum vzniku práva přednosti
- (511) Kód třídy výrobků a služeb
- (540) Reprodukce OZ
- (554) Prostorová OZ
- (510) Seznam chráněných výrobků a služeb
- (591) Údaje o barevnosti OZ
- (551) Kolektivní OZ
- (730) Identifikace majitele OZ - jméno a název firmy, ulice, PSČ a místo sídla majitele, stát, příp. stát USA
- (740) Identifikace zástupce - jméno a název firmy, ulice, PSČ a místo sídla zástupce
- (890) Název státu ochrany MOZ

INID codes and minimum required for the identification of bibliographics data relating to marks

- (111) Number of the registration of the mark
- (811) Number of the international registration of the mark
- (151) Date of the registration
- (180) Expected expiration date of the registration/renewal
- (210) Number of the application
- (220) Date of filing of the application
- (442) Date of the publication of the examined application
- (450) Date of the publication of the registration
- (320) Date of filing of the first application
- (511) Class of goods and services
- (540) Reproduction of the mark
- (554) Three-dimensional mark
- (510) List of protected goods and services
- (590) Information concerning colours of the mark
- (551) The collective mark
- (730) Identification of the trademark holder - name and firm name, street, postcode and place of the headquarter of the trademark holder, country, possibly State of the USA
- (740) Identification of the representative - name and firm name, street, postcode and place of the headquarter of the representative
- (890) Country of protection of the international mark

**Dvoupísmenné kódy pro označování zemí a
mezinárodních organizací použité ve
věstníku**

AT	Rakousko
AU	Austrálie
BE	Belgie
BM	Bermudy
BV	Bouvet
CA	Kanada
CH	Švýcarsko
CN	Čína
CU	Kuba
CY	Kypr
CZ	Česká republika
DE	Spolková republika Německo
DK	Dánsko
ES	Španělsko
FI	Finsko
FR	Francie
GB	Velká Británie
GR	Řecko
HK	Hong Kong
IE	Irsko
IL	Izrael
IN	Indie
IT	Itálie
JP	Japonsko
KR	Jižní Korea
LB	Libanon
MU	Mauritius
NL	Nizozemí
NO	Norsko
NZ	Nový Zéland
PL	Polsko
PR	Portoriko
PT	Portugalsko
RU	Ruská federace
SE	Švédsko
SK	Slovenská republika
TR	Turecko
TW	Tajwan
UA	Ukrajina
US	Spojené státy americké
VG	Panenské ostrovy (Britské)
ZA	Jihoafrická republika

**Dvoupísmenné kódy pro označování států
USA použité ve vestníku**

CA	California
CT	Connecticut
DE	Delaware
FL	Florida
GA	Georgia
IL	Illinois
IN	Indiana
KS	Kansas
KY	Kentucky
LA	Louisiana
MA	Massachusetts
MD	Maryland
MI	Michigan
MN	Minnesota
NC	North Carolina
NH	New Hampshire
NJ	New Jersey
NY	New York
OH	Ohio
PA	Pennsylvania
PR	Puerto Rico
TN	Tennessee
TX	Texas
UT	Utah
VA	Virginia
WI	Wisconsin

Zveřejněné přihlášky ochranných známek

Číselný přehled

141759, 145022, 159091, 164111, 164633, 166478, 168860, 173834, 177309, 178309, 178310, 178657, 178709, 178904, 178905, 179318, 180086, 181817, 183636, 183637, 183883, 184604, 185013, 185014, 185183, 185209, 185789, 185790, 186070, 186689, 186805, 186860, 187109, 187268, 188308, 188309, 188320, 188321, 188497, 188498, 188499, 188500, 188518, 188744, 188953, 189033, 189034, 189173, 189239, 189566, 189567, 189647, 189648, 189649, 189721, 189754, 189850, 189883, 189946, 190001, 190002, 190047, 190048, 190049, 190050, 190089, 190114, 190293, 190294, 190323, 190402, 190403, 190581, 190632, 190736, 190887, 190897, 190931, 191173, 191292, 191309, 191381, 191409, 191575, 191576, 191577, 191643, 191675, 191707, 191714, 191714, 191772, 192013, 192016, 192039, 192056, 192110, 192111, 192112, 192119, 192127, 192219, 192309, 192310, 192575, 192576, 192577, 192578, 192579, 192580, 192581, 192653, 192656, 192734, 192736, 192739, 192764, 192802, 192883, 192919, 192921, 192965, 193050, 193083, 193149, 193236, 193254, 193255, 193282, 193375, 193623, 193627, 193628, 193629, 193630, 193705, 193727, 193731, 193767, 193770, 193783, 193784, 193834, 193837, 193838, 193839, 194068, 194117, 194144, 194359, 194362, 194380, 194381, 194408, 194454, 194650, 194735, 194788, 194793, 194847, 194887, 194910, 194937, 195041, 195042, 195044, 195073, 195076, 195113, 195126, 195129, 195138, 195160, 195161, 195163, 195164, 195202, 195230, 195231, 195234, 195246, 195251, 195319, 195326, 195440, 195447, 195450, 195451, 195452, 195554, 195555, 195575, 195630, 195631, 195645, 195726, 195727, 195734, 195738, 195751, 195752, 195815, 195884, 195886, 195932, 196002, 196003, 196007, 196008, 196009, 196010, 196047, 196086, 196126, 196127, 196128, 196129, 196130, 196139, 196141, 196142, 196143, 196177, 196214, 196215, 196216, 196217, 196236, 196237, 196238, 196239, 196240, 196241, 196242, 196243, 196244, 196245, 196246, 196264, 196297, 196330, 196332, 196335, 196337, 196338, 196339, 196340, 196393, 196394, 196395, 196398, 196400, 196401, 196406, 196407, 196408, 196409, 196458, 196490, 196491, 196497, 196528, 196529, 196531, 196532, 196534, 196537, 196540, 196541, 196556, 196582, 196586, 196596, 196597, 196599, 196600, 196603, 196604, 196605, 196607, 196626, 196634, 196651, 196661, 196663, 196664, 196665, 196668, 196693, 196695, 196696, 196711, 196714, 196721, 196762, 196763, 196783, 196785, 196786, 196789, 196790, 196899, 196901, 196903, 196904, 196906, 196910, 196913, 196914, 196947, 196948, 196956, 196957, 196973, 197001, 197003, 197010, 197056, 197090, 197091, 197098, 197122, 197126, 197127, 197130, 197141, 197142, 197222, 197223, 197319, 197322, 197325, 197327, 197387, 197388, 197390, 197392, 197393, 197394, 197402, 197409, 197410, 197432, 197433, 197447, 197539, 197541, 197542, 197547, 197548, 197617, 197659, 197668, 197715, 197722, 197747, 197750, 197872, 197879, 197880, 197881, 197882, 197957, 197967, 197990, 197991, 197995, 197996, 198123, 198147, 198148, 198182, 198215, 198216, 198338, 198339, 198347, 198351, 198423, 198438, 198444, 198529, 198574, 198580, 198602, 198706, 198732, 198814, 198819, 198835, 198836, 198837, 198838, 198893, 198904, 198925, 198927, 199031, 199068, 199101, 199103, 199153, 199219, 199225, 199289, 199292, 199295, 199297, 199299, 199310, 199311, 199375, 199380, 199411, 199556, 209104, 342050, 342122, 342204

Zveřejněné přihlášky ochranných známek

(210) **O 141759**
 (220) 09.04.1999
 (320) 09.04.1999
 (511) 5, 31
 (540)

BIOSTART

(510) (5) výživný doplněk, určený především k ochranné, k léčebným účelům; (31) krmivo pro zvířata.
 (730) **BIOFAKTORY PRAHA, spol.s r.o.**, Na Chvalce 2049, Praha 9, 19300, CZ
 (740) Advokátní kancelář JUDr. Špaňhelová Milada, advokátka, Vraného 252, Řevnice

(210) **O 145022**
 (220) 20.07.1999
 (320) 20.07.1999
 (511) 35
 (540)



(510) (35) zprostředkování reklamy a propagace zboží, organizace předvádění zboží pro reklamní účely a podporu prodeje, obchodní informace.
 (730) **MediaProm, spol.s r.o.**, Kollárova 3, Ostrava - Mar. Hory, 70900, CZ
 (740) Ing. Rylková Iva, Polská 1525, Ostrava-Poruba

(210) **O 159091**
 (220) 14.09.2000
 (320) 14.09.2000
 (511) 9, 35, 42
 (540)

i NOS

(510) (9) data, databáze a jiné informační produkty na nosičích dat všeho druhu spadající do této třídy, související software a hardware, nosiče dat všeho druhu spadající do této třídy, elektronické sítě, multimediální aplikace a katalogy na nosičích; (35) propagační činnost; (42) poradenská a konzultační činnost v oblasti multimediálních aplikací, tvorba informačních databází, programové projekty, programování pro počítače.
 (730) **SAMAB BRNO GROUP, a.s.**, Valchařská 6, Brno, 61400, CZ
 (740) Mgr. Zralý Antonín, advokát, Ponávka 2, Brno

(210) **O 164111**
 (220) 07.02.2001
 (320) 07.02.2001
 (511) 16, 35, 41
 (540)

Pomáháme druhým k vítězství

(510) (16) publikace, reklamní prospekty, informační letáky, losy, hrací karty, kalendáře; (35) reklamní činnost; (41) organizování sportovních sázek a číselných loterií, provozování loterií a jiných podobných her v souladu s obecně závaznými právními předpisy, prodej losů a příjem sázek ve smluvně závazných sběrných právnických a fyzických osob a ve sběrných zřízených společnostech.

(730) **SAZKA, a.s.**, K Žižkovu 4, Praha 9, 19000, CZ
 (740) Patentservis Praha a.s., Jivenská 1273/1, Praha 4

(210) **O 164633**
 (220) 22.02.2001
 (320) 22.02.2001
 (511) 29, 30, 32
 (540)

CITROSEPT

(510) (29) mléčné nápoje lihuprosté; (30) cukrovinky a potravinové doplňky ve formě práškových směsí, pastilek, bonbónů, prášků nebo žvýkaček, přísady do nápojů (jiné než esence), trestí do potravin, nikoliv pro lékařské účely, med, propolis, káva, čaj, kakaové a čokoládové nápoje, šerbety (zmrzlinové nápoje), zmrzlina a zmrzlinové poháry; (32) nealkoholické nápoje, zejména limonády, šumivé a jiné nealkoholické nápoje, též z ovocných šťáv a přípravky na jejich výrobu, též s ovocnou šťávou, minerální vody a přípravky na jejich výrobu přírodní nebo umělé, zejména trestí, tablety a prášky složené stejným dílem z ovocných šťáv a mléka, nealkoholické nápoje obsahující kyselinu uhličitou, ovocné a zeleninové šťávy a nápoje, též obohacené vitamíny nebo minerály, sorbety, též šerbety, sirupy a jiné přípravky k přípravě nápojů, zejména na výrobu sodovky a stolní vody, dietní, iontové a energetické nápoje, pivo, lehká piva a ležáky, též v netekuté formě, nealkoholické aperitivy, stolní vody.

(730) **RTJ GROUP, spol. s r.o.**, Na Široké 690, Šenov, 73934, CZ
 (740) Pacl Václav, patentový zástupce, Okrajová 4a, Havířov - Podlesí

(210) **O 166478**
 (220) 13.04.2001
 (320) 17.01.2001
 (511) 5
 (540)

HOREC

(510) (5) dietické látky na bázi mléka upravené pro lékařské účely, mléčný tuk, mléčné fermenty na farmaceutické účely, mléčný cukr (laktóza), mléko obohacené bílkovinami, potrava pro kojenice, sušené mléko pro kojenice.

(730) **ZEMPMILK, a.s.**, Lastomírska 1, Michalovce, SK
 (740) Ing. Buršík Milan, Plzeňská 218/1925, Praha 5

(210) **O 168860**
 (220) 18.06.2001
 (320) 18.06.2001
 (511) 5, 29, 30
 (540)

BOLID

(510) (5) vitamínové přípravky, čaje léčivé, čaje bylinné, lecithin a přípravky z něj, cukrovinky s léčivými přísadami, aminokyselinové přípravky, diabetický chléb, diabetické látky, diabetické nápoje, doplňky potravy minerální, doplňky výživové, posilující přípravky, rostlinná vlákna, přípravky obsahující stopové prvky, kreatin-monohydrát pro léčebné účely; (29) potravinové doplňky určené pro zvláštní výživu živočišného původu, proteinové koncentráty pro lidskou spotřebu; (30) příchutě do potravin, sacharidové koncentráty.

(730) **Petr Novák - BOLID**, Myslbekova 547, Beroun 3, 26601, CZ

(210) **O 173834**
 (220) 16.11.2001
 (320) 16.11.2001
 (511) 9, 16, 41
 (540)

Národní šampionát mažoretek České republiky

(510) (9) nahrané audiokazety a videokazety, nahrané kompaktní disky (audio-video); (16) periodické a neperiodické publikace, tiskoviny, časopisy, knihy, propagační materiály, spadající do této třídy, tištěné materiály, prospekty, brožury, kalendáře, letáky; (41) pořádání a organizace soutěží a přehlídek

mažoretkových skupin, pořádání tanečních a sportovních vystoupení, pořádání vzdělávacích akcí v oblasti sportu a kultury, poradenská činnost v oblasti sportovní a taneční, agentážní činnost v oblasti sportovní a taneční, vydavatelská činnost.

(730) **Svaz mažoretek České republiky**, Přední 22, Praha 6, 16100, CZ

(740) UNIPATENT Ing. Chlustina Jiří, J.Masaryka 43-47, Praha 2-
Vinohrady

(210) **O 177309**

(220) 01.03.2002

(320) 01.03.2002

(511) 29, 30, 32

(540)

PLESNIVEC

(510) (29) vejce, ryby, drůbež, zvěřina, potraviny z ryb, drůbeže a zvěřiny, maso a masné výrobky, paštiky, jedlé oleje a tuky, tukové pomazánky, kaviár, žampiony konzervované, zelenina konzervovaná, nakládaná, sušená a vařená, ovoce konzervované, mražené a zavařené, ovocné saláty, kompoty, džemy, konzervované, sušené a vařené potraviny z masa, ryb a zeleniny; (30) nápoje připravované na základě kávy, kaka a nebo čokolády, kávovinové, kakaové a čokoládové příchuti, obilniny připravené pro osobní konzumaci, těstoviny, dorty, cukroví, muesli, pudinky, sušenky, hořčice, omáčky k ochucení, koření; (32) nealkoholické nápoje a koktejly, nápoje ze syrovátky, přípravky k přípravě nápojů, vody minerální a šumivé, pivo.

(730) **ALIMPEX, spol. s r. o.**, Zemské právo 1199/5, Praha 10, 10000, CZ

(740) FISCHER & PARTNER Fischer Michael, Na Hrobci 5, Praha 2

(210) **O 178309**

(220) 27.03.2002

(320) 27.03.2002

(511) 36

(540)

phone casino

(510) (36) pronájem nemovitostí, bytových a nebytových prostor, správa nemovitostí.

(730) **GOLDEN KORG s.r.o.**, Radlická 28/663, Praha 5, 15000, CZ

(740) Šachta, Zmeškal & partneři Ing. Kratochvíl Václav, Radlická 28/663, Praha 5

(210) **O 178310**

(220) 27.03.2002

(320) 27.03.2002

(511) 36

(540)

telefonní kasino

(510) (36) pronájem nemovitostí, bytových a nebytových prostor, správa nemovitostí.

(730) **GOLDEN KORG s.r.o.**, Radlická 28/663, Praha 5, 15000, CZ

(740) Šachta, Zmeškal & partneři Ing. Kratochvíl Václav, Radlická 28/663, Praha 5

(210) **O 178657**

(220) 08.04.2002

(320) 08.04.2002

(511) 36

(540)

SmartLink
by **GMAC**

(510) (36) finanční služby poskytované prodejcem motorových vozidel.

(730) **GENERAL MOTORS ACCEPTANCE CORPORATION**, 200 Renaissance Center, Detroit, MI, US

(740) Zeiner & Zeiner v.o.s. Mgr. Řehák David, advokát, Maiselova 15, Praha 1

(210) **O 178709**

(220) 09.04.2002

(320) 09.04.2002

(511) 5, 29, 30

(540)

ACTIVIT

(510) (5) výrobky farmaceutické a parafarmaceutické, vitamíny a minerály a stopové prvky, dietní a nutriční přípravky a léčiva, medicínální sirupy, výtažky z léčivých bylin a kombinované přípravky vitamínů, minerálů, stopových prvků a bylinných výtažků, potravinové doplňky obohacené vitamíny nebo minerály nebo stopovými prvky, vitamínové přípravky, vitamíny a multivitaminové preparáty, minerály a multiminerálové preparáty, potravinové doplňky s léčebnými účinky, to vše vyjma bylin na kouření pro lékařské účely; (29) potravinové doplňky ne pro lékařské účely (zařazené v této třídě) a obsahující látky živočišného původu, protein pro lidskou spotřebu, proteinové výrobky a přípravky pro výživu, přípravky zvláštní výživy pro sportovce nebo osoby s vysokým energetickým výdejem, želatina, želatinové výrobky a přípravky pro výživu, tuky jedlé, oleje jedlé, extrakty z chaluh jako výživa, výživné přípravky pro denní doplnění stravy (včetně fitness přípravku) jako instantní strava nebo samostatná (vlastní) směs, která se skládá hlavně z mléka v prášku nebo ze živočišných nebo zeleninových proteinů, také s přípravkem vitamínů nebo minerálů nebo stopových prvků nebo cukru; (30) potravinové doplňky ne pro lékařské účely (zařazené v této třídě) a obsahující látky rostlinného původu, cukrovinky, žvýkačky, bonbóny, med, propolis pro lidskou potřebu.

(730) **PHARMATON S.A.**, Via Mulini, Bioggio, CH

(740) Bohemia Patent Ing. Vandělíková Jana, Petráská 12, Praha 1

(210) **O 178904**

(220) 16.04.2002

(320) 16.04.2002

(511) 1, 2, 3, 4, 5, 6, 7, 8, 10, 11, 12, 13, 14, 15, 16, 17, 18, 19, 20, 21, 22, 23, 24, 25, 26, 27, 28, 29, 30, 32, 33, 34, 35, 36, 38, 39, 40, 41, 42, 43, 44, 45

(540)



(510) (1) průmyslová hnojiva pro rostliny, prostředky k likvidaci plevelů, prostředky proti hmyzu, insekticidy, fungicidy, výživné soli, prostředky pro zlepšování půdního obsahu, syntetické pryskyřice, prostředky na tvrzení a chemické preparáty na letování a sváření, chemické výrobky na udržování potravin čerstvými a stabilními, třísla, lepidla pro průmyslové účely; (2) barvy, fermeže, laky, antikorozi prostředky, prostředky na konzervování dřeva, barvicí prostředky, přírodní pryskyřice, kovy v podobě plátek a kovy v práškové podobě pro malíře a dekoratéry; (3) prostředky na praní a bělení, prostředky na čištění, leštění, odmašťování a broušení, mýdla, parfumerie, éterické oleje, vlasové vody, prostředky a pasty na čištění zubů; (4) technické oleje a tuky (vyjma potravinářských olejů a potravinářských tuků a éterických olejů), maziva, prostředky na vázání prachu, paliva všeho druhu včetně motorových pohonných hmot, kamenné uhlí, dřevěné uhlí, hnědé uhlí, koks, zapalovací pasty, zapalovací kostky, rašeliny, palivové dřevo, benzin, oleje, topný olej, olej z nafty, pohonné látky pro výbušné motory, benzol, petrolej, lih, tekutý plyn, propanový plyn, butanový plyn, plyn na svícení, zemní plyn, acetylen, svíčky, vosková svítilna; (5) dietetické výrobky pro děti a nemocné, náplasti, obvazový materiál, absorpční vložky, hygienické pomůcky osobní potřeby, dezinfekční prostředky; (6) kabely a

dráty (nikoli pro elektrické účely), zámečnické zboží, kovové trubky, trezory, ocelové koule, podkovy, hřebíky a šrouby, ostatní spojovací materiál z nešlechtěných kovů, je-li obsaženo ve tř. 6; (7) stroje a obráběcí stroje, zejména pro domácí použití, zemědělské a zahradnické stroje, stacionární motory zejména pro čerpadla a zemědělské a zahradnické stroje, travní sekačky motorové, náhradní díly k těmto strojům v této třídě; (8) řemeslná nářadí a nástroje ruční, nožiřské zboží, nože, vidličky a lžičky, sečné a bodné zbraně, břitvy; (10) ortopedické potřeby, zubní nástroje a nástroje veterinářské, speciální nábytek k lékařským účelům; (11) osvětlovací zařízení, zařízení na topení, výrobu páry, vaření, pečení, chlazení, sušení, větrání, klimatizační jednotky a zařízení na úpravu vzduchu, zařízení na vedení vody, sanitární zařízení; (12) vozidla motorová a přívěsy k vozidlům, přívěsy k osobním vozidlům na přepravu člunů, příslušenství a výbava motorových vozidel spadající do této třídy, motocykly, mopedy, jízdní kola, kajaky, přístroje k dopravě na zemi a na vodě, vozíky na přepravu nemocných, posuvné vozíky a vozíky vlečné, nafukovací čluny; (13) ohňostroje, pyrotechnické potřeby; (14) drahé kovy a jejich slitiny jakož i předměty z nich vyráběné, poplátované předměty (s výjimkou nožiřského zboží, vidliček a lžiček), zejména postříbřené, pozlacené nebo platinované uměleckoprůmyslové a ozdobné předměty, náramky, hodinkové náramky, včetně ozdobných náramků, medaile a medailony, klenotnické zboží, drahokamy, hodinky, hodiny a jiné přístroje na měření času; (15) hudební nástroje (s výjimkou mluvicích strojů a přístrojů pro bezdrátovou telegrafii a telefonní spojení); (16) papír (s výjimkou etiket), papírové ručníky, papírové ubrousky, filtrovací papír, papírové kapesníky, toaletní papír, papírové pleny, balící sáčky z papíru, lepenka (karton), krabice a jiné nádoby k balení z kartonu, tiskoviny, noviny a časopisy, knihy, knihařské zboží zejména lepidla, vazačské nitě, knihařské lněné, umělé a kožené vazby, fotografie, zboží na psaní, lepidla na papír a psací potřeby, potřeby pro umělce, zejména modelovací hmoty, malířská plátna, tuše, malířské palety, malířské podstavce, mořidla, štětce, psací stroje, kancelářské potřeby, pořadače a kryty na písemnosti, držáky na pera a tužky, stolní zařízení na ořezávání tužek, stolní psací soupavy, misky na držáky plicních per, stolní psací podložky, otevírače dopisů, razítka, razítkovací podušky, držáky na razítka, barvicí pásky do psacích strojů, kartotékové krabice, děrovačky, pultové pořadače, opravné laky a stroje na řezání papírů, učební pomůcky, tiskařské písmo, tiskařské formy; (17) izolační a těsnicí folie a materiály, azbest, hadice nekovové, polozpracované umělé hmoty; (18) kůže a imitace kůže, jakož i zboží z nich, jsou-li obsaženy ve tř. 18, zejména příruční tašky, tašky na spisy, kosmetické tašky a kufříky, cestovní necesery, náprsní tašky, peněženky, pouzdra na doklady, kožešiny, cestovní a příruční kufříky, deštníky, slunečníky, procházkové hole, biče; (19) stavební materiály a trubky pro stavební účely, v obou případech nikoliv z kovů; (20) nábytek, zrcadla, rámy, zboží (je-li obsaženo ve tř. 20) ze dřeva, korku, rohožového pletiva, vrbového pletiva, rohů, kostí, slonových kostí, rybích kostí, želoviny, jantaru, perloviny, mořské pěny, celuloidu a látek nahrazujících tyto materiály, kování nábytku; (21) malé domácí a kuchyňské přístroje, přenosné nádoby pro domácnost a kuchyně (nikoliv z ušlechtilých ocelí nebo plátovaných), hřebeny a houby, kartáče, materiál pro výrobu kartáčů, materiál na čištění, skleněné zboží, porcelán a kameniny, zejména talíře, šálky, podšálky, konvičky, misky, teriny, pивní žejdlíky, pивní poháry, misky, koše na odpadky; (22) lana, vazné sítě, zejména rybářské sítě, síťové tašky, celty, plachty, lodní plachtovní, pytle pro přepravu a skladování hromadného zboží, materiály k polstrování; (23) přize, materiály ke tkání; (24) lůžkové povlečení a materiály k prostírání stolů, textilní zboží, není-li obsaženo v jiných třídách, zejména lůžkové prádlo, ručníky, stolní prádlo, potahový materiál na nábytek, záclony, závěsy, dekorační materiály; (25) oděvní součásti, zejména šaty, košile, kalhoty, tréninkové obleky, svetry, koupací oděvy, spodní prádlo, lyžařské větrovky, čepice, dámské kostýmy, obleky, trička, dámské boty, pánské boty, sportovní obuv, sandály, holínky, výletní obuv, domácí obuv a dětská obuv, oděvy dámské, pánské a dětské; (26) paličkové věci a výšivky, pásky a tkaničky, knoflíky, druky, háčky, osíčky, špendlíky, umělé květiny; (27) koberce, slamníky, podušky, linolea a jiné zboží sloužící jako povrch podlahy, zejména pásové nebo plátové povrchy podlahy z umělé hmoty nebo gumy, malé koberce, běhouny, předložky, kobercové podlahy, kobercové

dlaždice, předložky okolo postelí, tapety (s výjimkou látkových tapet); (28) hry, hračky, závodní a sportovní nářadí a náčiní spadající do této třídy, ozdoby vánočních stromků, hrací karty; (29) maso, ryby, drůbež, zvěřina, extrakty z masa, konzervované, sušené a vařené ovoce a zelenina, želé, zejména ovocné, zeleninové, masové a rybí, džemy, vajička, mléko a mléčné produkty, zejména sýry, jogurty, máslo, mléko, smetana, mléčný prášek, kondenzované mléko, tvaroh, kuchyňské oleje a tuky, konzervy, zejména masné, rybí a ovocné, jakož i hotová jídla, většinou složená z masa, ryb, zeleniny, uzenin; (30) káva, čaj, kakao, cukr, rýže, tapioka, ságo, náhražky kávy, mouky a preparáty z obilí, zejména krupice, obilný šrot, vločky, kroupy, ječmen, ječmenné vločky, kukuřičné vločky, hnětená kukuřice, chléb, biskvity, koláče, jemné pečivo, cukrářské zboží, jedlá zmrzlina, med, melasové sirupy, droždí, prášek na pečení, sůl, zejména kuchyňská sůl, hořčice, pepř, ocet, omáčky, koření, zmrzlina; (32) pivo, minerální vody a vody obsahující uhlovlodíky a jiné nealkoholické nápoje, sirupy a jiné preparáty k přípravě nápojů, zejména ovocné sirupy, ovocné koncentráty, limonádové prášky k přípravě nealkoholických nápojů; (33) vína, lihoviny a likéry; (34) kuřácké zboží, zejména popelníky, zapalovače, hořlaviny pro zapalovače, čističe lulek a dýmek, nappávače lulek a dýmek, taštičky pro dýmky, kuřácké soupavy, kuřácký kapesní nož, váčky na tabák, tabákové dýmky, tabákové dózy, misky na tabák, vodní dýmky, zařízení na odřezávání cigár, obaly na cigára a cigarety, krabičky na cigára a cigarety, cigárové a cigaretové špičky, zápalky; (35) propagační, reklamní a inzertní činnost, pomoc při řízení obchodní činnosti, obchodní administrativa, zprostředkování obchodu, odborné ekonomické a obchodní analýzy a prognózy, znalecké posudky se zaměřením na ekonomiku a obchod; (36) směnárenská činnost, finanční služby týkající se půjček, úvěrů a leasingu; (38) telekomunikační služby, interní televizní a rozhlasový provoz, průmyslová televize; (39) doprava, balení a skladování, dopravní a skladovací logistika; (40) barvení a bělení textilií, leštění a broušení předmětů a nástrojů, pokovování předmětů; (41) vzdělávací a školící činnost, sportovní a zábavní činnost, pořádání módních přehlídek a kulturních akcí; (42) tvorba software, právní poradenství; (43) restaurační a hostinská činnost, služby rychlého občerstvení, gastronomické a kulinářské služby, ubytovací služby, služby poskytované podniky, které opatřují zejména potraviny nebo nápoje připravované ke konzumaci jako jsou služby restaurací, samoobsluh, kantýn; (44) služby poradenské v oblasti zahradkářské a lesnické, služby v oblasti pěstování rostlin, zahradního designu a květinových kompozic; (45) služby spojené se sanitární péčí a péčí o krásu a zdraví, provozování fitcentra a salónů krásy.

(730) **Mercurius-Kathreiner, spol. s r.o.**, Václavské nám. 21, Praha 1, 11000, CZ

(740) Jíra Vladimír, patentový zástupce, Kovanecká 2112/18, Praha 9

(210) **O 17905**

(220) 16.04.2002

(320) 16.04.2002

(511) 1, 2, 3, 4, 5, 6, 7, 8, 10, 11, 12, 13, 14, 15, 16, 17, 18, 19, 20, 21, 22, 23, 24, 25, 26, 27, 28, 29, 30, 32, 33, 34, 35, 36, 38, 39, 40, 41, 42, 43, 44, 45

(540)

KRONE
OBCHODNÍ DŮM
V SRDCI PRAHY

(510) (1) průmyslová hnojiva pro rostliny, prostředky k likvidaci plevelu, prostředky proti hmyzu, insekticidy, fungicidy, výživné soli, prostředky pro zlepšování půdního obsahu, syntetické pryskyřice, prostředky na tvrzení a chemické preparáty na letování a sváření, chemické výrobky na udržování potravin čerstvými a stabilními, třísla, lepidla pro průmyslové účely; (2) barvy, fermeže, laky, antikorozní prostředky, prostředky na konzervování dřeva, barvicí prostředky, přírodní pryskyřice, kovy v podobě plátek a kovy v práškové podobě pro malíře a dekoratéry; (3) prostředky na praní a bělení, prostředky na

čištění, leštění, odmašťování a broušení, mýdla, parfumerie, éterické oleje, vlasové vody, prostředky a pasty na čištění zubů; (4) technické oleje a tuky (vyjma potravinářských olejů a potravinářských tuků a éterických olejů), maziva, prostředky na vázání prachu, paliva všeho druhu včetně motorových pohonných hmot, kamenné uhlí, dřevěné uhlí, hnědé uhlí, koks, zapalovací pasty, zapalovací kostky, rašeliny, palivové dřevy, benzin, oleje, topný olej, olej z nafty, pohonné látky pro výbušné motory, benzol, petrolej, líh, tekutý plyn, propanový plyn, butanový plyn, plyn na svícení, zemní plyn, acetylen, svíčky, vosková svítilna; (5) dietetické výrobky pro děti a nemocné, náplasti, obvazový materiál, absorpční vložky, hygienické pomůcky osobní potřeby, dezinfekční prostředky; (6) kabely a dráty (nikoli pro elektrické účely), zámečnické zboží, kovové trubky, trezory, ocelové koule, podkovy, hřebíky a šrouby, ostatní spojovací materiál z nešlechtěných kovů, je-li obsaženo ve tř. 6; (7) stroje a obráběcí stroje, zejména pro domácí použití, zemědělské a zahradnické stroje, stacionární motory zejména pro čerpadla a zemědělské a zahradnické stroje, travní sekačky motorové, náhradní díly k těmto strojům v této třídě; (8) řemeslná nářadí a nástroje ruční, nožiřské zboží, nože, vidličky a lžičky, sečné a bodné zbraně, břitvy; (10) ortopedické potřeby, zubní nástroje a nástroje veterinářské, speciální nábytek k lékařským účelům; (11) osvětlovací zařízení, zařízení na topení, výrobu páry, vaření, pečení, chlazení, sušení, větrání, klimatizační jednotky a zařízení na úpravu vzduchu, zařízení na vedení vody, sanitární zařízení; (12) vozidla motorová a přívěsy k vozidlům, přívěsy k osobním vozidlům na přepravu člunů, příslušenství a výbava motorových vozidel spadající do této třídy, motocykly, mopedy, jízdní kola, kajaky, přístroje k dopravě na zemi a na vodě, vozíky na přepravu nemocných, posuvné vozíky a vozíky vlečné, nafukovací čluny; (13) ohňostroje, pyrotechnické potřeby; (14) drahé kovy a jejich slitiny jakož i předměty z nich vyráběné, poplátované předměty (s výjimkou nožiřského zboží, vidliček a lžiček), zejména postříbené, pozlacené nebo platinované uměleckoprůmyslové a ozdobné předměty, náramky, hodinkové náramky, včetně ozdobných náramků, medaile a medailony, klenotnické zboží, drahokamy, hodinky, hodiny a jiné přístroje na měření času; (15) hudební nástroje (s výjimkou mluvicích strojů a přístrojů pro bezdrátovou telegrafii a telefonní spojení); (16) papír (s výjimkou etiket), papírové ručníky, papírové ubrousky, filtrovací papír, papírové kapesníky, toaletní papír, papírové pleny, balící sáčky z papíru, lepenka (karton), krabice a jiné nádoby k balení z kartonu, tiskoviny, noviny a časopisy, knihy, knihařské zboží zejména lepidla, vazačské nitě, knihařské lněné, umělé a kožené vazby, fotografie, zboží na psaní, lepidla na papír a psací potřeby, potřeby pro umělce, zejména modelovací hmoty, malířská plátna, tuše, malířské palety, malířské podstavce, mořidla, štětce, psací stroje, kancelářské potřeby, pořadače a kryty na písemnosti, držáky na pera a tužky, stolní zařízení na ořezávání tužek, stolní psací soupřavy, misky na držáky plnicích per, stolní psací podložky, otevírače dopisů, razítka, razítkovací podušky, držáky na razítka, barvicí pásy do psacích strojů, kartotékové krabice, děrovačky, pultové pořadače, opravné laky a stroje na řezání papírů, učební pomůcky, tiskařské písmo, tiskařské formy; (17) izolační a těsnící folie a materiály, azbest, hadice nekovové, polozpracované umělé hmoty; (18) kůže a imitace kůže, jakož i zboží z nich, jsou-li obsaženy ve tř. 18, zejména příruční tašky, tašky na spisy, kosmetické tašky a kufříky, cestovní neceséry, náprsní tašky, peněženky, pouzdra na doklady, kožené, cestovní a příruční kufříky, deštníky, slunečníky, procházkové hole, biče; (19) stavební materiály a trubky pro stavební účely, v obou případech nikoliv z kovů; (20) nábytek, zrcadla, rámy, zboží (je-li obsaženo ve tř. 20) ze dřeva, korku, rohožového pletiva, vrbového pletiva, rohů, kostí, slonových kostí, rybích kostí, želoviny, jantaru, perloviny, mořské pěny, celuloidu a látek nahrazujících tyto materiály, kování nábytku; (21) malé domácí a kuchyňské přístroje, přenosné nádoby pro domácnost a kuchyně (nikoliv z ušlechtilých ocelí nebo plátovaných), hřebeny a houby, kartáče, materiál pro výrobu kartáčů, materiál na čištění, skleněné zboží, porcelán a kameniny, zejména talíře, šálky, podšálky, konvíčky, mísy, teriny, pivní žejdlíky, pivní poháry, misky, koše na odpadky; (22) lana, vazné sítě, zejména rybářské sítě, síťové tašky, celty, plachty, lodní plachtovní, pytle pro přepravu a skladování hromadného zboží, materiály k polstrování; (23) příze, materiály ke tkání; (24) lůžkové povlečení a materiály k

prostírání stolů, textilní zboží, není-li obsaženo v jiných třídách, zejména lůžkové prádlo, ručníky, stolní prádlo, potahový materiál na nábytek, záclony, závěsy, dekorační materiály; (25) oděvní součásti, zejména šaty, košile, kalhoty, tréninkové obleky, svetry, koupací oděvy, spodní prádlo, lyžařské větrovky, čepice, dámské kostýmy, obleky, trička, dámské boty, pánské boty, sportovní obuv, sandály, holínky, výletní obuv, domácí obuv a dětská obuv, oděvy dámské, pánské a dětské; (26) paličkové věci a výšivky, pásy a tkaničky, knoflíky, druky, háčky, osičky, špendlíky, umělé květiny; (27) koberce, slavníky, podušky, linolea a jiné zboží sloužící jako povrch podlahy, zejména pásové nebo plátové povrchy podlahy z umělé hmoty nebo gumy, malé koberce, běhouny, předložky, kobercové podlahy, kobercové dlaždice, předložky okolo postelí, tapety (s výjimkou látkových tapet); (28) hry, hračky, závodní a sportovní nářadí a náčiní spadající do této třídy, ozdoby vánočních stromků, hrací karty; (29) maso, ryby, drůbež, zvěřina, extrakty z masa, konzervované, sušené a vařené ovoce a zelenina, žele, zejména ovocné, zeleninové, masové a rybí, džemy, vajíčka, mléko a mléčné produkty, zejména sýry, jogurty, máslo, mléko, smetana, mléčný prášek, kondenzované mléko, tvaroh, kuchyňské oleje a tuky, konzervy, zejména masné, rybí a ovocné, jakož i hotová jídla, většinou složená z masa, ryb, zeleniny, uzenin; (30) káva, čaj, kakao, cukr, rýže, tapioka, ságo, náhražky kávy, mouky a preparáty z obilí, zejména krupice, obilný šrot, vločky, kroupy, ječmen, ječmenné vločky, kukuřičné vločky, hnětená kukuřice, chléb, biskvity, koláče, jemné pečivo, cukrářské zboží, jedlá zmrzlina, med, melasové sirupy, droždí, prášek na pečení, sůl, zejména kuchyňská sůl, hořčice, pepř, ocet, omáčky, koření, zmrzlina; (31) pivo, minerální vody a vody obsahující uhlovlodíky a jiné nealkoholické nápoje, sirupy a jiné preparáty k přípravě nápojů, zejména ovocné sirupy, ovocné koncentráty, limonádové prášky k přípravě nealkoholických nápojů; (32) vína, lihoviny a likéry; (34) kuřácké zboží, zejména popelníky, zapalovače, hořlaviny pro zapalovače, čističe lulek a dýmek, nacpávače lulek a dýmek, taštičky pro dýmky, kuřácké soupřavy, kuřácký kapesní nož, váčky na tabák, tabákové dýmky, tabákové dózy, misky na tabák, vodní dýmky, zařízení na odřezávání cigár, obaly na cigára a cigarety, krabičky na cigára a cigarety, cigárové a cigaretové špičky, zápalky; (35) propagační, reklamní a inzertní činnost, pomoc při řízení obchodní činnosti, obchodní administrativy, zprostředkování obchodu, odborné ekonomické a obchodní analýzy a prognózy, znanékové podniky se zaměřením na ekonomiku a obchod; (36) směnárenská činnost, finanční služby týkající se půjček, úvěrů a leasingu; (38) telekomunikační služby, interní televizní a rozhlasový provoz, průmyslová televize; (39) doprava, balení a skladování, dopravní a skladovací logistika; (40) barvení a bělení textilií, leštění a broušení předmětů a nástrojů, pokovování předmětů; (41) vzdělávací a školicí činnost, sportovní a zábavní činnost, pořádání módních přehlídek a kulturních akcí; (42) tvorba software, právní poradenství; (43) restaurační a hostinská činnost, služby rychlého občerstvení, gastronomické a kulinářské služby, ubytovací služby, služby poskytované podniky, které opatřují zejména potraviny nebo nápoje připravované ke konzumaci jako jsou služby restaurací, samoobsluh, kantýn; (44) služby poradenské v oblasti zahrádkářské a lesnické, služby v oblasti pěstování rostlin, zahradního designu a květinových kompozic; (45) služby spojené se sanitární péčí a péčí o krásu a zdraví, provozování fitcentra a salónů krásy.

(730) **Mercurius-Kathreiner, spol. s r.o.**, Václavské nám. 21, Praha 1, 11000, CZ

(740) Jíra Vladimír, patentový zástupce, Kovanecká 2112/18, Praha 9

(210) **O 179318**

(220) 26.04.2002

(320) 26.04.2002

(511) 14, 18

(540)

Emerica skateboards

(510) (14) hodinky, hodiny a chronometrická zařízení včetně speciálních pouzder, drahé kovy a jejich slitiny a předměty z drahých kovů nebo jimi povlečené (s výjimkou nožů, vidliček a lžic), bižuterie z umělých i plastických hmot, drahokamy, umělecké předměty z drahých kovů, šperky a klenoty; (18) hole, deštníky a slunečníky.

(730) **Husejin Turunc**, Klimkovičká 2154, Ostrava - Poruba, 70800, CZ

(210) **O 180086**

(220) 23.05.2002

(320) 23.05.2002

(511) 1, 2, 3, 4, 6, 7, 8, 9, 11, 12, 17, 21, 35

(540)

KENT

(510) (1) chemické výrobky určené pro průmysl, vědy a fotografii, jakož i pro zemědělství, zahradnictví a lesnictví, umělé pryskyřice v surovém stavu, plastické hmoty v surovém stavu, hnojiva pro půdu, hasicí přístroje (složení), prostředky pro kalení a letování kovů, chemické výrobky určené ke konzervování potravin, tříslicí materiály, lepidla pro průmysl; (2) barvy, nátěry, laky, ochranné výrobky proti korozi a proti deteriorizaci dřeva, barviva, mořidla, přírodní pryskyřice v surovém stavu, kovy listkové a práškové pro malíře, dekorátéry a umělce, tiskaře; (3) přípravky pro bělení a jiné prací prostředky, přípravky pro čištění, leštění, odmašťování a broušení, mýdla, zubní pasty; (4) průmyslové oleje a tuky, mazadla, výrobky pro pohlcování, zavlažování a vázání prachu, paliva včetně benzínu pro motory a osvětlovací látky, svíčky, knoty na svícení; (6) obecné kovy a jejich slitiny, kovové stavební materiály, kovové stavební materiály přenosné, kovové materiály pro železnice, kovové kabely a dráty neelektrické, kovové potřeby zámečnické a klempířské, kovové trubky, sejfy, kovové výrobky, které nejsou uvedeny v jiných třídách, rudy; (7) stroje a obráběcí stroje, motory (s výjimkou motorů pro pozemní vozidla), spojky a transmisní zařízení mimo ty, které jsou pro pozemní vozidla, zemědělské nástroje, kromě nástrojů poháněných ručně, lihně pro vejce; (8) nářadí a nástroje s ručním pohonem, nože, vidličky a lžíce, sečné zbraně, břitvy; (9) přístroje a nástroje vědecké, námořní, geodetické, fotografické, filmové, optické, přístroje pro vážení, měření, signalizaci, kontrolu (inspekci), záchranu a přístroje pro vyučování, přístroje pro záznam, převod, reprodukci zvuku nebo obrazu, magnetické nosiče zvukových záznamů, gramofonové desky, automatické distributory a mechanismy pro přístroje a mince, zapisovací pokladny, počítačové stroje, přístroje pro zpracování informací a počítače, hasicí přístroje; (11) přístroje pro osvětlení, topení, výrobu páry, pro vaření, přístroje chladicí, pro sušení, ventilaci, rozvod vody a sanitární zařízení; (12) vozidla, dopravní prostředky pozemní, vzdušné nebo vodní; (17) kaučuk, gutaperča, guma, azbest, slída a výrobky z těchto materiálů, které nejsou zahrnuty do jiných tříd, polotovary z plastických hmot, materiály těsnící, ucpávací a izolační, ohebné trubky nekovové; (21) náčiní a nádoby pro domácnost nebo kuchyň (nikoliv z drahých kovů, ani postříbřených nebo pozlacených kovů), hřebeny a mycí houby, kartáče (s výjimkou štětců), materiály pro výrobu kartáčů, čisticí potřeby, drátky na čištění parket, sklo surové nebo opracované (s výjimkou stavebního skla), sklo, porcelán a majolika neobsažené v jiných třídách; (35) maloobchodní služby zajišťované on-line, telekomunikačními prostředky, objednávkovou poštou a/nebo z katalogu, maloobchodní služby vzorkových prodejen zajišťované on-line, telekomunikačními prostředky, objednávkovou poštou a/nebo z katalogu, vyřizování poštovních objednávek podle katalogů specializovaných na údržbu automobilů a jejich opravy, zejména objednávek chemických přípravků pro údržbu a opravy automobilů, zejména lepidel na ochranná skla, strukturálních lepidel, kontaktních lepidel, lepidel ve sprejích, chemických přípravků na opravu kovových předmětů, zalévacích hmot na opravu plastů, sloučenin na opravu elektrických přístrojů, tavidel, chemických přípravků pro detekci vzduchu, větru a vody pronikajících do karosérie automobilu a jeho částí, chemických přísad do paliva, automobilových těsnících pojiv, chemických přípravků pro zvukovou izolaci automobilových vibrací a brzd, základních nátěrů pro přípravu automobilových ochranných skel pro aplikaci lepidla, elastických potahů pro opravy automobilových ochranných skel, těsnících potahů na meziprostory automobilových karosérií a základních nátěrů pro přípravu plastových povrchů automobilu pro nátěr, automobilových čisticích prostředků pro motory, brzdy, karosérii/skla, plastových povrchů a elektrických přístrojů, sloučenin pro leštění a broušení, čističů na automobilová klimatizační zařízení, odstraňovačů těsnění, odstraňovačů pojiv a lepidel na karosériích, automobilových mazadel, olejových a

syntetických penetračních mazadel pro opravy, nechemických palivových přísad, upevňovačů, a to matic, čepů, pojistných kroužků, podložek, šroubů s hlavou a metrických šroubů s hlavou, vrtacích korunek pro ruční vrtačky a ruční nářadí a pilek na železo, čepelí pilek na železo a frézek pro dokončovací práce a oprav automobilů, terminálů a konektorů pro opravy elektrických částí automobilu, měděných elektrických konduktorů pro opravy automobilových odmrazovacích rozvodných sítí, tepelných pistolí pro opravy automobilů, lepicích pásků, tekutých těsnících prostředků pro automobily, materiálů pro zvukovou izolaci automobilových vibrací, a/nebo plastových a kovových rozstříkovačích trysek a čisticích kartáčů pro automobily, poradenské a konzultační služby v oblasti výše uvedených služeb a vyřizování dotazů v rámci této třídy.

(730) **Premier Farnell Plc**, 150 Armley Road, Leeds, GB
(740) Čermák, Hořejš, Vrba - advokátní a patentová kancelář JUDr. Matějka Jan, Národní 32, Praha 1

(210) **O 181817**

(220) 12.07.2002

(320) 12.07.2002

(511) 16, 33, 35

(540)



(510) (16) reklamní a propagační tiskoviny, etikety, ceníky; (33) alkoholické nápoje; (35) reklamní a propagační činnost, zprostředkování v oblasti obchodu.

(590) Barevná
(730) **CZECH ABSINTH s.r.o.**, Havlíčkovo náměstí 38, Ostrava - Moravská Ostrava, 70200, CZ

(740) Rott, Růžička a Guttman, patentová, známková a právní kancelář JUDr. Růžička Michal, CSc., Nad Štolou 12, Praha 7

(210) **O 183636**

(220) 12.09.2002

(320) 12.09.2002

(511) 9, 16, 40, 41, 42

(540)



(510) (9) data, databáze a jiné informační produkty na magnetických, elektronických a optických nosičích, související software a hardware, nosiče dat všeho druhu spadající do tř. 9, zvukové a obrazové záznamy na optických, magnetických a magnetooptických nosičích, zejména záznamy z oblasti informací a výuky cizích jazyků, software pro užití ve spojení s překladatelskou činností a tlumočením, dabbingem a překlady videokazet, nahraný software na CD a DVD discích a magnetických médiích, elektronické zařízení pro audio, video a DTP studia; (16) učební, výukové a vzdělávací materiály používané při výuce jazyků, zejména tištěné materiály pro kurzy v oblasti výuky jazyků, pracovní sešity určené pro výuku jazyků, cvičebnice, přehledy gramatiky, slovníky, příručky v oblasti výuky jazyků; (40) předtiskové zpracování dokumentů včetně sazby tisku; (41) vzdělávací služby v oblasti překladatelské a tlumočnické, zejména organizování kongresů, konferencí, symposií, školení, přednášek, kurzů, tiskových konferencí, uměleckých a vzdělávacích výstavních akcí, zábavných, sportovních a kulturních aktivit s využitím cizích jazyků, zajišťování a organizace profesního vzdělávání tlumočnicků a překladatelů, výuka jazyků, zajištění konferencí na klíč, nahrávání nosičů zvukových nebo obrazově zvukových, poskytování interaktivní nebo neinteraktivní zábavy, výuky a

vzdělávání, rekreace, instruktáží, školení a výcviku, pronájem audio záznamů, video záznamů, záznamů statických a pohyblivých obrazů a dat, a to buď v komprimované nebo nekomprimované formě a v stahovatelné nebo nestahovatelné formě, produkce, prodej a půjčování vzdělávacích a instruktážních materiálů, vydavatelské služby (včetně elektronického vydavatelství), organizování, produkce a prezentace představení, soutěží, závodů, her, koncertů a událostí, výuka jazyků, poskytování služeb jazykových škol a jazykových kurzů, poskytování informací a poradenství vztahující se ke všem výše uvedeným službám, výchova a mimoškolní vzdělání, výuka jazyků, pořádání odborných kurzů, školení a jiných vzdělávacích akcí včetně lektorské činnosti, vydavatelské a nakladatelské činnosti, překladatelské a tlumočnické služby včetně tlumočení s výjezdem do zahraničí, tlumočení simultánní, doprovodné, konsektivní, tlumočení po telefonu, služby soudních tlumočnicků, pořizování oficiálních překladů a překladů notářsky ověřených, dubbing a překlady videokazet, služby poradenské ve spojení s užitím cizích jazyků, půjčování a pronájem tlumočnické techniky; (42) převádění zvukových nebo obrazově zvukových záznamů do elektronické podoby.

(730) **EUROPEAN LANGUAGE INSTITUTE, s.r.o.**, Na Poříčí 17, Praha 1, 11000, CZ

(210) **O 183637**
 (220) 12.09.2002
 (320) 12.09.2002
 (511) 9, 16, 40, 41, 42
 (540)



(510) (9) data, databáze a jiné informační produkty na magnetických, elektronických a optických nosičích, související software a hardware, nosiče dat všeho druhu spadající do tř. 9, zvukové a obrazové záznamy na optických, magnetických a magnetooptických nosičích, zejména záznamy z oblasti informací a výuky cizích jazyků, software pro užití ve spojení s překladatelskou činností a tlumočením, dubbingem a překlady videokazet, nahraný software na CD a DVD discích a magnetických médiích, elektronické zařízení pro audio, video a DTP studia; (16) učební, výukové a vzdělávací materiály používané při výuce jazyků, zejména tištěné materiály pro kurzy v oblasti výuky jazyků, pracovní sešity určené pro výuku jazyků, cvičebnice, přehledy gramatiky, slovníky, příručky v oblasti výuky jazyků; (40) předtiskové zpracování dokumentů včetně sazby tisku; (41) vzdělávací služby v oblasti překladatelské a tlumočnické, zejména organizování kongresů, konferencí, symposií, školení, přednášek, kurzů, tiskových konferencí, uměleckých a vzdělávacích výstavních akcí, zábavných, sportovních a kulturních aktivit s využitím cizích jazyků, zajišťování a organizace profesního vzdělávání tlumočnicků a překladatelů, výuka jazyků, zajištění konferencí na klíč, nahrávání nosičů zvukových nebo obrazově zvukových, poskytování interaktivní nebo neinteraktivní zábavy, výuky a vzdělávání, rekreace, instruktáží, školení a výcviku, pronájem audio záznamů, video záznamů, záznamů statických a pohyblivých obrazů a dat, a to buď v komprimované nebo nekomprimované formě a v stahovatelné nebo nestahovatelné formě, produkce, prodej a půjčování vzdělávacích a instruktážních materiálů, vydavatelské služby (včetně elektronického vydavatelství), organizování, produkce a prezentace představení, soutěží, závodů, her, koncertů a událostí, výuka jazyků, poskytování služeb jazykových škol a jazykových kurzů, poskytování informací a poradenství vztahující se ke všem výše uvedeným službám, výchova a mimoškolní vzdělání, výuka jazyků, pořádání odborných kurzů, školení a jiných vzdělávacích akcí včetně lektorské činnosti, vydavatelské a nakladatelské činnosti, překladatelské a tlumočnické služby včetně tlumočení s výjezdem do zahraničí, tlumočení simultánní, doprovodné, konsektivní, tlumočení po telefonu, služby soudních

tlumočnicků, pořizování oficiálních překladů a překladů notářsky ověřených, dubbing a překlady videokazet, služby poradenské ve spojení s užitím cizích jazyků, půjčování a pronájem tlumočnické techniky; (42) převádění zvukových nebo obrazově zvukových záznamů do elektronické podoby.

(730) **EUROPEAN LANGUAGE INSTITUTE, s.r.o.**, Na Poříčí 17, Praha 1, 11000, CZ

(210) **O 183883**

(220) 23.09.2002
 (320) 23.09.2002
 (511) 1, 17

(540)

CUSTOM STAVEBNÍ MATERIÁLY

(510) (1) betonová pojiva; (17) izolační materiály, izolační omítky, izolační pásy.

(730) **CUSTOM SERVICE, s.r.o.**, Kozojedy 156, okr. Kolín, 28163, CZ

(210) **O 184604**

(220) 14.10.2002
 (320) 14.10.2002
 (511) 35, 36, 41

(540)

ForwardLine

(510) (35) poradenství při výstavbě a udržování systémů řízení výrobních, službových a obchodních organizací, zpracování prezentačních materiálů, zpracování textů; (36) finanční a ekonomické poradenství; (41) vzdělávání, výcvik, odborná školení a semináře.

(730) **FORWARD Line a.s.**, Havlíčkova 28, Hodonín, 69501, CZ

(740) Kvítek Jiří, Pod průsekem 11, Praha 10

(210) **O 185013**

(220) 25.10.2002
 (320) 25.10.2002
 (511) 9, 28

(540)

MAD CATZ

(510) (9) elektronická počítačová a herní zařízení, včetně přenosných zařízení umožňujících hraní her, herní zařízení a zařízení pro videohry, herní zařízení pro domácí video a zábavní zařízení, vše pro užití s televizními přijímači, elektrické hry a elektronická ovládací zařízení a nástroje, joysticky, volanty, pedály, podnožníky, elektronické laserové pistole, myši, analogové ovladače, adaptéry, kabely a šňůry, zvětšovací zařízení, audio a audiovizuální zařízení a zařízení pro elektronické hry, reproduktory, mikrofony, počítače, počítačová periferní zařízení, zařízení pro zpracovávání dat a obrazu, zařízení a vybavení pro údržbu počítačů a elektronických zařízení, počítačový software, počítačové programy, elektronické herní programy, počítačové herní programy, disky, pásy a kazety s nahranými daty a/nebo obrazem či určené pro nahrávání dat a/nebo obrazů, zvukové a/nebo obrazové nahrávky, herní automaty a zábavní zařízení na mince, karty a žetony, cartridge, disky a kazety s elektronickými hrami, cartridge, disky a kazety s počítačovými hrami a videohrami, zařízení pro zpracování dat a přístroje pro správu zábavních center, zařízení pro počítačové hry s paměťmi, paměti a disky pro počítačová herní zařízení, přehrávače CD-ROMů, televizní přijímače, části a příslušenství všeho výše uvedeného zboží, vše výše uvedené pro užití v souvislosti s počítači a videohrami, počítačový software, počítačové programy; (28) hračky a hry, přenosné elektronické hry, elektronická počítačová a herní zařízení s výjimkou těch, které jsou používány výhradně ve spojení s televizním přijímačem, vše pro užití v souvislosti s počítačovými hrami a videohrami.

- (730) **Mad Catz, Inc.**, 7480 Mission Valley Road, Suite 101, San Diego, CA, US
 (740) Společná advokátní kancelář Všeťečka Zelený Švorčík Kalenský a partneři JUDr. Otakar Švorčík, Hálkova 2, Praha 2

- (210) **O 185014**
 (220) 25.10.2002
 (320) 25.10.2002
 (511) 9, 28
 (540)



- (510) (9) elektronická počítačová a herní zařízení, včetně přenosných zařízení umožňujících hraní her, herní zařízení a zařízení pro videohry, herní zařízení pro domácí video a zábavní zařízení, vše pro užití s televizními přijímači, elektrické hry a elektronická ovládací zařízení a nástroje, joysticky, volanty, pedály, podnožníky, elektronické laserové pistole, myši, analogové ovladače, adaptéry, kabely a šňůry, zvětšovací zařízení, audio a audiovizuální zařízení a zařízení pro elektronické hry, reproduktory, mikrofony, počítače, počítačová periferní zařízení, zařízení pro zpracovávání dat a obrazu, zařízení a vybavení pro údržbu počítačů a elektronických zařízení, počítačový software, počítačové programy, elektronické herní programy, počítačové herní programy, disky, pásky a kazety s nahranými daty a/nebo obrazem či určené pro nahrávání dat a/nebo obrazů, zvukové a/nebo obrazové nahrávky, herní automaty a zábavní zařízení na mince, karty a žetony, cartridge, disky a kazety s elektronickými hrami, cartridge, disky a kazety s počítačovými hrami a videohrami, zařízení pro zpracování dat a přístroje pro správu zábavních center, zařízení pro počítačové hry s paměťmi, paměti a disky pro počítačová herní zařízení, přehrávače CD-ROMů, televizní přijímače, části a příslušenství všeho výše uvedeného zboží, vše výše uvedené pro užití v souvislosti s počítači a videohrami, počítačový software, počítačové programy; (28) hračky a hry, přenosné elektronické hry, elektronická počítačová a herní zařízení s výjimkou těch, které jsou používány výhradně ve spojení s televizním přijímačem, vše pro užití v souvislosti s počítačovými hrami a videohrami.
- (730) **Mad Catz, Inc.**, 7480 Mission Valley Road, Suite 101, San Diego, CA, US
 (740) Společná advokátní kancelář Všeťečka Zelený Švorčík Kalenský a partneři JUDr. Otakar Švorčík, Hálkova 2, Praha 2

- (210) **O 185183**
 (220) 01.11.2002
 (320) 01.11.2002
 (511) 3, 5, 16, 40, 41, 44
 (540)



- (510) (3) éterické oleje, vonné oleje; (5) éterické a vonné oleje s léčivými účinky a přípravky pro aromaterapii - uvedené v této třídě, mimo výrobky, k jejichž prodeji je potřebné zvláštní povolení, bylinné čaje a bylinky s léčivými účinky, léčivé minerály; (16) veškeré pomůcky a potřeby pro uměleckou terapii uvedené ve tř. 16, obrazy, umělecké předměty a umělecká díla z papíru, zejména fotografie, grafiky, knihy, ozdobná přání, časopisy, kalendáře, plakáty, katalogy, karty; (40) barvení a potisk textilu a textilních výrobků; (41) vydavatelská činnost, vydávání ezoterických pomůcek, zejména vykládacích karet; (44) poradenská činnost v oblasti zdravého životního stylu,

aromaterapie a umělecké terapie.

- (730) **Ing. Eva Butzková**, Na Výsluní 1298/18, Neratovice, 27711, CZ

- (210) **O 185209**
 (220) 01.11.2002
 (320) 01.11.2002
 (511) 9, 42
 (540)

STREAMSERVE

- (510) (9) počítačové programy na páskách, discích, disketách, CD ROM a jiném strojem čitelném médiu, zařízení pro zpracování dat, počítače, počítačové paměti, zobrazovací zařízení, klávesnice, tiskárny, skenery, integrované obvody a procesory, součásti a materiál k výše uvedenému zboží zahrnutému ve třídě 9; (42) analýza počítačových systémů, počítačové programování, navrhování (řešení) počítačového hardwaru, vývoj počítačového softwaru/webových stránek, instalace počítačového softwaru/počítačových programů, konzultační aktivity v oblastech počítačového hardwaru, údržba počítačového softwaru/počítačových programů, aktualizace počítačového softwaru/počítačových programů, přidělování práv k používání databází, přidělování přístupu k databázím, přidělování přístupu k elektronickým nástěnkám, pronájem počítačového hardwaru/periferních zařízení pro počítač/počítače, pronájem počítačového software/počítačových programů, pronájem přístupové doby k počítačům, obnova počítačových informací (obnova informací pomocí počítače), konzultační aktivity v oblasti datových technologií, provádění a plánování projektování v oblasti datových technologií.
- (730) **STREAMSERVE, INC.**, 1209 ORANGE STREET, WILMINGTON, NEW CASTLE, DE, US
 (740) Společná advokátní kancelář Všeťečka Zelený Švorčík Kalenský a Partneři JUDr. Petr Kalenský, Hálkova 2, Praha 2

- (210) **O 185789**
 (220) 19.11.2002
 (320) 19.11.2002
 (511) 9, 36, 37, 42
 (540)

BOVIS LEND LEASE

- (510) (9) software, včetně software pro použití při vedení/řízení projektu; (36) konzultační služby týkající se financování civilních stavebních prací (občanské výstavby) a projektů infrastruktury, leasingové služby; (37) stavebnictví, služby ve stavebnictví, zahrnující konzultace, koordinaci a řízení všech druhů staveb, civilních prací (občanské výstavby) a projektů infrastruktury, t.j. zprostředkovatelské služby v oblasti stavebnictví, jako např. řízení stavebních projektů, zajišťování systémů pro řízení stavebních projektů, služby technické údržby, pronájem stavebních strojů a vybavení a stavební dohled, informační služby ve stavebnictví včetně zajišťování informací elektronickými prostředky, práce vztahující se k rekonstrukcím, obnově, opravám, instalaci a údržbě staveb, úklid interiérů budov; (42) architektonické služby včetně architektonických konzultačních služeb, designerské stavební služby, plánovací služby (plánování městské výstavby), projektování, studie technických projektů, designerské služby pro výrobky (průmyslový design), inženýrské služby, vytváření a licencování počítačového software, vyměřovací (zeměměřičské) služby, konzultační a projektové služby životního prostředí.
- (730) **Lend Lease Corporation Limited**, Level 46, Australia Square Tower, Sydney, New South Wales, AU
 (740) Patentservis Praha a.s., Jivenská 1273/1, Praha 4

- (210) **O 185790**
 (220) 19.11.2002
 (320) 19.11.2002
 (511) 9, 36, 37, 42

(540)



- (510) (9) software, včetně software pro použití při vedení/řízení projektu; (36) konzultační služby týkající se financování civilních stavebních prací (občanské výstavby) a projektů infrastruktury, leasingové služby; (37) stavebnictví, služby ve stavebnictví, zahrnující konzultace, koordinaci a řízení všech druhů staveb, civilních prací (občanské výstavby) a projektů infrastruktury, t.j. zprostředkovatelské služby v oblasti stavebnictví, jako např. řízení stavebních projektů, zajišťování systémů pro řízení stavebních projektů, služby technické údržby, pronájem stavebních strojů a vybavení a stavební dohled, informační služby ve stavebnictví včetně zajišťování informací elektronickými prostředky, práce vztahující se k rekonstrukcím, obnově, opravám, instalaci a údržbě staveb, úklid interiérů budov; (42) architektonické služby včetně architektonických konzultačních služeb, designerské stavební služby, plánovací služby (plánování městské výstavby), projektování, studie technických projektů, designerské služby pro výrobky (průmyslový design), inženýrské služby, vytváření a licencování počítačového software, vyměřovací (zeměměřičské) služby, konzultační a projektové služby životního prostředí.

(730) **Lend Lease Corporation Limited**, Level 46, Australia Square Tower, Sydney, New South Wales, AU

(740) Patentservis Praha a.s., Jivenská 1273/1, Praha 4

(210) **O 186070**
 (220) 28.11.2002
 (320) 28.11.2002
 (511) 11, 19, 35, 40
 (540)

SAMBLOCK

- (510) (11) fontány, kašny, kamna, krby, vany, umyvadla, lávové kameny pro použití v zahradních grilech, koupelnové obklady a vyzdívkvy; (19) kámen přírodní a umělý, beton, cement, cihly, dlažba nekovová, trubky pro drenáže nekovové, hlína na cihly, kamenina, suroviny pro keramiku, nekovové střešní krytiny, nekovové obklady stěn, nekovové stavební panely, stavební hmoty nekovové, tvárnice, lehčený stavební materiál, šterk, písek, výrobky z přírodního kamene, umělého kamene a betonu (bloky, desky, pásy, dlažby, obklady, parapety, sokly, nástupnice, podstupnice, stupně, obrubníky, kraj niky, pláty, odseky, kostky, mozaika, haklíky, lomový kámen, kopáky, měřičské značky, staničníky, hraničníky, nápisové desky, krycí desky, rámy, květináče, stolky, lavice, sedátka, krystaly, kapličky, boží muka, koryta, sloupy, urny, hroby, kuchyňské desky, kuželky, madla, vázy, koule, dekorativní předměty) - vše v rámci této třídy; (35) zprostředkovatelská činnost v oblasti obchodu a služeb - v rámci této třídy, kancelář dovozní a vývozní, pomoc při řízení obchodních a průmyslových podniků, odborné obchodní poradenství, průzkum trhu, předvádění zboží, propagace, zprostředkování dodavatelско-odběratelských vztahů ve stavebnictví; (40) pálení keramiky, zpracování cihlářského zboží a stavebních hmot, zpracování kamene přírodního i umělého, konzervování kamene, provádění prací na shora uvedených výrobcích, zejména leštění, broušení, řezání, lámání, prýskání, lemování, štípání, bosování, pemrlování, špicování, zrnování, zubování, rýhování, tryskání, opalování, vrtání, penetrování a montáž shora uvedených výrobků - v rámci této třídy.

(730) **Ing. Václav Vachuška - KOMPOZIT - VÝROBA BETONOVÝCH VÝROBKŮ**, Pod Vodojedem 839, Horažďovice, 34101, CZ

(740) Šachta, Zmeškal & partneři Ing. Kratochvíl Václav, Radlická 28/663, Praha 5

(210) **O 186689**
 (220) 11.12.2002

(320) 24.10.2002
 (511) 29
 (540)



Bryndza
 termizovaná

- (510) (29) sýry, měkké roztrací sýry.
 (730) **Liptovská mlékareň, a.s.**, 1. mája 124, Liptovský Mikuláš, SK
 (740) Patentová kancelář Kania, Sedlák, Smola Ing. Kania František, Mendlovo nám. 1a, Brno

(210) **O 186805**
 (220) 13.12.2002
 (320) 13.12.2002
 (511) 35, 37, 39, 40, 43
 (540)



- (510) (35) pomoc při řízení obchodní činnosti, včetně zprostředkování obchodních služeb poskytovaných v oblasti provozování vnitrostátního a mezinárodního letiště - v rámci této třídy; (37) údržba motorových vozidel a jejich příslušenství; (39) služby týkající se provozu na letištích včetně služeb při odbavovacím procesu, rozvod užitkové vody, úschovna zavazadel, silniční motorová doprava, nákladní vnitrostátní doprava, osobní vnitrostátní doprava, autobusová vnitrostátní doprava a související služby, rozvod elektřiny, provozování dráhy-vlečky v rámci letiště; (40) výroba tepla, úprava vody; (43) ubytovací služby.

(730) **LETIŠTĚ BRNO a.s.**, Letiště Brno - Tuřany, Brno, 62700, CZ
 (740) Patentservis Praha a.s., Jivenská 1273/1, Praha 4

(210) **O 186860**
 (220) 17.12.2002
 (320) 17.12.2002
 (511) 6, 19, 37
 (540)

Karel Řehák

- (510) (6) žaluzie kovové, včetně speciálních kovových na plastová okna, ovládaných řetízkovým mechanismem, žaluzie kovové na hliníková okna s termickým sklem, garážová lamelová vrata kovová, venkovní navíjecí rolety z hliníkových profilů vyplněných polyuretanem; (19) síť proti hmyzu v pevném rámu, včetně sítí rolovacích nekovových; (37) montáž markýz vysouvacích a korbových, montáž žaluzií vnitřních a vnějších na okna všech druhů, včetně všech stínících doplňků, montáž navíjecích hliníkových mříží, montáž mříží z bezpečnostního materiálu, montáž shrnovacích lamelových dveří, montáž sekčních vratových systémů, montáž látkových rolet.

(730) **Karel Řehák**, Východní 15, Karlovy Vary, 36020, CZ

(210) **O 187109**
 (220) 20.12.2002
 (320) 20.12.2002
 (511) 2, 5, 9, 16, 17
 (540)

NITTO DENKO

- (510) (2) vazelinové protikorozní pásy, ochranné nátěrové materiály a plniva; (5) obvazy, lepicí pásy pro lékařské účely, feromonové a semiochemické návnady a pásy na hmyz, pesticidové pláty, žluté nebo modře světélkující lepicí pláty pro hubení drobných škůdců ve sklenících, přilnavé náplasti pro lékařské použití, obinadla na obvazování, chirurgické pásy, feromonové pásy na

chytání škůdců, mikrobiální pesticidy, ruční antiseptický přílnavý váleček na čištění lůžkovin, jednou a dvakrát potažené adhezivní fólie pro lékařské použití, chladicí gely pro lékařské účely, zdravotní nápoje vyráběné ze ženšenu; (9) elektrické obvodové desky (pružné tištěné obvody), optické filmy pro displeje z tekutých krystalů, panely pro displeje z tekutých krystalů, polarizační filmy pro displeje z tekutých krystalů, vodivé průhledné filmy pro dotykové panely, polarizační konverzní filmy, retardální filmy potažené polarizačním filmem, pásy pro kopírky a laserové tiskárny, upevňovací substráty pro počítačové čipy, systémy pásek pro výrobu polovodičů, tiskárny etiket, software pro tištění etiket, fluoroplastický film pro tepelné svařovačky; (16) lepicí pásy pro papírenství a domácnost, oboustranné lepicí pásy, lepicí pásy pro balení, pásy pro označování nálepkami a dekorativní účely, lepicí a nelepicí pásy a fólie pro kancelář a domácnost, etiketovací přístroje, papírové nosné pásy, nálepky bez silikonu, nálepky pro tepelné tištění, inkoustové pásy pro tiskárny nálepek, válce na čištění obrazovky (kancelářské potřeby), papírové lepicí pásy; (17) lehký těsnicí materiál tlumící vibrace a nárazy, teplem odlupovatelné pásy, krycí pásy, izolační pásy, elektrické izolační materiály, lepicí pásy pro izolační účely, polovodičové obalové materiály pro izolaci, antikoroziní materiály zejména pásy, těsnicí materiály zejména vstříkovací pěny, pryskyřičné a gelové těsnicí látky, materiály na ochranu povrchu kovů a to pásy v kombinaci speciálního povrchu a lepidla, fluoroplastické výrobky ve formě trubek, desek a tenkého filmu pro užití v elektrickém, elektronickém, automobilovém, potravinářském, naftařském, petrochemickém, chemickém, stavebním a papírenském průmyslu a v oboru přesného strojírenství, samozhášecí zvukově izolační pěny, lepicí pásy pro průmyslové a obchodní užití, plastové fólie pro průmyslové a obchodní užití, balicí páska pro průmyslové a obchodní užití, tepelné pěnicí a spojovací pásy, pěnová izolace proti hluku, plastové pásy, syntetické gumové kryty na ochranu proti korozi, protikoroziní pásy z PVC, elektrovedivé fólie, průhledné pásy s dvojitou lepicí vrstvou, pásy s dvojitou lepicí vrstvou, lepicí pásy bez silikonu, fluoroplastické lepicí pásy, spojovací pásy, polyetylenové lepicí pásy, tepelně uvolnitelné pásy, polyesterové lepicí pásy, pásy bez silikonu, teplem vytvrditelný ztužovací materiál a materiál zmiřující vibrace v podobě pásů pro zpevňování a zmiřování vibrací kovových plátů a plátů z jiných anorganických materiálů, filtrační materiály propustné pro vzduch z fluoroplastů polepené substrátem z netkané textilie pro užití při dosažení odolnosti vůči vodě a prachu u řady obchodních a průmyslových výrobků, lepicí a nelepicí pásy pro tepelné svařování, pro izolaci elektrického vinutí strojů a elektrických kabelů, pro obalové kontejnery, pro izolaci motorů, pro cívky transformátorů, izolační obaly vodivých drátů, běžící pásy z polyetylenového laminátu na výrobních linkách, třecí čelní plochy náspěvek a vodících kolejniček, vnitřní plynové potrubí a těsnění závitových spojů klimatizačního potrubí, lepicí a nelepicí filmy pro izolaci elektrického vinutí strojů a elektrické kabely, separátory vyžadující nepřilnavost, teplovzdušnou izolaci, nepřilnavé pásy pro dopravníky pro potravinářský průmysl, plastové pytle spojitelné teplem, vulkanizační nebo zesíťování guma a plastů nebo natavovací elektroluminiscenci, trubky z termoplastických pryskyřic pro elektronickou izolaci, přepravu chemikálií a kapalin, vnitřní trubky pro kabelové vedení pro vozidla, pro teplovzdušnou izolaci, pro koncovou izolaci a ochranu topných článků, průhledná epoxidová pryskyřice pro optické polovodiče, epoxidová pryskyřice pro zapouzdřené polovodiče, pásy na spojování drátů do automobilů, listové formy a směsi na čištění zapouzdřených polovodičů, materiály na venkovní ochranu proti korozi, teplovzdušné materiály na ochranu proti korozi, vodě odolné izolační materiály, teplem smrštitelný materiál ve formě trubek nebo plátů, pláty odolné vůči vlhkosti, gumový těsnicí materiál, teplem smrštitelné rukávy užívané na ochranu spojů ocelových trubek potažených plastem svařovaných na staveništi proti korozi, pásy na ochranu proti korozi, přílnavé pásy pro vyplnění neobvyklých průřezů, spojovací a těsnicí materiály, zpevňující materiály, zvukoizolační materiály, vodotěsné a ventilační materiály.

- (730) NITTO DENKO CORPORATION, 1-2, Shimohozumi 1-chome, Ibaraki-shi, Osaka, JP
 (740) Advokátní a patentová kancelář Čermák, Hořejš, Myslíl JUDr. Matějka Jan, Národní 32, Praha 1

- (210) O 187268
 (220) 02.01.2003
 (320) 02.01.2003
 (511) 35, 38, 39, 41, 42
 (540)



- (510) (35) poradenské a konzultační služby, reklamní, inzertní a propagační činnost, marketing, reklamní, inzertní a propagační činnost prostřednictvím jakéhokoliv média, prostřednictvím telefonní sítě nebo datové sítě nebo informační sítě nebo elektronické sítě nebo komunikační sítě nebo počítačové sítě, poskytování informací a jiných informačních produktů komerčního nebo reklamního charakteru, informačních produktů reklamního charakteru, multimediálních informací komerčního charakteru, komerční využití Internetu v oblastech komerčních internetových médií a vyhledávacích služeb, on-line inzerce, činnost reklamní agentury, zprostředkování v obchodních vztazích, zprostředkovatelská činnost v obchodu a průmyslu, merchandising, franchising, pomoc při využívání a řízení obchodního podniku, automatizované zpracování dat, pomoc při provozování obchodů a obchodních činností průmyslového nebo obchodního podniku, služby, které zahrnují záznam, přepis, vypracování, kompilaci nebo systematickosti písemných či datových či elektronických sdělení a záznamů, jakož i využívání nebo kompilaci matematických a statistických údajů, pronájem reklamních ploch, předvádění pro reklamní účely a podporu prodeje, předvádění zboží, rozšiřování reklamních materiálů a vzorků zboží, veletrhy a výstavy jako komerční a reklamní; (38) výměna zpráv, šíření, výměna nebo získávání zpráv a informací, šíření elektronických časopisů, informací, elektronických, periodik, knih v elektronické podobě, audio nebo audiovizuálních děl prostřednictvím informační nebo datové nebo elektronické nebo komunikační nebo telekomunikační nebo počítačové sítě, zejména Internetu, pomocí satelitů atd., služby na Internetu, komunikace, poradenská činnost v oblasti sdělovacích prostředků, informační kancelář, služby zabezpečující audiovizuální komunikaci prostřednictvím informačních a telekomunikačních sítí, např. počítačové sítě Internet, satelitu, poskytování přístupu k Internetu; (39) služby distribuční, zejména distribuce knih, novin a časopisů; (41) nakladatelství a vydavatelství, ediční činnost, publikační činnost, nahrávání nosičů zvukových nebo obrazově zvukových, půjčování nahraných zvukových a zvukově obrazových záznamů, výroba, tvorba a šíření audiovizuálních děl, TV produkce, filmová produkce, televizní výroba programů, tvorba programů, tvorba a výroba televizních a audiovizuálních programů, agenturní činnost v oblasti kultury, zprostředkování v oblasti kultury, výchovy, zábavy a sportu, výchovná, vzdělávací, soutěžní a zábavní činnost, zábavní nebo kulturní nebo vzdělávací představení, organizace společenských a kulturních akcí, organizace, provozování a provádění her a soutěží i veřejných, organizování kulturních nebo vzdělávacích výstav, pořádání a organizační zajištění kurzů, školení, přednášek, konferencí, organizování sportovních soutěží, pořádání loterií, veletrhy a výstavy jako organizování kulturních a vzdělávacích akcí, zpravodajské služby; (42) tvorba software, pronájem počítačového software, interaktivní a grafické programy, tvorba multimediálních dokumentů, prezentací, aplikací, katalogů apod., konstrukce WWW prezentací a řešení WWW serverů, počítačové animace a vizualizace, programové projekty, tvorba informačních databází, elektronických časopisů, periodik, knih.

- (730) **DOBRY DEN S KURÝREM, a. s.**, Kollárova 447, Uherské Hradiště, 68601, CZ
 (740) Müller Václav, patentový zástupce, Filipova 2016, Praha 4

- (210) **O 188308**
 (220) 06.02.2003
 (320) 06.02.2003
 (511) 25, 28, 35, 37, 39, 41, 45
 (540)

MENX

- (510) (25) oděvy; (28) tělocvičné a sportovní potřeby; (35) inzertní a reklamní činnost, poskytování pomoci při provozu obchodu, obchodní reklama, obchodní nebo podnikatelské informace, obchodní vedení umělecké agentury, dodavatelské služby pro třetí osoby; (37) opravy automobilů; (39) doprava a skladování, organizování cest a výletů, pronájem automobilů; (41) výchovná a zábavná činnost, organizování a vedení konferencí a kongresů, organizování sportovních soutěží; (45) služby poskytované jednotlivcům ve vztahu ke společenským událostem, např. doprovod osob.
 (730) **MENX, s.r.o.**, Václavské nám. 47, Praha 1, 11000, CZ

- (210) **O 188309**
 (220) 06.02.2003
 (320) 06.02.2003
 (511) 25, 28, 35, 37, 39, 41, 45
 (540)

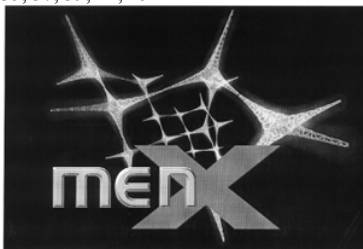

- (510) (25) oděvy; (28) tělocvičné a sportovní potřeby; (35) inzertní a reklamní činnost, poskytování pomoci při provozu obchodu, obchodní reklama, obchodní nebo podnikatelské informace, obchodní vedení umělecké agentury, dodavatelské služby pro třetí osoby; (37) opravy automobilů; (39) doprava a skladování, organizování cest a výletů, pronájem automobilů; (41) výchovná a zábavná činnost, organizování a vedení konferencí a kongresů, organizování sportovních soutěží; (45) služby poskytované jednotlivcům ve vztahu ke společenským událostem, např. doprovod osob.
 (730) **MENX, s.r.o.**, Václavské nám. 47, Praha 1, 11000, CZ

- (210) **O 188320**
 (220) 06.02.2003
 (320) 06.02.2003
 (511) 16, 35, 41, 42
 (540)



- (510) (16) tiskoviny všeho druhu, zejména noviny, časopisy, knihy, propagační materiály, publikace včetně tištěných; (35) organizování komerčních a reklamních výstav, poradenství a služby v obchodní činnosti, marketingové studie, obchodní management a podnikové poradenství, poradenství při vedení podniku a personální poradenství, poradenství v oblasti propagace a reklamy, vydávání, zveřejňování, oznámení, vyhlášení a publikování reklamních textů, vydávání náborových propagačních a inzertních textů; (41) organizování a vedení kolokvií, konferencí, kongresů, seminářů, symposií, kulturních a vzdělávacích výstav, plesů, sportovních soutěží, večírků, organizování vzdělávacích nebo zábavných soutěží, živých vystoupení, služby nahrávacích studií, pronájem audionahrávek,

pronájem zvukových a nahrávacích zařízení, vydávání knih, textů s výjimkou reklamních nebo náborových, poradenství pro volbu povolání, nahrávání video pásek, překladatelské služby, organizace vzdělávacích náboženských setkání; (42) poradenství architektonické, poradenství o ochraně životního prostředí, v oblasti počítačového hardware, v oblasti duševního vlastnictví, správa autorských práv.

- (730) **AgAkcent s. r. o.**, Zavlakov 56, Kolinec, 34142, CZ
 (740) KOŇÁK - patentová a známková kancelář Antonín Koňák - patentový zástupce, Karla Čapka 808, Milevsko

- (210) **O 188321**
 (220) 06.02.2003
 (320) 06.02.2003
 (511) 32
 (540)

ŠUMAVA

- (510) (32) pivo a nealkoholické nápoje.
 (730) **KLIMO s.r.o.**, Puškinova 135/4, Klatovy, 33901, CZ
 (740) KOŇÁK - patentová a známková kancelář Antonín Koňák - patentový zástupce, Karla Čapka 808, Milevsko

- (210) **O 188497**
 (220) 07.02.2003
 (320) 07.02.2003
 (511) 41
 (540)

THUJA

- (510) (41) informace o výchově a vzdělávání, kluby zdraví, organizování a vedení seminářů, školení, vydávání textů s výjimkou reklamních a náborových, vyučování, vzdělávání, vyučovací program v oblasti medicíny, přednáškový program v oblasti medicíny.
 (730) **MUDr. Alexandr Fesik**, Vaňkova 1011/48, Ostrava - Bělský les, 70030, CZ
 (740) Ing. Pavel Nádvorník, Sokola Tůmy 1, Ostrava - Hulváky

- (210) **O 188498**
 (220) 07.02.2003
 (320) 07.02.2003
 (511) 41
 (540)

CEPA

- (510) (41) informace o výchově a vzdělávání, kluby zdraví, organizování a vedení seminářů, školení, vydávání textů s výjimkou reklamních a náborových, vyučování, vzdělávání, vyučovací program v oblasti medicíny, přednáškový program v oblasti medicíny.
 (730) **MUDr. Alexandr Fesik**, Vaňkova 1011/48, Ostrava - Bělský les, 70030, CZ
 (740) Ing. Pavel Nádvorník, Sokola Tůmy 1, Ostrava - Hulváky

- (210) **O 188499**
 (220) 07.02.2003
 (320) 07.02.2003
 (511) 41
 (540)

DULCAMARA S

- (510) (41) informace o výchově a vzdělávání, kluby zdraví, organizování a vedení seminářů, školení, vydávání textů s výjimkou reklamních a náborových, vyučování, vzdělávání, vyučovací program v oblasti medicíny, přednáškový program v oblasti medicíny.
 (730) **MUDr. Alexandr Fesik**, Vaňkova 1011/48, Ostrava - Bělský les, 70030, CZ
 (740) Ing. Pavel Nádvorník, Sokola Tůmy 1, Ostrava - Hulváky

- (210) **O 188500**
 (220) 07.02.2003
 (320) 07.02.2003
 (511) 41
 (540)

MELLIFICA

- (510) (41) informace o výchově a vzdělávání, kluby zdraví, organizování a vedení seminářů, školení, vydávání textů s

výjimkou reklamních a náborových, vyučování, vzdělávání, vyučovací program v oblasti medicíny, přednáškový program v oblasti medicíny.

(730) **MUDr. Alexandr Fesik**, Vaňkova 1011/48, Ostrava - Bělský les, 70030, CZ

(740) Ing. Pavel Nádvorník, Sokola Tůmy 1, Ostrava - Hulváky

(210) **O 188518**

(220) 07.02.2003

(320) 07.02.2003

(511) 16, 35, 36, 39, 41, 43, 44

(540)

REGATA

(510) (16) atlasy, fotografie, kalendáře, kancelářské potřeby, katalogy, knihy, noviny, papírenské výrobky, prospekty, mapy, obtisky, pohlednice, reprodukce, samolepky, tiskoviny; (35) obchodní nebo podnikatelské informace, reklama, marketing, poradenská činnost v oblasti obchodu, pomoc při řízení obchodní činnosti, pronájem kancelářských strojů a zařízení, pronájem kancelářských potřeb, správa hotelů; (36) realitní kancelář, nákup, správa a pronájem nemovitostí, pronájem bytů, směnárenské služby; (39) doprava a skladování zboží, informace o dopravě a skladování, pronájem skladů, pronájem parkovacích ploch, vedení skladové evidence zboží, pronájem obalů a přepravek, taxislužba, organizování cest, doprovázení turistů, cestovní kancelář; (41) informace o možnostech zábavy a rekreace, půjčování sportovního nářadí a náčiní a sportovních potřeb, vydávání textů s výjimkou reklamních nebo náborových, provozování tělovýchovných zařízení a zařízení sloužících k regeneraci a rekondici, sportovní a kulturní aktivity, pronájem kulečnických stolů a příslušenství, pronájem sportovních zařízení; (43) zajišťování a zprostředkování ubytování, hostinská činnost, hotelové služby, provozování hotelů, penzionů, restaurací, barů, bufetů, kaváren, jídelen, klubů a poskytování souvisejících služeb (pokojový servis, úklid aj.), poskytování přechodného ubytování, pronájem jednacích místností, zásobování; (44) kadeřnické salóny, solária, salóny krásy, fyzikální terapie, lázně, ošetřovatelské služby, pronájem zdravotnických zařízení, zotavovny, zahradnické služby.

(730) **REGATA ČECHY, a. s.**, Čilova 304/9, Praha 6, 16000, CZ

(740) Šachta, Zmeškal & partneři Ing. Kratochvíl Václav, Radlická 28/663, Praha 5

(210) **O 188744**

(220) 13.02.2003

(320) 13.02.2003

(511) 16, 30, 35, 38, 41, 42

(540)

DOMÉNOVÉ LOGO

(510) (16) papír, výrobky z papíru, periodické a neperiodické publikace, knihy, časopisy, brožury, letáky, prospekty, fotografie; (30) pečivo, cukrovinky, perníky, medovníky, výrobky z medu a perníku; (35) služby propagace a reklamy, zprostředkovatelská činnost v oblasti obchodu, aktualizace reklamních materiálů, aranžování výkladů, obchodní nebo podnikatelské informace, komerční informační kanceláře, kopírování nebo rozmnožování dokumentů, marketingové studie, organizování výstav ke komerčním účelům, pronájem reklamních materiálů a ploch, průzkum trhu, předvádění zboží, překlad informací do počítačových databází, přepisování, sekretářské služby, vedení kartoték v počítači, činnost umělecké agentury (obchodní vedení), zprostředkovatelská činnost ve styku s veřejností (public relations), vyřizování korespondence; (38) informační servis (informační kancelář), šíření a poskytování zpráv a obrazových informací, interaktivních, grafických a multimediálních sdělení prostřednictvím globálních telekomunikačních sítí a Internetu, činnost tiskové agentury; (41) zprostředkovatelská činnost v oblasti kultury, vzdělávání a informací, organizování kulturních, sportovních, společenských a vzdělávacích akcí, televizní zábava, filmová tvorba (produkce), vydávání knih, výroba divadelních nebo jiných představení, služby pro oddech a rekreaci, organizování vzdělávacích a zábavných soutěží, výroba videofilmů, rozhlasových a televizních programů, fotografování a redakční služby; (42) grafický design, počítačové programování, poradenské služby v oblasti počítačového hardware, pronájem počítačů, pronájem počítačového software.

(730) **KAM NA PARDUBICKU s. r. o.**, tř. Míru 60, Pardubice, 53001, CZ

(210) **O 188953**

(220) 19.02.2003

(320) 19.02.2003

(511) 30

(540)

VIVO

(510) (30) droždí.

(730) **LESAFFRE ET COMPAGNIE**, 41, rue Etienne Marcel, Paris, FR

(740) Patentservis Praha a.s., Jivenská 1273/1, Praha 4

(210) **O 189033**

(220) 21.02.2003

(320) 21.02.2003

(511) 5, 29, 31, 32

(540)

Chondrotin-GS 500

(510) (5) výrobky farmaceutické, výrobky dietetické k lékařským účelům, potraviny pro lékařské účely pro děti a dospělé, dietetické potravinářské výrobky a nápoje pro léčebné účely určené k ochraně kloubů, vazivového aparátu, kůže, vlasů, případně jiných částí pohybového aparátu a lidského organismu, nápoje dietetického charakteru pro léčebné účely, přípravky pro humánní a veterinární aplikaci pro léčebné účely, bylinné výrobky pro léčebné účely, léčivé nápoje, želatinové výrobky pro lékařské účely, výrobky veterinární, výživové a doplňkové krmivo pro zvířata, dietetické přípravky pro ochranu kloubů, kůže, pohybového aparátu a jiných částí zvířat; (29) želatinové potravinářské doplňky ve formě prášku; (31) výrobky zemědělské, zahradnické a lesnické, krmiva pro dobytek; (32) nealkoholické nápoje a jiné přípravky k přípravě nealkoholických nápojů.

(730) **ORLING, spol. s r. o.**, Na Bělisku 1352, Ústí nad Orlicí, 56201, CZ

(740) Patentová a známková kancelář Ing. Jaromír Příkryl, Včelín 1161, Hulín

(210) **O 189034**

(220) 21.02.2003

(320) 21.02.2003

(511) 5, 29, 31, 32

(540)

Chondrotin-MSM 2600

(510) (5) výrobky farmaceutické, výrobky dietetické k lékařským účelům, potraviny pro lékařské účely pro děti a dospělé, dietetické potravinářské výrobky a nápoje pro léčebné účely určené k ochraně kloubů, vazivového aparátu, kůže, vlasů, případně jiných částí pohybového aparátu a lidského organismu, nápoje dietetického charakteru pro léčebné účely, přípravky pro humánní a veterinární aplikaci pro léčebné účely, bylinné výrobky pro léčebné účely, léčivé nápoje, želatinové výrobky pro lékařské účely, výrobky veterinární, výživové a doplňkové krmivo pro zvířata, dietetické přípravky pro ochranu kloubů, kůže, pohybového aparátu a jiných částí zvířat; (29) želatinové potravinářské doplňky ve formě prášku; (31) výrobky zemědělské, zahradnické a lesnické, krmiva pro dobytek; (32) nealkoholické nápoje a jiné přípravky k přípravě

- (730) nealkoholických nápojů.
ORLING, spol. s r. o., Na Bělisku 1352, Ústí nad Orlicí, 56201, CZ
(740) Patentová a známková kancelář Ing. Jaromír Příkryl, Včelín 1161, Hulín

- (210) **O 189173**
(220) 26.02.2003
(320) 26.02.2003
(511) 7, 11, 19, 35, 37, 42
(540)



- (510) (7) tlaková zařízení pro chemický průmysl, tlakové regulátory (jako části strojů), vysokotlaká čističí zařízení; (11) krby; (19) stavební materiál nekovový, kámen přírodní a umělý, cement, vápno, malta, sádra, štěrk, kameninové nebo cementové roury, výroby pro stavbu cest, asfalt, smola a živec, přenosné domy a komíny nekovové; (35) činnost organizačních a ekonomických poradců; (37) montáž ocelových konstrukcí a technických zařízení, montáž, opravy a revize plynových zařízení, revize a zkoušky provozovaných kotlů a tlakových nádob, montáž (instalace), opravy, rekonstrukce a periodické zkoušky tlakových zařízení, posuzování, navrhování, příprava, organizování a provádění staveb, odborné konzultace ve stavebnictví; (42) projektová činnost v investiční výstavbě, posuzování a vyhodnocování stavebních návrhů.
(590) Barevná
(730) **LAVIMONT, spol. s r. o.**, Bohunická 55, Brno, 61900, CZ
(740) Hájková Ludmila, Olbrachtovo nám. 5, Brno- Komin

- (210) **O 189239**
(220) 27.02.2003
(320) 27.02.2003
(511) 35, 37, 41, 42, 45
(540)



- (510) (35) poradenské a konzultační služby v oblasti obchodu, marketing, propagační a zprostředkovatelská činnost v oblasti obchodu; (37) kontroly, zkoušky a revize zařízení elektrické požární signalizace, hasicích přístrojů a zařízení na detekci plynu, revize a zkoušky vyhrazených elektrických zařízení, revize a zkoušky tlakových zařízení a nádob na plyny, technická inspekce; (41) organizování odborných kurzů, školení, seminářů, symposií a dalších vzdělávacích akcí, vyučování, vzdělávání a lektorská činnost, organizování a vedení seminářů, pomoc při výběru povolání, poradenství pro volbu povolání, pořádání a řízení pracovních setkání (školení); (42) posuzování vlivů na životní prostředí, poradenství v oblasti životního prostředí, revize a zkoušky systémů ochrany životního prostředí, projektová činnost, projektové studie a technické dokumentace, zpracování studií a projektové dokumentace, znalecké posudky; (45) poradenská činnost v oblasti bezpečnosti a ochrany zdraví při práci, poskytování odborné pomoci fyzickým či právnickým osobám v oblasti bezpečnosti práce, ochrany zdraví při práci, technicko-organizační činnost v oblasti požární ochrany, služby v oblasti bezpečnosti a ochrany zdraví, poradenská činnost v oblasti bezpečnosti a ochrany zdraví a života při pracovní činnosti, vytváření směrníc a katalogizace v oblasti požární ochrany, expertizy a audity se zaměřením na bezpečnost práce a požární ochranu, revize a zkoušky systémů bezpečnosti práce a systému požární ochrany.

- (730) **PREPO - TEAM s.r.o.**, Smetanova 568, Skuteč, 53973, CZ
(740) Bohemia Patent Ing. Jana Vanděliková, Hradební 3, Praha 1

- (210) **O 189566**
(220) 12.03.2003
(320) 12.03.2003
(511) 9, 11, 25, 41
(540)



- (510) (9) potřeby pro potápěče zařazené do této třídy, potápěčské masky, potápěčské oděvy, potápěčské přístroje, potápěčské rukavice; (11) potápěčské lampy; (25) oděvy, obuv, kloboučnické zboží; (41) výchova, vzdělávání, zábava, sportovní a kulturní aktivity.
(730) **DIRECT MEDIA s. r. o.**, Špitálka 49/8, Brno, 60200, CZ
(740) Boučková Šárka Mgr., Novobranská 20, P. O. Box 260, Brno

- (210) **O 189567**
(220) 12.03.2003
(320) 12.03.2003
(511) 9, 11, 25, 41
(540)

SHRIMPLINE

- (510) (9) potřeby pro potápěče zařazené do této třídy, potápěčské masky, potápěčské oděvy, potápěčské přístroje, potápěčské rukavice; (11) potápěčské lampy; (25) oděvy, obuv, kloboučnické zboží; (41) výchova, vzdělávání, zábava, sportovní a kulturní aktivity.
(730) **DIRECT MEDIA s.r.o.**, Špitálka 49/8, Brno, 60200, CZ
(740) Boučková Šárka Mgr., Novobranská 20, P. O. Box 260, Brno

- (210) **O 189647**
(220) 14.03.2003
(320) 14.03.2003
(511) 9, 41, 43
(540)

TIPONLINE

- (510) (9) automaty hudební, hrací skříně uváděné do chodu vhozením mince, automaty výherní a jejich části, šipkové automaty a jejich části, součásti a příslušenství; (41) provozování loterií a jiných podobných her, provozování kasina, provoz výherních hracích přístrojů; (43) provoz rychlého občerstvení.
(730) **Ing. Vlastimil Vyhliďal**, Záhumenní 79/89, Ostrava - Poruba, 70800, CZ
(740) Ing. Pavel Nádvorník, Sokola Tůmy 1, Ostrava - Hulváky

- (210) **O 189648**
(220) 14.03.2003
(320) 14.03.2003
(511) 9, 41, 43
(540)

SUPERTREFA

- (510) (9) automaty hudební, hrací skříně uváděné do chodu vhozením mince, automaty výherní a jejich části, šipkové automaty a jejich části, součásti a příslušenství; (41) provoz výherních hracích přístrojů, zábava, organizování živých vystoupení; (43) provoz rychlého občerstvení.
(730) **Ing. Vlastimil Vyhliďal**, Záhumenní 79/89, Ostrava - Poruba, 70800, CZ
(740) Ing. Pavel Nádvorník, Sokola Tůmy 1, Ostrava - Hulváky

- (210) **O 189649**
(220) 14.03.2003
(320) 14.03.2003
(511) 3, 5, 8, 21

- (540) **FIXI**
- (510) (3) parfumerie, kosmetika, přípravky pro osobní hygienu, přípravky pro péči o vlasy, šampony, vlasové vody, laky, tužidla, gely, přípravky pro péči o pleť, krémy, emulze, mléka, pleťové vody, přípravky na mytí a do koupele, mýdla, šampony, pěny, gely, oleje, soli, přípravky pro péči o zuby a dutinu ústní, zubní pasty, ústní vody - nikoli pro lékařské účely, přípravky dezodorační pro osobní potřebu, přípravky na holení, také před i po holení, přípravky depilační, přípravky na opalování, také před a po opalování, přípravky masážní, přípravky pro bělení a jiné prostředky ku praní, prací prášky, aviváže, mytí, leštění, odmašťování a broušení, vata pro kosmetické účely, vatové tyčinky a tampony pro kosmetické účely; (5) vložky hygienické, vložky menstruační, vložky pro inkontinentní pacienty, kalhotky menstruační, kalhotky hygienické, tampony menstruační, ubrousky hygienické napuštěné farmaceutickými vodičkami, přípravky repelentní, desinfekční přípravky pro hygienické účely, osvěžovače (přípravky na osvěžení vzduchu), dezodoranty (jiné než pro osobní potřebu); (8) všechny druhy holicích strojků, břitvy, žiletky, holicí soupravy, manikurové a pedikurové soupravy, nůžky; (21) všechny druhy zubních kartáčků, dentální nitě, kartáče, hřebeny, holicí štetky, prostředky na úklid, hadry, drátěnky, houby.
- (730) **Tomáš Řebíček**, Stará Riviéra 757, Frýdek - Místek, 73801, CZ
-
- (210) **O 189721**
 (220) 18.03.2003
 (320) 18.03.2003
 (511) 9, 16, 28, 38, 41, 42
 (540)
-
- (510) (9) všechny sítě z oblasti výpočetní techniky a jejich jednotlivé části i náhradní díly, včetně sítí datových, informačních a telekomunikačních, přístroje a nástroje optické, přístroje a nástroje k měření a signalizování, přístroje a zařízení pro záznam, přenos, převod, zpracování a reprodukci zvuku, obrazu, textu nebo jiných dat či informací, nosiče záznamů zvuku, obrazu, textu nebo jiných dat či informací, data, databáze, databázové produkty, databázové systémy, informace a záznamy v elektronické podobě, bez ohledu na to, zda uložené na samostatných nosičích a/nebo v rámci datových, informačních či telekomunikačních sítí, elektronické časopisy, elektronická periodika a knihy v elektronické podobě, související software a hardware, včetně elektronických multimediálních aplikací, multimediálních nebo informačních katalogů a aplikací pro prohlížení, zpracování nebo uchování dat v elektronické podobě; (16) papír, lepenka a výrobky z těchto materiálů zatříděné ve třídě 16, výrobky z papíru, plakáty, kalendáře, pohlednice, gratulace, dopisní papíry, obálky, samolepky, obtisky, poznámkové bloky, desky na spisy, pořadače, omalovánky, activity books, balicí papír, obaly všeho druhu papírové, listy, pytlíky a sáčky pro obalovou techniku spadající do této třídy, školní sešity, skicáky, tužky, pastelky, tuhy, gumy, ořezávátka, ořezávátka strojky, penály, papírové tašky, papírové kapesníky, papírové ubrusy a ubrousky, těžítka na papíry, tiskoviny, tiskopisy, časopisy, periodika, knihy, databázové produkty v papírové formě, databáze v papírové formě, tiskoviny z oblasti telekomunikací, tiskárenské výrobky, písma pro tiskárny, losy, štočky, potřeby pro knižní vazby, psací stroje a kancelářské potřeby kromě nábytku, učební pomůcky s výjimkou přístrojů, umělecké nebo ozdobné předměty z papíru, obaly bublinové (z umělých hmot); (28) pexesa, hrací karty, hry papírové, skládačky z papíru, papírové hračky, hlavolamy papírové; (38) komunikace a přenos dat prostřednictvím veřejné nebo neveřejné telekomunikační sítě včetně Internetu pomocí telefonů, mobilních telefonů, telefaxů, satelitů, počítačů či terminálů nebo jakýmkoliv jinými prostředky, včetně přenosu elektronické pošty a přenosu dat v reálném čase (přenosu zvuku,
- obrazu, textu nebo jiných dat či informací) a poskytování a zprostředkovávání služeb s tím spojených, včetně poskytování přístupu a připojení k těmto telekomunikačním sítím včetně Internetu, provozování veřejné nebo neveřejné telekomunikační sítě, poskytování obsahu včetně šíření a zpřístupňování elektronických tiskovin, časopisů, periodik, knih a jiných dat prostřednictvím veřejné nebo neveřejné telekomunikační sítě včetně Internetu, shromažďování, zpracovávání a poskytování informačních služeb na Internetu, včetně provozování elektronických nástěnek, diskusních skupin a fór a poskytování přístupu k on-line informačním službám a databázím, poskytování přístupu k databázím, k jiným datovým systémům a k aplikacím pro jejich zpracování, tisková agentura; (41) služby v oblasti vzdělávání, zábavy a sportu, elektronické publikování (DTP), digitální zpracování obrazu; (42) návrhy, strukturování a programování či jiné vytváření počítačových programů a počítačových systémů, včetně jejich instalace, zavádění, aktualizace a údržby, návrhy, strukturování a programování či jiné vytváření databází, jiných datových systémů a aplikací pro jejich zpracování, jejich instalace, zavádění, aktualizace a údržby, návrhy, strukturování a programování či jiné vytváření programového vybavení internetových, intranetových či jiných síťových serverů, serverových stanic a systémů, včetně jeho instalace, zavádění, aktualizace a údržby, návrhy, strukturování a programování či jiné vytváření internetových či intranetových počítačových stránek a nástěnek (webpages a websites) a internetových či intranetových aplikací, včetně jejich instalace, zavádění, aktualizace a údržby, hostování (poskytování volného prostoru) pro internetové či intranetové počítačové stránky a nástěnky (webpages a websites) nebo hostování (poskytování volného prostoru) v rámci těchto stránek či nástěnek, hostování (poskytování volného prostoru) pro internetové či intranetové aplikace, převod (konverze) počítačových programů, dat či jiných údajů v elektronické podobě z různých formátů do jiných formátů, převod (konverze) dokumentů, dat či jiných údajů z fyzických médií na elektronická média.
- (590) Barevná
 (730) **Seznam.cz, a.s.**, Naskové 1, Praha 5, 15000, CZ
 (740) Baker & McKenzie v. o. s. JUDr. Vendlová Gabriela, Ph.D., Klimentská 46, Praha 1
-
- (210) **O 189754**
 (220) 18.03.2003
 (320) 18.03.2003
 (511) 3, 9, 14, 18, 20, 22, 25, 28
 (540)
- LOAP GET OUTDOORS !**
- (510) (3) prací prostředky a prostředky pro bělení, přípravky pro čištění, leštění, odmašťování a broušení, mýdla, kosmetika, parfumerie, pleťové krémy (včetně krémů na opalování), vonné oleje, vody na vlasy, zubní pasty; (9) brýle všeho druhu, včetně brýlí pro sportovní činnosti; (14) hodinky, bižuterie; (18) výrobky z kůže a z imitace kůže pro sport a kempink nezařazené do jiných tříd, zejména cestovní brašny, tašky, batohy; (20) spací pytle pro kempování; (22) stany, plachty; (25) sportovní oděvy, sportovní obuv, lyžařské kalhoty, lyžařské bundy, zimní bundy, rukavice, čepice, oblečení pro volný čas; (28) gymnastické a sportovní potřeby ve třídě 28.
- (730) **PICCOLLO spol. s r. o.**, Na Podkovce 10, Praha 2, 14000, CZ
 (740) Rott, Růžička a Guttman, patentová, známková a právní kancelář JUDr. Rott Vladimír, Nad Štolou 12, Praha 7
-
- (210) **O 189850**
 (220) 20.03.2003
 (320) 20.03.2003
 (511) 32
 (540)
- life is life**
- (510) (32) piva, minerální vody, šumivé nápoje a jiné nápoje nealkoholické, nápoje a šťávy ovocné, sirupy a jiné přípravky k zhotovování nápojů.
- (730) **UNITED BRANDS s.r.o.**, Květnové náměstí 14, Průhonice, 25243, CZ
 (740) Rott, Růžička a Guttman, patentová, známková a právní kancelář JUDr. Růžička Michal, CSc., Nad Štolou 12, Praha 7

(210) **O 189883**

(220) 21.03.2003

(320) 21.03.2003

(511) 35, 41

(540)

DANCE MODELS

(510) (35) umělecké a reklamní agentury, reklama, reklamní materiály, organizování komerčních a reklamních výstav, předvádění pro reklamní účely a podporu prodeje, zejména služby modelek, marketingové studie, a podobně; (41) umělecké módní agentury, modelling, pořádání soutěží krásy, organizování plesů, plánování a organizování večírků, organizování živých vystoupení a performance, organizování vzdělávacích nebo zábavných soutěží, pořádání a řízení pracovních setkání, školení a workshops, výchovné a instruktážní služby, vyučování, vzdělávání a výcvik, zejména v taneční oblasti, výchovně zábavné klubové služby, filmová tvorba, výroba divadelních anebo jiných představení, výroba televizních programů, estrády, diskotéky, a podobně.

(730) **Andrea Špičková**, Kostelní 36, Praha 7, 17000, CZ(210) **O 189946**

(220) 24.03.2003

(320) 24.03.2003

(511) 3, 14, 15, 25, 30, 34, 35, 39

(540)

SHANTI

(510) (3) vonné tyčinky, vonná dřeva, vonné sáčky do prádla, éterické oleje a esence, aroma, badyánová esence, bergamotový, růžový a jasmínový olej, cedrové dřevo (éterické oleje z-), kadidlo, květinové parfémy, pížmo, kosmetika, zejména přípravky pro osobní hygienu, přípravky pro péči o vlasy, šampony, vlasové vody, laky, tužidla, gely, pro péči o pleť, krémy, emulze, mléka, pleťové vody, přípravky na mytí a do koupele, mýdla, šampony, pěny, gely, oleje, soli, přípravky pro péči o zuby a dutinu ústní, zubní pasty, ústní vody, přípravky dezodorační, toaletní, přípravky na holení, také před i po holení, přípravky depilační, přípravky na opalování, také před a po opalování, přípravky masážní, přípravky osvěžující a vonné, vata, vatové výrobky, vatové tyčinky - pro kosmetické účely; (14) bižuterie, přívěšky (šperky), medailony, pozlacené výrobky, přívěšky, ozdoby, šperky, imitace zlata (výrobky), jantar (šperky), šperky vzorované metodou "cloisonné" (vzorování emailové keramiky pomocí kovových proužků), štras (bižuterní sklo k napodobení drahých kamenů); (15) hudební nástroje, zejména potom bambusové flétny, bubínky, bubny, kůže na bubny, paličky na bubny, gongy, harfy, huquin (čínské housle), klobouky čínské (čínská zvonkohra), okaríny, pípa (čínské kytary), smyčce, tamburíny, tamtamy, triangly, xylofony, zvonkohry (hudební nástroje); (25) oděvy textilní, oděvy dámské, pánské, dětské, obuv, barety, bundy sportovní s kapucí (s kožešinou nebo plyšovou vložkou, čapky, čelenky, čepice, čepice s kšiltu, kabáty krátké, kalhoty, kamaše, kapuce, klapky na uši, klobouky, kombiné (spodní prádlo), kombinézy, konfekce, korzety (spodní prádlo), kostýmy, obleky, oděvy z kůže, oděvy z napodobenin kůže, koupací, oděvy nepromokavé, oděvy plážové, oděvy pletené, oděvy riflové, oděvy tělocvičné, opasky, košile, koupací pláště, kožešiny (oděvy), kravaty, legíny, límce, noční kabátky, plavky, pláště, pláštěnky, podprsenky, podvazkové pásy, ponožky, prádlo (osobní, spodní), přehozy kolem ramen, pulovry, punčocháče, punčochy, pyžama, rukavice, rukavice bez prstů, saka, spodky, spodničky, sukně, svetry, svrchní kabáty, šály, šátky, šaty dámské, šle, tílka, košilky, trička, uniformy, vesty, výbavičky pro novorozence, zástěry, závoje, zimníky, župany; (30) čaje, čajové výtažky, ledový čaj, nápoje na bázi čaje a čajového extraktu; (34) tabák, zejména potom tabák do ručně balených cigaret, žvýkací tabák, šňupavý tabák, tabákové náhražky, cigarety, cigarety s obsahem tabákových náhražek (bez léčebného účelu), cigarillos, cigaretové filtry, doutníky, bloky cigaretových papírků, papíry do dýmek, cigaretové špičky, s výjimkou špiček z drahých kovů, náustky na cigaretové špičky, strojky na plnění cigaret, čističe dýmek, kuřácké soupravy, dýmky, stojany na dýmky, popelníky, s výjimkou popelníků z drahých kovů, odězavače doutníků, dózy na tabák, s výjimkou dóz z drahých kovů, pouzdra na tabák, tabatěrky, s výjimkou tabatěrek z drahých kovů, zápalky, zápalkové krabičky, s výjimkou krabiček z drahých kovů, zapalovače; (35) zprostředkovatelská činnost v oblasti obchodu, obchodní nebo

podnikatelské informace, pomoc při řízení obchodní činnosti, služby a poradenství v obchodní činnosti, obchodní administrativa, marketingové studie, obchodní nebo podnikatelský průzkum, reklama (on-line) na počítačové komunikační síti, on-line inzerce, vyhledávání informací v počítačových souborech, pronájem reklamního času ve všech komunikačních médiích, poskytování obchodních informací a služeb pomocí Internetu, zprostředkování internetového obchodu, komerční využití Internetu v oblastech komerčních internetových médií a vyhledávacích služeb, poskytování pomoci při výkonu hospodářské činnosti, zprostředkování obchodních záležitostí, činnost dovozní a vývozní agentury - organizace a provozování vývozu a dovozu zboží, zprostředkování nákupu a prodeje v oblasti obchodu s oděvy a spodním prádlem; (39) skladování, balení a přeprava zboží.

(730) **Libor Sádlik**, Štěpánská 312/8, Brno - střed, 60200, CZ(740) **Bohemia Patent Ing. Jana Vandlíková**, Hradební 3, Praha 1(210) **O 190001**

(220) 26.03.2003

(320) 26.03.2003

(511) 9, 16, 35, 36, 37, 42

(540)



(510) (9) telefony, telefony, autotelefony, kamery, telefonní centrály, počítače, pokladny elektronické, tiskárny, kalkulačky; (16) kopírovací stroje (černobílé i barevné), frankovací a kuvertovací stroje, skartovače, organizátory; (35) kopírovací služby, pronájem a správa kancelářských zařízení a techniky (včetně příslušenství); (36) leasing kancelářských zařízení a techniky (včetně příslušenství), leasing informačních systémů (včetně příslušenství); (37) opravy a údržba informačních systémů (včetně příslušenství), opravy a údržba kancelářských zařízení a techniky (včetně příslušenství); (42) správa a pronájem informačních systémů (včetně příslušenství).

(590) Barevná

(730) **TA Triumph-Adler Česká republika s.r.o.**, Průběžná 1547/88, Praha 10, 10000, CZ(740) **Mgr. Boudová Lada**, advokát, Pod Terebkou 1124/12, Praha 4(210) **O 190002**

(220) 26.03.2003

(320) 26.03.2003

(511) 9, 16, 35, 36, 37, 42

(540)

Triumph-Adler

(510) (9) telefony, telefony, autotelefony, kamery, telefonní centrály, počítače, pokladny elektronické, tiskárny, kalkulačky; (16) kopírovací stroje (černobílé i barevné), frankovací a kuvertovací stroje, skartovače, organizátory; (35) kopírovací služby, pronájem a správa kancelářských zařízení a techniky (včetně příslušenství); (36) leasing kancelářských zařízení a techniky (včetně příslušenství), leasing informačních systémů (včetně příslušenství); (37) opravy a údržba informačních systémů (včetně příslušenství), opravy a údržba kancelářských zařízení a techniky (včetně příslušenství); (42) správa a pronájem informačních systémů (včetně příslušenství).

(590) Barevná

(730) **TA Triumph-Adler Česká republika s.r.o.**, Průběžná 1547/88, Praha 10, 10000, CZ(740) **Mgr. Boudová Lada**, advokát, Pod Terebkou 1124/12, Praha 4(210) **O 190047**

- (220) 26.03.2003
 (320) 26.03.2003
 (511) 16, 29, 31, 35, 40, 41, 43, 44
 (540)

STEINHAUSER

- (510) (16) papír a lepenka, výrobky z papíru a lepenky, tiskařské výrobky, tiskoviny, tištěné publikace, vzory na kopírování, zeměpisné mapy, též plány měst a aglomerací, tabule reklamní z papíru nebo lepenky, prospekty, plakáty, obtisky, pohlednice, tiskopisy, vizitky, kalendáře, tabulky, propagační předměty z výrobků ve třídě 16 (např. těžítka, tužky a psací potřeby, podložky na psaní, nálepky, nože na dopisy a papír, ubrousky, prostírání, vlaječky, záložky do knih, sáčky z papíru a plastických hmot) učební pomůcky, manuály; (29) maso, ryby, drůbež, zvěřina, masové výtažky, masné výrobky, konzervované a uzené výrobky z masa všech druhů, včetně ryb, drůbeže a zvěřiny, tuky, masné výrobky v konzervách, jídla z masných a uzených výrobků; (31) zemědělské výrobky a produkty, krmivo pro zvířata, živá zvířata; (35) pomoc při provozu a řízení obchodní činnosti, pomoc při provozování obchodů a obchodních činností obchodního podniku, obchodní administrativa; (40) zpracování masa, též z ryb, drůbeže a zvěřiny; (41) vydávání neperiodických i periodických publikací; (43) stravování a rychlé občerstvení; (44) služby veterinární a služby zemědělské.

- (730) **Steinhauser, s. r. o.**, Karasova 378, Tišnov, 66601, CZ
 (740) Martin Kořistka, patentový zástupce, Karpatská 3, Brno

- (210) **O 190048**
 (220) 26.03.2003
 (320) 26.03.2003
 (511) 5, 16, 25
 (540)

INDASEC

- (510) (5) hygienické a lékařské výrobky, náplasti, obvazový materiál, dezinfekční přípravky pro hygienické účely (kromě dezinfekčních mýdel), hygienické vložky, hygienické ubrousky a tampóny pro hygienické nebo menstruační účely, sterilovaná gáza, hygienické pleny, plenky a vložky pro inkontinenci, hygienické a menstruační kalhotky, kalhotky pro inkontinenční pacienty; (16) pleny, plenky, plenkové kalhotky a slintáčky z papíru nebo buničiny, papírové kapesníky, utěrky a ručníky z papíru nebo buničiny, toaletní papír; (25) plenky, pleny a plenkové kalhotky pro děti, látkové pleny.

- (730) **Laboratorios Indas, S. A.**, Camino de la Huertas, 2, Edif.Indas, Pozuelo de Alarcón - Madrid, ES
 (740) Ing. Tomáš Pavlica, Lohniského 846, Praha 5

- (210) **O 190049**
 (220) 26.03.2003
 (320) 26.03.2003
 (511) 5, 10, 16
 (540)

SABANINDAS

- (510) (5) hygienické a lékařské výrobky, náplasti, obvazový materiál, dezinfekční přípravky pro hygienické účely (kromě dezinfekčních mýdel), hygienické vložky, hygienické ubrousky a tampóny pro hygienické nebo menstruační účely, sterilovaná gáza, hygienické pleny, plenky a vložky pro inkontinenci, hygienické a menstruační kalhotky, kalhotky pro inkontinenční pacienty; (10) prostěradla na jedno použití, podložky a prostěradla pro osoby trpící inkontinencí; (16) utěrky z papíru pro mytí těla, papírové ručníky, vše pro použití při inkontinenci a geriatrické péči.

- (730) **Laboratories Indas, S. A.**, Camino de la Huertas, 2, Edif. Indas, Pozuelo de Alarcón - Madrid, ES
 (740) Ing. Tomáš Pavlica, Lohniského 846, Praha 5

- (210) **O 190050**
 (220) 26.03.2003
 (320) 26.03.2003
 (511) 5, 10, 16, 25
 (540)

INDASLIP

- (510) (5) hygienické a lékařské výrobky, náplasti, obvazový materiál, dezinfekční přípravky pro hygienické účely (kromě

dezinfekčních mýdel), hygienické vložky, hygienické ubrousky a tampóny pro hygienické nebo menstruační účely, sterilovaná gáza, hygienické pleny, plenky a vložky pro inkontinenci, hygienické a menstruační kalhotky, kalhotky pro inkontinenční pacienty; (10) prostěradla na jedno použití, podložky a prostěradla pro osoby trpící inkontinencí; (16) plenky, plenkové kalhotky a slintáčky z papíru nebo buničiny, papírové kapesníky, utěrky a ručníky z papíru nebo buničiny, toaletní papír; (25) pleny, pleny a plenkové kalhotky pro děti, látkové pleny.

- (730) **Laboratorios Indas, S.A.**, Camino de la Huertas, 2, Edif.Indas, Pozuelo de Alarcón - Madrid, ES
 (740) Ing. Tomáš Pavlica, Lohniského 846, Praha 5

- (210) **O 190089**
 (220) 27.03.2003
 (320) 27.03.2003
 (511) 13, 16, 35
 (540)

EXCEL

- (510) (13) střelné zbraně a jejich součásti, příslušenství k těmto zbraním, munice a střelivo; (16) tiskoviny, zejména knihy, časopisy, katalogy, billboardy, reklamní, inzertní, propagační a uživatelské tiskoviny, materiály, prospekty, modely (papírové), plakáty, periodické a neperiodické publikace, fotografie; (35) inzertní, reklamní a propagační činnost, organizování výstav, veletrhů, doprovodných programů, společenských akcí a školení k reklamním a obchodním účelům, poradenství v oblasti obchodu se střelnými zbraněmi, jejich součástmi a příslušenstvím k těmto zbraním, marketing, průzkum a analýzy trhu, aranžérství, distribuce zboží k reklamním a obchodním účelům, rozmnžování dokumentů, obstaravatelská a zprostředkovatelská činnost v této oblasti, direct mailing, sítělečné soutěže a závody, veřejná vystoupení a předvádění zbraní, modelů a replik zbraní a vojenské techniky k obchodním a reklamním účelům, pořádání reklamních a obchodních výstav a předváděcích akcí zboží a služeb, včetně distribuce zboží k reklamním účelům, obchodní zastoupení tuzemských a zahraničních firem.

- (730) **Anareus CZ, s. r. o.**, Feřtekova 541, Praha 8, 18100, CZ
 (740) Bohemia Patent Ing. Jana Vandlíková, Hradební 3, Praha 1

- (210) **O 190114**
 (220) 28.03.2003
 (320) 28.03.2003
 (511) 9, 16, 35
 (540)

SWING

- (510) (9) speciální platební karty s magnetickým čipem, speciální platební karty bez magnetického čipu, ovládací a přístupové karty pro provádění obchodních transakcí pomocí výpočetní techniky a internetu; (16) papírové nosiče informací zejména tiskoviny, letáky, propagační materiály, plakáty, fotografie, psací a kancelářské potřeby, papírenské zboží; (35) inzertní, reklamní a propagační činnost, pomoc při řízení obchodní činnosti, obchodní administrativa, kancelářské práce, marketing, poskytování porad ve věcech podnikání.

- (730) **Komerční banka, a.s.**, Na Příkopě 33 čp. 969, Praha 1, 11407, CZ

- (210) **O 190293**
 (220) 03.04.2003
 (320) 03.04.2003
 (511) 16, 35, 41
 (540)

CMTF

- (510) (16) periodické a neperiodické tiskoviny všeho druhu, knihy, brožury, časopisy, propagační tiskoviny; (35) reklamní činnost s použitím vlastní informační, výcvikové a sportovně soutěžní činnosti, vydávání reklamních, náborových, propagačních a inzertních textů se zaměřením na bojové sporty, propagační služby pro vlastní činnost a činnosti související s bojovými sporty; (41) organizování a vedení konferencí, seminářů a symposií se zaměřením na bojové sporty, vydávání textů /s výjimkou reklamních, náborových, propagačních nebo inzertních textů/ se zaměřením na bojové sporty, organizování sportovních soutěží se zaměřením na bojové sporty, provozování sportovních zařízení, výuka thajského boxu a podobných sportů a

sebeobraných systémů, včetně výuky trenérů, rozhodčích a pořadatelů, informační služby o bojových sportech včetně internetu.

(730) **Česká Muay - Thai Federace**, Vnější 1082/9, Praha 4, 14100, CZ

(740) Mgr. Fojtek Petr, nám. Kinských 3, Praha 5

(210) **O 190294**

(220) 03.04.2003

(320) 03.04.2003

(511) 16, 35, 41

(540) **Česká Muay - Thai Federace**

(510) (16) periodické a neperiodické tiskoviny všeho druhu, knihy, brožury, časopisy, propagační tiskoviny; (35) reklamní činnost s použitím vlastní informační, výcvikové a sportovně soutěžní činnosti, vydávání reklamních, náborových, propagačních a inzertních textů se zaměřením na bojové sporty, propagační služby pro vlastní činnost a činnosti související s bojovými sporty; (41) organizování a vedení konferencí, seminářů a symposií se zaměřením na bojové sporty, vydávání textů /s výjimkou reklamních, náborových, propagačních nebo inzertních textů/ se zaměřením na bojové sporty, organizování sportovních soutěží se zaměřením na bojové sporty, provozování sportovních zařízení, výuka thajského boxu a podobných sportů a sebeobraných systémů, včetně výuky trenérů, rozhodčích a pořadatelů, informační služby o bojových sportech včetně internetu.

(730) **Česká Muay - Thai Federace**, Vnější 1082/9, Praha 4, 14100, CZ

(740) Mgr. Fojtek Petr, nám. Kinských 3, Praha 5

(210) **O 190323**

(220) 04.04.2003

(320) 04.04.2003

(511) 16, 28, 35, 38, 41

(540)



(510) (16) knihy, papírenské zboží; (28) hry, hračky; (35) inzertní a reklamní činnost; (38) přenos zpráv prostřednictvím počítačů; (41) výchovná, vzdělávací a zábavná činnost, sportovní a kulturní aktivity, vydavatelská činnost.

(730) **RINGIER ČR a.s.**, Domažlická 11, Praha 3, 13000, CZ

(210) **O 190402**

(220) 07.04.2003

(320) 07.04.2003

(511) 1, 4, 6, 7, 9, 11, 16, 19, 35, 37, 39, 40, 41, 42

(540)



(510) (1) elektřina, elektrická energie, chemické výrobky pro průmysl; (4) prostředky pro pohlcování a vázání prachu; (6) stavební materiály z válcovaného a litého kovu, nosníky, kovové konstrukce, stožáry pro elektrické vedení; (7) zařízení, stroje, přístroje a nástroje pro výrobu, rozvod, přenos a akumulaci elektřiny a tepla, termodynamické generátory; (9) zařízení, stroje, přístroje a nástroje všeho druhu, zejména pro měření elektrických veličin pro účely signalizační, záchranné a vyučovací, elektrická a elektronická zařízení pro dozor, ověřování a dálkové ovládání průmyslových operací, dynam, generátorů, alternátorů,

transformátorů, rozvaděčů, elektrických kabelů a vodičů, bleskojistek, jističů, spínačů, vypínačů, akumulátorů, baterií, dozoren, velinů, elektroměrů, fázovacích zařízení, ochranných jiskřišť, kondenzátorů, zařízení pro kompenzaci účinníku, konvertory, měnirny, odpojovače přepětové ochrany, zařízení pro rozvod elektrické energie, regulátory, relé, tlumivky, izolátory, turboalternátory, hydroalternátory, software a hardware počítačů; (11) zařízení pro výrobu páry, zejména parní turbíny, vodní turbíny, osvětlovací a topná zařízení; (16) nosiče informací všeho druhu spadající do této třídy, zejména tiskoviny; (19) stavební materiály, zejména stavební dřevo, sádra a štěrky; (35) inzertní a reklamní činnost, poskytování pomoci při provozu obchodu, pronájem kancelářských strojů a zařízení, obstaravatelská a zprostředkovatelská činnost v oblasti obchodu, zejména v oblasti energetiky, dovoz a vývoz elektřiny; (37) stavby a opravy všeho druhu včetně výstavby, oprav, rekonstrukcí, modernizací a likvidací energetických zařízení, pronájem dílenských strojů a zařízení, pronájem elektrických přístrojů a distribučních strojů, pronájem strojů a přístrojů sloužících pro přenos elektřiny; (39) doprava a skladování, zejména distribuce a transfer elektřiny, rozvod tepla, doprava a skladování radioaktivních odpadů, pronájem dopravních prostředků a skladišť; (40) likvidace radioaktivních odpadů, výroba elektřiny a tepla; (41) výchovná, zejména vzdělávací a školící činnost, nakladatelská a vydavatelská činnost, pronájem strojů, sloužících pro zachování nebo přenos zvuku a obrazu; (42) inženýrská, projekční, poradenská, zástupčí činnost, zejména v odvětví energetiky.

(730) **ČEZ, a. s.**, Duhová 2/1444, Praha 4, 14053, CZ

(740) JUDr. Aleš Zábrš, advokát a patentový zástupce, Na Beránce 2, Praha 6

(210) **O 190403**

(220) 07.04.2003

(320) 07.04.2003

(511) 1, 4, 6, 7, 9, 11, 16, 19, 35, 37, 39, 40, 41, 42

(540)

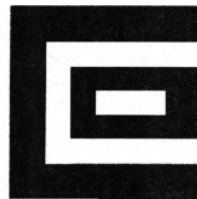

(510) (1) elektřina, elektrická energie, chemické výrobky pro průmysl; (4) prostředky pro pohlcování a vázání prachu; (6) stavební materiály z válcovaného a litého kovu, nosníky, kovové konstrukce, stožáry pro elektrické vedení; (7) zařízení, stroje, přístroje a nástroje pro výrobu, rozvod, přenos a akumulaci elektřiny a tepla, termodynamické generátory; (9) zařízení, stroje, přístroje a nástroje všeho druhu, zejména pro měření elektrických veličin pro účely signalizační, záchranné a vyučovací, elektrická a elektronická zařízení pro dozor, ověřování a dálkové ovládání průmyslových operací, dynam, generátorů, alternátorů, transformátorů, rozvaděčů, elektrických kabelů a vodičů, bleskojistek, jističů, spínačů, vypínačů, akumulátorů, baterií, dozoren, velinů, elektroměrů, fázovacích zařízení, ochranných jiskřišť, kondenzátorů, zařízení pro kompenzaci účinníku, konvertory, měnirny, odpojovače přepětové ochrany, zařízení pro rozvod elektrické energie, regulátory, relé, tlumivky, izolátory, turboalternátory, hydroalternátory, software a hardware počítačů; (11) zařízení pro výrobu páry, zejména parní turbíny, vodní turbíny, osvětlovací a topná zařízení; (16) nosiče informací všeho druhu spadající do této třídy, zejména tiskoviny; (19) stavební materiály, zejména stavební dřevo, sádra a štěrky; (35) inzertní a reklamní činnost, poskytování pomoci při provozu obchodu, pronájem kancelářských strojů a zařízení, obstaravatelská a zprostředkovatelská činnost v oblasti obchodu, zejména v oblasti energetiky, dovoz a vývoz elektřiny; (37) stavby a opravy všeho druhu včetně výstavby, oprav, rekonstrukcí, modernizací a likvidací energetických zařízení, pronájem dílenských strojů a zařízení, pronájem elektrických přístrojů a distribučních strojů, pronájem strojů a přístrojů sloužících pro přenos elektřiny; (39) doprava a skladování, zejména distribuce a transfer elektřiny, rozvod tepla, doprava a

skladování radioaktivních odpadů, pronájem dopravních prostředků a skladišť; (40) likvidace radioaktivních odpadů, výroba elektřiny a tepla; (41) výchovná, zejména vzdělávací a školicí činnost, nakladatelská a vydavatelská činnost, pronájem strojů, sloužících pro zachování nebo přenos zvuku a obrazu; (42) inženýrská, projekční, poradenská, zástupčí činnost, zejména v odvětví energetiky.

(730) **ČEZ, a. s.**, Duhová 2/1444, Praha 4, 14053, CZ

(740) JUDr. Aleš Zábrš, advokát a patentový zástupce, Na Beránce 2, Praha 6

(210) **O 190581**

(220) 10.04.2003

(320) 10.04.2003

(511) 9, 16, 35, 36, 38, 41

(540) **FAMILY G INFO SERVIS**

(9) software na CD a DVD discích a magnetických médiích, data, databáze a jiné informační produkty na elektronických, magnetických a optických nosičích všeho druhu a v elektronických, datových, informačních a telekomunikačních sítích všeho druhu, související software a hardware, nosiče dat všeho druhu, zejm. diskety, CD romy, magnetické disky, optické disky, DVD apod., elektronické sítě, multimediální aplikace, multimediální informační katalogy, elektronické časopisy, elektronická periodika a knihy v elektronické podobě; (16) papír, výrobky z papíru, periodické a neperiodické publikace, knihy, časopisy, brožury, fotografie, plakáty, pohledy, kalendáře, samolepky, obtisky, papírové a umělohmotné tašky, tužky, pera a pastelky, papírové obaly všeho druhu, ubrousky a ubrusy, tácky, papírové vlajky, čepice a stínítka, informační a reklamní produkty v papírové formě, data a databáze obecně na papírových nosičích, písmena pro tiskárny, štočky, umělecké nebo ozdobné předměty z papíru; (35) činnost organizačních a ekonomických poradců, ekonomické prognózy, vedení účetnictví, účetní poradenství, revize účtů, účetní analýzy, účetní závěrky, konsolidované účetní závěrky, účetnictví podle mezinárodních standardů, účetní systémy, účetní kontroly, nákladové účetnictví, manažerské účetnictví, daňové poradenství, daňové analýzy, komerční informační kancelář, systemizace informací do počítačové databáze, obchodní průzkum, průzkum trhu, zprostředkovatelská činnost v oblasti obchodu a služeb, pomoc při řízení obchodních a průmyslových podniků, pomoc při řízení obchodní činnosti, služby a poradenství v obchodní činnosti, obchodní management a podnikové poradenství, zprostředkování v oblasti provozování sítě obchodů, obchodních středisek, zprostředkování obchodních kontaktů, provádění obchodních operací, komerční využití Internetu v oblastech komerčních internetových médií a vyhledávacích služeb, on-line inzerce, propagační, reklamní a inzertní činnost, předvádění zboží, propagace věrnostních karet a platebních karet při prodeji zboží, vyhodnocení obchodu a průzkum trhu, organizace výstav ke komerčním účelům a k reklamním účelům, provádění veřejných aukcí a dražeb, reprodukce a kopírování dokumentů, administrativa vztahující se k tiskovinám, systemizace informací do počítačových databází, zpracování textů, provádění rešerší, vyhledávání, indexování, spojování a uspořádání dat pro Internet, elektronické komunikační sítě a elektronické databáze; (36) finanční analýzy, finanční informace, finanční odhady, finanční poradenství, zprostředkovatelské a poradenské služby v oblasti bankovníctví a pojišťovnictví a ostatních finančních služeb, v oblasti investic, zprostředkování záručních a zástavních půjček, analýzy finanční, bankovníctví, burzovní makléřství, finanční informace, finanční poradenství, finanční řízení, finanční služby, konzultační služby (finanční), kreditní karty (služby), kurzovní záznamy na burze, leasing, nájemné (inkasování), analytické finanční zprávy a expertizy, služby spojené se správou spotřebních úvěrů, půjček, pojištění a spravování životního pojištění, důchodového pojištění a renty, zajištění životního pojištění, důchodového pojištění a jiných povolených pojištění, koupě, prodej, pronájem bytových a nebytových prostor, správa nemovitostí, obchodní a spotřebitelské finanční služby, včetně služeb pronájmu vybavení a financování, spravování, projektového a strukturovaného financování, obchodních úvěrových služeb, prodejních finančních služeb, služeb financování kapitálu a pojišťovacích služeb, poskytování úvěrů a půjček z vlastních zdrojů,

zprostředkovatelské a poradenské služby v oblasti realit, v oblasti investic; (38) šíření elektronických časopisů, elektronických periodik a knih v elektronické podobě prostřednictvím počítačové sítě, Internetu, pomocí satelitů ap., výměna a šíření zpráv a informací, služby zabezpečující audiovizuální komunikaci prostřednictvím informačních a telekomunikačních sítí, kupř. počítačové sítě Internet, satelitu apod.; (41) pořádání odborných seminářů, zejména z oblasti finanční, finančnictví a realitní.

(730) **FAMILY G, s.r.o.**, Svatopetrská 7, Brno, 61700, CZ

(740) Bohemia Patent Ing. Jana Vandělková, Hradební 3, Praha 1

(210) **O 190632**

(220) 14.04.2003

(320) 14.04.2003

(511) 30, 32, 33

(540)

PROMENÁDA

(30) mlynářské, těstářenské, pekařské a cukrářské výrobky, cukrovinky, čokoláda a výrobky z ní, pochutiny a pokruty na bázi obilovin, jemné trvanlivé pečivo, sušenky, oplatky, káva, kakao, čaj, med, koření, omáčky a chuťové přísady patřící do tř. 30; (32) nealkoholické nápoje, minerální vody, pivo, sirupy, ovocné šťávy, mošty; (33) alkoholické nápoje.

(730) **Milan Fiedler**, Čsl. legií 699, Jilemnice, 51401, CZ

(740) Ing. Vlasta Sedláčková PROPATENT, Ke Kateřinkám 1393, Praha 4

(210) **O 190736**

(220) 15.04.2003

(320) 15.04.2003

(511) 6, 19, 40

(540)

inn

(6) kovové stavební materiály; (19) nekovové kanalizační materiály; (40) zpracování a úprava kovových a nekovových materiálů.

(730) **Vlček spol. s r.o.**, Kotlíkovská 84/74, Plzeň, 32333, CZ

(740) JUDr. Kupka Miroslav, patentový zástupce, Spalova 2261, Rakovník

(210) **O 190887**

(220) 18.04.2003

(320) 18.04.2003

(511) 9

(540)

SlimEdge

(9) optické zobrazovací jednotky, monitory s tekutými krystaly, monitory s katodovými trubnicemi, televizní přijímače, obrazové projektory pro použití spolu s osobními počítači.

(730) **EIZO NANO CORPORATION**, 153, Shimokashiwano-cho, Matto-shi, Ishikawa-ken, JP

(740) Rott, Růžička a Guttman, patentová, známková a právní kancelář JUDr. Rott Vladimír, Nad Štolou 12, Praha 7

(210) **O 190897**

(220) 22.04.2003

(320) 22.04.2003

(511) 13, 41, 42

(540)

MEGATRESK

(13) pyrotechnické výrobky, výbušniny; (41) služby v oblasti zábavní pyrotechniky, realizace ohňostrojů; (42) výzkum a vývoj v oblasti pyrotechniky a výbušnin.

(730) **PRIVATEX-PYRO s.r.o.**, PŠS Lieskovec 1453, Dubnica nad Váhom, 1841, SK

(740) Ing. Kučera Zdeněk, Padělky 548 (P.O.BOX 92), Slušovice

(210) **O 190931**

(220) 22.04.2003

(320) 22.04.2003

(511) 1, 3, 5
(540)

SMARAGD

(510) (1) chemické výrobky určené pro průmysl, přípravky pro odmašťování kovů, řezné kapaliny, separační přípravky, nemrznoucí chladicí kapaliny, nemrznoucí kapaliny do ostříkovačů vozidel, přípravky pro čištění a údržbu fasád a obkladů; (3) přípravky pro bělení a jiné prostředky, pevná a tekutá mýdla, tělová mýdla, vlasové přípravky pro snadné rozčesávání vlasů, přípravky pro snadnou úpravu vlasů, lázně a pěny do koupele, dámské a pánské parfémy a deodoranty, dámské a pánské toaletní vody, dámské a pánské kolínské vody, zubní pasty, zubní gely, ústní vody, mycí pasty, regenerační přípravky, tělové krémy, opalovací přípravky, tělové krémy, opalovací přípravky, přípravky a emulze pro opalování, masážní přípravky, mycí, čistící, bělicí, změkčovací, prací přípravky, lešticí přípravky; (5) desinfekční prostředky pro hygienické a lékařské použití a deodorantní přípravky jiné než pro osobní hygienu.

(730) MIKA a. s., Skalka 1858, Česká Třebová, 56002, CZ
(740) Ing. Vladimír Čmejla - LEGR PATENT patentový zástupce a soudní znalec, Rašínovo nábř. 54, Praha 2

(210) O 191173

(220) 30.04.2003
(320) 30.04.2003
(511) 35, 41
(540)

LÁSKA ROKU

(510) (35) reklamní, inzertní a propagační činnost včetně využití internetu; (41) pořádání zábav, soutěží a estrád, kulturních a společenských akcí, nakladatelská a vydavatelská činnost včetně elektronických médií, nahrávání nosičů audio a audiovizuálních záznamů.

(730) LABARTT INVESTMENT, a.s., Vinohradská 93, Praha 2, 12000, CZ

(210) O 191292

(220) 05.05.2003
(320) 05.05.2003
(511) 9, 16, 35, 37, 41, 42
(540)



(510) (9) počítače a software pro počítače; (16) knihy, příručky, časopisy, noviny, publikace a jiné tiskoviny ve vztahu k počítačům a k software; (35) reklamní činnost, zprostředkovatelská činnost v oblasti reklamy na internetu; (37) servis v oblasti hardware; (41) školení v oblasti v oblasti výpočetní techniky a k firmou vydaným produktům; (42) projektování, vývoj, tvorba a údržba software pro počítače, počítačová grafika, odborné technické služby a konzultační služby pro počítače a programy, poskytování licencí a nájmu k počítačovým programům, hosting, housing, správa dedikovaných serverů, poradenská činnost v oblasti výše uvedených činností.

(590) Barevná
(730) SimpleNet, s.r.o., Černilov 51, Černilov, 50343, CZ

(210) O 191309

(220) 05.05.2003
(320) 05.05.2003
(511) 3, 5, 30
(540)

HUBBA BUBBA MIX & MATCH

(510) (5) cukrovinky, včetně žvýkaček pro léčebné účely; (30) cukrovinky, včetně žvýkaček pro neléčebné účely, cukrovinky, včetně žvýkaček pro kosmetické účely.

(730) Wm. Wrigley Jr. Company, 410 North Michigan Avenue, Chicago, IL, US

(740) KOREJZOVÁ & SPOL. Advokátní a patentová kancelář Mgr. Petra Korejzová, Spálená 29, Praha 1

(210) O 191381

(220) 05.05.2003
(320) 05.05.2003
(511) 39, 41, 43
(540)

RAFTCENTRUM

(510) (39) činnost cestovní kanceláře; (41) sportovní činnost včetně zprostředkování kolektivního prožitku a soudržnosti kolektivu při sportovním zážitku; (43) zajištění dočasného ubytování včetně stravování.

(730) Hanuš Radim, Dolákova 530, Praha 8, 18100, CZ

(210) O 191409

(220) 06.05.2003
(320) 06.05.2003
(511) 6, 7, 16, 17, 37, 40, 42
(540)

REPETE

(510) (6) obecné kovy v surovém a polozpracovaném stavu a jejich slitiny, kovové stavební materiály, kabely a kovové dráty neelektrické, zámečnické a klempířské výrobky kovové, kovové nádoby, nádrže a tanky stabilní všech velikostí na kapaliny a plyny, tlakové i beztlakové, zásobníky kovové na sypné nebo vytékání schopné materiály, kovové potrubní rozvody, kovové konstrukce, haly, kovové trubky, roury a hadice, řetězy, ocelové kuličky, hřebíky, šrouby a ostatní spojovací materiál kovový; (7) stroje s mechanickým pohonem, zejména pro zpracování druhotných surovin, obráběcí stroje, elektrické stroje točivé, lisovací, drtící a pěchovací stroje, vrtací stroje, zemní vrtací stroje, řezací stroje, jejich součásti a příslušenství, nádrže a tanky na kapaliny a plyny - součásti výrobních zařízení, tlaková průmyslová zařízení, čerpadla, čerpací stanice na kapaliny a plyny, zdvihací zařízení, jeřáby a jeřábové dráhy, manipulátory, dopravníky, zvedací mechanismy jako vrátky a navijáky, stroje pro domácnost zařazené ve tř. 7 a vysavače elektrické, jejich součásti a příslušenství, stroje s mechanickým pohonem pro jízdní kola, jako například dynamo, převodní nebo pohonné mechanismy, převodovky čelní, šnekové, kuželové, planetové, harmonické i speciální, mechanické variátory, motory a pohony spadající do této třídy, ložiska, hřídele, spojky, ozubená kola, ozubená soukolí, hnací řemeny, hnací řetězy, maznice (součást strojů); (16) papír, lepenka, karton a výrobky z těchto materiálů, které nejsou zařazeny do jiných tříd, tiskárenské výrobky, tiskoviny, časopisy, periodika, knihy, potřeby pro knižní vazby, papírenské zboží, fotografie, fólie (na balení) v rámci této třídy, kalendáře, katalogy, prospekty, plakáty, pohlednice, mapy, obálky, obaly, obaly na spisy, desky, desky na dokumenty, dopisní papír, držáky na psací potřeby, etikety kromě textilních, samolepky, vlajky, papír balící, papírové ubrousky, psací potřeby, psací podložky, psací soupravy, lepidla pro papírenství nebo domácnost, materiál pro umělce, štetce, psací stroje a kancelářské potřeby s výjimkou nábytku, kancelářské pořadače, učební a školní potřeby a pomůcky s výjimkou přístrojů, plastické obaly, které nejsou zařazeny do jiných tříd; (17) kaučuk, gutaperča, guma, asbest, slída, výrobky a polotovary z těchto materiálů, pokud nejsou obsaženy v jiných třídách, těsnicí materiály, ucpávky a izolace tepelné, elektrické nebo zvukové, ohebné nekovové trubky a hadice, bezpečnostní nárazové absorbery provedené z materiálů spadajících do této třídy, vyjma z materiálů plastických; (37) stavebnictví, opravy, instalační služby, řízení staveb technologických celků, technický dozor pro montáže technologických celků, jakož i montážní, servisní a opravárenská činnost v souvisejících uvedených oborech, provoz čerpacích stanic, pneuservisu a myček vozidel, montážní, servisní a opravárenská činnost v oboru dopravní techniky, instalace bezpečnostních systémů, autoalarmů, bezpečnostních kódových označení, autorádií, magnetofonů, CD přehrávačů, radiotelefonů, tažných zařízení, skel a autodoplňků, posuvných střech, klimatizace, karosářské a lakýrnické služby, zprostředkovatelská a poradenská činnost v oblasti výše uvedených služeb; (40) zpracování a úprava materiálu, zejména druhotných surovin, vazba tiskovin, zejména knih, fyzikální

a/nebo chemické zpracování a úprava kovů a plastických hmot, včetně obrábění, broušení, leštění, eloxování, emailování, galvanizace, fosfátování, chromování, zinkování, provoz úpravny recyklovatelného materiálu a/nebo druhotných surovin, provoz pracovišť třídění recyklovatelného materiálu a/nebo likvidace odpadu, pronájem strojů a zařízení, spadající do této třídy, zejména pro zpracování druhotných surovin, zámečnické práce spadající do této třídy, zprostředkovatelská a poradenská činnost v oblasti výše uvedených služeb; (42) projektová, konstrukční a inženýrská činnost v investiční výstavbě v oblasti stavebnictví, strojírenství a elektrotechniky, zejména v oblasti strojů a zařízení pro zpracování druhotných surovin a pro ekologická zařízení a stavby, poradenské služby v této oblasti, zámečnické služby, spadající do této třídy, inženýrsko-technická činnost v oblasti tvorby software, technické poradenství a vypracování posudků, inženýrsko-technické a právní průzkumy v otázkách ochranných práv, pronájem zařízení pro zpracování dat, obstaravatelská, zprostředkovatelská a poradenská činnost v oblasti výše uvedených služeb.

(730) **BRNOMETAL, s. r. o.**, Čechyňská 25, Brno, 60200, CZ
(740) Ing. Dohnal Jiří, patentový zástupce, Nedbalova 29, Brno

(210) **O 191575**

(220) 14.05.2003
(320) 14.05.2003
(511) 12, 35, 37

Škoda Octavia. Přítel pro život.

(510) (12) osobní automobily a z nich odvozené modifikace, jejich doplňky a příslušenství spadající do této třídy, spalovací motory pro uvedená vozidla; (35) inzertní a reklamní služby a činnost; (37) servisní a opravárenské služby a činnost.

(730) **Škoda Auto a. s.**, tř. Václava Klementa 869, Mladá Boleslav, 29360, CZ

(210) **O 191576**

(220) 14.05.2003
(320) 14.05.2003
(511) 12, 35, 37

Škoda Superb. Velikost objevíte v detailu.

(510) (12) osobní automobily a z nich odvozené modifikace, jejich doplňky a příslušenství spadající do této třídy, spalovací motory pro uvedená vozidla; (35) inzertní a reklamní služby a činnost; (37) servisní a opravárenské služby a činnost.

(730) **Škoda Auto a. s.**, Tř. V. Klementa 869, Mladá Boleslav, 29360, CZ

(210) **O 191577**

(220) 14.05.2003
(320) 14.05.2003
(511) 12, 35, 37

Škoda Fabia. Větší prostor k nápadům.

(510) (12) osobní automobily a z nich odvozené modifikace, jejich doplňky a příslušenství spadající do této třídy, spalovací motory pro uvedená vozidla; (35) inzertní a reklamní služby a činnost; (37) servisní a opravárenské služby a činnost.

(730) **Škoda Auto a. s.**, Tř. V. Klementa 869, Mladá Boleslav, 29360, CZ

(210) **O 191643**

(220) 15.05.2003
(320) 15.05.2003
(511) 39, 40



(510) (39) distribuce v oblasti foto; (40) vyvolávání filmů, zhotovování fotografií.

(590) Barevná

(730) **FotoStar Südcolor spol. s r.o.**, Masarykova 30/95, Teplice, 41680, CZ

(740) Dadej, Gheorghiu, Kendereški, patentová a známková kancelář Kendereški Dušan Ing., Lidická 51, Brno

(210) **O 191675**

(220) 16.05.2003
(320) 16.05.2003
(511) 5
(540)

CORELLO

(510) (5) pesticidy, přípravky na hubení hmyzu, fungicidy, herbicidy a insekticidy.

(730) **PyTech Chemicals GmbH**, Seestrasse 122, Horgen, CH

(740) Společná advokátní kancelář Všetěčka Zelený Švorčík Kalenský a partneři JUDr. Otakar Švorčík, Hálkova 2, Praha 2

(210) **O 191707**

(220) 19.05.2003
(320) 19.05.2003
(511) 6, 7, 35, 40
(540)

REDL

(510) (6) trubkové šroubení kovové, trubkové fitinky kovové, matice kovové, šrouby kovové, zámečnické výrobky; (7) součásti strojů; (35) zprostředkovatelská činnost v oblasti obchodu, barterový obchod a obchodování jménem jiných osob; (40) povrchová úprava kovových výrobků.

(730) **Ing. Petr Redl**, Na Honech II/4918, Zlín, 76005, CZ

(740) Ing. Bořivoj Vyskup, Družstevní 4565, Zlín

(210) **O 191714**

(220) 19.05.2003
(320) 19.05.2003
(511) 41
(540)

ZLATÁ KORUNA

(510) (41) organizování vzdělávacích soutěží nebo výstav.

(730) **Pavlatá Libor**, Ak. Heyrovského 1178, Hradec Králové 3, 50003, CZ

(740) Langrová & Kupka Patentová, známková a právní kancelář JUDr. Kupka Miroslav, Skrětova 48, Plzeň

(210) **O 191772**

(220) 20.05.2003
(320) 20.05.2003
(511) 6, 11, 19, 37
(540)

KomDecke

(510) (6) stavební kovové konstrukce, tlakové kovové potrubí, kontejnery kovové (obal); (11) kotle výhřevné, tlakové vodní zásobníky; (19) nekovový stavební materiál; (37) stavební činnost, provádění stavebních prací, dodavatelské zabezpečení stavebních prací, zejména organizování a zprostředkování stavebních prací, oprav a přestaveb nemovitostí, stavební rekonstrukce, demolice staveb, realizace inženýrských sítí, zprostředkování stavebních prací, zprostředkování oprav a přestaveb nemovitostí, provádění montovaných staveb bytů a průmyslových prostor, provádění vodohospodářských staveb, parkové úpravy zeleně v rámci dokončovacích staveb.

- (730) **KomDecke, s. r. o.**, Zlatnická 5, Praha 1, 11000, CZ
 (740) Ing. Kučera Zdeněk, Padělky 548 (P.O.BOX 92), Slušovice

- (210) **O 192013**
 (220) 27.05.2003
 (320) 27.05.2003
 (511) 6, 19, 35, 36, 37, 42, 43
 (540)



- (510) (6) okenní, dveřní a stěnové systémy s rámy z kovu nebo obsahující kovové části, okenní a dveřní kování, prahy kovové; (19) okenní, dveřní a stěnové systémy s rámy ze dřeva nebo z plastu, jejich části, zejména okenní a dveřní profily, skleněné výplně, parapetní desky a obklady; (35) ekonomické a organizační poradenství, zprostředkování obchodu, ekonomického a organizačního poradenství; (36) služby realitní kanceláře, finanční poradenství, zprostředkování finančního poradenství; (37) provádění staveb, jejich změn a odstraňování, montáž, servis a údržba okenních, dveřních a stěnových systémů, provozování čerpacích stanic s palivy a maziv, zprostředkování provádění staveb jejich změn a odstraňování; (42) projektová činnost ve výstavbě; (43) ubytovací a restaurační služby, zprostředkování ubytovacích a restauračních služeb.
 (590) Barevná
 (730) **CV Petrol, a.s.**, Pražská 344, Dolní Břežany, 25241, CZ
 (740) JUDr. Aleš Staněk, Národní 43, Praha 1

- (210) **O 192016**
 (220) 27.05.2003
 (320) 27.05.2003
 (511) 16, 33, 35, 41, 43
 (540)

Karlův sklep

- (510) (16) papír, výrobky z papíru, periodické a neperiodické publikace, knihy, časopisy, brožury zejména se zaměřením na vinařství, fotografie, plakáty, pohledy, kalendáře, samolepky, obtisky, papírové a umělohmotné tašky, tužky, pera a pastelky, papírové obaly všeho druhu, papírové ubrusky a ubrusy, tácky papírové, papírové vlajky, čepice a stínítka z papíru, informační a reklamní produkty v papírové formě, data a databáze na papírových nosičích, umělecké nebo ozdobné předměty z papíru; (33) alkoholické nápoje, zejména likéry, destiláty, lihoviny, víno - všechny druhy, především jakostní víno, víno přívlastkové, archivní víno, šumivé víno, sekty, též stolní víno, alkoholické výtažky, extrakty a esence z ovoce a hroznů, mošty s alkoholem, koktejly s alkoholem, alkoholické nápoje obsahující ovoce; (35) reklamní, inzertní a propagační činnost prostřednictvím jakéhokoliv média, prostřednictvím telefonní sítě nebo datové sítě nebo informační sítě, poskytování obchodních informací, poskytování informačních produktů k reklamním účelům včetně obchodní informace z oboru vinařství, on-line inzerce, průzkum a analýza trhu, pořádání výstav k obchodním a reklamním účelům v oboru vinařství; (41) vzdělávací, výchovná a zábavní činnost, pořádání kulturních a odborných akcí, seminářů, školení, setkání, soutěží, přednášek apod., ediční a publikační činnost, galerie, muzea - historické vinařské předměty a památky; (43) provozování vinotéky.
 (730) **Ing. Miroslav Krejčí**, Hlívická 16/420, Praha 8, 18100, CZ
 (740) Bohemia Patent Ing. Jana Vandělková, Hradební 3, Praha 1

- (210) **O 192039**
 (220) 28.05.2003
 (320) 28.05.2003
 (511) 1, 3
 (540)

LONG

- (510) (1) chemikálie pro průmysl, stavebnictví, lesnictví, vinařství, zahradnictví a zemědělství, chemické přípravky antistatické, apretační, bakteriální, pro výrobu barev, pro baterie, bělicí pro

průmyslové účely, pro ochranu a konzervaci betonu, zdíva a omítky, pro čištění tekutin a plynů, pro čepení vína, pro ošetřování vinné révy, pro odstraňování gumy, pro filtraci, pro hnojení, pro chlazení, pro impregnaci, pro odstraňování vodního a vinného kamene, pro automobily, pro úsporu a úpravu paliva, proti detonaci spalování, pro opravy pneumatik, pro zpracování kůže, pro laboratorní účely, pro nakládání a uzení potravin, proti požáru, pro sebeobranu, pro impregnaci textilu, tmely průmyslové, leštidla, lepidla a pojidla; (3) prací prášky, škrob na prádlo.

- (730) **I. Jihomoravská spol. s r.o.**, Bezručova 37a, Dolní Kounice, 66464, CZ
 (740) FISCHER & PARTNER Fischer Michael, Na Hrobci 5, Praha 2

- (210) **O 192056**
 (220) 28.05.2003
 (320) 28.05.2003
 (511) 16, 35
 (540)



- (510) (16) tiskoviny, informační tiskoviny; (35) reklamní a propagační činnost a služby, organizování a realizace výstav a veletrhů a obdobných akcí obchodního charakteru.
 (730) **ARROW TRADE, spol. s r.o.**, Osadní 26, Praha 7, 17000, CZ

- (210) **O 192110**
 (220) 29.05.2003
 (320) 29.05.2003
 (511) 16, 19, 20, 21, 22, 24, 25, 34, 35, 36, 39, 41, 43, 44, 45
 (540)

Thermal - F

- (510) (16) periodické a neperiodické tiskoviny jako například noviny, časopisy, katalogy, prospekty, plakáty, letáky a jiné propagační, reklamní a informační materiály zařazené v této třídě, tiskopisy, vstupenky, šatní listy, jídelní a nápojové listy včetně obalů, mapy, pohlednice, fotografie, grafická díla a grafické reprodukce, figurky a jiné dekorativní předměty z papírové hmoty, úložné krabice papírové, jiné výrobky z papíru jako např. utěrky, ubrusky, ubrusy, ručníky, kapesníky, záclony, záclonky, banketní sukně, toaletní papír, kelímky na nápoje, podnosy pro rychlé občerstvení, svačinové sáčky, papírové obaly všeho druhu včetně obalů na nápoje a potraviny, psací a kancelářské potřeby kromě nábytku, stojánky na fotografie, různé stojánky na kancelářské potřeby, knihy, sešity, diáře, poznámkové bloky, zápisníky, kalendáře, dopisní papír, dopisní obálky, kancelářský papír všeho druhu, obaly na knihy, sešity a jiné papírenské a polygrafické výrobky, pořadače, upomínkové předměty z papíru, sáčky všeho druhu jako obaly z papíru a umělých hmot; (19) rolety (venkovní) kromě kovových a textilních; (20) stolkové servírovací, žaluzie vnitřní okenní; (21) drobné nářadí a přenosné nádoby pro domácnost a kuchyni, stolní náčiní (nikoliv z drahých kovů), stolky otočné servírovací, grily pro použití na pečení, kuchyňské a servírovací nádoby kovové, porcelánové, keramické, skleněné a z plastů, jídelní a nápojové servery i jednotlivé výrobky určené k těmto účelům, porcelánové, keramické, skleněné popříp. kovové, včetně lázeňských pohárků a kelímků, jiné užité a dekorativní výrobky ze skla, keramiky, porcelánu a kovu (nikoliv drahých) jako vázy, dózy, svícny, drobné upomínkové předměty v jiné třídě neobsažené, flakony, toaletní potřeby, jako například hřebeny, kartáče, kartáčky, holicí štětky, houby na mytí apod., puďenky, pouzdra na mýdlo a toaletní potřeby, stojany na toaletní potřeby, toaletní kufříky a jiné obaly na toaletní potřeby, košíky a koše na potraviny, koše odpadní, kartáče na obuv a oděvy; (22) rolety ze syntetických materiálů; (24) stolní pokrývky, banketní sukně látkové nebo textilní, ložní prádlo a příkrývky, lůžkové přehozy, ručníky, osušky, mycí rukavice a jiné koupelové textilie (nikoliv oblečení), ubrusky, utěrky, prachovky, kapesníky, pokrývky

cestovní, záclony, záclonky, závěsové a potahové tkaniny, prapory, praporec, závěsy textilní, tapety textilní, vše pro vnitřní potřebu; (25) oděvy včetně pracovních, sportovních, plážových koupacích a stejnokrojů, obuv včetně pracovní, sportovní, domácí, plážové a jiné speciální (nikoliv bezpečnostní), kloboučnické zboží a jiné pokrývky hlavy, šály, šátky a jiné oděvní doplňky, zařazené v této třídě, vše jen pro vnitřní potřebu; (34) tabák, tabákové výrobky, dýmky a jiné potřeby pro kuřáky, jako například pouzdra na cigarety, dýmky, tabák, apod., stojánky na dýmky, popelníky (nikoliv z drahých kovů), zapalovače; (35) správa hotelů, poradenství při správě hotelů, ekonomické poradenství, reklamní, propagační a informační činnost v rámci této třídy, pronajímání obchodních a reklamních ploch, pronájem a půjčování kancelářské techniky, zprostředkování obchodních záležitostí, sekretářské a asistenční služby, vydávání a šíření propagačních a reklamních materiálů; (36) služby směnárny, úschovna cenin, pronájem nebytových prostor a ploch, zprostředkování pojištění; (39) zajištění a zprostředkování přepravy osob, zavazadel a nákladů, taxislužba, provozování parkovišť a garáží, provozování skladů, půjčování automobilů a jízdních kol, služby průvodcovské, zajišťování jízdenek, místenek, letenek a lodních lístků, posilkové služby, donášky nákupů, distribuce a doručování informačních materiálů, doručování novin a časopisů, pořádání poznávacích a vzdělávacích zájezdů, poradenství v oblasti cestovního ruchu; (41) pořádání a organizování vzdělávacích, kulturních, sportovních, soutěžních a jiných zábavních akcí, zajišťování vstupenek na sportovní, kulturní, společenské a jiné zábavní akce, provozování bazénů a sportovišť, provozování kinosálů a společenských sálů, pronájem dekorací, půjčování a pronájem přístrojů televizních, rozhlasových a jiných pro přenos zvuku a obrazu, půjčování nosičů zvuku a obrazu, služby tlumočnické a překladatelské, půjčování sportovního nářadí, provozování tělocvičny a fitness centra, vydávání informačních materiálů, pronájem sálů; (43) služby spojené s ubytováním a stravováním, provozování hotelů, penzionů, motelů, restaurací, barů, kaváren, vináren, cukráren, bufetů a provozoven rychlého občerstvení, poradenství v oboru hotelnictví, poradenství v oboru gastronomie, pronájem apartmánů, pronájem salónek; (44) poradenství v oboru lázeňství, odborné služby kadernické, manikérské, pedikérské a masérské, provozování sauny, služby lázeňské, léčebné a rehabilitační, například spojené s využíváním přírodních minerálních vod, kyslíčků, soli a výrobků z nich, fyziatrie, balneologie a léčebná rehabilitace, ošetřovatelská, diagnostická, preventivní a léčebná, péče lázeňská ustavní i ambulantní, poradenství v oboru provozu léčebných a rekondičních zařízení; (45) doprovod lázeňských hostů.

(730) **THERMAL - F, a.s.**, I. P. Pavlova 2001/11, Karlovy Vary, 36001, CZ

(740) Advokátní a patentová kancelář Čermák, Hořejš, Myslíl JUDr. Matějka Jan, Národní 32, Praha 1

(210) **O 192111**

(220) 29.05.2003

(320) 29.05.2003

(511) 16, 19, 20, 21, 22, 24, 25, 34, 35, 36, 39, 41, 43, 44, 45

(540)

Thermal

(510) (16) periodické a neperiodické tiskoviny jako například noviny, časopisy, katalogy, prospekty, plakáty, letáky a jiné propagační, reklamní a informační materiály zařazené v této třídě, tiskopisy, vstupenky, šatní listy, jídelní a nápojové listy včetně obalů, mapy, pohlednice, fotografie, grafická díla a grafické reprodukcce, figurky a jiné dekorační předměty z papírové hmoty, úložné krabice papírové, jiné výrobky z papíru jako např. utěrky, ubrousky, ubrusy, ručníky, kapesníky, záclony, záclonky, banketní sukně, toaletní papír, kelímky na nápoje, podnosy pro rychlé občerstvení, svačkové sáčky, papírové obaly všeho druhu včetně obalů na nápoje a potraviny, psací a kancelářské potřeby kromě nábytku, stojánky na fotografie, různé stojánky na kancelářské potřeby, knihy, sešity, diáře, poznámkové bloky, zápisníky, kalendáře, dopisní papír, dopisní obálky, kancelářský papír všeho druhu, obaly na knihy, sešity a jiné papírenské a polygrafické výrobky, pořadače, upomínkové předměty z papíru, sáčky všeho druhu jako obaly z papíru a umělých hmot; (19) rolety (venkovní) kromě kovových a textilních; (20) stolky servírovací, žaluzie vnitřní okenní; (21) drobné nářadí a přenosné

nádobí pro domácnost a kuchyni, stolní náčiní (nikoliv z drahých kovů), stolky otočné servírovací, grily pro použití na pečení, kuchyňské a servírovací nádoby kovové, porcelánové, keramické, skleněné a z plastů, jídelní a nápojové servisy i jednotlivé výrobky určené k těmto účelům, porcelánové, keramické, skleněné popříj. kovové, včetně lázeňských pohárků a kelímků, jiné užité a dekorativní výrobky ze skla, keramiky, porcelánu a kovu (nikoliv drahých) jako vázy, dózy, svícny, drobné upomínkové předměty v jiné třídě neobsažené, flakony, toaletní potřeby, jako například hřebeny, kartáče, kartáčky, holicí štetky, houby na mytí apod., puďenky, pouzdra na mýdlo a toaletní potřeby, stojany na toaletní potřeby, toaletní kufříky a jiné obaly na toaletní potřeby, košíky a koše na potraviny, koše odpadní, kartáče na obuv a oděvy; (22) rolety ze syntetických materiálů; (24) stolní pokrývky, banketní sukně látkové nebo textilní, ložní prádlo a příkrývky, lůžkové přehozy, ručníky, osušky, mycí rukavice a jiné koupelové textilie (nikoliv oblečení), ubrousky, utěrky, prachovky, kapesníky, pokrývky cestovní, záclony, záclonky, závěsové a potahové tkaniny, prapory, praporec, závěsy textilní, tapety textilní, vše pro vnitřní potřebu; (25) oděvy včetně pracovních, sportovních, plážových koupacích a stejnokrojů, obuv včetně pracovní, sportovní, domácí, plážové a jiné speciální (nikoliv bezpečnostní), kloboučnické zboží a jiné pokrývky hlavy, šály, šátky a jiné oděvní doplňky, zařazené v této třídě, vše jen pro vnitřní potřebu; (34) tabák, tabákové výrobky, dýmky a jiné potřeby pro kuřáky, jako například pouzdra na cigarety, dýmky, tabák, apod., stojánky na dýmky, popelníky (nikoliv z drahých kovů), zapalovače; (35) správa hotelů, poradenství při správě hotelů, ekonomické poradenství, reklamní, propagační a informační činnost v rámci této třídy, pronajímání obchodních a reklamních ploch, pronájem a půjčování kancelářské techniky, zprostředkování obchodních záležitostí, sekretářské a asistenční služby, vydávání a šíření propagačních a reklamních materiálů; (36) služby směnárny, úschovna cenin, pronájem nebytových prostor a ploch, zprostředkování pojištění; (39) zajištění a zprostředkování přepravy osob, zavazadel a nákladů, taxislužba, provozování parkovišť a garáží, provozování skladů, půjčování automobilů a jízdních kol, služby průvodcovské, zajišťování jízdenek, místenek, letenek a lodních lístků, posilkové služby, donášky nákupů, distribuce a doručování informačních materiálů, doručování novin a časopisů, pořádání poznávacích a vzdělávacích zájezdů, poradenství v oblasti cestovního ruchu; (41) pořádání a organizování vzdělávacích, kulturních, sportovních, soutěžních a jiných zábavních akcí, zajišťování vstupenek na sportovní, kulturní, společenské a jiné zábavní akce, provozování bazénů a sportovišť, provozování kinosálů a společenských sálů, pronájem dekorací, půjčování a pronájem přístrojů televizních, rozhlasových a jiných pro přenos zvuku a obrazu, půjčování nosičů zvuku a obrazu, služby tlumočnické a překladatelské, půjčování sportovního nářadí, provozování tělocvičny a fitness centra, vydávání informačních materiálů, pronájem sálů; (43) služby spojené s ubytováním a stravováním, provozování hotelů, penzionů, motelů, restaurací, barů, kaváren, vináren, cukráren, bufetů a provozoven rychlého občerstvení, poradenství v oboru hotelnictví, poradenství v oboru gastronomie, pronájem apartmánů, pronájem salónek; (44) poradenství v oboru lázeňství, odborné služby kadernické, manikérské, pedikérské a masérské, provozování sauny, služby lázeňské, léčebné a rehabilitační, například spojené s využíváním přírodních minerálních vod, kyslíčků, soli a výrobků z nich, fyziatrie, balneologie a léčebná rehabilitace, ošetřovatelská, diagnostická, preventivní a léčebná, péče lázeňská ustavní i ambulantní, poradenství v oboru provozu léčebných a rekondičních zařízení; (45) doprovod lázeňských hostů.

(730) **THERMAL - F, a.s.**, I. P. Pavlova 2001/11, Karlovy Vary, 36001, CZ

(740) Advokátní a patentová kancelář Čermák, Hořejš, Myslíl JUDr. Matějka Jan, Národní 32, Praha 1

(210) **O 192112**

(220) 29.05.2003

(320) 29.05.2003

(511) 16, 19, 20, 21, 22, 24, 25, 34, 35, 36, 39, 41, 43, 44, 45

(540)

Thermal

(510) (16) periodické a neperiodické tiskoviny jako například noviny,

časopisy, katalogy, prospekty, plakáty, letáky a jiné propagační, reklamní a informační materiály zařazené v této třídě, tiskopisy, vstupenky, šatní listky, jídelní a nápojové listky včetně obalů, mapy, pohlednice, fotografie, grafická díla a grafické reprodukcce, figurky a jiné dekorační předměty z papírové hmoty, úložné krabice papírové, jiné výrobky z papíru jako např. utěrky, ubrousky, ubrusy, ručníky, kapesníky, záclony, záclonky, banketní sukně, toaletní papír, kelímky na nápoje, podnosy pro rychlé občerstvení, svačtinové sáčky, papírové obaly všeho druhu včetně obalů na nápoje a potraviny, psací a kancelářské potřeby kromě nábytku, stojánky na fotografie, různé stojánky na kancelářské potřeby, knihy, sešity, diáře, poznámkové bloky, zápisníky, kalendáře, dopisní papír, dopisní obálky, kancelářský papír všeho druhu, obaly na knihy, sešity a jiné papírenské a polygrafické výrobky, pořadače, upomínkové předměty z papíru, sáčky všeho druhu jako obaly z papíru a umělých hmot; (19) rolety (venkovní) kromě kovových a textilních; (20) stolky servírovací, žaluzie vnitřní okenní; (21) drobné nářadí a přenosné nádoby pro domácnost a kuchyni, stolní náčiní (nikoliv z drahých kovů), stolky otočné servírovací, grily pro použití na pečení, kuchyňské a servírovací nádoby kovové, porcelánové, keramické, skleněné a z plastů, jídelní a nápojové servisy i jednotlivé výrobky určené k těmto účelům, porcelánové, keramické, skleněné popř. kovové, včetně lázeňských pohárků a kelímků, jiné užité a dekorativní výrobky ze skla, keramiky, porcelánu a kovu (nikoliv drahých) jako vázy, dózy, svícny, drobné upomínkové předměty v jiné třídě neobsažené, flakony, toaletní potřeby, jako například hřebeny, kartáče, kartáčky, holicí štětky, houby na mytí apod., pudřenky, pouzdra na mýdlo a toaletní potřeby, stojany na toaletní spotřeby, toaletní kufříky a jiné obaly na toaletní potřeby, košíky a koše na potraviny, koše odpadní, kartáče na obuv a oděvy; (22) rolety ze syntetických materiálů; (24) stolní pokrývky, banketní sukně látkové nebo textilní, ložní prádlo a příkrývky, lůžkové přehozy, ručníky, osušky, mycí rukavice a jiné koupelové textilie (nikoliv oblečení), ubrousky, utěrky, prachovky, kapesníky, pokrývky cestovní, záclony, záclonky, závěsové a potahové tkaniny, prapory, praporce, závěsy textilní, tapety textilní, vše pro vnitřní potřeby; (25) oděvy včetně pracovních, sportovních, plážových koupacích a stejnokrojů, obuv včetně pracovní, sportovní, domácí, plážové a jiné speciální (nikoliv bezpečnostní), kloboučnické zboží a jiné pokrývky hlavy, šály, šátky a jiné oděvní doplňky, zařazené v této třídě, vše jen pro vnitřní potřeby; (34) tabák, tabákové výrobky, dýmky a jiné potřeby pro kuřáky, jako například pouzdra na cigarety, dýmky, tabák, apod., stojánky na dýmky, popelníky (nikoliv z drahých kovů), zapalovače; (35) správa hotelů, poradenství při správě hotelů, ekonomické poradenství, reklamní, propagační a informační činnost v rámci této třídy, pronajímání obchodních a reklamních ploch, pronájem a půjčování kancelářské techniky, zprostředkování obchodních záležitostí, sekretářské a asistenční služby, vydávání a šíření propagačních a reklamních materiálů; (36) služby směnárny, úschovna cenin, pronájem nebytových prostor a ploch, zprostředkování pojištění; (39) zajištění a zprostředkování přepravy osob, zavazadel a nákladů, taxislužba, provozování parkovišť a garáží, provozování skladů, půjčování automobilů a jízdních kol, služby průvodcovské, zajišťování jízdenek, místenek, letenek a lodních lístků, posilkové služby, donášky nákupů, distribuce a doručování informačních materiálů, doručování novin a časopisů, pořádání poznávacích a vzdělávacích zájezdů, poradenství v oblasti cestovního ruchu; (41) pořádání a organizování vzdělávacích, kulturních, sportovních, soutěžních a jiných zábavních akcí, zajišťování vstupenek na sportovní, kulturní, společenské a jiné zábavní akce, provozování bazénů a sportovišť, provozování kinosálů a společenských sálů, pronájem dekorací, půjčování a pronájem přístrojů televizních, rozhlasových a jiných pro přenos zvuku a obrazu, půjčování nosičů zvuku a obrazu, služby tlumočnické a překladatelské, půjčování sportovního nářadí, provozování tělocvičny a fitness centra, vydávání informačních materiálů, pronájem sálů; (43) služby spojené s ubytováním a stravováním, provozování hotelů, penzionů, motelů, restaurací, barů, kaváren, vináren, cukráren, bufetů a provozování rychlého občerstvení, poradenství v oboru hotelnictví, poradenství v oboru gastronomie, pronájem apartmánů, pronájem salónek; (44) poradenství v oboru lázeňství, odborné služby kadeřnické, manikéřské, pedikéřské a maséřské, provozování sauny, služby lázeňské, léčebné a rehabilitační, například spojené s využíváním

přírodních minerálních vod, kyslíčků, soli a výrobků z nich, fyziatrie, balneologie a léčebná rehabilitace, ošetrovatelská, diagnostická, preventivní a léčebná, péče lázeňská ustavní i ambulantní, poradenství v oboru provozu léčebných a rekreačních zařízení; (45) doprovod lázeňských hostů.

- (730) **THERMAL - F, a.s.**, I. P. Pavlova 2001/11, Karlovy Vary, 36001, CZ
 (740) Advokátní a patentová kancelář Čermák, Hořejš, Myslíl JUDr. Matějka Jan, Národní 32, Praha 1

- (210) **O 192119**
 (220) 30.05.2003
 (320) 30.05.2003
 (511) 6, 7, 16, 17, 37, 40, 42
 (540)



- (510) (6) obecné kovy v surovém a polozpracovaném stavu a jejich slitiny, kovové stavební materiály, kabely a kovové dráty neelektrické, zámečnické a klempířské výrobky kovové, kovové nádoby, nádrže a tanky stabilní všech velikostí na kapaliny a plyny, tlakové i beztlakové, zásobníky kovové na sypné nebo vytékání schopné materiály, kovové potrubní rozvody, kovové konstrukce, haly, kovové trubky, roury a hadice, řetězy, ocelové kuličky, hřebíky, šrouby a ostatní spojovací materiál kovový; (7) stroje s mechanickým pohonem, zejména pro zpracování druhotných surovin, obráběcí stroje, elektrické stroje točivé, lisovací, drtící a pýchovací stroje, vrtací stroje, zemní vrtací stroje, řezací stroje, jejich součásti a příslušenství, nádrže a tanky na kapaliny a plyny - součásti výrobních zařízení, tlaková průmyslová zařízení, čerpadla, čerpací stanice na kapaliny a plyny, zdvihací zařízení, jeřáby a jeřábové dráhy, manipulátory, dopravníky, zvedací mechanismy jako vrátky a navijáky, stroje pro domácnost zařazené ve tř. 7 a vysavače elektrické, jejich součásti a příslušenství, stroje s mechanickým pohonem pro jízdní kola, jako například dynamo, převodní nebo pohonné mechanismy, převodovky čelní, šnekové, kuželové, planetové, harmonické i speciální, mechanické variátory, motory a pohony spadající do této třídy, ložiska, hřídele, spojky, ozubená kola, ozubená soukolí, hnací řemeny, hnací řetězy, maznice (součást strojů); (16) papír, lepenka, karton a výrobky z těchto materiálů, které nejsou zařazené do jiných tříd, tiskárenské výrobky, tiskoviny, časopisy, periodika, knihy, potřeby pro knižní vazby, fotografie, papírenské zboží, fotografie, fólie (na balení) v rámci této třídy, kalendáře, katalogy, prospekty, plakáty, pohlednice, mapy, obálky, obaly, obaly na spisy, desky, desky na dokumenty, dopisní papír, držáky na psací potřeby, etikety kromě textilních, samolepky, vlajky, papír balicí, papírové ubrousky, psací potřeby, psací podložky, psací soupravy, lepidla pro papírenství nebo domácnost, materiál pro umělce, štětce, psací stroje a kancelářské potřeby s výjimkou nábytku, kancelářské pořadače, učební a školní potřeby a pomůcky s výjimkou přístrojů, plastické obaly, které nejsou zařazené do jiných tříd; (17) kaučuk, gutaperča, guma, asbest, slída, výrobky a polotovary z těchto materiálů, pokud nejsou obsaženy v jiných třídách, těsnicí materiály, ucpávky a izolace tepelné, elektrické nebo zvukové, ohebné nekovové trubky a hadice, bezpečnostní nárazové absorbery provedené z materiálů spadajících do této třídy, výjma z materiálů plastických; (37) stavebnictví, opravy, instalační služby, řízení staveb technologických celků, technický dozor pro montáže technologických celků, jakož i montážní, servisní a opravárenská činnost v souvisejících uvedených oborech, provoz čerpacích stanic, pneuservisu a myček vozidel, montážní, servisní a opravárenská činnost v oboru dopravní techniky, instalace bezpečnostních systémů, autoalarmů, bezpečnostních kódových označení, autorádií, magnetofonů, CD přehrávačů, radiotelefonů, tažných zařízení, skel a autodoplňků, posuvných střech, klimatizace, karosářské a lakýrnické služby, zprostředkovatelská a poradenská činnost v oblasti výše uvedených služeb; (40) zpracování a úprava materiálu, zejména

druhotných surovin, vazba tiskovin, zejména knih, fyzikální a/nebo chemické zpracování a úprava kovů a plastických hmot, včetně obrábění, broušení, leštění, eloxování, emailování, galvanizace, fosfátování, chromování, zinkování, provoz úpravny recyklovatelného materiálu a/nebo druhotných surovin, provoz pracovišť třídění recyklovatelného materiálu a/nebo likvidace odpadu, pronájem strojů a zařízení, spadající do této třídy, zejména pro zpracování druhotných surovin, zámečnické práce spadající do této třídy, zprostředkovatelská a poradenská činnost v oblasti výše uvedených služeb; (42) projektová, konstrukční a inženýrská činnost v investiční výstavbě v oblasti stavebnictví, strojírenství a elektrotechniky, zejména v oblasti strojů a zařízení pro zpracování druhotných surovin a pro ekologická zařízení a stavby, poradenské služby v této oblasti, zámečnické služby, spadající do této třídy, inženýrsko-technická činnost v oblasti tvorby software, technické poradenství a vypracování posudků, inženýrsko-technické a právní průzkumy v otázkách ochranných práv, pronájem zařízení pro zpracování dat, obstaravatelská, zprostředkovatelská a poradenská činnost v oblasti výše uvedených služeb.

- (730) **BRNOMETAL, s. r. o.**, Čechyňská 25, Brno, 60200, CZ
(740) Ing. Dohnal Jiří, patentový zástupce, Nedbalova 29, Brno

- (210) **O 192127**
(220) 30.05.2003
(320) 30.05.2003
(511) 35, 36, 37, 40, 41, 43, 44
(540)

BERÁNEK

- (510) (35) průzkum trhu - obchodu v oblasti nemovitostí a průzkum trhu v oblasti nemovitostí, reklamní činnost; (36) provozování realitní kanceláře; (37) zprostředkovatelská činnost ve stavebnictví; (40) těžba dřeva; (41) vydavatelská činnost; (43) hostinská činnost, ubytování; (44) lesnictví, zajišťování poplatkových lovů pro zahraniční hosty a zajišťování organizačního a materiálního provozu honiteb vše v rámci této třídy.
(730) **BERÁNEK a. s.**, Kubánské nám. 6, Praha 10, 10000, CZ

- (210) **O 192219**
(220) 02.06.2003
(320) 02.06.2003
(511) 16, 33, 35, 41, 43
(540)



- (510) (16) papír, výrobky z papíru, periodické a neperiodické publikace, knihy, časopisy, brožury zejména se zaměřením na vinařství, fotografie, plakáty, pohledy, kalendáře, samolepky, obtisky, papírové a umělohmotné tašky, tužky, pera a pastelky, papírové obaly všeho druhu, papírové ubrusy a ubrusy, tácky papírové, papírové vlajky, čepice a stínítka z papíru, informační a reklamní produkty v papírové formě, data a databáze na papírových nosičích, umělecké nebo ozdobné předměty z papíru; (33) alkoholické nápoje, zejména likéry, destiláty, lihoviny, víno - všechny druhy, především jakostní víno, víno přívlastkové, archivní víno, šumivé víno, sekty, též stolní víno, alkoholické výtažky, extrakty a esence z ovoce a hroznů, mošty s alkoholem, koktejly s alkoholem, alkoholické nápoje obsahující ovoce; (35) reklamní, inzertní a propagační činnost prostřednictvím jakéhokoliv média, prostřednictvím telefonní sítě nebo datové sítě nebo informační sítě, poskytování obchodních informací, poskytování informačních produktů k reklamním účelům včetně, obchodní informace z oboru vinařství, on-line inzerce, průzkum a analýza trhu, pořádání výstav k obchodním a reklamním účelům v oboru vinařství; (41) vzdělávací, výchovná a zábavní činnost, pořádání kulturních a odborných akcí, seminářů, školení, setkání, soutěží, přednášek apod., ediční a publikační činnost, galerie, muzea - historické vinařské předměty a památky; (43)

provozování vinotéky.

- (730) **Ing. Miroslav Krejčí**, Hlívická 16/420, Praha 8, 18100, CZ
(740) Bohemia Patent Ing. Jana Vanděliková, Hradební 3, Praha 1

- (210) **O 192309**
(220) 04.06.2003
(320) 04.06.2003
(511) 4, 6, 9, 11, 16, 35, 37, 38, 39, 40, 41, 42
(540)



- (510) (4) plynná, kapalná a tuhá paliva, maziva, topné plyny; (6) kovové trubky, kovové stavební materiály, kovové skříně pro rozvod plynu, kovové potřeby instalátérské, cisterny kovové, lahve kovové na stlačený plyn, tlakové kovové zásobníky; (9) měřicí a regulační zařízení pro rozvod plynu, elektrická zařízení pro měření a rozvod plynu, plynové čerpačské stanice, přístroje a nástroje vědecké, námořní, geodetické, fotografické, filmové, optické, přístroje pro vážení, měření, signalizaci, kontrolu (inspekci), záchranu a přístroje pro vyučování, přístroje pro vedení, přepínání, přeměnu, akumulaci, regulaci nebo řízení elektrického proudu, přístroje pro záznam, převod, reprodukci zvuku nebo obrazu, magnetické nosiče zvukových záznamů, gramofonové desky, automatické distributory a mechanismy pro přístroje na mince, zapisovací pokladny, počítací stroje, přístroje pro zpracování informací a počítače, hasicí přístroje, CD Romy, software na nosičích, elektronické publikace; (11) přístroje pro osvětlení, topení, výrobu páry, pro vaření, přístroje chladicí, pro sušení, ventilaci, rozvod vody a sanitární zařízení, regulační a bezpečnostní příslušenství k plynovým potrubím; (16) papír a výrobky z papíru, tiskoviny periodické a neperiodické, zejména vztahující se k plynárenství a příbuzným oborům, reklamní a propagační letáky, prospekty, katalogy, fotografie apod.; (35) činnost organizačních poradců, zejména v oblasti plynárenství a v oblasti měření a regulace, pomoc při řízení obchodní činnosti v oblasti marketingu a průzkumu trhu, obchodní administrativa, kancelářské práce, automatizované zpracování dat; (37) stavební činnost, zejména provádění inženýrských a průmyslových staveb, stavitelství, stavby plynovodů, investiční výstavba plynárenských zařízení s příslušenstvím a potrubní činnost, plynoinstalatérství, elektroinstalatérství, montážní, opravárenské a servisní práce v plynárenství, montáže, opravy, revize a zkoušky plynových, tlakových a elektrických zařízení, měřidel, opravy motorových vozidel, pronájem stavebních mechanismů, instalace a opravy ústředního vytápění a větrání, opravy výrobků a zařízení spotřební elektroniky, revize vyhrazených plynových, elektrických a tlakových zařízení; (38) šíření a výměna informací a zpráv, zprostředkovatelská činnost v oblasti dálkového přenosu informací vztahující se k plynárenství a k příbuzným oborům; (39) skladování, přenos a rozvod plynu a tepla, přeprava plynu a tepla potrubními systémy, silniční motorová doprava a pronájem motorových vozidel; (40) zpracování a úprava zemního plynu a odpadního tepla, plnění tlakových nádob plynem; (41) školící a vzdělávací činnost, pořádání odborných kursů a školení, organizování konferencí, výstav, seminářů a dalších odborně - společenských akcí; (42) výzkumné a vývojové služby pro potřeby plynárenského odvětví, aplikovaný výzkum a vývojové práce v oblasti topných plynů, projektová a technická - inženýrská činnost ve stavebnictví, projektování elektrických zařízení, odborné poradenské a konzultační služby v plynárenství, tvorba software.
(590) Barevná
(730) **Jihočeská plynárenská, a. s.**, Vrbenská 2, České Budějovice, 37147, CZ
(740) **KUDRLIČKA & SEDLÁK**, Advokátní, patentová a známková kancelář Ing. Jiří Sedlák, Husova 16, České Budějovice

- (210) **O 192310**
(220) 04.06.2003
(320) 04.06.2003
(511) 4, 6, 9, 11, 16, 35, 37, 38, 39, 40, 41, 42

(540)



- (510) (4) plynná, kapalná a tuhá paliva, maziva, topné plyny; (6) kovové trubky, kovové stavební materiály, kovové skříně pro rozvod plynu, kovové potřeby instalatérské, cisterny kovové, lahve kovové na stlačený plyn, tlakové kovové zásobníky; (9) měřicí a regulační zařízení pro rozvod plynu, elektrická zařízení pro měření a rozvod plynu, plynové čerpací stanice, přístroje a nástroje vědecké, námořní, geodetické, fotografické, filmové, optické, přístroje pro vážení, měření, signalizaci, kontrolu (inspekci), záchranu a přístroje pro vyučování, přístroje pro vedení, přepínání, přeměnu, akumulaci, regulaci nebo řízení elektrického proudu, přístroje pro záznam, převod, reprodukci zvuku nebo obrazu, magnetické nosiče zvukových záznamů, gramofonové desky, automatické distributory a mechanismy pro přístroje na mince, zapisovací pokladny, počítačové přístroje pro zpracování informací a počítače, hasicí přístroje, CD Romy, software na nosičích, elektronické publikace; (11) přístroje pro osvětlení, topení, výrobu páry, pro vaření, přístroje chladicí, pro sušení, ventilaci, rozvod vody a sanitární zařízení, regulační a bezpečnostní příslušenství k plynovým potrubím; (16) papír a výrobky z papíru, tiskoviny periodické a neperiodické, zejména vztahující se k plynárenství a příbuzným oborům, reklamní a propagační letáky, prospekty, katalogy, fotografie apod.; (35) činnost organizačních poradců, zejména v oblasti plynárenství a v oblasti měření a regulace, pomoc při řízení obchodní činnosti v oblasti marketingu a průzkumu trhu, obchodní administrativa, kancelářské práce, automatizované zpracování dat; (37) stavební činnost, zejména provádění inženýrských a průmyslových staveb, stavitelství, stavby plynovodů, investiční výstavba plynárenských zařízení s příslušenstvím a potrubní činnost, plynoinstalatérství, elektroinstalatérství, montážní, opravárenské a servisní práce v plynárenství, montáže, opravy, revize a zkoušky plynových, tlakových a elektrických zařízení, měřidel, opravy motorových vozidel, pronájem stavebních mechanismů, instalace a opravy ústředního vytápění a větrání, opravy výrobků a zařízení spotřební elektroniky, revize vyhrazených plynových, elektrických a tlakových zařízení; (38) šíření a výměna informací a zpráv, zprostředkovatelská činnost v oblasti dálkového přenosu informací vztahujících se k plynárenství a k příbuzným oborům; (39) skladování, přenos a rozvod plynu a tepla, přeprava plynu a tepla potrubními systémy, silniční motorová doprava a pronájem motorových vozidel; (40) zpracování a úprava zemního plynu a odpadního tepla, plnění tlakových nádob plynem; (41) školicí a vzdělávací činnost, pořádání odborných kursů a školení, organizování konferencí, výstav, seminářů a dalších odborně - společenských akcí; (42) výzkumné a vývojové služby pro potřeby plynárenského odvětví, aplikovaný výzkum a vývojové práce v oblasti topných plynů, projektová a technická - inženýrská činnost ve stavebnictví, projektování elektrických zařízení, odborné poradenské a konzultační služby v plynárenství, tvorba software.

(730) **Jihočeská plynárenská a.s.**, Vrbenská 2, České Budějovice, 37147, CZ

(740) **KUDRLIČKA & SEDLÁK**, Advokátní, patentová a známková kancelář Ing. Jiří Sedlák, Husova 16, České Budějovice

(210) **O 192575**
 (220) 10.06.2003
 (320) 10.06.2003
 (511) 35, 36, 38, 41, 42
 (540)

Oskar MMS Koktejl

(510) (35) propagace, reklama, inzertní a reklamní agentura, automatické zpracování informací, zprostředkovatelská a

obstaravatelská činnost v oblasti informatiky a obchodu, marketing, činnost ekonomických a organizačních poradců; (36) finanční služby; (38) mobilní telekomunikační služby a ostatní telekomunikační služby, dále služby spočívající v přímém propojení lokálních pevných sítí se sítí mobilních telefonů, informační služby na Internetu, zejména úplatné či bezúplatné zpřístupňování a uveřejňování informací prostřednictvím Internetu, např. webových stránek, služby internetového portálu, služby extranetu společnosti, poskytování informačního servisu prostřednictvím telefonu, mobilní telekomunikační sítě, Internetu, poskytování přístupu na on-line informační služby a databáze, přenos, úplatné či bezúplatné poskytování informací, jehož předmětem může být jakákoli datová položka obsažená v databázích, on-line informační a databázové služby, komunikační služby prostřednictvím Internetu, vnějších a vnitřních sítí, šíření elektronických tiskovin, časopisů, periodik a knih prostřednictvím počítačové, datové, elektronické, telekomunikační nebo informační sítě, provozování informační a datové sítě, provozování veřejné mobilní radiotelefonní sítě, pronájem telekomunikačních okruhů, vedení sítí, zřizování a provozování veřejných, soukromých i účelových sítí, provozování datových a počítačových sítí, veškeré služby elektronických komunikací poskytované integrovanou digitální sítí, zejména pronájem fyzických přenosových kapacit, zajišťování komunikačního spojení, služby videokonferencí, připojení a komunikace prostřednictvím sítě Internet, elektronický přenos dokumentů, přenos informací, zprostředkování přenosu dat, zprostředkovatelská a poradenská činnost v oblasti telekomunikací, telekomunikačních zařízení a sítí mobilních telefonů; (41) vydavatelství nosičů informací, služby publikační a vydávání tiskovin, organizace a provádění her a soutěží, sportovní, zábavná a výchovná činnost; (42) provozování počítačových center, zprostředkovatelská činnost v oblasti výpočetní techniky, poradenská činnost v oblasti elektrotechniky.

(730) **Český Mobil a.s.**, Vinohradská 167, Praha 10, 10000, CZ

(210) **O 192576**
 (220) 10.06.2003
 (320) 10.06.2003
 (511) 35, 36, 38, 41, 42
 (540)

Oskar MMS Magazine

(510) (35) propagace, reklama, inzertní a reklamní agentura, automatické zpracování informací, zprostředkovatelská a obstaravatelská činnost v oblasti informatiky a obchodu, marketing, činnost ekonomických a organizačních poradců; (36) finanční služby; (38) mobilní telekomunikační služby a ostatní telekomunikační služby, dále služby spočívající v přímém propojení lokálních pevných sítí se sítí mobilních telefonů, informační služby na Internetu, zejména úplatné či bezúplatné zpřístupňování a uveřejňování informací prostřednictvím Internetu, např. webových stránek, služby internetového portálu, služby extranetu společnosti, poskytování informačního servisu prostřednictvím telefonu, mobilní telekomunikační sítě, Internetu, poskytování přístupu na on-line informační služby a databáze, přenos, úplatné či bezúplatné poskytování informací, jehož předmětem může být jakákoli datová položka obsažená v databázích, on-line informační a databázové služby, komunikační služby prostřednictvím Internetu, vnějších a vnitřních sítí, šíření elektronických tiskovin, časopisů, periodik a knih prostřednictvím počítačové, datové, elektronické, telekomunikační nebo informační sítě, provozování informační a datové sítě, provozování veřejné mobilní radiotelefonní sítě, pronájem telekomunikačních okruhů, vedení sítí, zřizování a provozování veřejných, soukromých i účelových sítí, provozování datových a počítačových sítí, veškeré služby elektronických komunikací poskytované integrovanou digitální sítí, zejména pronájem fyzických přenosových kapacit, zajišťování komunikačního spojení, služby videokonferencí, připojení a komunikace prostřednictvím sítě Internet, elektronický přenos dokumentů, přenos informací, zprostředkování přenosu dat, zprostředkovatelská a poradenská činnost v oblasti telekomunikací, telekomunikačních zařízení a sítí mobilních telefonů; (41) vydavatelství nosičů informací, služby publikační a vydávání tiskovin, organizace a provádění her a soutěží, sportovní, zábavná a výchovná činnost; (42)

provozování počítačových center, zprostředkovatelská činnost v oblasti výpočetní techniky, poradenská činnost v oblasti elektrotechniky.

(730) **Český Mobil a.s.**, Vinohradská 167, Praha 10, 10000, CZ

(210) **O 192577**

(220) 10.06.2003

(320) 10.06.2003

(511) 35, 36, 38, 41, 42

(540)

Oskar PhotoMail MMS

(510) (35) propagace, reklama, inzertní a reklamní agentura, automatické zpracování informací, zprostředkovatelská a obstaravatelská činnost v oblasti informatiky a obchodu, marketing, činnost ekonomických a organizačních poradců; (36) finanční služby; (38) mobilní telekomunikační služby a ostatní telekomunikační služby, dále služby spočívající v přímém propojení lokálních pevných sítí se sítí mobilních telefonů, informační služby na Internetu, zejména úplatné či bezúplatné zpřístupňování a uveřejňování informací prostřednictvím Internetu, např. webových stránek, služby internetového portálu, služby extranetu společnosti, poskytování informačního servisu prostřednictvím telefonu, mobilní telekomunikační sítě, Internetu, poskytování přístupu na on-line informační služby a databáze, přenos, úplatné či bezúplatné poskytování informací, jehož předmětem může být jakákoli datová položka obsažená v databázích, on-line informační a databázové služby, komunikační služby prostřednictvím Internetu, vnějších a vnitřních sítí, šíření elektronických tiskovin, časopisů, periodik a knih prostřednictvím počítačové, datové, elektronické, telekomunikační nebo informační sítě, provozování informační a datové sítě, provozování veřejné mobilní radiotelefonní sítě, pronájem telekomunikačních okruhů, vedení sítí, zřizování a provozování veřejných, soukromých i účelových sítí, provozování datových a počítačových sítí, veškeré služby elektronických komunikací poskytované integrovanou digitální sítí, zejména pronájem fyzických přenosových kapacit, zajišťování komunikačního spojení, služby videokonferencí, připojení a komunikace prostřednictvím sítě Internet, elektronický přenos dokumentů, přenos informací, zprostředkování přenosu dat, zprostředkovatelská a poradenská činnost v oblasti telekomunikací, telekomunikačních zařízení a sítí mobilních telefonů; (41) vydavatelství nosičů informací, služby publikační a vydávání tiskovin, organizace a provádění her a soutěží, sportovní, zábavná a výchovná činnost; (42) provozování počítačových center, zprostředkovatelská činnost v oblasti výpočetní techniky, poradenská činnost v oblasti elektrotechniky.

(730) **Český Mobil a.s.**, Vinohradská 167, Praha 10, 10000, CZ

(210) **O 192578**

(220) 10.06.2003

(320) 10.06.2003

(511) 35, 36, 38, 41, 42

(540)

Oskar MMS Magazín

(510) (35) propagace, reklama, inzertní a reklamní agentura, automatické zpracování informací, zprostředkovatelská a obstaravatelská činnost v oblasti informatiky a obchodu, marketing, činnost ekonomických a organizačních poradců; (36) finanční služby; (38) mobilní telekomunikační služby a ostatní telekomunikační služby, dále služby spočívající v přímém propojení lokálních pevných sítí se sítí mobilních telefonů, informační služby na Internetu, zejména úplatné či bezúplatné zpřístupňování a uveřejňování informací prostřednictvím Internetu, např. webových stránek, služby internetového portálu, služby extranetu společnosti, poskytování informačního servisu prostřednictvím telefonu, mobilní telekomunikační sítě, Internetu, poskytování přístupu na on-line informační služby a databáze, přenos, úplatné či bezúplatné poskytování informací, jehož předmětem může být jakákoli datová položka obsažená v databázích, on-line informační a databázové služby, komunikační služby prostřednictvím Internetu, vnějších a vnitřních sítí, šíření elektronických tiskovin, časopisů, periodik a knih prostřednictvím počítačové, datové, elektronické, telekomunikační nebo informační sítě, provozování informační a datové sítě, provozování veřejné mobilní radiotelefonní sítě,

pronájem telekomunikačních okruhů, vedení sítí, zřizování a provozování veřejných, soukromých i účelových sítí, provozování datových a počítačových sítí, veškeré služby elektronických komunikací poskytované integrovanou digitální sítí, zejména pronájem fyzických přenosových kapacit, zajišťování komunikačního spojení, služby videokonferencí, připojení a komunikace prostřednictvím sítě Internet, elektronický přenos dokumentů, přenos informací, zprostředkování přenosu dat, zprostředkovatelská a poradenská činnost v oblasti telekomunikací, telekomunikačních zařízení a sítí mobilních telefonů; (41) vydavatelství nosičů informací, služby publikační a vydávání tiskovin, organizace a provádění her a soutěží, sportovní, zábavná a výchovná činnost; (42) provozování počítačových center, zprostředkovatelská činnost v oblasti výpočetní techniky, poradenská činnost v oblasti elektrotechniky.

(730) **Český Mobil a.s.**, Vinohradská 167, Praha 10, 10000, CZ

(210) **O 192579**

(220) 10.06.2003

(320) 10.06.2003

(511) 35, 36, 38, 41, 42

(540)

Oskar FotoPošta MMS

(510) (35) propagace, reklama, inzertní a reklamní agentura, automatické zpracování informací, zprostředkovatelská a obstaravatelská činnost v oblasti informatiky a obchodu, marketing, činnost ekonomických a organizačních poradců; (36) finanční služby; (38) mobilní telekomunikační služby a ostatní telekomunikační služby, dále služby spočívající v přímém propojení lokálních pevných sítí se sítí mobilních telefonů, informační služby na Internetu, zejména úplatné či bezúplatné zpřístupňování a uveřejňování informací prostřednictvím Internetu, např. webových stránek, služby internetového portálu, služby extranetu společnosti, poskytování informačního servisu prostřednictvím telefonu, mobilní telekomunikační sítě, Internetu, poskytování přístupu na on-line informační služby a databáze, přenos, úplatné či bezúplatné poskytování informací, jehož předmětem může být jakákoli datová položka obsažená v databázích, on-line informační a databázové služby, komunikační služby prostřednictvím Internetu, vnějších a vnitřních sítí, šíření elektronických tiskovin, časopisů, periodik a knih prostřednictvím počítačové, datové, elektronické, telekomunikační nebo informační sítě, provozování informační a datové sítě, provozování veřejné mobilní radiotelefonní sítě, pronájem telekomunikačních okruhů, vedení sítí, zřizování a provozování veřejných, soukromých i účelových sítí, provozování datových a počítačových sítí, veškeré služby elektronických komunikací poskytované integrovanou digitální sítí, zejména pronájem fyzických přenosových kapacit, zajišťování komunikačního spojení, služby videokonferencí, připojení a komunikace prostřednictvím sítě Internet, elektronický přenos dokumentů, přenos informací, zprostředkování přenosu dat, zprostředkovatelská a poradenská činnost v oblasti telekomunikací, telekomunikačních zařízení a sítí mobilních telefonů; (41) vydavatelství nosičů informací, služby publikační a vydávání tiskovin, organizace a provádění her a soutěží, sportovní, zábavná a výchovná činnost; (42) provozování počítačových center, zprostředkovatelská činnost v oblasti výpočetní techniky, poradenská činnost v oblasti elektrotechniky.

(730) **Český Mobil a.s.**, Vinohradská 167, Praha 10, 10000, CZ

(210) **O 192580**

(220) 10.06.2003

(320) 10.06.2003

(511) 35, 36, 38, 41, 42

(540)

Oskar MMS Studio

(510) (35) propagace, reklama, inzertní a reklamní agentura, automatické zpracování informací, zprostředkovatelská a obstaravatelská činnost v oblasti informatiky a obchodu, marketing, činnost ekonomických a organizačních poradců; (36) finanční služby; (38) mobilní telekomunikační služby a ostatní telekomunikační služby, dále služby spočívající v přímém propojení lokálních pevných sítí se sítí mobilních telefonů, informační služby na Internetu, zejména úplatné či bezúplatné

zpřístupňování a uveřejňování informací prostřednictvím Internetu, např. webových stránek, služby internetového portálu, služby extranetu společnosti, poskytování informačního servisu prostřednictvím telefonu, mobilní telekomunikační sítě, Internetu, poskytování přístupu na on-line informační služby a databáze, přenos, úplatné či bezúplatné poskytování informací, jehož předmětem může být jakákoli datová položka obsažená v databázích, on-line informační a databázové služby, komunikační služby prostřednictvím Internetu, vnějších a vnitřních sítí, šíření elektronických tiskovin, časopisů, periodik a knih prostřednictvím počítačové, datové, elektronické, telekomunikační nebo informační sítě, provozování informační a datové sítě, provozování veřejné mobilní radiotelefonní sítě, pronájem telekomunikačních okruhů, vedení sítí, zřizování a provozování veřejných, soukromých i účelových sítí, provozování datových a počítačových sítí, veškeré služby elektronických komunikací poskytované integrovanou digitální sítí, zejména pronájem fyzických přenosových kapacit, zajišťování komunikačního spojení, služby videokonferencí, připojení a komunikace prostřednictvím sítě Internet, elektronický přenos dokumentů, přenos informací, zprostředkování přenosu dat, zprostředkovatelská a poradenská činnost v oblasti telekomunikací, telekomunikačních zařízení a sítí mobilních telefonů; (41) vydavatelství nosičů informací, služby publikační a vydávání tiskovin, organizace a provádění her a soutěží, sportovní, zábavná a výchovná činnost; (42) provozování počítačových center, zprostředkovatelská činnost v oblasti výpočetní techniky, poradenská činnost v oblasti elektrotechniky.

(730) **Český Mobil a.s.**, Vinohradská 167, Praha 10, 10000, CZ

(210) **O 192581**

(220) 10.06.2003

(320) 10.06.2003

(511) 35, 36, 38, 41, 42

(540)

Oskar MMS Album

(510) (35) propagace, reklama, inzertní a reklamní agentura, automatické zpracování informací, zprostředkovatelská a obstaravatelská činnost v oblasti informatiky a obchodu, marketing, činnost ekonomických a organizačních poradců; (36) finanční služby; (38) mobilní telekomunikační služby a ostatní telekomunikační služby, dále služby spočívající v přímém propojení lokálních pevných sítí se sítí mobilních telefonů, informační služby na Internetu, zejména úplatné či bezúplatné zpřístupňování a uveřejňování informací prostřednictvím Internetu, např. webových stránek, služby internetového portálu, služby extranetu společnosti, poskytování informačního servisu prostřednictvím telefonu, mobilní telekomunikační sítě, Internetu, poskytování přístupu na on-line informační služby a databáze, přenos, úplatné či bezúplatné poskytování informací, jehož předmětem může být jakákoli datová položka obsažená v databázích, on-line informační a databázové služby, komunikační služby prostřednictvím Internetu, vnějších a vnitřních sítí, šíření elektronických tiskovin, časopisů, periodik a knih prostřednictvím počítačové, datové, elektronické, telekomunikační nebo informační sítě, provozování informační a datové sítě, provozování veřejné mobilní radiotelefonní sítě, pronájem telekomunikačních okruhů, vedení sítí, zřizování a provozování veřejných, soukromých i účelových sítí, provozování datových a počítačových sítí, veškeré služby elektronických komunikací poskytované integrovanou digitální sítí, zejména pronájem fyzických přenosových kapacit, zajišťování komunikačního spojení, služby videokonferencí, připojení a komunikace prostřednictvím sítě Internet, elektronický přenos dokumentů, přenos informací, zprostředkování přenosu dat, zprostředkovatelská a poradenská činnost v oblasti telekomunikací, telekomunikačních zařízení a sítí mobilních telefonů; (41) vydavatelství nosičů informací, služby publikační a vydávání tiskovin, organizace a provádění her a soutěží, sportovní, zábavná a výchovná činnost; (42) provozování počítačových center, zprostředkovatelská činnost v oblasti výpočetní techniky, poradenská činnost v oblasti elektrotechniky.

(730) **Český Mobil a.s.**, Vinohradská 167, Praha 1, 10000, CZ

(210) **O 192653**

(220) 11.06.2003

(320) 11.06.2003

(511) 35, 38, 41

(540)

ŽIVÁK

(510) (35) propagační činnost, reklamní činnost prostřednictvím rozhlasu, pomoc při řízení a provozování obchodní činnosti, distribuce zboží k reklamním účelům, průzkum a analýzy trhu; (38) rozhlasové vysílání, hudební rozhlasové vysílání; (41) výroba rozhlasových programů, zvukových děl a rozhlasového zpravodajství, vzdělávací, výchovná a zábavná činnost, organizace, příprava a pořádání hudebních vystoupení, koncertů a zábavných pořadů, moderování rozhlasových pořadů či relací, nahrávání zvukových nosičů, agenturní činnost a zprostředkování v oblasti kultury, pořádání hudebních soutěží.

(730) **COUNTRY RADIO s. r. o.**, Zenklova 34, Praha 8, 18000, CZ

(740) JUDr. Kopecký Miloš, Francouzská 14, Praha 2

(210) **O 192656**

(220) 11.06.2003

(320) 11.06.2003

(511) 35, 38, 41

(540)

INFORMACE DO KUFRU

(510) (35) propagační činnost, reklamní činnost prostřednictvím rozhlasu, pomoc při řízení a provozování obchodní činnosti, distribuce zboží k reklamním účelům, průzkum a analýzy trhu; (38) rozhlasové vysílání, hudební rozhlasové vysílání; (41) výroba rozhlasových programů, zvukových děl a rozhlasového zpravodajství, vzdělávací, výchovná a zábavná činnost, organizace, příprava a pořádání hudebních vystoupení, koncertů a zábavných pořadů, moderování rozhlasových pořadů či relací, nahrávání zvukových nosičů, agenturní činnost a zprostředkování v oblasti kultury, pořádání hudebních soutěží.

(730) **COUNTRY RADIO s. r. o.**, Zenklova 34, Praha 8, 18000, CZ

(740) JUDr. Kopecký Miloš, Francouzská 14, Praha 2

(210) **O 192734**

(220) 12.06.2003

(320) 12.06.2003

(511) 29, 30, 32, 33, 43

(540)

FR. ODKOLEK

ZAL. 1850

(510) (29) maso, ryby, drůbež a zvěřina, masové výtažky, ovoce a zelenina konzervované, sušené a zavařené, želé, džemy, kompoty, vejce, mléko a mléčné výrobky, oleje a tuky jedlé; (30) pekárenské a cukrářské výrobky, trvanlivé i netrvanlivé pečivo, jemné pečivo, koláče, čokoláda, čokoládové i nečokoládové cukrovinky, bonbony, lízátka, sušenky, suchary, slané tyčinky, cukrářské zákusky, obilní přípravky a vločky, moučné výrobky, těstoviny; (32) piva, minerální vody, šumivé nápoje a jiné nápoje nealkoholické, nápoje a šťávy ovocné, sirupy a jiné přípravky k zhotovování nápojů; (33) alkoholické nápoje; (43) stravovací služby (hostinská činnost).

(730) **Odkolek a.s.**, Ke Klíčovu 56/1, Praha 9, 19002, CZ

(740) Rott, Růžička a Guttman, patentová, známková a právní kancelář JUDr. Rott Vladimír, Nad Štolou 12, Praha 7

(210) **O 192736**

(220) 12.06.2003

(320) 12.06.2003

(511) 29, 30, 32, 33, 43

(540)

FR. ODKOLEK
ZAL. 1850

- (510) (29) maso, ryby, drůbež a zvěřina, masové výtažky, ovoce a zelenina konzervované, sušené a zavažené, želé, džemy, kompoty, vejce, mléko a mléčné výrobky, oleje a tuky jedlé; (30) pekárenské a cukrářské výrobky, trvanlivé i netrvanlivé pečivo, jemné pečivo, koláče, čokoláda, čokoládové i nečokoládové cukrovinky, bonbony, lízátko, sušenky, suchary, slané tyčinky, cukrářské zákusky, obilní přípravky a vločky, moučné výrobky, těstoviny; (32) piva, minerální vody, šumivé nápoje a jiné nápoje nealkoholické, nápoje a šťávy ovocné, sirupy a jiné přípravky k zhotovování nápojů; (33) alkoholické nápoje; (43) stravovací služby (hostinská činnost).
- (730) **Odkolek a.s.**, Ke klíčovu 56/1, Praha 9, 19002, CZ
(740) Rott, Růžička a Guttman, patentová, známková a právní kancelář JUDr. Rott Vladimír, Nad Štolou 12, Praha 7

- (210) **O 192739**
(220) 12.06.2003
(320) 12.06.2003
(511) 9, 16, 35, 38, 41
(540)

ne-e

- (510) (9) aparáty a přístroje vědecké, geodetické, fotografické, filmové, optické, přístroje pro vážení, měření, signalizaci, kontrolu, záchranu a přístroje učební, aparáty pro záznam, uchování, převod, přenos nebo reprodukci zvuku nebo obrazu, přístroje a nástroje pro vedení, přepínání, přeměnu, akumulaci, regulaci nebo řízení elektrického proudu, hasicí přístroje, telefony, záznamníky, faxy, ústředny, magnetické nebo optické suporty zvukových nebo zvukově obrazových záznamů, automatické distributory a mechanismy na mince, zapisovací pokladny, kalkulační stroje, přístroje pro zpracování informací a počítače včetně jejich jednotlivých součástí a náhradních dílů ze třídy 9, články elektrické (baterie), elektrické akumulátory, počítačové hry s výstupem na PC nebo na TV, pohledy ilustrované se zvukovou nahrávkou, hluvolamy elektrické nebo elektronické, hrací skříně uváděné v činnost vhozením mince, reklamní přístroje na střídavé obrazy, reklamní světelné přístroje, nosiče záznamů nahrané i nenahrané, videokazety nahrané i nenahrané, audiokazety nahrané i nenahrané, audiovizuální díla, filmy exponované, hudební díla na nosičích spadající do této třídy, CD disky, programové vybavení pro počítače, software, hardware výpočetní techniky nebo komunikační nebo informační techniky, informace, záznamy, data a databáze v elektronické podobě, související software a hardware, elektronické nebo datové nebo informační nebo komunikační nebo výpočetní sítě včetně jednotlivých součástí a náhradních dílů obsažených ve třídě 9, multimediální aplikace, elektronické multimediální nebo elektronické informační katalogy, elektronická periodika a knihy v elektronické podobě; (16) papír, lepenka a výrobky z těchto materiálů zařazené ve třídě 16, výrobky z papíru spadající do této třídy, plakáty, fotografie, kalendáře, pohlednice, gratulace, dopisní papíry, obálky, samolepky, obtisky, poznámkové bloky, desky na psí, pořadače, omalovánky, activity books, balicí papír, obaly všeho druhu papírové, listy, pytlíky a sáčky pro obalovou techniku, školní sešity, skicáky, tužky, pastelky, tuhy, gumy, ořezávatka, ořezávatka strojky, penály, papírové tašky, papírové kapesníky, papírové ubrusy a ubrousky, těžítka na papíry, tiskoviny, tiskopisy, časopisy, knihy, databázové produkty v papírové formě, tiskárenské výrobky, písma pro tiskárny, losy, štočky, potřeby pro knižní vazby, lepidla pro papírenství nebo domácnost, materiál pro umělce, štetce, psací stroje a učební pomůcky, umělecké nebo ozdobné předměty z papíru, obaly bublinkové (z umělých hmot), plastické obaly nezařazené do jiných tříd; (35) reklamní, inzertní a propagační činnost, marketing, reklamní, inzertní a propagační činnost prostřednictvím jakéhokoliv média, prostřednictvím telefonní sítě nebo datové sítě nebo informační sítě nebo elektronické sítě nebo

komunikační sítě nebo počítačové sítě, poskytování informací a jiných informačních produktů komerčního nebo reklamního charakteru, informačních produktů reklamního charakteru, multimediálních informací komerčního charakteru, komerční využití Internetu v oblastech komerčních internetových médií a vyhledávacích služeb, on-line inzerce, pronájem informačních a komunikačních míst, hosting činnost reklamní agentury, zprostředkování v obchodních vztazích, zprostředkovatelská činnost v obchodu, merchandising, franchising, pomoc při využívání a řízení obchodního podniku, automatizované zpracování dat, pomoc při provozování obchodů a obchodních činnostech průmyslového nebo obchodního podniku, služby, které zahrnují záznam, přepis, vypracování, kompilaci přenášeni nebo systematickosti písemných či datových či elektronických sdělení a záznamů jakož i využívání nebo kompilaci matematických a statistických údajů, organizační zabezpečování televizního vysílání; (38) spoje, (komunikace), tj. výměna zpráv, šíření, výměna nebo získávání informací, komunikace prostřednictvím počítačů, telekomunikace, služby umožňující komunikaci jedné osoby s druhou, televizní vysílání, televizní vysílání programů, televizní vysílání zábavných, vzdělávacích, výchovných, soutěžních, diskusních a informačních pořadů, telematika, šíření elektronických časopisů, informací, elektronických periodik, knih v elektronické podobě, audio nebo audiovizuálních děl prostřednictvím informační nebo datové nebo elektronické nebo komunikační nebo telekomunikační nebo počítačové sítě, zejm. Internetu, pomocí satelitů aj., služby na Internetu související s televizním vysíláním, komunikace, poradenská činnost v oblasti sdělovacích prostředků, telekomunikací, informační služby v oblasti telekomunikací, informační kancelář; (41) nakladatelství a vydavatelství, ediční činnost, publikační činnost, nahrávání nosičů zvukových nebo obrazově zvukových, půjčování nahraných zvukových a zvukově obrazových záznamů, výroba, tvorba a šíření audiovizuálních děl, TV produkce, televizní zpravodajství, filmová produkce, tvorba a výroba televizních a audiovizuálních programů, agenturní činnost v oblasti kultury, zprostředkování v oblasti kultury, výchovy, zábavy a sportu, výchovná, vzdělávací, soutěžní a zábavní činnost, zábavní nebo kulturní nebo vzdělávací představení, organizace společenských a kulturních akcí, organizace, provozování a provádění her a soutěží i veřejných, výstavní činnost v oblasti kultury nebo zábavy nebo výchovy nebo vzdělávání, provozování tělovýchovných zařízení, pronájem a půjčování sportovních potřeb s výjimkou dopravních prostředků, půjčování zvukových nebo zvukově obrazových záznamů, půjčování knih, tiskovin, pronájem a půjčování audiopřístrojů, videopřístrojů, videorekorderů, videokamer, fotoaparátů, promítaček, rozhlasových a televizních přijímačů, filmů, kulturních a vzdělávacích potřeb a přístrojů, půjčování a pronájem obrazům dekorací, pronájem stadionů, tenisových dvorců, pronájem a půjčování potápěčské výstroje, pronájem a půjčování sportovního nářadí s výjimkou dopravních prostředků, provozování a/nebo pronájem fitness centra.

- (730) **CET 21, s.r.o.**, Kříženeckého náměstí 322, Praha 5, 15252, CZ
(740) Advokátní a patentová kancelář Vyskočil, Krošlák a spol. Lukajová Dana, patentový zástupce, Petrská 12, Praha 1

- (210) **O 192764**
(220) 13.06.2003
(320) 13.06.2003
(511) 18, 25
(540)

BOY STAR

- (510) (18) výrobky z kůže a imitace kůže, pásky, kabelky, nákupní tašky, aktovky, peněženky, kufrы a cestovní brašny, batohy, sedlářské výrobky, ozdobné předměty z kůže; (25) oděvy svrchní i spodní, kabáty, pláště, svetry, kalhoty, vesty, saka, košile, konfekce, kožené oděvy, oděvy z kožešin, sportovní oděvy, trička a spodní prádlo, plavky, rukavice, vaky na oděvy, obuv, klobouky, kloboučnické zboží.
- (730) **KAYA, spol. s r. o.**, K Zeleným domkům 474/57, Praha 4, 14800, CZ
(740) **FISCHER & PARTNER Fischer Michael**, Na Hrobci 5, Praha 2
- (210) **O 192802**
(220) 16.06.2003

(320) 16.06.2003
(511) 25
(540)

ART FASHION

(510) (25) oděvy dámské, pánské, dětské a oděvní doplňky zařazené v této třídě.
(730) **Věra Pospíchalová**, Žižkova 615, Nová Bystřice, 37833, CZ

(210) **O 192883**
(220) 17.06.2003
(320) 17.06.2003
(511) 29
(540)



(510) (29) sýry.
(730) **Lípa s.r.o.**, Vilimovská 3, Praha 6, 16067, CZ
(740) Advokátní a patentová kancelář Traplová, Hakr, Kubát JUDr. Traplová Jarmila, Přístavní 24, Praha 7

(210) **O 192919**
(220) 18.06.2003
(320) 18.06.2003
(511) 41
(540)

Malina

(510) (41) vzdělávání a výchovné služby pro účastníky silničního provozu, praktické cvičení/demonstrace znalostí a dovedností v silničním provozu.
(730) **MALINA - Nadace Romana Kresty a Daniela Landy**, Říčanská 7, Praha 10, 10100, CZ

(210) **O 192921**
(220) 18.06.2003
(320) 18.06.2003
(511) 41
(540)



(510) (41) vzdělávání a výchovné služby pro účastníky silničního provozu, praktické cvičení/demonstrace znalostí a dovedností v silničním provozu.
(730) **MALINA - Nadace Romana Kresty a Daniela Landy**, Říčanská 7, Praha 10, 10100, CZ

(210) **O 192965**
(220) 19.06.2003
(320) 19.06.2003
(511) 35, 43, 45
(540)

Pragueweddings

(510) (35) reklamní činnost a marketing; (43) zprostředkování služeb - zprostředkování stravování a dočasného ubytování; (45) poskytování služeb osobního charakteru - svatební agentura.
(730) **Pragueweddings.com s.r.o.**, Veletržní 841/45, Praha 7, 17000, CZ
(740) Mgr. Michal Poupě, Nekázanka 9, Praha 1

(210) **O 193050**
(220) 23.06.2003
(320) 23.06.2003
(511) 1, 2, 16, 17
(540)

MS TMEL

(510) (1) lepidla, pojiva a tmely pro průmysl, technické provozy, zemědělství, lesnictví a opravárenství, zejména vytvrzující se bez smršťování, lepidla, pojiva a tmely na opravu rozbitých předmětů, chemické prostředky pro spojování zasklívacích systémů, lepidla pro lepení panelů, dřevěných lišt, okenních parapetů, pásků, zrcadel a instalačního materiálu; (2) tmel sklenářský; (16) lepidla a pojiva kancelářská nebo pro domácnost; (17) tmely, těsnicí tmely, těsnicí prostředky pro sklo, keramiku, porcelán, glazované povrchy, smalt, epoxid, polyester, tvrdé PVC, ušlechtilou ocel, anodizovaný hliník, dřevo, materiály a hmoty pro výplně.
(730) **NOVATO spol. s r. o.**, Uralská 770/ 6, Praha 6, 16000, CZ
(740) Ing. Smrčková Marie, patentový zástupce, Velflíkova 8, Praha 6

(210) **O 193083**
(220) 24.06.2003
(320) 24.06.2003
(511) 16, 35, 41
(540)

SLOVENSKÝ PLES

(510) (16) tiskoviny; (35) propagace a reklama; (41) kulturní, společenské a vzdělávací akce.
(730) **KLUB SLOVENSKÉ KULTURY**, Panská 10, Praha 1, 11000, CZ

(210) **O 193149**
(220) 25.06.2003
(320) 25.06.2003
(511) 18, 24, 25
(540)



(510) (18) kožené tašky a tašky všeho druhu (kromě papírových a plastových tašek); (24) ručníky, tkaniny zařazené ve třídě 24; (25) uniformy, konfekční oděvy, včetně košilí, triček, kalhot, mužského, ženského a dětského spodního prádla, šortek, dámských šatů, obleků, textilního oblečení a všech dalších oděvních výrobků, oděvní doplňky, obuv, punčochy, ponožky, pokrývky hlavy.
(730) **G.O.R Ltee**, Royal Road, Pereybere, MU
(740) **KOREJZOVÁ & SPOL.** Advokátní a patentová kancelář Mgr. Petra Korejzová, Spálená 29, Praha 1

(210) **O 193236**
(220) 27.06.2003
(320) 27.06.2003
(511) 16, 41
(540)

PROMÉTEUS

(510) (16) papír, výrobky z papíru, periodické a neperiodické publikace, knihy, časopisy, brožury, fotografie, informační produkty a reklamní materiály na papírových nosičích, data a databáze na papírových nosičích, tištěné produkty; (41) nakladatelství a vydavatelství periodických a neperiodických publikací v tištěné i elektronické podobě, výchovná a zábavní činnost, pořádání kulturních a uměleckých akcí, setkání, výstav, soutěží, přednášek, kulturní činnost knižních klubů.

(730) **ATYPO spol. s r. o.**, Dlouhá 39, Praha 1, 11000, CZ

(210) **O 193254**

(220) 27.06.2003

(320) 27.06.2003

(511) 1, 29, 30

(540)

Sladký moment

(510) (1) chemické konzervační prostředky pro potraviny, jakož i konzervační prostředky pro pokrm; (29) krémy v prášku - v rámci této třídy, polévky v prášku, želírovací extrakty, želírovací prostředky, pektin v tekuté a práškové formě; (30) pudinky, hotové pudinky, želírovací cukr, omáčky, omáčky v prášku, směsi na pečení (pečicí práškové směsi), hotové krémy jako náplně - v rámci této třídy.

(730) **Dr. August Oetker Nahrungsmittel KG**, Lutterstrasse 14, Bielefeld, DE

(740) Advokátní a patentová kancelář Čermák, Hořejš, Myslíl JUDr. Matějka Jan, Národní 32, Praha 1

(210) **O 193255**

(220) 27.06.2003

(320) 27.06.2003

(511) 1, 29, 30

(540)



(510) (1) chemické konzervační prostředky pro potraviny, jakož i konzervační prostředky pro pokrm; (29) krémy v prášku - v rámci této třídy, polévky v prášku, želírovací extrakty, želírovací prostředky, pektin v tekuté a práškové formě; (30) pudinky, hotové pudinky, želírovací cukr, omáčky, omáčky v prášku, směsi na pečení (pečicí práškové směsi), hotové krémy jako náplně - v rámci této třídy.

(590) Barevná

(730) **Dr. August Oetker Nahrungsmittel KG**, Lutterstrasse 14, Bielefeld, DE

(740) Advokátní a patentová kancelář Čermák, Hořejš, Myslíl JUDr. Matějka Jan, Národní 32, Praha 1

(210) **O 193282**

(220) 30.06.2003

(320) 30.06.2003

(511) 9, 35, 41

(540)

MUSICA SEMPER GRATIOSA

(510) (9) zvukové nosiče; (35) agentážní činnost - umělecké agentury (obchodní vedení); (41) koncertní a umělecká činnost, nahrávání zvukových záznamů, vydávání zvukových nosičů.

(730) **Ivo Anýž**, Rooseveltova 1585, Kladno, 27201, CZ

(210) **O 193375**

(220) 02.07.2003

(320) 02.07.2003

(511) 1, 10, 11, 19, 20, 27, 35



(510) (1) tmely a lepidla na obkládačky; (10) hydromasážní přístroje; (11) sanitární keramika a zařízení, vany; (19) obklady, dlažby, listely, umělý kámen, lišty (nekovové); (20) koupelnový nábytek, zrcadla; (27) plovoucí podlahy; (35) pomoc při řízení obchodní činnosti.

(590) Barevná

(730) **MULTINACIONAL STYLDECOR s. r. o.**, Vážní 955, Hradec Králové 3, 50003, CZ

(740) JUDr. Ladislav Hostýnek, Komenského 160, Ústí nad Orlicí

(210) **O 193623**

(220) 08.07.2003

(320) 08.07.2003

(511) 9, 12, 35, 36, 37, 39

(540)



(510) (9) nabíjecí agregáty pro elektrické baterie, elektrické akumulátory pro vozidla, zvuková poplašná zařízení, antény, autorádia, brýle, pouzdra na brýle, přístroje na zaznamenávání času, dálkové ovladače, magnetické, kompaktní a optické nosiče dat nahrané i nenahrané, hasicí přístroje, jističe, pojistky, startovací kabely, kapesní svítivny, tlakoměry, rychloměry, tachometry, ochranné přilby, ochranné oděvy, ochranné rukavice, otáčkoměry, ochranné plachty, audio a video přijímače, reproduktory, spínače, teploměry, termostaty pro dopravní prostředky, výstražné trojúhelníky pro vozidla, elektrické zámky, zapalovače cigaret do automobilu; (12) motory pro pozemní vozidla, automobilové řetězy, sluneční clony pro automobily, bezpečnostní pásy pro sedadla vozidel, automobilové bezpečnostní sedačky pro děti, čalounění a potahy vozidel, houkačky pro vozidla, kryty na automobilová kola, zavazadlové nosiče pro vozidla, nosiče jízdních kol a lyží, obytné přívěsy automobilové, opěrky hlavy na sedadla vozidel, pneumatiky, poplašné, zabezpečovací zařízení pro vozidla, tažná zařízení pro vozidla, přívěsy za vozidla, stěrače skel, tlumiče pérování vozidel, volanty vozidel, zařízení pro signalizaci zpětné jízdy automobilu, zpětná zrcátka, karosérie automobilů a jejich doplňky, autodoplňky; (35) autobazar, zprostředkování obchodu s novými i ojetými vozidly, pomoc při řízení obchodní činnosti, marketing, služby v oblasti telefonních dotazů, účetnictví, činnost účetních poradců; (36) zprostředkování leasingových smluv, zejména na dopravní prostředky, finanční služby včetně leasingu, směnárenské služby, zastavárna, zprostředkovatelská činnost výše uvedených služeb, uzavírání pojistek; (37) opravy, údržba, seřizování a mytí dopravních prostředků, montáž a demontáž motorových vozidel, montáž a demontáž autopříslušenství, zprostředkovatelská činnost výše uvedených služeb; (39) pronájem vozidel, pronájem parkovacích ploch.

(730) **AUTOMOBILE GROUP, a.s.**, Husova nám. 14, Hostivice, 25301, CZ

(740) Šachta, Zmeškal & partneři Ing. Kratochvíl Václav, Radlická 28/663, Praha 5

(210) **O 193627**

(220) 08.07.2003

(320) 08.07.2003

(511) 5, 9, 10, 32, 35, 41, 44

(540)

Santé ANTI - AGING

(510) (5) farmaceutické a veterinářské výrobky, hygienické výrobky pro léčebné účely, diabetické přípravky pro léčebné účely,

- potraviny pro batolata, náplasti, obvazový materiál, materiály pro plombování zubů a pro zubní otisky, dezinfekční přípravky, výrobky pro hubení škodlivých zvířat: fungicidy, herbicidy; (9) přístroje a nástroje vědecké, námořní, fotografické, filmové, optické, přístroje pro vážení, měření, signalizaci, kontrolu, záchranu a přístroje pro vyučování, přístroje pro záznam, převod, reprodukci zvuku anebo obrazu, počítačové stroje, přístroje pro zpracování informací a počítače, hasicí přístroje; (10) lékařské přístroje pro měření biologického věku; (32) piva, minerální vody, šumivé nápoje a jiné nápoje nealkoholické i obohacené bylinnými extrakty a vitamíny, nápoje a šťávy ovocné, sirupy a jiné přípravky k zhotovování nápojů; (35) propagační činnost, reklama, pomoc při řízení obchodní činnosti, obchodní administrativa, kancelářské práce, zprostředkování obchodu v oblasti léčiv; (41) navrhování a sestavování programů pro fitness centra na základě naměřených hodnot, výchova a vzdělávání osob; (44) lékařské služby, péče léčebná, hygienická, kosmetická, závodní zdravotní péče, všeobecné a vnitřní lékařství, ambulantní péče, lékařské poradenství, kalkulace aktivního biologického věku, objektivní indikace rychlosti stárnutí, návrhy opatření, návrhy léčby, měření biologického věku s časovým odstupem v periodách 1-5-10-15 let, provádění analýzy léčebných metod v procesu stárnutí, provádění měřitelných faktorů v procesu stárnutí, provádění měřitelných hodnot objektivního stavu organismu - biomarkery, poradenství v programu anti-agingu prováděné lékaři, péče o hygienu a krásu osob a zvířat, zemědělské a zahradnické, lesnické služby.
- (730) **Santé s. r. o.**, Zelená 1990/27, Praha 6, 16000, CZ

- (210) **O 193628**
 (220) 08.07.2003
 (320) 08.07.2003
 (511) 5, 10, 32, 35, 39, 41, 42, 44
 (540)

Santé s. r. o.

- (510) (5) farmaceutické a veterinářské výrobky, hygienické výrobky pro léčebné účely, diabetické přípravky pro léčebné účely, potraviny pro batolata, náplasti, obvazový materiál, materiály pro plombování zubů a pro zubní otisky, dezinfekční přípravky, výrobky pro hubení škodlivých zvířat: fungicidy, herbicidy; (10) přístroje a nástroje chirurgické a zařízení lékařské, zubní a veterinářské, umělé údy, oči a zuby, ortopedické potřeby, materiál na sešívání ran; (32) piva, minerální vody, šumivé nápoje a jiné nápoje nealkoholické i obohacené bylinnými extrakty a vitamíny, nápoje a šťávy ovocné, sirupy a jiné přípravky k zhotovování nápojů; (35) propagační činnost, reklama, pomoc pro řízení obchodní činnosti, obchodní administrativa, kancelářské práce; (39) doprava osob a materiálu, zejména při zajišťování zdravotní péče; (41) výchova, školení, zábava, sportovní a kulturní aktivity, vydavatelství, zprostředkování služeb, zejména přednášky a školení v oblasti zdravotnictví; (42) vědecké a technologické služby, zejména ve zdravotnictví a s nimi spojený výzkum a vývoj, návrh a vývoj počítačového hardwaru a softwaru; (44) lékařské služby, péče léčebná, hygienická a kosmetická, závodní zdravotní péče, všeobecné a vnitřní lékařství, ambulantní péče, lékařské poradenství, péče o hygienu a krásu osob a zvířat, zemědělské, zahradnické a lesnické služby.
- (730) **Santé s. r. o.**, Zelená 1990/27, Praha 6, 16000, CZ

- (210) **O 193629**
 (220) 08.07.2003
 (320) 08.07.2003
 (511) 5, 10, 32, 35, 39, 41, 42, 44
 (540)



- (510) (5) farmaceutické a veterinářské výrobky, hygienické výrobky pro léčebné účely, diabetické přípravky pro léčebné účely, potraviny pro batolata, náplasti, obvazový materiál, materiály pro plombování zubů a pro zubní otisky, dezinfekční přípravky,

výrobky pro hubení škodlivých zvířat: fungicidy, herbicidy; (10) přístroje a nástroje chirurgické a zařízení lékařské, zubní a veterinářské, umělé údy, oči a zuby, ortopedické potřeby, materiál na sešívání ran; (32) piva, minerální vody, šumivé nápoje a jiné nápoje nealkoholické i obohacené bylinnými extrakty a vitamíny, nápoje a šťávy ovocné, sirupy a jiné přípravky k zhotovování nápojů; (35) propagační činnost, reklama, pomoc pro řízení obchodní činnosti, obchodní administrativa, kancelářské práce; (39) doprava osob a materiálu, zejména při zajišťování zdravotní péče; (41) výchova, školení, zábava, sportovní a kulturní aktivity, vydavatelství, zprostředkování služeb, zejména přednášky a školení v oblasti zdravotnictví; (42) vědecké a technologické služby, zejména ve zdravotnictví a s nimi spojený výzkum a vývoj, návrh a vývoj počítačového hardwaru a softwaru; (44) lékařské služby, péče léčebná, hygienická a kosmetická, závodní zdravotní péče, všeobecné a vnitřní lékařství, ambulantní péče, lékařské poradenství, péče o hygienu a krásu osob a zvířat, zemědělské, zahradnické a lesnické služby.

- (590) Barevná
 (730) **Santé s. r. o.**, Zelená 1990/27, Praha 6, 16000, CZ

- (210) **O 193630**
 (220) 08.07.2003
 (320) 08.07.2003
 (511) 5, 32, 35, 36, 39, 41, 42, 44
 (540)

Santé Benefit

- (510) (5) farmaceutické a veterinářské výrobky, hygienické výrobky pro léčebné účely, diabetické přípravky pro léčebné účely, potraviny pro batolata, náplasti, obvazový materiál, materiály pro plombování zubů a pro zubní otisky, dezinfekční přípravky, výrobky pro hubení škodlivých zvířat: fungicidy, herbicidy; (32) piva, minerální vody, šumivé nápoje a jiné nápoje nealkoholické i obohacené bylinnými extrakty a vitamíny, nápoje a šťávy ovocné, sirupy a jiné přípravky k zhotovování nápojů; (35) propagační činnost, reklama, pomoc při řízení obchodní činnosti, obchodní administrativa, kancelářské práce, průzkum trhu; (36) zprostředkování zaměstnaneckých finančních výhod, finanční podpora, finanční analýzy poskytnutých výhod; (39) doprava osob a materiálu, zejména při zajišťování zdravotní péče; (41) výchova, vzdělávání, zábava, sportovní a kulturní aktivity; (42) vědecké a technologické služby a s nimi spojený výzkum a návrhy, vědecké a technologické služby a s nimi spojený výzkum a vývoj, zejména ve zdravotnictví, tvorba metodiky, návrh a vývoj IT nástrojů; (44) lékařské služby, péče léčebná, hygienická a kosmetická, závodní zdravotní péče, všeobecné a vnitřní lékařství, ambulantní péče, lékařské poradenství péče o hygienu a krásu osob a zvířat, zemědělské, zahradnické a lesnické služby.
- (730) **Santé s. r. o.**, Zelená 1990/27, Praha 6, 16000, CZ

- (210) **O 193705**
 (220) 09.07.2003
 (320) 09.07.2003
 (511) 41
 (540)

BURY MY HEART AT CONFERENCE ROOM B

- (510) (41) výchova a vzdělávací služby, zejména pořádání seminářů, přednášek, školení, pracovních seminářů a konferencí v oblastech řízení podniků, školení a rozvoje vedoucích pracovníků a firemní strategie, distribuce školicích materiálů s tím souvisejících.

- (730) **SEIZE THE WORLD, INC.**, 168 South Park, San Francisco, CA, US
 (740) Rott, Růžička a Guttman, patentová, známková a právní kancelář JUDr. Rott Vladimír, Nad Štolou 12, Praha 7

- (210) **O 193727**
 (220) 10.07.2003
 (320) 10.07.2003
 (511) 14
 (540)



- (510) (14) klenoty, bižuterie, drahokamy, hodinářské potřeby a chronometrické přístroje, chronometry, chronografy (hodinky), hodiny, hodinky.
 (730) **Sprandi (Overseas) Limited**, P.O.BOX 3321, Road Town, Tortola, BV
 (740) Patentservis Praha a.s., Jivenská 1273/1, Praha 4

- (210) **O 193731**
 (220) 10.07.2003
 (320) 10.07.2003
 (511) 39
 (540)

COSMOTRANS

- (510) (39) letecká a námoňní přeprava osob a zboží, organizování pozemní, železniční, letecké a námoňní dopravy, nájem lodí (pro dopravu zboží), odbavení, zprostředkování dopravy (zasílatelství) a uskladňování, balení a skladování, organizování cest, exkurzí, prohlídek a zájezdů, služby turistických a cestovních kancelářů (s výjimkou hotelových rezervací).
 (730) **Cosmotrans (Pty) Limited**, 70 Kelly Road, Jet Park, Kempton Park, Jižní Afrika, ZA
 (740) KOREJZOVÁ & SPOL. Advokátní a patentová kancelář JUDr. Korejzová Zdeňka, Spálená 29, Praha 1

- (210) **O 193767**
 (220) 11.07.2003
 (320) 11.07.2003
 (511) 1, 6, 7, 8, 9, 11, 12, 16, 17, 18, 19, 20, 21, 25, 28, 35, 36, 37, 39, 40, 42, 43
 (540)

CEGAN

- (510) (1) chemické výrobky určené pro průmysl, vědy a fotografii, pro zemědělství, zahradnictví a lesnictví, umělé pryskyřice v surovém stavu, plastické hmoty v surovém stavu, hasící látky, hasební sloučeniny, hasící směsi, chemické výrobky určené ke konzervování potravin, lepidla pro průmysl; (6) obecné kovy v surovém a polozpracovaném stavu a jejich slitiny, kovové stavební materiály, kabely a kovové dráty neelektrické, zámečnické a klempířské výrobky kovové, kovové nádoby, nádrže a tanky stabilní všech velikostí na kapaliny a plyny, tlakové i beztlakové, zásobníky kovové na sypané nebo vytékání schopné materiály, kovové potrubní rozvody, kovové konstrukce, haly, kovové trubky, roury a hadice, řetězy, ocelové kuličky, hřebíky, šrouby a ostatní spojovací materiál kovový; (7) stroje s mechanickým pohonem, včetně pro zpracování druhotných surovin, obráběcí stroje, elektrické stroje točivé, lisovací, drticí a pěchovací stroje, vrtací stroje, zemní vrtací stroje, řezací stroje, stříhací stroje, jejich součástí a příslušenství, nádrže a tanky na kapaliny a plyny - součástí výrobních zařízení, tlaková průmyslová zařízení, čerpadla, čerpací stanice na kapaliny a plyny, zdvihací zařízení, jeřáby a jeřábové dráhy, manipulátory, dopravníky, zvedací mechanismy jako vrátky a navijáky, stroje pro domácnost náležící do třídy 7 a vysavače elektrické, jejich součástí a příslušenství, včetně pro jízdní kola, jako například dynamo, převodní nebo pohonné mechanismy, převodovky čelní, šnekové, kuželové, planetové, harmonické i speciální, mechanické variátory, motory a pohony spadající do této třídy,

ložiska, hřídele, spojky, ozubená kola, ozubená soukolí, hnací řemeny, hnací řetězy, maznice (sočást strojů); (8) ruční nářadí a nástroje pro obrábění, dělení, vrtání a další fyzikální zpracování dřeva, kovů a jiných obrobitelemých materiálů, holicí strojky, související doplňkové součásti, příslušenství a náhradní díly, nářadí pro stroje; (9) elektrické přístroje pro indikaci a/nebo ovládání parametrů fyzikálních veličin okolního prostředí, zejména teploty, vlhkosti, tlaku, rychlosti a nebo směru proudění okolního tekutinového prostředí, a nebo parametrů elektrického a nebo magnetického pole, elektrické přístroje pro analýzu vyšších harmonických parametrických veličin elektrického a nebo magnetického pole, přístroje a nástroje pro vedení, přepínání, přeměnu, akumulaci, regulaci nebo řízení elektrického proudu a nebo napětí, rozvaděče nízkého napětí, přístroje a zařízení pro záznam, zesilování, reprodukci a přenos písma, zvuku a obrazu, videorekordéry, videokamery, software na magnetických nosičích, magnetické nebo optické nosiče zvukových a/nebo obrazových záznamů nahrané i nenahrané, videokazety nahrané i nenahrané, audiokazety nahrané i nenahrané, audiovizuální programy, audioprogramy, audiovizuální díla, audiovizuální díla v digitální podobě, CD disky, videodiskety, audiodiskety, informace a záznamy v elektronické podobě, kancelářská technika, zejména počítače, jejich periferní vybavení včetně diskové jednotky pro uchování programu, diskové paměti, jednotky pro vnitřní řízení, počítačové programy na magnetických nosičích a ostatní příslušenství počítačů, faxové přístroje, kopírovací technika, telefonní přístroje, včetně v kombinaci se záznamníky, elektronické kalkulačky, související doplňkové zařízení, příslušenství a náhradní díly, elektrické cívký a držáky elektrických cívek, galvanické články, elektrické kolektory, elektrické kontaktní zařízení, elektrické ovládací, spínací a rozvodné desky, elektrické pojistky, elektrické poplašné zvonky, elektrické přípojky, elektrické přístroje pro spouštění a nebo ovládání strojů a motoru pomocí elektrických veličin, jako například proudu a nebo napětí, elektrické přístroje pro odporové i obloukové svařování, elektrické spínače, elektrické transformátory, elektrické ukazovací přístroje, jako například elektroměry, elektrické přístroje na zjišťování závad, hasící zařízení elektráren, elektrické vedení, jakož i kabely elektrického vedení, elektrické vodiče, jakož i ohebné a světelné a elektrický izolovaný drát, elektrické výbojky, elektrody pro elektrické sváření, elektronky, diody, tranzistory, integrované elektronické obvody, jakož i s programovatelným prvkem, včetně mikročipů, elektrodynamické přístroje, elektrogalvanizační přístroje, elektrolyzery, monočlánky, alkalické články, akumulátory, speciální pouzdra pro zařízení, přístroje a nástroje, které jsou zařazeny do této třídy, měřidla pro stroje; (11) zařízení pro osvětlování, topení, chlazení a sušení, zařízení pro větrání, zařízení pro rozvod a regulaci průtoku tekutin včetně vody, jejich součástí a příslušenství včetně kohoutků, beztlakých i tlakových filtrů a ventilů tlakových, redukčních, přepouštěcích, výtlačných, průtokových, obtokových, plicních, přerušovacích, škrticích, jednosměrných i logických, sanitární zařízení, pece, chladicí vany pro pece, přístroje na chlazení vzduchu, regenerátory tepla, stroje a přístroje na čištění vzduchu, plynové a elektrické kotle, chladicí komory, chladicí přístroje, zařízení a stroje, chladicí přístroje a zařízení na chlazení kapalin a/nebo plynu, včetně vody, jakož i nápojů, chladničky, mrazicí přístroje a zařízení, mrazničky, mrazicí boxy, odsávací zařízení, klimatizační zařízení, výčepní chladírenské zařízení, výčepní chladírenské pulty, ohřivače tekutin, ohřivače vody, zařízení pro ventilaci, doplňkové regulační zařízení, příslušenství a náhradní díly pro vytápěcí kotle, přístroje na čištění a filtraci vzduchu, regulačně bezpečnostní zařízení pro rozvod a regulaci průtoku tekutin, regulačně bezpečnostní zařízení pro rozvod vody, sušičky; (12) vozidla pro leteckou, lodní a pozemní dopravu, zejména dvoustopá motorová vozidla, motory a hnací ústrojí pro jejich pohon, zejména poháněcí soukolí a hnací řemeny, doplňkové zařízení, příslušenství a náhradní díly pro leteckou, lodní a pozemní dopravu; (16) papír, lepenka a výrobky z těchto materiálů, které nejsou zařazeny do jiných tříd, tiskárenské výrobky, tiskoviny, časopisy, periodika, knihy, potřeby pro knižní vazby, fotografie, papírenské zboží, fotografie, folie, kalendáře, katalogy, prospekty, plakáty, pohlednice, mapy, obálky, obaly papírové nebo lepenkové, obaly na spisy, desky papírové nebo lepenkové, desky na dokumenty, dopisní papír, držáky na psací potřeby, etikety kromě textilních, samolepky, vložky papírové, papír balicí, papírové ubrusky, psací potřeby,

psací podložky, psací soupravy, lepidla pro papírenství nebo domácnost, materiál pro umělce, štetce, psací stroje a kancelářské potřeby s výjimkou nábytku, kancelářské pořadače, učební a školní potřeby a pomůcky s výjimkou přístrojů, plastické obaly, které nejsou zařazeny do jiných tříd; (17) kaučuk, gutaperča, guma, asbest, slída, výrobky a polotovary z těchto materiálů, pokud nejsou obsaženy v jiných třídách, výrobky a polotovary z plastických hmot, jako například fólie, bloky, tabule a válce, jakož i spojovací prostředky rozebiratelného i nerozebiratelného spojení, těsnicí materiály, ucpávky a izolace tepelné, elektrické nebo zvukové, ohebné nekovové trubky a hadice, obalové (polštářové, vycpávkové) materiály z gumy či plastů pro transport zboží, jejich součásti a příslušenství; (18) kůže, imitace kůže, výrobky z těchto materiálů, pokud nejsou obsaženy v jiných třídách, surové kůže a kožešiny, kufrý a cestovní brašny, deštníky, slunečníky a hole, biče, postroje na koně a sedlářské výrobky; (19) stavební materiály nekovové, neohebné trubky nekovové pro stavebnictví, asfalt, smola, přenosné konstrukce nekovové, nekovové pomníky; (20) nábytek včetně kovového a kempingového nábytku, broušená skla a zrcadla, rámy, výrobky ze dřeva, korku, třtiny, vrbového proutí, rohoviny, kostí, slonoviny, z kostic, želvoviny, jantaru, perleti, mošské pěny, buničiny, pokud nejsou zahrnuty v jiných třídách, výrobky z náhražek těchto materiálů včetně výrobků z plastických hmot, pokud nejsou zařazeny v jiných třídách, například zámečnické výrobky nekovové, domovní schránky ani kovové ani zděné, matrace, žíněnky, podhlavníky; (21) náčiní a nádoby pro domácnost nebo kuchyň, nikoliv z drahých kovů, ani postříbených nebo pozlacených kovů, hřebeny a mycí houby, kartáče s výjimkou štetců, materiály pro výrobu kartáčů, čisticí potřeby, drátky na čištění parket, sklo surové nebo opracované s výjimkou stavebního skla, sklo, porcelán a majolika neobsažené v jiných třídách; (22) oděvy, obuv, kloboučnické zboží, jakož i pro sportovní a rekreační účely; (23) hry, hračky, tělocvičny a sportovní potřeby, s výjimkou oděvů, sportovní potřeby, pokud nejsou zařazeny do jiných tříd, například rybářské potřeby; (35) inzertní, reklamní a propagační činnost, poskytování pomoci při provozu obchodu včetně zprostředkování obchodních a souvisejících obchodně personálních záležitostí, organizování výstav a veletrhů k reklamním a obchodním účelům, organizování módních přehlídek k obchodním účelům, správa obchodních zájmů třetích osob, vypracování statistických přehledů, poradenství v oblasti organizace a ekonomiky podnikání, marketing, průzkum a analýzy trhů, aranžérství, pronájem kancelářských strojů a zařízení, distribuce zboží k reklamním účelům, rozmnožování dokumentů, obstaravatelská a zprostředkovatelská činnost v souvisejících uvedených oborech, spadající do této třídy; (36) pojišťovnictví a peněžnictví, finanční služby, zejména poskytování ručení, výkonů věřitelských práv, leasingové služby finanční, financování odbytu a pojištění úvěrových rizik - faktoring, úvěrování zbožíových nákupů, zprostředkování finančních operací, směnárství, investiční činnost, činnost stavební spořitelny, poradenství v oblasti úvěrové politiky, zprostředkování úvěrů, šetření ve finančních a pojistných záležitostech, úschova cenných věcí včetně úschovy cenných papírů, správa pozemků, budov a bytů, bytových i nebytových prostor, zprostředkování obchodů s nemovitostmi a hypotékami, správa majetku, nákup, prodej a pronájem pozemků, budov a bytů, bytových i nebytových prostor, zprostředkovatelská, obstaravatelská a poradenská činnost a služby v souvisejících uvedených oborech, spadající do této třídy; (37) stavebnictví, opravy, instalační služby, jakož i vedení a realizace průmyslových, inženýrských, bytových a občanských staveb včetně provádění souvisejících zemních prací, řízení staveb technologických celků, technický dozor pro montáže technologických celků, výstavba příslušejících strojírenských výrobních provozů a strojně technologických zařízení, montážní, servisní a opravářská činnost v uvedených oborech, zprostředkovatelská a poradenská činnost a služby v souvisejících uvedených oborech, spadající do této třídy; (39) doprava, přepravování a skladování, zprostředkování dopravy, pronájem vozidel, pronájem garáží, parkovišť a skladů, obstaravatelská a zprostředkovatelská činnost v souvisejících uvedených oborech, spadající do této třídy; (40) zpracování a úprava materiálu, zhotovování oblečení, vycpávání a preparování zvířat, vazba tiskovin, zejména knih, zpracování kožešin a srstí, příprava a zušlechťování kožešin a srstí, vyvolávání filmů a zpracování fotografií, zpracování dřeva, zmrazování ovoce,

vydělávání, barvení, příprava, zpracování a povrchové zušlechťování kůží, mlynářství, zpracování kovů a jejich povrchová úprava nebo eloxování, emailování, galvanizace, fosfátování, chromování, zinkování, zušlechťování a zpracování nebo apretace textilu, vystrojování, bělení, barvení, Mercerace barvené příze, obstaravatelská a zprostředkovatelská činnost v této oblasti; (42) projektová, konstrukční a inženýrská činnost v investiční výstavbě v oblasti stavebnictví, strojírenství a elektrotechniky, poradenské služby v této oblasti, inženýrsko-technická činnost v oblasti tvorby software, technické poradenství a vypracování posudků, pátrání v právních záležitostech, inženýrsko-technické a právní průzkumy v otázkách ochranných práv, pronájem hardware a software, obstaravatelská, zprostředkovatelská a poradenská činnost a služby v souvisejících oborech, spadající do této třídy; (43) hostinské, restaurační, hotelové a jiné služby pro hosty včetně rezervace ubytování, provozování kempů, obstaravatelská a zprostředkovatelská činnost v souvisejících uvedených oborech, spadající do této třídy.

(730) **ČEGAN TRADING, s. r. o.**, Husova 1030, Šlapanice, 66451, CZ

(740) Ing. Dohnal Jiří, patentový zástupce, Nedbalova 29, Brno

(210) **O 193770**

(220) 11.07.2003

(320) 11.07.2003

(511) 1, 40, 42

(540)



(510) (1) chemické výrobky jako rozpouštědla, emulze, emulgátory a chemikálie pro průmysl; (40) odborné porady v oblasti polygrafie a tisku, v oblasti zpracování odpadů; (42) odborné porady v oblasti chemického průmyslu.

(730) **INCHEMA s. r. o.**, Nad Babím dolem 311, Měšice u Prahy, 11000, CZ

(740) Ing. Král Jiří, patentový zástupce, Štěpánská 45, Praha 1

(210) **O 193783**

(220) 14.07.2003

(320) 14.07.2003

(511) 35, 36, 37, 42

(540)

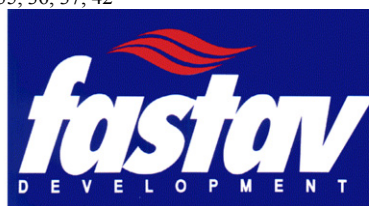

(510) (35) průzkum trhu a marketingová činnost, ekonomické, organizační a účetní poradenství; (36) investorská činnost v investiční výstavbě, činnost realitní kanceláře, pronájem bytových a nebytových prostor, správa nemovitého a movitého majetku, zprostředkovatelská činnost v oblasti nemovitosti, leasing, zastavárna; (37) provádění staveb včetně jejich změn, údržovacích prací na nich a jejich odstraňování; (42) investorská-inženýrská činnost a technická pomoc, inženýring, inženýrská činnost v investiční výstavbě.

(590) Barevná

(730) **FASTAV DEVELOPMENT-AOC, s. r. o.**, Svárov 671, Vsetín, 75501, CZ

(210) **O 193784**

(220) 14.07.2003

(320) 14.07.2003

(511) 10, 37, 41

(540)



- (510) (10) chirurgické, lékařské, zubařské a veterinární nástroje a přístroje, zejména přístroje kardiologické a diagnostické, katetry pro elektrofyziologické vyšetření srdce, pro diagnostiku, mapování a ablaci, ortopedické potřeby, materiály na sešívání ran, přístroje pro monitorování stavu pacienta, přístroje pro anesteziologii; (37) instalace, servis a opravy výše uvedených výrobků ve tř. 10; (41) pořádání kurzů a školení se zaměřením na lékařskou a výpočetní techniku včetně software.
- (730) **Michal Dohnal**, Dammgrensavag 16, Savedalen, SE
 (740) **KUDRLIČKA & SEDLÁK**, Advokátní, patentová a známková kancelář Ing. Jiří Sedlák, Husova 16, České Budějovice

- (210) **O 193834**
 (220) 15.07.2003
 (320) 15.07.2003
 (511) 35, 36, 38, 41
 (540)



- (510) (35) inzertní služby, činnost ekonomických a organizačních poradců; (36) zařizování a zprostředkování obchodů v oblasti nemovitostí; činnost realitní kanceláře, poskytování informací o nemovitostech; (38) poskytování telekomunikačních služeb prostřednictvím telefonu, šíření informací prostřednictvím internetu; (41) vydavatelství, pořádání odborných kurzů, školení a jiných vzdělávacích akcí včetně lektorské činnosti.
- (590) Barevná
 (730) **MAXIMA REALITY, s.r.o.**, Nerudova 234/45, Praha 1, 11800, CZ

- (210) **O 193837**
 (220) 15.07.2003
 (320) 15.07.2003
 (511) 25
 (540)



- (510) (25) oděvy, obuv a pokrývky hlavy.
 (730) **IRMAOS VILA NOVA, S. A.**, Avenida das Indústrias, Lugar de Sam, Ribeirao, Vila Nova de Familicao, PT
 (740) **KOREJZOVÁ & SPOL.** Advokátní a patentová kancelář JUDr. Korejzová Zdeňka, Spálená 29, Praha 1

- (210) **O 193838**
 (220) 15.07.2003
 (320) 15.07.2003
 (511) 29, 30
 (540)

CRAZY SOURS

- (510) (29) maso, ryby, drůbež a zvěřina, mořské ryby, korýši a měkkýši, ovoce a zelenina, vše konzervované, sušené, vařené nebo zpracované, produkty zhotovené z uvedených výrobků, mléčné výrobky, šlehané mražené pěny, chlazené dezerty vyrobené převážně ze surovin této třídy, mléčné nápoje,

ochucené mléčné nápoje, nápoje vyrobené z mléčných výrobků, polévky, sladké pomazánky, slané pomazánky vyrobené převážně ze surovin této třídy, saláty, náplně, zákusky a přesnídávky, zhotovená jídla a složky jídel vyrobené převážně ze surovin této třídy, proteinové substance, omáčky k namáčení kousků jídla vyrobené převážně ze surovin této třídy, potraviny vyrobené z výrobků v této třídě; (30) rýže, těstoviny, obiloviny a obilné produkty, čaj, káva, kakao, čokoláda na pití, kávové výtažky, kávové extrakty, směsi kávy a cikorky, cikorka a směsi cikorky, vše jako náhražky kávy, cukrovinky bez léčebných účinků, sladké pečivo včetně dortů, sušenky a suchary, zmrzlina, zmrzlinové krémy, zmrzlinové výrobky, mražené jogurty, mražené cukrovinky, chlazené dezerty vyrobené převážně ze surovin této třídy, šlehané mražené pěny (zmrzlina), šerbety, chléb, pečivo, nápoje z čaje a/nebo kávy a/nebo kakaa, a/nebo čokolády a/nebo kávových náhražek, náplně do pečiva a zapékaných jídel, sladké pomazánky vyrobené z čaje a/nebo kávy a/nebo kakaa, a/nebo čokolády a/nebo kávových náhražek, slané pomazánky obsahující nebo skládající se z majonézy a/nebo obilných produktů a/nebo rýže a/nebo těstovin a/nebo koření, zákusky a přesnídávky, obsahující nebo skládající se z majonézy a/nebo obilných produktů a/nebo rýže a/nebo těstovin a/nebo koření, zhotovená jídla a složky jídel vyrobené převážně ze surovin této třídy, čokoláda, pizza, korpusy na pizzy, omáčky a náplně na pizzy, omáčky na těstoviny a rýži, salátové zálivky, majonézy, omáčky, omáčky k namáčení kousků jídla vyrobené převážně ze surovin této třídy, potraviny vyrobené z výrobků v této třídě, vše zahrnuté ve třídě 30.

- (730) **Mars, Incorporated**, Elm Street 6885, Mc Lean, VA, US
 (740) **KOREJZOVÁ & SPOL.** Advokátní a patentová kancelář Mgr. Petra Korejzová, Spálená 29, Praha 1

- (210) **O 193839**
 (220) 15.07.2003
 (320) 15.07.2003
 (511) 30
 (540)

SUCKS

- (510) (30) rýže, těstoviny, obiloviny a obilné produkty, čaj, káva, kakao, čokoláda na pití, kávové výtažky, kávové extrakty, směsi kávy a cikorky, cikorka a směsi cikorky, vše jako náhražky kávy, cukrovinky bez léčebných účinků, sladké pečivo včetně dortů, sušenky a suchary, zmrzlina, zmrzlinové krémy, zmrzlinové výrobky, mražené jogurty, mražené cukrovinky, chlazené dezerty vyrobené převážně ze surovin této třídy, šlehané mražené pěny (zmrzlina), šerbety, chléb, pečivo, nápoje z čaje a/nebo kávy a/nebo kakaa, a/nebo čokolády a/nebo kávových náhražek, náplně do pečiva a zapékaných jídel, sladké pomazánky vyrobené z čaje a/nebo kávy a/nebo kakaa, a/nebo čokolády a/nebo kávových náhražek, slané pomazánky obsahující nebo skládající se z majonézy a/nebo obilných produktů a/nebo rýže a/nebo těstovin a/nebo koření, zákusky a přesnídávky, obsahující nebo skládající se z majonézy a/nebo obilných produktů a/nebo rýže a/nebo těstovin a/nebo koření, zhotovená jídla a složky jídel vyrobené převážně ze surovin této třídy, čokoláda, pizza, korpusy na pizzy, omáčky a náplně na pizzy, omáčky na těstoviny a rýži, salátové zálivky, majonézy, omáčky, omáčky k namáčení kousků jídla vyrobené převážně ze surovin této třídy, potraviny vyrobené z výrobků v této třídě, vše zahrnuté ve třídě 30.
- (730) **Mars, Incorporated**, Elm Street 6885, Mc Lean, VA, US
 (740) **KOREJZOVÁ & SPOL.** Advokátní a patentová kancelář Mgr. Petra Korejzová, Spálená 29, Praha 1

- (210) **O 194068**
 (220) 22.07.2003
 (320) 22.07.2003
 (511) 16, 41
 (540)

FORMA

- (510) (16) periodické a neperiodické publikace, tiskoviny, časopisy, knihy, propagační materiály, letáky, brožury, prospekty; (41) vydavatelství a nakladatelství.
 (730) **Mladá fronta a. s.**, Radlická 1170/61, Praha 5, 15000, CZ
- (210) **O 194117**

(220) 23.07.2003
(320) 23.07.2003
(511) 35, 37, 42
(540)

BenQ

(510) (35) služby spojené s nákupem počítačů, elektrických přístrojů, elektroniky a telekomunikačních výrobků pro druhé osoby a podniky, marketingové studie a konzultace, podnikové řízení a konzultace, shromažďování různých výrobků pro druhé osoby za účelem umožnit spotřebiteli, aby si tyto výrobky mohl pohodlně prohlížet a nakupovat z televizních obchodů a webových stránek, maloobchodní služby pro elektrická zařízení a elektronické nástroje, maloobchodní služby pro fotografické nástroje, sestavování počítačových databází, správa počítačových souborů, rešeršní služby s ohledem na počítačové soubory, správa počítačových databází, služby zpracování počítačových dat; (37) instalace a opravy počítačů, instalace počítačových sítí, instalace a opravy strojů, instalace a opravy elektrických strojů a zařízení, opravy kamer, opravy fotografických zařízení, opravy videokamer, instalace a opravy telefonů a telekomunikačních zařízení; (42) počítačový grafický umělecký design, programování počítačů pro druhé osoby, pronájem počítačového hardwaru, pronájem volného prostoru na počítačové síti, poskytování informací z globální počítačové sítě ve vztahu k počítačovému grafickému uměleckému designu, programování počítačů pro druhé osoby, pronájem počítačového hardwaru, pronájem volného prostoru na počítačové síti, vytváření a udržování webových stránek pro druhé osoby, navrhování webových stránek pro druhé osoby, design průmyslových výrobků pro druhé osoby, design počítačového hardwaru pro druhé osoby, design obalů pro druhé osoby, design integrovaných obvodů pro druhé osoby, design mikročipů pro druhé osoby, grafický design.

(730) **BENQ CORPORATION**, 157, Shan-Ying Road, Kweishan, Taoyuan, TW

(740) Patentservis Praha a.s., Jivenská 1273/1, Praha 4

(210) **O 194144**
(220) 24.07.2003
(320) 24.07.2003
(511) 32, 33, 35
(540)

ŠAMPIÓN

(510) (32) minerální a sycené vody, nealkoholické nápoje, ovocné nápoje a ovocné šťávy, sirupy; (33) alkoholické nápoje, zejména víno; (35) reklamní činnost, administrativní práce.

(730) **MOIRA, spol. s r. o.**, Jána Mrvu 4, Nitra, SK

(740) Ing. Baumová Radmila, Nádražní 29, Žďár nad Sázavou

(210) **O 194359**
(220) 29.07.2003
(320) 29.07.2003
(511) 35, 41
(540)



(510) (35) služby, poradenství v obchodní činnosti, výzkum trhu a veřejného mínění; (41) vzdělávání členů Národní asociace pro rozvoj podnikání.

(590) Barevná

(730) **Národní asociace pro rozvoj podnikání**, Rokycanova 27, Praha 3, 13000, CZ

(210) **O 194362**
(220) 29.07.2003
(320) 29.07.2003
(511) 16
(540)



(510) (16) lepicí pásy pro kancelářské účely a použití v domácnosti, lepidla kancelářské nebo pro domácnost.

(590) Barevná

(730) **HENKEL ČR, spol. s r. o.**, U průhonu 10, Praha 7, 17000, CZ

(740) AK Sodomka-Souček-Jindra-Mokrý & partneři JUDr. Tomáš Jindra, U Prašné brány 3, Praha 1

(210) **O 194380**
(220) 29.07.2003
(320) 29.07.2003
(511) 16, 35, 36
(540)

Billboard Birth Certificate

(510) (16) tiskoviny, knihy, tištěné publikace, periodické publikace, časopisy, brožury, pamflety, letáky, katalogy, průvodce, programy, odnosné tašky, kancelářské potřeby, psací potřeby, pera, tužky, plakáty, fotografie, fotoalba, diáře, kalendáře, nálepky; (35) propagační činnost, reklama, pomoc při řízení obchodní činnosti, obchodní administrativní práce, marketingové studie, obchodní, nebo podnikatelský průzkum, obchodní reklama; (36) služby finanční, služby peněžní, služby nemovitostní.

(730) **BROOKS MARKETING AND COMMUNICATIONS, s. r. o.**, Pod Jalovým Dvorem 780/9, Praha 4 - Krč, 14200, CZ

(210) **O 194381**
(220) 29.07.2003
(320) 29.07.2003
(511) 16, 35, 36
(540)

I.O.M.

(510) (16) tiskoviny, knihy, tištěné publikace, periodické publikace, časopisy, brožury, pamflety, letáky, katalogy, průvodce, programy, papírové a umělohmotné tašky spadající do této třídy, kancelářské potřeby, psací potřeby, pera, tužky, plakáty, fotografie, fotoalba, diáře kalendáře, nálepky; (35) propagační činnost, reklama, pomoc při zařízení obchodní činnosti, obchodní administrativní práce, kancelářské práce, marketingové studie, obchodní, nebo podnikatelský průzkum, obchodní reklama; (36) služby finanční, služby peněžní, služby nemovitostní.

(730) **BROOKS MARKETING AND COMMUNICATIONS, s. r. o.**, Pod Jalovým Dvorem 780/9, Praha 4 - Krč, 14200, CZ

(210) **O 194408**
(220) 30.07.2003
(320) 30.07.2003
(511) 9, 10, 12, 16, 20, 35, 37, 39
(540)

VASSILLI

(510) (9) data, databáze a jiné informační produkty na elektronických, magnetických a optických nosičích spadajících do třídy 9, související software a hardware, nosiče dat všeho druhu, zejména diskety, CD romy, magnetické disky, optické disky, DVD, videokazety, nahrané videopásy, diapozitivy a podobně, elektronické sítě, multimediální aplikace, multimediální informační katalogy, elektronické časopisy, elektronická periodika a knihy v elektronické podobě, nahraný software na CD a DVD discích a magnetických médiích, audiovizuální programy, audio programy, hudební díla na nosičích ve třídě 9, nahrané zvukové a zvukově obrazové záznamy, obaly na zvukové nosiče a videokazety; (10) zdravotnické pomůcky pro invalidy zařazené v této třídě, zejména potom bandáže ortopedické, suspenzory, berle pro invalidy, chrániče a kování na berle, ortopedická obuv, zařízení na fyzická cvičení pro lékařské

účely, kýlní pásy, peloty (břišní chrániče), dále podložky pro nemocniční lůžka, podušky a pokrývky elektricky vyhřívané pro lékařské účely, postele speciální pro lékařské účely, vibromasážní přístroje, židle s nočníkem, matrace nafukovací pro lékařské účely; (12) pozemní vozidla pro dopravu invalidů, zejména potom vozíky pro invalidy, nepoháněné i poháněné, židle kolečkové, kočárky pro invalidy, lůžka transportní, skútry; (16) papírenské výrobky, zejména potom archy papíru, balící papír, časopisy, periodika, dopisní papír, etikety, výrobky z kartónu, karty, katalogy, knihy, knížky brožované, krabice lepenkové nebo papírové, manuály, mapy zeměpisné, obtisky, oběžníky, papír voskovaný, papírovina, pera a psací potřeby v této třídě definované, plakáty, psací papírové podložky, pohlednice, pohledy ilustrované se zvukovou nahrávkou, ročenky, katalogy, nože na papír, zápisníky; (20) nábytek, dvířka k nábytku, nábytek kancelářský, nábytek školní, police nábytkové upravené pro invalidní občany, identifikační náramky nekovové pro nemocnice, chodítka, masážní stoly, postele; (35) obchodní a průmyslové podniky (pomoc při řízení), obchodní činnost (pomoc při řízení), obchodní management a podnikové poradenství, reklamní a propagační činnost, zejména potom propagace, reklama on-line v počítačové síti, rozšiřování reklamních materiálů zákazníkům, vydávání reklamních textů, kanceláře vývozní a dovozní; (37) servis a opravy výrobků uvedených ve třídách 10, 12 a 20; (39) doprava, balení a skladování zboží, organizování cest, distribuční činnost v rámci této třídy, zásilková služba ve tř. 39.

(730) **Jiří Měch - KM TRADE**, U Stírky 2036/8, Praha 8, 18200, CZ
(740) Bohemia Patent Ing. Jana Vanděliková, Hradební 3, Praha 1

(210) **O 194454**
(220) 31.07.2003
(320) 31.07.2003
(511) 35, 39, 41, 42
(540)



(510) (35) propagační činnost, reklamní činnost, telemarketing, průzkum trhu, public relations, kompletní realizace reklamních akcí, adresná korespondence, tisková inzertce, kompletace letáků, pomoc při řízení obchodní činnosti, obchodní administrativa, kancelářské práce; (39) doprava, balení, distribuce a skladování zboží, autodoprava; (41) vydavatelská a nakladatelská činnost, vzdělávací činnost, organizování kulturních, zábavních a sportovních akcí; (42) grafické návrhy.

(590) Barevná
(730) **BODLÁK s. r. o.**, Líbeznická 424/10, Praha 8 - Kobylisy, 18200, CZ

(210) **O 194650**
(220) 05.08.2003
(320) 05.08.2003
(511) 30, 32, 33
(540)

TOP TOPIC FIT

(510) (30) šťavy zeleninové na vaření, nálevy k ochucení, led pro osvěžení, sirup melasový, šerbet v této třídě, šťavy, s výjimkou dresinků; (32) minerální vody, šumivé nápoje a jiné nápoje nealkoholické, nápoje a šťavy ovocné, šerbet ve tř. 32, sirupy a jiné přípravky k zhotovování nápojů, piva; (33) alkoholické nápoje (s výjimkou pív).

(730) **Kofola a.s.**, Za drahou 1, Krnov, 79401, CZ
(740) Ing. Kendereški Dušan, patentový zástupce, Lidická 51, Brno

(210) **O 194735**
(220) 07.08.2003
(320) 07.08.2003
(511) 35

(540)



(510) (35) získávání, zpracování a poskytování podnikatelských informací, zpracování dat včetně zpracování automatizovaného, poradenská činnost při získávání, zpracování a poskytování informací při obchodní činnosti.

(590) Barevná
(730) **Ing. Ondřej Kočí**, Plovdivská 3264/6, Praha 4, 14300, CZ
(740) Mgr. Tomáš Zlesák, Revoluční 3, Praha 1

(210) **O 194788**
(220) 08.08.2003
(320) 08.08.2003
(511) 9, 35, 38
(540)

sféra.cz

(510) (9) počítačový software, elektronické publikace, zařízení pro zpracování dat, zobrazování a přenos dat nebo informací; (35) poskytování obchodních nebo podnikatelských informací, zpracování dat pro počítačové databáze; (38) elektronická pošta, počítačová komunikace.

(730) **Imaster, s.r.o.**, Plynářská 671, Kolín IV., 28002, CZ

(210) **O 194793**
(220) 11.08.2003
(320) 11.08.2003
(511) 29, 30, 32
(540)

MALKO

(510) (29) mléko a mlékárenské výrobky všeho druhu, zejména mlékárenské ošetřené mléko, mléko ochucené, slazená a neslazená mléka, smetana, zahuštěná smetana, máslo, tvaroh, sýry, sušené mléčné výrobky, mléčné nápoje, mléčné nápoje kysané, jogurty a výrobky na bázi jogurtu; (30) nápoje připravované na základě kávy, kakaa nebo čokolády, zmrzlina, zmrzlinové krémy, zmrzlinové výrobky, pudink, mražené cukrovinky, trvanlivé pečivo a cukrovinky; (32) ovocné šťavy, ovocné nápoje a nektary, nápojové směsi a prášky.

(730) **Tatramléko s. r. o.**, Kouty 53, Hlinsko v Čechách, 53901, CZ
(740) Ing. Baumová Radmila, Nádražní 29, Žďár nad Sázavou

(210) **O 194847**
(220) 12.08.2003
(320) 12.08.2003
(511) 18, 25
(540)



(510) (18) kožená galanterie, předměty z kůže a jejich imitací, kabelky, doplňky z kůže a jejich imitací, sedlářské a brašnářské výrobky, kabely, brašny, batohy, pouzdra a obaly z kůže, vše v rámci tř. 18; (25) pánské, dámské a dětské oděvy jako kalhoty, košile, svetry, pulovry, kabáty, prádlo, spodní prádlo, veškeré sportovní oblečení včetně oblečení pro camping, turistiku a horolezectví, dětské a kojenecké zboží, pláště, kostýmy, zakázkové oděvy, kožené oděvy, obuv, sportovní obuv, opasky.

(730) **Pavel Kulda - LOP**, Komenského 1597/9, Prostějov, 79601, CZ
(740) Ing. Kučera Zdeněk, Paďělky 548 (P.O.BOX 92), Slušovice

(210) **O 194887**
(220) 13.08.2003
(320) 13.08.2003

(511) 6, 20, 35
(540)**JMC**

(510) (6) obecné kovy a jejich slitiny, kovové stavební materiály, kovové stavební materiály přenosné, kovové materiály pro železnice, kovové kabely a dráty neelektrické, kovové potřeby zámečnické a klempířské, kovové trubky, sejfy, kovové výrobky, které nejsou uvedeny v jiných třídách, rudy; (20) nábytek, zrcadla, rámy, výrobky nejmenované v jiných třídách ze dřeva, korku, rákosu, vrbového proutí, z rohu, kostí, slonoviny, z kostic, želvoviny, jantaru, perleti, mošské pěny, náhražky všech těchto materiálů nebo náhražky z plastických hmot; (35) propagační činnost, reklama, pomoc při řízení obchodní činnosti, obchodní administrativa, kancelářské práce.

(730) **JM GLOBAL s.r.o.**, Náměstí Míru 793, Vracov, 69642, CZ(210) **O 194910**
(220) 13.08.2003
(320) 13.08.2003
(511) 35
(540)**RIO**

(510) (35) maloobchodní činnost v oblasti nealkoholických nápojů a sirupů, zprostředkování obchodu s výrobky.

(730) **McCarter a.s.**, Miletičova 1, Bratislava, 82108, CZ

(740) DMH-patentová a známková kancelář Mgr. Machatová Marcela, patentový zástupce, Pospíšilova 2, Praha 3

(210) **O 194937**
(220) 14.08.2003
(320) 14.08.2003
(511) 19, 37
(540)**Premix**

(510) (19) stavební materiály nekovové; (37) poradenství ve stavebnictví.

(730) **PREMIX, spol. s r. o.**, Libiš 1, Neratovice, 27711, CZ(210) **O 195041**
(220) 19.08.2003
(320) 19.08.2003
(511) 9, 16, 35, 41
(540)**ProFem**

(510) (9) elektronické publikace a periodika; (16) periodické tiskoviny, neperiodické tiskoviny; (35) reklama, propagační činnost; (41) vydavatelství, výchova a vzdělávání, poskytování, tj. vydávání publikací na internetu on-line.

(730) **Jiří Hinner**, Svojsíkova 1594, Ostrava - Poruba, 70800, CZ(210) **O 195042**
(220) 19.08.2003
(320) 19.08.2003
(511) 3, 4, 16, 20, 21, 24, 30, 39

(540)

**MALÁ
RADOST**

(510) (3) koupelové přípravky, mýdlo pro toaletní použití; (4) včelí vosk ve tvaru svíčky; (16) tužky obyčejné a propisovací, zápisníky, kazety z přírodní lepenky; (20) proutěné košíky; (21) sítky z rostlinných materiálů, keramické zboží v rámci této třídy; (24) žinky hygienické z lufy - bavlny; (30) čaje; (39) balení zboží.

(730) **Barbora Kalousková**, Felixova 1727, Česká Třebová, 56002, CZ(210) **O 195044**
(220) 19.08.2003
(320) 19.08.2003
(511) 29, 30, 32, 39
(540)**BACIO**

(510) (29) mléko a mléčné výrobky, mražené krémy ovocné; (30) káva, čaj, kakao, kávové náhražky, pečivo, cukrovinky, zmrzlina, led pro osvěžení, mražené smetanové krémy, mražené krémy (kromě ovocných); (32) minerální vody, šumivé nápoje, jiné nápoje nealkoholické, nápoje a šťávy ovocné, sirupy a jiné přípravky ke zhotovování nápojů; (39) silniční motorová doprava.

(730) **Mrazírny Dašice, akciová společnost**, Křičenského 451, Dašice v Čechách, 53303, CZ(210) **O 195073**
(220) 19.08.2003
(320) 19.08.2003
(511) 39, 43
(540)**ROYAL PRAGUE TRAVEL**

(510) (39) doprava, provozování cestovní kanceláře v rámci této třídy; (43) stravování, ubytování - provozování cestovní kanceláře.

(730) **Soňa Bolcková**, Běhounkova 2344/27, Praha 5-Stodůlky, 15500, CZ(210) **O 195076**
(220) 19.08.2003
(320) 19.08.2003
(511) 9, 16, 37, 38, 39, 42
(540)**METROPROJEKT**

(510) (9) nosiče informací všeho druhu v rozsahu třídy 9, včetně obrazu a/nebo zvuku, elektronické prezentace, elektronické publikace, poskytované například online z databází, komunikačních sítí typu Internet nebo jiné sítě včetně bezdrátové, kabelové nebo satelitní, elektronický časopis, systémy virtuální reality, software všeho druhu; (16) nosiče informací všeho druhu v rozsahu třídy 16, například tiskoviny a polygrafické výrobky, vzorové listy, fotografie; (37) stavebnictví, služby týkající se stavby budov, staveb v oblasti dopravy, služby připojené ke službám ve stavebnictví, například inspekce stavebních projektů, služby instalační, opravářské a údržbářské v oblasti stavebnictví, poradenské služby a činnosti ve stavebnictví; (38) poskytování (šíření) informací prostřednictvím komunikačních sítí, například Internet nebo jiné sítě včetně bezdrátové, kabelové, případně satelitní, provozování a zajišťování komunikačních služeb, jako jsou diskusní skupiny v režimu online, poskytování a provozování virtuálních místností pro online komunikaci; (39) poradenské služby a činnosti v dopravě; (42) expertní, projekční a inženýrské služby a činnosti, zejména ve stavebnictví a dopravě.

(730) **METROPROJEKT Praha a.s.**, I.P.Pavlova 2/1786, Praha 2, 12000, CZ

(740) Ing. Reichel Pavel, Lopatecká 14, Praha 4

(210) **O 195113**
 (220) 20.08.2003
 (320) 20.08.2003
 (511) 30, 32
 (540)

TIAN TEY

(510) (30) nápoje na bázi čaje připravené k pití; (32) nealkoholické nápoje.
 (730) **Beverage Partners Worldwide S.A.**, In der Luberzen 42, CH-8902 Urdorf, CH
 (740) Zeiner & Zeiner v. o. s. Mgr. Karel Šindelka, advokát, Maiselova 15, Praha 1

(210) **O 195126**
 (220) 21.08.2003
 (320) 21.08.2003
 (511) 3, 35
 (540)

IXPER

(510) (3) přípravky a prostředky prací a bělicí, přípravky k čištění všeho druhu, přípravky k leštění, odmašťování a broušení, avivážní prostředky, mýdla, mýdla tekutá, šampony vlasové i tělové, pěny a soli do koupelí, dámské a pánské kosmetické přípravky, čistící prostředky pro tělo a pleť; (35) marketing, průzkum trhu, zprostředkování obchodních záležitostí týkajících se výrobků zařazených ve třídě č. 3.
 (730) **Eler Cormeties, s.r.o.**, Zeleneč 227, SK
 (740) Ing. Kučera Zdeněk, Padělký 548 (P.O.BOX 92), Slušovice

(210) **O 195129**
 (220) 21.08.2003
 (320) 21.08.2003
 (511) 12, 37
 (540)

PREMIER

(510) (12) pozemní vozidla s výjimkou jízdních kol, jejich části a příslušenství, motory pro pozemní vozidla, zařazené do třídy 12, převody pozemních vozidel, náhradní díly pro výše uvedené zboží, vše náležící do třídy 12; (37) oprava a servis pozemních vozidel.
 (730) **Miroslav Norek**, Hodějovická 2012, Pelhřimov, 39301, CZ

(210) **O 195138**
 (220) 21.08.2003
 (320) 21.08.2003
 (511) 16, 35, 38, 41
 (540)



(510) (16) tiskoviny všeho druhu, noviny, časopisy, periodika, knihy, papírenské zboží; (35) inzertní a reklamní činnost; (38) přenos zpráv prostřednictvím počítačů; (41) výchovná, vzdělávací a zábavná činnost, sportovní a kulturní aktivity, vydavatelská činnost.
 (730) **RINGIER ČR a. s.**, Domažlická 1139, Praha 3, 13000, CZ

(210) **O 195160**
 (220) 22.08.2003
 (320) 22.08.2003
 (511) 35, 36

(540)



(510) (35) zprostředkování obchodních záležitostí, podnikatelské a ekonomické poradenství i obchodní informace; (36) zprostředkování obchodu a služeb v oblasti finančnictví, činnost realitní agentury včetně zprostředkovatelské a příslušné obchodní činnosti, realitní kancelář, nákup a prodej nemovitostí, zařízení a zprostředkování obchodů v oblasti nemovitostí, poskytování informací o nemovitostech, prodej, koupě a zprostředkovatelská činnost v oblasti pozemků a nemovitostí, zprostředkování nákupu a prodeje a bytů, zprostředkování pronájmů nemovitostí, pronájem nemovitostí, bytových a nebytových prostor, finanční poradenství, zastavárenství, inkaso a prodej pohledávek.
 (730) **Roman Svatoš**, Havlíčkova 803, Chrudim, 53701, CZ

(210) **O 195161**
 (220) 22.08.2003
 (320) 22.08.2003
 (511) 19, 20, 31, 37, 39, 40, 42, 45
 (540)



(510) (19) výrobky ze dřeva - prvky užitkové, řezivo opracované, dřevěné výrobky pro stavby a stavebnictví zejména prkna, fošny, hranoly, krovy, okna, dveře, vrata, portály, příčky, prahy, schodiště, obklady stěn /stropů, podhledy, stropy a podlahy, lepené hranoly, truhlářská řeziva, ostatní výrobky ze dřeva, štipka, montované domy, prefabrikáty, stavební dílce a konstrukční prvky pro tyto domy; (20) výrobky dřevoprůmyslu - nábytkové truhlářství, zejména nábytek dřevěný, skříně, police, kryty, garnyže, květinové stolky, regály, věšákové stěny, pulty a rámy zrcadel, zahradní nábytek; (31) dřevěná kůra; (37) služby v rámci dřevoprůmyslu, opravy, renovace, údržba a montáž stavebně truhlářských výrobků a nábytku; (39) silniční motorová nákladní doprava; (40) zpracování dřeva řezáním, štěpkováním, odkoňováním, pilařská výroba, sušení a impregnace dřeva, broušení nožů a nástrojů strojů na dřevo; (42) poradenské služby při zařizování interiérů, projektová činnost ve výstavbě, návrhy interiérů; (45) služby spojené s ostrahou majetku a osob.
 (590) Barevná
 (730) **Kasalova pila s. r. o.**, Jarošovská 600/II, Jindřichův Hradec, 37702, CZ

(210) **O 195163**
 (220) 22.08.2003
 (320) 22.08.2003
 (511) 12, 28
 (540)



(510) (12) dětské kočárky všech provedení, příslušenství, doplňky a náhradní díly ke kočárkům, bezpečnostní automobilové sedačky pro děti; (28) kočárky pro panenky včetně příslušenství.
 (590) Barevná
 (730) **Hana Gergelová Deltim CZ**, Konětopy 16, Milín, 26231, CZ

(210) **O 195164**
 (220) 22.08.2003
 (320) 22.08.2003
 (511) 9, 37, 41
 (540)

PC PORT

(510) (9) výpočetní a kancelářská technika spadající do tř. 9, software na nosičích; (37) instalace, montáž, servis a opravy výpočetní a kancelářské techniky a elektroniky; (41) vzdělávací a školicí činnost v oblasti výpočetní techniky, počítačové kurzy.
 (730) **INKOROS, spol. s r. o.**, Soukenická 5, Rokycany, 33701, CZ

(210) **O 195202**
 (220) 08.01.2004
 (320) 08.01.2004
 (511) 25
 (540)



(510) (25) košile, kravaty, trika.
 (730) **A M J Trade, spol. s r. o.**, ul. 28. pluku 443 - 27, Praha 10, 10100, CZ

(210) **O 195230**
 (220) 26.08.2003
 (320) 26.08.2003
 (511) 32
 (540)

ENERGY PARTY

(510) (32) piva, minerální vody, šumové nápoje a jiné nápoje nealkoholické, nápoje a šťávy ovocné, sirupy a jiné přípravky ke zhotovování nápojů.
 (730) **SOARE SEKT a.s.**, Podhorská 74, Jablonec nad Nisou, 46601, CZ
 (740) Kolátor Kamil, Lučanská 5, Jablonec nad Nisou

(210) **O 195231**
 (220) 26.08.2003
 (320) 26.08.2003
 (511) 32
 (540)

BUBBLE PARTY

(510) (32) piva, minerální vody, šumové nápoje a jiné nápoje nealkoholické, nápoje a šťávy ovocné, sirupy a jiné přípravky ke zhotovování nápojů.
 (730) **SOARE SEKT a.s.**, Podhorská 74, Jablonec nad Nisou, 46601, CZ
 (740) Kolátor Kamil, Lučanská 5, Jablonec nad Nisou

(210) **O 195234**
 (220) 26.08.2003
 (320) 26.08.2003
 (511) 32, 33
 (540)

CELEBRITY

(510) (32) piva, minerální vody, šumové nápoje a jiné nápoje nealkoholické, nápoje a šťávy ovocné, sirupy a jiné přípravky ke zhotovování nápojů; (33) alkoholické nápoje (s výjimkou pív).

(730) **SOARE SEKT a.s.**, Podhorská 74, Jablonec nad Nisou, 46601, CZ
 (740) Kolátor Kamil, Lučanská 5, Jablonec nad Nisou

(210) **O 195246**
 (220) 26.08.2003
 (320) 02.05.2003
 (511) 1, 2
 (540)

ultim
 by dynea

(510) (1) chemické výrobky určené pro průmysl, zejména pro krycí nátěry pro dřevozpracující průmysl, stavebnictví, výrobu nábytku a vozidel; (2) nátěry napuštěné pryskyřicí určené pro průmysl, zejména pro výrobu vozidel, bednění, laminátové podlahy, dekorační povrchy nábytku, vysokotlaké lamináty a povrchové filmy, domácí nábytek (skříně), desky na vrtní, průmyslový nábytek, desky na řezání a průmyslové součástky.
 (590) Barevná
 (730) **Dynea Oy**, Snellmaninkatu 13, Helsinky, FI
 (740) **JUDr. Karel Čermák**, advokát, Národní třída 32, Praha 1

(210) **O 195251**
 (220) 26.08.2003
 (320) 26.08.2003
 (511) 3, 10, 16, 25, 40
 (540)



(510) (3) vatové výrobky, kosmetické ubrousky, kosmetika včetně dětské, mýdla, pleťové krémy včetně krémů na opalování, prací prostředky a prostředky pro bělení; (10) potřeby a pomůcky pro kojení, chrániče prsních bradavek, tvarovače prsních bradavek, odsávačky na mateřské mléko všech druhů, odkapávače na mateřské mléko, tampony do podprsenky všech druhů, polštářky pro kojení, dětské dudlíky, kojenecké lahve, dudlíky na kojenecké lahve, uzávěry na kojenecké lahve, kousátka, šidítka, digitální teploměry, podpůrné těhotenské pásy; (16) plenkové kalhotky dětské z papíru a buničiny, jednorázové kalhotky po porodu, stříhy na šití; (25) oblečení a oděvy, těhotenské oblečení zejména celosezonní pro sport, volný čas, rekreaci a pláž, turistiku, džínové oblečení, pokrývky hlavy, trička, košile, nepromokavé oděvy a pláště, osobní a spodní prádlo, plavky, punčochy, punčochové kalhoty, elastické síťované kalhotky, oděvní doplňky, obuv, dětské textilní plenky, plenkové kalhotky pro děti; (40) šití a přešívání oděvů, prádla, jejich úpravy, stříhová služba, zpracování textilního materiálu.
 (730) **Hloužek Pavel**, Soukenná 5, Jablonec nad Nisou, 46601, CZ

(210) **O 195319**
 (220) 28.08.2003
 (320) 28.08.2003
 (511) 21, 33
 (540)



- (554) Prostorová
 (510) (21) láhve; (33) alkoholické nápoje včetně vodky, s výjimkou piva.
 (590) Barevná
 (730) **Tovarištvo z obmezenou vidpovidalnistu "Hetman Ko."**,
 Vul. Dymytrova 5, Kyjev, UA
 (740) A. Holas & partner PÁTEŇOVÁ A ZNÁMKOVÁ
 KANCELÁŘ Ing. Mgr. Holasová Hana, Křížová 4, Brno

- (210) **O 195326**
 (220) 28.08.2003
 (320) 28.08.2003
 (511) 9, 35, 44
 (540)



- (510) (9) data, databáze a jiné informační produkty na magnetických optických, elektronických a obdobných nosičích, multimediální produkty na magnetických optických, elektronických a obdobných nosičích, elektronická periodika neperiodika, počítačový software na magnetických optických, elektronických a obdobných nosičích; (35) personální poradenství, poradenství v oblasti lidských zdrojů, poradenství v oblasti systému výběru, vzdělávání, motivace a hodnocení zaměstnanců, poradenství v oblasti poskytování zaměstnaneckých výhod, průzkumy motivace zaměstnanců, poradenství v oblasti personálního auditu a tvorby příznivého sociálního klimatu na pracovišti, vyhledávání, výběr a odborné posouzení nově přijímaných pracovníků, služby v oblasti odborného posouzení potenciálu osobnosti, poradenská činnost v oblasti rozvoje osobnosti a koučování; (44) psychologická diagnostika a poradenství.
 (590) Barevná
 (730) **HR GURU s.r.o.**, Klánova 885/67, Praha 4, 14700, CZ
 (740) TETRAPAT RNDr. Zdeňka Halaxová, Horní náměstí 7, Olomouc

- (210) **O 195440**
 (220) 01.09.2003
 (320) 01.09.2003
 (511) 30, 35, 39, 43
 (540)

PIZZERIA & RESTAURANT **Vittorio**

- (510) (30) hotová jídla, zejména těstoviny, pizza, cukrářské výrobky, zmrzlina, moučníky a ostatní výrobky italské kuchyně - vše v rámci této třídy; (35) zprostředkování služeb v oblasti reklamy a propagační činnost, zásilkový prodej; (39) rozvoz a distribuce hotových jídel a pokrmů; (43) hostinská činnost, provozování restaurací, pizzerií, barů, kaváren, vináren, cukráren, prodej pokrmů přes ulici (rychlé občerstvení).
 (730) **Belluci hotels & restaurants s.r.o.**, Božetěchova 102, Brno, 60200, CZ
 (740) Ing. Musil Dobroslav, patentová kancelář, Cejl 38, Brno

- (210) **O 195447**
 (220) 01.09.2003
 (320) 01.09.2003
 (511) 3, 14, 25, 35, 42

(540)

**YVES TANGUY**

- (510) (3) kosmetické přípravky spadající do této třídy, parfumerie, mýdla, vlasová kosmetika, vonné oleje, ústní kosmetika; (14) klenoty - vzácné kovy, jejich slitiny, drahokamy, polodrahokamy, bižuterie - napodobeniny vzácných kovů, drahokamů, chronometrické přístroje, ostatní výrobky ze vzácných kovů spadající do této třídy; (25) oděvy všeho druhu spadající do této třídy, obuv, oděvní a módní doplňky spadající do této třídy; (35) pořádání a organizování módních přehlídek pro reklamní a obchodní účely, komerčních výstav a veletrhů, činnost organizačních a ekonomických poradců zejména v oblasti textilu, zprostředkování v oblasti obchodu; (42) módní - oděvní návrhářství, poradenství v oblasti textilu - v rámci této třídy.
 (730) **International Business and Cooperation Brno, spol. s r. o.**, Křenová 19, Brno, 60200, CZ
 (740) Ing. Střelák Jiří, Pařížská 17, Praha 1

- (210) **O 195450**
 (220) 02.09.2003
 (320) 02.09.2003
 (511) 7, 9, 12
 (540)

ASMET

- (510) (7) stroje, motory a jejich části, elektrické stroje a zařízení spadající do této třídy, zejména alternátory, cívky, čerpadla (stroje a části strojů), čisticí filtry ochlazovacího vzduchu (pro motory), stroje a přístroje na čištění elektrické a jejich části, spadající do této třídy, dynamo a jejich části, ekonomizéry paliva pro motory a hnací stroje, s výjimkou hnacích strojů pro pozemní vozidla, hevery (stroje), hlavy válců pro motory, ložiska pro hřídele a jako části strojů, kartáče uhlíkové (elektr.) a sběrné kartáče pro dynamo, vzduchové kompresory, nožní startéry pro motocykly, ovládací kabely pro stroje, motory a hnací stroje, s výjimkou hnacích strojů pro pozemní vozidla, řemeny pro stroje a motory, jiné než pro pozemní vozidla, ventilátory pro motory a hnací stroje, s výjimkou hnacích strojů pro pozemní vozidla, jejich části a řemeny k nim, klínové a drážkové řemeny, zapalovací zařízení pro spalovací motory, startéry pro motory a hnací stroje a jejich části, s výjimkou hnacích strojů pro pozemní vozidla, podavací palivové pumpy, vstříkovací čerpadla a trysky k nim, stopventily a podavací palivové pumpy, spadající do této třídy, statory, zapalovací svíčky pro spalovací motory, žhavicí svíčky pro naftové motory, výfuky pro motory a hnací stroje, s výjimkou hnacích strojů pro pozemní vozidla, vstříkovací zařízení a jeho části pro motory, zapalovací indukční, vysavače a odsavače prachu a jiných nečistot, elektrické lepicí pistole, sušicí stroje, ovládací kabely a mechanismy pro stroje, motory a hnací stroje, s výjimkou hnacích strojů pro pozemní vozidla, ruční nástroje a nářadí mechanické, elektrické motory, s výjimkou motorů pro pozemní vozidla a jejich části, filtry pro motory pozemních vozidel, olejové, palivové a vzduchové filtry, startéry a jejich části; (9) elektrické přístroje a zařízení spadající do této třídy, a to i ve stavebnicovém provedení, zejména přístroje a zařízení pro vedení, přepínání, přeměnu, akumulaci, regulaci nebo řízení elektrických veličin, integrované obvody, počítačové paměti a karty s pamětí nebo mikroprocesorem, plošné obvody,bleskojistky, elektroinstalační materiál, zejména prodlužovací přívody, vícenásobná zásuvková pole, vypínače, zástrčky, a zásuvky, rozbočovače, vidlice, flexošňury, elektrické dveřní a poplašné zvonky, elektrické kabely, spojky, redukce, svorky, konektory, jističe a pojistky, stmívače, datové přepínače, přerušovače, rozvodné panely, rozvodné a spínací skříně, automatické časové spínače, tranzistory, telefonní, radiotelefonní a telegrafická zařízení, též videotelefony, anténní systémy, zesilovače, zabezpečovací zařízení proti krádeži, kryty na elektrické přístroje a zařízení, elektrodily, elektrodoplňky a elektropříslušenství pro motorové pozemní a vodní dopravní

prostředky, zařazené v této třídě, zejména čidla teplot nasávaného vzduchu, čidla klepání motoru, víčka a palce rozdělovačů, kontakty rozdělovačů, kondenzátory, odrušovací prvky pro radia, přepínače světel, měniče napětí, čidla ABS, zapalovací a startovací kabely, snímače teploty vzduchu a jeho hmotnosti, nabíjecí agregáty pro elektrické baterie, akumulátorové měřiče kyseliny, elektrické akumulátory a jejich části, automatická řízení pro vozidla, vypínače a spínače, elektrické motorky, též ke klimatizaci, majáčky, tachometry a otáčkoměry pro vozidla, automatická zařízení signalizující nízký tlak v pneumatikách, poplašná zařízení a to i akustická, imobilizéry, pojistky, baterie na zapalování, autorádia, antény, vyhledávací zařízení k identifikaci, elektrické zámky, mobilní telefonní přístroje, manometry pro ventily, měřidla na benzín, výstražné trojúhelníky, hasicí přístroje, ochranné přílby a osobní ochranné prostředky proti nehodám, zejména brýle, automatická řízení pro vozidla, automobilové výstražné trojúhelníky, zapalovače cigaret pro automobily, měřidla na benzín, blikáče, indukční cívky; (12) náhradní díly pro dopravní prostředky pozemní a vodní a autopříslušenství pro ně v rámci této třídy, zejména, převodová a pohonná ústrojí a jejich součásti, hydraulické obvody, motorky ostřikovačů, ventilátorů a stěračů, brzdová obložení pro motorová vozidla, např. bubny, čelisti, brzdové lamely, brzdové destičky a hadičky, rozvodové, klínové a drážkové řemeny, ložiska kol a tlumičů, napínáky rozvodových řemenů, lanka, táhla, náhony tachometru, rukojeti řadicích pák, klaksony, výstražná, zabezpečovací a poplašná zařízení pro vozidla, tlumiče pérování, spojkové lamely, ložiska a přítlačné talíře, klouby, poloosy, řízení, karoserie a karosářské díly, pneumatiky pozemních vozidel, a to i bezdušové, duše pneumatik vozidel, lepicí kaučukové záplaty na opravy pneumatik, hroty do pneumatik, pásy na protektorování pneumatik, protismyková zařízení na pneumatiky vozidel, zejména sněhové řetězy, opravářské nářadí na opravu pneumatik, spadající do této třídy, doplňky silničních vozidel, zejména kola i litá, disky a kryty na automobilová kola, náboje kol vozidel, bezpečnostní popruhy a pásy pro sedadla motorových vozidel, ochranné rámy pro auta a jiná vozidla, protioslňovací zařízení a sluneční clony pro automobily, čelní ochranná skla, vzduchové nafukovací polštáře, jako bezpečnostní zařízení pro automobily, volanty a klaksony, potahy na sedadla, tažná zařízení, zavazadlové nosiče, vzduchové pumpy, přívěsné vozíky, přívěsné obytné vozy.

- (730) **Karel Kluka**, Karvinská 49/1269, Havířov - Město, 73601, CZ
 (740) Pacl Václav, patentový zástupce, Okrajová 4a, Havířov - Podlesí

- (210) **O 195451**
 (220) 02.09.2003
 (320) 02.09.2003
 (511) 7, 9, 12
 (540)

IZAWIT

- (510) (7) stroje, motory a jejich části, elektrické stroje a zařízení spadající do této třídy, zejména alternátory, cívky, čerpadla (stroje a části strojů), čističí filtry ochlazovacího vzduchu (pro motory), stroje a přístroje na čištění elektrické a jejich části, spadající do této třídy, dynamy a jejich části, ekonomizéry paliva pro motory a hnací stroje, s výjimkou hnacích strojů pro pozemní vozidla, hevery (stroje), hlavy válců pro motory, ložiska pro hřídele a jako části strojů, kartáče uhlíkové (elektr.) a sběrné kartáče pro dynamy, vzduchové kompresory, nožní startéry pro motocykly, ovládací kabely pro stroje, motory a hnací stroje, s výjimkou hnacích strojů pro pozemní vozidla, řemeny pro stroje a motory, jiné než pro pozemní vozidla, ventilátory pro motory a hnací stroje, s výjimkou hnacích strojů pro pozemní vozidla, jejich části a řemeny k nim, klínové a drážkové řemeny, zapalovací zařízení pro spalovací motory, startéry pro motory a hnací stroje a jejich části, s výjimkou hnacích strojů pro pozemní vozidla, podávací palivové pumpy, vstříkovací čerpadla a trysky k nim, stopventily a podávací palivové pumpy, spadající do této třídy, statory, zapalovací svíčky pro spalovací motory, žhavicí svíčky pro naftové motory, výfuky pro motory a hnací stroje, s výjimkou hnacích strojů pro pozemní vozidla, vstříkovací zařízení a jeho části pro motory, zapalovací indukční, vysavače a odsavače prachu a jiných nečistot, elektrické lepicí pistole, sušicí stroje, ovládací kabely a mechanismy pro stroje, motory a hnací stroje, s výjimkou hnacích strojů pro pozemní vozidla,

ruční nástroje a nářadí mechanické, elektrické motory, s výjimkou motorů pro pozemní vozidla a jejich části, filtry pro motory pozemních vozidel, olejové, palivové a vzduchové filtry, startéry a jejich části; (9) elektrické přístroje a zařízení spadající do této třídy, a to i ve stavebnicovém provedení, zejména přístroje a zařízení pro vedení, přepínání, přeměnu, akumulaci, regulaci nebo řízení elektrických veličin, integrované obvody, počítačové paměti a karty s pamětí nebo mikroprocesorem, plošné obvody, bleskojistky, elektroinstalační materiál, zejména prodlužovací přírady, vícenásobná zásuvková pole, vypínače, zástrčky, a zásuvky, rozbočovače, vidlice, flexošňury, elektrické dveřní a poplašné zvonky, elektrické kabely, spojky, redukce, svorky, konektory, jističe a pojistky, stmívače, datové přepínače, přerušovače, rozvodné panely, rozvodné a spínací skříně, automatické časové spínače, tranzistory, telefonní, radiotelefonní a telegrafická zařízení, též videotelefony, anténní systémy, zesilovače, zabezpečovací zařízení proti krádeži, kryty na elektrické přístroje a zařízení, elektrodily, elektrodoplňky a elektropříslušenství pro motorové pozemní a vodní dopravní prostředky, zařazené v této třídě, zejména čidla teplot nasávaného vzduchu, čidla klepání motoru, víčka a palce rozdělovačů, kontakty rozdělovačů, kondenzátory, odrušovací prvky pro radia, přepínače světel, měniče napětí, čidla ABS, zapalovací a startovací kabely, snímače teploty vzduchu a jeho hmotnosti, nabíjecí agregáty pro elektrické baterie, akumulátorové měřiče kyseliny, elektrické akumulátory a jejich části, automatická řízení pro vozidla, vypínače a spínače, elektrické motorky, též ke klimatizaci, majáčky, tachometry a otáčkoměry pro vozidla, automatická zařízení signalizující nízký tlak v pneumatikách, poplašná zařízení a to i akustická, imobilizéry, pojistky, baterie na zapalování, autorádia, antény, vyhledávací zařízení k identifikaci, elektrické zámky, mobilní telefonní přístroje, manometry pro ventily, měřidla na benzín, výstražné trojúhelníky, hasicí přístroje, ochranné přílby a osobní ochranné prostředky proti nehodám, zejména brýle, automatická řízení pro vozidla, automobilové výstražné trojúhelníky, zapalovače cigaret pro automobily, měřidla na benzín, blikáče, indukční cívky; (12) náhradní díly pro dopravní prostředky pozemní a vodní a autopříslušenství pro ně v rámci této třídy, zejména, převodová a pohonná ústrojí a jejich součásti, hydraulické obvody, motorky ostřikovačů, ventilátorů a stěračů, brzdová obložení pro motorová vozidla, např. bubny, čelisti, brzdové lamely, brzdové destičky a hadičky, rozvodové, klínové a drážkové řemeny, ložiska kol a tlumičů, napínáky rozvodových řemenů, lanka, táhla, náhony tachometru, rukojeti řadicích pák, klaksony, výstražná, zabezpečovací a poplašná zařízení pro vozidla, tlumiče pérování, spojkové lamely, ložiska a přítlačné talíře, klouby, poloosy, řízení, karoserie a karosářské díly, pneumatiky pozemních vozidel, a to i bezdušové, duše pneumatik vozidel, lepicí kaučukové záplaty na opravy pneumatik vozidel, hroty do pneumatik, pásy na protektorování pneumatik, protismyková zařízení na pneumatiky vozidel, zejména sněhové řetězy, opravářské nářadí na opravu pneumatik, spadající do této třídy, doplňky silničních vozidel, zejména kola i litá, disky a kryty na automobilová kola, náboje kol vozidel, bezpečnostní popruhy a pásy pro sedadla motorových vozidel, ochranné rámy pro auta a jiná vozidla, protioslňovací zařízení a sluneční clony pro automobily, čelní ochranná skla, vzduchové nafukovací polštáře, jako bezpečnostní zařízení pro automobily, volanty a klaksony, potahy na sedadla, tažná zařízení, zavazadlové nosiče, vzduchové pumpy, přívěsné vozíky, přívěsné obytné vozy.

- (730) **Karel Kluka**, Karvinská 49/1269, Havířov - Město, 73601, CZ
 (740) Pacl Václav, patentový zástupce, Okrajová 4a, Havířov - Podlesí

- (210) **O 195452**
 (220) 02.09.2003
 (320) 02.09.2003
 (511) 7, 9, 12

(540)



- (510) (7) stroje, motory a jejich části, elektrické stroje a zařízení spadající do této třídy, zejména alternátory, cívký, čerpadla (stroje a části strojů), čisticí filtry ochlazovacího vzduchu (pro motory), stroje a přístroje na čištění elektrické a jejich části, spadající do této třídy, dynamy a jejich části, ekonomizéry paliva pro motory a hnací stroje, s výjimkou hnacích strojů pro pozemní vozidla, hevery (stroje), hlavy válců pro motory, ložiska pro hřídele a jako části strojů, kartáče uhlíkové (elektr.) a sběrné kartáče pro dynamy, vzduchové kompresory, nožní startéry pro motocykly, ovládací kabely pro stroje, motory a hnací stroje, s výjimkou hnacích strojů pro pozemní vozidla, řemeny pro stroje a motory, jiné než pro pozemní vozidla, ventilátory pro motory a hnací stroje, s výjimkou hnacích strojů pro pozemní vozidla, jejich části a řemeny k nim, klínové a drážkové řemeny, zapalovací zařízení pro spalovací motory, startéry pro motory a hnací stroje a jejich části, s výjimkou hnacích strojů pro pozemní vozidla, podávací palivové pumpy, vstříkovací čerpadla a trysky k nim, stopventily a podávací palivové pumpy, spadající do této třídy, statory, zapalovací svíčky pro spalovací motory, žhavicí svíčky pro naftové motory, výfuky pro motory a hnací stroje, s výjimkou hnacích strojů pro pozemní vozidla, vstříkovací zařízení a jeho části pro motory, zapalovací indukční, vysavače a odsavače prachu a jiných nečistot, elektrické lepicí pistole, sušiči stroje, ovládací kabely a mechanismy pro stroje, motory a hnací stroje, s výjimkou hnacích strojů pro pozemní vozidla, ruční nástroje a nářadí mechanické, elektrické motory, s výjimkou motorů pro pozemní vozidla a jejich části, filtry pro motory pozemních vozidel, olejové, palivové a vzduchové filtry, startéry a jejich části; (9) elektrické přístroje a zařízení spadající do této třídy, a to i ve stavebnicovém provedení, zejména přístroje a zařízení pro vedení, přepínání, přeměnu, akumulaci, regulaci nebo řízení elektrických veličin, integrované obvody, počítačové paměti a karty s pamětí nebo mikroprocesorem, plošné obvody, bleskojistky, elektroinstalační materiál, zejména prodlužovací přívody, vícenásobná zásuvková pole, vypínače, zástrčky, a zásuvky, rozbočovače, vidlice, flexošňury, elektrické dveřní a poplašné zvonky, elektrické kabely, spojky, redukce, svorky, konektory, jističe a pojistky, stmívače, datové přepínače, přerušovače, rozvodné panely, rozvodné a spínací skříně, automatické časové spínače, tranzistory, telefonní, radiotelefonní a telegrafická zařízení, též videotelefony, anténní systémy, zesilovače, zabezpečovací zařízení proti krádeži, kryty na elektrické přístroje a zařízení, elektrodily, elektrodoplňky a elektropříslušenství pro motorové pozemní a vodní dopravní prostředky, zařazené v této třídě, zejména čidla teplot nasávaného vzduchu, čidla klepání motoru, víčka a palce rozdělovačů, kontakty rozdělovačů, kondenzátory, odrušovací prvky pro radia, přepínače světelné, měniče napětí, čidla ABS, zapalovací a startovací kabely, snímače teploty vzduchu a jeho hmotnosti, nabíjecí agregáty pro elektrické baterie, akumulátorové měřiče kyseliny, elektrické akumulátory a jejich části, automatická řízení pro vozidla, vypínače a spínače, elektrické motorky, též ke klimatizaci, majáčky, tachometry a otáčkoměry pro vozidla, automatická zařízení signalizující nízký tlak v pneumatikách, poplašná zařízení a to i akustická, imobilizéry, pojistky, baterie na zapalování, autorádía, antény, vyhledávací zařízení k identifikaci, elektrické zámky, mobilní telefonní přístroje, manometry pro ventily, měřidla na benzín, výstražné trojúhelníky, hasicí přístroje, ochranné přílby a osobní ochranné prostředky proti nehodám, zejména brýle, automatická řízení pro vozidla, automobilové výstražné trojúhelníky, zapalovače cigaret pro automobily, měřidla na benzín, blikáče, indukční cívký; (12) náhradní díly pro dopravní prostředky pozemní a vodní a autopříslušenství pro ně v rámci této třídy, zejména, převodová a pohonné ústrojí a jejich součásti, hydraulické obvody, motorky ostřikovačů, ventilátorů a stěračů, brzdová obložení pro motorová vozidla, např. bubny, čelisti, brzdové lamely, brzdové destičky a hadičky, rozvodové, klínové

a drážkové řemeny, ložiska kol a tlumičů, napínáky rozvodových řemenů, lanka, táhla, náhony tachometru, rukojeti řadicích pák, klaksony, výstražná, zabezpečovací a poplašná zařízení pro vozidla, tlumiče pérování, spojkové lamely, ložiska a přítlačné talíře, klouby, poloosy, řízení, karoserie a karosářské díly, pneumatiky pozemních vozidel, a to i bezdušové, duše pneumatik vozidel, lepicí kaučukové záplaty na opravy pneumatik, hroty do pneumatik, pásky na protektorování pneumatik, protismyková zařízení na pneumatiky vozidel, zejména sněhové řetězy, opravářské nářadí na opravu pneumatik, spadající do této třídy, doplňky silničních vozidel, zejména kola i litá, disky a kryty na automobilová kola, náboje kol vozidel, bezpečnostní popruhy a pásy pro sedadla motorových vozidel, ochranné rámy pro auta a jiná vozidla, protioslňovací zařízení a sluneční clony pro automobily, čelní ochranná skla, vzduchové nafukovací polštáře, jako bezpečnostní zařízení pro automobily, volanty a klaksony, potahy na sedadla, tažná zařízení, zavazadlové nosiče, vzduchové pumpy, přívěsné vozíky, přívěsné obytné vozy.

- (730) Karel Kluka, Karvinská 49/1269, Havířov - Město, 73601, CZ
(740) Pacl Václav, patentový zástupce, Okrajová 4a, Havířov - Podlesí

- (210) O 195554
(220) 04.09.2003
(320) 04.09.2003
(511) 35, 36, 39, 41, 43
(540)



- (510) (35) reklamní a propagační činnost, zprostředkování obchodní činnosti; (36) realitní kancelář; (39) organizování cest, služby týkající se dopravy osob; (41) překladatelství a tlumočnictví v rámci mezinárodního styku a cestovního ruchu, vydavatelství a nakladatelství, (43) ubytování, stravování.
(730) S - MOBIL s. r. o., Škroupova 957, Hradec Králové, 50002, CZ
(740) Advokátní kancelář Vaške Josef JUDr., Škroupova 957, Hradec Králové

- (210) O 195555
(220) 04.09.2003
(320) 04.09.2003
(511) 36
(540)

EHS

- (510) (36) realitní kanceláře.
(730) M.G.R.E. LIMITED, organizační složka, Malátová 10/538, Praha 5, 15000, CZ
(740) JUDr. Marek Pavlovský Ph.D., advokát, Plzeňská 4, Praha 5

- (210) O 195575
(220) 03.09.2003
(320) 03.09.2003
(511) 9, 16, 35, 38, 41, 43
(540)

Maurerův

- (510) (9) aparáty a přístroje vědecké, geodetické, fotografické, filmové, optické, přístroje pro vážení, měření, signalizaci, kontrolu, záchranu a přístroje učební, aparáty pro záznam, uchování, převod, přenos nebo reprodukci zvuku nebo obrazu, přístroje a nástroje pro vedení, přepínání, přeměnu, akumulaci, regulaci nebo řízení elektrického proudu, hasicí přístroje, telefony, záznamníky, faxy, ústředny, magnetické nebo optické superty zvukových nebo zvukově obrazových záznamů, automatické distributory a mechanismy na mince, zapisovací pokladny, kalkulační stroje, přístroje pro zpracování informací a počítače včetně jejich jednotlivých součástí a náhradních dílů ze třídy 9, baterie, akumulátory, počítačové hry s výstupem na PC nebo na TV, pohledy ilustrované se zvukovou nahrávkou, hrací skříně uváděné v činnosti vhozením mince, reklamní přístroje na

střídavé obrazy, reklama světelná, reklamní světelné přístroje, nosiče záznamů nahrané i nenahrané, videokazety nahrané i nenahrané, audiokazety nahrané i nenahrané, audiovizuální programy, audioprogramy, audiovizuální díla, audiovizuální díla v digitální podobě, filmy, hudební díla, CD disky, programové vybavení pro počítače, software, elektronické databáze a databázové produkty, informace a záznamy v elektronické podobě, informace a data a databáze a informační produkty na nosičích nebo i v elektronických, datových, informačních, počítačových a komunikačních sítích všeho druhu, elektronické multimediální nebo elektronické informační katalogy, elektronické časopisy, elektronická periodika a knihy v elektronické podobě; (16) výrobky z papíru zařazené ve třídě 16, tiskárenské výrobky, plakáty, fotografie, kalendáře, pohlednice, gratulace, dopisní papíry, obálky, samolepky, obtisky, poznámkové bloky, desky na spisy, pořadače, omalovánky, activity books, balící papír, obaly všeho druhu papírové, listy, pytlíky a sáčky pro obalovou techniku, školní sešity, skicáky, tužky, pastelky, tuhy, gumy, ořezávátka, ořezávátka strojky, penály, papírové tašky, papírové kapesníky, papírové ubrusy a ubrousky, těžítka na papíry, tiskoviny, tiskopisy, časopisy, periodika, knihy, databázové produkty v papírové formě, databáze v papírové formě, losy, umělecké nebo ozdobné předměty z papíru, reklamní předměty z papíru, obaly bublinkové (z umělých hmot), plastické obaly nezařazené do jiných tříd; (35) reklamní, inzertní a propagační činnost, marketing, pomoc při obchodní činnosti a provozování obchodů, shromažďování dokumentů, poskytování informací a jiných informačních produktů komerčního nebo reklamního charakteru, komerční využití Internetu v oblastech komerčních internetových médií a vyhledávacích služeb, on-line inzerce, merchandising, franchising, automatizované zpracování dat, činnost ekonomických a/nebo organizačních poradců, zprostředkování v obchodních vztazích, zprostředkovatelská činnost v obchodu, pomoc při využívání a řízení obchodního podniku, personální agentura, personální poradenství, služby, které zahrnují záznam, přepis, vypracování, kompilaci přenášeni nebo systematickosti písemných či datových či elektronických sdělení a záznamů jakož i využívání nebo kompilaci matematických a statistických údajů; (38) spoje, telekomunikace, služby umožňující komunikaci jedné osoby z druhou, televizní vysílání, televizní vysílání programů, televizní vysílání zábavných, vzdělávacích, výchovných, soutěžních, diskusních a informačních pořadů, telematika, výměna zpráv, šíření, výměna nebo získávání zpráv a informací, šíření elektronických časopisů, informací, elektronických periodik, knih v elektronické podobě, audio nebo audiovizuálních děl prostřednictvím informační nebo datové nebo elektronické nebo komunikační nebo telekomunikační nebo počítačové sítě, zejm. Internetu, pomocí satelitů aj., informační služby pro oblast spojů a komunikací, informační kancelář, poskytování informačních služeb prostřednictvím počítačů, pronájem komunikačních míst, šíření elektronických časopisů a knih; (41) nakladatelství a vydavatelství, ediční činnost, publikační činnost, tvorba audiovizuálních děl, vydávání audiovizuálních děl, nahrávání nosičů zvukových nebo obrazové zvukových, půjčování nahraných zvukových a zvukové obrazových záznamů, výroba, tvorba a šíření audiovizuálních děl, televizní zpravodajství, TV produkce, filmová produkce, televizní výroba programů, tvorba programů, tvorba a výroba televizních a audiovizuálních programů, agenturní činnost v oblasti kultury, zprostředkování v oblasti kultury, výchovy, zábavy a sportu, výchovná, vzdělávací, soutěžní a zábavní činnost, školicí činnost a školicí kurzy, zábavní nebo kulturní nebo vzdělávací představení, organizace společenských a kulturních akcí, organizace, provozování a provádění her a soutěží i veřejných, výstavní činnost v oblasti kultury nebo zábavy nebo výchovy nebo vzdělávání, provozování tělovýchovných zařízení, pronájem a půjčování sportovních potřeb s výjimkou dopravních prostředků, půjčování zvukových nebo zvukově obrazových záznamů, půjčování knih, tiskovin, pronájem a půjčování audiopřístrojů, videopřístrojů, videorekordérů, videokamer, fotoaparátů, promítaček, rozhlasových a televizních přijímačů, filmů, kulturních a vzdělávacích potřeb a přístrojů, půjčování a pronájem obrazů a dekorací, pronájem stadionů, tenisových dvorců, pronájem a půjčování potápěčské výstroje, pronájem a půjčování sportovního nářadí s výjimkou dopravních prostředků, provozování a/nebo pronájem fitness centra; (43) služby

stravovací, občerstvovací, ubytovací, restaurace, vinárny, kavárny, bufety, jídelny, služby hotelové, penziony, provozování kempů, půjčování stanů, židlí, stolů, prostírání a nápojového skla, rezervace ubytování.

- (730) **MauMau, s. r. o.**, Raisova 2, Praha 6, 16000, CZ
 (740) Advokátní a patentová kancelář Vyskočil, Krošlák a spol. Lukavská Dana, patentový zástupce, Petřská 12, Praha 1

(210) **O 195630**

- (220) 05.09.2003
 (320) 05.09.2003
 (511) 9
 (540)

TECHNOLOGIES & PROSPERITY

- (510) (9) nosiče dat všeho druhu nahrané i nenahrané, zejména diskety, CD romy, magnetické disky, optické disky, DVD, audiokazety, videokazety, informace a záznamy v elektronické podobě, nahrané zvukové a zvukově obrazové záznamy, elektronické časopisy.

- (730) **WIRESKOM, s.r.o.**, Dělnická 12, Praha 7, 17000, CZ
 (740) Rott, Růžička a Guttman, patentová, známková a právní kancelář JUDr. Rott Vladimír, Nad Štolou 12, Praha 7

(210) **O 195631**

- (220) 05.09.2003
 (320) 05.09.2003
 (511) 31
 (540)

K1W1 GOLD

- (510) (31) zemědělské a zahradnické výrobky, čerstvé ovoce a zelenina včetně kiwi, osiva, přírodní rostliny a květiny.

- (730) **ZESPRI GROUP LIMITED**, 400 Maunganui Road, Mount Maunganui South, NZ
 (740) Rott, Růžička a Guttman, patentová, známková a právní kancelář JUDr. Rott Vladimír, JUDr. Růžička Michal CSc., Nad Štolou 12, Praha 7

(210) **O 195645**

- (220) 08.09.2003
 (320) 08.09.2003
 (511) 18, 24, 25
 (540)



- (510) (18) kůže, imitace kůže, výrobky z těchto materiálů, kožená galanterie a galanterie z imitace kůže, kožešiny a imitace kožešin a výrobky z těchto materiálů, galanterie z kožešin a z imitace kožešin, vše v rámci této třídy; (24) tkaniny napodobující kůži a kožešiny a výrobky z těchto materiálů v rámci této třídy; (25) oděvy a oděvní doplňky v jiné třídě nezařazené, kožešinové a kožené oděvy a oděvní doplňky v jiné třídě nezařazené, oděvy a oděvní doplňky z imitací kůže a kožešin, obuv, prádlo, spodní prádlo.

- (730) **Kožešiny Trutnov a.s.**, Bohuslavická 84, Trutnov, 54103, CZ
 (740) TETRAPAT RNDr. Zdeňka Halaxová, Horní náměstí 7, Olomouc

(210) **O 195726**

- (220) 10.09.2003

(320) 10.09.2003
(511) 33
(540)



(510) (33) alkoholické nápoje.
(590) Barevná
(730) **V & S Czech, spol. s r. o.**, Barákova 237, Říčany u Prahy, 25101, CZ
(740) Müller Václav, patentový zástupce, Filipova 2016, Praha 4

(210) **O 195727**
(220) 10.09.2003
(320) 10.09.2003
(511) 33
(540)



(510) (33) alkoholické nápoje.
(590) Barevná
(730) **V & S Czech, spol. s r. o.**, Barákova 237, Říčany u Prahy, 25101, CZ
(740) Müller Václav, patentový zástupce, Filipova 2016, Praha 4

(210) **O 195734**
(220) 11.09.2003
(320) 11.09.2003
(511) 7, 9, 11, 18, 20, 24, 27, 37, 42
(540)



(510) (7) elektromechanické spotřebiče pro domácnosti v rámci této třídy, elektrické přístroje pro sekání, drcení, míšení, míchání, hnětení, rozmačkávání, mletí, strouhání, šlehání, krájení, vymačkávání, rozměňování, emulgování potravin, pochutin, ovoce a zeleniny, elektrické otvárače a zavírače konzerv, sklenic a lahví, stroje, přístroje a nástroje k suchému, mokrému i parnímu čištění textilií včetně bytových, podlahovin, podlah všeho druhu a čalounění, vysavače, centrální vysavače, šamponovače, elektrické klepače podlahovin a textilií, stroje, přístroje a nástroje k suchému i mokrému odstraňování prachu, stroje, přístroje a nástroje určené k leštění, pastování a jiné impregnaci podlah všeho druhu, vše včetně příslušenství jako jsou zásobníky nečistot, zásobníky čistících prostředků, hadice a přídatné hubice různého tvaru a účelu, rozprašovače vůní a desinfekčních prostředků, prachové a antibakteriální filtry a podobně, žehlicí stroje, ždímačky, pračky, elektrické a elektromechanické přístroje a zařízení pro krájení, sekání, řezání, drcení, rozměňování potravin a pochutin a to včetně náhradních dílů a příslušenství; (9) přístroje pro záznam, převod a reprodukci zvuku, obrazu a dat, přístroje a nástroje fotografické, optické, filmové, přístroje pro vážení, měření, signalizaci a kontrolu, magnetické a optické nosiče zvuku, obrazu a dat, kancelářská technika, faxové přístroje, kopírovací technika, přístroje a zařízení pro přenos a zpracování informací, kamery, počítače a jejich příslušenství, elektrické zvonky, elektrické žehličky; (11) zařízení a výrobky pro vaření, pečení, smažení, ohřívání, zejména elektrické pánve jednostranné i oboustranné, varné a grilovací desky včetně jejich kombinací, topinkovače, sendvičovače, toustovače, elektrické pečící formy, pečící pánve jednostranné i oboustranné, kontaktní grily a jejich kombinace, a

to včetně náhradních dílů a příslušenství, klimatizační zařízení, stroje a přístroje na čištění vzduchu, odsavače par, ohříváče vzduchu, stroje a přístroje na chlazení vzduchu, ventilátory, vše včetně příslušenství jako jsou zásobníky nečistot, zásobníky čistících prostředků, rozprašovače vůní a desinfekčních prostředků, prachové a antibakteriální filtry a podobně, stroje a přístroje pro chlazení a mražení, přístroje pro výrobu páry; (18) kůže a kožešiny, jejich imitace a výrobky z těchto materiálů, ozdoby a potahy z kůže, kožešin nebo jejich imitací, semiš a výrobky z něj; (20) nábytek, nábytkové doplňky a části, držáky a tyče na záclony a závěsy, ložní potřeby jako matrace, slavníky, podhlavníky, polštáře atp. nábytek kancelářský, nábytek kovový a z imitací kovů, nábytek pro camping, věšáky a ramínka, zrcadla, rámy, bytové zařízení patřící do této třídy, proutěné zboží, ratan, umělecká díla ze dřeva, vosku, sádry a plastických hmot, umělecké truhlářské výrobky; (24) tkaniny a textilie, bytový textil, ložní a stolní prádlo, záclony, závěsy, přehozy a potahy textilní, textilie pro koupelny s výjimkou oděvů, tapety textilní; (27) koberce, podlahové krytiny, rohože, předložky, tapety s výjimkou textilních; (37) truhlářská výroba, výroba nábytku na zakázku včetně instalace, čalounické práce, údržba a restaurování nábytku; (42) návrhy interiérů.

(590) Barevná
(730) **Libuše Hrachovcová**, Milotice nad Bečvou 38, Milotice nad Bečvou, 75367, CZ
(740) TETRAPAT RNDr. Zdeňka Halaxová, Horní náměstí 7, Olomouc

(210) **O 195738**
(220) 11.09.2003
(320) 11.09.2003
(511) 35, 39, 41, 43
(540)

APV Travelling

(510) (35) reklamní a propagační činnost; (39) doprava, organizování cest, služby cestovní kanceláře v rámci této třídy; (41) organizování sportovních, kulturních, zábavních a vzdělávacích akcí; (43) služby cestovní kanceláře spojené se zajišťováním ubytování a stravování.
(730) **PaeDr. Daniela VAŠKEBOVÁ**, Bzenecká 4190/4, Brno, 62800, CZ
(740) Ing. Kučera Zdeněk, Padělký 548 (P.O.BOX 92), Slušovice

(210) **O 195751**
(220) 11.09.2003
(320) 11.09.2003
(511) 25, 41, 43
(540)



(510) (25) sportovní oděvy, obuv, kloboučnické zboží; (41) sportovní a kulturní aktivity, výuka golfu, pořádání a organizování sportovních turnajů, provozování sportovních zařízení, pronájem sportovních potřeb a vybavení, pronájem sportovních zařízení; (43) provoz restaurace, ubytování.

(590) Barevná
(730) **Fleyberk Jiří**, Kaprova 12, Praha 1, 11000, CZ

(210) **O 195752**
(220) 11.09.2003
(320) 11.09.2003
(511) 29
(540)



(510) (29) sušené plody.

- (590) Barevná
 (730) **Penny Market s. r. o.**, Jirny 353, Jirny, 25090, CZ
 (740) JUDr. Kupka Miroslav, patentový zástupce, Spalova 2261, Rakovník

- (210) **O 195815**
 (220) 15.09.2003
 (320) 15.09.2003
 (511) 2
 (540)

CHEDS

- (510) (2) barvy na textil, na hračky, vodová a lihová mořidla na dřevo, akrylátový šeps na plátna.
 (730) **Zeis Zdeněk**, Přemyslení 1, Zdiby, 25066, CZ

- (210) **O 195884**
 (220) 15.09.2003
 (320) 19.03.2003
 (511) 9
 (540)

C30

- (510) (9) počítačový hardware pro oblast datové komunikace, počítačový software pro instalaci, aktivaci a zabezpečení dalších použitých počítačů, a pro konfiguraci, monitorování a řízení počítačového hardwaru a softwaru v oblasti datové komunikace.
 (730) **Crossbeam Systems, Inc.**, 200 Baker Avenue, Concord, MA, US
 (740) Advokátní a patentová kancelář Čermák, Hořejš, Myslíl JUDr. Matějka Jan, Národní 32, Praha 1

- (210) **O 195886**
 (220) 15.09.2003
 (320) 15.09.2003
 (511) 4
 (540)



- (510) (4) automobilové benziny pro motory.
 (590) Barevná
 (730) **BENZINA a.s.**, Dělnická 12, Praha, 17004, CZ

- (210) **O 195932**
 (220) 16.09.2003
 (320) 16.09.2003
 (511) 1, 2, 3, 5, 35, 36, 37, 39, 43
 (540)

DETECHA

- (510) (1) chemické výrobky pro průmysl, vědy, fotografii, zemědělství, zahradnictví, lesnictví, umělé pryskyřice, plastické hmoty v surovém stavu, hnojiva pro půdu, chemické prostředky pro konzervování potravin, třísloviny, průmyslová pojidla a lepidla, veškeré výše uvedené výrobky včetně látek klasifikovaných jako výbušné, oxidující, hořlavé, toxické, karcinogenní, nebezpečné pro životní prostředí a škodlivé pro zdraví, to vše spadající do tř. 1; (2) barvy, nátěry, laky, nátěrové hmoty syntetické, ochranné nátěry, střešní nátěry, průmyslové tmely, ochranné výrobky proti korozi a proti deteriorizaci dřeva, barviva, potravinářská barviva, mořidla, přírodní pryskyřice v surovém stavu, veškeré výše uvedené výrobky včetně látek klasifikovaných jako výbušné, oxidující, hořlavé, toxické, karcinogenní, nebezpečné pro životní prostředí a škodlivé pro zdraví, to vše spadající do tř. 2; (3) kosmetika, kosmetické přípravky, kosmetické výrobky, kosmetické krémy, pomády pro kosmetické účely, přípravky na rty, masážní krémy a přípravky, kosmetické přípravky chránící před sluncem, kosmetické přípravky do koupelí, krásličí masky, maskara, líčící přípravky, rtěnky, přípravky proti pocení, oleje pro kosmetické a toaletní účely, mýdla, parfumerie, vonné oleje, vlasové vody, éterické oleje, pěny na holení, vody a krémy před a po holení, veškeré výrobky k péči, pěstění a krášení těla, pleti, očí, rtů, vlasů, rukou a nohou, čistící toaletní přípravky,

odličovací a depilační přípravky, výživná a vitaminizovaná kosmetika, šampóny, vlasové přípravky, tužidla, laky a barvy na vlasy, zubní pasty, ústní vody, přípravky pro péči o ústní dutinu, nikoliv pro lékařské účely, desodoranční prostředky pro osobní použití, vata pro kosmetické účely, nemedicínální toaletní přípravky a esence, prostředky namáčecí, prací, mýdlové, saponátové, bezfosfátové a další látky na praní, prostředky na odbarvování, bělení, odstraňování skvrn, moření a parfémování prádla, avivážní prostředky, přípravky pro odmašťování, čištění, drhnutí a broušení; (5) léčebné kosmetické výrobky, potraviny určené pro zvláštní výživu k léčebným účelům, výrobky dietetické určené k léčebným účelům, farmaceutické, veterinární a vitaminové přípravky, desinfekční prostředky, přípravky baktericidní a fungicidní spadající do této třídy, pesticidy, insekticidy a herbicidy, léčivé přípravky do koupele, antiseptické prostředky; (35) zprostředkování obchodu s výše uvedenými výrobky; (36) realitní činnost; (37) vodoinstalatérství, topenářství, truhlářství, instalace a opravy elektrických strojů a přístrojů, pronájem strojního a technologického vybavení autoservisů, provádění technických prohlídek; (39) silniční motorová doprava nákladní, pronájem a půjčování dopravních prostředků, motorových vozidel; (43) ubytovací služby.

- (730) **DETECHA, chemické výrobní družstvo**, Husovo náměstí 1208, Nové Město nad Metují, 54901, CZ
 (740) KUDRLIČKA & SEDLÁK, Advokátní, patentová a známková kancelář Ing. Jiří Sedlák, Husova 16, České Budějovice

- (210) **O 196002**
 (220) 17.09.2003
 (320) 17.09.2003
 (511) 5, 29, 30, 32
 (540)

GelActiv Osteokomplex

- (510) (5) výrobky dietetické pro děti a nemocné, chemické pro účely lékařské, léčebná kosmetika na bázi přírodních látek, léčebné výrobky lázeňské, léčebné přípravky pro lázně, léčivé rostliny a výrobky z nich, vitaminové přípravky, vína medicínální, multivitamíny, multiminerály, směsi uvedených látek a přípravků, přísady do jídla dietetické, posilující a povzbuzující potraviny s léčivými účinky, energeticko-výživné poživatiny pro léčebné účely; (29) želatiny pro potravinářské účely; (30) potraviny s vysokým obsahem vitamínů a minerálů vyrobené za účelem doplnění běžné stravy konzumenta, které mohou příznivě ovlivnit zdraví konzumenta, spadající do této třídy, přípravky určené k ochraně a regeneraci kloubů a pohybového aparátu; (32) dietetické nápoje a nápoje light, posilující a povzbuzující nápoje.
 (730) **RENUTO (Overseas) LIMITED**, Demetri Liperti Street 3, Kotsapas Building, Limassol, CY
 (740) Advokátní kancelář Jaroš - Fojtíková Mgr. Jaroš Zbyšek, advokát, Zelený pruh 95/97, Praha 4

- (210) **O 196003**
 (220) 17.09.2003
 (320) 17.09.2003
 (511) 5, 29, 30, 32
 (540)

Delpharimea Osteokomplex

- (510) (5) výrobky dietetické pro děti a nemocné, chemické pro účely lékařské, léčebná kosmetika na bázi přírodních látek, léčebné výrobky lázeňské, léčebné přípravky pro lázně, léčivé rostliny a výrobky z nich, vitaminové přípravky, vína medicínální, multivitamíny, multiminerály, směsi uvedených látek a přípravků, přísady do jídla dietetické, posilující a povzbuzující potraviny s léčivými účinky, energeticko-výživné poživatiny pro léčebné účely; (29) želatiny pro potravinářské účely; (30) potraviny s vysokým obsahem vitamínů a minerálů vyrobené za účelem doplnění běžné stravy konzumenta, které mohou příznivě ovlivnit zdraví konzumenta, spadající do této třídy, přípravky určené k ochraně a regeneraci kloubů a pohybového aparátu; (32) dietetické nápoje a nápoje light, posilující a povzbuzující nápoje.
 (730) **RENUTO (Overseas) LIMITED**, Demetri Liperti Street 3, Kotsapas Building, Limassol, CY
 (740) Advokátní kancelář Jaroš - Fojtíková Mgr. Jaroš Zbyšek, advokát, Zelený pruh 95/97, Praha 4

- (210) **O 196007**
 (220) 17.09.2003
 (320) 17.09.2003
 (511) 3, 5, 25
 (540)

BARNY'S

- (510) (3) přípravky prací a bělicí, čistící, lešticí, odmašťovací, mýdlo, výrobky kosmetické, zejména krémy, tělová mléka, výrobky voňavkářské, zejména parfémy, toaletní vody, éterické oleje, vodičky a barvy na vlasy, zubní pasty, ústní vody a prášky na zuby, osobní a ústní deodoranty, vlasové přípravky; (5) výrobky veterinářské, výrobky hygienické, např. kalhotky, ubrousky, vložky, vata, tampony, výrobky dietetické pro děti a nemocné, výrobky chemické pro účely lékařské, multivitaminové přípravky a nápoje pro léčebné účely, potravinové doplňky k léčebným účelům, posilňující a podpůrné minerální látky a vitamíny k léčebným účelům, náplasti, obvazový materiál, prostředky dezinfekční, k hubení rostlinných a živočišných škůdců, antipatazitivní látky; (25) oděvy, obuv, trepky, plavky, spodní prádlo.
- (730) **PHARMA UNITED INC.**, 255 Keele St., Toronto, Ontario, M6P-2K1, CA
- (740) Unipatent Dipl. Ing. Jiří Chlustina, Jana Masaryka 43-47, Praha 2

- (210) **O 196008**
 (220) 17.09.2003
 (320) 17.09.2003
 (511) 1, 2, 3, 4, 5, 6, 16, 17, 20, 21, 29, 30, 31, 35, 37, 39, 40, 43
 (540)

KAMApplast

- (510) (1) chemické výrobky pro průmyslové a vědecké účely, pro fotografii, zemědělství, zahradnictví, lesnictví, umělé pryskyřice, plastické hmoty v surovém stavu (v prášku, pastách, v tekutém stavu), půdní hnojiva přírodní a umělá, prostředky pro kalení, pro svařování, pro konzervaci potravin, třísloviny, průmyslová pojidla, rtuť, antimon, alkalické a alkalickozemité kovy, bauxit, hasební prostředky a hasící látky, posypové soli; (2) barvy, laky, fermeže, ochranné prostředky proti rezu a hnilobě dřeva, textilní barvy, přípravky k barvení potravin a nápojů, barviva, antikorozivní a impregnační nátěry, barviřské přípravky, mořidla, přírodní pryskyřice, kovy listkové a práškové pro malíře a dekoratéry, tiskaře a umělce; (3) prací prostředky, přípravky pro bělení, čištění, leštění, odmašťování a broušení, prostředky k čištění sporáků, autokosmetika, mýdla, kosmetika, parfumerie, vonné oleje, vlasové vody, zubní pasty, ústní vody; (4) průmyslové oleje a tuky, mazadla, výrobky pro pohlcování a vázání prachu, paliva, palivové dřevo, pohonné hmoty, prostředky pro svícení, svíčky, knoty; (5) výrobky veterinářské, výrobky hygienické (např. kalhotky, ubrousky, vložky, vata, tampony), diabetické přípravky pro léčebné účely, potraviny pro batolata, léčivé cukrovinky, posilující a povzbuzující nápoje a potraviny pro léčebné účely, náplasti, obvazový materiál, materiály pro plombování zubů a pro zubní otisky, dezinfekční přípravky, výrobky pro hubení škodlivých zvířat, fungicidy, herbicidy, deodoranty na WC, osvěžovače vzduchu; (6) obecné kovy a jejich slitiny, kovové stavební materiály, kovové stavební materiály přenosné, kovové materiály pro železnice, kovové kabely a dráty neelektrické, kovové potřeby zámečnické a klempířské, kovové trubky, seřfý, hmoždinky kovové, kovové výrobky, které nejsou uvedeny v jiných třídách, rudy; (16) papír a výrobky z papíru, lepenka a kartonážní výrobky, tiskoviny, časopisy, periodika, knihy, výrobky knihařské, kalendáře, pohlednice, fotografie, psací potřeby, lepidla kancelářská a pro domácnost, tužky, pastely, uhly, štětce, psací stroje, kancelářské potřeby kromě nábytku, školní sešity, skicáky, pastelky, tuhy, guma na mazání, ořezávátka, ořezávátka-strojky, penály, papírové ubrousky, kapesníky a pleny, pytle a sáčky z plastických hmot pro obalovou techniku, papírové obaly, obrazy, omalovánky, obtisky, karty, razítka, typy tiskařské (písmena), tiskařské štočky, kopírovací zařízení (cyklostyly); (17) kaučuk, gutaperča, guma, asbest, slída a výrobky z těchto materiálů, které nejsou zahrnuty do jiných tříd, plastické hmoty jako surovina, polotovary z plastických hmot (fólie, desky, tyče), plastické hmoty polozpracované, výrobky z plastů spadající do tř. 17, materiály těsnící, ucpávací a izolační, izolační nátěry, ohebné trubky nekovové, nekovové hadice, guma na protektorování

pneumatik, bariéry volně ložené proti znečištění; (20) nábytek včetně kovového a kempingového nábytku, zrcadla, rámy, košíky nekovové, výrobky ze dřeva, korku, vrbového proutí, rákosu, třtiny, slonoviny, kostic, želvoviny, jantaru, perleti, mošské pěny a z náhražek těchto hmot nebo z plastických hmot, určených jako bytové doplňky nebo okrasné předměty, matrace do postelí, žíněnky, podhlavníky, spací pytle pro kempování, dřevěné a lamelové rošty pohovek a postelí; (21) náčiní a nádoby pro domácnost nebo kuchyň z obecných kovů, dřeva, kameniny, porcelánu, skla a umělých hmot, hřebeny, mycí houby, kartáče, kartáčnický materiál, pomůcky k čištění (drátky na čištění parket, drátěnky), sklo surové nebo opracované s výjimkou stavebního, malé přístroje k sekání, mletí, lisování s ručním pohonem, hřebeny (i elektrické), kameninové a porcelánové zboží okrasného charakteru; (29) maso, ryby, drůbež, měkkýši, korýši, zvěřina, masové výtažky, zelenina a ovoce konzervované, sušené, vařené, rosoly, zavařeniny, vejce a výrobky z vajec, mléko, mlékárenské výrobky včetně mléčných nápojů, jedlé oleje a tuky, konzervované potraviny a hotová jídla z masa, ryb, drůbeže, zvěřiny nebo luštěnin, omáčky obsahující vejce nebo olej, zelenina naložená v octě, želatina jedlá; (30) káva, čaj, kakao, rýže, tapioka, ságo, kávové náhražky, mouka a obilné výrobky určené k lidské výživě, nápoje z kávy, kakaa, čokolády, chléb, suchary, sušenky, jemné pečivo, cukrovinky, bonbony, dražé, zmrzlina, med, sirup z melasy, kvasnice, prášky do pečiva, sůl, pepř, ocet, chuťové omáčky, koření, led na chlazení, žvýkačky ne pro lékařské účely, homogenizované potravinářské moučné směsi pro další zpracování; (31) výrobky zemědělské, zahradnické a lesní včetně nezpracovaného dřeva, semen, čerstvé ovoce a zelenina, sazenice, živé rostliny a přírodní květiny, živá zvířata, krmivo pro zvířata, podestýlka, slad na výrobu piva a lihovin; (35) inzertní, reklamní a propagační služby, pomoc při řízení obchodní činnosti, obchodní administrativa, kancelářské práce, marketingové služby, zprostředkování obchodních záležitostí (zákaznický servis, tj. zajišťování odbytu, zastupování při obchodních jednáních, sjednávání obchodních podmínek), rozmnožování a tisk reklamních a propagačních dokumentů, automatické zpracování dat; (37) provádění staveb včetně jejich změn a odstraňování, provozování čerpacích stanic s palivy a mazivy; (39) silniční motorová doprava nákladní, služby poskytované v souvislosti s nákladní dopravou, zprostředkování dopravních služeb, doprava a skladování odpadu; (40) výroba a zpracování plastů včetně jejich recyklace, nakládání s odpady včetně nebezpečných odpadů (recyklace, zpracování, spalování a likvidace odpadů); (43) služby zajišťující stravování a nápoje, dočasné ubytování.

- (730) **KAMApplast s. r. o.**, Braňany č.p. 144/11, Braňany, 43522, CZ
 (740) Unipatent Dipl. Ing. Jiří Chlustina, Jana Masaryka 43-47, Praha 2

- (210) **O 196009**
 (220) 17.09.2003
 (320) 17.09.2003
 (511) 1, 2, 3, 4, 5, 6, 16, 17, 20, 21, 29, 30, 31, 35, 37, 39, 40, 43
 (540)

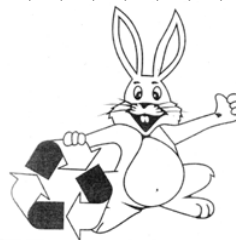

- (510) (1) chemické výrobky pro průmyslové a vědecké účely, pro fotografii, zemědělství, zahradnictví, lesnictví, umělé pryskyřice, plastické hmoty v surovém stavu (v prášku, pastách, v tekutém stavu), půdní hnojiva přírodní a umělá, prostředky pro kalení, pro svařování, pro konzervaci potravin, třísloviny, průmyslová pojidla, rtuť, antimon, alkalické a alkalickozemité kovy, bauxit, hasební prostředky a hasící látky, posypové soli; (2) barvy, laky, fermeže, ochranné prostředky proti rezu a hnilobě dřeva, textilní barvy, přípravky k barvení potravin a nápojů, barviva, antikorozivní a impregnační nátěry, barviřské přípravky, mořidla, přírodní pryskyřice, kovy listkové a práškové pro malíře a dekoratéry, tiskaře a umělce; (3) prací prostředky, přípravky pro bělení, čištění, leštění, odmašťování a broušení, prostředky k

čištění sporáků, autokosmetika, mýdla, kosmetika, parfumerie, vonné oleje, vlasové vody, zubní pasty, ústní vody; (4) průmyslové oleje a tuky, mazadla, výrobky pro pohlcování a vázání prachu, paliva, palivové dřevo, pohonné hmoty, prostředky pro svícení, svíčky, knoty; (5) výrobky veterinářské, výrobky hygienické (např. kalhotky, ubrousky, vložky, vata, tampony), diabetické přípravky pro léčebné účely, potraviny pro batolata, léčivé cukrovinky, posilující a povzbuzující nápoje a potraviny pro léčebné účely, náplastí, obvazový materiál, materiály pro plombování zubů a pro zubní otisky, dezinfekční přípravky, výrobky pro hubení škodlivých zvířat, fungicidy, herbicidy, deodoranty na WC, osvěžovače vzduchu; (6) obecné kovy a jejich slitiny, kovové stavební materiály, kovové stavební materiály přenosné, kovové materiály pro železnice, kovové kabely a dráty neelektrické, kovové potřeby zámečnické a klempířské, kovové trubky, sejfy, hmoždinky kovové, kovové výrobky, které nejsou uvedeny v jiných třídách, rudy; (16) papír a výrobky z papíru, lepenka a kartonážní výrobky, tiskoviny, časopisy, periodika, knihy, výrobky knihařské, kalendáře, pohlednice, fotografie, psací potřeby, lepidla kancelářská a pro domácnost, tužky, pastely, uhly, štetce, psací stroje, kancelářské potřeby kromě nábytku, školní sešity, skicárky, pastelky, tuhy, guma na mazání, ořezávátka, ořezávátka-strojky, penály, papírové ubrousky, kapesníky a pleny, pytle a sáčky z plastických hmot pro obalovou techniku, papírové obaly, obrazy, omalovánky, obtisky, karty, razítka, typy tiskařské (písmena), tiskařské štočky, kopírovačí zařízení (cyklostyly); (17) kaučuk, gutaperča, guma, asbest, slída a výrobky z těchto materiálů, které nejsou zahrnuty do jiných tříd, plastické hmoty jako surovina, polotovary z plastických hmot (fólie, desky, tyče), plastické hmoty polozpracované, výrobky z plastů spadající do tř. 17, materiály těsnící, ucpávací a izolační, izolační nátěry, ohebné trubky nekovové, nekovové hadice, guma na protektorování pneumatik, bariéry volně ložené proti znečištění; (20) nábytek včetně kovového a kempingového nábytku, zrcadla, rámy, košíky nekovové, výrobky ze dřeva, korku, vrbového proutí, rákosu, třtiny, slonoviny, kostic, želvoviny, jantaru, perleti, mořské pěny a z náhražek těchto hmot nebo z plastických hmot, určených jako bytové doplňky nebo okrasné předměty, matrace do postelí, žíněnky, podhlavníky, spací pytle pro kempování, dřevěné a lamelové rošty pohovek a postelí; (21) náčiní a nádoby pro domácnost nebo kuchyň z obecných kovů, dřeva, kameniny, porcelánu, skla a umělých hmot, hřebeny, mycí houby, kartáče, kartáčnický materiál, pomůcky k čištění (drátky na čištění parket, drátěnky), sklo surové nebo opracované s výjimkou stavebního, malé přístroje k sekání, mletí, lisování s ručním pohonem, hřebeny (i elektrické), kameninové a porcelánové zboží okrasného charakteru; (29) maso, ryby, drůbež, měkkýši, korýši, zvěřina, masové výtažky, zelenina a ovoce konzervované, sušené, vařené, rosoly, zavařeniny, vejce a výrobky z vajec, mléko, mlékařenské výrobky včetně mléčných nápojů, jedlé oleje a tuky, konzervované potraviny a hotová jídla z masa, ryb, drůbeže, zvěřiny nebo luštěnin, omáčky obsahující vejce nebo olej, zelenina naložená v octě, želatina jedlá; (30) káva, čaj, kakao, rýže, tapioka, ságo, kávové náhražky, mouka a obilné výrobky určené k lidské výživě, nápoje z kávy, kakaa, čokolády, chléb, suchary, sušenky, jemné pečivo, cukrovinky, bonbony, dražé, zmrzlina, med, sirup z melasy, kvasnice, prášky do pečiva, sůl, pepř, ocet, chuťové omáčky, koření, led na chlazení, žvýkačky ne pro lékařské účely, homogenizované potravinářské moučné směsi pro další zpracování; (31) výrobky zemědělské, zahradnické a lesní včetně nezpracovaného dřeva, semena, čerstvé ovoce a zelenina, sazenice, živé rostliny a přírodní květiny, živá zvířata, krmivo pro zvířata, podestýlka, slad na výrobu piva a lihovin; (35) inzertní, reklamní a propagační služby, pomoc při řízení obchodní činnosti, obchodní administrativa, kancelářské práce, marketingové služby, zprostředkování obchodních záležitostí (zákaznický servis, tj. zajišťování odbytu, zastupování při obchodních jednáních, sjednávání obchodních podmínek), rozmnožování a tisk reklamních a propagačních dokumentů, automatické zpracování dat; (37) provádění staveb včetně jejich změn a odstraňování, provozování čerpacích stanic s palivy a mazivy; (39) silniční motorová doprava nákladní, služby poskytované v souvislosti s nákladní dopravou, zprostředkování dopravních služeb, doprava a skladování odpadu; (40) výroba a zpracování plastů včetně jejich recyklace, nakládání s odpady včetně nebezpečných odpadů (recyklace, zpracování, spalování a likvidace odpadů);

(43) služby zajišťující stravování a nápoje, dočasné ubytování.
(730) **KAMApplast s. r. o.**, Braňany č.p. 144/II, Braňany, 43522, CZ
(740) Unipatent Dipl. Ing. Jiří Chlustina, Jana Masaryka 43-47, Praha 2

(210) **O 196010**

(220) 17.09.2003

(320) 17.09.2003

(511) 3, 8

(540)

NAILENE

(510) (3) umělé nehty, lepidlo na umělé nehty, samolepící umělé nehty, sady nehtů, konečky nehtů, akrylové laky na nehty, odlakovače a sady odlakovačů, přípravky na odstraňování nehtové kůžičky, přípravky posilující růst nehtů, přípravky k tvrzení nehtů, přípravky k zesílení a zpevnění nehtů; (8) manikúrové soupravy, kleštičky a pinzety, nůžičky na nehty, a pilničky na nehty.

(730) **Pacific World Corporation**, 25791 Commercentre Drive, Lake Forest, CA, US

(740) Advokátní a patentová kancelář Traplová, Hakr, Kubát JUDr. Traplová Jarmila, Přístavní 24, Praha 7

(210) **O 196047**

(220) 18.09.2003

(320) 18.09.2003

(511) 6, 7, 17, 35, 37

(540)

SILROC CZ

(510) (6) kovové výrobky spadající do této třídy; (7) stroje s mechanickým pohonem v této třídě; (17) technické součástky a finální produkty ze silikonkaučuku, plastů, gumy, pryže spadající do této třídy; (35) zprostředkovatelská činnost v oblasti obchodu; (37) montáže kovových výrobků a strojů pro kooperační odběratele a obchodní organizace.

(590) Barevná

(730) **SILROC CZ, a.s.**, Hlavní 750, Smržovka, 46851, CZ

(210) **O 196086**

(220) 19.09.2003

(320) 19.09.2003

(511) 9, 38, 42

(540)

DANTIN

(510) (9) software - počítačové programy na nosičích i v sítích; (38) šíření softwaru pomocí datových sítí; (42) vývoj, aktualizace a opravy počítačových programů, zavádění počítačových programů do užívání.

(730) **DATA Intertech, spol. s r.o.**, Zbuzanská 142, Ořech, 25225, CZ

(210) **O 196126**

(220) 22.09.2003

(320) 22.09.2003

(511) 16, 30

(540)



(510) (16) papír, papírenské výrobky v jiné třídě neobsažené, tiskoviny, katalogy, prospekty a jiné reklamní, propagační a informační materiály v rámci této třídy, obaly a obálky (papírnické výrobky), etikety, kromě textilních; (30) čaj.

(590) Barevná

- (730) **VELTA PLUS, s.r.o.**, Závodu míru 790, Karlovy Vary, 36017, CZ (511) 16, 32, 33
(540)
- (740) ZEMAN - podkrušnohorská patentová a známková kancelář Zeman Petr, Hradní 301, Loket



- (210) **O 196127**
(220) 22.09.2003
(320) 22.09.2003
(511) 16, 30
(540)

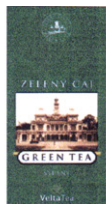

- (510) (16) papír, papírenské výrobky v jiné třídě neobsažené, tiskoviny, katalogy, prospekty a jiné reklamní, propagační a informační materiály v rámci této třídy, obaly a obálky (papírnické výrobky), etikety, kromě textilních; (30) čaj.
- (590) Barevná
- (730) **VELTA PLUS, s.r.o.**, Závodu míru 790, Karlovy Vary, 36017, CZ (540)
- (740) ZEMAN - podkrušnohorská patentová a známková kancelář Zeman Petr, Hradní 301, Loket

- (510) (16) papírenské výrobky, například kartóny, etikety, obaly a obálky, reklamní, propagační a informační materiály z papíru a plastů, v jiných třídách nezařazené; (32) stolní a minerální vody, zeleninové, ovocné a vinné šťávy, nektary, nealkoholické nápoje s ovocem, mošty a jiné nealkoholické nápoje, přípravky k výrobě nápojů, nealkoholické koktejly; (33) víno, vinné stříky a jiné nápoje z vína, destiláty, lihoviny, likéry, mošty s alkoholem, alkoholické nápoje s ovocem, jiné alkoholické nápoje včetně nápojů míchaných a mixovaných, nízkoalkoholické nápoje, alkoholické esence, alkoholové extrakty.
- (730) **LIHO - BLANICE, spol. s r.o.**, Blanice 11, Mladá Vožice, 39143, CZ
- (740) ZEMAN - podkrušnohorská patentová a známková kancelář Zeman Petr, Hradní 301, Loket

- (210) **O 196128**
(220) 22.09.2003
(320) 22.09.2003
(511) 16, 30
(540)

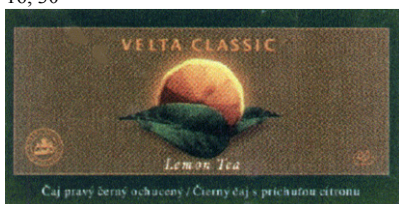

- (510) (16) papír, papírenské výrobky v jiné třídě neobsažené, tiskoviny, katalogy, prospekty a jiné reklamní, propagační a informační materiály v rámci této třídy, obaly a obálky (papírnické výrobky), etikety, kromě textilních; (30) čaj.
- (590) Barevná
- (730) **VELTA PLUS, s.r.o.**, Závodu míru 790, Karlovy Vary, 36017, CZ (540)
- (740) ZEMAN - podkrušnohorská patentová a známková kancelář Zeman Petr, Hradní 301, Loket

- (210) **O 196139**
(220) 22.09.2003
(320) 22.09.2003
(511) 40
(540)



- (510) (40) dělení materiálu CNC vodním paprskem, dělení materiálu CNC laserem, dělení materiálu CNC autogenem.
- (730) **Plehaso, komanditní společnost**, Pražská 40, Plaňany, 28104, CZ

- (210) **O 196129**
(220) 22.09.2003
(320) 22.09.2003
(511) 16, 30
(540)



- (510) (16) papír, papírenské výrobky v jiné třídě neobsažené, tiskoviny, katalogy, prospekty a jiné reklamní, propagační a informační materiály v rámci této třídy, obaly a obálky (papírnické výrobky), etikety, kromě textilních; (30) čaj.
- (590) Barevná
- (730) **VELTA PLUS, s.r.o.**, Závodu míru 790, Karlovy Vary, 36017, CZ (540)
- (740) ZEMAN - podkrušnohorská patentová a známková kancelář Zeman Petr, Hradní 301, Loket

- (210) **O 196141**
(220) 22.09.2003
(320) 22.09.2003
(511) 39, 41
(540)



- (510) (39) provozování cestovní agentury, zprostředkování služeb - půjčování jacht; (41) pořádání odborných kurzů, školení a jiných vzdělávacích akcí včetně lektorské činnosti.
- (730) **VLTAVA YACHT - námořní jachting s.r.o.**, Italská 15, Praha 2, 12000, CZ

- (210) **O 196130**
(220) 22.09.2003
(320) 22.09.2003

- (210) **O 196142**
(220) 22.09.2003
(320) 22.09.2003
(511) 41

(540)



- (510) (41) zprostředkovatelská činnost v oblasti kultury.
 (730) **Vybíralová Ludmila**, Lupáčova 805/10, Praha 3, 13000, CZ

(210) **O 196143**

(220) 22.09.2003
 (320) 22.09.2003
 (511) 9, 16, 35, 41

Sukův komorní orchestr

- (510) (9) nosiče zvukových nahrávek a záznamů; (16) letáky, plakáty, neperiodické publikace; (35) reklamní činnost a marketing; (41) agenturní činnost v oblasti kultury a umění, vydavatelské a nakladatelské činnosti, výroba, rozmnožování a nahrávání zvukových a zvukověobrazových záznamů, pronájem zvukových a zvukově obrazových záznamů a jejich nenahrávaných nosičů.
 (730) **Sukův komorní orchestr, s.r.o.**, Lucemburská 6, Praha 3, 13000, CZ

(210) **O 196177**

(220) 23.09.2003
 (320) 23.09.2003
 (511) 41

Rodinné konstelace a pohyby duše

- (510) (41) pořádání a řízení školení a vzdělávání v oblasti psychologie se zaměřením na mezilidské vztahy v rodině a ve společnosti.
 (730) **Zeilhofer Johann**, Lažany 49, Žlutice, 36452, CZ

(210) **O 196214**

(220) 24.09.2003
 (320) 24.09.2003
 (511) 16, 39, 41
 (540)



- (510) (16) periodický a neperiodický tisk, propagační materiály, brožury z papíru; (39) distribuce tiskovin; (41) nakladatelská a vydavatelská činnost v oblasti zábavných odborných publikací.
 (730) **Ing. Koutová Ivana**, Chelčického 293/5, Liberec, 46001, CZ
 (740) Kolátor Kamil, Lučanská 5, Jablonec nad Nisou

(210) **O 196215**

(220) 24.09.2003
 (320) 24.09.2003
 (511) 12
 (540)



- (510) (12) jízdní kola a jejich části.
 (590) Barevná

- (730) **Gama Service Logistic s.r.o.**, Štefánikova 1163/12, Kopřivnice, 74221, CZ

(740) JUDr. Milan Veverka, advokát, Hoblíkova 12, Nový Jičín

(210) **O 196216**

(220) 24.09.2003
 (320) 24.09.2003
 (511) 16, 30
 (540)

MARLENKA

- (510) (16) papírenské výrobky z papíru, lepenky nebo kartónu zahrnuté v této třídě, papírové ubrusy, papírové ubrusky, papírové tácky, krabice na dorty, tiskoviny, fotografie; (30) dorty, zákusky a jiné cukrářské výrobky, práškové směsi pro pečení dortů a jemného pečiva, cukrovinky, jemné pečivo, pečivo, čokoláda a výrobky z čokolády, cukrářské krémy a jiné cukrářské polotovary, posypy na dorty, polevy na dorty.
 (730) **MIKO international s.r.o.**, J. Mahena 3365, Frýdek - Místek, 73801, CZ
 (740) Ing. Rylková Iva, Polská 1525, Ostrava-Poruba

(210) **O 196217**

(220) 24.09.2003
 (320) 24.09.2003
 (511) 41
 (540)



- (510) (41) organizování vzdělávacích a zábavných (kulturních) soutěží.
 (730) **Hubáčková Ivana**, Sládkova 395/6, Liberec, 46001, CZ

(210) **O 196236**

(220) 24.09.2003
 (320) 24.09.2003
 (511) 5, 29, 30
 (540)



- (510) (5) dietní potraviny pro léčebné účely; (29) těstářenské suroviny a polotovary, sýrové omáčky, polotovary i hotová jídla ze zeleniny, hub, masa, ryb a mořských plodů, masové koncentráty, zelenina a houby konzervované či sušené, zeleninové a houbové koncentráty; (30) těstoviny a jídla na bázi těstovin, instantní těstoviny a svačtinová jídla, výrobky z mouky a obilovin, uvedené výrobky i jako dietní potraviny ne pro léčebné účely, koření, omáčky a pikantní náplně, polotovary, hotová jídla a rychlé občerstvení spadající do této třídy.

(590) Barevná

- (730) **DELVITA, a.s.**, Za Panskou zahradou 1018, Rudná, 25219, CZ
 (740) ČERVENKA, KLEINTOVÁ, TURKOVÁ Patentová, známková a advokátní kancelář Jana Turková, Budečská 6, Praha 2

(210) **O 196237**

(220) 24.09.2003
 (320) 24.09.2003
 (511) 5, 29

- (540) 
- (510) (5) dietní potraviny pro léčebné účely; (29) polévky, vývary, bujóny, instantní polévky, polévky v sáčku, přípravky na výrobu polévek, polévkové koncentráty, přísady a zavářky do polévek, hotové polévky, maso, ryby, drůbež a zvěřina, korýši, měkkýši a speciality z nich, polotovary i hotová jídla z masa, ryb a mořských plodů, masové koncentráty, zelenina a houby konzervované či sušené, zeleninové a houbové koncentráty.
- (590) Barevná
(730) **DELVITA, a.s.**, Za Panskou zahradou 1018, Rudná, 25219, CZ
(740) ČERVENKA, KLEINTOVÁ, TURKOVÁ Patentová, známková a advokátní kancelář Jana Turková, Budečská 6, Praha 2
-
- (210) **O 196238**
(220) 24.09.2003
(320) 24.09.2003
(511) 5, 30
(540) 
- (510) (5) dietní potraviny pro léčebné účely; (30) pekařské a cukrářské výrobky, trvanlivé, polotrvanlivé a jemné pečivo, čokoládové a nečokoládové cukrovinky, zákusky, sušenky, piškoty, čokoládové, kakaové, karamelové a ovocné náplně, krémy a polevy, výrobky z mouky a obilovin, cereální výrobky.
- (590) Barevná
(730) **DELVITA, a.s.**, Za Panskou zahradou 1018, Rudná, 25219, CZ
(740) ČERVENKA, KLEINTOVÁ, TURKOVÁ Patentová, známková a advokátní kancelář Jana Turková, Budečská 6, Praha 2
-
- (210) **O 196239**
(220) 24.09.2003
(320) 24.09.2003
(511) 5, 30
(540) 
- (510) (5) dietní potraviny pro léčebné účely; (30) pekařské a cukrářské výrobky, trvanlivé, polotrvanlivé a jemné pečivo, čokoládové a nečokoládové cukrovinky, zákusky, sušenky, piškoty, čokoládové, kakaové, karamelové a ovocné náplně, krémy a polevy, výrobky z mouky a obilovin, cereální výrobky.
- (590) Barevná
(730) **DELVITA, a.s.**, Za Panskou zahradou 1018, Rudná, 25219, CZ
(740) ČERVENKA, KLEINTOVÁ, TURKOVÁ Patentová, známková a advokátní kancelář Jana Turková, Budečská 6, Praha 2
-
- (210) **O 196240**
(220) 24.09.2003
(320) 24.09.2003
(511) 5, 30
(540) 
- (510) (5) dietní potraviny pro léčebné účely; (30) pekařské a cukrářské výrobky, trvanlivé, polotrvanlivé a jemné pečivo, čokoládové a nečokoládové cukrovinky, zákusky, sušenky, piškoty, čokoládové, kakaové, karamelové a ovocné náplně, krémy a polevy, výrobky z mouky a obilovin, cereální výrobky.
- (590) Barevná
- (460) 
- (730) **DELVITA, a.s.**, Za Panskou zahradou 1018, Rudná, 25219, CZ
(740) ČERVENKA, KLEINTOVÁ, TURKOVÁ Patentová, známková a advokátní kancelář Jana Turková, Budečská 6, Praha 2
-
- (210) **O 196241**
(220) 24.09.2003
(320) 24.09.2003
(511) 5, 30
(540) 
- (510) (5) dietní potraviny pro léčebné účely; (30) obilniny a výrobky z obilnin, kakao a výrobky z kakaa, čokoláda, mšlí, cereální snídaně, hotová jídla na bázi cereálií, výrobky z celozrné mouky, uvedené výrobky i jako dietní potraviny ne pro léčebné účely.
- (590) Barevná
(730) **DELVITA, a.s.**, Za Panskou zahradou 1018, Rudná, 25219, CZ
(740) ČERVENKA, KLEINTOVÁ, TURKOVÁ Patentová, známková a advokátní kancelář Jana Turková, Budečská 6, Praha 2
-
- (210) **O 196242**
(220) 24.09.2003
(320) 24.09.2003
(511) 5, 30
(540) 
- (510) (5) dietní potraviny pro léčebné účely; (30) chléb, pečivo a pekařské výrobky, mleté, strouhané a drcené pekařské výrobky.
- (590) Barevná
(730) **DELVITA, a.s.**, Za Panskou zahradou 1018, Rudná, 25219, CZ
(740) ČERVENKA, KLEINTOVÁ, TURKOVÁ Patentová, známková a advokátní kancelář Jana Turková, Budečská 6, Praha 2
-
- (210) **O 196243**
(220) 24.09.2003
(320) 24.09.2003
(511) 5, 29, 30
(540) 
- (510) (5) výrobky dietetické pro léčebné účely, medicínální a dietetické nápoje a čaje; (29) sušené a konzervované ovoce, zelenina, byliny a jiné přírodní produkty, včetně jejich směsí; (30) čaj, čajové směsi, zejména sypané, porcované, sáčkové i instantní, čajové extrakty z ovoce, zeleniny, bylin a jiných přírodních produktů přírodní i aromatizované, čajové esence, čajové nápoje.
- (590) Barevná
(730) **DELVITA, a.s.**, Za Panskou zahradou 1018, Rudná, 25219, CZ
(740) ČERVENKA, KLEINTOVÁ, TURKOVÁ Patentová, známková a advokátní kancelář Jana Turková, Budečská 6, Praha 2
-
- (210) **O 196244**
(220) 24.09.2003
(320) 24.09.2003
(511) 5, 29, 30



- (510) (5) výrobky dietetické pro léčebné účely, medicínální a dietetické nápoje a čaje; (29) sušené a konzervované ovoce, zelenina, byliny a jiné přírodní produkty, včetně jejich směsí; (30) čaj, čajové směsi, zejména sypané, porcované, sáčkové i instantní, čajové extrakty z ovoce, zeleniny, bylin a jiných přírodních produktů přírodní i aromatizované, čajové esence, čajové nápoje.
 (590) Barevná
 (730) DELVITA, a.s., Za Panskou zahradou 1018, Rudná, 25219, CZ
 (740) ČERVENKA, KLEINTOVÁ, TURKOVÁ Patentová, známková a advokátní kancelář Jana Turková, Budečská 6, Praha 2

- (210) **O 196245**
 (220) 24.09.2003
 (320) 24.09.2003
 (511) 3, 5
 (540)



- (510) (3) zubní pasty, zubní gely, ústní vody a prostředky pro ústní hygienu; (5) léčebná kosmetika, zubní pasty s profylaktickými a léčebnými účinky.
 (590) Barevná
 (730) DELVITA, a.s., Za Panskou zahradou 1018, Rudná, 25219, CZ
 (740) ČERVENKA, KLEINTOVÁ, TURKOVÁ Patentová, známková a advokátní kancelář Jana Turková, Budečská 6, Praha 2

- (210) **O 196246**
 (220) 24.09.2003
 (320) 24.09.2003
 (511) 5
 (540)



- (510) (5) výrobky pro dámskou hygienu, menstruační vložky a tampony.
 (590) Barevná
 (730) DELVITA, a.s., Za Panskou zahradou 1018, Rudná, 25219, CZ
 (740) ČERVENKA, KLEINTOVÁ, TURKOVÁ Patentová, známková a advokátní kancelář Jana Turková, Budečská 6, Praha 2

- (210) **O 196264**
 (220) 24.09.2003
 (320) 24.09.2003
 (511) 35, 36, 37, 41
 (540)



- (510) (35) obchodní administrativa, vedení účetnictví; (36) správa a provoz majetku ve vlastnictví družstva, vlastníků členů družstva a ostatních osob, správa nemovitostí, realitní činnost; (37)

stavební činnost - organizování přípravy a provádění popřípadě zabezpečování výstavby bytů, rodinných domků a nebytových prostor, stavební činnost - provádění popřípadě zajišťování údržby, oprav, modernizace a rekonstrukce bytových a nebytových objektů, údržba nemovitostí; (41) vydavatelská činnost.

- (730) **Stavební bytové družstvo KRUŠNOHOR**, Tr. Čs. Armády 1766, Most, 43401, CZ

- (210) **O 196297**
 (220) 25.09.2003
 (320) 25.09.2003
 (511) 3, 5, 21
 (540)

Freshdent

- (510) (3) přípravky pro péči o ústní dutinu, dentální gely, zubní pasty a další přípravky na čištění zubů, ústní vody a osvěžovače dechu, bělicí přípravky, přípravky pro leštění zubů, přípravky a urychlovače pro bělení zubů, kosmetické přípravky na odstraňování skvrn a nežádoucího zbarvení zubů; (5) léčivé výrobky pro péči o ústní dutinu, léčivé přípravky pro leštění zubů, léčivé přípravky pro bělení zubů, léčivé ústní vody, léčivé bělicí přípravky; (21) zubní kartáčky, párátko, dentální nitě, kartáčky a houbičky - v rámci této třídy, držáky a aplikátory pro výše uvedené výrobky.

- (590) Barevná
 (730) **ZÁSOBOVÁNÍ a.s.**, Chlumecká 3376, Mělník, 27601, CZ

- (210) **O 196330**
 (220) 26.09.2003
 (320) 26.09.2003
 (511) 36, 39
 (540)

REZIDENCE ALIBABA

- (510) (36) nájemní, činžovní domy (vedení), nemovitosti (obchodování s-), pronájem bytů, pronájem nemovitostí, realitní kanceláře, správa nemovitostí, vybírání nájemného; (39) parkování automobilů (služby-), pronájem garáží, pronájem parkovacích ploch, pronájem skladišť, skladování.

- (730) **ING Second Real Estate Development, s.r.o.**, Jiráskovo nám. 1981/6, Praha 2, 12000, CZ
 (740) JUDr. Jablonský Vladimír, 28. října 1001/3, Praha 1

- (210) **O 196332**
 (220) 26.09.2003
 (320) 26.09.2003
 (511) 5
 (540)

Diamep

- (510) (5) farmaceutické a veterinární preparáty, sanitární preparáty pro léčebné účely, dietické substance pro léčebné účely, potraviny pro děti, náplasti, obvazový materiál, tmely pro výplně zubů, dentální vosk, desinfekční prostředky, přípravky proti obtížnému hmyzu, fungicidy a herbicidy.

- (730) **STADA Arzneimittel AG**, Stadastrasse 2-18, BAD Vilbel, DE
 (740) Ing. Král Jiří, patentový zástupce, Štěpánská 45, Praha 1

- (210) **O 196335**
 (220) 26.09.2003
 (320) 26.09.2003
 (511) 35
 (540)



- (510) (35) obchodní administrativa, vedení účetnictví; (36) správa a provoz majetku ve vlastnictví družstva, vlastníků členů družstva a ostatních osob, správa nemovitostí, realitní činnost; (37)

- (510) (35) marketingové studie, obchodní nebo podnikatelský průzkum, obchodní průzkum, průzkum trhu, průzkum veřejného mínění.
 (730) **INCOMA RESEARCH s.r.o.**, Geologická 575/2, Praha 5 - Barrandov, 15000, CZ
 (740) JUDr. Ivan Roubal, U Nikolajky 5, Praha 5

- (210) **O 196337**
 (220) 26.09.2003
 (320) 26.09.2003
 (511) 9, 41, 42
 (540)



- (510) (9) počítače a periferní zařízení počítačů, včetně komponent a příslušenství (jako procesory, základní desky, paměti, mechaniky, klávesnice, myši, monitory, tiskárny apod.), počítačový software nahraný; (41) školící činnost; (42) poradenství v oblasti počítačového hardwaru a softwaru, počítačové programování, návrh a vývoj počítačového softwaru.
 (730) **MIPECOM s.r.o.**, Chotovická 1752/6, Praha 8, 18200, CZ
 (740) Mgr. Košek Jan, Bílinská 509/18, Praha 9

- (210) **O 196338**
 (220) 26.09.2003
 (320) 26.09.2003
 (511) 9, 14, 18, 25
 (540)

WIGOSI

- (510) (9) brýle; (14) hodinky; (18) tašky, spadající do této třídy, kabelky, pásky kožené, peněženky, batohy, kufry, deštníky; (25) oděvy, obuv, klobouky.
 (730) **DAO THI HONG**, Lesní 55, Plzeň, 30100, CZ

- (210) **O 196339**
 (220) 26.09.2003
 (320) 26.09.2003
 (511) 41
 (540)



- (510) (41) pořádání loterií.
 (590) Barevná
 (730) **Ing. Donath Michal**, Zdíkovská 2773/63, Praha 5, 15000, CZ

- (210) **O 196340**
 (220) 26.09.2003
 (320) 26.09.2003
 (511) 12
 (540)

TALUS

- (510) (12) osobní auta, sportovní auta, sanitky, autobusy, nákladní auta, kamióny, omnibusy, motory do pozemních aut, karosérie, nárazníky k autům, podvozky (šasi) k autům, kola k autům, části a příslušenství (spadající do třídy 12) k výše uvedenému zboží.
 (730) **Hyundai Motor Company**, 231, Yangjae-Dong, Seocho-Gu, Seoul, KR
 (740) Patentservis Praha a.s., Jivenská 1273/1, Praha 4

- (210) **O 196393**
 (220) 29.09.2003
 (320) 29.09.2003

- (511) 35, 36, 41
 (540)

Pharmonia

- (510) (35) reklamní činnost a marketing, činnost podnikatelských, organizačních a ekonomických poradců, zprostředkování obchodu; (36) činnost finančních poradců; (41) pořádání odborných kursů, školení a jiných vzdělávacích akcí včetně lektorské činnosti.
 (730) **Pharmonia s.r.o.**, Staňkova 557/18a, Brno, 60200, CZ

- (210) **O 196394**
 (220) 29.09.2003
 (320) 29.09.2003
 (511) 7, 17, 21
 (540)



- (510) (7) stroje, strojní zařízení a jejich součásti pro různá odvětví průmyslu spadající do této třídy, zejména však stroje a zařízení pro plastikařský průmysl, průmyslové stroje pro zpracování a úpravu materiálů, motory a jejich součásti; (17) polotovary z plastických hmot, plastové výlisky pro různá odvětví průmyslu, výrobky z gumy a kaučuku spadající do této třídy, pryžové výlisky pro různá odvětví průmyslu, izolační materiály spadající do této třídy; (21) potřeby pro domácnost a kuchyně spadající do této třídy z různých materiálů - plastu, skla, kovu a dřeva, sklo surové nebo opracované (s výjimkou stavebního skla), sklo porcelán spadající do této třídy.
 (730) **Plastkon product s.r.o.**, Hlavní 147, Mikulovice, 79084, CZ
 (740) Ing. Střelák Jiří, Pařížská 17, Praha 1

- (210) **O 196395**
 (220) 30.09.2003
 (320) 30.09.2003
 (511) 35, 37
 (540)

DKNV

- (510) (35) zprostředkování obchodu, reklamní činnost a marketing; (37) zprostředkování služeb v oblasti stavebnictví, poskytování technických služeb v oblasti stavebnictví, provádění staveb, jejich změn a odstraňování, zámečnictví, dokončovací stavební práce, přípravné práce pro stavby, vrtání a řezání železobetonu a zdiva, kotvení a nastřelování kotev a hřebů, montáž protipožárních ucpávek, služby pronájmu nářadí a konstrukčního materiálu.
 (730) **DKNV, s.r.o.**, Michalská 429/1, Praha 1, 11000, CZ
 (740) Mgr. Petra Stupková, Elišky Krásnohorské 10/2, Praha 1

- (210) **O 196398**
 (220) 30.09.2003
 (320) 30.09.2003
 (511) 16
 (540)

COLORIX

- (510) (16) barevné tužky, pastelky, pastelové barvy, barevné papíry, papíry na psaní, tužky, barevné krajony (šroubovací barevné tužky) kreslicí a pauzovací papíry, kreslicí kartony, lepidla pro kancelářské účely a pro lepení papíru, zvýrazňovače, psací a kreslicí štetce, štítky, nálepky.
 (730) **AMOS CORPORATION**, 710, Joong-ri, Dongtan-myun, Hwasung-si, Kyungki-do, KR
 (740) Ing. František Kania, Mendlovo nám. 1a, Brno

- (210) **O 196400**
 (220) 30.09.2003
 (320) 30.09.2003
 (511) 11

(540)



(510) (11) přístroje pro distribuci vody, automatické splachovače pisoárů, automatická ovládání sprch, umyvadel, WC.

(730) **SANELA spol. s r.o.**, Dukelských hrdinů 989, Lanškroun, 56301, CZ(210) **O 196401**

(220) 30.09.2003

(320) 30.09.2003

(511) 11, 19, 37

(540)



(510) (11) solární kolektory, solární systémy na ohřev např. vody, vytápění domu, bazénu apod.; (19) bazény nekovové; (37) montáž bazénů a solárních systémů.

(590) Barevná

(730) **Frček Tomáš**, Školní 226, Nová Role, 36225, CZ(210) **O 196406**

(220) 30.09.2003

(320) 30.09.2003

(511) 8, 9, 21, 27

(540)

BOLERO

(510) (8) nářadí a přístroje s ručním pohonem (např. nože, příbory, kráječe); (9) váhy, časoměrné hodiny (pro použití v kuchyni), tlakoměry, barometry; (21) kuchyňské potřeby (např. hrnce, smetáky, kartáče a jiné); (27) rohožky a rohože protiskluzové.

(730) **Vesko Jičín, s.r.o.**, Dělnická 15, Jičín, 50601, CZ

(740) Ing. Nedomelová Margita, Štrauchova 932, Jičín

(210) **O 196407**

(220) 30.09.2003

(320) 30.09.2003

(511) 35, 36, 41

(540)

PLAVÁČEK - Nadační fond Deany a Juraje Jakubiskových

(510) (35) propagační činnost; (36) veřejné sbírky na podporu seniorů a dětí především v oblasti rozvoje osobnosti, na podporu sociálně slabých rodin, na podporu volnočasové aktivity dětí sociálně slabých rodin a dětí z dětských domovů; (41) pořádání kulturních, sportovních a společenských akcí na podporu seniorů a dětí především v oblasti rozvoje osobnosti, na podporu sociálně slabých rodin, na podporu volnočasové aktivity dětí sociálně slabých rodin a dětí z dětských domovů.

(730) **PLAVÁČEK - Nadační fond Deany a Juraje Jakubiskových /dříve PROFILMS/**, Vodičkova 36, Praha 1, 11000, CZ

(740) PROPATENT Ing. Jarmila Loskotová, K Závětínám 727, Praha 5

(210) **O 196408**

(220) 30.09.2003

(320) 30.09.2003

(511) 35, 36, 41

(540)

VÍTR DO PLACHET

(510) (35) propagační činnost; (36) veřejné sbírky na podporu seniorů a dětí především v oblasti rozvoje osobnosti, na podporu sociálně

slabých rodin, na podporu volnočasové aktivity dětí sociálně slabých rodin a dětí z dětských domovů; (41) pořádání kulturních, sportovních a společenských akcí na podporu seniorů a dětí především v oblasti rozvoje osobnosti, na podporu sociálně slabých rodin, na podporu volnočasové aktivity dětí sociálně slabých rodin a dětí z dětských domovů.

(730) **PLAVÁČEK - Nadační fond Deany a Juraje Jakubiskových /dříve PROFILMS/**, Vodičkova 36, Praha 1, 11000, CZ

(740) PROPATENT Ing. Jarmila Loskotová, K Závětínám 727, Praha 5

(210) **O 196409**

(220) 30.09.2003

(320) 30.09.2003

(511) 10

(540)

NEUROCAGE

(510) (10) ortopedický aparát, košíčky pro fúzi páteře.

(730) **DePuy, Inc.**, 700 Orthopaedic Drive, Warsaw, IN, US

(740) Advokátní a patentová kancelář Čermák, Hořejš, Myslitel JUDr.

Karel Čermák jr., Ph.D., Národní 32, Praha 1

(210) **O 196458**

(220) 01.10.2003

(320) 01.10.2003

(511) 1, 19, 31, 40

(540)

KLINOPUR

(510) (1) hnojiva, povrchově aktivní látky, přírodní nerostné suroviny, zeolit, vše v rámci třídy I; (19) stavební prvky z betonu, cement, cihly, dlažba nekovová, trubky pro drenáže nekovové, hlína na výrobu cihel, kámen, kamenina, suroviny pro keramiku, nekovové střešní krytiny, nekovové obklady stěn, nekovové stavební panely, stavební hmoty nekovové, stavební výrobky ze zeolitu, tvárnice, lehčený stavební materiál; (31) krmiva pro zvířata, přísady do krmiv, ne pro lékařské účely; (40) pálení keramiky, výroba cihlářského zboží a stavebních hmot, zpracování zeolitu.

(730) **CL s.r.o.**, Sladkovského nám. 525/1, Praha 3, 13000, CZ

(740) Šachta, Zmeškal & partneři Ing. Kratochvíl Václav, Radlická 28/663, Praha 5

(210) **O 196490**

(220) 02.10.2003

(320) 02.10.2003

(511) 36, 41, 43

(540)



U Karlova mostu

(510) (36) správa nemovitostí; (41) služby spojené s pořádáním kulturních, vzdělávacích a zábavních akcí, služby spojené s rekreací osob a turistickou - v rámci této třídy; (43) ubytovací a restaurační činnost, služby spojené s ubytováním a stravováním, provozování restaurací, pivnic a vináren, provozování hotelu.

(730) **Archibald Inn, a.s.**, Freyova 82/27, Praha 9, 19000, CZ(210) **O 196491**

(220) 02.10.2003

(320) 02.10.2003

(511) 36, 41, 43

(540)



- (510) (36) správa nemovitostí; (41) služby spojené s pořádáním kulturních, vzdělávacích a zábavních akcí, služby spojené s rekreací osob a turistickou - v rámci této třídy; (43) ubytovací a restaurační činnost, služby spojené s ubytováním a stravováním, provozování restaurací, pivnic a vináren, provozování hotelu.
- (730) **Archibald Inn, a.s.**, Freyova 82/27, Praha 9, 19000, CZ

(210) **O 196497**

- (220) 02.10.2003
(320) 02.10.2003
(511) 16, 28
(540)

KARTY SVĚTLA

- (510) (16) periodické a neperiodické tiskoviny všeho druhu; (28) hrací karty.
- (730) **Sanoma Magazines Praha s.r.o.**, Malá Štěpánská 17, Praha 2, 12000, CZ
- (740) Mgr. Pomaizlová Karin, advokátka Linklaters v.o.s., Na Příkopě 19, Praha 1

(210) **O 196528**

- (220) 03.10.2003
(320) 03.10.2003
(511) 6, 7, 9, 11
(540)

V.N.D.

- (510) (6) drobné kovové zboží, zásobníky kovové, kovové potrubí, kovové kování pro nábytek, kovové koše, skříně kovové na uchovávání potravin, závěsy dveřní, zámky kovové, kovové uzávěry na nádoby; (7) vodní ohřivače (části strojů), čerpadla (části strojů, motorů a hnacích strojů), dávkovače (části strojů), regulátory (části strojů), myčky na nádobí, mycí zařízení, motory elektrické, s výjimkou motorů pro pozemní vozidla, kuchyňské elektrické strojky a/nebo stroje a jejich náhradní díly na sekání, drcení, mletí, šlehání, mixování, hnětení, strouhání, tření, lisování, krájení, vymačkávání, rozměňování, rozprašování, emulgování, odšťavňování potravin a ovoce; (9) termostaty, dávkovače, regulátory elektrické, tepelné, spínače, automatické spínače časové; (11) náhradní díly pro kuchyně, zejména velkokuchyně, spadající do této třídy, včetně regulačního a bezpečnostního zařízení pro přístroje na plyn, příslušenství k plynovému potrubí, plynové zapalovače, plynové hořáky, náhradní díly sporáků do kuchyní, osvětlovací přístroje a zařízení, odsávací zařízení pro kuchyně, dřezy, chladicí přístroje a zařízení, bezpečnostní zařízení pro vodovodní zařízení a potrubí, čistící zařízení na odpadní vodu, filtry (části zařízení pro průmysl a domácnost), sprchy, vany, vanové příslušenství a armatury, termostatické ventily, snimače teploty, regulátory topení a ohřevu teplé vody pro části topných zařízení, ponorné ohřivače, ohřivače vody, ohřivače talířů, ohřivače do skříní, elektrické kovové skříně pro uchovávání potravin, elektrické kuchyňské potřeby, elektrická topná tělíska.
- (730) **V.N.D. s.r.o.**, K sílu 1966, Pelhřimov, 39301, CZ
- (740) PATIS - patentové, technické, informační služby Ing. Švejnoha Josef, Čajkovského 1282, Pelhřimov

(210) **O 196529**

- (220) 03.10.2003
(320) 03.10.2003
(511) 9, 16, 35, 41

(540)



Bajtík

- (510) (9) audio a video materiály, digitální nosiče, počítačové programy; (16) knihy, časopisy, letáky, propagační materiály; (35) obchodní činnost; (41) činnost vyučovací, vzdělávací a zábavná.
- (730) **RNDr. Daňková Hana**, Lodecká 2/1206, Praha 1, 11000, CZ

(210) **O 196531**

- (220) 03.10.2003
(320) 03.10.2003
(511) 12, 35, 39
(540)



- (510) (12) vozidla; (35) reklama, propagace; (39) doprava.
- (730) **KORDIS JMK, spol. s r.o.**, Rennešská třída 1a, Brno, 63900, CZ

(210) **O 196532**

- (220) 03.10.2003
(320) 03.10.2003
(511) 12, 35, 39
(540)



- (510) (12) vozidla; (35) reklama, vyjma služeb, které zahrnují záznam, přepis, vypracování, kompilaci a přenášení dokumentů, např. služby zahrnující operace s mezinárodními nákladovými listy a FIATA CSR spedičními dokumenty; (39) doprava, vyjma vnitrostátního zasilatelství, mezinárodního zasilatelství, služeb týkajících se balení a skladování zboží, služeb týkajících se pronájmu dopravních vozidel a organizování cest.
- (730) **KORDIS JMK, spol. s r.o.**, Rennešská třída 1a, Brno, 63900, CZ

(210) **O 196534**

- (220) 03.10.2003
(320) 03.10.2003
(511) 39
(540)



- (510) (39) zprostředkování služeb v oblasti dopravy, analytická, poradenská a konzultační činnost v oblasti dopravy.
- (730) **KORDIS JMK, spol. s r.o.**, Rennešská třída 1a, Brno, 63900, CZ

(210) **O 196537**
 (220) 03.10.2003
 (320) 03.10.2003
 (511) 9, 18, 25
 (540)

GEVAN

(510) (9) sluneční brýle; (18) kosmetické tašky, brašny, peněženky, kabelky, kufry, aktovky, deštníky, diplomatky; (25) rukavice, pásky, šály, šátky, vázanky, boty.
 (730) **Alticor Inc.**, 7575 Fulton Street, East, Ada, MI, US
 (740) Společná advokátní kancelář Všečeka Zelený Švorčík Kalenský a Partneři JUDr. Petr Kalenský, Hálkova 2, Praha 2

(210) **O 196540**
 (220) 03.10.2003
 (320) 03.10.2003
 (511) 37, 40, 44
 (540)



(510) (37) stavba, opravy a údržba chmelnic; (40) sestavování materiálů pro třetí osoby, zpracování dřeva, svařování; (44) pronájem zemědělských nástrojů a zařízení, služby v oblasti zahradní architektury chmelnic.
 (730) **Schmied Ladislav**, Zbyslavova 454, Žatec, 43801, CZ
 (740) Vilém Daněk, Národní tř. 19, Praha 1

(210) **O 196541**
 (220) 03.10.2003
 (320) 03.10.2003
 (511) 16, 35
 (540)

NEXT MAGAZINE

(510) (16) tiskoviny všeho druhu, zejména periodické tiskoviny, polygrafické výrobky; (35) reklamní, propagační a inzertní činnost a služby.
 (730) **EAT, s.r.o.**, Urbánkova 3351, Praha 4 - Modřany, 14300, CZ

(210) **O 196556**
 (220) 04.10.2003
 (320) 04.10.2003
 (511) 16, 35, 39
 (540)

ISH

(510) (16) papír, lepenka a výrobky z těchto materiálů zařazené ve třídě 16, zejména výrobky z papíru, plakáty, fotografie, pohlednice, gratulace, dopisní papíry, obálky, kalendáře, zejména nástěnné a stolní, samolepky, obtisky, poznámkové bloky, desky na spisy, pořadače, omalovánky, activity books, balící papír, školní sešity, skicáky, tužky, pastelky, tuhy, gumy, ořezávátka, ořezávátka - strojky, penály, papírové tašky, umělohmotné tašky v rámci této třídy, papírové kapesníky, obaly všeho druhu papírové, tiskoviny, časopisy, periodika v papírové podobě, knihy, katalogy, databázové produkty v papírové formě, tiskárenské výrobky, písma pro tiskárny, losy, štočky, potřeby pro knižní vazby, lepidla pro papírenství nebo domácnost, materiál pro umělce, štětce, psací stroje a kancelářské potřeby zařazené v této třídě, učební pomůcky, plastické nebo papírové obaly, listy, pytlíky a sáčky pro obalovou techniku, umělecké nebo ozdobné předměty z papíru, obalové materiály z plastických hmot, reklamní a propagační výrobky z papíru nebo plastů, vše v rámci této třídy; (35) zásilkový obchod; (39) provozování silniční motorové dopravy, obstaravatelské služby související s mezinárodním nebo vnitrostátním zasilatelstvím a dopravou, zasilatelské služby, dodávání, doručování a odesílání zásilek.
 (730) **ISH Noční expres, s.r.o.**, Armády 505, Praha 5, 15500, CZ
 (740) Advokátní a patentová kancelář Vyskočil, Krošlák a spol. Lukajová Dana, patentový zástupce, Petřská 12, Praha 1

(210) **O 196582**
 (220) 06.10.2003
 (320) 06.10.2003
 (511) 3, 5, 25
 (540)

PROENZY

(510) (3) přípravky prací a bělicí, čistící, lešticí, odmašťovací, mýdlo, výrobky kosmetické, zejména krémy, tělová mléka, výrobky voňavkářské, zejména parfémy, toaletní vody, éterické oleje, vodičky a barvy na vlasy, zubní pasty, ústní vody a prášky na zuby, osobní a ústní deodoranty, vlasové přípravky; (5) výrobky veterinářské, výrobky hygienické, např. kalhotky, ubrousky, vložky, vata, tampony, výrobky dietetické pro děti a nemocné, výrobky chemické pro účely lékařské, multivitaminové přípravky a nápoje pro léčebné účely, potravinové doplňky k léčebným účelům, posilňující a podpůrné minerální látky a vitamíny k léčebným účelům, náplasti, obvazový materiál, prostředky dezinfekční, k hubení rostlinných a živočišných škůdců, antiparazitní látky; (25) oděvy, obuv, trepky, plavky, spodní prádlo.
 (730) **WALMARK, a.s.**, Oldřichovice 44, Trinec, 73961, CZ
 (740) **VYSKOČIL, KROŠLÁK a spol.** Advokátní a patentová kancelář Lukajová Dana, Petřská 12, Praha 1

(210) **O 196586**
 (220) 06.10.2003
 (320) 06.10.2003
 (511) 1, 35, 39, 40
 (540)

SKUPINA ČEZ

(510) (1) elektřina, elektrická energie, chemické výrobky určené pro průmysl; (35) inzertní, reklamní a propagační činnost, poskytování pomoci při provozu obchodu, obstaravatelská a zprostředkovatelská činnost v oblasti obchodu, zejména v oblasti energetiky, dovoz a vývoz elektřiny, marketing; (39) doprava a skladování, zejména distribuce a transfer elektřiny, rozvod elektřiny a tepla, doprava a skladování radioaktivních odpadů; (40) výroba elektřiny a tepla.
 (730) **ČEZ, a.s.**, Duhová 2/1444, Praha 4, 14053, CZ
 (740) JUDr. Aleš Zábřeh, advokát a patentový zástupce, Na Beránce 2, Praha 6

(210) **O 196596**
 (220) 06.10.2003
 (320) 06.10.2003
 (511) 1, 4, 6, 37, 42
 (540)

MICO

(510) (1) technické plyny spadající do této třídy, zejména plyny ochranné pro sváření, plyny hnací do aerosolů, plyny ztužené pro průmyslové účely apod., chemické výrobky pro průmysl; (4) technické plyny spadající do této třídy, zejména plyn generátorový, plyn pro osvětlení, plyn ztužený (palivo), plynový olej, plyny palivové, plyn - propan butan, zkapalněné plyny a jejich směsi apod.; (6) tlakové láhve, tlakové zásobníky a příslušenství kovové (regulátory, armatury, přepravní kontejnery); (37) plnění tlakových nádob na plyny, instalace zásobníků; (42) poradenství v oblasti výroby a aplikace technických plynů.
 (730) **SIAD Czech spol. s r.o.**, Braňany č.p. 193, Braňany u Mostu, 43522, CZ

(210) **O 196597**
 (220) 06.10.2003
 (320) 06.10.2003
 (511) 19, 37, 42
 (540)



- (510) (19) stavební materiály nekovové, stavební dřevo, stavební plasty, stavební sklo, dřevo polozpracované a výrobky z něj spadající do této třídy, dřevěná, plastová okna, dveře, parkety; (37) stavební činnost - provádění staveb včetně jejich změn, udržovacích prací na nich a jejich odstraňování, stavebně - montážní služby; (42) projektová činnost ve výstavbě, architektonická a designerská činnost.

(730) **ARCHTEX s.r.o.**, Vodní 13, Brno, 60200, CZ

(740) Ing. Střelák Jiří, Pařížská 17, Praha 1



- (210) **O 196599**
 (220) 06.10.2003
 (320) 06.10.2003
 (511) 16, 25, 28, 35, 41
 (540)

PLYŠÍNEK

- (510) (16) papír a lepenka, výrobky z papíru a lepenky, plakáty, fotografie, kalendáře, pohlednice, dopisní papíry, obálky, samolepky, obtisky, losy, poznámkové bloky, desky na spisy, pořadače, omalovánky, tiskařské výrobky, tiskoviny, tištěné publikace, vzory na kopírování, knižní vazby, zeměpisné mapy, též plány měst a aglomerací, tabule reklamní z papíru nebo lepenky, prospekty, pohlednice, tiskopisy, papírové tašky, papírové kapesníky, papírové ubrusy a ubrousky, těžítka na papíry, tiskoviny, tiskopisy, časopisy, periodika, knihy, učební pomůcky (s výjimkou přístrojů), umělecké nebo ozdobné předměty z papíru, propagační předměty v rámci výrobků ve tř. 16 (např. těžítka, tužky a psací potřeby, podložky na psaní, nálepky, nože na dopisy a papír, papírové ubrousky, prostírání, vlaječky, záložky do knih, sáčky z papíru a plastických hmot); (25) oděvy, obuv a kloboučnické zboží; (28) hračky všech druhů a typů, předměty ke hraní, hry a hlavolamy, včetně jejich souprav, pexeso, hrací karty, hry papírové, hlavolamy papírové, modely, nářadí a pomůcky pro sporty a hry, veškeré vybavení pro sporty ve tř. 28, vánoční ozdoby, zvonky na vánoční stromečky, žertovné předměty; (35) reklama, reklamní činnost, inzertní a propagační činnost, marketing, reklamní, inzertní a propagační činnost prostřednictvím jakéhokoliv média, prostřednictvím telefonní sítě nebo datové sítě nebo informační sítě nebo elektronické sítě nebo komunikační sítě nebo počítačové sítě, činnost reklamní agentury, zprostředkování v obchodních vztazích, tvorba reklamních materiálů a reklamních textů, jejich aktualizace, zasilání a rozšiřování, pronájem reklamních ploch, zpracování textů a dat, včetně automatizovaného zpracování dat, odborné obchodní poradenství, poradenství při vedení podniku, zprostředkovatelská činnost v oblasti obchodu, zejména s hračkářským zbožím; (41) fotografování, klubové služby výchovně zábavné, kluby zdraví, plánování a organizování večírků, organizování plesů, organizování a vedení konferencí, kongresů, seminářů, organizování zábavných a/nebo vzdělávacích soutěží, organizování kulturních a/nebo vzdělávacích výstav, organizování představení, organizování sportovních soutěží, prázdninové tábory, psaní scénářů, vydávání textů s výjimkou reklamních a náborových, zábava a pobavení, obrazové zpravodajství, organizování živých vystoupení, živá představení, diskotéky, pořádání dobročinných loterií, rozhlasová zábava, rozhlasové a televizní programy (výroba), tvorba televizních, rozhlasových nebo jiných kulturně společenských pořadů nebo programů.

(730) **MIKRO v.o.s.**, Areál ZD - Luční 824, Rakvice, 69103, CZ

(740) Martin Kořistka, patentový zástupce, Karpatská 3, Brno

- (210) **O 196600**
 (220) 06.10.2003
 (320) 06.10.2003
 (511) 16, 25, 28, 35, 41

- (510) (16) papír a lepenka, výrobky z papíru a lepenky, plakáty, fotografie, kalendáře, pohlednice, dopisní papíry, obálky, samolepky, obtisky, losy, poznámkové bloky, desky na spisy, pořadače, omalovánky, tiskařské výrobky, tiskoviny, tištěné publikace, vzory na kopírování, knižní vazby, zeměpisné mapy, též plány měst a aglomerací, tabule reklamní z papíru nebo lepenky, prospekty, pohlednice, tiskopisy, papírové tašky, papírové kapesníky, papírové ubrusy a ubrousky, těžítka na papíry, tiskoviny, tiskopisy, časopisy, periodika, knihy, učební pomůcky (s výjimkou přístrojů), umělecké nebo ozdobné předměty z papíru, propagační předměty v rámci výrobků ve tř. 16 (např. těžítka, tužky a psací potřeby, podložky na psaní, nálepky, nože na dopisy a papír, papírové ubrousky, prostírání, vlaječky, záložky do knih, sáčky z papíru a plastických hmot); (25) oděvy, obuv a kloboučnické zboží; (28) hračky všech druhů a typů, předměty ke hraní, hry a hlavolamy, včetně jejich souprav, pexeso, hrací karty, hry papírové, hlavolamy papírové, modely, nářadí a pomůcky pro sporty a hry, veškeré vybavení pro sporty ve tř. 28, vánoční ozdoby, zvonky na vánoční stromečky, žertovné předměty; (35) reklama, reklamní činnost, inzertní a propagační činnost, marketing, reklamní, inzertní a propagační činnost prostřednictvím jakéhokoliv média, prostřednictvím telefonní sítě nebo datové sítě nebo informační sítě nebo elektronické sítě nebo komunikační sítě nebo počítačové sítě, činnost reklamní agentury, zprostředkování v obchodních vztazích, tvorba reklamních materiálů a reklamních textů, jejich aktualizace, zasilání a rozšiřování, pronájem reklamních ploch, zpracování textů a dat, včetně automatizovaného zpracování dat, odborné obchodní poradenství, poradenství při vedení podniku, zprostředkovatelská činnost v oblasti obchodu, zejména s hračkářským zbožím; (41) fotografování, klubové služby výchovně zábavné, kluby zdraví, plánování a organizování večírků, organizování plesů, organizování a vedení konferencí, kongresů, seminářů, organizování zábavných a/nebo vzdělávacích soutěží, organizování kulturních a/nebo vzdělávacích výstav, organizování představení, organizování sportovních soutěží, prázdninové tábory, psaní scénářů, vydávání textů s výjimkou reklamních a náborových, zábava a pobavení, obrazové zpravodajství, organizování živých vystoupení, živá představení, diskotéky, pořádání dobročinných loterií, rozhlasová zábava, rozhlasové a televizní programy (výroba), tvorba televizních, rozhlasových nebo jiných kulturně společenských pořadů nebo programů.

(730) **MIKRO v.o.s.**, Areál ZD - Luční 824, Rakvice, 69103, CZ

(740) Martin Kořistka, patentový zástupce, Karpatská 3, Brno

- (210) **O 196603**
 (220) 06.10.2003
 (320) 06.10.2003
 (511) 11, 40, 44
 (540)



- (510) (11) přístroje na opalování jako jsou solária a saunová zařízení; (40) zakázková montáž solárií saun a jiné tepelné techniky; (44) provozování zařízení na opalování, fyzioterapie, regenerační a rekondiční činnost pro osoby, zvláště služby masážní, kosmetické a služby provozování sauny.

- (730) **SCANSOLAR spol. s r.o.**, tř. 5. května 63, Praha 4, 14000, CZ (540)
 (740) Ing. Vladimír Čmejla - LEGR PATENT patentový zástupce a soudní znalec, Rašínovo nábř. 54, Praha 2

- (210) **O 196604**
 (220) 06.10.2003
 (320) 06.10.2003
 (511) 3
 (540)



- (510) (3) kosmetika obsahující sluneční ochranu jako opalovací přípravky a emulze pro opalování, kosmetika obsahující antioxidanty, lázně a pěny do koupele, dámské a pánské parfémy a deodoranty, dámské a pánské toaletní vody, dámské a pánské pleťové vody, regenerační přípravky, tělové krémy, vlasové přípravky pro snadné rozčesávání vlasů, přípravky pro snadnou úpravu vlasů, masážní přípravky.
 (730) **SCANSOLAR spol. s r.o.**, tř. 5. května 63, Praha 4, 14000, CZ
 (740) Ing. Vladimír Čmejla - LEGR PATENT patentový zástupce a soudní znalec, Rašínovo nábř. 54, Praha 2

- (210) **O 196605**
 (220) 06.10.2003
 (320) 06.10.2003
 (511) 11, 40, 44
 (540)

ALPHA SUN

- (510) (11) přístroje na opalování jako jsou solária a saunová zařízení; (40) zakázková montáž solárií saun a jiné tepelné techniky; (44) provozování zařízení na opalování, fyzioterapie, regenerační a rekondiční činnost pro osoby, zvláště služby masážní, kosmetické a služby provozování sauny.
 (730) **SCANSOLAR spol. s r.o.**, tř. 5. května 63, Praha 4, 14000, CZ
 (740) Ing. Vladimír Čmejla - LEGR PATENT patentový zástupce a soudní znalec, Rašínovo nábř. 54, Praha 2

- (210) **O 196607**
 (220) 06.10.2003
 (320) 06.10.2003
 (511) 33, 35, 41
 (540)



- (510) (33) alkoholické nápoje; (35) propagační činnost, reklama, pomoc při řízení obch. činnosti, obchodní administrativa; (41) vzdělávání, zábava, kulturní aktivity.
 (730) **Šopov Asen**, Kubišova 17, Praha 8, 18200, CZ

- (210) **O 196626**
 (220) 07.10.2003
 (320) 07.10.2003
 (511) 9, 10, 25



- (510) (9) ochranné rukavice pro průmyslové účely, máčené v PVC proti kyselinám a louhům, máčené v PVC s nitrilem, ochranné rukavice z přírodního latexu máčené v nitrilu, ochranné brýle pro průmyslové účely, například svářecké brýle, brýle proti oslzení, ochranné brýle k použití přes dioptrické brýle, příslušenství k ochranným brýlím, skla do brýlí s UV filtrem, přílby a štíty pro ochranu hlavy a obličeje, ochranné oděvy proti úrazu pro průmyslové účely, například proti netoxickým chemikáliím, ochranná sluchátka, ochranné respirátory; (10) rukavice lékařské a veterinární; (25) pracovní rukavice textilní, kožené, kombinované, ochrana uší proti chladu, ochranné pokrývky hlavy, ochranné klapky na uši, pracovní oděvy zateplené i nezateplené, bundy, kalhoty, vesty, overaly, pláště, obuv pracovní kožená, gumová, nepromoková, zateplená i nezateplená, pracovní obuv s ocelovou výztuží.
 (730) **ČERVA EXPORT IMPORT a.s.**, Za Strahovem 373/69, Praha 6, 16900, CZ
 (740) PROPATENT Ing. Jarmila Loskotová, K Závětinám 727, Praha 5

- (210) **O 196634**
 (220) 07.10.2003
 (320) 07.10.2003
 (511) 19
 (540)



- (510) (19) nekovové střešní krytiny, nekovové obklady stěn, nekovové stavební panely, stavební hmoty nekovové, tvárnice, lehčený stavební materiál, tašky střešní nekovové, lemování střešních nekovových a ostatních střešních nekovových komponenty v této třídě uvedené.
 (730) **Vlastimil Zelený - START**, Zemědělská 454, Brtnice, 58832, CZ
 (740) Bohemia Patent Ing. Jana Vandělíková, Hradební 3, Praha 1

- (210) **O 196651**
 (220) 08.10.2003
 (320) 08.10.2003
 (511) 35, 41
 (540)



- (510) (35) zprostředkování obchodní činnosti, pořádání věrnostních soutěží k reklamním a propagačním účelům, vydávání věrnostních karet v rámci této třídy; (41) pořádání zábavných soutěží.
 (730) **Hradilová Daniela**, Komárovská 9, Opava, 74601, CZ

- (210) **O 196661**
 (220) 08.10.2003

(320) 08.10.2003
(511) 35, 36, 38
(540)

HYPOMARKET

(510) (35) ekonomické a organizační poradenství; (36) služby v oblasti úvěrů, odborná pomoc a poradenství při financování bytových projektů, realitní činnost; (38) poskytování informací prostřednictvím veřejných datových sítí, např. prostřednictvím Internetu.

(730) Müller Petr, M. Horákové 29, Praha 7, 17000, CZ

(210) **O 196663**

(220) 08.10.2003
(320) 08.10.2003
(511) 35, 36, 42
(540)

Pražské reality s.r.o.

(510) (35) marketing - průzkum a vyhodnocení trhu; (36) realitní služby, realitní kancelář, služby nemovitostní; (42) inženýrská činnost.

(590) Barevná

(730) PRAŽSKÉ REALITY s.r.o., Hošťálkova 525/17, Praha 6, 16900, CZ

(210) **O 196664**

(220) 08.10.2003
(320) 08.10.2003
(511) 18, 25, 28
(540)

VAUGHN

(510) (18) výrobky z kůže - v rámci této třídy; (25) oděvy, včetně bot; (28) hokejové hole, hokejové brusle, brankářské hole, hokejová ochranná výstroj, ochrana očí - v rámci této třídy, výstroj pro fotbal, brankářské rukavice, míče, helmy, sportovní potřeby.

(730) Suchomel Petr, Vančurova 663, Neratovice, 27711, CZ

(210) **O 196665**

(220) 08.10.2003
(320) 08.10.2003
(511) 16, 35, 41
(540)

REAL-CITY
ČASOPIS PROFESIONÁLŮ V OBLASTI NEMOVITOSTÍ
THE PROFESSIONAL'S REAL ESTATE MAGAZINE

(510) (16) časopisy, periodika, formuláře, fotografie, grafické reprodukce, kalendáře, katalogy, knihy, komiksy, noviny, obtisky, periodika, plakáty, pohlednice, prospekty, školní potřeby, tiskopisy, tiskoviny; (35) obchodní nebo podnikatelské informace, marketingové studie, obchodní management a podnikové poradenství, obchodní nebo podnikatelský průzkum, obchodní reklama, poradenství v obchodní činnosti, pronájem reklamních materiálů, pronájem reklamních ploch, průzkum trhu, reklama, rozšiřování reklamních nebo inzertních materiálů, správa hotelů, televizní reklama, vydávání reklamních nebo náborových, propagačních textů, výstavy komerční a reklamní; (41) nakladatelství, vydavatelství, organizování kulturních nebo

vzdělávacích výstav, školení, vyučování, vzdělávací informace, vzdělávání.

(730) CONCEPT 2M spol. s r.o., Janáčkovo nábřeží 33, Praha 5, 15000, CZ

(740) Müller Václav, patentový zástupce, Filipova 2016, Praha 4

(210) **O 196668**

(220) 08.10.2003
(320) 08.10.2003
(511) 11
(540)

LONGLINE

(510) (11) elektrické lampičky (girlandy) pro vánoční stromky a vánoční výzdobu, elektrické lampičky (girlandy) pro světelnou výzdobu.

(730) Petr Výkruta - Florida, Bělčická 2846, Praha 4, 14000, CZ

(740) Müller Václav, patentový zástupce, Filipova 2016, Praha 4

(210) **O 196693**

(220) 09.10.2003
(320) 09.10.2003
(511) 38, 41, 42
(540)

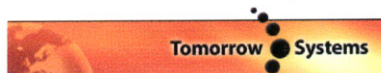

(510) (38) telekomunikační služby, zejména poskytování internetového připojení; (41) vzdělávání, poradenství (vzdělávací informace), školení v oblasti internetu; (42) návrh a vývoj počítačového hardware a software.

(590) Barevná

(730) TOMORROW SYSTEMS s.r.o., Sokolovská 82/231, Karlovy Vary, 36005, CZ

(210) **O 196695**

(220) 09.10.2003
(320) 09.10.2003
(511) 9, 28
(540)

TPS

(510) (9) helmy ochranné pro sportovní účely, ochranné brýle pro sportovní účely, ochranné štíty na obličej; (28) hokejové hole, hokejové brusle, brankářské hole, hokejová ochranná výstroj, rukavice pro sportovní hry.

(730) Suchomel Petr, Vančurova 663, Neratovice, 27711, CZ

(210) **O 196696**

(220) 09.10.2003
(320) 09.10.2003
(511) 9, 18, 25, 28
(540)



(510) (9) helmy ochranné pro sportovní účely, ochranné brýle pro sportovní účely, ochranné štíty na obličej; (18) výrobky z kůže v jiné třídě neuvedené; (25) oděvy, obuv; (28) hokejové hole, hokejové brusle, brankářské hole, hokejová ochranná výstroj, rukavice pro sportovní hry.

(730) Suchomel Petr, Vančurova 663, Neratovice, 27711, CZ

(210) **O 196711**

(220) 09.10.2003
(320) 09.10.2003

(511) 5
(540)**TRIOSC**

(510) (5) farmaceutické a veterinářské výrobky, hygienické výrobky pro léčebné účely, diabetické přípravky pro léčebné účely, potraviny pro batolata, náplasti, obvazový materiál, materiály pro plombování zubů a pro zubní otisky, dezinfekční přípravky, výrobky pro hubení škodlivých zvířat, fungicidy, herbicidy.

(730) **Pfizer Products Inc.**, Eastern Point Road, Groton, CT, US
(740) Advokátní a patentová kancelář Čermák, Hořejš, Myslíl JUDr. Matějka Jan, Národní 32, Praha 1(210) **O 196714**(220) 09.10.2003
(320) 09.10.2003
(511) 7, 16, 17
(540)**GBC**

(510) (7) elektrická laminovací zařízení pro automatickou aplikaci na papír, lepenku a krycí materiály s průhlednou plastovou fólií, elektrické pracovní stanice pro použití v děrovacích, vázacích a laminovacích strojích, elektrické i manuální, pro použití při vystřihávání, vyřezávání a vázání předmětů z papíru a lepenky, základací stroje, stroje pro posuv papíru a jejich části, stroje pro připojování kovových a/nebo plastových vázacích prvků k vázanému předmětu; (16) plastové vázací materiály pro kancelářské užití, konkrétně spirálová, smyčková a kroužková vázací zařízení, vázací materiály pro kancelářské užití, konkrétně označovací štítky, štítky z vyztuženého papíru, indexové rozdělovače, rozdělovače pro notebooky, papírové kryty, prvky pro spirálovou vazbu, prvky pro kroužkovou vazbu, prvky pro vazbu ve tvaru u, papír pro digitální produkci, děrovačky kancelářské, plastová pouzdra na identifikační karty s fotografií, laminovací zařízení, tepelně opracovaná vázací páska; (17) plastové laminovací fólie s tepelně zpracovaným lepidlem pro použití při výrobě reklamní grafiky, jako např. podložky pod myši, reklamní značky pro použití na podlahu, pultové podložky.

(730) **GENERAL BINDING CORPORATION**, 1 GBC Plaza, Northbrook, IL, US

(740) Společná advokátní kancelář Všečeka Zelený Švorčík Kalenský a partneři JUDr. Otakar Švorčík, Hálkova 2, Praha 2

(210) **O 196721**(220) 09.10.2003
(320) 09.10.2003
(511) 9, 16, 35, 38, 41
(540)**TACT**

(510) (9) nahané i nenahané nosiče zvukových nebo zvukově-obrazových záznamů, zejména CD a DVD disky, videokazety, audiokazety a pásky, gramofonové desky, multimediální aplikace, počítačový software nahaný; (16) periodické a neperiodické publikace, publikace z oboru hudební a hudebně-dramatické tvorby, odborné publikace a texty, zejména notový materiál a hudebniny, propagační a reklamní materiály z papíru a plasty, plakáty, fotografie, kalendáře, pohlednice, gratulace; (35) propagační, reklamní a inzertní činnost, marketing, zprostředkování a pomoc v obchodních vztazích; (38) šíření elektronických časopisů, informací, elektronických periodik, knih v elektronické podobě, audio nebo audiovizuálních děl prostřednictvím informační, datové, elektronické, komunikační nebo počítačové sítě, zejména Internetu; (41) vydavatelství, nakladatelství pro periodické a neperiodické publikace, hudební vydavatelství, služby nahrávacího studia, výroba, tvorba a šíření audiovizuálních děl, nahrávání zvukových a zvukově-obrazových záznamů, půjčování zvukových a zvukově-obrazových záznamů, odborná poradenská a konzultační činnost v oblasti kultury.

(730) **Hynek Žalčík - TACT**, Strmá 119, Dobříchovice, 25229, CZ

(740) ČERVENKA, KLEINTOVÁ, TURKOVÁ Patentová, známková a advokátní kancelář Jana Turková, Budečská 6, Praha 2

(210) **O 196762**(220) 10.10.2003
(320) 18.04.2003
(511) 5

(540)

EMTRIVA

(510) (5) farmaceutické přípravky pro léčbu infekčních chorob, zejména HIV a chorob podobných HIV.

(730) **Gilead Sciences, Inc.**, 333 Lakeside Drive, Foster City, CA, US

(740) Advokátní a patentová kancelář Traplová, Hakr, Kubát JUDr. Traplová Jarmila, Přístavní 24, Praha 7

(210) **O 196763**(220) 10.10.2003
(320) 10.10.2003
(511) 5
(540)

(554) Prostorová

(510) (5) farmaceutické přípravky, zejména kardiovaskulární přípravky a farmaceutické přípravky pro léčbu sexuální dysfunkce, veterinářské výrobky, hygienické výrobky pro léčebné účely, diabetické přípravky pro léčebné účely, potraviny pro batolata, náplasti, obvazový materiál, materiály pro plombování zubů a pro zubní otisky, dezinfekční přípravky, výrobky pro hubení škodlivých zvířat, fungicidy, herbicidy.

(590) Barevná

(730) **Pfizer Products Inc.**, Eastern Point Road, Groton, CT, US

(740) Advokátní a patentová kancelář Čermák, Hořejš, Myslíl JUDr. Matějka Jan, Národní 32, Praha 1

(210) **O 196783**(220) 13.10.2003
(320) 13.10.2003
(511) 9, 16, 35, 42
(540)**LexGalaxy**

(510) (9) počítačové programy, data a databáze s tím spojené, výpočetní technika všeho druhu včetně periferních zařízení, programové vybavení a software všeho druhu, nosiče informací s nahanými publikacemi určené k elektronickému vysílání, všechny sítě z oblasti výpočetní techniky a jejich jednotlivé části i náhradní díly, včetně sítí datových, informačních a telekomunikačních, přístroje a nástroje optické, přístroje a nástroje k měření a signalizování, přístroje a zařízení pro záznam, přenos, převod, zpracování a reprodukci zvuku, obrazu, textu nebo jiných dat či informací, nosiče záznamů zvuku, obrazu, textu nebo jiných dat či informací, data, databáze, databázové produkty, databázové systémy, počítačové vyhledávací programy a systémy, informace a záznamy v elektronické podobě, bez ohledu na to, zda uložené na samostatných nosičích a/nebo v rámci datových, informačních či telekomunikačních sítí, elektronické časopisy, elektronická periodika a knihy v elektronické podobě, související software a hardware, včetně elektronických multimediálních aplikací, multimediálních nebo informačních katalogů a aplikací pro prohlížení, zpracovávání nebo uchovávání dat v elektronické podobě; (16) papír a výrobky z papíru, tiskoviny, časopisy, periodika, knihy, telefonní seznamy, seznamy adres, průvodce, kalendáře, ročenky, manuály, katalogy, soubory dat a informací v tištěné formě, výrobky knihařské, fotografie, psací potřeby, kancelářská lepidla, potřeby pro umělce, štetce, kancelářské potřeby kromě nábytku, učební a školní potřeby a pomůcky; (35) průzkum trhu, administrativní práce, činnost ekonomických a organizačních poradců, manažerské poradenství, automatizované zpracování dat, marketingová činnost, záznam, přepis, vypracování, kompilace a

ukládání dokumentů, zpracování textů, shromažďování, poskytování, třídění, překlad nebo jiné zpracovávání obchodních nebo podnikatelských informací, včetně vytváření, zpracovávání a třídění dat v rámci databází, pomoc při řízení obchodní činnosti, průzkum trhu, šíření propagačních informací, zejména systemizace informací do počítačových databází, zpracovávání specializovaných podnikových evidencí, reklamní a propagační činnost, rozšiřování a poskytování reklamních a inzertních materiálů, periodických a neperiodických tiskovin, zejména novin, časopisů určených pro reklamu a propagaci, prospektů, letáku, katalogů, reklamní literatury, brožur v tištěné podobě, na jiných nosných médiích prostřednictvím sítě Internet nebo jiné obdobné veřejné či neveřejné telekomunikační sítě; (42) tvorba software pro PC a zpracování počítačových programů, příprava a aktualizace, zpracování dokumentace včetně technické podpory a dalších navazujících služeb, vědecký výzkum a vývoj a konzultační činnost v oblasti právní informatiky, teorie práva a práva obecně, návrhy, strukturování a programování či jiné vytváření počítačových programů a počítačových systémů, zejména programového vybavení lokálních PC, internetových, intranetových či jiných síťových serverů, serverových stanic a systémů, včetně jejich instalace, zavádění, aktualizace a údržby, návrhy, strukturování a programování či jiné vytváření databází, jiných datových systémů a aplikací pro jejich zpracování, včetně jejich poskytování přístupu k nim a jejich instalace, zavádění, aktualizace a údržby, návrhy, strukturování a programování či jiné vytváření internetových či intranetových počítačových stránek a nástěnek (webpages a websites) a internetových či intranetových aplikací, včetně jejich instalace, zavádění, aktualizace a údržby, hostování (poskytování volného prostoru) pro internetové či intranetové počítačové stránky a nástěnky (webpages a websites) nebo hostování (poskytování volného prostoru) v rámci těchto stránek či nástěnek, hostování (poskytování volného prostoru) pro internetové či intranetové aplikace, převod (konverze) počítačových programů, dat či jiných údajů v elektronické podobě z různých formátů do jiných formátů, převod (konverze) dokumentů, dat či jiných údajů z fyzických médií na elektronická média, grafická digitální tvorba obrazů na výstupních zařízeních, analýzy počítačových programů a dat v různých formátech, konzultace k vývoji počítačových programů, systémů zatřídění, metodám vyhledávání a orientace v datech a textech, konstrukce hypertextových a metatextových sítí, konstrukce znalostních databází a znalostně orientovaných systémů vyhledávání, správa počítačových souborů všeho druhu.

(730) **Epsilon Delta, s.r.o.**, Pod Klikovkou 1917/4, Praha 5, 15000, CZ

(210) **O 196785**

(220) 13.10.2003

(320) 13.10.2003

(511) 1, 2, 3, 4, 6, 10, 12, 13, 14, 15, 16, 17, 18, 19, 20, 21, 22, 23, 24, 25, 26, 27, 28, 29, 30, 31, 32, 33, 34, 35

(540)



(510) (1) chemické výrobky určené pro použití v průmyslu, ve vědě, ve fotografii, stejně jako v zemědělství, zahradnictví a lesnictví, umělé pryskyřice v surovém stavu, plastické hmoty v surovém stavu, hnojiva, hasicí směsi, přípravky ke kalení a sváření kovů, chemické výrobky určené ke konzervaci potravin, činičí látky, lepidla pro průmyslové účely; (2) barvy, laky, nátěrové hmoty, ochranné nátěry na dřevo a proti rzi, barvicí hmoty, mořidla, přírodní pryskyřice v surovém stavu, kovy ve formě plátků nebo prášků pro malíře, dekoratéry, tiskaře a umělce; (3) bělicí přípravky a další prací prostředky, čistící, leštící, odmašťovací a abrazivní přípravky, mýdla, parfumerie, esenciální oleje, kosmetické výrobky, přípravky na vlasy, zubní pasty; (4) průmyslové oleje a tuky, maziva, výrobky absorbující, zvlhčující a vázící prach, hořlaviny (včetně pohonných hmot do motorů) a svítivé materiály, svíčky, knoty; (6) obecné kovy a jejich slitiny, materiály pro kovové konstrukce, přenosné kovové konstrukce,

kovové materiály pro železniční tratě, neelektrické kovové kabely a dráty, kovové zámečnické a železářské výrobky, kovové trubky, trezory, kovové výrobky nezahrnuté v ostatních třídách, nerosty; (10) chirurgické, lékařské, zubařské a veterinární přístroje a nástroje, umělé končetiny, oči a zuby, ortopedické pomůcky, šicí materiály; (12) vozidla, dopravní prostředky pozemní, vzdušné a vodní; (13) střelné zbraně, střelivo a projektily, výbušniny, ohňostroje; (14) drahé kovy a jejich slitiny a výrobky z těchto materiálů nebo jimi plátované nezahrnuté do jiných tříd, klenoty, šperky, drahé kameny, hodinářské výrobky a chronometrické přístroje; (15) hudební nástroje; (16) papír, lepenka a výrobky z těchto materiálů, nezahrnuté do jiných tříd, tiskařské výrobky, knihvazačské potřeby, fotografie, papírnické zboží, lepidla pro papírnické nebo domácnost, umělecké potřeby, štetce, psací stroje a kancelářské potřeby (s výjimkou nábytku), učební pomůcky (s výjimkou přístrojů), obaly z plastických hmot (nezahrnuté do jiných tříd), tiskací litery, štočky; (17) kaučuk, gutaperča, guma, azbest, slída a výrobky z těchto surovin nezahrnuté do jiných tříd, polotovary z plastických hmot, těsnící, ucpávací a izolační materiály, ohebné nekovové potrubí; (18) kůže a imitace kůže, výrobky z těchto materiálů nezahrnuté do jiných tříd, zvířecí kůže, kufrý a zavazadla, deštníky, slunečníky a hole, biče a sedlářské výrobky; (19) nekovové stavební materiály, nekovové neohebné stavební trubky, asfalt, pryskyřice a dehet, nekovové přenosné konstrukce, nekovové monumenty; (20) nábytek, zrcadla, rámy, výrobky ze dřeva, korku, rákosu, rátanu, proutí, rohů, kostí, slonoviny, kostic, želvoviny, jantaru, perleti, mořské pěny, náhražek všech těchto surovin a z plastických hmot, nezahrnuté do jiných tříd; (21) domácí nářadí a kuchyňské nádobí (ne z drahých kovů nebo jimi plátované), hřebeny a houby, kartáče (s výjimkou štětců), potřeby pro kartáctví, potřeby pro úklid, drátky na parkety, surové sklo nebo skleněné polotovary (s výjimkou stavebního skla), skleněné zboží, porcelán a kamenina nezahrnuté do jiných tříd; (22) provazy, nitě, sítě, stany, plachty, pytle (nezahrnuté do jiných tříd), materiály pro vycpávání (kromě kaučuku a jiných plastických hmot), surové vláknité textilie; (23) vlákna k textilnímu použití; (24) látky a textilní zboží nezahrnuté v jiných třídách, pokrývky na postele a ubrusy; (25) oděvy, obuv a kloboučnické zboží; (26) krajky a vyšivky, stuhy a tkanice, knoflíky, háčky a šněrovací dírky, špendlíky a jehly, umělé květiny; (27) koberce, rohože, rohožky, linoleum a ostatní podlahové krytiny, tapety na zeď z jiných než textilních materiálů; (28) hry, hračky, hrací karty, tělocvičné a sportovní potřeby nezahrnuté do jiných tříd, vánoční ozdoby; (29) maso, ryby, drůbež a zvěřina, masové výtažky, konzervované, sušené a vařené ovoce a zelenina, želé, marmelády, vejce, mléko a mléčné výrobky, jedlé tuky a oleje, konzervy; (30) káva, čaj, kakao, cukr, tapioka, ságo, náhražky kávy, mouky a výrobky z obilnin, chléb, pekařské a cukrářské výrobky, zmrzlina, med, sirup z melasy, kvasnice, kypřicí prášek, sůl, hořčice, ocet, omáčky, salátové zálivky, koření, led; (31) zemědělské, zahradnické a lesní produkty a zrní, nezahrnuté do jiných tříd, živá zvířata, čerstvá zelenina a ovoce, osivo, rostliny a živé květiny, potrava pro zvířata, slad; (32) piva, minerální a perlivé vody a další nealkoholické nápoje, ovocné nápoje a ovocné džusy, sirupy a další preparáty pro přípravu nápojů; (33) alkoholické nápoje (s výjimkou pív); (34) tabák, kuřácké potřeby, zápalky; (35) reklama a obchody, pomoc při koupi výrobků a při prodeji výrobků a služeb, jakož i komercializace výrobků a služeb, s tím související poradenská činnost.

(730) **ZÁSOBOVÁNÍ a.s.**, Chloumecká 3376, Mělník, 27601, CZ

(210) **O 196786**

(220) 13.10.2003

(320) 31.10.2003

(511) 3, 4, 9, 16, 17, 18, 20, 21, 22, 23, 24, 28, 32, 35

(540)



(510) (3) bělicí přípravky a další prací prostředky, čistící, leštící, odmašťovací a abrazivní přípravky, mýdla, parfumerie,

esenciální oleje, kosmetické výrobky, přípravky na vlasy, zubní pasty; (4) průmyslové oleje a tuky, maziva, výrobky absorbující, zvlhčující a vážící prach, hořlaviny (včetně pohonných hmot do motorů) a svítivé materiály, svíčky, knoty; (9) vědecké, plavecké, zeměměřičské, elektrické, fotografické, kinematografické, optické, dále měřicí, vážící, signalizační, kontrolní (inspekční), záchranné a výukové přístroje a nástroje, přístroje pro nahrávání přenos a reprodukci zvuku a obrazu, magnetické nahrávací nosiče, zvukové disky, prodejní automaty a zařízení pro automaty s předplatným, registrační pokladny, počítačové stroje a přístroje pro zpracování informací, hasicí přístroje; (16) papír, lepenka a výrobky z těchto materiálů, nezahrnuté do jiných tříd, tiskařské výrobky, knihvazačské potřeby, fotografie, papírnické zboží, lepidla pro papírnictví nebo domácnost, umělecké potřeby, štetce, psací stroje a kancelářské potřeby (s výjimkou nábytku), učební pomůcky (s výjimkou přístrojů), obaly z plastických hmot (nezahrnuté do jiných tříd), tiskací litery, štočky; (17) kaučuk, gutaperča, guma, azbest, slída a výrobky z těchto surovin nezahrnuté do jiných tříd, polotovary z plastických hmot, těsnící, ucpávací a izolační materiály, ohebné nekovové potrubí; (18) kůže a imitace kůže, výrobky z těchto materiálů nezahrnuté do jiných tříd, zvířecí kůže, kufrý a zavazadla, deštníky, slunečníky a hole, biče a sedlářské výrobky; (20) nábytek, zrcadla, rámy, výrobky ze dřeva, korku, rákosu, ratan, proutí, rohů, kostí, slonoviny, kostic, želvoviny, jantaru, perleti, mošské pěny, náhražek všech těchto surovin a z plastických hmot, nezahrnuté do jiných tříd; (21) domácí nářadí a kuchyňské nádobí (ne z drahých kovů nebo jimi plátované), hřebeny a houby, kartáče (s výjimkou štětců), potřeby pro kartáčnictví, potřeby pro úklid, drátky na parkety, surové sklo nebo skleněné polotovary (s výjimkou stavebního skla), skleněné zboží, porcelán a kamenina nezahrnuté do jiných tříd; (22) provazy, nitě, sítě, stany, plachty, pytle (nezahrnuté do jiných tříd), materiály pro vycpávání (kromě kaučuku a jiných plastických hmot), surové vláknité textilie; (23) vlákna k textilnímu použití; (24) látky a textilní zboží nezahrnuté v jiných třídách, pokrývky na postele a ubrusy; (28) hry, hračky, hrací karty, tělocvičné a sportovní potřeby nezahrnuté do jiných tříd, vánoční ozdoby; (32) piva, minerální a perlivé vody a další nealkoholické nápoje, ovocné nápoje a ovocné džusy, sirupy a další preparáty pro přípravu nápojů; (35) reklama, pomoc při koupi výrobků a při prodeji výrobků a služeb, jakož i komercializace výrobků a služeb, s tím související poradenská činnost.

(590) Barevná

(730) **ZÁSBOVÁNÍ a.s.**, Chlumecká 3376, Mělník, 27601, CZ(210) **O 196789**

(220) 13.10.2003

(320) 13.10.2003

(511) 16, 20, 42

(540)



(510) (16) karton - výrobky z; (20) nábytek kovový; (42) grafický design.

(730) **H PRINT s.r.o.**, Jílové 7, Hodkovice nad Mohelkou, 46342, CZ(210) **O 196790**

(220) 13.10.2003

(320) 13.10.2003

(511) 25, 28



(510) (25) pánské, dámské a dětské prádlo, pánské, dámské, dětské a textilní výrobky všeho druhu, ponožky, punochové zboží, silonové punochoháče a veškeré silonové výrobky obsažené v této třídě, slipy, trenýrky, boxeršortky, spodky, kalhotky s nohavičkou, stahovací kalhotky, podprsenky, lambády, korzety, živůtky, pod vazky, noční oblečení, nátělníky, spodní košilky, župany, zástěry, bavlněná trika, elastické kalhoty, tepláky, teplákové soupravy, mikiny, roláky, svetry, sportovní oblečení, elastická trika, výstroj oděvní pro cyklisty, halenky, šaty, kostýmy, sukně, body, kombinézy, saka, košile, pilotky, vesty, kabáty, pláštěnky, noční košile, pyžama, overaly, stejnokroje, oblečení pro volný čas, plavky a plážové oblečení, koupací čepice, kombinézy k vodním lyžím, oděvy nepromokavé z voskovaného (olejového) plátna, vázanky, motýlky, šály, šátky, potítka, z textilií nebo z kaučuku, klobouky, čepice, čelenky, barety, prstové rukavice, obuv všeho druhu, polobotky, domácí a sportovní obuv, vysoké boty, veškeré druhy džínových oděvů a prádla, výrobky z kůže nebo její imitace, např. pásky, vesty rukavice, kalhoty, čepice, apod.; (28) golfové rukavice.

(730) **Steigerová Iveta**, Mojmírovců 1248/38, Ostrava, 70900, CZ

(210) **O 196899**

(220) 15.10.2003

(320) 15.10.2003

(511) 35, 36

(540)

C.D.A. REALITY

(510) (35) průzkum trhu a reklamní činnost; (36) realitní služby.

(730) **Jan Suchomel**, Horská 1902, Varnsdorf, 40747, CZ(210) **O 196901**

(220) 15.10.2003

(320) 15.10.2003

(511) 9

(540)



(510) (9) mobilní telefony, digitální fotoaparáty, baterie k mobilním telefonům, výměnné kryty k mobilním telefonům, hands free sady, datové produkty k mobilním telefonům, pouzdra na mobilní telefony.

(730) **Soukup Filip**, Janáčkova 1117, Úvaly, 25082, CZ

(740) Ing. Novotný Jaroslav, Římská 45, Praha 2

(210) **O 196903**

(220) 15.10.2003

(320) 15.10.2003

(511) 16, 20, 25

(540)

ŠMETR

(510) (16) papír a lepenka, výrobky z papíru a lepenky, spadající do této třídy, plakáty, fotografie, kalendáře, pohlednice, dopisní papíry, obálky, samolepky, obtisky, losy, poznámkové bloky, desky na spisy, pořadače, omalovánky, tiskařské výrobky, tiskoviny, tištěné publikace, vzory na kopírování, knižní vazby, zeměpisné mapy, též plány měst a aglomerací, tabule reklamní z papíru nebo lepenky, prospekty, pohlednice, tiskopisy, papírové tašky, papírové kapesníky, papírové ubrusy a ubrusky, těžitka

na papíry, tiskoviny, tiskopisy, časopisy, periodika, knihy, učební pomůcky, umělecké nebo ozdobné předměty z papíru, propagační předměty z výrobků ve třídě 16 (např. těžítka, tužky a psací potřeby, podložky na psaní, nálepky, nože na dopisy a papír, ubrusy, prostírání, vlaječky, záložky do knih, sáčky z papíru a plastických hmot); (20) nábytek, kancelářský nábytek včetně kartoték, školní nábytek, nábytkové věšáky na kabáty, lavičky, nábytek jako bytové zařízení, včetně kuchyňského a vestavěných skříní, části nábytku ze dřeva, nábytková dvířka, nekovová kolečka k nábytku, lišty z umělých hmot na nábytek, nekovové doplňky a vybavení nábytku, zástěny a paravány, police na knihy, vitríny, servírovací stoly, konzoly na záclony a závěsy, stupně schodové nekovové, štíty a tabule vývěsní ze dřeva nebo nekovové, tabule s háčky na zavěšení klíčů, truhlářské umělecké výrobky, umělecká díla ze dřeva, sádry, vosku a plastických hmot, truhly nekovové, tyče záclonové, válce k roletám, žerdě vlnkové, nábytek kovový, zámečnické stoly nekovové, zrcadla, boudy pro domácí zvířata, žaluzie vnitřní; (25) oděvy, obuv a kloboučnické zboží.

(730) **Třetina Lukáš**, Luční 2555/32, Brno, 61600, CZ

(740) Martin Kořistka, patentový zástupce, Karpatská 3, Brno

(210) **O 196904**

(220) 15.10.2003

(320) 15.10.2003

(511) 37, 41, 45

(540)



(510) (37) montáž, opravy a údržba zařízení sloužících k ostraze objektů, jako např. telekomunikačních zařízení, kamerových systémů, domovních telefonů, poplašných systémů, stavební práce spojené se zajišťováním bezpečnostních systémů, revize v oblasti bezpečnostních systémů; (41) vzdělávací činnost v oblasti bezpečnosti, zabezpečovací techniky, zabezpečování objektů, převozů cenin, výcvik ostrahy, zprostředkovatelská činnost v těchto oblastech; (45) ochrana a ostraha majetku a osob individuální i formou pultů centralizované ochrany, poskytování technických služeb k ochraně majetku, monitorování bezpečnostních a poplašných zařízení, komplex bezpečnostních služeb jako např. fyzická ochrana objektů, satelitní střežení vozidel, jezdecká stráž, doručování ceností s ostrahou, detektivní služby jako sledování osob, poskytování osobní ochrany a doprovodu, shromažďování důkazů v oblasti obchodního, občanského a pracovního práva, speciální práce se psy, projektové práce v oblasti zabezpečovacích systémů, kontrola objektů na odposlechová zařízení, jejich dohledání a odstraňování, poradenská a zprostředkovatelská činnost ve výše uvedených oblastech.

(590) Barevná

(730) **Ivan Třešňák**, Jaurisova 515/4, Praha 4, 14000, CZ

(740) Ing. Michal Jupa, patentový zástupce, Na Baních 1385, Praha 5 - Zbraslav

(210) **O 196906**

(220) 15.10.2003

(320) 15.10.2003

(511) 35, 41, 42

(540)

čermák design

(510) (35) zprostředkovatelská, konzultační a poradenská činnost v oblasti obchodu, reklama, propagace, inserce a poskytování obchodních informací prostřednictvím všech druhů médií,

marketing, organizování komerčních a reklamních výstav, veletrhů, přehlídek a podobných akcí; (41) vydavatelská a nakladatelská činnost, organizování kulturních nebo vzdělávacích výstav, veletrhů, přehlídek a podobných akcí; (42) návrhářská, designérská, aranžérská a výtvarná činnost, grafické a kresličské práce, technické poradenství v oblasti stavebnictví a architektury.

(730) **ČERMÁK DESIGN, s.r.o.**, Břevnovská 433/12, Praha 6, 16900, CZ

(740) Ing. Michal Jupa, patentový zástupce, Na Baních 1385, Praha 5 - Zbraslav

(210) **O 196910**

(220) 15.10.2003

(320) 15.10.2003

(511) 3

(540)



(510) (3) rtěnky a tužky na rty, tužky na oči, papírové šablony pro oční make-up, oční stíny, kosmetické krémy a pomády, toaletní potřeby, přípravky pro make-up, zkrášlovací masky, lisovaný prášek pro make-up, přípravky na odstraňování make-upu, krémy-kondicionéry, krémy na ruce, kolagenové a elastinové krémy na obličej a na krk, zakrývací krém proti stárnutí, zvlhčovací mléko na tělo (tělové mléko), krémy proti vráskám, opalovací krémy, opalovací oleje a opalovací krémy s ochranným faktorem, depilační pásy a krémy, depilační přípravky, šampony, vlasové kondicionéry, gely, pleťové prostředky, tekutá mýdla pro děti, parfémová voda, kolínské vody, laky na vlasy, kosmetické roztoky a vlasové roztoky pro domácí použití, mýdla, parfémovaná mýdla, éterické oleje, tělní pleťové vody, kosmetické pudry, parfémované kosmetické pudry, soli do koupele, deodoranty na nohy, deodoranty, laky na nehty, krycí laky na nehty, přípravky pro ošetřování nehtů, kosmetika na obočí, ústní přípravky, kosmetické sady, mýdla, voňavky, kosmetika.

(730) **EBEL INTERNATIONAL LIMITED**, Cedar House 41, Cedar Avenue, Hamilton, BM

(740) Společná advokátní kancelář Všecka Zelený Švorčík Kalenský a Partneři JUDr. Petr Kalenský, Hálkova 2, Praha 2

(210) **O 196913**

(220) 15.10.2003

(320) 15.10.2003

(511) 40, 41, 43

(540)



(510) (40) zpracování kinematografických filmů, magnetizace, vyvolávání filmů, zpracování a úprava materiálů, kopírování fotografických snímků, hlubotisk, litografické tisky, tiskárny, ofsetový tisk, fotosazba, sitotisk; (41) výchova, vzdělávání, zábava, sportovní a kulturní aktivity; (43) služby zajišťující stravování a nápoje, dočasné ubytování.

(730) **Cinemart, a.s.**, Národní 60/28, Praha 1, 11000, CZ







(740) Mgr. Luděk Mazuch, Národní 28, Praha 1

(210) **O 196914**

(220) 15.10.2003

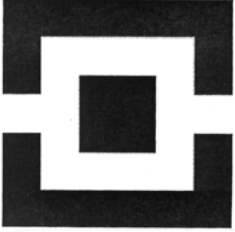
(320) 15.10.2003

(511) 40, 41, 43

- (540) 
- (730) **STIGMA DISTRIBUTION s.r.o.**, Rubešova 23, Plzeň, 32600, CZ
(740) Čermák Karel jr., JUDr. Ph.D., Národní 32, Praha 1
-
- (210) **O 196948**
(220) 16.10.2003
(320) 16.10.2003
(511) 35, 41, 45
(540) 
- (510) (40) zpracování kinematografických filmů, magnetizace, vyvolávání filmů, zpracování a úprava materiálů, kopírování fotografických snímků, hlubotisk, litografické tisky, tiskárny, ofsetový tisk, fotosazba, sitotisk; (41) výchova, vzdělávání, zábava, sportovní a kulturní aktivity; (43) služby zajišťující stravování a nápoje, dočasné ubytování.
- (730) **Cinemart, a.s.**, Národní 60/28, Praha 1, 11000, CZ
(740) Mgr. Luděk Mazuch, Národní 28, Praha 1
-
- (210) **O 196947**
(220) 16.10.2003
(320) 16.10.2003
(511) 16, 18, 24, 25, 26, 28, 35
(540) 
- (510) (16) papír a výrobky z papíru, konkrétně tištěné materiály, včetně plakátů, pohlednic, poznámkových bloků, papírových ubrousků, psacího a poznámkového papíru, papírnického zboží, papírové tácky, zarámované i nezarámované fotografie, papírové ubrusy, papírové podložky, nástěnky a vývěsky spadající do této třídy, korkové nástěnky, křídlové tabule, kalendáře, pera a tužky a pouzdra na ně, obrázky, tištěná umělecká díla, pohlednice, časopisy a periodika všeobecného zaměření, potřeby pro knižní vazby, lepidla pro papírenství nebo domácnost, materiál pro umělce, štětce, psací stroje a kancelářské potřeby, učební pomůcky, plastické obaly, písma pro tiskárny, štočky, tašky umělohmotné; (18) kůže a imitace kůže, jakož i výrobky z těchto materiálů, pokud jsou zahrnuty ve tř. 18, kufrý, aktovky a cestovní tašky, módní tašky, sportovní, atletické, tašky přes rameno, k pasu, na boty a tašky jiné, sportovní vaky, ledvinky, ruksaky a jiné vaky, pouzdra, pouzdra na boty a jiná pouzdra z kůže, z imitace kůže a jiných materiálů spadající do této třídy, deštníky, slunečníky, vycházkové hole, biče, postroje a sedla, tašky školní, peněženky, klíčenky, přívěsky na klíče z kůže nebo imitace kůže; (24) ručníky; (25) oděvy, obuv, kloboučnické zboží jako trička, čepice, kšiltovky, klobouky, potítka, čelenky, šátky, plavky, obuv, ponožky, sportovní oblečení a jeho doplňky spadající do tř. 25, oblečení pro snowboarding (bundy, kalhoty, rukavice, termoprádlo), oblečení pro skateboarding, dětské a kojenecké oblečení, kusový textil spadající do tř. 25, jako kalhoty, jeansy, kraťasy, mikiny, dresy, šaty, sukně, tílka, včetně pleteného a úpletového zboží a spodního prádla, turistické oblečení a vybavení, např. větrovky, bundy, teplákové soupravy, koupací a plážové oděvy, obuv všeho druhu z kůže, náhražek kůže, textilních materiálů a gumy, včetně obuvi sportovní a pracovní, pánské a dámské oděvy, boty, kozačky, bačkory, sandály, nízké kozačky, kotníčkové boty, turistické boty, domácí obuv, sportovní obuv, gumové holínky, ponožky, punčochy, punčochové kalhoty, vložky do bot, obuvnické podrážky, obuvnické podpatky, vložky do bot na způsob ponožek; (26) nášivky a zažehlovací obtisky na oděvy; (28) sportovní potřeby, zejména rakety (pálky), míče pro míčové sporty, golfové hole, golfové hlavy, golfové sady, nářadí a náčiní pro cvičení, trénink a posilování, posilovací stroje, pruty a navijáky pro rybaření, kolečkové brusle, skateboards, snowboardy a související vybavení, oštěpy, stoly pro stolní tenis, plovací a potápěčské ploutve, chrániče, hrací karty; (35) reklama, propagační služby, rozšiřování reklamních a propagačních materiálů, obchodní řízení, kancelářský provoz, distribuce vzorků k reklamním
- (510) (35) propagační činnost a reklama; (41) překladatelská činnost, pořádání vzdělávacích a kulturních akcí, lektorská, konzultační a poradenská činnost v uvedených oblastech; (45) služby poskytované jednotlivcům ve vztahu ke společenským událostem.
- (730) **Jiřina Nenybová**, Rokycanova 39, Brno, 61500, CZ
-
- (210) **O 196956**
(220) 16.10.2003
(320) 16.10.2003
(511) 1, 17
(540) 
- (510) (1) lepidla pro průmyslové účely; (17) tmely, těsnící tmely, tepelně a chemicky odolné tmely.
- (730) **VEIDEC s.r.o.**, Hradecká 537, Pardubice, 53009, CZ
(740) Rott, Růžička a Guttman, patentová, známková a právní kancelář JUDr. Rott Vladimír, Nad Štolou 12, Praha 7
-
- (210) **O 196957**
(220) 16.10.2003
(320) 16.10.2003
(511) 1, 17
(540) 
- (510) (1) tmely na opravy průmyslových materiálů, lepidla pro průmyslové účely; (17) tmely, těsnící tmely, tepelně a chemicky odolné tmely.
- (730) **VEIDEC s.r.o.**, Hradecká 537, Pardubice, 53009, CZ
(740) Rott, Růžička a Guttman, patentová, známková a právní kancelář JUDr. Rott Vladimír, Nad Štolou 12, Praha 7
-
- (210) **O 196973**
(220) 17.10.2003
(320) 17.10.2003
(511) 9, 41, 42
(540) 
- (510) (9) software na nosičích; (41) výuka cizích jazyků, výchovně vzdělávací a zábavní činnost a služby, pořádání, organizování a vedení vzdělávacích kurzů, korespondenčních kurzů, přednášek, seminářů, školení, soutěží a jiných kulturních a vzdělávacích akcí, činnost výchovně zábavního klubu, předškolní vzdělávání, provozování jazykové školy, výuka cizích jazyků prostřednictvím internetu, překladatelská a tlumočnická činnost všeho druhu; (42) tvorba software, implementace software, pronájem software, údržba počítačových programů, rozmnožování počítačových programů, poradenství v oblasti

počítačového software a hardware, poradenství v oblasti (540)
komunikací a počítačových sítí, tvorba a správa webových
stránek.

(730) **Lutonská Lenka**, Daliborka 3093/4, Prostějov, 79601, CZ

(210) **O 197001**

(220) 17.10.2003

(320) 17.10.2003

(511) 19

(540)

TETRAM

(510) (19) beton, stavební prvky z betonu.

(730) **TETRAM, s.r.o.**, Mírové náměstí 86, Bakov nad Jizerou, 29401, CZ

(210) **O 197003**

(220) 17.10.2003

(320) 18.04.2003

(511) 9, 36, 42

(540)

SPANSION

(510) (9) primárně energeticky závislá a nezávislá paměťová zařízení a počítačový software s nimi spojený; (36) leasing počítačového hardwaru a softwaru; (42) konzultační služby v oblasti počítačového softwaru a vývoje softwaru, zejména vývoj počítačového softwaru, počítačové programování a údržba počítačového softwaru pro jiné, analýza počítačových systémů, přizpůsobování počítačového hardwaru a softwaru, konzultační služby v oblasti návrhu, volby, implementace, údržby používání počítačových hardwarových a softwarových systémů pro jiné, vytváření, návrh, údržba, správa a implementace webových stránek pro jiné, pronájem přístupového času k počítačovým databázím a počítačovým serverům, pronájem počítačového hardwaru a softwaru, návrh elektronických strojů, zařízení nebo telekomunikací na zakázku.

(730) **ADVANCED MICRO DEVICES, INC.**, One AMD Place, P.O. BOX 3453, Sunnyvale, CA, US

(740) Společná advokátní kancelář Všetečka, Zelený, Švorčík, Kalenský a partneři JUDr. Pavel Zelený, advokát, Hálkova 2, Praha 2

(210) **O 197010**

(220) 17.10.2003

(320) 17.10.2003

(511) 16, 25, 28

(540)



(510) (16) papír a výrobky z něj spadající do této třídy, periodické a neperiodické tiskoviny, fotografie, psací, školní, kancelářské a vzdělávací potřeby spadající do této třídy; (25) oděvy a oděvní doplňky všeho druhu spadající do této třídy; (28) hračky a hry spadající do této třídy, sportovní potřeby.

(730) **MF Paper s.r.o.**, 28. října 401, Uhlířské Janovice, 28504, CZ

(740) Ing. Střelák Jiří, Pařížská 17, Praha 1

(210) **O 197056**

(220) 20.10.2003

(320) 20.10.2003

(511) 9, 36, 37, 42



(510) (9) elektronická zařízení pro malá napětí, elektrické vybavení zařazené v této třídě, rozvaděče nízkého napětí, baterie a články elektrické, kabely a vodiče elektrické; (36) správa nemovitostí; (37) montáž, opravy a zkoušky vyhrazených elektrických zařízení, zámečnictví opravárenského charakteru, údržba nemovitostí; (42) projektování elektrických zařízení.

(730) **MAINTEC s.r.o.**, Palackého 267/II, Mladá Boleslav, 29301, CZ

(740) Ing. Novotný Jaroslav, Rímská 45, Praha 2

(210) **O 197090**

(220) 21.10.2003

(320) 21.10.2003

(511) 9

(540)



(510) (9) přístroje pro měření, kontrolu, přístroje a nástroje pro vedení, přepínání, přeměnu, akumulaci, regulaci nebo řízení elektrického proudu, zejména zařízení na dodávku střídavého napětí, spínací přístroje, spínače vypínající pod zatížením, proudové (měřicí) transformátory, pojistky, elektromotory, panelové indikační, měřicí přístroje, relé spínající jalový výkon, elektromotory činného proudu, wattmetry (měřiče výkonu), relé, jističe, vypínače elektrických obvodů, spínače ochran před svodovým proudem, watthodinové elektroměry.

(730) **FEDERAL ELEKTRIK YATIRIM VE TICARET A.S.**,

Hanlı Beldesi, 1. Organize Sanayi Bölgesi Bilano, Adapazari, TR

(740) Advokátní kancelář Fiala, Profous, Maisner a spol. JUDr.

Maisner Martin, advokát, V Jámě 1, Praha 1

(210) **O 197091**

(220) 21.10.2003

(320) 21.10.2003

(511) 9

(540)



(510) (9) přístroje pro měření, kontrolu, přístroje a nástroje pro vedení, přepínání, přeměnu, akumulaci, regulaci nebo řízení elektrického proudu, zejména zařízení na dodávku střídavého napětí, spínací přístroje, spínače vypínající pod zatížením, proudové (měřicí) transformátory, pojistky, elektromotory, panelové indikační, měřicí přístroje, relé spínající jalový výkon, elektromotory činného proudu, wattmetry (měřiče výkonu), relé, jističe, vypínače elektrických obvodů, spínače ochran před svodovým proudem, watthodinové elektroměry.

(730) **FEDERAL ELEKTRIK YATIRIM VE TICARET A.S.**,

Hanlı Beldesi, 1. Organize Sanayi Bölgesi Bilano, Adapazari, TR

(740) Advokátní kancelář Fiala, Profous, Maisner a spol. JUDr.

Maisner Martin, advokát, V Jámě 1, Praha 1

(210) **O 197098**
 (220) 21.10.2003
 (320) 21.10.2003
 (511) 1
 (540)

GREENSTIM

(510) (1) průmyslová hnojiva pro použití v zemědělství a zahradnictví.
 (730) **Miller Chemical & Fertilizer Corporation**, P.O.Box 333, 120 Radio Road, Hanover, PA, US
 (740) Advokátní a patentová kancelář Čermák, Hořejš, Myslíl JUDr. Karel Čermák jr., Ph.D., Národní 32, Praha 1

(210) **O 197122**
 (220) 21.10.2003
 (320) 21.10.2003
 (511) 36
 (540)



(510) (36) realitní činnost.
 (590) Barevná
 (730) **Lukáš Kytar**, Sídliště 738, Hostinné, 54371, CZ

(210) **O 197126**
 (220) 21.10.2003
 (320) 21.10.2003
 (511) 16, 20, 28
 (540)



(510) (16) obaly z papíru a/nebo plastu, ozdobné a propagační materiály a předměty z papíru a/nebo plastu, bublinové obaly z umělých hmot; (20) obaly z papíru a/nebo plastu, ozdobné a propagační materiály a předměty z papíru a/nebo plastu, reklamní předměty nafukovací; (28) hračky, nafukovací hračky, sportovní náčiní.
 (730) **M.S.TRADE-CZ s.r.o.**, Hybešova 33/440, Blansko, 67801, CZ
 (740) Martin Kořistka, patentový zástupce, Karpatská 3, Brno

(210) **O 197127**
 (220) 21.10.2003
 (320) 21.10.2003
 (511) 16, 20, 28
 (540)

Bam Bams

(510) (16) obaly z papíru a/nebo plastu, ozdobné a propagační materiály a předměty z papíru a/nebo plastu, bublinové obaly z umělých hmot; (20) obaly z papíru a/nebo plastu, ozdobné a propagační materiály a předměty z papíru a/nebo plastu, reklamní předměty nafukovací; (28) hračky, nafukovací hračky, sportovní náčiní.
 (730) **M.S.TRADE-CZ s.r.o.**, Hybešova 33/440, Blansko, 67801, CZ
 (740) Martin Kořistka, patentový zástupce, Karpatská 3, Brno

(210) **O 197130**
 (220) 22.10.2003
 (320) 22.10.2003
 (511) 39
 (540)



(510) (39) doprava letecká, lodní, železniční, nákladní, dopravci, doručovací služby (kurýrní služby), dovoz, doprava, nakládání respektive vykládání, pronájem skladišť, pronájem skladovacích kontejnerů, skladování, skladování zboží, zprostředkování (doprava-), zprostředkování dopravy (zasílatelství), služby v dopravě a přepravě, spedice.
 (590) Barevná
 (730) **SPEDICE JIČÍN s.r.o.**, Hradická 415, Jičín, 50601, CZ

(210) **O 197141**
 (220) 21.10.2003
 (320) 21.10.2003
 (511) 6, 7, 12, 37
 (540)

PTR

(510) (6) obecné kovy a jejich slitiny a jejich polotovary, kovové stavební materiály, kovové stavební materiály přenosné, kovové konstrukce, kovové materiály pro železnice, kovové kabely a dráty neelektrické, kovové potřeby zámečnické a klempířské, kovové trubky, sejfy, kovové výrobky, které nejsou uvedeny v jiných třídách, bubny navijecí (kovové), s výjimkou mechanických pro navijení hadic, rudy; (7) stroje a obráběcí stroje, motory (s výjimkou motorů pro pozemní vozidla), části motorů (všech druhů), čerpadla, spojky a transmisní zařízení mimo ty, které jsou pro pozemní vozidla, stroje a strojní zařízení pro lesní hospodářství, stroje pro manipulaci s dřevem, mechanismy pro kultivaci lesních porostů, nástavby pro soustředování dříví, bubnové navijáky, rampovače navalovací, navijáky a vyvážecí soustavy a lanovky a lanové systémy pro lesní hospodářství, zemědělské a lesnické stroje a nástroje, kromě nástrojů poháněných ručně, čisticí elektrické stroje a přístroje, lišně pro vejce, stroje pro lesní školky a pěstební činnosti, sázecí stroje, frézy pro přípravu půdy, mycí linky pro automobily, brány zemědělské, brázdící stroje důlní, brusky (stroje), beranidla (stroje), brusky nástrojové (ostříčky), brzdy (díly -), nikoliv pro motorová vozidla, bubny (části strojů), buchary, buldozery, centrifugy, čisticí stroje silniční (s vlastním pohonem), stroje a přístroje na čištění, dělicí stroje, dmychadla, výtlačné ventilátory, dokončovací obráběcí stroj, dopravníky stroje, dopravníky pásové nebo pneumatické nebo potrubní, drážkovače (příslušenství strojů), drážkovací stroje, drnovací pluky, drticí zařízení, dřevoobráběcí stroje, dynamo, ekonomizéry paliva pro motory a hnací stroje, elektrické generátory, elektricky poháněné kartáče, elevátory (výtahy), filtrovací stroje, formy (části strojů), hadice pružné (navijáky pro -), hevery (stroje), hladicí lisy, hnací motory, s výjimkou motorů pro pozemní vozidla, hnací řetězy, s výjimkou řetězů pro pozemní vozidla, hnací stroje, s výjimkou hnacích strojů pro pozemní vozidla, hoblovky, hrabací stroje (hrabačky), hrábě pro hrabací stroje, hřídele klikové nebo pro stroje, hřídelové spojky (stroje), hydraulická ovládací zařízení pro stroje, motory a hnací stroje, hydraulické hnací stroje a motory, jeřáby, karburátory, kladiva (části strojů), kladkostroje, kladky, klepací stroje, kola strojů, kompresory (stroje), konzoly (nosné -) pro stroje, kovací stroje, kultivátory (stroje), lisovací stroje, lopatky (části strojů), loupací stroje, manipulační zařízení (na principu vzduchového polštáře), manipulační zařízení pro nakládání a vykládání, manipulační (stroje), automatické, mechanické ruční nástroje a nářadí, mechanismy pohonné, jiné než pro pozemní vozidla, mlýny (stroje), nakládací rampy, nákladní vozy (zdvíhací zařízení pro -), nápravy pro stroje, nástroje (části strojů), nástroje (upínací zařízení pro -), navijáky (části strojů), navijáky (mechanické) pro pružné hadice, navijecí zařízení (mechanická), ohýbací stroje, ochranné kryty (části strojů), ořezávací stroje, ozubená kola a soukolí, jiná než pro pozemní vozidla, pásové dopravníky, pily (stroje), pilové listy

(části strojů), písty (části strojů nebo hnacích strojů), pluhů a radlice pro pluhů, prosívačky, provzdušňovací zařízení, regulátory (části strojů), roboty (stroje), rovnací stroje, rozmělnovače (stroje), rypadla, řemeny pro stroje, řezací stroje, sekačky (stroje), zdvihací zařízení, zemědělské a lesnické nářadí velké (s výjimkou ručního); (12) vozidla, dopravní prostředky pozemní, vzdušné nebo vodní, motory pro pozemní vozidla, spojky a převodové zařízení pro pozemní vozidla, vznášedla, bagry, pozemní vozidla pro použití v zemědělství, sklizení, zahradnictví, lesnictví, pro dopravu zeminy nebo materiálů a jejich přemístování, obdělávání půdy, dopravě a překládání dřeva, pracovní nástavby pro vozidla, zvedací zadní dveře (součást pozemních vozidel) zadní nakládací sklopná čela (součást pozemních vozidel), zadní zvedací desky (části pozemních vozidel) traktory a vozíky a jejich součásti spadající do třídy 12, brzdová obložení a čelisti a lamely pro vozidla, brzdy, dopravní pohon (trakční -), dvojkolové vozíky a káry, hnací (pohonné) mechanismy pro pozemní vozidla, hřídele převodové pro pozemní vozidla, hydraulické obvody pro vozidla, karosérie vozidel, kola (volnoběžná) pozemních vozidel, kola dopravních prostředků, lanovky kolejové (pozemní), lanové dráhy vysuté, lanové dráhy (kabiny pro -), ložiskové čepy náprav, nákladní auta, nárazníky (pro vozidla), ozubení, převody, soukolí pozemních vozidel, pásy pro vozidla (pásové traktory), podvozky (rámy) vozidel, přívěsné (boční) vozíky, přívěsy (za vozidla), rámy (podvozky) vozidel, ruční vozíky, spřahadla pro pozemní vozidla, tažná zařízení pro přívěsná vozidla, traktory, transportní zařízení lanová, visutý transportér, vozíky, vyklápěcí zařízení (části nákladních vozidel), zdvihací vozíky vidlicové; (37) servisní a opravárenská činnost.

(730) **PTR Strojní závod Třeboň s.r.o.**, Jiráskova 619, Třeboň, 37901, CZ

(740) Advokátní a patentová kancelář Vyskočil, Krošlák a spol. Lukajová Dana, patentový zástupce, Petrská 12, Praha 1

(210) **O 197142**

(220) 21.10.2003

(320) 21.10.2003

(511) 6, 7, 12, 37

(540)



(510) (6) obecné kovy a jejich slitiny a jejich polotovary, kovové stavební materiály, kovové stavební materiály přenosné, kovové konstrukce, kovové materiály pro železnice, kovové kabely a dráty neelektrické, kovové potřeby zámečnické a klempířské, kovové trubky, sejfy, kovové výrobky, které nejsou uvedeny v jiných třídách, bubny navijecí (kovové), s výjimkou mechanických pro navijení hadic, rudy; (7) stroje a obráběcí stroje, motory (s výjimkou motorů pro pozemní vozidla), části motorů (všech druhů), čerpadla, spojky a transmisní zařízení mimo ty, které jsou pro pozemní vozidla, stroje a strojní zařízení pro lesní hospodářství, stroje pro manipulaci s dřevem, mechanismy pro kultivaci lesních porostů, nástavby pro soustředování dříví, bubnové navijáky, rampovače navalovací, navijáky a vyvážecí soustavy pro lesní hospodářství, zemědělské a lesnické stroje a nástroje, kromě nástrojů poháněných ručně, čisticí elektrické stroje a přístroje, líhně pro vejce, stroje pro lesní školky a pěstební činnosti, sázecí stroje, frézy pro přípravu půdy, mycí linky pro automobily, brány zemědělské, brázdící stroje důlní, brusky (stroje), beranidla (stroje), brusky nástrojové (ostříčky), brzdy (díly -), nikoliv pro motorová vozidla, bubny (části strojů), buchary, buldozery, centrifugy, čisticí stroje silniční (s vlastním pohonem), stroje a přístroje na čištění, dělicí stroje, dmychadla, výtlačné ventilátory, dokončovací obráběcí stroje, dopravníky stroje, dopravníky pásové nebo pneumatické nebo potrubní, drážkovače (přislušenství strojů), drážkovací stroje, drnovací pluhů, drtičí zařízení, dřevoobráběcí stroje, dynamo, ekonomizéry paliva pro motory a hnací stroje, elektrické generátory, elektricky poháněné kartáče, elevátory (výtahy),

filtrovací stroje, formy (části strojů), hadice pružné (navijáky pro -), hevery (stroje), hladicí lisů, hnací motory, s výjimkou motorů pro pozemní vozidla, hnací řetězy, s výjimkou řetězů pro pozemní vozidla, hnací stroje, s výjimkou hnacích strojů pro hrabací stroje, hřídele klikové nebo pro stroje, hřídelové spojky (stroje), hydraulická ovládací zařízení pro stroje, motory a hnací stroje, hydraulické hnací stroje a motory, jeřáby, karburátory, kladiva (části strojů), kladkostroje, kladky, klepací stroje, kola strojů, kompresory (stroje), konzoly (nosné -) pro stroje, kovací stroje, kultivátory (stroje), lisovací stroje, lopatky (části strojů), loupací stroje, manipulační zařízení (na principu vzduchového polštáře), manipulační zařízení pro nakládání a vykládání, manipulátory (stroje), automatické, mechanické ruční nástroje a nářadí, mechanismy pohonné, jiné než pro pozemní vozidla, mlýny (stroje), nakládací rampy, nákladní vozy (zdvíhací zařízení pro -), nápravy pro stroje, nástroje (části strojů), nástroje (upínací zařízení pro -), navijáky (části strojů), navijáky (mechanické) pro pružné hadice, navijecí zařízení (mechanická), ohýbací stroje, ochranné kryty (části strojů), ořezávací stroje, ozubená kola a soukolí, jiná než pro pozemní vozidla, pásové dopravníky, pily (stroje), pilové listy (části strojů), písty (části strojů nebo hnacích strojů), pluhů a radlice pro pluhů, prosívačky, provzdušňovací zařízení, regulátory (části strojů), roboty (stroje), rovnací stroje, rozmělnovače (stroje), rypadla, řemeny pro stroje, řezací stroje, sekačky (stroje), zdvihací zařízení, zemědělské a lesnické nářadí velké (s výjimkou ručního); (12) vozidla, dopravní prostředky pozemní, vzdušné nebo vodní, motory pro pozemní vozidla, spojky a převodová zařízení pro pozemní vozidla, vznášedla, bagry, pozemní vozidla pro použití v zemědělství, sklizení, zahradnictví, lesnictví, pro dopravu zeminy nebo materiálů a jejich přemístování, obdělávání půdy, dopravě a překládání dřeva, pracovní nástavby pro vozidla, zvedací zadní dveře (součást pozemních vozidel), zadní nakládací sklopná čela (součást pozemních vozidel), zadní zvedací desky (části pozemních vozidel) traktory a vozíky a jejich součásti spadající do třídy 12, brzdová obložení a čelisti a lamely pro vozidla, brzdy, dopravní pohon (trakční -), dvojkolové vozíky a káry, hnací (pohonné) mechanismy pro pozemní vozidla, hřídele převodové pro pozemní vozidla, hydraulické obvody pro vozidla, karosérie vozidel, kola (volnoběžná) pozemních vozidel, kola dopravních prostředků, lanovky kolejové (pozemní), lanové dráhy vysuté, lanové dráhy (kabiny pro -), lanovky a lanové systémy pro lesní hospodářství, ložiskové čepy náprav, nákladní auta, nárazníky (pro vozidla), ozubení, převody, soukolí pozemních vozidel, pásy pro vozidla (pásové traktory), podvozky (rámy) vozidel, přívěsné (boční) vozíky, přívěsy (za vozidla), rámy (podvozky) vozidel, ruční vozíky, spřahadla pro pozemní vozidla, tažná zařízení pro přívěsná vozidla, traktory, transportní zařízení lanová, visutý transportér, vozíky, vyklápěcí zařízení (části nákladních vozidel), zdvihací vozíky vidlicové; (37) servisní a opravárenská činnost.

(730) **PTR Strojní závod Třeboň s.r.o.**, Jiráskova 619, Třeboň, 37901, CZ

(740) Advokátní a patentová kancelář Vyskočil, Krošlák a spol. Lukajová Dana, patentový zástupce, Petrská 12, Praha 1

(210) **O 197222**

(220) 22.10.2003

(320) 22.10.2003

(511) 3, 10, 16, 30, 32, 44

(540)



(510) (3) kosmetické přípravky s obsahem bylinných komplexů a vřidelních minerálních látek, kosmetické přípravky pro péči o pleť, obličej a oči ve všech formách, regenerační a vitamínové preparáty pro tělovou a vlasovou kosmetiku, výživné a zkrášlující kosmetické přípravky, kosmetické přípravky a extrakty rostlinné, bahenní, rašelinové, vřidelní a lázeňsko-

minerální, čistící kosmetické přípravky a mléka pro kosmetické účely, kosmetické přípravky se širokospektrálním regeneračním účinkem, speciální kosmetické přípravky s antioxidačními účinky, přípravky pro zpevňování a regeneraci nehtů i nehtového lůžka, přípravky proti vráskám a zmiřující jejich tvorbu, parfumerie, parfémovaná kosmetika, vlasové kosmetické přípravky, toaletní vody a toaletní přípravky, masážní přípravky, přípravky podporující vyhlazení jizev, ústní vody, zubní pasty, zubní gely a přípravky pro péči a hygienu zubů i ústní dutiny, nikoliv pro léčebné účely, roztoky a krémy pro sportovce, pro fitness centra i pro zeshňovací účely, kosmetické přípravky s hydratačními a/nebo antioxidačními účinky, přírodní peelings, kosmetické přípravky s obsahem fytolátů, mýdla, kosmetické přípravky do koupele, dezodoranty pro osobní potřebu a veškeré nemedicínální kosmetické přípravky spadající do této třídy; (10) přístroje pro měření akupunkturálních bodů ke stimulaci životních funkcí, životních pochodů a harmonizaci energetických drah, vyhledávací a zobrazovací lékařské přístroje, lékařské diagnostické přístroje a zařízení, lékařské měřicí a kontrolní přístroje a nástroje, rehabilitační přístroje v rámci této třídy, veškeré léčebné přístroje a léčebná zařízení, spadající do této třídy; (16) reklamní, inzertní, propagační, uživatelské a instruktážní materiály i tiskoviny, databázové produkty v papírové formě, plakáty, billboardy, tiskoviny všeho druhu a ostatní polygrafické výrobky zařazené v této třídě, výrobky z papíru, papírnické zboží, obálky, dopisní papíry, kalendáře, plánovací záznamníky, gratulace, psací potřeby včetně psacích potřeb ze vzácných kovů a jejich slitin, kancelářské výrobky (s výjimkou nábytku), papírové obaly (skládačky), lepenka a kartonážní výrobky, etikety, upomínkové propagační předměty z papíru a z plastů, spadající do této třídy, obaly a propagační výrobky z plastů nezařazené do jiných tříd; (30) potravní doplňky s obsahem esenciálních mastných kyselin, rostlinné potravní polykompozitní přípravky se širokospektrálními antioxidačními, regeneračními, harmonizujícími a výživnými účinky a/nebo k posílení imunity nebo k doplnění energie lidskému organismu a fortifikované vitaminy, posilující poživatiny bohaté na bílkoviny, specifické nemedicínální doplňky pro výživu lidí na bázi přírodních pryskyřic s obsahem vitamínu E ve formě sirupů, tobolek, prášků, práškových směsí, tabletek, kapslí, dražé, bombónů, pastilek, cukrovinek, žvýkaček nebo jiných forem, potravní polykompozitní přírodní extrakty s obsahem minerálních látek fortifikované vitaminy a/nebo stopovými prvky, čaje, rostlinné extrakty a odvary z listů, ze semen a z plodů, nenávykové potravní doplňky k překonání zvýšené fyzické zátěže lidského organismu, vše výše uvedené doplňky, přípravky a poživatiny v rámci této třídy; (32) nealkoholické širokospektrální bioinformační regenerační nápoje, iontové, energetické a posilující nápoje, koncentráty k výrobě nápojů fortifikované stopovými prvky, vitaminy, přírodními nebo minerálními extrakty, výtažky k výrobě lihuprostých nealkoholických nápojů, nenávykové nealkoholické nápoje pro stimulaci a regeneraci organismu a/nebo ke zvýšení výkonnosti; (44) péče o hygienu a krásu osob a s celkovým harmonizačním vlivem na energetiku těla, péče o regeneraci a detoxikaci organismu, založená na principu bioinformační terapie a vycházející z moderních poznatků fyzioterapie, psychotroniky, krystalterapie, biorezonance, fyziatrie a balneologie.

(730) **DIOCHI spol. s r.o.**, Weilova 2/1144, Praha 10, 10200, CZ

(740) MIRA Fišerová Blanka, V Kapslovně 11, Praha 3

(210) **O 197223**

(220) 22.10.2003

(320) 22.10.2003

(511) 35, 38, 41, 42

(540)



(510) (35) automatizované zpracování dat, poskytování obchodních

nebo podnikatelských informací, cenové analýzy, rozšiřování reklamních nebo inzertních materiálů, aktualizování reklamních materiálů, marketingové studie, reklamní texty (vydávání, zveřejňování, oznámení, vyhlášení, publikování -), reklama, průzkum trhu, vedení karoték v počítači, obchodní nebo podnikatelské informace, průzkum veřejného mínění, překlad informací do počítačových databází, systemizace informací do počítačových databází, reklama on line v počítačové síti, dodavatelské služby pro třetí osoby (nákup výrobků a služeb pro jiné podniky), vyhledávání dat v počítačových souborech (pro třetí osoby), pronájem reklamní doby v komunikačních médiích; (38) posílání zpráv, mobilní telefony (komunikace -), počítačové komunikace, přenos zpráv a obrazových informací pomocí počítače, elektronická pošta, informace o telekomunikacích, služby poskytované elektronickými komunikačními prostředky, pronájem zařízení pro přenos informací, elektronické nástěnky; (41) soutěže (organizování vzdělávacích nebo zábavných -), informace o výchově a vzdělávání, informace o možnostech zábavy, informace o možnostech rekreace, vydávání elektronických knih a časopisů on line, elektronické publikování (DTP), digitální zpracování obrazu (služby -), poskytování on-line elektronických publikací (bez možnosti stažení); (42) pronájem počítačů, počítačové programování, tvorba software (počítačových programů), aktualizace počítačových programů, poradenství v oblasti počítačového hardware, pronájem software, obnova počítačových dat (regenerace), údržba počítačových programů, počítačové systémové analýzy, tvorba počítačových systémů, kopírování počítačových programů, přenos dat nebo dokumentů z fyzických nosičů na elektronické nosiče, tvorba a správa webových stránek (pro třetí osoby), hosting webových stránek, instalace počítačových programů, převod (konverze) dat a počítačových programů (nefyzický).

(730) **DS&T, spol. s r.o.**, Ovčí Hájek 2165, Praha 5, 15800, CZ

(210) **O 197319**

(220) 24.10.2003

(320) 24.10.2003

(511) 9, 16, 35, 38, 41

(540)



(510) (9) aparáty pro záznam, uchování, převod, přenos nebo reprodukci zvuku nebo obrazu, přístroje pro zpracování informací a počítače včetně jejich jednotlivých součástí a náhradních dílů ze třídy 9, počítačové hry s výstupem na PC nebo na TV, hrací skříně uváděné v činnost vhozením mince, nosiče záznamů nahrané i nenahrané, programové vybavení pro počítače, software, elektronické informace a data a databáze, elektronické časopisy, elektronická periodika a knihy v elektronické podobě; (16) papír, lepenka a výrobky z těchto materiálů zařazené ve třídě 16, tiskoviny, tiskopisy, časopisy, periodika, knihy; (35) reklamní, inzertní a propagační činnost, marketing, poskytování informací a jiných informačních produktů komerčního nebo reklamního charakteru, automatizované zpracování dat, pomoc při provozování obchodů a obchodních činností průmyslového nebo obchodního podniku, franchising, merchandising, služby, které zahrnují záznam, přepis, vypracování, kompilaci přenášeni nebo systematickosti písemných či datových či elektronických sdělení a záznamů jakož i využívání nebo kompilaci matematických a statistických údajů; (38) telekomunikace, služby umožňující komunikaci jedné osoby s druhou, telematika, šíření, výměna nebo získávání zpráv a informací, šíření elektronických časopisů, informací, elektronických periodik, knih v elektronické podobě, audio nebo audiovizuálních děl prostřednictvím informační nebo datové nebo elektronické nebo komunikační nebo telekomunikační nebo počítačové sítě, zejm. Internetu, pomocí satelitů aj.; (41) nakladatelství a vydavatelství, ediční činnost, publikační činnost, nahrávání nosičů zvukových nebo obrazově zvukových, půjčování nahraných zvukových a zvukově obrazových

záznamů, tvorba a šíření audiovizuálních děl, agenturní činnost v oblasti kultury, zprostředkování v oblasti kultury, výchovy, vzdělávání, zábavy a sportu, výchovná, vzdělávací, soutěžní a zábavní činnost, organizace společenských, zábavních, výchovných, soutěžních a kulturních akcí, organizace, provozování a provádění her a soutěží i veřejných, výstavní činnost v oblasti kultury nebo zábavy nebo výchovy nebo vzdělávání, provozování tělovýchovných zařízení, pronájem a půjčování audiopřístrojů, videopřístrojů, videorekordérů, videokamer, fotoaparátů, promítaček, rozhlasových a televizních přijímačů, filmů, kulturních a vzdělávacích potřeb a přístrojů, půjčování a pronájem obrazů a dekorací.

(730) **KOALA FINEST s.r.o.**, U Sanatoria 495/11, Praha 5 - Radotín, 15300, CZ

(210) **O 197322**

(220) 24.10.2003

(320) 24.10.2003

(511) 36

(540)

Interbanka 

(510) (36) pojišťovnictví a peněžnictví.

(730) **Interbanka, akciová společnost**, Václavské náměstí 40, Praha 1, 11000, CZ

(210) **O 197325**

(220) 24.10.2003

(320) 24.10.2003

(511) 29, 33, 34, 43

(540)



(510) (29) maso a výrobky z něj, vejce a výrobky z nich, mléko a výrobky z něj, jedlé oleje a tuky; (33) alkoholické nápoje spadající do této třídy; (34) tabák a výrobky z něj, cigarety, kuřácké potřeby; (43) hostinská činnost, provoz restaurací, barů, kaváren, provozoven rychlého stravování apod.

(730) **Marek Vištejn**, Svornosti 20/968, Praha 5, 15000, CZ

(740) **JUDr. Augustin Josef**, Vojáčkovo nám. 2, Prostějov

(210) **O 197327**

(220) 24.10.2003

(320) 24.10.2003

(511) 12, 39

(540)



GAHR INTERNATIONAL

(510) (12) motorová vozidla a jejich součásti spadající do této třídy; (39) silniční motorová doprava nákladní - vnitrostátní i mezinárodní, zasilatelské služby, skladovací služby, poskytování informací v dopravě.

(730) **GAHR International CZ, spol. s r.o.**, Uzbecká 6, Brno, 62500, CZ

(740) **Ing. Střelák Jiří**, Pařížská 17, Praha 1

(210) **O 197387**

(220) 29.10.2003

(320) 29.10.2003

(511) 36

(540)



CARGARANT

(510) (36) pojištění - zprostředkování.

(730) **Jan Schmiedhamer**, Na Rovni 44, Praha 6, 16200, CZ

(210) **O 197388**

(220) 29.10.2003

(320) 29.10.2003

(511) 1, 3, 5

(540)

KOMPLETON

(510) (1) chemické výrobky pro průmysl, výrobky bazénové chemie; (3) čisticí prostředky, přípravky pro bělení; (5) hygienické a dezinfekční přípravky, fungicidy, herbicidy, dezodoranty (nikoli pro osobní potřebu).

(730) **M + H, Míča a Harašta s.r.o.**, Terronská 19, Praha 6, 16000, CZ

(210) **O 197390**

(220) 29.10.2003

(320) 29.10.2003

(511) 1, 3, 5

(540)

BLANKYT

(510) (1) chemické výrobky pro průmysl, výrobky bazénové chemie; (3) čisticí prostředky, přípravky pro bělení; (5) hygienické a dezinfekční přípravky, fungicidy, herbicidy, dezodoranty (nikoli pro osobní potřebu).

(730) **M + H, Míča a Harašta s.r.o.**, Terronská 19, Praha 6, 16000, CZ

(210) **O 197392**

(220) 29.10.2003

(320) 29.10.2003

(511) 1, 3, 5

(540)

VLOČKA super

(510) (1) chemické výrobky pro průmysl, výrobky bazénové chemie; (3) čisticí prostředky, přípravky pro bělení; (5) hygienické a dezinfekční přípravky, fungicidy, herbicidy, dezodoranty (nikoli pro osobní potřebu).

(730) **M + H, Míča a Harašta s.r.o.**, Terronská 19, Praha 6, 16000, CZ

(210) **O 197393**

(220) 29.10.2003

(320) 29.10.2003

(511) 1, 3, 5

(540)

JISKRA

(510) (1) chemické výrobky pro průmysl, výrobky bazénové chemie; (3) čisticí prostředky, přípravky pro bělení; (5) hygienické a dezinfekční přípravky, fungicidy, herbicidy, dezodoranty (nikoli pro osobní potřebu).

(730) **M + H, Míča a Harašta s.r.o.**, Terronská 19, Praha 6, 16000, CZ

(210) **O 197394**

(220) 29.10.2003
(320) 29.10.2003
(511) 1, 5
(540)

VIKTOR

- (510) (1) chemické výrobky pro průmysl, výrobky bazénové chemie;
(5) hygienické a dezinfekční přípravky, fungicidy, herbicidy, dezodoranty (nikoli pro osobní potřebu).
(730) **M + H, Míča a Harašta s.r.o.**, Terronská 19, Praha 6, 16000, CZ

(210) **O 197410**
(220) 29.10.2003
(320) 29.10.2003
(511) 1, 6, 7, 8, 9, 11, 12
(540)

HITACHI

(210) **O 197402**
(220) 24.10.2003
(320) 24.10.2003
(511) 19, 35, 37
(540)



- (510) (19) stavební materiály nekovové, nátěrové hmoty pro stavebnictví, stavební hmoty nekovové, zděné poštovní schránky, cihly, dlaždice nekovové, obkládačky nekovové, ohnivzdorné cementové ochranné vrstvy, okenice nekovové, pláště budov nekovové, hlína hrnčířská, hlína na cihly, neohebné trubky nekovové pro stavebnictví, asfalt, smůla, přenosné konstrukce nekovové, nekovové pomníky, střešní krytiny všeho druhu, pálené, betonové a cementové zboží, trámy, prkna, panely, překližky, zdící materiály všeho druhu, stavební sklo, střechy, střešní systémy, střešní krytina, cihlářské výrobky, terakota, tvárnice; (35) reklamní, inzertní a propagační činnost, marketing, poskytování informací a jiných informačních produktů komerčního nebo reklamního charakteru, on-line inzerce, pronájem informačních míst, činnost reklamní agentury, činnost ekonomických a/nebo organizačních poradců, zprostředkování v obchodních vztazích, zprostředkovatelská činnost v obchodu, merchandising, franchising, pomoc při využívání a řízení obchodního podniku, personální agentura, personální poradenství, automatizované zpracování dat, pomoc při provozování obchodů a obchodních činností průmyslového nebo obchodního podniku; (37) stavebnictví, služby připojené k službám ve stavebnictví, jako inspekce stavebních projektů, poradenství v oblasti stavebnictví, služby pronájmu nářadí a konstrukčního materiálu, služby opravářské, a to služby uvedení kteréhokoliv objektu do dobrého stavu po upotřebení, po vzniklých škodách, poškození nebo částečném zničení (restaurování budovy nebo jiného existujícího předmětu, který se stal nevyhovujícím oproti svému původnímu stavu), různé služby opravářské, jako služby v oblastech elektřiny, nábytku, nástrojů a nářadí atd., služby údržbářské, které mají uchovat předmět v původním stavu, aniž by se změnila některá z vlastností.

(590) Barevná
(730) **Ogilvy & Mather Brno, spol. s r.o.**, Vodní 13, Brno, 60200, CZ
(740) Advokátní a patentová kancelář Vyskočil, Krošlák a spol. Lukajová Dana, patentový zástupce, Petrská 12, Praha 1

(210) **O 197409**
(220) 29.10.2003
(320) 29.10.2003
(511) 16, 35, 41
(540)



- (510) (16) papírenské, tiskárenské zboží; (35) propagační činnost, reklama; (41) výchova, vzdělávání, zábava, kulturní aktivity.
(590) Barevná
(730) **Mgr. Alena Polívková**, Máchova 17, Plzeň, 30100, CZ

- (510) (1) chemikálie užívané v průmyslu, ve vědě a fotografii, také v zemědělství, zahradnictví a lesnictví, nezpracovaná umělá pryskyřice, nezpracované umělé hmoty, hnojiva, hasicí směsy, přípravky pro kalení a pájení, chemické látky pro konzervaci potravin, přípravky pro tvrzení, lepidla pro průmyslové využití; (6) obecné kovy a jejich slitiny, kovové stavební materiály, transportovatelné budovy z kovu, kovové materiály pro železniční koleje, neelektrické kabely a dráty z obecných kovů, železářské zboží, drobné železářské zboží, kovové roury a trubky, sejfy, výrobky z obecných kovů neobsazené v jiných třídách, rudy; (7) stroje a obráběcí stroje, motory (kromě motorů pro pozemní vozidla), součástky do spojkových a řadičích zařízení (ne pro pozemní vozidla), zemědělská náčiní (s výjimkou ručního), inkubátory pro vejce, elektrické přístroje pro využití v domácnosti jako: pračky, pračky se sušicí funkcí, myčky, mixéry, odšťavňovače, otvíráky na konzervy, myčky na nádobí, vysavače, drtiče odpadků, pumpy vakuové (stroje), nářadí na elektrický pohon (řezače, vrtačky, příklepové vrtačky, cirkulárky, kotoučové brusky, kladívka, hřebíkové sbíječky, hoblíky, diamantová kola jako řezače, uhlíkové kartáče, hoblovky), kondenzátory v rámci tř. 7, startéry pro motory a hnací stroje, alternátory, regulátory v rámci tř. 7, turbíny v rámci tř. 7, svařovací stroje v rámci tř. 7, eskalátory, výtahy, filtry v rámci tř. 7, kompresory v rámci tř. 7, kompresory na vzduch, elektrické nářadí, generátory v rámci tř. 7, elektrické brusky nožů, alternátory, startéry pro motory; (8) ruční nářadí a nářadí (ručně ovládané), vrtáky, přibory, zbraně sečné a bodné, holící strojky, elektrické přístroje pro využití v domácnosti jako elektrické holící strojky, žiletky, strojky na střihání vlasů; (9) vědecké, námořní, vyměřovací, elektrické, fotografické, kinematografické, optické, vážicí, měřicí, signalizační, kontrolní, záchranné a vyučovací přístroje a nástroje, přístroje pro nahrávání, přenos nebo reprodukci zvuku nebo obrazu, magnetické nosiče informací, nahrávací disky, prodejní automaty a mechanismy pro přístroje fungující na principu vhození mince, pokladny, počítačové stroje, vybavení na zpracování informací a počítače, hasicí přístroje, přístroje a nástroje pro vedení, zapínání, transformaci, akumulaci, regulování nebo kontrolu elektřiny, audiovizuální vybavení jako: televize, televizní kamery, video kamery, video přehrávače, přehrávače DVD, nahrávače DVD, přehrávače VCD, nahrávače VCD, DVD kamery, plasmové monitory, LCD projektory, HDD nahrávače, nahrávače magnetických pásek, přehrávače audio kazet, nahrávače audio kazet, video projektory, video monitory, transfokátorové moduly, DVD disky, kazety, magnetické pásky, magnetické diskety, tekuté krystalové displeje, mikrofony, zvukové jednotky, počítačové vybavení a software, řídicí systémy pro elektrické motory a generátory jako: řídicí spínače, rezistory, stykače, automatické regulátory napětí, inventory, regulátory, dálkové řídicí zařízení, vypínače, převaděče, baterie jako: nikl-kadmiové baterie, suché baterie, video baterie, dobíječi baterie, nabíječe baterií, vybavení radiotelefonů, mobilní telefony, přenosné televize do automobilů, magnetické vypínače do startérů, zapalovací cívky, faxy, mikrofony, zesilovače zvuku, vysavače, koaxiální kabel, zavírače dveří, inkoustové tiskárny, zpětný transformátor pro barevné televize, obrazovky, elektrické žehličky, elektrické transformátory, výstražná světla; (11) zařízení pro svícení, topení, generaci páry, vaření, chlazení, sušení, ventilaci, zásobování vodou a sanitární účely, elektrické zařízení pro domácnosti jako: topiče, ohříváče, toustovače, elektrické vařiče rýže, mikrovlnné trouby, lednice, výrobňky ledu, kávovary, picí automaty, čističe vody, svítící zařízení, klimatizace, elektrické větráky, stropní větráky, odsávací větráky, feny, sušiče tkanin, zařízení pro odvlhčování,

zvlhčovače ovzduší, bezpečnostní světla, ohřívače vody, elektrické lednice, elektrické termo hrnce, odvlhčovače na studený vzduch, plynové vařiče, topící zařízení, zapalovače, multifunkční vařiče, plynové zapalovače, IH vařiče pro kuchyně; (12) zařízení pro pohyb po zemi, ve vzduchu nebo vodě, automobily, motory pro pozemní dopravní prostředky, auta s motorovou hřídelí, samohybné motory, automobily a jejich části a díly, brzdové destičky, olejové filtry, cívkové zapalování/typ elektrického generátoru používaný jako součást pozemních vozidel.

- (730) **KABUSHIKI KAISHA HITACHI SEISAKUSHO (d.b.a. Hitachi, Ltd.)**, 6, Kanda-Surugadai 4 chome, Chiyoda-ku, Tokyo, JP
 (740) Advokátní a patentová kancelář Čermák, Hořejš, Myslíl JUDr. Matějka Jan, Národní 32, Praha 1

- (210) **O 197432**
 (220) 29.10.2003
 (320) 29.10.2003
 (511) 30
 (540)

LANBELA

- (510) (30) trvanlivé a polotrvanlivé pečivo, jemné pečivo, oplatky, sušenky, keksy, biskvity, vafle, tyčinky, výrobky z obilovin, müsli, koláče, zákusky, dorty, trvanlivé pečivo čokoládové a nečokoládové, piškoty, výrobky v tř. 30 obsahující kakao a/nebo kávu, mouka a obilné výrobky určené k lidské výživě, kakaové, čokoládové, kávové, oříškové a ovocné náplně a krémy, čokoládové a kakaové polevy, trubičky, suchary, perníky, medovíčky, slané pečivo (krekry), cukrovinky, pralinky, fondán, marcipán, pastilky, karamely, plněné koláče, mandlové cukrovinky, kandys jako potrava, obilninové vločky a lupínky, čokoláda, čokoládové a nečokoládové cukrovinky, bonbóny, lízátko, želé, komprimáty, žvýkačky ne pro lékařské účely, zmrzlina, mandlová pasta, jedlé ozdoby na dorty a zákusky, lístkové těsto, máslové a tukové těsto, cukrovinky na vánoční stromky, chuťové přísady.
 (730) **Pečivárne Lipt. Hrádok s. r. o.**, Liptovská Porúbka 347, Liptovský Hrádok, SK
 (740) Unipatent Chludina Jiří Dipl. Ing., Jana Masaryka 43-47, Praha 2

- (210) **O 197433**
 (220) 29.10.2003
 (320) 29.10.2003
 (511) 30
 (540)

SLNBELA

- (510) (30) trvanlivé a polotrvanlivé pečivo, jemné pečivo, oplatky, sušenky, keksy, biskvity, vafle, tyčinky, výrobky z obilovin, müsli, koláče, zákusky, dorty, trvanlivé pečivo čokoládové a nečokoládové, piškoty, výrobky v tř. 30 obsahující kakao a/nebo kávu, mouka a obilné výrobky určené k lidské výživě, kakaové, čokoládové, kávové, oříškové a ovocné náplně a krémy, čokoládové a kakaové polevy, trubičky, suchary, perníky, medovíčky, slané pečivo (krekry), cukrovinky, pralinky, fondán, marcipán, pastilky, karamely, plněné koláče, mandlové cukrovinky, kandys jako potrava, obilninové vločky a lupínky, čokoláda, čokoládové a nečokoládové cukrovinky, bonbóny, lízátko, želé, komprimáty, žvýkačky ne pro lékařské účely, zmrzlina, mandlová pasta, jedlé ozdoby na dorty a zákusky, lístkové těsto, máslové a tukové těsto, cukrovinky na vánoční stromky, chuťové přísady.
 (730) **Pečivárne Lipt. Hrádok s. r. o.**, Liptovská Porúbka 347, Liptovský Hrádok, SK
 (740) Unipatent Chludina Jiří Dipl. Ing., Jana Masaryka 43-47, Praha 2

- (210) **O 197447**
 (220) 13.11.2003
 (320) 13.11.2003
 (511) 35, 38, 42

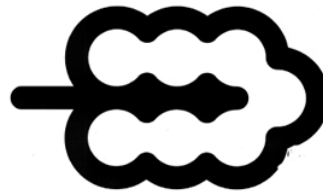

Kermes.

- (540) (35) propagační činnost, reklama; (38) komunikace počítačová; (42) návrh a vývoj počítačového hardwaru a softwaru.
 (730) **Kermes Martin**, Sportovců 3134, Kladno, 27204, CZ

- (210) **O 197539**
 (220) 31.10.2003
 (320) 31.10.2003
 (511) 6, 9, 20, 37, 40
 (540)

FAB CONTROL

- (510) (6) kovové zámky a kování kovové a stavební, zámečnické a kovové výrobky obsažené ve tř. 6, klíče, nedobytné pokladny a kovové schránky; (9) elektrické a elektronické zámky, zámky ovládané a řízené elektronikou a elektronickým kódem; (20) nekovové zámky, nekovové kování, zámečnické výrobky zařazené ve tř. 20 jako zámky pro vozidla, nekovové, zámky kromě kovových a elektrických; (37) opravy a servis výše uvedených výrobků; (40) odlévání kovů, lisování klíčů, frézování.
 (730) **FAB a.s.**, Strojnická 633, Rychnov nad Kněžnou, 51601, CZ
 (740) Patentservis Praha a.s., Jivenská 1273/1, Praha 4

- (210) **O 197541**
 (220) 31.10.2003
 (320) 31.10.2003
 (511) 34
 (540)

BLACK & WILD

- (510) (34) tabák v surovém stavu, tabákové výrobky, zejména doutníky, dýmkový tabák, potřeby pro kuřáky, zápalky.
 (730) **JMTM, INC.**, 1105 North Market Street, Suite 1028, Wilmington, DE, US
 (740) Společná advokátní kancelář Všecka, Zelený, Švorčík, Kalenský a partneři JUDr. Pavel Zelený, advokát, Hájkova 2, Praha 2

- (210) **O 197542**
 (220) 31.10.2003
 (320) 31.10.2003
 (511) 30
 (540)

SANAVITA

- (510) (30) trvanlivé a polotrvanlivé pečivo, jemné pečivo, oplatky, sušenky, keksy, biskvity, vafle, tyčinky, výrobky z obilovin, müsli, koláče, zákusky, dorty, trvanlivé pečivo čokoládové a nečokoládové, piškoty, výrobky v tř. 30 obsahující kakao a/nebo kávu, mouka a obilné výrobky určené k lidské výživě, kakaové, čokoládové, kávové, oříškové a ovocné náplně a krémy, čokoládové a kakaové polevy, trubičky, suchary, perníky, medovíčky, slané pečivo (krekry), cukrovinky, pralinky, fondán, marcipán, pastilky, karamely, plněné koláče, mandlové cukrovinky, kandys jako potrava, obilninové vločky a lupínky, čokoláda, čokoládové a nečokoládové cukrovinky, bonbóny, lízátko, želé, komprimáty, žvýkačky ne pro lékařské účely, zmrzlina, mandlová pasta, jedlé ozdoby na dorty a zákusky, lístkové těsto, máslové a tukové těsto, cukrovinky na vánoční stromky, chuťové přísady.
 (730) **Pečivárne Lipt. Hrádok s.r.o.**, Liptovská Porúbka 347, Liptovský Hrádok, SK
 (740) Unipatent Dipl. Ing. Jiří Chludina, Jana Masaryka 43-47, Praha 2

- (210) **O 197547**
 (220) 31.10.2003
 (320) 31.10.2003

(511) 18, 25, 28
(540)

ROCXYGEN

(510) (18) kabelky, deštníky, tašky, peněženky a vše spadající do této třídy; (25) oděvy, obuv a vše spadající do této třídy; (28) sportovní náčiní spadající do této třídy.
(730) **Helium s.r.o.**, Mazovská 478/6, Praha 8, 18100, CZ

odhady, finanční informace, finanční odhady a oceňování, finanční poradenství, finanční konzultační služby, finanční služby při likvidaci podniků.

(590) Barevná
(730) **atc AUDIT, s.r.o.**, Na Roudné 27, Plzeň, 30100, CZ
(740) Tichý & Poláček patentoprávní a známková kancelář JUDr. Jaromír Tichý, Dominikánská 6, Plzeň

(210) **O 197548**

(220) 31.10.2003
(320) 31.10.2003
(511) 18, 25, 28
(540)

BALLISTIC

(510) (18) kabelky, deštníky, tašky, peněženky a vše spadající do této třídy; (25) oděvy, obuv a vše spadající do této třídy; (28) sportovní náčiní spadající do této třídy.
(730) **Helium s.r.o.**, Mazovská 478/6, Praha 8, 18100, CZ

(210) **O 197715**

(220) 06.11.2003
(320) 06.11.2003
(511) 30, 32, 33
(540)



(510) (30) šťavy zeleninové na vaření, nálevy k ochucení, led pro osvěžení, nápoje z kávy, kakaa nebo čokolády, nápoje na bázi čaje, přísady do nápojů s výjimkou esencí, příchutě do nápojů s výjimkou éterických olejů, sirup melasový, šerbet, šťavy s výjimkou dresinků; (32) minerální vody, šumivé nápoje a jiné nápoje nealkoholické, nápoje a šťavy ovocné, šerbet, sirupy a jiné přípravky k zhotovování nápojů, piva; (33) alkoholické nápoje (s výjimkou pív).

(730) **Kofola a.s.**, Za drahou 1, Krnov, 79401, CZ
(740) Dadej, Gheorghiu, Kendereški, patentová a známková kancelář Ing. Kendereški Dušan, Lidická 51, Brno

(210) **O 197617**

(220) 04.11.2003
(320) 04.11.2003
(511) 3, 5
(540)



(510) (3) kosmetické výrobky pro běžné použití; (5) kosmetické výrobky pro léčebné použití.

(730) **VULKAN a.s.**, Hrádek nad Nisou, 46334, CZ

(210) **O 197722**

(220) 06.11.2003
(320) 06.11.2003
(511) 35, 41
(540)



(510) (35) propagační činnost, reklama, kancelářské práce, pomoc při řízení obchodní činnosti, obchodní administrativa; (41) sportovní a kulturní aktivity, zábava, vzdělávání, výchova.

(590) Barevná
(730) **Petr Doležel**, Lomecká 1432, Praha 9, 19016, CZ

(210) **O 197659**

(220) 04.11.2003
(320) 04.11.2003
(511) 5, 10, 44
(540)

TRIDENT

(510) (5) materiály pro plombování zubů, zubní tmely, porcelán pro zubní protézy, materiály na zubní otisky, zubní laky, zubní cementy, zubní amalgamy, zubní brusné prostředky; (10) umělé chrupy, umělé zuby, umělé čelisti, zubní přístroje a nástroje, zubolékařské přístroje elektrické, kroužky na prořezávání zubů, zrcátka zubolékařská, zubařská křesla, plivátka pro lékařské účely; (44) stomatologie, zubní péče, zdravotní péče, zdravotnická střediska, lékařské a ošetrovatelské služby.

(730) **Darina Kynčlová**, Mikulandská 133/3, Praha 1, 11000, CZ
(740) FISCHER & PARTNER Fischer Michael, Na Hrobci 5, Praha 2

(210) **O 197668**

(220) 05.11.2003
(320) 05.11.2003
(511) 9, 35, 36
(540)



(510) (9) data, databáze a jiné produkty na magnetických, elektronických a optických nosičích, nosiče dat spadající do třídy 9, publikace v elektronické podobě s možností stažení; (35) analýzy nákladů, posuzování efektivnosti provozu a racionalizace práce, pomoc při řízení průmyslových a obchodních podniků, hospodářské nebo ekonomické poradenství, účetnictví, účetní poradenství, příprava a vyhotovení daňových přiznání, správa obchodních zájmů třetích osob, daňové poradenství, auditorská činnost; (36) finanční analýzy, daňové

(210) **O 197747**

(220) 06.11.2003
(320) 06.11.2003
(511) 9, 35, 42
(540)

ALFABAZAR

(510) (9) data, databáze a jiné informační produkty na elektronických, magnetických a optických nosičích spadajících do tř. 9, související software a hardware, optické disky, DVD, videokazety, nahané videopásky, diapositivy apod., elektronické sítě, multimediální aplikace, multimediální informační katalogy, elektronické časopisy, elektronická periodika a knihy v elektronické podobě, nahaný software na CD a DVD discích a magnetických médiích; (35) zprostředkovatelská a obstaravatelská činnost v oblasti obchodu, reklama on-line na počítačových komunikačních sítích, poradenské a konzultační služby v oblasti obchodní činnosti, komerční využití Internetu v oblastech komerčních internetových médií a vyhledávacích služeb, předvádění výrobků pro reklamní účely a podporu prodeje, rozšiřování reklamních materiálů a vzorků zboží; (42) tvorba programového vybavení (software), hosting webových stránek, počítačové systémy (tvorba), pronájem počítačového software, webové stránky (tvorba a správa), umístění webových stránek, údržba počítačových programů.

- (730) Šatný Ladislav - počítače, U stadionu Míru 1740, Tábor, 39003, CZ
 (740) Bohemia Patent Ing. Jana Vanděliková, Hradební 3, Praha 1

- (210) **O 197750**
 (220) 07.11.2003
 (320) 07.11.2003
 (511) 18, 25, 28
 (540)



- (510) (18) kůže a imitace kůže, výrobky z nich, jako jsou kufrы a cestovní brašny, kabelky, batohy, složky, peněženky, pouzdra, deštníky, slunečníky, hole, klíčenky, kožené doplňky zařazené v této třídě; (25) pánské, dámské, dětské prádlo, pánské, dámské, dětské oděvy a textilní výrobky spadající do této třídy, ponožky, punčochové zboží, silonové punčocháče a veškeré silonové výrobky, obsažené v této třídě, slippy, trenýrky, boxeršortky, spodky, kalhotky, kalhotky s nohavičkou, stahovací kalhotky, podprsenky, lambády, korzety, živůtky, podvazky, erotické prádlo, noční oblečení, nátlčníky, spodní košilky, bavlněná trika, elastické kalhoty, tepláky, teplákové soupravy, mikiny, roláky, svetry, sportovní oblečení, elastická trika, halenky, šaty, kostýmy, sukně, body, kombinézy, saka, košile, pilotky, vesty, kabáty, pláštěnky, noční košile, pyžama, overaly, stejnošrotové oblečení pro volný čas, plavky a plážové oblečení, župany, vřazanky, motýlky, šály, šátky, klobouky, čepice, čelenky, barety, rukavice, opasky, zástěry, obuv všeho druhu, polobotky, domácí a sportovní obuv, vysoké boty, veškeré druhy džínových oděvů a prádla, výrobky z kůže nebo její imitace, jako např. kalhoty, pláště, bundy, vesty, sukně, čelenky, rukavice apod., pracovní oděvy, pracovní rukavice, pracovní obuv; (28) tělocvičné náčiní a nářadí, nářadí pro zimní sporty, tenis a další sportovní hry, např. lyže, tenisové rakety, zboží plážové a koupací, to vše spadající do této třídy, zařízení a nářadí pro fitness, posilování a domácí cvičení, potřeby a vybavení pro surfíng, vodní lyžování a ostatní vodní sporty, sportovní potřeby nezařazené v jiných třídách, obaly na sportovní nářadí a náčiní, např. na vesla, pádla, lyže, golfové hole apod., potřeby pro paraglíding, horolezecké úvazky.
 (730) **W.E.S., s.r.o.**, Příčná 129/3, Olomouc, 77900, CZ
 (740) Ing. Petr Soukup, patentový a známkový zástupce, Švédská 3, Olomouc

- (210) **O 197872**
 (220) 10.11.2003
 (320) 10.11.2003
 (511) 6, 8, 11
 (540)

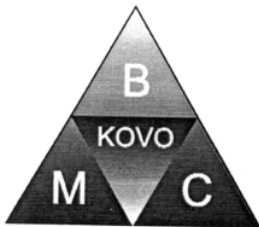

- (510) (6) kovové výrobky, zámečnické a klempířské výrobky, kovové reklamní tabulky, vše ve tř. 6; (8) lisovací nástroje a lisovací formy kovové a plastové zařazené ve tř. 8; (11) solární kolektory a náhradní díly k nim v rámci této třídy.
 (730) **BMC KOVO, s.r.o.**, Kovařicova 1950/56, Brno, 61600, CZ
 (740) Ing. Musil Dobroslav, patentová kancelář, Cejl 38, Brno

- (210) **O 197879**
 (220) 10.11.2003
 (320) 10.11.2003

- (511) 34
 (540)

Horal

- (510) (34) tabák, tabák surový nebo zpracovaný, tabák pro ruční balení, dýmkový tabák, tabákové výrobky, cigarety, doutníky, dýmky, potřeby pro kuřáky, papír cigaretový, papír absorbční do dýmek, cigaretové a dýmkové filtry, humidory, náustky, pouzdra na cigarety, pouzdra na doutníky, pouzdra na tabák, pouzdra na papírky, pouzdra na dýmky, popelníky, špičky, zapalovače, zápalky, vše ve tř. 34.
 (730) **G 2580 s.r.o.**, Dolní náměstí 308, Vsetín, 75501, CZ
 (740) Bohemia Patent Ing. Jana Vanděliková, Hradební 3, Praha 1

- (210) **O 197880**
 (220) 10.11.2003
 (320) 10.11.2003
 (511) 34
 (540)

Belami

- (510) (34) tabák, tabák surový nebo zpracovaný, tabák pro ruční balení, dýmkový tabák, tabákové výrobky, cigarety, doutníky, dýmky, potřeby pro kuřáky, papír cigaretový, papír absorbční do dýmek, cigaretové a dýmkové filtry, humidory, náustky, pouzdra na cigarety, pouzdra na doutníky, pouzdra na tabák, pouzdra na papírky, pouzdra na dýmky, popelníky, špičky, zapalovače, zápalky, vše ve tř. 34.
 (730) **G 2580 s.r.o.**, Dolní náměstí 308, Vsetín, 75501, CZ
 (740) Bohemia Patent Ing. Jana Vanděliková, Hradební 3, Praha 1

- (210) **O 197881**
 (220) 10.11.2003
 (320) 10.11.2003
 (511) 34
 (540)

Karma

- (510) (34) tabák, tabák surový nebo zpracovaný, tabák pro ruční balení, dýmkový tabák, tabákové výrobky, cigarety, doutníky, dýmky, potřeby pro kuřáky, papír cigaretový, papír absorbční do dýmek, cigaretové a dýmkové filtry, humidory, náustky, pouzdra na cigarety, pouzdra na doutníky, pouzdra na tabák, pouzdra na papírky, pouzdra na dýmky, popelníky, špičky, zapalovače, zápalky, vše ve tř. 34.
 (730) **G 2580 s.r.o.**, Dolní náměstí 308, Vsetín, 75501, CZ
 (740) Bohemia Patent Ing. Jana Vanděliková, Hradební 3, Praha 1

- (210) **O 197882**
 (220) 10.11.2003
 (320) 10.11.2003
 (511) 34
 (540)

Elán

- (510) (34) tabák, tabák surový nebo zpracovaný, tabák pro ruční balení, dýmkový tabák, tabákové výrobky, cigarety, doutníky, dýmky, potřeby pro kuřáky, papír cigaretový, papír absorbční do dýmek, cigaretové a dýmkové filtry, humidory, náustky, pouzdra na cigarety, pouzdra na doutníky, pouzdra na tabák, pouzdra na papírky, pouzdra na dýmky, popelníky, špičky, zapalovače, zápalky, vše ve tř. 34.
 (730) **G 2580 s.r.o.**, Dolní náměstí 308, Vsetín, 75501, CZ
 (740) Bohemia Patent Ing. Jana Vanděliková, Hradební 3, Praha 1

- (210) **O 197957**
 (220) 11.11.2003
 (320) 11.11.2003
 (511) 2, 37
 (540)

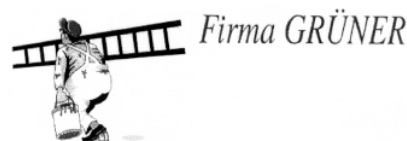

- (510) (2) barvy, nátěry, laky, ochranné výrobky proti korozi a proti deteriorizaci dřeva, barviva, mořidla, přírodní pryskyřice, kovy listkové a práškové pro malíře, dekoratéry a umělce; (37) malířství a natěračství, lakování, glazurování, tapetování, úprava interiérů bytů, kanceláří a jiných prostor.
- (730) **Grüner František**, Šrobárova 17, Praha 3, 13000, CZ
- (740) Mgr. Košek Jan, Bílinská 509/18, Praha 9



- (210) **O 197967**
 (220) 11.11.2003
 (320) 11.11.2003
 (511) 5, 10, 24
 (540)

METEA

- (510) (5) obvazový materiál, absorpční tampony, hygienické a zdravotní kalhotky, hygienické vložky, chirurgické implantáty, obvazy, náplasti, obinadla, obklady, chirurgické sítky, cévní protězy; (10) bandáže, korzety pro zdravotnické účely, břišní chrániče, bakteriologické filtry, chirurgické implantáty, elastické obvazy, pásy pro lékařské účely, chirurgické punčochy, roušky; (24) textilie, filtrační materiál spadající do této třídy, plst, tkaniny, úplety.
- (730) **Výzkumný ústav pletářský, a.s.**, Šujanovo nám. 3, Brno, 65861, CZ
- (740) Šachta, Zmeškal & partneři Ing. Kratochvíl Václav, Radlická 28/663, Praha 5

- (510) (1) detergenty průmyslové; (3) čisticí přípravky, mycí přípravky, bělicí a prací přípravky, změkčovače tkanin; (5) desinfekční přípravky.
- (730) **ČEBO s.r.o.**, Prušánská 268, Moravský Žižkov, 60101, CZ
- (740) Ing. Vladimír Čmejla - LEGR PATENT patentový zástupce a soudní znalec, Rašínovo nábř. 54, Praha 2

- (210) **O 197996**
 (220) 12.11.2003
 (320) 12.11.2003
 (511) 12
 (540)



- (210) **O 197990**
 (220) 12.11.2003
 (320) 12.11.2003
 (511) 31
 (540)



- (510) (31) zemědělské výrobky ve formě osiv, krmiv a krmných směsí pro zvířata, rostliny a přírodní květiny, čerstvé ovoce a zelenina.
- (590) Barevná
- (730) **Jaroslav Ryšánek**, Kolínská 96, Nová Ves I. - Ohrada, 28002, CZ

- (510) (12) motorová vozidla, části a příslušenství k nim (spadající do třídy 12).
- (590) Barevná
- (730) **KABUSHIKI KAISHA RALLIART**, Harbor one Bldg. 3F, Shinagawa-Ku, Tokyo, JP
- (740) Patentservis Praha a.s., Jivenská 1273/1, Praha 4

- (210) **O 198123**
 (220) 14.11.2003
 (320) 14.11.2003
 (511) 16, 18, 20, 21, 31, 41
 (540)



- (210) **O 197991**
 (220) 12.11.2003
 (320) 12.11.2003
 (511) 5, 41, 44
 (540)



- (510) (5) farmaceutické a veterinářské výrobky, hygienické výrobky pro léčebné účely, diabetické přípravky pro léčebné účely, potraviny pro batolata, náplasti, obvazový materiál, materiály pro plombování zubů nebo zubní otisky, dezinfekční přípravky, výrobky pro hubení škodlivých zvířat, fungicidy, herbicidy; (41) výchova, vzdělávání, zábava, sportovní a kulturní aktivity; (44) lékařské služby, veterinární služby, péče o hygienu a krásu osob a zvířat, zemědělské, zahradnické a lesnické služby.
- (590) Barevná
- (730) **GALICIA nadační fond**, nám. Curieových 100/1, Praha 1, 11000, CZ

- (510) (16) papír a výrobky z papíru, lepenky a kartonážní výrobky, časopisy, periodika, knihy, výrobky knihařské, fotografie, obrazy, plakáty, pohlednice, blahopřání, dárkové a reklamní předměty z papíru, papírové stuhy, papírové mašle, visačky k dárkům, ozdoby na dárková balení, prospekty, reklamní tiskoviny, letáky, psací potřeby, lepidla kancelářská a pro domácnost, tuhy, tužky, pastely, uhly, štětce, psací stroje, kopírovací zařízení (cyklostyly), kancelářské potřeby, zejména pásy do tiskáren a psacích strojů, kancelářské soupravy, podložky na stůl, xerografický papír, pauzovací papír, tabulační papír, faxový papír, obálky, samolepicí etikety, samolepicí bločky, špalíčky na poznámky, bloky a samostatné archy, kroužkové záznamníky, telefonní zápisníky, diáře, záznamní knihy, knihy pošty, mapy, kalendáře, opravné prostředky (laky, papíry, tužky, strojky), pryže, ořezávátka, tužky, mikrotužky, psací potřeby, náplně, tuhy, zvýrazňovače, popisovače, lepicí pásy, sešivačky, děrovačky, řezačky, pravítka, sponky, klipy, napínáčky, datumky a číslováčky, stojany na razítka, papírové desky a rychlovazače, plastové desky, průhledné obaly, rozlišovače, pořadače, podpisové a třídící knihy, papírové kapsy, archivní boxy a krabice, vizitkáře a kartotéky, jmenovky, katalogové knihy, magnetické tabule, papírové ubrousky, kapesníky, ručníky a pleny, toaletní papír, papírové obaly a obalový materiál zařazený ve tř. 16, dárkový balicí papír, dárkové tašky, sáčky a tašky z umělých hmot, obaly na spisy z plastických hmot, obaly bublinové z umělých hmot, fólie z

- (210) **O 197995**
 (220) 12.11.2003
 (320) 12.11.2003
 (511) 1, 3, 5

umělých hmot na balení, omalovánky, obtisky, karty, razítka, (210) pisma pro tiskárny, tiskařské štočky; (18) dárkové předměty z (220) kůže ve tř. 18; (20) dárkové předměty z kostic, ze dřeva, z (320) rákosu, kosti, plastických hmot, ze slonoviny ve tř. 20; (21) (511) dárkové předměty ze skla a keramiky ve tř. 21; (31) květiny (540) sušené na ozdobu, rostliny sušené pro dekoraci; (41) vydavatelství a nakladatelství.

(730) **BOBO BLOK, spol. s r.o.**, Voračice 4, Vrchotovy Janovice, 25753, CZ

(740) Unipatent Dipl. Ing. Jiří Chlustina, Jana Masaryka 43-47, Praha 2

(210) **O 198147**

(220) 18.11.2003

(320) 18.11.2003

(511) 5

(540)

PROGUT

(510) (5) léčivé přípravky s projímavými účinky.

(730) **ACHÁTpharma, s.r.o.**, U Továren 770/1B, Praha 10 - Hostivař, 10200, CZ

(210) **O 198148**

(220) 18.11.2003

(320) 18.11.2003

(511) 5

(540)

OSTOKAL

(510) (5) doplňky potravy minerální.

(730) **ACHÁTpharma, s.r.o.**, U Továren 770/1B, Praha 10 - Hostivař, 10200, CZ

(210) **O 198182**

(220) 19.11.2003

(320) 19.11.2003

(511) 10, 20, 42

(540)



(510) (10) operační stoly, stroje, přístroje a zařízení této třídy; (20) (540) sedadla, lůžka, lehátka, stoly, křesla, židle, postele; (42) projektování, projektové studie technické, konstrukční činnost ve strojírenství a zámečnictví, výzkum a vývoj v oblasti přírodních a technických věd nebo společenských věd.

(730) **BORCAD cz s.r.o.**, Fryčovice 673, Fryčovice, 73945, CZ

(740) Daněk & Partneři, NJP, Advokátní a patentová kancelář Dr. Vilém Daněk, Národní tř. 19, Praha 1

(210) **O 198215**

(220) 19.11.2003

(320) 19.11.2003

(511) 35, 39, 40

(540)



(510) (35) akviziční, marketingová, propagační, reklamní, inzertní a zprostředkovatelská činnost v oblasti obchodu; (39) doprava, balení a skladování zboží; (40) úprava a zpracování, potisk textilu.

(730) **Počepický Pavel**, Havlíčkova 295, Pardubice, 53002, CZ

O 198216

19.11.2003

(220) 19.11.2003

(320) 9, 35, 37, 38, 41, 42

(511)

(540)



(510) (9) programové vybavení pro počítače, software, hardware zejména z oblasti výpočetní techniky, komunikační techniky, informační techniky a telekomunikační techniky zařazené v této třídě a všechny jejich náhradní díly a součásti, nosiče záznamů nahrané i nenahrané; (35) zprostředkovatelská činnost v obchodní oblasti s aplikacemi výpočetní techniky, zprostředkovatelská činnost v oblasti obchodu, činnost organizačních a ekonomických poradců, reklamní, propagační a inzertní činnost; (37) montáž, instalace, opravy, údržba a servis kancelářské, reprodukční, výpočetní, komunikační a informační techniky včetně hardware, montáž a údržba koncových telekomunikačních zařízení, instalace a servis počítačových sítí; (38) komunikace spočívající ve výměně, šíření, získávání a poskytování informací a zpráv prostřednictvím telekomunikačních sítí, provozování informačních a komunikačních sítí a poskytování obecných informací v rámci informačních a komunikačních sítí; (41) školicí činnost zejména v oblasti výpočetní techniky, informatiky, kancelářské a komunikační techniky a informačních technologií; (42) poradenská činnost v oblasti aplikace a zabezpečení výpočetní techniky a software, poradenská činnost v oblasti informatiky, kancelářské a komunikační techniky a informačních technologií, navrhování a realizace automatizovaných systémů řízení, programátorská činnost, projekce počítačových sítí, tvorba software, tvorba a správa webových stránek, poskytování práva užití software a pronájem software, instalace, opravy, údržba a servis software.

(590) Barevná

(730) **ALEF NULA, a.s.**, Žirovnická 2389, Praha 10, 10600, CZ

(740) Mgr. Ludvík Mühlberger, advokát, Bubenská 49, Praha 7

(210) **O 198338**

(220) 24.11.2003

(320) 24.11.2003

(511) 6, 7, 40

(540)



(510) (6) obecné kovy a jejich slitiny, kovové stavební materiály, kovové stavební materiály přenosné, kovové materiály pro železnice, kovové kabely a dráty neelektrické, kovové potřeby zámečnické a klempířské, kovové trubky, seřfky, kovové výrobky, které nejsou uvedeny v jiných třídách, rudy; (7) stroje a obráběcí stroje, motory (s výjimkou motorů pro pozemní vozidla), spojky a transmisní zařízení mimo ty, které jsou pro pozemní vozidla, zemědělské nástroje, kromě nástrojů poháněných ručně, líhně pro vejce; (40) zpracování materiálů.

(730) **DROP - PRESS, s.r.o.**, Internátní 365, Třemošnice, 53843, CZ

(740) František Schulmann, Revoluční 13, Praha 1

(210) **O 198339**

(220) 24.11.2003

(320) 24.11.2003

(511) 6, 7, 40

- (540) 
- (510) (6) obecné kovy a jejich slitiny, kovové stavební materiály, kovové stavební materiály přenosné, kovové materiály pro železnice, kovové kabely a dráty neelektrické, kovové potřeby zámečnické a klempířské, kovové trubky, sejfy, kovové výrobky, které nejsou uvedeny v jiných třídách, rudy; (7) stroje a obráběcí stroje, motory (s výjimkou motorů pro pozemní vozidla), spojky a transmisní zařízení mimo ty, které jsou pro pozemní vozidla, zemědělské nástroje, kromě nástrojů poháněných ručně, líhně pro vejce; (40) zpracování materiálů.
- (590) Barevná
(730) **DROP - PRES, s.r.o.**, Internátní 365, Třemošnice, 53843, CZ
(740) František Schulmann, Revoluční 13, Praha 1
- (730) **INTERMOS Praha s.r.o.**, Vinohradská 1511/230, Praha 10, 10000, CZ
(740) Patentová a známková kancelář Ing. Jaromír Přikryl, Včelín 1161, Hulín

- (590) Barevná
(730) **DROP - PRES, s.r.o.**, Internátní 365, Třemošnice, 53843, CZ
(740) František Schulmann, Revoluční 13, Praha 1
- (210) **O 198423**
(220) 24.11.2003
(320) 24.11.2003
(511) 6, 40
(540)

- (210) **O 198347**
(220) 24.11.2003
(320) 24.11.2003
(511) 39
(540)

RADIOBUS

- (510) (39) dovoz, doprava, služby v dopravě a přepravě, dopravci, silniční motorová doprava osobní, autobusová doprava, automobilová doprava, taxislužba, příležitostná osobní vnitrostátní a mezinárodní doprava, veřejná linková vnitrostátní a mezinárodní doprava, zvláštní linková vnitrostátní a mezinárodní doprava, informace o dopravě, přeprava turistů, doprovázení turistů, rezervace místenek, rezervace v dopravě, zprostředkování přepravy, školní autobusy (pronájem), doprava v rámci komunitního plánování ve tř. 39.
- (730) **AUDIS BUS s.r.o.**, Soukenická 242, Rychnov nad Kněžnou, 51601, CZ
(740) A. Holas & partner PATENTOVÁ A ZNÁMKOVÁ KANCELÁŘ Ing. Mgr. Holasová Hana, Křížová 4, Brno
- (210) **O 198438**
(220) 24.11.2003
(320) 24.11.2003
(511) 5, 32
(540)
- (510) (6) kovové materiály (kovový odpad); (40) zpracování materiálů (podnikání v oblasti nakládání s odpady).
- (590) Barevná
(730) **Jungbauer Vilém**, Vtelno 11, Most, 43401, CZ

- (210) **O 198351**
(220) 24.11.2003
(320) 24.11.2003
(511) 6, 11, 17, 35, 37, 41
(540)

INTERMOS Praha s.r.o.

- (510) (6) armatury průmyslové kovové vyskytující se ve vodárenském, chemickém, petrochemickém, naftovém, plynárenském, energetickém, strojírenském a potravinářském průmyslu, průmyslové armatury ze šedé litiny, ocelolitiny, slitinových ocelí a nerezových ocelí; (11) armatury, regulátory diferenčního tlaku, regulátory průtoku pro rozvody tepla, chladu a teplé užitkové vody s výjimkou výrobků užitých v dopravních prostředcích, klimatizační zařízení, teplovzdušná a vodovodní zařízení, vytápěcí zařízení, sanitární přístroje a zařízení pro dopravu a rozvod vody, včetně jejich příslušenství, např. sprchy, sprchové hlavice, regulátory a spojiče průtoku vody, veškeré vodovodní baterie umyvadlové a vanové, sanitární výrobky z umělého kamene, zejména umyvadla pro koupelňový nábytek, desková atypická umyvadla, vany, bidety, pisoáry, klozety, sprchové vany, sprchové kouty, desky, koupelňové armatury, koupelňové soupravy, regulační zařízení pro vodovodní zařízení, kohouty, zpětné a škrťací klapky, šroubení, topná zařízení, přístroje pro osvětlení, výrobu páry, pro vaření, přístroje chladicí, pro sušení, ventilaci, radiátory deskové, žebrové, sporáky, odsavače kuchyňských par, trouby (s výjimkou trub pro experimentální účely), lednice, mrazicí boxy, domácí vodárny, těsnící a regulační prvky pro topné a vodoinstalační systémy, přístroje pro
- (210) **O 198444**
(220) 25.11.2003
(320) 25.11.2003
(511) 9, 16, 35, 38, 41
(540)
- (510) (5) potravinové doplňky s léčebnými účinky; (32) minerální vody a jiné nealkoholické nápoje, přípravky ke zhotovování nápojů, sirupy a ovocné nápoje.
- (730) **Bělonohý Vladimír**, Boloňská 309, Praha, 10900, CZ
- (210) **O 198529**
(220) 26.11.2003
(320) 26.11.2003
(511) 1, 2, 3, 5
(540)
- (510) (1) chemické výrobky určené pro průmysl, hasicí látky, hasicí prostředky, hasební sloučeniny, hasicí směsy; (2) barvy, nátěry, laky, ochranné výrobky proti korozi a proti deteriorizaci dřeva, barviva, mořidla, přírodní pryskyřice v surovém stavu; (3) přípravky pro bělení a jiné prostředky k praní, přípravky pro čištění, leštění odmašťování a broušení, mýdla, šampony; (5)



Heavy Duty

Dobrá čtvrt'

CLEADER

- (730) dezinfekční přípravky.
CORMEN s.r.o., Nádražní 993, Bystřice nad Pernštejnem, 59301, CZ
(740) Ing. Smola Josef, Mendlovo nám. 1a, Brno

- (210) **O 198574**
(220) 27.11.2003
(320) 27.11.2003
(511) 9, 16, 35, 41, 42
(540)



- (510) (9) počítačový software nahraný, elektronické publikace; (16) katalogy, manuály, příručky; (35) vyhledávání dat v počítačových souborech, systematizace informací do počítačovýchází; (41) pořádání a řízení pracovních setkání (školení), vzdělávací informace; (42) tvorba software (počítačových programů).
(590) Barevná
(730) **ČESKÁ REPUBLIKA - NÁRODNÍ LÉKAŘSKÁ KNIHOVNA**, Sokolská 54, Praha 2, 12132, CZ

- (210) **O 198580**
(220) 27.11.2003
(320) 27.11.2003
(511) 3, 7, 8
(540)

OPTIMA
diamant

- (510) (3) brusiva; (7) brusivo - řezné a brusné kotouče (části strojů); (8) brusivo - řezné a brusné kotouče (ruční nástroje).
(730) **KOVOKUBÁT s.r.o.**, Hradištská 123, Staré Hradiště u Pardubic, 53352, CZ
(740) Daněk & Partneři, NJP, Advokátní a patentová kancelář Dr. Vilém Daněk, Národní tř. 19, Praha 1

- (210) **O 198602**
(220) 27.11.2003
(320) 27.11.2003
(511) 9, 37, 42
(540)

ELKO
EP s.r.o.

- (510) (9) akustická poplašná zařízení, ampérmetry, bzučáky, elektrické cívký, časové spínače s výjimkou pro hodinářství, článkové přepínače elektronické, dálkové ovladače, detektory, elektrické dráty, elektrické dveřní zvonky, elektrické měniče, elektrické spojky, svorky a konektory, elektrická zařízení pro dálkové ovládání průmyslových procesů, elektrolyzéry, jističe, pojistky, měřicí přístroje, odbočnice, odbočné krabice (elektrotechnika), přerušovače, vypínače, elektrická relé, regulátory světla, reostaty, stmívače elektrické, spínače, termostaty, tlačítka ke zvonkům, zesilovače; (37) instalace a opravy elektrických spotřebičů; (42) vývoj a výzkum nových výrobků.

- (730) **ELKO EP, s.r.o.**, Tovární 1613, Holešov, 76901, CZ
(740) Müller Václav, patentový zástupce, Filipova 2016, Praha 4

- (210) **O 198706**
(220) 01.12.2003
(320) 01.12.2003
(511) 3, 35, 39
(540)



VÍTE, V ČEM PERETE

- (510) (3) prací, bělicí, namáčecí, mýdlové a saponátové prostředky, přípravky na odbarvování, moření a parfémování prádla, aviváže, mýdla; (35) zprostředkovatelská činnost v oblasti obchodu s výrobky ve tř. 3; (39) doprava, balení a skladování zboží tř. 3 a doručovatelské a zasilatelské služby s tímto spojené.
(730) **Masnica Miroslav**, Hlavní třída 69/440, Havířov - Město, 73601, CZ
(740) Ing. Petr Soukup, patentový a známkový zástupce, Švédská 3, Olomouc

- (210) **O 198732**
(220) 02.12.2003
(320) 02.12.2003
(511) 36, 37, 42
(540)

RKI

- (510) (36) správa nemovitostí, veškeré služby realitní kanceláře; (37) stavební činnost, včetně úprav nemovitostí; (42) právní poradenství se zaměřením na nákup, prodej a pronájem nemovitostí.
(730) **RCI - Real consulting Plzeň spol. s r.o.**, Klatovská 32, Plzeň, 30100, CZ
(740) Langrová Irena, Skrétova 48, Plzeň

- (210) **O 198814**
(220) 04.12.2003
(320) 04.12.2003
(511) 3, 5, 16
(540)

Coralis

- (510) (3) antistatické přípravky pro použití v domácnosti, apretační přípravky pro žehlení prádla, barviva na vlasy, barviva toaletní, barvy kosmetické, bělicí a čistící přípravky na kůži, bělicí přípravky pro kosmetické účely, bělicí přípravky na prádlo, čistící mléko pro toaletní a kosmetické účely, čistící prostředky, depilační přípravky, deodoranty pro osobní potřebu, přípravky na holení, kosmetické neceséry, kosmetika, kosmetické přípravky, krémy, laky na vlasy, laky na nehty, leštící vosky, ličidla, masky, mořidla, mýdla, přípravky pro namáčení prádla, odlakovače, přípravky na odstraňování barev, oleje pro toaletní a kosmetické účely, opalovací přípravky, spreje pro osvěžení dechu, parfémy, pěnka, pěny a soli do koupele, politury, prací prostředky,

přípravky pro péči o nehty, pudr na líčení, rtěnky, řasy oční umělé, šampóny, škrob na prádlo, tuhy pro kosmetické účely, tužky na obočí, ubrousky kosmetické, ústní vody, vlasové vody, vata a vatové tyčinky pro kosmetické účely, vody po holení, voňavkářské výrobky, vonná dřeva, vonné sáčky do prádla, vosky na kůži, vosky na obuv, zubní pasty; (5) absorpční tampony a vata, dezinfekční přípravky pro hygienické účely, gáza na obvazování, hygienické ubrousky, hygienické vložky a tampony, leukoplast, přípravky proti molům, mucholapky, přípravky na hubení myši, náplastí, přípravky proti pocení nohou, obinadla a obklady, opodeldok, přípravky pro osvěžení vzduchu, repelenty; (16) balicí papír, celofán na balení, dětské plenky z papíru nebo buničiny, filtrační papír, toaletní papír, papírové ubrusy, prostírání, utěrky a ubrousky, papírové kapesníčky.

(730) **Koníř Jiří**, Bílá 1969, Náchod, 54701, CZ

(740) JUDr. Kupka Miroslav, patentový zástupce, Spalova 2261, Rakovník

(210) **O 198819**

(220) 04.12.2003

(320) 04.12.2003

(511) 3, 9, 18, 25

(540)



(510) (3) kosmetika, kosmetické přípravky; (9) brýle; (18) batohy, tašky; (25) trička, košile, polokošile, kalhoty, sukně, obleky, kravaty, motýlky, ponožky, podkolenky, kraťasy, bermudy, trenky, tepláky, teplákové soupravy, turistické oděvy, oděvy pro volný čas, džíny, džínové oděvy, sportovní oděvy, cvičební oděvy, trikoty, dresy, sportovní bundy, vesty, mikiny, svetry, oděvy na spaní, oděvní doplňky, pletené oděvy, oteplovačky, čepice, čelenky, rukavice, šály, šátky, boty, sportovní obuv, plavky, spodní prádlo, opasky.

(730) **HZ - TRADE s. r. o.**, Hodonínská 107, Dubňany, 69603, CZ

(740) Ing. Zezulová Iva, Palackého tř. 108, Brno

(210) **O 198835**

(220) 04.12.2003

(320) 04.12.2003

(511) 25

(540)



(510) (25) obuv.

(590) Barevná

(730) **Galileo Shoes s. r. o.**, Česká 1, Karlovy Vary - Tašovice, 36018, CZ

(210) **O 198836**

(220) 04.12.2003

(320) 04.12.2003

(511) 25

(540)



(510) (25) obuv.

(590) Barevná

(730) **Galileo Shoes s. r. o.**, Česká 1, Karlovy Vary - Tašovice, 36018, CZ

(210) **O 198837**

(220) 04.12.2003

(320) 04.12.2003

(511) 25

(540)



(510) (25) obuv.

(590) Barevná

(730) **Galileo Shoes s. r. o.**, Česká 1, Karlovy Vary - Tašovice, 36018, CZ

(210) **O 198838**

(220) 04.12.2003

(320) 04.12.2003

(511) 25

(540)



(510) (25) obuv.

(590) Barevná

(730) **Galileo Shoes s. r. o.**, Česká 1, Karlovy Vary - Tašovice, 36018, CZ

(210) **O 198893**

(220) 05.12.2003

(320) 05.12.2003

(511) 9, 35, 38, 42

(540)

RAMIS

(510) (9) počítačový software počítačové programy; (35) vyhledávání dat v počítačových souborech (pro třetí osoby), překlad informací do počítačových databází, systemizace informací do počítačových databází, statistické informace, vedení kartoték v počítači; (38) počítačová komunikace, přenos zpráv a obrazových informací pomocí počítače, elektronická pošta, komunikace pomocí počítačových terminálů, poskytování uživatelského přístupu ke globální počítačové síti, pronájem přístrojů pro přenos zpráv, pronájem přístrojů pro přenos informací; (42) převod (konverze) dat a počítačových programů (ne fyzický), přenos dat nebo dokumentů z fyzických nosičů na elektronické nosiče, aktualizace počítačových programů, duševní vlastnictví, licence, hosting webových stránek, tvorba a správa webových stránek, umístování webových stránek, tvorba software (počítačových programů), instalace počítačových programů, kopírování počítačových programů, údržba počítačových programů, obnova počítačových dat, ochrana duševního vlastnictví, pronájem počítačů, pronájem počítačového software, počítačové programování, analýzy počítačových systémů, tvorba počítačových systémů, poradenské služby v oblasti počítačového hardware.

(730) **PVT, a.s.**, Kovanecká 30/2124, Praha 9 - Libeň, 19000, CZ

(210) **O 198904**

(220) 05.12.2003

(320) 05.12.2003

(511) 3, 20, 25, 28, 37

(540)



(510) (03) čisticí prostředky, lešticí přípravky; (20) nábytek; (25) obuv sportovní (pro bowling), ponožky, rukavice, čelenky, čepice, oděvy pro bowling, prádlo spodní, svrchní oděvy; (28) zařízení a náčiní na bowling; (37) čištění, pronájem čistících strojů, instalace a opravy zařízení a náčiní na bowling.

(730) **ATOS BOHEMIA, s. r. o.**, Nádražní 249, Malé Svatoňovice, 54234, CZ

(740) Ing. Vithous Roman, Pavlíkova 605/12, Praha 4

(210) **O 198925**

(220) 08.12.2003

(320) 08.12.2003

(511) 9, 42

(540)

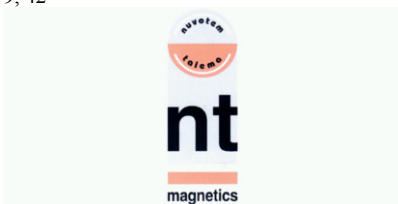

(510) (9) přístroje, nástroje a zařízení pro provedení, přepínání, přeměnu, akumulaci, regulaci nebo řízení elektrického proudu, transformátory, toroidní transformátory, toroidní komponenty, indukční komponenty, komponenty ISDDN a LAN, tlumivky, cívky; (42) vývoj a konstrukce přístrojů, nástrojů a zařízení pro provedení, přepínání, přeměnu, akumulaci, regulaci nebo řízení elektrického proudu, transformátorů, toroidních transformátorů, toroidních komponent, indukčních komponent, komponent ISDN a LAN, tlumivek, cívek.

(590) Barevná

(730) **NT Magnetics s. r. o.**, Chebská 27, Plzeň, 32200, CZ

(740) JUDr. Kupka Miroslav, patentový zástupce, Spalova 2261, Rakovník

(210) **O 198927**

(220) 08.12.2003

(320) 08.12.2003

(511) 9, 42

(540)



(510) (9) přístroje, nástroje a zařízení pro provedení, přepínání, přeměnu, akumulaci, regulaci nebo řízení elektrického proudu, transformátory, toroidní transformátory, toroidní komponenty, indukční komponenty, komponenty ISDDN a LAN, tlumivky, cívky; (42) vývoj a konstrukce přístrojů, nástrojů a zařízení pro provedení, přepínání, přeměnu, akumulaci, regulaci nebo řízení elektrického proudu, transformátorů, toroidních transformátorů, toroidních komponent, indukčních komponent, komponent ISDN a LAN, tlumivek, cívek.

(590) Barevná

(730) **NT Magnetics s. r. o.**, Chebská 27, Plzeň, 32200, CZ

(740) JUDr. Kupka Miroslav, patentový zástupce, Spalova 2261, Rakovník

(210) **O 199031**

(220) 10.12.2003

(320) 10.12.2003

(511) 21, 24, 28

(540)

ZDEKOR PLUS

(510) (21) keramické nádobí, talíře, mísy, šálky s podšálkem, stolní soupravy na sůl, pepř, cukřenky, mlékovky, konvice, vázy, miniatury z keramiky, terakoty a skla, džbány na vodu, obaly keramické, květináče, vše v rámci této třídy (ne z drahých kovů); (24) tkaniny a textilní výrobky, pokrývky ložní a ubrusy, polštáře (povlaky), chňapky, zástěry, dekorativní textilní doplňky, prostírky, naprony, malé ubrusy, patchworkové deky textilní, závěsy a záclony, sedáky textilní na židle, vše v rámci této třídy; (28) textilní hračky, vánoční dekorativní ozdoby, vše v rámci této třídy.

(730) **Chmelař Jiří**, Obeciny 3587, Zlín, 76001, CZ

(210) **O 199068**

(220) 11.12.2003

(320) 11.12.2003

(511) 35, 37, 40, 44

(540)

ASKLEPIADE

(510) (35) propagační činnost, reklama, obchodní administrativa, kancelářské práce; (37) stavebnictví, opravy, instalační služby; (40) zpracování materiálů; (44) lékařské služby, veterinární služby, péče o hygienu a krásu osob a zvířat, zemědělské, zahradnické a lesnické služby.

(730) **MUDr. Tomáš Bouzek**, Šternova 144/17, Praha 5 - Jinonice, 15200, CZ

(210) **O 199101**

(220) 11.12.2003

(320) 11.12.2003

(511) 18, 25, 35

(540)



coFEE

(510) (18) aktovky, diplomaty, kufry, kufříky, nákupní tašky, náprsní tašky, tašky, batohy, ruksaky, cestovní kufry, obaly na oděvy, peněženky, deštníky, pouzdra na klíče, pouzdra na navštívenky, slunečníky; (25) oděvy a pokrývky hlavy všeho druhu, zejména prádlo, bundy, košile, trička, pletené zboží, pomůcky, potítka, rukavice, svetry, vesty, župany, kravaty, opasky, pláštěnky, šle, vaky na oděvy, barety, čelenky, čepice, čepice se štítkem, štítky na čepice, klobouky, kšiltly, šály, šátky; (35) reklama a propagace, reklamní agentury, aktualizace reklamních materiálů, marketingové studie, obchodní reklama pro třetí osoby, průzkum trhu.

(730) **Brand Promotion CZ, s. r. o.**, Franzova 66, Brno, 61400, CZ

(740) A. Holas & partner **PATENTOVÁ A ZNÁMKOVÁ KANCELÁŘ** Ing. Mgr. Holasová Hana, Křížová 4, Brno

(210) **O 199103**

(220) 11.12.2003

(320) 11.12.2003

(511) 17, 20



(510) (17) polotovary z plastických hmot, plastové těsnění; (20) výrobky z plastických hmot spadající do této třídy jako plastové tvarovky, krabice z umělých hmot, nádoby z umělých hmot (jako obaly), plastové úchytky pro kabely, hmoždinky z plastu, nekovové šrouby, nekovové těsnící uzávěry, nekovové uzávěry na nádoby, nekovové ventily, vodovodní ventily z umělých hmot.

(590) Barevná

(730) **František Vondráček - FV PLAST**, Trabantská 332, Praha 9 - Satalice, 19015, CZ

(740) Bohemia Patent Ing. Jana Vanděliková, Hradební 3, Praha 1

(210) **O 199153**

(220) 12.12.2003

(320) 12.12.2003

(511) 32

(540)



(510) (32) přípravky nebo příchutě na výrobu nápojů, koncentráty a sirupy k výrobě nápojů, ovocné nebo zeleninové šťávy a džusy a sirupy, nealkoholické nápoje, nealkoholické nápoje obohacené vitamíny nebo minerály, iontové a energetické nápoje nealkoholické, proteinové nealkoholické nápoje, dietní nápoje, instantní nealkoholické nápoje, tablety a prášky na přípravu šumivých nealkoholických nápojů, prášky a směsi pro přípravu nealkoholických nápojů, ovocné nebo zeleninové nápoje, nealkoholické nápoje s příchutí ovoce nebo zeleniny, minerální vody, pramenité vody, sodová voda, šumivá voda, voda, šumivé nealkoholické nápoje, míchané nápoje nealkoholické, rajčatová šťáva jako nápoj, aperitivy nealkoholické.

(730) **WALMARK, a.s.**, Oldřichovice 44, Trinec, 73961, CZ

(740) Advokátní a patentová kancelář Vyskočil, Krošlák a spol. Lukajová Dana, patentový zástupce, Petrská 12, Praha 1

(210) **O 199219**

(220) 16.12.2003

(320) 16.12.2003

(511) 43

(540)

BARABIZNA

(510) (43) služby zajišťující stravování a nápoje, dočasné ubytování.

(730) **Gmuzdeková Irena**, Nad hájem 8, Praha 4, 14700, CZ

(210) **O 199225**

(220) 17.12.2003

(320) 14.10.2003

(511) 5

(540)

ABILIFY CERTIMELT

(510) (5) anti-psychotické farmaceutické přípravky.

(730) **Bristol - Myers Squibb Company a Delaware Corporation**, 345 Park Avenue, New York, NY, US

(740) Baker & McKenzie v. o. s. JUDr. Vendlová Gabriela, Ph.D., Klimentská 46, Praha 1

(210) **O 199289**

(220) 18.12.2003

(320) 18.12.2003

(511) 9, 16, 35, 37, 41



(510) (9) přístroje pro záznam, přenos nebo reprodukci zvuku či obrazu, software na magnetických nosičích, magnetické nebo optické nosiče zvukových a/nebo obrazových záznamů nahrané i nenahrané, videokazety nahrané i nenahrané, audiokazety nahrané i nenahrané, audiovizuální programy, audioprogramy, audiovizuální díla, audiovizuální díla v digitální podobě, CD disky, videodiskety, audiodiskety, informace a záznamy v elektronické podobě; (16) papír, lepenka a výrobky z těchto materiálů, které nejsou zařazeny do jiných tříd, tiskárenské výrobky, tiskoviny, časopisy, periodika, knihy, potřeby pro knižní vazby, fotografie, papírenské zboží, fotografie, folie, kalendáře, katalogy, prospekty, plakáty, pohlednice, mapy, obálky, obaly, obaly na spisy, desky, desky na dokumenty, dopisní papír, držáky na psací potřeby, etikety kromě textilních, samolepky, vlajky papírové, papír balící, papírové ubrousky, psací potřeby, psací podložky, psací soupravy, lepidla pro papírenství nebo domácnost, materiál pro umělce, štetce, psací stroje a kancelářské potřeby s výjimkou nábytku, kancelářské pořadače, učební a školní potřeby a pomůcky s výjimkou přístrojů, plastické obaly, které nejsou zařazeny do jiných tříd; (35) inzertní, reklamní a propagační činnost, poskytování pomoci při provozu obchodu včetně zprostředkování obchodních a souvisejících obchodně personálních záležitostí, organizování výstav a veletrhů k reklamním a obchodním účelům, organizování módních přehlídek k obchodním účelům, odborné poradenství, vztahující se k organizování výstav a veletrhů, správa obchodních zájmů třetích osob, vypracování statistických přehledů, poradenství v oblasti organizace a ekonomiky podnikání, marketing, průzkum a analýzy trhů, činnost a služby v oblasti aranžérství výstavních ploch, výstavních expozic, jakož i výstavních exponátů k reklamním a obchodním účelům, pronájem kancelářských strojů a zařízení, distribuce zboží k reklamním účelům, rozmnožování dokumentů; (37) technické zabezpečení výstav a výstavních ploch, zejména montáž a demontáž výstavních expozic, jakož i výstavních exponátů; (41) činnost vyučovací, výchovná, vzdělávací a zábavní včetně pořádání specializačních doškolovacích kurzů, symposií a konferencí, doprovodné výstavy, provozování pracovních diskusního a zájmového klubu, organizování výstav a veletrhů ke vzdělávacím, kulturním, výchovným a zábavním účelům, organizování společensko-kulturních akcí, pořádání zábavních soutěží, organizování soutěží o oceňování nejlepších exponátů, jakož i nejlepších expozic, odborné poradenství, vztahující se k organizování výstav a veletrhů, organizování módních přehlídek pro výchovné, vzdělávací, kulturní a zábavní účely, kromě módních přehlídek pro reklamní účely, nakladatelská a vydavatelská činnost, provozování galerií.

(590) Barevná

(730) **Veletrhy Brno, a. s.**, Výstaviště 1, Brno, 64700, CZ

(740) Ing. Dohnal Jiří, patentový zástupce, Nedbalova 29, Brno

(210) **O 199292**

(220) 18.12.2003

(320) 18.12.2003

(511) 9, 16, 35, 37, 41

(540)



(510) (9) přístroje pro záznam, přenos nebo reprodukci zvuku či obrazu, software na magnetických nosičích, magnetické nebo optické nosiče zvukových a/nebo obrazových záznamů nahrané i nenahrané, videokazety nahrané i nenahrané, audiokazety

nahrané i nenahrané, audiovizuální programy, audioprogramy, audiovizuální díla, audiovizuální díla v digitální podobě, CD disky, videodiskety, audiodiskety, informace a záznamy v elektronické podobě; (16) papír, lepenka a výrobky z těchto materiálů, které nejsou zařazeny do jiných tříd, tiskárenské výrobky, tiskoviny, časopisy, periodika, knihy, potřeby pro knižní vazby, fotografie, papírenské zboží, fotografie, folie, kalendáře, katalogy, prospekty, plakáty, pohlednice, mapy, obálky, obaly, obaly na spisy, desky, desky na dokumenty, dopisní papír, držáky na psací potřeby, etikety kromě textilních, samolepky, vlajky papírové, papír balící, papírové ubrousky, psací potřeby, psací podložky, psací soupravy, lepidla pro papírenství nebo domácnost, materiál pro umělce, štětce, psací stroje a kancelářské potřeby s výjimkou nábytku, kancelářské pořadače, učební a školní potřeby a pomůcky s výjimkou přístrojů, plastické obaly, které nejsou zařazeny do jiných tříd; (35) inzertní, reklamní a propagační činnost, poskytování pomoci při provozu obchodu včetně zprostředkování obchodních a souvisejících obchodně personálních záležitostí, organizování výstav a veletrhů k reklamním a obchodním účelům, organizování módních přehlídek k obchodním účelům, odborné poradenství, vztahující se k organizování výstav a veletrhů, správa obchodních zájmů třetích osob, vypracování statistických přehledů, poradenství v oblasti organizace a ekonomiky podnikání, marketing, průzkum a analýzy trhů, činnost a služby v oblasti aranžérství výstavních ploch, výstavních expozic, jakož i výstavních exponátů k reklamním a obchodním účelům, pronájem kancelářských strojů a zařízení, distribuce zboží k reklamním účelům, rozmnožování dokumentů; (37) technické zabezpečení výstav a výstavních ploch, zejména montáž a demontáž výstavních expozic, jakož i výstavních exponátů; (41) činnost vyučovací, výchovná, vzdělávací a zábavní včetně pořádání specializačních doškolovacích kurzů, sympozií a konferencí, doprovodné výstavy, provozování pracovních diskusního a zájmového klubu, organizování výstav a veletrhů ke vzdělávacím, kulturním, výchovným a zábavním účelům, organizování společensko-kulturních akcí, pořádání zábavních soutěží, organizování soutěží o oceňování nejlepších exponátů, jakož i nejlepších expozic, odborné poradenství, vztahující se k organizování výstav a veletrhů, organizování módních přehlídek pro výchovné, vzdělávací, kulturní a zábavní účely, kromě módních přehlídek pro reklamní účely, nakladatelská a vydavatelská činnost, provozování galerií.

(730) **Veletřhy Brno, a. s.**, Výstaviště 1, Brno, 64700, CZ
(740) Ing. Dohnal Jiří, patentový zástupce, Nedbalova 29, Brno

(210) **O 199295**
(220) 18.12.2003
(320) 18.12.2003
(511) 9, 16, 35, 37, 41
(540)



(510) (9) přístroje pro záznam, přenos nebo reprodukci zvuku či obrazu, software na magnetických nosičích, magnetické nebo optické nosiče zvukových a/nebo obrazových záznamů nahrané i nenahrané, videokazety nahrané i nenahrané, audiokazety nahrané i nenahrané, audiovizuální programy, audioprogramy, audiovizuální díla, audiovizuální díla v digitální podobě, CD disky, videodiskety, audiodiskety, informace a záznamy v elektronické podobě; (16) papír, lepenka a výrobky z těchto materiálů, které nejsou zařazeny do jiných tříd, tiskárenské výrobky, tiskoviny, časopisy, periodika, knihy, potřeby pro knižní vazby, fotografie, papírenské zboží, fotografie, folie, kalendáře, katalogy, prospekty, plakáty, pohlednice, mapy, obálky, obaly, obaly na spisy, desky, desky na dokumenty, dopisní papír, držáky na psací potřeby, etikety kromě textilních, samolepky, vlajky papírové, papír balící, papírové ubrousky, psací potřeby, psací podložky, psací soupravy, lepidla pro papírenství nebo domácnost, materiál pro umělce, štětce, psací

stroje a kancelářské potřeby s výjimkou nábytku, kancelářské pořadače, učební a školní potřeby a pomůcky s výjimkou přístrojů, plastické obaly, které nejsou zařazeny do jiných tříd; (35) inzertní, reklamní a propagační činnost, poskytování pomoci při provozu obchodu včetně zprostředkování obchodních a souvisejících obchodně personálních záležitostí, organizování výstav a veletrhů k reklamním a obchodním účelům, organizování módních přehlídek k obchodním účelům, odborné poradenství, vztahující se k organizování výstav a veletrhů, správa obchodních zájmů třetích osob, vypracování statistických přehledů, poradenství v oblasti organizace a ekonomiky podnikání, marketing, průzkum a analýzy trhů, činnost a služby v oblasti aranžérství výstavních ploch, výstavních expozic, jakož i výstavních exponátů k reklamním a obchodním účelům, pronájem kancelářských strojů a zařízení, distribuce zboží k reklamním účelům, rozmnožování dokumentů; (37) technické zabezpečení výstav a výstavních ploch, zejména montáž a demontáž výstavních expozic, jakož i výstavních exponátů; (41) činnost vyučovací, výchovná, vzdělávací a zábavní včetně pořádání specializačních doškolovacích kurzů, sympozií a konferencí, doprovodné výstavy, provozování pracovních diskusního a zájmového klubu, organizování výstav a veletrhů ke vzdělávacím, kulturním, výchovným a zábavním účelům, organizování společensko-kulturních akcí, pořádání zábavních soutěží, organizování soutěží o oceňování nejlepších exponátů, jakož i nejlepších expozic, odborné poradenství, vztahující se k organizování výstav a veletrhů, organizování módních přehlídek pro výchovné, vzdělávací, kulturní a zábavní účely, kromě módních přehlídek pro reklamní účely, nakladatelská a vydavatelská činnost, provozování galerií.

(730) **Veletřhy Brno, a. s.**, Výstaviště 1, Brno, 64700, CZ
(740) Ing. Dohnal Jiří, patentový zástupce, Nedbalova 29, Brno

(210) **O 199297**
(220) 18.12.2003
(320) 18.12.2003
(511) 9, 16, 35, 37, 41
(540)



(510) (9) přístroje pro záznam, přenos nebo reprodukci zvuku či obrazu, software na magnetických nosičích, magnetické nebo optické nosiče zvukových a/nebo obrazových záznamů nahrané i nenahrané, videokazety nahrané i nenahrané, audiokazety nahrané i nenahrané, audiovizuální programy, audioprogramy, audiovizuální díla, audiovizuální díla v digitální podobě, CD disky, videodiskety, audiodiskety, informace a záznamy v elektronické podobě; (16) papír, lepenka a výrobky z těchto materiálů, které nejsou zařazeny do jiných tříd, tiskárenské výrobky, tiskoviny, časopisy, periodika, knihy, potřeby pro knižní vazby, fotografie, papírenské zboží, fotografie, folie, kalendáře, katalogy, prospekty, plakáty, pohlednice, mapy, obálky, obaly, obaly na spisy, desky, desky na dokumenty, dopisní papír, držáky na psací potřeby, etikety kromě textilních, samolepky, vlajky papírové, papír balící, papírové ubrousky, psací potřeby, psací podložky, psací soupravy, lepidla pro papírenství nebo domácnost, materiál pro umělce, štětce, psací stroje a kancelářské potřeby s výjimkou nábytku, kancelářské pořadače, učební a školní potřeby a pomůcky s výjimkou přístrojů, plastické obaly, které nejsou zařazeny do jiných tříd; (35) inzertní, reklamní a propagační činnost, poskytování pomoci při provozu obchodu včetně zprostředkování obchodních a souvisejících obchodně personálních záležitostí, organizování výstav a veletrhů k reklamním a obchodním účelům, organizování módních přehlídek k obchodním účelům, odborné poradenství, vztahující se k organizování výstav a veletrhů, správa obchodních zájmů třetích osob, vypracování statistických přehledů, poradenství v oblasti organizace a ekonomiky podnikání, marketing, průzkum a analýzy trhů, činnost a služby v oblasti aranžérství výstavních ploch, výstavních expozic, jakož i výstavních exponátů k reklamním a obchodním účelům, pronájem kancelářských strojů a zařízení, distribuce zboží k

reklamním účelům, rozmnožování dokumentů; (37) technické zabezpečení výstav a výstavních ploch, zejména montáž a demontáž výstavních expozic, jakož i výstavních exponátů; (41) činnost vyučovací, výchovná, vzdělávací a zábavní včetně pořádání specializačních doškolovacích kurzů, symposií a konferencí, doprovodné výstavy, provozování pracovního diskusního a zájmového klubu, organizování výstav a veletrhů ke vzdělávacím, kulturním, výchovným a zábavním účelům, organizování společensko-kulturních akcí, pořádání zábavních soutěží, organizování soutěží o oceňování nejlepších exponátů, jakož i nejlepších expozic, odborné poradenství, vztahující se k organizování výstav a veletrhů, organizování módních přehlídek pro výchovné, vzdělávací, kulturní a zábavní účely, kromě módních přehlídek pro reklamní účely, nakladatelská a vydavatelská činnost, provozování galerií.

- (590) Barevná
(730) **Veletrhy Brno, a. s.**, Výstaviště 1, Brno, 64700, CZ
(740) Ing. Dohnal Jiří, patentový zástupce, Nedbalova 29, Brno

- (210) **O 199299**
(220) 18.12.2003
(320) 18.12.2003
(511) 9, 16, 35, 37, 41
(540)



- (510) (9) přístroje pro záznam, přenos nebo reprodukci zvuku či obrazu, software na magnetických nosičích, magnetické nebo optické nosiče zvukových a/nebo obrazových záznamů nahrané i nenahrané, videokazety nahrané i nenahrané, audiokazety nahrané i nenahrané, audiovizuální programy, audioprogramy, audiovizuální díla, audiovizuální díla v digitální podobě, CD disky, videodiskety, audiodiskety, informace a záznamy v elektronické podobě; (16) papír, lepenka a výrobky z těchto materiálů, které nejsou zařazeny do jiných tříd, tiskárenské výrobky, tiskoviny, časopisy, periodika, knihy, potřeby pro knižní vazby, fotografie, papírenské zboží, fotografie, folie, kalendáře, katalogy, prospekty, plakáty, pohlednice, mapy, obálky, obaly, obaly na spisy, desky, desky na dokumenty, dopisní papír, držáky na psací potřeby, etikety kromě textilních, samolepky, vlajky papírové, papír balicí, papírové ubrusky, psací potřeby, psací podložky, psací soupravy, lepidla pro papírenství nebo domácnost, materiál pro umělce, štětce, psací stroje a kancelářské potřeby s výjimkou nábytku, kancelářské pořadače, učební a školní potřeby a pomůcky s výjimkou přístrojů, plastické obaly, které nejsou zařazeny do jiných tříd; (35) inzertní, reklamní a propagační činnost, poskytování pomoci při provozu obchodu včetně zprostředkování obchodních a souvisejících obchodně personálních záležitostí, organizování výstav a veletrhů k reklamním a obchodním účelům, organizování módních přehlídek k obchodním účelům, odborné poradenství, vztahující se k organizování výstav a veletrhů, správa obchodních zájmů třetích osob, vypracování statistických přehledů, poradenství v oblasti organizace a ekonomiky podnikání, marketing, průzkum a analýzy trhů, činnost a služby v oblasti aranžérství výstavních ploch, výstavních expozic, jakož i výstavních exponátů k reklamním a obchodním účelům, pronájem kancelářských strojů a zařízení, distribuce zboží k reklamním účelům, rozmnožování dokumentů; (37) technické zabezpečení výstav a výstavních ploch, zejména montáž a demontáž výstavních expozic, jakož i výstavních exponátů; (41) činnost vyučovací, výchovná, vzdělávací a zábavní včetně pořádání specializačních doškolovacích kurzů, symposií a konferencí, doprovodné výstavy, provozování pracovního diskusního a zájmového klubu, organizování výstav a veletrhů ke vzdělávacím, kulturním, výchovným a zábavním účelům, organizování společensko-kulturních akcí, pořádání zábavních soutěží, organizování soutěží o oceňování nejlepších exponátů, jakož i nejlepších expozic, odborné poradenství, vztahující se k organizování výstav a veletrhů, organizování módních přehlídek pro výchovné, vzdělávací, kulturní a zábavní účely, kromě módních přehlídek pro reklamní účely, nakladatelská a

vydavatelská činnost, provozování galerií.

- (590) Barevná
(730) **Veletrhy Brno, a. s.**, Výstaviště 1, Brno, 64700, CZ
(740) Ing. Dohnal Jiří, patentový zástupce, Nedbalova 29, Brno

- (210) **O 199310**
(220) 18.12.2003
(320) 18.12.2003
(511) 5
(540)

ПРОГУТ

- (510) (5) léčivé přípravky s projímavými účinky.
(730) **ACHÁTpharma, s. r. o.**, U Továren 770/18, Praha 10, 10200, CZ

- (210) **O 199311**
(220) 18.12.2003
(320) 18.12.2003
(511) 5
(540)

ОСТОКАЛ

- (510) (5) doplňky potravy minerální.
(730) **ACHÁTpharma, s. r. o.**, U Továren 770/1B, Praha 10, 10200, CZ

- (210) **O 199375**
(220) 19.12.2003
(320) 19.12.2003
(511) 29, 30, 35
(540)



- (510) (29) potraviny živočišného původu, zejména maso, ryby, drůbež, zvěřina, vejce, mléko a mléčné výrobky, hotové pokrmy a konzervované potraviny zařazené v této třídě; (30) potraviny rostlinného původu, zejména potraviny připravené z obilnin jako ochucené vločky, müsli, chléb, pečivo, cukrovinky, káva, kakao, čaj, koření, ochucovací nálevy, med, hotové pokrmy zařazené v této třídě; (35) inzertní, reklamní a propagační činnost, poskytování pomoci při provozu obchodu, obstaravatelská a zprostředkovatelská činnost v oblasti obchodu, marketing, obchodní administrativa.
(730) **Voborníková Dagmar**, Pod Tlustou 5068, Zlín, 76001, CZ
(740) JUDr. Aleš Zábrš, advokát a patentový zástupce, Na Beránce 2, Praha 6

- (210) **O 199380**
(220) 19.12.2003
(320) 19.12.2003
(511) 5
(540)

ROSEMIG

- (510) (5) farmaceutické přípravky a substance.
 (730) **Montrose Fine Chemical Company Limited**, Shewalton Road, Irvine, Ayreshrie KA11 5AP, Scotland, GB
 (740) KOREJZOVÁ & SPOL. Advokátní a patentová kancelář JUDr. Korejzová Zdeňka, Spálená 29, Praha 1

- (210) **O 199411**
 (220) 22.12.2003
 (320) 22.12.2003
 (511) 6, 19, 20
 (540)



- (510) (6) zárubně a dveře kovové, zejména odolné proti ohni, doplňky dveří z kovu, zejména dveřní kování, držadla, rukojeti, zárážky; (19) dveře s výjimkou kovových, zejména dveře interiérové, dveře masív, dveře bukasové, dveře dýhované, dveřní prahy s výjimkou kovových, dveřní rámy, dřevo jako polotovar, dýhové dřevo, lišty s výjimkou kovových, zárubně dýhované; (20) dveřní obložení s výjimkou kovového.
 (730) **SAPELI spol. s r. o.**, Podhora 185, Polná, 58813, CZ

- (210) **O 199556**
 (220) 02.01.2004
 (320) 02.01.2004
 (511) 30, 32, 33, 34
 (540)

OLIGARCH

- (510) (30) káva, čaj, hořčice; (32) piva, minerální vody, šumivé nápoje a jiné nápoje, nealkoholické nápoje a šťávy ovocné, sirupy a jiné přípravky k zhotovování nápojů; (33) alkoholické nápoje (s výjimkou pív); (34) tabák, potřeby pro kuřáky, zápalky.
 (730) **AP LIQUORS s.r.o.**, Tovární 340, Dolní Bousov, 29404, CZ

- (210) **O 209104**
 (220) 06.01.2004
 (320) 06.01.2004
 (511) 10, 11, 32
 (540)



- (510) (10) preservativy, masážní přístroje; (11) postelové ohřívače, ohřívače na nohy (elektrické a neelektrické); (32) nealkoholické nápoje.
 (730) **Pletka Tomáš**, 5. května 100/67, Milovice, 28923, CZ

- (210) **O 342050**
 (220) 13.01.2004
 (320) 13.01.2004
 (511) 5, 29, 30, 32
 (540)

ENDURODRIVE

- (510) (5) přípravky (poživatiny) obsahující biologické katalyzátory pro fyzicky aktivní osoby, sportovce, rekonvalescenty, posilující poživatiny, extrakty a potraviny pro zvláštní výživu, dietetické a diabetické poživatiny a potraviny pro zvláštní výživu, vitamínové přípravky, potravní doplňky pro posílení imunity organismu a zlepšení zdraví v tuhém i tekutém stavu ve formě kapek, sirupů, gelů, past, tablet, pastilek, tobolek, kapslí, prášků, obilní klíčky pro dietetické účely, kultury mikroorganismů pro diety, vody stroujené a minerální, vše výše uvedené pro léčebné

účely; (29) konzervované potraviny a poživatiny z ovoce, zeleniny, bílkovin, bylin, olejnin a mikrobiologických kultur, ovocné dřeně, výživné bylinné extrakty, texturované proteiny a jejich směsi pro humánní využití; (30) káva a náhražky kávy, obilní vločky a jiné obilné výrobky určené k lidské výživě, müsli, čaje, extrakty a potraviny pro zvláštní výživu ne s léčebnými účinky v rámci této třídy, potravní doplňky pro posílení imunity organismu a zlepšení zdraví rostlinného původu v tuhém i tekutém stavu pro neléčebné účely spadající do této třídy, pekařské, cukrářské a cukrovinkářské výrobky, zejména oplatky, sušenky, keksy, bombóny; (32) nealkoholické nápoje sycené i nesycené, včetně nápojů minerálních, šumivých a energetických, sirupy, směsi, prášky a jiné přípravky a koncentráty pro přípravu nápojů, včetně nápojů dietetických, ovocné šťávy, nápoje z ovocných šťáv, stolní a minerální vody, iontové nápoje.

- (730) **NUTREND D.S., a.s.**, Selské náměstí 9/43, Olomouc - Chválkovice, 77200, CZ
 (740) Ing. Petr Soukup patentový a známkový zástupce Soukup Petr Ing., Švédská 3, Olomouc

- (210) **O 342122**
 (220) 14.01.2004
 (320) 14.01.2004
 (511) 30
 (540)



- (510) (30) čokoládové cukrovinky, tabulková čokoláda, čokoládové dezerty, nečokoládové cukrovinky, cukrovinky bez cukru, zejména bombóny, oplatky a sušenky, trvanlivé pečivo, zejména sušenky a oplatky, DIA výrobky shora uvedených druhů, nápoje připravované na základě kávy, kakaa nebo čokolády, kávové, kakaové a čokoládové nápoje instantní, nápoje na bázi čaje, nápoje na bázi čaje instantní, DIA varianta uvedených nápojů.

- (730) **WISSA, spol. s r. o.**, U Rakovky 1207, Praha 4 - Kunratice, 14800, CZ
 (740) UNIPATENT Chludstina Jiří Ing., Jana Masaryka 43-47, Praha 2

- (210) **O 342204**
 (220) 16.01.2004
 (320) 16.01.2004
 (511) 3, 35
 (540)



- (510) (3) přípravky pro bělení a jiné prostředky pro praní, přípravky pro čištění, odmašťování a broušení, mýdla; (35) zásilkový prodej zboží prostřednictvím katalogů, internetu, telefonu a pošty.
 (590) Barevná
 (730) **EURONA s.r.o.**, Podhradní 69, Česká Skalice, 55203, CZ
 (740) ČERMÁK HOŘEJŠ MYSLIL advokátní a patentová kancelář Matějka Jan JUDr., Národní 32, Praha

Zápis ochranných známek bez změny ve vztahu ke zveřejněným přihláškám

Číselný přehled

260180, 260181, 260183, 260184, 260185, 260186, 260187, 260188, 260189, 260190, 260191, 260192, 260193, 260194, 260195, 260196, 260199, 260200, 260201, 260202, 260203, 260204, 260205, 260206, 260207, 260208, 260210, 260211, 260212, 260213, 260214, 260215, 260216, 260217, 260218, 260219, 260220, 260221, 260222, 260223, 260224, 260225, 260226, 260227, 260228, 260230, 260235, 260236, 260237, 260238, 260239, 260240, 260241, 260242, 260244, 260245, 260246, 260247, 260248, 260249, 260250, 260252, 260253, 260254, 260255, 260256, 260257, 260258, 260259, 260260, 260261, 260262, 260263, 260265, 260267, 260268, 260269, 260270, 260271, 260273, 260274, 260275, 260277, 260278, 260279, 260280, 260281, 260282, 260283, 260285, 260286, 260287, 260288, 260289, 260290, 260291, 260292, 260293, 260294, 260295, 260296, 260297, 260301, 260302, 260303, 260304, 260306, 260307, 260308, 260309, 260310, 260311, 260312, 260313, 260314, 260315, 260316, 260317, 260318, 260319, 260320, 260321, 260322, 260323, 260324, 260325, 260326, 260327, 260328, 260329, 260330, 260332, 260333, 260334, 260335, 260337, 260338, 260339, 260340, 260341, 260342, 260343, 260344, 260345, 260346, 260347, 260348, 260349, 260350, 260351, 260352, 260353, 260354, 260355, 260356, 260357, 260358, 260359, 260360, 260361, 260362, 260363, 260364, 260365, 260366, 260367, 260368, 260369, 260370, 260371, 260372, 260373, 260374, 260376, 260377, 260378, 260379, 260380, 260381, 260382, 260383, 260384, 260385, 260386, 260387, 260388, 260390, 260391, 260392, 260393, 260394, 260395, 260396, 260397, 260398, 260399, 260400, 260401, 260402, 260403, 260404, 260405, 260406, 260407, 260408, 260409, 260410, 260411, 260412, 260413, 260414, 260415, 260416, 260417, 260418, 260419, 260420, 260421, 260422, 260423, 260424, 260425, 260426, 260427, 260429, 260430, 260431, 260432, 260433, 260434, 260435, 260436, 260437, 260438, 260439, 260440, 260441, 260442, 260443, 260444, 260445, 260446, 260448, 260449, 260450, 260451, 260452, 260453, 260454, 260456, 260457, 260458, 260459, 260460, 260461, 260462, 260463, 260464, 260465, 260466, 260467, 260468, 260469, 260470, 260471, 260472, 260473, 260474, 260475, 260476, 260477, 260478, 260479, 260480, 260481, 260482, 260483, 260484, 260485, 260486, 260488, 260489, 260490, 260491, 260492, 260493, 260494, 260495, 260496, 260497, 260498, 260499, 260500, 260501, 260502, 260503, 260504, 260515, 260516, 260517, 260519, 260520, 260521, 260522, 260523, 260524, 260525, 260526, 260527, 260528, 260529, 260530, 260531, 260532, 260533, 260534, 260535, 260536, 260537, 260538, 260539, 260540, 260541, 260542, 260543, 260544, 260545, 260546, 260547, 260548, 260549, 260550, 260551, 260552, 260553, 260554, 260555, 260557, 260558, 260559, 260560, 260561, 260562, 260563, 260564, 260565, 260566, 260567, 260568, 260569, 260570, 260571, 260572, 260573, 260574, 260575, 260576, 260577, 260578, 260579, 260580, 260581, 260582, 260583, 260584, 260585, 260586, 260587, 260588, 260589, 260590, 260591, 260592, 260593, 260594, 260595, 260596, 260597, 260598, 260599, 260600, 260601, 260602, 260603, 260604, 260605, 260606, 260607, 260608, 260609, 260610, 260611, 260612, 260613, 260614, 260615, 260616, 260617, 260618, 260619, 260620, 260621, 260622, 260623, 260624, 260625, 260626, 260627, 260628, 260629, 260630, 260631, 260632, 260633, 260634, 260635, 260636, 260637, 260638, 260639, 260640, 260641, 260642, 260643, 260644, 260645, 260646, 260647, 260648, 260649, 260650, 260651, 260652, 260653, 260654, 260655, 260656, 260657, 260658, 260659, 260660, 260661, 260662, 260663, 260664, 260665, 260666, 260667, 260668, 260669, 260670, 260671, 260672, 260673, 260674, 260675, 260676, 260677, 260678, 260679, 260680, 260681, 260682, 260683, 260684, 260685, 260686, 260687, 260688, 260689, 260690, 260691, 260692, 260693, 260694, 260695, 260696, 260697, 260698, 260699, 260700, 260701, 260705, 260706, 260707, 260708, 260709, 260710, 260711, 260712, 260713, 260714, 260715, 260716, 260717, 260718, 260719, 260720, 260721, 260722, 260723, 260724, 260725, 260726, 260727, 260728, 260729, 260730, 260731, 260732, 260733, 260734, 260735, 260736, 260737, 260738, 260739, 260740, 260741, 260742, 260743, 260744, 260745, 260746, 260747, 260748, 260749, 260750, 260751, 260752, 260753, 260754, 260755, 260756, 260757, 260758, 260759, 260760, 260761, 260762, 260763, 260764, 260765, 260766, 260767, 260768, 260769, 260770, 260771, 260772, 260773, 260774, 260775, 260776, 260777, 260778, 260779, 260780, 260781, 260782, 260783, 260784, 260785, 260786, 260787, 260788, 260789, 260790, 260791, 260792, 260793, 260794, 260795, 260797, 260798, 260799, 260800, 260801, 260802, 260803, 260804, 260807, 260808, 260809, 260810, 260811, 260812, 260813.

Zápis ochranných známek bez změny ve vztahu ke zveřejněným přihláškám

-
- (111) **260180**
(220) 20.11.2000
(320) 20.11.2000
(442) 15.10.2003
(151) 26.01.2004
(730) **DaimlerChrysler Corporation**, 1000 Chrysler Drive,
City of Auburn Hills, MI, US
(210) O 161229
-
- (111) **260181**
(220) 20.11.2000
(320) 20.11.2000
(442) 15.10.2003
(151) 26.01.2004
(730) **DaimlerChrysler Corporation**, 1000 Chrysler Drive,
City of Auburn Hills, MI, US
(210) O 161230
-
- (111) **260183**
(220) 06.04.2001
(320) 06.04.2001
(442) 15.10.2003
(151) 26.01.2004
(730) **Koncept MEDIA, s.r.o.**, Nad Výšinkou 2, Praha 5,
15000, CZ
(210) O 166230
-
- (111) **260184**
(220) 12.04.2001
(320) 12.04.2001
(442) 15.10.2003
(151) 26.01.2004
(730) **KARIN, spol. s r.o.**, Česká 2, Havířov - Město, 73601,
CZ
(210) O 166388
-
- (111) **260185**
(220) 15.05.2001
(320) 15.05.2001
(442) 15.10.2003
(151) 26.01.2004
(730) **Sanytrák Miroslav**, U Pily 944, Unhošť, 27351, CZ
(210) O 167310
-
- (111) **260186**
(220) 22.08.2001
(320) 22.08.2001
(442) 15.10.2003
(151) 26.01.2004
(730) **R.T.D., s.r.o.**, Na Proseku 12/77, Praha 9, 19000, CZ
(210) O 170766
-
- (111) **260187**
(220) 29.08.2001
(320) 09.03.2001
(442) 15.10.2003
(151) 26.01.2004
(730) **The Procter&Gamble Company**, One Procter&Gamble
Plaza, Cincinnati, OH, US
(210) O 170945
-
- (111) **260188**
(220) 08.10.2001
(320) 08.10.2001
(442) 15.10.2003
- (151) 26.01.2004
(462) 15.10.2003
(730) **PepsiCo, Inc.**, 700 Anderson Hill Road, Purchase, NY,
US
(210) O 172218
-
- (111) **260189**
(220) 10.10.2001
(320) 10.10.2001
(442) 15.10.2003
(151) 26.01.2004
(730) **Spiess-Urania Chemicals GmbH**, Heidenkampsweg 77,
Hamburg, DE
(210) O 172306
-
- (111) **260190**
(220) 24.10.2001
(320) 24.10.2001
(442) 15.10.2003
(151) 26.01.2004
(730) **Hamé, a.s.**, Babice č. 572, 68703, CZ
(210) O 173060
-
- (111) **260191**
(220) 21.11.2001
(320) 21.11.2001
(442) 15.10.2003
(151) 26.01.2004
(730) **Computer Associates Think, Inc.**, One Computer
Associates Plaza, Islandia, NY, US
(210) O 173971
-
- (111) **260192**
(220) 28.11.2001
(320) 28.11.2001
(442) 15.10.2003
(151) 26.01.2004
(730) **UNITED BRANDS, s. r. o.**, Petýrkova 3/1955, Praha 4,
14000, CZ
(210) O 174208
-
- (111) **260193**
(220) 30.11.2001
(320) 30.11.2001
(442) 16.04.2003
(151) 26.01.2004
(730) **EXELSIOR Karviná s. r. o.**, Dolní Marklovice 47,
Petrovice u Karviné, 73572, CZ
(210) O 174302
-
- (111) **260194**
(220) 22.01.2002
(320) 22.01.2002
(442) 15.10.2003
(151) 26.01.2004
(730) **IRBIS PANDA, spol. s r. o.**, Hlavatice 601, Luka nad
Jihlavou, 58822, CZ
(210) O 175754
-
- (111) **260195**
(220) 25.01.2002
(320) 25.01.2002
(442) 15.10.2003
(151) 26.01.2004
(730) **Grif Media a. s.**, U Nisy 6, Liberec 3, 46060, CZ
(210) O 175883
-

(111) **260196**
 (220) 01.03.2002
 (320) 01.03.2002
 (442) 15.10.2003
 (151) 26.01.2004
 (730) **PepsiCo, Inc.**, 700 Anderson Hill Road, Purchase,
 10577, NY, US
 (210) O 177295

(111) **260199**
 (220) 09.04.2002
 (320) 09.04.2002
 (442) 15.10.2003
 (151) 26.01.2004
 (730) **Tesco Stores ČR a.s.**, Národní 26, Praha 1, 11000, CZ
 (210) O 178679

(111) **260200**
 (220) 18.04.2002
 (320) 18.04.2002
 (442) 15.10.2003
 (151) 26.01.2004
 (730) **Stil trade s.r.o.**, Bratří Štefanů 48, Hradec Králové,
 50003, CZ
 (210) O 179014

(111) **260201**
 (220) 24.04.2002
 (320) 24.04.2002
 (442) 15.10.2003
 (151) 26.01.2004
 (730) **HEWLETT PACKARD COMPANY společnost
 zřízená podle zákonů státu Delaware**, 3000 Hanover
 Street, Palo Alto, 94304, CA, US
 (210) O 179215

(111) **260202**
 (220) 30.04.2002
 (320) 30.04.2002
 (442) 15.10.2003
 (151) 26.01.2004
 (730) **GfK Praha, s.r.o.**, Geologická 2/1062, Praha 5,
 Barrandov, 15200, CZ
 (210) O 179409

(111) **260203**
 (220) 30.04.2002
 (320) 30.04.2002
 (442) 15.10.2003
 (151) 26.01.2004
 (730) **GfK Praha, s.r.o.**, Geologická 2/1062, Praha 5, 15200,
 CZ
 (210) O 179410

(111) **260204**
 (220) 10.05.2002
 (320) 10.05.2002
 (442) 15.10.2003
 (151) 26.01.2004
 (730) **VINIUM a.s.**, Hlavní 666, Velké Pavlovice, 69106, CZ
 (210) O 179705

(111) **260205**
 (220) 10.05.2002
 (320) 10.05.2002
 (442) 15.10.2003
 (151) 26.01.2004
 (730) **VINIUM a.s.**, Hlavní 666, Velké Pavlovice, 69106, CZ
 (210) O 179706

(111) **260206**
 (220) 17.05.2002
 (320) 17.05.2002
 (442) 15.10.2003
 (151) 26.01.2004
 (730) **WIRELESSCOM, s.r.o.**, Dělnická 12, Praha 7, 17000,
 CZ
 (210) O 179893

(111) **260207**
 (220) 20.05.2002
 (320) 20.05.2002
 (442) 15.10.2003
 (151) 26.01.2004
 (730) **Friall s.r.o.**, Soběslavská 2098, Tábor, 39055, CZ
 (210) O 179953

(111) **260208**
 (220) 22.05.2002
 (320) 22.05.2002
 (442) 15.10.2003
 (151) 26.01.2004
 (730) **TACOMA Auditing, a. s.**, Jakubská 647/2, Praha 1 -
 Staré Město, 11000, CZ
 (210) O 180039

(111) **260210**
 (220) 11.06.2002
 (320) 11.06.2002
 (442) 15.10.2003
 (151) 26.01.2004
 (730) **JULIUS MEINL, a.s.**, U libeňského pivovaru 63, Praha
 8, 18000, CZ
 (210) O 180776

(111) **260211**
 (220) 12.06.2002
 (320) 12.06.2002
 (442) 15.10.2003
 (151) 26.01.2004
 (730) **Český rozhlas**, Vinohradská 12, Praha 2, 12099, CZ
 (210) O 180797

(111) **260212**
 (220) 20.06.2002
 (320) 20.06.2002
 (442) 15.10.2003
 (151) 26.01.2004
 (730) **BONGRAIN S.A.**, 42 rue Rieussec, Viroflay, FR
 (210) O 181095

(111) **260213**
 (220) 26.06.2002
 (320) 26.06.2002
 (442) 15.10.2003
 (151) 26.01.2004
 (730) **Ing. Miroslav Opatrný**, Polní 794, Přeštice, 33601, CZ
 (210) O 181410

(111) **260214**
 (220) 26.06.2002
 (320) 26.06.2002
 (442) 15.10.2003
 (151) 26.01.2004
 (730) **Ing. Miroslav Opatrný**, Polní 794, Přeštice, 33601, CZ
 (210) O 181411

(111) **260215**
 (220) 10.07.2002
 (320) 10.07.2002
 (442) 15.10.2003

(151) 26.01.2004
 (730) **Český Mobil a. s.**, Vinohradská 167, Praha 10, 10000, CZ
 (210) O 181767

(111) **260216**
 (220) 10.07.2002
 (320) 10.07.2002
 (442) 15.10.2003
 (151) 26.01.2004
 (730) **Český Mobil a. s.**, Vinohradská 167, Praha 10, 10000, CZ
 (210) O 181768

(111) **260217**
 (220) 15.07.2002
 (320) 15.07.2002
 (442) 15.10.2003
 (151) 26.01.2004
 (730) **FTV PREMIÉRA, spol. s r.o.**, Na Žertvách 24/132, Praha 8, 18000, CZ
 (210) O 181852

(111) **260218**
 (220) 15.07.2002
 (320) 15.07.2002
 (442) 15.10.2003
 (151) 26.01.2004
 (730) **FTV PREMIÉRA, spol. s r.o.**, Na Žertvách 24/132, Praha 8, 18000, CZ
 (210) O 181853

(111) **260219**
 (220) 19.07.2002
 (320) 19.07.2002
 (442) 15.10.2003
 (151) 26.01.2004
 (730) **Exxon Mobil Corporation**, 5959 Las Colinas Boulevard, Irving, TX, US
 (210) O 182012

(111) **260220**
 (220) 24.07.2002
 (320) 24.07.2002
 (442) 15.10.2003
 (151) 26.01.2004
 (730) **MVDr. Jarchovský Petr**, 5. května 120, Jaroměř - Josefov, 55102, CZ
 (210) O 182127

(111) **260221**
 (220) 24.07.2002
 (320) 24.07.2002
 (442) 15.10.2003
 (151) 26.01.2004
 (730) **NOWACO CZECH REPUBLIC s.r.o.**, Nábřeží 4, Praha 5 - Smíchov, 15000, CZ
 (210) O 182130

(111) **260222**
 (220) 30.07.2002
 (320) 30.07.2002
 (442) 15.10.2003
 (151) 26.01.2004
 (730) **K&N Engineering, Inc.**, 1455 Citrus Avenue, Riverside, CA, US
 (210) O 182287

(111) **260223**
 (220) 28.08.2002
 (320) 28.08.2002

(442) 15.10.2003
 (151) 26.01.2004
 (730) **FREKVENCE 1, a. s.**, Wenzigova 4/1872, Praha 2, 12000, CZ
 (210) O 182969

(111) **260224**
 (220) 28.08.2002
 (320) 28.08.2002
 (442) 15.10.2003
 (151) 26.01.2004
 (730) **FREKVENCE 1, a. s.**, Wenzigova 4/1872, Praha 2, 12000, CZ
 (210) O 182970

(111) **260225**
 (220) 28.08.2002
 (320) 28.08.2002
 (442) 15.10.2003
 (151) 26.01.2004
 (730) **FREKVENCE 1, a. s.**, Wenzigova 4/1872, Praha 2, 12000, CZ
 (210) O 182974

(111) **260226**
 (220) 30.08.2002
 (320) 30.08.2002
 (442) 15.10.2003
 (151) 26.01.2004
 (730) **Raiffeisen stavební spořitelna a.s.**, Koněvova 2747/99, Praha 3, 13000, CZ
 (210) O 183017

(111) **260227**
 (220) 30.08.2002
 (320) 30.08.2002
 (442) 15.10.2003
 (151) 26.01.2004
 (730) **Raiffeisen stavební spořitelna a.s.**, Koněvova 2747/99, Praha 3, 13000, CZ
 (210) O 183018

(111) **260228**
 (220) 04.09.2002
 (320) 04.09.2002
 (442) 15.10.2003
 (151) 26.01.2004
 (730) **DOBŘE BYDLO, s.r.o.**, Jihoslovanská 36, Trutnov, 54101, CZ
 (210) O 183182

(111) **260230**
 (220) 12.09.2002
 (320) 12.09.2002
 (442) 15.10.2003
 (151) 26.01.2004
 (730) **ECOPRESS, a.s.**, Pribinova 25, Bratislava, 81011, CZ
 (210) O 183607

(111) **260235**
 (220) 11.10.2002
 (320) 11.10.2002
 (442) 15.10.2003
 (151) 26.01.2004
 (730) **Pavel Březík**, Hvozdná 134, Zlín, 76311, CZ
 (210) O 184533

(111) **260236**
 (220) 16.10.2002
 (320) 16.10.2002
 (442) 15.10.2003

-
- (151) 26.01.2004
(730) **LAKAI LTD.**, 955 Francisco Street, Torrance, CA, US
(210) O 184703
-
- (111) **260237**
(220) 16.10.2002
(320) 16.10.2002
(442) 15.10.2003
(151) 26.01.2004
(730) **Radek Riedl**, Vrchlického 1, Plzeň, 32028, CZ
(210) O 184717
-
- (111) **260238**
(220) 16.10.2002
(320) 16.10.2002
(442) 15.10.2003
(151) 26.01.2004
(730) **IKIV, spol. s r.o.**, Michelská 341/48, Praha 4, 14100, CZ
(210) O 184722
-
- (111) **260239**
(220) 23.10.2002
(320) 14.05.2002
(442) 15.10.2003
(151) 26.01.2004
(730) **GATEWAY, Inc.**, 14303 Gateway Place, Poway, CA, US
(210) O 184930
-
- (111) **260240**
(220) 29.10.2002
(320) 29.10.2002
(442) 15.10.2003
(151) 26.01.2004
(730) **SGS Société Générale de Surveillance SA**, 1, place des Alpes, Geneva, CH
(210) O 185058
-
- (111) **260241**
(220) 31.10.2002
(320) 31.10.2002
(442) 15.10.2003
(151) 26.01.2004
(730) **Jan Tauber**, Dobrovského 31, Litoměřice, 41201, CZ
(210) O 185164
-
- (111) **260242**
(220) 01.11.2002
(320) 01.11.2002
(442) 15.10.2003
(151) 26.01.2004
(730) **ČZT s.r.o.**, Těšnov 17/65, Praha 1, 11000, CZ
(210) O 185194
-
- (111) **260244**
(220) 07.11.2002
(320) 07.11.2002
(442) 15.10.2003
(151) 26.01.2004
(730) **EVPU Defence s.r.o.**, V Teničkách 614, Uherské Hradiště, 68601, CZ
(210) O 185375
-
- (111) **260245**
(220) 07.11.2002
(320) 07.11.2002
(442) 15.10.2003
(151) 26.01.2004
(730) **Michal Otípk**a, Nučická 1754/15, Praha 15 - Hostivař, 11500, CZ
-
- (210) O 185379
-
- (111) **260246**
(220) 08.11.2002
(320) 08.11.2002
(442) 15.10.2003
(151) 26.01.2004
(730) **Mattel, Inc.**, 333 Continental Boulevard, El Segundo, CA, US
(210) O 185402
-
- (111) **260247**
(220) 13.11.2002
(320) 13.11.2002
(442) 15.10.2003
(151) 26.01.2004
(730) **Severomoravská energetika, a.s.**, 28. října 152, Ostrava, 70902, CZ
(210) O 185538
-
- (111) **260248**
(220) 15.11.2002
(320) 15.11.2002
(442) 15.10.2003
(151) 26.01.2004
(730) **Česká atletika, s.r.o.**, 5. května 9/1323, Praha 4, 14000, CZ
(210) O 185599
-
- (111) **260249**
(220) 15.11.2002
(320) 15.11.2002
(442) 15.10.2003
(151) 26.01.2004
(730) **Česká atletika, s.r.o.**, 5. května 9/1323, Praha 4, 14000, CZ
(210) O 185600
-
- (111) **260250**
(220) 15.11.2002
(320) 15.11.2002
(442) 15.10.2003
(151) 26.01.2004
(730) **Česká atletika, s.r.o.**, 5. května 9/1323, Praha 4, 14000, CZ
(210) O 185601
-
- (111) **260252**
(220) 19.11.2002
(320) 16.12.2002
(442) 15.10.2003
(151) 26.01.2004
(730) **HASAMI s.r.o.**, Vídeňská 619, Praha 4, 14800, CZ
(210) O 185813
-
- (111) **260253**
(220) 20.11.2002
(320) 04.06.2002
(442) 15.10.2003
(151) 26.01.2004
(730) **SYNERGIE, société anonyme**, 11, avenue du Colonel Bonnet, Paříž, FR
(210) O 185847
-
- (111) **260254**
(220) 21.11.2002
(320) 21.11.2002
(442) 15.10.2003
(151) 26.01.2004
(730) **Dagmar Sýkorová**, Žatčany č.p. 93, Žatčany, 66453, CZ

- (210) O 185871
-
- (111) **260255**
 (220) 26.11.2002
 (320) 26.11.2002
 (442) 15.10.2003
 (151) 26.01.2004
 (730) **Libuše Roubychová**, U Vozliny 1330, Vlašim, 25801, CZ
 (210) O 186006
-
- (111) **260256**
 (220) 27.11.2002
 (320) 27.11.2002
 (442) 15.10.2003
 (151) 26.01.2004
 (730) **FLUX, spol. s r.o.**, Musílkova 167/13, Praha 5, 15000, CZ
 (210) O 186043
-
- (111) **260257**
 (220) 28.11.2002
 (320) 28.11.2002
 (442) 15.10.2003
 (151) 26.01.2004
 (730) **RATHGEBER, k.s.**, Nádražní 1402, Bystřice nad Pernštejnem, 79084, CZ
 (210) O 186048
-
- (111) **260258**
 (220) 29.11.2002
 (320) 29.11.2002
 (442) 15.10.2003
 (151) 26.01.2004
 (730) **I & CS, spol. s r.o.**, Hrotovická 160, Třebíč, 67401, CZ
 (210) O 186071
-
- (111) **260259**
 (220) 29.11.2002
 (320) 29.11.2002
 (442) 15.10.2003
 (151) 26.01.2004
 (730) **Hotel STEEL, s.r.o.**, nám. Svobody 527, Třinec, 73961, CZ
 (210) O 186074
-
- (111) **260260**
 (220) 29.11.2002
 (320) 29.11.2002
 (442) 15.10.2003
 (151) 26.01.2004
 (730) **TEMPO TEAM, spol. s r.o.**, Sazečská 793/24, Praha 10, 10800, CZ
 (210) O 186216
-
- (111) **260261**
 (220) 05.12.2002
 (320) 05.12.2002
 (442) 15.10.2003
 (151) 26.01.2004
 (730) **eBanka, a.s.**, Na Příkopě 19, Praha 1, 11719, CZ
 (210) O 186403
-
- (111) **260262**
 (220) 05.12.2002
 (320) 05.12.2002
 (442) 15.10.2003
 (151) 26.01.2004
 (730) **Mgr. Vytopil Jiří**, Vodní 17, Mohelnice, 78985, CZ
 (210) O 186404
-
- (111) **260263**
 (220) 10.12.2002
 (320) 24.06.2002
 (442) 15.10.2003
 (151) 26.01.2004
 (730) **INSTAR a.s.**, Cukrová 14, Bratislava, 81339, SK
 (210) O 186641
-
- (111) **260265**
 (220) 12.12.2002
 (320) 12.12.2002
 (442) 15.10.2003
 (151) 26.01.2004
 (730) **PROSCON, s.r.o.**, Na Zlatnici 13, Praha 4, 14700, CZ
 (210) O 186760
-
- (111) **260267**
 (220) 13.12.2002
 (320) 13.12.2002
 (442) 15.10.2003
 (151) 26.01.2004
 (730) **SALFA S.p.A.**, Via Paolo Poggi, 11, I-40068 San Lazzaro Di Savena(bo), IT
 (210) O 186804
-
- (111) **260268**
 (220) 16.12.2002
 (320) 16.12.2002
 (442) 15.10.2003
 (151) 26.01.2004
 (730) **FULSOFT, s.r.o.**, Ve Svahu 21, Praha 4, 14000, CZ
 (210) O 186816
-
- (111) **260269**
 (220) 23.12.2002
 (320) 23.12.2002
 (442) 15.10.2003
 (151) 26.01.2004
 (730) **CERVIN, s. r. o.**, Semanín 171, Česká Třebová, 56002, CZ
 (210) O 187147
-
- (111) **260270**
 (220) 09.01.2003
 (320) 09.01.2003
 (442) 15.10.2003
 (151) 26.01.2004
 (730) **H - D Michigan, Inc. a Michigan corporation**, 315 W. Huron Street, Suite 400, Ann Arbor, MI, US
 (210) O 187403
-
- (111) **260271**
 (220) 13.01.2003
 (320) 13.01.2003
 (442) 15.10.2003
 (151) 26.01.2004
 (730) **Intel Corporation a Delaware corporation**, 2200 Mission College Boulevard, Santa Clara, CA, US
 (210) O 187481
-
- (111) **260273**
 (220) 20.01.2003
 (320) 20.01.2003
 (442) 15.10.2003
 (151) 26.01.2004
 (730) **AQUAVITA, spol. s r. o.**, Dolní Újezd u Litomyšle 14, Dolní Újezd u Litomyšle, 56961, CZ
 (210) O 187738
-
- (111) **260274**

-
- (220) 23.01.2003
(320) 23.01.2003
(442) 15.10.2003
(151) 26.01.2004
(730) **Nadační fond Českého rozhlasu**, Vinohradská 12, Praha 2, 12099, CZ
(210) O 187825
-
- (111) **260275**
(220) 23.01.2003
(320) 23.01.2003
(442) 15.10.2003
(151) 26.01.2004
(730) **Melies s.r.o.**, Beranových 181, Praha 9, 19900, CZ
(210) O 187831
-
- (111) **260277**
(220) 29.01.2003
(320) 29.01.2003
(442) 15.10.2003
(151) 26.01.2004
(730) **NAGARA s. r. o.**, Šlechtitelů 8, Olomouc, 78371, CZ
(210) O 188049
-
- (111) **260278**
(220) 03.02.2003
(320) 03.02.2003
(442) 15.10.2003
(151) 26.01.2004
(730) **RVI, a. s.**, Školská 660/3, Praha 1, 11000, CZ
(210) O 188183
-
- (111) **260279**
(220) 03.02.2003
(320) 03.02.2003
(442) 15.10.2003
(151) 26.01.2004
(730) **KARIN, spol. s r.o.**, Česká 2, Havířov - Město, 73601, CZ
(210) O 188188
-
- (111) **260280**
(220) 03.02.2003
(320) 03.02.2003
(442) 15.10.2003
(151) 26.01.2004
(730) **Ing. Radek Pazour**, Vaničkova 4, Olomouc, 77200, CZ
(210) O 188190
-
- (111) **260281**
(220) 03.02.2003
(320) 03.02.2003
(442) 15.10.2003
(151) 26.01.2004
(730) **Ing. Jan Bloudek**, Ve Struhách 17, Praha 6, 16000, CZ
(210) O 188218
-
- (111) **260282**
(220) 03.02.2003
(320) 03.02.2003
(442) 15.10.2003
(151) 26.01.2004
(730) **Ing. Jan Bloudek**, Ve Struhách 17, Praha 6, 16000, CZ
(210) O 188219
-
- (111) **260283**
(220) 04.02.2003
(320) 04.02.2003
(442) 15.10.2003
(151) 26.01.2004
-
- (460) 04.02.2003
(730) **BLUEBAY PRODUCTIONS, s. r. o.**, Roháčova 42, Praha 3, 13000, CZ
(210) O 188224
-
- (111) **260285**
(220) 04.02.2003
(320) 04.02.2003
(442) 15.10.2003
(151) 26.01.2004
(730) **Jaroslav Fešar**, Počátecká 2, Praha 4, 14000, CZ
(210) O 188235
-
- (111) **260286**
(220) 04.02.2003
(320) 04.02.2003
(442) 15.10.2003
(151) 26.01.2004
(730) **Helena Prinková**, Písečná 445/15, Praha 8, 18200, CZ
(210) O 188239
-
- (111) **260287**
(220) 04.02.2003
(320) 26.09.2002
(442) 15.10.2003
(151) 26.01.2004
(730) **Diageo North America, Inc.**, 6 Landmark Square, Stamford, CT, US
(210) O 188241
-
- (111) **260288**
(220) 04.02.2003
(320) 04.02.2003
(442) 15.10.2003
(151) 26.01.2004
(730) **Alticor Inc.**, 7575 Fulton Street, East, Ada, MI, US
(210) O 188246
-
- (111) **260289**
(220) 06.02.2003
(320) 06.02.2003
(442) 15.10.2003
(151) 26.01.2004
(730) **Kofola a.s.**, Za drahou 1, Krnov, 79401, CZ
(210) O 188327
-
- (111) **260290**
(220) 06.02.2003
(320) 06.02.2003
(442) 15.10.2003
(151) 26.01.2004
(730) **Kofola a.s.**, Za drahou 1, Krnov, 79401, CZ
(210) O 188328
-
- (111) **260291**
(220) 06.02.2003
(320) 06.02.2003
(442) 15.10.2003
(151) 26.01.2004
(730) **Kofola a.s.**, Za drahou 1, Krnov, 79401, CZ
(210) O 188329
-
- (111) **260292**
(220) 06.02.2003
(320) 06.02.2003
(442) 15.10.2003
(151) 26.01.2004
(730) **Kofola a.s.**, Za drahou 1, Krnov, 79401, CZ
(210) O 188330
-
- (111) **260293**

(220) 06.02.2003
 (320) 06.02.2003
 (442) 15.10.2003
 (151) 26.01.2004
 (730) **Kofola a.s.**, Za drahou 1, Krnov, 79401, CZ
 (210) O 188331

(111) **260294**
 (220) 06.02.2003
 (320) 06.02.2003
 (442) 15.10.2003
 (151) 26.01.2004
 (730) **Kofola a.s.**, Za drahou 1, Krnov, 79401, CZ
 (210) O 188332

(111) **260295**
 (220) 06.02.2003
 (320) 06.02.2003
 (442) 15.10.2003
 (151) 26.01.2004
 (730) **TECHSPORT, s.r.o.**, Pekařská 33, Brno, 60200, CZ
 (210) O 188341

(111) **260296**
 (220) 07.02.2003
 (320) 07.02.2003
 (442) 15.10.2003
 (151) 26.01.2004
 (730) **Český Mobil a. s.**, Vinohradská 167, Praha 10, 10000, CZ
 (210) O 188474

(111) **260297**
 (220) 07.02.2003
 (320) 07.02.2003
 (442) 15.10.2003
 (151) 26.01.2004
 (730) **STROJOSVIT a.s.**, Vrchlického 844/22, Krnov, 79401, CZ
 (210) O 188480

(111) **260301**
 (220) 07.02.2003
 (320) 07.02.2003
 (442) 15.10.2003
 (151) 26.01.2004
 (730) **Jaromír Smítal, J. Kotase 5/1185, Ostrava - Hrabůvka, 70200, CZ**
 (210) O 188495

(111) **260302**
 (220) 07.02.2003
 (320) 07.02.2003
 (442) 15.10.2003
 (151) 26.01.2004
 (730) **HERKULES - stavební prvky, s. r. o.**, Raisova 547, Jičín, 50601, CZ
 (210) O 188496

(111) **260303**
 (220) 07.02.2003
 (320) 07.02.2003
 (442) 15.10.2003
 (151) 26.01.2004
 (730) **REGATA ČECHY, a. s.**, Čilova 304/9, Praha 6, 16000, CZ
 (210) O 188520

(111) **260304**
 (220) 07.02.2003
 (320) 05.02.2003

(442) 15.10.2003
 (151) 26.01.2004
 (730) **Diageo North America, Inc.**, 6 Landmark Square, Stamford, CT, US
 (210) O 188523

(111) **260306**
 (220) 13.02.2003
 (320) 13.02.2003
 (442) 15.10.2003
 (151) 26.01.2004
 (730) **EDWARD TOMAS PRODUCTION s. r. o.**, Pod Stupni 10, Praha 10, 10100, CZ
 (210) O 188770

(111) **260307**
 (220) 13.02.2003
 (320) 12.02.2003
 (442) 15.10.2003
 (151) 26.01.2004
 (730) **Diageo North America, Inc.**, 6 Landmark Square, Stamford, CT, US
 (210) O 188772

(111) **260308**
 (220) 14.02.2003
 (320) 22.08.2002
 (442) 15.10.2003
 (151) 26.01.2004
 (730) **Fibergrate Composite Structures Incorporated**, 4285 Kellway Circle, Suite 224, Addison, TX, US
 (210) O 188818

(111) **260309**
 (220) 14.02.2003
 (320) 14.02.2003
 (442) 15.10.2003
 (151) 26.01.2004
 (730) **ID Sport s.r.o.**, Plzeňská 216, Králův Dvůr, 26701, CZ
 (210) O 188826

(111) **260310**
 (220) 17.02.2003
 (320) 17.02.2003
 (442) 15.10.2003
 (151) 26.01.2004
 (730) **LOGISTIS spol. s r.o.**, nám. Budovatelů 1334, Karviná - Nové Město, 73506, CZ
 (210) O 188841

(111) **260311**
 (220) 17.02.2003
 (320) 17.02.2003
 (442) 15.10.2003
 (151) 26.01.2004
 (730) **GATOS stavební montáže s.r.o.**, Rokycanská 220, Hrádek u Rokycan, 33842, CZ
 (210) O 188854

(111) **260312**
 (220) 17.02.2003
 (320) 23.08.2002
 (442) 15.10.2003
 (151) 26.01.2004
 (730) **SEAGATE TECHNOLOGY LLC (společnost zřízená podle zákonů státu Delaware)**, 920 Disc Drive, Scotts Valley, CA, US
 (210) O 188863

(111) **260313**
 (220) 17.02.2003

(320) 23.08.2002
 (442) 15.10.2003
 (151) 26.01.2004
 (730) **SEAGATE TECHNOLOGY LLC (společnost zřízená podle zákonů státu Delaware)**, 920 Disc Drive, Scotts Valley, CA, US
 (210) O 188864

(111) **260314**
 (220) 17.02.2003
 (320) 17.02.2003
 (442) 15.10.2003
 (151) 26.01.2004
 (730) **MAX TARA s.r.o.**, Těšínská 1100/50A, Havířov - Bludovice, 73601, CZ
 (210) O 188868

(111) **260315**
 (220) 18.02.2003
 (320) 18.02.2003
 (442) 15.10.2003
 (151) 26.01.2004
 (730) **MACTE ANIMO, spol. s r. o.**, Kratochvílova 562/1, Ostrava - Moravská Ostrava, 70200, CZ
 (210) O 188917

(111) **260316**
 (220) 19.02.2003
 (320) 19.02.2003
 (442) 15.10.2003
 (151) 26.01.2004
 (730) **Global Minutes Telecommunications spol. s r. o.**, Na Střelnici 343/48, Olomouc, 77200, CZ
 (210) O 188939

(111) **260317**
 (220) 19.02.2003
 (320) 19.02.2003
 (442) 15.10.2003
 (151) 26.01.2004
 (730) **Global Minutes Telecommunications spol. s r. o.**, Na Střelnici 343/48, Olomouc, 77200, CZ
 (210) O 188940

(111) **260318**
 (220) 19.02.2003
 (320) 19.02.2003
 (442) 15.10.2003
 (151) 26.01.2004
 (730) **Global Minutes Telecommunications spol. s r. o.**, Na Střelnici 343/48, Olomouc, 77200, CZ
 (210) O 188941

(111) **260319**
 (220) 19.02.2003
 (320) 19.02.2003
 (442) 15.10.2003
 (151) 26.01.2004
 (730) **PRESTIGE-M, spol. s r. o.**, Nám. dr. Edwarda Beneše 13/3, Liberec 1, 46001, CZ
 (210) O 188960

(111) **260320**
 (220) 19.02.2003
 (320) 19.02.2003
 (442) 15.10.2003
 (151) 26.01.2004
 (730) **PRESTIGE-M, spol. s r. o.**, Nám. dr. Edwarda Beneše 13/3, Liberec 1, 46001, CZ
 (210) O 188961

(111) **260321**
 (220) 21.02.2003
 (320) 21.02.2003
 (442) 15.10.2003
 (151) 26.01.2004
 (730) **AstraZeneca UK Limited**, 15 Stanhope Gate, London, GB
 (210) O 189055

(111) **260322**
 (220) 25.02.2003
 (320) 25.02.2003
 (442) 15.10.2003
 (151) 26.01.2004
 (730) **PVT, a. s.**, Kovanecká 30/2124, Praha 9 - Libeň, 19000, CZ
 (210) O 189136

(111) **260323**
 (220) 25.02.2003
 (320) 25.02.2003
 (442) 15.10.2003
 (151) 26.01.2004
 (730) **PVT, a. s.**, Kovanecká 30/2124, Praha 9 - Libeň, 19000, CZ
 (210) O 189137

(111) **260324**
 (220) 25.02.2003
 (320) 25.02.2003
 (442) 15.10.2003
 (151) 26.01.2004
 (730) **AQ OKNA a. s.**, Kolbenova 159/7, Praha 9, 19000, CZ
 (210) O 189138

(111) **260325**
 (220) 25.02.2003
 (320) 25.02.2003
 (442) 15.10.2003
 (151) 26.01.2004
 (730) **AQ OKNA a. s.**, Kolbenova 159/7, Praha 9, 19000, CZ
 (210) O 189139

(111) **260326**
 (220) 25.02.2003
 (320) 25.02.2003
 (442) 15.10.2003
 (151) 26.01.2004
 (730) **ZAHRADA Olomouc s. r. o.**, Železniční 469/4, Olomouc, 77211, CZ
 (210) O 189143

(111) **260327**
 (220) 26.02.2003
 (320) 26.02.2003
 (442) 15.10.2003
 (151) 26.01.2004
 (730) **BUMBLE BEE, s. r. o.**, Braškovská 12/249, Praha 6, 16100, CZ
 (210) O 189177

(111) **260328**
 (220) 26.02.2003
 (320) 26.02.2003
 (442) 15.10.2003
 (151) 26.01.2004
 (730) **CZ TABÁK, a. s.**, Bratranců Veverkových 396, Pardubice, 53002, CZ
 (210) O 189178

(111) **260329**

(220) 26.02.2003
 (320) 26.02.2003
 (442) 15.10.2003
 (151) 26.01.2004
 (730) **ARIES a. s.**, Studenec u Horek 309, Studenec u Horek,
 51233, CZ
 (210) O 189182

(111) **260330**
 (220) 26.02.2003
 (320) 26.02.2003
 (442) 15.10.2003
 (151) 26.01.2004
 (730) **JATKY Český Brod a. s.**, Jateční 316, Český Brod,
 28201, CZ
 (210) O 189183

(111) **260332**
 (220) 26.02.2003
 (320) 26.02.2003
 (442) 15.10.2003
 (151) 26.01.2004
 (730) **Citellus, s.r.o.**, Stoupající 803/30, Praha 9, 19000, CZ
 (210) O 189202

(111) **260333**
 (220) 27.02.2003
 (320) 27.02.2003
 (442) 15.10.2003
 (151) 26.01.2004
 (730) **MG PHARMA s.r.o.**, Londýnská 565/62, Praha 2,
 12000, CZ
 (210) O 189229

(111) **260334**
 (220) 03.03.2003
 (320) 03.03.2003
 (442) 15.10.2003
 (151) 26.01.2004
 (730) **Mgr. Ada Slivanská**, Za Návsí 14, Praha 10, 10600, CZ
 (210) O 189314

(111) **260335**
 (220) 05.03.2003
 (320) 05.03.2003
 (442) 15.10.2003
 (151) 26.01.2004
 (730) **Kofola a. s.**, Za drahou 1, Krnov, 79401, CZ
 (210) O 189393

(111) **260337**
 (220) 06.03.2003
 (320) 06.03.2003
 (442) 15.10.2003
 (151) 26.01.2004
 (730) **ROMSKÁ ZAMĚSTNANECKÁ AGENTURA V ČR**,
 9. května 92, Přerov, 75002, CZ
 (210) O 189402

(111) **260338**
 (220) 06.03.2003
 (320) 06.03.2003
 (442) 15.10.2003
 (151) 26.01.2004
 (730) **PRIMA GROUP, a.s.**, 1. máje 156, Nezamyslice u
 Prostějova, 79826, CZ
 (210) O 189403

(111) **260339**
 (220) 06.03.2003
 (320) 06.03.2003

(442) 15.10.2003
 (151) 26.01.2004
 (730) **AgAkcent, s. r. o.**, Zavlekov 56, Kolinec, 34142, CZ
 (210) O 189405

(111) **260340**
 (220) 06.03.2003
 (320) 06.03.2003
 (442) 15.10.2003
 (151) 26.01.2004
 (730) **AgAkcent, s. r. o.**, Zavlekov 56, Kolinec, 34142, CZ
 (210) O 189406

(111) **260341**
 (220) 06.03.2003
 (320) 06.03.2003
 (442) 15.10.2003
 (151) 26.01.2004
 (730) **Martin Břeň**, Španielova 1268, Praha 6, 16300, CZ
 (210) O 189419

(111) **260342**
 (220) 06.03.2003
 (320) 06.03.2003
 (442) 15.10.2003
 (151) 26.01.2004
 (730) **SPOFA-DENTAL, a.s.**, Černokostecká 84, Praha 10,
 10031, CZ
 (210) O 189433

(111) **260343**
 (220) 07.03.2003
 (320) 07.03.2003
 (442) 15.10.2003
 (151) 26.01.2004
 (730) **UM Zlín, s.r.o.**, tř. Tomáše Bati 299, Zlín, 76422, CZ
 (210) O 189441

(111) **260344**
 (220) 07.03.2003
 (320) 07.03.2003
 (442) 15.10.2003
 (151) 26.01.2004
 (730) **Miloslav Štorek**, Jungmannova 9/22, Praha 1, 11000, CZ
 (210) O 189452

(111) **260345**
 (220) 10.03.2003
 (320) 10.03.2003
 (442) 15.10.2003
 (151) 26.01.2004
 (730) **GORDION s. r. o.**, Komunardů 16, Praha 7, 17000, CZ
 (210) O 189489

(111) **260346**
 (220) 10.03.2003
 (320) 10.03.2003
 (442) 15.10.2003
 (151) 26.01.2004
 (730) **VELPA PLUS, s. r. o.**, U lihovaru 883, Velká nad
 Veličkou, 69674, CZ
 (210) O 189496

(111) **260347**
 (220) 10.03.2003
 (320) 10.03.2003
 (442) 15.10.2003
 (151) 26.01.2004
 (730) **Anareus CZ, s. r. o.**, Feřtekova 541, Praha 8, 18100, CZ
 (210) O 189514

(111) **260348**
(220) 10.03.2003
(320) 10.03.2003
(442) 15.10.2003
(151) 26.01.2004
(730) **Ing. Ondřej Hriczo**, Vlárská 12, Brno, 62700, CZ
(210) O 189515

(111) **260349**
(220) 10.03.2003
(320) 10.03.2003
(442) 15.10.2003
(151) 26.01.2004
(730) **Česká televize**, Na hřebenech II, Praha 4 - Kavčí hory, 14070, CZ
(210) O 189524

(111) **260350**
(220) 11.03.2003
(320) 11.03.2003
(442) 15.10.2003
(151) 26.01.2004
(730) **Institut klinické a experimentální medicíny**, Vídeňská 1958/9, Praha 4, 14021, CZ
(210) O 189535

(111) **260351**
(220) 12.03.2003
(320) 12.03.2003
(442) 15.10.2003
(151) 26.01.2004
(730) **Alticor Inc.**, 7575 Fulton Street East, Ada, MI, US
(210) O 189589

(111) **260352**
(220) 08.04.2003
(320) 08.04.2003
(442) 15.10.2003
(151) 26.01.2004
(730) **COMMERCIAL s. r. o.**, Starochuchelská 114/23, Praha 5, 15900, CZ
(210) O 189610

(111) **260353**
(220) 13.03.2003
(320) 13.03.2003
(442) 15.10.2003
(151) 26.01.2004
(730) **HERBALIFE INTERNATIONAL, INC: společnost organizovaná a existující podle zákonů státu Nevada, US**, 1800 Century Park East, Century City, CA, US
(210) O 189611

(111) **260354**
(220) 13.03.2003
(320) 13.03.2003
(442) 15.10.2003
(151) 26.01.2004
(730) **Česká televize**, Na Hřebenech II, Praha 4 - Kavčí hory, 14070, CZ
(210) O 189627

(111) **260355**
(220) 13.03.2003
(320) 13.03.2003
(442) 15.10.2003
(151) 26.01.2004
(730) **Česká televize**, Na Hřebenech II, Praha 4 - Kavčí hory, 14070, CZ
(210) O 189628

(111) **260356**
(220) 13.03.2003
(320) 13.03.2003
(442) 15.10.2003
(151) 26.01.2004
(730) **Česká televize**, Na Hřebenech II., Praha 4 - Kavčí hory, 14070, CZ
(210) O 189629

(111) **260357**
(220) 13.03.2003
(320) 13.03.2003
(442) 15.10.2003
(151) 26.01.2004
(730) **GORDIMEX s. r. o.**, U Lázní 435, Vrchlabí, 54301, CZ
(210) O 189631

(111) **260358**
(220) 17.03.2003
(320) 17.03.2003
(442) 15.10.2003
(151) 26.01.2004
(730) **RACIOLA - JEHLIČKA s. r. o.**, Pod Valy 221, Uherský Brod, 68801, CZ
(210) O 189696

(111) **260359**
(220) 19.03.2003
(320) 19.03.2003
(442) 15.10.2003
(151) 26.01.2004
(730) **Lubomír Jelínek**, Sídliště Osvobození 654/38, Vyškov, 68201, CZ
(210) O 189764

(111) **260360**
(220) 19.03.2003
(320) 19.03.2003
(442) 15.10.2003
(151) 26.01.2004
(730) **AIMEX LEISURE, s.r.o.**, Slévačská 496/7, Praha 9, 19800, CZ
(210) O 189806

(111) **260361**
(220) 19.03.2003
(320) 19.03.2003
(442) 15.10.2003
(151) 26.01.2004
(730) **Stanislav Krejčířík**, Poštovní 253, Uherské Hradiště, 68601, CZ
(210) O 189814

(111) **260362**
(220) 19.03.2003
(320) 19.03.2003
(442) 15.10.2003
(151) 26.01.2004
(730) **Jiří Stopka**, U školky 1620, Roztoky u Prahy, 25263, CZ
(210) O 189831

(111) **260363**
(220) 21.03.2003
(320) 21.03.2003
(442) 16.07.2003
(151) 26.01.2004
(730) **P2R, s. r. o.**, Stránského 11, Brno, 61600, CZ
(210) O 189864

(111) **260364**

(220) 21.03.2003
 (320) 21.03.2003
 (442) 15.10.2003
 (151) 26.01.2004
 (730) **DOMENICUS, s. r. o.**, Barrandovská 54/437, Praha 5,
 15000, CZ
 (210) O 189885

(111) **260365**
 (220) 24.03.2003
 (320) 24.03.2003
 (442) 15.10.2003
 (151) 26.01.2004
 (730) **MUDr. Renata Handlová**, Jugoslávských partyzánů
 10/676, Praha 6, 16000, CZ
 (210) O 189909

(111) **260366**
 (220) 24.03.2003
 (320) 24.03.2003
 (442) 15.10.2003
 (151) 26.01.2004
 (730) **Tough Jeans Limited**, 5/F., 119 Wo Yi Hop Road, Kwai
 Chung, New Territories, HK
 (210) O 189933

(111) **260367**
 (220) 24.03.2003
 (320) 24.03.2003
 (442) 15.10.2003
 (151) 26.01.2004
 (730) **Karel Fiedler**, Botanická 592/3, Veveří, 60200, CZ
 (210) O 189937

(111) **260368**
 (220) 25.03.2003
 (320) 25.03.2003
 (442) 15.10.2003
 (151) 26.01.2004
 (730) **TANIO, S.A.**, C/ Notario Rull, 41, 43205 Reus
 (Tarragona), ES
 (210) O 189970

(111) **260369**
 (220) 25.03.2003
 (320) 25.03.2003
 (442) 15.10.2003
 (151) 26.01.2004
 (730) **top System Elemente für die Bauindustrie GmbH**,
 Overweg 14, 59494 Soest, DE
 (210) O 189975

(111) **260370**
 (220) 26.03.2003
 (320) 26.03.2003
 (442) 15.10.2003
 (151) 26.01.2004
 (730) **Michaela Hillová**, Smetanovo nám. 2486, Písek, 39701,
 CZ
 (210) O 189985

(111) **260371**
 (220) 26.03.2003
 (320) 26.03.2003
 (442) 15.10.2003
 (151) 26.01.2004
 (730) **Cryovac, Inc.**, Park 80 East, Saddle Brook, NJ, US
 (210) O 190019

(111) **260372**
 (220) 26.03.2003

(320) 26.03.2003
 (442) 15.10.2003
 (151) 26.01.2004
 (730) **NEURO s. r. o.**, Křesomyslova 8/ 599, Praha 4, 14016,
 CZ
 (210) O 190033

(111) **260373**
 (220) 26.03.2003
 (320) 26.03.2003
 (442) 15.10.2003
 (151) 26.01.2004
 (730) **FRANČEKOEEXPANS Praha spol. s r.o.**, Muchova 3,
 Praha 6, 16000, CZ
 (210) O 190036

(111) **260374**
 (220) 26.03.2003
 (320) 26.03.2003
 (442) 15.10.2003
 (151) 26.01.2004
 (730) **A-Z WELD, spol. s r.o.**, Türkova 828, Praha 4, 14000,
 CZ
 (210) O 190037

(111) **260376**
 (220) 26.03.2003
 (320) 26.03.2003
 (442) 15.10.2003
 (151) 26.01.2004
 (730) **UNITED BRANDS s. r. o.**, Květnové náměstí 14,
 Průhonice, 25243, CZ
 (210) O 190041

(111) **260377**
 (220) 26.03.2003
 (320) 26.03.2003
 (442) 15.10.2003
 (151) 26.01.2004
 (730) **Agentura PART, a. s.**, Politických vězňů 15, Praha 1,
 11000, CZ
 (210) O 190042

(111) **260378**
 (220) 27.03.2003
 (320) 27.03.2003
 (442) 15.10.2003
 (151) 26.01.2004
 (730) **Jana Zoulová - TOP**, Jaselská 7/285, Praha 6, 16000,
 CZ
 (210) O 190054

(111) **260379**
 (220) 27.03.2003
 (320) 27.03.2003
 (442) 15.10.2003
 (151) 26.01.2004
 (730) **EURORESIDENCE Praha, s. r. o.**, Věžeňská 5/116,
 Praha 1, 11000, CZ
 (210) O 190099

(111) **260380**
 (220) 28.03.2003
 (320) 28.03.2003
 (442) 15.10.2003
 (151) 26.01.2004
 (730) **AFRO-BOHEMIA s.r.o.**, Národní 10, Praha 1, 11000,
 CZ
 (210) O 190123

(111) **260381**

(220) 28.03.2003
 (320) 28.03.2003
 (442) 15.10.2003
 (151) 26.01.2004
 (730) **AFRO-BOHEMIA s.r.o.**, Národní 10, Praha 1, 11000, CZ
 (210) O 190124

(111) **260382**
 (220) 31.03.2003
 (320) 01.10.2002
 (442) 15.10.2003
 (151) 26.01.2004
 (730) **Bloomberg L.P.**, 499 Park Avenue, New York, NY, US
 (210) O 190155

(111) **260383**
 (220) 31.03.2003
 (320) 31.03.2003
 (442) 15.10.2003
 (151) 26.01.2004
 (730) **ELECTRONIC ARTS INC.**, 209 Redwood Shores Parkway, Redwood City, CA, US
 (210) O 190159

(111) **260384**
 (220) 31.03.2003
 (320) 31.03.2003
 (442) 15.10.2003
 (151) 26.01.2004
 (730) **ELECTRONIC ARTS INC.**, 209 Redwood Shores Parkway, Redwood City, CA, US
 (210) O 190160

(111) **260385**
 (220) 31.03.2003
 (320) 31.03.2003
 (442) 15.10.2003
 (151) 26.01.2004
 (730) **ELECTRONIC ARTS INC.**, 209 Redwood Shores Parkway, Redwood City, CA, US
 (210) O 190161

(111) **260386**
 (220) 31.03.2003
 (320) 31.03.2003
 (442) 15.10.2003
 (151) 26.01.2004
 (730) **MP Media s. r. o.**, Řipská 1432/2, Praha 10, 10000, CZ
 (210) O 190169

(111) **260387**
 (220) 31.03.2003
 (320) 31.03.2003
 (442) 15.10.2003
 (151) 26.01.2004
 (730) **MP Media s. r. o.**, Řipská 1432/2, Praha 10, 10000, CZ
 (210) O 190170

(111) **260388**
 (220) 31.03.2003
 (320) 31.03.2003
 (442) 15.10.2003
 (151) 26.01.2004
 (730) **MP Media s. r. o.**, Řipská 1432/2, Praha 10, 10000, CZ
 (210) O 190171

(111) **260390**
 (220) 01.04.2003
 (320) 01.04.2003
 (442) 15.10.2003

(151) 26.01.2004
 (730) **K + B Progres, a.s.**, U Expertu 91, Klíčany, 25061, CZ
 (210) O 190190

(111) **260391**
 (220) 01.04.2003
 (320) 01.04.2003
 (442) 15.10.2003
 (151) 26.01.2004
 (730) **REGION MEDIA s. r. o.**, Kavaleristů 880/6, Olomouc, 77900, CZ
 (210) O 190203

(111) **260392**
 (220) 02.04.2003
 (320) 02.04.2003
 (442) 15.10.2003
 (151) 26.01.2004
 (730) **Všeobecná zdravotní pojišťovna České republiky**, Orlická 4/2020, Praha 3, 13000, CZ
 (210) O 190221

(111) **260393**
 (220) 02.04.2003
 (320) 02.04.2003
 (442) 15.10.2003
 (151) 26.01.2004
 (730) **MO PARTNER a. s.**, Hálkova 171/2, Olomouc, 77200, CZ
 (210) O 190225

(111) **260394**
 (220) 02.04.2003
 (320) 02.04.2003
 (442) 15.10.2003
 (151) 26.01.2004
 (730) **Milan Šindler**, Nová 200, Hustopeče nad Bečvou, 75366, CZ
 (210) O 190226

(111) **260395**
 (220) 02.04.2003
 (320) 02.04.2003
 (442) 15.10.2003
 (151) 26.01.2004
 (730) **Šindler Milan**, Nová 200, Hustopeče nad Bečvou, 75366, CZ
 (210) O 190227

(111) **260396**
 (220) 02.04.2003
 (320) 02.04.2003
 (442) 15.10.2003
 (151) 26.01.2004
 (730) **Šindler Milan**, Nová 200, Hustopeče nad Bečvou, 75366, CZ
 (210) O 190228

(111) **260397**
 (220) 02.04.2003
 (320) 02.04.2003
 (442) 15.10.2003
 (151) 26.01.2004
 (730) **PORTUS PRAHA, občanské sdružení**, Spálená 5, Praha 1, 11121, CZ
 (210) O 190230

(111) **260398**
 (220) 02.04.2003
 (320) 02.04.2003
 (442) 15.10.2003

(151) 26.01.2004
 (730) **TREBI s.r.o.**, Marie Majerové 751/6, Třebíč, 67401, CZ
 (210) O 190236

(111) **260399**
 (220) 02.04.2003
 (320) 02.04.2003
 (442) 15.10.2003
 (151) 26.01.2004
 (730) **TREBI s. r. o.**, Marie Majerové 751/6, Třebíč, 67401, CZ
 (210) O 190237

(111) **260400**
 (220) 02.04.2003
 (320) 02.04.2003
 (442) 15.10.2003
 (151) 26.01.2004
 (730) **TREBI s. r. o.**, Marie Majerové 751/6, Třebíč, 67401, CZ
 (210) O 190238

(111) **260401**
 (220) 02.04.2003
 (320) 02.04.2003
 (442) 15.10.2003
 (151) 26.01.2004
 (730) **SECURITY MONIT s. r. o.**, Hoblíkova 6, Brno, 61300, CZ
 (210) O 190239

(111) **260402**
 (220) 02.04.2003
 (320) 02.04.2003
 (442) 15.10.2003
 (151) 26.01.2004
 (730) **SECURITY MONIT s. r. o.**, Hoblíkova 6, Brno, 61300, CZ
 (210) O 190240

(111) **260403**
 (220) 02.04.2003
 (320) 02.04.2003
 (442) 16.07.2003
 (151) 26.01.2004
 (730) **KRAFT MENU 2000 a.s.**, Riegrova 857, Frýdek - Místek, 73802, CZ
 (210) O 190242

(111) **260404**
 (220) 02.04.2003
 (320) 02.04.2003
 (442) 16.07.2003
 (151) 26.01.2004
 (730) **KRAFT MENU 2000 a.s.**, Riegrova 857, Frýdek - Místek, 73802, CZ
 (210) O 190244

(111) **260405**
 (220) 03.04.2003
 (320) 03.04.2003
 (442) 15.10.2003
 (151) 26.01.2004
 (730) **SETTO CZ, s. r. o.**, Jana Želivského 2, Praha 3, 13000, CZ
 (210) O 190300

(111) **260406**
 (220) 03.04.2003
 (320) 03.04.2003
 (442) 15.10.2003

(151) 26.01.2004
 (730) **INTRAMO Znojmo, spol. s r.o.**, nám. Svobody 16, Znojmo, 66901, CZ
 (210) O 190306

(111) **260407**
 (220) 03.04.2003
 (320) 03.04.2003
 (442) 15.10.2003
 (151) 26.01.2004
 (730) **INTRAMO Znijmo, spol. s r.o.**, nám. Svobody 16, Znojmo, 66901, CZ
 (210) O 190307

(111) **260408**
 (220) 04.04.2003
 (320) 04.04.2003
 (442) 15.10.2003
 (151) 26.01.2004
 (730) **Global Brand Marketing Inc.**, 6500 Hollister Avenue, Santa Barbara, CA, US
 (210) O 190338

(111) **260409**
 (220) 04.04.2003
 (320) 04.04.2003
 (442) 15.10.2003
 (151) 26.01.2004
 (730) **GE Capital Leasing, a.s.**, Vyskočilova 1422/1a, Praha 4, 14000, CZ
 (210) O 190344

(111) **260410**
 (220) 04.04.2003
 (320) 04.04.2003
 (442) 15.10.2003
 (151) 26.01.2004
 (730) **Roman Novotný**, Bezručova 51, Bílovec, 74301, CZ
 (210) O 190348

(111) **260411**
 (220) 04.04.2003
 (320) 04.04.2003
 (442) 15.10.2003
 (151) 26.01.2004
 (730) **Roman Novotný**, Bezručova 51, Bílovec, 74301, CZ
 (210) O 190349

(111) **260412**
 (220) 04.04.2003
 (320) 04.04.2003
 (442) 15.10.2003
 (151) 26.01.2004
 (730) **FINAPP group s. r. o.**, Sudoměřická 32, Praha 3, 13000, CZ
 (210) O 190358

(111) **260413**
 (220) 07.04.2003
 (320) 07.04.2003
 (442) 15.10.2003
 (151) 26.01.2004
 (730) **Ing. Rosypal Miroslav**, Rýpanova 43, Ostrava-Zábřeh, 70030, CZ
 (210) O 190360

(111) **260414**
 (220) 07.04.2003
 (320) 07.04.2003
 (442) 15.10.2003
 (151) 26.01.2004

- (730) **Havelková Lenka**, Na Pražské 752, Suchdol nad Lužnicí, 37806, CZ
(210) O 190361
-
- (111) **260415**
(220) 07.04.2003
(320) 07.04.2003
(442) 15.10.2003
(151) 26.01.2004
(730) **Institút klinické a experimentální medicíny**, Videňská 1958/9, Praha 4, 14021, CZ
(210) O 190371
-
- (111) **260416**
(220) 07.04.2003
(320) 07.04.2003
(442) 15.10.2003
(151) 26.01.2004
(730) **EVOS-HYDRO, s.r.o.**, Pivovarská 1003, Ledec nad Sázavou, 58401, CZ
(210) O 190376
-
- (111) **260417**
(220) 07.04.2003
(320) 07.04.2003
(442) 15.10.2003
(151) 26.01.2004
(730) **Markéta Jerlingová**, Ke křížku 833, Dobřichovice, 25229, CZ
(210) O 190384
-
- (111) **260418**
(220) 07.04.2003
(320) 07.04.2003
(442) 15.10.2003
(151) 26.01.2004
(730) **BOMAR SPEDICE, s. r. o.**, Na Harfě 9, Praha 9, 19000, CZ
(210) O 190393
-
- (111) **260419**
(220) 07.04.2003
(320) 07.04.2003
(442) 15.10.2003
(151) 26.01.2004
(730) **Českomoravská stavební společnost, spol. s r.o.**, Jeremenkova 763/88, Praha 4, 14000, CZ
(210) O 190428
-
- (111) **260420**
(220) 08.04.2003
(320) 08.04.2003
(442) 15.10.2003
(151) 26.01.2004
(730) **JAVO INTERNATIONAL LIMITED, spol. s r.o.**, Čápkova 40, Brno, 60200, CZ
(210) O 190445
-
- (111) **260421**
(220) 09.04.2003
(320) 09.04.2003
(442) 15.10.2003
(151) 26.01.2004
(730) **RETAIL SERVICE, s.r.o.**, Marie Cibulkové 450/13, Praha 4, 14000, CZ
(210) O 190477
-
- (111) **260422**
(220) 09.04.2003
(320) 09.04.2003
(442) 15.10.2003
- (151) 26.01.2004
- (151) 26.01.2004
- (730) **Pragueweddings. com s. r. o.**, Veletržní 841/45, Praha 7, 17000, CZ
(210) O 190490
-
- (111) **260423**
(220) 09.04.2003
(320) 09.04.2003
(442) 15.10.2003
(151) 26.01.2004
(730) **PayPal, Inc.**, 303 Bryant Street, Mountain View, CA, US
(210) O 190504
-
- (111) **260424**
(220) 09.04.2003
(320) 09.04.2003
(442) 15.10.2003
(151) 26.01.2004
(730) **PayPal, Inc.**, 303 Bryant Street, Mountain View, CA, US
(210) O 190505
-
- (111) **260425**
(220) 09.04.2003
(320) 09.04.2003
(442) 15.10.2003
(151) 26.01.2004
(730) **Petr Johan**, Mezipolní 4/1235, Praha 4, 14200, CZ
(210) O 190513
-
- (111) **260426**
(220) 09.04.2003
(320) 09.04.2003
(442) 15.10.2003
(151) 26.01.2004
(730) **Česká Vale Tudo Federace**, Novodvorská 1077/84, Praha 4, 14200, CZ
(210) O 190514
-
- (111) **260427**
(220) 09.04.2003
(320) 09.04.2003
(442) 15.10.2003
(151) 26.01.2004
(730) **Česká Vale Tudo Federace**, Novodvorská 1077/84, Praha 4, 14200, CZ
(210) O 190515
-
- (111) **260429**
(220) 09.04.2003
(320) 09.04.2003
(442) 15.10.2003
(151) 26.01.2004
(730) **LINK RESIDENCE S. R. O.**, Mostecká 49/12, Praha 1, 11800, CZ
(210) O 190519
-
- (111) **260430**
(220) 09.04.2003
(320) 09.04.2003
(442) 15.10.2003
(151) 26.01.2004
(730) **RNDr. Zdeněk Kukul - GEOTOUR**, Štokánova 11/2811, Praha 6, 15000, CZ
(210) O 190523
-
- (111) **260431**
(220) 09.04.2003
(320) 09.04.2003
(442) 15.10.2003
(151) 26.01.2004

(730) **Petr Winn**, Uzbecká 4/1411, Praha 10 - Vršovice,
10100, CZ

(210) O 190524

(111) **260432**

(220) 09.04.2003

(320) 09.04.2003

(442) 15.10.2003

(151) 26.01.2004

(730) **LEROS, s r.o.**, U Národní galerie 370, Praha 5 -
Zbraslav, 15000, CZ

(210) O 190525

(111) **260433**

(220) 09.04.2003

(320) 09.04.2003

(442) 15.10.2003

(151) 26.01.2004

(730) **LEROS, s r.o.**, U Národní galerie 370, Praha 5 -
Zbraslav, 15000, CZ

(210) O 190526

(111) **260434**

(220) 09.04.2003

(320) 09.04.2003

(442) 15.10.2003

(151) 26.01.2004

(730) **LEROS, s. r. o.**, U Národní galerie 470, Praha 5 -
Zbraslav, 15000, CZ

(210) O 190527

(111) **260435**

(220) 10.04.2003

(320) 10.04.2003

(442) 15.10.2003

(151) 26.01.2004

(730) **Agropodnik Dvorce, akciová společnost**, Olomoucká
373, Dvorce, 79368, CZ

(210) O 190548

(111) **260436**

(220) 10.04.2003

(320) 10.04.2003

(442) 15.10.2003

(151) 26.01.2004

(730) **Xland.CZ, spol. s r.o.**, Žižkova 472, Mladá Boleslav,
29301, CZ

(210) O 190580

(111) **260437**

(220) 11.04.2003

(320) 11.04.2003

(442) 15.10.2003

(151) 26.01.2004

(730) **Bytová a finanční společnost DVB s.r.o.**, Výpusta 400,
Zlín, 76001, CZ

(210) O 190601

(111) **260438**

(220) 11.04.2003

(320) 11.04.2003

(442) 15.10.2003

(151) 26.01.2004

(730) **Olšanské papírny a.s.**, Lukavice 21, Lukavice, 78901,
CZ

(210) O 190608

(111) **260439**

(220) 11.04.2003

(320) 11.04.2003

(442) 15.10.2003

(151) 26.01.2004

(730) **Olšanské papírny a.s.**, Lukavice 21, Lukavice, 78901,
CZ

(210) O 190613

(111) **260440**

(220) 14.04.2003

(320) 14.04.2003

(442) 15.10.2003

(151) 26.01.2004

(730) **NIMOTECH, s.r.o.**, Šumavská 416/15, Brno, 60200, CZ

(210) O 190650

(111) **260441**

(220) 14.04.2003

(320) 14.04.2003

(442) 15.10.2003

(151) 26.01.2004

(730) **Klíšť Josef**, Opavská 224, Bohuslavice, 74719, CZ

(210) O 190656

(111) **260442**

(220) 14.04.2003

(320) 14.04.2003

(442) 15.10.2003

(151) 26.01.2004

(730) **XINTEX spol. s. r. o.**, Průmyslová 2a, České
Budějovice, 37067, CZ

(210) O 190680

(111) **260443**

(220) 14.04.2003

(320) 14.04.2003

(442) 15.10.2003

(151) 26.01.2004

(730) **BPA sport marketing a.s.**, Těšnov 1/1059, Praha 1,
11000, CZ

(210) O 190695

(111) **260444**

(220) 14.04.2003

(320) 14.04.2003

(442) 15.10.2003

(151) 26.01.2004

(730) **Guangdong Foodstuffs Import & Export(Group)
Corporation**, No.2 Dong Hu West Road, Guangzhou,
Guangdong, CN

(210) O 190698

(111) **260445**

(220) 14.04.2003

(320) 14.04.2003

(442) 15.10.2003

(151) 26.01.2004

(730) **Ing. Václav Studnička**, Přerubenice 44, Řevničov,
27054, CZ

(210) O 190713

(111) **260446**

(220) 14.04.2003

(320) 14.04.2003

(442) 15.10.2003

(151) 26.01.2004

(730) **Iva Kubitová - Velkoobchod papír Kubitová,
Římalová**, Dukelských hrdinů 394, Česká Kamenice,
40721, CZ

(210) O 190715

(111) **260448**

(220) 15.04.2003

(320) 15.04.2003

(442) 15.10.2003
 (151) 26.01.2004
 (730) **Madal Bal s. r. o.**, Lazy IV/3356, Zlín, 76001, CZ
 (210) O 190720

(111) **260449**
 (220) 15.04.2003
 (320) 15.04.2003
 (442) 15.10.2003
 (151) 26.01.2004
 (730) **BULL, spol. s r.o.**, Kotojedská č.p.543, Kroměříž, 76701, CZ
 (210) O 190723

(111) **260450**
 (220) 15.04.2003
 (320) 15.04.2003
 (442) 15.10.2003
 (151) 26.01.2004
 (730) **Racek Vlastimil**, Opařany 235, Opařany, 39161, CZ
 (210) O 190725

(111) **260451**
 (220) 15.04.2003
 (320) 15.04.2003
 (442) 15.10.2003
 (151) 26.01.2004
 (730) **Ing. Jaroslav Peterka CSc.**, Polní 367, Liberec, 46001, CZ
 (210) O 190726

(111) **260452**
 (220) 15.04.2003
 (320) 15.04.2003
 (442) 15.10.2003
 (151) 26.01.2004
 (730) **Big Art Productions and Management Services, s.r.o.**, Na Dlážděnce 732/50, Praha 8 - Troja, 18000, CZ
 (210) O 190727

(111) **260453**
 (220) 15.04.2003
 (320) 15.04.2003
 (442) 15.10.2003
 (151) 26.01.2004
 (730) **Ing. Pokorná Martina**, Za Kovářským rybníkem 264, Praha 4, 14900, CZ
 (210) O 190728

(111) **260454**
 (220) 15.04.2003
 (320) 15.04.2003
 (442) 15.10.2003
 (151) 26.01.2004
 (730) **Foschiatti Bruno**, Jeremenkova 98, Praha 4, 14000, CZ
 (210) O 190729

(111) **260456**
 (220) 15.04.2003
 (320) 15.04.2003
 (442) 15.10.2003
 (151) 26.01.2004
 (730) **CARAVAN METROPOL, spol. s r. o.**, Kolbenova 25, Praha 9, 19800, CZ
 (210) O 190732

(111) **260457**
 (220) 15.04.2003
 (320) 15.04.2003
 (442) 15.10.2003
 (151) 26.01.2004

(730) **Kristian Korner**, Hluboká 693, Petřkovice, 72529, CZ
 (210) O 190733

(111) **260458**
 (220) 16.04.2003
 (320) 16.04.2003
 (442) 15.10.2003
 (151) 26.01.2004
 (730) **CORN s r. o.**, Koterovská 27, Plzeň, 32600, CZ
 (210) O 190763

(111) **260459**
 (220) 16.04.2003
 (320) 16.04.2003
 (442) 15.10.2003
 (151) 26.01.2004
 (730) **Česko-izraelská smíšená obchodní komora Czech-Israeli Chamber of Commerce**, Václavské náměstí 56, Praha 1, 11000, CZ
 (210) O 190769

(111) **260460**
 (220) 16.04.2003
 (320) 16.04.2003
 (442) 15.10.2003
 (151) 26.01.2004
 (730) **ONTEX, Naamloze vennootschap**, 5, Genthof, Buggenhout, BE
 (210) O 190793

(111) **260461**
 (220) 16.04.2003
 (320) 16.04.2003
 (442) 15.10.2003
 (151) 26.01.2004
 (730) **Warner Bros. Entertainment Inc.**, 4000 Warner Blvd., Burbank, California 91522, CA, US
 (210) O 190805

(111) **260462**
 (220) 16.04.2003
 (320) 16.04.2003
 (442) 15.10.2003
 (151) 26.01.2004
 (730) **Société Tabbarah pour le commerce et l'industrie S. A. L.**, Rue de Californie, Imm. Tabbarah, B. P. 592, Beirut, LB
 (210) O 190809

(111) **260463**
 (220) 18.04.2003
 (320) 18.04.2003
 (442) 15.10.2003
 (151) 26.01.2004
 (730) **ESTATIUS Czech Republic, s.r.o.**, Senovážné nám. 8, Praha 1, 11000, CZ
 (210) O 190860

(111) **260464**
 (220) 18.04.2003
 (320) 18.04.2003
 (442) 15.10.2003
 (151) 26.01.2004
 (730) **OMNIPOL a. s.**, Nekázanka 11, Praha 1, 11221, CZ
 (210) O 190882

(111) **260465**
 (220) 22.04.2003
 (320) 22.04.2003
 (442) 15.10.2003
 (151) 26.01.2004

(730) **WENZEL, spol. s r. o.**, Mřenkova 5, Ivančice, 66491, CZ
(210) O 190902

(111) **260466**
(220) 22.04.2003
(320) 22.04.2003
(442) 15.10.2003
(151) 26.01.2004
(730) **WENZEL, spol. s r. o.**, Mřenkova 5, Ivančice, 66491, CZ
(210) O 190903

(111) **260467**
(220) 22.04.2003
(320) 22.04.2003
(442) 15.10.2003
(151) 26.01.2004
(730) **VIDEON Networking s. r. o.**, Alšova 993/12, Znojmo, 66902, CZ
(210) O 190906

(111) **260468**
(220) 22.04.2003
(320) 22.04.2003
(442) 15.10.2003
(151) 26.01.2004
(730) **Raiffeisenbank a. s.**, Olbrachtova 2006/9, Praha 4, 14021, CZ
(210) O 190912

(111) **260469**
(220) 22.04.2003
(320) 22.04.2003
(442) 15.10.2003
(151) 26.01.2004
(730) **Raiffeisenbank a. s.**, Olbrachtova 2006/9, Praha 4, 14021, CZ
(210) O 190914

(111) **260470**
(220) 22.04.2003
(320) 22.04.2003
(442) 15.10.2003
(151) 26.01.2004
(730) **PPF majetková a.s.**, Na Klikovce 367/7, Praha 4, 14000, CZ
(210) O 190916

(111) **260471**
(220) 22.04.2003
(320) 22.04.2003
(442) 15.10.2003
(151) 26.01.2004
(730) **Industrie Plastiche Lombarde spa**, Via Bongiasca, 1303-21020, Comabbio (VA), IT
(210) O 190919

(111) **260472**
(220) 23.04.2003
(320) 23.04.2003
(442) 15.10.2003
(151) 26.01.2004
(730) **Procházka spol. s r. o.**, Chelčického 627, Roudnice nad Labem, 41301, CZ
(210) O 190963

(111) **260473**
(220) 23.04.2003
(320) 23.04.2003
(442) 15.10.2003

(151) 26.01.2004
(730) **VE WONG CORPORATION**, 5th Fl., No. 79, Chung Shan N. Road, Sec. 2, Taipei, Taiwan, CN
(210) O 190989

(111) **260474**
(220) 23.04.2003
(320) 23.04.2003
(442) 15.10.2003
(151) 26.01.2004
(730) **RENUTO (Overseas) LIMITED**, Demetri Liperti Street 3, Kotsapas Building, Limassol, CY
(210) O 190991

(111) **260475**
(220) 23.04.2003
(320) 23.04.2003
(442) 15.10.2003
(151) 26.01.2004
(730) **RENUTO (Overseas) LIMITED**, Demetri Liperti Street 3, Kotsapas Building, 3. patro, Limassol, CY
(210) O 190992

(111) **260476**
(220) 23.04.2003
(320) 23.04.2003
(442) 15.10.2003
(151) 26.01.2004
(730) **RENUTO (Overseas) LIMITED**, Demetri Liperti Street 3, Kotsapas Building, 3. patro, Limassol, CY
(210) O 190993

(111) **260477**
(220) 24.04.2003
(320) 24.04.2003
(442) 15.10.2003
(151) 26.01.2004
(730) **Jiří Suchý**, Lomená 52/702, Praha 6, 16200, CZ
(210) O 191027

(111) **260478**
(220) 24.04.2003
(320) 24.04.2003
(442) 15.10.2003
(151) 26.01.2004
(730) **Acheson Industries, Inc. (a Michigan corporation)**, 1600 Washington Avenue, Port Huron, MI, US
(210) O 191030

(111) **260479**
(220) 24.04.2003
(320) 24.04.2003
(442) 15.10.2003
(151) 26.01.2004
(730) **Daniel X. Wray**, 1156 Sugarbush Drive, Vista, CA, US
(210) O 191031

(111) **260480**
(220) 24.04.2003
(320) 24.04.2003
(442) 15.10.2003
(151) 26.01.2004
(730) **CrossWorld Červený Advertising, s.r.o.**, Revoluční 25, Praha 1, 11000, CZ
(210) O 191032

(111) **260481**
(220) 25.04.2003
(320) 25.04.2003
(442) 15.10.2003
(151) 26.01.2004

(730) **Blahovec Josef**, Žár 25, Vacov, 38486, CZ
(210) O 191047

(111) **260482**

(220) 28.04.2003
(320) 28.04.2003
(442) 15.10.2003

(151) 26.01.2004

(730) **CARLINA, s. r. o.**, Libušská 133, Praha 4, 14200, CZ
(210) O 191074

(111) **260483**

(220) 28.04.2003
(320) 28.04.2003
(442) 15.10.2003

(151) 26.01.2004

(730) **Ing. Ivana Gloserová**, Na Lysině 1/303, Praha 4, 14700, CZ
(210) O 191082

(111) **260484**

(220) 28.04.2003
(320) 28.04.2003
(442) 15.10.2003

(151) 26.01.2004

(730) **Miroslav Šach**, náměstí II. odboje 144, Bystřice, 25751, CZ
(210) O 191083

(111) **260485**

(220) 28.04.2003
(320) 28.04.2003
(442) 15.10.2003

(151) 26.01.2004

(730) **Jim Beam Brands Co.**, 510 Lake Cook Road, Deerfield, IL, US
(210) O 191085

(111) **260486**

(220) 28.04.2003
(320) 28.04.2003
(442) 15.10.2003

(151) 26.01.2004

(730) **HANDICAP LYCEUM PRAHA**, Plavecká 4/404, Praha 2, 12800, CZ
(210) O 191086

(111) **260488**

(220) 28.04.2003
(320) 28.04.2003
(442) 15.10.2003

(151) 26.01.2004

(730) **DEC-PLAST, spol. s r. o.**, Místecká 1111, Příbor, 74258, CZ
(210) O 191108

(111) **260489**

(220) 28.04.2003
(320) 28.04.2003
(442) 15.10.2003

(151) 26.01.2004

(730) **HANES s. r. o.**, U Albrechtova vrchu 1157/7, Praha 5, 15500, CZ
(210) O 191109

(111) **260490**

(220) 28.04.2003
(320) 28.04.2003
(442) 15.10.2003
(151) 26.01.2004

(730) **HANES s. r. o.**, U Albrechtova vrchu 1157/7, Praha 5, 15500, CZ
(210) O 191110

(111) **260491**

(220) 29.04.2003
(320) 29.04.2003
(442) 15.10.2003

(151) 26.01.2004

(730) **AVÍZO, a. s.**, Slavíkova 6142, Ostrava - Poruba, 70800, CZ
(210) O 191119

(111) **260492**

(220) 29.04.2003
(320) 29.04.2003
(442) 15.10.2003

(151) 26.01.2004

(730) **AVÍZO, a. s.**, Slavíkova 6142, Ostrava - Poruba, 70800, CZ
(210) O 191120

(111) **260493**

(220) 29.04.2003
(320) 29.04.2003
(442) 15.10.2003

(151) 26.01.2004

(730) **CYTOLAB, spol. s r. o.**, Sedlčanská 18, Praha 4, 14000, CZ
(210) O 191126

(111) **260494**

(220) 29.04.2003
(320) 20.02.2003
(442) 15.10.2003

(151) 26.01.2004

(730) **DDK Slovakia, spol. s r. o.**, Železničná 465, Senica, 90501, SK
(210) O 191127

(111) **260495**

(220) 29.04.2003
(320) 29.04.2003
(442) 15.10.2003

(151) 26.01.2004

(730) **CENTRUM BABYLON, a.s.**, Nitranská 1, Liberec, 46012, CZ
(210) O 191130

(111) **260496**

(220) 29.04.2003
(320) 29.04.2003
(442) 15.10.2003

(151) 26.01.2004

(730) **Peltsarszká Vladislava**, Zbrojovka, Obj. 13, Vsetín, 75501, CZ
(210) O 191131

(111) **260497**

(220) 29.04.2003
(320) 29.04.2003
(442) 15.10.2003

(151) 26.01.2004

(730) **Inovation Czech, spol. s r. o.**, Na Zbořenci 16, Praha 2, 12000, CZ
(210) O 191137

(111) **260498**

(220) 29.04.2003
(320) 29.04.2003
(442) 15.10.2003

- (151) 26.01.2004
(730) **MUDr. Radka Středová**, Pod špitálem 1355, Praha 5 - Zbraslav, 15600, CZ
(210) O 191144
-
- (111) **260499**
(220) 29.04.2003
(320) 29.04.2003
(442) 15.10.2003
(151) 26.01.2004
(730) **MUDr. Radka Středová**, Pod špitálem 1355, Praha 5 - Zbraslav, 15600, CZ
(210) O 191145
-
- (111) **260500**
(220) 30.04.2003
(320) 30.04.2003
(442) 15.10.2003
(151) 26.01.2004
(730) **ALIACHEM a.s.**, Pardubice č.p. 103, Pardubice-Semtin, 53217, CZ
(210) O 191223
-
- (111) **260501**
(220) 30.04.2003
(320) 30.04.2003
(442) 15.10.2003
(151) 26.01.2004
(730) **Warner Bros. Entertainment Inc.**, 4000 Warner Blvd., Burbank, CA, US
(210) O 191225
-
- (111) **260502**
(220) 30.04.2003
(320) 30.04.2003
(442) 15.10.2003
(151) 26.01.2004
(730) **TORAY KABUSHIKI KAISHA (TORAY INDUSTRIES, INC.)**, No. 2-1, 2-chome, Nihonbashi-Muromachi, Chuo-ku, Tokyo, JP
(210) O 191226
-
- (111) **260503**
(220) 30.04.2003
(320) 30.04.2003
(442) 15.10.2003
(151) 26.01.2004
(730) **CORRIDA MODE s.r.o.**, Vojtěškova 1828, Praha 4 - Chodov, 14900, CZ
(210) O 191227
-
- (111) **260504**
(220) 30.04.2003
(320) 30.04.2003
(442) 15.10.2003
(151) 26.01.2004
(730) **SPEI SERVIS, spol. s r.o.**, Na Vyhlídce 814/17, Praha 9, 19000, CZ
(210) O 191229
-
- (111) **260515**
(220) 30.04.2003
(320) 30.04.2003
(442) 15.10.2003
(151) 26.01.2004
(730) **Jan Eisler - FRAGMENT**, Humpolecká 1503, Havlíčkův Brod, 58001, CZ
(210) O 191244
-
- (111) **260516**
(220) 30.04.2003
- (320) 30.04.2003
- (442) 15.10.2003
- (151) 26.01.2004
- (730) **Jan Eisler - FRAGMENT**, Humpolecká 1503, Havlíčkův Brod, 58001, CZ
(210) O 191245
-
- (111) **260517**
(220) 30.04.2003
(320) 30.04.2003
(442) 15.10.2003
(151) 26.01.2004
(730) **Anenské slatinné lázně a.s.**, Lázeňská 165, Lázně Bělohrad, 50781, CZ
(210) O 191246
-
- (111) **260519**
(220) 30.04.2003
(320) 30.04.2003
(442) 15.10.2003
(151) 26.01.2004
(730) **Anenské slatinné lázně a.s.**, Lázeňská 165, Lázně Bělohrad, 50781, CZ
(210) O 191248
-
- (111) **260520**
(220) 02.05.2003
(320) 02.05.2003
(442) 15.10.2003
(151) 26.01.2004
(730) **Synergi, Inc., a Delaware Corporation**, 16 East 34th Street, New York, NY, US
(210) O 191277
-
- (111) **260521**
(220) 05.05.2003
(320) 05.05.2003
(442) 15.10.2003
(151) 26.01.2004
(730) **JARG, s.r.o.**, Litvinovice 26, České Budějovice, 37001, CZ
(210) O 191283
-
- (111) **260522**
(220) 05.05.2003
(320) 05.05.2003
(442) 15.10.2003
(151) 26.01.2004
(730) **OKAY REAL, spol. s r.o.**, Kširova 32, Brno, 61900, CZ
(210) O 191284
-
- (111) **260523**
(220) 05.05.2003
(320) 05.05.2003
(442) 15.10.2003
(151) 26.01.2004
(730) **Západočeská energetika, a. s.**, Guldenerova 19, Plzeň, 30328, CZ
(210) O 191289
-
- (111) **260524**
(220) 05.05.2003
(320) 05.05.2003
(442) 15.10.2003
(151) 26.01.2004
(730) **ANECT a. s.**, Vídeňská 125, Brno, 61900, CZ
(210) O 191290
-
- (111) **260525**
(220) 05.05.2003
(320) 05.05.2003

(442) 15.10.2003
 (151) 26.01.2004
 (730) **ANECT a. s.**, Videňská 125, Brno, 61900, CZ
 (210) O 191291

(111) **260526**
 (220) 05.05.2003
 (320) 05.05.2003
 (442) 15.10.2003
 (151) 26.01.2004
 (730) **TIMEX Inc. s.r.o.**, Počernická 96, Praha 10 - Malešice, 10800, CZ
 (210) O 191293

(111) **260527**
 (220) 05.05.2003
 (320) 05.05.2003
 (442) 15.10.2003
 (151) 26.01.2004
 (730) **TIMEX Inc. s.r.o.**, Počernická 96, Praha 10 - Malešice, 10800, CZ
 (210) O 191294

(111) **260528**
 (220) 05.05.2003
 (320) 05.05.2003
 (442) 15.10.2003
 (151) 26.01.2004
 (730) **MADETA a. s.**, Rudolfovska 246/83, České Budějovice, 37050, CZ
 (210) O 191296

(111) **260529**
 (220) 05.05.2003
 (320) 05.05.2003
 (442) 15.10.2003
 (151) 26.01.2004
 (730) **Jiří Pichal**, Kožušany 25, 78378, CZ
 (210) O 191298

(111) **260530**
 (220) 05.05.2003
 (320) 05.05.2003
 (442) 15.10.2003
 (151) 26.01.2004
 (730) **Ing. Miroslav Vlček**, ul. Olpran 339/1, Samotišky, 78351, CZ
 (210) O 191299

(111) **260531**
 (220) 05.05.2003
 (320) 05.05.2003
 (442) 15.10.2003
 (151) 26.01.2004
 (730) **Vlček Miroslav Ing.**, ul. Olpran 339/1, Samotišky, 78351, CZ
 (210) O 191300

(111) **260532**
 (220) 05.05.2003
 (320) 05.05.2003
 (442) 15.10.2003
 (151) 26.01.2004
 (730) **Čeněk Aleš**, Dobrá voda 44, Dobrá Voda u Pelhřimova, 39402, CZ
 (210) O 191305

(111) **260533**
 (220) 06.05.2003
 (320) 06.05.2003
 (442) 15.10.2003

(151) 26.01.2004
 (730) **SK systems s. r. o.**, budova P8, areál Synthesia a. s., Semtín, Pardubice, 53353, CZ
 (210) O 191385

(111) **260534**
 (220) 06.05.2003
 (320) 06.05.2003
 (442) 15.10.2003
 (151) 26.01.2004
 (730) **SK Systems s. r. o.**, budova P8, areál Synthesia a. s., Semtín, Pardubice, 53353, CZ
 (210) O 191386

(111) **260535**
 (220) 06.05.2003
 (320) 06.05.2003
 (442) 15.10.2003
 (151) 26.01.2004
 (730) **GR. SARANTIS INDUSTRIAL AND COMMERCIAL COMPANY OF COSMETICS GARMENTS HOUSE AND PHARMACEUTICAL ARTICLES S.A.**, 26 Amarousiou - Halandriou str., Marousi Attikis, GR
 (210) O 191389

(111) **260536**
 (220) 06.05.2003
 (320) 06.05.2003
 (442) 15.10.2003
 (151) 26.01.2004
 (730) **GR. SARANTIS INDUSTRIAL AND COMMERCIAL COMPANY OF COSMETICS GARMENTS HOUSE AND PHARMACEUTICAL ARTICLES S.A.**, 26 Amarousiou - Halandriou str., Marousi Attikis, GR
 (210) O 191390

(111) **260537**
 (220) 06.05.2003
 (320) 06.05.2003
 (442) 15.10.2003
 (151) 26.01.2004
 (730) **GR. SARANTIS INDUSTRIAL AND COMMERCIAL COMPANY OF COSMETICS GARMENTS HOUSE AND PHARMACEUTICAL ARTICLES S.A.**, 26 Amarousiou - Halandriou str., Marousi Attikis, GR
 (210) O 191391

(111) **260538**
 (220) 06.05.2003
 (320) 06.05.2003
 (442) 15.10.2003
 (151) 26.01.2004
 (730) **GR. SARANTIS INDUSTRIAL AND COMMERCIAL COMPANY OF COSMETICS GARMENTS HOUSE AND PHARMACEUTICAL ARTICLES S.A.**, 26 Amarousiou - Halandriou str., Marousi Attikis, GR
 (210) O 191392

(111) **260539**
 (220) 06.05.2003
 (320) 06.05.2003
 (442) 15.10.2003
 (151) 26.01.2004
 (730) **GR. SARANTIS INDUSTRIAL AND COMMERCIAL COMPANY OF COSMETICS GARMENTS HOUSE AND PHARMACEUTICAL ARTICLES S.A.**, 26 Amarousiou - Halandriou str., Marousi Attikis, GR

(210) O 191393

(111) **260540**

(220) 06.05.2003

(320) 06.05.2003

(442) 15.10.2003

(151) 26.01.2004

(730) **GR. SARANTIS INDUSTRIAL AND COMMERCIAL COMPANY OF COSMETICS GARMENTS HOUSE AND PHARMACEUTICAL ARTICLES S.A.**, 26 Amarousiou - Halandriou str., Marousi Attikis, GR

(210) O 191394

(111) **260541**

(220) 06.05.2003

(320) 06.05.2003

(442) 15.10.2003

(151) 26.01.2004

(730) **GR. SARANTIS INDUSTRIAL AND COMMERCIAL COMPANY OF COSMETICS GARMENTS HOUSE AND PHARMACEUTICAL ARTICLES S.A.**, 26 Amarousiou - Halandriou str., Marousi Attikis, GR

(210) O 191395

(111) **260542**

(220) 06.05.2003

(320) 06.05.2003

(442) 15.10.2003

(151) 26.01.2004

(730) **GR. SARANTIS INDUSTRIAL AND COMMERCIAL COMPANY OF COSMETICS GARMENTS HOUSE AND PHARMACEUTICAL ARTICLES S.A.**, 26 Amarousiou - Halandriou str., Marousi Attikis, GR

(210) O 191396

(111) **260543**

(220) 06.05.2003

(320) 06.05.2003

(442) 15.10.2003

(151) 26.01.2004

(730) **GR. SARANTIS INDUSTRIAL AND COMMERCIAL COMPANY OF COSMETICS GARMENTS HOUSE AND PHARMACEUTICAL ARTICLES S.A.**, 26 AMAROUSIOU-HALANDRIOU STR., NAROUSI ATTIKIS, 15125, GR

(210) O 191398

(111) **260544**

(220) 06.05.2003

(320) 06.05.2003

(442) 15.10.2003

(151) 26.01.2004

(730) **GR. SARANTIS INDUSTRIAL AND COMMERCIAL COMPANY OF COSMETICS GARMENTS HOUSE AND PHARMACEUTICAL ARTICLES S.A.**, 26 AMAROUSIOU-HALANDRIOU STR., NAROUSI ATTIKIS, 15125, GR

(210) O 191399

(111) **260545**

(220) 06.05.2003

(320) 06.05.2003

(442) 15.10.2003

(151) 26.01.2004

(730) **GR. SARANTIS INDUSTRIAL AND COMMERCIAL COMPANY OF COSMETICS GARMENTS HOUSE AND PHARMACEUTICAL ARTICLES S.A.**, 26 AMAROUSIOU-HALANDRIOU STR., NAROUSI ATTIKIS, 15125, GR

(210) O 191400

(111) **260546**

(220) 06.05.2003

(320) 06.05.2003

(442) 15.10.2003

(151) 26.01.2004

(730) **GR. SARANTIS INDUSTRIAL AND COMMERCIAL COMPANY OF COSMETICS GARMENTS HOUSE AND PHARMACEUTICAL ARTICLES S.A.**, 26 AMAROUSIOU-HALANDRIOU STR., NAROUSI ATTIKIS, 15125, GR

(210) O 191401

(111) **260547**

(220) 06.05.2003

(320) 06.05.2003

(442) 15.10.2003

(151) 26.01.2004

(730) **GR. SARANTIS INDUSTRIAL AND COMMERCIAL COMPANY OF COSMETICS GARMENTS HOUSE AND PHARMACEUTICAL ARTICLES S.A.**, 26 AMAROUSIOU-HALANDRIOU STR., NAROUSI ATTIKIS, 15125, GR

(210) O 191403

(111) **260548**

(220) 06.05.2003

(320) 06.05.2003

(442) 15.10.2003

(151) 26.01.2004

(730) **GR. SARANTIS INDUSTRIAL AND COMMERCIAL COMPANY OF COSMETICS GARMENTS HOUSE AND PHARMACEUTICAL ARTICLES S.A.**, 26 AMAROUSIOU-HALANDRIOU STR., NAROUSI ATTIKIS, 15125, GR

(210) O 191404

(111) **260549**

(220) 06.05.2003

(320) 16.04.2003

(442) 15.10.2003

(151) 26.01.2004

(730) **LG Life Sciences, Ltd.**, 20, Yoido-dong, Youngdungpo-gu, Seoul, KR

(210) O 191410

(111) **260550**

(220) 06.05.2003

(320) 16.04.2003

(442) 15.10.2003

(151) 26.01.2004

(730) **LG Life Sciences, Ltd.**, 20, Yoido-dong, Youngdungpo-gu, Seoul, KR

(210) O 191411

(111) **260551**

(220) 06.05.2003

(320) 16.04.2003

(442) 15.10.2003

(151) 26.01.2004

(730) **LG Life Sciences, Ltd.**, 20, Yoido-dong, Youngdungpo-gu, Seoul, KR

(210) O 191412

(111) **260552**

(220) 06.05.2003

(320) 06.05.2003

(442) 15.10.2003

(151) 26.01.2004

(730) **Tata Engineering and Locomotive Company limited
An Indiana Company Manufacturers & Merchants,**
Bombay House,24,Homi Mody Street, Hutatma Chowk,
Mumbai, IN
(210) O 191414

(111) **260553**
(220) 06.05.2003
(320) 06.05.2003
(442) 15.10.2003
(151) 26.01.2004
(730) **MERCK & CO. Inc.,** One Merck Drive, P.O.Box 100,
Whitehouse Station, NJ, US
(210) O 191415

(111) **260554**
(220) 07.05.2003
(320) 07.05.2003
(442) 15.10.2003
(151) 26.01.2004
(730) **Emil Medřický,** Černokostecká 740, Řičany, 25101,
CZ
(210) O 191437

(111) **260555**
(220) 07.05.2003
(320) 07.05.2003
(442) 15.10.2003
(151) 26.01.2004
(730) **APEX Computer, s. r. o.,** Nerudova 6000, Mladá
Boleslav, 29301, CZ
(210) O 191438

(111) **260557**
(220) 07.05.2003
(320) 24.01.2003
(442) 15.10.2003
(151) 26.01.2004
(730) **Ing. Marián Vávra - MSJ FASHION,** M. R. Štefánika
1666/58, Zvolen, SK
(210) O 191440

(111) **260558**
(220) 07.05.2003
(320) 24.01.2003
(442) 15.10.2003
(151) 26.01.2004
(730) **Ing. Marián Vávra - MSJ FASHION,** M. R. Štefánika
1666/58, Zvolen, SK
(210) O 191441

(111) **260559**
(220) 07.05.2003
(320) 07.11.2002
(442) 15.10.2003
(151) 26.01.2004
(730) **Evans & Sutherland Computer Corporation,** 600
Komas Drive, Salt Lake City, UT, US
(210) O 191456

(111) **260560**
(220) 09.05.2003
(320) 09.05.2003
(442) 15.10.2003
(151) 26.01.2004
(730) **BLACKSUN s.r.o.,** Družstevní 18, Plzeň 3, 32015, CZ
(210) O 191486

(111) **260561**
(220) 11.05.2003
(320) 11.05.2003

(442) 15.10.2003
(151) 26.01.2004
(730) **Správa přírodních léčivých zdrojů a kolonád,**
Lázeňská 2, Karlovy Vary, 36001, CZ
(210) O 191504

(111) **260562**
(220) 11.05.2003
(320) 11.05.2003
(442) 15.10.2003
(151) 26.01.2004
(730) **Ivan Kováč,** Velký Rybník 403, Ostrov, 36301, CZ
(210) O 191505

(111) **260563**
(220) 12.05.2003
(320) 12.05.2003
(442) 15.10.2003
(151) 26.01.2004
(730) **Pivovar Černá Hora, a. s.,** Černá Hora 3/5, Černá Hora,
67921, CZ
(210) O 191512

(111) **260564**
(220) 12.05.2003
(320) 12.05.2003
(442) 15.10.2003
(151) 26.01.2004
(730) **Software Media s. r. o.,** U Krbu 2395/17, Praha 10,
10000, CZ
(210) O 191525

(111) **260565**
(220) 12.05.2003
(320) 12.05.2003
(442) 15.10.2003
(151) 26.01.2004
(730) **The Procter & Gamble Company, společnost zřízená
podle zákonů státu Ohio,** One Procter & Gamble Plaza,
Cincinnati, Ohio, OH, US
(210) O 191527

(111) **260566**
(220) 12.05.2003
(320) 12.05.2003
(442) 15.10.2003
(151) 26.01.2004
(730) **S.C. JOHNSON & SON, INC. Společnost zřízená
podle zákonů státu Wisconsin,** 1525 Howe Street,
RACINE, 53403-2236, WI, US
(210) O 191529

(111) **260567**
(220) 12.05.2003
(320) 12.05.2003
(442) 15.10.2003
(151) 26.01.2004
(730) **Ing. Vladimír Novák,** Dykova 1/51, Praha 10, 10000,
CZ
(210) O 191531

(111) **260568**
(220) 13.05.2003
(320) 13.05.2003
(442) 15.10.2003
(151) 26.01.2004
(730) **ALPHADUCT, a. s.,** Na Příkopě 12, Praha 1, 11000, CZ
(210) O 191544

(111) **260569**
(220) 13.05.2003

(320) 13.05.2003
 (442) 15.10.2003
 (151) 26.01.2004
 (730) **Moravské vinařské závody s. r. o.**, Hukvaldy č. 29,
 Frýdek - Místek, 73946, CZ
 (210) O 191545

(220) 14.05.2003
 (320) 14.05.2003
 (442) 15.10.2003
 (151) 26.01.2004
 (730) **SIGA, a. s.**, Vodní 1971, Zlín, 76001, CZ
 (210) O 191584

(111) **260570**
 (220) 13.05.2003
 (320) 13.05.2003
 (442) 15.10.2003
 (151) 26.01.2004
 (730) **PhDr. Lenka Lukavská**, Anglická 2526, Kladno 2,
 27201, CZ
 (210) O 191548

(111) **260578**
 (220) 14.05.2003
 (320) 14.05.2003
 (442) 15.10.2003
 (151) 26.01.2004
 (730) **CROCODILLE ČR, spol. s r.o.**, Tusarova 37, Praha 7,
 17000, CZ
 (210) O 191586

(111) **260571**
 (220) 13.05.2003
 (320) 13.05.2003
 (442) 15.10.2003
 (151) 26.01.2004
 (730) **FAVAB BOHEMIA s.r.o.**, Opavská 7, Krnov, 79401,
 CZ
 (210) O 191553

(111) **260579**
 (220) 14.05.2003
 (320) 14.05.2003
 (442) 15.10.2003
 (151) 26.01.2004
 (730) **STUDIO 1809 s. r.o.**, Kostelní 14, Praha 7, 17000, CZ
 (210) O 191588

(111) **260572**
 (220) 13.05.2003
 (320) 13.05.2003
 (442) 15.10.2003
 (151) 26.01.2004
 (730) **LIVINGSTONE s.r.o.**, Dominikánské nám. 5, Brno,
 60200, CZ
 (210) O 191556

(111) **260580**
 (220) 14.05.2003
 (320) 14.05.2003
 (442) 15.10.2003
 (151) 26.01.2004
 (730) **MANKIEWICZ Průmyslové barvy a laky k.s.**,
 Jandova 216/10, Praha 9, 19000, CZ
 (210) O 191590

(111) **260573**
 (220) 13.05.2003
 (320) 13.05.2003
 (442) 15.10.2003
 (151) 26.01.2004
 (730) **Petr Stuhlík (PEKOS)**, K Holotovci 763, Orlová - Lazy,
 73511, CZ
 (210) O 191568

(111) **260581**
 (220) 14.05.2003
 (320) 14.11.2002
 (442) 15.10.2003
 (151) 26.01.2004
 (730) **FileNet Corporation, a Delaware corporation**, 3565
 Harbor Boulevard, Costa Mesa, CA, US
 (210) O 191595

(111) **260574**
 (220) 14.05.2003
 (320) 14.05.2003
 (442) 15.10.2003
 (151) 26.01.2004
 (730) **Jiří Pálka**, Gen. Jaroše 1546/33, Velké Meziříčí, 59401,
 CZ
 (210) O 191579

(111) **260582**
 (220) 14.05.2003
 (320) 14.05.2003
 (442) 15.10.2003
 (151) 26.01.2004
 (730) **NOVATO spol. s r. o.**, Uralská 770/6, Praha 6, 16000,
 CZ
 (210) O 191598

(111) **260575**
 (220) 14.05.2003
 (320) 14.05.2003
 (442) 15.10.2003
 (151) 26.01.2004
 (730) **Peter Freiwald**, Libušinská 26/9, Ždár nad Sázavou,
 59101, CZ
 (210) O 191580

(111) **260583**
 (220) 14.05.2003
 (320) 14.05.2003
 (442) 15.10.2003
 (151) 26.01.2004
 (730) **NOVATO spol. s r. o.**, Uralská 770/6, Praha 6, 16000,
 CZ
 (210) O 191599

(111) **260576**
 (220) 14.05.2003
 (320) 14.05.2003
 (442) 15.10.2003
 (151) 26.01.2004
 (730) **Ing. Jiří Čech**, Hasičská 3031, Frýdek - Místek, 73801,
 CZ
 (210) O 191582

(111) **260584**
 (220) 14.05.2003
 (320) 14.05.2003
 (442) 15.10.2003
 (151) 26.01.2004
 (730) **NOVATO spol. s r. o.**, Uralská 770/6, Praha 6, 16000,
 CZ
 (210) O 191603

(111) **260577**

(111) **260585**
 (220) 14.05.2003

(320) 14.05.2003
 (442) 15.10.2003
 (151) 26.01.2004
 (730) **NOVATO spol. s r.o.**, Uralská 770/6, Praha 6, 16000, CZ
 (210) O 191604

(111) **260586**
 (220) 14.05.2003
 (320) 14.11.2002
 (442) 15.10.2003
 (151) 26.01.2004
 (730) **ALARIS Medical Systems, Inc.**, 10221 Wateridge Circle, San Diego, California 92121, CA, US
 (210) O 191608

(111) **260587**
 (220) 15.05.2003
 (320) 15.05.2003
 (442) 15.10.2003
 (151) 26.01.2004
 (730) **ICN POLYART PRAGUE, v.o.s.**, Pod vinicí 21/794, Praha 4, 14300, CZ
 (210) O 191611

(111) **260588**
 (220) 15.05.2003
 (320) 15.05.2003
 (442) 15.10.2003
 (151) 26.01.2004
 (730) **ICN POLYART PRAGUE, v. o. s.**, Pod vinicí 21/794, Praha 4, 13000, CZ
 (210) O 191612

(111) **260589**
 (220) 15.05.2003
 (320) 15.05.2003
 (442) 15.10.2003
 (151) 26.01.2004
 (730) **Sportovní klub Pernštejn Nedvědice**, Nedvědice, Nedvědice, 59262, CZ
 (210) O 191619

(111) **260590**
 (220) 16.05.2003
 (320) 16.05.2003
 (442) 15.10.2003
 (151) 26.01.2004
 (730) **Tekro, spol. s r.o.**, Višňová 2/484, Praha 4 - Krč, 14000, CZ
 (210) O 191649

(111) **260591**
 (220) 16.05.2003
 (320) 16.05.2003
 (442) 15.10.2003
 (151) 26.01.2004
 (730) **Tekro, spol. s r. o.**, Višňová 2/484, Praha 4 - Krč, 14000, CZ
 (210) O 191650

(111) **260592**
 (220) 16.05.2003
 (320) 16.05.2003
 (442) 15.10.2003
 (151) 26.01.2004
 (730) **Tekro, spol. s r. o.**, Višňová 2/484, Praha 4, 14000, CZ
 (210) O 191651

(111) **260593**
 (220) 16.05.2003

(320) 16.05.2003
 (442) 15.10.2003
 (151) 26.01.2004
 (730) **Tekro, spol. s r. o.**, Višňová 2/484, Praha 4, 14000, CZ
 (210) O 191652

(111) **260594**
 (220) 16.05.2003
 (320) 16.05.2003
 (442) 15.10.2003
 (151) 26.01.2004
 (730) **Tekro, spol. s r. o.**, Višňová 2/484, Praha 4, 14000, CZ
 (210) O 191653

(111) **260595**
 (220) 16.05.2003
 (320) 16.05.2003
 (442) 15.10.2003
 (151) 26.01.2004
 (730) **Tekro, spol. s r. o.**, Višňová 2/484, Praha 4, 14000, CZ
 (210) O 191654

(111) **260596**
 (220) 16.05.2003
 (320) 16.05.2003
 (442) 15.10.2003
 (151) 26.01.2004
 (730) **W.A.S.A. - Group, a.s.**, Příkop 838/6, Brno, 60200, CZ
 (210) O 191671

(111) **260597**
 (220) 16.05.2003
 (320) 16.05.2003
 (442) 15.10.2003
 (151) 26.01.2004
 (730) **W.A.S.A. - Group, a.s.**, Příkop 838/6, Brno, 60200, CZ
 (210) O 191672

(111) **260598**
 (220) 16.05.2003
 (320) 16.05.2003
 (442) 15.10.2003
 (151) 26.01.2004
 (730) **Cinetik s. r. o.**, U Nových domů III 460/4, Praha 4, 14000, CZ
 (210) O 191677

(111) **260599**
 (220) 16.05.2003
 (320) 16.05.2003
 (442) 15.10.2003
 (151) 26.01.2004
 (730) **Jaroslav Rengl**, Kozinova 1073/11, Liberec, 46001, CZ
 (210) O 191678

(111) **260600**
 (220) 19.05.2003
 (320) 19.05.2003
 (442) 15.10.2003
 (151) 26.01.2004
 (730) **KONSENT TEXTILIE s. r. o.**, Slezská 44/1324, Praha 2, 12000, CZ
 (210) O 191709

(111) **260601**
 (220) 19.05.2003
 (320) 19.05.2003
 (442) 15.10.2003
 (151) 26.01.2004
 (730) **Ing. Ladislav Rychtářík**, Fragnerova 2437/4, Praha 6, 16000, CZ

-
- (210) O 191723
-
- (111) **260602**
(220) 19.05.2003
(320) 19.05.2003
(442) 15.10.2003
(151) 26.01.2004
(730) **Andrea Regnier**, Nosticova 8, Praha 1, 11800, CZ
(210) O 191724
-
- (111) **260603**
(220) 19.05.2003
(320) 19.05.2003
(442) 15.10.2003
(151) 26.01.2004
(730) **Pfizer Products Inc.**, Eastern Point Road, Groton, CT, US
(210) O 191725
-
- (111) **260604**
(220) 19.05.2003
(320) 19.05.2003
(442) 15.10.2003
(151) 26.01.2004
(730) **PRIO PRAHA s.r.o.**, Legerova 22, Praha 2, 12000, CZ
(210) O 191731
-
- (111) **260605**
(220) 20.05.2003
(320) 20.05.2003
(442) 15.10.2003
(151) 26.01.2004
(730) **BONGRAIN S.A.**, 42 rue Rieussec, Viroflay, FR
(210) O 191742
-
- (111) **260606**
(220) 20.05.2003
(320) 20.05.2003
(442) 15.10.2003
(151) 26.01.2004
(730) **BONGRAIN S.A.**, 42 rue Rieussec, Viroflay, FR
(210) O 191743
-
- (111) **260607**
(220) 20.05.2003
(320) 20.05.2003
(442) 15.10.2003
(151) 26.01.2004
(730) **BONGRAIN S.A.**, 42 rue Rieussec, Viroflay, FR
(210) O 191744
-
- (111) **260608**
(220) 20.05.2003
(320) 20.05.2003
(442) 15.10.2003
(151) 26.01.2004
(730) **BONGRAIN S. A.**, 42 rue Rieussec, Viroflay, FR
(210) O 191745
-
- (111) **260609**
(220) 20.05.2003
(320) 20.05.2003
(442) 15.10.2003
(151) 26.01.2004
(730) **BONGRAIN S. A.**, 42 rue Rieussec, Viroflay, FR
(210) O 191746
-
- (111) **260610**
(220) 20.05.2003
(320) 20.05.2003
-
- (442) 15.10.2003
(151) 26.01.2004
(730) **BONGRAIN S. A.**, 42 rue Rieussec, Viroflay, FR
(210) O 191747
-
- (111) **260611**
(220) 20.05.2003
(320) 20.05.2003
(442) 15.10.2003
(151) 26.01.2004
(730) **Drůbežářský závod Klatovy a. s.**, 5. května 112, Klatovy, 33954, CZ
(210) O 191748
-
- (111) **260612**
(220) 20.05.2003
(320) 20.05.2003
(442) 15.10.2003
(151) 26.01.2004
(730) **Rozhodčí soud při Hospodářské komoře České republiky a Agrární komoře České republiky**, Dlouhá 13, Praha 1, 11000, CZ
(210) O 191749
-
- (111) **260613**
(220) 20.05.2003
(320) 20.05.2003
(442) 15.10.2003
(151) 26.01.2004
(730) **Rozhodčí soud při Hospodářské komoře České republiky a Agrární komoře České republiky**, Dlouhá 13, Praha 1, 11000, CZ
(210) O 191750
-
- (111) **260614**
(220) 20.05.2003
(320) 20.05.2003
(442) 15.10.2003
(151) 26.01.2004
(730) **Radim Vaněk**, V podhájí 627/19, Praha 4, 14700, CZ
(210) O 191751
-
- (111) **260615**
(220) 20.05.2003
(320) 20.05.2003
(442) 15.10.2003
(151) 26.01.2004
(730) **SAZKA, a.s.**, K Žižkovu 4, Praha 9, 19093, CZ
(210) O 191764
-
- (111) **260616**
(220) 20.05.2003
(320) 20.05.2003
(442) 15.10.2003
(151) 26.01.2004
(730) **SAZKA, a. s.**, K Žižkovu 4, Praha 9, 19093, CZ
(210) O 191765
-
- (111) **260617**
(220) 20.05.2003
(320) 20.05.2003
(442) 15.10.2003
(151) 26.01.2004
(730) **SAZKA, a. s.**, K Žižkovu 4, Praha 9, 19093, CZ
(210) O 191766
-
- (111) **260618**
(220) 20.05.2003
(320) 20.05.2003
(442) 15.10.2003
(151) 26.01.2004

(730) **FARMA HUCUL, s. r. o.**, Janova Hora 92, Vítkovice v
Krkonoších, 51238, CZ
(210) O 191769

(111) **260619**
(220) 21.05.2003
(320) 21.05.2003
(442) 15.10.2003
(151) 26.01.2004
(730) **KASTT, spol. s r.o.**, Jižní 870, Hradec Králové, 50003,
CZ
(210) O 191784

(111) **260620**
(220) 21.05.2003
(320) 21.05.2003
(442) 15.10.2003
(151) 26.01.2004
(730) **Kirchman Corporation**, P. O. Box 2269, Orlando,
Florida 32802, FL, US
(210) O 191799

(111) **260621**
(220) 21.05.2003
(320) 21.05.2003
(442) 15.10.2003
(151) 26.01.2004
(730) **HISAMITSU PHARMACEUTICAL CO., INC.**, 408,
Tashirodaikan-machi, Tosu-shi, Saga 841-0017, JP
(210) O 191802

(111) **260622**
(220) 21.05.2003
(320) 21.05.2003
(442) 15.10.2003
(151) 26.01.2004
(730) **BOACHER a. s.**, Freyova 27/82, Praha 9, 19000, CZ
(210) O 191803

(111) **260623**
(220) 21.05.2003
(320) 21.05.2003
(442) 15.10.2003
(151) 26.01.2004
(730) **Stanislav Klecandr**, Stuha 864, Vamberk, 51754, CZ
(210) O 191804

(111) **260624**
(220) 21.05.2003
(320) 21.05.2003
(442) 15.10.2003
(151) 26.01.2004
(730) **HERB-PHARMA, s. r. o.**, Vostrého 6, Praha 4, 14700,
CZ
(210) O 191806

(111) **260625**
(220) 22.05.2003
(320) 22.05.2003
(442) 15.10.2003
(151) 26.01.2004
(730) **Ben Harush, Nissim Tiran**, Harav Yitzhak Nissim 27,
Jerusalem, IL
(210) O 191856

(111) **260626**
(220) 23.05.2003
(320) 23.05.2003
(442) 15.10.2003
(151) 26.01.2004

(730) **Metropolitní síť Olomouc a.s.**, Videňská 20, Olomouc,
77900, CZ
(210) O 191870

(111) **260627**
(220) 23.05.2003
(320) 23.05.2003
(442) 15.10.2003
(151) 26.01.2004
(730) **Bury Luděk**, Mjr.Nováka 1299/19, Ostrava - Hrabůvka,
70030, CZ
(210) O 191880

(111) **260628**
(220) 23.05.2003
(320) 23.05.2003
(442) 15.10.2003
(151) 26.01.2004
(730) **RT com s.r.o.**, Dlažánky 305, Holešov, 76901, CZ
(210) O 191882

(111) **260629**
(220) 23.05.2003
(320) 23.05.2003
(442) 15.10.2003
(151) 26.01.2004
(730) **POEX Velké Meziříčí, a. s.**, Františkov 261/14, Velké
Meziříčí, 59401, CZ
(210) O 191896

(111) **260630**
(220) 23.05.2003
(320) 23.05.2003
(442) 15.10.2003
(151) 26.01.2004
(730) **POEX Velké Meziříčí a.s.**, Františkov 261/14, Velké
Meziříčí, 59401, CZ
(210) O 191897

(111) **260631**
(220) 23.05.2003
(320) 23.05.2003
(442) 15.10.2003
(151) 26.01.2004
(730) **POEX Velké Meziříčí, a. s.**, Františkov 261/14, Velké
Meziříčí, 59401, CZ
(210) O 191898

(111) **260632**
(220) 23.05.2003
(320) 23.05.2003
(442) 15.10.2003
(151) 26.01.2004
(730) **Jiří Macháček**, Na Výši 4/424, Praha 5 - Košíře, 15000,
CZ
(210) O 191912

(111) **260633**
(220) 23.05.2003
(320) 23.05.2003
(442) 15.10.2003
(151) 26.01.2004
(730) **Internet Design, s.r.o.**, Lublaňská 35, Praha 2, 12000,
CZ
(210) O 191913

(111) **260634**
(220) 23.05.2003
(320) 23.05.2003
(442) 15.10.2003
(151) 26.01.2004

(730) **MASPEX WADOWICE Sp. z o.o.**, ul. Chopina 39,
Wadowice, PL
(210) O 191916

(111) **260635**
(220) 23.05.2003
(320) 23.05.2003
(442) 15.10.2003
(151) 26.01.2004
(730) **MUCOS Emulsionsgesellschaft mbH, chemisch-pharmazeutische Betriebe**, Malvenweg 2, Geretsried, 82538, DE
(210) O 191917

(111) **260636**
(220) 23.05.2003
(320) 23.05.2003
(442) 15.10.2003
(151) 26.01.2004
(730) **Bayer Aktiengesellschaft**, Leverkusen, DE
(210) O 191918

(111) **260637**
(220) 23.05.2003
(320) 23.05.2003
(442) 15.10.2003
(151) 26.01.2004
(730) **LEMACE HRADEC KRÁLOVÉ, s.r.o.**, Machkova 587, Hradec Králové, 50011, CZ
(210) O 191919

(111) **260638**
(220) 26.05.2003
(320) 26.05.2003
(442) 15.10.2003
(151) 26.01.2004
(730) **Jaroslav Fulnek**, Kopřivnice - Lubina č.p.194, Kopřivnice-Lubina, 70800, CZ
(210) O 191930

(111) **260639**
(220) 26.05.2003
(320) 26.05.2003
(442) 15.10.2003
(151) 26.01.2004
(730) **LASSMANN CHEMICALS, s. r. o.**, Duškova 9, Praha 5, 15000, CZ
(210) O 191931

(111) **260640**
(220) 26.05.2003
(320) 26.05.2003
(442) 15.10.2003
(151) 26.01.2004
(730) **JIVASS, spol. s r. o.**, Jugoslávská 5, Plzeň, 32600, CZ
(210) O 191933

(111) **260641**
(220) 26.05.2003
(320) 26.05.2003
(442) 15.10.2003
(151) 26.01.2004
(730) **Janka Procházková**, Wuchterlova 12, Praha 6, 16000, CZ
(210) O 191934

(111) **260642**
(220) 26.05.2003
(320) 26.05.2003
(442) 15.10.2003
(151) 26.01.2004

(730) **Dino + Ravensburger, s. r. o.**, Smetanova 4265/66, Jablonec nad Nisou, 46601, CZ
(210) O 191936

(111) **260643**
(220) 26.05.2003
(320) 26.05.2003
(442) 15.10.2003
(151) 26.01.2004
(730) **Ing. Vitek Zdeněk**, Lamačova 633, Praha 5, 15200, CZ
(210) O 191937

(111) **260644**
(220) 26.05.2003
(320) 26.05.2003
(442) 15.10.2003
(151) 26.01.2004
(730) **SKY - SOFT spol. s r. o.**, Drtinova 412/26, Praha 5, 15000, CZ
(210) O 191942

(111) **260645**
(220) 26.05.2003
(320) 26.05.2003
(442) 15.10.2003
(151) 26.01.2004
(730) **Seznam.cz, a. s.**, Naskové 1, Praha 5, 15000, CZ
(210) O 191943

(111) **260646**
(220) 26.05.2003
(320) 26.05.2003
(442) 15.10.2003
(151) 26.01.2004
(730) **Český komitét pro vědecké řízení Brno**, Mariánské náměstí 1, Brno - Komárov, 61700, CZ
(210) O 191960

(111) **260647**
(220) 26.05.2003
(320) 26.05.2003
(442) 15.10.2003
(151) 26.01.2004
(730) **Basketball Nymburk, a.s.**, Komenského 589, Nymburk, 28802, CZ
(210) O 191964

(111) **260648**
(220) 26.05.2003
(320) 26.05.2003
(442) 15.10.2003
(151) 26.01.2004
(730) **Otto Malý**, Slovanská 78, Karlovy Vary, 36018, CZ
(210) O 191974

(111) **260649**
(220) 27.05.2003
(320) 27.05.2003
(442) 15.10.2003
(151) 26.01.2004
(730) **KONSENT TEXTILIE s. r. o.**, Slezská 44/1324, Praha 2, 12000, CZ
(210) O 191992

(111) **260650**
(220) 27.05.2003
(320) 27.05.2003
(442) 15.10.2003
(151) 26.01.2004
(730) **Hydronic Systems Prague s.r.o.**, Modřanská 98, Praha 4, 14701, CZ

(210) O 191998

(111) **260651**(220) 27.05.2003
(320) 27.05.2003
(442) 15.10.2003
(151) 26.01.2004(730) **TRANS TRADE SERVIS - TTS, spol. s r. o.**, Přívorská 500/55, Praha 8 - Čimice, 18100, CZ

(210) O 191999

(111) **260652**(220) 27.05.2003
(320) 27.05.2003
(442) 15.10.2003
(151) 26.01.2004(730) **TRANS TRADE SERVIS - TTS, spol. s r. o.**, Přívorská 500/55, Praha 8 - Čimice, 18100, CZ

(210) O 192000

(111) **260653**(220) 28.05.2003
(320) 28.05.2003
(442) 15.10.2003
(151) 26.01.2004(730) **Roman Holeček**, Štěpánská 41, Praha 1, 11000, CZ

(210) O 192058

(111) **260654**(220) 28.05.2003
(320) 28.05.2003
(442) 15.10.2003
(151) 26.01.2004(730) **XIA LU XIN**, Plovdivská 3425/5, Praha 4 - Modřany, 14300, CZ

(210) O 192071

(111) **260655**(220) 29.05.2003
(320) 29.05.2003
(442) 15.10.2003
(151) 26.01.2004(730) **R.E.D. real, a.s.**, V Jámě čp. 639/12, Praha 1, 11000, CZ

(210) O 192079

(111) **260656**(220) 29.05.2003
(320) 29.05.2003
(442) 15.10.2003
(151) 26.01.2004(730) **IMG a.s.**, Vladimírova 197/10, Praha 4, 14000, CZ

(210) O 192108

(111) **260657**(220) 30.05.2003
(320) 30.05.2003
(442) 15.10.2003
(151) 26.01.2004(730) **Mgr. Pavel Mlýnek**, Kupkova 118, Brno, 63800, CZ

(210) O 192120

(111) **260658**(220) 30.05.2003
(320) 30.05.2003
(442) 15.10.2003
(151) 26.01.2004(730) **JAVO INTERNATIONAL LIMITED, spol. s r. o.**, Čápkova 40, Brno, 60200, CZ

(210) O 192128

(111) **260659**(220) 30.05.2003
(320) 30.05.2003
(442) 15.10.2003
(151) 26.01.2004(730) **LERO ART s. r. o.**, Vysočany, Průmyslový areál 44, Bor u Tachova, 34802, CZ

(210) O 192129

(111) **260660**(220) 30.05.2003
(320) 30.05.2003
(442) 15.10.2003
(151) 26.01.2004(730) **MOTORIMPEX, spol. s r. o.**, Dyjákovičky 106, Znojmo 2, 66902, CZ

(210) O 192130

(111) **260661**(220) 30.05.2003
(320) 30.05.2003
(442) 15.10.2003
(151) 26.01.2004(730) **Mlékárna Kunín, a. s.**, Kunín, 74253, CZ

(210) O 192131

(111) **260662**(220) 30.05.2003
(320) 30.05.2003
(442) 15.10.2003
(151) 26.01.2004(730) **G.S.-SANDI s.r.o.**, Kolbenova 159/7, Praha 9, 19000, CZ

(210) O 192140

(111) **260663**(220) 30.05.2003
(320) 30.05.2003
(442) 15.10.2003
(151) 26.01.2004(730) **G.S.-SANDI s.r.o.**, Kolbenova 159/7, Praha 9, 19000, CZ

(210) O 192141

(111) **260664**(220) 30.05.2003
(320) 30.05.2003
(442) 15.10.2003
(151) 26.01.2004(730) **G.S.-SANDI s.r.o.**, Kolbenova 159/7, Praha 9, 19000, CZ

(210) O 192142

(111) **260665**(220) 30.05.2003
(320) 12.12.2002
(442) 17.09.2003
(151) 26.01.2004(730) **Shaw Industries Group, Inc.**, 616 East Walnut Avenue, P.O.Drawer 2128, Dalton, GA, US

(210) O 192157

(111) **260666**(220) 30.05.2003
(320) 12.12.2002
(442) 17.09.2003
(151) 26.01.2004(730) **Shaw Industries Group, Inc.**, 616 East Walnut Avenue, P.O.Drawer 2128, Dalton, GA, US

(210) O 192158

(111) **260667**
 (220) 30.05.2003
 (320) 12.12.2002
 (442) 17.09.2003
 (151) 26.01.2004
 (730) **Shaw Industries Group, Inc.**, 616 East Walnut Avenue,
 P. O. Drawer 2128, Dalton, GA, US
 (210) O 192159

(111) **260668**
 (220) 30.05.2003
 (320) 02.12.2002
 (442) 17.09.2003
 (151) 26.01.2004
 (730) **Shaw industries Group, Inc.**, 616 East Walnut Avenue,
 P. O. Drawer 2128, Dalton, GA, US
 (210) O 192160

(111) **260669**
 (220) 30.05.2003
 (320) 02.12.2002
 (442) 17.09.2003
 (151) 26.01.2004
 (730) **Shaw Industries Group, Inc.**, 616 East Walnut Avenue,
 P.O.Drawer 2128, Dalton, GA, US
 (210) O 192161

(111) **260670**
 (220) 02.06.2003
 (320) 02.06.2003
 (442) 15.10.2003
 (151) 26.01.2004
 (730) **JAWA Divišov, akciová společnost**, Vlašimská 216,
 Divišov, 25726, CZ
 (210) O 192177

(111) **260671**
 (220) 02.06.2003
 (320) 02.06.2003
 (442) 15.10.2003
 (151) 26.01.2004
 (730) **JAWA Divišov, akciová společnost**, Vlašimská 216,
 Divišov, 25726, CZ
 (210) O 192178

(111) **260672**
 (220) 02.06.2003
 (320) 02.06.2003
 (442) 15.10.2003
 (151) 26.01.2004
 (730) **TOMAX Group, spol. s r.o.**, Osvoboditelů 485, Zlín,
 76001, CZ
 (210) O 192179

(111) **260673**
 (220) 02.06.2003
 (320) 02.06.2003
 (442) 15.10.2003
 (151) 26.01.2004
 (730) **Pisch Viktor**, Jeremiášova 16, Olomouc, 77900, CZ
 (210) O 192180

(111) **260674**
 (220) 02.06.2003
 (320) 02.06.2003
 (442) 15.10.2003
 (151) 26.01.2004
 (730) **DANILO, s. r. o.**, Starobrněnská 3, Brno, 60200, CZ
 (210) O 192186

(111) **260675**

(220) 02.06.2003
 (320) 02.06.2003
 (442) 15.10.2003
 (151) 26.01.2004
 (730) **DANILO, s.r.o.**, Starobrněnská 3, Brno, 60200, CZ
 (210) O 192188

(111) **260676**
 (220) 02.06.2003
 (320) 02.06.2003
 (442) 15.10.2003
 (151) 26.01.2004
 (730) **DEMORECYKLA s. r. o.**, Strážnická 1522, Mělník,
 27601, CZ
 (210) O 192191

(111) **260677**
 (220) 02.06.2003
 (320) 02.06.2003
 (442) 15.10.2003
 (151) 26.01.2004
 (730) **Martinásek Tomáš**, Hostěrádky-Rešov 213, Křenovice
 u Slavkova, 68352, CZ
 (210) O 192193

(111) **260678**
 (220) 02.06.2003
 (320) 02.06.2003
 (442) 15.10.2003
 (151) 26.01.2004
 (730) **AXUM CZECH S. R. O.**, Přítkovská 1611/10, Teplice,
 41501, CZ
 (210) O 192195

(111) **260679**
 (220) 03.06.2003
 (320) 03.06.2003
 (442) 15.10.2003
 (151) 26.01.2004
 (730) **Jiří Koníř**, Bílá 1969, Náchod, 54701, CZ
 (210) O 192294

(111) **260680**
 (220) 03.06.2003
 (320) 03.06.2003
 (442) 15.10.2003
 (151) 26.01.2004
 (730) **Jiří Koníř**, Bílá 1969, Náchod, 54701, CZ
 (210) O 192295

(111) **260681**
 (220) 03.06.2003
 (320) 03.06.2003
 (442) 15.10.2003
 (151) 26.01.2004
 (730) **Jiří Koníř**, Bílá 1969, Náchod, 54701, CZ
 (210) O 192296

(111) **260682**
 (220) 03.06.2003
 (320) 03.06.2003
 (442) 15.10.2003
 (151) 26.01.2004
 (730) **FOLTÝN s. r. o.**, K. Rudého 3704, Kroměříž, 76701, CZ
 (210) O 192299

(111) **260683**
 (220) 04.06.2003
 (320) 04.06.2003
 (442) 15.10.2003
 (151) 26.01.2004

(730) **FRUKOIL a.s.**, Jiráskovo předměstí 629, Jindřichův Hradec, 37701, CZ
(210) O 192319

(730) **Pařízek Jaroslav**, Bydžovského 361, Praha 10, 10800, CZ
(210) O 192419

(111) **260684**
(220) 04.06.2003
(320) 04.06.2003
(442) 15.10.2003
(151) 26.01.2004
(730) **Cembrít CZ, a.s.**, Lidická 302, Beroun 3, 26638, CZ
(210) O 192320

(111) **260692**
(220) 05.06.2003
(320) 05.06.2003
(442) 15.10.2003
(151) 26.01.2004
(730) **AQUAMID s.r.o.**, Krátká 2, Hustopeče, 69301, CZ
(210) O 192420

(111) **260685**
(220) 04.06.2003
(320) 04.06.2003
(442) 15.10.2003
(151) 26.01.2004
(730) **M&H, Míča a Harašta s.r.o.**, Terronská 19, Praha 6, 16000, CZ
(210) O 192321

(111) **260693**
(220) 06.06.2003
(320) 06.06.2003
(442) 15.10.2003
(151) 26.01.2004
(730) **Dr. Müller PHARMA, s.r.o.**, Pouchov 182, Hradec Králové, 50341, CZ
(210) O 192467

(111) **260686**
(220) 04.06.2003
(320) 04.06.2003
(442) 15.10.2003
(151) 26.01.2004
(730) **LAPIS DIAMOND s.r.o.**, Václavské nám. 66/808, Praha 1, 11000, CZ
(210) O 192322

(111) **260694**
(220) 06.06.2003
(320) 06.06.2003
(442) 15.10.2003
(151) 26.01.2004
(730) **General Plastics GmbH**, Eisenhütte 48, Klosterneuburg, AT
(210) O 192469

(111) **260687**
(220) 04.06.2003
(320) 04.06.2003
(442) 15.10.2003
(151) 26.01.2004
(730) **LAPIS DIAMOND s.r.o.**, Václavské nám. 66/808, Praha 1, 11000, CZ
(210) O 192323

(111) **260695**
(220) 06.06.2003
(320) 06.06.2003
(442) 15.10.2003
(151) 26.01.2004
(730) **General Plastics GmbH**, Eisenhütte 48, Klosterneuburg, AT
(210) O 192470

(111) **260688**
(220) 04.06.2003
(320) 04.06.2003
(442) 15.10.2003
(151) 26.01.2004
(730) **Q. V. - UNIMEX s.r.o.**, 28. října 1068/13, Chomutov, 43001, CZ
(210) O 192325

(111) **260696**
(220) 06.06.2003
(320) 06.06.2003
(442) 15.10.2003
(151) 26.01.2004
(730) **General Plastics GmbH**, Eisenhütte 48, Klosterneuburg, AT
(210) O 192471

(111) **260689**
(220) 04.06.2003
(320) 04.06.2003
(442) 15.10.2003
(151) 26.01.2004
(730) **RHS PLUS s.r.o.**, Baarova 49/3, Liberec 3, 46001, CZ
(210) O 192329

(111) **260697**
(220) 06.06.2003
(320) 06.06.2003
(442) 15.10.2003
(151) 26.01.2004
(730) **ELECTROLUX, s.r.o.**, Budějovická 5, čp. 64, Praha 4, 14021, CZ
(210) O 192476

(111) **260690**
(220) 04.06.2003
(320) 04.06.2003
(442) 15.10.2003
(151) 26.01.2004
(730) **AKORA spol. s r. o.**, Jakobiho 328, Praha 10, 10900, CZ
(210) O 192347

(111) **260698**
(220) 06.06.2003
(320) 06.06.2003
(442) 15.10.2003
(151) 26.01.2004
(730) **ELECTROLUX, s.r.o.**, Budějovická 5, čp. 64, Praha 4, 14021, CZ
(210) O 192477

(111) **260691**
(220) 04.06.2003
(320) 04.06.2003
(442) 15.10.2003
(151) 26.01.2004

(111) **260699**
(220) 09.06.2003
(320) 09.06.2003
(442) 15.10.2003
(151) 26.01.2004

(730) **FG Forrest, a. s.**, Jungmannova 29/19, Praha 1, 11000, CZ
(210) O 192551

(111) **260700**
(220) 09.06.2003
(320) 09.06.2003
(442) 15.10.2003
(151) 26.01.2004
(730) **FG Forrest, a. s.**, Jungmannova 29/19, Praha 1, 11000, CZ
(210) O 192552

(111) **260701**
(220) 10.06.2003
(320) 10.06.2003
(442) 15.10.2003
(151) 26.01.2004
(730) **Mgr. Jiří Honců**, Lesní 279, Vrchlabí - Podhůří, 54303, CZ
(210) O 192583

(111) **260705**
(220) 10.06.2003
(320) 17.12.2002
(442) 15.10.2003
(151) 26.01.2004
(730) **ROWENTA WERKE GmbH**, Herrrainweg 5, Offenbach, DE
(210) O 192598

(111) **260706**
(220) 10.06.2003
(320) 17.12.2002
(442) 15.10.2003
(151) 26.01.2004
(730) **ROWENTA WERKE GmbH**, Herrrainweg 5, Offenbach, DE
(210) O 192599

(111) **260707**
(220) 10.06.2003
(320) 10.06.2003
(442) 15.10.2003
(151) 26.01.2004
(730) **Daimler Chrysler Corporation, společnost zřízená podle zákonů státu Delaware**, 1000 Chrysler Drive, City of Auburn Hills, MI, US
(210) O 192601

(111) **260708**
(220) 10.06.2003
(320) 10.06.2003
(442) 15.10.2003
(151) 26.01.2004
(730) **PURTEX s.r.o.**, Ústecká 103, Zdíby u Prahy, 25066, CZ
(210) O 192603

(111) **260709**
(220) 11.06.2003
(320) 11.06.2003
(442) 15.10.2003
(151) 26.01.2004
(730) **Drašnar Michal**, Plojharova 2111/2, Praha 6, 16200, CZ
(210) O 192648

(111) **260710**
(220) 11.06.2003
(320) 11.06.2003
(442) 15.10.2003
(151) 26.01.2004

(730) **Mitsubishi Electric Engineering Co., Ltd.**, 6-2, Ootemachi 2-chome, Chiyoda-ku, Tokyo 100-0004, JP
(210) O 192658

(111) **260711**
(220) 11.06.2003
(320) 11.06.2003
(442) 15.10.2003
(151) 26.01.2004
(730) **INTERFOOD Ltd. spol. s r.o.**, Zábřeh 145, Dolní Benešov, 74722, CZ
(210) O 192661

(111) **260712**
(220) 11.06.2003
(320) 11.06.2003
(442) 15.10.2003
(151) 26.01.2004
(730) **INTERFOOD Ltd. spol. s r.o.**, Zábřeh 145, Dolní Benešov, 74722, CZ
(210) O 192662

(111) **260713**
(220) 11.06.2003
(320) 11.06.2003
(442) 15.10.2003
(151) 26.01.2004
(730) **NATURA a.s.**, Podbabská 20, Praha 6, 16046, CZ
(210) O 192663

(111) **260714**
(220) 11.06.2003
(320) 11.06.2003
(442) 15.10.2003
(151) 26.01.2004
(730) **NATURA a.s.**, Podbabská 20, Praha 6, 16046, CZ
(210) O 192664

(111) **260715**
(220) 11.06.2003
(320) 11.06.2003
(442) 15.10.2003
(151) 26.01.2004
(730) **NATURA a.s.**, Podbabská 20, Praha 6, 16046, CZ
(210) O 192665

(111) **260716**
(220) 11.06.2003
(320) 11.06.2003
(442) 15.10.2003
(151) 26.01.2004
(730) **NATURA a.s.**, Podbabská 20, Praha 6, 16046, CZ
(210) O 192666

(111) **260717**
(220) 11.06.2003
(320) 11.06.2003
(442) 15.10.2003
(151) 26.01.2004
(730) **NATURA a.s.**, Podbabská 20, Praha 6, 16046, CZ
(210) O 192667

(111) **260718**
(220) 11.06.2003
(320) 11.06.2003
(442) 15.10.2003
(151) 26.01.2004
(730) **NATURA a.s.**, Podbabská 20, Praha 6, 16046, CZ
(210) O 192668

-
- (111) **260719**
(220) 11.06.2003
(320) 11.06.2003
(442) 15.10.2003
(151) 26.01.2004
(730) **NATURA a.s.**, Podbabská 20, Praha 6, 16046, CZ
(210) O 192669
-
- (111) **260720**
(220) 11.06.2003
(320) 11.06.2003
(442) 15.10.2003
(151) 26.01.2004
(730) **NATURA a.s.**, Podbabská 20, Praha 6, 16046, CZ
(210) O 192671
-
- (111) **260721**
(220) 11.06.2003
(320) 11.06.2003
(442) 15.10.2003
(151) 26.01.2004
(730) **NATURA a.s.**, Podbabská 20, Praha 6, 16046, CZ
(210) O 192672
-
- (111) **260722**
(220) 11.06.2003
(320) 11.06.2003
(442) 15.10.2003
(151) 26.01.2004
(730) **NATURA a.s.**, Podbabská 20, Praha 6, 16046, CZ
(210) O 192673
-
- (111) **260723**
(220) 11.06.2003
(320) 11.06.2003
(442) 15.10.2003
(151) 26.01.2004
(730) **NATURA a.s.**, Podbabská 20, Praha 6, 16046, CZ
(210) O 192674
-
- (111) **260724**
(220) 11.06.2003
(320) 11.06.2003
(442) 15.10.2003
(151) 26.01.2004
(730) **NATURA a.s.**, Podbabská 20, Praha 6, 16046, CZ
(210) O 192675
-
- (111) **260725**
(220) 11.06.2003
(320) 11.06.2003
(442) 15.10.2003
(151) 26.01.2004
(730) **NATURA a.s.**, Podbabská 20, Praha 6, 16046, CZ
(210) O 192676
-
- (111) **260726**
(220) 11.06.2003
(320) 11.06.2003
(442) 15.10.2003
(151) 26.01.2004
(730) **Mgr. Václav Boura**, Dolní Březany 370, Dolní Březany, 25241, CZ
(210) O 192706
-
- (111) **260727**
(220) 13.06.2003
(320) 13.06.2003
(442) 15.10.2003
(151) 26.01.2004
-
- (111) **260728**
(220) 13.06.2003
(320) 13.06.2003
(442) 15.10.2003
(151) 26.01.2004
(730) **Wm. WRIGLEY Jr. Company**, Wrigley Building, 410 North Michigan Avenue, Chicago, IL, US
(210) O 192766
-
- (111) **260728**
(220) 13.06.2003
(320) 13.06.2003
(442) 15.10.2003
(151) 26.01.2004
(730) **Wm. WRIGLEY Jr. Company**, Wrigley Building, 410 North Michigan Avenue, Chicago, IL, US
(210) O 192767
-
- (111) **260729**
(220) 13.06.2003
(320) 13.06.2003
(442) 15.10.2003
(151) 26.01.2004
(730) **Wm. WRIGLEY Jr. Company**, Wrigley Building, 410 North Michigan Avenue, Chicago, IL, US
(210) O 192768
-
- (111) **260730**
(220) 13.06.2003
(320) 13.06.2003
(442) 15.10.2003
(151) 26.01.2004
(730) **Wm. WRIGLEY Jr. Company**, Wrigley Building, 410 North Michigan Avenue, Chicago, IL, US
(210) O 192769
-
- (111) **260731**
(220) 13.06.2003
(320) 13.06.2003
(442) 15.10.2003
(151) 26.01.2004
(730) **Wm. WRIGLEY Jr. Company**, Wrigley Building, 410 North Michigan Avenue, Chicago, IL, US
(210) O 192770
-
- (111) **260732**
(220) 13.06.2003
(320) 13.06.2003
(442) 15.10.2003
(151) 26.01.2004
(730) **Wm. WRIGLEY Jr. Company**, Wrigley Building, 410 North Michigan Avenue, Chicago, IL, US
(210) O 192771
-
- (111) **260732**
(220) 13.06.2003
(320) 13.06.2003
(442) 15.10.2003
(151) 26.01.2004
(730) **Wm. WRIGLEY Jr. Company**, Wrigley Building, 410 North Michigan Avenue, Chicago, IL, US
(210) O 192771
-
- (111) **260733**
(220) 13.06.2003
(320) 13.06.2003
(442) 15.10.2003
(151) 26.01.2004
(730) **ENVltech Bohemia s.r.o.**, Plzeňská 66, Praha 5, 15000, CZ
(210) O 192788
-
- (111) **260734**
(220) 16.06.2003
(320) 16.06.2003
(442) 15.10.2003
(151) 26.01.2004
(730) **DEIAN GROUP s.r.o.**, Amortova 1281/7, Praha 4, 14300, CZ
(210) O 192798
-
- (111) **260735**
(220) 16.06.2003
(320) 16.06.2003
(442) 15.10.2003

-
- (151) 26.01.2004
(730) **KLIMO s.r.o.**, Puškinova 135/IV, Klatovy, 33901, CZ
(210) O 192799
-
- (111) **260736**
(220) 16.06.2003
(320) 16.06.2003
(442) 15.10.2003
(151) 26.01.2004
(730) **KLIMO s.r.o.**, Puškinova 135/IV, Klatovy, 33901, CZ
(210) O 192800
-
- (111) **260737**
(220) 16.06.2003
(320) 16.06.2003
(442) 15.10.2003
(151) 26.01.2004
(730) **Pivovar Litovel a.s.**, Palackého 934, Litovel, 78405, CZ
(210) O 192807
-
- (111) **260738**
(220) 16.06.2003
(320) 16.06.2003
(442) 15.10.2003
(151) 26.01.2004
(730) **Pivovar Holba a. s.**, Pivovarská ul. 261, Hanušovice, 78833, CZ
(210) O 192820
-
- (111) **260739**
(220) 16.06.2003
(320) 16.06.2003
(442) 15.10.2003
(151) 26.01.2004
(730) **Pivovar ZUBR a. s.**, Komenského 35, Přerov, 75000, CZ
(210) O 192827
-
- (111) **260740**
(220) 16.06.2003
(320) 16.06.2003
(442) 15.10.2003
(151) 26.01.2004
(730) **RCD Radiokomunikace spol. s r.o.**, Staré Hradiště 26, Pardubice, 53352, CZ
(210) O 192830
-
- (111) **260741**
(220) 16.06.2003
(320) 16.06.2003
(442) 15.10.2003
(151) 26.01.2004
(730) **IND, s. r. o.**, Frýdlandská 1310/23, Praha 8, 18200, CZ
(210) O 192831
-
- (111) **260742**
(220) 16.06.2003
(320) 16.06.2003
(442) 15.10.2003
(151) 26.01.2004
(730) **IND, s. r. o.**, Frýdlandská 1310/23, Praha 8, 18200, CZ
(210) O 192832
-
- (111) **260743**
(220) 16.06.2003
(320) 16.06.2003
(442) 15.10.2003
(151) 26.01.2004
(730) **NAŠE VOJSKO - knižní distribuce s. r. o.**, Vítězné náměstí 4, Praha 6, 16000, CZ
-
- (210) O 192835
-
- (111) **260744**
(220) 16.06.2003
(320) 16.06.2003
(442) 15.10.2003
(151) 26.01.2004
(730) **SEVEROCHEMA, družstvo pro chemickou výrobu**, Vilová 333/2, Liberec, 46171, CZ
(210) O 192836
-
- (111) **260745**
(220) 16.06.2003
(320) 16.06.2003
(442) 15.10.2003
(151) 26.01.2004
(730) **TES Media, spol. s r. o.**, Lovosická 440/40, Praha 9, 19000, CZ
(210) O 192839
-
- (111) **260746**
(220) 16.06.2003
(320) 16.06.2003
(442) 15.10.2003
(151) 26.01.2004
(730) **TES Media, spol. s r. o.**, Lovosická 440/40, Praha 9, 19000, CZ
(210) O 192840
-
- (111) **260747**
(220) 18.06.2003
(320) 18.06.2003
(442) 15.10.2003
(151) 26.01.2004
(730) **INAPA s. r. o.**, Nábřeží 78, Brtnice, 58832, CZ
(210) O 192938
-
- (111) **260748**
(220) 18.06.2003
(320) 18.06.2003
(442) 15.10.2003
(151) 26.01.2004
(730) **Marie Rohrsetzerová**, Klidná 793/17, Havířov - Město, 73601, CZ
(210) O 192940
-
- (111) **260749**
(220) 19.06.2003
(320) 19.06.2003
(442) 15.10.2003
(151) 26.01.2004
(730) **Josef Drs Vinárna u Drsů**, Varšavská 2708, Tábor, 39005, CZ
(210) O 192947
-
- (111) **260750**
(220) 19.06.2003
(320) 19.06.2003
(442) 15.10.2003
(151) 26.01.2004
(730) **KLZ SERVIS s.r.o.**, Valašská Bystřice 229, 70900, CZ
(210) O 192948
-
- (111) **260751**
(220) 19.06.2003
(320) 19.06.2003
(442) 15.10.2003
(151) 26.01.2004
(730) **ALSTOM**, 25, avenue Kléber, Paris, FR
(210) O 192967
-

-
- (111) **260752**
(220) 19.06.2003
(320) 19.06.2003
(442) 15.10.2003
(151) 26.01.2004
(730) **Sanoma Magazines Praha s.r.o.**, Malá Štěpánská, Praha 2, 12000, CZ
(210) O 192968
-
- (111) **260753**
(220) 19.06.2003
(320) 19.06.2003
(442) 15.10.2003
(151) 26.01.2004
(730) **VOGEL BURDA COMMUNICATIONS s.r.o.**, Sokolovská 73, Praha 8, 18621, CZ
(210) O 192976
-
- (111) **260754**
(220) 19.06.2003
(320) 19.06.2003
(442) 15.10.2003
(151) 26.01.2004
(730) **VOGEL BURDA COMMUNICATIONS s.r.o.**, Sokolovská 73, Praha 8, 18621, CZ
(210) O 192977
-
- (111) **260755**
(220) 19.06.2003
(320) 19.06.2003
(442) 15.10.2003
(151) 26.01.2004
(730) **Richard Tuscany**, Vlkova 18, Praha 3, 13000, CZ
(210) O 192978
-
- (111) **260756**
(220) 20.06.2003
(320) 20.06.2003
(442) 15.10.2003
(151) 26.01.2004
(730) **Rudolf Šaman**, SNP 60, Dolní Kralovice, 25768, CZ
(210) O 192994
-
- (111) **260757**
(220) 20.06.2003
(320) 20.06.2003
(442) 15.10.2003
(151) 26.01.2004
(730) **Rudof Šaman**, SNP 60, Kralovice, 25768, CZ
(210) O 192995
-
- (111) **260758**
(220) 20.06.2003
(320) 20.06.2003
(442) 15.10.2003
(151) 26.01.2004
(730) **Jaroslav Lhota**, Pod pekařkou 1085, Praha 4, 14700, CZ
(210) O 192996
-
- (111) **260759**
(220) 20.06.2003
(320) 20.06.2003
(442) 15.10.2003
(151) 26.01.2004
(730) **ASP CZECH s.r.o.**, Březová č.p. 155, Slušovice, 76315, CZ
(210) O 192999
-
- (111) **260760**
(220) 27.06.2003
- (320) 27.06.2003
(442) 15.10.2003
(151) 26.01.2004
(730) **Alena Havlíková**, U Tenisu 7/451, Praha 5, 15000, CZ
(210) O 193250
-
- (111) **260761**
(220) 01.07.2003
(320) 01.07.2003
(442) 15.10.2003
(151) 26.01.2004
(730) **SUMITOMO CHEMICAL CO., LTD.**, 5-33, Kitahama 4-chome, Chuo-ku, Osaka, JP
(210) O 193320
-
- (111) **260762**
(220) 02.07.2003
(320) 02.07.2003
(442) 15.10.2003
(151) 26.01.2004
(730) **BIOSTER, a. s.**, Tejny 621, Veverská Bítýška, 66471, CZ
(210) O 193387
-
- (111) **260763**
(220) 04.07.2003
(320) 04.07.2003
(442) 15.10.2003
(151) 26.01.2004
(730) **Schwarz Vladimír**, Lidická 1037, Kopřivnice, 74221, CZ
(210) O 193482
-
- (111) **260764**
(220) 08.07.2003
(320) 08.07.2003
(442) 15.10.2003
(151) 26.01.2004
(730) **Dětské krizové centrum, o.s.**, V Zápolí 1250/21, Praha 4 - Michle, 14100, CZ
(210) O 193616
-
- (111) **260765**
(220) 08.07.2003
(320) 08.07.2003
(442) 15.10.2003
(151) 26.01.2004
(730) **Dětské krizové centrum, o.s.**, V Zápolí 1250/21, Praha 4 - Michle, 14100, CZ
(210) O 193617
-
- (111) **260766**
(220) 09.07.2003
(320) 09.07.2003
(442) 15.10.2003
(151) 26.01.2004
(730) **Slavomír Hadraba**, Gorkého 50, Brno, 60200, CZ
(210) O 193693
-
- (111) **260767**
(220) 09.07.2003
(320) 09.07.2003
(442) 15.10.2003
(151) 26.01.2004
(730) **Hanácká kyselka s.r.o.**, Horní Moštěnice č.p. 547, Horní Moštěnice, 75117, CZ
(210) O 193694
-
- (111) **260768**
(220) 10.07.2003
(320) 10.07.2003

(442) 15.10.2003
 (151) 26.01.2004
 (730) **COLIN s.r.o.**, Freyova 12, Praha 9, 19000, CZ
 (210) O 193726

(111) **260769**
 (220) 10.07.2003
 (320) 10.07.2003
 (442) 15.10.2003
 (151) 26.01.2004
 (730) **Polmos Zyrardów Spolke z organiczona odpowiedzialnoscia**, Mickiewicza 1-3, Zyrardów, PL
 (210) O 193728

(111) **260770**
 (220) 10.07.2003
 (320) 10.07.2003
 (442) 15.10.2003
 (151) 26.01.2004
 (730) **S.A.T.Y., spol. s. r. o.**, Neklanova 3/80, Praha 2, 12800, CZ
 (210) O 193729

(111) **260771**
 (220) 10.07.2003
 (320) 10.07.2003
 (442) 15.10.2003
 (151) 26.01.2004
 (730) **Beecham Group p.l.c.**, 980 Great West Road, Brentford, Middlesex, GB
 (210) O 193732

(111) **260772**
 (220) 10.07.2003
 (320) 10.07.2003
 (442) 15.10.2003
 (151) 26.01.2004
 (730) **Jiří Ošmyk**, Budějovická 1020, Tábor, 39002, CZ
 (210) O 193743

(111) **260773**
 (220) 14.07.2003
 (320) 14.07.2003
 (442) 15.10.2003
 (151) 26.01.2004
 (730) **DF PARTNER, s. r. o.**, Zádveřice 165, Vizovice, 76312, CZ
 (210) O 193787

(111) **260774**
 (220) 14.07.2003
 (320) 14.07.2003
 (442) 15.10.2003
 (151) 26.01.2004
 (730) **Libor Moudrý**, Nádražní 56, Židlochovice, 66701, CZ
 (210) O 193809

(111) **260775**
 (220) 15.07.2003
 (320) 15.07.2003
 (442) 15.10.2003
 (151) 26.01.2004
 (730) **FITMIN a. s.**, Helvíkovice 90, Žamberk, 56401, CZ
 (210) O 193827

(111) **260776**
 (220) 16.07.2003
 (320) 16.07.2003
 (442) 15.10.2003
 (151) 26.01.2004

(730) **HBSW, akciová společnost**, Byňov č.p.117, Byňov, 37334, CZ
 (210) O 193857

(111) **260777**
 (220) 16.07.2003
 (320) 16.07.2003
 (442) 15.10.2003
 (151) 26.01.2004
 (730) **HBSW, akciová společnost**, Byňov 117, Byňov, 37334, CZ
 (210) O 193858

(111) **260778**
 (220) 16.07.2003
 (320) 16.07.2003
 (442) 15.10.2003
 (151) 26.01.2004
 (730) **HBSW, akciová společnost**, Byňov 117, Byňov, 37334, CZ
 (210) O 193859

(111) **260779**
 (220) 16.07.2003
 (320) 16.07.2003
 (442) 15.10.2003
 (151) 26.01.2004
 (730) **HBSW, akciová společnost**, Byňov 117, Byňov, 37334, CZ
 (210) O 193860

(111) **260780**
 (220) 16.07.2003
 (320) 16.07.2003
 (442) 15.10.2003
 (151) 26.01.2004
 (730) **HBSW, akciová společnost**, Byňov 117, Byňov, 37334, CZ
 (210) O 193861

(111) **260781**
 (220) 16.07.2003
 (320) 16.07.2003
 (442) 15.10.2003
 (151) 26.01.2004
 (730) **HBSW, akciová společnost**, Byňov 117, Byňov, 37334, CZ
 (210) O 193862

(111) **260782**
 (220) 16.07.2003
 (320) 16.07.2003
 (442) 15.10.2003
 (151) 26.01.2004
 (730) **HBSW, akciová společnost**, Byňov 117, Byňov, 37334, CZ
 (210) O 193863

(111) **260783**
 (220) 16.07.2003
 (320) 16.07.2003
 (442) 15.10.2003
 (151) 26.01.2004
 (730) **Benesse Corporation**, 7-17, Minamigata 3-chome, Okayama-City, JP
 (210) O 193935

(111) **260784**
 (220) 18.07.2003
 (320) 18.07.2003
 (442) 15.10.2003

- (151) 22.01.2004
(730) **PRO.MED.CS Praha a.s.**, Telčská 1, Praha 4, 14000, CZ
(210) O 194000
-
- (111) **260785**
(220) 18.07.2003
(320) 18.07.2003
(442) 15.10.2003
(151) 22.01.2004
(730) **PRO.MED.CS Praha a.s.**, Telčská 1, Praha 4, 14000, CZ
(210) O 194002
-
- (111) **260786**
(220) 22.07.2003
(320) 22.07.2003
(442) 15.10.2003
(151) 26.01.2004
(730) **Megafyt - R spol. s r. o.**, U Elektrárny 516, Vrané nad Vltavou, 25246, CZ
(210) O 194087
-
- (111) **260787**
(220) 22.07.2003
(320) 22.07.2003
(442) 15.10.2003
(151) 22.01.2004
(730) **Ing. Zdeněk Franče, Ph.D.**, Fojtíkova 2394, Rakovník, 26901, CZ
(210) O 194093
-
- (111) **260788**
(220) 22.07.2003
(320) 22.07.2003
(442) 15.10.2003
(151) 22.01.2004
(730) **Ing. Zdeněk Franče, Ph.D.**, Fojtíkova 2394, Rakovník, 26901, CZ
(210) O 194094
-
- (111) **260789**
(220) 23.07.2003
(320) 23.07.2003
(442) 15.10.2003
(151) 22.01.2004
(730) **Škoda Auto a.s.**, Tř. Václava Klementa 869, Mladá Boleslav, 29360, CZ
(210) O 194095
-
- (111) **260790**
(220) 29.07.2003
(320) 29.07.2003
(442) 15.10.2003
(151) 26.01.2004
(730) **Sano - Moderní výživa zvířat spol. s r. o.**, Npor. O. Bartoška 15, Domažlice, 34401, CZ
(210) O 194386
-
- (111) **260791**
(220) 04.08.2003
(320) 04.08.2003
(442) 15.10.2003
(151) 26.01.2004
(730) **CHYTRÁ BARVA s. r. o.**, Lípa 289, Zlín, 76311, CZ
(210) O 194553
-
- (111) **260792**
(220) 04.08.2003
(320) 04.08.2003
(442) 15.10.2003
-
- (151) 26.01.2004
(730) **CHYTRÁ BARVA s. r. o.**, Lípa 289, Zlín, 76311, CZ
(210) O 194557
-
- (111) **260793**
(220) 04.08.2003
(320) 04.08.2003
(442) 15.10.2003
(151) 26.01.2004
(730) **CHYTRÁ BARVA s. r. o.**, Lípa 289, Zlín, 76311, CZ
(210) O 194559
-
- (111) **260794**
(220) 04.08.2003
(320) 04.08.2003
(442) 15.10.2003
(151) 26.01.2004
(730) **TESCOMA s. r. o.**, Dlouhá 4311, Zlín, 76001, CZ
(210) O 194561
-
- (111) **260795**
(220) 05.08.2003
(320) 05.08.2003
(442) 15.10.2003
(151) 26.01.2004
(730) **LG TRADE, a. s.**, Na Hořici 65, Dobrovíz, 25261, CZ
(210) O 194626
-
- (111) **260797**
(220) 05.08.2003
(320) 05.08.2003
(442) 15.10.2003
(151) 26.01.2004
(730) **ODKOLEK a.s.**, Ke Klíčovu 56/1, Praha 9, 19002, CZ
(210) O 194648
-
- (111) **260798**
(220) 05.08.2003
(320) 05.08.2003
(442) 15.10.2003
(151) 26.01.2004
(730) **ODKOLEK a.s.**, Ke Klíčovu 56/1, Praha 9, 19002, CZ
(210) O 194649
-
- (111) **260799**
(220) 08.08.2003
(320) 08.08.2003
(442) 15.10.2003
(151) 26.01.2004
(730) **DUNET s. r. o.**, V Úvalu 28, Praha 5, 15000, CZ
(210) O 194780
-
- (111) **260800**
(220) 08.08.2003
(320) 08.08.2003
(442) 15.10.2003
(151) 26.01.2004
(730) **DUNET s. r. o.**, V Úvalu 28, Praha 5, 15000, CZ
(210) O 194781
-
- (111) **260801**
(220) 11.08.2003
(320) 11.08.2003
(442) 15.10.2003
(151) 26.01.2004
(730) **Sano-Moderní výživa zvířat spol. s r. o.**, Npor. O. Bartoška 15, Domažlice, 34401, CZ
(210) O 194817
-
- (111) **260802**

(220) 11.08.2003
(320) 11.08.2003
(442) 15.10.2003
(151) 26.01.2004
(730) **Sano-Moderní výživa zvířat spol. s r.o.**, Npor. O. Bartoška 15, Domažlice, 34401, CZ
(210) O 194819

(111) **260803**
(220) 11.08.2003
(320) 11.08.2003
(442) 15.10.2003
(151) 26.01.2004
(730) **Sano-Moderní výživa zvířat spol. s r.o.**, Npor.O.Bartoška 15, Domažlice, 34401, CZ
(210) O 194821

(111) **260804**
(220) 11.08.2003
(320) 11.08.2003
(442) 15.10.2003
(151) 26.01.2004
(730) **Sano-Moderní výživa zvířat spol. s r.o.**, Npor.O.Bartoška 15, Domažlice, 34401, CZ
(210) O 194823

(111) **260807**
(220) 13.08.2003
(320) 13.08.2003
(442) 15.10.2003
(151) 26.01.2004
(730) **VÍTKOVICE STEEL, a.s.**, Štramberská 2871/47, Ostrava - Hulváky, 70900, CZ
(210) O 194897

(111) **260808**
(220) 14.08.2003
(320) 14.08.2003
(442) 15.10.2003
(151) 26.01.2004
(730) **GUMOTEX, akciová společnost**, Mládežnická 3A, č. p. 3062, Břeclav, 69075, CZ
(210) O 194922

(111) **260809**
(220) 18.08.2003
(320) 18.08.2003
(442) 15.10.2003
(151) 26.01.2004
(730) **Kostýlková Karla**, Na Domovině 687/8, Praha 4, 14200, CZ
(210) O 194982

(111) **260810**
(220) 18.08.2003
(320) 18.08.2003
(442) 15.10.2003
(151) 26.01.2004
(730) **Kostýlková Karla**, Na Domovině 687/8, Praha 4, 14200, CZ
(210) O 194983

(111) **260811**
(220) 18.08.2003
(320) 18.08.2003
(442) 15.10.2003
(151) 26.01.2004
(730) **GONDELLA CZ s. r. o.**, E. Beneše 191, Česká Skalice, 55203, CZ
(210) O 194991

(111) **260812**
(220) 19.08.2003
(320) 19.08.2003
(442) 15.10.2003
(151) 26.01.2004
(730) **TOMIL s. r. o.**, Gen. Svatoně 149/IV, Vysoké Mýto, 56601, CZ
(210) O 195078

(111) **260813**
(220) 19.08.2003
(320) 19.08.2003
(442) 15.10.2003
(151) 26.01.2004
(730) **TOMIL s. r. o.**, Gen. Svatoně 149/IV, Vysoké Mýto, 56601, CZ
(210) O 195079

**Zápis ochranných známek se změnou
ve vztahu ke zveřejněným přihláškám**

Číselný přehled

260173, 260175, 260176, 260177, 260178, 260182, 260198, 260209, 260229, 260231, 260233, 260234, 260243, 260251, 260264, 260266, 260272, 260276, 260284, 260298, 260299, 260300, 260305, 260331, 260336, 260375, 260389, 260428, 260447, 260455, 260487, 260505, 260506, 260507, 260508, 260509, 260510, 260511, 260512, 260513, 260514, 260518, 260556, 260702, 260703, 260704, 260796, 260805, 260806

Zápis ochranných známek se změnou ve vztahu ke zveřejněným přihláškám

- (111) **260173**
(220) 22.09.1999
(320) 22.09.1999
(442) 16.10.2002
(151) 26.01.2004
(540)

IMOS ZLÍN

- (730) **IMOS Zlín s.r.o.**, Tečovice 353, Zlín, 76302, CZ
(740) Ing. Kučera Zdeněk, Padělký 548 (P.O.BOX 92), Slušovice
(510) (42) konstruktérské práce v oblasti strojírenství, hotelové a ubytovací služby, restaurační a hostinská činnost.
(511) 42
(210) O 147097

elektronický přenos dokumentů, přenos informací, zprostředkování přenosu dat, zprostředkovatelská a poradenská činnost v oblasti telekomunikací, poradenská činnost v oblasti telekomunikačních zařízení; (41) vydavatelství nosičů informací, služby školící a vzdělávací, služby publikační a vydávání tiskovin, služby vzdělávací, školící, organizace a provádění her a soutěží, sportovní, zábavná a výchovná činnost; (42) analytické a inženýrské práce v oblasti telekomunikací, poradenská činnost v oblasti výpočetní techniky a jejího servisu, provozování počítačových center, zprostředkovatelská a obstaravatelská činnost v oblasti výpočetní techniky, poradenská činnost v oblasti výpočetní techniky, elektrotechniky a telekomunikačních zařízení.

- (511) 9, 16, 18, 19, 21, 24, 26, 35, 36, 37, 38, 41, 42
(210) O 159002

- (111) **260175**
(220) 12.09.2000
(320) 12.09.2000
(442) 15.10.2003
(151) 26.01.2004
(540)

DOHODA S OSKAREM

- (730) **Český Mobil a.s.**, Vinohradská 167, Praha 10, 10000, CZ
(740) Linklaters, v.o.s. Mgr. Pomaizlová Karin, advokátka, Palác Myslbek, Na Příkopě 19/1096, Praha 1 - Staré Město
(510) (9) vědecké, elektronické a optické přístroje a zařízení v rámci třídy 9, přístroje a zařízení pro přenos a zpracování informací, zejména v oblasti telekomunikace, sítě telekomunikační a výpočetní techniky a jejich části, sítě datové, jejich součásti a náhradní díly v rámci třídy 9, počítače, periferní zařízení počítačů v rámci třídy 9, záznamová média a nosiče záznamů, karty s pamětí, nosiče informací, zařízení pro zpracování dat a počítačů, CD disky, prodejní automaty a přístroje a mechanismy pro reklamu v rámci třídy 9, telefony, záznamníky, hlasové schránky, mobilní telefony, faxy, modemy, magnetické suporty zvukových záznamů; (16) výrobky z papíru, kancelářské potřeby z plastu, kancelářské potřeby (kromě nábytku), těžítka, tiskoviny včetně reklamních a propagačních, periodika, plakáty, formuláře, příručky, manuály, průvodní dokumentace, obaly z papíru, lepenky a plastu (např. igelitové tašky apod.), umělecké, dárkové a ozdobné předměty vyrobené z papíru, lepenky a plastu v rámci třídy 16, obtisky; (18) umělecké ozdobné a dárkové předměty z kůže a imitace kůže, kožené zboží, deštníky, zboží z imitace kůže; (19) kryty pro telekomunikační zařízení nekovové, zejména kryty telekomunikačních věží, podstavce u základových stanic, kontejnery obsahující telekomunikační zařízení; (21) sklo, porcelán, keramika a výrobky z těchto materiálů, výrobky pro domácnost; (24) textilní upomínkové a dárkové předměty v rámci této třídy, zejména ubrusy, prostírání látkové na stůl, cestovní příkrývky, dečky textilní, kapesníky látkové, koupelové textilie (s výjimkou oblečení), ložní pokrývky a příkrývky, ložní prádlo, lůžkové přehozy, lůžkoviny, okenní záclony, plédy, povlaky na polštáře, prádlo stolní, praporce (ne z papíru), prostírání (podložky na stůl, podskenice, talíře), prostírání anglické (kromě papírového), přehozy na postele, rolety textilní, ručníky, rukavice na umývání, stolní ubrusy látkové, utěrky, závěsy na dveřích, závěsy na stěnu, závěsy textilní nebo plastové a žinky hygienické; (26) umělecké ozdobné a dárkové předměty z textilu v rámci této třídy, galanterie, zejména ozdoby na oděvy, monogramy, odznaky (ne z drahých kovů), nažehlovací ozdoby textilních výrobků a stuhy; (35) propagace, reklama, inzertní a reklamní agentura, automatické zpracování informací, zprostředkovatelská a obstaravatelská činnosti v oblasti informatiky a obchodu, marketing, činnost ekonomických a organizačních poradců; (36) finanční služby; (37) výstavba, montáž a údržba a opravy telekomunikačních zařízení, výstavba, montáž a rekonstrukce telekomunikačních, radiokomunikačních, výpočetních a datových sítí, servis pro telekomunikační zařízení tuzemská i zahraniční, servis telekomunikačních, datových a jiných sítí, instalace a opravy; (38) pronájem telekomunikačních okruhů, vedení sítí, zřizování a provozování veřejných, soukromých i účelových sítí, provozování datových a počítačových sítí, služby poskytované integrovanou digitální sítí,

- (111) **260176**
(220) 12.09.2000
(320) 12.09.2000
(442) 15.10.2003
(151) 26.01.2004
(540)

OskarFinta

- (730) **Český Mobil a.s.**, Vinohradská 167, Praha 10, 10000, CZ
(740) Mgr. Pomaizlová Karin, advokátka, Na Příkopě 19, Praha 1
(510) (9) vědecké, elektronické a optické přístroje a zařízení v rámci třídy 9, přístroje a zařízení pro přenos a zpracování informací, zejména v oblasti telekomunikace, sítě telekomunikační a výpočetní techniky a jejich části, sítě datové, jejich součásti a náhradní díly v rámci třídy 9, počítače, periferní zařízení počítačů v rámci třídy 9, záznamová média a nosiče záznamů, karty s pamětí, nosiče informací, zařízení pro zpracování dat a počítačů, CD disky, prodejní automaty a přístroje a mechanismy pro reklamu v rámci třídy 9, telefony, záznamníky, hlasové schránky, mobilní telefony, faxy, modemy, magnetické suporty zvukových záznamů; (16) výrobky z papíru, kancelářské potřeby z plastu, kancelářské potřeby (kromě nábytku), těžítka, tiskoviny včetně reklamních a propagačních, periodika, plakáty, formuláře, příručky, manuály, průvodní dokumentace, obaly z papíru, lepenky a plastu (např. igelitové tašky apod.), umělecké, dárkové a ozdobné předměty vyrobené z papíru, lepenky a plastu v rámci třídy 16, obtisky; (18) umělecké ozdobné a dárkové předměty z kůže a imitace kůže, kožené zboží, deštníky, zboží z imitace kůže; (19) kryty pro telekomunikační zařízení nekovové, zejména kryty telekomunikačních věží, podstavce u základových stanic, kontejnery obsahující telekomunikační zařízení; (21) sklo, porcelán, keramika a výrobky z těchto materiálů, výrobky pro domácnost; (24) textilní upomínkové a dárkové předměty v rámci této třídy, zejména ubrusy, prostírání látkové na stůl, cestovní příkrývky, dečky textilní, kapesníky látkové, koupelové textilie (s výjimkou oblečení), ložní pokrývky a příkrývky, ložní prádlo, lůžkové přehozy, lůžkoviny, okenní záclony, plédy, povlaky na polštáře, prádlo stolní, praporce (ne z papíru), prostírání (podložky na stůl, podskenice, talíře), prostírání anglické (kromě papírového), přehozy na postele, rolety textilní, ručníky, rukavice na umývání, stolní ubrusy látkové, utěrky, závěsy na dveřích, závěsy na stěnu, závěsy textilní nebo plastové a žinky hygienické; (26) umělecké ozdobné a dárkové předměty z textilu v rámci této třídy, galanterie, zejména ozdoby na oděvy, monogramy, odznaky (ne z drahých kovů), nažehlovací ozdoby textilních výrobků a stuhy; (35) propagace, reklama, inzertní a reklamní agentura, automatické zpracování informací, zprostředkovatelská a obstaravatelská činnosti v oblasti informatiky a obchodu, marketing, činnost ekonomických a organizačních poradců; (36) finanční služby; (37) výstavba, montáž a údržba a opravy telekomunikačních zařízení, výstavba, montáž a rekonstrukce telekomunikačních, radiokomunikačních, výpočetních a datových sítí, servis pro telekomunikační zařízení tuzemská i zahraniční, servis telekomunikačních, datových a jiných sítí, instalace a opravy; (38) pronájem telekomunikačních okruhů, vedení sítí, zřizování a provozování veřejných,

soukromých i účelových sítí, provozování datových a počítačových sítí, služby poskytované integrovanou digitální sítí, elektronický přenos dokumentů, přenos informací, zprostředkování přenosu dat, zprostředkovatelská a poradenská činnost v oblasti telekomunikací, poradenská činnost v oblasti telekomunikačních zařízení; (41) vydavatelství nosičů informací, služby školící a vzdělávací, služby publikační a vydávání tiskovin, služby vzdělávací, školící, organizace a provádění her a soutěží, sportovní, zábavná a výchovná činnost; (42) analytické a inženýrské práce v oblasti telekomunikací, poradenská činnost v oblasti výpočetní techniky a jejího servisu, provozování počítačových center, zprostředkovatelská a obstaratelská činnost v oblasti výpočetní techniky, poradenská činnost v oblasti výpočetní techniky, elektrotechniky a telekomunikačních zařízení.

(511) 9, 16, 18, 19, 21, 24, 26, 35, 36, 37, 38, 41, 42
(210) O 159010

(111) **260177**
(220) 12.09.2000
(320) 12.09.2000
(442) 15.10.2003
(151) 26.01.2004
(540)

www.oskarmobil.cz

(730) **Český Mobil a.s.**, Vinohradská 167, Praha 10, 10000, CZ
(740) Mgr. Pomaizlová Karin, advokátka, Na Příkopě 19, Praha 1
(510) (9) vědecké, elektronické a optické přístroje a zařízení v rámci třídy 9, přístroje a zařízení pro přenos a zpracování informací, zejména v oblasti telekomunikace, sítě telekomunikační a výpočetní techniky a jejich části, sítě datové, jejich součástí a náhradní díly v rámci třídy 9, počítače, periferní zařízení počítačů v rámci třídy 9, záznamová média a nosiče záznamů, karty s pamětí, nosiče informací, zařízení pro zpracování dat a počítačů, CD disky, prodejní automaty a přístroje a mechanismy pro reklamu v rámci třídy 9, telefony, záznamníky, hlasové schránky, mobilní telefony, faxy, modemy, magnetické suporty zvukových záznamů; (16) výrobky z papíru, kancelářské potřeby z plastu, kancelářské potřeby (kromě nábytku), těžítka, tiskoviny včetně reklamních a propagačních, periodika, plakáty, formuláře, příručky, manuály, průvodní dokumentace, obaly z papíru, lepenky a plastu (např. igelitové tašky apod.), umělecké, dárkové a ozdobné předměty vyrobené z papíru, lepenky a plastu v rámci třídy 16, obtisky; (18) umělecké ozdobné a dárkové předměty z kůže a imitace kůže, kožené zboží, deštníky, zboží z imitace kůže; (19) kryty pro telekomunikační zařízení nekovové, zejména kryty telekomunikačních věží, podstavce u základových stanic, kontejnery obsahující telekomunikační zařízení; (21) sklo, porcelán, keramika a výrobky z těchto materiálů, výrobky pro domácnost; (24) textilní upomínkové a dárkové předměty v rámci této třídy, zejména ubrusy, prostírání látkové na stůl, cestovní příkrývky, dečky textilní, kapesníky látkové, koupelové textilie (s výjimkou oblečení), ložní pokrývky a příkrývky, ložní prádlo, lůžkové přehozy, lůžkoviny, okenní záclony, plědy, povlaky na polštáře, prádlo stolní, praporece (ne z papíru), prostírání (podložky na stůl, podskenice, talíře), prostírání anglické (kromě papírového), přehozy na postele, rolety textilní, ručníky, rukavice na umývání, stolní ubrusy látkové, utěrky, závěsy na dveřích, závěsy na stěnu, závěsy textilní nebo plastové a žinky hygienické; (26) umělecké ozdobné a dárkové předměty z textilu v rámci této třídy, galanterie, zejména ozdoby na oděvy, monogramy, odznaky (ne z drahých kovů), nažehlovací ozdoby textilních výrobků a stuhu; (35) propagace, reklama, inzertní a reklamní agentura, automatické zpracování informací, zprostředkovatelská a obstaratelská činnosti v oblasti informatiky a obchodu, marketing, činnost ekonomických a organizačních poradců; (36) finanční služby; (37) výstavba, montáž a údržba a opravy telekomunikačních zařízení, výstavba, montáž a rekonstrukce telekomunikačních, radiokomunikačních, výpočetních a datových sítí, servis pro telekomunikační zařízení tuzemská i zahraniční, servis telekomunikačních, datových a jiných sítí, instalace a opravy; (38) pronájem telekomunikačních okruhů, vedení sítí, zřizování a provozování veřejných, soukromých i účelových sítí, provozování datových a počítačových sítí, služby poskytované integrovanou digitální sítí, elektronický přenos dokumentů, přenos informací, zprostředkování přenosu dat, zprostředkovatelská a poradenská činnost v oblasti telekomunikací, poradenská činnost v oblasti

telekomunikačních zařízení; (41) vydavatelství nosičů informací, služby školící a vzdělávací, služby publikační a vydávání tiskovin, služby vzdělávací, školící, organizace a provádění her a soutěží, sportovní, zábavná a výchovná činnost; (42) analytické a inženýrské práce v oblasti telekomunikací, poradenská činnost v oblasti výpočetní techniky a jejího servisu, provozování počítačových center, zprostředkovatelská a obstaratelská činnost v oblasti výpočetní techniky, poradenská činnost v oblasti výpočetní techniky, elektrotechniky a telekomunikačních zařízení.

(511) 9, 16, 18, 19, 21, 24, 26, 35, 36, 37, 38, 41, 42
(210) O 159013

(111) **260178**
(220) 12.09.2000
(320) 12.09.2000
(442) 15.10.2003
(151) 26.01.2004
(540)

Oskarův WAP

(730) **Český Mobil a.s.**, Vinohradská 167, Praha 10, 10000, CZ
(740) Mgr. Pomaizlová Karin, advokátka, Na Příkopě 19, Praha 1
(510) (9) vědecké, elektronické a optické přístroje a zařízení v rámci třídy 9, přístroje a zařízení pro přenos a zpracování informací, zejména v oblasti telekomunikace, sítě telekomunikační a výpočetní techniky a jejich části, sítě datové, jejich součástí a náhradní díly v rámci třídy 9, počítače, periferní zařízení počítačů v rámci třídy 9, záznamová média a nosiče záznamů, karty s pamětí, nosiče informací, zařízení pro zpracování dat a počítačů, CD disky, prodejní automaty a přístroje a mechanismy pro reklamu v rámci třídy 9, telefony, záznamníky, hlasové schránky, mobilní telefony, faxy, modemy, magnetické suporty zvukových záznamů; (16) výrobky z papíru, kancelářské potřeby z plastu, kancelářské potřeby (kromě nábytku), těžítka, tiskoviny včetně reklamních a propagačních, periodika, plakáty, formuláře, příručky, manuály, průvodní dokumentace, obaly z papíru, lepenky a plastu (např. igelitové tašky apod.), umělecké, dárkové a ozdobné předměty vyrobené z papíru, lepenky a plastu v rámci třídy 16, obtisky; (18) umělecké ozdobné a dárkové předměty z kůže a imitace kůže, kožené zboží, deštníky, zboží z imitace kůže; (19) kryty pro telekomunikační zařízení nekovové, zejména kryty telekomunikačních věží, podstavce u základových stanic, kontejnery obsahující telekomunikační zařízení; (21) sklo, porcelán, keramika a výrobky z těchto materiálů, výrobky pro domácnost; (24) textilní upomínkové a dárkové předměty v rámci této třídy, zejména ubrusy, prostírání látkové na stůl, cestovní příkrývky, dečky textilní, kapesníky látkové, koupelové textilie (s výjimkou oblečení), ložní pokrývky a příkrývky, ložní prádlo, lůžkové přehozy, lůžkoviny, okenní záclony, plědy, povlaky na polštáře, prádlo stolní, praporece (ne z papíru), prostírání (podložky na stůl, podskenice, talíře), prostírání anglické (kromě papírového), přehozy na postele, rolety textilní, ručníky, rukavice na umývání, stolní ubrusy látkové, utěrky, závěsy na dveřích, závěsy na stěnu, závěsy textilní nebo plastové a žinky hygienické; (26) umělecké ozdobné a dárkové předměty z textilu v rámci této třídy, galanterie, zejména ozdoby na oděvy, monogramy, odznaky (ne z drahých kovů), nažehlovací ozdoby textilních výrobků a stuhu; (35) propagace, reklama, inzertní a reklamní agentura, automatické zpracování informací, zprostředkovatelská a obstaratelská činnosti v oblasti informatiky a obchodu, marketing, činnost ekonomických a organizačních poradců; (36) finanční služby; (37) výstavba, montáž a údržba a opravy telekomunikačních zařízení, výstavba, montáž a rekonstrukce telekomunikačních, radiokomunikačních, výpočetních a datových sítí, servis pro telekomunikační zařízení tuzemská i zahraniční, servis telekomunikačních, datových a jiných sítí, instalace a opravy; (38) pronájem telekomunikačních okruhů, vedení sítí, zřizování a provozování veřejných, soukromých i účelových sítí, provozování datových a počítačových sítí, služby poskytované integrovanou digitální sítí, elektronický přenos dokumentů, přenos informací, zprostředkování přenosu dat, zprostředkovatelská a poradenská činnost v oblasti telekomunikací, poradenská činnost v oblasti telekomunikačních zařízení; (41) vydavatelství nosičů informací, služby školící a vzdělávací, služby publikační a vydávání tiskovin, služby vzdělávací, školící, organizace a provádění her a soutěží, sportovní, zábavná a výchovná činnost; (42) analytické a inženýrské práce v oblasti telekomunikací, poradenská činnost v

oblasti výpočetní techniky a jejího servisu, provozování počítačových center, zprostředkovatelská a obstaravatelská činnost v oblasti výpočetní techniky, poradenská činnost v oblasti výpočetní techniky, elektrotechniky a telekomunikačních zařízení.
(511) 9, 16, 18, 19, 21, 24, 26, 35, 36, 37, 38, 41, 42
(210) O 159022

(111) **260182**
(220) 26.02.2001
(320) 19.09.2000
(442) 15.10.2003
(151) 26.01.2004
(540)

DUCHESS

(730) **ZAO "Gruppa Predpriyatij OST"**, ul. Trety proyezd 16, Chernogolovka, Moskovskaya obl., Noginsky r., RU
(740) Ing. Reichel Pavel, Lopatecká 14, Praha 4
(510) (32) piva, minerální vody, šumivé nápoje a jiné nápoje nealkoholické, nápoje a šťávy ovocné, sirupy a jiné přípravky k zhotovování nápojů.
(511) 32
(210) O 164740

(111) **260198**
(220) 22.03.2002
(320) 22.03.2002
(442) 15.10.2003
(151) 26.01.2004
(540)

innes

(730) **Tomáš Mrózek**, Podskalská 370/31, Praha 2, 12800, CZ
(510) (14) hodinky, hodiny a chronometrická zařízení včetně speciálních pouzder, drahé kovy a jejich slitiny a předměty z drahých kovů nebo jimi povlečené (s výjimkou nožů, vidliček a lžic), bižuterie z umělých i plastických hmot, drahokamy, umělecké předměty, šperky a klenoty; (18) kůže a výrobky z její imitace v rámci této třídy, kůže na klobouky, kufrý, cestovní kuffíky, dámské kabelky, nákupní kabely, hole, tašky, kabelky, kabely, náprsní tašky, aktovky, deštníky a slunečníky, lodní kufrý a cestovní brašny, peněženky, kuffíky, sportovní brašny, zavazadla, sportovní tašky ke všem účelům, bederní taštičky (ledvinky), batohy a gymnastické sportovní tašky, ruční tašky, tašky na záda, pouzdra pro kreditní karty a vizitky, pouzdra na klíče, tašky s popruhy, cestovní kabely; (25) obuv, opatky pro obuv, železná chránička pro obuv, železné kování pro obuv, kožená obuv, střevice, pantofle, trepky, sportovní obuv, boty a jejich komponenty.
(511) 14, 18, 25
(210) O 178144

(111) **260209**
(220) 05.06.2002
(320) 05.06.2002
(442) 15.01.2003
(151) 26.01.2004
(540)

FOX

(730) **TWENTIETH CENTURY FOX FILM CORPORATION, společnost zřízená podle zákonů státu Delaware**, 10201 West Pico Boulevard, Los Angeles, CA, US
(740) Společná advokátní kancelář Všetečka, Zelený, Švorčík, Kalenský a partneři JUDr. Pavel Zelený, advokát, Hálkova 2, Praha 2
(510) (9) hrané filmy, nahrané video pásky, video kazety, video disky, DVD disky a VCD disky, nahrané audio pásky, audio kazety, audio kompaktní disky, počítačové software programy, software pro počítačové a video hry, kazety pro počítačové a video hry, cartridge a CD-ROMy, kazety pro počítačové a video hry, cartridge a CD-ROMy přizpůsobené pro použití přes televizní přijímače.
(511) 9
(210) O 180469

(111) **260229**
(220) 10.09.2002

(320) 10.09.2002
(442) 15.01.2003
(151) 26.01.2004
(540)

REVIA

(730) **Ing. Luděk Bryxí**, Tulipánova 165, Poděbrady, 29001, CZ
(740) ZEMAN - podkrušnohorská patentová a známková kancelář Zeman Petr, Hradní 301, Lohet
(510) (16) tiskoviny, reklamní, propagační a informační materiály, etikety, obaly papírové a z plastů v jiné třídě neobsažené, nádoby z papíru a plastů na jedno použití, obálky a tašky z papíru a plastů, kartonážní výrobky; (32) pivo; (33) víno, vinné stříky a jiné nápoje z vína, likéry, destiláty, lihoviny a jiné alkoholické nápoje včetně nápojů míchaných a mixovaných.
(511) 16, 32, 33
(210) O 183535

(111) **260231**
(220) 25.09.2002
(320) 25.09.2002
(442) 15.10.2003
(151) 26.01.2004
(540)

EUROBOND

(730) **EUROBOND INVEST, a.s.**, Drobného 48, Brno, 60200, CZ
(740) Ing. Malúšek Jiří, Mendlovo nám. 1a, Brno
(510) (35) daňová příznání, analýza nákladů, dražby, obchodní a podnikatelské informace, marketingové studie, pomoc při řízení obchodů, obchodní management a podnikové poradenství, obchodní průzkum, oceňování podniků, ekonomické a organizační poradenství, účetnictví, dražby.
(511) 35
(210) O 183939

(111) **260233**
(220) 04.10.2002
(320) 04.10.2002
(442) 15.10.2003
(151) 26.01.2004
(540)

CENTRUM ORIENTÁLNÍHO TANCE

(730) **Ing. Tomáš Schel**, Chelčického 9, Praha 3, 13000, CZ
(740) FISCHER & PARTNER Fischer Michael, Na Hrobci 5, Praha 2
(510) (35) zprostředkovatelská činnost v oblasti obchodu, obchodní vedení umělecké agentury; (39) organizování cest, zájezdů, výletů; (41) výchovná a zábavní činnost, činnost umělecké agentury, výuka v oblasti tance, pořádání reprezentačních a kulturních akcí, představení, soutěží, vzdělávacích kurzů, zřizování a provoz účelových zařízení pro tyto účely, nahrávání videopásek, audiopásek, organizování a vedení seminářů, klubové služby, klub zdraví, publikační činnost.
(511) 35, 39, 41
(210) O 184280

(111) **260234**
(220) 09.10.2002
(320) 09.10.2002
(442) 15.10.2003
(151) 26.01.2004
(540)



(730) **DIGILAB spol. s r.o.**, Česká 171, Louny, 44001, CZ
(740) Bohemia Patent Ing. Jana Vandělková, Hradební 3, Praha 1
(510) (1) filmy neexponované; (16) fotografie; (40) kopírování fotografických snímků, vyvolávání fotografických filmů.
(511) 1, 16, 40
(210) O 184456

(111) **260243**
 (220) 06.11.2002
 (320) 06.11.2002
 (442) 15.10.2003
 (510) 26.01.2004
 (540)

Rigips

(730) **Rigips, a.s.**, Počernická 272/96, Praha 10, 10803, CZ
 (740) JUDr. David Falada, advokát, K Fialce 281/8, Praha 5
 (510) (2) penetrační a základní nátěry; (6) ocelové konstrukční profily (z pozinkové oceli), zavěšovací prvky (ocelový plech), kovové prvky pro uchycení sanitárních předmětů a potrubí, spojovací prostředky pro montáž a kotevní konstrukci (z kovu); (17) izolační materiály pro izolování proti teplu, zvuku, vibracím a vlhkosti, sádrovláknité desky (skelná i papírová vlákna), spárovací tmely, desky k tepelné izolaci proti kročejovému hluku; (19) stavební kameny, stavební desky a elementy pro výstavbu zdí vyrobené ze sádry, případně ze syntetických materiálů, vše s nebo bez výstupu pro stavební práce, sádrokartonové desky, sádrovláknité desky, stropní kazety ze sádry nebo sádrokartonu, výztužné pásy a napojovací těsnění (pro stavební účely), sádrové omítky a stěrky, polystyrenové desky (pěnění polystyrén) řezané do bloků a pěnění do formy, desky z extrudovaného polystyrénu; (20) spojovací prostředky pro montáž a kotevní konstrukci (z plastu).
 (511) 2, 6, 17, 19, 20
 (210) O 185354

(111) **260251**
 (220) 19.11.2002
 (320) 19.11.2002
 (442) 15.10.2003
 (510) 26.01.2004
 (540)

QUATTRO

(730) **Syngenta Crop Protection, Inc., a Delaware corporation**, 410 Swing Road, Greensboro, NC, US
 (740) Advokátní a patentová kancelář Traplová, Hakr, Kubát JUDr. Traplová Jarmila, Přístavní 24, Praha 7
 (510) (1) chemické látky pro použití v zemědělství, zahradnictví a lesnictví, hnojiva; (31) zemědělské, zahradní a lesní produkty a obilniny (neobsazené v jiných třídách), čerstvé ovoce a zelenina, osivo, přírodní rostliny a květiny.
 (511) 1, 31
 (210) O 185800

(111) **260264**
 (220) 09.12.2002
 (320) 09.12.2002
 (442) 15.10.2003
 (510) 26.01.2004
 (540)

Teichenné

(730) **Jan Struska**, Šlikova 8/11, Cheb, 35002, CZ
 (510) (35) propagační činnost, reklama, pomoc při řízení obchodní činnosti.
 (511) 35
 (210) O 186651

(111) **260266**
 (220) 13.12.2002
 (320) 13.12.2002
 (442) 15.10.2003
 (510) 26.01.2004
 (540)



(730) **SKI KLUB Špindl produkce s.r.o.**, Špindlerův Mlýn 162, 54351, CZ

(740) Ing. Král Jiří, patentový zástupce, Štěpánská 45, Praha 1
 (510) (16) psací potřeby jako pera, propisovačky, tužky; (21) hrnečky, talíře a džbány; (22) tašky textilní (obaly a pošetky) na balení.
 (511) 16, 21, 22
 (210) O 186802

(111) **260272**
 (220) 15.01.2003
 (320) 15.01.2003
 (442) 15.10.2003
 (510) 26.01.2004
 (540)

Včelaření hrou

(730) **František Reinberk**, Na Dubech 448, Hradec Králové 7, 50341, CZ
 (510) (3) kosmetické přípravky; (8) včelařské nářadí a nástroje s ručním pohonem zařazené ve třídě 8, zejména odvíčkovací vidličky a taliře, lžičky na med, přelarovací lžičky, vysavače mateří kašičky, škrabky, lopatky na med, dýmáky (úlová dmychadla), pastovací vrtule, medomety, vypichovače plástového pylu, držáky na knoty, jehlové poklopky, děrovače rámků, zvedací kleště; (20) včelí úly a jejich části včetně oplodňáčků na matky, plemenáčů, kozlíků na odkládání rámků, rojáčků a včelotěsných nekovových beden; (30) med a včelí produkty ve třídě 30, zejména propolis a mateří kašička pro lidskou spotřebu (ne pro lékařské účely); (33) medovina a jiné alkoholické nápoje obohacené včelími produkty, kromě piva.
 (511) 3, 8, 20, 30, 33
 (210) O 187605

(111) **260276**
 (220) 27.01.2003
 (320) 27.01.2003
 (442) 15.10.2003
 (510) 26.01.2004
 (540)

TECHNICOLOR

(730) **Technicolor Videocassette BV**, Vossembeemd 51, Helmond, NL
 (740) Advokátní kancelář HOLEC & Partneri JUDr. Trojan Oldřich, Václavské náměstí 2-4, Praha 1
 (510) (9) kinematografická a fotografická přístrojová zařízení, paměťové karty a paměťové čipy; (38) digitální přenos filmů, živě přenášených událostí, jiných druhů a forem zábavy a jiných nosičů zábavných programů; (39) přeprava filmů leteckou, nákladní automobilovou, železniční, autobusovou a lodní dopravou; (40) zpracování filmových fotografií a kinofilmů.
 (511) 9, 38, 39, 40
 (210) O 187976

(111) **260284**
 (220) 04.02.2003
 (320) 04.02.2003
 (442) 15.10.2003
 (510) 26.01.2004
 (540)

STORMWARE OFFICE

(730) **STORMWARE s.r.o.**, Za Prachárnou 45, Jihlava, 58601, CZ
 (740) Ing. Kendereški Dušan, patentový zástupce, Lidická 51, Brno
 (510) (9) počítačový software; (16) manuály; (42) tvorba, vývoj software, pronájem software, tvorba počítačových systémů, převod dat počítačových programů, údržba počítačových programů.
 (511) 9, 16, 42
 (210) O 188229

(111) **260298**
 (220) 07.02.2003
 (320) 07.02.2003
 (442) 15.10.2003
 (510) 26.01.2004
 (540)

KOBRA

(730) **MIPL, spol. s r.o.**, Šumická 2325, Uherský Brod, 68801, CZ
 (740) Ing. Kučera Zdeněk, Padělký 548 (P.O.BOX 92), Slušovice
 (510) (29) ovocné dřeně; (30) zmrzlina, mražené zmrzlinové krémy.
 (511) 29, 30

(210) O 188485

(111) **260299**
 (220) 07.02.2003
 (320) 07.02.2003
 (442) 15.10.2003
 (151) 26.01.2004
 (540)

PITBUL

(730) **MIPL, spol. s r.o.**, Šumická 2325, Uherský Brod, 68801, CZ
 (740) Ing. Kučera Zdeněk, Padělký 548 (P.O.BOX 92), Slušovice
 (510) (29) ovocné dřeně; (30) zmrzlina, mražené zmrzlinové krémy.
 (511) 29, 30
 (210) O 188486

(111) **260300**
 (220) 07.02.2003
 (320) 07.02.2003
 (442) 15.10.2003
 (151) 26.01.2004
 (540)

HIT MIX

(730) **MIPL, spol. s r.o.**, Šumická 2325, Uherský Brod, 68801, CZ
 (740) Ing. Kučera Zdeněk, Padělký 548 (P.O.BOX 92), Slušovice
 (510) (29) ovocné dřeně; (30) zmrzlina, mražené zmrzlinové krémy.
 (511) 29, 30
 (210) O 188488

(111) **260305**
 (220) 11.02.2003
 (320) 11.02.2003
 (442) 15.10.2003
 (151) 26.01.2004
 (540)

Když musíš, tak musíš

(730) **Opavia-LU, a.s.**, Vinohradská 2828/151, Praha 3, 13000, CZ
 (740) Mgr. Žáková Marie, Lidická 51, Brno
 (510) (30) trvanlivé pečivo čokoládové a nečokoládové, sušenky, vafle, tyčinky, piškoty, kakaové, čokoládové, kávové a ovocné náplně a krémy, čokoládové polevy, koktejlové, trvanlivé pečivo se slanými příchutěmi; (35) akviziční, marketingová, propagační, reklamní, obchodní informační činnost, marketingová, propagační, reklamní, obchodní informační činnost, inzertní činnost, distribuce zboží k reklamním účelům; (41) výchovná a vzdělávací činnost, školení, kulturní a sportovní aktivity, pořádání soutěží pro veřejnost.
 (511) 30, 35, 41
 (210) O 188688

(111) **260331**
 (220) 26.02.2003
 (320) 26.02.2003
 (442) 15.10.2003
 (151) 26.01.2004
 (540)



(730) **POTOMAC CFI a.s.**, Washingtonova 1599/17, Praha 1, 11000, CZ
 (740) Rott, Růžička a Guttman, patentová, známková a právní kancelář JUDr. Rott Vladimír, Nad Štolou 12, Praha 7
 (510) (9) fotografické, filmovací a optické přístroje, kalkulační stroje, výpočetní technika, přístroje pro zpracování informací; (16) kancelářské potřeby, papírenské výrobky; (18) výrobky z kůže; (20) nábytek a bytové doplňky; (21) výrobky ze skla a porcelánu; (24) textil a výrobky z textilu; (25) oděvy a obuv; (35) propagační činnost, reklama, pomoc při řízení obchodní činnosti, obchodní administrativa, kancelářské práce; (36) pojištění, služby finanční, služby peněžní, služby nemovitostní.
 (511) 9, 16, 18, 20, 21, 24, 25, 35, 36

(210) O 189200

(111) **260336**
 (220) 05.03.2003
 (320) 05.03.2003
 (442) 15.10.2003
 (151) 26.01.2004
 (540)

Müsli tyčinka Fit, Vaše ovocná linie

(730) **Úsovsko a.s.**, Klopina 33, Úsov, 78973, CZ
 (740) TETRAPAT RNDr. Zdeňka Halaxová, Horní náměstí 7, Olomouc
 (510) (35) reklama.
 (511) 35
 (210) O 189394

(111) **260375**
 (220) 26.03.2003
 (320) 26.03.2003
 (442) 15.10.2003
 (151) 26.01.2004
 (540)



(730) **Mediatel, spol. s r.o.**, Thámova 16, Praha 8, 18600, CZ
 (740) Unipatent Dipl. Ing. Jiří Chlustina, Jana Masaryka 43-47, Praha 2
 (510) (9) telefonní seznamy, seznamy adres, periodika, průvodce, kalendáře, ročenky, noviny, inzertní noviny v elektronické podobě, vše v rámci tř. 9; (16) telefonní seznamy, seznamy adres, periodika, průvodce, kalendáře, ročenky, tiskárenské výrobky všeho druhu, noviny, inzertní noviny v papírové podobě, vše spadající do tř. 16; (35) přímý marketing, komercializace a publicita v uvedených publikacích, reklamní činnost všeho druhu, inzertní služby, rozesílání tiskařských výrobků reklamního charakteru; (38) telematické služby (telefax, postfax, videotex), audiotexové služby, elektronická datová síť, pagingová síť; (39) rozesílání tiskařských výrobků všeho druhu (kromě reklamních); (41) nakladatelská a vydavatelská činnost.
 (511) 9, 16, 35, 38, 39, 41
 (210) O 190038

(111) **260389**
 (220) 01.04.2003
 (320) 01.04.2003
 (442) 15.10.2003
 (151) 26.01.2004
 (540)

FLAG

(730) **VINEDUC, s r. o.**, Předměstí 1651/3, Strážnice, 69662, CZ
 (740) PROPATENT Ing. Vlasta Sedláčková, Ke Kateřinkám 1393, Praha 4
 (510) (35) zprostředkovatelská činnost v obchodní oblasti, reklamní činnost; (39) služby cestovního ruchu v rámci této třídy, přeprava jídel a nápojů pro spotřebu; (43) služby ubytovací, stravovací, služby hotelové a hostinské, degustace jídel a nápojů alkoholických i nealkoholických, služby cestovního ruchu v souvislosti s poskytováním stravování a ubytování.
 (511) 35, 39, 43
 (210) O 190174

(111) **260428**
 (220) 09.04.2003
 (320) 09.04.2003
 (442) 15.10.2003
 (151) 26.01.2004
 (540)

Trendy ve farmakoterapii

- (730) **Sanoma Magazines Praha s. r. o.**, Malá Štěpánská 17, Praha 2, 12000, CZ (151) 26.01.2004
(540)
- (740) Linklaters, v.o.s. Mgr. Pomaizlová Karin, advokátka, Palác Myslbek, Na Příkopě 19/1096, Praha 1 - Staré Město
- (510) (9) nosiče záznamů nahané i nenahané, videokazety nahané i nenahané, audiokazety nahané a nenahané, CD disky, elektronické časopisy, elektronická periodika a knihy v elektronické podobě; (16) periodické a neperiodické tiskoviny všeho druhu, tiskárenské výrobky, zejména pohledy, obtisky, záložky, fotografie, papírenské zboží všeho druhu, kancelářské potřeby, zejména bloky, kalendáře, fotoalba, dopisní papíry, desky, psací potřeby, drobné kancelářské potřeby z plastů a kovu, učební pomůcky, plastické obaly (nezařazené do jiných tříd), hrací karty, štočky, polygrafické výrobky všeho druhu; (35) reklamní, inzertní a propagační činnost, včetně reklamní, inzertní a propagační činnosti prostřednictvím elektronických počítačových sítí, zejména prostřednictvím Internetu, výstavy k obchodním účelům; (38) šíření elektronických časopisů, informací, elektronických periodik, knih v elektronické podobě prostřednictvím elektronické, telekomunikační nebo počítačové sítě, zejména Internetu; (41) výchova, zábava, sportovní a kulturní aktivity, pořádání odborných setkání, seminářů a konferencí, pořádání společenských akcí soutěží a estrád, vydavatelství a nakladatelství, vydávání tiskovin v elektronické podobě, nahrávání zvukových nebo obrazově zvukových nosičů záznamů.
- (511) 9, 16, 35, 38, 41
(210) O 190517



- (730) **Pivovary Staropramen a.s.**, Nádražní 84, Praha 5, 15054, CZ
(740) Advokátní a patentová kancelář Traplová, Hakr, Kubát JUDr. Traplová Jarmila, Přístavní 24, Praha 7
- (510) (16) papírové tácky, kelímky, pasparty, plakáty, plakáty velké plošné, papírové rozetky, účtenky, papírové tabule, papírové láhve, papírové visačky, novoroční přání, letáky, jídelní lístky, papírové ubrousky, tužky; (21) pohárky skleněné, sklenice, pohárky keramické, holby, keramické stojánky na jídelní lístky, keramické porcelánové tácky, porcelánové džbánky; (25) oděvy, kloboučnické zboží; (32) pivo, lehká piva a ležáky, vody minerální a šumivé a jiné nealkoholické nápoje, sirupy a jiné přípravky k přípravě nápojů; (34) popelníky skleněné, popelníky keramické, porcelánové popelníky; (43) služby spojené s provozováním pohostinství.
- (511) 16, 21, 25, 32, 34, 43
(210) O 191097

- (111) **260447**
(220) 15.04.2003
(320) 15.04.2003
(442) 15.10.2003
(151) 26.01.2004
(540)

Čokilky

- (730) **Penny Market s. r. o.**, Jirny 353, Jirny, 25090, CZ
(740) JUDr. Kupka Miroslav, patentový zástupce, Spalova 2261, Rakovník
- (510) (30) čokoládové cereální kuličky.
(511) 30
(210) O 190718

- (111) **260455**
(220) 15.04.2003
(320) 15.04.2003
(442) 15.10.2003
(151) 26.01.2004
(540)

Radíme, bydlíme

- (730) **RTV Galaxie, a.s.**, Na Žertvách 24/132, Praha 8, 18000, CZ
(740) Ing. Jupa Francis, patentový zástupce, Měchenická 4, Praha 4
(510) (35) reklamní, inzertní a propagační činnost všemi druhy médií; (38) televizní vysílání, šíření informací prostřednictvím veřejných datových sítí; (41) tvorba televizních pořadů, vydavatelská činnost zejména v oblasti propagačních tiskovin, výchovná a zábavní činnost, pořádání a zprostředkování společenských, závažných, soutěžních akcí, pořádání a zprostředkování kulturních a vzdělávacích výstavních akcí, nahrávání nosičů zvukových a/nebo obrazových, pronájem a půjčování nosičů audiovizuálních děl.
- (511) 35, 38, 41
(210) O 190730

- (111) **260487**
(220) 28.04.2003
(320) 28.04.2003
(442) 15.10.2003

- (111) **260505**
(220) 30.04.2003
(320) 30.04.2003
(442) 15.10.2003
(151) 26.01.2004
(540)

- (730) **RTV Galaxie, a.s.**, Na Žertvách 24/132, Praha 8, 18000, CZ
(740) Ing. Jupa Francis, patentový zástupce, Měchenická 4, Praha 4
(510) (9) veškeré nosiče informací v rozsahu této třídy; (38) televizní vysílání; (41) tvorba televizních pořadů, výchovná a zábavní činnost.
- (590) Barevná
(511) 9, 38, 41
(210) O 191232

- (111) **260506**
(220) 30.04.2003
(320) 30.04.2003
(442) 15.10.2003
(151) 26.01.2004
(540)

- (730) **RTV Galaxie, a.s.**, Na Žertvách 24/132, Praha 8, 18000, CZ
(740) Ing. Jupa Francis, patentový zástupce, Měchenická 4, Praha 4
(510) (9) veškeré nosiče informací v rozsahu této třídy; (38) televizní vysílání; (41) tvorba televizních pořadů, výchovná a zábavní činnost.
- (590) Barevná
(511) 9, 38, 41
(210) O 191233

- (111) **260507**
(220) 30.04.2003
(320) 30.04.2003
(442) 15.10.2003

(151) 26.01.2004
(540)



(730) RTV Galaxie, a.s., Na Žertvách 24/132, Praha 8, 18000, CZ
(740) Ing. Jupa Francis, patentový zástupce, Měchenická 4, Praha 4
(510) (9) veškeré nosiče informací v rozsahu této třídy; (38) televizní vysílání; (41) tvorba televizních pořadů, výchovná a zábavní činnost.
(590) Barevná
(511) 9, 38, 41
(210) O 191234

(740) Ing. Jupa Francis, patentový zástupce, Měchenická 4, Praha 4
(510) (9) veškeré nosiče informací v rozsahu této třídy; (38) televizní vysílání; (41) tvorba televizních pořadů, výchovná a zábavní činnost.
(590) Barevná
(511) 9, 38, 41
(210) O 191238

(111) **260508**
(220) 30.04.2003
(320) 30.04.2003
(442) 15.10.2003
(151) 26.01.2004
(540)



(730) RTV Galaxie, a.s., Na Žertvách 24/132, Praha 8, 18000, CZ
(740) Ing. Jupa Francis, patentový zástupce, Měchenická 4, Praha 4
(510) (9) veškeré nosiče informací v rozsahu této třídy; (38) televizní vysílání; (41) tvorba televizních pořadů, výchovná a zábavní činnost.
(590) Barevná
(511) 9, 38, 41
(210) O 191236

(111) **260511**
(220) 30.04.2003
(320) 30.04.2003
(442) 15.10.2003
(151) 26.01.2004
(540)



(730) RTV Galaxie, a.s., Na Žertvách 24/132, Praha 8, 18000, CZ
(740) Ing. Jupa Francis, patentový zástupce, Měchenická 4, Praha 4
(510) (9) veškeré nosiče informací v rozsahu této třídy; (38) televizní vysílání; (41) tvorba televizních pořadů, výchovná a zábavní činnost.
(590) Barevná
(511) 9, 38, 41
(210) O 191239

(111) **260509**
(220) 30.04.2003
(320) 30.04.2003
(442) 15.10.2003
(151) 26.01.2004
(540)



(730) RTV Galaxie, a.s., Na Žertvách 24/132, Praha 8, 18000, CZ
(740) Ing. Jupa Francis, patentový zástupce, Měchenická 4, Praha 4
(510) (9) veškeré nosiče informací v rozsahu této třídy; (38) televizní vysílání; (41) tvorba televizních pořadů, výchovná a zábavní činnost.
(590) Barevná
(511) 9, 38, 41
(210) O 191237

(111) **260512**
(220) 30.04.2003
(320) 30.04.2003
(442) 15.10.2003
(151) 26.01.2004
(540)



(730) RTV Galaxie, a.s., Na Žertvách 24/132, Praha 8, 18000, CZ
(740) Ing. Jupa Francis, patentový zástupce, Měchenická 4, Praha 4
(510) (9) veškeré nosiče informací v rozsahu této třídy; (38) televizní vysílání; (41) tvorba televizních pořadů, výchovná a zábavní činnost.
(590) Barevná
(511) 9, 38, 41
(210) O 191240

(111) **260510**
(220) 30.04.2003
(320) 30.04.2003
(442) 15.10.2003
(151) 26.01.2004
(540)



(730) RTV Galaxie, a.s., Na Žertvách 24/132, Praha 8, 18000, CZ

(111) **260513**
(220) 30.04.2003
(320) 30.04.2003
(442) 15.10.2003
(151) 26.01.2004
(540)



(730) RTV Galaxie, a.s., Na Žertvách 24/132, Praha 8, 18000, CZ
(740) Ing. Jupa Francis, patentový zástupce, Měchenická 4, Praha 4
(510) (9) veškeré nosiče informací v rozsahu této třídy; (38) televizní vysílání; (41) tvorba televizních pořadů, výchovná a zábavní činnost.
(590) Barevná
(511) 9, 38, 41
(210) O 191241

(111) **260514**

- (220) 30.04.2003
 (320) 30.04.2003
 (442) 15.10.2003
 (151) 26.01.2004
 (540)



- (730) **RTV Galaxie, a.s.**, Na Žertvách 24/132, Praha 8, 18000, CZ
 (740) Ing. Jupa Francis, patentový zástupce, Měchenická 4, Praha 4
 (510) (9) veškeré nosiče informací v rozsahu této třídy; (38) televizní vysílání; (41) tvorba televizních pořadů, výchovná a zábavní činnost.
 (590) Barevná
 (511) 9, 38, 41
 (210) O 191242

- (111) **260518**
 (220) 30.04.2003
 (320) 30.04.2003
 (442) 15.10.2003
 (151) 26.01.2004
 (540)



- (730) **Anenské slatinné lázně a.s.**, Lázeňská 165, Lázně Bělohrad, 50781, CZ
 (740) Unipatent Dipl. Ing. Jiří Chlustina, Jana Masaryka 43-47, Praha 2
 (510) (3) přípravky prací a bělicí, čistící, leštící, odmašťovací, mýdlo, výrobky kosmetické, voňavkářské včetně éterických olejů, dámská a pánská kosmetika, vodičky na vlasy, laky na vlasy, zubní pasty a prášky, ústní vody, tekutá mýdla, sprchové gely, pěny do koupele, tělová mléka, toaletní vody, parfémy, deodoranty, pudry, šampony, kondicionéry, pleťové krémy, přípravky dekorativní kosmetiky; (5) potraviny pro zvláštní výživu pro léčebné účely v různých formách, vitaminové, minerální a rostlinné preparáty, potravní doplňky s obsahem vitaminů, minerálních a stopových prvků k léčebným účelům, potravinové přípravky pro posílení imunity lidského organismu, posilující a povzbuzující nápoje a potraviny pro léčebné účely, hygienické výrobky, deodoranty na WC, osvěžovače vzduchu, náplasti, leukoplast, obvazový materiál, obinadla, vata; (9) nosiče informací všeho druhu v rozsahu třídy 9, zejména obrazu a/nebo zvuku, elektronické publikace, elektronická periodika, elektronické katalogy a jiné neperiodické produkty v elektronické podobě; (14) vzácné kovy a jejich slitiny a výrobky z těchto látek, klenoty, klenotnické zboží pravé nebo nepravé, knoflíky do manžet, jehlice do kravat, bižuterie, drahokamy, hodinářské potřeby a chronometrické přístroje včetně speciálních pouzder; (16) nosiče informací všeho druhu v rozsahu třídy 16, periodické a neperiodické tiskoviny, noviny, časopisy, katalogy, prospekty, plakáty, letáky a jiné propagační, reklamní a informační materiály, kartografické výrobky, tiskopisy, vstupenky, šatní listky, jídelní a nápojové listky včetně obalů, mapy, pohlednice, fotografie a grafická díla, grafické reprodukce a jiná vyobrazení, databázové produkty v papírové formě, dekorační předměty z papírové hmoty, nákupní tašky a sáčky, papírové a plastové obaly všeho druhu, včetně obalů na nápoje a potraviny v jiné třídě neobsažené, jiné výrobky z papíru, jako například utěrky, ubrusy, ubrusky, ručníky, kapesníky, toaletní papír, svačtinové sáčky a jiné obaly na potraviny, psací a kancelářské potřeby, diáře, poznámkové bloky, zápisníky, kalendáře, dopisní papír, dopisní obálky, kancelářský papír všeho druhu, pouzdra na psací potřeby, stojánky na fotografie, knihy, sešity, obaly na knihy a sešity, upomínkové předměty z

papíru; (18) kožené pásky, deštníky, slunečníky, vycházkové a turistické hole, cestovní kufrы a kufříky, kožené aktovky, cestovní tašky, turistické batohy, brašny, kožené kabely a kabelky, tašky na kolečkách, kufříky na doklady, kufříky na toaletní potřeby, peněženky (kromě peněženek z drahých kovů), náprsní tašky, kožené klíčenky; (24) tkaniny a textilní výrobky, které jsou zahrnuty ve tř. 24, např. záclony, pokrývky ložní, ubrusy, příkrývky včetně cestovních pokrývek, vlajky, potahy, drobné kusové textilní výrobky jako ručníky, kapesníky apod., textilní tapety, plátno hrubé ztužené (voskované), pytlovina; (25) oděvy, trička, mikiny, košile, polokošile, blůzy, roláky, vesty, kalhoty, bundy, kabáty, svetry, prádlo, teplákové a joggingové soupravy, oděvy pro volný čas, šály, šátky, rukavice, čepice, čepice se štítkem, kulichy, klobouky, čelenky, kravaty, vázanky, ponožky, obuv, střevíce, trepky, tenisky, sportovní obuv; (28) hry, hračky, tělocvičné a sportovní nářadí a náčiní zahrnuté do tř. 28, rybářské potřeby (s výjimkou sítí), vánoční ozdoby s výjimkou osvětlení a cukrovinek, elektronické hračky, elektronické hry s výjimkou her, které jsou používány výhradně ve spojení s televizním přijímačem, pexesa, hrací karty; (32) nealkoholická vína, minerální vody, šumivé a jiné nealkoholické nápoje, sirupy a jiné přípravky k zhotovování nápojů, ovocné šťávy a nápoje z ovocných šťáv; (33) alkoholické nápoje (s výjimkou pív) - vína, lihoviny, likéry; (41) pořádání kulturních produkcí, zábav a provozování zařízení sloužících zábavě, provozování tělovýchovných zařízení a zařízení sloužících ke sportovní regeneraci a k rekondici, půjčování sportovního nářadí s výjimkou dopravních prostředků; (43) ubytovací služby, hostinská činnost; (44) poskytování lázeňské péče preventivní, léčebné, rehabilitační a rekondiční, poskytování zdravotní péče v oboru fyzioterapie, balneologie a léčebné rehabilitace včetně výkonů akupunktury, manuální a myosketální medicíny, poskytování zdravotní péče v oboru praktického lékařství, masérské, léčebné rekondiční a regenerační služby, správa a využívání přírodních léčivých zdrojů včetně jejich ochrany, poskytování služeb laboratoře.

- (511) 3, 5, 9, 14, 16, 18, 24, 25, 28, 32, 33, 41, 43, 44
 (210) O 191247

- (111) **260556**
 (220) 07.05.2003
 (320) 07.05.2003
 (442) 15.10.2003
 (151) 26.01.2004
 (540)

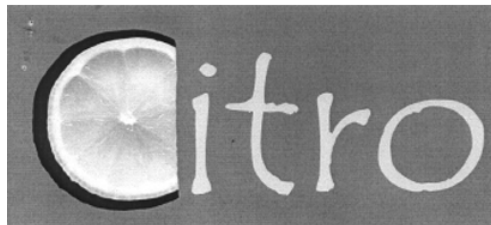

- (730) **Fatka Robert**, Na Nábřeží 29, České Budějovice, 37001, CZ
 (740) KUDRLIČKA & SEDLÁK, Advokátní, patentová a známková kancelář Ing. Jiří Sedlák, Husova 16, České Budějovice
 (510) (43) hostinská činnost, restaurace.
 (511) 43
 (210) O 191439

- (111) **260702**
 (220) 10.06.2003
 (320) 10.06.2003
 (442) 15.10.2003
 (151) 26.01.2004
 (540)



- (730) **Opavia-LU, a.s.**, Vinohradská 2828/151, Praha 3, 13000, CZ
 (740) Mgr. Žáková Marie, Lidická 51, Brno
 (510)

(30) pekařské výrobky, jemné pečivo, trvanlivé pečivo sladké i slané, cukrářské výrobky, kakaové, čokoládové, kávové a ovocné náplně, krémy a polevy, cukrovinky, výrobky z obilovin, cereální výrobky, mouka, cukr, kakao, čokoláda, nápoje kávové, kakaové a čokoládové, zmrzlina, mražené výrobky.

(590) Barevná
(511) 30
(210) O 192584

(111) **260703**
(220) 10.06.2003
(320) 10.06.2003
(442) 15.10.2003
(151) 26.01.2004
(540)



(730) **Opavia-LU, a.s.**, Vinohradská 2828/151, Praha 3, 13000, CZ
(740) Mgr. Žáková Marie, Lidická 51, Brno
(510) (30) pekařské výrobky, jemné pečivo, trvanlivé pečivo sladké i slané, cukrářské výrobky, kakaové, čokoládové, kávové a ovocné náplně, krémy a polevy, cukrovinky, výrobky z obilovin, cereální výrobky, mouka, cukr, kakao, čokoláda, nápoje kávové, kakaové a čokoládové, zmrzlina, mražené výrobky; (35) akviziční, marketingová, propagační, reklamní a inzertní činnost, poskytování obchodních informací, distribuce zboží k reklamním účelům zejména v oblasti výrobků trvanlivého pečiva, organizování a pořádání soutěží na podporu prodeje výrobků trvanlivého pečiva; (41) výchovná a vzdělávací činnost, školení, kulturní a sportovní aktivity, pořádání soutěží pro veřejnost.

(590) Barevná
(511) 30, 35, 41
(210) O 192585

(111) **260704**
(220) 10.06.2003
(320) 10.06.2003
(442) 15.10.2003
(151) 26.01.2004
(540)



(730) **Opavia-LU, a.s.**, Vinohradská 2828/151, Praha 3, 13000, CZ
(740) Mgr. Žáková Marie, Lidická 51, Brno
(510) (30) pekařské výrobky, jemné pečivo, trvanlivé pečivo sladké i slané, cukrářské výrobky, kakaové, čokoládové, kávové a ovocné náplně, krémy a polevy, cukrovinky, výrobky z obilovin, cereální výrobky, mouka, cukr, kakao, čokoláda, nápoje kávové, kakaové a čokoládové, zmrzlina, mražené výrobky.

(590) Barevná
(511) 30
(210) O 192586

(111) **260796**
(220) 05.08.2003
(320) 05.08.2003
(442) 15.10.2003
(151) 26.01.2004
(540)



(730) **Jan Becher - Karlovarská Becherovka, a. s.**, T. G. Masaryka 57, Karlovy Vary, 36076, CZ

(740) Advokátní a patentová kancelář Čermák, Hořejš, Myslíl JUDr. Matějka Jan, Národní 32, Praha 1

(510) (32) nealkoholické nápoje; (33) alkoholické nápoje.

(590) Barevná
(511) 32, 33
(210) O 194639

(111) **260805**
(220) 11.08.2003
(320) 11.08.2003
(442) 15.10.2003
(151) 26.01.2004
(540)

OSTO6

(730) **Pivovary Staropramen a.s.**, Nádražní 84, Praha 5, 15054, CZ

(740) Advokátní a patentová kancelář Traplová, Hakr, Kubát JUDr. Traplová Jarmila, Přístavní 24, Praha 7

(510) (16) papírové tácky, kelímky, pasparty, plakáty, plakáty velké plošné, papírové rozetky, účtenky, papírové tabule, papírové láhve, papírové visačky, novoroční přání, letáky, jídelní lístky, papírové ubrousky, tužky; (21) pohárky skleněné, sklenice, pohárky keramické, holby, keramické stojánky na jídelní lístky, keramické porcelánové tácky, porcelánové džbánky; (25) oděvy, kloboučnické zboží; (32) pivo alkoholické i nealkoholické, lehká piva a ležáky, vody minerální a šumivé a jiné nealkoholické nápoje, sirupy a jiné přípravky k přípravě nápojů; (34) popelníky skleněné, popelníky keramické, porcelánové popelníky; (43) služby spojené s provozováním pohostinství, restaurace, dočasné ubytování.

(511) 16, 21, 25, 32, 34, 43
(210) O 194832

(111) **260806**
(220) 11.08.2003
(320) 11.08.2003
(442) 15.10.2003
(151) 26.01.2004
(540)

O 106

(730) **Pivovary Staropramen a.s.**, Nádražní 84, Praha 5, 15054, CZ

(740) Advokátní a patentová kancelář Traplová, Hakr, Kubát JUDr. Traplová Jarmila, Přístavní 24, Praha 7

(510) (16) papírové tácky, kelímky, pasparty, plakáty, plakáty velké plošné, papírové rozetky, účtenky, papírové tabule, papírové láhve, papírové visačky, novoroční přání, letáky, jídelní lístky, papírové ubrousky, tužky; (21) pohárky skleněné, sklenice, pohárky keramické, holby, keramické stojánky na jídelní lístky, keramické porcelánové tácky, porcelánové džbánky; (25) oděvy, kloboučnické zboží; (32) pivo alkoholické i nealkoholické, lehká piva a ležáky, vody minerální a šumivé a jiné nealkoholické nápoje, sirupy a jiné přípravky k přípravě nápojů; (34) popelníky skleněné, popelníky keramické, porcelánové popelníky; (43) služby spojené s provozováním pohostinství, restaurace, dočasné ubytování.

(511) 16, 21, 25, 32, 34, 43
(210) O 194833

ÚŘEDNÍ ROZHODNUTÍ A OZNÁMENÍ

Obnovy ochranných známek

Číselný přehled

94103, 95482, 95504, 99942, 109756, 109896, 110077, 110078, 110389, 113067, 151340, 151406, 155667, 155698, 155714, 155715, 155716, 155727, 155735, 155798, 155849, 155870, 155906, 156048, 156340, 161813, 161904, 162016, 162017, 162040, 162074, 162085, 162122, 162539, 165754, 165861, 165862, 165906, 165914, 165925, 165926, 165979, 166009, 166053, 166068, 173773, 175161, 175284, 175285, 175441, 175667, 175818, 176277, 176278, 176279, 176280, 177515, 177568, 178399, 178660, 179156, 179181, 179328, 179329, 179330, 179732, 179893, 179978, 179986, 180029, 180453, 180987, 181256, 181393, 181474, 181751, 181752, 182360, 182419, 182519, 182522, 182523, 182709, 182777, 182782, 183044, 183092, 183134, 183144, 183145, 183256, 183270, 183281, 183282, 183283, 183351, 183356, 183357, 183362, 183364, 183365, 183366, 183367, 183435, 183436, 183536, 183559, 183663, 183719, 183797, 183857, 183926, 184016, 184063, 184218, 184405, 184406, 184407, 184463, 184490, 184541, 184542, 184550, 184589, 184590, 184645, 184711, 184715, 184717, 184720, 184738, 184739, 184740, 184741, 184753, 184785, 184795, 184798, 184879, 184986, 185202, 185204, 185269, 185340, 185393, 185450, 185502, 185558, 185567, 185568, 185575, 185640, 185641, 185659, 185705, 185713, 185796, 185902, 185949, 185950, 186051, 186071, 186083, 186109, 186113, 186175, 186178, 186224, 186235, 186236, 186277, 186428, 186474, 186607, 186933, 186997, 187008, 187099, 187100, 187504, 187542, 187543, 187634, 187636, 187640, 187675, 187696, 187698, 187877, 187923, 187940, 187946, 187948, 187962, 187976, 187986, 188070, 188071, 188216, 188229, 188323, 188368, 188864, 188874, 188875, 188876, 188877, 188881, 188973, 189055, 189060, 189061, 189430, 189471, 189480, 189522, 189536, 189539, 189541, 189569, 189592, 189597, 189602, 189632, 189672, 189700, 189751, 189752, 189779, 189851, 189852, 189880, 189899, 190292, 190302, 190303, 190337, 190341, 190344, 190349, 190350, 190365, 190374, 190444, 190507, 190709, 190744, 191141, 191143, 191144, 191147, 191149, 191152, 191169, 191186, 191194, 191214, 191267, 191312, 191328, 191332, 191350, 191392, 191430, 191883, 191904, 191905, 191927, 191967, 191969, 192161, 192730, 192731, 192754, 192761, 192765, 192770, 192772, 192843, 192844, 192945, 193030, 193046, 193373, 193404, 193417, 193453, 193461, 193491, 193505, 193592, 193593, 193653, 193744, 194144, 194145, 194146, 194236, 194321, 194340, 194349, 194383, 194384, 194399, 194414, 194451, 194457, 194934, 195150, 195162, 195206, 195263, 195398, 195957, 195987, 196123, 196124, 196146, 196161, 196162, 196276, 196693, 196694, 196695, 196807, 196809, 197236, 197272, 197274, 197396, 198228, 198245, 198254, 198271, 198274, 199114, 199179, 200056, 200088, 200796, 200797, 200805, 200833, 200879, 205992, 206712, 207340, 207341, 218175, 235348, 242799, 251178.

Obnovy ochranných známek

(111) **94103**
 (220) 17.11.1923
 (151) 17.11.1923
 (540)



(730) **EMI Records Limited**, EMI House, 43 Brook Green, Londýn, GB
 (740) Toningerová Daniela, Kamenická 3, Praha 7
 (510) (9) přístroje, nástroje a zařízení k přijímání, přenášení a reprodukování zvuku.
 (511) 9
 (210) O 29298

(111) **95482**
 (220) 31.12.1943
 (151) 31.12.1943
 (540)

SKIABARYUM

(730) **SLOVAKOFARMA a.s.**, Nitrianska 100, Hlohovec, 92027, SK
 (740) Rott, Růžička a Guttman, patentová, známková a právní kancelář JUDr. Rott Vladimír, Nad Štolou 12, Praha 7
 (510) Léčiva, léky, lučební výrobky pro léčebné a zdravotní účely, farmaceutické drogy.
 (511) 1, 5
 (210) O 2171

(111) **95504**
 (220) 17.04.1934
 (151) 17.04.1934
 (540)

BILAN

(730) **HCHZ-Chemie Hrušov, a.s.**, Čujkovova 30/1736, Ostrava, 70030, CZ
 (740) Ing. Rylková Iva, Polská 1525, Ostrava-Poruba
 (510) Bělící a odbarvovací prostředky pro textilní průmysl.
 (511) 1, 3
 (210) O 971

(111) **99942**
 (220) 25.11.1943
 (151) 25.11.1943
 (540)

DOLSIN

(730) **SLOVAKOFARMA a.s.**, Nitrianska 100, Hlohovec, 92027, SK
 (740) Rott, Růžička a Guttman, patentová, známková a právní kancelář JUDr. Rott Vladimír, Nad Štolou 12, Praha 7
 (510) (5) léčivo.
 (511) 5
 (210) O 13566

(111) **109756**
 (220) 22.11.1904
 (151) 22.11.1904
 (540)

Gloria

(730) **SETUZA, a.s.**, Žukovova 100, Ústí n.L., 40129, CZ
 (510) Ceresin a ceresinové výrobky, mastné kyseliny, jedlé tuky, glycerin a glycerinové výrobky, parafin a parafinové výrobky (vyjma svíček, vaselin a vaselinových olejů a vaselinových preparátů, margarínového sádla), mazací prostředky, technické tuky a oleje, voskové zboží.
 (511) 1, 3, 4, 5, 29

(210) O 3706

(111) **109896**
 (220) 06.12.1904
 (151) 06.12.1904
 (540)

LEDA

(730) **SETUZA, a.s.**, Žukovova 100, Ústí n.L., 40129, CZ
 (510) (29) omastek všeho druhu, jedlé tuky všeho druhu, jedlé oleje všeho druhu.
 (511) 29
 (210) O 3790

(111) **110077**
 (220) 05.12.1934
 (151) 05.12.1934
 (540)

KEKSIT

(730) **SETUZA, a.s.**, Žukovova 100, Ústí n.L., 40129, CZ
 (510) Tuky a tukové výrobky všeho druhu (margarin a margarínové výrobky, rostlinné tuky, tukové náhražky), krmiva, potraviny, oleje všeho druhu, omastek všeho druhu.
 (511) 29, 30, 31, 32, 33
 (210) O 3791

(111) **110078**
 (220) 21.12.1934
 (151) 21.12.1934
 (540)

MARGAN

(730) **SETUZA, a.s.**, Žukovova 100, Ústí n.L., 40129, CZ
 (510) (4) umělé tuky všeho druhu, tuky a oleje všeho druhu; (29) margarín, jedlý tuk kokosový.
 (511) 4, 29
 (210) O 3792

(111) **110389**
 (220) 06.12.1904
 (151) 06.12.1904
 (540)

SCHICHT

(730) **SETUZA, a.s.**, Žukovova 100, Ústí n.L., 40129, CZ
 (510) (29) omastek všeho druhu, jedlé tuky všeho druhu, jedlé oleje všeho druhu.
 (511) 29
 (210) O 3796

(111) **113067**
 (220) 10.04.1934
 (151) 10.04.1934
 (540)

Budweiser Bier Budbräu

(730) **Budějovický Budvar, národní podnik**, Karoliny Světlé 4, České Budějovice, 37021, CZ
 (740) Advokátní a patentová kancelář Čermák, Hořejš, Myslíl JUDr. Matějka Jan, Národní 32, Praha 1
 (510) (32) světlá i tmavá piva jakékoliv gradace.
 (511) 32
 (210) O 450

(111) **151340**
 (220) 02.02.1954
 (151) 03.03.1954
 (540)

POL'ANA

(730) **FLUVAL, s.r.o.**, L'. Štúra 5, Veľký Meder, SK

- (740) DMH-patentová a známková kancelář Mgr. Machatová Marcela, patentový zástupce, Pospíšilova 2, Praha 3
 (510) (3) zubná pasta speciál, zubná pasta dětská, ústna voda, krém.
 (511) 3
 (210) O 405

- (111) **151406**
 (220) 16.01.1934
 (151) 16.01.1934
 (540)

DUNLOPILLO

- (730) **Dunlop Tech GmbH**, Birkenhainer Straße 77, Hanau/Main, DE
 (740) Společná advokátní kancelář Všečeka a partneři JUDr. Všečeka Miloš, Hájkova 2, Praha 2
 (510) Čalouny, včetně žiněnek a čalounických hmot.
 (511) 20, 27
 (210) O 434

- (111) **155667**
 (220) 05.12.1963
 (151) 11.12.1963
 (540)

FOLTUSIN

- (730) **SLOVAKOFARMA a.s.**, Nitrianska 100, Hlohovec, 92027, SK
 (740) Rott, Růžička a Guttman, patentová, známková a právní kancelář JUDr. Rott Vladimír, Nad Štolou 12, Praha 7
 (510) Léčiva, drogy, farmaceutické přípravky humánní a veterinární, organopreparáty, očkovací látky, séra a výrobky z krve, chemické výrobky pro lékařství, hygienu, farmacii a vědu, přípravky baktericidní, fungicidní, insekticidní, desinfekční přípravky, přípravky proti nákaze, přípravky pro konservování, prostředky k hubení škůdců a ničení rostlin, čisticí prostředky, léčebná mýdla, přípravky sílicí a dietické, přípravky pro ošetřování zubů a dutiny ústní, zubní výplně a prothesy, náplasti, obvazový a šicí materiál pro chirurgii, diagnostika, jedy a strojené vody minerální.
 (511) 1, 3, 5, 10, 32
 (210) O 29942

- (111) **155698**
 (220) 07.01.1964
 (151) 13.01.1964
 (540)

CYTOGRAN

- (730) **Léčiva, a.s.**, Dolní Měcholupy 130, Praha 10, 10237, CZ
 (740) ČERVENKA, KLEINTOVÁ, TURKOVÁ Patentová, známková a právní kancelář Kleintová Eva Ing, Budečská 6, Praha
 (510) Léčiva, drogy, farmaceutické přípravky humánní a veterinární, organopreparáty, očkovací látky, séra a výrobky z krve; chemické výrobky pro lékařství, hygienu, farmacii a vědu; přípravky baktericidní, fungicidní, insekticidní; desinfekční přípravky, přípravky proti nákaze, přípravky pro konservování, prostředky k hubení škůdců a ničení rostlin; čisticí prostředky, léčebná mýdla; přípravky sílicí a dietické; přípravky pro ošetřování zubů a dutiny ústní; zubní výplně a prothesy, náplasti, obvazový a šicí materiál pro chirurgii; diagnostika; jedy a strojené vody minerální.
 (511) 1, 3, 5, 10, 32
 (210) O 30517

- (111) **155714**
 (220) 14.01.1964
 (151) 24.01.1964
 (540)

DOBANOL

- (730) **SHELL INTERNATIONAL PETROLEUM COMPANY LIMITED**, Shell Centre, Londýn, GB
 (740) Společná advokátní kancelář Všečeka Zelený Švorčík Kalenský a partneři Zelený Pavel JUDr., Hájkova 2, Praha 2
 (510) (1) chemické výrobky užívané v průmyslu, pro účely vědecké a

fotografické, chemické výrobky užívané v zemědělství, zahradnictví a lesnictví.

- (511) 1
 (210) O 30553

- (111) **155715**
 (220) 14.01.1964
 (151) 24.01.1964
 (540)

DOBANIC

- (730) **SHELL INTERNATIONAL PETROLEUM COMPANY LIMITED**, Shell Centre, Londýn, GB
 (740) Společná advokátní kancelář Všečeka Zelený Švorčík Kalenský a partneři Zelený Pavel JUDr., Hájkova 2, Praha 2
 (510) (1) chemické výrobky užívané v průmyslu, pro účely vědecké a fotografické, chemické výrobky užívané v zemědělství, zahradnictví a lesnictví.
 (511) 1
 (210) O 30554

- (111) **155716**
 (220) 14.01.1964
 (151) 24.01.1964
 (540)

DOBATEX

- (730) **SHELL INTERNATIONAL PETROLEUM COMPANY LIMITED**, Shell Centre, Londýn, GB
 (740) Společná advokátní kancelář Všečeka Zelený Švorčík Kalenský a partneři Zelený Pavel JUDr., Hájkova 2, Praha 2
 (510) (1) prostředky mycí, čisticí a prací spadající do třídy 1.
 (511) 1
 (210) O 30555

- (111) **155727**
 (220) 01.02.1964
 (151) 26.02.1964
 (540)



- (730) **Šroubárna Libčice, spol. s r.o.**, Libčice nad Vltavou č.p. 40, 25266, CZ
 (740) Patentservis Praha a.s., Jivenská 1273/1, Praha 4
 (510) Šrouby, nýty, hřeby pro nastřelovače, ocelové dráty tažené, tvarové výlisky čepového charakteru, výlisky tělesa zapalovací svíčky, paprsky a matičky pro jízdní kola a motocykly.
 (511) 6, 12
 (210) O 30592

- (111) **155735**
 (220) 22.01.1964
 (151) 11.03.1964
 (540)



- (730) **Philip Morris Products S.A.**, quai Jeanrenaud 3, Neuchatel, CH
 (740) Advokátní a patentová kancelář Čermák, Hořejš, Myslíl JUDr. Matějka Jan, Národní 32, Praha 1
 (510) (34) cigarety.
 (511) 34
 (210) O 30576

- (111) **155798**
 (220) 08.11.1963
 (151) 24.04.1964
 (540)



- (730) **TATRACHEMA, výrobné družstvo**, Bulharská 40, Trnava, 91702, SK
 (740) TETRAPAT patentová kancelář Halaxová Zdeňka RNDr., Horní náměstí 7, Olomouc
 (510) Čistiace prostriedky, leštiace a odmasťovacie prostriedky, výrobky vlasovej kozmetiky, čistiace a leštiace pasty a oleje, nemrznúca zmes do autochladičov, antiparazitné prípravky na ničenie parazitov, predložky z plastických hmôt, prestieranie z plastických hmôt, rohože z polyethylenu a PVC, prístroje pre dvojsmernou elektroforézu na papiery, na určovanie rozborov krvných a likvorových bielkovín, na delenie albumínov, globulínov, mukoproteinov, lipoproteinov, ďalej na delenie aminokyselín, na kontrolu čistoty chemických látok, liečiv a potravín, na delenie sacharidov, alkaloidov a iných látok.
 (511) 1, 3, 5, 9, 27
 (210) O 29904

- (111) **155849**
 (220) 28.01.1964
 (151) 16.06.1964
 (540)

HIAB

- (730) **HIAB Aktiebolag**, Djupevagen 1, Hudiksvall, SE
 (740) ČERMÁK HOŘEJŠ MYSLIL advokátní a patentová kancelář Matějka Jan JUDr., Národní 32, Praha 1
 (510) (7) hydraulické stroje a zařízení, zejména hydraulická nakládací zařízení.
 (511) 7
 (210) O 30582

- (111) **155870**
 (220) 14.04.1964
 (151) 22.06.1964
 (540)



- (730) **British American Tobacco (Brands) Limited**, Globe House, 4 Temple Place, London, GB
 (740) Advokátní a patentová kancelář Traplová, Hakr, Kubát JUDr. Traplová Jarmila, Přístavní 24, Praha 7
 (510) (34) tabák zpracovaný i nezpracovaný, kuřácké potřeby, zápalky, vyjímaje pyrophorické zapalovače.
 (511) 34
 (210) O 31246

- (111) **155906**
 (220) 03.07.1964
 (151) 21.07.1964
 (540)

REMOSKA

- (730) **REMOSKA s.r.o.**, Markova 1768, Frenštát pod Radhoštěm, 74401, CZ
 (740) Ing. Rylková Iva, Polská 1525, Ostrava-Poruba
 (510) (11) elektrospotřebiče jako jsou elektrické pečicí mísy, pekáče, vařiče.
 (511) 11
 (210) O 31736

- (111) **156048**
 (220) 02.07.1964

- (151) 10.12.1964
 (540)

INDERAL

- (730) **AstraZeneca UK Limited**, 15 Stanhope Gate, London, GB
 (740) Advokátní a patentová kancelář Traplová, Hakr, Kubát JUDr. Traplová Jarmila, Přístavní 24, Praha 7
 (510) (5) farmaceutické přípravky a látky pro použití v lékařství a zvěrolékařství, zdravotnické látky a desinfekční prostředky.
 (511) 5
 (210) O 31734

- (111) **156340**
 (220) 05.09.1964
 (151) 09.08.1965
 (540)



- (730) **BRITISH AMERICAN TOBACCO (BRANDS) INC.**, 401 South Fourth Avenue, Suite 1800, Louisville, KY, US
 (740) Advokátní a patentová kancelář Traplová, Hakr, Kubát JUDr. Traplová Jarmila, Přístavní 24, Praha 7
 (510) Cigarety pro export.
 (511) 34
 (210) O 32357

- (111) **161813**
 (220) 22.11.1973
 (151) 08.02.1974
 (540)

ORIENTCORE•HI-B

- (730) **Shin Nippon Seitetsu Kabushiki Kaisha trading as Nippon Steel Corporation**, 6-3 Otemachi 2-chome, Chiyoda-ku, Tokyo, JP
 (740) ČERMÁK HOŘEJŠ MYSLIL advokátní a patentová kancelář Matějka Jan JUDr., Národní 32, Praha
 (510) (6) plechy z ocele pro elektrotechnické účely nebo plechy z křemíkové ocele.
 (511) 6
 (210) O 47532

- (111) **161904**
 (220) 29.01.1974
 (151) 19.04.1974
 (540)

NERALIT

- (730) **SPOLANA a.s.**, ul. Práce 657, Neratovice, 27711, CZ
 (740) Patentservis Praha a.s., Jivenská 1273/1, Praha 4
 (510) (1) chemické výrobky pro průmyslové a vědecké účely, výrobky pro výrobu plastických hmôt v surovém stavu (v prášku, v pastách, v granulovaném stavu nebo v tekutém stavu).
 (511) 1
 (210) O 47650

- (111) **162016**
 (220) 24.01.1974
 (151) 19.07.1974
 (540)

RYBACID

- (730) **ALIACHEM a.s.**, Pardubice, Semtín, Pardubice č.p. 103, 53217, CZ
 (740) Patentservis Praha a.s., Jivenská 1273/1, Praha 4
 (510) Barviva všeho druhu.
 (511) 2, 3
 (210) O 47641

(111) **162017**
 (220) 24.01.1974
 (151) 19.07.1974
 (540)

RYBANYL

(730) **ALIACHEM a.s.**, Pardubice, Semtín, Pardubice č.p. 103, 53217, CZ
 (740) Patentservis Praha a.s., Jivenská 1273/1, Praha 4
 (510) Barviva všeho druhu.
 (511) 2, 3
 (210) O 47642

(111) **162040**
 (220) 17.12.1973
 (151) 26.08.1974
 (540)

WOODWARD

(730) **Woodward Governor Company**, 5001 North Second Street, Rockford, IL, US
 (740) Baker & McKenzie v.o.s. Vendlová Gabriela JUDr., Klimentská 46, Praha 1
 (510) Regulační ventily, zařízení k ovládní rychlosti a průtoku paliva pro použití zejména u letadel, lodí, lokomotiv a jiných pozemních dopravních prostředků, jakož i stacionárních pohonných jednotek.
 (511) 7, 12
 (210) O 47573

(111) **162074**
 (220) 25.01.1974
 (151) 16.09.1974
 (540)

TYLO

(730) **Aktiebolaget Elspiraler**, Svarvaregatan 6, Halmstad, SE
 (740) PATENTSERVIS PRAHA a.s., Jivenská 1273, Praha 4
 (510) (11) topidla pro sauny a parní lázně.
 (511) 11
 (210) O 47643

(111) **162085**
 (220) 25.04.1974
 (151) 16.09.1974
 (540)

TANG

(730) **KRAFT FOODS HOLDINGS, INC.**, Three Lakes Drive, Northfield, IL, US
 (740) Společná advokátní kancelář Všetečka a partneři JUDr. Švorčík Otakar, Hálkova 2, Praha 2
 (510) (32) pivo, lehká piva i ležáky, minerální vody, šumivé a jiné nealkoholické nápoje, sirupy a jiné přípravky k přípravě nápojů; ovocné šťávy a nápoje z ovocných šťáv.
 (511) 32
 (210) O 47855

(111) **162122**
 (220) 26.08.1974
 (151) 25.10.1974
 (540)

VINEA

(730) **VITIS trade, s.r.o.**, Sásovská cesta 41, Banská Bystrica, 97401, SK
 (740) DMH-patentová a známková kancelář Mgr. Machatová Marcela, patentový zástupce, Pospíšilova 2, Praha 3
 (510) (32) nealkoholický osvěžující nápoj.
 (511) 32
 (210) O 48099

(111) **162539**

(220) 11.11.1974
 (151) 08.10.1975
 (540)



(730) **VITIS trade, s.r.o.**, Sásovská cesta 41, Banská Bystrica, 97401, SK
 (740) DMH-patentová a známková kancelář Mgr. Machatová Marcela, patentový zástupce, Pospíšilova 2, Praha 3
 (510) (33) vínovice rezané značkové.
 (511) 33
 (210) O 48275

(111) **165754**
 (220) 25.11.1983
 (151) 19.09.1984
 (540)

VAN HEUSEN

(730) **The British Van Heusen Company Limited**, Londýn, GB
 (740) Korejzová a spol. Advokátní a patentová kancelář Korejzová Zdeňka JUDr., Spálená 29, Praha 1
 (510) (25) oděvní výrobky všeho druhu.
 (511) 25
 (210) O 53424

(111) **165861**
 (220) 19.12.1983
 (151) 13.02.1985
 (540)

BARPON

(730) **TATRACHEMA, výrobné družstvo**, Bulharská 40, Trnava, 91702, SK
 (740) TETRAPAT patentová kancelář Halaxová Zdeňka RNDr., Horní náměstí 7, Olomouc
 (510) (3) přípravok na farbenie vlasov.
 (511) 3
 (210) O 53446

(111) **165862**
 (220) 19.12.1983
 (151) 13.02.1985
 (540)

VIDOL

(730) **TATRACHEMA, výrobné družstvo**, Bulharská 40, Trnava, 91702, SK
 (740) TETRAPAT patentová kancelář Halaxová Zdeňka RNDr., Horní náměstí 7, Olomouc
 (510) (3) čistiaci tekutý pripravok na okná.
 (511) 3
 (210) O 53447

(111) **165906**
 (220) 24.07.1984
 (151) 13.04.1985
 (540)

VANCOCIN

(730) **Eli Lilly and Company, společnost zřízená podle zákonů státu Indiana**, Indianapolis, IN, US
 (740) Společná advokátní kancelář Všetečka a partneři JUDr. Švorčík Otakar, Hálkova 2, Praha 2
 (510) (5) farmaceutické přípravky a látky.
 (511) 5
 (210) O 53739

(111) **165914**
 (220) 18.04.1984

(151) 18.04.1985
(540)



- (730) **British American Tobacco (Brands) Limited**, Globe House, 4 Temple Place, London, GB
(740) Advokátní a patentová kancelář Traplová, Hakr, Kubát JUDr. Traplová Jarmila, Přístavní 24, Praha 7
(510) (34) tabák zpracovaný nebo nezpracovaný.
(511) 34
(210) O 53620

(111) **165925**
(220) 29.08.1984
(151) 08.05.1985
(540)

CHEMOPRÉN

- (730) **Henkel Central Eastern Europe GmbH**, Erdbergstrasse 29, 1030 Wien, AT
(740) Patentservis Praha a.s., Jivenská 1273/1, Praha 4
(510) chlórprénové lepidlá.
(511) 1, 16
(210) O 53795

(111) **165926**
(220) 20.06.1984
(151) 08.05.1985
(540)

PROZAC

- (730) **Eli Lilly and Company, společnost zřízená podle zákonů státu Indiana**, Lilly Corporate Center, Indianapolis, IN, US
(740) Společná advokátní kancelář Všeťečka Zelený Švorčík Kalenský a partneři Švorčík Otakar JUDr., Hálkova 2, Praha 2
(510) (5) farmaceutické přípravky a látky.
(511) 5
(210) O 53704

(111) **165979**
(220) 25.01.1984
(151) 02.07.1985
(540)

DIPRIVAN

- (730) **AstraZeneca UK Limited**, 15 Stanhope Gate, London, GB
(740) Advokátní a patentová kancelář Traplová, Hakr, Kubát JUDr. Traplová Jarmila, Přístavní 24, Praha 7
(510) (5) anestetické přípravky.
(511) 5
(210) O 53518

(111) **166009**
(220) 06.11.1984
(151) 17.07.1985
(540)



- (730) **VITIS trade, s.r.o.**, Sásovská cesta 41, Banská Bystrica, 97401, SK
(740) DMH-patentová a známková kancelář Mgr. Machatová Marcela, patentový zástupce, Pospíšilova 2, Praha 3
(510) (33) vínovice rezané značkové.
(511) 33

(210) O 53922

(111) **166053**
(220) 18.04.1984
(151) 12.09.1985
(540)

UNIPA

- (730) **Tatrachema, výrobné družstvo**, Bulharská 40, Trnava, 91702, SK
(740) TETRAPAT patentová kancelář Halaxová Zdeňka RNDr, Horní náměstí 7, Olomouc
(510) (3) čistiaca pasta na kuchynský riad, umývadlá a pod.
(511) 3
(210) O 53617

(111) **166068**
(220) 14.12.1983
(151) 09.10.1985
(540)



- (730) **BP P.L.C.**, 1 St James's Square, London, GB
(740) Společná advokátní kancelář Všeťečka a partneři JUDr. Všeťečka Miloš, Hálkova 2, Praha 2
(510) Chemické výrobky pro účely průmyslové, vědecké, fotografické, zemědělské, zahradnické a lesnické, přípravky pro udržování potravin v čerstvém stavu a nebo ve stavu konzervovaném, umělé a syntetické pryskyřice, plastické hmoty ve formě prášku, zrn, úlomků, vloček, past, kapalin, dispersí nebo gelů pro průmyslové účely, zahradnické rozprašovací kapaliny, pokud spadají do tř. I, oleje pro přípravu kůží pro činění a pro vydělávání kůží, plyn (jiný než palivový) získaný z ropy, vosky jako palivo a pro užití v průmyslu, rozpouštědla nátěrových hmot, odmašťovací kapaliny a přípravky pro průmyslové procesy, látky proti zamlžování, hydraulické kapaliny (které nejsou oleji), přípravky proti zamrznání, kapaliny do chladičů pro automobily, přípravky pro uvolňování forem, přísady pro benzín a pro technické oleje, chemické látky k užití jako přísady do betonu, lepidla pro průmyslové užití, zvláčňovač pro průmyslové užití.
(511) 1, 2, 4
(210) O 53438

(111) **173773**
(220) 28.06.1993
(151) 13.10.1993
(540)



- (730) **Vladimír Neureutter**, Bělohorská 148, Praha 6, 16900, CZ
(510) Opravy, restaurování a výroba hodin, včetně věžních; práce zlatnické, stříbrnické, klenotnické a kovotepecké.
(511) 14, 37, 40
(210) O 80933

(111) **175161**
(220) 20.01.1994
(151) 08.03.1994
(540)



- (730) **Antonín Šafář**, Jiráskova 1295, Pardubice, 53002, CZ
(510) Zámečnictví, svářečí a pálicí stroje, související nářadí a autoservisní technika.

(511) 6, 7, 8
(210) O 85950

(111) **175284**
(220) 31.12.1993
(151) 14.03.1994
(540)

ABAK

(730) **ABAK, spol. s r.o.**, Lomecká 695, Praha 9, 19016, CZ
(510) Činnosti v oboru výpočetní techniky. Analyticko-programátorské činnosti. Obchodní činnost v oboru elektroniky a výpočetní techniky. Poradenství, konsultační a školicí činnost.
(511) 9, 35, 41, 42
(210) O 85607

(111) **175285**
(220) 31.12.1993
(151) 14.03.1994
(540)

ABAK

(730) **Jan Pilný**, Lomecká 695, Praha 9, 19016, CZ
(510) Analyticko-programátorské činnosti. Obchodní činnost v oboru elektroniky a výpočetní techniky. Keramické práce;
(511) 9, 21, 35, 42
(210) O 85608

(111) **175441**
(220) 06.01.1994
(151) 24.03.1994
(540)



(730) **TOPTOY, spol. s r.o.**, Jugoslávská 146, Brno, 61300, CZ
(740) Rott, Růžička a Guttman, patentová, známková a právní kancelář JUDr. Růžička Michal, CSc., Nad Štolou 12, Praha 7
(510) (28) hračky všeho druhu zejména textilní a dřevěné.
(511) 28
(210) O 85658

(111) **175667**
(220) 30.12.1993
(151) 11.04.1994
(540)

MICRONIX

(730) **MICRONIX, spol. s r.o.**, Antala Staška 32, Praha 4, 14000, CZ
(510) Kancelářská, telekomunikační, měřicí a zabezpečovací technika, baterie, záložní zdroje včetně servisu a oprav.
(511) 9, 37
(210) O 85590

(111) **175818**
(220) 02.12.1993
(151) 19.04.1994
(540)

SINN

(730) **Solid Innovations, spol. s r.o.**, Neumannova 54, Brno, 60200, CZ
(510) Doplnky a přídatná zařízení osobních počítačů; testovací, měřicí a diagnostické přístroje a pomůcky; spotřební elektronika pro péči o zdraví; opravy v uvedeném rozsahu.
(511) 9, 10, 42
(210) O 84717

(111) **176277**
(220) 29.12.1993
(151) 12.05.1994
(540)

CRYDAT

(730) **NÁRODNÍ BEZPEČNOSTNÍ ÚŘAD**, P.O.BOX 49, Praha 56, 15006, CZ
(510) Telekomunikační přístroje pro ochranu informací.
(511) 9
(210) O 85539

(111) **176278**
(220) 29.12.1993
(151) 12.05.1994
(540)

KRYDAT

(730) **NÁRODNÍ BEZPEČNOSTNÍ ÚŘAD**, P.O.BOX 49, Praha 56, 15006, CZ
(510) Telekomunikační přístroje pro ochranu informací.
(511) 9
(210) O 85540

(111) **176279**
(220) 29.12.1993
(151) 12.05.1994
(540)

KRYMOD

(730) **NÁRODNÍ BEZPEČNOSTNÍ ÚŘAD**, P.O.BOX 49, Praha 56, 15006, CZ
(510) Telekomunikační přístroje pro ochranu informací.
(511) 9
(210) O 85541

(111) **176280**
(220) 29.12.1993
(151) 12.05.1994
(540)

CRYMOD

(730) **NÁRODNÍ BEZPEČNOSTNÍ ÚŘAD**, P.O.BOX 49, Praha 56, 15006, CZ
(510) Telekomunikační přístroje pro ochranu informací.
(511) 9
(210) O 85542

(111) **177515**
(220) 29.12.1993
(151) 20.06.1994
(540)

PEXESO

(730) **Zdeněk Princ**, Fantova 1757/9, Praha 5, 15500, CZ
(510) (35) propagační činnost.
(511) 35
(210) O 85554

(111) **177568**
(220) 04.03.1994
(151) 20.06.1994
(540)

UNIREGL
PRAHA

- (730) **UNIREGL PRAHA, s.r.o.**, Chelčického 4/912, Praha 3 - Žižkov, 13000, CZ
 (510) Vyzbrojené elektrorozvaděče a rozvaděče pro měřicí a regulační techniku; montáž a opravy měřicí a regulační techniky.
 (511) 9, 37
 (210) O 87511

- (111) **178399**
 (220) 17.01.1994
 (151) 21.07.1994
 (540)



- (730) **Lubomír John**, Konečná 894/3, Karlovy Vary, 36005, CZ
 (510) (37) montáž a servis poplašných a slaboproudých zařízení
 (511) 37
 (210) O 85883

- (111) **178660**
 (220) 21.02.1994
 (151) 29.07.1994
 (540)



- (730) **MIMA SERVIS, spol. s r.o.**, Brožíkova 424, Pardubice, 53009, CZ
 (510) Správa objektů s bytovými a nebytovými prostorami. Realitní kancelář, zprostředkovatelská činnost v oblasti nemovitosti.
 (511) 36, 37, 42
 (210) O 87080

- (111) **179156**
 (220) 30.05.1994
 (151) 26.08.1994
 (540)

ALWIL

- (730) **ALWIL Trade, spol. s r.o.**, Průběžná 2397/76, Praha 10, 10000, CZ
 (510) Chemické výrobky: pro průmyslové a vědecké účely, pro fotografii, zemědělství, zahradnictví, lesnictví; umělé pryskyřice, plastické hmoty v surovém stavu (v prášku, pastách, v tekutém stavu); půdní hnojiva přírodní a umělá; prostředky: hasicí, pro kalení, pro svařování, pro konzervaci potravin; tříslovin; průmyslová pojidla; prostředky k čištění sporáků; rtuť, antimon, alkalické a alkalikozemité kovy; bauxit; barvy, laky, fermeže pro průmyslové a umělecké textilní barvy; přípravky k barvení potravin a nápojů, barviva, antikorozivní a impregnační nátěry, barvířské přípravky, mořidla, přírodní pryskyřice, kovové fólie, kovy v prášku pro účely malířské a dekorátorské; přípravky: prací a bělicí, čistící, leštící, odmašťovací; mýdlo, výrobky: kosmetické, voňavkářské včetně éterických olejů; vodičky na vlasy, zubní pasty, prášky; želatina pro potravinářské účely, mořidla na prádlo, barvy na vlasy; průmyslové oleje a mazadla, prostředky na vázání prachu, paliva (černé a hnědé uhlí), palivové dřevo, oleje, pohonné hmoty, prostředky pro svícení, svíčky, svíce, noční lampičky, knoty; výrobky: farmaceutické, zvěrolékařské, zdravotnické, dietetické pro děti a nemocné, chemické pro účely lékařské; náplasti, obvazový materiál, hmoty určené k plombování zubů a na otisky, prostředky: dezinfekční, k hubení rostlinných a živočišných škůdců; antiparazitní látky; obecné kovy, v surovém a polozpracovaném stavu a jejich slitiny; kotvy, kovadliny, zvony, stavební materiál z válcovaného a litého kovu, kolejnice a jiný kovový materiál určený k železničním účelům; řetězy; kovové kabely a dráty (s výjimkou drátů k

elektrotechnickým účelům); zámečnické výrobky; kovové roury; nedobytné pokladny a schránky, ocelové kuličky; podkovy, hřebíky a šrouby; jiné kovové výrobky, které nejsou obsaženy v jiných třídách; rudy; stroje a obráběcí stroje (s výjimkou těch, které jsou zahrnuty ve tř. 9-12 a 16), motory; soukolí a hnací řemeny; zemědělské stroje a líhně, maznice; elektrotechnická zařízení a přístroje pro domácnost (drtiče, mixery, mlýnky); ruční nástroje zastávající funkci nářadí v příslušných oborech; nožířské výrobky včetně nožířských výrobků z drahých kovů, včetně břitev a holicích elektrických strojků; vidličky a lžice včetně z drahých kovů; zbraně sečné a bodné; strojky na stříhání vlasů; přístroje a nástroje k vědeckým a laboratorním účelům; přístroje a nástroje navigační, tj. přístroje a nástroje určené k přenášení rozkazů, k měření a přístroje všeobecně užívané při řízení lodí a letadel; přístroje a nástroje geodetické a přístroje pro bezdrátovou telegrafii, přístroje fotografické, kinematografické, optické, včetně promítačů obrazů a zvětšovacích přístrojů; přístroje a nástroje k vážení a měření, přístroje a nástroje signalizační včetně signálních píšťal; přístroje a nástroje pro účely záchranné a učební; automaty uváděné v činnost vhozením mince nebo známky, přístroje pro záznam a reprodukci mluveného slova; zapisovací pokladny a počítací stroje včetně kancelářských a děrovacích strojů; hasicí přístroje; speciální pouzdra pro přístroje a nástroje, které jsou zařazeny do této třídy; elektrotermické nástroje a přístroje, jako: ruční elektrické svářečky, elektrické žehličky a pod.; elektrické přístroje a zařízení jako: elektricky vytápěné: podušky, oděvy a součásti oděvů, ohříváče nohou; elektrické zapalovače a obdobná zařízení nezařazená v jiných třídách: elektromechanická zařízení pro domácí účely určená k čištění jako: vysavače prachu, leštiče parket a pod.; zejména výpočetní technika, PC, notebooky, tiskárny, karty, paměti, přepínače a veškeré příslušenství k této technice; přístroje a nástroje: chirurgické, lékařské, zubolékařské, zvěrolékařské včetně speciálního nábytku pro tyto obory a včetně přístrojů a zdravotnických pomůcek jako: ortopedické, bandáže, zdravotnické, výrobky z gumy, protězy; pokrývky vytápěné elektricky; chirurgické nástroje nožířského charakteru; osvětlovací a topná zařízení na výrobu páry; zařízení pro vaření, chlazení, větrání včetně klimatizace nebo zařízení pro úpravu vzduchu, zařízení pro rozvod vody a zařízení zdravotnická; pozemní vozidla; motory pro pozemní vozidla, poháněcí soukolí a hnací řemeny pro pozemní vozidla; zařízení pro leteckou, lodní a pozemní dopravu; střelné zbraně, střelivo, náboje, výbušniny, ohňostroje, výrobky k pyrotechnickým účelům; drahé kovy a jejich slitiny; předměty z drahých kovů, jejich slitin nebo dublovaných kovů; bižuterie z umělých a plastických hmot; hodiny a chronometrická zařízení včetně speciálních pouzder, umělecké předměty z bronzu; hudební nástroje včetně mechanických klavírů a jejich příslušenství, hudební skříně; papír a výrobky z papíru, lepenky a kartonážní výrobky; tiskoviny, časopisy, periodika, knihy, výrobky knihařské, fotografie, psací potřeby, kancelářská lepidla; potřeby pro umělce, štětce, psací stroje, kancelářské potřeby kromě nábytku, učební a školní potřeby a pomůcky; hrací karty, tiskací písemna, štočky, pojidla pro papírenský průmysl; zejména manuály; gutaperča, guma, balata, náhražky těchto hmot, polotovary z plastických hmot (fólie, desky, tyče), těsnící hmoty; ucpávky a izolace (tepelné, elektrické nebo zvukové); osinek, slída a výrobky z osinku a slídy; hadice nekovové; izolační nátěry; kůže a náhražky, výrobky z kůže a náhražek, surové kůže a kožešiny; kufrý a cestovní brašny; deštníky, slunečníky, hole, biče, postroje pro koně, sedlářské výrobky; stavební materiál včetně polozpracovaného řeziva (trámy, prkna, dřevěné panely, překližka, skleněné cihly, dlaždice a pod.); přírodní a umělý kámen, cement, vápno, malta, sádra, šterk, kameninové a cementové roury; stavební materiál pro stavbu cest, asfalt, smola, živec, přenosné domy, kamenné pomníky, krby; nábytek včetně kovového a kempingového nábytku; broušená skla a zrcadla, rámy; výrobky ze dřeva, korku, proutí, rákosu, třtiny, rohoviny, slonoviny, kostí, želoviny, jantaru, perleti, mořské pěny, buničiny; výrobky z plastických hmot, ložní potřeby; matrace, zíněňky, podhlavníky; drobné nářadí a přenosné nádoby k domácím a kuchyňským účelům, jako kuchyňské nádoby, vědra, plechové misky, misky z plastických hmot nebo jiných hmot, strojky na mletí, sekání a lisování a pod.; hřebeny a mycí houby, toaletní

potřeby, kartáče, kartáčnický materiál, pomůcky k úklidu, čisticí látky, drátěnky, zboží skleněné včetně okenního skla, výrobky z porcelánu a kameniny, které nejsou zařazeny v jiných třídách; provazy, struny k technickým účelům, lana, motouzy z přírodních, umělých nebo plastických látek, sítě a stany, včetně stanů pro táboření, lodní plachty, pytle; čalounický materiál, jako žině, kapok, peří a mořská tráva; surová textilní vlákna; nitě; tkaniny; pokrývky včetně cestovních pokrývek; oděvy, prádlo, boty, střevice, trepky; krajky, výšivky, stuhy, šněrovalda, druky, háčky, zipy; umělé květiny; zboží leonské; koberce, rohože, linoleum a jiné podlahové krytiny; čalouny včetně barevných papírových tapet; paravány, voskové potahové plátno; hry, hračky, tělocvičné a sportovní nářadí a náčiní, rybářské potřeby, nářadí pro zimní sporty a sportovní hry, zboží plážové a koupací; ozdoby na vánoční stromek; maso, ryby, drůbež, měkkýši, korýši, zvěřina; masové výtahy; zelenina a ovoce: konzervované, sušené, vařené; rosoly, zavařeniny; vejce, mléko a jiné mlékařské výrobky včetně mléčných nápojů, jedlé oleje a tuky; konzervované potraviny; zelenina naložená v octě; káva, čaj, kakao, rýže, tapioka, kávové náhražky; mouka a obilné výrobky určené k lidské výživě, nápoje z kávy, kakaa, čokolády; chléb, suchary, sušenky, jemné pečivo, cukrovinky, zmrzlina, med, sirup z melasy, kvasnice, prášky do pečiva; sůl, pepř, ocet, chuťové omáčky; koření; led; rýže; výrobky: zemědělské, zahradnické; produkty lesnické včetně nezpracovaného dřeva, semena, čerstvé ovoce a zelenina; sazenice, živé rostliny a přírodní květiny; zvířecí krmiva; slad; pivo, lehká piva a ležáky, minerální vody, šumivé a jiné nealkoholické nápoje, sirupy a jiné přípravky k přípravě nápojů; ovocné šťávy a nápoje z ovocných šťáv; vína, lihoviny, likéry, nealkoholická vína; tabák v surovém stavu, tabákové výrobky; potřeby pro kuřáky; zápalky; poskytování a tvorba software; kopírovací služby; zprostředkovatelská, poradenská a servisní činnost.

- (511) 1, 2, 3, 4, 5, 6, 7, 8, 9, 10, 11, 12, 13, 14, 15, 16, 17, 18, 19, 20, 21, 22, 23, 24, 25, 26, 27, 28, 29, 30, 31, 32, 33, 34, 35, 37, 40, 42
(210) O 90007

- (111) **179181**
(220) 03.03.1994
(151) 26.08.1994
(540)

 **Synthesia**

- (730) **ALIACHEM a.s.**, Pardubice, Semtín, Pardubice č.p.103, 53217, CZ
(740) Patentservis Praha a.s., Jivenská 1273/1, Praha 4
(510) Chemické výrobky pro průmyslové a vědecké účely, chemické výrobky pro fotografii, zemědělství, zahradnictví a lesnictví, pryskyřice umělé, plastické hmoty v surovém stavu (v prášku, pastách nebo v tuhém stavu); půdní hnojiva přírodní a umělá, hasící prostředky, chemické prostředky ke konzervování potravin, třísloviny, průmyslová pojidla. Barvy, laky, fermeže pro průmyslové a umělecké použití, textilní barvy, přípravky k barvení potravin a nápojů, barviva, antikorozivní a impregnační nátěry, barviřské přípravky, mořidla. Bělící přípravky, čisticí přípravky, lešticí přípravky, výrobky kosmetické, voňavkářské, odmašťovací přípravky. Výrobky farmaceutické, zvěrolékařské a zdravotnické, desinfekční prostředky, prostředky k hubení rostlinných a živočišných škůdců, antiparazitní prostředky. Stroje a obráběcí stroje. Střelivo, náboje, výbušniny, ohňostroje včetně všech výrobků k pyrotechnickým účelům. Výrobky z plastických hmot (folie, desky, tyče), těsnící hmoty, ucpávky a izolace (tepelné, elektrické nebo znakové).
(511) 1, 2, 3, 5, 7, 13, 17
(210) O 87461

- (111) **179328**
(220) 05.08.1994
(151) 01.09.1994
(540)

AMTECO

- (730) **AMTECO spol. s r.o.**, Křídlovická 2a, Brno, 60300, CZ
(740) Ing. Dohnal Jiří, patentový zástupce, Nedbalova 29, Brno
(510) Stavební materiál z válcovaného a litého kovu, řetězy, zámečnické výrobky, zámečnictví, zpracování kovů a jejich povrchová úprava, stroje s mechanickým pohonem, zejména pozemní vozidla, jejich součásti a příslušenství, elektrotechnická zařízení, zejména elektrické stroje, přístroje a rozvaděče nízkého napětí, výrobky a zařízení měřící a regulační techniky, stavební materiál nekovový včetně pro stavbu cest, krby, projektová činnost v investiční výstavbě, provádění a rekonstrukce průmyslových, bytových, občanských staveb, příslušejících strojírenských výrobních provozů a strojně-technologických zařízení, související inženýrská, investorská, marketingová a poradenská činnost, projekční, montážní, servisní, zkušební a opravárenská činnost v oblasti strojů s mechanickým pohonem, zejména pozemních vozidel, jejich součástí a příslušenství, elektrotechnických zařízení, zejména elektrických strojů, přístrojů, rozvaděčů nízkého napětí a výrobků a zařízení v oblasti měřící a regulační techniky, projekční, montážní, servisní, zkušební a opravárenská činnost v oblasti elektroinstalačních prací, inženýrsko-technické, organizační a ekonomické poradenské činnosti v oblasti stavebnictví, strojírenství, techniky a požární ochrany, inženýrsko-technické, organizační a ekonomické poradenské činnosti v oblasti doporučování materiálu a zkušebnictví včetně provádění technických dobrodání a posudků, inženýrsko-technické, organizační a ekonomické poradenské činnosti v oblasti měření fyzikálních veličin plyných, kapalných a tuhých látek, organizování vzdělávacích akcí, obstaravatelská a zprostředkovatelská činnost ve výše uvedených oborech včetně v oblasti nákupu a prodeje zboží.
(511) 6, 7, 9, 12, 19, 35, 36, 37, 40, 41, 42
(210) O 91718

- (111) **179329**
(220) 05.08.1994
(151) 01.09.1994
(540)



- (730) **AMTECO spol. s r.o.**, Křídlovická 2a, Brno, 60300, CZ
(740) Ing. Dohnal Jiří, patentový zástupce, Nedbalova 29, Brno
(510) Stavební materiál z válcovaného a litého kovu, řetězy, zámečnické výrobky, zámečnictví, zpracování kovů a jejich povrchová úprava, stroje s mechanickým pohonem, zejména pozemní vozidla, jejich součásti a příslušenství, elektrotechnická zařízení, zejména elektrické stroje, přístroje a rozvaděče nízkého napětí, výrobky a zařízení měřící a regulační techniky, stavební materiál nekovový včetně pro stavbu cest, krby, projektová činnost v investiční výstavbě, provádění a rekonstrukce průmyslových, bytových, občanských staveb, příslušejících strojírenských výrobních provozů a strojně-technologických zařízení, související inženýrská, investorská, marketingová a poradenská činnost, projekční, montážní, servisní, zkušební a opravárenská činnost v oblasti strojů s mechanickým pohonem, zejména pozemních vozidel, jejich součástí a příslušenství, elektrotechnických zařízení, zejména elektrických strojů, přístrojů, rozvaděčů nízkého napětí a výrobků a zařízení v oblasti měřící a regulační techniky, projekční, montážní, servisní, zkušební a opravárenská činnost v oblasti elektroinstalačních prací, inženýrsko-technické, organizační a ekonomické poradenské činnosti v oblasti stavebnictví, strojírenství, techniky a požární ochrany, inženýrsko-technické, organizační a ekonomické poradenské činnosti v oblasti doporučování materiálu a zkušebnictví včetně provádění technických dobrodání a posudků, inženýrsko-technické, organizační a ekonomické poradenské činnosti v oblasti měření fyzikálních veličin plyných, kapalných a tuhých látek, organizování vzdělávacích akcí, obstaravatelská a zprostředkovatelská činnost ve výše uvedených oborech včetně v oblasti nákupu a prodeje zboží.

zprostředkovatelská činnost ve výše uvedených oborech včetně v oblasti nákupu a prodeje zboží.

- (511) 6, 7, 9, 12, 19, 35, 36, 37, 40, 41, 42
(210) O 91719

- (111) **179330**
(220) 05.08.1994
(151) 01.09.1994
(540)



- (730) **AMTECO spol. s r.o.**, Křídlovická 2a, Brno, 60300, CZ
(740) Ing. Dohnal Jiří, patentový zástupce, Nedbalova 29, Brno
(510) Stavební materiál z válcovaného a litého kovu, řetězy, zámečnické výrobky, zámečnictví, zpracování kovů a jejich povrchová úprava, stroje s mechanickým pohonem, zejména pozemní vozidla, jejich součásti a příslušenství, elektrotechnická zařízení, zejména elektrické stroje, přístroje a rozvaděče nízkého napětí, výrobky a zařízení měřicí a regulační techniky, stavební materiál nekovový včetně pro stavbu cest, krby, projektová činnost v investiční výstavbě, provádění a rekonstrukce průmyslových, bytových, občanských staveb, příslušejících strojírenských výrobních provozů a strojně-technologických zařízení, související inženýrská, investorská, marketingová a poradenská činnost, projekční, montážní, servisní, zkušební a opravárenská činnost v oblasti strojů s mechanickým pohonem, zejména pozemních vozidel, jejich součástí a příslušenství, elektrotechnických zařízení, zejména elektrických strojů, přístrojů, rozvaděčů nízkého napětí a výrobků a zařízení v oblasti měřicí a regulační techniky, projekční, montážní, servisní, zkušební a opravárenská činnost v oblasti elektroinstalčních prací, inženýrsko-technické, organizační a ekonomické poradenské činnosti v oblasti stavebnictví, strojírenství, techniky a požární ochrany, inženýrsko-technické, organizační a ekonomické poradenské činnosti v oblasti doporučení materiálu a zkušebnictví včetně provádění technických dohod a posudků, inženýrsko-technické, organizační a ekonomické poradenské činnosti v oblasti měření fyzikálních veličin plyných, kapalných a tuhých látek, organizování vzdělávacích akcí, obstaravatelská a zprostředkovatelská činnost ve výše uvedených oborech včetně v oblasti nákupu a prodeje zboží.
- (511) 6, 7, 9, 12, 19, 35, 36, 37, 40, 41, 42
(210) O 91720

- (111) **179732**
(220) 18.03.1994
(151) 16.09.1994
(540)



- (730) **Ing. Pavel Hruboš**, K sídlišti 8, Olomouc, 77900, CZ
(740) Patentová kancelář Ing. Soukup Petr, Švédská 3, Olomouc
(510) Chemické výrobky pro fotografii, chemické prostředky na konzervaci potravin. Barvy, laky, fermeže pro průmyslové a umělecké použití, textilní barvy, přípravky pro barvení potravin a nápojů, barviva, antikoroční a impregnační nátěry, barvířské přípravky mořidla, přírodní pryskyřice, kovové folie a kovy v prášku pro účely malířské a dekorátérské. Prací a bělicí přípravky, čisticí přípravky, mýdlo, leštící a odmašťovací přípravky, výrobky kosmetické a voňavkářské včetně éterických olejů, vodičky na vlasy, zubní pasty a prášky, mořidla na prádlo, barvy na vlasy, želatina pro potravinářské účely, kosmetická pemza. Svíčky, svíce, knoty, prostředky na svícení. Výrobky zdravotnické a farmaceutické, zejména obvazový materiál, vata a výrobky z ní, náplasti, dezinfekční prostředky a prostředky na ničení rostlinných a živočišných škůdců, antiparazitní látky. Zdravotnické pomůcky, zejména orthopedické bandáže a pomůcky z gumy. Ohňostroje, zejména petardy, vánoční prskavky a rakety. Papír a výrobky z papíru a

lepenky, zejména psací, školní a kancelářské potřeby, ubrousky a toaletní papír, kancelářská lepidla. Drobné nářadí a přenosné nádoby k domácím a kuchyňským účelům, misky a nádoby z plastických a jiných hmot, hřebeny a mycí houby, toaletní potřeby, kartáče a kartáčnický materiál, pomůcky k úklidu, čisticí látky, drátěnky včetně drátěnek z plastických hmot, drobné výrobky z užitkového skla.

- (511) 1, 2, 3, 4, 5, 10, 13, 16, 21
(210) O 87876

- (111) **179893**
(220) 30.06.1994
(151) 26.09.1994
(540) známka

- (730) **Petr Růžička**, Bryksova 946, Praha 9, 19000, CZ
(740) patentový zástupce Jupa Francis Ing., Měchenická 4/2554, Praha 4
(510) Oprava, údržba a montáže elektrických zařízení včetně revizí.
(511) 9, 37, 40
(210) O 90965

- (111) **179978**
(220) 11.05.1994
(151) 28.09.1994
(540)



- (730) **Petr Zeman**, Hradní 301, Loket, 35733, CZ
(510) Služby patentového zástupce, poradenství a odborné služby v oboru práv k nemotným statkům a práva soutěžního, služby v oboru VTEI, zejména řešerše, publikační a lektorská činnost v oboru práv k nemotným statkům a práva soutěžního.
- (511) 35, 41, 42
(210) O 89406

- (111) **179986**
(220) 14.03.1994
(151) 28.09.1994
(540)

NATRAPEL

- (730) **Tender Corporation**, Littleton Industrial Park, Littleton, NH, US
(740) Ing. Reichel Pavel, Lopatecká 14, Praha 4
(510) (3) veškeré prostředky pro aplikace na kůži nefarmaceutického charakteru, zvláště kosmetické a tekuté, k zevnímu lokálnímu použití, jako repelent proti hmyzu, např. s citronelou a příslušnou aktivní složkou.
- (511) 3
(210) O 87745

- (111) **180029**
(220) 24.03.1994
(151) 29.09.1994
(540)



- (730) **VITANA, a. s.**, Mělnická 133, Byšice, 27732, CZ
(740) Nádvořník Pavel Ing., Sokola Tůmy 1, Ostrava - Hulváky
(510) Chemické prostředky pro konzervování potravin; přípravky k barvení potravin a nápojů; výrobky dietetické; konzervované a sušené ovoce a zelenina; káva, čaj, kakao, koření, koření a chuťové směsi a omáčky; arašidy, oříšky, suché plody, mák, semena, cukrovinky, sušenky, koláče, perníky, přípravky k přípravě nápojů.
- (511) 1, 2, 5, 29, 30, 31, 32

(210) O 88097

(111) **180453**

(220) 27.04.1994

(151) 20.10.1994

(540)



(730) **VITANA, a. s.**, Mělnická 133, Byšice, 27732, CZ
 (740) Nádvořník Pavel Ing., Sokola Tůmy 1, Ostrava - Hulváky
 (510) Chemické prostředky pro konzervování potravin; přípravky k barvení potravin a nápojů; výrobky dietetické; konzervované a sušené ovoce a zelenina; káva, čaj, kakao, koření, kořenící a chuťové směsi a omáčky; arašídy, oříšky, suché plody, mák, semena, cukrovinky, sušenky, suchary, koláče, perníky, přípravky k přípravě nápojů.

(511) 1, 2, 5, 29, 30, 31, 32

(210) O 88991

(111) **180987**

(220) 31.05.1994

(151) 16.11.1994

(540)



(730) **MARKUS Trading s.r.o.**, Sněhurčina 712, Liberec, 46015, CZ
 (740) Patentová a známková kancelář Čálek Karel, Nad Palatou 12, Praha 5
 (510) (7) stroje a obráběcí stroje, včetně sklářských strojů; (21) sklo a zboží skleněné; (42) konstrukce a projekce strojů a průmyslových zařízení včetně projekce technologického uspořádání provozů.

(511) 7, 21, 42

(210) O 90152

(111) **181256**

(220) 31.08.1993

(151) 25.11.1994

(540)

INDEPENDENT

(730) **INDEPENDENT spol. s.r.o.**, U Zvonařky 16, Praha 2, 12000, CZ

(740) **KOREJZOVÁ & SPOL.** Advokátní a patentová kancelář Korejzová Petra Mgr., Spálená 29, Praha 1

(510) Služby poskytované realitní kanceláří.

(511) 35, 36

(210) O 82212

(111) **181393**

(220) 02.02.1994

(151) 30.11.1994

(540)

KNIHKUPECTVÍ FRANZE KAFKY

(730) **SPOLEČNOST FRANZE KAFKY**, Maiselova 15, Praha 1, 11000, CZ

(740) Advokátní a patentová kancelář Vyskočil, Krošlák a spol. Lukajová Dana, patentový zástupce, Petrská 12, Praha 1

(510) Knihy, tiskoviny, pragensia, plakáty, pohlednice, mapy, videokazety, gramodesky, kompakty a magnetofonové nahrávky.

(511) 9, 16

(210) O 86353

(111) **181474**

(220) 14.03.1994

(151) 06.12.1994

(540)

AFTER BITE

(730) **Tender Corporation**, Littleton Industrial Park, Littleton, NH, US

(740) Ing. Reichel Pavel, Lopatecká 14, Praha 4

(510) Veškeré prostředky pro kožní aplikace s výjimkou farmaceutik, zvláště kosmetické a tekuté prostředky; veškeré prostředky pro ošetření pobodání hmyzem, zvláště prostředky pro zevní a lokální aplikace, např. s čpavkem a příslušnou aktivní složkou.

(511) 3, 5

(210) O 87746

(111) **181751**

(220) 07.10.1994

(151) 15.12.1994

(540)

PRONOVIA

(730) **ITW PRONOVIA, s.r.o.**, Vlkovská 595, Velká Bíteš (okres Žďár nad Sázavou), 59501, CZ

(740) patentový zástupce Dohnal Jiří Ing., Nedbalova 29, Brno

(510) Výrobky z plastických hmot, zejména pro motorová vozidla a elektrické vysavače prachu, např. potrubí a tvarovky pro rozvod chladících tekutin, jakož i formy k výrobě těchto výrobků; konstruktérská práce v oblasti strojírenství; obstaravatelská a zprostředkovatelská činnost ve výše uvedených oborech včetně v oblasti nákupu a prodeje zboží.

(511) 6, 17, 35, 42

(210) O 93065

(111) **181752**

(220) 07.10.1994

(151) 15.12.1994

(540)



(730) **ITW PRONOVIA, s.r.o.**, Vlkovská 595, Velká Bíteš, okres Žďár nad Sázavou, 59501, CZ

(740) patentový zástupce Dohnal Jiří Ing., Nedbalova 29, Brno

(510) Výrobky z plastických hmot, zejména pro motorová vozidla a elektrické vysavače prachu, např. potrubí a tvarovky pro rozvod chladících tekutin, jakož i formy k výrobě těchto výrobků; konstruktérská práce v oblasti strojírenství; obstaravatelská a zprostředkovatelská činnost ve výše uvedených oborech včetně v oblasti nákupu a prodeje zboží.

(511) 6, 17, 35, 42

(210) O 93066

(111) **182360**

(220) 10.09.1993

(151) 16.01.1995

(540)



(730) **GTE s.r.o.**, Náměstí bratří Synků 340/2, Praha 4, 14000, CZ
 (740) Zavadil & partneři, advokátní kancelář Mgr. Zlesák Tomáš, Revoluční 3, Praha 1

(510) Potraviny.

(511) 29, 30, 31

(210) O 82546

- (111) **182419**
 (220) 18.10.1994
 (151) 17.01.1995
 (540)



- (730) **ITA - International Trading Agencies, spol. s r.o.**, Stupňová 1584/3, Praha 8, 18000, CZ
 (740) Advokát Tuma Pavel JUDr., Na Rybníčku 16, Praha 2
 (510) Maso; ryby; masové výtahky; ovoce a zelenina konzervované, sušené a zavařené; želé; džemy a kompoty; vejce; mléko a výrobky z nich; káva; čaj; kakao; cukr; rýže; kávové náhražky; med; sirup melasový; droždí pro kynutí; sůl; hořčice; omáčky k ochucení; koření; čerstvé ovoce a zelenina; osivo; slad.
- (511) 29, 30, 31
 (210) O 93345

- (111) **182519**
 (220) 10.01.1994
 (151) 20.01.1995
 (540)

PROFILAB

- (730) **FOSH FOTO s. r. o.**, Masarykova 430/27, Brno, 60200, CZ
 (740) Voda Karel, Bolzanova 13, Brno
 (510) Chemické výrobky pro fotografii jako fotografické papíry, chemikálie pro fotografické účely, neexponované černobílé a barevné filmy, fotografické zeslabovače, fotografické emulze, fotodesky sensibizované, vývojky, sensibilizátory, fotometrický papír; prací a bělicí přípravky, čistící, lešticí a odmašťovací přípravky, mýdlo a mýdlové prášky, veškeré výrobky kosmetické a voňavkářské, zubní pasty a prášky; přístroje fotografické, kinematografické, optické včetně promítačů obrazů a zvětšovacích přístrojů, exponované černobílé a barevné filmy včetně diapositivů, fotografické filmy, sušičky fotografií, přístroje na leštění fotografických snímků, odkapávače pro fotografické práce, pouzdra pro fotoaparáty, fotostativy, fotografické hledáčky, expozimetry, rastry pro fotografování, fotometry; papír a výrobky z papíru, fotografie, přístroje na lepení fotografií, stojánky na fotografie, zásobníky na ukládání fotografií apod.; zhotovování fotografií pro propagační účely; filmové úpravy, vyvolávání fotografických filmů černobílých, barevných včetně diapositivů; provoz fotoateliéru - profesionální fotografování, fotoreportáže, zhotovování profesionálních i amatérských fotografií černobílých, barevných a diapositivů.
- (511) 1, 3, 9, 16, 35, 40, 42
 (210) O 85709

- (111) **182522**
 (220) 10.01.1994
 (151) 20.01.1995
 (540)

PROFILAB

- (730) **FOSH FOTO s. r. o.**, Masarykova 430/27, Brno, 60200, CZ
 (740) Voda Karel, Bolzanova 13, Brno
 (510) Chemické výrobky pro fotografii jako fotografické papíry, chemikálie pro fotografické účely, neexponované černobílé a barevné filmy, fotografické zeslabovače, fotografické emulze, fotodesky sensibizované, vývojky, sensibilizátory, fotometrický papír; prací a bělicí přípravky, čistící, lešticí a odmašťovací přípravky, mýdlo a mýdlové prášky, veškeré výrobky kosmetické a voňavkářské, zubní pasty a prášky; přístroje fotografické, kinematografické, optické včetně promítačů obrazů a zvětšovacích přístrojů, exponované černobílé a barevné filmy včetně diapositivů, fotografické filmy, sušičky

fotografií, přístroje na leštění fotografických snímků, odkapávače pro fotografické práce, pouzdra pro fotoaparáty, fotostativy, fotografické hledáčky, expozimetry, rastry pro fotografování, fotometry; papír a výrobky z papíru, fotografie, přístroje na lepení fotografií, stojánky na fotografie, zásobníky na ukládání fotografií apod.; zhotovování fotografií pro propagační účely; filmové úpravy, vyvolávání fotografických filmů černobílých, barevných včetně diapositivů; provoz fotoateliéru - profesionální fotografování, fotoreportáže, zhotovování profesionálních i amatérských fotografií černobílých, barevných a diapositivů.

- (511) 1, 3, 9, 16, 35, 40, 42
 (210) O 85710

- (111) **182523**
 (220) 10.01.1994
 (151) 20.01.1995
 (540)



- (730) **FOSH FOTO s. r. o.**, Masarykova 430/27, Brno, 60200, CZ
 (740) Voda Karel, Bolzanova 13, Brno
 (510) Chemické výrobky pro fotografii jako fotografické papíry, chemikálie pro fotografické účely, neexponované černobílé a barevné filmy, fotografické zeslabovače, fotografické emulze, fotodesky sensibizované, vývojky, sensibilizátory, fotometrický papír; prací a bělicí přípravky, čistící, lešticí a odmašťovací přípravky, mýdlo a mýdlové prášky, veškeré výrobky kosmetické a voňavkářské, zubní pasty a prášky; přístroje fotografické, kinematografické, optické včetně promítačů obrazů a zvětšovacích přístrojů, exponované černobílé a barevné filmy včetně diapositivů, fotografické filmy, sušičky fotografií, přístroje na leštění fotografických snímků, odkapávače pro fotografické práce, pouzdra pro fotoaparáty, fotostativy, fotografické hledáčky, expozimetry, rastry pro fotografování, fotometry. Papír a výrobky z papíru, fotografie, přístroje na lepení fotografií, stojánky na fotografie, zásobníky na ukládání fotografií apod.; zhotovování fotografií pro propagační účely; filmové úpravy, vyvolávání fotografických filmů černobílých, barevných včetně diapositivů; provoz fotoateliéru - profesionální fotografování, fotoreportáže, zhotovování profesionálních i amatérských fotografií černobílých, barevných a diapositivů.
- (511) 1, 3, 9, 16, 35, 40, 42
 (210) O 85711

- (111) **182709**
 (220) 01.11.1993
 (151) 27.01.1995
 (540)



- (730) **Gabriela Angelová**, Bořivojova 5/2431, Praha 3, 13000, CZ
 (510) (36) správa nemovitostí, realitní kancelář.
 (511) 36
 (210) O 83881

- (111) **182777**
 (220) 10.12.1993
 (151) 31.01.1995
 (540)

- (730) **Petr Bartůněk**, Havelská 6, Praha 1, 11000, CZ
 (740) Ing. Sedláčková Vlasta, Ke Kateřinkám 1393, Praha 4
 (510) Vydavatelství; tiskoviny; časopisy; noviny; knihy.
 (511) 16, 41
 (210) O 85001

SVĚTOZOR

(111) **182782**
 (220) 18.10.1994
 (151) 31.01.1995
 (540)



(730) **ITA - International Trading Agencies, spol. s r.o.**, Stupňová 1584/3, Praha 8, 18000, CZ
 (740) Advokát Tuma Pavel JUDr., Na Rybníčku 16, Praha 2
 (510) (35) pomoc při řízení obchodní činnosti; obchodní administrativa; kancelářské práce
 (511) 35
 (210) O 93347

(111) **183044**
 (220) 24.10.1994
 (151) 24.02.1995
 (540)

AUTO PALACE PRAHA k.s.

(730) **AUTO PALACE PRAHA, komanditní společnost**, Na Chodovci 2457/1, Praha 4, 14100, CZ
 (740) Nádvořník Pavel Ing., Sokola Tůmy I, Ostrava - Hulváky
 (510) Motorová vozidla a autopříslušenství; opravy a servis motorových vozidel.
 (511) 12, 37
 (210) O 93488

(111) **183092**
 (220) 12.11.1993
 (151) 27.02.1995
 (540)



(730) **COMPEKO CS, spol. s r.o.**, Rešetkova 9, Bratislava, 83103, SK
 (740) Ing. Sedláčková Vlasta, Ke Kateřinkám 1393, Praha 4
 (510) Integrovaný balík ekonomických programů.
 (511) 9, 42
 (210) O 84257

(111) **183134**
 (220) 23.02.1994
 (151) 27.02.1995
 (540)



(730) **S.C.S. Business Travel s.r.o.**, Botičská 4, Praha 2, 12801, CZ
 (740) Jupa Francis Ing., Měchenická 4/2554, Praha 4
 (510) Poskytování služeb cestovního ruchu.
 (511) 39, 42
 (210) O 87147

(111) **183144**
 (220) 16.11.1993
 (151) 28.02.1995
 (540)



(730) **EMI Records Limited**, EMI House, 43 Brook Green, Londýn, GB
 (740) Toningerová Daniela, Kamenická 3, Praha 7
 (510) (9) přístroje a zařízení pro záznamy, reprodukci, příjem a vysílání zvuku a obrazu, televizní přístroje, radiové a audiovizuální přístroje a zařízení, přístroje pro přenos zvuku, videorekordéry a reprodukční přístroje a zařízení, pásky a disky pro zvukové a videozáznamy, kazety, disky, CD desky, pásky,

spojovací dráty a kabely, části a součásti uvedených přístrojů.

(511) 9
 (210) O 84308

(111) **183145**
 (220) 16.11.1993
 (151) 28.02.1995
 (540)



HIS MASTER'S VOICE

(730) **EMI Records Limited**, EMI House, 43 Brook Green, Londýn, GB
 (740) Toningerová Daniela, Kamenická 3, Praha 7
 (510) (9) přístroje a zařízení pro záznamy, reprodukci, příjem a vysílání zvuku a obrazu, televizní přístroje, radiové a audiovizuální přístroje a zařízení, přístroje pro přenos zvuku, videorekordéry a reprodukční přístroje a zařízení, pásky a disky pro zvukové a videozáznamy, kazety, disky, CD desky, pásky, spojovací dráty a kabely, části a součásti uvedených přístrojů.
 (511) 9
 (210) O 84307

(111) **183256**
 (220) 01.11.1994
 (151) 08.03.1995
 (540)



(730) **JULIUS MEINL Pramen a.s.**, U libeňského pivovaru 63, Praha 8, 18000, CZ
 (740) TETRAPAT patentová kancelář Halaxová Zdeňka RNDr., Horní náměstí 7, Olomouc
 (510) Maso a masné výrobky, mléko a mléčné výrobky, vejce, tuky, mlýnské, pekárenské a těstářenské výrobky, cukr, cukrovinky a cukrářské výrobky, brambory, zelenina, ovoce a konzervářské výrobky; nealkoholické nápoje, alkoholické nápoje, ostatní potravinářské zboží, káva, čaj, pochutiny, drogistické zboží, kosmetika; toaletní papír, dámské hygienické potřeby, papírové ubrusy, igelitové tašky, prací a čistící prostředky, zubní pasty a kartáčky, destilovaná voda, papírové potřeby; hračky; punčochové zboží, ponožky; nádobí, kuchyňské pomůcky.
 (511) 3, 16, 21, 25, 28, 29, 30, 31, 32, 33
 (210) O 93658

(111) **183270**
 (220) 07.01.1994
 (151) 08.03.1995
 (540)



(730) **POP - TEX spol. s r.o.**, Americké armády čp. 73, Sušice I, 34201, CZ
 (740) UNIPATENT Ing. Chludina Jiří, J.Masaryka 43-47, Praha 2- Vinohrady
 (510) Drahé kovy a jejich slitiny; předměty z drahých kovů, jejich slitin nebo dublovaných kovů; bižuterie z umělých a plastických hmot; hodiny a chronometrická zařízení včetně speciálních pouzder, umělecké předměty z bronzu; papír a výrobky z papíru, lepenky a kartonážní výrobky; tiskoviny, časopisy, periodika, knihy, výrobky knihařské, fotografie, psací potřeby, kancelářská lepidla; potřeby pro umělce, štetce, psací stroje, kancelářské potřeby kromě nábytku, učební a školní potřeby a pomůcky; hrací karty, tiskací písma, štočky, pojidla pro papírenský průmysl; nábytek včetně kovového a kempingového nábytku; broušená skla a zrcadla, rámy; výrobky ze dřeva, korku, proutí, rákosu, třtiny, rohoviny, slonoviny, kostí, želvoviny, jantaru, perleti, mořské pěny, buničiny; výrobky z plastických hmot, ložní potřeby; matrace, žíněnky, podhlavníky; tabák v surovém

stavu, tabákové výrobky; potřeby pro kuřáky; zápalky;
ubytování - hotel, hostinská činnost - restaurace.

(511) 14, 16, 20, 34, 42
(210) O 85692

(111) **183281**
(220) 24.11.1993
(151) 09.03.1995
(540)



(730) **Jaroměřická mlékárna a.s.**, Kaunicova 198, Jaroměřice nad Rokytnou, 67551, CZ
(740) Bohemia Patent Vandělková Jana Ing., Hradební 3, Praha 1
(510) Mléčné výrobky.
(511) 29
(210) O 84511

(111) **183282**
(220) 24.11.1993
(151) 09.03.1995
(540)



(730) **Jaroměřická mlékárna a.s.**, Kaunicova 198, Jaroměřice nad Rokytnou, 67551, CZ
(740) Bohemia Patent Vandělková Jana Ing., Hradební 3, Praha 1
(510) Mléčné výrobky.
(511) 29
(210) O 84512

(111) **183283**
(220) 24.11.1993
(151) 09.03.1995
(540)



(730) **Jaroměřická mlékárna a.s.**, Kaunicova 198, Jaroměřice nad Rokytnou, 67551, CZ
(740) Bohemia Patent Vandělková Jana Ing., Hradební 3, Praha 1
(510) Mléčné výrobky.
(511) 29
(210) O 84514

(111) **183351**
(220) 12.11.1993
(151) 13.03.1995
(540)



(730) **Karel Procházka**, Pod Václavem 2051, Rakovník, 26901, CZ
(510) (3) prací, mycí, čistící a kosmetické výrobky
(511) 3
(210) O 84230

(111) **183356**
(220) 16.12.1993
(151) 13.03.1995
(540)

WINTERFRESH

(730) **WM.WRIGLEY JR.Company**, 410 North Michigan

Avenue, Chicago, IL, US

(740) ROTT, RŮŽIČKA, GUTTMANN Patentová, známková a právní kancelář Rott Vladimír JUDr., Nad Štolou 12, Praha 7
(510) Cukrářské zboží včetně žvýkací gumy.
(511) 30
(210) O 85237

(111) **183357**
(220) 16.12.1993
(151) 13.03.1995
(540)



(730) **WM. WRIGLEY JR. Company**, 410 North Michigan Avenue, Chicago, IL, US
(740) ROTT, RŮŽIČKA, GUTTMANN Patentová, známková a právní kancelář Rott Vladimír JUDr., Nad Štolou 12, Praha 7
(510) Cukrářské zboží včetně žvýkací gumy.
(511) 30
(210) O 85238

(111) **183362**
(220) 10.01.1994
(151) 13.03.1995
(540)

ESTEE LAUDER SPLASH AWAY

(730) **ESTEE LAUDER COSMETICS LTD.**, 161 Commander Blvd., Agincourt, Ontario, CA
(740) Baker & McKenzie v. o. s. Vendlová, Ph. D. Gabriela JUDr., Klimentská 46, Praha 1
(510) (3) kosmetické přípravky, zejména přípravky pro čištění a tónování pleti.
(511) 3
(210) O 85704

(111) **183364**
(220) 30.11.1993
(151) 13.03.1995
(540)

PC DENT

(730) **DIALOG MIS spol. s r.o.**, Slavičková 372/2, Praha 6, 16000, CZ
(740) Bohemia Patent Patentová a známková kancelář Vandělková Jana Ing., Hradební 3, Praha
(510) Software, návrhy, tvorby a zpracování software, počítačové manuály, příručky, počítačová dokumentace, tiskoviny, časopisy, periodický a neperiodický tisk a knihy v oboru výpočetní techniky, výrobky výpočetní techniky, zejména počítače a počítačové systémy včetně částí a příslušenství.
(511) 9, 16, 42
(210) O 84647

(111) **183365**
(220) 30.11.1993
(151) 13.03.1995
(540)

PC DOKTOR

(730) **DIALOG MIS spol. s r.o.**, Slavičková 372/2, Praha 6, 16000, CZ
(740) Bohemia Patent Patentová a známková kancelář Vandělková Jana Ing., Hradební 3, Praha
(510) Software, návrhy, tvorby a zpracování software, počítačové manuály, příručky, počítačová dokumentace, tiskoviny, časopisy, periodický a neperiodický tisk a knihy v oboru výpočetní techniky, výrobky výpočetní techniky, zejména počítače a počítačové systémy včetně částí a příslušenství.
(511) 9, 16, 42
(210) O 84646

(111) **183366**
 (220) 30.11.1993
 (151) 13.03.1995
 (540)



(730) **DIALOG MIS spol. s r.o.**, Slavičkova 372/2, Praha 6, 16000, CZ

(740) Bohemia Patent Patentová a známková kancelář Vandělíková Jana Ing., Hradební 3, Praha 1
 (510) Software, návrhy, tvorby a zpracování software, počítačové manuály, příručky, počítačová dokumentace, tiskoviny, časopisy, periodický a neperiodický tisk a knihy v oboru výpočetní techniky, výrobky výpočetní techniky, zejména počítače a počítačové systémy včetně částí a příslušenství.
 (511) 9, 16, 42
 (210) O 84645

(111) **183367**
 (220) 15.12.1993
 (151) 13.03.1995
 (540)

AVON

(730) **COOPER TIRE & RUBBER COMPANY**, 701, Lima Avenue, Findlay, OH, US
 (740) Patentservis Praha a.s., Jivenská 1273/1, Praha 4
 (510) Stroje a obráběcí stroje; motory a stroje s vlastním pohonem; strojové spojky a přenosné komponenty; pozemní vozidla; zařízení pro leteckou, lodní a pozemní dopravu; části a fitinky pro tyto výrobky ve tř. 12; gutaperča; guma; balata a náhražky těchto hmot; výrobky z těchto hmot, pokud nejsou obsaženy v jiných třídách; polotovary z plastických hmot (folie, desky, tyče); těsnící hmoty; ucpávky a izolace (tepelné, elektrické nebo zvukové); osinek; slída a výrobky z osinku a slídy; hadice (s výjimkou kovových); všechno toto zboží vyrobené z gumy nebo hlavně z gumy.
 (511) 7, 12, 17
 (210) O 85202

(111) **183435**
 (220) 22.09.1994
 (151) 15.03.1995
 (540)



(730) **Juraj Šimurda**, Vyšehradská 35, Praha 2, 12800, CZ
 (740) Jupa Francis Ing., Měchenická 4/2554, Praha 4
 (510) Nářadí a nástroje; materiály a polotovary ke gravírování a rytí; orientační a reklamní výrobky jako jsou firemní tabule, nápisy, rytecké práce, samolepící grafika, světelné reklamy.
 (511) 6, 8, 17, 35
 (210) O 92761

(111) **183436**
 (220) 22.09.1994
 (151) 15.03.1995
 (540)

GRAVOGRAPH

(730) **Juraj Šimurda**, Vyšehradská 35, Praha 2, 12800, CZ
 (740) Jupa Francis Ing., Měchenická 4/2554, Praha 4
 (510) Nářadí a nástroje; materiály a polotovary ke gravírování a rytí; orientační výrobky jako jsou firemní tabule, nápisy, rytecké práce, samolepící grafika, světelné reklamy.
 (511) 6, 8, 17, 35
 (210) O 92762

(111) **183536**
 (220) 16.02.1994
 (151) 20.03.1995
 (540) 
 (730) **A projekt, spol. s r.o.**, Václavské náměstí 15, Praha 1, 11000, CZ
 (740) Příkryl Jaromír Ing., Včelín 1161, Hulín
 (510) Projektová činnost v investiční výstavbě.
 (511) 42
 (210) O 86962

(111) **183559**
 (220) 16.11.1993
 (151) 21.03.1995
 (540)

HMV

(730) **EMI Records Limited**, EMI House, 43 Brook Green, Londýn, GB
 (740) Toningerová Daniela, Kamenická 3, Praha 7
 (510) (9) přístroje a zařízení pro záznamy, reprodukci, příjem a vysílání zvuku a obrazu, televizní přístroje, radiové a audiovizuální přístroje a zařízení, přístroje pro přenos zvuku, videorekordéry a reprodukční přístroje a zařízení, pásky a disky pro zvukové a videozáznamy, kazety, disky, CD desky, pásky, spojovací dráty a kabely, části a součásti uvedených přístrojů.
 (511) 9
 (210) O 84309

(111) **183663**
 (220) 04.01.1994
 (151) 24.03.1995
 (540)



(730) **Sony Music Entertainment Inc.**, New York, NY, US
 (740) Společná advokátní kancelář Všeček Zelený Švorčík Kalenský a partneři Zelený Pavel JUDr., Hájkova 2, Praha 2
 (510) Zvukové a audiovizuální záznamy včetně fonografických záznamů, předehraných magnetických pásek, disků a kazet, kinematografické filmy.
 (511) 9
 (210) O 85619

(111) **183719**
 (220) 12.01.1994
 (151) 27.03.1995
 (540)

HIRULOG

(730) **BIOGEN, INC.**, 14 Cambridge Center, Cambridge, MA, US
 (740) Advokátní a patentová kancelář Traplová, Hakr, Kubát JUDr. Traplová Jarmila, Přístavní 24, Praha 7
 (510) (5) inhibitory thrombinu.
 (511) 5
 (210) O 85780

(111) **183797**
 (220) 15.09.1993
 (151) 30.03.1995
 (540)



(730) **ROOIBOS LIMITED**, Rooibos Tea Avenue, Clanwilliam, Western Cape, ZA
 (740) PATENTSERVIS PRAHA a.s., Jivenská 1273, Praha 4
 (510) Medicinální čaje, přírodní čaje, instantní čaje, čajové extrakty, bylinné likéry, bylinné trestě k výrobě likérů, žaludeční likéry, vitamínové a multivitaminové přípravky a pochutiny, zejména: dražé a tablety, čokoláda, oplatky, lízátko, žvýkačky, vitamínové nápoje, vitamínové náplasti a zábal, masti, krémy a želé.
 (511) 5, 30, 33

(210) O 82693

(111) **183857**

(220) 23.03.1994

(151) 03.04.1995

(540)

EuroMed*Ihr Spezialist für Kurreisen*(730) **EuroMed Beratungs- und Handelsgesellschaft m.b.H.**,

Friedrichstrasse 185-190, Berlin, 10117, DE

(740) UNIPATENT Chlustina Jiří Ing., J.Masaryka 43-47, Praha 2-
Vinohrady(510) Zprostředkování lázeňských a turisticko zdravotních pobytů;
doprava osob a zboží.

(511) 39, 42

(210) O 88037

(111) **183926**

(220) 05.04.1994

(151) 05.04.1995

(540)

HIGH-END AUDIO STUDIO(730) **Michal Vošahlík**, Belgická 4, Praha 2, 12000, CZ

(740) Ing. Novotný Jaroslav, Římská 45, Praha 2

(510) Audiovizuální a záznamová technika jako zesilovače, CD
přehrávače, gramofony a jejich součásti a příslušenství,
kazetové a kotoučové magnetofony, přehrávače laserových
disků, ekvalizéry, zvukové procesory, mikrofony, digitální
technika, digitálně analogové převodníky; propojovací audio
kabely; silnoproudé kabely; nábytek pro audiotechniku,
stojany, podstavce, úchyty; akustické tlumící a izolační
materiály; akustické stavební prvky; fotografické služby;
agenturní činnost v oblasti kultury, poradenská činnost a
zprostředkování v oblasti audio a video techniky.

(511) 6, 9, 17, 19, 20, 35, 42

(210) O 88389

(111) **184016**

(220) 03.01.1994

(151) 07.04.1995

(540)

DIROL(730) **DANDY A/S**, Dandyvej, Vejle, 7100, DK(740) Společná advokátní kancelář Všečeka a partneři Všečeka
Miloš JUDr., Hálkova 2, Praha 2(510) Káva, čaj, kakao, cukr, rýže, tapioka, ságo, kávové náhražky,
mouka a obilné výrobky určené k lidské výživě, např. ovesné
vločky apod., nápoje z kávy, kaka a nebo čokolády; chléb,
suchary a sušenky, koláče, jemné pečivo; cukrovinky zejména
nemedicínální žvýkací guma; zmrzlina, med, sirup z melasy,
kvasnice, prášky do pečiva, sůl, hořčice; pepř, ocet, chuťové
omáčky; koření; led.

(511) 30

(210) O 85612

(111) **184063**

(220) 16.03.1994

(151) 10.04.1995

(540)

(730) **Wüstenrot Bausparkasse AG**, Ludwigsburg, DE(740) Advokátní a patentová kancelář Čermák Hořejš Myslíl a spol.
Matějka Jan JUDr., Národní 32, Praha 1

(510) (36) finančníctví; peněžní obchody; pojišťovnictví

(511) 36

(210) O 87800

(111) **184218**

(220) 24.11.1993

(151) 13.04.1995

(540)

(730) **Jaroměřická mlékárna a.s.**, Kaunicova 198, Jaroměřice nad
Rokytnou, 67551, CZ

(740) Bohemia Patent Vanděliková Jana Ing., Hradební 3, Praha 1

(510) Mléčné výrobky.

(511) 29

(210) O 84513

(111) **184405**

(220) 23.11.1993

(151) 20.04.1995

(540)

(730) **BENO TRIODYNSERVIS spol. s r. o.**, Husitská 187/60,
Praha 3, 13000, CZ

(740) Smrčková Marie ing., Velflíkova 8, Praha 6

(510) Opravy a prodej svářecích transformátorů, svářecích agregátů,
svářecích usměrňovačů, svářecích poloautomatů, nabíječů
akumulátorů, elektromotorů asynchronních a jednosměrných do
200 kW, výtahových elektromotorů, elektrického ručního
nářadí, oběhových teplovodních čerpadel, ponorných a
ponorných kalových čerpadel.

(511) 7, 9, 37

(210) O 84493

(111) **184406**

(220) 26.11.1993

(151) 20.04.1995

(540)

(730) **Midas International Corporation**, Arlington Heights Road
1300, Itasca, Illinois 60143-1274, IL, US(740) Rott, Růžička a Guttman, patentová, známková a právní
kancelář JUDr. Rott Vladimír 269439,269805,229649, Nad
Štolou 12, Praha 7

(510) Pohyblivé náhradní díly a součástky pro vozidla všeho druhu.

(511) 12

(210) O 84599

(111) **184407**

(220) 26.11.1993

(151) 20.04.1995

(540)

(730) **Midas International Corporation**, Arlington Heights Road
1300, Itasca, Illinois 60143-1274, IL, US(740) Rott, Růžička a Guttman, patentová, známková a právní
kancelář JUDr. Rott Vladimír, Nad Štolou 12, Praha 7

- (510) Instalace a opravy pohyblivých náhradních dílů a součástek pro vozidla všeho druhu.
 (511) 37
 (210) O 84600

- (111) **184463**
 (220) 19.11.1993
 (151) 25.04.1995
 (540)

Rustica

- (730) **Dr. August Oetker Nahrungsmittel KG**, Lutterstrasse 14, Bielefeld, DE
 (740) Advokátní a patentová kancelář Čermák Hořejš Myslíl Čermák Karel jr., JUDr. Ph.D., Národní 32, Praha 1
 (510) Pizza, těstoviny včetně plněných v podstatě uzeninou a/nebo masem a/nebo sýrem a/nebo ovocem a/nebo zeleninou a/nebo houbami; zákusky, zejména bagetky a ke konzumaci připravené tousty nebo chlebičky obložené v podstatě uzeninou a/nebo masem a/nebo sýrem a/nebo ovocem a/nebo zeleninou; zmrzlina, výrobky pekárenské a cukrářské, hotové pokrmy a polotovary, sestávající v podstatě z masa, masných a rybích výrobků, mořské zvířeny, drůbeže a divočiny s přídavkem zeleniny, brambor, rýže, těstovin včetně plněných, luštěnin, hub, upraveného ovoce a omáček, jakož i sýr, polévky a omáčky (včetně salátových), rybí výrobky včetně výrobků z mořské zvířeny; všechny shora uvedené výrobky též zmražené; zmražená zelenina.
 (511) 29, 30
 (210) O 84402

- (111) **184490**
 (220) 26.11.1993
 (151) 25.04.1995
 (540)

CHERRY

- (730) **Agency Prague Cherry, spol. s r.o.**, U Spáleného Mlýna 103, Líšnice, 25210, CZ
 (740) UNIPATENT Ing. Chlustina Jiří, J. Masaryka 43-47, Praha 2- Vinohrady
 (510) Barvy, laky, nátěry, fermeže pro průmyslové a umělecké použití, textilní barvy; přípravky pro barvení potravin a nápojů; barviva, antikorozi a impregnační nátěry; barvířské přípravky, mořidla, přírodní pryskyřice; kovové folie a kovy v prášku pro účely malířské a dekorátorské. Papír a výrobky z papíru; lepenka a kartonážní výrobky; pojidla pro papírenský průmysl; tiskoviny, časopisy, periodika, knihy, knihařské výrobky, fotografie, psací potřeby včetně psacích potřeb z drahých kovů, kancelářská lepidla; nožířské výrobky pro kancelářské účely; potřeby pro umělce; štětce; psací stroje a kancelářské potřeby s výjimkou nábytku; učební a školní potřeby a pomůcky; hrací karty, tiskací písma; štočky. Propagace a reklama včetně propagačních a reklamních aktivit ve sdělovacích prostředcích všeho druhu. Umělecká agentura včetně dramatické a autorské tvorby a přípravy televizních a rozhlasových pořadů a přípravy společenských a kulturních akcí; vydavatelství včetně produkce a vydávání zvukových a obrazových nosičů, publikací a tiskovin všeho druhu.
 (511) 2, 16, 35, 41
 (210) O 84598

- (111) **184541**
 (220) 30.11.1993
 (151) 27.04.1995
 (540)



- (730) **Ing. arch. Věra Ottová**, Fetrovská 37/889, Praha 6, 16000, CZ
 (510) (42) projektová činnost v investiční výstavbě.
 (511) 42

- (210) O 84648

- (111) **184542**
 (220) 18.01.1994
 (151) 27.04.1995
 (540)

JUDO

- (730) **Syngenta Limited, Syngenta European Regional Centre**, Priestley Road, Surrey Research Park, GU2 7YH Guildford, Surrey, GB
 (740) Advokátní a patentová kancelář Traplová, Hakr, Kubát Traplová Jarmila JUDr., Přístavní 24, Praha 7
 (510) Chemické látky pro použití v zemědělství, zahradnictví a lesním hospodářství; statková a průmyslová hnojiva; regulátory růstu rostlin; mořidla, osiva. Pesticidy, herbicidy, insekticidy, fungicidy a rodenticidy; prostředky pro hubení škůdců.
 (511) 1, 5
 (210) O 85901

- (111) **184550**
 (220) 02.12.1993
 (151) 27.04.1995
 (540)

DSC

- (730) **DIGITAL SECURITY CONTROLS LTD.**, 1645 Flint Road, Downsview, Ontario, CA
 (740) Rott, Růžička a Guttman, patentová, známková a právní kancelář JUDr. Rott Vladimír, Nad Štolou 12, Praha 7
 (510) (9) elektronické bezpečnostní systémy a zařízení, detekční zařízení proti nežádoucímu vniknutí, zařízení centrálních monitorovacích stanic, protipožární detekční systémy a zařízení, přístupové kontrolní systémy a zařízení, poplašná sdělovací zařízení.
 (511) 9
 (210) O 84742

- (111) **184589**
 (220) 22.03.1994
 (151) 02.05.1995
 (540)



- (730) **WARNER-LAMBERT COMPANY LLC**, 201 Tabor Road, Morris Plains 07950, NJ, US
 (740) Společná advokátní kancelář Vsetečka, Zelený, Švorčík, Kalenský a partneři JUDr. Pavel Zelený, advokát, Hálkova 2, Praha 2
 (510) Výrobky farmaceutické, zvěrolékařské a zdravotnické; výrobky dietetické pro děti a nemocné; náplasti; obvazový materiál; hmoty určené k plombování zubů a na otisky zubů; dezinfekční prostředky k hubení rostlinných a živočišných škůdců; antiparazitní látky.
 (511) 5
 (210) O 88001

- (111) **184590**
 (220) 22.03.1994
 (151) 02.05.1995
 (540)



- (730) **WARNER-LAMBERT COMPANY LLC**, 201 Tabor Road, Morris Plains, NJ, US

- (740) Společná advokátní kancelář Vsetečka, Zelený, Švorčík, Kalenský a partneři JUDr. Pavel Zelený, advokát, Hálkova 2, Praha 2
- (510) Výrobky farmaceutické, zvěrolékařské a zdravotnické; výrobky dietetické pro děti a nemocné; náplasti; obvazový materiál; hmoty určené k plombování zubů a na otisky zubů; dezinfekční prostředky k hubení rostlinných a živočišných škůdců; antiparazitní látky.
- (511) 5
(210) O 88000



- (730) **Silex, spol. s r.o.**, Náměstí Jiřího z Lobkovic 19, Praha 3, 13000, CZ
- (740) Rott, Růžička a Guttman, patentová, známková a právní kancelář JUDr. Růžička Michal, CSc., Nad Štolou 12, Praha 7
- (510) Ložní prádlo, peřiny, polštáře, matrace, tkaniny, prošívané přikrývky, oděvy, reklamní činnost, poskytování pomoci při výkonu hospodářské činnosti, zejména poradenské a konzultační služby, servisní činnost, skladování, pořádání odborných symposií, konferencí a školení, zprostředkovatelská obchodní činnost včetně dovozu a vývozu zboží, obstaravatelské služby, obchodně zastupitelská činnost.
- (511) 20, 24, 25, 35, 36, 37, 39, 41, 42
(210) O 85041

- (111) **184645**
(220) 23.12.1993
(151) 03.05.1995
(540)

FRIGOTECH

- (730) **FRIGOTECH spol. s r.o.**, Jakubovo nám. 12, Bratislava, 81109, SK
- (740) Rott, Růžička a Guttman, patentová, známková a právní kancelář JUDr. Rott Vladimír, Nad Štolou 12, Praha 7
- (510) Elektrospotřebiče pro domácnost, především lednice, mrazáky, pračky, sušičky a myčky nádobí.
- (511) 7, 9, 11
(210) O 85425

- (111) **184720**
(220) 03.02.1994
(151) 09.05.1995
(540)



- (730) **GM, spol. s r.o.**, Jízdárenská 4, Vyškov, 68224, CZ
- (740) ELITFORM, v.o.s., patentová a známková kancelář Voda Karel, Bolzanova 13, Brno
- (510) Jednoúčelové stroje, zařízení a prostředky pro mechanizaci a robotizaci technologických procesů zpracování plastických hmot a odpadů z nich, formy, modely, šablony, nástroje a jiné pomůcky pro zpracování plastických hmot; výrobky a polotovary z plastických hmot, případně v kombinaci s kovem (pokud nejsou obsaženy v jiných třídách), zvláště pro elektrotechniku, strojírenství, automobilový průmysl, stavebnictví, nábytkářství, hračkářství, obaly pro chemii a farmacii, potravinářství a kosmetiku; drobné nářadí, přenosné a účelové nádoby, dřezy, schránky, misky, podložky, podnosy, kryty, uzávěry, dózy, kořenky, odměrky, lžičky, police, obaly, formičky, kráječe, přichytky a strojky pro domácnost a kuchyni, přepravky, truhlíky pro pěstování rostlin, umyvadla, pouzdra na mýdla a zubní kartáčky, jiné prostředky pro vybavení koupelen a pro osobní hygienu, spony, hřebeny, kartáče (s výjimkou štětců), navlékače jehel a pomůcky k čištění, převážně z plastických hmot nebo v kombinaci s kovem, dřevem nebo keramikou; služby poradenské, inženýrské, konstrukční a dodavatelské související s výrobou a zaváděním tvářecích nástrojů a technologických zařízení na zpracování plastických hmot a jejich odpadů, obchodní a poradenská činnost s těmito stroji a zařízeními a s výrobky spotřebního charakteru.
- (511) 6, 7, 8, 20, 21, 35, 42
(210) O 86371

- (111) **184711**
(220) 13.09.1993
(151) 09.05.1995
(540)

ČESKOMORAVSKÝ PROFIT

- (730) **Stanford, a. s.**, Vinohradská 1511/230, Praha 10 - Strašnice, 10000, CZ
- (740) Zastupování bylo zrušeno.
- (510) Tiskoviny všeho druhu, periodický a neperiodický tisk, knihy, reklamní a inzertní činnost, průzkum trhu včetně poradenství pro organizaci a řízení obchodu, zpracování marketingových studií, informačních služeb a vytváření informačních systémů, vydavatelská a nakladatelská činnost, poradenská činnost v oboru vydavatelství, nakladatelství, reklamy a při obchodní činnosti.
- (511) 16, 35, 41, 42
(210) O 82606

- (111) **184715**
(220) 13.12.1993
(151) 09.05.1995
(540)



- (730) **Silex, spol. s r.o.**, Náměstí Jiřího z Lobkovic 19, Praha 3, 13000, CZ
- (740) Rott, Růžička a Guttman, patentová, známková a právní kancelář JUDr. Růžička Michal, CSc., Nad Štolou 12, Praha 7
- (510) Ložní prádlo, peřiny, polštáře, matrace, tkaniny, prošívané přikrývky, oděvy, reklamní činnost, poskytování pomoci při výkonu hospodářské činnosti, zejména poradenské a konzultační služby, servisní činnost, skladování, pořádání odborných symposií, konferencí a školení, zprostředkovatelská obchodní činnost včetně dovozu a vývozu zboží, obstaravatelské služby, obchodně zastupitelská činnost.
- (511) 20, 24, 25, 35, 36, 37, 39, 41, 42
(210) O 85039

- (111) **184738**
(220) 10.12.1993
(151) 10.05.1995
(540)

CRISPY CRUNCH

- (730) **CADBURY LIMITED**, P.O.Box 12, Bournville, Birmingham B30 2LU, GB
- (740) Čermák, Hořejš, Vrba - advokátní a patentová kancelář JUDr. Čermák Karel, Národní 32, Praha 1
- (510) (30) čokoláda, tabulková čokoláda, čokoládové cukrovinky.
- (511) 30
(210) O 85008

- (111) **184717**
(220) 13.12.1993
(151) 09.05.1995
(540)

- (111) **184739**
(220) 10.12.1993
(151) 10.05.1995

- (540) **MALTED MILK**
 (730) **Cadbury Trebor Allan Inc.**, 277 Gladstone Avenue, Toronto, Ontario, CA
 (740) Advokátní a patentová kancelář Čermák, Hořejš, Myslíl JUDr. Čermák Karel, Národní 32, Praha 1
 (510) Čokoláda, tabulková čokoláda, čokoládové cukrovinky.
 (511) 30
 (210) O 85009

- (111) **184740**
 (220) 10.12.1993
 (151) 10.05.1995
 (540)

MR. BIG

- (730) **Cadbury Trebor Allan Inc.**, 277 Gladstone Avenue, Toronto, Ontario, CA
 (740) Advokátní a patentová kancelář Čermák, Hořejš, Myslíl JUDr. Čermák Karel, Národní 32, Praha 1
 (510) (30) čokoláda, tabulková čokoláda, čokoládové cukrovinky.
 (511) 30
 (210) O 85010

- (111) **184741**
 (220) 10.12.1993
 (151) 10.05.1995
 (540)

SWEET MARIE

- (730) **Cadbury Trebor Allan Inc.**, 277 Gladstone Avenue, Toronto, Ontario, CA
 (740) Advokátní a patentová kancelář Čermák, Hořejš, Myslíl JUDr. Čermák Karel, Národní 32, Praha 1
 (510) (30) čokoláda, tabulková čokoláda, čokoládové cukrovinky.
 (511) 30
 (210) O 85011

- (111) **184753**
 (220) 13.09.1993
 (151) 10.05.1995
 (540)

Ceskomoravský
Profit

- (730) **Stanford, a. s.**, Vinohradská 1511/230, Praha 10 - Strašnice, 10000, CZ
 (740) Zastupování bylo zrušeno.
 (510) Tiskoviny všeho druhu, periodický a neperiodický tisk, knihy, reklamní a inzertní činnost, průzkum trhu včetně poradenství pro organizace a řízení obchodu, zpracování marketingových studií, informačních služeb a vytváření informačních systémů, vydavatelská a nakladatelská činnost, poradenská činnost v oboru vydavatelství, nakladatelství, reklamy a při obchodní činnosti.
 (511) 16, 35, 41, 42
 (210) O 82607

- (111) **184785**
 (220) 28.12.1993
 (151) 11.05.1995
 (540)

OASIS

- (730) **American International Group, Inc.**, 70 Pine Street, New York, NY, US
 (740) KOREJZOVÁ & SPOL. Advokátní a patentová kancelář Korejzová Petra Mgr., Spálená 29, Praha 1
 (510) (36) pojišťovací a finanční služby.
 (511) 36
 (210) O 85479

- (111) **184795**

- (220) 27.05.1994
 (151) 12.05.1995
 (540)



- (730) **MEP POSTŘELMOV, a.s.**, Tovární 182/2, Postřelmov, 78969, CZ
 (740) TETRAPAT patentová kancelář Halaxová Zdeňka RNDr, Horní náměstí 7, Olomouc
 (510) Železné i neželezné kovy a jejich slitiny, povrchová úprava kovů, zejména galvanizace, obrábění, broušení a leštění, výroba nástrojů pro opracování materiálu, nástrojů kalibračních, kontrolních a zkušebních, projekční, výrobní, montážní, servisní, zkušební a opravárenská činnost v oblasti elektrických přístrojů, zejména rozvaděčů nízkého napětí.
 (511) 6, 8, 9, 37, 40
 (210) O 89889

- (111) **184798**
 (220) 12.01.1994
 (151) 12.05.1995
 (540)

ESPRIT BASIX

- (730) **Esprit International, společnost zřízená podle zákonů státu California**, 1370 Broadway, New York, NY, US
 (740) Společná advokátní kancelář Všečeka Zelený Švorčík Kalenský a partneři Zelený Pavel JUDr., Hájkova 2, Praha 2
 (510) (25) pánské, dámské a dětské oblečení včetně obuvi a pokrývek hlavy.
 (511) 25
 (210) O 85776

- (111) **184879**
 (220) 14.01.1994
 (151) 15.05.1995
 (540)



- (730) **Esprit International, společnost zřízená podle zákonů státu California**, 1370 Broadway, New York, NY, US
 (740) Společná advokátní kancelář Všečeka Zelený Švorčík Kalenský a partneři Zelený Pavel JUDr., Hájkova 2, Praha 2
 (510) Tašky, batohy, brašny, kufrы, deštníky, kabely, peněženky, opasky, náprsní tašky, ubrusy, pokrývky na postel, ložní prádlo včetně prostěradel a povlaků na polštáře, ručníky, žínky, hadry a jiné textilní prostředky pro uklízení (nezahrnuté v jiných třídách), pánské, dámské a dětské oblečení včetně obuvi a pokrývek hlavy.
 (511) 18, 24, 25
 (210) O 85855

- (111) **184986**
 (220) 17.03.1994
 (151) 22.05.1995
 (540)

RENATEX

- (730) **RENATEX CZ a.s.**, K myslivně 2140, Ostrava - Poruba, 70800, CZ
 (740) UNIPATENT Ing. Chlůstina Jiří, J.Masaryka 43-47, Praha 2 - Vinohrady
 (510) Textilní výrobky a jejich pronájem; sběr, praní a mandlování

(511) textilíí a prádla.
(24, 25, 37, 42)
(210) O 87855

(111) **185202**
(220) 24.01.1994
(151) 26.05.1995
(540)

WOODEX

(730) **WOODEX CZ, a. s.**, Olomoucká ul. 774, Jevíčko (okres Svitavy), 56943, CZ
(740) Šachta, Zmeškal & partneři Kratochvíl Václav Ing., Radlická 28/663, Praha 5
(510) Výrobky ze dřeva, zejména nábytkové díly pro sestavný nábytek. Dřevěné hračky a potřeby na hraní. Obchodní, propagační, obstaravatelská, zprostředkovatelská, poradenská, servisní a opravárenská činnost související s výše uvedenými obory.
(511) 20, 28, 35, 37
(210) O 85989

(111) **185204**
(220) 24.01.1994
(151) 26.05.1995
(540)



(730) **WOODEX CZ, a.s.**, Olomoucká ul. 774, Jevíčko, okres Svitavy, 56943, CZ
(740) Šachta, Zmeškal & partneři Kratochvíl Václav Ing., Radlická 28/663, Praha 5
(510) Výrobky ze dřeva, zejména nábytkové díly pro sestavný nábytek. Dřevěné hračky a potřeby na hraní. Obchodní, propagační, obstaravatelská, zprostředkovatelská, poradenská, servisní a opravárenská činnost související s výše uvedenými obory.
(511) 20, 28, 35, 37
(210) O 85990

(111) **185269**
(220) 14.02.1994
(151) 29.05.1995
(540)

MERCURY

(730) **THE PULLMAN SHOE COMPANY LIMITED**, Mercury House, Lea Road, Waltham Abbey, Essex, GB
(740) ČERMÁK HOŘEJŠ MYSLIL advokátní a patentová kancelář Matějka Jan JUDr., Národní 32, Praha 1
(510) Oděvy, obuv, pokrývky hlavy, hry, hračky, gymnastické a sportovní výrobky a vybavení.
(511) 25, 28
(210) O 86860

(111) **185340**
(220) 21.01.1994
(151) 30.05.1995
(540)

CLAIBORNE

(730) **LIZ CLAIBORNE, INC.**, 1441 Broadway, New York, NY, US
(740) Advokátní a patentová kancelář Čermák, Hořejš, Myslíl Čermák Karel JUDr., Ph. D., Národní 32, Praha 1
(510) Prací a bělicí přípravky, čistící přípravky, mýdlo, lešticí přípravky, odmašťovací přípravky, výrobky kosmetické, voňavkářské včetně éterických olejů, vodičky na vlasy, zubní pasty a prášky. Oděvy, prádlo, boty, střevíce, trepky.
(511) 3, 25
(210) O 85969

(111) **185393**
(220) 30.12.1993
(151) 31.05.1995
(540)

KAPUCÍN

(730) **Bohušovická mlékárna, a.s.**, Brnany 125, Bohušovice nad Ohří, 41156, CZ
(740) Čermák, Hořejš, Vrba - advokátní a patentová kancelář JUDr. Ing. Hořejš Milan, Národní 32, Praha 1
(510) Mléko, smetana a jiné mlékařské výrobky.
(511) 29
(210) O 85579

(111) **185450**
(220) 29.11.1993
(151) 05.06.1995
(540)

PALÁC LUCERNA

(730) **LUCERNA-BARRANDOV, spol. s r.o.**, Štěpánská 61, Praha 1, 11000, CZ
(740) Rott, Růžička a Guttman, patentová, známková a právní kancelář JUDr. Růžička Michal, CSc., Nad Štolou 12, Praha 7
(510) Kosmetika, parfumerářské a drogistické výrobky, svíčky všeho druhu, zdravotní kosmetika; fotografické aparáty, kinematografické a optické přístroje a jejich součásti, přístroje pro záznam, přenos a reprodukci zvuku a obrazu; předměty z drahých a obecných kovů a jejich slitin, zejména šperky, drahokamy, polodrahokamy a drahé kameny, hodinářské výrobky, bižuterie a obaly na uvedené výrobky, drobnůstky umělecké z drahých a plátovaných kovů; tiskoviny všeho druhu, časopisy, periodika, knihy, fotografie, hudebniny, kancelářské potřeby, potřeby pro umělce, hrací karty, společenské hry, hrací automaty, hudební nástroje; kožené zboží všeho druhu zejména obuv, kabelky, aktovky, kufrý, kožené pásky, kožená bižuterie, rukavice, hole, deštníky, slunečníky; textilní zboží pro hostinské účely, zejména tkaniny stolní, ložní, ručníky, ubrusky; bytové doplňky z textilu, ze dřeva, z rákosu, z bambusu a z kovu zejména rámy, zrcadla, poličky, podnosy, věšáky, skříňky, stolky; koberce, koberečky, rohože, jídelní a nápojové soupravy a jejich části ze skla, porcelánu, keramiky, dřeva, drahých a obecných kovů, užitné předměty ze skla, porcelánu, keramiky, dřeva, obecných a drahých kovů; krajky, výšivky; hračky všeho druhu, příležitostné ozdoby zejména vánoční a velikonoční; káva, čaj, cukr, koláče, jemné pečivo, cukrovinky a obaly na koření všeho druhu, chuťové omáčky všeho druhu; zemědělské výrobky zejména čerstvé ovoce, zelenina, živé rostliny a přírodní květiny, semena květin, živá zvířata. Poradenská činnost; správa nemovitostí; služby dotváření interiéru; hostinské služby všeho druhu.
(511) 3, 5, 9, 14, 15, 16, 18, 20, 21, 24, 26, 27, 28, 30, 31, 35, 36, 42
(210) O 84610

(111) **185502**
(220) 10.02.1994
(151) 06.06.1995
(540)

EDITIO SUPRAPHON

(730) **SUPRAPHON a.s.**, Palackého 1, Praha 1, 11299, CZ
(740) Reichel & kol., patent. kancelář Reichel Pavel Ing., Lopatecká 14, Praha 4
(510) Nakladatelství.
(511) 41
(210) O 86549

(111) **185558**
(220) 18.01.1994
(151) 08.06.1995
(540)



- (730) **CINIS spol. s r.o.**, Lázeňská 212, Údlice, 43141, CZ
 (740) Ing. Novotný Jaroslav, Římská 45, Praha 2
 (510) Plastové výrobky pro konstrukce a čistiřny odpadních vod, hnojivé substráty na bázi popele, čistiřny odpadních vod včetně montáže, poradenství a laboratorní činnost v oblasti životního prostředí, nakládání s odpady, projektování, výstavba a provoz čistiřny odpadních vod, úprava vod znečištěných organickými i anorganickými látkami, dekontaminace půd, projektování a výstavba ploch nebo prostorů s vestavěným popelovým filtrem.
 (511) 1, 11, 17, 37, 40, 42
 (210) O 85908

- (111) **185567**
 (220) 30.12.1993
 (151) 08.06.1995
 (540)

MUZO Praha

- (730) **MUZO, a.s.**, V Olšínách 80/626, Praha 10, 10000, CZ
 (510) Výuka v oboru řídicích a informačních systémů, automatizované zpracování dat, poradenská činnost v oboru řídicích a informačních systémů, činnost organizačních a ekonomických poradců, programování, poskytování software, výpočetní technika, programy, manuály, bankomaty.
 (511) 9, 16, 35, 41, 42
 (210) O 85574

- (111) **185568**
 (220) 30.12.1993
 (151) 08.06.1995
 (540)

MUZO Trading

- (730) **MUZO, a.s.**, V Olšínách 80/626, Praha 10, 10000, CZ
 (510) Výuka v oboru řídicích a informačních systémů, automatizované zpracování dat, poradenská činnost v oboru řídicích a informačních systémů, činnost organizačních a ekonomických poradců, programování, poskytování software, výpočetní technika, programy, manuály, bankomaty.
 (511) 9, 16, 35, 41, 42
 (210) O 85573

- (111) **185575**
 (220) 30.12.1993
 (151) 08.06.1995
 (540)



- (730) **MUZO, a.s.**, V Olšínách 80/626, Praha 10, 10000, CZ
 (510) Výuka v oboru řídicích a informačních systémů, automatizované zpracování dat, poradenská činnost v oboru řídicích a informačních systémů, činnost organizačních a ekonomických poradců, programování, poskytování software, výpočetní technika, programy, manuály, bankomaty.
 (511) 9, 16, 35, 41, 42
 (210) O 85575

- (111) **185640**
 (220) 09.12.1993
 (151) 09.06.1995
 (540)



- (730) **TERMONT CZ, a.s.**, Oldřichova 36, Praha 2, 12800, CZ
 (740) Mgr. Jitka Vejražková, patentový zástupce Vejražková Jitka Mgr., Čihákova 17/872, Praha 9
 (510) Provádění občanských, bytových a průmyslových staveb s výjimkou stavebních a montážních prací výměňkových stanic a rozvodů tepla.

- (511) 37
 (210) O 84942

- (111) **185641**
 (220) 10.12.1993
 (151) 09.06.1995
 (540)



- (730) **UNICA TECHNOLOGIES akciová společnost**, Novodvorská 82/803, Praha 4, 14201, CZ
 (510) (7) stroje s mechanickým pohonem.
 (511) 7
 (210) O 85012

- (111) **185659**
 (220) 20.12.1993
 (151) 12.06.1995
 (540)



- (730) **Ing. Petr PILZ**, Kaliny 5, Praha 9, 19600, CZ
 (510) Ubytovací služby, včetně hostinské činnosti.
 (511) 42
 (210) O 85335

- (111) **185705**
 (220) 26.05.1994
 (151) 14.06.1995
 (540)

DIAGO

- (730) **Asociace technických diagnostiků**, Mlýnská 833/46, Zlín-4, 76302, CZ
 (740) TETRAPAT patentová kancelář Halaxová Zdeňka RNDr., Horní náměstí 7, Olomouc
 (510) Organizování mezinárodní konference s výstavou diagnostické techniky a odbornými přednáškami zaměřenými na: aplikace techn.diagnostiky v konstrukci strojů, v ekologii a v kvalitě, uplatnění techn.diagnostiky v technické praxi, teoretické otázky techn.diagnostiky.
 (511) 41, 42
 (210) O 89836

- (111) **185713**
 (220) 21.09.1993
 (151) 14.06.1995
 (540)

VALTY

- (730) **JMP, s.r.o.**, Ohradní 14, PRAHA 4, 14000, CZ
 (510) Nábytek, ortopedické pomůcky.
 (511) 10, 20
 (210) O 82879

- (111) **185796**
 (220) 29.12.1993
 (151) 19.06.1995
 (540)

AIG

- (730) **American International Group, Inc.**, 70 Pine Street, New York, NY, US
 (740) KOREJZOVÁ & SPOL. Advokátní a patentová kancelář Korejzová Petra Mgr., Spálená 29, Praha 1
 (510) (36) pojišťovací a finanční služby.
 (511) 36
 (210) O 85531

konstrukce, svářecí magnetický dotyk, klempířské výrobky, topenářské a plynoinstalační práce včetně projektové a poradenské činnosti v této oblasti, klempířské a zámečnické práce, nástroje a lisařské práce.

- (511) 6, 9, 37, 42
 (210) O 93937

- (111) **185902**
 (220) 03.12.1993
 (151) 23.06.1995
 (540)



BOHEMA a.s.

- (730) **BOHEMA Zlaté Hory, a.s.**, Zlaté Hory 710, 79376, CZ
 (740) Příkryl Jaromír Ing., Včelín 1161, Hulín
 (510) Hostinská činnost, ubytovací služby; kosmetika; papír, veškeré výrobky z papíru a ostatní výrobky třídy 16; sportovní náčiní a nářadí; potraviny všeho druhu, zelenina, nealkoholické a alkoholické nápoje.
 (511) 3, 16, 28, 29, 30, 31, 32, 33, 42
 (210) O 84756

- (111) **186071**
 (220) 21.02.1994
 (151) 29.06.1995
 (540)



- (730) **Dagmar Voborníková**, Pod Tlustou 5068, Zlín, 76001, CZ
 (740) JUDr. Aleš Zábřeh, advokát a patentový zástupce, Na Beránce 2, Praha 6
 (510) (30) ochucené ovesné vločky.
 (511) 30
 (210) O 87067

- (111) **185949**
 (220) 07.01.1994
 (151) 23.06.1995
 (540)

CSA CZECH AIRLINES

- (730) **České aerolinie a.s.**, Letiště Ruzyně, Praha 6, 16008, CZ
 (510) Letecká doprava, přeprava cestujících, zboží a pošty a služby s tím související; výcvik a vzdělávání v oblasti civilního letectví; provozování cestovní kanceláře, rezervace ubytovacích zařízení, hostinská činnost.
 (511) 39, 41, 42
 (210) O 85686

- (111) **186083**
 (220) 19.09.1994
 (151) 29.06.1995
 (540)



- (730) **G.E.N., a.s. (IČ 27083730)**, Na Pankráci 1062/58, Praha 4, 14000, CZ
 (740) Advokátní a patentová kancelář Vyskočil, Krošlák a spol. Lukajová Dana, patentový zástupce, Peterská 12, Praha 1
 (510) Činnost realitní kanceláře, správa majetku, jeho efektivní využívání a zhodnocování, pronájem bytových a nebytových prostor včetně poskytování služeb s tím souvisejících, pronájem průmyslového zboží a motorových vozidel včetně služeb s pronájemem spojených, provádění dopravních staveb, inženýrských staveb (včetně technické vybavenosti sídlištních celků) a s tím související projektování a vyhodnocování geologických prací, provádění průmyslových, bytových a občanských staveb, automatizované zpracování dat, software včetně jeho tvorby.
 (511) 9, 35, 36, 37, 39, 42
 (210) O 92695

- (111) **185950**
 (220) 07.01.1994
 (151) 23.06.1995
 (540)

CSA ČESKÉ AERODUNIE

- (730) **České aerolinie a.s.**, Letiště Ruzyně, Praha 6, 16008, CZ
 (510) Letecká doprava, přeprava cestujících, zboží a pošty a služby s tím související; výcvik a vzdělávání v oblasti civilního letectví; provozování cestovní kanceláře, rezervace ubytovacích zařízení, hostinská činnost.
 (511) 39, 41, 42
 (210) O 85687

- (111) **186109**
 (220) 07.04.1994
 (151) 29.06.1995
 (540)

SYNOLAC

- (730) **CRAY VALLEY S.A.**, 4 - 8 Cours Michelet, Puteaux, FR
 (740) Zeiner & Zeiner v. o. s. Šindelka Karel Mgr., Maiselova 15, Praha 1
 (510) Surové akrylické pryskyřice, chemické přísady do barev, chemické přísady do nátěrů, antikoloranty, antiusazovače, katalyzátory, průmyslové chemické výrobky, kondenzační chemické výrobky, chemické produkty pro přípravu barev, rozpouštědla plastických hmot, vodní rozpouštědla syntetických pryskyřic, surové epoxydové pryskyřice, surové plastysoly, surové chemické pryskyřice, alkydní pryskyřice pro dekorativní nátěry, zvláčňovadla, pryskyřice a lepidla pro průmyslové využití (nátěry), nátěry, mořidla na dřevo, nátěry na papír a karton, ochranné nátěry na karoserii, koloranty, ředidla pro barvy, zahušťovadla barev, tmely na barvy, ředidla laků a nátěrů, tiskací barvy, barvy (stíny) na kopírovací stroje, laky, barvy na rytiny, tiskací pasta (barviva), laky, nátěry, pigmenty,

- (111) **186051**
 (220) 08.11.1994
 (151) 29.06.1995
 (540)

ELEKTROKOV
Znojmo

- (730) **ELEKTROKOV, a.s. ZNOJMO**, Kotkova 3582/19, Znojmo, 66902, CZ
 (740) Nádvořník Pavel Ing., Sokola Tůmy 1, Ostrava - Hulváky
 (510) Transformátory, tlumivky, cívky, relé, svařovací přístroje, usměrňovače, rozvaděče elektrické, kovové výrobky a kovové

fermeže, dekorativní emaily, povrchové a podkladové nátěry, lesky, pololesklé a lesklé vnitřní nátěry, vnější nátěry dřeva, antikoroziční nátěry, konzervační přísady na dřevo, fasádové nátěry, autolaky, tmely pro pigmenty, nátěry plechů, nátěry a laky pro kovové dekorace.

(511) 1, 2
(210) O 88483

(111) **186113**
(220) 02.03.1994
(151) 29.06.1995
(540)

NOWACO

(730) **NOWACO Group A/S**, Prinsensgade 15, Aalborg, DK
(740) **KOREJZOVÁ & SPOL.** Advokátní a patentová kancelář Dr. Bohuslav Maxa, Spálená 29, Praha 1
(510) Veškeré potraviny ve třídách 29 a 30, pivo, minerální vody, ovocné šťávy.
(511) 29, 30, 32
(210) O 87417

(111) **186175**
(220) 01.02.1994
(151) 29.06.1995
(540)

HUMALOG

(730) **Eli Lilly and Company**, Lilly Corporate Center, Indianapolis, IN, US
(740) Společná advokátní kancelář Všečeka, Zelený, Švorčík, Kalenský a partneři Švorčík Otakar JUDr., Hálkova 2, Praha 2
(510) Farmaceutické přípravky, zejména analog lidského insulinu.
(511) 5
(210) O 86332

(111) **186178**
(220) 02.02.1994
(151) 29.06.1995
(540)



(730) **SPOLEČNOST FRANZE KAFKY**, Maiselova 15, Praha 1, 11000, CZ
(740) Advokátní a patentová kancelář Vyskočil, Krošlák a spol. Lukajová Dana, patentový zástupce, Petráská 12, Praha 1
(510) Umělecké předměty, zejména šperky, plastiky (z drahých kovů, bronzu a cínu), grafiky, obrazy, pohlednice a plakáty.
(511) 6, 14, 16
(210) O 86351

(111) **186224**
(220) 10.03.1994
(151) 30.06.1995
(540)

TRICEF

(730) **FUJISAWA PHARMACEUTICAL CO.,Ltd.**, Chuo-ku, Osaka, JP
(740) **KOREJZOVÁ & SPOL.** Advokátní a patentová kancelář Korejzová Petra Mgr., Spálená 29, Praha 1
(510) Farmaceutické přípravky a substance.
(511) 5
(210) O 87671

(111) **186235**
(220) 17.03.1994
(151) 30.06.1995
(540)

COLGATE TOTAL

(730) **Colgate-Palmolive Company**, 300 Park Avenue, New York, NY, US
(740) JUDr. J. Traplová a partneři Advokátní a patentová kancelář Traplová Jarmila JUDr., Přístavní 24, Praha 7
(510) Výrobky určené k péči o ústní dutinu včetně pasty na zuby, ústní vody, přípravků k vyplachování úst, zubních kartáčků.
(511) 3, 5, 21
(210) O 87861

(111) **186236**
(220) 17.03.1994
(151) 30.06.1995
(540)

(730) **Colgate-Palmolive Company**, 300 Park Avenue, New York, NY, US
(740) JUDr. J. Traplová a partneři Advokátní a patentová kancelář Traplová Jarmila JUDr., Přístavní 24, Praha 7
(510) (3) zubní pasty a ústní vody.
(511) 3
(210) O 87862

(111) **186277**
(220) 14.04.1994
(151) 30.06.1995
(540)

COLGATE FRESH STRIPE

(730) **COLGATE-PALMOLIVE COMPANY**, 300 Park Avenue, New York, NY, US
(740) JUDr. J. Traplová a partneři Advokátní a patentová kancelář Traplová Jarmila JUDr., Přístavní 24, Praha 7
(510) (3) prací a bělicí přípravky, čistící přípravky, mýdlo, leštící přípravky, odmašťovací přípravky, výrobky kosmetické, voňavkářské včetně éterických olejů, vodičky na vlasy, zubní pasty a prášky.
(511) 3
(210) O 88622

(111) **186428**
(220) 08.12.1993
(151) 03.07.1995
(540)

BIO LUCERNA

(730) **LUCERNA-BARRANDOV, spol. s r.o.**, Štěpánská 61, Praha 1, 11000, CZ
(740) Rott, Růžička a Guttman, patentová, známková a právní kancelář JUDr. Růžička Michal, CSc., Nad Štolou 12, Praha 7
(510) Nosiče zvukových, obrazových či zvukově obrazových záznamů všeho druhu, nahrávací audio, videostudio, filmové ateliery, produkce, pořizování a distribuce zvukových, obrazových a zvukově obrazových snímků všeho druhu, pronájem a půjčování nosičů zvukových, obrazových či zvukově obrazových záznamů všeho druhu, správa autorských a příbuzných práv.
(511) 9, 41, 42
(210) O 84918

(111) **186474**
(220) 14.01.1994
(151) 03.07.1995
(540)



(730) **KOVOPETROL, akciová společnost**, Americká 49, Plzeň, 30408, CZ

- (740) Tichý a Poláček, patentoprávní a známková kancelář Tichý Jaromír JUDr., Dominikánská 6, Plzeň
- (510) Paliva včetně palivového dříví, oleje a pohonné látky; rudy; pozemní vozidla; papír a výrobky z papíru; kůže a její náhražky, výrobky z kůže a z náhražek, surové kůže a kožešiny, kufrы a cestovní brašny; stavební materiál včetně polozpracovaného řeziva, trámy, prkna, dřevěné panely, překližka, přírodní a umělý kámen, cement, vápno, malta, sádra, štěrka, kameninové a cementové roury, stavební materiál pro stavbu cest, asfalt, smola, živec, přenosné domy; nábytek včetně kovového a kempingového, výrobky ze dřeva; oděvy, prádlo, boty, střevíce, trepky; maso, ryby včetně měkkýšů, koryšů, drůbež, masové výtažky, konzervovaná, sušená a vařená zelenina a ovoce, rosoly, zavařeniny, vejce, mléko a jiné mlékařenské výrobky včetně mléčných nápojů, jedlé oleje a tuky, konzervované potraviny, nakládaná zelenina; cukr, mouka a obilné výrobky k lidské výživě; neupravené zemědělské, zahradnické a lesnické produkty včetně obilnin a dřeva; piva všech druhů, minerální vody, šumivé a jiné nealkoholické nápoje, sirupy a jiné přípravky k přípravě nápojů, ovocné šťávy a nápoje z ovocných šťáv; zprostředkování výroby, obchodu a služeb zejména v oboru ropy a ropných produktů.
- (511) 4, 6, 12, 16, 18, 19, 20, 25, 29, 30, 31, 32, 35, 42
(210) O 85820

- (111) **186607**
(220) 09.12.1993
(151) 10.07.1995
(540)



- (730) **Ekotex spol. s r.o.**, Široká 1, Ivančice, 66491, CZ
(740) Rott, Růžička a Guttman, patentová, známková a právní kancelář Rott Vladimír JUDr., Nad Štolou 12, Praha 7
(510) Kotouče, zejména leštící a brusné z jiného než kovového materiálu; sorpční a filtrační materiály; technické textilie a protextilie, zejména tepelné a zvukové izolace, deky, pokrývky, obaly, tepelně izolační materiály; odpady, zejména textilní; opracované druhotné suroviny ve formě směsí; podlahové krytiny všeho druhu, včetně podlahových krytin vyrobených s užitím druhotných textilních surovin; přeprava, skladování a zneškodňování odpadů; výkup, třídění a zpracování odpadů a druhotných surovin; poradenská činnost v oboru textilních odpadů.
- (511) 1, 3, 17, 24, 27, 39, 40, 42
(210) O 84953

- (111) **186933**
(220) 02.06.1994
(151) 27.07.1995
(540)

CYNT

- (730) **Lilly Pharma GmbH & Co. KG**, Diekstraat 1, Norderfriedrichskoog, DE
(740) Společná advokátní kancelář Všetečka Zelený Švorčík Kalenský a partneři Švorčík Otakar JUDr., Hálkova 2, Praha 2
(510) (5) farmaceutické přípravky.
(511) 5
(210) O 90284

- (111) **186997**
(220) 10.01.1994
(151) 27.07.1995
(540)



- (730) **GAMAKATSU CO.,LTD.**, 417 Gonose-cho, Nishiwaki-shi, GYOGO, JP

- (740) Advokátní a patentová kancelář Traplová, Hakr, Kubát JUDr. Traplová Jarmila, Přístavní 24, Praha 7
(510) (28) rybářské potřeby.
(511) 28
(210) O 85706

- (111) **187008**
(220) 31.03.1994
(151) 27.07.1995
(540)

DIPRIFUSOR

- (730) **AstraZeneca UK Limited**, 15 Stanhope Gate, London, GB
(740) Advokátní a patentová kancelář Traplová, Hakr, Kubát JUDr. Traplová Jarmila, Přístavní 24, Praha 7
(510) (10) lékařské a chirurgické přístroje a nástroje, čerpadla pro lékařské a/nebo chirurgické účely, části a příslušenství pro všechno shora uvedené zboží.
(511) 10
(210) O 88273

- (111) **187099A**
(220) 06.09.1994
(151) 12.05.2000
(540)



- (730) **OMEGA Krijcos, spol. s r.o.**, K. Mašity 409, Všenory, 25231, CZ
(740) Ing. Jupa Francis, patentový zástupce, Měchenická 4, Praha 4
(510) (37) zabezpečování provozuschopnosti a servisní služby spojené s provozováním hracích automatů; (42) poradenská činnost spojená s provozováním hracích automatů, vývoj a prodej programů pro hrací a výherní automaty, zřizování a provozování vlastních heren, provozování a pronájem jednotlivě umístěných automatů.
(511) 37, 42
(210) O 154603

- (111) **187100B**
(220) 06.09.1994
(151) 15.05.2000
(540)

Krijcos

- (730) **OMEGA Krijcos, spol. s r.o.**, K. Mašity 409, Všenory, 25231, CZ
(740) Ing. Jupa Francis, patentový zástupce, Měchenická 4, Praha 4
(510) (37) zabezpečování provozuschopnosti a servisní služby spojené s provozováním hracích automatů; (42) poradenská činnost spojená s provozováním hracích automatů, vývoj a prodej programů pro hrací a výherní automaty, zřizování a provozování vlastních heren, provozování a pronájem jednotlivě umístěných automatů.
(511) 37, 42
(210) O 154602

- (111) **187504**
(220) 15.06.1993
(151) 25.01.1996
(540)



- (730) **Bezpečnostní agentura ZIROS, s.r.o.**, ul. 4. května 217, Frýdek-Místek, 73802, CZ
 (740) Ing. Král Jiří, patentový zástupce, Štěpánská 45, Praha 1
 (510) (42) ostraha majetku a osob.
 (511) 42
 (210) O 80572

- (111) **187542**
 (220) 22.07.1993
 (151) 25.01.1996
 (540)

DRAFTEX

- (730) **GenCorp Property Inc.**, Highway 50 and Aerojet Road, Rancho Cordova, CA, US
 (740) Patentservis Praha a.s., Jivenská 1273/1, Praha 4
 (510) (8) přístroje používané pro montáž těsnění, pruhů a obrubních lišt a drážek okenních skel do správné polohy, přístroje používané ve výrobě veškerého níže uvedeného zboží; (17) natahovací chránilka s vyloučením nálepek ve formě pruhů a obrub, proužky a obruby, vše pro připojení ke karoserii vozidla, pruhy pro krytí lemů, všechny určené pro dekorativní a ochranné účely, drážky pro podchycení okenních skel, vše vyrobeno zcela nebo hlavně z gumy, syntetického kaučuku, plastických hmot nebo kombinací těchto materiálů.
 (511) 8, 17
 (210) O 81367

- (111) **187543**
 (220) 22.07.1993
 (151) 25.01.1996
 (540)

ROLLFORM

- (730) **GenCorp Property Inc.**, Highway 50 and Aerojet Road, Rancho Cordova, CA, US
 (740) ROTT, RŮŽIČKA, GUTTMANN Patentová, známková a advokátní kancelář Rott Vladimír JUDr., Nad Štolou 12, Praha 7
 (510) (8) přístroje používané pro montáž těsnění, pruhů a obrubních lišt a drážek okenních skel do správné polohy, přístroje používané při výrobě veškerého níže uvedeného zboží; (17) natahovací chránilka s vyloučením nálepek ve formě pruhů a obrub, proužky a obruby, vše pro připojení ke karoserii vozidla, pruhy pro krytí lemů, všechny určené pro dekorativní a ochranné účely, drážky pro podchycení okenních skel, vše vyrobeno zcela nebo hlavně z gumy, syntetického kaučuku, plastických hmot nebo kombinací těchto materiálů.
 (511) 8, 17
 (210) O 81368

- (111) **187634**
 (220) 01.12.1993
 (151) 26.01.1996
 (540)



- (730) **BIOPREPARÁTY, spol. s r.o.**, Mistrovská 5, Praha 10, 10800, CZ
 (740) Rott, Růžička a Guttmann, patentová, známková a právní kancelář Ing. Kavínková Ludmila, patentový zástupce, Nad Štolou 12, Praha 7
 (510) (5) mikrobiologický preparát pro ochranu semen a semenáčků proti houbovým chorobám.

- (511) 5
 (210) O 84710

- (111) **187636**
 (220) 02.12.1993
 (151) 26.01.1996
 (540)

STUDIO HARMONIE

- (730) **Jan HORÁLEK**, Kaštanová 134, Říčany, 25101, CZ
 (510) (3) kosmetické výrobky; (42) činnost regeneračních zařízení zejména kosmetika, kadeřnictví, solarium, posilovna, sauna, vodoléčba, masáže, elektroléčba, pedikúra, manikúra.
 (511) 3, 42
 (210) O 84736

- (111) **187640**
 (220) 07.12.1993
 (151) 26.01.1996
 (540)



- (730) **Select Sport A/S**, Fabriksparken 46, 2600 Glostrup, DK
 (740) Společná advokátní kancelář Všečekka a partneři JUDr. Všečekka Miloš, Hálkova 2, Praha 2
 (510) (25) oděvy, prádlo, obuv, pokrývky hlavy; (28) hry, hračky, tělocvičné a sportovní potřeby, nářadí pro zimní sporty, nářadí pro sportovní hry, plážové a koupací zboží, ozdoby na vánoční stromky.
 (511) 25, 28
 (210) O 84865

- (111) **187675**
 (220) 14.01.1994
 (151) 26.01.1996
 (540)

EFFATHA

- (730) **Bohumír Toušek**, Sakařova 383/3, Pardubice, 53003, CZ
 (510) (9) nosiče zvukových nebo audiovizuálních medií (gramofonové desky, kazety, CD, videokazety), počítačové programy na magnetických nosičích; (16) hudebniny (notové materiály v papírové formě); (41) vydávání zvukových nebo audiovizuálních děl, vydávání hudebnin, hudební těleso; (42) tvorba počítačových programů.
 (511) 9, 16, 41, 42
 (210) O 85807

- (111) **187696**
 (220) 01.02.1994
 (151) 26.01.1996
 (540)

BRISE TOUCH & FRESH

- (730) **S.C. JOHNSON & SON, INC.**, 1525 Howe Street, Racine, WI, US
 (740) Společná advokátní kancelář Všečekka Zelený Švorčík Kalenský a partneři Zelený Pavel JUDr., Hálkova 2, Praha 2
 (510) (5) přípravky pro hubení mikrobů, dezinfekční prostředky tekuté a ve formě rozprašovačů, přípravky pro hubení plevelů, přípravky pro hubení hmyzu, insekticidy, insekticidní repelenty, fungicidy, prostředky pro osvěžení vzduchu, vzduchové deodoranty, prostředky pro čištění vzduchu, tkané deodoranty, prostředky proti molům.
 (511) 5
 (210) O 86329

- (111) **187698**
 (220) 01.02.1994
 (151) 26.01.1996
 (540)

PROTEL

- (730) **ProTel trading, spol. s r.o.**, U Seřadiště 65/7, Praha 10 - Vršovice, 10100, CZ
 (740) Reichel & kol., patentová a známková kancelář Reichel Pavel Ing., Lopatecká 14, Praha 4
 (510) (9) telekomunikační, výpočetní, řídicí, měřicí a kancelářská technika, včetně příslušného hardwaru a softwaru, např. spojovací systémy, datové, telefonní a telegrafní ústředny, dohledová pracoviště, signalizační systémy, řídicí počítače, periferie počítačů, aplikační software.
 (511) 9
 (210) O 86335

- (111) **187877**
 (220) 19.04.1994
 (151) 29.01.1996
 (540)



- (730) **DALOON A/S**, Delfinvej 3, Nyborg, DK
 (740) Patentservis Praha a.s., Jivenská 1273/1, Praha 4
 (510) (29) maso, ryby včetně měkkýšů a koryšů, drůbež, zvěřina, masové výtázky, konzervovaná, sušená a vařená zelenina a ovoce, rosoly, zavařeniny, vejce, mléko a jiné mlékařenské výrobky včetně mléčných nápojů, jedlé oleje a tuky, konzervované potraviny, zelenina naložená v octě, zmražené dušené zelné listy; (30) káva, čaj, kakao, cukr, rýže, tapioka, ságo, kávové náhražky, mouka a obilné výrobky určené k lidské výživě, nápoje z kávy, kakaa nebo čokolády, chléb, suchary a sušenky, jemné pečivo a cukrovinky, zmrzlina, med, sirup z melasy, kvasnice, prášky do pečiva, sůl, hořčice, pepř, ocet, chuťové omáčky, koření, led, rolky (z těsta) s různou náplní, výrobky z těsta s různou náplní, palačinky, palačinky se zmrzlinou, koblihy.
 (511) 29, 30
 (210) O 88758

- (111) **187923**
 (220) 12.05.1994
 (151) 30.01.1996
 (540)



- (730) **KAUČUK a.s.**, Kralupy nad Vltavou, 27852, CZ
 (740) Patentservis Praha a.s., Jivenská 1273/1, Praha 4
 (510) (1) plasty a syntetický kaučuk v primární podobě; (7) elektrické a stroje a přístroje; (11) ústřední vytápění a větrání; (17) kaučuk, plasty; (19) transportní beton; (35) zprostředkování obchodu, reprografické služby, služby a práce pomocí požární techniky; (36) administrativní služby pro celní odbavení; (37) instalace a opravy ústředního vytápění, větrání, elektrických strojů a přístrojů, montáž, oprava a údržba vyhrazených el. zařízení, praní a žehlení prádla, úklidové služby; (39) potrubní doprava ropovodem, skladovací služby, provozování drah s výjimkou celostátních (vlečka), pronájem železničních vagonů, provozování cestovní kanceláře; (40) rafinérské zpracování ropy; (41) lektorská školení pro plynáře, topiče, obor elektro, zdvihací zařízení, vnitropodnikovou dopravu, knihařské práce; (42) konstrukční činnost, poskytování softwaru, investorská a inženýrská činnost, poradenské služby v oblasti psychologie práce, hostinská činnost, ubytovací služby.
 (511) 1, 7, 11, 17, 19, 35, 36, 37, 39, 40, 41, 42
 (210) O 89415

- (111) **187940**
 (220) 24.05.1994
 (151) 30.01.1996
 (540)



- (730) **Ing.Pavel Hrib**, Na dlouhém lánu 13, Praha 6, 16000, CZ
 (510) (35) zprostředkovatelská a (36) obstaravatelská činnost v oblasti obchodu, (42) cizojazyčné překlady.
 (511) 35, 36, 42
 (210) O 89735

- (111) **187946**
 (220) 31.05.1994
 (151) 30.01.1996
 (540)



- (730) **Antonín Jelínek**, Zádušní 600/8, Kladno, 27201, CZ
 (740) FISCHER & PARTNER patentová a známková kancelář Fischer Michael Ing., Na Hrobci 5, Praha 2
 (510) (16) periodické a neperiodické publikace; (41) vydavatelská, nakladatelská a publikační činnost.
 (511) 16, 41
 (210) O 90022

- (111) **187948**
 (220) 31.05.1994
 (151) 30.01.1996
 (540)



- (730) **Antonín Jelínek**, Zádušní 600/8, Kladno, 27201, CZ
 (740) FISCHER & PARTNER patentová a známková kancelář Fischer Michael Ing., Na Hrobci 5, Praha 2
 (510) (16) periodické a neperiodické publikace; (41) vydavatelská, nakladatelská a publikační činnost.
 (511) 16, 41
 (210) O 90024

- (111) **187962**
 (220) 31.05.1994
 (151) 30.01.1996
 (540)



- (730) **EXPRIT, spol. s r.o.**, Drtinova 2, Praha 5, 15000, CZ
 (740) Advokátní a patentová kancelář Vyskočil, Krošlák a spol. Lukajová Dana, patentový zástupce, Petráská 12, Praha 1
 (510) (9) programové vybavení pro počítače, software, hardware, počítače, tiskárny, monitory, scanery a veškeré vybavení, součástí i náhradní díly k hardwaru, vybavení pro zpracování informací a pro počítače, stroje pro záznam, přenos a reprodukci zvuku nebo obrazu, nosiče magnetických záznamů nahrané i nenahrané, zvukové disky, automaty na zboží, přístroje a nástroje vědecké, navigační, geodetické, fotografické, kinematografické, optické, přístroje a nástroje k vážení a měření, signalizování, pro účely kontrolní, záchranné a pro výuku; (16) papír a výrobky z papíru, tiskoviny, časopisy, periodika, knihy, manuály k softwaru i hardwaru, fotografie, psací stroje a kancelářské potřeby (kromě nábytku), učební a školní potřeby a pomůcky (kromě přístrojů), obalové materiály z plastických hmot; (35) automatické zpracování dat; (37) servis, oprava a údržba v oblasti výpočetní techniky; (42) poradenská činnost v oblasti software a výpočetní techniky, programátorská činnost.
 (511) 9, 16, 35, 37, 42
 (210) O 90160

- (111) **187976**
 (220) 14.06.1994
 (151) 30.01.1996
 (540)



- (730) **Cosmetic Karl Hadek, spol. s r.o.**, Přemyslovců 653/24, Ústí nad Labem, 40007, CZ
 (740) Michalec Jan JUDr., Dlouhá 5, Ústí nad Labem
 (510) (3) éterické oleje, kosmetika.
 (511) 3
 (210) O 90564

- (111) **187986**
 (220) 23.06.1994
 (151) 30.01.1996
 (540)



- (730) **KAND a.s.**, Opočenská 431, Dobruška, 51815, CZ
 (740) Zastupování bylo zrušeno, .
 (510) (30) kečupy všeho druhu.
 (511) 30
 (210) O 90822

- (111) **188070**
 (220) 11.10.1994
 (151) 30.01.1996
 (540)



- (730) **Novasol A/S**, Rygaards Allé 104, Hellerup, DK
 (740) Patentservis Praha a.s., Jivenská 1273/1, Praha 4
 (510) (36) leasing movitého a nemovitého majetku; (39) provozování cestovní kanceláře.
 (511) 36, 39
 (210) O 93154

- (111) **188071**
 (220) 11.10.1994
 (151) 30.01.1996
 (540)

NOVASOL

- (730) **Novasol A/S**, Rygaards Allé 104, Hellerup, DK
 (740) Patentservis Praha a.s., Jivenská 1273/1, Praha 4
 (510) (36) leasing movitého a nemovitého majetku; (39) provozování cestovní kanceláře.
 (511) 36, 39
 (210) O 93155

- (111) **188216**
 (220) 24.11.1993
 (151) 20.02.1996
 (540)

- (730) **MANTA, s.r.o.**, Myslivečkova 16, Brno, 62300, CZ
 (740) Patentová kancelář Kühnel Egon, Oblá 56, Brno
 (510) (37) provádění staveb - inženýrských, průmyslových, bytových a občanských; (42) projektová činnost v investiční výstavbě.
 (511) 37, 42
 (210) O 84521

- (111) **188229**
 (220) 20.01.1994
 (151) 20.02.1996
 (540)

MADAGA

- (730) **FOR LIFE s.r.o.**, Zábrdovická 10, Brno, 61500, CZ
 (740) Patentová kancelář Musil Dobroslav Ing., Cejl 38, Brno
 (510) (3) prací a bělicí přípravky, mýdlo, lešticí přípravky, odmašťovací přípravky, výrobky kosmetické, voňavkářské včetně éterických olejů, vodičky na vlasy, zubní pasty, prášky;

(5) výrobky farmaceutické, zvěrolékařské a zdravotnické, výrobky dietetické pro děti a nemocné, náplasti, obvazový materiál, hmoty určené k plombování zubů a na otisky zubů, dezinfekční prostředky, prostředky k hubení rostlinných a živočišných škůdců, antiparazitní látky; (14) bižuterie; (21) hřebeny a mycí houby, toaletní potřeby, kartáče, zboží skleněné.

- (511) 3, 5, 14, 21
 (210) O 85945

- (111) **188323**
 (220) 19.07.1994
 (151) 21.02.1996
 (540)

BABY MAGIC

- (730) **COLGATE-PALMOLIVE COMPANY**, 300 Park Avenue, New York, NY, US
 (740) JUDr. J. Traplová a partneři Advokátní a patentová kancelář Traplová Jarmila JUDr., Přístavní 24, Praha 7
 (510) (3) prací a bělicí přípravky, čistící přípravky, mýdlo, lešticí přípravky, odmašťovací přípravky, výrobky kosmetické, voňavkářské včetně éterických olejů, vodičky na vlasy, zubní pasty, prášky.
 (511) 3
 (210) O 91287

- (111) **188368**
 (220) 04.10.1994
 (151) 21.02.1996
 (540)



- (730) **KNOMI, společnost s ručením omezeným**, Pražná 10, Praha 4 - Háje, 14900, CZ
 (740) Nádvořík Pavel Ing., Sokola Tůmy 1, Ostrava - Hulváky
 (510) (7) zemědělské stroje; (37) opravy zemědělských strojů, opravy motorových vozidel; (39) silniční motorová doprava; (40) kovoobrábění.
 (511) 7, 37, 39, 40
 (210) O 92973

- (111) **188864**
 (220) 24.11.1993
 (151) 19.03.1996
 (540)

- (730) **FORMSERVIS, spol. s r.o.**, Obřanská 60, Brno, 61400, CZ
 (740) Patentová kancelář Kühnel Egon, Oblá 56, Brno
 (510) (1) pojiva akrylátová, pojiva pro slévárny; (6) kovové odlitky železné a nezelezné; (7) zařízení pro vytvrzování slévárenských jader; (35) ekonomické a organizační poradenství v oblasti sléváren.
 (511) 1, 6, 7, 35
 (210) O 84520

- (111) **188874**
 (220) 15.12.1993
 (151) 19.03.1996
 (540)

FORSLINE

- (730) **Daniel Lukášek**, Uhelná 555, Kutná Hora, 28401, CZ
 (510) (35) reklama.
 (511) 35
 (210) O 85174

- (111) **188875**
 (220) 16.12.1993
 (151) 19.03.1996
 (540)



- (730) **VINIUM, a.s.**, Hlavní 666, Velké Pavlovice, 69106, CZ
 (740) ROTT, RŮŽIČKA, GUTTMANN Patentová, známk. a práv.kancelář Rott Vladimír JUDr., Nad Štolou 12, Praha 7
 (510) (32) nealkoholické nápoje; (33) alkoholické nápoje.
 (511) 32, 33
 (210) O 85226

- (111) **188876**
 (220) 16.12.1993
 (151) 19.03.1996
 (540)



- (730) **VINIUM, a.s.**, Hlavní 666, Velké Pavlovice, 69106, CZ
 (740) ROTT, RŮŽIČKA, GUTTMANN Patentová, známk. a práv.kancelář Rott Vladimír JUDr., Nad Štolou 12, Praha 7
 (510) (32) nealkoholické nápoje; (33) alkoholické nápoje.
 (511) 32, 33
 (210) O 85227

- (111) **188877**
 (220) 16.12.1993
 (151) 19.03.1996
 (540)



- (730) **Ing.Petr Stočes**, Dostálových 1210, Praha 9, 19800, CZ
 (740) Patentové a licenční služby AV ČR Ing. Forejt Antonín, Třída Politických vězňů 7, Praha 1
 (510) (42) projektová a inženýrská činnost v investiční výstavbě.
 (511) 42
 (210) O 85261

- (111) **188881**
 (220) 30.12.1993
 (151) 19.03.1996
 (540)



- (730) **JUDr. Martin Chutný**, Nám. Komenského 122, Tišnov, 66601, CZ
 (740) Ing. Jandová Marie, Nerudova 1095, Kuřim
 (510) (16) regionální list.
 (511) 16
 (210) O 85559

- (111) **188973**
 (220) 05.08.1994
 (151) 19.03.1996
 (540)

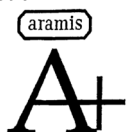

- (730) **ARAMIS INC.**, 767 Fifth Avenue, New York, NY, US
 (740) Baker & McKenzie v. o. s. Vendlová, Ph. D. Gabriela JUDr., Klimentská 46, Praha 1
 (510) (3) bělicí přípravky a jiné látky pro praní, přípravky pro čištění,

leštění, odmaštění a broušení, mýdla, voňavkářské výrobky, esenciální oleje, kosmetické přípravky a přípravky pro péči o vlasy a ústní dutinu.

- (511) 3
 (210) O 91721

- (111) **189055**
 (220) 14.11.1994
 (151) 20.03.1996
 (540)



- (730) **PROFEX AM, spol. s r.o.**, Fügnerova 263, Blatná, 38801, CZ
 (740) DMH - Machatová Marcela patentová a známková kancelář Machatová Marcela Mgr., Pospíšilova 2, Praha 3
 (510) (9) softwarové produkty; (42) softwarové produkty.
 (511) 9, 42
 (210) O 94137

- (111) **189060**
 (220) 01.12.1994
 (151) 20.03.1996
 (540)



- (730) **HILL'S PET NUTRITION, INC., společnost zřízená podle zákonů státu Delaware**, 400 SW Eighth Street, Topeka, KS, US
 (740) JUDr. J. Traplová a partneři Advokátní a patentová kancelář Traplová Jarmila JUDr., Přístavní 24, Praha 7
 (510) (5) výrobky farmaceutické, zvěrolékařské a zdravotnické, výrobky dietetické pro děti a nemocné, náplasti, obvazový materiál, hmoty určené k plombování zubů a na otisky zubů, dezinfekční prostředky, prostředky k hubení rostlinných a živočišných škůdců, antiparazitní látky; (31) výrobky zemědělské a zahradnické, např. surové obilniny neupravené k lidské výživě a všeobecné zemědělské produkty, které nebyly podrobeny žádné úpravě, produkty lesnické včetně nezpracovaného dřeva, semena, která nebyla zařazena do jiných tříd, živá zvířata, čerstvé ovoce a zelenina, sazenice, živé rostliny a přírodní květiny, zvířecí krmiva, slad.
 (511) 5, 31
 (210) O 94866

- (111) **189061**
 (220) 01.12.1994
 (151) 20.03.1996
 (540)



- (730) **HILL'S PET NUTRITION, INC., společnost zřízená podle zákonů státu Delaware**, 400 SW Eighth Street, Topeka, KS, US
 (740) JUDr. J. Traplová a partneři Advokátní a patentová kancelář Traplová Jarmila JUDr., Přístavní 24, Praha 7
 (510) (31) výrobky zemědělské a zahradnické, např. surové obilniny neupravené k lidské výživě a všeobecné zemědělské produkty, které nebyly podrobeny žádné úpravě, produkty lesnické včetně nezpracovaného dřeva, semena, která nebyla zařazena do jiných tříd, živá zvířata, čerstvé ovoce a zelenina, sazenice, živé rostliny a přírodní květiny, zvířecí krmiva, slad.
 (511) 31
 (210) O 94867

- (111) **189430**
 (220) 27.10.1993
 (151) 29.04.1996

(540)



- (730) **JAK, spol. s r.o.**, Vaculíkova 11, Brno, 63817, CZ
 (740) Hájková Ludmila, Olbrachtovo nám. 5, Brno- Komin
 (510) (9) monitorovací zařízení jakosti podzemních, povrchových a odpadních vod s pohonem elektrickým nebo pneumatickým, monitorovací vzorkovače podzemních, povrchových nebo odpadních vod; (37) servisní a rekonstrukční činnost; (42) projektování, výzkum, vývoj monitorovacích systémů pro podzemní, povrchové a odpadní vody, včetně výpočtů monitorovacích programů, projektování čerpacích systémů pro speciální typy podzemních (minerálních a termálních) plynem sycených vod.
 (511) 9, 37, 42
 (210) O 83775

- (111) **189471**
 (220) 24.11.1993
 (151) 29.04.1996
 (540)

MULTICAL

- (730) **KAMSTRUP-METRO A/S**, Industrivej 28, Stilling, DK-8660 Skanderborg, DK
 (740) KOREJZOVÁ a SPOL. Advokátní a patentová kancelář Korejzová Zdeňka JUDr., Spálená 29, Praha 1
 (510) (9) měřicí, kontrolní, vodící a ovládací přístroje a nástroje, včetně elektrických a elektronických měřicích nástrojů, kalorimetrů, tlakoměrů, teploměrů, vodoměrů, kalorimetrů a vodoměrů horké vody, kvantitativních měřicích přístrojů.
 (511) 9
 (210) O 84515

- (111) **189480**
 (220) 02.12.1993
 (151) 29.04.1996
 (540)

Thalia Picta

- (730) **THALIA PICTA, s. r. o.**, Benešovská 24/1897, Praha 10, 10000, CZ
 (740) Bohemia Patent Ing. Jana Vanděliková, Hradební 3, Praha 1
 (510) (41) vydavatelství; (42) fotografické služby.
 (511) 41, 42
 (210) O 84743

- (111) **189522**
 (220) 20.12.1993
 (151) 29.04.1996
 (540)



- (730) **Broumovské strojírný Hynčice, a.s.**, Hynčice u Broumova, 54983, CZ
 (740) Patentová a známková kancelář Ing. Loskotová Jarmila, K Závětinám 727, Praha 5
 (510) (7) průmyslové vysavače, mycí zařízení pro vozidla, mycí stroje; (11) svítidla technická, zdravotnická, silniční, stolní lampy; (12) hustiče pneumatik; (16) kancelářské potřeby; (19) reklamní panely; (20) kancelářský nábytek, jako úložné boxy, věže, nosiče monitoru a faxu, multiodkladače, stolní police; (35) zprostředkovatelská činnost; (37) servisní služba; (39) pronájem strojů a zařízení; (42) poradenská služba.

- (511) 7, 11, 12, 16, 19, 20, 35, 37, 39, 42

(210) O 85330

- (111) **189536**
 (220) 12.01.1994
 (151) 29.04.1996
 (540)

AKROJAS

- (730) **Pavel Šourek**, Průmyslová 44, Jablonec nad Nisou, 46601, CZ
 (740) Společná patentová kancelář Publíková Dana Ing., Turistická 4322/28, Jablonec nad Nisou
 (510) (2) nátěrové hmoty; (17) hydroizolační folie.
 (511) 2, 17
 (210) O 85766

- (111) **189539**
 (220) 13.01.1994
 (151) 29.04.1996
 (540)



- (730) **Českomoravská nástrojárna, spol. s r.o.**, Kolbenova 159, Praha 9, 19000, CZ
 (740) FISCHER + PARTNER Fischer Michael Ing., Na Hrobci 5, Praha 2
 (510) (6) formy; (7) stroje a obráběcí stroje, přípravky pro strojírenskou a elektrotechnickou výrobu; (8) ruční nářadí a nástroje, přípravky pro strojírenskou a elektrotechnickou výrobu.
 (511) 6, 7, 8
 (210) O 85806

- (111) **189541**
 (220) 14.01.1994
 (151) 29.04.1996
 (540)

EUROMATIC

- (730) **EUROMATIC, spol. s r.o.**, Rumunská 12, Praha 2, 12000, CZ
 (740) Čmejl Vladimír Ing., Rašínovo nábř. 54, Praha 2
 (510) (7) komponenty pro energetická zařízení; (9) řídicí systémy pro řízení technologických procesů a jejich komponenty, komponenty pro energetická zařízení, software; (42) poradenská činnost v oblasti energetiky, projektování elektrických zařízení, poskytování software.
 (511) 7, 9, 42
 (210) O 85835

- (111) **189569**
 (220) 11.02.1994
 (151) 29.04.1996
 (540)

ČEPRO a.s.

- (730) **ČEPRO, a.s.**, Spálená 5, Praha 1, 11121, CZ
 (510) (2) benzin lakový; (4) benziny automobilové a letecké, nafty motorové, petroleje letecké, petroleje na svícení, technické benziny, motorové oleje, převodové oleje, oleje: strojní, turbinové, kompresorové, hydraulické, válcové, řezné kapaliny, plastická maziva, mazadla, topné oleje; (7) součásti motorů; (39) silniční motorová doprava, pronájem letadel; (40) podnikání v oblasti nakládání s odpady; (41) organizační zajištění vzdělávacích akcí; (42) poradenská činnost v oboru ropných výrobků, čerpací stanice pohonných hmot.
 (511) 2, 4, 7, 36, 39, 40, 41, 42
 (210) O 86574

- (111) **189592**
 (220) 17.03.1994

(151) 29.04.1996
(540)

- (730) Tiskárna AKORD Chomutov, s.r.o., Na Příkopech 901/3, Chomutov, 43001, CZ
 (740) Ing. Vítězslav Žák, patentový zástupce Žák Vítězslav Ing., Lidická 51, Brno
 (510) (16) papír, tiskoviny, časopisy, kancelářské potřeby; (35) inzerce, tisk ofsetový; (42) tiskárna.
 (511) 16, 35, 42
 (210) O 87834

(111) 189597
(220) 25.03.1994
(151) 29.04.1996
(540)**KOBEX**

- (730) TATRACHEMA, výrobné družstvo, Bulharská 40, Trnava, 91702, SK
 (740) TETRAPAT Halaxová Zdenka RNDr., Horní náměstí 7, Olomouc
 (510) (3) přípravek na čištění koberců a čalouněného nábytku.
 (511) 3
 (210) O 88154

(111) 189602
(220) 01.04.1994
(151) 29.04.1996
(540)**TZAR PIETER**

- (730) Palírna u Zeleného stromu - Starorežná Prostějov, komanditní společnost, Dykova 8, Prostějov, 79697, CZ
 (740) Společná advokátní kancelář Všetečka Zelený Švorčík Kalenský a partneři Všetečka Miloš JUDr., Hálkova 2, Praha 2
 (510) (33) alkoholické nápoje.
 (511) 33
 (210) O 88298

(111) 189632
(220) 21.04.1994
(151) 29.04.1996
(540)**HORIZON**

- (730) John Player & Sons Limited, P.O.Box 286, South Circular Road, Dublin 8, IE
 (740) KOREJZOVÁ & SPOL. Advokátní a patentová kancelář JUDr. Korejzová Zdeňka, Spálená 29, Praha 1
 (510) (34) cigarety, tabák, tabákové výrobky, potřeby pro kuřáky, zapalovače a zápalky.
 (511) 34
 (210) O 88873

(111) 189672
(220) 25.05.1994
(151) 29.04.1996
(540)**MYDAN**

- (730) TATRACHEMA, výrobné družstvo, Bulharská 40, Trnava, 91702, SK
 (740) TETRAPAT Halaxová Zdenka RNDr., Horní náměstí 7, Olomouc
 (510) (3) čistící pasta na ruce.
 (511) 3
 (210) O 89745

(111) 189700
(220) 03.06.1994
(151) 29.04.1996

(540)



- (730) PhDr. Hana Dexterová, Gorkého 16, Brno, 60200, CZ
 (510) (3) drogistické zboží, kosmetika; (5) zdravotní materiál a hygienické zboží jinde neuvedené.
 (511) 3, 5
 (210) O 90294

(111) 189751
(220) 02.09.1994
(151) 29.04.1996
(540)

- (730) The Boots Company PLC, R4 Pennyfoot Street, Nottingham, GB
 (740) Advokátní a patentová kancelář Traplová, Hakr, Kubát JUDr. Traplová Jarmila, Přístavní 24, Praha 7
 (510) (5) farmaceutické, veterinární a sanitární substance, obzavové materiály všeho druhu, potraviny pro děti a invalidy, desinfekční prostředky.
 (511) 5
 (210) O 92344

(111) 189752
(220) 02.09.1994
(151) 29.04.1996
(540)**BOOTS HEALTHCARE INTERNATIONAL**

- (730) The Boots Company PLC, R4 Pennyfoot Street, Nottingham, GB
 (740) Advokátní a patentová kancelář Traplová, Hakr, Kubát JUDr. Traplová Jarmila, Přístavní 24, Praha 7
 (510) (5) farmaceutické, veterinární a sanitární substance, obzavové materiály všeho druhu, potraviny pro děti a invalidy, desinfekční prostředky.
 (511) 5
 (210) O 92345

(111) 189779
(220) 28.09.1994
(151) 29.04.1996
(540)**LEDO**

- (730) Jaroslav Sokolínský, Za nádražím 382, Zborovice, 76832, CZ
 (510) (16) kartonové obaly; (40) šití papírových kartonů.
 (511) 16, 40
 (210) O 92843

(111) 189851
(220) 11.11.1994
(151) 29.04.1996
(540)**MICOTIL**

- (730) ELI LILLY AND COMPANY, Lilly Corporate Center, Indianapolis, IN, US
 (740) Společná advokátní kancelář Všetečka Zelený Švorčík Kalenský a partneři Švorčík Otakar JUDr., Hálkova 2, Praha 2
 (510) (5) veterinářské přípravky, zvláště injektabilní antibiotika.
 (511) 5
 (210) O 94092

(111) **189852**
(220) 11.11.1994
(151) 29.04.1996
(540)

PULMOTIL

(730) **ELI LILLY AND COMPANY**, Lilly Corporate Center, Indianapolis, IN, US
(740) Společná advokátní kancelář Všetečka Zelený Švorčík Kalenský a partneři Švorčík Otakar JUDr., Hálkova 2, Praha 2
(510) (5) veterinářské přípravky, zvláště přísady do krmiva pro vepře.
(511) 5
(210) O 94093

(111) **189880**
(220) 22.11.1994
(151) 29.04.1996
(540)



(730) **Plzeňský Prazdroj, a. s.**, U Prazdroje 7, Plzeň, 30497, CZ
(740) Zastupování bylo zrušeno, .
(510) (32) pivo všech druhů.
(511) 32
(210) O 94470

(111) **189899**
(220) 24.11.1994
(151) 29.04.1996
(540)

NELLY

(730) **Danuše Mihulová**, 1.května 509/95, Ostrava-Polanka nad Odrou, 72525, CZ
(740) Patentová a známková kancelář Ing. Jaromír Píkrýl, Včelín 1161, Hulín
(510) (24) textilní výrobky, textilní zboží; (25) oděvy, zejména konfekční oděvy, konfekční výrobky.
(511) 24, 25
(210) O 94605

(111) **190292**
(220) 19.11.1993
(151) 20.05.1996
(540)

POWRMATIC

(730) **Stamm International Corporation**, New York, NY, US
(740) Rott, Růžička a Guttman, patentová, známková a právní kancelář JUDr. Rott Vladimír, Nad Štolou 12, Praha 7
(510) (11) přístroje a zařízení pro topení, větrání, klimatizaci a čištění vzduchu všeho druhu, zejména plynová, elektrická a naftová topidla, ústřední topení, regulační přístroje užívané s uvedenými topnými zařízeními, větrací přístroje a zařízení, odsavače výfukových plynů, bezpečnostní zařízení proti úniku výfukových plynů, klimatizační přístroje a zařízení, přístroje a zařízení pro dezodorizaci a/nebo čištění vzduchu, mediální a elektronická zařízení pro čištění vzduchu, přístroje a zařízení pro filtrování vzduchu.
(511) 11
(210) O 84392

(111) **190302**
(220) 26.11.1993
(151) 20.05.1996
(540)

(730) **Oy Karl Fazer Ab**, PL 44, 00101, Helsinki, FI

(740) Patentservis Praha a.s., Jivenská 1273/1, Praha 4
(510) (30) káva, čaj, kakao, cukr, tapioka, ságo, kávové náhražky, mouka a obilné výrobky, chléb, suchary a sušenky, jemné pečivo a cukrovinky, zmrzlina, med, sirup z melasy, kvasnice, prášky do pečiva, sůl, hořčice, pepř, ocet, chuťové omáčky, koření, led.
(511) 30
(210) O 84589

(111) **190303**
(220) 26.11.1993
(151) 20.05.1996
(540)

RHAPSODY

(730) **Arjo Hospital Equipment AB**, Eslöv, SE
(740) Společná advokátní kancelář Všetečka Zelený Švorčík Kalenský a partneři Všetečka Miloš JUDr., Hálkova 2, Praha 2
(510) (11) zdravotnické přístroje, instalace a soupravy, sprchy, koupací vany, součásti a spojovací kusy pro všechny tyto výrobky.
(511) 11
(210) O 84590

(111) **190337**
(220) 17.12.1993
(151) 20.05.1996
(540)

(730) **Bohemia Music spol. s r.o.**, Komenského náměstí 9, Praha 3, 13000, CZ
(740) Ing. Herman Václav, Hlavní 43, Průhonice
(510) (9) audiovizuální nosiče záznamu, zejména magnetofonové kazety, videokazety a kompaktní disky, provádění záznamů na tyto nosiče, příslušenství pro nosiče záznamu, jako jsou obaly, pouzdra, kazety, zásobníky a cívky; (16) textové vložky, tiskoviny a publikace; (41) agenturní a agentážní činnost.
(511) 9, 16, 41
(210) O 85296

(111) **190341**
(220) 27.12.1993
(151) 20.05.1996
(540)

SCHIZAN

(730) **Sweppes International Limited**, 25 Berkeley Square, Londýn, GB
(740) Čermák, Hořejš, Vrba - advokátní a patentová kancelář JUDr. Čermák Karel, Národní 32, Praha 1
(510) (32) pivo, lehká piva i ležáky, minerální vody, šumivé a jiné nealkoholické nápoje, sirupy a jiné přípravky k přípravě nápojů, ovocné šťávy a nápoje z ovocných šťáv.
(511) 32
(210) O 85454

(111) **190344**
(220) 29.12.1993
(151) 20.05.1996
(540)

AMERICAN INTERNATIONAL

(730) **American International Group, Inc.**, 70 Pine Street, New York, NY, US
(740) KOREJZOVÁ & SPOL. Advokátní a patentová kancelář Korejzová Petra Mgr., Spálená 29, Praha 1
(510) (36) pojišťovací a finanční služby.
(511) 36

(210) O 85532

(111) **190349**

(220) 10.01.1994

(151) 20.05.1996

(540)

(730) **Excella - CZ, s.r.o.**, Letiště 1578, Otrokovice, 76581, CZ

(740) Ing. Kučera Zdeněk, Padělký 548 (P.O.BOX 92), Slušovice

(510) (6) bytové doplňky z kovu; (18) slunečníky, bytové doplňky z kůže; (20) nábytek, bytové doplňky z plastů a dřeva; (21) bytové sušáky; (24) textilní bytové doplňky; (28) sportovní potřeby.

(511) 6, 18, 20, 21, 24, 28

(210) O 85698

(111) **190350**

(220) 11.01.1994

(151) 20.05.1996

(540)

CITANEST(730) **AstraZeneca AB**, Sodertalje, SE

(740) Advokátní a patentová kancelář Traplová, Hakr, Kubát JUDr.

(740) Traplová Jarmila, Přístavní 24, Praha 7

(510) (5) výrobky farmaceutické, zvěrolékařské a zdravotnické, výrobky dietetické pro děti a nemocné, náplastí, obvazový materiál, hmoty určené k plombování zubů a na otisky zubů, dezinfekční prostředky, prostředky k hubení rostlinných a živočišných škůdců, antiparazitní látky.

(511) 5

(210) O 85741

(111) **190365**

(220) 26.01.1994

(151) 20.05.1996

(540)

ALBEMARLE(730) **Albemarle Corporation**, 451 Florida Boulevard, Baton Rouge, 70801, LA, US

(740) Společná advokátní kancelář Vsetečka Zelený Švorčík

(740) Kalenský a partneři Švorčík Otakar JUDr., Hálkova 2, Praha 2

(510) (1) chemikálie pro použití v průmyslu; (4) průmyslové oleje a tuky, mazadla a paliva.

(511) 1, 4

(210) O 86089

(111) **190374**

(220) 07.02.1994

(151) 20.05.1996

(540)

PACHTA - IMPEA(730) **Ladislav Pachta**, Kydlinovská 301/14, Hradec Králové 16, 50301, CZ

(510) (35) činnost organizačních a ekonomických poradců v oblasti čištění průmyslových odpadních vod a separačních procesů.

(511) 35

(210) O 86425

(111) **190444**

(220) 10.03.1994

(151) 21.05.1996

(540)

LIGMA(730) **LIGMA, spol. s r.o.**, Vodní Vale 397, Litomyšl, 57001, CZ

(740) Ing. Smrčková Marie, Velflíkova 8, Praha 6

(510) (11) zdravotnické potřeby; (16) školní potřeby, kancelářské potřeby.

(511) 11, 16

(210) O 87668

(111) **190507**

(220) 26.05.1994

(151) 21.05.1996

(540)

MR. MUSCLE(730) **S.C. JOHNSON & SON, INC.**, 1525 HOWE STREET, RACINE, WI, US

(740) Společná advokátní kancelář Vsetečka Zelený Švorčík

(740) Kalenský a partneři Zelený Pavel JUDr., Hálkova 2, Praha 2

(510) (3) bělicí přípravky a ostatní látky pro praní textilií, přípravky pro čištění, leštění, cidění a broušení, prostředky k ožívování barev, prostředky k obnovování malby, prostředky k obnovování politur, vosky, prostředky na bázi vosků pro ošetřování povrchů, prostředky k obnovování voskových politur, ochranné nátěry na bázi politur, politory na boty, krémy na boty, mýdla, detergenty; (21) malé domácí nádobí a nádoby (nikoli z drahých kovů nebo pokovené drahými kovy), hřebeny a mycí houby, kartáče (jiné než maliřské), materiály k výrobě kartáčů, přístroje, nástroje, náčiní a materiály k čištění, leštění, broušení a voskování, mýdlové disperze, drátky na drátkování a drátěnky.

(511) 3, 21

(210) O 89871

(111) **190709**

(220) 14.11.1994

(151) 21.05.1996

(540)

HEROS(730) **Dušan Vinklar**, Riegrova 5, Nový Jičín, 74101, CZ

(740) Ing. Sedláčková Vlasta, Ke Kateřinkám 1393, Praha 4

(510) (16) kancelářské potřeby; (20) školní nábytek, lavice, židle, stoly zejména pro počítačovou techniku.

(511) 16, 20

(210) O 94140

(111) **190744**

(220) 01.12.1994

(151) 21.05.1996

(540)

(730) **EUROPRESS. kom. spol.**, V. Huga 6, Praha 5, 15000, CZ

(740) Machatová Marcela Mgr., Pospíšilova 2, Praha 3

(510) (16) časopisy; (41) vydavatelské služby.

(511) 16, 41

(210) O 94863

(111) **191141**

(220) 07.01.1994

(151) 24.06.1996

(540)



- (730) **MARAZZI GRUPPO CERAMICHE S.p.A.**, Via Barberia 22/2, Bologna, 40123, IT
 (740) Advokátní a patentová kancelář Čermák Hořejš Myslíl Čermák Karel JUDr. Ph.D., Národní 32, Praha 1
 (510) (19) stavební, krycí a obkladové materiály, keramické dlažby a obklady.
 (511) 19
 (210) O 85684

- (111) **191143**
 (220) 07.01.1994
 (151) 24.06.1996
 (540)

HewSaw

- (730) **VEISTO-RAKENNE RAUTIO OY**, Kyttäläntie 1, Mäntyharju, 52700, FI
 (740) Rott, Růžička a Guttman, patentová, známková a právní kancelář Rott Vladimír JUDr., Nad Štolou 12, Praha 7
 (510) (7) strojní rámové pily.
 (511) 7
 (210) O 85693

- (111) **191144**
 (220) 12.01.1994
 (151) 24.06.1996
 (540)

Florian

- (730) **Jan Josiek**, Husova 356/33, Liberec, 46001, CZ
 (740) Společná patentová kancelář Bublíková Dana Ing., Turistická 4322/28, Jablonec nad Nisou
 (510) (37) vložkování komínů.
 (511) 37
 (210) O 85769

- (111) **191147**
 (220) 21.01.1994
 (151) 24.06.1996
 (540)

AOSEPT

- (730) **AMERICAN OPTICAL CORPORATION**, 14 Mechanic Street, Southbridge, 1550, MA, US
 (740) Večeřa Jaroslav JUDr., Na Příkopě 15, Praha 1
 (510) (5) výrobky pro péči o kontaktní čočky jmenovitě roztoky pro čištění, vyplachování, dezinfekci a ukládání.
 (511) 5
 (210) O 85982

- (111) **191149**
 (220) 24.01.1994
 (151) 24.06.1996
 (540)

ORIGINÁL CIRKUS BEROUSEK

- (730) **ORIGINÁL CIRKUS BEROUSEK, spol.s r.o.**, Lhotská 996, Praha 9, 19300, CZ
 (510) (41) provoz cestovního cirkusu, veřejné produkce artistů a drezúry cirkusové zvěře v cirkusovém stanu.
 (511) 41
 (210) O 86036

- (111) **191152**
 (220) 26.01.1994
 (151) 24.06.1996
 (540)

EUROSTAR

- (730) **Robert Bosch GmbH**, Stuttgart, DE
 (740) Společná advokátní kancelář Všetečka Zelený Švorčík Kalenský a partneři Všetečka Miloš JUDr., Hálkova 2, Praha 2
 (510) (9) přístroje pro zařízení a kontrolu níže uvedených zařízení;

(11) topná tělesa, kuchyňské sporáky, sušičky a ventilátory na elektřinu, olej nebo plyn, zvláště tělesa pro vytápění prostoru, zásobníky teplé vody, topná tělesa s oběhem vody, topná tělesa se zásobníky vody, průtokové ohřivače vody, kombinace ústředního topení s ohříváním použité vody, výměníky tepla, kotle na vytápění, plynové hořáky, olejové hořáky, zásobníky tepla a zařízení ústředního topení, části těchto zařízení; (37) opravárenské služby a služba zákazníkům.

- (511) 9, 11, 37
 (210) O 86086

- (111) **191169**
 (220) 10.02.1994
 (151) 24.06.1996
 (540)

- (730) **REDO, s.r.o.**, Žižkovo nám. 20, Prostějov, 79601, CZ
 (740) TETRAPAT Halaxová Zdeňka RNDr., Horní náměstí 7, Olomouc
 (510) (8) toaletní etue; (16) obaly na knihy a sešity; (18) kabelky, nákupní kabely, ledvinky, cestovní tašky, pytle, batohy, torby, rucksaky pro rybáře, horolezce, turisty, lovce, školáky apod., opasky, deštníky, slunečníky, sedlářské výrobky, brašny na nářadí, pouzdra kožená na navštívenky a vizitky.
 (511) 8, 16, 18
 (210) O 86517

- (111) **191186**
 (220) 15.02.1994
 (151) 24.06.1996
 (540)

TACTEL AQUATOR

- (730) **E.I. du Pont de Nemours and Company**, 1007 Market Street, Wilmington, DE, US
 (740) Advokátní a patent. kancelář Čermák, Hořejš, Myslíl Čermák Karel, jr., Ph.D. JUDr., Národní 32, Praha 1
 (510) (24) tkaniny, textilní výrobky, látky; (25) oděvy, obuv, pokrývky hlavy.
 (511) 24, 25
 (210) O 86918

- (111) **191194**
 (220) 17.02.1994
 (151) 24.06.1996
 (540)

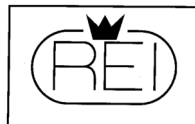

- (730) **REI, s.r.o.**, Prokopova 12/164, Praha 3 - Žižkov, 13000, CZ
 (740) PROPATENT Sedláčková Vlasta Ing., Ke Kateřinkám 1393, Praha 4
 (510) (42) ochrana majetku a osob.
 (511) 42
 (210) O 87006

- (111) **191214**
 (220) 28.02.1994
 (151) 24.06.1996
 (540)

DINERS CLUB

- (730) **Diners Club International Ltd.**, 8430 West Bryn Mawr Avenue, 60631 Chicago, IL, US
 (740) Advokátní a patentová kancelář Čermák, Hořejš, Myslíl Matějka Jan JUDr., Národní 32, Praha 1
 (510) (36) pojišťovnictví, finanční a peněžní záležitosti a služby, zejména vydávání kreditních karet, nemovitosti.
 (511) 36
 (210) O 87325

(111) **191267**
 (220) 25.03.1994
 (151) 24.06.1996
 (540)

JAMES E. PEPPER

(730) **Diageo Brands B. V.**, Molenwerf 10-12, 1014 BG
 Amsterdam, NL
 (740) KOREJZOVÁ & SPOL., Advokátní a patentová kancelář
 Korejzová Zdeňka JUDr., Spálená 29, Praha 1
 (510) (33) alkoholické nápoje.
 (511) 33
 (210) O 88172

(220) 14.06.1994
 (151) 24.06.1996
 (540)



(730) **INTERBREW SA**, Grand-Place 1, 1000 Brussels, BE
 (740) KOREJZOVÁ & SPOL., Advokátní a patentová kancelář
 Korejzová Zdeňka JUDr., Spálená 29, Praha 1
 (510) (32) pивní nápoje s obsahem alkoholu, zejména světlé pivo a
 ležák.
 (511) 32
 (210) O 90557

(111) **191312**
 (220) 17.05.1994
 (151) 24.06.1996
 (540)



(730) **Propet, spol. s r.o.**, Generála Hrušky 4, Ostrava - Mariánské
 Hory, 70900, CZ
 (740) Rylková Iva Ing., Polská 1525, Ostrava-Poruba
 (510) (7) elektromechanické přístroje; (9) přístroje výpočetní
 techniky a jejich součásti, počítačový software, přístroje a
 nástroje k vědeckým a laboratorním účelům, přístroje a nástroje
 navigační jako přístroje a nástroje určené k přenášení rozkazů a
 k měření, přístroje a nástroje geodetické a přístroje a nástroje
 elektrické, nezačleněné do jiných tříd, přístroje a nástroje pro
 bezdrátovou telegrafii, přístroje fotografické, kinematografické,
 optické včetně promítačů obrazů a zvětšovací přístrojů,
 přístroje a nástroje k vážení a měření, přístroje a nástroje
 signalizační, přístroje a nástroje určené ke kontrolním účelům,
 přístroje a nástroje záchranné a učební, přístroje pro záznam a
 reprodukci mluveného slova, zapisovací pokladny, speciální
 pouzdra pro výše uvedené přístroje a nástroje; (11)
 elektrotermické přístroje a zařízení; (37) montáž, servis, opravy
 výše uvedených přístrojů a zařízení; (42) půjčování výše
 uvedených přístrojů a zařízení.
 (511) 7, 9, 11, 37, 42
 (210) O 89538

(111) **191392**
 (220) 22.07.1994
 (151) 25.06.1996
 (540)



(730) **Final, s.r.o.**, K Václavce 1266/5, Praha 4, 14800, CZ
 (510) (9) technická zařízení pro rádiové, pozemní a družicové
 telekomunikační systémy; (35) zpracování jednoduchého
 účetnictví podnikatelů, zpracování finančního účetnictví
 podniků, bank a jiných finančních institucí, řízení podniků
 nástroji finančního, vnitropodnikového a manažerského
 účetnictví, finanční plánování, rozpočetnictví a vytváření
 finančních analýz, statistické výpočty a výkaznictví podniků se
 zaměřením na oblast bankovníctví, personální řízení podniků,
 vytváření marketingových studií, automatizované zpracování
 dat, propagační a reklamní činnost při nákupu a prodeji zboží a
 služeb; (36) zprostředkovatelská činnost při nákupu a prodeji
 zboží a služeb; (41) publikační činnost v oblasti bankovníctví;
 (42) zpracování metodických pokynů k postupům vedení
 účetnictví podniků se zaměřením na oblast bankovníctví,
 vytváření strukturálních analýz v oblasti informatiky a vývoje
 programového vybavení pro automatizované zpracování dat,
 typografie, počítačová sazba a vytváření prezentací prostředky
 výpočetní techniky, tvorba realizačních projektů na využití
 telekomunikační techniky se zaměřením na rádiové, pozemní a
 družicové telekomunikační systémy.
 (511) 9, 35, 36, 41, 42
 (210) O 91379

(111) **191328**
 (220) 31.05.1994
 (151) 24.06.1996
 (540)



(730) **NEOGEN - Velkoobchod s tuhými palivy, s. r. o.**, Bezová
 1658, Praha 4, 14714, CZ
 (740) Bohemia Patent Vandělíková Jana Ing., Hradební 3, Praha 1
 (510) (4) černé uhlí, hnědé uhlí, koks a brikety.
 (511) 4
 (210) O 90204

(111) **191430**
 (220) 10.11.1994
 (151) 25.06.1996
 (540)



(730) **Holcim (Česko) a.s., člen koncernu**, Tovární ul. 296,
 Prachovice, 53804, CZ
 (740) Reichel & kol., patent. kancelář Reichel Pavel Ing., P.O.Box
 52, Praha 1
 (510) (1) chemické přísady do stavebních hmot; (19) cement,
 speciální cementy a tmely, vápno, vápenec, omítkové směsi,
 betony, betonové zboží, šterky, písek, drcený kámen,
 žárobetony, žarocementy, žárovýrobky; (35) marketingová
 činnost v oblasti stavebních hmot; (40) zpracování odpadů;
 (42) testování výrobků.
 (511) 1, 19, 35, 40, 42
 (210) O 93980

(111) **191332**
 (220) 31.05.1994
 (151) 24.06.1996
 (540)

TOMUDEX

(730) **AstraZeneca UK Limited**, 15 Stanhope Gate, London, GB
 (740) Advokátní a patentová kancelář Traplová, Hakr, Kubát JUDr.
 Traplová Jarmila, Přístavní 24, Praha 7
 (510) (5) farmaceutické přípravky a látky.
 (511) 5
 (210) O 90209

(111) **191883**
 (220) 30.11.1993
 (151) 24.07.1996
 (540)

(111) **191350**



- (730) **CODEA, spol. s r. o.**, Miletičova 60, Bratislava, 82109, SK
 (740) Ing. Janský Bedřich, Květnická 674/2, Praha 10
 (510) (30) káva, čaj, kakao, cukr, kávové náhražky, obilní výrobky, ovesné vločky, nápoje z kávy, kakaa, čokoláda, výrobky z čokolády, chléb, pečivo, suchary, sušenky, jemné pečivo, cukrovinky, zmrzlina, mražené krémy, výrobky z medu, melasy, prášky a přípravky do pečiva, chuťové přísady, koření, led a jiné výrobky vesměs spadající do této třídy; (32) pivo, lehká piva a ležáky, vody minerální a šumivé a jiné nealkoholické nápoje, sirupy a jiné přípravky pro přípravu nápojů, ovocné šťávy a nápoje z ovocných šťáv.
 (511) 30, 32
 (210) O 84657

- (111) **191904**
 (220) 12.01.1994
 (151) 24.07.1996
 (540)



- (730) **Pavel Šourek**, Turistická 4322/28, Jablonec nad Nisou, 46606, CZ
 (740) Společná patentová kancelář Bublíková Dana Ing., Turistická 4322/28, Jablonec nad Nisou
 (510) (2) nátěrové hmoty, zejména akrylátové, aplikace nátěrových hmot, zejména akrylátových; (14) bižuterie; (28) vánoční ozdoby; (37) stavební práce.
 (511) 2, 14, 28, 37
 (210) O 85767

- (111) **191905**
 (220) 12.01.1994
 (151) 24.07.1996
 (540)

ARCON

- (730) **Pavel Šourek**, Průmyslová 44, Jablonec nad Nisou, 46601, CZ
 (740) Společná patentová kancelář Bublíková Dana Ing., Turistická 4322/28, Jablonec nad Nisou
 (510) (2) nátěrové hmoty, zejména akrylátové, aplikace nátěrových hmot, zejména akrylátových; (14) bižuterie; (28) vánoční ozdoby; (37) stavební práce.
 (511) 2, 14, 28, 37
 (210) O 85768

- (111) **191927**
 (220) 16.02.1994
 (151) 24.07.1996
 (540)

- (730) **Philip Morris Products S.A.**, quai Jeanrenaud 3, Neuchatel, CH
 (740) Advokátní a patent. kancelář Čermák, Hořejš, Myslík Matějka Jan JUDr., Národní tř. 32, Praha 1
 (510) (34) tabák, kuřácké potřeby, zápalky.
 (511) 34
 (210) O 86956

- (111) **191967**
 (220) 25.03.1994
 (151) 24.07.1996

(540)



- (730) **Jaroslav Slaviček**, Skořepka 9, Praha 1, 11000, CZ
 (740) Ing. Pitřman Přemysl, Břichtova 813, Praha 5
 (510) (9) přístroje a nástroje vědecké, navigační, geodetické, elektrické, fotografické, kinematografické, optické, přístroje a nástroje k vážení, měření, signalizování, pro účely kontrolní, záchranné a pro výuku, automatické přístroje uváděné v činnosti vhozením mince nebo známky, zapisovací pokladny, hasicí přístroje, nosiče magnetických záznamů, zvukové disky, automaty na zboží; (37) zřizování poplašných zařízení; (42) projektování protipožární a zabezpečovací signalizace.
 (511) 9, 37, 42
 (210) O 88177

- (111) **191969**
 (220) 30.03.1994
 (151) 24.07.1996
 (540)



- (730) **PROF, spol. s r.o.**, nám. Českých bratří 25/14, Liberec, 46001, CZ
 (740) Voda Karel, Bolzanova 13, Brno
 (510) (35) daňové a ekonomické poradenství, informační servis; (36) leasing, realitní činnost, obchod s cennými papíry, zprostředkovatelská činnost mezi organizacemi; (41) školení; (42) komerčně právní služby, konzultace.
 (511) 35, 36, 41, 42
 (210) O 88221

- (111) **192161**
 (220) 16.11.1994
 (151) 24.07.1996
 (540)



- (730) **Břetislav Vícha - ELEKTRO**, U Větráku 164/8, Chvalíkovice, 74706, CZ
 (740) Patentový zástupce, soudní znalec Nádvorník Pavel Ing., Sokola Tůmy 1, Ostrava - Hulváky
 (510) (37) elektroinstalace.
 (511) 37
 (210) O 94231

- (111) **192730**
 (220) 22.11.1993
 (151) 21.08.1996
 (540)

CRYFAX

- (730) **NÁRODNÍ BEZPEČNOSTNÍ ÚŘAD**, P.O.BOX 49, Praha 56, 15006, CZ
 (510) (9) prostředky na ochranu informací.
 (511) 9
 (210) O 84444

- (111) **192731**
 (220) 22.11.1993
 (151) 21.08.1996
 (540)

KRYFAX

- (730) **NÁRODNÍ BEZPEČNOSTNÍ ÚŘAD**, P.O.BOX 49, Praha 56, 15006, CZ
 (510) (9) prostředky na ochranu informací.

(511) 9
(210) O 84445

(111) **192754**
(220) 10.12.1993
(151) 21.08.1996
(540)



(730) **RAK CZ a.s.**, Bílkova 4/132, Praha 1, 11000, CZ
(740) Rott, Růžička a Guttman, patentová, známková a právní kancelář JUDr. Růžička Michal, CSc., Nad Štolou 12, Praha 7
(510) (19) stavební materiály nekovové; (35) průzkum trhu a zprostředkování obch. činnosti; (36) služby realitní kanceláře.
(511) 19, 35, 36
(210) O 85000

(111) **192761**
(220) 15.12.1993
(151) 21.08.1996
(540)



(730) **Ramp+Mauer Bratislava Export-Import, spol. s r.o.**, Krásnohorská 16, Bratislava, 85107, SK
(740) Rott, Růžička a Guttman, patentová, známková a právní kancelář JUDr. Rott Vladimír, Nad Štolou 12, Praha 7
(510) (35) průzkum trhu, zjišťování odbytu výrobků; (36) zprostředkovatelská činnost.
(511) 35, 36
(210) O 85216

(111) **192765**
(220) 23.12.1993
(151) 21.08.1996
(540)



(730) **ORYX spol. s r. o.**, Kolínská 14, Praha 3, 13000, CZ
(510) (9) elektrické, elektronické a optické přístroje a nástroje, stroje pro záznam, přenos a reprodukci zvuku a obrazu; (35) inzertní a reklamní činnost, poskytování pomoci při provozu obchodu; (41) výchovná a zábavní činnost a služby, které vzbuzují pozornost; (42) grafické a polygrafické práce a činnosti.
(511) 9, 35, 41, 42
(210) O 85418

(111) **192770**
(220) 30.12.1993
(151) 21.08.1996
(540)

CARMEN

(730) **CARMEN LIMITED**, Manchester, GB
(740) Patentservis Praha a.s., Jivenská 1273/1, Praha 4
(510) (8) ruční nástroje zastávající funkci nářadí v příslušných oborech, nožiřské výrobky včetně nožiřských výrobků z drahých kovů a včetně břitev a elektrických holicích strojků, vidličky a lžice včetně z drahých kovů, zbraně sečné a bodné; (9) přístroje a nástroje k vědeckým a laboratorním účelům, přístroje a nástroje navigační, tj. přístroje a nástroje určené k přenášení rozkazů, k měření a přístroje všeobecně užívané při řízení lodí a letadel; přístroje a nástroje geodetické a elektrické, nezačleněné do jiných tříd, přístroje a nástroje pro bezdrátovou telegrafii, přístroje fotografické, kinematografické, optické

včetně promítačů obrazů a zvětšovacích přístrojů, přístroje a nástroje k vážení a měření, přístroje a nástroje signalizační, včetně píšťalek (signálních), přístroje a nástroje pro účely záchranné a učební, automaty uváděné v činnost vhozením mince nebo známky, přístroje pro záznam a reprodukci mluveného slova, zapisovací pokladny a počítací stroje, včetně kancelářských a děrovacích strojů, hasicí přístroje, speciální pouzdra pro přístroje a nástroje, které jsou zařazeny do této třídy; (11) osvětlovací a topná zařízení, zařízení na výrobu páry, zařízení pro vaření, chlazení, sušení, větrání, včetně klimatizačních zařízení nebo zařízení pro úpravu vzduchu, zařízení pro rozvod vody a zařízení zdravotnická.

(511) 8, 9, 11
(210) O 85580

(111) **192772**
(220) 04.01.1994
(151) 21.08.1996
(540)

SCOTCH-BRITE

(730) **3M Company**, 3M Center, 2501 Hudson Road, St. Paul, MN, US
(740) Společná advokátní kancelář Vsetečka Zelený Švorčík Kalenský a partneři JUDr. Vsetečka Miloš, Hálkova 2, Praha 2
(510) (21) pomůcky a látky k čištění, drhnutí, stírání a leštění.
(511) 21
(210) O 85625

(111) **192843**
(220) 05.05.1994
(151) 21.08.1996
(540)



(730) **ISOLA AS**, Prestemoen 9, 3945 Porsgrunn, NO
(740) KOREJZOVÁ & SPOL. Advokátní a patentová kancelář Korejzová Petra Mgr., Spálená 29, Praha 1
(510) (19) stavební materiál včetně polozpracovaného řeziva (trámy, prkna, dřevěné panely, překližka, skleněné cihly a dlaždice apod.), přírodní kámen, umělý kámen, cement, vápno, malta, sádra, štěrky, kameninové a cementové roury, stavební materiál pro stavbu cest, asfalt, smola, živice, přenosné domy, kamenné pomníky, krby.
(511) 19
(210) O 89220

(111) **192844**
(220) 05.05.1994
(151) 21.08.1996
(540)

SYSTEM PLATON

(730) **ISOLA AS**, Prestemoen 9, 3945 Porsgrunn, NO
(740) KOREJZOVÁ & SPOL. Advokátní a patentová kancelář Korejzová Petra Mgr., Spálená 29, Praha 1
(510) (19) stavební materiál včetně polozpracovaného řeziva (trámy, prkna, dřevěné panely, překližka, skleněné cihly a dlaždice apod.), přírodní kámen, umělý kámen, cement, vápno, malta, sádra, štěrky, kameninové a cementové roury, stavební materiál pro stavbu cest, asfalt, smola, živice, přenosné domy, kamenné pomníky, krby.
(511) 19
(210) O 89221

(111) **192945**
(220) 24.08.1994
(151) 22.08.1996
(540)

AIDA

(730) **AIDA CZ spol. s r.o.**, U Krbu 7, Praha 10, 10000, CZ
(510) (37) komplexní rekonstrukce krovů a střešních krytin, dodávky

fasád budov, včetně jejich rekonstrukcí, komplexní klempířský servis, komplexní dodávky omítek a malby, komplexní natěračský servis, nátěry mostních konstrukcí.

(511) 37
(210) O 92164

(111) **193030**
(220) 09.11.1994
(151) 22.08.1996
(540)



(730) **VESTIS společnost s ručením omezeným**, Nučice 23, Kostelec nad Černými lesy, 28163, CZ
(510) (27) koberce, rohožky, rohože, linoleum a jiné obklady podlah; (35) pomoc při provozování obchodů; (37) pokládání podlahových krytín.
(511) 27, 35, 37
(210) O 93962

(111) **193046**
(220) 08.12.1994
(151) 22.08.1996
(540)

danzer

(730) **SOLOFORM spol. s r.o.**, Lermontova 19a, Praha 6, 16000, CZ
(740) DMH-patentová a známková kancelář Mgr. Machatová Marcela, patentový zástupce, Pospíšilova 2, Praha 3
(510) (6) protipožární registrační skříně a kontejnery; (16) kancelářské a organizační prostředky a potřeby jako lístkovnice, pořadače, spisové desky, šanony, spisové mapy a kapsy, spisové bloky, archivovací krabice a boxy, kartotéky, pokladní boxy, odkládací a oddělovací systémy dokladů, stojany na spisy, popisovací systémy; (20) kancelářský nábytek, registrační a kancelářské skříně a skříňky pevné nebo pojízdné, kontejnery pevné a pojízdné, regály pevné a pojízdné, kartotékové skříně, vývěsní tabule, informační tabule a stojany.
(511) 6, 16, 20
(210) O 95174

(111) **193373**
(220) 16.09.1993
(151) 24.09.1996
(540)

Sanitrans

(730) **Marek Pavlík**, Hlubočec 145, okr. Opava, 74769, CZ
(740) Patentová a známková kancelář Příkryl Jaromír Ing., Včelín 1161, Hulín
(510) (39) doprava osob.
(511) 39
(210) O 82724

(111) **193404**
(220) 26.11.1993
(151) 24.09.1996
(540)

Wili

(730) **WILI, a.s.**, ul.1.máje 899, 020 01 Püchov, SK
(740) ČERVENKA, KLEINTOVÁ, TURKOVÁ Patentová, známková a advokátní kancelář Červenka Josef Mgr., Budečská 6, Praha 2
(510) (35) zprostředkování obchodních záležitostí všeho druhu; (39) služby cestovního ruchu včetně cestovní kanceláře; (42) ubytovací a stravovací zařízení, poradenská činnost týkající se uvedených služeb.
(511) 35, 39, 42
(210) O 84596

(111) **193417**
(220) 29.12.1993
(151) 25.09.1996
(540)



(730) **Martin Vácha**, Studentská 1, Poděbrady, 29001, CZ
(740) Ing. Belfín Vladimír, Kleinerova 1469, Kladno
(510) (9) elektronická zařízení včetně měřicích přístrojů jako průtokoměry, přístroje na lokalizování a zjišťování závad na elektrickém vedení, indukční přístroje, geodetické přístroje, navigační přístroje, zařízení pro záznam, převod, reprodukci signálu, elektrické články, relé, cívky, radioelektronické přístroje, řídicí panely, elektronická zařízení pro předávání údajů a informací, telemetry, laserové přístroje pro měřicí účely; (11) elektrické topné přístroje, klimatizační zařízení, přístroje pro cirkulaci vody, regulační a bezpečnostní příslušenství k přístrojům, k plynovodům nebo k vodovodům.
(511) 9, 11
(210) O 85492

(111) **193453**
(220) 25.02.1994
(151) 25.09.1996
(540)



(730) **Dialog MTS, spol. s r.o.**, Smetanova 9, Brno, 60200, CZ
(740) Patentová a známková kancelář Ing. Jaromír Příkryl, Včelín 1161, Hulín
(510) (5) spotřební zdravotnický materiál; (9) reprografická zařízení a technika, telekomunikační zařízení a technika, analytická a přístrojová technika, hmotové a plynové spektrografie; (10) zdravotnická technika zejména EKG, pacientské a fetální monitory, defibrilátory, zdravotnické učební pomůcky a modely; (16) zdravotnické atlasy; (39) silniční doprava.
(511) 5, 9, 10, 16, 39
(210) O 87208

(111) **193461**
(220) 07.03.1994
(151) 25.09.1996
(540)



(730) **BRITISH AMERICAN TOBACCO (BRANDS) INC.**, 401 South Fourth Avenue, Suite 1800, 40202 Louisville, KY, US
(740) TRAPLOVÁ-HAKR-KUBÁT, Advokátní a patentová kancelář Traplová Jarmila JUDr., Přístavní 24, Praha 7

- (510) (34) cigarety, tabák, tabákové výrobky, kuřácké potřeby, zapalovače a zápalky.
 (511) 34
 (210) O 87568

- (111) **193491**
 (220) 19.04.1994
 (151) 25.09.1996
 (540)

DERMACOL

- (730) **Dermacol, a.s.**, Křiženeckého nám. 322, Praha 5, 15253, CZ
 (740) Advokátní kancelář JEHNE, VODÁK a PARTNEŘI Jehne Robert JUDr., Školská 32, Praha 1
 (510) (3) prostředky a potřeby kosmetické, zejména pleťová mléka, pleťové vody, pleťové krémy, koupelová a opalovací mléka, opalovací krémy, líčidla pro film, divadlo, televizi a běžné použití, make-up, oční linky a stíny, odličovací prostředky, sypké a kompaktní pudry.
 (511) 3
 (210) O 88754

- (111) **193505**
 (220) 29.04.1994
 (151) 25.09.1996
 (540)



- (730) **SITEL, spol s r.o.**, Baarova 957/15, Praha 4, 14000, CZ
 (740) UNIPATENT Ing. Chlustina Jiří, J.Masaryka 43-47, Praha 2-Vinohrady
 (510) (1) chemické výrobky pro průmyslové a vědecké účely, pro fotografii, zemědělství, zahradnictví a lesnictví, umělé pryskyřice, plastové hmoty v surovém stavu, půdní hnojiva přírodní a umělá, prostředky pro hašení, kalení a svařování, prostředky pro konzervaci potravin, třísloviny, průmyslová pojidla, impregnační látky a látky k tvrzení cementu, protipožární nátěry, rtuť, antimon, alkalické a alkalickozemité kovy, bauxit; (2) barvy, laky, nátěry, fermeže pro průmyslové a umělecké použití, textilní barvy, přípravky pro barvení potravin a nápojů, barviva, antikorozi a impregnační nátěry, barvířské přípravky, mořidla, přírodní pryskyřice, kovové folie a kovy v prášku pro účely malířské a dekorátorské; (3) prací a bělicí přípravky, čistící přípravky, mýdlo, lešticí a odmašťovací přípravky, výrobky kosmetické a voňavkářské včetně éterických olejů, vodičky na vlasy, zubní pasty a prášky, mořidla na prádlo, barvy na vlasy, ševcovská smola, prostředky pro čištění sporáků; (4) průmyslové oleje a tuky, mazadla, prostředky na vázání prachu, paliva včetně černého a hnědého uhlí, lignitu a rašeliny, palivové dřevo, oleje a pohonné hmoty, prostředky pro svícení, svíčky, svíce, noční lampičky v jiné třídě neuvedené, knoty; (5) výrobky farmaceutické, zvěrolékařské a zdravotnické, výrobky dietetické pro děti a nemocné, medicínální čaje, chemické výrobky pro lékařské účely, náplastí, obvazový materiál, hmoty určené k plombování zubů včetně amalgamů z drahých kovů a na otisky zubů, kultury mikroorganismů, lékařské pijavky, desinfekční prostředky, prostředky k hubení rostlinných a živočišných škůdců, antiparazitní látky; (6) obecné kovy v surovém a polozpracovaném stavu a jejich slitiny i s nekovovými materiály, kotvy, kovadliny, zvony, stavební materiál z válcovaného a litého kovu, traverzy, kolejnice a jiný kovový materiál určený k železničním účelům, nepohyblivá železniční zařízení v jiné třídě neuvedená, řetězy, kovové kabely a dráty s výjimkou drátů k elektrotechnickým účelům, zámečnické výrobky, kovové roury a trubky, nedobytné pokladny, trezory a schránky, ocelové kuličky, podkovy, hřebíky, šrouby, vruty a jiné kovové výrobky, které nejsou obsaženy v jiných třídách, rudy; (7) stroje, obráběcí stroje a motory v jiné třídě neuvedené, soukolí a hnací řemeny, zemědělské stroje a lišné,

maznice, elektromechanická zařízení pro domácnost včetně drtičů, mixerů a mlýnků, nástroje poháněné elektrickým motorem nebo jiným mechanickým pohonem; (8) ruční nástroje zastávající funkci nářadí v příslušných oborech, nožířské výrobky včetně nožířských výrobků z drahých kovů, břitev a elektrických holicích strojků, vidličky a lžice včetně z drahých kovů, zbraně sečné a bodné, stroje na střihání vlasů, srsti a vlny, špachtle a jiné náčiní pro umělce v jiné třídě neuvedené; (9) přístroje a nástroje k vědeckým a laboratorním nástrojům, přístroje a nástroje navigační, to jest přístroje určené k přenášení rozkazů, k měření a přístroje všeobecně používané při řízení lodí a letadel, přístroje a nástroje geodetické, přístroje pro bezdrátovou sdělovací techniku včetně telekomunikačních a dalších slaboproudých zařízení a systémů, počítačových sítí a satelitních systémů, přístroje fotografické, kinematografické, optické včetně promítačů obrazu a zvětšovacích přístrojů, přístroje a nástroje k vážení a měření, přístroje a nástroje signalizační včetně signálních píšťal, přístroje nástroje pro účely záchranné a vyučovací, automaty uváděné v činnost mincí, známkou nebo jinými prostředky, přístroje pro záznam a reprodukci mluveného slova a obrazu, zapisovací pokladny a výpočetní technika všeho druhu, hasicí přístroje, speciální pouzdra pro přístroje a nástroje zařazené v této třídě, elektrotermické nástroje a přístroje včetně ručních elektrických svářeček, elektrických žehliček a pod., elektricky vytápěné podušky, oděvy a součásti oděvů, elektrické ohřívače nohou, elektrické zapalovače a obdobná zařízení nezařazená v jiných třídách, elektromechanická zařízení pro domácí účely určená k čištění včetně vysavačů prachu a leštičů parket, bezpečnostní a záchranné oděvy, dýchací přístroje; (10) přístroje a nástroje chirurgické, lékařské, zubolékařské a zvěrolékařské včetně speciálního nábytku pro tyto obory, zdravotnické přístroje a pomůcky včetně ortopedických bandáží, zdravotnických výrobků z gumy, protéz, chirurgické nástroje nožířského charakteru, inkubátory; (11) osvětlovací a topná zařízení, zařízení pro výrobu páry, zařízení pro vaření, chlazení a větrání včetně klimatizace, zařízení pro úpravu vzduchu, zařízení pro rozvod vody a zařízení zdravotnická jinde nezařazená; (12) pozemní vozidla, motory pro pozemní vozidla, poháněcí soukolí a hnací řemeny a řetězy pro pozemní vozidla, zařízení pro leteckou, lodní a pozemní dopravu, přístroje pro pozemní vozidla v jiné třídě neuvedené; (13) ohňostroje a všechny ostatní výrobky zábavní pyrotechniky; (14) drahé kovy a jejich slitiny, předměty z drahých kovů, jejich slitin a plátovaných kovů, bižuterie z umělých a plastických hmot, hodiny, kontrolní hodiny, hodinářské výrobky a chronometrická zařízení včetně speciálních pouzder, umělecké předměty z bronzu; (15) hudební nástroje včetně mechanických klavírů a jejich příslušenství, struny pro hudební nástroje, hudební skříně; (16) papír a výrobky z papíru, lepenka a kartonážní výrobky, pojidla pro papírenský průmysl, tiskoviny, časopisy, periodika, knihy, knihařské výrobky, fotografie, psací potřeby včetně psacích potřeb z drahých kovů, kancelářská lepidla, nožířské výrobky pro kancelářské účely, potřeby pro umělce v jiné třídě neuvedené, štětce, psací stroje a kancelářské potřeby s výjimkou nábytku, učební a školní potřeby a pomůcky, hrací karty, tiskací písma, štočky; (17) gutaperča, guma, balata a náhražky těchto hmot v jiných třídách neuvedené, polotovary z plastických hmot, zejména ve tvaru folií, desek a tyčí, pěnové materiály na bázi gumy a plastických hmot, těsnící hmoty a tmely v jiné třídě neuvedené, tepelné, elektrické a zvukové ucpávky a izolace, izolační nátěry v jiné třídě neuvedené, osinek, slída a výrobky z osinku a slídy, hadice s výjimkou kovových; (18) kůže a její náhražky, výrobky z kůže a jejich náhražek v jiných třídách neuvedené, surové kůže a kožešiny, kufry a cestovní brašny, deštníky, slunečníky a hole, biče, postroje a pokrývky na koně a sedlářské výrobky; (19) stavební materiál nekovový včetně polozpracovaného řeziva, trámy, prkna, dřevěné panely, překližka, kompozitní stavební materiály na bázi dřeva a jiných materiálů, cihly, skleněné cihly, tvárnice, dlaždice, obkladačky, překlady, dehtová krycí lepenka, podlahové krytiny stavebního charakteru, přírodní a umělý kámen, cement, vápno, pojiva pro stavební účely, malta, sádra, štěr, kameninové a cementové roury, stavební materiál pro stavbu cest, asfalt, smola, živec, přenosné domy, kamenné pomníky, krby, okenní sklo; (20) nábytek včetně kovového a kempingového nábytku, broušená skla a zrcadla, rámy, výrobky ze dřeva, korku, rákosu, třtiny, vrbového proutě,

rohoviny, kosti, slonoviny, kostic, želvoviny, jantaru, perleti, mořské pěny, buničiny v jiných třídách neuvedené, výrobky z plastických hmot v jiných třídách nezařazené, ložní potřeby jako matrace, žíněny, podhlavníky a podobně; (21) drobné nářadí a přenosné nádoby k domácím a kuchyňským účelům, jako kuchyňské nádoby, vědra, plechové misky a nádoby, misky a nádoby z plastických a jiných hmot, ručně poháněné strojky na mletí, sekání, lisování, odstraňování prachu a nečistot, leštění parket a podobně, hřebeny a mycí houby, toaletní potřeby, kartáče, kartáčnický materiál, pomůcky k úklidu, čisticí látky, drátěnky včetně drátěnek z plastických hmot, zboží skleněné, výrobky z porcelánu a kameniny nezařazené v jiných třídách; (22) provazy a struny k technickým účelům, lana a motouzy z přírodních, umělých nebo plastických látek, sítě, stany včetně stanů pro táboření, lodní plachty, pytle, čalounický materiál jako žíně, kapok, peří, mořská tráva a podobně, surová textilní vlákna; (23) nitě v jiné třídě neuvedené; (24) tkaniny v jiné třídě neuvedené, pokrývky včetně cestovních pokrývek, ložní prádlo, textilní zboží nezařazené v jiných třídách; (25) oděvy, prádlo, boty, střevice, trepky, včetně sportovních; (26) krajký, výšivky, stuhy, šněrovadla, knoflíky, stiskací knoflíky, háčky, špendlíky, spony, zdrhovací uzávěry, umělé květiny, sítky na vlasy, zboží leonské; (27) koberce, rohože, linoleum a jiné podlahové krytiny, čalouny včetně barevných papírových tapet, paravány, potahové voskové plátno; (28) hry, hračky, tělocvičné a sportovní nářadí včetně sítí, sportovní potřeby nezařazené v jiných třídách, rybářské potřeby včetně návnad, nářadí pro zimní sporty, nářadí pro sportovní hry, zboží plážové a koupací, šermířské sečné a bodné zbraně, ozdoby na vánoční stromky; (29) maso, drůbež, ryby včetně měkkýšů a korýšů, zvěřina, masové výtažky, konzervovaná, sušená a vařená zelenina a ovoce, rosoly, zavařeniny, vejce, mléko a jiné mlékařenské výrobky včetně mléčných nápojů, jedlé oleje a tuky, konzervované potraviny, zelenina naložená v octě, želatina pro potravinářské účely; (30) káva, čaj, kakao, cukr, rýže, tapioka, ságo, čokoláda, kávové náhražky, mouka a obilné výrobky určené k lidské výživě včetně ovesných vloček a podobně, nápoje z kávy, kakaa nebo čokolády, chléb, suchary a sušenky, oplatky, koláče, jemné pečivo a cukrovinky, vánoční cukrovinky a čokoládové výrobky, zmrzlina, med, sirup z melasy, kvasnice, prášky do pečiva, sůl, hořčice, pepř, ocet, chuťové omáčky, koření, led; (31) výrobky zemědělské a zahradnické včetně surových obilnin neupravených k lidské výživě a podobně, produkty lesnické včetně neupraveného dřeva, semena nezařazená do jiných tříd; živá zvířata včetně ryb a drůbeže určených k chovu, čerstvé ovoce a zelenina, živé rostliny a přírodní květiny, zvířecí krmiva včetně obilních krmiv, slad; (32) pivo, lehká piva i ležáky, nealkoholická piva, minerální vody, šumivé a jiné nealkoholické nápoje, sirupy a jiné přípravky k přípravě nápojů, ovocné šťávy a nápoje z ovocných šťáv, nealkoholická vína; (33) vína, lihoviny, likéry; (34) tabák v surovém stavu, tabákové výrobky, potřeby pro kuřáky, zápalky; (35) zprostředkovatelská a obstaravatelská činnost uvedených výrobků; (37) komplexní montáž, výstavba, údržba a opravy telekomunikačních a dalších slaboproudých zařízení a systémů včetně počítačových sítí a satelitních systémů; (38) provozování telekomunikačních a dalších slaboproudých zařízení a systémů včetně počítačových sítí a satelitních systémů;

- (511) 1, 2, 3, 4, 5, 6, 7, 8, 9, 10, 11, 12, 13, 14, 15, 16, 17, 18, 19, 20, 21, 22, 23, 24, 25, 26, 27, 28, 29, 30, 31, 32, 33, 34, 35, 37, 38, 42
(210) O 89079

- (111) **193592**
(220) 23.08.1994
(151) 25.09.1996
(540)



- (730) **B.A.T. Group Poland**, Krzywickiego 34, 02-078 Varšava, PL

- (740) TRAPLOVÁ, HAKR, KUBÁT, Advokátní a patentová kancelář Traplová Jarmila JUDr., Přístavní 24, Praha 7
(510) (34) cigarety, tabák, tabákové výrobky, potřeby pro kuřáky, zapalovače a zápalky.
(511) 34
(210) O 92148

- (111) **193593**
(220) 23.08.1994
(151) 25.09.1996
(540)

**Jan III
Sobieski**

- (730) **B.A.T. Group Poland**, Krzywickiego 34, 02-078 Varšava, PL
(740) Advokátní a patentová kancelář Traplová, Hakr, Kubát Traplová Jarmila JUDr., Přístavní 24, Praha 7
(510) (34) cigarety, tabák, tabákové výrobky, potřeby pro kuřáky, zapalovače a zápalky.
(511) 34
(210) O 92149

- (111) **193653**
(220) 19.10.1994
(151) 25.09.1996
(540)



AQUATOLL

- (730) **Jaroslav Chlubna**, Sadová 4, Šumperk, 78701, CZ
(740) Ing. Sedláčková Vlasta, Ke Kateřinkám 1393, Praha 4
(510) (16) obrazy, obrazové listiny, knihy, mapy; (21) umělecké předměty z keramiky, skla, porcelánu, pálené hlíny; (41) provozování tělovýchovných zařízení včetně plaveckého areálu; (42) hostinská činnost, kadeřnictví, masérské služby.
(511) 16, 21, 41, 42
(210) O 93403

- (111) **193744**
(220) 21.12.1994
(151) 26.09.1996
(540)

RAID

- (730) **S.C. JOHNSON & SON, INC.**, 1525 Howe Street, Racine, WI, US
(740) Společná advokátní kancelář Všetečka Zelený Švorčík Kalenský a partneři Zelený Pavel JUDr., Hálkova 2, Praha 2
(510) (5) přípravky proti mikrobům, dezinfikátory tekuté i ve sprejích, přípravky proti plevelům a hmyzu, insekticidy, repelenty, fungicidy, osvěžovače vzduchu, vzdušné deodoranty, přípravky k čištění vzduchu, textilní deodorizery, prostředky proti molům.
(511) 5
(210) O 95591

- (111) **194144**
(220) 29.11.1993
(151) 23.10.1996
(540)



- (730) **Ekoprogres Hranice, akciová společnost**, Tř. 1. máje 1013, Hranice I. - Město, 75301, CZ
(740) Ing. Petr Soukup, patent. kancelář Soukup Petr Ing., Švédská 3, Olomouc
(510) (6) ocelové konstrukce, potrubí, příruby, šrouby; (7) stroje pro

úpravu a čištění vody v jiné třídě neuvedené; (11) zařízení pro úpravu a čištění vody v jiné třídě neuvedené; (37) montáž a servis uvedených výrobků.

- (511) 6, 7, 11, 37
(210) O 84604

- (111) **194145**
(220) 03.12.1993
(151) 23.10.1996
(540)



- (730) **Ing. František Fiala**, Janouškova 12, Třebíč, 67401, CZ
(740) UNIPATENT Ing. Chludina Jiří, J. Masaryka 43-47, Praha 2- Vinohrady
(510) (1) chemické výrobky: pro průmysl a vědecké účely, pro fotografii, zemědělství, zahradnictví, lesnictví, umělé pryskyřice, plastické hmoty v surovém stavu (v prášku, pastách, v tekutém stavu), půdní hnojiva přírodní a umělá, prostředky: hasící, pro kalení, pro svařování, pro konzervaci potravin, třísloviny, průmyslová pojidla, prostředky k čištění sporáků, alkalické a alkalickozemité kovy, bauxit; (2) barvy, laky, fermeže pro průmyslové a umělecké textilní barvy, přípravky k barvení potravin a nápojů, barviva, antikorozivní a impregnační nátěry, barvířské přípravky, mořidla, přírodní pryskyřice, kovové folie, kovy v prášku pro účely malířské a dekorátérské; (3) přípravky: prací a bělicí, čistící, lešticí, odmašťovací, mýdlo, výrobky: kosmetické, voňavkářské včetně éterických olejů, vodičky na vlasy, zubní pasty, prášky, želatina pro potravinářské účely, mořidla na prádlo, barvy na vlasy; (4) prostředky na vžání prachu, paliva (černé a hnědé uhlí), palivové dřevy, oleje, prostředky pro svícení, svíčky, svíce, noční lampičky, knoty; (5) výrobky: dietetické pro děti a nemocné, náplasti, obvazový materiál, prostředky: dezinfekční, k hubení rostlinných a živočišných škůdců, antiparazitní látky; (6) obecné kovy, v surovém a polozpracovaném stavu a jejich slitiny, kotvy, kovadliny, zvony, stavební materiál z válcovaného a litého kovu, kolejnice a jiný kovový materiál určený k železničním účelům, řetězy, kovové kabely a dráty (s výjimkou drátů k elektrotechnickým účelům), zámečnické výrobky, kovové roury, nedobytné pokladny a schránky, ocelové kuličky, podkovy, hřebíky a šrouby, rudy; (7) stroje a obráběcí stroje, motory, soukolí a hnací řemeny, zemědělské stroje a lůhne, maznice, elektrotechnická zařízení a přístroje pro domácnost (drtiče, mixery, mlýnky); (8) ruční nástroje zastávající funkci nářadí v příslušných oborech, nožičské výrobky včetně nožičských výrobků z drahých kovů, včetně břitve a holicích elektrických strojků, vidličky a lžice včetně z drahých kovů, zbraně sečné a bodné, strojky na střihání vlasů a srsti; (9) přístroje a nástroje k vědeckým a laboratorním účelům, přístroje a nástroje navigační, tj. přístroje a nástroje určené k přenášení rozkazů, k měření a přístroje všeobecně užívané při řízení lodí a letadel, přístroje a nástroje geodetické a přístroje pro bezdrátovou telegrafii, přístroje fotografické, kinematografické, optické, včetně promítačů obrazů a zvětšovacích přístrojů, přístroje a nástroje k vážení a měření, přístroje a nástroje signalizační včetně signálních píšťal, přístroje a nástroje pro účely záchranné a učené, automaty uváděné v činnost vhozením mince nebo známky, přístroje pro záznam a reprodukci mluveného slova, zapisovací pokladny a počítačové stroje včetně kancelářských a děrovacích strojů, hasící přístroje, ruční elektrotermické svářečky, elektrické žehličky, zapalovače, elektromechanická zařízení pro domácí účely určená k čištění jako: vysavače prachu, leštiče parket, výpočetní a kancelářská technika včetně příslušenství; (10) speciální nábytek pro obory lékařské, zubolékařské a zvěrolékařské, bandáže, zdravotnické výrobky z gumy, protězy, pokrývky a oděvy vytápěné elektricky, chirurgické nástroje nožičského charakteru; (11) osvětlovací a topná zařízení na výrobu páry, zařízení pro vaření, chlazení, větrání včetně klimatizace; (12) pozemní vozidla, motory pro pozemní vozidla, poháněcí soukolí a hnací řemeny pro pozemní vozidla, zařízení pro leteckou, lodní a pozemní dopravu; (13) ohňostroje, zábavní pyrotechnika; (14) drahé kovy a jejich

slitiny, předměty z drahých kovů, jejich slitin nebo dublovaných kovů, bižuterie z umělých a plastických hmot, hodiny a chronometrická zařízení včetně speciálních pouzder, umělecké předměty z bronzu; (15) hudební nástroje včetně mechanických klavírů a jejich příslušenství, hudební skříně; (16) papír a výrobky z papíru, lepenky a kartonážní výrobky, tiskoviny, časopisy, periodika, knihy, výrobky knihařské, fotografie, psací potřeby, kancelářská lepidla, potřeby pro umělce, štětce, psací stroje, kancelářské potřeby kromě nábytku, učební a školní potřeby a pomůcky, hrací karty, tiskací písma, štočky; (17) gutaperča, guma, balata, náhražky těchto hmot, polotovary z plastických hmot (folie, desky, tyče), těsnící hmoty, ucpávky a izolace (tepelné, elektrické nebo zvukové), osinek, slída a výrobky z osinku a slídy, hadice ne kovové, izolační nátěry; (18) kůže a náhražky, výrobky z kůže a náhražek, surové kůže a kožešiny, kufrы a cestovní brašny, deštníky, slunečníky, hole, biče, postroje pro koně, sedlářské výrobky; (19) stavební materiál včetně polozpracovaného řeziva (trámy, prkna, dřevěné panely, překližka, skleněné cihly, dlaždice), přírodní a umělý kámen, cement, vápno, malta, sádra, šterk, kameninové a cementové roury, stavební materiál pro stavbu cest, asfalt, smola, živec, přenosné domy, kamenné pomníky, krby; (20) nábytek včetně kovového a kepmingového nábytku, broušená skla a zrcadla, rámy, výrobky ze dřeva, korku, rákosu, proutí, třtiny, rohoviny, slonoviny, kostí, želvoviny, jantaru, perleti, mořské pěny, buničiny, výrobky z plastických hmot, ložní potřeby, matrace, žíněnky, podhlavníky; (21) drobné nářadí a přenosné nádoby k domácím a kuchyňským účelům, jako kuchyňské nádoby, vědra, plechové misky, misky z plastických hmot nebo jiných hmot, stěrky na mletí, sekání a lisování, hřebeny a mycí houby, toaletní potřeby, kartáče, kartáčnický materiál, pomůcky k úklidu, čistící látky, drátěnky, zboží skleněné včetně okenního skla, výrobky z porcelánu a kameniny, které nejsou zařazeny v jiných třídách; (22) provazy, struny k technickým účelům, lana, motouzy z přírodních, umělých nebo plastických látek, sítě a stany, včetně stanů pro táboření, lodní plachty, pytle, čalounický materiál, jako žině, kapok, peří a mořská tráva, surová textilní vlákna; (23) nitě; (24) tkaniny, pokrývky včetně cestovních pokrývek; (25) oděvy, prádlo, boty, střešnice, trepky; (26) krajky, výšivky, stuhy, šněrovadla, druky, háčky, zipy, umělé květiny, zboží leonské; (27) koberce, rohože, linoleum a jiné podlahové krytiny, čalouny včetně barevných papírových tapet, paravány, voskové potahové plátno; (28) hry, hračky, tělocvičné a sportovní nářadí a náčiní, rybářské potřeby, nářadí pro zimní sporty a sportovní hry, zboží plážové a koupací, ozdoby na vánoční stromek; (29) maso, ryby, drůbež, měkkýši, korýši, zvěřina, masové výtažky, zelenina a ovoce: konzervované, sušené, vařené, rosoly, zavařeniny, vejce, mléko a jiné mlékárenské výrobky včetně mléčných nápojů, jedlé oleje a tuky, konzervované potraviny, zelenina naložená v octě; (30) káva, čaj, kakao, rýže, tapioka, kávové náhražky, mouka a obilné výrobky určené k lidské výživě, nápoje z kávy, kakaa, čokolády, chléb, suchary, sušenky, jemné pečivo, cukrovinky, zmrzlina, med, sirup z melasy, kvasnice, prášky do pečiva, sůl, pepř, ocet, chuťové omáčky, koření, led, rýže; (31) výrobky: zemědělské, zahradnické, produkty lesnické včetně nezpracovaného dřeva, semena, čerstvé ovoce a zelenina, sazenice, živé rostliny a přírodní květiny, zvířecí krmiva, slad; (32) pivo, lehká piva a ležáky, minerální vody, šumivé a jiné nealkoholické nápoje, sirupy a jiné přípravky k přípravě nápojů, ovocné šťávy a nápoje z ovocných šťáv; (33) vína, lihoviny, likéry, nealkoholická vína; (34) tabák v surovém stavu, tabákové výrobky, potřeby pro kuřáky, zápalky; (35) reklamní činnost všeho druhu; (42) tvorba software všeho druhu.

- (511) 1, 2, 3, 4, 5, 6, 7, 8, 9, 10, 11, 12, 13, 14, 15, 16, 17, 18, 19, 20, 21, 22, 23, 24, 25, 26, 27, 28, 29, 30, 31, 32, 33, 34, 35, 42
(210) O 84810

- (111) **194146**
(220) 03.12.1993
(151) 23.10.1996
(540)

FIBOX

- (730) **Ing. František Fiala**, Janouškova 12, Třebíč, 67401, CZ

(740) UNIPATENT Ing. Chlustina Jiří, J.Masaryka 43-47, Praha 2-Vinohrady

(510) (1) chemické výrobky: pro průmysl a vědecké účely, pro fotografii, zemědělství, zahradnictví, lesnictví, umělé pryskyřice, plastické hmoty v surovém stavu (v prášku, pastách, v tekutém stavu), půdní hnojiva přírodní a umělá, prostředky: hasící, pro kalení, pro svařování, pro konzervaci potravin, trísloviny, průmyslová pojidla, prostředky k čištění sporáků, alkalické a alkalickozemité kovy, bauxit; (2) barvy, laky, fermeže pro průmyslové a umělecké textilní barvy, přípravky k barvení potravin a nápojů, barviva, antikorozivní a impregnační nátěry, barvířské přípravky, mořidla, přírodní pryskyřice, kovové folie, kovy v prášku pro účely malířské a dekorátérské; (3) přípravky: pračí a bělicí, čistící, lešticí, odmašťovací, mýdlo, výrobky: kosmetické, voňavkářské včetně éterických olejů, vodičky na vlasy, zubní pasty, prášky, želatina pro potravinářské účely, mořidla na prádlo, barvy na vlasy; (4) prostředky na vázání prachu, paliva (černé a hnědé uhlí), palivové dřevo, oleje, prostředky pro svícení, svíčky, svíce, noční lampičky, knoty; (5) výrobky: dietetické pro děti a nemocné, náplastí, obvazový materiál, prostředky: dezinfekční, k hubení rostlinných a živočišných škůdců, antiparazitní látky; (6) obecné kovy, v surovém a polozpracovaném stavu a jejich slitiny, kotvy, kovadliny, zvonky, stavební materiál z válcovaného a litého kovu, kolejniče a jiný kovový materiál určený k železničním účelům, řetězy, kovové kabely a dráty (s výjimkou drátů k elektrotechnickým účelům), zámečnické výrobky, kovové roury, nedobytné pokladny a schránky, ocelové kuličky, podkovy, hřebíky a šrouby, rudy; (7) stroje a obráběcí stroje, motory, soukolí a hnací řemeny, zemědělské stroje a lihně, maznice, elektrotechnická zařízení a přístroje pro domácnost (drtiče, mixery, mlýnky); (8) ruční nástroje zastávající funkci nářadí v příslušných oborech, nožičské výrobky včetně nožičských výrobků z drahých kovů, včetně břitev a holicích elektrických strojků, vidličky a lžice včetně z drahých kovů, zbraně sečné a bodné, strojky na střihání vlasů a srsti; (9) přístroje a nástroje k vědeckým a laboratorním účelům, přístroje a nástroje navigační, tj. přístroje a nástroje určené k přenášení rozkazů, k měření a přístroje všeobecně užívané při řízení lodí a letadel, přístroje a nástroje geodetické a přístroje pro bezdrátovou telegrafii, přístroje fotografické, kinematografické, optické, včetně promítačů obrazů a zvětšovacích přístrojů, přístroje a nástroje k vážení a měření, přístroje a nástroje signalizační včetně signálních pišťal, přístroje a nástroje pro účely záchranné a učební, automaty uváděné v činnost vhozením mince nebo známky, přístroje pro záznam a reprodukci mluveného slova, zapisovací pokladny a počítačové stroje včetně kancelářských a děrovacích strojů, hasící přístroje, ruční elektrotermické svářečky, elektrické žehličky, zapalovače, elektromechanická zařízení pro domácí účely určená k čištění jako: vysavače prachu, leštiče parket, výpočetní a kancelářská technika včetně příslušenství; (10) speciální nábytek pro obory lékařské, zubolékařské a zvěrolékařské, bandáže, zdravotnické výrobky z gumy, protézy, pokrývky a oděvy vytápěné elektricky, chirurgické nástroje nožičského charakteru; (11) osvětlovací a topná zařízení na výrobu páry, zařízení pro vaření, chlazení, větrání včetně klimatizace; (12) pozemní vozidla, motory pro pozemní vozidla, poháněcí soukolí a hnací řemeny pro pozemní vozidla, zařízení pro leteckou, lodní a pozemní dopravu; (13) ohňostroje, zábavní pyrotechnika; (14) drahé kovy a jejich slitiny, předměty z drahých kovů, jejich slitin nebo dublovaných kovů, bižuterie z umělých a plastických hmot, hodiny a chronometrická zařízení včetně speciálních pouzder, umělecké předměty z bronzu; (15) hudební nástroje včetně mechanických klavírů a jejich příslušenství, hudební skříně; (16) papír a výrobky z papíru, lepenky a kartonážní výrobky, tiskoviny, časopisy, periodika, knihy, výrobky knihařské, fotografie, psací potřeby, kancelářská lepidla, potřeby pro umělece, štetce, psací stroje, kancelářské potřeby kromě nábytku, učební a školní potřeby a pomůcky, hrací karty, tiskací písmena, štočky; (17) gutaperča, guma, baláta, náhražky těchto hmot, polotovary z plastických hmot (folie, desky, tyče), těsnící hmoty, ucpávky a izolace (tepelné, elektrické nebo zvukové), osinek, slída a výrobky z osinku a slídy, hadice nekovové, izolační nátěry; (18) kůže a náhražky, výrobky z kůže a náhražek, surové kůže a kožešiny, kufrů a cestovní brašny, deštníky, slunečníky, hole, biče, postroje pro koně, sedlářské

výrobky; (19) stavební materiál včetně polozpracovaného řeziva (trámy, prkna, dřevěné panely, překližka, skleněné cihly, dlaždice), přírodní a umělý kámen, cement, vápno, malta, sádra, šterk, kameninové a cementové roury, stavební materiál pro stavbu cest, asfalt, smola, živec, přenosné domy, kamenné pomníky, krby; (20) nábytek včetně kovového a kepmingového nábytku, broušená skla a zrcadla, rámy, výrobky ze dřeva, korku, rákosu, proutí, třtiny, rohoviny, slonoviny, kostí, želvoviny, jantaru, perleti, mořské pěny, buničiny, výrobky z plastických hmot, ložní potřeby, matrace, žíněny, podhlavníky; (21) drobné nářadí a přenosné nádoby k domácím a kuchyňským účelům, jako kuchyňské nádobí, vědra, plechové misky, misky z plastických hmot nebo jiných hmot, strojky na mletí, sekání a lisování, hřebeny a mycí houby, toaletní potřeby, kartáče, kartáčnický materiál, pomůcky k úklidu, čistící látky, drátěnky, zboží skleněné včetně okenního skla, výrobky z porcelánů a kameniny, které nejsou zařazeny v jiných třídách; (22) provazy, struny k technickým účelům, lana, motouzy z přírodních, umělých nebo plastických látek, síť a stany, včetně stanů pro táboření, lodní plachty, pytle, čalounický materiál, jako žině, kapok, peří a mořská tráva, surová textilní vlákna; (23) nitě; (24) tkaniny, pokrývky včetně cestovních pokrývek; (25) oděvy, prádlo, boty, střívece, trepky; (26) krajky, výšivky, stuhy, šňerovalda, druky, háčky, zipy, umělé květiny, zboží leonské; (27) koberce, rohože, linoleum a jiné podlahové krytiny, čalouny včetně barevných papírových tapet, paravány, voskové potahové plátno; (28) hry, hračky, tělocvičné a sportovní nářadí a náčiní, rybářské potřeby, nářadí pro zimní sporty a sportovní hry, zboží plážové a koupací, ozdoby na vánoční stromek; (29) maso, ryby, drůbež, měkkýši, korýši, zvěřina, masové výtažky, zelenina a ovoce: konzervované, sušené, vařené, rosoly, zavařeniny, vejce, mléko a jiné mlékárenské výrobky včetně mléčných nápojů, jedlé oleje a tuky, konzervované potraviny, zelenina naložená v octě; (30) káva, čaj, kakao, rýže, tapioka, kávové náhražky, mouka a obilné výrobky určené k lidské výživě, nápoje z kávy, kakaa, čokolády, chléb, suchary, sušenky, jemné pečivo, cukrovinky, zmrzlina, med, sirup z melasy, kvasnice, prášky do pečiva, sůl, pepř, ocet, chuťové omáčky, koření, led, rýže; (31) výrobky: zemědělské, zahradnické, produkty lesnické včetně nezpracovaného dřeva, semena, čerstvé ovoce a zelenina, sazenice, živé rostliny a přírodní květiny, zvířecí krmiva, slad; (32) pivo, lehká piva a ležáky, minerální vody, šumivé a jiné nealkoholické nápoje, sirupy a jiné přípravky k přípravě nápojů, ovocné šťávy a nápoje z ovocných šťáv; (33) vína, lihoviny, likéry, nealkoholická vína; (34) tabák v surovém stavu, tabákové výrobky, potřeby pro kuřáky, zápalky; (35) reklamní činnost všeho druhu; (42) tvorba software všeho druhu.

- (511) 1, 2, 3, 4, 5, 6, 7, 8, 9, 10, 11, 12, 13, 14, 15, 16, 17, 18, 19, 20, 21, 22, 23, 24, 25, 26, 27, 28, 29, 30, 31, 32, 33, 34, 35, 42
(210) O 84811

- (111) **194236**
(220) 25.05.1994
(151) 23.10.1996
(540)



- (730) **WEAL, spol. s r.o.**, Přátelství 370, Praha 10, 10400, CZ
(740) Ing. Sedláčková Vlasta, Ke Kateřinkám 1393, Praha 4
(510) (6) kovové stavební materiály; (10) zdravotní materiál a přístroje; (19) nekovové stavební materiály; (37) občanské a bytové stavby, montáž, opravy a údržba vyhrazených elektrických zařízení; (39) veřejná nákladní vnitrostátní silniční motorová doprava.
(511) 6, 10, 19, 37, 39
(210) O 89768

- (111) **194321**
(220) 15.09.1994

(151) 23.10.1996
(540)

SPEED STICK

- (730) COLGATE-PALMOLIVE COMPANY, 300 Park Avenue, New York, NY, US
(740) JUDr. J. Traplová a partneři Advokátní a patentová kancelář Traplová Jarmila JUDr., Přístavní 24, Praha 7
(510) (3) prací, bělicí a čistící přípravky, mýdlo, leštící přípravky, odmašťovací přípravky, výrobky kosmetické, voňavkářské včetně éterických olejů, vodičky na vlasy, zubní pasty, prášky.
(511) 3
(210) O 92661

(111) 194340
(220) 04.10.1994
(151) 23.10.1996
(540)



- (730) COLGATE-PALMOLIVE COMPANY, 300 Park Avenue, New York, NY, US
(740) JUDr. J. Traplová a partneři Advokátní a patentová kancelář Traplová Jarmila JUDr., Přístavní 24, Praha 7
(510) (3) zubní pasty a ústní vody.
(511) 3
(210) O 92982

(111) 194349
(220) 17.10.1994
(151) 23.10.1996
(540)

BANNER

- (730) BANNER, spol. s r.o., Vaničková 22, Sezimovo Ústí 1, 39101, CZ
(740) Ing. Sedláčková Vlasta, Ke Kateřinkám 1393, Praha 4
(510) (24) textilní výrobky a zboží: textilní látky s potiskem i bez potisku, tkaniny, pokrývky ložní i stolní, potahové látky, vlajky, prapory, jakož i veškeré další textilní výrobky z tkaného i netkaného textilu patřící do tř. 24 (tj. výrobky neobsažené v jiných třídách); (25) oděvy: sportovní i pracovní oblečení, oblečení pro odpočinek a rekreaci, jako kalhoty, blůzy, bundy, vesty, košile, oděvní doplňky a ostatní oděvy všeho druhu, kloboučnické zboží, čepice a jiné pokrývky hlavy, obuv; (40) zakázkové krejčovství a šití oděvů.
(511) 24, 25, 40
(210) O 93278

(111) 194383
(220) 21.11.1994
(151) 23.10.1996
(540)



- (730) Dunhill Tobacco of London Limited, 1a St James's Street, London SW1A 1EF, GB
(740) TRAPLOVÁ-HAKR-KUBÁT, Advokátní a patent. kancelář Traplová Jarmila JUDr., Přístavní 24, Praha 7
(510) (34) cigarety, tabák a tabákové výrobky.
(511) 34
(210) O 94390

(111) 194384
(220) 21.11.1994

(151) 23.10.1996
(540)

Dunhill

- (730) Dunhill Tobacco of London Limited, 1a St James's Street, London SW1A 1EF, GB
(740) TRAPLOVÁ-HAKR-KUBÁT, Advokátní a patentová kancelář Traplová Jarmila JUDr., Přístavní 24, Praha 7
(510) (34) cigarety, tabák a tabákové výrobky.
(511) 34
(210) O 94391

(111) 194399
(220) 01.12.1994
(151) 23.10.1996
(540)

MYTO

- (730) TOLMAN A TOLMAN s.r.o., Roztoky 137, Křivoklát, 27023, CZ
(510) (3) výrobky mycí, čistící a prací.
(511) 3
(210) O 94894

(111) 194414
(220) 16.12.1994
(151) 23.10.1996
(540)

JUBILEE

- (730) S.C.JOHNSON & SON, INC., 1525 Howe Street, Racine, WI, US
(740) Společná advokátní kancelář Všeček Zelený Švorčík Kalenský a partneři Zelený Pavel JUDr., Hálkova 2, Praha 2
(510) (3) prací prostředky zejména bělicí prostředky a jiné substance užívané k praní, přípravky pro čištění, leštění, politurování a broušení, přípravky k odstraňování skvrn, nátěrů a laků, vosky a přípravky na bázi vosků k použití na upravené i neupravené povrchy, prostředky k odstraňování vosků, ochranné nátěry na bázi politur, politury na boty, krémy na boty, prostředky k čištění bot, mýdla, detergenty.
(511) 3
(210) O 95427

(111) 194451
(220) 30.12.1994
(151) 24.10.1996
(540)

SMÍTKO

- (730) SMÍTKO s.r.o., Kounicova 26, Brno, 61135, CZ
(510) (37) čištění budov, textilií, kožesin, domů, oken, nábytku, exteriérů i interiéru, úklidové služby.
(511) 37
(210) O 95797

(111) 194457
(220) 05.01.1995
(151) 24.10.1996
(540)

Zdravý život

- (730) Wort & Bild Verlag Konradshöhe GmbH & Co. KG, Konradshöhe, Baierbrunn bei München, DE
(740) Weinhold Legal, v. o. s., advokátní kancelář Ondřej Havránek, advokát, Karlovo nám. 10, Praha 2
(510) (16) časopis.
(511) 16
(210) O 95921

(111) **194934**
 (220) 28.01.1994
 (151) 25.11.1996
 (540)



(730) **MANDALA s. r. o.**, Klimentská 24, Praha 1, 11000, CZ
 (740) Patentservis Praha a.s., Jivenská 1273/1, Praha 4
 (510) (3) regenerační prostředky; (5) sůl mořská, sůl posilující, nápoje k rekondičním účelům; (9) nahrané i nenahrané hudební a obrazové nosiče, relaxační a rekondiční přístroje, audiovideo zařízení; (10) masážní přístroje; šperky, drahé kameny; (16) knihy, obrazy; (30) čaje, omáčky, koření; (39) cestovní kancelář; (41) nakladatelství a vydavatelství, výuka regenerace, rekondice a relaxace, provozování tělovýchovných zařízení a zařízení sloužících rekondici a regeneraci; (42) provozování respiračních přístrojů bez stanovení diagnóz.
 (511) 3, 5, 9, 10, 16, 30, 39, 41, 42
 (210) O 86262

(111) **195150**
 (220) 15.08.1994
 (151) 25.11.1996
 (540)

TATRACHEMA

(730) **TATRACHEMA, výrobné družstvo**, Bulharská 40, Trnava, 91702, SK
 (740) TETRAPAT Halaxová Zdenka RNDr., Horní náměstí 7, Olomouc
 (510) (3) čistící, leštící, odmašťovací, kosmetické výrobky a mýdla apod.; (37) kladení podlah.
 (511) 3, 37
 (210) O 91951

(111) **195162**
 (220) 15.08.1994
 (151) 25.11.1996
 (540)



(730) **Dunhill Tobacco of London Limited**, 1A St.James's Street, London SW1A 1EF, GB
 (740) TRAPLOVÁ-HAKR-KUBÁT, Advokátní a patent. kancelář Traplová Jarmila JUDr., Přístavní 24, Praha 7
 (510) (34) cigarety, tabák a tabákové výrobky.
 (511) 34
 (210) O 91973

(111) **195206**
 (220) 27.09.1994
 (151) 25.11.1996
 (540)

HORM

(730) **VITANA, a. s.**, Mělnická 133, Byšice, 27732, CZ
 (740) Nádvořník Pavel Ing., Sokola Tůmy 1, Ostrava - Hulváky
 (510) (1) chemické prostředky pro konzervování potravin, přípravky k barvení potravin a nápojů; (29) výrobky dietetické, konzervované a sušené ovoce a zelenina; (30) výrobky dietetické, káva, čaj, kakao, koření, koření a chuťové směsi a omáčky, arašídý, oříšky, suché plody, mák, semena, cukrovinky, sušenky, suchary, koláče, perníky.
 (511) 1, 29, 30
 (210) O 92808

(111) **195263**
 (220) 01.11.1994
 (151) 26.11.1996
 (540)



(730) **Spolek milců čaje, s.r.o.**, Dělnická 1020/54, Praha 7, 17004, CZ
 (740) Advokátní a patentová kancelář Vyskočil, Krošlák a spol. Lukajová Dana, patentový zástupce, Petrská 12, Praha 1
 (510) (9) přístroje, stroje, zařízení a aparáty pro záznam, přenos a reprodukci zvuku nebo obrazu, magnetické suporty zvukových záznamů, gramofonové desky, zvukové disky, audiokazety, videokazety, nosiče magnetických záznamů, automatické distributory a mechanismy uváděné v činnost vhozením mince nebo známky; (16) tiskoviny, časopisy, periodika, knihy, knihařské výrobky, fotografie, papír, výrobky z papíru, tiskárenské výrobky, lepidla pro papírenství nebo domácnost, materiál pro umělce, štětce, ruční psací stroje a kancelářské potřeby s výjimkou nábytku a elektrických zařízení, plastické obaly, hrací karty, písma pro tiskárny, štočky; (20) nábytek a jeho části, zrcadla, rámy, výrobky nejmenované v jiných třídách ze dřeva, korku, rákosu, vrbového proutí, z rohu, kosti, slonoviny, z kostic, želvoviny, jantaru, perleti, mořské pěny, náhražky všech těchto materiálů nebo náhražky z plastických hmot; (21) nádobí nikoliv z drahých nebo plátovaných kovů a neelektrické, nádobí hliněné, žáruvzdorné nebo z obyčejné hlíny, nádobí keramické skleněné, smaltované, železné, kovové, plechové, dřevěné, nádoby přenosné pro kuchyně, domácnost i veřejné pohoštění, nádoby isolační, nádoby izolované proti úniku tepla, též na pokrmy a nápoje, čajové a kávové soupravy, konvice, šálky, podnosy, náčiní pro domácnost nebo kuchyň nikoliv z drahých kovů; (25) oděvy, zejména trička, pláště, košile, obuv, kloboučnické zboží; (30) čaj, káva, kakao, cukr, rýže, kávové náhražky, nápoje připravované na základě kávy, kakaa, čokolády, čaje, čajové náhražky, instantní čaje, bylinné čaje, mouka, obilní přípravky, chléb, sušenky, suchary, koláče, jemné pečivo a cukrovinky, zmrzlina, med, sirupy z melasa, kvasnice, prášky do pečiva, sůl, hořčice, pepř, koření, ocet, chuťové omáčky, koření, led na chlazení; (32) pivo, lehká piva, ležáky, vody minerální, vody šumivé a jiné nealkoholické nápoje, nápoje a šťávy ovocné, sirupy a jiné přípravky k zhotovení nápojů, nápoje zbažené alkoholu; (33) alkoholické nápoje s výjimkou piv; (34) tabák v surovém nebo zpracovaném stavu, tabákové náhražky, kuřácké potřeby, zápalky; (41) organizační činnost v oblasti kultury, pořádání kulturních a zábavních akcí, pořádání festivalů, výstav, soutěží, koncertů, vydavatelská a nakladatelská činnost.
 (511) 9, 16, 20, 21, 25, 30, 32, 33, 34, 41
 (210) O 93687

(111) **195398**
 (220) 05.01.1995
 (151) 26.11.1996
 (540)

 **Zdravý život**

(730) **Wort & Bild Verlag Konradshöhe GmbH & Co. KG**, Konradshöhe, Baierbrunn bei München, DE
 (740) Weinhold Legal, v. o. s., advokátní kancelář Ondřej Havránek, advokát, Karlovo nám. 10, Praha 2
 (510) (16) časopis.
 (511) 16
 (210) O 95920

(111) **195957**
 (220) 01.02.1994

(151) 06.12.1996
(540)



- (730) **VAMA**, Podhorská 168, Jablonec nad Nisou, 46601, CZ
(740) UNIPATENT Ing. Chludina Jiří, J.Masaryka 43-47, Praha 2-Vinohrady
(510) (6) obecné kovy, v surovém a polorozpracovaném stavu a jejich slitiny, kotvy, kovadliny, zvony, stavební materiál z válcovaného a litého kovu, kolejnice a jiný kovový materiál určený k železničním účelům, řetězy, kovové kabely a dráty s výjimkou drátů k elektrotechnickým účelům, zámečnické výrobky, kovové roury, nedobytné pokladny a schránky, ocelové kuličky, podkovy, hřebíky a šrouby, trezory, ozdobné mříže a kování všeho druhu; (8) ruční nástroje zastávající funkci nářadí v příslušných oborech, nožičské výrobky včetně nožičských výrobků z drahých kovů, včetně břitev a holicích elektrických strojků, vidličky a lžice včetně z drahých kovů, zbraně sečné a bodné, strojky na stříhání vlasů; (21) drobné nářadí a přenosné nádoby k domácím a kuchyňským účelům, jako kuchyňské nádoby, vědra, plechové misky, misky z plastických hmot nebo jiných hmot, strojky na mletí, sekání a lisování, hřebeny a mycí houby, toaletní potřeby, kartáče, kartáčnický materiál, pomůcky k úklidu, čisticí látky, drátěnky, zboží skleněné včetně okenního skla, porcelánové zboží, vázy, nádoby, džbánky, štitky, rukojeti, umělecko-průmyslové výrobky z keramiky a skla, umyvadla; (31) výrobky zemědělské, zahradnické, produkty lesnické včetně nezpracovaného dřeva, semena, čerstvé ovoce a zelenina, sazenice, živé rostliny a přírodní květiny, zvířecí krmiva, slad; (37) opravy a údržba.

(511) 6, 8, 21, 31, 37
(210) O 86323

(111) **195987**
(220) 24.09.1993
(151) 02.01.1997
(540)

MARK/BBDO

- (730) **MARK/BBDO, a.s.**, V okálech 522, Praha 9 - Běchovice, 19000, CZ
(740) Advokátní kancelář Svoboda, Chlumská Chruma a partneři Chlumská Karla JUDr., Hradešinská 977/5, Praha 10
(510) (6) propagační předměty z kovu, zejména přívěšky, stojany, informační cedule, kovové konstrukce sloužící k upoutání pozornosti, popelníky, stánky; (14) propagační předměty ze vzácných kovů nebo z posříbřeného nebo pozlaceného kovu, zejména přívěšky, brože, psací potřeby, informační cedule; (16) tiskárenské výrobky, periodické a neperiodické tiskoviny, papírenské zboží, propagační předměty z papíru a lepenky, zejména leporela, skládky, kalendáře, svítidla, pohlednice, dopisní papíry a obálky; (17) propagační předměty z kaučuku, gutaperči, gumy, slídy a z plastických hmot, zejména kancelářské potřeby, popelníky, konstrukce sloužící k upoutání pozornosti, stojany, přívěšky, balony, míče, stánky; (18) propagační předměty z kůže a z její imitace, kufry, kabelky, deštníky, slunečníky a hole; (19) propagační materiály z překližky, zejména informační tabule, nástěnky, stánky, konstrukce z trámů, prken či panelů sloužící k upoutání pozornosti, dlaždice a skleněné tašky k reklamním účelům; (20) propagační předměty ze dřeva, korku, rákosu, vrbového proutí, rohu, kostí, slonoviny, želvoviny, jantaru, perleti, mošské pěny a z náhražek těchto materiálů nebo z náhražek plastických hmot, zejména konstrukce z uvedených materiálů sloužící k upoutání pozornosti, stojany, přívěšky, informační cedule, kancelářské potřeby, stánky; (21) propagační předměty ze skla, porcelánu a majoliky, zejména sošky, popelníky, nádoby,

hřebeny, konstrukce sloužící k upoutání pozornosti; (22) propagační předměty z lan, provazů, sítěk, plachet, plachtovin, pytlů, zejména stánky, prostorové konstrukce sloužící k upoutání pozornosti, stany; (24) propagační předměty z tkanin, zejména ubrusy, utěrky, kapesníky, závěsy; (35) všechny formy a prostředky propagace ve všech druzích komunikačních prostředků a všemi druhy nosičů informací, pořádání kulturních, sportovních, obchodních a zábavních atrakcí k propagačním účelům, vytváření pozitivních vztahů s veřejností ("Public Relations"), distribuce propagačních materiálů, marketingové a reklamní poradenství; (38) sdělování informací prostřednictvím spojovací techniky (televize, radio, elektrická pošta apod.); (41) vydávání periodických a neperiodických tiskovin uměleckého, vědeckého, obchodního a informativního charakteru, vydávání uměleckých, vědeckých, obchodních a informativních děl na obrazových, zvukových, prostorových, kombinovaných a jiných nosičích.

(511) 6, 14, 16, 17, 18, 19, 20, 21, 22, 24, 35, 38, 41
(210) O 82949

(111) **196123**
(220) 08.09.1994
(151) 02.01.1997
(540)



- (730) **VITANA, a. s.**, Mělnická 133, Byšice, 27732, CZ
(740) Nádvořík Pavel Ing., Sokola Tůmy 1, Ostrava - Hulváky
(510) (30) koření.
(511) 30
(210) O 92450

(111) **196124**
(220) 08.09.1994
(151) 02.01.1997
(540)



- (730) **VITANA, a. s.**, Mělnická 133, Byšice, 27732, CZ
(740) Nádvořík Pavel Ing., Sokola Tůmy 1, Ostrava - Hulváky
(510) (30) koření.
(511) 30
(210) O 92451

(111) **196146**
(220) 03.10.1994
(151) 02.01.1997
(540)

- (730) **IZOSERVIS, spol. s r.o.**, Na Vrstvách 47, Praha 4 - Podolí, 14000, CZ
(740) Ing. Sedláčková Vlasta, Ke Kateřinkám 1393, Praha 4
(510) (17) materiály určené k izolaci a těsnění, azbest, guma, slída, kaučuk, trubky nekovové; (35) zprostředkovatelská činnost stavebních prací; (37) izolace proti vodě, vodoinstalační práce.
(511) 17, 35, 37
(210) O 92944

IZOSERVIS

(111) **196161**
 (220) 17.10.1994
 (151) 02.01.1997
 (540)



(730) **Dunhill Tobacco of London Limited**, 1A St. James's Street, Londýn SW1A 1EF, GB
 (740) TRAPLOVÁ-HAKR-KUBÁT, Advokátní a patent. kancelář Traplová Jarmila JUDr., Přístavní 24, Praha 7
 (510) (34) cigarety, tabák a tabákové výrobky.
 (511) 34
 (210) O 93306

(111) **196162**
 (220) 17.10.1994
 (151) 02.01.1997
 (540)



(730) **Dunhill Tobacco of London Limited**, 1A St. James's Street, Londýn SW1A 1EF, GB
 (740) TRAPLOVÁ-HAKR-KUBÁT, Advokátní a patent. kancelář Traplová Jarmila JUDr., Přístavní 24, Praha 7
 (510) (34) cigarety, tabák a tabákové výrobky.
 (511) 34
 (210) O 93307

(111) **196276**
 (220) 23.12.1994
 (151) 03.01.1997
 (540)

KOVOPETROL

(730) **KOVOPETROL, a.s.**, Americká 49, Plzeň, 30408, CZ
 (740) Tichý a Poláček, patentoprávní a známková kancelář Tichý Jaromír JUDr., Dominikánská 6, Plzeň
 (510) (4) paliva včetně palivového dříví, oleje a pohonné látky; (6) rudy; (12) pozemní vozidla; (16) papír a výrobky z papíru; (18) kůže a její náhražky, výrobky z kůže a z náhražek, surové kůže a kožesiny, kufrы a cestovní brašny; (19) stavební materiál včetně polozpracovaného řeziva, trámy, prkna, dřevěné panely, překližka, přírodní a umělý kámen, cement, vápno, malta, sádra, šterk, kameninové a cementové roury, stavební materiál pro stavbu cest, asfalt, smola, živec, přenosné domy; (20) nábytek včetně kovového a kempingového, výrobky ze dřeva; (25) oděvy, prádlo, boty, střevice, trepky; (29) maso, ryby včetně měkkýšů, korýšů, drůbež, masové výtažky, konzervovaná, sušená a vařená zelenina a ovoce, rosoly, zavařeniny, vejce, mléko a jiné mlékařenské výrobky včetně mléčných nápojů, jedlé oleje a tuky, konzervované potraviny, nakládaná zelenina; (30) cukr, mouka a obilné výrobky k lidské výživě; (31) neupravené zemědělské, zahradnické a lesnické produkty včetně obilnin a dřeva; (32) piva všech druhů, minerální vody, šumivé a jiné nealkoholické nápoje, sirupy a jiné přípravky k přípravě nápojů, ovocné šťávy a nápoje z ovocných šťáv; (35) zprostředkování obchodu zejména v oboru ropy a ropných produktů; (42) zprostředkování výroby a služeb zejména v oboru ropy a ropných produktů.
 (511) 4, 6, 12, 16, 18, 19, 20, 25, 29, 30, 31, 32, 42
 (210) O 95668

(111) **196693**
 (220) 06.04.1994
 (151) 28.01.1997
 (540)



(730) **Dostihový spolek, a.s.**, Pražská 607, Pardubice, 53002, CZ
 (740) Ing. Reichel Pavel, Lopatecká 14, Praha 4
 (510) (9) nosiče informací všeho druhu, včetně záznamových a přenosových médií, sloužící zejména k zaznamenávání a přenosu dat ze sportovních a kulturních akcí, koňských dostihů; (14) drobné předměty z drahých kovů a jejich slitin, zejména přívěsky ke klíčům, řetízkům a hodinkám, sošky a těžítka, medaile, plakety a upomínkové mince; (16) tiskoviny a polygrafické výrobky, zejména upomínkové publikace, programy sportovních akcí, plakáty a postery, vstupenky; (18) sportovní potřeby související zejména s koňskými dostihy, jako jsou postroje, sedlářské výrobky, biče, kožené upomínkové předměty, zejména pouzdra, peněženky, tašky, opasky, klíčenky; (20) upomínkové předměty, zejména ze dřeva, rohoviny, slonoviny, jantaru, zejména s koňskými motivy, jako jsou sošky a figurky; (28) sportovní předměty a náčiní, zejména z oblasti dostihového sportu; (32) nealkoholické nápoje, pivo; (35) reklamní a propagační služby spojené zejména s pořádáním sportovních a kulturních akcí; (39) dopravní služby spojené s pořádáním koňských dostihů, zejména přeprava koní; (41) pořádání sportovních a kulturních akcí, zejména koňských dostihů.
 (511) 9, 14, 16, 18, 20, 28, 32, 35, 39, 41
 (210) O 88447

(111) **196694**
 (220) 06.04.1994
 (151) 28.01.1997
 (540)

DOSTIHOVÝ SPOLEK

(730) **Dostihový spolek, a.s.**, Pražská 607, Pardubice, 53002, CZ
 (740) Ing. Reichel Pavel, Lopatecká 14, Praha 4
 (510) (9) nosiče informací všeho druhu, včetně záznamových a přenosových médií, sloužící zejména k zaznamenávání a přenosu dat ze sportovních a kulturních akcí, koňských dostihů; (14) drobné předměty z drahých kovů a jejich slitin, zejména přívěsky ke klíčům, řetízkům a hodinkám, sošky a těžítka, medaile, plakety a upomínkové mince; (16) tiskoviny a polygrafické výrobky, zejména upomínkové publikace, programy sportovních akcí, plakáty a postery, vstupenky; (18) sportovní potřeby související zejména s koňskými dostihy, jako jsou postroje, sedlářské výrobky, biče, kožené upomínkové předměty, zejména pouzdra, peněženky, tašky, opasky, klíčenky; (20) upomínkové předměty, zejména ze dřeva, rohoviny, slonoviny, jantaru, zejména s koňskými motivy, jako jsou sošky a figurky; (28) sportovní předměty a náčiní, zejména z oblasti dostihového sportu; (32) nealkoholické nápoje, pivo; (35) reklamní a propagační služby spojené zejména s pořádáním sportovních a kulturních akcí; (39) dopravní služby spojené s pořádáním koňských dostihů, zejména přeprava koní; (41) pořádání sportovních a kulturních akcí, zejména koňských dostihů.
 (511) 9, 14, 16, 18, 20, 28, 32, 35, 39, 41
 (210) O 88448

(111) **196695**
 (220) 06.04.1994
 (151) 28.01.1997
 (540)

Velká pardubická steeplechase

(730) **Dostihový spolek, a.s.**, Pražská 607, Pardubice, 53002, CZ
 (740) Ing. Reichel Pavel, Lopatecká 14, Praha 4
 (510) (9) nosiče informací všeho druhu, včetně záznamových a přenosových médií, sloužící zejména k zaznamenávání a přenosu dat ze sportovních a kulturních akcí, koňských dostihů; (14) drobné předměty z drahých kovů a jejich slitin, zejména přívěsky ke klíčům, řetízkům a hodinkám, sošky a těžítka, medaile, plakety a upomínkové mince; (16) tiskoviny a polygrafické výrobky, zejména upomínkové publikace, programy sportovních akcí, plakáty a postery, vstupenky; (18)

sportovní potřeby související zejména s koňskými dostihy, jako jsou postroje, sedlářské výrobky, biče, kožené upomínkové předměty, zejména pouzdra, peněženky, tašky, opasky, klíčenky; (20) upomínkové předměty, zejména ze dřeva, rohoviny, slonoviny, jantaru, zejména s koňskými motivy, jako jsou sošky a figurky; (28) sportovní předměty a náčiní, zejména z oblasti dostihového sportu; (32) nealkoholické nápoje, pivo; (35) reklamní a propagační služby spojené zejména s pořádáním sportovních a kulturních akcí; (39) dopravní služby spojené s pořádáním koňských dostihů, zejména přeprava koní; (41) pořádání sportovních a kulturních akcí, zejména koňských dostihů.

(511) 9, 14, 16, 18, 20, 28, 32, 35, 39, 41
(210) O 88449

(111) **196807**

(220) 08.11.1994
(151) 30.01.1997
(540)

LUMILA

(730) **TATRACHEMA, výrobné družstvo**, Bulharská 40, Trnava, 91702, SK
(740) TETRAPAT Halaxová Zdenka RNDr., Horní náměstí 7, Olomouc
(510) (3) čistící přípravky.
(511) 3
(210) O 93888

(111) **196809**

(220) 08.11.1994
(151) 30.01.1997
(540)

AUTOVIDOL

(730) **TATRACHEMA, výrobné družstvo**, Bulharská 40, Trnava, 91702, SK
(740) TETRAPAT Halaxová Zdenka RNDr., Horní náměstí 7, Olomouc
(510) (3) výrobky pro autokosmetiku.
(511) 3
(210) O 93890

(111) **197236**

(220) 21.02.1994
(151) 24.02.1997
(540)

SITEL

(730) **SITEL, spol. s r.o.**, Baarova 957/15, Praha 4, 14000, CZ
(740) UNIPATENT Ing. Chludina Jiří, J.Masaryka 43-47, Praha 2-Vinohrady
(510) (1) chemické výrobky pro průmysl a vědecké účely, pro fotografii, zemědělství, zahradnictví, lesnictví, umělé pryskyřice, plastické hmoty v surovém stavu, půdní hnojiva přírodní a umělá, prostředky pro hašení, kalení, svařování, prostředky pro konzervaci potravin, třísloviny, průmyslová pojidla, rtuť, antimon, alkalické a alkalickozemité kovy, bauxit; (2) barvy, laky, fermeže pro průmyslové a umělecké textilní barvy, přípravky k barvení potravin a nápojů, barviva, antikorozivní a impregnační nátěry, barviřské přípravky, mořidla, přírodní pryskyřice, kovové folie, kovy v prášku pro účely malířské a dekorátérské; (3) prací a bělicí přípravky, čistící a lešticí přípravky, mýdlo, výrobky kosmetické, voňavkářské včetně éterických olejů, vodičky na vlasy, zubní pasty, prášky, želatina pro potravinářské účely, mořidla na prádlo, barvy na vlasy, ševcovská smola, prostředky pro čištění sporáků; (4) průmyslové oleje a tuky, mazadla, prostředky na vázání prachu, paliva včetně černého a hnědého uhlí, lignitu a rašeliny, palivové dřevo, oleje, pohonné hmoty, prostředky pro svícení, svíčky, svíce, noční lampičky, knoty; (5) výrobky farmaceutické, zvěrolékařské, zdravotnické, výrobky dietetické pro děti a nemocné, chemické výrobky pro lékařské účely, náplasti, obvazový materiál, hmoty určené k plombování zubů včetně amalgamů z drahých kovů a na otisky zubů, kultury mikroorganismů prostředky, lékařské pijavky, dezinfekční prostředky, prostředky k hubení rostlinných a živočišných

škůdců, antiparazitní látky; (6) obecné kovy, v surovém a polozpracovaném stavu a jejich slitiny i s nekovovými materiály, kotvy, kovářské, zvony, stavební materiál z válcovaného a litého kovu, traverzy, kolejnice a jiný kovový materiál určený k železničním účelům, nepohyblivá železniční zařízení, řetězy; kovové kabely a dráty s výjimkou drátů k elektrotechnickým účelům, zámečnické výrobky, kovové roury, nedobytné pokladny a schránky, ocelové kuličky, podkovy, hřebíky, šrouby vruty a jiné kovové výrobky, které nejsou obsaženy v jiných třídách, rudy; (7) stroje a obráběcí stroje s výjimkou těch, které jsou zahrnuty v jiných třídách, motory; soukolí a hnací řemeny, zemědělské stroje a lžně, maznice; elektrotechnická zařízení a přístroje pro domácnost včetně drtičů, mixerů, mlýnků, nástroje poháněné elektrickým motorem nebo jiným mechanickým pohonem; (8) ruční nástroje zastávající funkci nářadí v příslušných oborech, nožířské výrobky včetně nožířských výrobků z drahých kovů, břitev a holicích elektrických strojků, vidličky a lžice včetně z drahých kovů, zbraně sečné a bodné, strojky na stříhání vlasů, srsti a vlny, špachtle a jiné náčiní pro umělce; (9) přístroje a nástroje k vědeckým a laboratorním účelům, přístroje a nástroje navigační, tj. přístroje a nástroje určené k přenášení rozkazů, k měření a přístroje všeobecně užívané při řízení lodí a letadel, přístroje a nástroje geodetické a přístroje pro bezdrátovou sdělovací techniku včetně telekomunikačních a dalších slaboproudých zařízení a systémů, počítačových sítí a satelitních systémů, přístroje fotografické, kinematografické, optické, včetně promítačů obrazů a zvětšovací přístrojů, přístroje a nástroje k vážení a měření, přístroje a nástroje signalizační včetně signálních píšťal; přístroje a nástroje pro účely záchranné a vyučovací, automaty uváděné v činnost mincí známkou nebo jinými prostředky, přístroje pro záznam a reprodukci mluveného slova a obrazu, zapisovací pokladny a výpočetní technika všeho druhu, hasicí přístroje, speciální pouzdra pro přístroje a nástroje, které jsou zařazeny do této třídy, elektrotermické nástroje a přístroje včetně ručních elektrických svářeček, elektrických žehliček apod., elektricky vytápěné podušky, oděvy a součásti oděvů, ohříváče nohou, elektrické zapalovače a obdobná zařízení nezařazená v jiných třídách, elektromechanická zařízení pro domácí účely určená k čištění včetně vysavačů prachu, lešticí parket, bezpečnostní a záchranné oděvy, dýchací přístroje; (10) přístroje a nástroje chirurgické, lékařské, zubolékařské, zvěrolékařské včetně speciálního nábytku pro tyto obory, zdravotnické přístroje a zdravotnické pomůcky včetně ortopedických bandáží, zdravotnických výrobky z gumy, protéz, chirurgické nástroje nožířského charakteru, inkubátory; (11) osvětlovací a topná zařízení na výrobu páry, zařízení pro vaření, chlazení, chlazení včetně klimatizace nebo zařízení pro úpravu vzduchu, zařízení pro rozvod vody a zařízení zdravotnická jinde nezařazená; (12) pozemní vozidla; motory pro pozemní vozidla, poháněcí soukolí a hnací řemeny a řetězy pro pozemní vozidla, zařízení pro leteckou, lodní a pozemní dopravu, přístroje pro pozemní vozidla v jiné třídě neuvedené; (13) ohňostroje a všechny ostatní výrobky zábavní pyrotechniky; (14) drahé kovy a jejich slitiny, předměty z drahých kovů, jejich slitin a plátovaných kovů, bižuterie z umělých a plastických hmot, hodiny, kontrolní hodiny, hodinářské výrobky a chronometrická zařízení včetně speciálních pouzder, umělecké předměty z bronzu; (15) hudební nástroje včetně mechanických klavírů a jejich příslušenství, hudební skříně, struny pro hudební nástroje; (16) papír a výrobky z papíru, lepenka a kartonážní výrobky pojidla pro papírenský průmysl, tiskoviny, časopisy, periodika, knihy, výrobky knihařské, fotografie, psací potřeby včetně psacích potřeb z drahých kovů, kancelářská lepidla, nožířské výrobky pro kancelářské účely, potřeby pro umělce, štětce, psací stroje, kancelářské potřeby kromě nábytku, učební a školní potřeby a pomůcky; hrací karty, tiskací písma, štočky; (17) gutaperča, guma, balátka, náhražky těchto hmot, neuvedené v jiných třídách, polotovary z plastických hmot ve tvaru folií, dešek, tyčí a podobně, pěnové materiály na bázi gumy a plastických hmot, těsnící hmoty a tmely, tepelné, elektrické a zvukové ucpávky a izolace, izolační nátěry, osinek, slída a výrobky z osinku a slídy, hadice s výjimkou kovových; (18) kůže a její náhražky, výrobky z kůže a jejich náhražek, pokud nejsou uvedeny v jiných třídách, surové kůže a kožešiny, kufrý a cestovní brašny, deštníky, slunečníky a hole, biče, postroje a pokrývky pro koně,

- sedlářské výrobky; (19) stavební materiál včetně polozpracovaného řeziva, trámy, prkna, dřevěné panely, překližka, kompozitní stavební materiály na bázi dřeva jiných materiálů, cihly, skleněné cihly, tvárnice, dlaždice, obkladačky, překlady, dehtová krycí lepenka, podlahové krytiny stavebního charakteru, přírodní a umělý kámen, cement, vápno, pojiva pro stavební účely, malta, sádra, šterk, kameninové a cementové roury, stavební materiál pro stavbu cest, asfalt, smola, živec, přenosné domy, kamenné pomníky, krby; (20) nábytek včetně kovového a kempingového nábytku, broušená skla a zrcadla, rámy, výrobky ze dřeva, korku, rákosu, vrbového proutí, třtiny, rohoviny, kosti, slonoviny, kostic, želvoviny, jantaru, perleti, mořské pěny, buničiny, pokud nejsou zařazeny v jiných třídách, výrobky z plastických hmot, neuvedené v jiných třídách, ložní potřeby, matrace, žiměnky, podhlavníky a podobně; (21) drobné nářadí a přenosné nádoby k domácím a kuchyňským účelům, jako kuchyňské nádoby, vědra, plechové misky, a nádoby, misky a nádoby z plastických a jiných hmot, ručně poháněné strojky na mletí, sekání a lisování, odstraňování prachu a nečistot, leštění parket a podobně, hřebeny a mycí houby, toaletní potřeby, kartáče, kartáčnický materiál, pomůcky k úklidu, čisticí látky, drátěnky včetně drátěnek z plastických hmot, zboží skleněné včetně okenního skla, výrobky z porcelánů a kameniny nezařazené v jiných třídách; (22) provazy a struny k technickým účelům, lana a motouzy z přírodních, umělých nebo plastických látek, sítě, stany včetně stanů pro táboření, lodní plachty, pytle; čalounický materiál, jako žíně, kapok, peří a mořská tráva a podobně, surová textilní vlákna; (23) nitě; (26) krajky, výšivky, stuhly, šněrovadla, knoflíky, stiskací knoflíky, háčky, špendlíky, spony, zdrhovací uzávěry, umělé květiny, sítky na vlasy, zboží leonské; (27) koberce, rohože, linoleum a jiné podlahové krytiny, čalouny včetně barevných papírových tapet, paravány, voskové potahové plátno; (28) hry, hračky, tělocvičné a sportovní nářadí včetně sítí, sportovní potřeby nezařazené v jiných třídách, rybářské potřeby včetně návnad, nářadí pro zimní sporty, nářadí pro sportovní hry, zboží plážové a koupací, šermířské sečné a bodné zbraně, ozdoby na vánoční stromek; (29) maso, drůbež, ryby včetně měkkýšů a koryšů, zvěřina, masové výtažky, konzervovaná, sušená a vařená zelenina a ovoce, rosoly, zavařeniny, vejce, mléko a jiné mlékařenské výrobky včetně mléčných nápojů, jedlé oleje a tuky, konzervované potraviny, zelenina naložená v octě; (30) káva, čaj, kakao, rýže, tapioka, ságo, čokoláda, kávové náhražky, mouka a obilné výrobky určené k lidské výživě včetně ovesných vloček a podobně, nápoje z kávy, kakaa nebo čokolády, chléb, suchary a sušenky, oplatky, koláče, jemné pečivo a cukrovinky, vánoční cukrovinky a čokoládové výrobky, zmrzlina, med, sirup z melasy, kvasnice, prášky do pečiva, sůl, hořčice, pepř, ocet, chuťové omáčky, koření, led; (31) výrobky zemědělské a zahradnické včetně surových obilnin neupravených k lidské výživě a podobně, produkty lesnické včetně neupraveného dřeva, semena nezařazená do jiných tříd, živá zvířata včetně ryb a drůbeže určených k chovu, čerstvé ovoce a zelenina, sazenice, živé rostliny a přírodní květiny, zvířecí krmiva včetně obilních krmiv, slad; (32) pivo, lehká piva i ležáky, nealkoholická piva, minerální vody, šumivé a jiné nealkoholické nápoje, sirupy a jiné přípravky k přípravě nápojů, ovocné šťávy a nápoje z ovocných šťáv; (33) vína včetně nealkoholických vín, lihoviny, likéry; (34) tabák v surovém stavu, tabákové výrobky, potřeby pro kuřáky, zápalky; (35) zprostředkovatelská a obstaravatelská činnost uvedených výrobků; (37) komplexní montáž, výstavba, údržba a opravy telekomunikačních a dalších slaboproudých zařízení a systémů včetně počítačových sítí a satelitních systémů; (38) provozování telekomunikačních a dalších slaboproudých zařízení a systémů včetně počítačových sítí a satelitních systémů; (42) odborná poradenská činnost v uvedených oborech, projektování.
- (511) 1, 2, 3, 4, 5, 6, 7, 8, 9, 10, 11, 12, 13, 14, 15, 16, 17, 18, 19, 20, 21, 22, 23, 26, 27, 28, 29, 30, 31, 32, 33, 34, 35, 37, 38, 42
(210) O 87102

- (111) **197272**
(220) 25.03.1994
(151) 24.02.1997

(540)

fortex AGS

- (730) **FORTEX-AGS, a.s.**, Jílová č. 1, Šumperk, 78792, CZ
(740) PROPATENT Sedláčková Vlasta Ing., Ke Kateřinkám 1393, Praha 4
(510) (6) kovy v surovém a polorozpracovaném stavu, kovové výrobky; (7) čistírny odpadních vod; (9) zabezpečovací a poplašné zařízení, elektrické rozvaděče; (11) zařízení osvětlovací, topná, pro větrání a klimatizaci, pro rozvod vody, zdravotnická zařízení; (20) nádrže z umělých hmot, výrobky z umělých hmot k čistícím odpadních vod; (37) montáž a opravy regulační techniky, stavby a opravy staveb, izolatérství, instalatérství, tesařství, klempířství, pokrývačství, elektrikářské a jiné stavební práce, opravy motorových vozidel, montáž a opravy zabezpečovacího zařízení; (42) projektová činnost ve stavebnictví, revize elektrických zařízení, zámečnictví.
(511) 6, 7, 9, 11, 20, 37, 42
(210) O 88150

- (111) **197274**
(220) 25.03.1994
(151) 24.02.1997
(540)

ANTIBACTERIC-P

- (730) **TATRACHEMA, výrobné družstvo**, Bulharská 40, Trnava, 91702, SK
(740) TETRAPAT Halaxová Zdenka RNDr., Horní náměstí 7, Olomouc
(510) (3) přípravek na čištění a dekontaminaci zařízení v potravinářském průmyslu.
(511) 3
(210) O 88152

- (111) **197396**
(220) 01.11.1994
(151) 24.02.1997
(540)

DOBŘÁ ČAJOVNA

- (730) **Spolek milců čaje, s.r.o.**, Dělnická 1020/54, Praha 7, 17004, CZ
(740) Advokátní a patentová kancelář Vyskočil, Krošlák a spol. Lukajová Dana, patentový zástupce, Petřská 12, Praha 1
(510) (9) přístroje, stroje, zařízení a aparáty pro záznam, přenos a reprodukci zvuku nebo obrazu, magnetické suporty zvukových záznamů, gramofonové desky, zvukové disky, audiokazety, videokazety, nosiče magnetických záznamů, automatické distributory a mechanismy uváděné v činnost vhozením mince nebo známky; (16) tiskoviny, časopisy, periodika, knihy, knihařské výrobky, fotografie, papír, výrobky z papíru, tiskářské výrobky, lepidla pro papírenství nebo domácnost, materiál pro umělce, štetce, ruční psací stroje a kancelářské potřeby s výjimkou nábytku a elektrických zařízení, plastické obaly, hrací karty, písma pro tiskárny, štočky; (20) nábytek a jeho části, zrcadla, rámy, výrobky nejmenované v jiných třídách ze dřeva, korku, rákosu, vrbového proutí, z rohu, kosti, slonoviny, z kostic, želvoviny, jantaru, perleti, mořské pěny, náhražky všech těchto materiálů nebo náhražky z plastických hmot; (21) nádoby nikoliv z drahých nebo plátovaných kovů a neelektrické, nádoby hliněné, žáruvzdorné nebo z obyčejné hlíny, nádoby keramické skleněné, smaltované, železné, kovové, plechové, dřevěné, nádoby přenosné pro kuchyně, domácnost i veřejné pohoštění, nádoby isolační, nádoby izolované proti úniku tepla, též na pokrmy a nápoje, čajové a kávové soupravy, konvice, šálky, podnosy, náčiní pro domácnost nebo kuchyň nikoliv z drahých kovů; (25) oděvy, zejména trička, pláště, košile, obuv, kloboučnické zboží; (30) čaj, káva, kakao, cukr, rýže, kávové náhražky, nápoje připravované na základě kávy, kakaa, čokolády, čaje, čajové náhražky, instantní čaje, bylinné čaje, mouka, obilní přípravky, chléb, sušenky, suchary, koláče, jemné pečivo a cukrovinky, zmrzlina, med, sirupy z melasa, kvasnice, prášky do pečiva, sůl, hořčice, pepř, koření, ocet, chuťové omáčky, koření, led na

chlazení; (32) pivo, lehká piva, ležáky, vody minerální, vody šumivé a jiné nealkoholické nápoje, nápoje a šťávy ovocné, sirupy a jiné přípravky k zhotovování nápojů, nápoje zbažené alkoholu; (33) alkoholické nápoje s výjimkou piv; (34) tabák v surovém nebo zpracovaném stavu, tabákové náhražky, kuřácké potřeby, zápalky; (41) organizační činnost v oblasti kultury, pořádání kulturních a zábavních akcí, pořádání festivalů, výstav, soutěží, koncertů, vydavatelská a nakladatelská činnost.

(511) 9, 16, 20, 21, 25, 30, 32, 33, 34, 41
(210) O 93686

(111) **198228**
(220) 12.11.1993
(151) 26.03.1997
(540)



(730) **Zemědělská agentura, s.r.o.**, Pod Terebkou 4/15, Praha 4, 14000, CZ
(740) Bohemia Patent Patentová a známková kancelář Vandělková Jana Ing., Hradební 3, Praha 1
(510) (9) výpočetní a kancelářská technika, programové vybavení; (29) maso a masné výrobky, mléko a mléčné výrobky, sušená mléka; (30) mouka, koření; (31) obiloviny, luskoviny, okopaniny, pícniny, olejiny, pšadné rostliny, rostliny léčivé a aromatické, ovoce, zelenina, otruby, živočišné moučky, krmiva, živá zvířata; (35) zprostředkovatelská činnost v oblasti obchodu, vytváření a provoz obchodních informačních systémů, inzertní a reklamní činnost, poskytování obchodních informací o zboží, poskytování pomoci při provozu obchodu; (41) pořádání vzdělávacích kurzů pro využívání výpočetní techniky.
(511) 9, 29, 30, 31, 35, 41
(210) O 84265

(111) **198245**
(220) 28.02.1994
(151) 26.03.1997
(540)

EVERVESS

(730) **PepsiCo., Inc.**, 700 Anderson Hill Road, Purchase, 10577, NY, US
(740) Společná advokátní kancelář Všečeka Zelený Švorčík Kalenský a partneri Švorčík Otakar JUDr., Hálkova 2, Praha 2
(510) (32) minerální vody.
(511) 32
(210) O 87329

(111) **198254**
(220) 21.03.1994
(151) 26.03.1997
(540)



(730) **POINT.X, spol. s r.o.**, Truhlářská 3, Praha 1, 11000, CZ
(740) UNIPATENT Ing. Chlustina Jiří, J.Masaryka 43-47, Praha 2-Vinohrady
(510) (1) chemické výrobky pro zemědělství, zahradnictví a lesnictví, půdní hnojiva přírodní a umělá, prostředky pro konzervaci potravin; (6) obecné kovy v surovém a polozpracovaném stavu a jejich slitiny i s nekovovými materiály, kotvy, kovadliny, zvony, stavební materiál z válcovaného a litého kovu, traverzy, kolejnice a jiný kovový materiál určený k železničním účelům, nepohyblivá železniční zařízení, řetězy, kovové kabely a dráty s

výjimkou drátů k elektrotechnickým účelům, zámečnické výrobky, kovové roury a trubky, nedobytné pokladny, trezory a schránky, ocelové kuličky, podkovy, hřebíky, šrouby, vruty a jiné kovové výrobky, které nejsou obsaženy v jiných třídách, rudy; (7) stroje a obráběcí stroje s výjimkou těch, které jsou zahrnuty ve tř. 9, 12 a 16, motory, soukolí a hnací řemeny, zemědělské stroje a líhny, maznice, elektromechanická zařízení pro domácnost včetně drtičů, mixerů a mlýnků, nástroje poháněné elektrickým motorem nebo jiným mechanickým pohonem; (8) ruční nástroje zastávající funkci nářadí v příslušných oborech, nožířské výrobky včetně nožířských výrobků z drahých kovů, břitvy a elektrických holicích strojků, vidličky a lžice včetně z drahých kovů, zbraně sečné a bodné, strojky na stříhání vlasů, srsti a vlny, špachtle a jiné náčiní; (9) přístroje a nástroje k vědeckým a laboratorním nástrojům, přístroje a nástroje navigační, to jest přístroje určené k přenášení rozkazů, k měření a přístroje všeobecně používané při řízení lodí a letadel, přístroje a nástroje geodetické, přístroje pro bezdrátovou sdělovací techniku, elektrické přístroje a nástroje k vážení a měření, přístroje a nástroje signalizační, včetně signálních píšťal, přístroje a nástroje pro účely vyučovací, automaty uváděné v činnost mincí, známku nebo jinými prostředky, přístroje pro záznam a reprodukci mluveného slova a obrazu, zapisovací pokladny a výpočetní technika všeho druhu, speciální pouzdra pro přístroje a nástroje zařazené v této třídě, elektrotermické nástroje a přístroje včetně ručních elektrických svářeček, elektrických žehliček apod., elektricky vytápěné podušky, oděvy a součásti oděvů, elektrické ohřívače nohou, elektrické zapalovače a obdobná zařízení nezařazená v jiných třídách, elektromechanická zařízení pro domácí účely určená k čištění včetně vysavačů prachu a leštičů parket, telekomunikační přístroje, počítače, kopírky, faxy, kancelářská technika, vysavače, modemy, scannery, programové vybavení pro nastavení vstup a výstupních charakteristik přenosu v rámci výpočetních systémů; (12) pozemní vozidla, motory pro pozemní vozidla, poháněcí soukolí a hnací řemeny a řetězy pro pozemní vozidla, zařízení pro leteckou, lodní a pozemní dopravu; (24) přírodní a syntetické tkaniny; (29) ryby včetně měkkýšů a korýšů, zvěřina, konzervovaná, sušená a vařená zelenina a ovoce, rosoly, zavařeniny, vejce, jedlé oleje a tuky, konzervované potraviny, zelenina naložená v octě, s výjimkou masa, drůbeže, másla, mléka a sýrů zpracovaných všemi způsoby; (30) káva, čaj, kakao, cukr, rýže, tapioka, ságo, čokoláda, kávové náhražky, mouka a obilné výrobky určené k lidské výživě, nápoje z kávy, kakaa nebo čokolády, suchary, cukrovinky, zmrzlina, med, sirup z melasy, kvasnice, prášky do pečiva, sůl, pepř, ocet, chuťové omáčky, koření, led, rýže; (31) výrobky zemědělské a zahradnické, produkty lesnické včetně neupraveného dřeva, semena, čerstvé ovoce a zelenina, sazenice, živé rostliny a přírodní květiny, zvířecí krmiva, slad, s výjimkou zeleniny a ovoce v mraženém stavu; (33) nealkoholická vína; (35) služby organizační a administrativní, tiskové a propagační služby, technicko-ekonomické poradenství; (37) zavádění řídicích systémů; (42) poradenská a konzultační činnost při zavádění hospodářské činnosti soukromých podnikatelů a organizací, poskytování systémových a programátorských služeb, tlumočnické a překladatelské služby.

(511) 1, 6, 7, 8, 9, 12, 24, 29, 30, 31, 33, 35, 37, 42
(210) O 87943

(111) **198271**
(220) 30.05.1994
(151) 26.03.1997
(540)



(730) **ENVICON, spol. s r.o.**, Malé náměstí 110, Hradec Králové, 50001, CZ
(740) TETRAPAT patentová kancelář Halaxová Zdeňka RNDr, Horní náměstí 7, Olomouc
(510) (11) stavby podzemních vedení všeho druhu, stavby kanalizačních stok a čistíren odpadních vod, stavby vodovodů a

úpraven pitné a průmyslové vody, stavby přehrad, vodních nádrží, jezů a plavebních komor, stavby úprav toků a objektů na tocích, stavby čerpacích stanic, zařízení na čištění odpadních vod, zařízení na čištění a dodávku stlačeného vzduchu; (17) hydroizolace a tepelné izolace; (19) stavby budov občanské a technické vybavenosti, stavby budov pro průmysl, stavby skládek domovních a průmyslových odpadů, stavební hmoty a technické zařízení; (35) zprostředkování zakázek, tvorba nabídek a propagace vlastních výrobků a služeb (37) projektová činnost pro vodohospodářské a pozemní stavitelství, t.j. zpracování studií, zadání staveb, projektů, dílenské dokumentace apod., inženýrská činnost pro vodohospodářské a pozemní stavitelství, t.j. obstarávání potřebných dokladů pro výstavbu (územní rozhodnutí, stavební povolení), tvorba dodavatelského systému a zajištění komplexnosti výstavby, zahraniční dodávky.

(511) 11, 17, 19, 35, 37
(210) O 89989

(111) **198274**
(220) 31.05.1994
(151) 26.03.1997
(540)

PIVNÍ KURÝR
HISTORICKÝ ZNAK LIŠTĚNÍ ŽEMĚ KOKOVINY ČESKÉ

(730) **Antonín Jelínek**, Zádušní 600/8, Kladno, 27201, CZ
(740) FISCHER & PARTNER patentová a známková kancelář Fischer Michael Ing., Na Hrobci 5, Praha 2
(510) (16) periodické a neperiodické publikace; (41) vydavatelská, nakladatelská a publikační činnost.
(511) 16, 41
(210) O 90021

(111) **199114**
(220) 20.04.1994
(151) 29.04.1997
(540)

OBI

(730) **OBI Bau- und Heimwerkermärkte GmbH Co. Franchise Center KG**, Albert-Einstein-Strasse 7-9, Wermelskirchen, DE
(740) Advokátní a patent. kancelář Čermák, Hořejš, Myslitel Matějka Jan JUDr., Národní 32, Praha 1
(510) (1) chemické výrobky pro průmyslové, fotografické, zemědělské, zahrádkářské a lesnické účely, hnojiva, prostředky k hašení ohně, prostředky na vtvzování a letování kovů, lepidla pro průmyslové účely; (2) barvy, fermeže, laky, prostředky na ochranu a konzervaci dřeva, barviva, mořidla, kovové folie a kovy v prášku pro malíře, dekoratery, tiskaře a umělce; (5) prostředky k hubení škodlivých zvířat, fungicidy, herbicidy; (6) stavební materiály z kovů, přenosné stavby z kovu, kabely a dráty z kovu (nikoli pro elektrické účely), zámečnické výrobky a železářské zboží, kovové trubky, pokladničky; (7) motorové nástroje pro stavební a modelářské účely, motorové zahradnické přístroje, obráběcí stroje, stavební stroje, čerpadla; (8) ruční nástroje, ruční nástroje pro zemědělské, zahrádkářské a lesnické účely, pro stavební účely, kovářské nářadí; (9) elektrické aparáty a nástroje a elektroinstalací materiál (pokud je zahrnut ve tř. 9), přístroje k hašení; (11) osvětlovací, topná, parní, varná, chladicí, sušicí, ventilační a vodovodní zařízení, sanitární stanice; (16) papír, lepenka (karton), tiskoviny, materiál pro vázání knih, fotografie, psací potřeby, lepidla pro papír a psací potřeby nebo pro domácnost, potřeby pro umělce, štětce, učební a výukové prostředky (s výjimkou přístrojů), hrací karty; (17) folie z umělých hmot, těsnící, obalový a izolační materiál, hadice (nikoli z kovu); (19) stavební materiál (nikoli z kovu), stavební dřevo, okna a dveře (nikoli z kovu), trubky (nikoli z kovu) pro stavební účely, asfalt, smůla a živice, přenosní stavby (nikoli z kovu), pomníky (nikoli z kovu); (20) nábytek, zrcadla, rámy, zboží ze dřeva, korku, rákosu, třtiny, vrby, rohoviny, kosti, slonoviny, kostic, želvoviny, jantaru, perleti, mořské pěny, buničiny nebo umělých hmot (pokud jsou zařazeny ve tř. 20); (21) drobné ruční nářadí a nádoby pro domácnost a kuchyň

(nikoli z ušlechtilých kovů nebo plátované), mycí houby, kartáče (s výjimkou štětců), čističí nářadí, drátěnky, surové nebo částečně zpracované sklo (s výjimkou stavebního skla), skleněné zboží, porcelán a kamenina; (27) koberce, matrace, rohože, linoleum a další podlahoviny, tapety (pokud jsou obsaženy ve tř. 27); (31) zemědělské, zahrádkářské a lesnické výrobky, zejména sazenice a jiný rozmnožovací materiál, nezpracované dřevo, semena, živé rostliny a květiny, krmiva.

(511) 1, 2, 5, 6, 7, 8, 9, 11, 16, 17, 19, 20, 21, 27, 31
(210) O 88822

(111) **199179**
(220) 17.11.1994
(151) 29.04.1997
(540)



(730) **MVDr. Jan Postupa, CSc.**, Severní 745, Hradec Králové, 50003, CZ
(740) Nádvořník Pavel Ing., Sokola Tůmy 1, Ostrava - Hulváky
(510) (10) laboratorní diagnostické přípravky; (42) biologické a mikrobiologické zkoušky.
(511) 10, 42
(210) O 94255

(111) **200056**
(220) 20.05.1994
(151) 26.05.1997
(540)



(730) **RESTAP spol. s r.o.**, Březinova 1650, Říčany, 25101, CZ
(510) (6) drobné zámečnické výrobky jako ocelová okna, dveře, vrata a výkladece, hliníková okna, dveře a výkladece, lehké ocelové konstrukce; (35) poradenství v oblasti obchodu a služby reklamní agentury; (36) služby realitní kanceláře, investorská činnost ve výstavbě; (37) provádění inženýrských, průmyslových, bytových a občanských staveb, dodávka a montáž výše uvedených výrobků ve tř. 6, dodávka a montáž sekčních, stropně pojíždějících průmyslových vrat, metalicky zateplených i nezateplených obvodových střešních pláštěů, inženýrská činnost ve výstavbě; (42) technické poradenství ve stavebnictví.
(511) 6, 35, 36, 37, 42
(210) O 89647

(111) **200088**
(220) 23.11.1994
(151) 26.05.1997
(540)

CAPPIO

(730) **KRAFT FOODS HOLDINGS, INC.**, Three Lakes Drive, Northfield, IL, US
(740) Společná advokátní kancelář Vsetečka Zelený Švorčík Kalenský a partneři JUDr. Švorčík Otakar, Hájkova 2, Praha 2
(510) (30) káva, čaj, kakao, cukr, rýže, tapioka, ságo, kávové náhražky, mouka a obilné výrobky určené k lidské výživě např. ovesné vločky apod., nápoje z kávy, kakaa nebo čokolády, chléb, suchary a sušenky, koláče, jemné pečivo a cukrovinky, med, sirup z melasy, kvasnice, prášky do pečiva, sůl, hořčice, pepř, ocet, chuťové omáčky, koření, led.
(511) 30
(210) O 94533

(111) **200796**
(220) 20.10.1993
(151) 26.06.1997

- (540) **ARAMARK**
 (730) **ARAMARK Corporation**, 1101 Market Street, Philadelphia, PA, US
 (740) Společná advokátní kancelář Všetečka Zelený Švorčík Kalenský a partneři Švorčík Otakar JUDr., Hálkova 2, Praha 2
 (510) (25) oděvy, zejména košile, spodky, krátké kalhoty, saka, kabáty, čepice, klobouky, ponožky, pánské kalhoty, obuv, pláštěnky, montérky, oblečení do deště, prádlo, rukavice, svetry, pracovní pláště, pracovní haleny, opasky, podvazky, zástěry, vesty, úpletové košile, štitky na hlavu (k ochraně očí před sluncem), polokošile, trička, kukly na hlavu, šátky, šály, sukně, dámské šaty, sportovní pláště, vázanky, uniformy; (35) manažerské služby, konzultační služby pro personální řízení, reklamní poradenství, řízení a administrativní vyřizování smluvní agendy spojené s léčebným programem; (36) služby spojené s placením léčebné péče a náhradami za újmu na zdraví, podnájemní služby, obstarávání pojištění při nemocniční a lékařské péči, obstaratelské služby; (37) udržování a obnovování prostředků a služeb v oboru výchovy, lékařství, hmotných potřeb, podnikání a bydlení, čalounění a čištění bytového textilu; (39) velkoobchodní distribuce knih, periodik a jiných tiskovin, zasilatelský prodej podle katalogů v oboru oděvů a oděvních doplňků; (40) opravy oděvů, šití oděvů na míru; (42) služby spojené s výzdobou interiérů, návrhářství v oboru poskytování stravování, stravovací služby, poskytování občerstvení včetně nápojů, restaurační služby, zdravotnické služby, půjčování oděvů a uniforem, pečování o děti, zpracování smluv o programech léčebných služeb, dietetické poradenství a poradenství fitness programů.
- (511) 25, 35, 36, 37, 39, 40, 42
 (210) O 83616

- (111) **200797**
 (220) 20.10.1993
 (151) 26.06.1997
 (540)



- (730) **ARAMARK Corporation**, 1101 Market Street, Philadelphia, PA, US
 (740) Společná advokátní kancelář Všetečka Zelený Švorčík Kalenský a partneři Švorčík Otakar JUDr., Hálkova 2, Praha 2
 (510) (25) oděvy, zejména košile, spodky, krátké kalhoty, saka, kabáty, čepice, klobouky, ponožky, pánské kalhoty, obuv, pláštěnky, montérky, oblečení do deště, prádlo, rukavice, svetry, pracovní pláště, pracovní haleny, opasky, podvazky, zástěry, vesty, úpletové košile, štitky na hlavu (k ochraně očí před sluncem), polokošile, trička, kukly na hlavu, šátky, šály, sukně, dámské šaty, sportovní pláště, vázanky, uniformy; (35) manažerské služby, konzultační služby pro personální řízení, reklamní poradenství, řízení a administrativní vyřizování smluvní agendy spojené s léčebným programem; (36) služby spojené s placením léčebné péče a náhradami za újmu na zdraví, podnájemní služby, obstarávání pojištění při nemocniční a lékařské péči, obstaratelské služby; (37) udržování a obnovování prostředků a služeb v oboru výchovy, lékařství, hmotných potřeb, podnikání a bydlení, čalounění a čištění bytového textilu; (39) velkoobchodní distribuce knih, periodik a jiných tiskovin, zasilatelský prodej podle katalogů v oboru oděvů a oděvních doplňků; (40) opravy oděvů, šití oděvů na míru; (42) služby spojené s výzdobou interiérů, návrhářství v oboru poskytování stravování, stravovací služby, poskytování občerstvení včetně nápojů, restaurační služby, zdravotnické služby, půjčování oděvů a uniforem, pečování o děti, zpracování smluv o programech léčebných služeb, dietetické poradenství a poradenství fitness programů.
- (511) 25, 35, 36, 37, 39, 40, 42
 (210) O 83617

- (111) **200805**
 (220) 21.02.1994
 (151) 26.06.1997

- (540) 
 (730) **Jaroslav Krejčí**, Kaliště 32, Ondřejov u Prahy, 25165, CZ
 (740) JUDr. Grék Ivan, Husinecká 11a, Praha 3-Žižkov
 (510) (9) přístroje a nástroje k laboratorním účelům; (11) osvětlovací tělesa; (14) bižuterie s použitím skla; (21) zboží skleněné.
- (511) 9, 11, 14, 21
 (210) O 87103

- (111) **200833**
 (220) 26.09.1994
 (151) 26.06.1997
 (540)

PRAŽSKÁ KOMORNÍ FILHARMONIE

- (730) **Jiří Bělohávek**, Nekázanka 17, Praha 1, 11000, CZ
 (740) DMH - Machatová Marcela patentová a známková kancelář Machatová Marcela Mgr., Pospíšilova 2, Praha 3
 (510) (41) organizační zajištění kulturních akcí - koncertů Pražské komorní filharmonie.
- (511) 41
 (210) O 92793

- (111) **200879**
 (220) 08.12.1994
 (151) 26.06.1997
 (540)

soloform

- (730) **SOLOFORM spol. s r.o.**, Lermontova 19a, Praha 6, 16000, CZ
 (740) DMH-patentová, známková a znalecká kancelář Machatová Marcela Mgr., Pospíšilova 2, Praha 3
 (510) (6) protipožární registrační skříně a kontejnery; (16) kancelářské a organizační prostředky a potřeby jako lístkovnice, pořadače, spisové desky, šanony, spisové mapy a kapsy, spisové bloky, archivovací krabice a boxy, kartotéky, pokladní boxy, odkládací a oddělovací systémy dokladů, stojany na spisy, popisovací systémy; (21) kancelářský nábytek, registrační a kancelářské skříně a skřínky pevné nebo pojízdné, kontejnery pevné a pojízdné, regály pevné a pojízdné, kartotékové skříně, vývěsní tabule, informační tabule a stojany; (36) zprostředkovatelská a obstaratelská činnost v jiné třídě neuvedené; (42) navrhování a projektování interiérů, zejména provozních a administrativních místností, včetně poradenství a konzultační činnosti.
- (511) 6, 16, 20, 36, 42
 (210) O 95173

- (111) **205992**
 (220) 23.02.1994
 (151) 30.12.1997
 (540)



- (730) **DAIMLERCHRYSLER CORPORATION**, 1000 Chrysler Drive, Auburn Hills, MI, US
 (740) Společná advokátní kancelář Všetečka Zelený Švorčík Kalenský a partneři Kalenský Petr JUDr., Hálkova 2, Praha 2
 (510) (12) motorová vozidla a jejich části.
 (511) 12
 (210) O 87156

(111) **206712**
 (220) 01.11.1994
 (151) 26.01.1998
 (540)

**INTERHOTEL CONTINENTAL
 PLZEŇ**

(730) **Jiří Janeček-Interhotel Continental**, Zbrojnická 8, Plzeň, 30534, CZ
 (740) TICHÝ a POLÁČEK, patentoprávní a známková kancelář Poláček Jiří Ing., Dominikánská 6, Plzeň
 (510) (36) směnárenské služby; (42) hotelové a restaurační služby.
 (511) 36, 42
 (210) O 93655

(111) **207340**
 (220) 29.07.1994
 (151) 25.02.1998
 (540)

score

(730) **ART CONSULTING spol. s r.o.**, Ve Střešovičkách 1/804, Praha 6, 16000, CZ
 (740) Advokátní a patentová kancelář Vyskočil, Krošlák a spol. Lukajová Dana, patentový zástupce, Petrská 12, Praha 1
 (510) (9) publikace periodické i neperiodické v elektronické podobě na jakémkoliv nosiči; (16) tiskoviny, časopisy, periodika, knihy, fotografie, uživatelské příručky k programovému vybavení pro počítače a jiná literatura z oblasti výpočetní techniky; (35) reklamní a propagační činnost, zprostředkovatelské služby; (41) vydávání periodických a neperiodických publikací.
 (511) 9, 16, 35, 41
 (210) O 91547

(111) **207341**
 (220) 29.07.1994
 (151) 25.02.1998
 (540)

score

(730) **ART CONSULTING, s.r.o.**, Ve Střešovičkách 1/804, Praha 6, 16000, CZ
 (740) Advokátní a patentová kancelář Vyskočil, Krošlák a spol. Lukajová Dana, patentový zástupce, Petrská 12, Praha 1
 (510) (9) software, počítačové hry, hardware zejména počítače, tiskárny, sítě, modemy, karty a jejich jednotlivé součásti a příslušenství spadající do této třídy, elektrické přístroje, elektronické přístroje, optické přístroje a nástroje k měření, signalizování a pro účely kontrolní, stroje pro záznam, přenos a reprodukci zvuku nebo obrazu, videokazety nahrané i nenahrané, nosiče magnetických záznamů nahrané i nenahrané, zvukové disky, vybavení pro zpracování informací a pro počítače; (16) papír a výrobky z papíru s vyjimkou tiskovin, časopisů, periodik, knih a fotografií.
 (511) 9, 16
 (210) O 91548

(111) **218175**
 (220) 20.04.1994
 (151) 23.06.1999
 (540)

SUPERLEX

(730) **HET, spol. s r.o.**, Lovosice, 41017, CZ
 (740) Ing. Walter Jiří, Počernická 54, Praha 10
 (510) (2) barvy, zejména malířské barvy.
 (511) 2
 (210) O 88840

(111) **235348**
 (220) 29.11.1994
 (151) 27.08.2001
 (540)



(730) **SUPRAPHON a.s.**, Palackého 1, Praha 1, 11299, CZ
 (740) Ing. Reichel Pavel, Lopatecká 14, Praha 4
 (510) (9) nosiče informací v rozsahu třídy 9 se záznamem zvuku a/nebo obrazu; (16) nosiče informací v rozsahu třídy 16, tiskoviny a polygrafické výrobky, např. knihy, hudebniny, notové záznamy, fotografie, buklety; (41) vydavatelské a nakladatelské služby, služby umělecké a kulturní agentury.
 (511) 9, 16, 41
 (210) O 94779

(111) **242799**
 (220) 29.11.1994
 (151) 23.04.2002
 (540)

ULTRAPHON

(730) **SUPRAPHON a.s.**, Palackého 1, Praha 1, 11299, CZ
 (740) Ing. Reichel Pavel, Lopatecká 14, Praha 4
 (510) (9) nosiče informací v rozsahu třídy 9 se záznamem zvuku a/nebo obrazu; (16) nosiče informací v rozsahu třídy 16, tiskoviny a polygrafické výrobky, např. knihy, hudebniny, notové záznamy, fotografie, buklety; (41) vydavatelské a nakladatelské služby, služby umělecké a kulturní agentury.
 (511) 9, 16, 41
 (210) O 94778

(111) **251178**
 (220) 15.07.1994
 (151) 24.02.2003
 (540)



(730) **SUPRAPHON a.s.**, Palackého 1, Praha 1, 11299, CZ
 (740) Ing. Reichel Pavel, Lopatecká 14, Praha 4
 (510) (9) ozvučené magnetofonové kazety, kompaktní desky, videokazety a videodesky; (35) inzertní a reklamní činnost, poskytování pomoci při provozu odbytu; (41) vydávání publikací obsahujících díla hudební s textem či bez textu, literárních, vědeckých a uměleckých děl z oboru hudby a oborů s ní související, pořizování zvukových a obrazových záznamů různých technických provedení; (42) získávání autorských práv, práv výkonných umělců a práv výrobců zvukových a obrazových záznamů, provádění nebo zprostředkování převodu těchto práv pro všechny druhy užití takových záznamů, získávání nakladatelských práv k těmto dílům a provádění a zprostředkování převodu těchto práv.
 (511) 9, 35, 41, 42
 (210) O 91207

Převod práv k ochranné známce

Číslo zápisu	Dřívější majitel	Nynější majitel	S účinností od
117086	MORA MORAVIA a.s., Nádražní 50, Hlubočky - Mariánské Údolí, 78366, CZ	KD TRANSPORT, mezinárodní zasilatelství, spol. s r. o., Sladkovského 625/31, Olomouc - Hodolany, 77200, CZ	24.02.2004
117539	Rapotínské sklárny, akciová společnost, U Skláren, Rapotín, 78814, CZ	RapoSklo, spol. s r. o., U Skláren, Rapotín, 78814, CZ	13.02.2004
117707	MORA MORAVIA, a.s., Nádražní 50, Hlubočky - Mariánské Údolí, 78366, CZ	KD TRANSPORT, mezinárodní zasilatelství, spol. s r. o., Sladkovského 625/31, Olomouc - Hodolany, 77200, CZ	24.02.2004
153866	IVAX - CR a.s., Ostravská 29, Opava - Komárov, 74770, CZ	IVAX Pharmaceuticals s.r.o., Ostravská 29, Opava - Komárov, 74770, CZ	02.03.2004
155200	Vinné sklepy Valtice, státní podnik, Vinařská 1, Valtice, 69142, CZ	Vinné sklepy Valtice, a.s., Vinařská 1, Valtice, 69142, CZ	09.02.2004
157248	YTONG Deutschland AG, Hornstrasse 3, München, 80797, DE	Xella Porenbeton AG, Hornstrasse 3, Mnichov, DE	16.02.2004
157525	SiGa sdružení, nám. Míru 65, Zlín, 76001, CZ	SIGA a.s., Vodní 1971, Zlín, 76001, CZ	27.02.2004
159362	JEMČA, a. s. IČO: 26221616, Lopatecká 223/13, Praha 4, 14700, CZ	AGROTRADE a. s., Lopatecká 13/223, Praha 4, 14700, CZ	09.02.2004
159459	KORAMO, a.s., Ovčárecká, Kolín II, 28002, CZ	PARAMO, a. s., Přerovská 560, Pardubice, 53006, CZ	24.02.2004
160690	GE SPECIALITY CHEMICAL, INC., spol. podle zákonů státu Delaware, 501 Avery Street, Parkersburg, WV, US	Crompton Corporation, Benson Road, Middlebury, CT, US	01.03.2004
160978	Vinné sklepy Valtice, státní podnik, Vinařská 1, Valtice, 69142, CZ	Vinné sklepy Valtice, a.s., Vinařská 1, Valtice, 69142, CZ	09.02.2004
162135	BW/IP International, Inc., 2000 Oceangate Boulevard, Suite 900, Long Beach, CA, US	BW/IP International IP, Inc., 2000 Oceangate Boulevard, Suite 900, Long Beach, CA, US	18.02.2004
162136	BW/IP International, Inc., 2000 Oceangate Boulevard, Suite 900, Long Beach, CA, US	BW/IP International IP, Inc., 2000 Oceangate Boulevard, Suite 900, Long Beach, CA, US	18.02.2004
162414	Pony International, Inc., 925 Paterson Plank Road, Secaucus, NJ, US	Pony International, LLC, 6500 Hollister Avenue, Santa Barbara, CA, US	01.03.2004
165937	Vinné sklepy Valtice, státní podnik, Vinařská 1, Valtice, 69142, CZ	Vinné sklepy Valtice, a.s., Vinařská 1, Valtice, 69142, CZ	09.02.2004
166162	Vinné sklepy Valtice, státní podnik, Vinařská 1, Valtice, 69142, CZ	Vinné sklepy Valtice, a.s., Vinařská 1, Valtice, 69142, CZ	09.02.2004
167085	IVAX - CR a. s., Ostravská 29, Opava - Komárov, 74770, CZ	IVAX Pharmaceuticals s.r.o., Ostravská 29, Opava - Komárov, 74770, CZ	11.02.2004
167500	Šumperská a.s. v likvidaci, M.R. Štefánika 1, Šumperk, 78767, CZ	MORAVOLEN HOLDING a.s., M. R. Štefánika 1, Šumperk, 78701, CZ	06.02.2004
168317	InWear Group A/S, Raffinaderivej 10, Copenhagen S, DK	CARLI GRY INTERNATIONAL A/S, Danstrupvej 25, Fredensborg, DK	17.02.2004
169848	Structureco, Inc., a Delaware corporation, 1105 North Market Street, Wilmington, DE, US	Sears Brands, LLC, 3333 Beverly Road, Hoffman Estates, IL, US	24.02.2004
170291	InWear Group A/S, Raffinaderivej 10, Copenhagen S, DK	CARLI GRY INTERNATIONAL A/S, Danstrupvej 25, Fredensborg, DK	17.02.2004
171378A	LIBRA Electronics, spol. s r.o., Chelčického 13 A, České Budějovice, 37001, CZ	LIBRA CZECH a. s., Chelčického 95/15, České Budějovice, 37001, CZ	23.02.2004
171379A	LIBRA Electronics, spol. s r.o., Chelčického 13 A, České Budějovice, 37001, CZ	LIBRA CZECH a. s., Chelčického 95/15, České Budějovice, 37001, CZ	23.02.2004
171459	AVEX PRODUCTION, s. r. o., Samuela Nováka 2, Dolný Kubín, SK	OTF ORAVAN a. s., Závodná 459, 027 43 Nižná, SK	25.02.2004

Číslo zápisu	Dřívější majitel	Nynější majitel	S účinností od
171460	AVEX PRODUCTION, s. r. o., Samuela Nováka 2, Dolný Kubín, SK	OTF ORAVAN, a. s., Závodná 459, 027 43 Nižná, SK	25.02.2004
171556	InWear Group A/S, Raffinaderivej 10, Copenhagen S, DK	CARLI GRY INTERNATIONAL A/S, Danstrupvej 25, Fredensborg, DK	17.02.2004
171955	KORAMO, a.s., Ovčárecká 314, Kolín V, 28002, CZ	PARAMO, a. s., Přerovská 560, Pardubice, 53006, CZ	24.02.2004
171972	KORAMO, a.s., Ovčárecká, Kolín V, 28026, CZ	PARAMO, a. s., Přerovská 560, Pardubice, 53006, CZ	24.02.2004
175157	NATIM a.s., Za opravnou 276/8, Praha 5 - Motol, 15123, CZ	Eva Andrsová, Korunní 48, Praha 2 - Vinohrady, 12000, CZ	02.03.2004
175355	XAVEROV, a.s., V lužích 735/6, Praha 4, 14201, CZ	AGROTRADE a. s., Lopatecká 13/223, Praha 4, 14700, CZ	09.02.2004
175357	XAVEROV, a.s., V lužích 735/6, Praha 4, 14201, CZ	AGROTRADE a. s., Lopatecká 13/223, Praha 4, 14700, CZ	09.02.2004
175358	XAVEROV, a.s., V lužích 735/6, Praha 4, 14201, CZ	AGROTRADE a. s., Lopatecká 13/223, Praha 4, 14700, CZ	09.02.2004
175576	BONECO a.s.Benešov, Antůškova 266, Benešov, 25601, CZ	AGROTRADE a. s., Lopatecká 13/223, Praha 4, 14700, CZ	09.02.2004
176112	Northrop Grumman Space & Mission Systems Corp., 1900 Richmond Road, Cleveland, OH, US	TRW Automotive U.S. LLC, 12025 Tech Center Drive, Livonia, MI, US	18.02.2004
176112	TRW Automotive U.S. LLC, 12025 Tech Center Drive, Livonia, MI, US	TRW Intellectual Property Corp., 12025 Tech Center Drive, Livonia, MI, US	19.02.2004
176113	Northrop Grumman Space & Mission Systems Corp., 1900 Richmond Road, Cleveland, OH, US	TRW Automotive U.S. LLC, 12025 Tech Center Drive, Livonia, MI, US	18.02.2004
176113	TRW Automotive U.S. LLC, 12025 Tech Center Drive, Livonia, MI, US	TRW Intellectual Property Corp., 12025 Tech Center Drive, Livonia, MI, US	19.02.2004
176313	First Team Sports, Inc., 1201 Lund Boulevard, Anoka, MN, US	Gen-X Sports AG, Rue Lecheretta 8, Bulle, CH	11.02.2004
176313	Gen-X Sports AG, Rue Lecheretta 8, Bulle, CH	Gen-X Sports Sarl, Samvaz Building, Route De Pra De Plan 25, Chatel St. Denis, CH	11.02.2004
176674	XAVEROV, a.s., V lužích 735/6, Praha 4, 14201, CZ	AGROTRADE a. s., Lopatecká 13/223, Praha 4, 14700, CZ	09.02.2004
176737	BONECO a.s., Antůškova 266, Benešov, 25601, CZ	AGROTRADE a. s., Lopatecká 13/223, Praha 4, 14700, CZ	09.02.2004
176739	BONECO a.s., Antůškova 266, Benešov, 25601, CZ	AGROTRADE a. s., Lopatecká 13/223, Praha 4, 14700, CZ	09.02.2004
176742	BONECO a.s., Antůškova 266, Benešov, 25601, CZ	AGROTRADE a. s., Lopatecká 13/223, Praha 4, 14700, CZ	09.02.2004
176743	BONECO a.s., Antůškova 266, Benešov, 25601, CZ	AGROTRADE a. s., Lopatecká 13/223, Praha 4, 14700, CZ	09.02.2004
176922	HEBEL AKTIENGESELLSCHAFT, 2-3 Reginawerk, Emmering, DE	Xella Porenbeton Holding AG, Hornstrasse 3, Mnichov, DE	16.02.2004
177131	YTONG Deutschland AG, Hornstrasse 3, München, DE	Xella Porenbeton AG, Hornstrasse 3, Mnichov, DE	16.02.2004
177920	Rapotínské sklárny, akciová společnost, U Sklären, Rapotín, 78814, CZ	RapoSklo, spol. s r.o., U Sklären, Rapotín, 78814, CZ	13.02.2004
177987	Huhtamaki Finance B.V., Jupiterstraat 102, Hoofddorp, NL	Stollwerck AG, Stollwerckstr. 27-31, Cologne, 51149, DE	26.02.2004
178312	ILD - ekologie ovzduší, spol. s r.o., Železárenská čp. 69, Kladno, 27201, CZ	ILD cz s.r.o., Železárenská 74, Kladno, 27201, CZ	24.02.2004
178500	BONECO a.s., Antůškova 266, Benešov, 25601, CZ	AGROTRADE a. s., Lopatecká 13/223, Praha 4, 14700, CZ	09.02.2004

Číslo zápisu	Dřívější majitel	Nynější majitel	S účinností od
178595	FAIR AGENCY, spol. s r.o., Hlinky 112, Brno, 60300, CZ	Fashion Point Praha, spol. s r. o., Mánesova 66/1616, Praha 2, 12000, CZ	04.02.2004
178596	FAIR AGENCY, spol. s r.o., Hlinky 112, Brno, 60300, CZ	Fashion Point Praha, spol. s r. o., Mánesova 66/1616, Praha 2, 12000, CZ	04.02.2004
179569	KORAMO, a.s., Ovčárecká, Kolín V, 28002, CZ	PARAMO, a. s., Přerovská 560, Pardubice, 53006, CZ	24.02.2004
179570	KORAMO, a.s., Ovčárecká, Kolín, 28026, CZ	PARAMO, a. s., Přerovská 560, Pardubice, 53006, CZ	24.02.2004
180572	BONECO a.s., Antůškova 266, Benešov, 25601, CZ	AGROTRADE a. s., Lopatecká 13/223, Praha 4, 14700, CZ	09.02.2004
181103	SCHNEIDER - masokombinát Plzeň s.r.o., Americká 68, Plzeň, 30150, CZ	SCHNEIDER - GROUP, a. s., Americká 68, Plzeň, 30150, CZ	05.02.2004
181104	SCHNEIDER - masokombinát Plzeň s.r.o., Americká 68, Plzeň, 30150, CZ	SCHNEIDER - GROUP, a. s., Americká 68, Plzeň, 30150, CZ	05.02.2004
181416	Českomoravské mrazírny, a.s., Lopatecká 223/13, Praha 4, 14700, CZ	AGROTRADE a. s., Lopatecká 13/223, Praha 4, 14700, CZ	09.02.2004
182115	CADis a.s., Folknářská 21, Děčín, 40552, CZ	MCST LLC., 308 Timpanagos Drive, Austin, TX, US	02.03.2004
182206	Time Warner Entertainment Company, L.P., společnost zřízená podle zákonů státu Delaware, 75 Rockefeller Plaza, New York, NY, US	Warner Communications Inc., 75 Rockefeller Plaza, New Yprk, NY, US	13.02.2004
182206	Warner Communications Inc., 75 Rockefeller Plaza, New Yprk, NY, US	Home Box Office, Inc., 1100 Avenue of the Americas, New York, NY, US	13.02.2004
182260	CPS CS, spol. s r.o., Kounicova 21, Brno, 60200, CZ	RBR Reprossysteme, spol. s r.o., Vinohrady 821/57, Brno, 63900, CZ	23.02.2004
182502	NOWACO Opava s.r.o., Těšínská 1006/1, Opava, 74601, CZ	NOWACO mrazírny, a. s., Nábřeží 4, Praha 5, 15000, CZ	12.02.2004
182710	CADis, a.s., Folknářská 21, Děčín, 40502, CZ	MCST LLC., 308 Timpanagos Drive, Austin, TX, US	02.03.2004
183578	Time Warner Entertainment Company, L.P., společnost zřízená podle zákonů státu Delaware, 75 Rockefeller Plaza, New York, NY, US	Warner Communications Inc., 75 Rockefeller Plaza, New York, NY, US	13.02.2004
183578	Warner Communications Inc., 75 Rockefeller Plaza, New York, NY, US	Home Box Office, Inc., 1100 Avenue of the Americas, New York, NY, US	13.02.2004
183595	Josef Kvapil, Dolní náměstí 42, Olomouc, 77200, CZ	Josef KVAPIL a. s., Dolní náměstí 42, Olomouc, 77200, CZ	26.02.2004
183736	Time Warner Entertainment Company, L.P., společnost zřízená podle zákonů státu Delaware, 75 Rockefeller Plaza, New York, NY, US	Warner Communications Inc., 75 Rockefeller Plaza, New York, NY, US	13.02.2004
183736	Warner Communications Inc., 75 Rockefeller Plaza, New York, NY, US	Home Box Office, Inc., 1100 Avenue of the Americas, New York, NY, US	13.02.2004
183819	Milan Jiřík, Babákova 2151, Praha 4, 14800, CZ	Ivana Jiříková, Babákova 2151, Praha 4, 14800, CZ	20.02.2004
183969	INTEL CORPORATION, 2200 Mission College Boulevard, Santa Clara, 95052, CA, US	LANDesk Acquisition Corporation, 698 West 10000 South, Suite 500, South Jordan, UT, US	27.02.2004
184089	Rapotínské sklárny a.s., U Skláren, Rapotín, 78814, CZ	RapoSklo, spol. s r.o., U Skláren, Rapotín, 78814, CZ	16.02.2004
184090	Rapotínské sklárny a.s., U Skláren, Rapotín, 78814, CZ	RapoSklo, spol. s r.o., U Skláren, Rapotín, 78814, CZ	24.02.2004
184862	10:15 PROMOTION s.r.o., Sokolovská 49, Praha 8, 18000, CZ	Milena Palečková Ing., Ječná 15, Praha 2, 12000, CZ	27.02.2004

Číslo zápisu	Dřívější majitel	Nynější majitel	S účinností od
184959	PePa, spol. s r.o., Na Ležánkách 1624, Pardubice, 53003, CZ	Goldfein CZ s.r.o., Rožkova 1009, Pardubice, 53002, CZ	16.02.2004
184962	PePa, spol. s r.o., Na Ležánkách 1624, Pardubice, 53003, CZ	Goldfein CZ s.r.o., Rožkova 1009, Pardubice, 53002, CZ	16.02.2004
185279	Time Warner Entertainment Company, L.P., 75 Rockefeller Plaza, New York, NY, US	Warner Communications Inc., 75 Rockefeller Plaza, New York, NY, US	13.02.2004
185279	Warner Communications Inc., 75 Rockefeller Plaza, New York, NY, US	Home Box Office, Inc., 1100 Avenue of the Americas, New York, NY, US	13.02.2004
185280	Time Warner Entertainment Company, L.P., 75 Rockefeller Plaza, New York, NY, US	Warner Communications Inc., 75 Rockefeller Plaza, New York, NY, US	13.02.2004
185280	Warner Communications Inc., 75 Rockefeller Plaza, New York, NY, US	Home Box Office, Inc., 1100 Avenue of the Americas, New York, NY, US	13.02.2004
185295	Time Warner Entertainment Company, L.P., 75 Rockefeller Plaza, New York, NY, US	Warner Communications Inc., 75 Rockefeller Plaza, New York, NY, US	13.02.2004
185295	Warner Communications Inc., 75 Rockefeller Plaza, New York, NY, US	Home Box Office, Inc., 1100 Avenue of the Americas, New York, NY, US	13.02.2004
185296	Time Warner Entertainment Company, L.P., 75 Rockefeller Plaza, New York, NY, US	Warner Communications Inc., 75 Rockefeller Plaza, New York, NY, US	13.02.2004
185296	Warner Communications Inc., 75 Rockefeller Plaza, New York, NY, US	Home Box Office, Inc., 1100 Avenue of the Americas, New York, NY, US	13.02.2004
185299	Time Warner Entertainment Company, L.P., 75 Rockefeller Plaza, New York, NY, US	Warner Communications Inc., 75 Rockefeller Plaza, New York, NY, US	13.02.2004
185299	Warner Communications Inc., 75 Rockefeller Plaza, New York, NY, US	Home Box Office, Inc., 1100 Avenue of the Americas, New York, NY, US	13.02.2004
185302	Time Warner Entertainment Company, L.P., 75 Rockefeller Plaza, New York, NY, US	Warner Communications Inc., 75 Rockefeller Plaza, New York, NY, US	13.02.2004
185302	Warner Communications Inc., 75 Rockefeller Plaza, New York, NY, US	Home Box Office, Inc., 1100 Avenue of the Americas, New York, NY, US	13.02.2004
185305	Time Warner Entertainment Company, L.P., 75 Rockefeller Plaza, New York, NY, US	Warner Communications Inc., 75 Rockefeller Plaza, New York, NY, US	13.02.2004
185305	Warner Communications Inc., 75 Rockefeller Plaza, New York, NY, US	Home Box Office, Inc., 1100 Avenue of the Americas, New York, NY, US	13.02.2004
185397	Time Warner Entertainment Company, L.P., 75 Rockefeller Plaza, New York, NY, US	Warner Communications Inc., 75 Rockefeller Plaza, New York, NY, US	13.02.2004
185397	Warner Communications Inc., 75 Rockefeller Plaza, New York, NY, US	Home Box Office, Inc., 1100 Avenue of the Americas, New York, NY, US	13.02.2004
185398	Time Warner Entertainment Company, L.P., 75 Rockefeller Plaza, New York, NY, US	Warner Communications Inc., 75 Rockefeller Plaza, New York, NY, US	13.02.2004
185398	Warner Communications Inc., 75 Rockefeller Plaza, New York, NY, US	Home Box Office, Inc., 1100 Avenue of the Americas, New York, NY, US	13.02.2004
185785	HYDRO-X A/S, Tylstrupvej 50, Ravnstrup, Hjøllerp, DK	HYDRO-X INTERNATIONAL A/S, Tylstrupvej 50, Ravnstrup, Hjøllerp, DK	23.02.2004
186037	COMINFO, spol. s r. o., Dlouhá 310, Zlín, 76001, CZ	COMINFO, a.s., Za Humny 488, Zlín - Kostelec, 76314, CZ	05.02.2004
186927	CUSSONS (INTERNATIONAL) LIMITED, Cussons House, Bird Hall Lane, Stockport, GB	PZ Cussons Polska S.A., Kolska 3, Warszawa, PL	02.03.2004
187324A	Amylana s.r.o., Americká 2335, Kladno - Kročehlavy, 27201, CZ	Dr. Oetker, spol. s r.o., Americká ul. 2335, Kladno - Kročehlavy, 27201, CZ	09.02.2004
188952	BONECO, a.s., Antůškova 266, Benešov u Prahy, 25601, CZ	AGROTRADE a. s., Lopatecká 13/223, Praha 4, 14700, CZ	09.02.2004
189101	Time Warner Entertainment Company, L.P., 75 Rockefeller Plaza, New York, NY, US	Warner Communications Inc., 75 Rockefeller Plaza, New York, NY, US	13.02.2004

Číslo zápisu	Dřívější majitel	Nynější majitel	S účinností od
189101	Warner Communications Inc., 75 Rockefeller Plaza, New York, NY, US	Home Box Office, Inc., 1100 Avenue of the Americas, New York, NY, US	13.02.2004
189102	Time Warner Entertainment Company, L.P., 75 Rockefeller Plaza, New York, NY, US	Warner Communications Inc., 75 Rockefeller Plaza, New York, NY, US	13.02.2004
189102	Warner Communications Inc., 75 Rockefeller Plaza, New York, NY, US	Home Box Office, Inc., 1100 Avenue of the Americas, New York, NY, US	13.02.2004
189222	JEMČA, a. s. IČO: 26221616, Lopatecká 223/13, Praha 4, 14700, CZ	AGROTRADE a. s., Lopatecká 13/223, Praha 4, 14700, CZ	09.02.2004
189224	JEMČA, a. s. IČO: 26221616, Lopatecká 223/13, Praha 4, 14700, CZ	AGROTRADE a. s., Lopatecká 13/223, Praha 4, 14700, CZ	09.02.2004
189226	JEMČA, a. s. IČO: 26221616, Lopatecká 223/13, Praha 4, 14700, CZ	AGROTRADE a. s., Lopatecká 13/223, Praha 4, 14700, CZ	09.02.2004
189598	Ing.Zdeněk Novák, Na bělidle 1678, Moravská Ostrava, 70200, CZ	UNITHERM pevná paliva, a.s., Nádražní 532/157, Ostrava - Přívoz, 70200, CZ	13.02.2004
189872	Hendrych, v.o.s., Na Maninách 315/4, Praha 7, 17000, CZ	pietro filipi, s. r. o., Na Maninách 315/4, Praha 7, 17000, CZ	06.02.2004
190824	Structureco, Inc., společnost zřízená podle zákonů státu Delaware, 1105 North Market Street, Wilmington, DE, US	Sears Brands, LLC, 3333 Beverly Road, Hoffman Estates, IL, US	24.02.2004
191308	Ing.Josef Kaššay, Heyrovského 1566, Sokolov, 35605, CZ	ROIS REALITY s. r. o., Svatopluka Čecha 1001, Sokolov, 35601, CZ	12.02.2004
191568	Time Warner Entertainment Company, L.P., 75 Rockefeller Plaza, New York, NY, US	Warner Communications Inc., 75 Rockefeller Plaza, New York, NY, US	13.02.2004
191568	Warner Communications Inc., 75 Rockefeller Plaza, New York, NY, US	Home Box Office, Inc., 1100 Avenue of the Americas, New York, NY, US	13.02.2004
191950	SiGa sdružení, nám. Míru 65, Zlín, 76001, CZ	SIGA a.s., Vodní 1971, Zlín, 76001, CZ	04.02.2004
192438	NET KRALOVICE, spol. s r.o., Žatecká 492, Kralovice, 33141, CZ	Friesland Česká republika, a.s., Podzámčí 385, Opočno, 51773, CZ	26.02.2004
192439	NET KRALOVICE, spol. s r.o., Žatecká 492, Kralovice, 33141, CZ	Friesland Česká republika, a.s., Podzámčí 385, Opočno, 51773, CZ	26.02.2004
192582	RWE Telliance Aktiengesellschaft, Gildehofstrasse 1, Essen, 45127, DE	RWE Com GmbH & Co. oHG, Gutenbergstrasse 3, Essen, 45128, DE	27.02.2004
193093	BESAM, spol. s r.o., Košařova 23, Praha 9 - Kbely, 19700, CZ	Besam International HB, Lodjursgatan 10, P.O.Box 131, 261 22 Landskrona, SE	11.02.2004
193094	BESAM, spol. s r.o., Košařova 23, Praha 9 - Kbely, 19700, CZ	Besam International HB, Lodjursgatan 10, P.O.Box 131, 261 22 Landskrona, SE	11.02.2004
193297A	Amylana s.r.o., Americká 2335, Kladno - Kročehlavy, 27201, CZ	Dr. Oetker, spol. s r.o., Americká ul. 2335, Kladno - Kročehlavy, 27201, CZ	09.02.2004
194312	TEMO, spol. s r.o., U Záběhlického zámku 127, Praha 10, 10600, CZ	TEMO-TELEKOMUNIKACE a.s., U Záběhlického zámku 233/15, Praha 10, 10000, CZ	05.02.2004
194512	Time Warner Entertainment Company, L.P., 75 Rockefeller Plaza, New York, NY, US	Warner Communications Inc., 75 Rockefeller Plaza, New York, NY, US	13.02.2004
194512	Warner Communications Inc., 75 Rockefeller Plaza, New York, NY, US	Home Box Office, Inc., 1100 Avenue of the Americas, New York, NY, US	13.02.2004
194513	Time Warner Entertainment Company, L.P., 75 Rockefeller Plaza, New York, NY, US	Warner Communications Inc., 75 Rockefeller Plaza, New York, NY, US	13.02.2004
194513	Warner Communications Inc., 75 Rockefeller Plaza, New York, NY, US	Home Box Office, Inc., 1100 Avenue of the Americas, New York, NY, US	13.02.2004
194514	Time Warner Entertainment Company, L.P., 75 Rockefeller Plaza, New York, NY, US	Warner Communications Inc., 75 Rockefeller Plaza, New York, NY, US	13.02.2004
194514	Warner Communications Inc., 75 Rockefeller Plaza, New York, NY, US	Home Box Office, Inc., 1100 Avenue of the Americas, New York, NY, US	13.02.2004

Číslo zápisu	Dřívější majitel	Nynější majitel	S účinností od
194515	Time Warner Entertainment Company, L.P., 75 Rockefeller Plaza, New York, NY, US	Warner Communications Inc., 75 Rockefeller Plaza, New York, NY, US	13.02.2004
194515	Warner Communications Inc., 75 Rockefeller Plaza, New York, NY, US	Home Box Office, Inc., 1100 Avenue of the Americas, New York, NY, US	13.02.2004
194516	Time Warner Entertainment Company, L.P., 75 Rockefeller Plaza, New York, NY, US	Warner Communications Inc., 75 Rockefeller Plaza, New York, NY, US	13.02.2004
194516	Warner Communications Inc., 75 Rockefeller Plaza, New York, NY, US	Home Box Office, Inc., 1100 Avenue of the Americas, New York, NY, US	13.02.2004
194517	Time Warner Entertainment Company, L.P., 75 Rockefeller Plaza, New York, NY, US	Warner Communications Inc., 75 Rockefeller Plaza, New York, NY, US	13.02.2004
194517	Warner Communications Inc., 75 Rockefeller Plaza, New York, NY, US	Home Box Office, Inc., 1100 Avenue of the Americas, New York, NY, US	13.02.2004
194899	STRUCTURECO, INC., 1105 North Market Street, Wilmington, DE, US	Sears Brands, LLC, 3333 Beverly Road, Hoffman Estates, IL, US	24.02.2004
195292	NOWACO Opava s.r.o., Těšinská 1006/1, Opava, 74601, CZ	NOWACO mrazirny, a. s., Nábřeží 4, Praha 5, 15000, CZ	12.02.2004
195470	Time Warner Entertainment Company, L.P., 75 Rockefeller Plaza, New York, NY, US	Warner Communications Inc., 75 Rockefeller Plaza, New York, NY, US	13.02.2004
195470	Warner Communications Inc., 75 Rockefeller Plaza, New York, NY, US	Home Box Office, Inc., 1100 Avenue of the Americas, New York, NY, US	13.02.2004
195471	Time Warner Entertainment Company, L.P., 75 Rockefeller Plaza, New York, NY, US	Warner Communications Inc., 75 Rockefeller Plaza, New York, NY, US	13.02.2004
195471	Warner Communications Inc., 75 Rockefeller Plaza, New York, NY, US	Home Box Office, Inc., 1100 Avenue of the Americas, New York, NY, US	13.02.2004
195472	Time Warner Entertainment Company, L.P., 75 Rockefeller Plaza, New York, NY, US	Warner Communications Inc., 75 Rockefeller Plaza, New York, NY, US	13.02.2004
195472	Warner Communications Inc., 75 Rockefeller Plaza, New York, NY, US	Home Box Office, Inc., 1100 Avenue of the Americas, New York, NY, US	13.02.2004
195473	Time Warner Entertainment Company, L.P., 75 Rockefeller Plaza, New York, NY, US	Warner Communications Inc., 75 Rockefeller Plaza, New York, NY, US	13.02.2004
195473	Warner Communications Inc., 75 Rockefeller Plaza, New York, NY, US	Home Box Office, Inc., 1100 Avenue of the Americas, New York, NY, US	13.02.2004
195474	Time Warner Entertainment Company, L.P., 75 Rockefeller Plaza, New York, NY, US	Warner Communications Inc., 75 Rockefeller Plaza, New York, NY, US	13.02.2004
195474	Warner Communications Inc., 75 Rockefeller Plaza, New York, NY, US	Home Box Office, Inc., 1100 Avenue of the Americas, New York, NY, US	13.02.2004
195475	Time Warner Entertainment Company, L.P., 75 Rockefeller Plaza, New York, NY, US	Warner Communications Inc., 75 Rockefeller Plaza, New York, NY, US	13.02.2004
195475	Warner Communications Inc., 75 Rockefeller Plaza, New York, NY, US	Home Box Office, Inc., 1100 Avenue of the Americas, New York, NY, US	13.02.2004
195476	Time Warner Entertainment Company, L.P., 75 Rockefeller Plaza, New York, NY, US	Warner Communications Inc., 75 Rockefeller Plaza, New York, NY, US	13.02.2004
195476	Warner Communications Inc., 75 Rockefeller Plaza, New York, NY, US	Home Box Office, Inc., 1100 Avenue of the Americas, New York, NY, US	13.02.2004
195957	VAMA, Podhorská 168, Jablonec nad Nisou, 46601, CZ	VA & MA, s.r.o., U Zeleného stromu 910/2, Jablonec nad Nisou, 46601, CZ	01.03.2004
196595	Northrop Grumman Space & Mission Systems Corp., 1900 Richmond Road, Cleveland, OH, US	TRW Automotive U.S. LLC, 12025 Tech Center Drive, Livonia, MI, US	18.02.2004
196595	TRW Automotive U.S. LLC, 12025 Tech Center Drive, Livonia, MI, US	TRW Intellectual Property Corp., 12025 Tech Center Drive, Livonia, MI, US	19.02.2004
196596	Northrop Grumman Space & Mission Systems Corp., 1900 Richmond Road, Cleveland, OH, US	TRW Automotive U.S. LLC, 12025 Tech Center Drive, Livonia, MI, US	18.02.2004

Číslo zápisu	Dřívější majitel	Nynější majitel	S účinností od
196596	TRW Automotive U.S. LLC, 12025 Tech Center Drive, Livonia, MI, US	TRW Intellectual Property Corp., 12025 Tech Center Drive, Livonia, MI, US	19.02.2004
196597	Northrop Grumman Space & Mission Systems Corp., 1900 Richmond Road, Cleveland, OH, US	TRW Automotive U.S. LLC, 12025 Tech Center Drive, Livonia, MI, US	18.02.2004
196597	TRW Automotive U.S. LLC, 12025 Tech Center Drive, Livonia, MI, US	TRW Intellectual Property Corp., 12025 Tech Center Drive, Livonia, MI, US	19.02.2004
196712	Ema Majerová, Resslova 9, České Budějovice, 37004, CZ	EM GRAFIKA s.r.o., Jeremiášova 4, České Budějovice, 37001, CZ	26.02.2004
197517	BONECO a.s., Antůškova 266, Benešov, 25601, CZ	AGROTRADE a. s., Lopatecká 13/223, Praha 4, 14700, CZ	09.02.2004
197518	BONECO, a.s., Antůškova 266, Benešov, 25601, CZ	AGROTRADE a. s., Lopatecká 13/223, Praha 4, 14700, CZ	09.02.2004
197789	Ing. Josef Kaššay, Heyrovského 1566, Sokolov, 35605, CZ	ROIS REALITY s. r. o., Svatopluka Čecha 1001, Sokolov, 35601, CZ	12.02.2004
198522	Českomoravské mrazírny, a. s., Lopatecká 223/13, Praha 4, 14700, CZ	AGROTRADE a. s., Lopatecká 13/223, Praha 4, 14700, CZ	09.02.2004
198758	Ladislav Jirák, Vestec 56, Jesenice u Prahy, 25242, CZ	JIVA - Jirák výroba velkokuchyňského zařízení spol. s r. o., Vestec č. p. 170, Vestec, 25242, CZ	26.02.2004
198759	Ladislav Jirák, Vestec 56, Jesenice u Prahy, 25242, CZ	JIVA - Jirák výroba velkokuchyňského zařízení spol. s r. o., Vestec č. p. 170, Vestec, 25242, CZ	26.02.2004
199463	Českomoravské mrazírny, a. s., Lopatecká 223/13, Praha 4, 14700, CZ	AGROTRADE a. s., Lopatecká 13/223, Praha 4, 14700, CZ	09.02.2004
199464	Českomoravské mrazírny, a. s., Lopatecká 223/13, Praha 4, 14700, CZ	AGROTRADE a. s., Lopatecká 13/223, Praha 4, 14700, CZ	09.02.2004
199465	Českomoravské mrazírny, a. s., Lopatecká 223/13, Praha 4, 14700, CZ	AGROTRADE a. s., Lopatecká 13/223, Praha 4, 14700, CZ	09.02.2004
199602	Teinvest a.s., Šenovská 434, Praha 8 - Ďáblice, 18203, CZ	ČP finanční služby a.s., Na Pankráci 1658, Praha 4, 14021, CZ	16.02.2004
200096	Milan Jiřík, Babákova 2151, Praha 4, 14800, CZ	Ivana Jiříková, Babákova 2151, Praha 4, 14800, CZ	20.02.2004
200140	AVEX PRODUCTION, s. r. o., Samuela Nováka 2, Dolný Kubín, SK	OTF ORAVAN, a. s., Závodná 459, 027 43 Nižná, SK	25.02.2004
200635	INWEAR GROUP A/S, Raffinaderivej 10, Copenhagen S, DK	CARLI GRY INTERNATIONAL A/S, Danstrupvej 25, Fredensborg, DK	17.02.2004
200950	Českomoravské mrazírny, a. s., Lopatecká 223/13, Praha 4, 14700, CZ	AGROTRADE a. s., Lopatecká 13/223, Praha 4, 14700, CZ	09.02.2004
200981	AutoCont a.s., Nemocniční 12, Moravská Ostrava, 70200, CZ	AT Computers a.s., Uhlířská 413/3, Ostrava - Slezská Ostrava, 71000, CZ	09.02.2004
201876	First Team Sports, Inc., 1201 Lund Boulevard, Anoka, MN, US	Gen-X Sports AG, Rue Lecheretta 8, Bulle, CH	11.02.2004
201876	Gen-X Sports AG, Rue Lecheretta 8, Bulle, CH	Gen-X Sports Sarl, Samvaz Building, Route De Pra De Plan 25, Chatel St. Denis, CH	11.02.2004
202115	Northrop Grumman Space & Mission Systems Corp., 1900 Richmond Road, Cleveland, OH, US	TRW Automotive U.S. LLC, 12025 Tech Center Drive, Livonia, MI, US	18.02.2004
202115	TRW Automotive U.S. LLC, 12025 Tech Center Drive, Livonia, MI, US	TRW Intellectual Property Corp., 12025 Tech Center Drive, Livonia, MI, US	19.02.2004
202491	Lignamon, spol. s r.o., Smetanova 326, Příbram III, 26101, CZ	Čestmír Koželuha Ing., Krašovská 18, Plzeň, 32334, CZ	24.02.2004
203772	Ing. Radomír Hranoš, Partyzánská 12, Opava, 74705, CZ	Adam Hranoš, Partyzánská 12, Opava, 74705, CZ	23.02.2004
204091	Everest a.s., Ve Struhách 27, Praha 6, 16000, CZ	StarPRESS CZ a. s., Karlovo náměstí 288/17, Praha 2, 12000, CZ	17.02.2004

Číslo zápisu	Dřívější majitel	Nynější majitel	S účinností od
204223	PePa, spol. s r.o., Na Ležánkách 1624, Pardubice, 53003, CZ	Goldfein CZ s.r.o., Rožkova 1009, Pardubice, 53002, CZ	16.02.2004
204483	TORO TRADING & INVESTMENT LTD., Vanterpool Plaza, 2nd Floor, P.O.Box 873, Road Town, Tortola, VG	Mountfield a. s., Masarykovo náměstí 708, Mnichovice, 25164, CZ	11.02.2004
205076	XAVEROV, a.s., V lužích 735/6, Praha 4, 14201, CZ	AGROTRADE a. s., Lopatecká 13/223, Praha 4, 14700, CZ	09.02.2004
205077	XAVEROV, a.s., V lužích 735/6, Praha 4, 14201, CZ	AGROTRADE a. s., Lopatecká 13/223, Praha 4, 14700, CZ	09.02.2004
205078	XAVEROV, a.s., V lužích 735/6, Praha 4, 14201, CZ	AGROTRADE a. s., Lopatecká 13/223, Praha 4, 14700, CZ	09.02.2004
205079	XAVEROV, a.s., V lužích 735/6, Praha 4, 14201, CZ	AGROTRADE a. s., Lopatecká 13/223, Praha 4, 14700, CZ	09.02.2004
208077	Cadis, a.s., Folknářská 21, Děčín, 40502, CZ	MechSoft.com.Inc, 12731 Research Boulevard, Bldg. A., Austin, TX, US	02.03.2004
208279	Parachute Press, Inc., 156 Fifth Avenue, New York, NY, US	Scholastic Inc., 557 Broadway, New York, NY, US	24.02.2004
210171	Time Warner Entertainment Company, L.P., 75 Rockefeller Plaza, New York, NY, US	Warner Communications Inc., 75 Rockefeller Plaza, New York, NY, US	13.02.2004
210171	Warner Communications Inc., 75 Rockefeller Plaza, New York, NY, US	Home Box Office, Inc., 1100 Avenue of the Americas, New York, NY, US	13.02.2004
211003	Boneco, a.s., Antůškova 266, Benešov u Prahy, 25601, CZ	AGROTRADE a. s., Lopatecká 13/223, Praha 4, 14700, CZ	09.02.2004
211155	Radomír Hranoš, Partyzánská 12, Opava, 74705, CZ	Adam Hranoš, Partyzánská 12, Opava, 74705, CZ	23.02.2004
212046	BONECO, a.s., Antůškova 266, Benešov u Prahy, 25601, CZ	AGROTRADE a. s., Lopatecká 13/223, Praha 4, 14700, CZ	09.02.2004
213119	Českomoravské mrazírny, a. s., Lopatecká 223/13, Praha 4, 14700, CZ	AGROTRADE a. s., Lopatecká 13/223, Praha 4, 14700, CZ	09.02.2004
213146	NOWACO Opava s.r.o., Těšinská 1006/1, Opava, 74601, CZ	NOWACO mrazírny, a. s., Nábřeží 4, Praha 5, 15000, CZ	12.02.2004
213469	Sara Lee Corporation, 1000 East Hanes Mill Road, Winston-Salem, NC, US	Coach, Inc., 516 West 34th Street, New York, NY, US	23.02.2004
213782	Ing. Václav Kožený, CSc., K Horoměřicům 37, Praha 6, 16500, CZ	FIRETRACE LIMITED, Unit 22, Knightsdale Road, Ipswich, GB	02.03.2004
213897	Českomoravské mrazírny, a. s., Lopatecká 223/13, Praha 4, 14700, CZ	AGROTRADE a. s., Lopatecká 13/223, Praha 4, 14700, CZ	09.02.2004
213898	Českomoravské mrazírny, a. s., Lopatecká 223/13, Praha 4, 14700, CZ	AGROTRADE a. s., Lopatecká 13/223, Praha 4, 14700, CZ	09.02.2004
214403	Parachute Press, Inc., 156 Fifth Avenue, New York, NY, US	Scholastic Inc., 557 Broadway, New York, NY, US	24.02.2004
214950	BONECO a.s., Antůškova 266, Benešov u Prahy, 25601, CZ	AGROTRADE a. s., Lopatecká 13/223, Praha 4, 14700, CZ	09.02.2004
214988	BONECO, a.s., Antůškova 266, Benešov u Prahy, 25601, CZ	AGROTRADE a. s., Lopatecká 13/223, Praha 4, 14700, CZ	09.02.2004
215494	PETRONEL spol. s r.o., Riedlova 919, Desná III, 46861, CZ	Tilion, s.r.o., Riedlova 919, Desná III, 46861, CZ	27.02.2004
215657	JEMČA, a. s. IČO: 26221616, Lopatecká 223/13, Praha 4, 14700, CZ	AGROTRADE a. s., Lopatecká 13/223, Praha 4, 14700, CZ	10.02.2004
215968	XAVEROV, a.s., V lužích 735/6, Praha 4, 14201, CZ	AGROTRADE a. s., Lopatecká 13/223, Praha 4, 14700, CZ	09.02.2004

Číslo zápisu	Dřívější majitel	Nynější majitel	S účinností od
216015	NOWACO Opava s.r.o., Těšinská 1006/1, Opava, 74601, CZ	NOWACO mrazírny, a. s., Nábřeží 4, Praha 5, 15000, CZ	12.02.2004
217583	Petr Novák, Břetislavova 1205, Hradec Králové, 50002, CZ	APON - NOVÁK s.r.o., Plotičtější nad Labem 607, Hradec Králové, 50301, CZ	17.02.2004
218264	Ing. Pavlíček Slavomír, Hamsíkova 31, Praha 5, 15000, CZ	BOHEMIA INTERACTIVE STUDIO s.r.o., Naskové 3, Praha 5, 15000, CZ	23.02.2004
218306	JEMČA, a. s. IČO: 26221616, Lopatecká 223/13, Praha 4, 14700, CZ	AGROTRADE a. s., Lopatecká 13/223, Praha 4, 14700, CZ	09.02.2004
218312	JEMČA, a. s. IČO: 26221616, Lopatecká 223/13, Praha 4, 14700, CZ	AGROTRADE a. s., Lopatecká 13/223, Praha 4, 14700, CZ	10.02.2004
218314	JEMČA, a. s. IČO: 26221616, Lopatecká 223/13, Praha 4, 14700, CZ	AGROTRADE a. s., Lopatecká 13/223, Praha 4, 14700, CZ	10.02.2004
218321	JEMČA, a. s. IČO: 26221616, Lopatecká 223/13, Praha 4, 14700, CZ	AGROTRADE a. s., Lopatecká 13/223, Praha 4, 14700, CZ	10.02.2004
219403	NOWACO Opava s.r.o., Těšinská 1006/1, Opava, 74601, CZ	NOWACO mrazírny, a. s., Nábřeží 4, Praha 5, 15000, CZ	12.02.2004
219452	BONECO a.s., Antůškova 266, Benešov, 25601, CZ	AGROTRADE a. s., Lopatecká 13/223, Praha 4, 14700, CZ	09.02.2004
219453	BONECO a.s., Antůškova 266, Benešov, 25601, CZ	AGROTRADE a. s., Lopatecká 13/223, Praha 4, 14700, CZ	09.02.2004
219536	JEMČA, a. s. IČO: 26221616, Lopatecká 223/13, Praha 4, 14700, CZ	AGROTRADE a. s., Lopatecká 13/223, Praha 4, 14700, CZ	10.02.2004
220150	PETRONEL spol. s r.o., Riedlova 919, Desná III, 46861, CZ	Tilion, s.r.o., Riedlova 919, Desná III, 46861, CZ	27.02.2004
220245	Ing. Kobera Pavel, Klokočná 82, Mnichovice, 25164, CZ	Agentura pro distribuci a marketing s.r.o., Botanická 44, Brno, 60200, CZ	23.02.2004
221114	Hendrych, v.o.s., Na Maninách 315/4, Praha 7, 17000, CZ	pietro filipi, s. r. o., Na Maninách 315/4, Praha 7, 17000, CZ	06.02.2004
221240	A+C spol. s r.o. provoz pivovar Podkovář, Husova 182, Mladá Boleslav, 29301, CZ	Lora Viktoria, s. r. o., Děkanská 201/10, Praha 4, 14000, CZ	05.02.2004
221474	Radomír Hranoš, Partyzánská 12, Opava, 74705, CZ	Adam Hranoš, Partyzánská 12, Opava, 74705, CZ	23.02.2004
221509	Barvy laky s.r.o. Zlín, Na honech 4905, Zlín, 76005, CZ	SIGA, a.s., Vodní 1971, Zlín, 76001, CZ	26.02.2004
221932	JEMČA, a. s. IČO: 26221616, Lopatecká 223/13, Praha 4, 14700, CZ	AGROTRADE a. s., Lopatecká 13/223, Praha 4, 14700, CZ	10.02.2004
221970	A + C spol. s r.o., Husova 182, Mladá Boleslav, 29305, CZ	Lora Viktoria, s. r. o., Děkanská 201/10, Praha 4, 14000, CZ	05.02.2004
222130	Českomoravské mrazírny, a. s., Lopatecká 223/13, Praha 4, 14700, CZ	AGROTRADE a. s., Lopatecká 13/223, Praha 4, 14700, CZ	09.02.2004
222340	Vigh Jan, Školní 736/9, Karlovy Vary, 36017, CZ	DELTA SECURITY - SWAT a. s., Klicperova 9, Plzeň, 30100, CZ	05.02.2004
222372	NOWACO Opava s.r.o., Těšinská 1006/1, Opava, 74601, CZ	NOWACO mrazírny, a. s., Nábřeží 4, Praha 5, 15000, CZ	12.02.2004
222509	Českomoravské mrazírny, a. s., Lopatecká 223/13, Praha 4, 14700, CZ	AGROTRADE a. s., Lopatecká 13/223, Praha 4, 14700, CZ	09.02.2004
222510	Českomoravské mrazírny, a. s., Lopatecká 223/13, Praha 4, 14700, CZ	AGROTRADE a. s., Lopatecká 13/223, Praha 4, 14700, CZ	09.02.2004
222511	Českomoravské mrazírny, a. s., Lopatecká 223/13, Praha 4, 14700, CZ	AGROTRADE a. s., Lopatecká 13/223, Praha 4, 14700, CZ	09.02.2004
222800	NOWACO Opava s.r.o., Těšinská 1006/1, Opava, 74601, CZ	NOWACO mrazírny, a. s., Nábřeží 4, Praha 5, 15000, CZ	12.02.2004

Číslo zápisu	Dřívější majitel	Nynější majitel	S účinností od
224787	NOWACO Opava s.r.o., Těšinská 1006/1, Opava, 74601, CZ	NOWACO mrazírny, a. s., Nábřežní 4, Praha 5, 15000, CZ	12.02.2004
225405	Českomoravské mrazírny, a.s., Lopatecká 223/13, Praha 4, 14700, CZ	AGROTRADE a. s., Lopatecká 13/223, Praha 4, 14700, CZ	09.02.2004
225862	NOWACO Opava s.r.o., Těšinská 1006/1, Opava, 74601, CZ	NOWACO mrazírny, a. s., Nábřežní 4, Praha 5, 15000, CZ	12.02.2004
225898	Amylana s.r.o., Americká 2335, Kladno - Kročehlavy, 27201, CZ	Dr. Oetker, spol. s r.o., Americká ul. 2335, Kladno - Kročehlavy, 27201, CZ	09.02.2004
225944	AutoCont a.s., Nemocniční 12, Moravská Ostrava, 70200, CZ	AT Computers a.s., Uhlířská 413/3, Ostrava - Slezská Ostrava, 71000, CZ	09.02.2004
226589	NOWACO Opava s.r.o., Těšinská 1006/1, Opava, 74601, CZ	NOWACO mrazírny, a. s., Nábřežní 4, Praha 5, 15000, CZ	12.02.2004
227670	Telefonaktiebolaget L M Ericsson, Stockholm, SE	Bluetooth SIG, Inc., 7300 College Boulevard, Suite 200, Overland Park, KS, US	18.02.2004
227694	P.J.H. ASSOCIÉS INC., 14, Bellevue, Westmount, Quebec, CA	Christina America INC., 9880 Clark, Montreal, Quebec, CA	16.02.2004
227695	P.J.H. ASSOCIÉS INC., 14, Bellevue, Westmount, Quebec, CA	Christina America INC., 9880 Clark, Montreal, Quebec, CA	16.02.2004
227718	Wilh. Schmitz-Scholl GmbH, 5-43, Wissollstrasse, Mülheim an der Ruhr, DE	Sonnina Süßwaren GmbH, Hesslingsweg 30, Dortmund, 44309, DE	01.03.2004
227902	PANTER COLOR, spol. s r.o., Na Bělidle 998/13, Praha 5, 15000, CZ	PANTER COLOR a.s., Za Bakovem 87, Klíčany, 25069, CZ	06.02.2004
227903	PANTER COLOR, spol.s r.o., Na Bělidle 998/13, Praha 5, 15000, CZ	PANTER COLOR a.s., Za Bakovem 87, Klíčany, 25069, CZ	04.02.2004
228467	10 : 15 PROMOTION s.r.o., Sokolovská 49, Praha 8, 18000, CZ	Jaroslav Stanko, Bořivojova 88/688, Praha 3, 13000, CZ	25.02.2004
229522	NEJ mode s.r.o., E. Destinové 42, České Budějovice, 37005, CZ	TV PRODUCTS CZ s. r. o., Rybná 669/4, Praha 2, 12000, CZ	17.02.2004
230793	Českomoravské mrazírny, a.s., Lopatecká 223/13, Praha 4, 14700, CZ	AGROTRADE a. s., Lopatecká 13/223, Praha 4, 14700, CZ	09.02.2004
230833	TRANSPORT, s.r.o., Stará Vajnorská 3, Bratislava, SK	BertelsmannSpringer SK, s. r. o., Staré grunty 61, Bratislava, SK	06.02.2004
230833	BertelsmannSpringer SK, s. r. o., Staré grunty 61, Bratislava, SK	BertelsmannSpringer CZ s. r. o., Nádražní 32, Praha 5, 15000, CZ	06.02.2004
231630	TORO TRADING & INVESTMENT LTD., Vanterpool Plaza, 2nd Floor, P.O.Box 873, Road Town, Tortola, VG	Mountfield a. s., Masarykovo náměstí 708, Mnichovice, 25164, CZ	11.02.2004
231705	Kvapil Josef, Dolní náměstí 42, Olomouc, 77200, CZ	Josef KVAPIL a. s., Dolní náměstí 42, Olomouc, 77200, CZ	26.02.2004
231866	Varian Medical Systems, Inc., 3100 Hansen Way, Palo Alto, CA, US	Varian Medical Systems Technologies, Inc., 3100 Hansen Way, Palo Alto, CA, US	02.03.2004
232532	BONECO, a.s., Antůškova 266, Benešov u Prahy, 25601, CZ	AGROTRADE a. s., Lopatecká 13/223, Praha 4, 14700, CZ	09.02.2004
232671	NEJ mode s.r.o., E.Destinové 42, České Budějovice, 37005, CZ	TV PRODUCTS CZ s. r. o., Rybná 669/4, Praha 2, 12000, CZ	17.02.2004
232678	NEJ mode s.r.o., E.Destinové 42, České Budějovice, 37005, CZ	TV PRODUCTS CZ s. r. o., Rybná 669/4, Praha 2, 12000, CZ	17.02.2004
233511	BONECO, a.s., Antůškova 266, Benešov, 25601, CZ	AGROTRADE a. s., Lopatecká 13/223, Praha 4, 14700, CZ	09.02.2004
233597	Seeman Milan, 17.listopadu 4615, Chomutov, 43004, CZ	ID Sport s.r.o., Plzeňská 216, Králův Dvůr, 26701, CZ	09.02.2004

Číslo zápisu	Dřívější majitel	Nynější majitel	S účinností od
233828	I.D.C. Holding, a.s., Drieňová 3, Bratislava, 82101, SK	Chocolaterie Guylian, NV, Europark Oost 1, 9100 Sint - Niklaas, BE	02.03.2004
233941	JAS LIQUEUR s.r.o., Pod Lipůvkou 1068, Zubří, 75654, CZ	HP horse power, s.r.o., Jaselská 17, č.p. 200, Brno, 60200, CZ	25.02.2004
234623	LIBRA Electronics, spol. s r.o., Chelčického 13A, České Budějovice, 37001, CZ	LIBRA CZECH a. s., Chelčického 95/15, České Budějovice, 37001, CZ	23.02.2004
234672	BONECO, a.s., Antůškova 266, Benešov u Prahy, 25601, CZ	AGROTRADE a. s., Lopatecká 13/223, Praha 4, 14700, CZ	09.02.2004
235078	LYCKEBY AMYLEX, a.s., Strakonická 946, Horažďovice, 34101, CZ	LYCKEBY CULINAR a.s., Strakonická 946, Horažďovice, 34101, CZ	11.02.2004
236288	JEMČA, a. s. IČO: 26221616, Lopatecká 223/13, Praha 4, 14700, CZ	AGROTRADE a. s., Lopatecká 13/223, Praha 4, 14700, CZ	10.02.2004
236289	JEMČA, a. s. IČO: 26221616, Lopatecká 223/13, Praha 4, 14700, CZ	AGROTRADE a. s., Lopatecká 13/223, Praha 4, 14700, CZ	10.02.2004
236475	JEMČA, a. s. IČO: 26221616, Lopatecká 223/13, Praha 4, 14700, CZ	AGROTRADE a. s., Lopatecká 13/223, Praha 4, 14700, CZ	10.02.2004
236484	NOWACO Opava s.r.o., Těšínská 1006/1, Opava, 74601, CZ	NOWACO mrazírny, a. s., Nábřeží 4, Praha 5, 15000, CZ	12.02.2004
236711	NEJ mode s.r. o., E. Destinové 42, České Budějovice, 37005, CZ	TV PRODUCTS CZ s. r. o., Rybná 669/4, Praha 2, 12000, CZ	17.02.2004
237275	FAIR AGENCY spol. s r.o., Hlinky 112, Brno, 64700, CZ	Fashion Point Praha, spol. s r. o., Mánesova 66/1616, Praha 2, 12000, CZ	04.02.2004
237602	BONECO, a.s., Antůškova 266, Benešov u Prahy, 25601, CZ	AGROTRADE a. s., Lopatecká 13/223, Praha 4, 14700, CZ	09.02.2004
238381	MANTILA s. r. o., Jihlavská brána 10, Třebíč, 67401, CZ	MANTILA CLEAN, s. r. o., Šmejkalova 1238/138, Brno, 61600, CZ	09.02.2004
238778	BONECO a.s., Antůškova 266, Benešov, 25636, CZ	AGROTRADE a. s., Lopatecká 13/223, Praha 4, 14700, CZ	09.02.2004
238779	BONECO a.s., Antůškova 266, Benešov, 25636, CZ	AGROTRADE a. s., Lopatecká 13/223, Praha 4, 14700, CZ	09.02.2004
238780	BONECO a.s., Antůškova 266, Benešov, 25636, CZ	AGROTRADE a. s., Lopatecká 13/223, Praha 4, 14700, CZ	09.02.2004
238783	BONECO a.s., Antůškova 266, Benešov, 25636, CZ	AGROTRADE a. s., Lopatecká 13/223, Praha 4, 14700, CZ	09.02.2004
238784	BONECO a.s., Antůškova 266, Benešov, 25636, CZ	AGROTRADE a. s., Lopatecká 13/223, Praha 4, 14700, CZ	09.02.2004
238922	JAS LIQUEUR s.r.o., Pod Lipůvkou 1068, Zubří, 75654, CZ	HP horse power, s.r.o., Jaselská 17, č.p. 200, Brno, 60200, CZ	25.02.2004
239006	JEMČA, a. s. IČO: 26221616, Lopatecká 223/13, Praha 4, 14700, CZ	AGROTRADE a. s., Lopatecká 13/223, Praha 4, 14700, CZ	10.02.2004
239674	BONECO a. s., Antůškova 266, Benešov, 25636, CZ	AGROTRADE a. s., Lopatecká 13/223, Praha 4, 14700, CZ	09.02.2004
239691	JEMČA, a. s. IČO: 26221616, Lopatecká 223/13, Praha 4, 14700, CZ	AGROTRADE a. s., Lopatecká 13/223, Praha 4, 14700, CZ	10.02.2004
240219	MANTILA s. r. o., Jihlavská brána 10, Třebíč, 67401, CZ	MANTILA CLEAN, s. r. o., Šmejkalova 1238/138, Brno, 61600, CZ	09.02.2004
241301	FAIR AGENCY, spol.s r. o., Hlinky 112, Brno, 60300, CZ	Fashion Point Praha, spol. s r. o., Mánesova 66/1616, Praha 2, 12000, CZ	04.02.2004
241595	XAVEROV, a.s., V lužích 735/6, Praha 4, 14201, CZ	AGROTRADE a. s., Lopatecká 13/223, Praha 4, 14700, CZ	09.02.2004
241828	NOWACO Opava s. r. o., Těšínská 1006/1, Opava, 74601, CZ	NOWACO mrazírny, a. s., Nábřeží 4, Praha 5, 15000, CZ	12.02.2004

Číslo zápisu	Dřívější majitel	Nynější majitel	S účinností od
242236	AutoCont a.s., Nemocniční 12, Ostrava-Moravská Ostrava, 70200, CZ	AT Computers a.s., Uhlířská 413/3, Ostrava - Slezská Ostrava, 71000, CZ	20.02.2004
242878	Ing. Jan Tykal - PROJEKT CONZULT, Měčín 134, Měčín, 34037, CZ	Golden Snack s. r. o., Záhostice 40, Chýnov, 39155, CZ	24.02.2004
243014	BONECO a. s., Antůškova 266, Benešov, 25636, CZ	AGROTRADE a. s., Lopatecká 13/223, Praha 4, 14700, CZ	09.02.2004
243633	BONECO, a.s., Antůškova 266, Benešov u Prahy, 25601, CZ	AGROTRADE a. s., Lopatecká 13/223, Praha 4, 14700, CZ	09.02.2004
243715	R.J.Reynolds Tobacco Company, 401 North Main Street, Winston-Salem, NC, US	GMB, Inc., Jefferson Square, Suite A, King, NC, US	17.02.2004
244732	BONECO a.s., Antůškova 266, Benešov, 25636, CZ	AGROTRADE a. s., Lopatecká 13/223, Praha 4, 14700, CZ	09.02.2004
245258	R. J. Reynolds Tobacco Company, 401 North Main Street, Winston-Salem, NC, US	GMB, Inc., Jefferson Square, Suite A, King, NC, US	17.02.2004
245298	Novák Petr, Břetislavova 1205, Hradec Králové, 50002, CZ	APON - NOVÁK s.r.o., Platiště nad Labem 607, Hradec Králové, 50301, CZ	17.02.2004
245463	BONECO a.s., Antůškova 266, Benešov, 25636, CZ	AGROTRADE a. s., Lopatecká 13/223, Praha 4, 14700, CZ	09.02.2004
245593	JEMČA, a. s. IČO: 26221616, Lopatecká 223/13, Praha 4, 14700, CZ	AGROTRADE a. s., Lopatecká 13/223, Praha 4, 14700, CZ	10.02.2004
246313	BONECO a.s., Antůškova 266, Benešov, 25636, CZ	AGROTRADE a. s., Lopatecká 13/223, Praha 4, 14700, CZ	09.02.2004
246626	SCHNEIDER - masokombinát Plzeň s. r. o., Americká 68, Plzeň, 30150, CZ	SCHNEIDER - GROUP, a. s., Americká 68, Plzeň, 30150, CZ	05.02.2004
246627	SCHNEIDER - masokombinát Plzeň s. r. o., Americká 68, Plzeň, 30150, CZ	SCHNEIDER - GROUP, a. s., Americká 68, Plzeň, 30150, CZ	05.02.2004
246628	SCHNEIDER - masokombinát Plzeň s. r. o., Americká 68, Plzeň, 30150, CZ	SCHNEIDER - GROUP, a. s., Americká 68, Plzeň, 30150, CZ	05.02.2004
246932	FAIR AGENCY, spol. s r.o., Hlinky 112, Brno, 60300, CZ	Fashion Point Praha, spol. s r. o., Mánesova 66/1616, Praha 2, 12000, CZ	04.02.2004
248158	POLICHEM S.A., 50, Val Fleuri, Luxembourg, LU	Poli Suisse S.A., Via Calprino 18, 6900 Lugano, CH	25.02.2004
248158	Poli Suisse S.A., Via Calprino 18, 6900 Lugano, CH	Dimminaco AG, Zürichstrasse 12, 8134 Adliswil, CH	26.02.2004
248542	Schneider - masokombinát Plzeň s.r.o., Americká 68, Plzeň, 30150, CZ	SCHNEIDER - GROUP, a. s., Americká 68, Plzeň, 30150, CZ	05.02.2004
248650	IVAX-CR a.s., Ostravská 29, Opava-Komárov, 74770, CZ	IVAX Pharmaceuticals s.r.o., Ostravská 29, Opava - Komárov, 74770, CZ	20.02.2004
248812	JEMČA, a. s. IČO: 26221616, Lopatecká 223/13, Praha 4, 14700, CZ	AGROTRADE a. s., Lopatecká 13/223, Praha 4, 14700, CZ	10.02.2004
248813	JEMČA, a. s. IČO: 26221616, Lopatecká 223/13, Praha 4, 14700, CZ	AGROTRADE a. s., Lopatecká 13/223, Praha 4, 14700, CZ	10.02.2004
249357	NEJ MODE s. r. o., Nemanická 14/440, České Budějovice, 37010, CZ	TV PRODUCTS CZ s. r. o., Rybná 669/4, Praha 2, 12000, CZ	17.02.2004
249358	NEJ MODE s. r. o., Nemanická 14/440, České Budějovice, 37010, CZ	TV PRODUCTS CZ s. r. o., Rybná 669/4, Praha 2, 12000, CZ	17.02.2004
249872	Schneider - masokombinát Plzeň s.r.o., Americká 68, Plzeň, 30150, CZ	SCHNEIDER - GROUP, a. s., Americká 68, Plzeň, 30150, CZ	05.02.2004
249873	Schneider - masokombinát Plzeň s.r.o., Americká 68, Plzeň, 30150, CZ	SCHNEIDER - GROUP, a. s., Americká 68, Plzeň, 30150, CZ	05.02.2004
249874	Schneider - masokombinát Plzeň s.r.o., Americká 68, Plzeň, 30150, CZ	SCHNEIDER - GROUP, a. s., Americká 68, Plzeň, 30150, CZ	05.02.2004

Číslo zápisu	Dřívější majitel	Nynější majitel	S účinností od
249875	Schneider - masokombinát Plzeň s.r.o., Americká 68, Plzeň, 30150, CZ	SCHNEIDER - GROUP, a. s., Americká 68, Plzeň, 30150, CZ	05.02.2004
249876	Schneider - masokombinát Plzeň s.r.o., Americká 68, Plzeň, 30150, CZ	SCHNEIDER - GROUP, a. s., Americká 68, Plzeň, 30150, CZ	05.02.2004
249877	Schneider - masokombinát Plzeň s.r.o., Americká 68, Plzeň, 30150, CZ	SCHNEIDER - GROUP, a. s., Americká 68, Plzeň, 30150, CZ	05.02.2004
249878	Schneider - masokombinát Plzeň s.r.o., Americká 68, Plzeň, 30150, CZ	SCHNEIDER - GROUP, a. s., Americká 68, Plzeň, 30150, CZ	05.02.2004
249879	Schneider - masokombinát Plzeň s.r.o., Americká 68, Plzeň, 30150, CZ	SCHNEIDER - GROUP, a. s., Americká 68, Plzeň, 30150, CZ	05.02.2004
249880	Schneider - masokombinát Plzeň s.r.o., Americká 68, Plzeň, 30150, CZ	SCHNEIDER - GROUP, a. s., Americká 68, Plzeň, 30150, CZ	05.02.2004
249881	Schneider - masokombinát Plzeň s.r.o., Americká 68, Plzeň, 30150, CZ	SCHNEIDER - GROUP, a. s., Americká 68, Plzeň, 30150, CZ	05.02.2004
249882	Schneider - masokombinát Plzeň s.r.o., Americká 68, Plzeň, 30150, CZ	SCHNEIDER - GROUP, a. s., Americká 68, Plzeň, 30150, CZ	05.02.2004
249883	Schneider - masokombinát Plzeň, s.r.o., Americká 68, Plzeň, 30150, CZ	SCHNEIDER - GROUP, a. s., Americká 68, Plzeň, 30150, CZ	05.02.2004
249884	Schneider - masokombinát Plzeň, s.r.o., Americká 68, Plzeň, 30150, CZ	SCHNEIDER - GROUP, a. s., Americká 68, Plzeň, 30150, CZ	05.02.2004
249885	Schneider - masokombinát Plzeň s.r.o., Americká 68, Plzeň, 30150, CZ	SCHNEIDER - GROUP, a. s., Americká 68, Plzeň, 30150, CZ	05.02.2004
250430	František Šťasenka, Čimická 1628/64, Praha 8, 18200, CZ	A - Z Brusivo a nářadí, spol. s r.o., Přemyslská 3/1041, Praha 8 - Kobylisy, 18200, CZ	26.02.2004
250437	POLICHEM S.A., 50, Val Fleuri, Luxembourg, LU	Poli Suisse S.A., Via Calprino 18, 6900 Lugano, CH	25.02.2004
250437	Poli Suisse S.A., Via Calprino 18, 6900 Lugano, CH	Dimminaco AG, Zürichstrasse 12, 8134 Adliswil, CH	26.02.2004
250506	Mc.SUP-SURF & SNOWBOARD s.r.o., Milady Horákové 41/99, Praha 6, 16000, CZ	Pierre Andre Senizergues, 316 Buena Vista Street, Newport Beach, CA, US	11.02.2004
250509	KRAFT MENU 2000, a.s., Riegrova 857, Frýdek - Místek, 73802, CZ	Polský dům-potraviný spol. s r.o., Rybářská 365, Český Těšín, Mosty, 73562, CZ	13.02.2004
251123	red cell, s.r.o., Vyšehradská 43, Praha 2, 12000, CZ	WPP Marketing Communications (Hong Kong) Ltd., 9th Floor, 3 Exchange Square, Central, HK	02.03.2004
251223	AutoCont a.s., Nemocniční 12, Moravská Ostrava, 70200, CZ	AT Computers a.s., Uhlířská 413/3, Ostrava - Slezská Ostrava, 71000, CZ	09.02.2004
251436	NEJ MODE s. r. o., Nemanická 14, České Budějovice, 37010, CZ	TV PRODUCTS CZ s. r. o., Rybná 669/4, Praha 2, 12000, CZ	17.02.2004
251930	Schneider - masokombinát Plzeň, s.r.o., Americká 68, Plzeň, 30150, CZ	SCHNEIDER - GROUP, a. s., Americká 68, Plzeň, 30150, CZ	05.02.2004
251931	Schneider - masokombinát Plzeň, s.r.o., Americká 68, Plzeň, 30150, CZ	SCHNEIDER - GROUP, a. s., Americká 68, Plzeň, 30150, CZ	05.02.2004
251932	Schneider - masokombinát Plzeň s.r.o., Americká 68, Plzeň, 30150, CZ	SCHNEIDER - GROUP, a. s., Americká 68, Plzeň, 30150, CZ	05.02.2004
251933	Schneider - masokombinát Plzeň s.r.o., Americká 68, Plzeň, 30150, CZ	SCHNEIDER - GROUP, a. s., Americká 68, Plzeň, 30150, CZ	05.02.2004
251934	Schneider - masokombinát Plzeň s.r.o., Americká 68, Plzeň, 30150, CZ	SCHNEIDER - GROUP, a. s., Americká 68, Plzeň, 30150, CZ	05.02.2004
251935	Schneider - masokombinát Plzeň s.r.o., Americká 68, Plzeň, 30150, CZ	SCHNEIDER - GROUP, a. s., Americká 68, Plzeň, 30150, CZ	05.02.2004
251936	Schneider - masokombinát Plzeň s.r.o., Americká 68, Plzeň, 30150, CZ	SCHNEIDER - GROUP, a. s., Americká 68, Plzeň, 30150, CZ	05.02.2004

Číslo zápisu	Dřívější majitel	Nynější majitel	S účinností od
252230	FAIR AGENCY, spol. s r. o., Hlinky 112, Brno, 60300, CZ	Fashion Point Praha, spol. s r. o., Mánesova 66/1616, Praha 2, 12000, CZ	04.02.2004
253074	NEJ MODE s. r. o., Nemanická 14, České Budějovice, 37010, CZ	TV PRODUCTS CZ s. r. o., Rybná 669/4, Praha 2, 12000, CZ	17.02.2004
253231	Sdružení zemědělských, lesnických a potravinářských škol, rybářské školy a školních hospodářství ČR, Školní 764, Humpolec, 39627, CZ	Asociace vzdělávacích zařízení pro rozvoj venkovského prostoru, Školní 764, Humpolec, 39627, CZ	25.02.2004
253251	GOMTRICO, spol. s r. o., Bečov 9/85, Most, 43526, CZ	GULMAN SERVIS s. r. o., Hulvácká 8, Zábřeh - Ostrava, 70300, CZ	25.02.2004
253275	Schneider - masokombinát Plzeň s.r.o., Americká 68, Plzeň, 30150, CZ	SCHNEIDER - GROUP, a. s., Americká 68, Plzeň, 30150, CZ	05.02.2004
253276	Schneider - masokombinát Plzeň s.r.o., Americká 68, Plzeň, 30150, CZ	SCHNEIDER - GROUP, a. s., Americká 68, Plzeň, 30150, CZ	05.02.2004
253277	Schneider - masokombinát Plzeň s.r.o., Americká 68, Plzeň, 30150, CZ	SCHNEIDER - GROUP, a. s., Americká 68, Plzeň, 30150, CZ	05.02.2004
253760	XAVEROV, a.s., V lužích 735/6, Praha 4, 14201, CZ	AGROTRADE a. s., Lopatecká 13/223, Praha 4, 14700, CZ	09.02.2004
254164	Agentura pro rozvoj průmyslu ČR - CzechIndustry, Dittrichova 21, Praha 2, 12000, CZ	Agentura pro podporu podnikání a investic CzechInvest, Štěpánská 15, Praha 2, 12000, CZ	11.02.2004
254416	NATIM a. s., Za opravnou 276/8, Praha 5, 15123, CZ	Eva Andrsová, Korunní 48, Praha 2 - Vinohrady, 12000, CZ	02.03.2004
254728	XAVEROV, a.s., V lužích 735/6, Praha 4, 14201, CZ	AGROTRADE a. s., Lopatecká 13/223, Praha 4, 14700, CZ	09.02.2004
255300	Schneider - masokombinát Plzeň s.r.o., Americká 68, Plzeň, 30150, CZ	SCHNEIDER - GROUP, a. s., Americká 68, Plzeň, 30150, CZ	05.02.2004
255422	NOWACO Opava s.r.o., Těšínská 1006/1, Opava, 74601, CZ	NOWACO mrazírny, a. s., Nábřeží 4, Praha 5, 15000, CZ	12.02.2004
255551	NEJ MODE s. r. o., Nemanická 14/440, České Budějovice, 37010, CZ	TV PRODUCTS CZ s. r. o., Rybná 669/4, Praha 2, 12000, CZ	17.02.2004
255721	NATIM a. s., Za opravnou 276/8, Praha 5 - Motol, 15123, CZ	Eva Andrsová, Korunní 48, Praha 2 - Vinohrady, 12000, CZ	02.03.2004
255744	Schneider - masokombinát Plzeň s. r. o., Americká 68, Plzeň, 30150, CZ	SCHNEIDER - GROUP, a. s., Americká 68, Plzeň, 30150, CZ	05.02.2004
255784	Conoco Inc., 600 North Dairy Ashford, Houston, TX, US	ConocoPhillips Company, 600 North Dairy Ashford, Houston, TX, US	20.02.2004
256444	GOMTRICO, spol. s r. o., Bečov 9/85, Most, 43526, CZ	GULMAN SERVIS s. r. o., Hulvácká 8, Zábřeh - Ostrava, 70300, CZ	25.02.2004
256491	NATIM a. s., Za opravnou 276/8, Praha 5 - Motol, 15123, CZ	Eva Andrsová, Korunní 48, Praha 2 - Vinohrady, 12000, CZ	02.03.2004
256516	FAIR AGENCY, spol. s r. o., Hlinky 44/112, Brno, 60300, CZ	Fashion Point Praha, spol. s r. o., Mánesova 66/1616, Praha 2, 12000, CZ	04.02.2004
257057	Hendrych, v.o.s., Na Maninách 315/4, Praha 7, 17000, CZ	pietro filipi, s. r. o., Na Maninách 315/4, Praha 7, 17000, CZ	06.02.2004
257594	Ing. Michal Kováč, Březová č. 9, Brno, 63700, CZ	AVALANCHE CZ, s. r. o., Březová 9, Brno, 63700, CZ	25.02.2004
258811	FAIR AGENCY, spol. s r. o., Hlinky 44/112, Brno, 60300, CZ	Fashion Point Praha, spol. s r. o., Mánesova 66/1616, Praha 2, 12000, CZ	04.02.2004
259479	OAO KORNET - Moskevský závod šumivých vín, Sadovnická 57, Moskva, RU	Michail Michailovič Gagarin, Udalcova 4/239, Moskva, RU	25.02.2004
259598	Josef Kvapil, Dolní náměstí 42, Olomouc, 77200, CZ	Josef KVAPIL a. s., Dolní náměstí 42, Olomouc, 77200, CZ	26.02.2004

Číslo zápisu	Dřívější majitel	Nynější majitel	S účinností od
--------------	------------------	-----------------	----------------

Částečný převod práv k ochranné známce

- (111) **192137**
(730) Jan Heřmanský, Masarykova 898, Roztoky u Prahy, 25263, CZ
(510) (35) marketingová činnost, zejména v oblasti technických inovací, marketingová podpora rozvoje firemní identity; (41) vydavatelství a nakladatelství; (42) činnost patentového zástupce, návrhářství a design, zejména design ochranných známek.

byla ke dni 24.02.2004 převedena na:

- (111) **192137**
(730) Jan Heřmanský, Masarykova 898, Roztoky u Prahy, 25263, CZ
(510) (42) činnost patentového zástupce, návrhářství a design, zejména design ochranných známek.

a

- (111) **192137A**
(730) ASPI Publishing s. r. o., U nákladového nádraží, Praha 3, 13000, CZ
(510) (35) marketingová činnost, zejména v oblasti technických inovací, marketingová podpora rozvoje firemní identity; (41) vydavatelství a nakladatelství.

Změny v údajích o majitelích ochranných známek

Číslo zápisu	Majitel	S účinností od
89276	Diageo Brands B. V., Molenwerf 10-12, Amsterdam, NL	13.01.2004
93859	ALIACHEM a. s., Pardubice č. p. 103, Pardubice, Semtín, 53217, CZ	29.01.2004
94103	EMI Records Limited, EMI House, 43 Brook Green, Londýn, GB	28.01.2004
94872	Diageo Brands B. V., Molenwerf 10-12, Amsterdam, NL	13.01.2004
94956	Diageo Brands B. V., Molenwerf 10-12, Amsterdam, NL	13.01.2004
95482	SLOVAKOFARMA a.s., Nitrianska 100, Hlohovec, 92027, SK	27.01.2004
97739	Diageo Brands B. V., Molenwerf 10-12, Amsterdam, NL	13.01.2004
99942	SLOVAKOFARMA a.s., Nitrianska 100, Hlohovec, 92027, SK	22.01.2004
100805	ALIACHEM a. s., Pardubice č. p. 103, Pardubice, Semtín, 53217, CZ	29.01.2004
107045	Diageo Brands B. V., Molenwerf 10-12, Amsterdam, NL	13.01.2004
150011	Diageo Brands B. V., Molenwerf 10-12, Amsterdam, NL	13.01.2004
150012	Diageo Brands B. V., Molenwerf 10-12, Amsterdam, NL	13.01.2004
151720	Diageo Brands B. V., Molenwerf 10-12, Amsterdam, NL	13.01.2004
154494	Emhart Industries, Inc., 701 East Joppa Road, Towson, MD, US	05.01.2004
154495	Emhart Industries, Inc., 701 East Joppa Road, Towson, MD, US	05.01.2004
154496	Emhart Industries, Inc., 701 East Joppa Road, Towson, MD, US	05.01.2004
154533	Emhart Industries, Inc., 701 East Joppa Road, Towson, MD, US	05.01.2004
155329	Diageo Brands B. V., Molenwerf 10-12, Amsterdam, NL	13.01.2004
155586	Diageo Brands B. V., Molenwerf 10-12, Amsterdam, NL	13.01.2004
155667	SLOVAKOFARMA a.s., Nitrianska 100, Hlohovec, 92027, SK	23.01.2004
155798	TATRACHEMA, výrobné družstvo, Bulharská 40, Trnava, 91702, SK	21.01.2004
155878	ALIACHEM a. s., Pardubice 103, Pardubice, Semtín, 53217, CZ	29.01.2004
155906	REMOSKA s.r.o., Markova 1768, Frenštát pod Radhoštěm, 74401, CZ	12.01.2004
160392	Emhart Industries Inc., 701 East Joppa Road, Towson, MD, US	05.01.2004
161183	Bridgestone Licensing Services, Inc., 535 Marriott Drive, Nashville, TN, US	13.01.2004
161184	Bridgestone Licensing Services, Inc., 535 Marriott Drive, Nashville, TN, US	13.01.2004
162016	ALIACHEM a.s., Pardubice, Semtín, Pardubice č.p. 103, 53217, CZ	03.02.2004
162017	ALIACHEM a.s., Pardubice, Semtín, Pardubice č.p. 103, 53217, CZ	03.02.2004
162268	Diageo Brands B. V., Molenwerf 10-12, Amsterdam, NL	13.01.2004
162710	Diageo Brands B. V., Molenwerf 10-12, Amsterdam, NL	13.01.2004
164586	Diageo Brands B. V., Molenwerf 10-12, Amsterdam, NL	13.01.2004
165264	Molson Canada, 33 Carlingview Drive, Toronto, Ontario, M9W 5E4, CA	13.01.2004
165369	ESPRIT INTERNATIONAL, 1370 Broadway, New York, NY, US	29.01.2004
165385	Diageo Brands B. V., Molenwerf 10-12, Amsterdam, NL	13.01.2004
165834	ALIACHEM a. s., Pardubice č. p. 103, Pardubice, Semtín, 53217, CZ	29.01.2004
165861	TATRACHEMA, výrobné družstvo, Bulharská 40, Trnava, 91702, SK	21.01.2004
165862	TATRACHEMA, výrobné družstvo, Bulharská 40, Trnava, 91702, SK	21.01.2004
165925	Henkel Central Eastern Europe GmbH, Erdbergstrasse 29, 1030 Wien, AT	28.01.2004
167812	WICO B. G. M., a. s., Rudolfova 1, Děčín, 40505, CZ	06.01.2004
168383	ESPRIT INTERNATIONAL, 1370 Broadway, New York, NY, US	29.01.2004
169278	ESPRIT INTERNATIONAL, 1370 Broadway, New York, NY, US	29.01.2004

Číslo zápisu	Majitel	S účinností od
170524	ESPRIT INTERNATIONAL, 1370 Broadway, New York, NY, US	29.01.2004
171428	YOPLAIT CZECH, a. s., Slušovice 626, 76315, CZ	08.01.2004
171429	YOPLAIT CZECH, a. s., Slušovic 626, 76315, CZ	08.01.2004
171430	YOPLAIT CZECH, a. s., Slušovice 626, 76315, CZ	08.01.2004
171431	YOPLAIT CZECH, a. s., Slušovice 626, 76315, CZ	08.01.2004
171432	YOPLAIT CZECH, a. s., Slušovice 626, 76315, CZ	08.01.2004
175441	TOPTOY, spol. s r.o., Jugoslávská 146, Brno, 61300, CZ	22.01.2004
176112	Northrop Grumman Space & Mission Systems Corp., 1900 Richmond Road, Cleveland, OH, US	02.02.2004
176113	Northrop Grumman Space & Mission Systems Corp., 1900 Richmond Road, Cleveland, OH, US	02.02.2004
176497	Diageo Brands B. V., Molenwerf 10-12, Amsterdam, NL	13.01.2004
176881	Diageo Brands B. V., Molenwerf 10-12, Amsterdam, NL	13.01.2004
177568	UNIREGL PRAHA, s.r.o., Chelčického 4/912, Praha 3 - Žižkov, 13000, CZ	13.01.2004
179156	ALWIL Trade, spol. s r.o., Průběžná 2397/76, Praha 10, 10000, CZ	14.01.2004
179181	ALACHEM a.s., Pardubice, Semtín, Pardubice č.p.103, 53217, CZ	03.02.2004
179986	Tender Corporation, Littleton Industrial Park, Littleton, NH, US	30.01.2004
181256	INDEPENDENT spol. s.r.o., U Zvonařky 16, Praha 2, 12000, CZ	02.02.2004
181474	Tender Corporation, Littleton Industrial Park, Littleton, NH, US	28.01.2004
182096	TATRAMLÉKO s. r. o., Kouty 53, Hlinsko v Čechách, 53901, CZ	13.01.2004
182360	GTE s.r.o., Náměstí bratří Synků 340/2, Praha 4, 14000, CZ	12.01.2004
182419	ITA - International Trading Agencies, spol. s r.o., Stupňová 1584/3, Praha 8, 18000, CZ	30.01.2004
182709	Gabriela Angelová, Bořivojova 5/2431, Praha 3, 13000, CZ	27.01.2004
182782	ITA - International Trading Agencies, spol. s r.o., Stupňová 1584/3, Praha 8, 18000, CZ	30.01.2004
183092	COMPEKO CS, spol. s r.o., Rešetkova 9, Bratislava, 83103, SK	08.01.2004
183134	S.C.S. Business Travel s.r.o., Botičská 4, Praha 2, 12801, CZ	27.01.2004
183144	EMI Records Limited, EMI House, 43 Brook Green, Londýn, GB	28.01.2004
183145	EMI Records Limited, EMI House, 43 Brook Green, Londýn, GB	27.01.2004
183435	Juraj Šimurda, Vyšehradská 35, Praha 2, 12800, CZ	16.01.2004
183436	Juraj Šimurda, Vyšehradská 35, Praha 2, 12800, CZ	22.01.2004
183536	A projekt, spol. s r.o., Václavské náměstí 15, Praha 1, 11000, CZ	21.01.2004
183559	EMI Records Limited, EMI House, 43 Brook Green, Londýn, GB	28.01.2004
184406	Midas International Corporation, Arlington Heights Road 1300, Itasca, Illinois 60143-1274, IL, US	07.01.2004
184407	Midas International Corporation, Arlington Heights Road 1300, Itasca, Illinois 60143-1274, IL, US	07.01.2004
184490	Agency Prague Cherry, spol. s r.o., U Spáleného Mlýna 103, Lišnice, 25210, CZ	27.01.2004
184715	Silex, spol.s r.o., Náměstí Jiřího z Lobkovic 19, Praha 3, 13000, CZ	13.01.2004
184717	Silex, spol. s r.o., Náměstí Jiřího z Lobkovic 19, Praha 3, 13000, CZ	13.01.2004
184986	RENATEX CZ a.s., K myslivně 2140, Ostrava - Poruba, 70800, CZ	22.01.2004
185202	WOODEX CZ, a. s., Olomoucká ul. 774, Jevíčko (okres Svitavy), 56943, CZ	28.01.2004
185204	WOODEX CZ, a.s., Olomoucká ul. 774, Jevíčko, okres Svitavy, 56943, CZ	28.01.2004
185558	CINIS spol. s r.o., Lázeňská 212, Údlice, 43141, CZ	02.02.2004
185659	Ing. Petr PILZ, Kaliny 5, Praha 9, 19600, CZ	08.01.2004
185705	Asociace technických diagnostiků, Mlýnská 833/46, Zlín-4, 76302, CZ	21.01.2004
185713	JMP, s.r.o., Ohradní 14, PRAHA 4, 14000, CZ	12.01.2004
185949	České aerolinie a.s., Letiště Ruzyně, Praha 6, 16008, CZ	02.02.2004
185950	České aerolinie a.s., Letiště Ruzyně, Praha 6, 16008, CZ	02.02.2004
186051	ELEKTROKOV, a.s. ZNOJMO, Kotkova 3582/19, Znojmo, 66902, CZ	03.02.2004

Číslo zápisu	Majitel	S účinností od
186071	Dagmar Voborníková, Pod Tlustou 5068, Zlín, 76001, CZ	21.01.2004
186872	WICO B. G. M., a. s., Rudolfova 1, Děčín, 40505, CZ	06.01.2004
187698	ProTel trading, spol. s r.o., U Seřadiště 65/7, Praha 10 - Vršovice, 10100, CZ	19.01.2004
187962	EXPRIT, spol. s r.o., Drtínova 2, Praha 5, 15000, CZ	20.01.2004
188229	FOR LIFE s.r.o., Zábřdovická 10, Brno, 61500, CZ	20.01.2004
188368	KNOMI, společnost s ručením omezeným, Prašná 10, Praha 4 - Háje, 14900, CZ	02.02.2004
188874	Daniel Lukášek, Uhelná 555, Kutná Hora, 28401, CZ	23.01.2004
189055	PROFEX AM, spol. s r.o., Fügnerova 263, Blatná, 38801, CZ	28.01.2004
189430	JAK, spol. s r.o., Vaculíkova 11, Brno, 63817, CZ	03.02.2004
189471	KAMSTRUP-METRO A/S, Industrivej 28, Stilling, DK-8660 Skanderborg, DK	08.01.2004
189569	ČEPRO, a.s., Spálená 5, Praha 1, 11121, CZ	28.01.2004
189597	TATRACHEMA, výrobné družstvo, Bulharská 40, Trnava, 91702, SK	16.01.2004
189672	TATRACHEMA, výrobné družstvo, Bulharská 40, Trnava, 91702, SK	16.01.2004
189899	Danuše Míhulová, 1.května 509/95, Ostrava-Polanka nad Odrou, 72525, CZ	03.02.2004
190302	Oy Karl Fazer Ab, PL 44, 00101, Helsinky, FI	07.01.2004
190337	Bohemia Music spol. s r.o., Komenského náměstí 9, Praha 3, 13000, CZ	30.01.2004
190630	Diageo Brands B. V., Molenwerf 10-12, Amsterdam, NL	13.01.2004
191141	MARAZZI GRUPPO CERAMICHE S.p.A., Via Barberia 22/2, Bologna, 40123, IT	03.02.2004
191267	Diageo Brands B. V., Molenwerf 10-12, 1014 BG Amsterdam, NL	13.01.2004
191328	NEOGEN - Velkoobchod s tuhými palivy, s. r. o., Bezová 1658, Praha 4, 14714, CZ	28.01.2004
191392	Final, s.r.o., K Václavce 1266/5, Praha 4, 14800, CZ	20.01.2004
191430	Holcim (Česko) a.s., člen koncernu, Tovární ul. 296, Prachovice, 53804, CZ	30.01.2004
191969	PROF, spol. s r.o., nám. Českých bratří 25/14, Liberec, 46001, CZ	20.01.2004
192161	Břetislav Vícha - ELEKTRO, U Větráku 164/8, Chvalíkovice, 74706, CZ	03.02.2004
192581	BOHEMO - Sport a volný čas, a.s. v likvidaci, José Martího 31, Praha 6 - Veveslavín, 16000, CZ	28.01.2004
192843	ISOLA AS, Prestemoen 9, 3945 Porsgrunn, NO	23.01.2004
192844	ISOLA AS, Prestemoen 9, 3945 Porsgrunn, NO	23.01.2004
193030	VESTIS společnost s ručením omezeným, Nučice 23, Kostelec nad Černými lesy, 28163, CZ	13.01.2004
193572	Diageo Brands B. V., Molenwerf 10-12, Amsterdam, NL	13.01.2004
194144	Ekoprogres Hranice, akciová společnost, Tř. 1. máje 1013, Hranice I. - Město, 75301, CZ	14.01.2004
194236	WEAL, spol. s r.o., Přátelství 370, Praha 10, 10400, CZ	28.01.2004
194349	BANNER, spol. s r.o., Vaničkova 22, Sezimovo Ústí 1, 39101, CZ	26.01.2004
194503	Diageo Brands B. V., Molenwerf 10-12, Amsterdam, NL	13.01.2004
195150	TATRACHEMA, výrobné družstvo, Bulharská 40, Trnava, 91702, SK	16.01.2004
195263	Spolek milců čaje, s.r.o., Dělnická 1020/54, Praha 7, 17004, CZ	16.01.2004
195987	MARK/BBDO, a.s., V okálech 522, Praha 9 - Běchovice, 19000, CZ	27.01.2004
196146	IZOSERVIS, spol. s r.o., Na Vrstvách 47, Praha 4 - Podolí, 14000, CZ	08.01.2004
196595	Northrop Grumman Space & Mission Systems Corp., 1900 Richmond Road, Cleveland, OH, US	02.02.2004
196596	Northrop Grumman Space & Mission Systems Corp., 1900 Richmond Road, Cleveland, OH, US	02.02.2004
196597	Northrop Grumman Space & Mission Systems Corp., 1900 Richmond Road, Cleveland, OH, US	02.02.2004
196807	TATRACHEMA, výrobné družstvo, Bulharská 40, Trnava, 91702, SK	16.01.2004
196809	TATRACHEMA, výrobné družstvo, Bulharská 40, Trnava, 91702, SK	16.01.2004
197274	TATRACHEMA, výrobné družstvo, Bulharská 40, Trnava, 91702, SK	16.01.2004
197396	Spolek milců čaje, s.r.o., Dělnická 1020/54, Praha 7, 17004, CZ	16.01.2004
198271	ENVICON, spol. s r.o., Malé náměstí 110, Hradec Králové, 50001, CZ	22.01.2004

Číslo zápisu	Majitel	S účinností od
198639	Oystertec Plc, Southgate, Market Weighton, York, North Yorkshire, GB	29.01.2004
198689	Bridgestone Licensing Services, Inc., 535 Marriott Drive, Nashville, TN, US	13.01.2004
199179	MVDr.Jan Postupa, CSc., Severní 745, Hradec Králové, 50003, CZ	03.02.2004
200805	Jaroslav Krejčí, Kaliště 32, Ondřejov u Prahy, 25165, CZ	21.01.2004
201090	Oystertec Plc, Southgate, Market Weighton, York, North Yorkshire, GB	29.01.2004
201822	YOPLAIT CZECH, a. s., Slušovice 626, 76315, CZ	08.01.2004
202115	Northrop Grumman Space & Mission Systems Corp., 1900 Richmond Road, Cleveland, OH, US	02.02.2004
202298	Diageo Brands B. V., Molenwerf 10-12, Amsterdam, NL	13.01.2004
203983	A. P. Moller-Maersk A/S, Esplanaden 50, Copenhagen K, DK	20.01.2004
205319	Oystertec Plc, Southgate, Market Weighton, York, North Yorkshire, GB	29.01.2004
205559	KOLLINGER PRODUCTION, v. o. s., Pod Vinicí 21/794, Praha 4 - Modřany, 14300, CZ	13.01.2004
206191	KOLLINGER PRODUCTION, v. o. s., Pod Vinicí 21/794, Praha 4 - Modřany, 14300, CZ	13.01.2004
207072	Diageo Brands B. V., Molenwerf 10-12, Amsterdam, NL	13.01.2004
207340	ART CONSULTING spol. s r.o., Ve Střešovičkách 1/804, Praha 6, 16000, CZ	03.02.2004
207341	ART CONSULTING, s.r.o., Ve Střešovičkách 1/804, Praha 6, 16000, CZ	28.01.2004
208217	KOLLINGER PRODUCTION, v. o. s., Pod Vinicí 21/794, Praha 4 - Modřany, 14300, CZ	13.01.2004
209377	YOPLAIT CZECH, a. s., Slušovice 626, 76315, CZ	08.01.2004
209488	H.J.Heinz CR/SR a.s., Počernická 96, Praha 10 - Malešice, 10803, CZ	03.02.2004
210002	YOPLAIT CZECH, a. s., Slušovice 626, 76315, CZ	08.01.2004
210687	Antonín Kolinger, Bříství 17, Kounice, 28915, CZ	22.01.2004
210724	ESPRIT INTERNATIONAL, 1370 Broadway, New York, NY, US	29.01.2004
210961	První energetická a. s., Opletalova 1525/39, Praha 1, 11000, CZ	30.01.2004
211990	BOHEMO - Sport a volný čas, a.s. v likvidaci, José Martího 31, Praha 6 - Veleslavín, 16000, CZ	28.01.2004
212458	Jaromír Kainc PhDr., Chalabalova 1605/17, Praha 5, 15500, CZ	28.01.2004
212862	BAKKER, s. r. o., Říčanská čp. 431, Jesenice u Prahy, 25242, CZ	29.01.2004
212905	BAKKER, s. r. o., Říčanská čp. 431, Jesenice u Prahy, 25242, CZ	29.01.2004
213656	Diageo Brands B. V., Molenwerf 10-12, Amsterdam, NL	13.01.2004
214186	FINAL-SWEET spol. s r.o., Pivovarská č.p. 432, Budišov nad Budišovkou, 74787, CZ	15.01.2004
214186	FINAL-SWEET spol. s r.o., Hradecká č.p. 668/1, Opava - Předměstí, 74601, CZ	19.01.2004
214340	FINAL-SWEET spol. s r.o., Pivovarská č.p. 432, Budišov nad Budišovkou, 74787, CZ	15.01.2004
214340	FINAL-SWEET spol. s r.o., Hradecká č.p. 668/1, Opava - Předměstí, 74601, CZ	19.01.2004
214833	YOPLAIT CZECH, a. s., Slušovice 626, 76315, CZ	08.01.2004
215254	Diageo Brands B. V., Molenwerf 10-12, Amsterdam, NL	13.01.2004
215321	ESPRIT INTERNATIONAL, 1370 Broadway, New York, NY, US	29.01.2004
215739	United States Enrichment Corporation, 6903 Rockledge Drive, Bethesda, MD, US	02.02.2004
216736	FINAL-SWEET spol. s r.o., Pivovarská č.p. 432, Budišov nad Budišovkou, 74787, CZ	15.01.2004
216736	FINAL-SWEET spol. s r.o., Hradecká č.p. 668/1, Opava - Předměstí, 74601, CZ	19.01.2004
217011	United States Enrichment Corporation, 6903 Rockledge Drive, Bethesda, MD, US	02.02.2004
217365	Bridgestone Licensing Services, Inc., 535 Marriott Drive, Nashville, TN, US	13.01.2004
217373	Komwag, podnik čistoty a údržby města, a.s., Perucká 10/2542, Praha 2, 12000, CZ	30.01.2004
217746	ESPRIT INTERNATIONAL, 1370 Broadway, New York, NY, US	29.01.2004
217872	ORIN, spol. s r.o., Husova 523, České Budějovice, 37001, CZ	27.01.2004
218093	INFRAM a.s., Pelušková 1407, Praha 9 - Kyje, 19800, CZ	05.01.2004
218094	INFRAM a.s., Pelušková 1407, Praha 9 - Kyje, 19800, CZ	05.01.2004
218445	ESPRIT INTERNATIONAL, 1370 Broadway, New York, NY, US	29.01.2004

Číslo zápisu	Majitel	S účinností od
218446	ESPRIT INTERNATIONAL, 1370 Broadway, New York, NY, US	29.01.2004
220016	FINAL-SWEET spol. s.r.o., Pivovarská č.p. 432, Budišov nad Budišovkou, 74787, CZ	15.01.2004
220016	FINAL-SWEET spol. s.r.o., Hradecká č.p. 668/1, Opava - Předměstí, 74601, CZ	19.01.2004
220017	FINAL-SWEET spol. s.r.o., Pivovarská č.p. 432, Budišov nad Budišovkou, 74787, CZ	15.01.2004
220017	FINAL-SWEET spol. s.r.o., Hradecká č.p. 668/1, Opava - Předměstí, 74601, CZ	19.01.2004
220018	FINAL-SWEET spol. s.r.o., Pivovarská č.p. 432, Budišov nad Budišovkou, 74787, CZ	15.01.2004
220018	FINAL-SWEET spol. s.r.o., Hradecká č.p. 668/1, Opava - Předměstí, 74601, CZ	19.01.2004
221277	FINAL-SWEET spol. s.r.o., Pivovarská č.p. 432, Budišov nad Budišovkou, 74787, CZ	15.01.2004
221277	FINAL-SWEET spol. s.r.o., Hradecká č.p. 668/1, Opava - Předměstí, 74601, CZ	19.01.2004
221521	Pivovary Staropramen a. s., Nádražní 84, Praha 5, 15054, CZ	06.01.2004
222154	ESPRIT INTERNATIONAL, 1370 Broadway, New York, NY, US	29.01.2004
222166	United States Enrichment Corporation, 6903 Rockledge Drive, Bethesda, MD, US	02.02.2004
222167	United States Enrichment Corporation, 6903 Rockledge Drive, Bethesda, MD, US	02.02.2004
222227	BAKARE - GASTROSERVIS s.r.o., Vodičkova 30, č.p. 699, Praha 1, 11000, CZ	20.01.2004
222293	Bridgestone Licensing Services, Inc., 535 Marriott Drive, Nashville, TN, US	13.01.2004
223525	Pivovary Staropramen a. s., Nádražní 84, Praha 5, 15054, CZ	06.01.2004
223526	Pivovary Staropramen a. s., Nádražní 84, Praha 5, 15054, CZ	06.01.2004
223527	Pivovary Staropramen a. s., Nádražní 84, Praha 5, 15054, CZ	06.01.2004
223528	Pivovary Staropramen a. s., Nádražní 84, Praha 5, 15054, CZ	06.01.2004
223529	Pivovary Staropramen a. s., Nádražní 84, Praha 5, 15054, CZ	06.01.2004
225187	Pivovary Staropramen a. s., Nádražní 84, Praha 5, 15054, CZ	06.01.2004
225188	Pivovary Staropramen a. s., Nádražní 84, Praha 5, 15054, CZ	06.01.2004
226094	Pivovary Staropramen a. s., Nádražní 84, Praha 5, 15054, CZ	06.01.2004
226108	AUTOAWACS BOHEMIA s.r.o., Hronovická 559, Pardubice, Zelené předměstí, 53226, CZ	29.01.2004
226351	Pivovary Staropramen a. s., Nádražní 84, Praha 5, 15054, CZ	06.01.2004
226845	Diageo Brands B. V., Molenwerf 10-12, Amsterdam, NL	13.01.2004
227335	FINAL-SWEET spol.s r.o., Pivovarská č.p. 432, Budišov nad Budišovkou, 74787, CZ	15.01.2004
227335	FINAL-SWEET spol.s r.o., Hradecká č.p. 668/1, Opava - Předměstí, 74601, CZ	19.01.2004
227336	FINAL-SWEET spol.s r.o., Pivovarská č.p. 432, Budišov nad Budišovkou, 74787, CZ	15.01.2004
227336	FINAL-SWEET spol.s r.o., Hradecká č.p. 668/1, Opava - Předměstí, 74601, CZ	19.01.2004
227894	INCOME, spol. s r. o., Mukařovského 1985/8, Praha 5, 15500, CZ	13.01.2004
228077	BAKARE - GASTROSERVIS s.r.o., Vodičkova 30, č.p. 699, Praha 1, 11000, CZ	20.01.2004
228201	Pivovary Staropramen a. s., Nádražní 84, Praha 5, 15054, CZ	06.01.2004
228969	FINAL-SWEET spol. s r.o., Pivovarská č.p. 432, Budišov nad Budišovkou, 74787, CZ	15.01.2004
228969	FINAL-SWEET spol. s r.o., Hradecká č.p. 668/1, Opava - Předměstí, 74601, CZ	19.01.2004
228974	FINAL-SWEET spol. s r.o., Pivovarská č.p. 432, Budišov nad Budišovkou, 74787, CZ	15.01.2004
228974	FINAL-SWEET spol. s r.o., Hradecká č.p. 668/1, Opava - Předměstí, 74601, CZ	19.01.2004
229291	KABUSHIKI KAISHA AUTOBACS SEVEN (Autobacs Seven Co., Ltd.), 13-16, Mita 3-chome, Minato-ku, Tokyo, JP	03.02.2004
229632	INCOME, spol. s r. o., Mukařovského 1985/8, Praha 5, 15500, CZ	13.01.2004
229664	ESPRIT INTERNATIONAL, 1370 Broadway, New York, NY, US	29.01.2004
229665	ESPRIT INTERNATIONAL, 1370 Broadway, New York, NY, US	29.01.2004
230654	Molson Canada, 33 Carlingview Drive, Toronto, Ontario, M9W 5E4, CA	13.01.2004
231455	Pivovary Staropramen a. s., Nádražní 84, Praha 5, 15054, CZ	06.01.2004
231522	Bridgestone Licensing Services, Inc., 535 Marriott Drive, Nashville, TN, US	13.01.2004

Číslo zápisu	Majitel	S účinností od
231539	BAKARE - GASTROSERVIS, s.r.o., Vodičkova 30, č.p. 699, Praha 1, 11000, CZ	22.01.2004
231610	Molson Canada, 33 Carlingview Drive, Toronto, Ontario, M9W 5E4, CA	13.01.2004
231885	Molson Canada, 33 Carlingview Drive, Toronto, Ontario, M9W 5E4, CA	13.01.2004
231936	Molson Canada, 33 Carlingview Drive, Toronto, Ontario, M9W 5E4, CA	13.01.2004
232496	Diageo Brands B. V., Molenwerf 10-12, 1014 BG Amsterdam, NL	13.01.2004
232651	Pivovary Staropramen a. s., Nádražní 84, Praha 5, 15054, CZ	06.01.2004
233457	Deltec, Inc., 1265 Grey Fox Road, St. Paul, MN, US	23.01.2004
233457	Smiths Medical MD, Inc., 1265 Grey Fox Road, St. Paul, MN, US	23.01.2004
233705	FINAL-SWEET spol.s r.o., Pivovarská č.p. 432, Budišov nad Budišovkou, 74787, CZ	16.01.2004
233705	FINAL-SWEET spol.s r.o., Hradecká č.p. 668/1, Opava - Předměstí, 74601, CZ	19.01.2004
233734	Bridgestone Licensing Services, Inc., 535 Marriott Drive, Nashville, TN, US	13.01.2004
234030	Molson Canada, 33 Carlingview Drive, Toronto, Ontario, M9W 5E4, CA	13.01.2004
234679	Pivovary Staropramen a. s., Nádražní 84, Praha 5, 15054, CZ	06.01.2004
236334	YOPLAIT CZECH, a. s., Slušovice 626, 76315, CZ	08.01.2004
236335	YOPLAIT CZECH, a. s., Slušovice 626, 76315, CZ	08.01.2004
237373	BAKARE - GASTROSERVIS s.r.o., Vodičkova 30, č.p. 699, Praha 1, 11000, CZ	22.01.2004
237374	BAKARE - GASTROSERVIS s.r.o., Vodičkova 30, č.p. 699, Praha 1, 11000, CZ	22.01.2004
237862	YOPLAIT CZECH, a. s., Slušovice 626, 76315, CZ	08.01.2004
238185	BAKARE - GASTROSERVIS s.r.o., Vodičkova 30, č.p. 699, Praha 1, 11000, CZ	22.01.2004
238186	BAKARE - GASTROSERVIS s.r.o., Vodičkova 30, č.p. 699, Praha 1, 11000, CZ	22.01.2004
239021	Molson Canada, 33 Carlingview Drive, Toronto, Ontario, M9W 5E4, CA	13.01.2004
239111	BAKARE - GASTROSERVIS s.r.o., Vodičkova 30, č.p. 699, Praha 1, 11000, CZ	22.01.2004
239418	BAKARE - GASTROSERVIS s.r.o., Vodičkova 30, č.p. 699, Praha 1, 11000, CZ	22.01.2004
239727	Bridgestone Licensing Services, Inc., 535 Marriott Drive, Nashville, TN, US	13.01.2004
240048	CCB FINANCE, s. r. o., Šafránkova 1, Praha 5, 15500, CZ	06.01.2004
240049	CCB FINANCE, s. r. o., Šafránkova 1, Praha 5, 15500, CZ	06.01.2004
243211	ROCKWELL AUTOMATION, INC., 777 East Wisconsin Avenue, Milwaukee, WI, US	23.01.2004
244872	Pivovary Staropramen a. s., Nádražní 84, Praha 5, 15054, CZ	06.01.2004
245062	ESPRIT INTERNATIONAL, 1370 Broadway, New York, NY, US	29.01.2004
245848	BAKARE - GASTROSERVIS s. r. o., Vodičkova 30, č.p. 699, Praha 1, 11000, CZ	22.01.2004
246107	Středočeská obchodní společnost Group, a.s., Nová čp. 101, Kyšice, 27351, CZ	02.02.2004
248066	HAPex s. r. o., náměstí E. F. Buriana 777/6a, Hradec Králové, 50004, CZ	26.01.2004
248387	Bridgestone Licensing Services, Inc., 535 Marriott Drive, Nashville, TN, US	13.01.2004
248501	BAKARE - GASTROSERVIS s. r. o., Vodičkova 30, č.p. 699, Praha 1, 11000, CZ	22.01.2004
249132	YOPLAIT CZECH, a. s., Slušovice 626, 76315, CZ	08.01.2004
250486	Bridgestone Licensing Services, Inc., 535 Marriott Drive, Nashville, TN, US	13.01.2004
251034	LUNA Poděbrady, s. r. o., Pražská 17, Nehvizdy, 25081, CZ	06.01.2004
252881	LUNA Poděbrady, s. r. o., Pražská 17, Nehvizdy, 25081, CZ	06.01.2004
252882	LUNA Poděbrady, s. r. o., Pražská 17, Nehvizdy, 25081, CZ	06.01.2004
253132	GRANTIS, spol. s r. o., Třebovská 109, Ústí nad Orlicí, 56203, CZ	02.02.2004
253702	Bridgestone Licensing Services, Inc., 535 Marriott Drive, Nashville, TN, US	13.01.2004
253791	ATKOS, s.r.o., Petra Jilemnického 10, Brandýs nad Labem, 25001, CZ	03.02.2004
255015	INC Research, Inc., 4700 Falls of the Neuse Road, Suite 400 Raleigh, NC, US	06.01.2004
255016	INC Research, Inc., 4700 Falls of the Neuse Road, Suite 400 Raleigh, NC, US	06.01.2004
255018	INC Research, Inc., 4700 Falls of the Neuse Road, Suite 400 Raleigh, NC, US	06.01.2004

Číslo zápisu	Majitel	S účinností od
255325	TOTAL S.A., 2 Place de la Coupole, La Défense 6, Courbevoie, 92400, FR	03.02.2004
255999	ČSOB Pojišťovna, a.s., člen holdingu ČSOB, Zelené předměstí, Masarykovo nám. čp. 1458, Pardubice, 53218, CZ	30.01.2004
256000	ČSOB Pojišťovna, a.s., člen holdingu ČSOB, Zelené předměstí, Masarykovo nám. čp. 1458, Pardubice, 53218, CZ	30.01.2004
257077	BAKARE - GASTROSERVIS, s.r.o., Vodičkova 30, č.p. 699, Praha 1, 11000, CZ	22.01.2004
257234	LUNA Poděbrady, s. r. o., Pražská 17, Nehvizdy, 25081, CZ	06.01.2004
257933	FULLMAX s.r.o., Rudolfovska 244/79, České Budějovice, 37001, CZ	03.02.2004
258052	Diageo Brands B. V., Molenwerf 10-12, Amsterdam, NL	13.01.2004
258263	Mrazírny Dašice, a.s., Kříčenského 451, Dašice v Čechách, 53303, CZ	08.01.2004
258494	FINAL - SWEET spol. s r. o., Hradecká č.p. 668/1, Opava - Předměstí, 74601, CZ	15.01.2004

Omezení seznamu výrobků a služeb ochranných známek

(111) **258775**

(510) (43) služby spojené s opatřováním ubytování a stravování v
hotelích, penzionech.

s účinností ode dne 13.01.2004

Změny ve znění nebo vyobrazení ochranných známek

Zánik práva k ochranné známce

Číslo zápisu	Datum zániku
170763	09.01.2004
214574	21.01.2004
214575	21.01.2004
217641	22.12.2003
225446	19.01.2004

Zápisy licenčních smluv k ochranným známkám

Číslo zápisu	Majitel	Nabyvatel licence	Druh licence	Datum uzavření licenční smlouvy	S účinností od data
97480	Japan Tobacco Inc., 2-2-1 Toranomon, Minato-ku, Tokyo, JP;	JT International s.r.o., Ostromečská 8, Praha 3, 13000, CZ;	sublicence	10.11.2003	28.01.2004
98373	Třinecké železářny, a.s., Třinec, 73970, CZ;	TŘINECKÉ ŽELEZÁRNY, - sochorová válcovna, a.s., příslušná ke koncernu společnosti TŘINECKÉ ŽELEZÁRNY, a.s., Frýdecká, Třinec - Staré Město, 73970, CZ;	nevýlučná	30.06.2002	22.01.2004
152925	Japan Tobacco Inc., 2-2-1 Toranomon, Minato-ku, Tokyo, JP;	JT International s.r.o., Ostromečská, Praha 3, 13000, CZ;	sublicence	10.11.2003	28.01.2004
153499	IVAX Pharmaceuticals s.r.o., Ostravská 29, Opava - Komárov, 74770, CZ;	INFUSIA, a.s., Hořátev, Sadská, 28912, CZ;	nevýlučná	01.12.2003	26.01.2004
158643	Japan Tobacco Inc., 2-2-1 Toranomon, Minato-ku, Tokyo, JP;	JT International s.r.o., Ostromečská 8, Praha 3, 13000, CZ;	sublicence	10.11.2003	28.01.2004
165708	Japan Tobacco Inc., 2-2-1 Toranomon, Minato-ku, Tokyo, JP;	JT International s.r.o., Ostromečská 8, Praha 3, 13000, CZ;	sublicence	10.11.2003	28.01.2004
166194	Japan Tobacco Inc., 2-2-1 Toranomon, Minato-ku, Tokyo, JP;	JT International s.r.o., Ostromečská 8, Praha 3, 13000, CZ;	sublicence	10.11.2003	28.01.2004
166915	Japan Tobacco Inc., 2-2-1 Toranomon, Minato-ku, Tokyo, JP;	JT International s.r.o., Ostromečská 8, Praha 3, 13000, CZ;	sublicence	10.11.2003	28.01.2004
167815	Japan Tobacco Inc., 2-2-1 Toranomon, Minato-ku, Tokyo, JP;	JT International s.r.o., Ostromečská 8, Praha 3, 13000, CZ;	sublicence	10.11.2003	28.01.2004
167851	Japan Tobacco Inc., 2-2-1 Toranomon, Minato-ku, Tokyo, JP;	JT International s.r.o., Ostromečská 8, Praha 3, 13000, CZ;	sublicence	10.11.2003	28.01.2004
167862	Japan Tobacco Inc., 2-2-1 Toranomon, Minato-ku, Tokyo, JP;	JT International s.r.o., Ostromečská 8, Praha 3, 13000, CZ;	sublicence	10.11.2003	28.01.2004
172103	Japan Tobacco Inc., 2-2-1 Toranomon, Minato-ku, Tokyo, JP;	JT International s.r.o., Ostromečská 8, Praha 3, 13000, CZ;	sublicence	10.11.2003	28.01.2004
172372	Japan Tobacco Inc., 2-2-1 Toranomon, Minato-ku, Tokyo, JP;	JT International s.r.o., Ostromečská 8, Praha 3, 13000, CZ;	sublicence	10.11.2003	28.01.2004
174851	Polárka, s.r.o., Malá Lada 1533/7, Praha 4 - Modřany, 14300, CZ;	MEZANIN, s.r.o., Wenzigova 14/1004, Praha 2, 12000, CZ;	nevýlučná	15.08.2003	22.01.2004
174958	Polárka, s.r.o., Malá Lada 1533/7, Praha 4 - Modřany, 14300, CZ;	MEZANIN, s.r.o., Wenzigova 14/1004, Praha 2, 12000, CZ;	nevýlučná	15.08.2003	23.01.2004
175170	Japan Tobacco Inc., 2-2-1 Toranomon, Minato-ku, Tokyo, JP;	JT International s.r.o., Ostromečská 8, Praha 3, 13000, CZ;	sublicence	10.11.2003	28.01.2004
175171	Japan Tobacco Inc., 2-2-1 Toranomon, Minato-ku, Tokyo, JP;	JT International s.r.o., Ostromečská 8, Praha 3, 13000, CZ;	sublicence	10.11.2003	28.01.2004
178257	České dráhy, a.s., Nábřeží L. Svobody 1222, Praha 1, 11015, CZ;	Josef Černý, Žichovice 179, 34162, CZ;	nevýlučná	20.11.2003	23.01.2004
178257	České dráhy, a.s., Nábřeží L. Svobody 1222, Praha 1, 11015, CZ;	Daniel Žůr, Skoky 11, Veselíčko, 75125, CZ;	nevýlučná	20.11.2003	23.01.2004

Číslo zápisu	Majitel	Nabyvatel licence	Druh licence	Datum uzavření licenční smlouvy	S účinností od data
178257	České dráhy, a.s., Nábřeží L. Svobody 1222, Praha 1, 11015, CZ;	Josef Staněk, J.Nerudy 871, Náměšť nad Oslavou, 67571, CZ;	nevýlučná	20.11.2003	23.01.2004
178257	České dráhy, a.s., Nábřeží L. Svobody 1222, Praha 1, 11015, CZ;	CZ LIGNUS, s.r.o., Lesná č.p.96, Šumná, 67102, CZ;	nevýlučná	20.11.2003	23.01.2004
178257	České dráhy, a.s., Nábřeží L. Svobody 1222, Praha 1, 11015, CZ;	Drevoindustria SULOVOV, s.r.o., Hollého, 014 01 Bytča, SK;	nevýlučná	02.07.2003	23.01.2004
178281	SETADIESEL a.s., Ke Střelnici 167, Litvínov, 43601, CZ;	SETA - Lipový Dvůr, s.r.o., Ke Střelnici 167, Litvínov, 43601, CZ;	nevýlučná	18.08.2003	27.01.2004
178281	SETADIESEL a.s., Ke Střelnici 167, Litvínov, 43601, CZ;	SETA SK, s.r.o., T.G.Masaryka 1, Nové Zámky, 94001, SK;	nevýlučná	18.08.2003	27.01.2004
183487	POLÁRKA s.r.o., Malá Lada 1533/7, Praha 4 - Modřany, 14000, CZ;	MEZANIN, s.r.o., Wenzigova 14/1004, Praha 2, 12000, CZ;	nevýlučná	15.08.2003	23.01.2004
186721	MESIT holding a.s., Sokolovská 573, Uherské Hradiště, 68601, CZ;	MESIT ronex, spol. s r.o., Sokolovská 573, Uherské Hradiště, 68601, CZ;	nevýlučná	15.01.2003	26.01.2004
186721	MESIT holding a.s., Sokolovská 573, Uherské Hradiště, 68601, CZ;	DICOM, spol. s r.o., Sokolovská 573, Uherské Hradiště, 68601, CZ;	sublicence	21.02.2003	26.01.2004
186721	MESIT holding a.s., Sokolovská 573, Uherské Hradiště, 68601, CZ;	MESIT přístroje, spol. s r.o., Sokolovská 573, Uherské Hradiště, 68601, CZ;	sublicence	21.02.2003	26.01.2004
187026	Japan Tobacco Inc., 2-2-1 Toranomon, Minato-ku, Tokyo, JP;	JT International s.r.o., Ostromečská 8, Praha 3, 13000, CZ;	sublicence	10.11.2003	28.01.2004
187891	Japan Tobacco Inc., Tokyo, JP;	JT International s.r.o., Ostromečská 8, Praha 3, 13000, CZ;	sublicence	10.11.2003	28.01.2004
191504	Japan Tobacco Inc., 2-2-1 Toranomon, Minato-ku, Tokyo, JP;	JT International s.r.o., Ostromečská 8, Praha 3, 13000, CZ;	sublicence	10.11.2003	28.01.2004
192942	České dráhy, a.s., Nábřeží L. Svobody 1222, Praha 1, 11015, CZ;	Josef Černý, Žichovice 179, 34162, CZ;	nevýlučná	20.11.2003	26.01.2004
192942	České dráhy, a.s., Nábřeží L. Svobody 1222, Praha 1, 11015, CZ;	Daniel Žůr, Skoky 11, Veselíčko, 75125, CZ;	nevýlučná	20.11.2003	26.01.2004
192942	České dráhy, a.s., Nábřeží L. Svobody 1222, Praha 1, 11015, CZ;	Josef Staněk, J.Nerudy 871, Náměšť nad Oslavou, 67571, CZ;	nevýlučná	20.11.2003	26.01.2004
192942	České dráhy, a.s., Nábřeží L. Svobody 1222, Praha 1, 11015, CZ;	CZ LIGNUS, s.r.o., Lesná 96, Šumná, 67102, CZ;	nevýlučná	20.11.2003	26.01.2004
192942	České dráhy, a.s., Nábřeží L. Svobody 1222, Praha 1, 11015, CZ;	Drevoindustria SULOVOV, s.r.o., Hollého, 01401 Bytča, SK;	nevýlučná	02.07.2003	26.01.2004
200152	NONSTOP, s.r.o., M. Hübnerové 12, Brno, 62100, CZ;	A-AGENT s.r.o., M.Hubnerové 12, Brno, 62100, CZ;	nevýlučná	01.04.2003	27.01.2004
212511	Japan Tobacco Inc., 2-2-1 Toranomon, Minato-ku, Tokyo, JP;	JT International s.r.o., Ostromečská 8, Praha 3, 13000, CZ;	sublicence	10.11.2003	28.01.2004
219521	Polárka s.r.o., Malá Lada 1533/7, Praha 4, 14300, CZ;	MEZANIN, s.r.o., Wenzigova 14/1004, Praha 2, 12000, CZ;	nevýlučná	15.08.2003	23.01.2004
221030	Japan Tobacco Inc., 2-1, Toranomon 2-chome, Minato-ku, Tokyo, JP;	JT International s.r.o., Ostromečská 8, Praha 3, 13000, CZ;	sublicence	10.11.2003	28.01.2004

Číslo zápisu	Majitel	Nabyvatel licence	Druh licence	Datum uzavření licenční smlouvy	S účinností od data
230449	Hanácké závody, a.s., Tovární 192, Brodek u Přerova, 75103, CZ;	Hanácká kyselka s.r.o., Horní Mostěnice 547, 75117, CZ;	výlučná	06.11.2003	05.01.2004
233787	KEZ, o.p.s., Poděbradova 909, Chrudim, 53701, CZ;	ROŽNOVSKÁ TRAVNÍ SEMENA, s.r.o., Meziříčská, Rožnov p.R., 75661, CZ;	nevýlučná	26.11.2003	19.01.2004
240300	ZHU JINSHUN, Proutěná 23/411, Praha 4, 14900, CZ;	Zhu Jin Shun, Proutěná 23/411, Praha 4, 14000, CZ;	nevýlučná	24.07.2003	27.01.2004
244638	STACOL, a.s., Americká 35/177, Praha 2, 12000, CZ;	COLORLAK, a.s., Tovární 1076, Staré Město, 56932, CZ;	nevýlučná	01.07.2002	26.01.2004
244694	STACOL, a.s., Americká 35/177, Praha 2, 12000, CZ;	COLORLAK, a.s., Tovární 1076, Staré Město, 56932, CZ;	nevýlučná	01.07.2002	26.01.2004
245343	NONSTOP s.r.o., M. Hübnerové 12, Brno, 62100, CZ;	A-AGENT s.r.o., M.Hubnerové 12, Brno, 62100, CZ;	nevýlučná	01.04.2003	27.01.2004
246687	LB Cemix, s.r.o., Čebín 47, Čebín, 66423, CZ;	Calofrig a.s., Tovární 36, Borovany, 37312, CZ;	nevýlučná	15.12.2003	27.01.2004
249113	MUDr. Havránek Daniel, Nad zámečkem 46, Praha 5, 15000, CZ;	BIR Praha, s.r.o., Královská 1081/16, Praha 1, 11000, CZ;	výlučná	23.12.2003	27.01.2004
252996	SOMEDAL TRADING LIMITED, 284 Arch. Makarios III Avenue, FORTUNA COURT, BLOCK B, 3105 Limassol, CY;	UNION COSMETIC, s.r.o., Za Tratí 975, Třebechovice pod Orebem, 50346, CZ;	nevýlučná	13.10.2003	28.01.2004
254757	Karlovarské minerální vody, a.s., Horova 3, Karlovy Vary, 36021, CZ;	AVAX s.r.o., Daliborova 161/25, Praha 10, 10200, CZ;	výlučná	03.12.2003	26.01.2004
254758	Karlovarské minerální vody, a.s., Horova 3, Karlovy Vary, 36021, CZ;	AVAX s.r.o., Daliborova 161/25, Praha 10, 10200, CZ;	výlučná	03.12.2003	26.01.2004
254760	Karlovarské minerální vody, a.s., Horova 3, Karlovy Vary, 36021, CZ;	AVAX s.r.o., Daliborova 161/25, Praha 10, 10200, CZ;	výlučná	03.12.2003	26.01.2004
254761	Karlovarské minerální vody, a.s., Horova 3, Karlovy Vary, 36021, CZ;	AVAX s.r.o., Daliborova 161/25, Praha 10, 10200, CZ;	výlučná	03.12.2003	26.01.2004

Zázpisy licenčních smluv k mezinárodně zapsaným OZ

Číslo zázpisu	Majitel	Nabyvatel licence	Druh licence	Datum uzavření licenční smlouvy	S účinností od data
----------------------	----------------	--------------------------	---------------------	--	----------------------------

Mezinárodní zápisy ochranných známek

- (811) **815829**
 (111) 203854
 (220) 24.10.2003
 (151) 24.10.2003
 (511) 32
 (890) AT, DE, HU, PL, SK
- (811) **814517**
 (111) 223801
 (220) 17.09.2003
 (151) 17.09.2003
 (511) 3, 5, 41, 44
 (890) AT, CH, DE, ES, FR, HU, IT, PL, RU, SK
- (811) **814224**
 (111) 230449
 (220) 09.07.2003
 (151) 16.09.2003
 (511) 32
 (890) AT, AU, BG, BX, BY, CH, DE, DK, EE, ES, FI, FR, GB, GR, HR, HU, IE, IT, LT, LV, NO, PL, PT, RO, RU, SE, SI, TR, UA
- (811) **814305**
 (111) 243771
 (220) 26.03.2003
 (151) 26.03.2003
 (511) 7, 9, 11, 21
 (890) BG, DE, HR, HU, PL, RO, RU, SI, SK, UA
- (811) **815204**
 (111) 248862
 (220) 17.09.2003
 (151) 17.09.2003
 (511) 18, 21, 25
 (890) AT, DE, RU, SK, TR
- (811) **814032**
 (111) 248926
 (220) 07.05.2002
 (151) 29.10.2002
 (511) 12, 7
 (890) BA, BG, BY, CH, CN, DZ, EE, EG, HR, HU, IS, LT, LV, MA, MD, MK, NO, PL, RO, RU, SI, SK, TR, UA, YU
- (811) **815585**
 (111) 251796
 (220) 15.05.2003
 (151) 15.05.2003
 (511) 3, 4, 44
 (890) AT, BG, BX, DK, ES, FI, FR, HU, IT, LT, PL, RU, SE, SK, SM, UA
- (811) **814968**
 (111) 252113
 (220) 02.09.2002
 (151) 24.02.2003
 (511) 1, 2, 4, 7, 9, 12, 37
 (890) AT, BX, CH, DE, DK, ES, FI, FR, GB, GR, HU, IE, IT, NO, PL, PT, RO, RU, SE, SI, SK, TR
- (811) **815673**
 (111) 252523
 (220) 19.06.2003
 (151) 12.09.2003
 (511) 9
 (890) AT, BA, BG, BX, BY, CH, DE, ES, FR, HR, HU, IT, KZ, LI, LV, MD, PL, PT, RO, RU, SK, SL, UA, UZ, YU
- (811) **814647**
 (111) 253015
 (220) 19.09.2001
 (151) 28.04.2003
 (511) 16, 35, 36, 37, 39, 41, 42, 2, 9, 40, 43, 45, 38
 (890) PL, SK, UA
- (811) **813679**
 (111) 254082
 (220) 15.10.2002
 (151) 28.04.2003
 (511) 17
 (890) EE, LT, LV, SK
- (811) **813589**
 (111) 254083
 (220) 15.10.2002
 (151) 28.04.2003
 (511) 17
 (890) HR, HU, PL, RO, SI, YU
- (811) **813680**
 (111) 254084
 (220) 15.10.2002
 (151) 28.04.2003
 (511) 17
 (890) EE, HR, HU, LT, LV, PL, RO, SI, SK, YU
- (811) **813588**
 (111) 254106
 (220) 04.11.2002
 (151) 28.04.2003
 (511) 17
 (890) AZ, BY, KZ, MD, UA
- (811) **813590**
 (111) 254107
 (220) 04.11.2002
 (151) 28.04.2003
 (511) 17
 (890) AZ, BY, KZ, MD, UA
- (811) **814379**
 (111) 255399
 (220) 18.12.2002
 (151) 13.06.2003
 (511) 32, 29, 5
 (890) AT, DE, EE, HR, HU, LT, LV, PL, RU, SI, SK
- (811) **815569**
 (111) 255491
 (220) 18.12.2002
 (151) 28.07.2003
 (511) 18, 24, 25, 35
 (890) AT, BX, CH, DE, FR, HU, IT, LT, LV, PL, SK
- (811) **814192**
 (111) 256047
 (220) 02.06.2003
 (151) 28.07.2003
 (511) 3, 8, 14, 20, 21
 (890) HU, PL
- (811) **815367**
 (111) 256308
 (220) 19.12.2002
 (151) 28.07.2003
 (511) 17, 19, 37, 39, 40
 (890) AT, CH, DE, ES, FR, HU, IT, PL, SK, UA

- (811) **813221**
(111) 256372
(220) 12.02.2003
(151) 28.07.2003
(511) 3, 30, 33
(890) AT, BX, DE
- (811) **813846**
(111) 256379
(220) 20.02.2003
(151) 28.07.2003
(511) 1, 3, 5
(890) AM, AZ, BG, BY, EE, GE, HU, LT, LV, MD, PL, RO, RU, SK, UA
- (811) **814130**
(111) 256794
(220) 04.03.2003
(151) 27.08.2003
(511) 6, 20, 35, 40, 41
(890) AT, DE, HU, PL, RU, SK
- (811) **814879**
(111) 257044
(220) 18.04.2003
(151) 27.08.2003
(511) 32, 33
(890) PL, RU, SK
- (811) **814810**
(111) 257059
(220) 05.03.2003
(151) 27.08.2003
(511) 31
(890) AL, AT, BG, BX, BY, CH, DE, DK, EE, ES, FI, FR, GB, HR, HU, IS, IT, LI, LT, LV, MC, MD, MK, NO, PL, PT, RO, RU, SE, SI, SK, SM, TR, UA, YU
- (811) **814811**
(111) 257060
(220) 05.03.2003
(151) 27.08.2003
(511) 31
(890) AL, AT, BA, BG, BX, BY, CH, DE, DK, EE, ES, FI, FR, GB, HR, HU, IS, IT, LI, LT, LV, MC, MD, MK, NO, PL, PT, RO, RU, SE, SI, SK, SM, TR, UA, YU
- (811) **813792**
(111) 257219
(220) 03.07.2002
(151) 29.09.2003
(511) 32
(890) SK
- (811) **813729**
(111) 257220
(220) 03.07.2002
(151) 29.09.2003
(511) 32
(890) SK
- (811) **815789**
(111) 257893
(220) 14.02.2003
(151) 29.09.2003
(511) 5, 29, 30
(890) BG, EE, HU, LT, LV, PL, RO, SK, UA
- (811) **815683**
(111) 257949
(220) 16.04.2003
(151) 29.09.2003
(511) 9, 16
(890) AT, BX, CH, DE, ES, FR, GB, HR, HU, IT, PL, PT, SI, SK

Výmazy ochranných známek

Číslo zápisu	Datum výmazu
173805	22.12.2003
193421	20.01.2004
197512	29.12.2003
229977	22.01.2001
244388	11.12.2003
250221	03.01.2004
252044	19.11.2003

Výmazy mezinárodních ochranných známek

Číslo zápisu	Datum výmazu
--------------	--------------

Úřední opravy

(111) **162506**

(210) 48286

Datum provedení změny: 29.01.2004

Priorita opravena na 18. 11. 1974.

(111) **255722**

(210) 181871

Datum provedení změny: 29.01.2004

Z technických důvodů se upravuje adresa majitele na RUDOLFINEA-sdružení pro umělecká řemesla, Jeronýmova 73, 25263 Roztoky u Prahy

(111) **259323**

(210) 190214

Datum provedení změny: 20.01.2004

Organizačně - technickým nedopatřením byla ve Věstníku č. 8/2003 zveřejněna slovní ochranná známka ve znění ARCYLOC. Správné znění ochranné známky je ACRYLOC.

Zveřejněné přihlášky ochranných známek**Barevná vyobrazení**

Číselný přehled

181817, 189173, 189721, 190001, 190002, 191292, 191643, 192013, 192309, 193255, 193375, 193629, 193783, 193834, 194359, 194362, 194454, 194735, 195161, 195163, 195246, 195319, 195326, 195726, 195727, 195734, 195751, 195752, 195886, 196047, 196126, 196127, 196128, 196129, 196215, 196236, 196237, 196238, 196239, 196240, 196241, 196242, 196243, 196244, 196245, 196246, 196297, 196339, 196401, 196663, 196693, 196763, 196786, 196904, 197122, 197130, 197402, 197409, 197668, 197722, 197990, 197991, 197996, 198216, 198339, 198423, 198574, 198835, 198836, 198837, 198838, 198925, 198927, 199103, 199289, 199297, 199299, 342204.

Použitý postup neumožňuje ve všech případech věrnou reprodukci všech jednotlivých odstínů barev

O181817



O191643



O193783



O189173



O192013



O193834



O189721



O192309



O194359



O190001



O193255



O194362



O190002

Triumph-Adler

O193375



O194454



O191292



O193629



O194735



O195161



Kasalova pila

O195727



O196126



O195163



O195734



O196127



O195246



O195751



O196128



O195319



O195752



O196129



O195326



O195886



O196215



O195726



O196047



O196236



O196237



O196243



O196401



O196238



O196244



O196663

Pražské reality s.r.o.

O196239



O196245



O196693

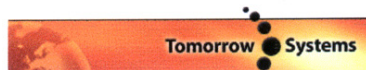

O196240

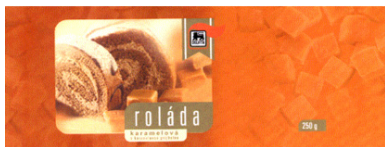

O196246



O196763



O196241

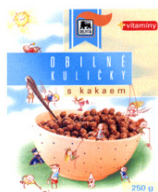

O196297

Freshdent

O196786

MIMIS

O196242



O196339



O196904



O197122



O197990



O198574



O197130



O197991



O198835



O197402



O197996



O198836



O197409



O198216



O198837



O197668



O198339



O198838



O197722



O198423



O198925

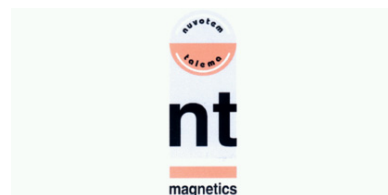

O198927



O199103



O199289



O199297



O199299



O342204

