

## **OBSAH**

Zveřejněné přihlášky vynálezů	3
Udělené patenty (č. 292711 - 292900)	93
Zapsané užité vzory (č. 13715 - 13814)	122
Zapsané průmyslové vzory (č. 31764 - 31817)	135
Zapsané topografie (č. )	
Dodatková ochranná osvědčení pro léčiva a pro přípravky na ochranu rostlin	185
Úřední rozhodnutí a oznámení	185

## **CONTENTS**

Published Patent Application	3
Granted Patents (Nr. 292711 - 292900)	93
Registered Utility Models (Nr. 13715 - 13814)	122
Registered Industrial Designs (Nr. 31764 - 31817)	135
Registered Topographies (Nr. )	
Supplementary Protection Certificates for Medicaments and Plant Protection Products	185
Official decisions and announcements	185

## **INHALT**

Veröffentlichte Patentanmeldungen	3
Erteilte Patente (Num. 292711 - 292900)	93
Eingeschriebene Gebrauchsmuster (Num. 13715 - 13814)	122
Eingeschriebene Urheberscheine (Num. 31764 - 31817)	135
Eingeschriebene Topographien (Num. )	
Ergänzende Schutzsertifikate für Arzneimittel und Pflanzenschutzmittel	185
Amtliche Entscheidungen und Mitteilungen	185

## **SOMMAIRE**

Demandes de brevet publiées	3
Brevets délivrés (292711 - 292900)	93
Modèles d'utilité enregistrées (13715 - 13814)	122
Dessins ou modèles industriels enregistrées (31764 - 31817)	135
Topographies enregistrées	
Certificats complémentaires de protection pour les médicaments et pour les produits phytosanitaires	185
Decisions et notifications officielles	185

## **СОДЕРЖАНИЕ**

Опубликованные заявки на изобретения	3
Выданные патенты (№ 292711 - 292900)	93
Зарегистрованные полезные модели (№ 13715 - 13814)	122
Зарегистрованные промышленные образцы (№ 31764 - 31817)	135
Зарегистрованные топографии	
Свидетельства дополнительной охраны на медицинские продукты и продукты охраны растений	185
Официальные решения и сообщения	185

### Kódy pro označování jednotlivých druhů dokumentů

Přihlášky vynálezů zveřejněné podle zákona č. 527/1990 Sb.	- kód A3	Zapsaná autorská osvědčení po odtajnění	- kód B1
Udělené patenty podle zákona č. 527/1990 Sb.	- kód B6	Zapsané užité vzory podle zákona č. 478/1992 Sb.	- kód U1

### Číselné INID kódy pro označování bibliografických dat

(11) - číslo dokumentu / zápisu	(54) - název
(15) - datum zápisu průmyslového vzoru	(55) - vyobrazení průmyslového vzoru
(21) - číslo přihlášky	(57) - anotace
(22) - datum podání přihlášky	(68) - číslo základního patentu
(23) - údaje o výstavní prioritě	(71) - jméno (název) přihlašovatele
(28) - počet průmyslových vzorů	(72) - jméno původce
(31) - číslo prioritní přihlášky	(73) - jméno (název) majitele/vlastníka
(32) - datum podání prioritní přihlášky	(74) - jméno zástupce
(33) - země priority	(86) - číslo mezinárodní přihlášky
(40) - datum zveřejnění přihlášky vynálezu	(87) - číslo mezinárodního zveřejnění
(45) - datum zveřejnění zapsaného průmyslového vzoru	(92) - číslo, datum a orgán registrace
(47) - datum zveřejnění uděleného patentu a zapsaného užitého vzoru a datum zápisu užitého vzoru	(94) - doba platnosti osvědčení
(51) - mezinárodní patentové třídění / Locarnské třídění průmyslových vzorů	(95) - označení přípravku

### Kódy pro kódování záhlaví oznámení publikovaných ve Věstníku (Standard WIPO ST 17)

BB9A	zveřejněné přihlášky vynálezů	MK4A	zánik patentů uplynutím doby platnosti
FG1K	zapsané užité vzory	MK4F	zánik autorských osvědčení uplynutím doby platnosti
FG4A	udělené patenty	MK4Q	zánik průmyslového vzoru uplynutím doby ochrany
FG4Q	zapsané průmyslové vzory	MM4A	zánik patentů pro nezaplacení ročních poplatků
LD3K	částečný výmaz užitého vzoru	MM4F	zánik autorských osvědčení pro nezaplacení ročních poplatků
LD4Q	částečný výmaz průmyslového vzoru	ND1K	prodloužení platnosti užitého vzoru
MA4A	zánik patentu vzdáním se	ND4Q	obnova doby ochrany průmyslového vzoru
MA4F	zánik autorských osvědčení vzdáním se	PA4A	změna autorského osvědčení na patent
MC3K	výmaz užitého vzoru	PC9A	změna dispozičního práva k vynálezu
MC4A	zrušení patentu	PD1K	převod práv a ostatní změny majitelů užitého vzoru
MC4F	zrušení autorského osvědčení	PD4A	převod práv a ostatní změny majitelů patentů
MC4Q	výmaz průmyslového vzoru	PD4Q	převod práv a ostatní změny vlastníků průmyslových vzorů
MH1K	zánik užitého vzoru vzdáním se	QA9A	nabídka licence
MH4A	částečné zrušení patentu	SB4A	zapsané patenty do rejstříku po odtajnění
MH4F	částečné zrušení autorského osvědčení	SB4F	zapsaná autorská osvědčení do rejstříku po odtajnění
MH4Q	zánik průmyslového vzoru vzdáním se		
MK1K	zánik užitého vzoru uplynutím doby platnosti		

### Opravy Změny Různé

#### Opravy u přihlášek vynálezů s žádostí o udělení patentu

HA9A	jmenování vynálezce	HF9A	oprava dat
HB9A	oprava jmen	HG9A	oprava chyb v třídění
HC9A	změna jmen	HH9A	oprava nebo změna všeobecně
HD9A	oprava adres	HK9A	tiskové chyby v úřed. věstnících
HE9A	změna adres		

#### Opravy u udělených ochranných dokumentů

patenty	autorská osvědčení	užitné vzory	průmyslové vzory	
TA4A	TA4F	TA1K	TA4Q	jmenování vynálezce
TB4A	TB4F	TB1K	TB4Q	oprava jmen
TC4A	TC4F	TC1K	TC4Q	změna jmen
TD4A	TD4F	TD1K	TD4Q	oprava adres
TE4A	TE4F	TE1K	TE4Q	změna adres
TF4A	TF4F	TF1K	TF4Q	oprava dat
TG4A	TG4F	TG1K	TG4Q	oprava chyb v třídění
TH4A	TH4F	TH1K	TH4Q	oprava nebo změna všeobecně
TK9A	TK9F	TK1K	TK4Q	tiskové chyby v úřed. věstnících

**Dvoupísmenné označování zemí a mezinárodních organizací**

<b>Kód:</b>	<b>Země</b>
AT	Rakousko
AU	Austrálie
BE	Belgie
CA	Kanada
CH	Švýcarsko
CZ	Česká republika
DE	Spolková republika Německo
DK	Dánsko
EP	Evropský patent
ES	Španělsko
FI	Finsko
FR	Francie
GB	Velká Británie
HK	Hong Kong
HR	Chorvatsko
HU	Maďarsko
IE	Irsko
IL	Izrael
IN	Indie
IT	Itálie
JP	Japonsko
KR	Jižní Korea
LU	Lucembursko
NL	Holandsko
NO	Norsko
PL	Polsko
RU	Ruská federace
SE	Švédsko
SK	Slovenská republika
ST	Skotsko
TR	Turecko
TW	Tchajwan
US	Spojené státy americké
VG	Panenské ostrovy (Britské)
ZA	Jihoafrická republika

## BB9A

## Zveřejněné přihlášky vynálezů uspořádané podle čísel

Dále uvedené přihlášky vynálezů byly zveřejněny dnem, uvedeným ve Věstníku podle zákona o vynálezech, průmyslových vzorech a zlepšovacích návrzích č. 527/1990 Sb., platného od 1. 1. 1991 a jsou k dispozici v patentové knihovně Úřadu průmyslového vlastnictví, Antonína Čermáka 2a, PSČ 160 00, Praha 6.

1997-3354	H04N 5/913	2002-2259	B23D 65/00	2003-1468	F23C 6/04
2000-3334	B61F 1/12	2002-2286	B63C 11/14	2003-1469	A61L 15/48
2001-746	A61N 1/16	2002-2287	F02M 61/00	2003-1478	C07C 37/74
2001-1450	C02F 3/12	2002-2392	F02M 55/00	2003-1548	B01J 19/28
2001-2440	H04Q 7/22	2002-2393	F02M 63/00	2003-1549	B01J 19/28
2001-2603	A01N 1/02	2002-2755	A01D 69/00	2003-1557	B01J 21/00
2001-2955	G08B 27/00	2002-2831	F24J 2/38	2003-1577	E04C 3/294
2001-2978	G08G 1/017	2002-3013	C12N 1/20	2003-1601	C07K 16/18
2001-3479	H04O 7/38	2002-3138	C03C 13/00	2003-1631	B60R 21/16
2001-3828	H04L 12/12	2002-3213	C07D 401/10	2003-1639	A01K 23/00
2001-3829	H05K 3/46	2002-3223	C07D 295/08	2003-1655	C11D 3/16
2002-53	C03C 25/24	2002-3314	C03C 4/02	2003-1660	A61K 31/4365
2002-141	F28B 11/00	2002-3448	A61B 17/64	2003-1746	C02F 5/08
2002-395	B24B 13/005	2002-3552	C03C 17/36	2003-1796	E05F 3/10
2002-494	C03C 17/34	2002-3596	D21H 25/12	2003-1817	E05F 15/12
2002-560	C03C 27/12	2002-3640	C03C 3/091	2003-1829	C11D 17/00
2002-666	D05B 3/06	2002-3684	F01D 9/06	2003-1844	A61K 47/38
2002-731	D21H 21/48	2002-3743	C03C 17/00	2003-1845	H02J 9/00
2002-738	C03C 3/087	2002-3794	A61K 31/415	2003-1847	B29C 71/02
2002-762	B27K 3/34	2002-3891	C03C 17/38	2003-1848	B67D 5/02
2002-862	C03C 13/00	2002-3905	C03B 7/18	2003-1849	B60R 21/22
2002-923	B21D 35/00	2002-3910	C03B 9/34	2003-1851	B60R 21/16
2002-958	C07C 6/12	2002-3992	C07H 19/167	2003-1865	E05B 53/00
2002-1011	C04B 28/04	2002-4121	C03B 19/09	2003-1877	C08J 9/00
2002-1195	D04B 15/06	2002-4227	C30B 25/02	2003-1882	C07D 209/44
2002-1243	C07D 487/00	2002-4228	C30B 25/02	2003-1891	C07K 14/47
2002-1295	C09K 11/06	2003-27	B27K 3/50	2003-1910	C07D 239/91
2002-1300	C25D 21/10	2003-199	A61K 31/24	2003-1928	H01M 8/00
2002-1304	A61K 39/385	2003-218	B01D 53/56	2003-1943	C07C 45/35
2002-1318	B65B 41/16	2003-280	C07D 413/06	2003-1944	B01F 3/04
2002-1325	B23D 33/00	2003-350	G09F 19/22	2003-1946	C07D 207/34
2002-1335	B60R 27/00	2003-400	B01L 9/00	2003-1947	A61K 31/231
2002-1337	F23C 10/00	2003-402	C07D 211/22	2003-1948	F23K 3/02
2002-1345	B23O 3/00	2003-413	C07H 21/00	2003-1949	C07D 471/04
2002-1350	A01K 23/00	2003-429	C07D 471/04	2003-1960	H02M 3/155
2002-1363	F23G 7/12	2003-434	G07F 19/00	2003-1963	C07C 15/28
2002-1365	B43K 19/02	2003-440	C07K 14/47	2003-1966	C08K 5/10
2002-1366	G09B 23/18	2003-526	C09J 7/02	2003-1977	C01B 31/06
2002-1386	B62K 25/04	2003-597	C25B 1/26	2003-1986	C07C 217/00
2002-1395	B62K 11/00	2003-621	A61K 47/20	2003-1994	E03C 1/042
2002-1399	E06B 7/14	2003-732	E01D 11/00	2003-2000	E06B 9/17
2002-1405	F02K 5/00	2003-767	C23C 16/30	2003-2013	C07D 409/14
2002-1450	A23L 1/01	2003-790	E01B 27/00	2003-2014	C07D 405/12
2002-1451	B01D 39/20	2003-796	F16L 58/10	2003-2031	A61K 45/06
2002-1453	A23L 2/00	2003-835	C07D 413/14	2003-2038	A61K 31/397
2002-1455	B23O 11/08	2003-840	C04B 35/14	2003-2040	A23D 7/00
2002-1459	A23L 1/29	2003-872	F41G 3/26	2003-2043	B60R 21/26
2002-1478	F01C 9/00	2003-880	C07F 9/38	2003-2044	C07D 487/00
2002-1481	A23L 1/08	2003-887	F01D 9/00	2003-2054	G01N 33/68
2002-1484	A61K 31/335	2003-900	C07K 7/06	2003-2059	C07K 14/52
2002-1490	F02F 5/00	2003-949	C11C 3/10	2003-2062	C08G 18/18
2002-1501	A61C 13/20	2003-976	H01J 29/70	2003-2064	B60J 10/02
2002-1515	G02C 3/02	2003-1011	F16D 69/02	2003-2073	H01L 29/861
2002-1516	A23L 1/01	2003-1033	B65B 31/04	2003-2076	G07D 7/20
2002-1517	A23L 1/01	2003-1039	C04B 41/81	2003-2079	G06F 13/24
2002-1540	H04M 1/00	2003-1046	B32B 27/08	2003-2085	C07D 307/38
2002-1541	B02C 15/00	2003-1068	D05B 3/06	2003-2097	C07C 311/08
2002-1542	A61F 9/08	2003-1077	H01O 1/12	2003-2104	C09J 153/00
2002-1543	A47C 27/16	2003-1079	E05F 1/10	2003-2106	F16N 25/00
2002-1565	G01N 21/93	2003-1080	E06B 5/00	2003-2107	F16D 55/226
2002-1566	C03C 13/00	2003-1081	E06B 3/32	2003-2111	C07H 19/09
2002-1586	C03B 35/16	2003-1104	F16S 3/00	2003-2117	C12G 3/02
2002-1605	B30B 9/32	2003-1124	A61K 9/00	2003-2123	B60R 13/02
2002-1611	A01N 31/08	2003-1126	D01H 4/32	2003-2125	B05B 9/04
2002-1622	C03C 17/02	2003-1145	C07D 215/18	2003-2127	A22C 13/00
2002-1638	E05B 5/00	2003-1158	B01D 61/44	2003-2136	C11D 17/00
2002-1688	B23O 3/06	2003-1167	A61K 31/00	2003-2145	C07D 311/70
2002-1787	E05B 47/06	2003-1240	A61K 31/155	2003-2146	C07D 233/90
2002-1944	D05B 37/02	2003-1246	H01L 23/367	2003-2148	C07D 261/10
2002-1948	B65D 88/54	2003-1247	F16D 65/12	2003-2153	C07D 209/00
2002-1997	F02M 61/00	2003-1249	G05D 22/00	2003-2161	G07C 3/04
2002-2022	A61B 5/00	2003-1324	B01F 7/08	2003-2173	H05H 1/12
2002-2024	A61B 5/00	2003-1329	A62D 1/00	2003-2174	E06B 1/62
2002-2032	F02M 61/00	2003-1357	G07B 17/00	2003-2181	G06F 17/60
2002-2050	F02M 61/00	2003-1377	B32B 27/32	2003-2191	C08K 13/02
2002-2085	A61K 39/00	2003-1427	D01F 8/12	2003-2193	C07D 213/50
2002-2165	B66B 7/02	2003-1432	C07C 233/00	2003-2196	C04B 28/02

---

2003-2198	C08J 9/00
2003-2199	A61L 27/00
2003-2203	F16D 3/38
2003-2204	F16D 3/38
2003-2205	F16D 3/38
2003-2210	C07D 403/12
2003-2211	C07D 491/04
2003-2212	C04B 7/43
2003-2226	C11D 9/04
2003-2242	B29D 23/20
2003-2249	A23D 7/00
2003-2251	C07D 215/14
2003-2252	F16L 11/06
2003-2254	E04F 19/04
2003-2262	F23N 1/00
2003-2263	A24B 3/12
2003-2264	A61K 31/715
2003-2293	A61K 49/00
2003-2303	B29C 43/18
2003-2370	A61B 17/64
2003-2372	C22C 9/00
2003-2386	G07D 7/02
2003-2394	E04F 17/02
2003-2397	B32B 5/26
2003-2400	F16B 13/14
2003-2424	D04B 9/56
2003-2425	D04B 9/56
2003-2426	C07H 13/06
2003-2428	A61K 7/48
2003-2429	C07D 401/12
2003-2441	F16L 15/06
2003-2443	H04L 12/26
2003-2444	F16L 15/06
2003-2455	C07D 211/48
2003-2457	B60R 11/02
2003-2461	C08F 20/06
2003-2466	H04M 3/51
2003-2474	C07D 487/04
2003-2475	C07D 239/42
2003-2477	A45D 40/04
2003-2496	C12P 7/22
2003-2515	C07D 498/04
2003-2517	C01D 7/38
2003-2522	B24D 5/12
2003-2526	C07K 14/565
2003-2535	A47C 17/16
2003-2538	C07D 211/26
2003-2553	C01B 21/06
2003-2557	G06F 17/40
2003-2560	C07F 9/09
2003-2561	C07D 211/00
2003-2572	H04L 29/06
2003-2575	C07D 249/08
2003-2577	A01N 43/90
2003-2578	C07J 41/00
2003-2588	C07D 295/18
2003-2632	C07K 7/06
2003-2633	C07D 215/14
2003-2636	C07D 403/06
2003-2646	C09K 3/10
2003-2655	C07D 471/04
2003-2663	F01B 7/00
2003-2671	C07C 317/00
2003-2672	C07K 14/47
2003-2696	C07D 233/86
2003-2702	H02P 7/298
2003-2706	C07K 14/47
2003-2715	A23L 1/40
2003-2723	C07D 211/58
2003-2734	G01K 17/10
2003-2736	C10M 133/44

7 (51) **A 01 D 69/00, B 62 D 5/00, B 62 D 15/00**(21) **2002-2755**

(71) DVORÁK Lubomír, Havlíčkův Brod, CZ;

(72) Dvořák Lubomír, Havlíčkův Brod, CZ;

(54) **Pojezdové ústrojí zejména samojízdného žacího stroje**

(22) 13.08.2002

(57) Pojezdové ústrojí (20) zejména samojízdného žacího stroje obsahuje rám (1), opatřený několika po jeho obvodu rozmístěnými shodnými pojezdovými jednotkami (21), z nichž každá obsahuje pružně zavěšené pojezdové kolo (2), otočné kolem vodorovné i svislé osy. Na rámu (1) je uspořádána motorová jednotka (3) s hnacím hřídelem (13) pro pohon pracovního ústrojí a pojezdových kol (2). Pojezdová kola (2) jsou v pojezdových jednotkách (21) uspořádána kolem svislé osy otočné v neomezeném úhlovém rozsahu 360°.

(74) Čermák Karel Dr., Národní třída 32, Praha 1, 11000;

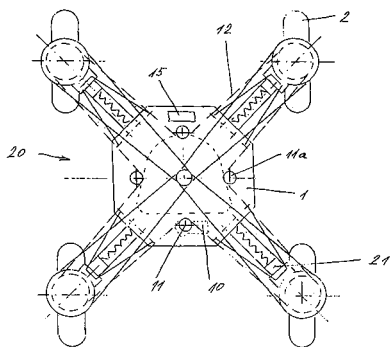
7 (51) **A 01 K 23/00, A 01 K 13/00**(21) **2002-1350**

(71) ZAPLETALOVÁ Alena, Olomouc, CZ;

(72) Zapletalová Alena, Olomouc, CZ;

(54) **Podocasník pro psy**

(22) 18.04.2002

(57) Postroj s podocasníkem pro psy je zhotovený z polyesterového a bavlněného materiálu. Sestává ze tří částí, z čehož přední část je upevněna k obojku a navazuje na střední část obepínající hrudník a dále zadní část sahající k ocasu a rozdujovací se kolem ocasu. Pod ocasem je upevněný pytlík. Do pytlíku se zachycují psí exkrementy a celý postroj je ještě upevněn tkanicemi na zadní nohy psa. Podocasník lze vyrábět v provedení, přizpůsobeném psím oblečkům.

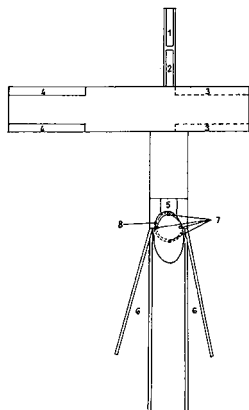
7 (51) **A 01 K 23/00, A 01 K 1/015**(21) **2003-1639**

(71) INSTITUT FÜR TECHNOLOGIE DER KOHLENHYDRATE ZUCKERINSTITUT E. V., Braunschweig, DE;

(72) Buttersack Christoph Dr., Braunschweig, DE; Wullbrandt Dieter Dr., Denkte, DE;

(54) **Stelivo pro kočky a malá zvířata a způsob jeho výroby**

(22) 21.12.2001

(32) 21.12.2000, 03.02.2001

(31) 2000/10064347, 2001/10105318

(33) DE, DE

(86) PCT/EP01/15278

(87) WO 02/054874

(57) Stelivo pro kočky a malá zvířata sestává ze směsi usušeného materiálu rostlinného původu a pomocné látky podporující zhrudkování směsi za přívodu tekutiny, přičemž toto obsahuje suchý materiál rostlinného původu se spektrem velikosti zrna, při kterém průměr 50 % částic, vztaheno na hmotu je mezi velikostmi větší než 0 μm až menší než 1.000 μm, při kterém hmotnostní sumární rozdělení zrna podle velikosti je alespoň v rozmezí mezi 50 μm až 1.000 μm větší než integrované Gaussovo rozdělení a při kterém Gaussovo rozdělení je normální Gaussovo rozdělení se střední hodnotou 100 μm a standardní odchylkou 800 μm, při kterém rozdělení zrna podle velikosti se liší o více než 10 % od tohoto statistického Gaussova rozdělení. Způsob výroby steliva spočívá v tom, že se suchý materiál rostlinného původu rozele ve mlýně a potom proseje, odpadající hrubý podíl se vrátí zpět do procesu mletí, přidá se pomocná látka podporující při přívodu tekutiny zhrudkování směsi a vznikající směs se zžutí a mechanicky rozmělní.

(74) Čermák Karel Dr., Národní třída 32, Praha 1, 11000;

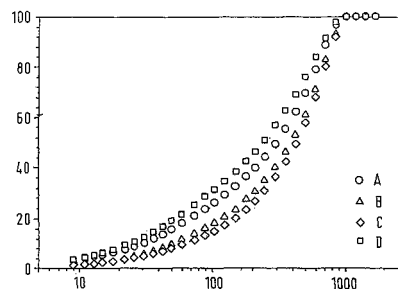
7 (51) **A 01 N 1/02, A 61 K 31/737, A 61 K 31/726**(21) **2001-2603**

(71) ABBOTT GMBH &amp; CO. KG, Wiesbaden, DE;

(72) Van der Woude Fokko J., Hirschberg-Leutershausen, DE;

Yard Benito, Freinsheim, DE;

Herr Dieter, Altrip, DE;

Laux Volker, Mainz, DE;

Lorentz Christian Peter, Ketsch, DE;

(54) **Orgánové ochranné roztoky**

(22) 14.01.2000

(32) 20.01.1999

(31) 1999/29900874

(33) DE

(86) PCT/EP00/00264

(87) WO 00/042842

(57) Orgánové ochranné roztoky, které obsahují polysulfátované glykosaminoglykany s obsahem síry alespoň 12,5 % hmotn. a hydroxyethylškrob. Použití orgánových ochranných roztoků pro výrobu farmaceutických prostředků pro inhibici interferonem γ indukované UP regulace proteinů MHC třídy I a II a proteinů ICAM - 1 a pro ochranu a skladování orgánů, které mají být použity k transplantaci.

(74) Kalenský Petr JUDr., Hájkova 2, Praha 2, 12000;

7 (51) **A 01 N 31/08, A 01 N 31/14, A 01 N 31/16, A 01 N 31/02, A 01 N 25/02**(21) **2002-1611**

(71) QUALICHEM SPOL. S R. O., Mělník, CZ;

(72) Slabý Petr Ing., Neratovice, CZ;

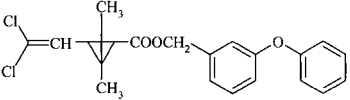
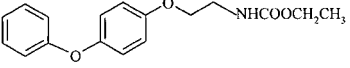
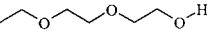
- (54) **Veterinární přípravek na ochranu psů proti ektoparazitům**  
 (22) 09.05.2002  
 (57) Veterinární přípravek na ochranu psů proti ektoparazitům a jejich vývojových stádií, který obsahuje insekticidní účinnou látku s adulticidním a repelentním účinkem permethrin, (3-fenoxyfenyl)methyl(+/-)cis-trans-3-(2,2-dichlorethenyl)-2,2-dimethylcyklopropankarboxylát vzorce I o obsahu 5 % až 50 % hmotn. látku fenoxycarb, ethyl-[2-(4-fenoxyfenoxy)ethyl]karbamát, vzorce II působící jako regulátor růstu na vývojová stadia hmyzu o obsahu 5 % až 50 % hmotn. a 10 % až 50 % hmotn. rozpouštědla diethylglykolmonoethyletheru vzorce III a způsobu likvidace zevních ektoparazitů a jejich vývojových stádií u psů spočívající v aplikaci veterinárního prostředku na kůži psa. Jedná se o veterinární léčivý přípravek pro psy, který ničí veškerá vývojová stadia zmíněných parazitů a je významný z hlediska léčebného efektu kožního onemocnění primárně způsobených parazity.  
 (74) PATENTSERVIS PRAHA a.s., Jivenská 1, Praha 4, 14000;
- (I)
- 
- (II)
- 
- (III)
- 
- 7 (51) **A 01 N 43/90, A 01 N 43/40**  
 (21) **2003-2577**  
 (71) SYNGENTA LIMITED, Guildford, GB;  
 (72) Ashford Emma Jane, Maidstone, GB;  
 Heylings Jonathan Roy, Macclesfield, GB;  
 Shaunak Richa, Basel, CH;  
 (54) **Kompozice obsahující paraquat nebo/a diquat, alginát a dávidlo nebo/a projímadlo**  
 (22) 13.03.2002  
 (32) 27.03.2001  
 (31) 2001/0107651  
 (33) GB  
 (86) PCT/GB02/01147  
 (87) WO 02/076212  
 (57) Použití alginátu jako želatinačního činidla aktivovatelného pH při výrobě kompozice obsahující sůl paraquatu, sůl diquatu nebo jejich směs, přičemž kompozice dále obsahuje dávidlo nebo/a projímadlo a k aktivaci účinku pH na tvorbu gelu dochází při kyselé hodnotě pH lidské žaludeční šťávy. Želatinační činidlo se výhodně použije v podstatě v nepřítomnosti trojkřemičitanu hořečnatého a výhodně má viskozitu 1 % roztoku ve vodě rovnou 2 až 2000 mPa.s.  
 (74) Kubát Jan Ing., Přístavní 24, Praha 7, 17000;
- 7 (51) **A 22 C 13/00**  
 (21) **2003-2127**  
 (71) NATURIN GMBH & CO., Weinheim, DE;  
 (72) Grund Hartmut, Otterstadt, DE;  
 Lang Horst, Weinheim, DE;  
 Schauer Helmut, Mannheim, DE;  
 (54) **Pětivrstvý, biaxiálně protažený, smrštitelný a svařitelný fóliový rukáv pro balení masa nebo masa s kostí a jeho použití**  
 (22) 01.02.2001  
 (32) 01.02.2001  
 (31) 2001EP/0101067  
 (33) WO  
 (86) PCT/EP01/01067  
 (87) WO 02/060266  
 (57) Pětivrstvý, biaxiálně protažený, smrštitelný a svařitelný fóliový rukáv pro balení masa nebo masa s kostí, má vnitřní vrstvu z alespoň jednoho za tepla svařitelného kopolyamidu, střední polyolefinovou vrstvu, jakož i vnější vrstvu z alespoň jednoho homopolyamidu, jakož i dvě adhezni vrstvy umístěné mezi vnitřní a střední vrstvou a mezi střední a vnější vrstvou. Má vysokou pevnost sváru a vysokou odolnost proti protržení.  
 (74) Kalenský Petr JUDr., Hálkova 2, Praha 2, 12000;
- 7 (51) **A 23 D 7/00, A 23 L 1/22**  
 (21) **2003-2040**  
 (71) UNILEVER N. V., Rotterdam, NL;  
 (72) Bodnar Igor, Vlaardingen, NL;  
 Floeter Eckhard, Vlaardingen, NL;  
 Hogervorst Wim T., Vlaardingen, NL;  
 Van Oosten Cornelis W., Vlaardingen, NL;  
 (54) **Mikroemulze**  
 (22) 19.12.2001  
 (32) 25.01.2001  
 (31) 2001/01200250  
 (33) EP  
 (86) PCT/EP01/15049  
 (87) WO 02/058480  
 (57) Požitelná mikroemulze typu vody v oleji, která je průhledná nebo průsvitná, obsahuje olej, povrchově aktivní látku, pomocnou povrchově aktivní látku nebo pomocné rozpouštědlo a vodnou fázi, zahrnující vodu a volitelně s vodou rozpustné složky, přičemž olej zahrnuje 25 až 97 % hmotnostních diflyceridů vzhledem k celkové hmotnosti glyceridů. Způsob výroby mikroemulze spočívá v emulgaci olejové a vodné fáze.  
 (74) Korejzová Zdeňka JUDr., Spálená 29, Praha 1, 11000;
- 7 (51) **A 23 D 7/00, A 23 D 7/04**  
 (21) **2003-2249**  
 (71) UNILEVER N. V., Rotterdam, NL;  
 (72) Floeter Eckhard, Vlaardingen, NL;  
 Hendrickx Henricus Arnoldus, Vlaardingen, NL;  
 van Oosten Cornelis Willem, Vlaardingen, NL;  
 Stellema Cornelis Sjouke, Vlaardingen, NL;  
 (54) **Jedlá emulze typu voda v oleji**  
 (22) 22.10.2001  
 (32) 21.11.2000, 21.05.2001  
 (31) 2000/00204120, 2001/01201916  
 (33) EP, EP  
 (86) PCT/EP01/12272  
 (87) WO 02/041698  
 (57) Jedlá emulze typu voda v oleji obsahuje 70 až 20 % hmotnostních vodné fáze, která je dispergována ve 30 až 80 % hmotnostních tukové fáze, tuková fáze je směsí 50 až 99 % hmotnostních rostlinného oleje a 1 až 50 % hmotnostních tuhého rostlinného tuku, přičemž alespoň 5, s výhodou alespoň 50 % hmotnostních tuhého tuku je tvořeno tukem Allanblackia nebo Pentadesma nebo směsí těchto tuků. Způsob výroby jedlé emulze typu voda v oleji spočívá v tom, že se emulguje 70 až 20 % vodné fáze s 30 až 80 % hmotnostními tukové fáze, sestávající z kapalného oleje a rostlinného tuhého tuku a emulze se chladí a zpracovává na rozdíratelnou emulzi, přičemž jako tuhý tuk se použije alespoň 5 % hmotnostních, s výhodou alespoň 50 % hmotnostních tuku Allanblackia nebo Pentadesma nebo směs těchto tuků.  
 (74) Korejzová Zdeňka JUDr., Spálená 29, Praha 1, 11000;

- 7 (51) **A 23 L 1/01, A 23 L 1/48**  
 (21) **2002-1450**  
 (71) VÝZKUMNÝ ÚSTAV POHOŘELICE A. S.,  
 Pohořelice, CZ;  
 (72) Wojnar Petr, Šlapanice u Brna, CZ;  
 Wojnarová Nicol, Brno, CZ;  
 (54) **Způsob výroby modifikovaných bylin a potravinářských surovin ve viskózním prostředí a jejich balení**  
 (22) 24.04.2002  
 (57) Způsob výroby tablet z modifikovaných bylin a potravinářských surovin o velikosti 0,001 mm až 5 cm tak, že se ze surovina modifikuje ve viskózním prostředí o teplotě 30 až 300 °C a pak se balí.  
 (74) Blaha Tomáš Ing., Vídeňská 699, Pohořelice, 69123;

- 7 (51) **A 23 L 1/01, A 23 L 1/48**  
 (21) **2002-1516**  
 (71) VÝZKUMNÝ ÚSTAV VÝŽIVY ZVÍŘAT S. R. O.,  
 Pohořelice, CZ;  
 (72) Wojnar Petr, Šlapanice u Brna, CZ;  
 Wojnarová Nicol, Brno, CZ;  
 (54) **Způsob výroby tablet z modifikovaných bylin a surovin a jejich obalování**  
 (22) 30.04.2002  
 (57) Způsob výroby tablet z modifikovaných bylin a potravinářských surovin o velikosti 0,001 mm až 5 cm tak, že se ze surovin modifikovaných v horkém vzduchu 40 až 300 °C vyrábí tablety a následně se obalují.

- 7 (51) **A 23 L 1/01, A 23 L 1/48**  
 (21) **2002-1517**  
 (71) VÝZKUMNÝ ÚSTAV VÝŽIVY ZVÍŘAT S. R. O.,  
 Pohořelice, CZ;  
 (72) Wojnar Petr, Šlapanice u Brna, CZ;  
 Wojnarová Nicol, Brno, CZ;  
 (54) **Způsob výroby tablet z bylin a potravinářských surovin modifikovaných párou**  
 (22) 30.04.2002  
 (57) Způsob výroby tablet z bylin a potravinářských surovin o velikosti 0,001 mm až 5 cm tak, že byliny a potravinářské suroviny se modifikují v přehřáté vodní páře o teplotě 30 až 300 °C a následně po vysušení se tablety a tablety se obalují.

- 7 (51) **A 23 L 1/08, A 23 L 1/09, A 23 L 1/29**  
 (21) **2002-1481**  
 (71) GRULICH Václav, Deštné v Orlických Horách, CZ;  
 GRULICH Petr, Havlíčkův Brod, CZ;  
 GRULICH Jan, Deštné v Orlických Horách, CZ;  
 (72) Grulich Václav, Deštné v Orlických Horách, CZ;  
 Grulich Petr, Havlíčkův Brod, CZ;  
 Grulich Jan, Deštné v Orlických Horách, CZ;  
 (54) **Kombinovaná potravin pro zvláštní výživu na bázi včelího medu**  
 (22) 26.04.2002  
 (57) Kombinovaná potravin pro zvláštní výživu na bázi umělého medu obsahuje včelí med v rozmezí 50 až 99,9 % hmotn. a 0,01 až 50 % hmotn. β-glukanu. Výhodně může dále obsahovat 0,01 až 1 % hmotn. thiaminu a 0,01 až 23 % hmotn. propolisu.

- 7 (51) **A 23 L 1/29, A 23 L 1/09, A 23 L 1/308**  
 (21) **2002-1459**  
 (71) POSKOČILOVÁ Hana Ing., Praha, CZ;  
 KOHOUT Pavel MUDr., Hradec Králové, CZ;  
 (72) Poskočilová Hana Ing., Praha, CZ;  
 Kohout Pavel MUDr., Hradec Králové, CZ;  
 (54) **Probiotický nebo symbiotický přípravek s obsahem ochranné transportní složky a způsob jeho výroby**  
 (22) 25.04.2002  
 (57) Probiotický nebo symbiotický přípravek s obsahem ochranné transportní složky, kterou jsou jednotlivě nebo

v kombinaci nestravitelné nebo jen částečně stravitelné gelotvorné polysacharidy a způsob jeho výroby.

- 7 (51) **A 23 L 1/40, A 23 P 1/02**  
 (21) **2003-2715**  
 (71) SOCIETE DES PRODUITS NESTLE S.A., Vevey,  
 CH;  
 (72) Lenoble Henri-Pierre, Winterthur, CH;  
 (54) **Vícesložkový vařicí přípravek**  
 (22) 08.02.2002  
 (32) 06.03.2001  
 (31) 2001/20103914  
 (33) DE  
 (86) PCT/EP02/01346  
 (87) WO 02/069742  
 (57) Vícesložkový vařicí přípravek pro kuchyňskou přípravu kapalných jídel nebo součástí jídel při využití pevných vařících hmot nebo sypkých vařících směsí je vařicí přípravek vytvarovaný jako vícesložkový, který má nejméně dva vizuálně a/nebo taktile od sebe rozlišitelné dílčí objemy, které odpovídají součástem potravin s různými složenými, zejména masové a zeleninové vývary.  
 (74) Korejzová Zdeňka JUDr., Spálená 29, Praha 1, 11000;

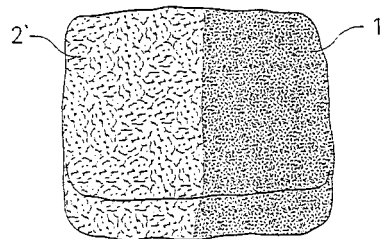

- 7 (51) **A 23 L 2/00, A 23 L 2/02, A 23 L 2/52**  
 (21) **2002-1453**  
 (71) MISSIVA, SPOL. S R. O., Ústí nad Labem, CZ;  
 (72) Sokolov Sergej Jakovlevič Dr.Sc. prof. MUDr.,  
 Moskva, RU;  
 Špelda Miloslav, Ústí nad Labem, CZ;  
 (54) **Potravinový doplněk**  
 (22) 24.04.2002  
 (57) Potravinový doplněk ve formě přírodního tekutého koncentrovaného povzbuzujícího nealkoholického nápoje s rostlinnými extrakty bez konzervačních činidel, s následujícím složením v % hmotn.: jablečný koncentrát se 65 % hmotn. sušiny 45 až 55 %, hroznový koncentrát se 65 % hmotn. sušiny 15 až 20 %, extrakt plodu růže šípkové (fructus cynosbati) 10 až 15 %, extrakt plodu jeřabiny červené (fructus sorbi aucuparii) 5 až 8 %, extrakt plodu jeřabiny černé (fructus aroniae melanocarpas recens) 5 až 8 %, extrakt plodu hlohu obecného (fructus crataegi) 3 až 6 %, glukóza 0,5 až 1 %, kyselina citronová 0,3 až 0,8 %, extrakt kořene arálie mandschurické (radix arlie mandschurici) 0,8 až 1,2 %, extrakt kořene eleuterokoku ostnitého (radix eleuterococcus senticosii) 0,8 až 1,2 % a kyselina askorbová 0,05 až 0,15 %.  
 (74) Chlustina Jiří Ing., Jana Masaryka 43-47, Praha 2, 12000;

- 7 (51) **A 24 B 3/12, A 24 B 3/04**  
 (21) **2003-2263**  
 (71) REEMTSMA CIGARETTENFABRIKEN GMBH,  
 Hamburg, DE;  
 (72) Intorp Michael, Halstenbek, DE;  
 Nikulla Hans-Jürgen, Jork, DE;  
 (54) **Způsob úpravy tabáku**  
 (22) 15.06.2001  
 (32) 24.01.2001  
 (31) 2001/10103123  
 (33) DE



- (86) PCT/EP01/06776  
 (87) WO 02/058490  
 (57) Při způsobu úpravy tabáku, zejména tabáku Burley, se tabák, který je výhodně ve formě listového tabáku, upravuje pomocí parfémování, výhodně obsahujícího cukr. Následuje tepelná úprava tabáku upraveného parfémováním pomocí nasycené páry, přičemž obsah vlhkosti v tabáku je před úpravou párou v rozmezí od 15 % do 25 % a po úpravě párou je obsah vlhkosti v rozmezí od 15 % do 25 % a teplota tabáku je v rozmezí od 80 °C do 115 °C.  
 (74) Krmenčík Václav Ing., Nad Štolou 12, Praha 7, 17000;

7 (51) **A 45 D 40/04, B 65 D 83/00**

- (21) **2003-2477**  
 (71) HENKEL KOMMANDITGESELLSCHAFT AUF AKTIEN, Düsseldorf, DE;  
 (72) Hemming Christian, Oberhausen, DE;  
 Simeria Paul, Erkrath, DE;  
 (54) **Zařízení pro vydávání roztíratelného materiálu**  
 (22) 02.03.2002  
 (32) 13.03.2001  
 (31) 2001/10111898  
 (33) DE  
 (86) PCT/EP02/02273  
 (87) WO 02/071892  
 (57) Zařízení pro ukládání a vydávání roztíratelného materiálu je tvořeno pouzdrovým úložným elementem (2), ve kterém je v podélném směru uspořádán od pouzdrového dna (7) úložného elementu (2) až k vydávacímu konci (3) posuvný, proti pootočení zajištěný vnitřním závitem (19) opatřený a roztíratelný materiál unášející pístový element (18), který je posuvný na opačném konci úložného elementu (2) upravenou a zvnějšku obsluhovatelnou soklovou otočnou rukovětí (10). Tato otočná rukověť (10) má v průchozím otvoru (8) pouzdrového dna (7) otočně uloženou a v axiálním směru vedené šroubové vřeteně (15), které spolupůsobí s vnitřním závitem (19) pístového elementu (18). Vnější závit šroubového vřeteně (15) přechází v oblasti sousedící s pouzdrovým dnem (7) do bezzávitové oblasti (17) vřeteně (15), která má proti vnitřnímu průměru vnitřního závitu (19) pístového elementu (18) menší vnější průměr, upravený tak, že vřeteně (15) může v nejnižší poloze pístového elementu (18) při dalším otáčení prokluzovat proti pístovému elementu (18).  
 (74) Korejzová Zdeňka JUDr., Spálená 29, Praha 1, 11000;

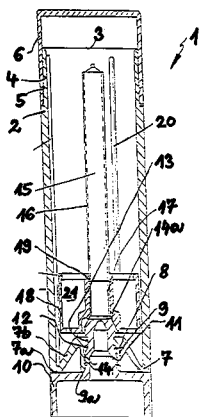

7 (51) **A 47 C 17/16**

- (21) **2003-2535**  
 (71) WIBERG Ole, Ramsgate, GB;  
 (72) Wiberg Ole, Ramsgate, GB;  
 (54) **Křeslo přestavitelné na lůžko**  
 (22) 14.12.2001  
 (32) 20.03.2001

- (31) 2001/441  
 (33) AT  
 (86) PCT/IB01/02827  
 (87) WO 02/074133  
 (57) Křeslo přestavitelné na lůžko, jehož opěradlo (4) je prostřednictvím ramen (3) sklopitelné do roviny sedací plochy (2) má ramena (3) kloubově spojena jedním koncem s podstavcem (1) a druhým koncem s opěradlem (4). V sedací poloze křesla je jeho sedací plocha (2) přetažena volnou potahovou tkaninou (15), která je spojena na jedné straně se spodní stranou podstavce (1) křesla a na druhé straně se spodní stranou opěradla (4), přičemž pod potahovou tkaninou (15) je umístěna dvojitá vrstva matracoviny (17), která se rozprostírá pouze po sedací ploše (2), je přednostně spojena s vatou a je se sedací plochou (2) spojena na jejím předním konci.  
 (74) Matějka Jan JUDr., Národní 32, Praha, 11000;

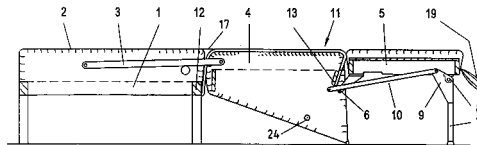

7 (51) **A 47 C 27/16**

- (21) **2002-1543**  
 (71) BOHEMIA DREAMS, S. R. O., Trnová, CZ;  
 (72) Bettin Luca, Mellaredo di Pianiga, IT;  
 (54) **Polyuretanová matrace a způsob stlačení a rolování polyuretanové matrace**  
 (22) 02.05.2002  
 (57) Polyuretanová matrace je ve střední části tvořená odpružením (4), na něm je oboustranně uloženo vycpání (3) tvořené dutým polyesterovým vláknem. Spodní i horní část vrchní strany (1) matrace a obvodový pás (2) jsou tvořeny potahovou látkou. Vycpání (5), které je pod obvodovým pásem (2) je tvořeno polyuretanem, a potahová látka je s vycpáním (3, 5) spojena prošitím. Takto složené díly matrace jsou uzavřeny obšitím tkalounem. Vnitřní odpružení (4) je tvořeno deskou z expandovaného polyuretanu o hustotě 30 kg/m<sup>3</sup> a potahová látka je tvořena damaškovou bavlnou. Způsob stlačení a rolování polyuretanové matrace spočívá v tom, že se polyuretanová matrace vloží do polypropylenového pytle, který je ze třech stran uzavřený, umístí se mezi desky stacionárního lisu a horní deska lisu stlačí matraci o max. 90 % původního rozměru tloušťky, poté se uzavře čtvrtí volná strana polypropylenového pytle a deska lisu se zvedne. Takto odzdušněná matrace se ručně zaroluje a vsune do polypropylenového válcového tubusu, ve kterém se matrace expeduje.  
 (74) Langrová Irena, Skřetova 48, Plzeň, 30122;

7 (51) **A 61 B 5/00, A 61 B 5/15**

- (21) **2002-2022**  
 (71) LIFESCAN, INC., Milpitas, CA, US;  
 (72) Leong Koon-wah, Sunnyvale, CA, US;  
 Shartle Robert, Livermore, CA, US;  
 (54) **Přístroj a způsob pro perkutánní odběr biologické kapaliny a měření analytu**  
 (22) 10.06.2002  
 (32) 12.06.2001  
 (31) 2001/879146  
 (33) US  
 (57) Řešení popisuje přístroj (10) pro odběr biologické kapaliny a měření koncentrace cílového analytu v biologické kapalině, který obsahuje (a) alespoň jeden prvek pro propíchnutí kůže obsahující otvor pro průnik biologické kapaliny, například mikrojehlu (12); (b) elektrochemickou komůrku pro měření koncentrací analytu v biologické kapalině, kde komůrka obsahuje alespoň jednu porózní elektrodu (26, 28); a (c) medium

(22) pro transport kapaliny komunikující prostřednictvím kapaliny s alespoň jedním prvkem pro propíchnutí kůže a alespoň jednou porózní elektrodou (26, 28), kde médium (22) pro transport kapaliny transportuje biologickou kapalinu přítomnou v otvoru alespoň jednou prvkem pro propíchnutí kůže do elektrochemické komůrky. Řešení také poskytuje způsoby pro odběr biologické kapaliny z kůže a pro měření odebrané kapaliny, stejně jako kity, které obsahují uvedené přístroje.

(74) Čermák Karel Dr., Národní třída 32, Praha 1, 11000;

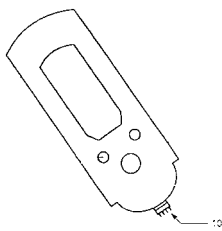
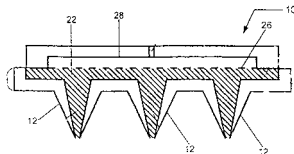

7 (51) **A 61 B 5/00, A 61 B 5/15**

(21) **2002-2024**

(71) LIFESCAN, INC., Milpitas, CA, US;

(72) Sohrab Borzu, Los Altos, CA, US;

(54) **Přístroj a způsob pro perkutánní odběr biologické kapaliny a měření analytu**

(22) 10.06.2002

(32) 12.06.2001

(31) 2001/879106

(33) US

(57) Řešení popisuje přístroj (10), například mikrožehlu (100), pro odběr alespoň jedné složky biologické kapaliny a měření alespoň cílové složky v biologické kapalině, zejména pro odběr a měření koncentrace glukosy v intersticiální kapalině. Přístroj (10) obsahuje podlouhlý prvek upravený pro propíchnutí povrchu kůže a umožnění přístupu k biologické kapalině, a koncentricky uspořádané vnitřní a vnější elektrody (108, 112) umístěné v podlouhlém prvku, které tvoří elektrochemickou komůrku pro měření koncentrací cílového analytu v biologické kapalině a mezi kterými se nachází porózní izolant (110). Řešení se rovněž týká systému (50) pro odběr složek biologické kapaliny z kůže pacienta a měření cílových složek v biologické kapalině, který obsahuje alespoň jeden přístroj (10) pro odběr vzorku zahrnující mikrožehlu (100), čidlo a elektrochemickou komůrku, která obsahuje referenční vnější elektrodu (112), pracovní vnitřní elektrodu (108) a porózní izolant (110) mezi elektrodami. Čidlo je v kontaktu alespoň s referenční elektrodou, pracovní elektrodou a/nebo izolačním materiálem. Přístroj (10) pro odběr vzorku obsahuje otvor v distálním konci (104) a alespoň jeden lumen (120) v mikrožehle (100). Jeho konfigurace umožňuje vznik kapilárních sil dostatečných pro nasátí vzorku biologické kapaliny do mikrožehly. Systém (50) dále obsahuje řídicí jednotku elektricky napojenou na alespoň jednu mikrožehlu (100), která obsahuje zařízení pro odeslání elektrického referenčního signálu do referenční vnější elektrody (112) a pro získání elektrického výstupního signálu z pracovní vnitřní elektrody (108) a software pro výpočet koncentrace analytu v biologické kapalině po získání elektrického výstupního signálu.

(74) Čermák Karel Dr., Národní třída 32, Praha 1, 11000;

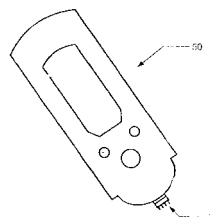
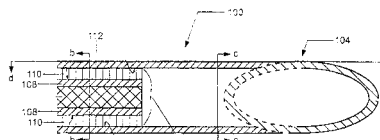

7 (51) **A 61 B 17/64**

(21) **2002-3448**

(71) ORTHOFIX INTERNATIONAL B. V., Amsterdam, NL;

(72) Venturini Daniele, Povegliano Veronese, IT;  
Coati Michele, San Pietro In Carino, IT;  
Rossi Luigi, Peschiera Del Garda, IT;

(54) **Axiální externí fixátor**

(22) 01.03.2001

(32) 26.05.2000

(31) 2000/00830381

(33) EP

(86) PCT/EP01/02312

(87) WO 01/091654

(57) Řešení se týká typu axiálního jednostranného externího dlahového zařízení pro stabilizaci kostních zlomenin. Zařízení obsahuje použitelné tyčovitě středové těleso (2) a šroubové svorky (5, 6) umístěné naproti sobě, které jsou spojeny klouby s příslušnými konci (3, 4) prodlužitelného tyčovitě středového tělesa (2) prostřednictvím kulových spojů. S výhodou je na každé svorce (5, 6) namontován kulový kloub (16) v rámci hlavního tělesa (20), se kterým je uspořádání (25, 26, 21, 22, 23) kostních šroubových svorek spojeno nebo se kterým spolupracuje. Také jsou zajištěny pomocné prvky (30) uzpůsobené k demontovatelnému spojení s koncem každé svorky (5, 6), aby mohla být každá svorka (5, 6) vhodnější pro použití v závislosti na různých operativních podmínkách instalace fixátoru.

(74) Kania František Ing., Mendlovo nám. 1a, Brno, 60300;

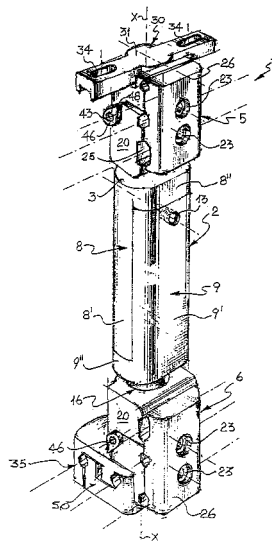

7 (51) **A 61 B 17/64**(21) **2003-2370**

(71) ORTHOFIX INTERNATIONAL B.V., Amsterdam, NL;

(72) Coati Michele, San Pietro in Cariano, IT;  
Rossi Luigi, Peschiera del Garda, IT;(54) **Externí fixační zařízení pro reponování zlomenin kostí**

(22) 04.03.2002

(32) 05.03.2001

(31) 2001/01830149

(33) EP

(86) PCT/EP02/02311

(87) WO 02/069816

(57) Řešení se týká externího fixačního zařízení, které má nosnou strukturu (1; 40) vzájemně propojených prvků (2, 5, 6), obsahujících prodlužitelné středové tělo (2) a svorky (5, 6) pro kostní šrouby, které jsou příslušně kloubově uchyceny na opačných koncích (3, 4) středového těla (2). Středové tělo (2) obsahuje dvě části (8, 9), které jsou navzájem po sobě posuvné. Každá z částí (8, 9) zahrnuje první část (8a, 9a) podlouhlého tvaru vytvořenou v celku společně s druhou částí (8b, 9b) v podstatě válcového tvaru. První části (8a, 9a) částí (8, 9) jsou navzájem posuvně spojeny pomocí vodicí drážky (7) vytvořené podélně v jedné první části (8a) a pomocí odpovídajícího jezdece (7a) vytvořeného podélně v druhé první části (9a). Části (8, 9) jsou opatřeny prostředky k zastavení jejich kluzného pohybu. Toto externí fixační zařízení se vyznačuje tím, že dále obsahuje alespoň jednu destičku (27, 41, 42, 43, 60) o předem určeném tvaru obrysu a tloušťce alespoň jeden výřez (28, 44, 47, 51) vytvořený na povrchu alespoň jednoho ze vzájemně propojených prvků (2, 5, 6) a mající tvar obrysu takový, aby lícovl s tvarem obrysu alespoň jedné destičky (27, 41, 42, 43, 60). Zařízení rovněž obsahuje prostředky (30, 31, 46, 46a, 49, 50, 53, 54) pro uvolnitelné uchycení alespoň jedné destičky (27, 41, 42, 43, 60) v alespoň jednom výřezu (28, 44, 47, 51).

(74) Kania František Ing., Mendlovo nám. 1a, Brno, 60300;

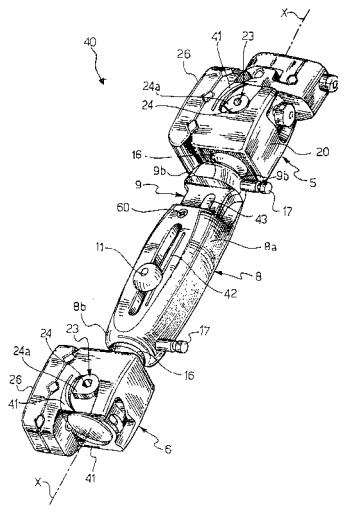
7 (51) **A 61 C 13/20**(21) **2002-1501**(71) HRADIL Jaroslav, Olomouc, CZ;  
POSPÍŠIL Petr Ing., Olomouc, CZ;(72) Hradil Jaroslav, Olomouc, CZ;  
Pospíšil Petr Ing., Olomouc, CZ;(54) **Zařízení pro vakuově-tlakové odlévání**

(22) 29.04.2002

(57) Pro vakuově-tlakové odlévání zejména stomatologických odlitků je určeno zařízení opatřené skříní (1) se zdrojem tlakového vzduchu, vývěvou, řídicí elektronikou a napájecím zdrojem frekvenčního ohřevu. Vně skříně (1) je upevněná dělená lící komora (2), jejíž dno (6) je spojené

s pohybovým hřebenem (7), spráženým s posuvovým pastorkem (8). V lící komoře (2) je uložena cívka (5) vysokofrekvenčního ohřevu, jejíž prostor je uzpůsoben pro vložení alespoň části vyměnitelné odlévací formy (10). Odlévací forma (10) je opatřena tavicím nátrubkem (13), jehož tvar a rozměry odpovídají vnitřnímu prostoru cívky (5) vysokofrekvenčního ohřevu a je opatřen lící prohlubní (15) propojenou alespoň jedním lícím kanálkem (14) s dutinou pro odlitek (12).

(74) Žák Vítězslav Ing., Lidická 51, Brno, 60200;

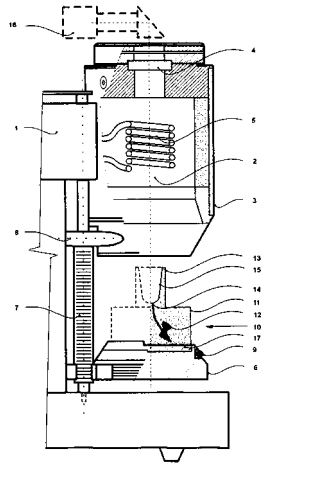
7 (51) **A 61 F 9/08, G 01 D 7/12, G 01 S 5/18**(21) **2002-1542**

(71) OCHOTNÝ Václav Ing., Třebíč, CZ;

(72) Ochotný Václav Ing., Třebíč, CZ;

(54) **Způsob a zařízení pro vytváření informace o vzdálenosti od překážky pro nevidomé**

(22) 02.05.2002

(57) Informace o vzdálenosti od překážky se vytváří ultrazvukovými signály, jejichž část odražená od překážky se v základním režimu převádí servomechanismem na polohu přesuvného prvku (2). Jeho vzdálenost od základní polohy je úměrná vzdálenosti od překážky. Porovnání polohy přesuvného prvku (2) s výstupky na pevné stupnici (3) vytváří pro nevidomou nebo zrakově postiženou osobu hmatovou informaci o vzdálenosti nepohyblivé nebo i pohybující se překážky. Nebo se v režimu jednorázového měření nepohyblivé překážky měřonosný signál vzdálenosti převádí na hlasový nebo zvukově kódovaný kvalifikovaný údaj o naměřené hodnotě. Na krytu (1) je spouštěcí tlačítko (7) a vypínač (8). Uvnitř krytu (1) jsou bloky elektronického řízení. Při stisknutí tlačítka (7), se jednorázově indikuje vzdálenost od překážky zvukovým kódem nebo přímo mluveným slovem.

(74) Míšek Václav Ing., Hřebečská 382, Buštěhrad, 27343;

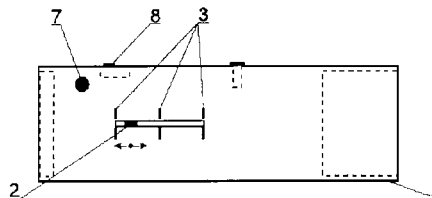
7 (51) **A 61 K 7/48, A 61 K 7/50**(21) **2003-2428**

(71) COLGATE-PALMOLIVE COMPANY, New York, NY, US;

(72) Kilpatrick-Liverman LaTonya, Princeton, NJ, US;  
Nabi Zeenat F., Cranbury, NJ, US;  
Polefka Thomas G., Somerset, NJ, US;  
Volz Elizabeth D., Princeton, NJ, US;  
Brown Melonie D., Plainfield, NJ, US;

(54) **Kompozice pro zvlhčení pokožky**

- (22) 07.03.2002  
 (32) 09.03.2001  
 (31) 2001/803174  
 (33) US  
 (86) PCT/US02/06838  
 (87) WO 02/072062  
 (57) Kompozice určená pro zvlhčení pokožky, která obsahuje a) účinné zvlhčující množství sloučeniny obecného vzorce I, ve kterém X je zvoleno z množiny sestávající z CH<sub>2</sub>OH, CHOHCH<sub>2</sub>CO<sub>2</sub><sup>-</sup>, nebo směsi těchto sloučenin, přičemž v případě, že X nese záporná náboj, je uvedena sloučenina soli, a b) nosič kompaktní s pokožkou.  
 (74) Hakr Eduard Ing., Přístavní 24, Praha 7, 17000;

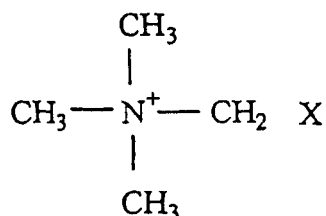

- 7 (51) **A 61 K 9/00, A 61 K 38/09, A 61 K 47/34**  
 (21) **2003-1124**  
 (71) ATRIX LABORATORIES, INC., Fort Collins, CO, US;  
 (72) Dunn Richard L., Fort Collins, CO, US;  
 Garrett John S., Fort Collins, CO, US;  
 Ravivarapu Harish, Union City, CA, US;  
 Chandrashekar Bhagya L., Scarborough, ME, US;  
 (54) **Polymerní formulace leuprolidu pro podání se zlepšenou účinností**  
 (22) 21.09.2001  
 (32) 21.09.2000, 13.11.2000  
 (31) 2000/666174, 2000/711758  
 (33) US, US  
 (86) PCT/US01/29612  
 (87) WO 02/030393  
 (57) Předmětné řešení poskytuje tekutou kompozici vhodnou pro použití jako implantát s kontrolovaným uvolňováním. Tekutá kompozice zahrnuje biodegradovatelný termoplastický polyester, který je alespoň v podstatě nerozpustný ve vodném médiu nebo tělních tekutinách. Tekutá kompozice také obsahuje biokompatibilní polární aprotické rozpouštědlo, mísitelné až dispergovatelné ve vodném médiu nebo tělních tekutinách. Řešení se také zabývá způsobem výroby tekuté kompozice.  
 (74) Dvořáková Martina Mgr., Mendlovo nám. 1a, Brno, 60300;
- 7 (51) **A 61 K 31/00, A 61 P 3/06, A 61 P 9/00**  
 (21) **2003-1167**  
 (71) RATH Matthias, Santa Clara, CA, US;  
 (72) Rath Matthias, Santa Clara, CA, US;  
 (54) **Prostředky a způsoby pro snižování plasmatického lipoproteinu(a) a rizika kardiovaskulárních onemocnění**  
 (22) 03.10.2001  
 (32) 03.10.2000  
 (31) 2000/237186  
 (33) US  
 (86) PCT/US01/31203  
 (87) WO 02/028379  
 (57) Předkládané řešení poskytuje prostředky a způsoby pro snižování plasmatické koncentrace Lp(a) u člověka a prostředky a způsoby pro snižování rizikových faktorů kardiovaskulární onemocnění. Dále se řešení týká terapeutické alternativy k současným farmaceutickým intervencím pro snižování cholesterolu, LDL-cholesterolu, triglyceridů a jiných metabolických rizikových faktorů.  
 (74) Čermák Karel Dr., Národní třída 32, Praha 1, 11000;

- 7 (51) **A 61 K 31/155, A 61 P 35/00**  
 (21) **2003-1240**  
 (71) COMBINATORX, INCORPORATED, Boston, MA, US;  
 (72) Borisy Alexis, Boston, MA, US;  
 Keith Curtis, Boston, MA, US;  
 Foley Michael A., Chestnut Hill, MA, US;  
 Stockwell Brent R., Boston, MA, US;  
 (54) **Kombinace léků (např. chlorpromazinu a pentamidinu) pro léčbu nádorových onemocnění, způsob jejich léčby, farmaceutické prostředky jejich léčby a farmaceutické balení**  
 (22) 30.10.2001  
 (32) 06.11.2000  
 (31) 2000/706923  
 (33) US  
 (86) PCT/US01/47959  
 (87) WO 02/058684  
 (57) Způsob léčby nemocného majícího karcinom nebo jiný novotvar vyznačující se tím, že se nemocnému podává (i) chlorpromazin nebo jeho metabolit nebo jeho analog; a (ii) pentamidin nebo jeho metabolit nebo jeho analog. Farmaceutický prostředek obsahující chlorpromazin a pentamidin.  
 (74) PATENTSERVIS PRAHA a.s., Jivenská 1, Praha 4, 14000;
- 7 (51) **A 61 K 31/231, A 61 P 9/04**  
 (21) **2003-1947**  
 (71) PHARMACIA ITALIA S. P. A., Milano, IT;  
 (72) Granata Francesco, Milano, IT;  
 Pamparana Franco, Milano, IT;  
 Stragliotto Eduardo Lino, Milano, IT;  
 (54) **Použití esenciální mastné kyseliny pro výrobu léčiva**  
 (22) 16.01.2002  
 (32) 25.01.2001  
 (31) 2001MI/129  
 (33) IT  
 (86) PCT/EP02/00507  
 (87) WO 02/058793  
 (57) Řešení se týká použití esenciální mastné kyseliny obsahující směs ethylesteru eikosapentenové kyseliny (EPA) a ethylesteru dokosahexemové kyseliny (DHA) pro výrobu léčiva pro předcházení a léčení srdečních onemocnění vybraných ze srdeční nedostatečnosti a srdečního selhání, buď samotných nebo v kombinaci s jiným terapeutickým činidlem.  
 (74) PATENTSERVIS PRAHA a.s., Jivenská 1, Praha 4, 14000;
- 7 (51) **A 61 K 31/24, A 61 K 9/20, A 61 K 9/14, A 61 K 9/16**  
 (21) **2003-199**  
 (71) TEVA PHARMACEUTICAL INDUSTRIES LTD., Petah Tikva, IL;  
 (72) Fleshner-Barak Moshe, Petach Tikva, IL;  
 Lerner E. Itzhak, Petach Tikva, IL;  
 Rosenberger Vered, Jerusalem, IL;  
 Dahan Mazal, Jerusalem, IL;  
 Imakov Yisrael, Carmei Yosef, IL;  
 (54) **Rychle expandující kompozice pro řízené uvolňování léčiva a retenci léčiva v žaludku a lékové formy obsahující tuto kompozici**  
 (22) 22.06.2001  
 (32) 23.06.2000, 10.07.2000, 04.08.2000  
 (31) 2000/213832, 2000/217110, 2000/223212  
 (33) US, US, US  
 (86) PCT/US01/20134  
 (87) WO 02/000213  
 (57) Řešení poskytuje farmaceutickou kompozici pro použití v lékové formě pro perorální podávání pacientovi.

- Kompozice expanduje při kontaktu se žaludeční tekutinou a podporuje retenci lékové formy v žaludku pacienta po dosti dlouhé časové období. Řešení dále poskytuje farmaceutické lékové formy obsahující účinnou složku a farmaceutickou kompozici. Formy jsou přizpůsobeny k okamžitému nebo řízenému uvolňování účinné složky. Lékové formy mohou být výhodně použity v léčbě Parkinsonovy nemoci levodopou a hyperkinetické poruchy chování a poruchy pozornosti methylfenidátem.
- (74) Čermák Karel Dr., Národní třída 32, Praha 1, 11000;
- 7 (51) **A 61 K 31/335, A 61 K 47/42, A 61 P 37/00**  
(21) **2002-1484**  
(71) BAKER NORTON PHARMACEUTICALS, INC., Miami, FL, US;  
(72) Brodor Samuel, Rockville, MD, US;  
Duchin Kenneth, Weston, FL, US;  
Selim Sami, Irvine, CA, US;
- (54) **Farmaceutický prostředek obsahující taxan pro orální podávání lidem**  
(22) 27.10.2000  
(32) 27.10.1999  
(31) 1999/162310  
(33) US  
(86) PCT/US00/29633  
(87) WO 01/030448  
(57) Antineoplastická činidla, zejména taxan a výhodně paclitaxel, která až dosud vykazovala velmi nízkou nebo vůbec žádnou biologickou dostupnost, orálně podávaná pacientům trpícím nemocí, jež je citlivá na taxan, jsou natolik biologicky dostupná, že je dosahováno terapeutické koncentrace uvedeného činidla v krvi. Dále je popsán způsob léčby lidských pacientů, kteří trpí nemocí citlivými na taxan a dále je popsán uvedený způsob léčby, při kterém je zabráněno výskytu hypersenzitivní nebo alergické reakce nebo je výskyt této reakce alespoň snížen, a to bez použití předběžné léčby pacienta.
- (74) Všecka Miloš JUDr., Hálkova 2, Praha 2, 12000;
- 7 (51) **A 61 K 31/397, A 61 P 3/06, A 61 P 9/10**  
(21) **2003-2038**  
(71) SCHERING CORPORATION, Kenilworth, NJ, US;  
(72) Davis Harry R., Berkeley Heights, NJ, US;
- (54) **Farmaceutický prostředek**  
(22) 25.01.2002  
(32) 26.01.2001  
(31) 2001/264645  
(33) US  
(86) PCT/US02/01195  
(87) WO 02/058696  
(57) Řešení se týká prostředku pro léčení nebo prevenci sitosterolemie u savců. Způsob spočívá v tom, že se podává účinné množství alespoň jednoho inhibitoru vstřebávání sterolů nebo jeho farmaceuticky přijatelné soli nebo solvátu nebo jeho prekursoru nebo farmaceuticky přijatelné soli nebo solvátu tohoto prekursoru nebo směs uvedených látek.
- (74) Korejzová Zdeňka JUDr., Spálená 29, Praha 1, 11000;
- 7 (51) **A 61 K 31/415, A 61 K 31/63, A 61 P 29/00**  
(21) **2002-3794**  
(71) PHARMACIA CORPORATION, St. Louis, MO, US;  
(72) Karim Aziz, Skokie, IL, US;  
Gao Ping, Portage, MI, US;  
Brugger Andrew, Libertyville, IL, US;  
Hassan Fred, Peapack, NJ, US;  
Forbes Jim, Glenview, IL, US;
- (54) **Použití kompozice obsahující celecoxib pro rychlou úlevu od bolesti**  
(22) 25.05.2001  
(32) 26.05.2000  
(31) 2000/207729

- (33) US  
(86) PCT/US01/17083  
(87) WO 01/091750  
(57) Způsob rychlé úlevy od bolesti u savců, s výhodou lidí, orálním podáním účinného, bolest uvolňujícího množství kompozice, která obsahuje celecoxib.
- (74) Matusková Martina Mgr., Mendlovo nám. 1a, Brno, 60300;

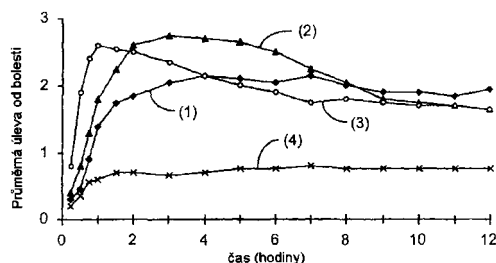

- 7 (51) **A 61 K 31/4365, A 61 K 31/616, A 61 P 7/02**  
(21) **2003-1660**  
(71) SANKYO COMPANY, LIMITED, Tokyo, JP;  
UBE INDUSTRIES, LTD., Yamaguchi, JP;  
(72) Asai Fumitoshi, Tokyo, JP;  
Sugidachi Atsuhiko, Tokyo, JP;  
Ogawa Taketoshi, Tokyo, JP;  
Inoue Teruhiko, Yamaguchi, JP;
- (54) **Farmaceutický přípravek obsahující aspirin**  
(22) 20.12.2001  
(32) 25.12.2000  
(31) 2000/392983  
(33) JP  
(86) PCT/JP01/11201  
(87) WO 02/051412  
(57) Farmaceutické přípravky obsahující 2-acetoxy-5( $\alpha$ -cyklopropylkarbonyl-2-fluorbenzyl)-4,5,6,7-tetrahydrothieno[3,2-c]pyridin nebo jeho farmaceuticky přijatelnou sůl a aspirin jako aktivní složky. Tyto farmaceutické přípravky mají vynikající inhibiční aktivitu vůči agregaci krevních destiček a trombogenů a jsou užitečné k prevenci nebo léčbě nemocí, které jsou způsobeny trombem nebo embolem.
- (74) PATENTSERVIS PRAHA a.s., Jivenská 1, Praha 4, 14000;
- 7 (51) **A 61 K 31/715, A 61 K 47/14, A 61 K 9/127**  
(21) **2003-2264**  
(71) BHARAT SERUMS & VACCINES LTD., Thane, IN;  
(72) Pai Srikanth, Thane, IN;  
Rivankar Sangeeta, Thane, IN;
- (54) **Vodná kompozice Amphotericinu B**  
(22) 16.03.2001  
(32) 01.03.2001  
(31) 2001/217  
(33) IN  
(86) PCT/IN01/00040  
(87) WO 02/069983  
(57) Jsou popsány vodné kompozice s nízkou toxicitou pro parentální podání bez dimetylsulfoxidu obsahující Amphotericin B. Kompozice kromě Amphotericinu B v podstatě sestávají z fosfolipidů a chloridu sodného. Kompozice jsou sterilizovány autoklávováním. Byl popsán způsob přípravy těchto kompozic bez použití rozpouštědel rozpouštějících Amphotericin B. Kompozice jsou určeny pro léčbu invazních plísňových infekcí.
- (74) Dvořáková Martina Mgr., Mendlovo nám. 1a, Brno, 60300;

- 7 (51) **A 61 K 39/00, C 12 N 15/04 // (C 12 N 15/04, C 12 R 1:645)**  
 (21) **2002-2085**  
 (71) UNIVERZITA PALACKÉHO V OLOMOUCI, Olomouc, CZ;  
 (72) Weigl Evžen Doc. MUDr. CSc., Olomouc, CZ;  
 Raška Milan MUDr. Mgr., Chropyně, CZ;  
 (54) **DNA vakcína proti houbovým infekcím, zejména trichofytóze**  
 (22) 14.06.2002  
 (57) DNA vakcína proti houbovým infekcím, zejména trichofytóze, vyznačující se tím, že obsahuje fragment deoxyribonukleové kyseliny dermatofyta Trichophyton mentagrophytes imunodominantní části heat shockového proteinu heat shockové rodiny charakterizované molekulovou hmotností 60000 - 65000 inkorporovaný do plazmidu vybaveného eukaryontním promotorem.  
 (74) Soukup Petr Ing., Švédská 3, Olomouc, 77200;
- 7 (51) **A 61 K 39/385, A 61 P 37/00**  
 (21) **2002-1304**  
 (71) THE DOW CHEMICAL COMPANY, Midland, MI, US;  
 (72) Brennan Frank, Reading, GB;  
 (54) **Modifikované rostlinné viry a jejich použití**  
 (22) 13.10.2000  
 (32) 14.10.1999  
 (31) 1999/9924351  
 (33) GB  
 (86) PCT/US00/28443  
 (87) WO 01/026682  
 (57) Řešení se týká modulační povahy a/nebo úrovně imunitní reakce na molekulu. Konkrétně zesílení TH1 imunitní reakce na molekuly jako jsou, avšak nikoliv výlučně, antigeny nebo imunogeny a také zeslabení TH2 imunitní reakce na molekuly. Zvláště se řešení týká změn hladin TH1- a TH2-asociovaných imunoglobulinů, hladin TH1- a TH2-asociovaných cytokinů a také míry proliferace TH1 a TH2 lymfocytů.  
 (74) Všečetka Miloš JUDr., Hálkova 2, Praha 2, 12000;
- 7 (51) **A 61 K 45/06, A 61 P 9/00**  
 (21) **2003-2031**  
 (71) SCHERING CORPORATION, Kenilworth, NJ, US;  
 (72) Kosoglou Teddy, Bucks County, PA, US;  
 Ress Rudyard Joseph, Flemington, NJ, US;  
 Strony John, Lebanon, NJ, US;  
 Veltri Enrico P., Princeton, NJ, US;  
 Hauer William, Warren, NJ, US;  
 (54) **Farmaceutický prostředek**  
 (22) 25.01.2002  
 (32) 26.01.2001, 26.01.2001, 26.01.2001, 21.09.2001  
 (31) 2001/264396, 2001/264600, 2001/264275, 2001/323842  
 (33) US, US, US, US  
 (86) PCT/US02/01196  
 (87) WO 02/058731  
 (57) Farmaceutický prostředek, který obsahuje a) alespoň jeden inhibitor vstřebávání sterolů nebo jeho farmaceuticky přijatelnou sůl nebo solvát nebo prekursor alespoň jednoho inhibitoru vstřebávání sterolů nebo sůl nebo solvát tohoto prekursoru a b) alespoň jednu látku, obličející kardiovaskulární systém pro léčení chorobných stavů cév, odlišnou od inhibitorů vstřebávání sterolů.  
 (74) Korejzová Zdeňka JUDr., Spálená 29, Praha 1, 11000;
- 7 (51) **A 61 K 47/20**  
 (21) **2003-621**  
 (71) SCHERING AKTIENGESSELLSCHAFT, Berlin, DE;  
 (72) Elger Walter, Berlin, DE;  
 Hillisch Alexander, Jena, DE;  
 Hedden Annemarie, Hamburg, DE;  
 Schwarz Sigfrid, Jena, DE;
- (54) **Sloučeniny se sulfonamidovou skupinou a farmaceutické kompozice obsahující tyto sloučeniny**  
 (22) 08.05.2001  
 (32) 31.05.2000  
 (31) 2000/10027887  
 (33) DE  
 (86) PCT/EP01/05169  
 (87) WO 01/091797  
 (57) Sloučenina, která jako prekurzor nebo/a nosič umožňuje zavedení účinné látky do erythrocytů nebo/a vázání účinné látky na erythrocyty, přičemž zavedení této sloučeniny do erythrocytů nebo/a vázání této sloučeniny na erythrocyty je umožněno skupinou  $-SO_2NR^1R^2$ , ve které  $R^1$  a  $R^2$  nezávisle na sobě znamenají atom vodíku, acylovou skupinu, alkylovou skupinu, cykloalkylovou skupinu, arylovou skupinu, kyano-skupinu nebo hydroxy-skupinu. Zavedením prekurzorů podle řešení jsou učiněny orálně dostupnými účinné látky, jakými jsou endogenní látky, přírodní látky a syntetické látky s hodnotnými terapeutickými vlastnostmi a s vysokým "first pass" účinkem a je zlepšena jejich orální účinnost.  
 (74) Kubát Jan Ing., Přístavní 24, Praha 7, 17000;
- 7 (51) **A 61 K 47/38, A 61 K 47/10, A 61 P 25/04, A 61 P 25/06**  
 (21) **2003-1844**  
 (71) PHARMACIA CORPORATION, St. Louis, MO, US;  
 (72) Gao Ping, Portage, MI, US;  
 Hageman Michael J., Portage, MI, US;  
 Morozowich Walter, Kalamazoo, MI, US;  
 Dalga Robert J., Kalamazoo, MI, US;  
 Stefanski Kevin J., Kalamazoo, MI, US;  
 Huang Tiehua, Kalamazoo, MI, US;  
 Karim Aziz, Skokie, IL, US;  
 Hassan Fred, St. Louis, MO, US;  
 Forbes James C., Glenview, IL, US;  
 (54) **Farmaceutická kompozice se sníženou tendencí ke krystalizaci léku**  
 (22) 15.01.2002  
 (32) 18.01.2001, 17.04.2001  
 (31) 2001/262555, 2001/284608  
 (33) US, US  
 (86) PCT/US02/00971  
 (87) WO 02/056878  
 (57) Farmaceutická kompozice, vhodná pro orální podávání, která obsahuje léčivo o nízké rozpustnosti ve vodě, rozpouštěcí tekutinu, která obsahuje alespoň jedno farmaceuticky přijatelné rozpouštědlo a polymer snižující turbiditu, kde a) podstatná část, například alespoň 15 hmotn. % léčiva je v rozpouštěné solubilizované formě v rozpouštěcí tekutině a b) polymer je přítomný v množství dostatečném, aby v podstatě docházelo k inhibici krystalizace a/nebo precipitace v simulované žaludeční tekutině.  
 (74) Matušková Martina Mgr., Mendlovo nám. 1a, Brno, 60300;
- 7 (51) **A 61 K 49/00, A 61 P 9/14**  
 (21) **2003-2293**  
 (71) SPECK Ulrich, Berlin, DE;  
 (72) Speck Ulrich, Berlin, DE;  
 Scheller Bruno, Blieskastel, DE;  
 (54) **Přípravek pro profylaxi restenózy**  
 (22) 20.12.2001  
 (32) 26.03.2001  
 (31) 2001/10115740  
 (33) DE  
 (86) PCT/DE01/04782  
 (87) WO 02/076509  
 (57) Řešení se týká přípravku k profylaxi restenózy. U dosud známých přípravků k profylaxi restenózy není možné

dosáhnout v příslušných úsecích cévních stěn postačující koncentraci účinných látek, protože vyšší dávky způsobují nežádoucí vedlejší účinky. Z předloženého řešení se k přípravku přidává nejméně jedna lipofilní antihyperplastická látka, která vykazuje rozdělovací koeficient mezi butanolem a vodou 0,5. Lipofilní účinná látka je do cévní stěny přijímána rychle a v dostačujícím množství. Přípravek může být kapalný a kapilárově běžný a může obsahovat kontrastní prostředky, takže u obvykle požadovaných kontrastních smínek dochází bez dodatečných nákladů k přenosu účinné látky do cévní stěny. Přípravek je ale možné nanést i na katétr.

(74) Kania František Ing., Mendlovo nám. 1a, Brno, 60300;

7 (51) A 61 L 15/48, A 61 F 13/15, A 61 K 31/702, A 61 L 15/46

(21) 2003-1469

(71) KIMBERLY-CLARK WORLDWIDE, INC., Neenah, WI, US;

(72) Resheski-Wedepohl Kim L., Reedsville, WI, US;

Syverson Rae Ellen, Fond du Lac, WI, US;

Potts David C., Dunwoody, GA, US;

Young Matthew D., North Augusta, SC, US;

Yahiaoui Ali, Roswell, GA, US;

(54) **Kompozice pro inhibici tvorby exoproteinů gram pozitivními bakteriemi**

(22) 20.11.2001

(32) 28.11.2000, 28.11.2000, 28.11.2000, 28.11.2000

(31) 2000/723589, 2000/723632, 2000/724023,

2000/724190

(33) US, US, US, US

(86) PCT/US01/42963

(87) WO 02/043655

(57) V řešení jsou popsány absorbující a neabsorbující substráty. Absorbující a neabsorbující substráty podle řešení obsahují účinná množství alkylnopolysacharidů pro inhibici potenciálně škodlivých toxinů jako je TSST-1, alfa-toxid a/nebo enterotoxiny A, B a C produkované S.aureus. Absorbující substráty obsahující alkylnopolysacharid podle řešení mohou být prostředky jako tampóny nebo pleny a neabsorbující substráty mohou být prostředky používané při inkontinenci.

(74) Švorčík Otakar JUDr., Hájkova 2, Praha 2, 12000;

— L  
- - - P  
- - - S  
- - - T

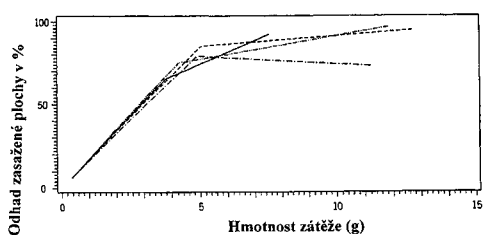

7 (51) A 61 L 27/00

(21) 2003-2199

(71) NYCOMED PHARMA AS, Asker, NO;

(72) Schaufler Alfred, Puchenau, AT;

(54) **Suspenze obsahující fibrinogen, trombin a alkohol, způsob přípravy této suspenze, způsob pokrytí nosiče touto suspenzí, způsob vysušení pokrytí nosiče a pokrytá kolagenová houba**

(22) 25.01.2002

(32) 25.01.2001, 13.02.2001

(31) 2001/00135, 2001/00235

(33) DK, DK

(86) PCT/IB02/01454

(87) WO 02/058750

(57) Suspenze fibrinogenu, trombinu, alkoholu a případně aprotininu se získá smícháním fibrinogenu v alkoholu

s trombinem v alkoholu. Suspenze obsahuje částice fibrinogenu a trombinu se středním průměrem podle Folka a Warda 25 až 100 μm. Trombin může být lidský, hovězí nebo rekombinantní. Fibrinogen může být lidský nebo rekombinantní. Způsob pokrytí nosiče, jako je kolagenová houba, se provede tak, že suspenze se připraví v místě blízkém nosiči a nanese se na pokrývaný povrch nosiče. Pokrytý nosič se vystaví tlaku pod 100 kPa a získá se vysoušený pokrytý povrch nosiče. Pokrytý kolagenový nosič lze použít pro k použití připravený absorbovatelný prostředek pro lepení tkáně, utěsnění tkáně a zástavu krvácení, kde nosič je pokrytý pevně zakotvenými složkami fibrinového lepidla, to jest fibrinogenem a trombinem.

(74) PATENTSERVIS PRAHA a.s., Jivenská 1, Praha 4, 14000;

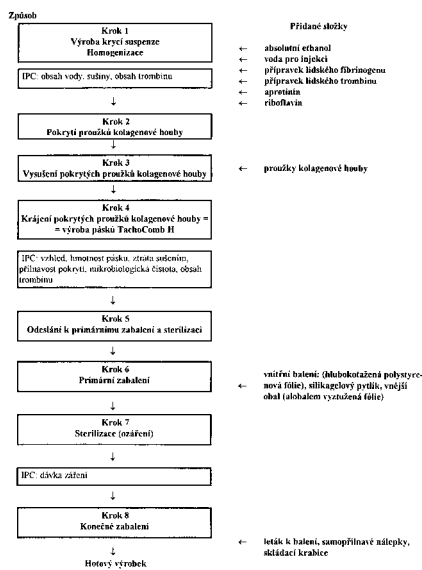

7 (51) A 61 N 1/16, A 61 N 5/10

(21) 2001-746

(71) LAVIČKA Bohumil, Plzeň, CZ;

(72) Lavička Bohumil, Plzeň, CZ;

(54) **Koncentrátor kosmické energie**

(22) 28.02.2001

(57) Zařízení zachycuje a využívá kosmickou energii pro získání a zkoncentrování další energie z atomů, a zároveň eliminuje zdraví nebezpečná záření. Je umístěno na základové plošině nebo na operách rámu (5) a je tvořeno z kovu. Sestává z obruby (6), pláště (3), výztuh (1) a základny (15). Plášť (3) má tvar tří- až osmibokého jehlanu nebo klínovejlanu se základnou (15) o stranách, které jsou vepsány do pravouhelného čtyřúhelníku, oválu, kruhu nebo elipsy. Nebo má zařízení tvar kuželový, klínokuželový nebo rotačního paraboloidu, kde poměr určujících os nebo šířky (S) a délky (L) základny (15) je dán velikostí poměrů 1:1,0 až 1,2, přičemž u zařízení, jehož základna (15) má tvar šestiúhelníku je dán velikostí poměrů  $\sqrt{3} : 2,0$  až 2,4 a základny (15) n-úhelníku s lichým počtem stejných stran jsou vždy vepsány do kruhu. Sklony všech stěn nebo hran pláště (3) k základně (15) jsou v rozmezí 50° až 54°. Konstrukční součástí pláště (3) jsou spádová žebra (7). Počet stran základny (15) je n-násobkem, kde n je vždy celé číslo. Zařízení je uzavřeno vrcholovým prstencem (8), jehož tvar opisuje tvar základny (15) a součástí pláště (3) jsou prstence v počtu max. sedm, kde postavení prstence (2) je kolmé k plášti (3) nebo je rovnoběžné se základnou (15). V jiné alternativě je zařízení tvořeno max. třemi plášti (3), z nichž jeden je tvořen z nekovového materiálu, a je umístěno na podstavci (9) ve tvaru hranolu, válce, komolého jehlanu nebo kužele. Mezi stěnami pláště (3) a základnou (15) je úhel o velikosti 75° až 90° a max. výška podstavce (9) je shodná s max. šířkou (S) koncentrátoru.

V alternativách difuzor (12) prochází svisle vrcholovou částí nebo celým zařízením, přesahuje základnu (15) a vystupuje nad vrcholem (10) nebo břitem (14). Zde je umístěn omezovač (11) volného úniku energie, který má tvar částí válce nebo kulový, nebo má trubkový tvar s přesahy uzavřenými kuličkami. Základní tvary zařízení jsou vzájemně kombinovány a vnitřní uspořádání je vícenásobné a v zrcadlovém provedení, navzájem jsou spojeny distančními vzpěrkami (16).

(74) Langrová Irena, Skřetova 48, Plzeň, 30122;

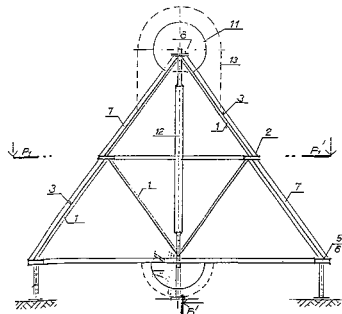

7 (51) **A 62 D 1/00**

(21) **2003-1329**

(71) PCBU SERVICES, INC., Wilmington, DE, US;

(72) Robin Mark L., West Lafayette, IN, US;

Rowland Thomas F., El Dorado, AR, US;

(54) **Způsob hašení ohně s použitím polyfluoretherů**

(22) 14.11.2001

(32) 17.11.2000

(31) 2000/249684

(33) US

(86) PCT/US01/44256

(87) WO 02/040102

(57) Způsob spočívá v tom, že se do ohně zavede hasicí množství prostředku obsahujícího sloučeninu, vybranou ze skupiny, sestávající z nasyceného nebo nenasyceného, fluorovaného etheru se čtyřmi atomy uhlíku a z nasyceného nebo nenasyceného, fluorovaného etheru s pěti atomy uhlíku. S výhodou je sloučeninou  $\text{CF}_3\text{CHF}_2\text{OCF}_3$  nebo  $\text{CF}_3\text{CHF}_2\text{OCH}_3$  nebo  $(\text{CF}_3)_2\text{CHCF}_2\text{OCF}_3$ .

(74) PATENTSERVIS PRAHA a.s., Jivenská 1, Praha 4, 14000;

7 (51) **B 01 D 39/20**

(21) **2002-1451**

(71) AMERSIL-FILPAP S. R. O., Štětí, CZ;

(72) Pfefferle Jan Jr., Roudnice nad Labem, CZ;

(54) **Dvojrvtvý filtrační materiál na bázi skleněných mikrovláken**

(22) 24.04.2002

(57) Filtrační materiál je tvořen první vrstvou skleněných mikrovláken, obsahující diskontinuální skleněná mikrovláknata mající střední průměr 0,1 až 25  $\mu\text{m}$  a organické nevláknité pojivo mající afinitu k povrchu skleněných mikrovláken v množství 0,5 až 10 % hmotn., a druhou vrstvou skleněných mikrovláken, obsahující diskontinuální skleněná mikrovláknata mající střední průměr 0,1 až 25  $\mu\text{m}$ , přičemž tato druhá vrstva skleněných mikrovláken je prosta organického nevláknitého pojiva. Uvedená druhá vrstva skleněných mikrovláken případně obsahuje organické vláknité pojivo.

(74) Hakr Eduard Ing., Přístavní 24, Praha 7, 17000;

7 (51) **B 01 D 53/56**

(21) **2003-218**

(71) FUEL TECH, INC., Batavia, IL, US;

(72) Sun William H., Lisle, IL, US;

Cummings William E. Jr., Easton, CT, US;

De Havilland Piers, Castelletto Ticino, IL, IT;

Carmignani Paul G., Naperville, IL, US;

Boyle John M., Oak Park, IL, US;

(54) **Způsob snížení koncentrace oxidů dusíku v proudu spalin a zařízení k provádění tohoto způsobu**

(22) 03.12.2001

(32) 01.12.2000

(31) 2000/250618

(33) US

(86) PCT/US01/46415

(87) WO 02/043837

(57) Způsob spočívá v tom, že se vytvoří vedlejší proud plynů o teplotě alespoň 140 °C, do tohoto proudu se vpraví roztok močoviny za podmínek, které jsou dostatečné pro zplynění tohoto roztoku, přivedení vedlejšího proudu plynů do primárního proudu, obsahujícího oxidy dusíku a průchod spojeného proudu plynů přes katalyzátor za podmínek, které jsou účinné pro snížení koncentrace oxidů dusíku ve spojeném proudu plynů. Zařízení zahrnuje potrubí pro dopravu vedlejšího proudu plynů o teplotě 140 °C, prostředky pro vpravení vodného roztoku močoviny do vedlejšího proudu plynů, prostředky pro přivedení vedlejšího proudu plynů do primárního proudu plynů a prostředky pro průchod spojeného proudu plynů přes katalyzátor pro redukci oxidů dusíku.

(74) Všečetka Miloš JUDr., Hálkova 2, Praha 2, 12000;

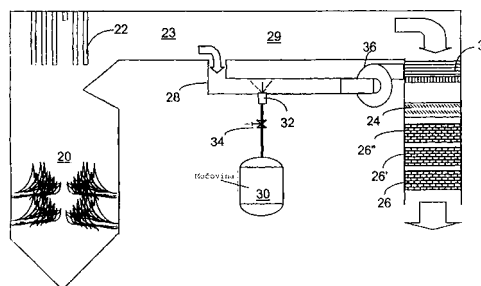

7 (51) **B 01 D 61/44**

(21) **2003-1158**

(71) FLEXSYS B. V., Deventer, NL;

(72) Giatti Anna, Arnhem, NL;

Korpel Fred, Roosendaal, NL;

Boerman Gerrit Jan, Deventer, NL;

Rains Roger Keranan, Richfield, OH, US;

(54) **Způsob zlepšení čistoty odpadního vodného roztoku kvarterního amoniumhydroxidu**

(22) 22.10.2001

(32) 27.10.2000, 15.11.2000

(31) 2000/00203744, 2000/248811

(33) EP, US

(86) PCT/EP01/12385

(87) WO 02/034372

(57) Způsob spočívá v tom, že se odpadní vodný roztok např. z výroby 4-aminodifenylnaminu podrobí elektrolýze za použití kationtově selektivní membrány. Anolytový oddíl se naplní vodou, katolytový oddíl se naplní vodou, popřípadě obsahující kvarterní amoniumhydroxid a středový oddíl se naplní odpadním vodným roztokem. Elektrolýzou se vede el. proud a vyčištěný vodný roztok kvarterního amoniumhydroxidu se odebírá.

(74) Korejzová Zdeňka JUDr., Spálená 29, Praha 1, 11000;

7 (51) **B 01 F 3/04**

(21) **2003-1944**

(71) PIJÁK Michal Ing., Trenčín, SK;

PIJÁK Pavol Ing., Praha, CZ;

(72) Piják Michal Ing., Trenčín, SK;

Piják Pavol Ing., Praha, CZ;



- (54) **Zařízení pro vertikální provzdušňování a/nebo míchání kapalin**  
 (22) 09.04.2002  
 (32) 20.04.2001  
 (31) 2001/546  
 (33) SK  
 (86) PCT/SK02/00004  
 (87) WO 02/085503  
 (57) Zařízení je určeno pro vertikální provzdušňování a/nebo míchání kapalin v jejich úpravách, zejména v čistírnách odpadních vod. Zařízení má na hladině provzdušňované nebo míchané kapaliny umístěný nosný plovák (8), spojený se zdola otevřeným zvonovitým tělesem (7), ve kterém je pod hladinou kapaliny osazeno nosné těleso (9) a ponorný elektromotor (1) spojený s hřídelem, na kterém je umístěno oběžné kolo (2) s axiálními lopatkami, přičemž v nosném tělese (9) je dále umístěný vertikálně protékající vnější plášť (3) s rozváděcími lopatkami a alespoň jedno nasávací potrubí (6) vzduchu a alespoň jednou směšovací komorou (5) kapaliny a vzduchu tak, že nosné těleso (9) zařízení propojuje prostor za rozváděcími lopatkami vnějšího pláště (3) přes dýzu s otvorem nasávacího potrubí (6) vzduchu a otvorem směšovací komory (5) kapaliny a vzduchu.  
 (74) Soukup Petr ing., Švédská 3, Olomouc, 77200;

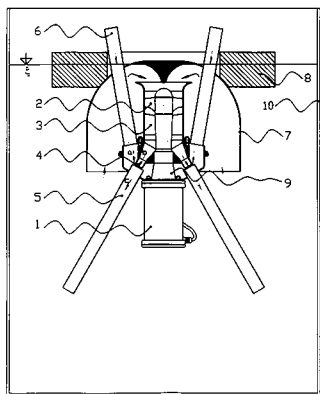

- (51) **B 01 F 7/08, B 01 F 7/24**  
 (21) **2003-1324**  
 (71) FARREL CORPORATION, Ansonia, CT, US;  
 (72) Valsamis Lefteris, Stratford, CT, US;  
 Borzenski Frank, Branford, CT, US;  
 Wagner Robert, Trumbull, CT, US;  
 Rapetski Walter, Orange, CT, US;  
 Baurmeister Hans, Londonderry, VT, US;  
 (54) **Čtyřkřídlé, do sebe navzájem nezapadající rotory pro synchronní pohon pro disperzní a distributivní mísení**  
 (22) 28.02.2002  
 (32) 04.05.2001  
 (31) 2001/849058  
 (33) US  
 (86) PCT/US02/06103  
 (87) WO 02/089964  
 (57) Čtyřkřídlé rotory pro použití ve vnitřním mísicím stroji vsádkového typu. Rotor má dvě dlouhá křídla a tato dlouhá křídla mají rozdílné náběhové úhly a úhly šroubovice, dále má dvě krátká křídla a tato krátká křídla mají také rozdílné náběhové úhly a úhly šroubovice. Čtyřkřídlé rotory se nacházejí v plášti vnitřního mísicího stroje, ve kterém jsou orientovány tak, že první dlouhé křídlo prvního rotoru začíná na hnaném konci prvního rotoru a první dlouhé křídlo druhého rotoru začíná na chladičím konci druhého rotoru.  
 (74) Smola Josef Ing., Mendlovo nám. 1a, Brno, 60300;

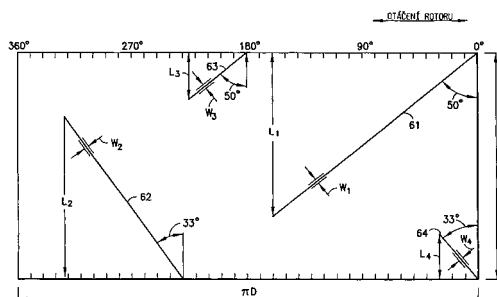

- (51) **B 01 J 19/28, C 08 J 11/16**  
 (21) **2003-1548**  
 (71) CLEANAWAY DEUTSCHLAND AG & CO. KG, Hamburg, DE;  
 (72) Ebel Achim, Rostock, DE;  
 Gutierrez Carlos Dario, Spartanburg, SC, US;  
 (54) **Zařízení pro čištění a/nebo dekontaminaci polyesteru**  
 (22) 17.12.2001  
 (32) 15.12.2000  
 (31) 2000/00127589  
 (33) EP  
 (86) PCT/EP01/14882  
 (87) WO 02/047810  
 (57) Zařízení na čištění a/nebo dekontaminaci polyesteru, zejména polyethylentereftalátu (PET) obsahuje alespoň částečně vyhřívanou rotační trubkovou pec (1), která se plní směsí z polyesteru a alkalického materiálu a ve které dochází ke zmýdelnění směsi. Uvnitř rotační trubkové pece (1) je uspořádán uzávěr (22) uzavírající alespoň částečně vnitřní prostor (5) rotační trubkové pece, přičemž tento uzávěr (22) má alespoň jeden průchozí otvor (26), který lze zakrývat krycím plechem (30), takže lze měnit stupeň naplnění rotační trubkové pece (1).  
 (74) PATENTSERVIS PRAHA a.s., Jivenská 1, Praha 4, 14000;
- (51) **B 01 J 19/28, C 08 J 11/16**  
 (21) **2003-1549**  
 (71) CLEANAWAY DEUTSCHLAND AG & CO. KG, Hamburg, DE;  
 (72) Ebel Achim, Rostock, DE;  
 Gutierrez Carlos Dario, Spartanburg, SC, US;  
 (54) **Zařízení pro čištění a/nebo dekontaminaci polyesteru**  
 (22) 17.12.2001  
 (32) 15.12.2000  
 (31) 2000/00127589  
 (33) EP  
 (86) PCT/EP01/14881  
 (87) WO 02/047809  
 (57) Zařízení na čištění a/nebo dekontaminaci polyesteru, zejména polyethylentereftalátu (PET) obsahuje alespoň částečně vyhřívanou rotační trubkovou pec (1), která se plní směsí z polyesteru a alkalického materiálu a ve které dochází ke zmýdelnění směsi. Uvnitř rotační trubkové pece (1) je uspořádán uzávěr (22), uzavírající alespoň částečně vnitřní prostor (5) rotační trubkové pece (1), která má na svém vnitřním povrchu alespoň jednu axiálně uspořádanou lištu (60).

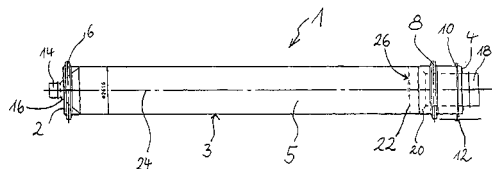

- (74) PATENTSERVIS PRAHA a.s., Jivenská 1, Praha 4, 14000;

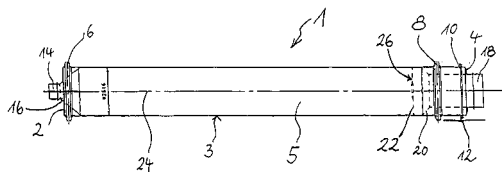

- 7 (51) **B 01 J 21/00**  
 (21) **2003-1557**  
 (71) POLIMERI EUROPA S. P. A., Brindisi, IT;  
 ENITECNOLOGIE S. P. A., San Donato Milanese, IT;  
 (72) Perego Carlo, Carnate, IT;  
 Pollesel Paolo, San Donato Milanese, IT;  
 Soprani Massimo, Borgosesia, IT;  
 Romagnoli Massimo, Sesto San Giovanni, IT;  
 (54) **Způsob regenerace katalyzátorů pro parní krakování**  
 (22) 21.11.2001  
 (32) 06.12.2000  
 (31) 2000MI/002642  
 (33) IT  
 (86) PCT/EP01/13622  
 (87) WO 02/045850  
 (57) Způsob regenerace vyčerpaných katalyzátorů obsahujících jeden nebo více hlinitanů vápenatých pro parní krakovací reakce zahrnuje zpracování vyčerpaných katalyzátorů v proudě vodní páry při teplotě, která se pohybuje od 700 °C do 950 °C a při tlaku, který se pohybuje od 0,05 do 0,2 MPa.
- (74) Čermák Karel Dr., Národní třída 32, Praha 1, 11000;

- 7 (51) **B 01 L 9/00**  
 (21) **2003-400**  
 (71) LIFESCAN, INC., Milpitas, CA, US;  
 (72) House Allen, Danville, CA, US;  
 Olson Lorin, Scotts Valley, CA, US;  
 (54) **Držák proužku pro použití ve zkušebním zařízení**  
 (22) 26.07.2001  
 (32) 11.08.2000  
 (31) 2000/637466  
 (33) US  
 (86) PCT/US01/23710  
 (87) WO 02/013966  
 (57) Držáky zkušebních proužků, určený k použití a měřicím přístrojem obsahuje otvor s vystouplým okrajem. Vystouplý okraj umožňuje po vložení proužku do otvoru ve spojení s horním povrchem zkušebního proužku u těsnění vůči tekutině. Držák proužku může být provedený tak, že alespoň částečně obklopuje oblast pro aplikaci vzorku na zkušebním proužku při vložení proužku do otvoru. Měřicí přístroje obsahující držáky proužků.
- (74) Čermák Karel Dr., Národní třída 32, Praha 1, 11000;

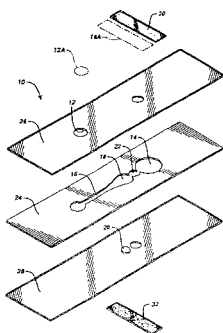

- 7 (51) **B 02 C 15/00, B 02 C 15/04**  
 (21) **2002-1541**  
 (71) PSP ENGINEERING A. S., Přerov, CZ;  
 (72) Košina Ivan Ing., Brodek u Přerova, CZ;  
 Paramonov Peter Ing., Uherské Hradiště, CZ;  
 Pavlík Jan Ing., Lipník nad Bečvou, CZ;  
 Matyáš Jan Ing., Holešov, CZ;  
 (54) **Mlýn k mletí zrnitých materiálů**  
 (22) 02.05.2002  
 (57) Řešení se týká mlýnu k mletí zrnitých materiálů tvořeného mlecím válcem (2) a nejméně dvěma vzhledem k mlecímu válci (2) protiběžně se otáčejícími mlecími běhouny (51, 52, 53), jejichž osy (511, 521, 531) jsou protiběžně s osou (20) mlecího válce (2) a které jsou jednak opatřeny prostředky pro zajištění přítlaku k mlecímu válci (2) a jednak jsou vzhledem k mlecímu válci (2) posuvně uloženy tak, že mezi jejich povrchem a přivráceným povrchem mlecího válce (2) jsou vytvořeny štěrbiny (6), jejichž velikost je radiálně nastavitelná. Podstatné je, že alespoň první z mlecích běhounů (51, 52, 53) je opatřen vlastním pohonem, přičemž mlecí běhouny (51, 52, 53) mají shodný nebo vzájemně rozdílný průměr (d), jehož velikost je maximálně 3/4 velikosti průměru (D) mlecího válce.

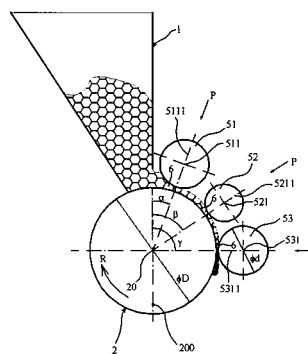

- 7 (51) **B 05 B 9/04, A 61 H 33/04**  
 (21) **2003-2125**  
 (71) PHARMACIA AB, Stockholm, SE;  
 (72) Péclat Christian, Neuchâtel, CH;  
 Gremion Emmanuel, Echarlens, CH;  
 Saurer Alain, Neuchâtel, CH;  
 Siegfried Daniel, Bern, CH;  
 Käser Stefan, Aarau, CH;  
 Villiger Beat, Reinach, CH;  
 Himbert Hans, Bromma, SE;  
 (54) **Zařízení pro aplikaci kapaliny a způsob provozu výstřikovacího zařízení**  
 (22) 29.01.2002  
 (32) 08.02.2001  
 (31) 2001/0100418  
 (33) SE  
 (86) PCT/SE02/00150  
 (87) WO 02/062488  
 (57) Zařízení (100, 200) pro aplikaci kapaliny a způsob provozu výstřikovacího zařízení (100, 200) pro výstřikování proudy kapaliny směrem k oku, přičemž tento proud se pohybuje od proximální polohy směrem k distální poloze a zařízení (100, 200) obsahuje pouzdro (110, 210), zásobník (117, 217) pro kapalinu, alespoň jeden otvor (118, 218) pro výstřikování proudy, který je se zásobníkem (117, 217) spojen pro přechod tekutiny, čerpací mechanismus (150, 250) ovladatelný za účelem dodávání alespoň části kapaliny ze zásobníku (110, 210) otvorem (118, 218), aby se vytvořil proud, a oční vaničku (120, 220) s dotykovou plochou uspořádanou pro kontakt s okem nebo jeho obličejovým okolím. Oční vanička (120, 220) je uspořádána pohyblivá vzhledem k otvoru (118, 218) nebo pouzdru (110, 210) mezi alespoň dvěma polohami: aktivní polohou, ve které je zmíněná dotyková

plocha oční vaničky (120, 220) ve vymezené bezpečnostní vzdálenosti od otvoru (118, 218) a klidovou polohou, ve které je dotyková plocha oční vaničky (118, 218) ve více proximální poloze ve srovnání s aktivní polohou, a že je uspořádán senzor (186), který umožňuje rozlišovat mezi těmito polohami. Čerpací mechanismus (150, 250) může obsahovat poháněcí zařízení čerpadla, které je schopno ukládat akumulovanou energii pro pohánění čerpacího mechanismu (150, 250), a může být přítomen alespoň jeden aktivační mechanismus, který je ovladatelný za účelem zahájení provozu zařízení (100, 200) pro aplikaci kapaliny, přičemž poháněcí mechanismus (130, 230) je uspořádán k transformování manuální nebo uložené energie jednak na akumulovanou energii poháněcího zařízení čerpadla a jednak na přímou nebo uloženou energii pro provoz aktivačního mechanismu.

(74) Zelený Pavel JUDr., Hádkova 2, Praha 2, 12000;

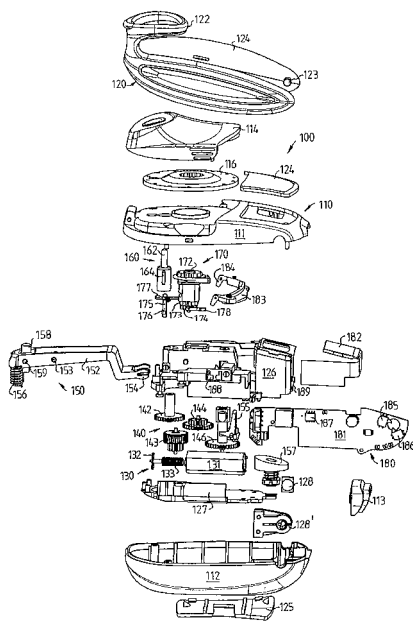

- 7 (51) **B 21 D 35/00**  
 (21) **2002-923**  
 (71) SWA, S. R. O., Stod, CZ;  
 (72) Šizling Jiří, Holýšov, CZ;  
 (54) **Zařízení pro formování, stříhání a napínání zpracovávaných polotovarů**  
 (22) 14.03.2002  
 (57) Zařízení sestává z pracovního členu (1) s lineárním pohybem, který má stříhací, napínací nebo tvarovací funkci, ze silové jednotky (2) a lineárního vedení (3). Zařízení dále sestává z trojkloubového mechanismu (4), který je tvořen tvarovým členem (44) a pomocným ramenem (45), jež jsou vzájemně spojeny s centrálním kloubem (41), přičemž tvarový člen (44) je uchycen v kloubu (42) s lineárním pohybem, který je součástí pracovního členu (1), pomocné rameno (45) je uloženo v pevném kloubu (43) a tvarový člen (44) obsahuje pracovní část (441), nebo alternativně zařízení dále sestává z ozubeného tvarového členu (54) a pevně uloženého ozubeného hřebene (51), které společně tvoří ozubený převod, přičemž ozubený tvarový člen (54) je uchycen v rotačním uložení (52), rotační uložení (52) je pevně spojeno s pracovním členem (1) a ozubený tvarový člen (54) obsahuje pracovní část (541)  
 (74) Langrová Irena, Skrětova 48, Plzeň, 30100;

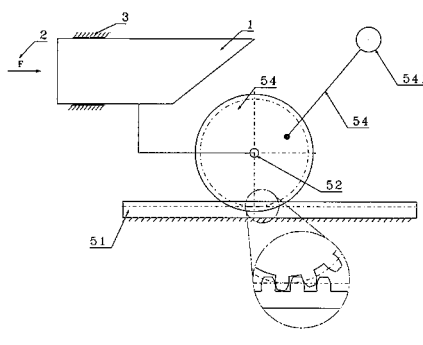

- 7 (51) **B 23 D 33/00**  
 (21) **2002-1325**  
 (71) ŽĎAS, A. S., Žďár nad Sázavou, CZ;  
 (72) Jaitner Albin Ing., Příbrav, CZ;  
 Chmel Jan Ing., Velká Losenice, CZ;  
 (54) **Lámací zařízení nůžek na šrot**  
 (22) 16.04.2002  
 (57) Na boku (10) skříně (1) je na jedné straně uchycen rám (5) lámacího zařízení, ve kterém je pevně uchycen vrubovací břit (7) a posuvně uložen vyhazovač (6) s pružinou (8). Na protilehlé straně je ve skříně (1) uchycen pevný nůž (9). Boky (12) vyhazovače (6) svírají úhel  $\alpha$ , větší než  $20^\circ$  a menší než  $180^\circ$ .

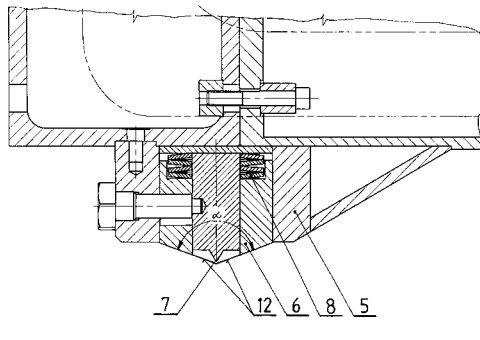

- 7 (51) **B 23 D 65/00**  
 (21) **2002-2259**  
 (71) WINTERSTEIGER GMBH, Ried, AT;  
 (72) Nöbauer Franz, Mehrbach, AT;  
 Liedl Gerhard, Wien, AT;  
 (54) **Způsob připevňování zubu z tvrdokovu na list pily**  
 (22) 07.12.2000  
 (32) 27.12.1999  
 (31) 1999/2185  
 (33) AT  
 (86) PCT/AT00/00330  
 (87) WO 01/053028  
 (57) Zub (1) z tvrdokovu, předem opracovaný podle geometrie zubu pily, se natupo přidrží předem opracované čelní stýčné ploše (3) listu (2) pily a potom se za přívodu tepla podél styku (10) mezi listem (2) pily a zubem (1) z tvrdokovu spojí s listem (2) pily. Výhodně se zub (1) z tvrdokovu na list (2) pily navaří za pomoci horké stopy (9) laserového paprsku (7), rozprostírající se po celé délce styku (10).  
 (74) Všečetka Miloš JUDr., Hádkova 2, Praha 2, 12000;

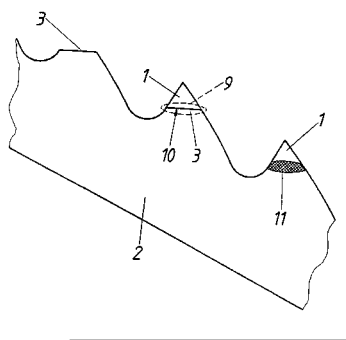
7 (51) **B 23 Q 3/00, B 23 Q 3/10**(21) **2002-1345**

(71) EROWA AG, Reinach, CH;

(72) Fries Karl, Reinach, CH;

(54) **Upínací přípravek pro obrobnku**

(22) 17.04.2002

(57) Upínací přípravek má podstavec (1) a úchyt (2) obrobnku, který se na něm nechá pevně upnout, na kterém jsou uspořádané směrové články, které spolupracují párovým způsobem a vyrovnávají úchyt (2) obrobnku ve třech k sobě kolmých souřadnicových osách a úhlově na podstavci (1). Upínací orgány pevně drží svou upínací silou úchyt (2) obrobnku v poloze, stanovené směrovými články na podstavci (1). Každý upínací orgán má na podstavci (1) upínací pouzdro (4) a na úchytu (2) obrobnku upínací čep (11). Jako směrové články pro stanovení polohy v souřadnicové ose, paralelní s čarou účinnosti síly, existují navzájem proti sobě stojící dorazové plochy (27, 28). Úchyt (2) obrobnku má na straně (9), v upnutém stavu přivrácené k podstavci (1), průběžně plochý povrch, který místně na této straně tvoří dorazové plochy (27).

(74) Čermák Karel Dr., Národní třída 32, Praha 1, 11000;

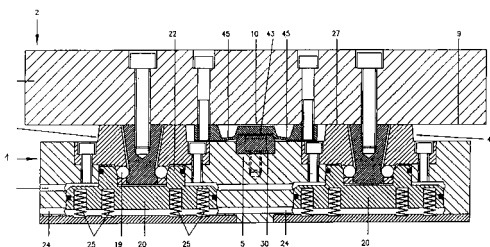
7 (51) **B 23 Q 3/06**(21) **2002-1688**

(71) EROWA AG, Reinach, CH;

(72) Fries Karl, Reinach, CH;

(54) **Upínací lišta pro použití v upínacím zařízení obrobnků pro jejich obrobení na obráběcích stroji a upínací zařízení obrobnků**

(22) 15.05.2002

(57) Upínací lištu (7, 8, 107, 108) je možné v podélném směru podélného nosníku (4, 5, 104, 105) posuvně upevnit oběma jejími konci (11, 111) na tomto nosníku (4, 5, 104, 105), přičemž upínací lišta (7, 8, 107, 108) má vrtané otvory (15, 15a, 115), probíhající v jejím namontovaném stavu rovnoběžně k podélným nosníkům (4, 5, 104, 105) pro volitelné vložení upínacích šroubů (17, 22, 117, 122) a/nebo dorazových tyčí (121). Upínací zařízení má svěrné orgány, sestávající z nejméně jednoho pomocného rámu rozebíratelně vsazeného do obdélníkového rámu (1, 101), který zahrnuje dvě nastavitelné upínací lišty (7, 8, 9, 10, 107, 108), které je možné vzájemně spojit spojovacím prostředkem (17, 22, 117, 118), které jsou svými oběma konci (11, 111) posuvně v podélném směru podélného nosníku (4, 5, 104, 105) a na tomto nosníku (4, 5, 104, 105) je možné je upevnit, a které mají vrtané otvory 15, 15a, 1105) pro volitelné nasazení upínacích šroubů (22, 122), které v montážním stavu upínacích lišt (7, 8, 9, 10, 107, 108) probíhají rovnoběžně s podélnými nosníky (4, 5,

104).

(74) Čermák Karel Dr., Národní třída 32, Praha 1, 11000;

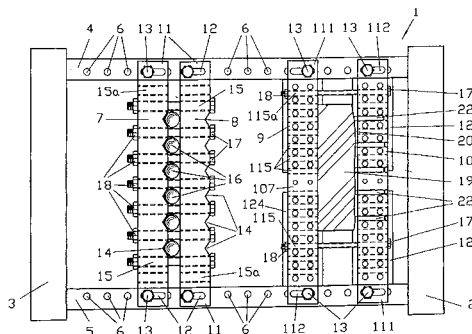
7 (51) **B 23 Q 11/08**(21) **2002-1455**

(71) TOSHULIN, A. S., Hulín, CZ;

(72) Balcárek Zdeněk Ing., Hulín, CZ;

(54) **Krytování pracovního prostoru obráběcího stroje**

(22) 25.04.2002

(57) Krytování zahrnuje jednak pevný kryt spojený s rámem (1) stroje a opatřený horizontálně přesuvnými dveřmi (10), jednak vertikálně zasouvateľné teleskopické stěny (11), spojené s příčnickem (2), a jednak teleskopické kryty (12, 13) vodicích ploch suportu (3) po příčnicku (2). Alespoň jeden z teleskopických krytů (12, 13) je vytvořen jako dvojitý, sestávající z malého teleskopického krytu (15), uspořádaného na vodicí ploše suportu (3) po příčnicku (2) a zasouvateľného do spojovacího dílu (16), pevně spojeného se suportem (3), z velkého teleskopického krytu (17), uspořádaného na malém teleskopickém krytu (15), spojeného s ním a zasouvateľného do pevné části (18), pevně spojené s příčnickem (2), a z mechanismu připojení velkého teleskopického krytu (17) je spojovacímu dílu (16). Vnější stěny teleskopických krytů (12, 13) spojovacího dílu (16) a suportu (3), přivrácené k pracovnímu prostoru stroje na sebe navazují a tvoří v podstatě rovinné těsnící plochy.

(74) Jandová Marie Ing., Nerudova 1095, Kuřim, 66434;

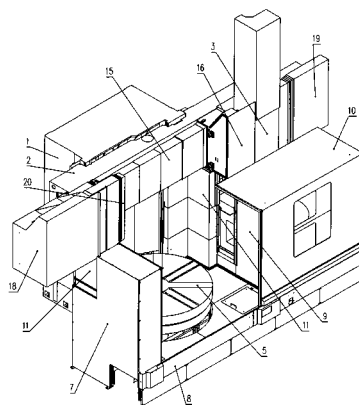
7 (51) **B 24 B 13/005, B 24 B 9/00**(21) **2002-395**

(71) PRECIOSA, A.S., Jablonec nad Nisou, CZ;

(72) Málek Lubomír ing., Jablonec nad Nisou, CZ;

(72) Valapka Ján ing., Liberec, CZ;

(72) Ryneš David ing., Jablonec nad Nisou, CZ;

(54) **Zařízení pro obrábění faset bižuterních kamenů**

(22) 01.02.2002

(57) Zařízení pro obrábění faset bižuterních kamenů (8) je tvořeno hlavním pneumatickým lineárním motorem (1) s brzdou (2), upevněným na rámu stroje (10) a pneumatickým lineárním motorem (3) mikroposuvu, spojeným s hlavním pneumatickým lineárním motorem

(1). K pneumatickému lineárnímu motoru (3) mikroposuvu je připojen nosič (4), spojený s aparátem (7), nesoucím obráběné bžuterní kameny (8). Na nosiči (4) je umístěno elektronické odměřovací zařízení (6). Pro zajištění krajních poloh posuvu je nosič (4) opatřen horním mechanickým dorazem (11) a dolním mechanickým dorazem (12).

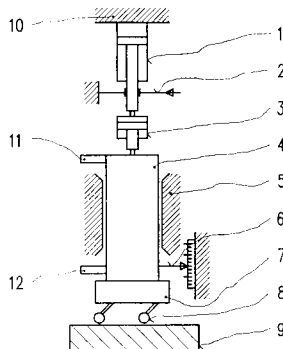

7 (51) **B 24 D 5/12, B 24 D 5/16**

(21) **2003-2522**

(71) TYROLIT SCHLEIFMITTELWERKE

SWAROVSKI KG, Schwaz, AT;

(72) Lang Adolf, Schwaz, AT;

Meissl Florian, Innsbruck, AT;

Bosin Markus, Kitzbühl, AT;

(54) **Rozbrušovací kotouč s bočními ocelovými plechy**

(22) 23.01.2003

(32) 24.01.2002

(31) 2002/02001641

(33) EP

(86) PCT/AT03/00022

(87) WO 03/061910

(57) Rozbrušovací kotouč (1), zejména o průměru přes 500 mm, je upnutelný mezi upínací příruby (5a, 5b) a je na bočích opatřen ocelovými plechy nebo ocelovými mřížkami (2). Ocelové plechy nebo ocelové mřížky (2) jsou zarovnaně uloženy v prohlubeninách (3) v bočních plochách rozbrušovacího kotouče (1), a mají nejmenší tloušťku 0,5 mm, přičemž jejich radiální rozměr přesahuje radiální rozměr upínací příruby (5a, 5b). Při způsobu výroby kotouče (1) se směr zhutnění, takže se ocelový plech nebo ocelová mřížka (2) zarovnaně vsadí do boční polohy.

(74) Andera Jiří Ing., Nad Štolou 12, Praha 7, 17000;

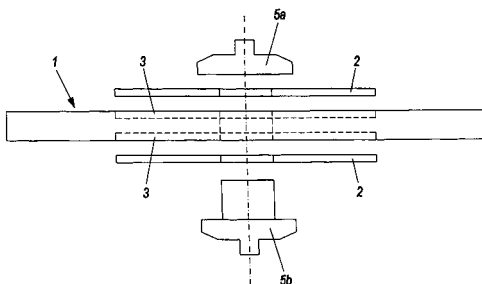

7 (51) **B 27 K 3/34, C 09 D 7/12, C 09 D 15/00**

(21) **2002-762**

(71) CIBA SPECIALTY CHEMICALS HOLDING INC.,

Basel, CH;

(72) Köhler Manfred, Freiburg, DE;

Auschra Clemens, Freiburg, DE;

Cunkle Glen Thomas, Stamford, CT, US;

Nesvadba Peter, Marly, CH;

Seltzer Raymond, New City, NY, US;

(54) **Způsob ochrany dřeva před degradací účinkem světla**

(22) 24.08.2000

(32) 02.09.1999

(31) 1999/99810785

(33) EP

(86) PCT/EP00/08259

(87) WO 01/017738

(57) Způsob ochrany dřeva před degradací účinkem světla se provádí ošetřením dřeva impregnačním prostředkem penetrujícím povrchem dřeva, který sestává a) z vody bez organického rozpouštědla a b) z N-oxidu nebo N-hydroxyderivátu stéricky bráněného aminu. Dále se popisuje použití N-oxidu nebo N-hydroxyderivátu stéricky bráněného aminu k stabilizaci dřeva.

(74) Kubát Jan Ing., Přístavní 24, Praha 7, 17000;

7 (51) **B 27 K 3/50, B 27 K 3/38**

(21) **2003-27**

(71) RODRIGUEZ RAMOS Rafael, Valencia, ES;

(72) Rodriguez Ramos Rafael, Valencia, ES;

(54) **Nosič použitý pro nanesení chemických sloučenin na dřevo**

(22) 07.05.2001

(86) PCT/ES01/00175

(87) WO 02/090068

(57) Nosič obsahuje toluen (40 až 70%), xylen (6 až 40%), benzofenon (3 až 18%), butylglykol (2 až 9%), cetylacetát (1 až 7%) a methanol (0,3 až 4%). Tento nosič má vysoký index penetrace ve dřevě a může být použit pro přípravu přípravků na ošetření dřeva, které obsahují jednu nebo více chemických sloučenin, např. insekticidy a nebo fungicidy, a které jsou používány při ošetření nebo prevenci poškození způsobeného biologickými činiteli, kteří jsou pro dřevo škodliví.

(74) PATENTSERVIS PRAHA a.s., Jivenská 1, Praha 4, 14000;

7 (51) **B 29 C 43/18 // B 29 D 23/20**

(21) **2003-2303**

(71) CEBAL S. A. S., Clichy, FR;

(72) Bosshardt Michel, Sainte-Ménéhould, FR;

Gruau Bertrand, Braux Sainte Cohiere, FR;

(54) **Způsob výroby výroby plastových dílů**

(22) 25.02.2002

(32) 26.02.2001

(31) 2001/0102574

(33) FR

(86) PCT/FR02/00686

(87) WO 02/068171

(57) Způsob výroby se týká předmětů či částí předmětů tvořených sestavou, která obsahuje alespoň dvojici plastových dílů (10, 5; 10', 5'), které jsou vůči sobě vzájemně pohyblivé s alespoň jedním stupněm volnosti a jejichž odpovídající plochy mají alespoň zčásti komplementární tvary, takže existuje alespoň jedno geometrické uspořádání, ve kterém jsou spolu pevně spojeny na společné ploše (11, 11') v těsném kontaktu bez vůle. Způsob sestává z následujících kroků: 1) vylisování prvního dílu (10, 10') vstříkáváním nebo stlačováním; 2) odstraněním druhého nástroje (51), přičemž první díl (10, 10') zůstane spojen s prvním nástrojem (40), který hraje roli opěrného nástroje (60), nebo se položí na opěrná nástroj (60); 3) vylisování druhého dílu (5, 5') stlačováním, přičemž se použije celek (110) prvního dílu spojený s opěrným nástrojem (60) a třetí nástroj (55); 4) odstranění prvního opěrného nástroje (60) a třetího nástroje (55) a vyjmutí vytvořené sestavy (200).

(74) Všetečka Miloš Dr., Hálkova 2, Praha 2, 12000;

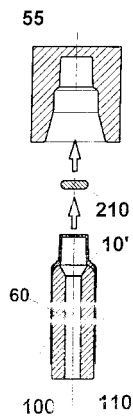

7 (51) **B 29 C 71/02, B 29 C 49/64, B 29 B 13/02, B 65 D 85/72**

(21) **2003-1847**

(71) ZHUHAI ZHONG FU PET BEER BOTTLE CO., LTD., Guangdong, CN;

(72) Wong Choi Fai, Guangdong, CN;

(54) **Hrdlo pивní lahve z polyesteru a způsob jeho výroby**

(22) 21.01.2002

(32) 22.01.2001, 04.12.2001

(31) 2001/01107496, 2001/01139569

(33) CN, CN

(86) PCT/CN02/00030

(87) WO 02/076712

(57) Při výrobě hrdla polyesterové pивní lahve, které není strojově opatřeno závitem a má délku 0,5 až 35 mm se nekrytalizovaný polotovar lahve umístí na dobu 24 až 72 hodin do klimatizovaného prostředí, přičemž se předehřeje krytalizátor. Do zásobníku se uvede nekrytalizovaný polotovar pomocí pásového dopravníku. Nekrytalizovaná oblast materiálu hrdla polotovaru lahve se vnese pomocí hřidelového transportního řetězu do krytalizátoru pro ohřátí na teplotu 120 °C až 150 °C pro krytalizaci. Pak se polyesterový polotovar lahve s krytalizovanou oblastí materiálu hrdla vyjme z krytalizátoru a pomocí jiného pásového dopravníku se dopraví na místo chlazení a tvarování.

(74) PATENTSERVIS PRAHA a.s., Jivenská 1, Praha 4, 14000;

7 (51) **B 29 D 23/20, B 29 C 43/18, B 29 C 43/08**

(21) **2003-2242**

(71) CEBAL SAS, Clichy, FR;

(72) Gruau Bertrand, Verdun, FR;

Zakrzewski Hervé, Verdun, FR;

Bosshardt Michel, Sainte-Ménéhould, FR;

(54) **Způsob výroby ohebných tub a sestav dílů z plastů a výrobní dílna a zařízení k provádění způsobu**

(22) 18.03.2002

(32) 19.03.2001, 06.02.2002

(31) 2001/0103706, 2002/355614

(33) FR, US

(86) PCT/FR02/00950

(87) WO 02/074523

(57) Výrobní dílna obsahuje první oblast pro výrobu pláště tub, druhou oblast pro výrobu ohebných tub, obsahující nejméně jedno zařízení (30) pro výrobu předvýrobků (20) z plastu a více tvářecích zařízení (200) pro lisování hlav lisováním předvýrobků, přičemž každé tvářecí zařízení (200) obsahuje tvárnici (240) a tvárník (210). Každý tvárník se opatřuje před tvářením jedním z uvedených pláště tak, že tvářením zhotovená hlava je přivařena k plášti. Dílna dále obsahuje třetí oblast pro dokončování takto vytvořených ohebných tub a první přesouvací

prostředek (100), přesouvající plynule pláště (1) z první oblasti k druhé oblasti a druhý přesouvací prostředek (300) pro plynulé přesouvání, synchronizované s předchozím, tub (5) z druhé oblasti k uvedené třetí oblasti. Druhá oblast obsahuje třetí přesouvací prostředek (10) přesouvající tvárnici (210) plynulým pohybem synchronizovaným s přesouváním prvním přesouvacím prostředkem (100) a druhým přesouvacím prostředkem (300). Druhá oblast rovněž obsahuje nakládací prostředky (280) pláště (1) na tvárnici (210), které jsou přiřazené k synchronizovanému pohybu prvního a třetího přesouvacího prostředku, a odebírací prostředky pro snímání tub (5) z tvárníků (210) a přiřazené k synchronizovanému pohybu druhého a třetího přesouvacího prostředku.

(74) Všečetka Miloš JUDr., Hálkova 2, Praha 2, 12000;

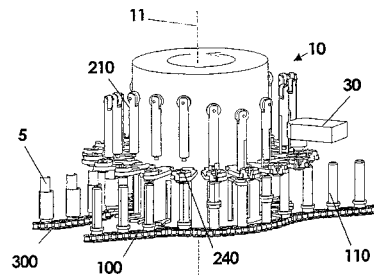

7 (51) **B 30 B 9/32**

(21) **2002-1605**

(71) STRAŠÁK Milan Ing., Zbraslav-Březina, CZ;

(72) Strašák Milan Ing., Zbraslav-Březina, CZ;

(54) **Lisovací zařízení zejména kovového šrotu pro další zpracování zejména dělením**

(22) 09.05.2002

(57) Zařízení je tvořeno nakloněnou žlabovitou násypkou (2) s dnovou částí (6), jednou pevnou bočnicí (3) a jednou profiilehle uspořádanou výkyvnou bočnicí (4) a dále posuvovým ústrojím (10) suvně uloženým na nižším konci žlabovité násypky (2) a tvořeným pevnou posuvovou bočnicí (11), posuvovou dnovou částí (12) a výkyvnou posuvovou bočnicí (13), přičemž k posuvovému ústrojí (10) je výkyvně do žlabovité násypky (2) připojeno lisovací rameno (24) s lisovníkem (25) a dělicí ústrojí (30) zejména kovového šrotu.

(74) Sedlák Zdeněk Ing., Mendlovo nám. 1a, Brno, 60300;

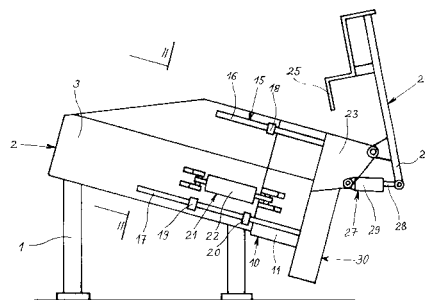

7 (51) **B 32 B 5/26, B 32 B 27/36, D 04 H 13/00, D 06 N 5/00, B 32 B 17/12**

(21) **2003-2397**

(71) FREUDENBERG POLITEX S. R. L., Milano, IT;

(72) Locatelli Achille, Blevio, IT;

(54) **Kompozitní výtuzný materiál pro živice povlakové střešní krytiny**

(22) 04.03.2002

(32) 08.03.2001

(31) 2001MI/000489

(33) IT

(86) PCT/EP02/02476

(87) WO 02/070246

- (57) Řešení se týká kompozitního výztužného materiálu, odolného proti ohni, pro živичné povlakové střešní krytiny. Kompozitní výztužný materiál obsahuje první vrstvu (1) a druhou vrstvu (7) z netkané rohože ze syntetického materiálu a rouno (6) ze skleněných vláken, vložené mezi tyto vrstvy (1, 7). Výztužný materiál obsahuje větší počet podélně orientovaných výztužných skleněných vláken (4), vložených mezi první vrstvou (1) a druhou vrstvou (7) rohože.
- (74) Zelený Pavel JUDr., Hálkova 2, Praha 2, 12000;

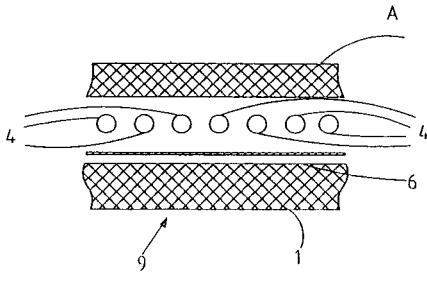

- 7 (51) **B 32 B 27/08, B 32 B 27/36**  
 (21) **2003-1046**  
 (71) SOLUTIA INC., St. Louis, MO, US;  
 (72) Moran James R., Longmeadow, MA, US;  
 Lu Jun, East Longmeadow, MA, US;  
 (54) **Skelný laminát odolný proti neoprávněnému vniknutí**  
 (22) 25.09.2001  
 (32) 28.09.2000  
 (31) 2000/236082  
 (33) US  
 (86) PCT/US01/29903  
 (87) WO 02/026492  
 (57) Vložené vrstvy kompozitního laminátu nalepené na skelný laminát obsahující dvě polyetylen tereftalátové (PET) fólie mezi adhezivními vrstvami plastifikovaného polyvinylbutaralu (PVB), kde uvedené dvě polyetylen tereftalátové (PET) vrstvy dodávají laminátu zvýšenou tuhost, aniž by se přitom obětovala optická čírost laminátu.
- (74) Kania František Ing., Mendlovo nám. 1a, Brno, 60300;

- 7 (51) **B 32 B 27/32, B 65 D 65/40**  
 (21) **2003-1377**  
 (71) H.B.FULLER LICENSING & FINANCING, INC., St. Paul, MN, US;  
 (72) Janssen Annegret, Lüneburg, DE;  
 Zenker Wolfgang, Adendorf, DE;  
 (54) **Potravinové obalové laminátové fólie, jejich výroba a použití**  
 (22) 07.11.2001  
 (32) 29.11.2000  
 (31) 2000/253903  
 (33) US  
 (86) PCT/EP01/12879  
 (87) WO 02/043956  
 (57) Flexibilní balicí laminátová fólie pro balení potravin, nápojů, léků, hraček apod., se skládá z první spodní vrstvy, která má předem vytvořenou nereaktivní taveninu laminovacího pojiva na alespoň jednom ze svých povrchů, přičemž na pojivem pokrytý povrch spodní vrstvy je nalaminovaná druhá spodní vrstva, kde uvedená laminátová fólie snižuje kontaminaci baleného zboží kontaminujícími látkami, jako jsou těkavé organické materiály.
- (74) PATENTSERVIS PRAHA a.s., Jivenská 1, Praha 4, 14000;

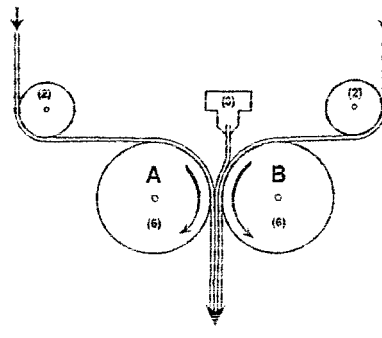

- 7 (51) **B 43 K 19/02, B 43 K 27/00**  
 (21) **2002-1365**  
 (71) KOH-I-NOOR HARDTMUTH A. S., České Budějovice, CZ;  
 (72) Liebl Vladimír, České Budějovice, CZ;  
 (54) **Vícebarevný psací a kreslicí prostředek a způsob výroby tuhy pro tento prostředek**  
 (22) 19.04.2002  
 (57) Vícebarevný psací a kreslicí prostředek s pastelovou tuhou (1) vykazuje podélné barevné oblasti (2, 3, 4) probíhající v podstatě paralelně k ose tuhy (1), kde alespoň jedna z barevných oblastí (2, 3, 4) je uspořádána uvnitř tuhy (1) a vystupuje v oblasti špičky (1'). Výhodná je mřížková struktura pravidelně se střídajících barevných oblastí (2, 3, 4). Při způsobu výroby tuhy (1) se protlačuje těleso (5) průvlakem (10). Zařízení k provádění tohoto způsobu je tvořené lisovací komorou (6) s pístem (7), náběhovou částí (9) a průvlakem (10).
- (74) Sedlák Jiří Ing., Husova 16, České Budějovice, 37001;

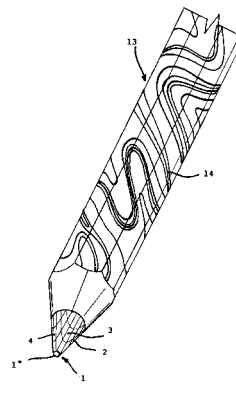

- 7 (51) **B 60 J 10/02**  
 (21) **2003-2064**  
 (71) SAINT-GOBAIN GLASS FRANCE, Courbevoie, FR;  
 (72) Orten Thomas, Roetgen, DE;  
 Bischof Thomas, Aachen, DE;  
 Behrend Ulrich, Stolberg, DE;  
 (54) **Způsob výroby hranového profilu a zařízení pro výrobu hranového profilu pro zasklení**  
 (22) 23.01.2002  
 (32) 30.01.2001  
 (31) 2001/10103865  
 (33) DE  
 (86) PCT/FR02/00276  
 (87) WO 02/060713  
 (57) Řešení se týká způsobu výroby hranového profilu neboli profilované hadičky, vyrobené z polymerního materiálu, na zasklení (1), jehož okrajová nebo hranová oblast (3) umístěná vespod se opírá o tvářecí lůžko (4, 5), jehož tvářecí plocha (4) tvoří prodloužení plochy zasklení (1) za její obvod, přičemž polymerní materiál se aplikuje alespoň na část obvodu plochy zasklení (1) umístěné nahoře tak, že se vyrobí profilovaná hadička s vymezenými vnějšími rozměry, která hladce přechází na plochu zasklení umístěnou vespod, tvoří výstupek přesahující obvod

zasklení a je omezena tvářecí plochou (4) tvářecího lůžka (4, 5), přičemž tato profilovaná hadička překrývá také čelní stěnu (6) vystupující z tvářecího lůžka (4, 5). Podle řešení se použijí prostředky, které zabraňují přilnutí profilované hadičky na čelní stěnu (6) zasklení (1) vystupující z tvářecího lůžka (4, 5). Tyto prostředky mohou být provedeny ve formě masky, která je během aplikace polymerního materiálu přitížena na čelní stěně, která má zůstat volná a po ztuhnutí profilované pásky je opět sejmuta. Řešení se týká rovněž zařízení vhodného k provádění tohoto způsobu.

(74) Všetečka Miloš JUDr., Hálkova 2, Praha 2, 12000;

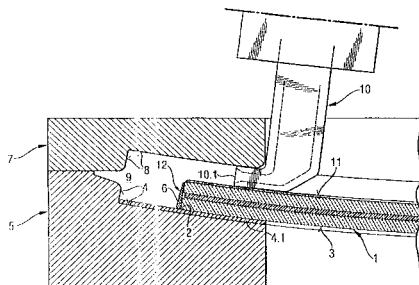

7 (51) **B 60 R 11/02**

(21) **2003-2457**

(71) INTERNATIONAL BUSINESS MACHINES CORPORATION, Armonk, NY, US;

(72) Brown Joe Nathan, Austin, TX, US;

(54) **Systém pro omezení používání bezdrátového telefonu v jedoucím automobilu**

(22) 15.03.2002

(32) 15.03.2001

(31) 2001/810029

(33) US

(86) PCT/GB02/01233

(87) WO 02/074584

(57) Řešení se týká systému pro omezení používání bezdrátového telefonu v jedoucím automobilu, který obsahuje počítačový řídicí systém automobilu, který obsahuje prostředky (13) pro snímání toho, zda rychlost automobilu nepřekračuje předem danou maximální rychlost pro používání telefonu, prostředky (14) pro vysílání vypínacího signálu při překročení předem dané rychlosti, bezdrátový telefon (12), který obsahuje prostředky (51) pro snímání, zda je telefon používán řidičem. Dále obsahuje prostředky pro vypnutí bezdrátového telefonu, prostředky pro uložení seznamu telefonních čísel tísňových volání a prostředky umožňujícími volat na kterékoli z těchto čísel tísňových volání z vypnutého bezdrátového telefonu.

(74) Kalenský Petr JUDr., Hálkova 2, Praha 2, 12000;

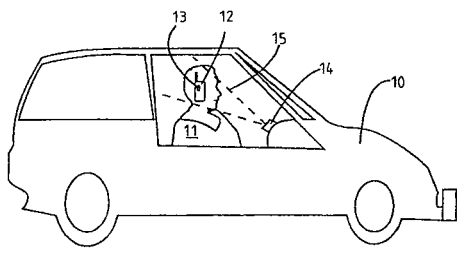

7 (51) **B 60 R 13/02**

(21) **2003-2123**

(71) ERWIN BEHR AUTOMOTIVE GMBH, Wendlingen, DE;

(72) Ehrath Martin, Göppingen, DE;

(54) **Vnitřní díl pro obložení vnitřního prostoru vozidla a způsob jeho výroby**

(22) 13.02.2002

(32) 15.02.2001

(31) 2001/10107038

(33) DE

(86) PCT/EP02/01473

(87) WO 02/064402

(57) Řešení se týká vnitřního dílu pro obložení vnitřního prostoru vozidla se základním dílem (12, 51) a s povlakem alespoň částečně pokrývajícím alespoň viditelnou stranu základního dílu. Aby bylo možné vnitřní díl tohoto druhu dále utvářet tak, aby měl trvanlivý povrchový materiál, je podle řešení navrženo, že povlak obsahuje element (14, 54) krycí vrstvy, který je uložen na základní díl (12, 51) pomocí spojovací vrstvy (16, 64). Kromě toho se navrhuje způsob výroby vnitřního dílu tohoto druhu.

(74) Matějka Jan JUDr., Národní 32, Praha, 11000;

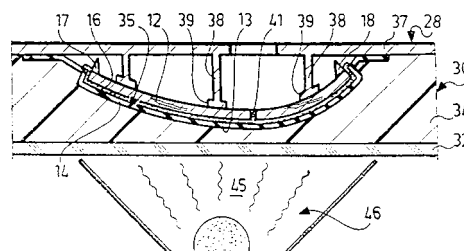

7 (51) **B 60 R 21/16**

(21) **2003-1631**

(71) TOYOTA JIDOSHA KABUSHIKI KAISHA,

Toyota-shi, JP;

(72) Takahara Isamu, Toyota-shi, JP;

(54) **Okenní airbagové zařízení a způsob pro přizpůsobování tohoto zařízení motorovým vozidlům**

(22) 27.12.2001

(32) 27.12.2000

(31) 2000/398691

(33) JP

(86) PCT/IB01/02678

(87) WO 02/051670

(57) Řešení se týká zařízení, které chrání hlavu pasažérů sedících na předním a zadním sedadle vozidla obsahuje nafukovatelný airbag (11, 111) mající přední roztážitelný polštář (11c, 111c), zadní roztážitelný polštář (11d, 111d) a průchod (11e, 111e) pro vedení plynu, propojující plynovou komoru předního roztážitelného polštáře (11c, 111c) s plynovou komorou zadního roztážitelného polštáře (11d, 111d), napínací tkaninu (12) a nafukovač (14), připojený k plynovému přívodnímu otvoru (11a, 111a) pro nafukování airbagu.

(74) PATENTSERVIS PRAHA a.s., Jivenská 1, Praha 4, 14000;

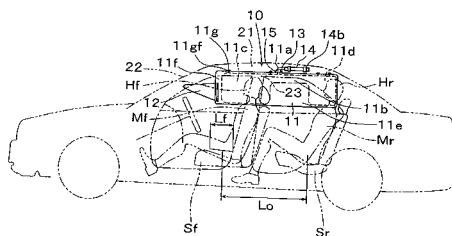

7 (51) **B 60 R 21/16**

(21) **2003-1851**

(71) TOYOTA JIDOSHA KABUSHIKI KAISHA,

Toyota-shi, JP;

(72) Takahara Isamu, Toyota-shi, JP;

(54) **Airbagové zařízení**

(22) 27.12.2001

(32) 27.12.2000, 07.06.2001

(31) 2000/398692, 2001/172112



- (33) JP, JP  
 (86) PCT/IB01/02692  
 (87) WO 02/051671  
 (57) Řešení se týká airbagového zařízení, jehož konstrukční sestava je uspořádána tak, aby se airbag (11), umístěný v části vozidla ve složeném stavu, nafukoval a rozvíjel účinkem plynu přiváděného z nafukovače (14) a tím chránil pasažéra. Při nafukování a rozvíjení airbagu (11) se plyn přiváděný z nafukovače (14) rozptýluje účinností sprchové hlavice (13a) tak, aby se přiváděl do plynového průchodu (11b) airbagu (11).  
 (74) PATENTSERVIS PRAHA a.s., Jivenská 1, Praha 4, 14000;

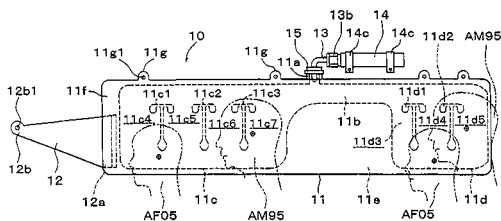

- 7 (51) **B 60 R 21/22**  
 (21) **2003-1849**  
 (71) TOYOTA JIDOSHA KABUSHIKI KAISHA, Toyota-shi, JP;  
 (72) Takahara Isamu, Toyota-shi, JP;  
 (54) **Airbagové zařízení pro ochranu oblasti hlavy**  
 (22) 27.12.2001  
 (32) 27.12.2000, 11.06.2001  
 (31) 2000/398693, 2001/175860  
 (33) JP, JP  
 (86) PCT/IB01/02691  
 (87) WO 02/051672  
 (57) Řešení se týká airbagového zařízení pro ochranu oblasti hlavy, v němž se airbag (11) umístěný podél středního bočního nosníku (21) nafukuje a rozvíjí v podobě záclony účinkem plynu, přiváděného z nafukovače (14), a tím chrání oblast hlavy pasažéra. Airbag (11) obsahuje nafukovací dílčí polštář (11c) pro přední sedadlo a nafukovací dílčí polštář (11d) pro zadní sedadlo, plynový průchod (11d), který je v průchozím propojení s nafukovacími komorami obou nafukovacích dílčích polštářů (11c, 11d). V airbagu (11) je vytvořen plynový přívodní otvor (11a), jehož umístění odpovídá poloze plynového otvoru (11b) a z něhož se plyn přiváděný z nafukovače (14) vypuzuje směrem dolů. V airbagu (11) je rovněž zabudována přídavná nafukovací komora (11e), která je umístěna v odpovídajícím vztahu k řečenému plynovému přívodnímu otvoru (11a).  
 (74) PATENTSERVIS PRAHA a.s., Jivenská 1, Praha 4, 14000;

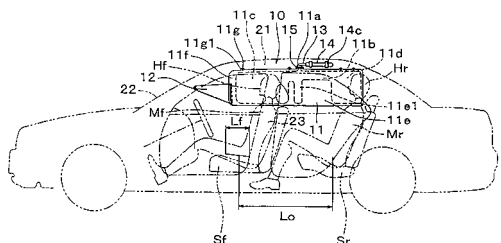

- 7 (51) **B 60 R 21/26**  
 (21) **2003-2043**  
 (71) NIPPON KAYAKU KABUSHIKI-KAISHA, Tokyč JP;  
 (72) Saso Takashi, Utsunomiya-shi, JP;  
 Hisada Manabu, Himeji-shi, JP;  
 Nishimura Tsuyokazu, Himeji-shi, JP;

- Tanaka Koji, Himeji-shi, JP;  
 (54) **Vyvíječ plynu**  
 (22) 26.12.2001  
 (32) 26.12.2000, 30.07.2001  
 (31) 2000/394877, 2001/228831  
 (33) JP, JP  
 (86) PCT/JP01/11459  
 (87) WO 02/051673  
 (57) Předložené řešení se týká vyvíječe plynu, zahrnujícího válcovitou skříň (1), plyn vyvíjející čidlo (16) pro vyvíjení plynu jeho spalováním, které je naplněné v množství spalovacích komor (41, 42), vytvořených rozdělením skříň (1) a opatřených výstupními otvory, a množství zapalovacích prostředků (4, 5) pro zapalování plyn vyvíjejícího čidla (16) v příslušných spalovacích komorách (41, 42) plamenem šířeným do těchto spalovacích komor, jehož podstata spočívá v tom, že alespoň jedny zapalovací prostředky (4, 5) jsou uspořádány v excentrickém umístění vzhledem k ose skříň (1), a že na vnější obvodové straně příslušných výstupních otvorů ve spalovací komoře (41, 42) se zapalovacími prostředky uspořádanými v excentrickém umístění je vytvořen uzavřený prostor (A) pro hromadění vyvíjeného plynu vyprazdňovaného z příslušných výstupních otvorů, a plyn se po průchodu skrze tento uzavřený prostor (A) vyprazdňuje skrze otvor (14) pro vyprazdňování plynu, vytvořený ve skříň (1).  
 (74) Všeťečka Miloš JUDr., Hálkova 2, Praha 2, 12000;

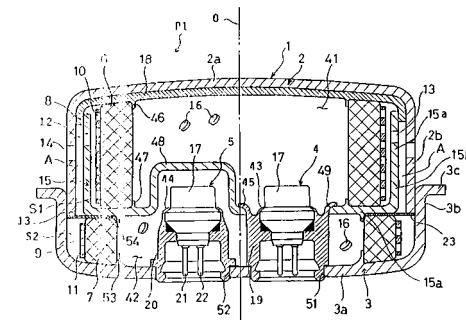

- 7 (51) **B 60 R 27/00, B 60 R 7/02**  
 (21) **2002-1335**  
 (71) ŠKODA AUTO, A. S., Mladá Boleslav, CZ;  
 (72) Dufek Jiří, Mladá Boleslav, CZ;  
 (54) **Zařízení k ochraně koberce zavazadlového prostoru a oděvu cestujících proti znečištění při obsluze vozidla**  
 (22) 17.04.2002  
 (57) Řešení se týká zařízení k ochraně koberce zavazadlového prostoru motorového vozidla a oděvu cestujících proti znečištění při obsluze vozidla, jež je tvořené univerzálním rolem (1), umístěným na dně zavazadlového prostoru, ve kterém je srolován plošný ochranný prostředek (2) s perforací (3) umožňující vysunutí ochranného prostředku (2) z univerzálního rola (1) a jeho rozprostření na dno zavazadlového prostoru nebo zakrytí venkovní zašpiněné plochy zadního nárazníku při nakládání a vykládání předmětů. Po použití lze znečištěný ochranný prostředek (2) buďto dle perforace (3) odtrhnout nebo navinout zpět do univerzálního rola (1) uvolněním lamelové spojky (8) prostřednictvím tlačítka (4). Univerzální rolo (1) je možné použít jako zásobník čistého ochranného prostředku (2) pro jiné využití, například při opravě vozu apod. Ochranný prostředek (2) je vyroben z levného a k použití vhodného materiálu, například papíru, folie, mikroténu a pod.

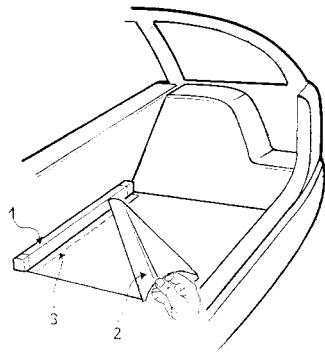

7 (51) **B 61 F 1/12, B 61 F 1/08, B 61 F 1/00, B 61 F 5/12, B 61 F 5/00**

(21) **2000-3334**

(71) AMSTEDINDUSTRIES INCORPORATED, Chicago, IL, US;

(72) Hawthorne V. Terry, Lisle, IL, US;  
Moehling Charles, Arlington Heights, IL, US;  
Weber Earl K., Wheaton, IL, US;  
Ruback Jeffrey M., Edwardsville, IL, US;  
McKeown Frank S., Clayton, MO, US;  
Golembiewski Ronald D., Chicago, IL, US;

(54) **Zlepšené zařízení ploch nosníku podvozku železničního vozidla**

(22) 13.09.2000

(32) 16.09.1999

(31) 1999/397595

(33) US

(57) Zlepšené zařízení ploch nosníku podvozku železničního vozidla sestává z nosníku (16), prvního bočního rámu (12), druhého bočního rámu (14) a podélné osy (34) podvozku a zarážky sloupku nosníku. Každý z bočních rámu (12, 14) podvozku má otvory (18, 20), které jsou umístěny mezi předním sloupkem (17) bočního rámu (12, 14) a zadním sloupkem (19) bočního rámu (12, 14). Každý z předních sloupků (17) má povrch sloupku a povrch zarážky sloupku a každý ze zadních sloupků (19) má povrch sloupku a povrch zarážky sloupku, přičemž nosník (16) má první konec (30), druhý konec (32), přední stranu nosníku s povrchem zarážky nosníku na každém konci (30, 32) a zadní stranu nosníku s povrchem zarážky nosníku na každém konci (30, 32) a podélnou osu (40) nosníku (16). Jeden z konců (30, 32) nosníku (16) je spojen s otvorem (18, 20) v některém bočním rámu (12, 14) a druhý konec (30, 32) nosníku (16) s otvorem (18, 20) v druhém z bočních rámu (12, 14) a přední strana nosníku (16) a zadní strana nosníku (16) je v blízkosti konců (30, 32) nosníku (16) připojena k povrchu předního sloupku (17) a povrchu zadního sloupku (19) v otvorech (18, 20) bočních rámu (12, 14). Povrch zarážky sloupku bočního rámu (12, 14) jsou umístěny u povrchů sloupků (17, 19) v blízkosti povrchů zarážek nosníku (16), kde povrchy zarážek nosníku (16) mohou vejít v kontakt, případně se přiblížit, k povrchům zarážky sloupku bočního rámu (12, 14) pro udržení kontroly úhlu deformace mezi koncem (30, 32) nosníku (16) a bočním rámem (12, 14) v průběhu průjezdu sestavy podvozku železničního vozidla zatáčkou. Použití tohoto nosníku (16) podvozku železničního vozidla a těchto bočních rámu (12, 14) vede ke snížení výkyvu podvozku železničního vozidla. Povrch zarážky sloupku nosníku (16) je vytvrzen plamenem.

(74) Král Jiří Ing., Štěpánská 45, Praha 1, 11000;

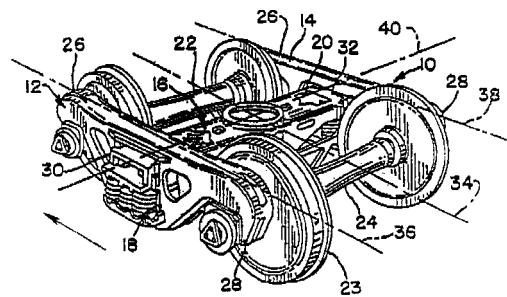

7 (51) **B 62 K 11/00, B 62 K 13/00, B 62 H 1/12, B 62 H 1/10, B 62 H 1/00**

(21) **2002-1395**

(71) ORLÍK Jaromír, Prostějov, CZ;

(72) Orlik Jaromír, Prostějov, CZ;

(54) **Pomocná kola jednostopého motorového vozidla**

(22) 22.04.2002

(57) Jednostopé motorové vozidlo má po stranách na výkyvných ramenech (3) umístěna pomocná kola (1), umožňující tlakem nohy jezdce (11) na plošinu (6) pomocného kola (1) regulovat kontakt těchto pomocných kol (1) s vozovkou (10) a tím měnit těžiště vozidla a měnit vlastně jednostopé vozidlo na dvoustopé. S výhodou lze takto umístěna pomocná kola (1) považovat například také za zařízení k zamezení pádu jednostopého vozidla při rychlém průjezdu zatáčkou.

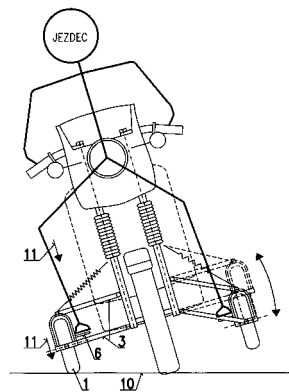

7 (51) **B 62 K 25/04, B 62 K 25/00, B 62 K 21/02, B 62 K 21/00, B 62 K 19/00**

(21) **2002-1386**

(71) KOVÁŘ Josef, Praha, CZ;

(72) Kovář Josef, Praha, CZ;

(54) **Sdružené odpružení**

(22) 19.04.2002

(57) Sdružené odpružení jednostopých vozidel, zvláště odpružení kol, je tvořen rámem (1), spojeným kyvnou zadní vidlicí (5) a s přední vidlicí (4), otočně uloženou vzhledem k rámu (1), přičemž kyvná zadní vidlice (5) i přední vidlice (4) jsou vzhledem k rámu (1) odpruženy prostřednictvím pružiny (6). Pružina (6) je kluzně uspořádána mezi alespoň dvěma průvlaky (8), uspořádanými na rámu (1), přičemž dosedá v zadní části na alespoň jeden vodící vlok (7), uspořádaný na zadní vidlici (5), a její přední konec je spojen přímo nebo přes vložené členy s přední vidlicí (4).

(74) Novotný Karel Ing., Terronská 21, Praha 6, 16000;

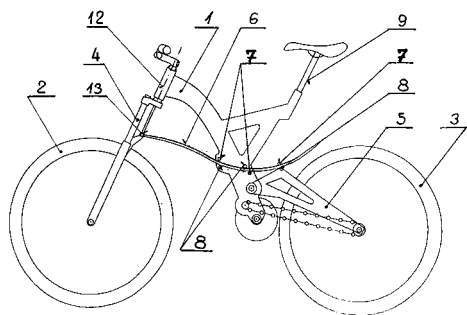
7 (51) **B 63 C 11/14**(21) **2002-2286**

(71) PFEIFFER Maria, Zell a. Main, DE;

(72) Pfeiffer Maria, Zell a. Main, DE;

Klammes Rolf, Veitshöchheim, DE;

(54) **Maska na ústa a/nebo nos pro přívod čerstvého vzduchu**

(22) 29.11.2000

(32) 29.11.1999

(31) 1999/19957497

(33) DE

(86) PCT/EP00/11971

(87) WO 01/040050

(57) Maska (1) je spojena s pružnou koaxiální hadicí (6), mezi níž a základní maskou (1) je uspořádána vstupní komora (2), přičemž vnitřní hadice (5) koaxiální hadice (6) je spojena s ohnutou trubkou (3), uspořádanou ve vstupní komoře (2) a vnější hadice (4) koaxiální hadice (6) ústí do vstupní komory (2) a je vůči ní utěsněna.

(74) Čermák Karel Dr., Národní třída 32, Praha 1, 11000;

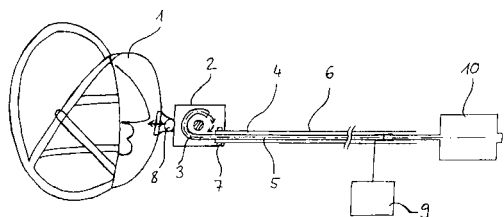
7 (51) **B 65 B 31/04**(21) **2003-1033**

(71) VACU VIN INNOVATIONS LTD., Queensway, GB;

(72) Van de Braak Bart Lambertus Theodorus Johannes,

Weert, NL;

Kerkhof Patrick Lambertus, Zoetermeer, NL;

Witteveen Eelco Jan Gerardus, Schiedam, NL;

(54) **Pumpa s prostředky pro indikaci tlaku**

(22) 17.10.2001

(32) 17.10.2000

(31) 2000/1016421

(33) NL

(86) PCT/NL01/00764

(87) WO 02/032766

(57) Pumpa je určena pro vytváření přetlaku nebo podtlaku v nádobě. Je opatřena destičkovou součástí, která reaguje na tlakový rozdíl mezi nádobou a prostředím. Tato součást přednostně zaujímá dvě stabilní polohy a změna těchto poloh je signalizována. Tato změna polohy vyvolá například zvuk vytvořený jako výsledek převrácení destičkové součásti. Intenzita zvuku a podobně je ovlivněna uspořádáním destičkové součásti v dutém pistu a jeho opatřením otvory vedoucími do prostředí.

(74) PATENTSERVIS PRAHA a.s., Jivenská 1, Praha 4, 14000;

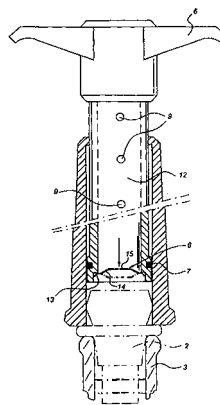
7 (51) **B 65 B 41/16, B 65 B 41/12, B 65 B 57/02, B 65 B 9/06, B 65 B 9/10, B 65 B 9/13, B 65 B 9/08**(21) **2002-1318**

(71) VELTEKO, S.R.O., Vlašim, CZ;

(72) Šmíd František, Vlašim, CZ;

Vrbický Miloš, Vlašim, CZ;

Zajíc Miloslav, Vlašim, CZ;

(54) **Způsob tvorby hadicových sáčků a zařízení k jeho provádění**

(22) 15.04.2002

(57) Pás plochého obalového materiálu (1) se rozřezává nožem (8) na dva oddělené pásy (1.1, 1.2). Každý pás (1.1, 1.2) přechází přes vlastní naváděcí hranu (2.1, 2.2) do přiřazeného tvarovacího zařízení (3.1, 3.2). V něm se kolem plnicí trubky (7.1, 7.2) vytvaruje do hadice (14.1, 14.2), jejíž podélně překrývající se části se v podélné svařovačce (5.1, 5.2) svařují. Řízený pás (1.2) se navíc vede přes vyrovnávací váleček (11) upevněný na výkyvném rameni (18). Výkyv ramene (18) odpovídá prokluzu nebo předstihu řízeného pásu (1.2) vůči řídicímu pásu (1.1). Směr a velikost výkyvu se převádí na elektrický signál, který zrychluje nebo zpomaluje pohyb druhého posouvacího zařízení (4.2) vůči prvnímu posouvacímu zařízení (4.1) a upravuje posouvání obou podélně svařených hadic (14.1, 14.2) tak, že obě hadice (14.1, 14.2) jsou vždy, v místě hadicových sáčků, ve stejné poloze. Z jedné role obalového materiálu (1), který se nepřetržitě pohybuje se vytvářejí současně dvojice hadicových sáčků.

(74) Míšek Václav Ing., Hřebečská 382, Buštěhrad, 27343;

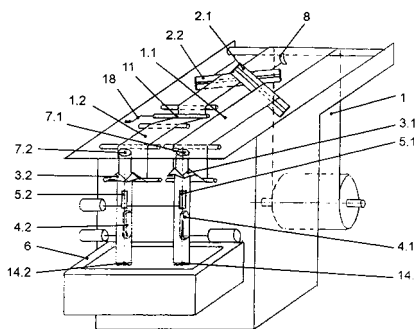
7 (51) **B 65 D 88/54**(21) **2002-1948**

(71) BELT PLAST S.R.O., Brno, CZ;

(72) Hlavačka Svatopluk RNDr., Brno, CZ;

Menšík Petr Ing., Ostrava, CZ;

(54) **Zásobník sypkých hmot**

(22) 05.06.2002

(57) Řešení se týká zásobníku sypkých hmot, obsahujících horní část (1) a výsypkou (2) ve tvaru jehlanu nebo obelisku s hranatým výpustným otvorem (20) sypké

hmoty, kde nad výpustným otvorem (20), který leží v rovině (RO) popsané obecnou rovnicí  $A_{v0} \cdot x + B_{v0} \cdot Y + C_{v0} \cdot Z + D_{v0} = 0$ , kde  $A_{v0}$ ,  $B_{v0}$ ,  $C_{v0}$ ,  $D_{v0}$  značí koeficienty rovnice roviny (RO) výpustného otvoru (20) a, x, y, z značí souřadnice pravouhlého souřadného systému je situováno alespoň jedno pomocné těleso (3), které má v půdorysu podobu plného profilu a ve směru obvodu zásobníku rozděluje jeho vnitřní prostor na několik vzájemně navazujících pod prostorů. Středem výpustného otvoru (20) procházející osy (x, y) souřadného systému a osou (x) je osa protínající nejdelší hranu výpustného otvoru (20), resp. Při shodné délce hran výpustného otvoru (20), kteroukoli z hran, v jejím středu, přičemž pomocné těleso (3) má základnu ležící v rovině (PO), pro jejíž obecnou rovnicí  $A_{10} \cdot x + B_{10} \cdot y + C_{10} \cdot z + D_{10} = 0$ , kde  $A_{10}$ ,  $B_{10}$ ,  $C_{10}$ ,  $D_{10}$  značí koeficienty rovnice roviny (PO) základny pomocného tělesa (3) a x, y, z značí souřadnice pravouhlého souřadného systému rovnice [3], kde w je délka nejkratší z úseček vymezených průsečíky os (x, y, z) souřadného systému s rovinami (R1 až R4) stěn výsypky (2), a kde  $A_{v0}$ ,  $B_{v0}$ ,  $C_{v0}$ ,  $D_{v0}$  značí koeficienty rovnice roviny, (RO) výpustného otvoru (20),  $C_{10}$  a  $D_{10}$  značí koeficienty rovnice roviny (PO) základny pomocného tělesa (3), a současně alespoň pro rovinu (P1 až P4) jedné ze stěn pomocného tělesa (3) popsanou obecnou rovnicí  $A_{ij} \cdot x + B_{ij} \cdot y + C_{ij} \cdot z + D_{ij} = 0$ , kde  $A_{ij}$ ,  $B_{ij}$ ,  $C_{ij}$ ,  $D_{ij}$  značí koeficienty rovnice j-té stěny pomocného tělesa (3) a x, y, z značí souřadnice pravouhlého souřadnicového systému platí vztahy [6a] a [6b], kde  $A_{ij}$ ,  $B_{ij}$ ,  $C_{ij}$  značí koeficienty rovnice roviny j-té stěny pomocného tělesa (3) a  $A_{v0}$ ,  $B_{v0}$ ,  $C_{v0}$  značí koeficienty rovnice (RO) výpustného otvoru (20).

(74) Musil Dobroslav Ing., Cejl 38, Brno, 60200;

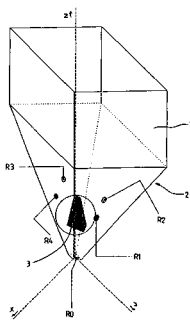

$$\left| \frac{k \cdot D_{10} - D_{v0}}{\sqrt{(A_{10})^2 + (B_{10})^2 + (C_{10})^2}} \right| \leq (2,5 \cdot w_{3,2,1} \cdot w) \quad [3], \text{ kde } w = \frac{C_{v0}}{C_{10}}$$

$$\begin{cases} \frac{A_{ij}}{C_{ij}} \neq 0 & [6a] \\ \frac{B_{ij}}{C_{ij}} \neq 0 & [6b] \end{cases}$$

7 (51) **B 66 B 7/02**

(21) **2002-2165**

(71) S.A. DE VERA (SAVERA), Vera de Bidasoa, ES;

(72) Sanz Gamboa Jesús, Vera de Bidasoa, ES;

(54) **Zařízení na spojování vodících ústrojí výtahu**

(22) 23.12.1999

(86) PCT/ES99/00404

(87) WO 01/047796

(57) Spojovací deska (9) je umístěna na obou stranách sestavy dvou vodících ústrojí (1) a sestává ze středového tělesa (9<sub>1</sub>), které je umístěno na horní ploše (5) křídel (4) dvou vodících ústrojí (1), která mají být spolu spojena, z horní chlopně (9<sub>2</sub>), umístěné podél jednoho okraje desky (9) a spočívající na lopatkové hlavici (3), a ze spodní chlopně (9<sub>3</sub>), umístěné podél druhého okraje desky (9), přičemž středové těleso (9<sub>1</sub>) je přišroubováno ke křídlům (4) tak, že horní chlopěň (9<sub>2</sub>) je přitlačována na hlavici (3). Horní chlopěň (9<sub>2</sub>) a spodní chlopěň (9<sub>3</sub>) svírají se středovým tělesem tupé úhly ( $\alpha_1$ ,  $\alpha_2$ ).

(74) Čermák Karel Dr., Národní třída 32, Praha 1, 11000;

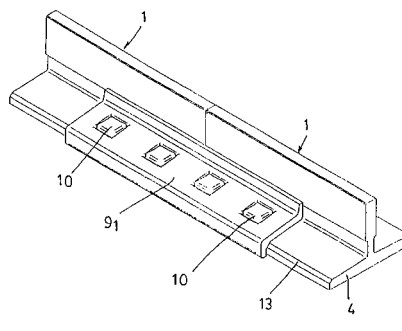

7 (51) **B 67 D 5/02, B 65 D 81/38, B 22 D 41/02**

(21) **2003-1848**

(71) HOEI SHOKAI CO., LTD., Toyota-shi, JP;

(72) Mizuno Hitoshi, Toyota-shi, JP;

Abe Tsuyoshi, Toyota-shi, JP;

(54) **Kontejner k přepravě roztavených kovů**

(22) 27.12.2001

(32) 27.12.2000

(31) 2000/399465

(33) JP

(86) PCT/JP01/11534

(87) WO 02/051740

(57) Kontejner (100) k přepravě roztavených kovů, je tvořen kostrou (100a) a vyložení (100b), přičemž uvnitř vyložení (100b) s vysokou tepelnou vodivostí je vytvořena průtoková cesta (57) a vnitřní teplo z kontejneru (100) je snadno vedeno do této průtokové cesty (57). Kontejner (100) obsahuje víko (52) a hlavní těleso (50), přičemž průtoková cesta (57) je vytvořena v připojovací části (58) hlavního tělesa (50) kontejneru (100).

(74) PATENTSERVIS PRAHA a.s., Jivenská 1, Praha 4, 14000;

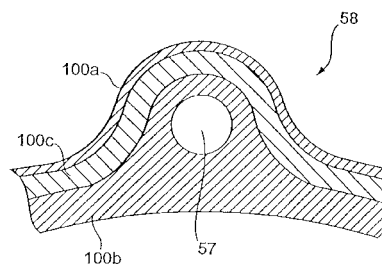

7 (51) **C 01 B 21/06, C 01 B 31/30, C 01 B 35/04, F 27 B 7/04**

(21) **2003-2553**

(71) NORSK HYDRO ASA, Oslo, NO;

(72) Ovrebo Dag, Porsgrunn, NO;

Clark William George, Porsgrunn, NO;

(54) **Způsob provádění tepelných reakcí mezi reagujícími složkami a pec k provádění tohoto způsobu**

(22) 06.02.2002

(32) 23.02.2001

(31) 2001/010929

(33) NO

(86) PCT/NO02/00052

(87) WO 02/066374

(57) Způsob spočívá v tom, že reagující složky jsou smíchány a umístěny do kontejneru (40), který může být zahříván pomocí pece (1). Směs je rychle zahřívána při teplotním rozsahu, kdy dochází k nežádoucím reakcím, přemístěním kontejneru z jednoho teplotního pásma (37) do jiného teplotního pásma (38). Pec (1) obsahuje otočnou podlouhlou komoru (36) se vstupní sekcí (9) a výstupní sekcí (13) pro kontejner (40), přičemž kolem komory (36) jsou uspořádány topné prvky (30 až 35) pro zajištění dvou různých topných pásem (37, 38).

(74) Smola Josef Ing., Mendlovo nám. 1a, Brno, 60300;

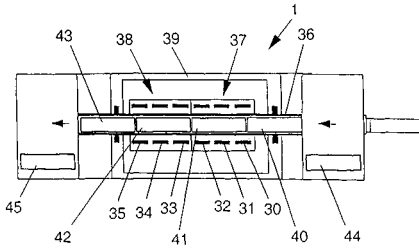

7 (51) **C 01 B 31/06**

(21) **2003-1977**

(71) CHEVRON U.S.A. INC., San Ramon, CA, US;

(72) Dahl Jeremy E., Palo Alto, CA, US;

Carlson Robert M., Petaluma, CA, US;

(54) **Způsoby přečištění vyšších diamantoidů a směsi obsahující uvedené diamantoidy**

(22) 17.01.2002

(32) 19.01.2001

(31) 2001/262842

(33) US

(86) PCT/US02/04549

(87) WO 02/096804

(57) Způsoby vícestupňového přečištění, vedoucí k získání směsi, obsahující diamantoidy, obohacené o tetramantanové složky a další vyšší diamantoidní složky. Způsoby zahrnují krok a) kterým je výběr suroviny obsahující izolovatelná množství tetramantanových složek a dalších vyšších diamantoidů, krok b) kterým je odstranění složek majících teplotu varu nižší než je nejnižší teplota varu tetramantanové složky suroviny a krok c) kterým je tepelné zpracování suroviny, vedoucí k pyrolyze nediamantoidních složek v surovině. Směsi obsahující nejméně asi 10 % hmotnostních neionizovaných tetramantanových složek a dalších vyšších diamantoidních složek a nejméně asi 0,5 % hmotnostních neionizovaných pentamantanových složek a dalších vyšších diamantoidních složek, vzhledem k celkové hmotnosti obsažených diamantoidních složek.

(74) Švorčík Otakar JUDr., Hálkova 2, Praha 2, 12000;

7 (51) **C 01 D 7/38, B 01 J 2/00**

(21) **2003-2517**

(71) SOLVAY (SOCIÉTÉ ANONYME), Bruxelles, BE;

(72) Criado Claude, Dombasle-sur-Meurthe, FR;

Grosjean Francis, Dombasle-sur-Meurthe, FR;

Meunier Gilles, Dombasle-sur-Meurthe, FR;

(54) **Otěrůvzdorné granule z aglomerované minerální látky, prášek zahrnující tyto granule a způsob jeho výroby**

(22) 22.02.2002

(32) 26.02.2001

(31) 2001/0102687

(33) FR

(86) PCT/EP02/01980

(87) WO 02/068328

(57) Granule zahrnující aglomerát částic minerální látky, který je potažený monolitní vnější vrstvou, zajišťující zvýšenou otěrůvzdornost těchto granulí. Prášek zahrnující granule a způsob výroby prášku, který spočívá v tom, že se nejprve vytvoří aglomeráty minerální látky, např. hydrogenuhličitanu sodného, a tyto aglomeráty se potahují monolitní vrstvou.

(74) Všečetka Miloš JUDr., Hálkova 2, Praha 2, 12000;

7 (51) **C 02 F 3/12, C 02 F 3/14, C 02 F 1/52, B 01 D 21/02**

(21) **2001-1450**

(71) MACKRLE Svatopluk Ing. CSc., Brno, CZ;

MACKRLE Vladimír Dr. Ing. CSc., Bratislava, SK;

DRAČKA Oldřich Prof. RNDr. DrSc., Brno, CZ;

(72) Mackrle Svatopluk Ing. CSc., Brno, CZ;

Mackrle Vladimír Dr. Ing. CSc., Bratislava, SK;

Dračka Oldřich Prof. RNDr. DrSc., Brno, CZ;

(54) **Reaktor pro aktivační čištění odpadní vody**

(22) 23.04.2001

(57) Reaktor pro aktivní čištění odpadní vody jednotným suspendovaným aktivovaným kalem, tvořený nádrží (1) kruhovitěho půdorysu s obvodovým pláštěm (2), obsahuje alespoň jeden anoxický prostor (5) se zdrojem pohonu aktivační směsi, alespoň jeden oxický prostor (6) propojený s anoxickým prostorem (5) a opatřený provzdušňovacím ústrojím (13). Dále obsahuje alespoň jeden alespoň zčásti vzhůru se rozšiřující separační prostor (9) opatřený vstupním otvorem (10) aktivační směsi z oxického prostoru (6), přepadovým ústrojím (11) vyčištěné vody a odváděcím potrubím (14) separovaného aktivovaného kalu propojeným s výstupním potrubím (16). Výstupní potrubí (16) a přívodní potrubí (17) odpadní vody do reaktoru jsou zavedeny do anoxického prostoru (5). Reaktor též obsahuje kruhovitý anoxický prostor (5), uspořádaný alespoň podél celého vnitřního povrchu obvodového pláště (2) nádrže (1) a zcela obklopující oxický prostor (6). Zdroj pohonu aktivační směsi v kruhovitěm anoxickém prostoru (5) je nasměrován pro vytváření kruhovitěho proudění aktivační směsi.

(74) Sedlák Zdeněk Ing., Mendlovo nám. 1a, Brno, 60300;

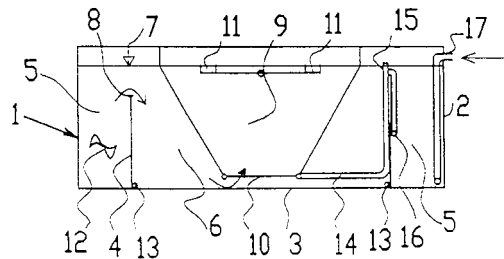

7 (51) **C 02 F 5/08**

(21) **2003-1746**

(71) HENKEL KOMMANDITGESELLSCHAFT AUF AKTIEN, Düsseldorf, DE;

(72) Hater Wolfgang, Kaarst, DE;

Weyermanns Jens, Jüchen, DE;

(54) **Způsob zábrany vylučování fluoridu vápenatého**

(22) 12.12.2001

(32) 21.12.2000

(31) 2000/10064412

(33) DE

(86) PCT/EP01/14559

(87) WO 02/049972

(57) Způsob zábrany vylučování fluoridu vápenatého v chladicí procesní vodě se vyznačuje tím, že se do procesní vody přidá alespoň jedna ve vodě rozpustná sůl, která obsahuje alespoň jeden z následujících iontů: kationty hořčíku, kationty trojmocných kovů, anionty oligo- nebo polyfosfátů; zvláště pro vodu, která se používá pro jeden nebo více z následujících účelů použití: chlazení postřikovou vodou v zařízeních pro plynulě lití, chlazení plynu, praní plynu, odstraňování prachu z plynů za mokra.

(74) Korejzová Zdeňka JUDr., Spálená 29, Praha 1, 11000;

7 (51) **C 03 B 7/18**

(21) **2002-3905**

(71) SCHOTT GLAS, Mainz, DE;

Beck Michael, Hochheim, DE;

Druschke Frank, Mainz, DE;

Duch Klaus-Dieter, Taunusstein, DE;

Dürsch Ludwig, Mainz, DE;

Röttgers Johannes, Gau-Algesheim, DE;

Winkelmann Anton, Ober-Olm, DE;

(54) **Sací dávkovač**

(22) 04.07.2001

- (32) 19.07.2000  
 (31) 2000/10034999  
 (33) DE  
 (86) PCT/EP01/07625  
 (87) WO 02/006169  
 (57) Sací dávkovače tohoto druhu se používají při zpracování skla a jsou opatřeny napájecím vedením (1) z ušlechtilého kovu, kterým lze vytápět a které je uloženo tepelně izolovaně v žáruvzdorném materiálu ve skříní (4a). Skříň je opatřena přípojkou tvaru příruby (5) pro připojení k zařízení pro přivádění roztaveného skla a výstupním prvkem (6) pro účinný záběr se sací koulí (7) odebírající dávku skla z napájecího vedení (1). Za účelem minimalizace mechanického tlakového zatížení napájecího vedení (1) a pro znemožnění nasávání vzduchových bublin je materiál (3a, 4a) obklopující napájecí vedení (1) z hlediska konstrukčního a/nebo materiálového vytvořen tak, aby se na vnějším obvodu napájecího vedení (1) mohl vytvořit podtlak.

- (74) Kania František Ing., Mendlovo nám. 1a, Brno, 60300;

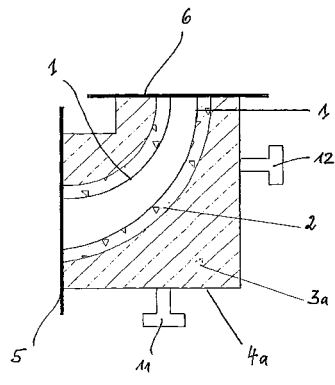

- 7 (51) **C 03 B 9/34, C 03 B 9/347, C 03 B 9/335**  
 (21) **2002-3910**

- (71) MOSTOWSKI Aleksander, Czestochowa, PL;  
 MOSTOWSKI Robert, Czestochowa, PL;  
 (72) Mostowski Aleksander, Czestochowa, PL;  
 Mostowski Robert, Czestochowa, PL;

- (54) **Forma s uvnitř uspořádaným tvarovacím jádrem pro výrobu tenkostěnných foukaných skleněných výrobků**

- (22) 28.11.2000  
 (32) 27.06.2000  
 (31) 2000/341086  
 (33) PL  
 (86) PCT/PL00/00091  
 (87) WO 02/000560

- (57) Řešení se týká formy s uvnitř uspořádaným tvarovacím jádrem (3) pro výrobu tenkostěnných foukaných skleněných výrobků (8), které sestává z nejméně dvou dílčích forem (1, 2) s volnou dělicí rovinou, které do sebe navzájem rozebíratelně zapadají a jsou opatřeny otvorem (4) pro vložení hubice k foukání vzduchu do tvarované skleněné baňky. Nejméně jedno z tvarovacích jáder (3) je v požadované prostorové poloze při plnění uzavření dílčích forem (1, 2) stabilizováno obvodovým sedlem (5) nebo centrálním sedlem (6).

- (74) Chlustina Jiří Ing., Jana Masaryka 43-47, Praha 2, 12000;

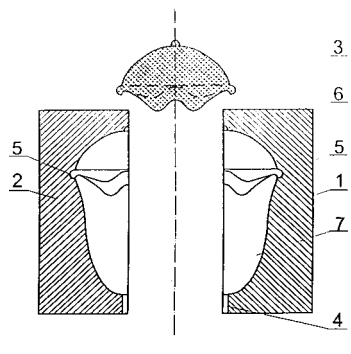

- 7 (51) **C 03 B 19/09**

(21) **2002-4121**

- (71) REZNIK Valentin Jurievich, Moskva, RU;  
 AKHAPKIN Konstantin Viktorovich, Moskva, RU;  
 GRISCHENKO Sergei Evgenievich, Moskva, RU;  
 MELESHKO Viktor Mikhailovich, Moskva, RU;  
 SHITUEVA Irina Vladimirovna, Moskva, RU;  
 (72) Reznik Valentin Jurievich, Moskva, RU;  
 Akhapiin Konstantin Viktorovich, Moskva, RU;  
 Grischenko Sergei Evgenievich, Moskva, RU;  
 Meleshko Viktor Mikhailovich, Moskva, RU;  
 Shitueva Irina Vladimirovna, Moskva, RU;

- (54) **Způsob plynulé výroby dekorativních obkládacích desek a zařízení pro provádění tohoto způsobu a dekorativní obkládací materiál**

- (22) 19.03.2001  
 (32) 15.05.2000, 01.11.2000  
 (31) 2000/00111685, 2000/00127343  
 (33) RU, RU  
 (86) PCT/RU01/00111  
 (87) WO 01/087784

- (57) Způsob výroby dekorativních obkládacích materiálů s použitím skleněného granulátu a žáruvzdorného plniva obsahuje vložení základních materiálů do licích forem (2), které se umístí do otevřené tepelně izolované palety (3) a tepelné zpracování v peci (1) při teplotě v rozsahu 900 °C až 950 °C. Po tepelném zpracování se paleta (3) s formami (2) vysune a upravuje se při teplotě okolí po dobu 80 až 90 sekund spolu s ochlazením povrchu desek na teplotu v rozsahu 600 °C až 634 °C. Potom se desky vloží do tepelně izolovaného prostoru, majícího tepelný odpor stěn, který umožňuje ochladit plochu desky na teplotu 100 °C až 140 °C průměrnou rychlostí ochlazení v rozsahu 0,016 až 0,020 stupňů/sekundu.

- (74) Vobořil Bohuslav Ing., Nad Štolou 12, Praha 7, 17000;

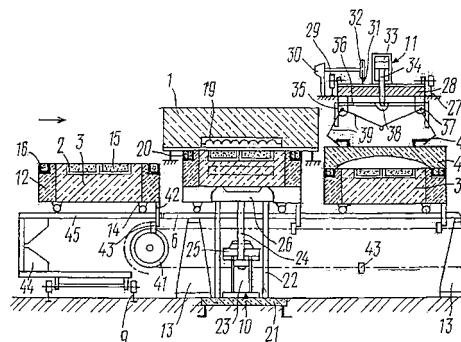

- 7 (51) **C 03 B 35/16, C 03 B 35/20, C 03 B 23/03, B 65 G 49/06**

(21) **2002-1586**

- (71) ASAHI GLASS COMPANY, LIMITED, Tokyo, JP;  
 (72) Fukai Takaaki, Kanagawa, JP;  
 Sato Toshimitsu, Aichi, JP;  
 Maeda Kenji, Kanagawa, JP;  
 Hoshino Tomohiro, Kanagawa, JP;

- Saito Jun, Kanagawa, JP;
- (54) **Zařízení uvádějící do správné polohy deskovitě tvarovaný prvek a přístroj ohýbací skleněné tabule**
- (22) 07.05.2002  
(32) 09.05.2001  
(31) 2001/138798  
(33) JP
- (57) Zařízení (16) uvádějící do správné polohy deskovitý prvek (12), které zahrnuje dopravník (24) k přivádění tohoto deskovitého prvku, polohovadlo (50, 50) ke kontaktu s předním zakončením (12A) přiváděného deskovitého prvku, pohyblivou jednotku pro pohybování polohovadla podél směru přepravy deskovitého prvku, a ovládač řídicí operace dopravníku a pohyblivé jednotky; v němž tento ovládač pohybuje deskovitým prvkem ve směru přepravy s polohovadlem udržovaným v kontaktu s předním zakončením deskovitého prvku, zpomaluje rychlost postupu deskovitého prvku a umísťuje ho do určité pohotovostní polohy.
- (74) PATENTSERVIS PRAHA a.s., Jivenská 1, Praha 4, 14000;

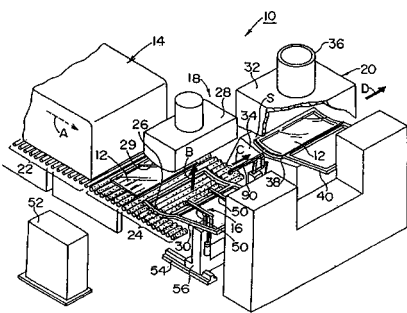

- 7 (51) **C 03 C 3/087, C 03 C 23/00, C 03 B 32/00**  
(21) **2002-738**  
(71) PILKINGTON PLC, St. Helens, GB;  
(72) Torr Ashley Carl, Aughton, GB;  
Butcher Louise Sara, Lymm, GB;  
Jones Kevin, Wigan, GB;  
Woodward Alan Charles, Wigan, GB;
- (54) **Tepelně tvrzený skleněný dílec, vrstvený skleněný dílec, způsob tvrzení, a sodnovápenatokřemičité sklo**
- (22) 01.09.2000  
(32) 01.09.1999, 17.05.2000  
(31) 1999/9920529, 2000/0011831  
(33) GB, GB  
(86) PCT/GB00/03342  
(87) WO 01/016040
- (57) Skleněné dílce, tepelně tvrzené podle požadovaných norem, se snáze vyrábějí tvrzením tabulovitých dílců, majících vysoký součinitel tepelné roztažnosti (vyšší než  $93 \times 10^{-7}$  na  $^{\circ}\text{C}$ ) a pevnost v lomu nižší než 0,72 MPa,  $^{1/2}$ . Použití skel, zvolených podle řešení, dovoluje tvrdit tenké skleněné dílce (zejména skla o tloušťce nižší než 3 mm) na vlastnosti podle norem pro automobilová vozidla s vyšší produktivitou při použití běžných způsobů tvrzení, a u tlustších skel dovoluje provádět tvrzení při nižší teplotě prudkého ochlazování, než bylo dosud zapotřebí. Vhodná skla zahrnují skla obsahující, v procentech hmotnosti, 64 až 75 %  $\text{SiO}_2$ , 0 až 5 %  $\text{Al}_2\text{O}_3$ , 0 až 5 %  $\text{B}_2\text{O}_3$ , 9 až 16 % oxidu kovu alkalických zemin jiného než  $\text{MgO}$ , 0 až 2 %  $\text{MgO}$ , 15 až 18 % oxidu alkalického kovu a nejméně 0,05 % celkového železa (vypočítaného jako  $\text{Fe}_2\text{O}_3$ ).
- (74) Švorčík Otakar JUDr., Hálkova 2, Praha 2, 12000;
- 7 (51) **C 03 C 3/091, C 03 C 3/087, C 03 C 4/00, H 01 J 61/30, H 01 K 1/28**  
(21) **2002-3640**  
(71) TELUX LAMPENROHR GMBH, Weisswasser, DE;  
(72) Bergmann Hannelore, Weisswasser, DE;

- Bergmann Hans-Jürgen, Weisswasser, DE;
- (54) **Tepelně vysoce zatížitelná hlinitokřemičitanová skla se zemními alkalickými kovy pro baňky žárovek a jejich použití**
- (22) 04.05.2001  
(32) 05.05.2000  
(31) 2000/10022769  
(33) DE  
(86) PCT/DE01/01725  
(87) WO 01/085632  
(57) Skla obsahující hlinitokřemičitanu a křemičitanu kovů alkalických zemin pro wolframové halogenové žárovky s obsahem vody 0,025 až 0,042 % hmotn. má složení v % hmotn.:  $\text{SiO}_2$  55,0 až 62,5;  $\text{Al}_2\text{O}_3$  14,5 až 18,5;  $\text{B}_2\text{O}_3$  0 až 4,0;  $\text{BaO}$  7,5 až 13,5;  $\text{MgO}$  0 až 5,5;  $\text{SrO}$  0 až 2,0;  $\text{ZrO}_2$  0 až 1,5;  $\text{TiO}_2$  0 až 1,0;  $\text{ZnO}$  0 až 0,5;  $\text{CeO}_2$  0 až 0,3;  $\text{R}_2\text{O}$  < 0,03;  $\text{H}_2\text{O}$  0,025 až 0,042. Tato skla lze použít pro wolframové halogenové žárovky o teplotách přes 550  $^{\circ}\text{C}$  až 700  $^{\circ}\text{C}$ .
- (74) Chlustina Jiří Ing., Jana Masaryka 43-47, Praha 2, 12000;

- 7 (51) **C 03 C 4/02, C 03 C 3/087**  
(21) **2002-3314**  
(71) GLAVERBEL, Bruxelles, BE;  
(72) Coster Dominique, Temploux, BE;  
Delmotte Laurent, Meeffe, BE;  
Foguenne Marc, Saint-Denis, BE;
- (54) **Sodnovápenatokřemičité sklo s vysokou propustností světla**
- (22) 28.03.2001  
(32) 04.04.2000  
(31) 2000/000240  
(33) BE  
(86) PCT/EP01/03506  
(87) WO 01/074729  
(57) Zabarvené sodnovápenatokřemičité sklo s vysokou propustností světla je složené ze základních složek tvořících sklo a barvicích činidel, jejichž množství je vyjádřeno vzhledem k celkové hmotnosti skla a jeho charakteristickým znakem je, že obsahuje celkové množství železa, vyjádřené ve formě oxidu železitého ( $\text{Fe}_2\text{O}_3$ ), méně než 0,4 hmotn. %, přičemž hodnota redoxního poměru je alespoň 30 % a obsah oxidu železnatého ( $\text{FeO}$ ) činí alespoň 0,08 hmotn. %, přičemž dále toto sklo obsahuje celkem od alespoň 5 ppm do 1500 ppm, vyjádřeno v hmotnostních dílech, vztažených k celkové hmotnosti skla, alespoň jedno z následujících barvicích činidel, z nichž každé může být přítomno ve skle v níže uvedeném množství:  $\text{Cr}_2\text{O}_3$  od 0 ppm do 500 ppm;  $\text{V}_2\text{O}_5$  od 0 ppm do 1000 ppm;  $\text{Co}$  od 0 ppm do 100 ppm;  $\text{Se}$  od 0 ppm do 10 ppm.
- (74) Všeťečka Miloš JUDr., Hálkova 2, Praha 2, 12000;
- 7 (51) **C 03 C 13/00**  
(21) **2002-862**  
(71) THE MORGAN CRUCIBLE COMPANY PLC, Windsor, GB;  
(72) Jubb Gary Anthony, Stourport-on-Severn, GB;  
Martin Jean-Louis, St-Marcellin-en-Forez, FR;
- (54) **Žárovzdorná vlákna**
- (22) 24.08.2000  
(32) 10.09.1999, 20.10.1999  
(31) 1999/9921504, 1999/9924867  
(33) GB, GB  
(86) PCT/GB00/03275  
(87) WO 01/019744  
(57) Žárovzdorná vlákna s maximální teplotou použití 1200  $^{\circ}\text{C}$  nebo vyšší obsahují  $\text{SiO}_2$  > 64,25 % hmotnostních,  $\text{CaO}$  > 18 % hmotnostních,  $\text{MgO}$  < 17 % hmotnostních, přičemž množství  $\text{MgO}$  v % molárních je vyšší než množství  $\text{CaO}$  v % molárních a přebytek  $\text{SiO}_2$  je nejvyšší 21,8 %

molárních. Vlákna jsou vysoce rozpustná v solných roztocích a současně mají nízkou prašnost.

(74) Korejzová Zdeňka JUDr., Spálená 29, Praha 1, 11000;

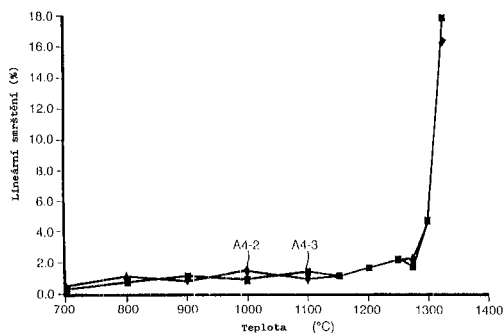

7 (51) **C 03 C 13/00**

(21) **2002-1566**

(71) SAINT-GOBAIN VETROTEX FRANCE S.A., Chambéry, FR;

(72) Creux Sophie, La Motte Servolex, FR;  
Leclercq Michel, La Motte Servolex, FR;  
Fournier Pascal, Chambéry, FR;

(54) **Vyztužovací skleněná vlákna, kompozitní materiál tato vlákna obsahující, způsob jejich výroby a sklářská kompozice**

(22) 31.10.2000

(32) 04.11.1999

(31) 1999/9913836

(33) FR

(86) PCT/FR00/03038

(87) WO 01/032576

(57) Vyztužovací skleněné vlákno má následující složení v uvedených hmotnostních procentických rozmezích: SiO<sub>2</sub> 54,5 až 58 %, Al<sub>2</sub>O<sub>3</sub> 12 až 15,5 %, SiO+Al<sub>2</sub>O<sub>3</sub> 70 až 73 %, CaO 17 až 25 %, MgO 0 až 5 %, RO = CaO+MgO 21 až 28 %, R<sub>2</sub>O = Na<sub>2</sub>O+K<sub>2</sub>O+Li<sub>2</sub>O až 2 %, TiO<sub>2</sub> méně než 1 %, Fe<sub>2</sub>O<sub>3</sub> méně než 0,5 %, B<sub>2</sub>O<sub>3</sub> až 3 % F<sub>2</sub> méně než 1 %, přičemž poměr R1 = Al<sub>2</sub>O<sub>3</sub>/CaO je nižší než 0,7 a když SiO<sub>2</sub> je přítomen v množství vyšším než 57 %, potom je obsah B<sub>2</sub>O<sub>3</sub> vyšší než 2 %.

(74) Všecka Miloš JUDr., Hálkova 2, Praha 2, 12000;

7 (51) **C 03 C 13/00, C 03 C 25/42**

(21) **2002-3138**

(71) SAINT-GOBAIN ISOVER, Courbevoie, FR;

(72) Bernard Jean-Luc, Clermont, FR;  
Vignesoult Serge, Paris, FR;  
Lehuede Patrice, Aubervilliers, FR;

(54) **Teplně stabilní minerální vlna**

(22) 16.03.2001

(32) 17.03.2000

(31) 2000/0003484

(33) FR

(86) PCT/FR01/00805

(87) WO 01/068546

(57) Minerální vlna, schopná rozpustit se ve fyziologickém prostředí obsahuje vlákna s následujícími složkami v uvedených hmotnostních procentických rozmezích: 35 až 60 %, výhodně 39 až 55 % SiO<sub>2</sub>, 12 až 27 %, výhodně 16 až 25 % Al<sub>2</sub>O<sub>3</sub>, 0 až 35 %, výhodně 3 až 25 % CaO, 0 až 30 %, výhodně 0 až 15 % MgO, 0 až 17 %, výhodně 6 až 12 % Na<sub>2</sub>O, 0 až 17 %, výhodně 3 až 12 % K<sub>2</sub>O, 10 až 17 %, výhodně 12 až 17 % R<sub>2</sub>O (Na<sub>2</sub>O + K<sub>2</sub>O), 0 až 5 %, výhodně 0 až 2 % P<sub>2</sub>O<sub>5</sub>, 0 až 20 % Fe<sub>2</sub>O<sub>3</sub>, 0 až 8 %, výhodně 0 až 4 % B<sub>2</sub>O<sub>3</sub> a 0 až 3 % TiO<sub>2</sub>, a tím, že rovněž obsahuje sloučeninu fosforu, jejíž obsah, vyjádřený jako P<sub>2</sub>O<sub>5</sub>, se pohybuje od 0,2 %, zejména od více než 0,5 % do 5 %, zejména do méně než 2 %, vztaheno na celkovou hmotnost vláken, a která je schopna reagovat s vlákny při teplotě počínaje 100 °C za vzniku povlaku na povrchu

vláken.

(74) Všecka Miloš JUDr., Hálkova 2, Praha 2, 12000;

7 (51) **C 03 C 17/00, C 03 C 17/34, C 03 C 17/32**

(21) **2002-3743**

(71) QVF ENGINEERING GMBH, Mainz, DE;

(72) Winter Karl-Heinz, Wiesbaden, DE;

Gerth Klaus, Klein-Winternheim, DE;

(54) **Skleněné stavební dílce s vodivým povrchem, jejich používání a z těchto zhotovené přístroje, zařízení a potrubí**

(22) 14.05.2001

(32) 19.05.2000

(31) 2000/10024738

(33) DE

(86) PCT/EP01/05465

(87) WO 01/090011

(57) Skleněné stavební dílce (1) pro stavbu přístrojů a zařízení a pro stavbu potrubí, jejichž povrchy jsou pro snížení povrchového odporu zcela nebo částečně navrstvené vodivým povlakem (3, 3'), zejména transparentním vodivým polymerem, jakož jejich použití a z nich montované přístroje, zařízení a potrubí.

(74) PATENTSERVIS PRAHA a.s., Jivenská 1, Praha 4, 14000;

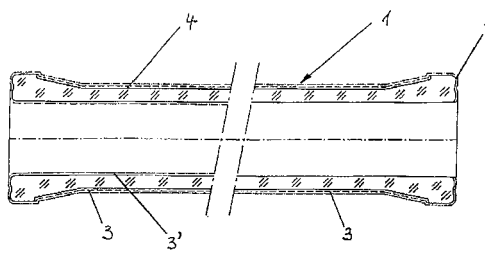

7 (51) **C 03 C 17/02, C 03 C 19/00**

(21) **2002-1622**

(71) LARVA Petr Mgr. A., Praha, CZ;

(72) Larva Petr Mgr. A., Praha, CZ;

(54) **Způsob přejímání skleněného objektu při jeho výrobě**

(22) 09.05.2002

(57) Přejímání skleněného objektu při jeho výrobě se provádí tak, že se základní baňka, vzniklá po základním naběru žhavé skloviny z pánve, přejme masou transparentní skloviny nebo masivní křišťálově čírou sklovinou přímo z pánve a dále se provede několikanásobné přejmutí různobarevnými krychtýři.

(74) Fišerová Blanka, V Kapslovně 11, Praha 3, 13000;

7 (51) **C 03 C 17/34**

(21) **2002-494**

(71) LIBBEY-OWENS-FORD CO., Toledo, OH, US;

PILKINGTON PLC, St. Helens, GB;

(72) Strickler David A., Toledo, OH, US;

Sanderson Kevin D., Wigan, GB;

Varanasi Srikanth, Toledo, OH, US;

Goodman Ronald D., Toledo, OH, US;

(54) **Skleněný výrobek a izolační sklo s povlakem**

(22) 02.08.2000

(32) 10.08.1999

(31) 1999/148030

(33) US

(86) PCT/US00/21104

(87) WO 01/010790

(57) Skleněný výrobek má povlak pro ovládání propustnosti slunečního záření a je určený jako sklo pro snižování propustnosti tepla určené zejména pro použití pro okna v architektuře. Výrobek s povlakem obsahuje skleněný substrát, povlak oxidu cínu dotovaného antimonem, nenesený na skleněný substrát a ulpívající na něm, a povlak oxidu cínu dotovaného fluorem nanesený na



povrchu povlaku oxidu cínu dotovaného antimonem a ulpívající na něm. Skleněný výrobek s povlakem s nízkou emisivitou, když je kombinován s překvapivě selektivní absorpcí slunečního záření vícevrstvého souvrství, poskytuje zvýšené bránění vnikání tepla v letním období a zadržování tepla v zimním období, při současném umožňování prostupu relativně velké části viditelného světla.

(74) Švorčík Otakar JUDr., Hálkova 2, Praha 2, 12000;

7 (51) **C 03 C 17/36, C 03 C 17/00**

(21) **2002-3552**

(71) SAINT-GOBAIN GLASS FRANCE, Courbevoie, FR;

(72) Zagdoun Georges, La Garenne Colombes, FR;

Rogier Benoit, Paris, FR;

Rondeau Véronique, Drancy, FR;

(54) **Průhledná deska obsahující kovové prvky a její použití**

(22) 11.04.2001

(32) 26.04.2000

(31) 2000/0005284

(33) FR

(86) PCT/FR01/01107

(87) WO 01/081262

(57) Průhledná deska vybavená kovovými prvky, jako jsou kovová vlákna (21) a/nebo sada (20) tenkých vrstev obsahuje alespoň jednu vrstvu stříbra, zabráňuje prostupu vln v blízké infračervené části spektra.

(74) Všečetka Miloš JUDr., Hálkova 2, Praha 2, 12000;

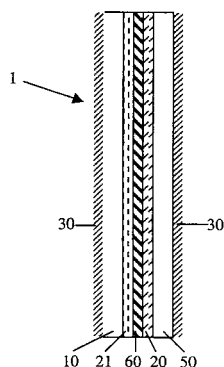

7 (51) **C 03 C 17/38, C 03 C 17/42, C 09 K 3/18, C 08 J 7/04, C 04 B 41/81**

(21) **2002-3891**

(71) SUNYX SURFACE NANOTECHNOLOGIES GMBH, Köln, DE;

(72) Reihls Karsten, Köln, DE;

Duparré Angela, Jena-Kunitz, DE;

Notni Gunther, Jena, DE;

(54) **Substrát se sníženým světlo rozptylujícím, ultrafobním povrchem a způsob jeho přípravy**

(22) 23.05.2001

(32) 26.05.2000

(31) 2000/10026299

(33) DE

(86) PCT/EP01/05942

(87) WO 01/092179

(57) Substrát se sníženým, světlo rozptylujícím, ultrafobním povrchem s celkovou ztrátou rozptylem  $\leq 7\%$ , s výhodou  $\leq 3\%$ , zvláště výhodně  $\leq 1\%$  a s kontaktním úhlem pro vodu alespoň  $140^\circ$ , s výhodou alespoň  $150^\circ$ , vhodný jako průhledný nebo neprůhledný materiál pro skleněné nebo plastové tabule pro solární články, vozidla, letadla nebo domy.

(74) Kalenský Petr JUDr., Hálkova 2, Praha 2, 12000;

7 (51) **C 03 C 25/24, C 03 C 25/26**

(21) **2002-53**

(71) ROCKWOOL INTERNATIONAL A/S, Hedehusene, DK;

(72) Hansen Rrling, Gentofte, DK;

Nissen Povl, Olstykke, DK;

Husemoen Thor, Roskilde, DK;

Stanssens Dirk Armand Wim, Houthalen, BE;

(54) **Pryskyřice pro pojivo, výrobek, způsob výroby a použití**

(22) 07.07.2000

(32) 16.07.1999

(31) 1999/99202343

(33) EP

(86) PCT/EP00/06978

(87) WO 01/005725

(57) Pryskyřice pro pojivo vhodné pro minerální vlákna jako je skelná nebo minerální vlna obsahuje reakční produkt bezpolymerové směsi aminu s prvním anhydridem a s druhým anhydridem, přičemž první a druhý anhydrid jsou odlišné anhydridy.

(74) PATENTSERVIS PRAHA a.s., Jivenská 1, Praha 4, 14000;

7 (51) **C 03 C 27/12, B 32 B 17/10, C 08 L 29/14 // (C 08 L 29/14, C 08 L 71:02)**

(21) **2002-560**

(71) HT TROPLAST AG, Troisdorf, DE;

(72) Keller Uwe, Sankt Augustin, DE;

Koll Bernhard, Sankt Augustin, DE;

Stenzel Holger, Hennef, DE;

(54) **Kompozitní bezpečnostní sklo a PVB fólie pro jeho výrobu**

(22) 16.08.2000

(32) 16.08.1999

(31) 1999/19938159

(33) DE

(86) PCT/DE00/02743

(87) WO 01/019747

(57) Jednovrstvá mezifólie pro kompozitní skla se zvukově izolačními vlastnostmi obsahuje 50 až 80 % hmotn. PVB (částečně acetalizovaného polyvinylalkoholu) a 20 až 50 % hmotn. směsi změkčovadel, obsahující: 30 až 70 % hmotn., vztaženo na směs změkčovadel, jednoho nebo více polyalkylenglykolů ze skupiny zahrnující polyalkylenglykoly obecného vzorce  $\text{HO}-(\text{R}-\text{O})_n\text{-H}$ , kde R je alkylen s  $n > 5$ , blokové kopolymery ethylen- a propylenglykolu obecného vzorce  $\text{HO}-(\text{CH}_2-\text{CH}_2\text{O})_n-(\text{CH}_2-\text{CH}(\text{CH}_3)-\text{O})_m\text{-H}$ , kde  $n > 2$ ,  $m > 3$  a  $(n+m) < 25$ , deriváty blokových kopolymerů ethylen- a propylenglykolu obecného vzorce  $\text{R}_1\text{O}-(\text{CH}_2-\text{CH}_2-\text{O})_n-(\text{CH}_2-\text{CH}(\text{CH}_3)-\text{O})_m\text{-H}$  nebo  $\text{HO}-(\text{CH}_2-\text{CH}_2-\text{O})_n-(\text{CH}_2-\text{CH}(\text{CH}_3)-\text{O})_m\text{-R}_1$ , kde  $n > 3$ ,  $m > 3$ ,  $(n+m) < 25$  a  $\text{R}_1$  je organický zbytek, deriváty polyalkylenglykolů obecného vzorce  $\text{R}_1\text{-O}-(\text{R}_2\text{-O})_n\text{-H}$ , kde  $\text{R}_2$  je alkylen a  $n > 2$ , kde vodík jedné z obou koncových hydroxylových skupin polyalkylenglykolu je nahrazen organickým zbytkem  $\text{R}_1$ , deriváty polyalkylenglykolů obecného vzorce  $\text{R}_1\text{-O}-(\text{R}_2-\text{O})_n-\text{R}_3$ , kde  $\text{R}_2$  je alkylen a  $n \geq 2$ , kde vodík obou koncových hydroxylových skupin polyalkylenglykolu je nahrazen organickým zbytkem  $\text{R}_1$  nebo  $\text{R}_3$ .

(74) Čermák Karel Dr., Národní třída 32, Praha 1, 11000;

7 (51) **C 04 B 7/43**

(21) **2003-2212**

(71) LAFARGE CANADA INC., Montreal, CA;

(72) Oates David Bridson, Kettleby, CA;

Cail Kevin Moire, Aurora, CA;

Lehoux Paul Honore, Kirkland, CA;

Ungar Robert Kim, Truro, CA;

Hopkins Donald Stephen, Thornhill, CA;

Cross James Edward, Truro, CA;

Ritch Michael, Richmond Hill, CA;

- (54) **Zvýšení výtěžku cementového slínku**  
 (22) 12.02.2002  
 (32) 16.02.2001  
 (31) 2001/785705  
 (33) US  
 (86) PCT/CA02/00167  
 (87) WO 02/066391  
 (57) Výtěžek cementového slínku z pecní soustavy se zvyšuje přiváděním částicového materiálu obsahujícího oxid křemičitý a oxid nejméně jednoho prvku ze skupiny vápníku a hliníku, například popílku, do styku s horkým cementovým slínkem, popílek se taví na částečně tavený materiál, který chemicky reaguje s horkým slínkem cestou tepelného rozkladu za vzniku cementového slínku z krystalických hydraulických křemičitanů; nastavovadlo se k horkému cementovému slínku přidává po technologickém proudu za místem vzniku cementového slínku a výhodně se k horkému cementovému slínku přidá na horním protiproudém konci chladiče pecní soustavy, nebo uvnitř pece po technologickém proudu za spalovacím pásmem a ještě výhodněji na počátku chladičského pásma na výstupu z pece.
- (74) Krmenčík Václav Ing., Nad Štolou 12, Praha 7, 17000;

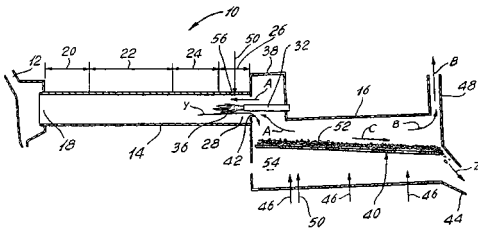

- 7 (51) **C 04 B 28/02 // (C 04 B 28/02, C 04 B 22:16) C 04 B 111:52**  
 (21) 2003-2196  
 (71) FELLERT John, Boras, SE;  
 (72) Berglund Paul, Boras, SE;  
 (54) **Malta na vrchní vrstvu omítky určená jako vrstva absorbující zvuk a odolná proti ohni**  
 (22) 27.02.2002  
 (32) 28.02.2001  
 (31) 2001/0100664  
 (33) SE  
 (86) PCT/SE02/00330  
 (87) WO 02/068359  
 (57) Malta na vrchní vrstvu omítky určená jako vrstva absorbující zvuk a zpomalující hoření na vnitřních stěnách, stropích a podobně v budovách se aplikuje buď přímo na beton nebo nějaký jiný nosný materiál nebo na spodní izolační materiál, jako je minerální vlna, přičemž tato malta na vrchní vrstvu omítky obsahuje celulosová vlákna a expandovaný materiál. Malta obsahuje kromě celulosových vláken a expandovaného materiálu bentonit, polyfosforečnan amonný a vodní sklo.
- (74) PATENTSERVIS PRAHA a.s., Jivenská 1, Praha 4, 14000;
- 7 (51) **C 04 B 28/04 // (C 04 B 28/04, C 04 B 18:16), (C 04 B 28/04, C 04 B 14:28) 2002-1011**  
 (71) VYSOKÁ ŠKOLA CHEMICKO-TECHNOLOGICKÁ V PRAZE, Praha, CZ;  
 (72) Škvára František Doc. Dr. DrSc., Praha, CZ;  
 Kaštánek František Prof. Ing. DrSc., Kladno, CZ;  
 (54) **Geopolymerní pojivo na bázi popílků**  
 (22) 20.03.2002  
 (57) Geopolymerní pojivo na bázi popílků určené pro výrobu kaší, malt a betonů či fixací odpadů obsahuje 70 až 94 % hmotn. elektrárenského popílku s měrným povrchem 150 až 600 m<sup>2</sup>/kg, 5 až 15 % hmotn. alkalického aktivátoru složeného ze směsi alkalického hydroxidu a alkalického křemičitanu, například vodního skla, kdy tento aktivátor

obsahuje 5 až 15 % hmotn. Me<sub>2</sub>O a má poměr SiO<sub>2</sub>/Me<sub>2</sub>O v rozmezí 0,6 až 1,5, kde Me je Na nebo K a 1 až 15 % hmotn. vápenaté sloučeniny jako je CaCO<sub>3</sub>, CaMg(CO<sub>3</sub>)<sub>2</sub>, CaSO<sub>4</sub>, CaSO<sub>4</sub>·2 H<sub>2</sub>O, Ca(OH)<sub>2</sub>, mletý vápenec, mletý sádrovec, mletý dolomitický vápenec, odpadní sádrovec z chemických výrobní, odpadní sádrovec z odsiřovacích procesů, cementový recyklát z betonů. S výhodou má vápenatá sloučenina velikost částic 1 až 200 μm. Je výhodně když popílek obsahuje více než 3 % hmotn. CaO, s výhodou více než 8 % hmotn. CaO. Lze použít směsi nízkovápenatého popílku s obsahem CaO nižším než 3 % hmotn. a vysokovápenatého popílku s obsahem CaO více než 3 % hmotn. Geopolymerní pojivo se používá k výrobě kaší, malt a betonů či fixací odpadů, přičemž poměr záměsové vody s pojivem je 0,25 až 0,4. S výhodou se jako plnivo použije drcený vápenec nebo dolomitický vápenec ve frakcích od 0,1 do 32 mm, nebo oxidy Fe, baryt nebo jiný materiál pro stínění radioaktivního záření nebo anorganické a organické materiály obsahující těžké kovy, vybrané ze skupiny tvořené Zn, Ba, Cd, Cu, Zr, Pb, Ni, U či látky z úpravy minerálů a těžební činnosti loužence. Geopolymerní pojivo lze míchat s vodou v poměru 0,25 až 0,4, s výhodou homogenizovat s plnivem, a směs dále umístit do forem a nechat vytvrdit při teplotě 20 až 95 °C.

- (74) Kubičková Květoslava Ing., Doubravčická 2201, Praha 10, 10000;
- 7 (51) **C 04 B 35/14, C 03 B 5/43**  
 (21) 2003-840  
 (71) PREMIER REFRACTORIES BELGIUM S. A., Saint-Ghislain, BE;  
 (72) Dramais Rolang, Le Roeulx, BE;  
 Buttol Xavier, Bossu, BE;  
 Wattiez Michel, Peruwelz, BE;  
 (54) **Žáruvzdorný výrobek**  
 (22) 12.09.2001  
 (32) 22.09.2000  
 (31) 2000/00870213  
 (33) EP  
 (86) PCT/BE01/00152  
 (87) WO 02/024599  
 (57) Žáruvzdorný výrobek zvláště odolný vůči korozi, obsahující krystalický oxid křemičitý má vysokou hustotu a schopnost odolávat korozivní atmosféře sklářské pece, zejména pece vytápěné spalováním paliva s kyslíkem. Výrobek obsahuje alespoň 50 % hmotn. krystalického oxidu křemičitého, až 1 % hmotn. zbytkového křemene a až 0,4 % hmotn. oxidu titaničitého, a má zdánlivou hustotu větší nebo rovnou 1,88 a tavicí faktor menší nebo rovný 0,75. Žáruvzdorný výrobek se vyrábí tak, že se postupně zahřívají složky výrobku na teplotu 1 300 °C až 1 500 °C, při době zdržení 5 až 100 hodin.
- (74) Čermák Karel Dr., Národní třída 32, Praha 1, 11000;
- 7 (51) **C 04 B 41/81, C 04 B 41/88, C 03 C 17/10, B 44 C 1/165**  
 (21) 2003-1039  
 (71) FERRO GMBH, Frankfurt am Main, DE;  
 (72) Clamer Elisabeth, Offenbach, DE;  
 Kraus-Klapper Anne, Wiesbaden, DE;  
 Schulz Andreas, Offenbach, DE;  
 Zimmerbeutel Elisabeth, Rodenbach, DE;  
 (54) **Přípravek s ušlechtilým kovem, způsob jeho výroby a jeho použití pro výrobu dekorů**  
 (22) 09.10.2001  
 (32) 13.10.2000  
 (31) 2000/10050949  
 (33) DE  
 (86) PCT/EP01/11654  
 (87) WO 02/030681  
 (57) Přípravek s ušlechtilým kovem pro výrobu dekorů z ušlechtilého kovu na vypalovatelných dekorovaných substrátech jako je sklo, keramika, kostní porcelán a

- porcelán obsahuje sloučeniny ušlechtilého kovu a pojivový systém. Pojivo sestává ze směsi pryskyřic sestávající z 25 až 50 % hmotn. jedné nebo více polyamidových pryskyřic, 5 až 30 % hmotn. jedné nebo více sulfurizovaných recentních pryskyřic, 10 až 20 % hmotn. modifikovaných kalafunových pryskyřic, 10 až 40 % hmotn. dalších, alkylfenolových pryskyřic, a 0 až 30 % hmotn. dalších, s ním kompaktilních pryskyřic. Dvě nebo více složek uvedené směsi pryskyřic může být přítomno ve formě reakčního produktu vytvořeného při teplotě 50 až 150 °C, přičemž jedna nebo více složek uvedeného systému pryskyřic nebo reakčních produktů alespoň dvou složek pryskyřice může být přítomno ve formě reakčního produktu vytvořeného při teplotě 50 až 150 °C v přítomnosti síru obsahujícího gelovacího činidla a sloučenin ušlechtilého kovu.
- (74) Čermák Karel Dr., Národní třída 32, Praha 1, 11000;
- 7 (51) **C 07 C 6/12, C 07 C 15/085, C 07 C 15/073**  
(21) **2002-958**  
(71) EXXONMOBIL CHEMICAL PATENTS, INC., Baytown, TX, US;  
(72) Cheng Jane C., Bridgewater, NJ, US;  
Smith C. Morris, Houston, TX, US;  
Weber William A., Burlington, NJ, US;  
Brown Stephen H., Pennington, NJ, US;  
Steckel Michael A., Bethlehem, PA, US;  
Dandekar Ajit B., South Plainfield, NJ, US;  
Better Michael A., Kingwood, TX, US;
- (54) **Způsob výroby alkylaromatických sloučenin**  
(22) 26.06.2001  
(32) 19.07.2000  
(31) 2000/619560  
(33) US  
(86) PCT/US01/20643  
(87) WO 02/008159  
(57) Způsob výroby monoalkylovaných aromatických sloučenin, zvláště ethylbenzenu a kumenu, který zahrnuje krok přivedení polyalkylované aromatické sloučeniny do kontaktu s alkylace schopnou aromatickou sloučeninou za podmínek alespoň částečně kapalně fáze a za přítomnosti transalkylačního katalyzátoru k produkci monoalkylované aromatické sloučeniny, ve kterém transalkylační katalyzátor obsahuje směs nejméně dvou odlišných krystalických molekulových sít, ve kterém každé z uvedených molekulových sít je vybráno ze zeolitu beta, zeolitu Y, mordenitu a látky, jejíž rentgenový difraktogram vykazuje amxima vzdáleností d-hladin v  $1,24 \pm 0,025$ ,  $0,69 \pm 0,015$ ,  $0,357 \pm 0,007$  a  $0,342 \pm 0,007$  nm.
- (74) Kalenský Petr JUDr., Hálkova 2, Praha 2, 12000;
- 7 (51) **C 07 C 15/28, C 07 C 7/14, C 07 D 209/84**  
(21) **2003-1963**  
(71) RÜTGERS CHEMICALS AG, Castrop-Rauxel, DE;  
(72) Büttner Thomas W., Wachtberg-Villip, DE;  
Knips Ulrich, Kamen, DE;  
Stolzenberg Konrad, Waltrop, DE;  
Talbiersky Jörg, Dorsten, DE;  
Fuhrmann Edgar, Casrtop-Rauxel, DE;  
Alsmeier Friedhelm, Essen, DE;  
Bergins Wolfgang, Castrop-Rauxel, DE;  
Giertler Siegfried, Oer-Erkenschwick, DE;  
Scholl Dietmar, Mülheim, DE;  
Vierhaus Bernd, Schwerte, DE;  
Dialer Klaus, Winterthur, CH;  
Bischof Rudolf, Walenstadt, CH;  
Nikzad Ali, Zürich, CH;
- (54) **Způsob získání anthracenu a karbazolu krystalizací z taveniny**  
(22) 23.01.2002  
(32) 24.01.2001  
(31) 2001/10103208
- (33) DE  
(86) PCT/EP02/00605  
(87) WO 02/064533  
(57) Způsob získání athracenu a karbazolu jakož i jejich následných produktů z anthracenového oleje vypadávajícího při destilaci kamenouhelného dehtu, nebo produktů jeho čištění, při kterém se anthracenový olej nebo surový anthracen bez přidání rozpouštědla převádí do taveniny, tavenina se ochlazuje pod bod krystalizace karbazolu a anthracenu, získaný krystalický materiál se separuje z kapalně fáze a destiluje se až do získání čistého anthracenu a čistého karbazolu.
- (74) Čermák Karel Dr., Národní třída 32, Praha 1, 11000;
- 7 (51) **C 07 C 37/74, C 07 C 37/08**  
(21) **2003-1478**  
(71) INEOS PHENOL GMBH & CO. KG, Gladbeck, DE;  
(72) Korte Hermann-Josef, Haltern, DE;  
Schwarz Christoph, Marl, DE;  
Tanger Uwe, Bochum, DE;  
Ullrich Jochen, Gladbeck, DE;  
Weber Manfred, Haltern, DE;
- (54) **Způsob destilačního zpracování směsi štěpných produktů, které vznikají při štěpení alkylarylhydroperoxidů, a zařízení k provádění tohoto způsobu**  
(22) 30.11.2001  
(32) 06.12.2000  
(31) 2000/10060503  
(33) DE  
(86) PCT/EP01/14030  
(87) WO 02/046132  
(57) Způsob destilačního zpracování směsi štěpných produktů vznikajících při štěpení alkylarylhydroperoxidů, zejména kumenhydroperoxidu, kdy se pouze v jediném destilačním kroku uvedená směs dělí do tří hlavních frakcí. Tímto způsobem je možné ze směsi štěpných produktů získané štěpením kumenhydroperoxidu separovat fenol a aceton. Je popsána destilační kolona pro destilační separaci směsi získaných štěpením kumenhydroperoxidu, jejíž rozměry jsou takové, že frakce surového acetonu obsahující alespoň 75 % hmotn. acetonu může být odebírána z hlavy kolony, frakce surového fenolu obsahující alespoň 75 % hmotn. fenolu může být odebírána z pata kolony a frakce, která obsahuje alespoň hydroxyaceton a kumen a/nebo  $\alpha$ -methylstyren, může být odebírána z boku kolony.
- (74) Matějka Jan JUDr., Národní 32, Praha 1, 11000;

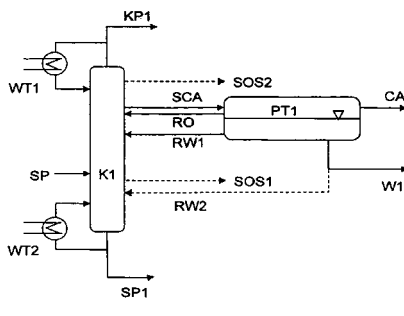

- 7 (51) **C 07 C 45/35, C 07 C 47/22, C 07 C 51/25, C 07 C 57/04, B 01 J 35/02, B 01 J 23/887, B 01 J 23/28, B 01 J 23/31**  
(21) **2003-1943**  
(71) BASF AKTIENGESELLSCHAFT, Ludwigshafen, DE;  
(72) Felder Raimund, Neustadt, DE;  
Unverricht Signe, Mannheim, DE;  
Arnold Heiko, Mannheim, DE;  
Petzoldt Jochen, Mannheim, DE;
- (54) **Způsob heterogenně katalyzované parciální oxidace prekursorů (meth)akrylové kyseliny v plynné fázi**  
(22) 12.01.2002

- (32) 15.01.2001  
 (31) 2001/10101695  
 (33) DE  
 (86) PCT/EP02/00234  
 (87) WO 02/062737  
 (57) Způsob heterogenně katalyzované parciální oxidace prekurzorů (meth)akrylové kyseliny v plynné fázi na nehybné vrstvě katalyzátoru, která jako katalyzátor obsahuje aktivní látku ze směsného oxidu vytvarovanou do geometricky uspořádaného základního tělesa, do jehož povrchu je zavedena nejméně jedna dutina a poměr objemu geometrického tvaru tělesa  $V_B$  k objemu geometrického tvaru základního tělesa  $V_{BA}$  je menší nebo roven 0,63 a poměr vnějšího povrchu geometrického tvaru tělesa  $A_B$  k  $V_B$  je větší nebo roven  $22 \text{ cm}^{-1}$ .

(74) Švorčík Otakar JUDr., Hálkova 2, Praha 2, 12000;

7 (51) **C 07 C 217/00, A 61 K 31/135, A 61 K 31/136, A 61 P 25/00**

(21) **2003-1986**

(71) MEMORY PHARMACEUTICALS CORPORATION, Montvale, NJ, US;

(72) Hopper Allen, Glen Rock, NJ, US;  
 Schumacher Richard A., Monroe, NY, US;  
 Tehim Ashok, Ridgewood, NJ, US;  
 De Vivo Michael, New York, NY, US;  
 Brubaker William Frederick Jr., Cheshire, CT, US;  
 Liu Ruiping, Huntington, NY, US;  
 Hess Hans-Jürgen, Ernst, Old Lyme, CT, US;  
 Unterbeck Axel, Madison, CT, US;

(54) **N-substituované aniliny a difenylaminy inhibující PDE4 a farmaceutický prostředek, který je obsahuje**

(22) 22.01.2002

(32) 22.01.2001, 08.02.2001, 19.07.2001

(31) 2001/262651, 2001/267196, 2001/306140

(33) US, US, US

(86) PCT/US02/01508

(87) WO 02/074726

(57) N-Substituované anilinové a difenylaminové analogy obecného vzorce I, kde  $R^1$ ,  $R^2$ ,  $R^3$  a  $R^4$  mají specifický význam inhibující PDE4.

(74) Kubát Jan Ing., Přístavní 24, Praha 7, 17000;

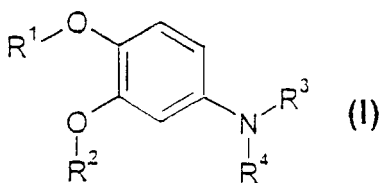

7 (51) **C 07 C 233/00**

(21) **2003-1432**

(71) TEVA PHARMACEUTICAL INDUSTRIES LTD., Petah Tiqva, IL;

(72) Montanari Stefania Maria Paola, Milano, IT;

(54) **Zlepšený způsob výroby meziproduktu gabapentinu**

(22) 26.10.2001

(32) 02.11.2000

(31) 2000/244891

(33) US

(86) PCT/US01/42783

(87) WO 02/036545

(57) Nový způsob výroby zprostředkující sloučeniny  $\alpha, \alpha'$ -dikyano- $\beta, \beta$ -pentamethylglutarimidu. Způsob zahrnuje kroky reakce ketonu, například cyklohexanonu, s ethylkyanoacetátem v přítomnosti hydroxidu amonného.

(74) Čermák Karel jr., JUDr. Ph.D., Národní třída 32, Praha 1, 11000;

7 (51) **C 07 C 311/08, A 61 K 31/18, A 61 P 13/10**

(21) **2003-2097**

(71) BOEHRINGER INGELHEIM PHARMA GMBH & CO. KG, Ingelheim am Rhein, DE;

(72) Pouzet Pascale, Biberach/Riss, DE;  
 Esser Franz, Ingelheim am Rhein, DE;

Kitagawa Hisato, Osaka, JP;  
 Ishiguro Naoki, Osaka, JP;  
 Muramatsu Ikunobu, Fukui, JP;

(54) **Farmaceutický prostředek**

(22) 15.01.2002

(32) 01.02.2001

(31) 2001/10104369

(33) DE

(86) PCT/EP02/00311

(87) WO 02/060421

(57) Řešení se týká použití R-enantiomeru a S-enantiomeru nebo racemátu 2-amino-1-(4-hydroxy-2-methansulfonamidofenyl)ethanolu vzorce I a/nebo farmaceuticky přijatelných solí této látky pro výrobu farmaceutických prostředků pro léčení inkontinence moči. Součástí řešení tvoří rovněž farmaceutický prostředek s obsahem svrchu uvedených účinných látek.

(74) Korejzová Zdeňka JUDr., Spálená 29, Praha 1, 11000;

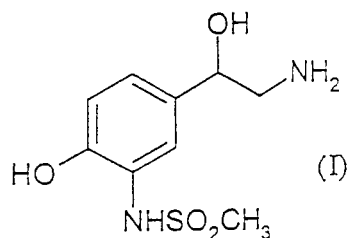

7 (51) **C 07 C 317/00, C 07 C 321/12, C 07 D 303/26, C 07 D 303/16, C 07 D 249/18, C 07 D 251/24, C 07 D 233/42, C 07 F 7/18, C 08 F 8/34, C 08 C 19/20, C 08 L 101/00, C 08 L 9/00, C 08 K 5/41, C 08 K 5/54, C 09 K 15/12, C 09 K 15/28**

(21) **2003-2671**

(71) CIBA SPECIALTY CHEMICALS HOLDING INC., Basel, CH;

(72) Maier Hans-Rudolf, Basel, CH;  
 Knobloch Gerrit, Magden, CH;  
 Rota-Graziosi Pierre, Mulhouse, FR;  
 Evans Samuel, Marly, CH;  
 Dubs Paul, Cham, CH;  
 Gerster Michèle, Birsfelden, CH;

(54) **Sulfoxidy nebo sulfony roubované na polymery**

(22) 26.03.2002

(32) 06.04.2001

(31) 2001/659

(33) CH

(86) PCT/EP02/03381

(87) WO 02/081432

(57) Polymery roubované sloučeninou obecného vzorce I mají vynikající stabilitu vůči oxidační, tepelné, dynamické, světlem indukované a/nebo ozonem indukované degradaci.

(74) Kubát Jan Ing., Přístavní 24, Praha 7, 17000;

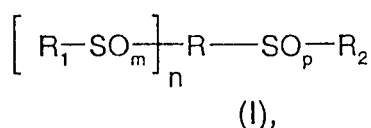

7 (51) **C 07 D 207/34, C 07 F 5/02**

(21) **2003-1946**

(71) BIOCON INDIA LIMITED, Bangalore, IN;

- (72) Srinath Sumitra, Bangalore, IN;  
Mathew Joy, Bangalore, IN;  
Ujire Sandhya, Bangalore, IN;  
Sridharan Madhavan, Bangalore, IN;  
Sambasivam Genesh, Bangalore, IN;
- (54) **Nový způsob syntézy atorvastatinu a fenylboronátu jako meziproduktů**
- (22) 14.06.2001  
(32) 19.01.2001  
(31) 2001IN/0100006  
(33) WO  
(86) PCT/IN01/00114  
(87) WO 02/057274  
(57) Způsob syntézy [R-(R\*,R\*)]-2-(4-fluorfenyl)B,D-dihydroxy-5-(1-methylethyl)-3-fenyl-4-[(fenylamino)karbonyl]-1H-pyrrol-1-heptanové kyseliny, hemi vápníku, atorvastatinu. Sloučenina je vhodná jako inhibitor enzymové HMG-CoA reduktázy a je použitelná jako hypolipidové a hypocholesterové činidlo.
- (74) PATENTSERVIS PRAHA a.s., Jivenská 1, Praha 4, 14000;

- 7 (51) **C 07 D 209/00**  
(21) **2003-2153**  
(71) DOV PHARMACEUTICAL, INC., Hackensack, NJ, US;
- (72) Lippa Arnold Stan, Ridgewood, NJ, US;  
Epstein Joseph William, Monroe, NY, US;
- (54) **Farmaceutický prostředek**
- (22) 11.01.2002  
(32) 11.01.2001  
(31) 2001/758883  
(33) US  
(86) PCT/US02/00845  
(87) WO 02/066427  
(57) Řešení se týká ( $\pm$ )-1-(3,4-dichlorfenyl)-3-azabicyklo[3.1.0]hexanu a zejména je ( $\pm$ )-enantiomeru a farmaceuticky přijatelných solí této látky. Uvedená účinná látka je ve formě farmaceutického prostředku, který rovněž tvoří součást řešení vhodná pro léčení depresí, úzkostných poruch, poruch příjmu potravy a inkontinence moči.
- (74) Korejzová Zdeňka JUDr., Spálená 29, Praha 1, 11000;

- 7 (51) **C 07 D 209/44, C 07 D 403/12, C 07 D 401/12, C 07 D 413/12, C 07 D 417/12, A 61 K 31/4035**  
(21) **2003-1882**  
(71) F. HOFFMANN-LA-ROCHE AG, Basle, CH;  
Guertin Kevin Richard, Verona, NJ, US;
- (54) **Isoindolin-1-onové aktivátory glukokinázy**
- (22) 07.12.2001  
(32) 13.12.2000, 13.09.2001  
(31) 2000/255273, 2001/318715  
(33) US, US  
(86) PCT/EP01/14404  
(87) WO 02/048106  
(57) Isoindolin-1-on substituovaný propionamid-ové aktivátory glukokinázy zvyšují sekreci inzulínu při léčení diabetu typu II.
- (74) Čermák Karel Dr., Národní třída 32, Praha 1, 11000;

- 7 (51) **C 07 D 211/00, C 07 D 471/04, A 61 K 31/435**  
(21) **2003-2561**  
(71) NOVARTIS AG, Basel, CH;  
(72) Culshaw Andrew James, London, GB;  
Gull Peter, Pfeffingen, CH;  
Hallett Allan, London, GB;  
Kim Hong-Yong, Whippany, NJ, US;  
Seiler Max Peter, Riehen, CH;  
Zimmermann Kaspar, Oberwil, CH;  
Liu Yugang, Bridgewater, NJ, US;  
Prashad Mahavir, Montville, NJ, US;

- (54) **Deriváty pyridinu, způsob jejich přípravy a farmaceutický prostředek, který je obsahuje**
- (22) 25.03.2002  
(32) 26.03.2001, 06.12.2001  
(31) 2001/0107505, 2001/338281  
(33) GB, US  
(86) PCT/EP02/03332  
(87) WO 02/076946  
(57) Řešení se týká sloučenin vzorce I, kde R<sup>1</sup>, R<sup>2</sup>, R<sup>3</sup>, R<sup>4</sup> a R<sup>5</sup> jsou definovány v popisu, a způsobu jejich přípravy. Sloučeniny vzorce I jsou použitelné jako léčiva.
- (74) Kubát Jan Ing., Přístavní 24, Praha 7, 17000;

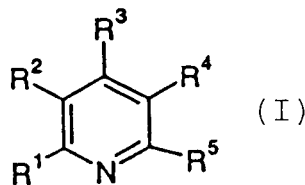

- 7 (51) **C 07 D 211/22, C 07 D 211/64, A 61 K 31/451, A 61 P 43/00**  
(21) **2003-402**  
(71) ONO PHARMACEUTICAL CO., LTD., Osaka, JP;  
(72) Nakai Hisao, Osaka, JP;  
Kishikawa Katsuya, Osaka, JP;
- (54) **Piperidinové deriváty a činidlo, které tyto deriváty obsahuje jako účinnou přísadu**
- (22) 09.08.2001  
(32) 11.08.2000, 24.11.2000  
(31) 2000/243881, 2000/357517  
(33) JP, JP  
(86) PCT/JP01/06861  
(87) WO 02/014280  
(57) Piperidinové deriváty obecného vzorce I a jejich netoxické soli, které vykazují PDE4 inhibiční aktivitu, a jsou tedy užitečné pro prevenci a/nebo léčení zánětlivých chorob, diabetických chorob, alergických chorob, autoimunitních chorob, osteoporosy, zlomenin kostí, obezity, deprese, Parkinsonovy choroby, demence, ischemického reperfusního poškození, leukémie apod.
- (74) Matějka Jan JUDr., Národní 32, Praha, 11000;

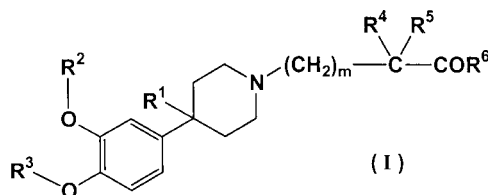

- 7 (51) **C 07 D 211/26, C 07 D 241/04, A 61 K 31/445, A 61 P 3/04**  
(21) **2003-2538**  
(71) SCHERING CORPORATION, Kenilworth, NJ, US;  
(72) Clader John W., Cranford, NJ, US;  
Josien Hubert B., Hoboken, NJ, US;  
Palani Anandan, Bridgewater, NJ, US;  
Chan Tin-Yau, Edison, NJ, US;
- (54) **Sloučeniny, antagonistující MCH**
- (22) 20.03.2002  
(32) 21.03.2001  
(31) 2001/277584  
(33) US  
(86) PCT/US02/08338  
(87) WO 02/076947  
(57) Sloučeniny antagonistující MCH obecného vzorce I. Vzhledem ke svému antagonistujícímu účinku jsou uvedené látky účinné v případě různých metabolických

chorob, jako je obezita, cukrovka, poruchy příjmu potravy, hyperlipidemie a podobně. Součástí řešení tvoří rovněž farmaceutické prostředky, které tyto látky obsahují jednotlivě nebo v kombinaci s dalšími účinnými látkami.

- (74) Korejzová Zdeňka JUDr., Spálená 29, Praha 1, 11000;

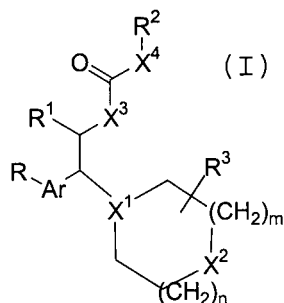

- 7 (51) **C 07 D 211/48, C 07 D 211/52, A 61 K 31/451**  
 (21) **2003-2455**  
 (71) GRÜNENTHAL GMBH, Aachen, DE;  
 (72) Sattlegger Michael, Bonn, DE;  
 Reissmüller Elke, Wuppertal, DE;  
 (54) **Substituované dimethyl-[1-(1-fenyl-cyklohexyl)-piperidin-3-ylmethyl]-aminy, způsob jejich výroby, léčiva tyto látky obsahující a jejich použití**  
 (22) 13.03.2002  
 (32) 14.03.2001  
 (31) 2001/10112198  
 (33) DE  
 (86) PCT/EP02/02723  
 (87) WO 02/072550  
 (57) Řešení se týká substituovaných dimethyl-[1-(1-fenyl-cyklohexyl)-piperidin-3-ylmethyl]-aminů obecného vzorce I, způsobu jejich výroby, léčiv tyto látky obsahujících a použití těchto látek pro výrobu léčiv.  
 (74) Všeťečka Miloš JUDr., Hálkova 2, Praha 2, 12000;

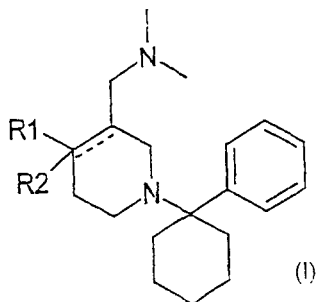

- 7 (51) **C 07 D 211/58, C 07 D 401/14, C 07 D 211/96, C 07 D 417/14, A 61 K 31/4468 // A 61 P 29/00, A 61 P 17/00, A 61 P 9/10**  
 (21) **2003-2723**  
 (71) NOVARTIS AG, Basel, CH;  
 (72) Albert Rainer, Basel, CH;  
 Bruns Christian, Freiburg, DE;  
 Nuninger François, Wittenheim, FR;  
 Streiff Markus, Birsfelden, CH;  
 Thoma Gebhard, Lörrach, DE;  
 Zerwes Hans-Günter, Lörrach, DE;  
 (54) **Bipiperidinylové deriváty a jejich použití jako inhibitorů chemokininových receptorů**  
 (22) 08.04.2002  
 (32) 09.04.2001  
 (31) 2001/0108876  
 (33) GB  
 (86) PCT/EP02/03871  
 (87) WO 02/081449

- (57) Piperidinové deriváty obecného vzorce I ve volné formě nebo ve formě soli, kde X je přímá vazba, -CH<sub>2</sub>-, -CH<sub>2</sub>CH<sub>2</sub>-, -CHR<sub>9</sub>-, -C(O-), -NH- nebo NR<sub>9</sub>, Y je přímá vazba, -C(O)-, -C(O)-CH<sub>2</sub>-, -S(O)-, -S(O)<sub>2</sub>-, -C(S)-, -CH<sub>2</sub>-, -C(-CH<sub>2</sub>-CH<sub>2</sub>)-, -CH(R<sub>5</sub>)- nebo -C(R<sub>4</sub>)<sub>2</sub>- a R<sub>1-9</sub> mají specifický význam, které mají zajímavé farmaceutické vlastnosti, například jako inhibitory CCR<sub>5</sub>, způsob jejich výroby a farmaceutický prostředek s jejich obsahem.  
 (74) Kubát Jan Ing., Přístavní 24, Praha 7, 17000;

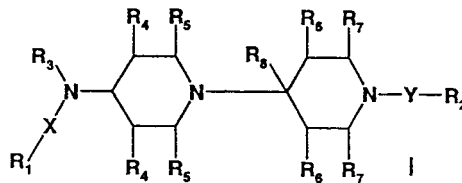

- 7 (51) **C 07 D 213/50, B 01 J 21/06, B 01 J 23/02, B 01 J 23/04**  
 (21) **2003-2193**  
 (71) LONZA AG, Basel, CH;  
 (72) Chuck Roderick John, Brig-Glis, CH;  
 (54) **Způsob výroby acetylpyridinů a katalyzátor**  
 (22) 14.02.2002  
 (32) 19.02.2001, 26.11.2001  
 (31) 2001/01103953, 2001/332546  
 (33) EP, US  
 (86) PCT/EP02/01533  
 (87) WO 02/066433  
 (57) Předkládané řešení popisuje postup pro výrobu acetylpyridinů obecného vzorce II a reakci pyridinkarboxylových esterů obecného vzorce II, kde R<sup>1</sup> je C<sub>1</sub> až C<sub>6</sub> alkyl, s kyselinou octovou v plynné fázi v přítomnosti katalyzátoru. Aktivní materiál katalyzátoru obsahuje oxid titaničitý a alespoň jeden oxid alkalického kovu nebo kovu alkalických zemin a je uložen na hlinitokřemičitém nosiči, majícím zdánlivou porozitu alespoň 50 %.  
 (74) Nowaková Naděžda RNDr. CSc., Nad Ohradou 3, Praha 3, 13000;

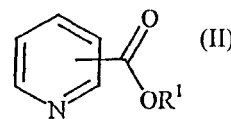
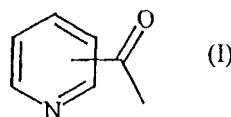

- 7 (51) **C 07 D 215/14, C 07 D 215/54**  
 (21) **2003-2251**  
 (71) NISSAN CHEMICAL INDUSTRIES, Tokyo, JP  
 (72) Harada Katsumasa, Ube-shi, JP;  
 Nishino Shigeyoshi, Ube-shi, JP;  
 Hirotsu Kenji, Ube-shi, JP;  
 Shima Hidetaka, Ube-shi, JP;  
 Okada Naoko, Ube-shi, JP;  
 Harada Takashi, Ube-shi, JP;  
 Nakamura Akira, Ube-shi, JP;  
 Oda Hiroyuki, Ube-shi, JP;  
 (54) **Způsob výroby derivátů chinolinkarboxaldehydu a jeho meziproduktů**  
 (22) 14.02.2002  
 (32) 14.02.2001  
 (31) 2001/36357

- (33) JP  
 (86) PCT/JP02/01261  
 (87) WO 02/064569  
 (57) 2-Cyklopropyl-4-(4'-fluorfenyl)chinolin-3-karboxaldehyd, který lze použít jako surovinu pro farmaceutické produkty, se připravuje tak, že se 3-cyklopropyl-3-oxopropannitril reaguje s 2-amino-4'-fluorogezofenonem, čímž se získá 2-cyklopropyl-4-(4'-fluorfenyl)chinolin-3-karbonitril a ten se redukuje.  
 (74) PATENTSERVIS PRAHA a.s., Jivenská 1, Praha 4, 14000;

- 7 (51) **C 07 D 215/14**  
 (21) **2003-2633**  
 (71) NISSAN CHEMICAL INDUSTRIES, LTD., Tokyó JP;

- (72) Tokunaga Kenichi, Funabashi-shi, JP;  
 Kozawa Masami, Funabashi-shi, JP;  
 Suzuki Kenji, Funabashi-shi, JP;

(54) **Způsob výroby 7-chinoliny-3,5-dihydroxyhept-6-enoátu**

- (22) 22.03.2002  
 (32) 05.04.2001  
 (31) 2001/106820  
 (33) JP  
 (86) PCT/JP02/02779  
 (87) WO 02/081451

- (57) Je popsán způsob výroby 7-chinoliny-3,5-dihydroxyhept-6-enoátu ve vysokém výtěžku a ve vysoké čistotě, který je užitečný jako meziprodukt pro farmaceutické přípravky. Podle tohoto způsobu se 7-chinoliny-3,5-dihydroxyhept-6-enoát obecného vzorce IV, v němž R znamená alkylovou skupinu nebo arylovou skupinu, podle kterého se sloučenina obecného vzorce I, v němž R znamená jak shora uvedeno, nebo sloučenina obecného vzorce II, v němž R znamená jak shora uvedeno, zredukuje tetrahydridoboritanem sodným v přítomnosti sloučeniny boru obecného vzorce III, v němž R' i R'' nezávisle na sobě znamenají alkylovou skupinu, a výsledná reakční směs se pak zpracuje s vodným roztokem peroxidu vodíku.

- (74) PATENTSERVIS PRAHA a.s., Jivenská 1, Praha 4, 14000;

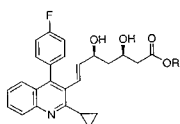

(I)

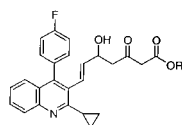

(II)

ROBR<sub>2</sub>

(III)

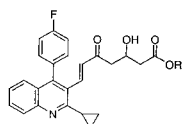

(IV)

- 7 (51) **C 07 D 215/18, C 07 D 215/22, C 07 D 215/14, C 07 D 215/38, C 07 F 7/10, C 07 D 215/48, C 07 D 409/04, C 07 D 471/04, C 07 D 215/36, C 07 D 405/04, C 07 D 409/12, C 07 D 401/12, C 07 D 491/04, C 07 D 495/04, A 61 K 31/47**

(21) **2003-1145**

- (71) JANSSEN PHARMACEUTICA N.V., Beerse, BE;  
 (72) Mabire Dominique Jean Pierre, Issy-les-Moulineaux, FR;

- Venet Marc Gaston, Issy-les-Moulineaux, FR;  
 Coupa Sophie, Issy-les-Moulineaux, FR;  
 Poncelet Alain Philippe, Issy-les-Moulineaux, FR;  
 Lesage Anne Simone Josephine, Beerse, BE;

(54) **Antagonisté metabotropního glutamátového receptoru**

- (22) 25.09.2001  
 (32) 02.10.2000  
 (31) 2000/00203419  
 (33) EP  
 (86) PCT/EP01/11135  
 (87) WO 02/028837

- (57) Řešení se týká sloučenin obecného vzorce I-A nebo I-B, přičemž X výhodně představuje atom kyslíku; R<sup>1</sup> představuje C<sub>1-6</sub>alkylovou skupinu; cykloC<sub>3-12</sub>alkylovou skupinu nebo (cykloC<sub>3-12</sub>alkyl)C<sub>1-6</sub>alkylovou skupinu, přičemž jeden nebo více atomů vodíku v C<sub>1-6</sub>alkylovém zbytku nebo v cykloC<sub>3-12</sub>alkylovém zbytku může být případně nahrazeno C<sub>1-6</sub>alkyloxyskupinou, arylovou skupinou, atomem halogenu nebo thienylovou skupinou; R<sup>2</sup> představuje atom vodíku; atom halogenu, C<sub>1-6</sub>alkylovou skupinu nebo aminoskupinu; R<sup>3</sup> a R<sup>4</sup> každý nezávisle představují atom vodíku nebo C<sub>1-6</sub>alkylovou skupinu; nebo R<sup>2</sup> a R<sup>3</sup> společně mohou tvořit substituent -R<sup>2</sup>-R<sup>3</sup>-, který představuje bivalentní radikál obecného vzorce -Z<sub>4</sub>-CH<sub>2</sub>-CH<sub>2</sub>-CH<sub>2</sub>- nebo -Z<sub>4</sub>-CH<sub>2</sub>-CH<sub>2</sub>-, kde Z je atom kyslíku nebo NR<sup>11</sup>, přičemž R<sup>11</sup> je C<sub>1-6</sub>alkylová skupina; a přičemž každý bivalentní radikál je případně substituován C<sub>1-6</sub>alkylovou skupinou; nebo R<sup>3</sup> a R<sup>4</sup> společně mohou tvořit bivalentní radikál obecného vzorce -CH<sub>2</sub>CH<sub>2</sub>-CH<sub>2</sub>-CH<sub>2</sub>-; R<sup>5</sup> představuje atom vodíku; Y představuje atom kyslíku; a arylová skupina představuje fenylovou skupinu případně substituovanou atomem halogenu. Řešení se dále týká využití a výroby sloučenin podle řešení jakožto léčiv pro léčbu či prevenci glutamátem vyvolaných poruch centrálního nervového systému, a dále se týká přípravků obsahujících danou sloučeninu spolu se způsobem přípravy této sloučeniny.  
 (74) Čermák Karel Dr., Národní třída 32, Praha 1, 11000;

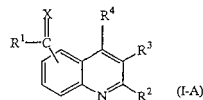

(I-A)

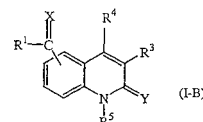

(I-B)

- 7 (51) **C 07 D 233/86, C 07 D 405/04, C 07 D 401/04, C 07 D 409/04, C 07 D 403/04, C 07 D 401/10, C 07 D 401/14, C 07 D 403/10, C 07 D 491/10, C 07 D 405/06, C 07 D 401/06, C 07 D 401/12, C 07 D 403/12, A 61 K 31/4166, A 61 P 3/10**

(21) **2003-2696**

- (71) LABORATOIRES FOURNIER SA, Chenôve, FR;  
 (72) Boubia Banaissa, Saint Apollinaire, FR;  
 Chaput Evelyne, Dijon, FR;  
 Ou Khan, Hauteville-lés-Dijon, FR;  
 Ratel Philippe, Ahuy, FR;

(54) **Thiohydantoiny a jejich použití při léčení cukrovky**

- (22) 04.04.2002  
 (32) 04.04.2001  
 (31) 2001/0104552  
 (33) FR  
 (86) PCT/FR02/01167  
 (87) WO 02/081453

- (57) Sloučeniny, odvozené od 2-thiohydantoinu, zvolené z množiny zahrnující sloučeniny obecného vzorce I, kde R<sub>1-4</sub> mají specifický význam a jejich adiční soli s kyselinou, zejména farmaceuticky přijatelné soli, způsob přípravy uvedených sloučenin a farmaceutické kompozice, které je obsahují a jejich použití jako farmakologicky

účinné látky, zejména v případě léčení cukrovky, nemoci způsobených hyperglykemií, hyperglyceridemií, dyslipidemií nebo obezitou.

- (74) Všecka Miloš JUDr., Hálkova 2, Praha 2, 12000;

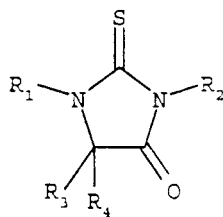

- 7 (51) **C 07 D 233/90, A 61 K 31/4168, A 61 P 13/10**

(21) **2003-2146**

(71) BOEHRINGER INGELHEIM PHARMA GMBH & CO. KG, Ingelheim am Rhein, DE;

(72) Hoffmann Matthias, Mittelbiberach, DE;

Pouzet Pascale, Biberach, DE;

Esser Franz, Ingelheim am Rhein, DE;

Kitagawa Hisato, Osaka, JP;

Sakai Kenji, Hyogo, JP;

Muramatsu Ikunobu, Fukui, JP;

(54) **Imidazolidinové deriváty a jejich použití**

(22) 22.01.2002

(32) 10.02.2001

(31) 2001/10106214

(33) DE

(86) PCT/EP02/00576

(87) WO 02/064570

(57) Řešení se týká m-alkyl-fenylimino-imidazolidinových derivátů s novými substituenty na fenylovém kruhu a jejich použití pro výrobu farmaceutického prostředku, zvláště pro léčbu inkontinence moči.

- (74) Korejzová Zdeňka JUDr., Spálená 29, Praha 1, 11000;

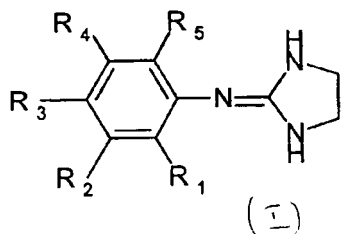

- 7 (51) **C 07 D 239/42, C 07 D 403/04, C 07 D 473/00, C 07 D 487/04, A 01 N 43/54**

(21) **2003-2475**

(71) BASF AKTIENGESELLSCHAFT, Ludwigshafen, DE;

(72) Grote Thomas, Wachenheim, DE;

Gypser Andreas, Mannheim, DE;

Rheinheimer Joachim, Ludwigshafen, DE;

Rose Ingo, Mannheim, DE;

Schäfer Peter, Ottersheim, DE;

Schieweck Frank, Hessheim, DE;

Sauter Hubert, Mannheim, DE;

Gewehr Markus, Kastellaun, DE;

Müller Bernd, Frankenthal, DE;

Tormo i Blasco Jordi, Limburgerhof, DE;

Ammermann Eberhard, Heppenheim, DE;

Strathmann Siegfried, Limburgerhof, DE;

Lorenz Gisela, Hambach, DE;

Stierl Reinhard, Mutterstadt, DE;

(54) **5-Fenylpyrimidiny, způsob jejich přípravy, meziprodukty pro jejich přípravu a jejich použití pro kontrolu škodlivých hub**

(22) 13.03.2002

(32) 15.03.2001, 02.04.2001

(31) 2001/10112915, 2001/10116432

(33) DE, DE

(86) PCT/EP02/02739

(87) WO 02/074753

(57) Popisují se 5-fenylpyrimidiny vzorce I, kde substituenty mají následující význam: R<sup>1</sup> je pětičlenný až desetičlenný nasycený, částečně nenasycený nebo aromatický mono- nebo bicyklický heterocyclus obsahující jeden až čtyři heteroatomy, vybrané za skupiny, kterou tvoří kyslík, dusík nebo síra, kde heterocyclus může být substituovaný tak, jak je definováno v popise; R<sup>2</sup> je vodík, halogen, kyanoskupina, alkyl, halogenalkyl nebo alkoxykupina; R<sup>3</sup> a R<sup>4</sup> jsou vodík, alkyl, halogenalkyl, cykloalkyl, halogenalkyl, alkenyl, halogenalkenyl, cykloalkenyl, alkenyl, halogenalkenyl nebo cykloalkenyl, R<sup>3</sup> a R<sup>4</sup> společně s atomem dusíku, ke kterému jsou vázány, mohou také tvořit pětičlenný až šestičlenný kruh, který může být přerušen heteroatomem a může k němu být připojen jeden nebo více substituentů; R<sup>5</sup> a R<sup>6</sup> jsou vodík, halogen, alkyl, halogenalkyl nebo alkoxy; R<sup>7</sup> a R<sup>8</sup> jsou vodík, halogen, alkyl nebo halogenalkyl; R<sup>9</sup> je vodík, halogen, alkyl alkoxy, cykloalkoxykupina, halogenalkoxykupina nebo alkoxykarbony. Popisuje se také způsob přípravy a meziprodukty pro přípravu těchto sloučenin a jejich použití pro kontrolu škodlivých hub.

- (74) Kubát Jan Ing., Přístavní 24, Praha 7, 17000;

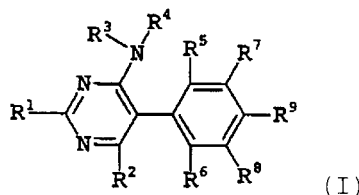

- 7 (51) **C 07 D 239/91, C 07 D 403/12, C 07 D 401/12, C 07 D 401/04, C 07 D 471/04, C 07 D 235/14, C 07 D 249/12, C 07 D 405/04, C 07 D 403/06, C 07 D 413/14, C 07 F 7/10, A 61 K 31/517, A 61 P 29/00**

(21) **2003-1910**

(71) TULARIK INC., South San Francisco, CA, US;

(72) Medina Julio C., San Carlos, CA, US;

Johnson Michael G., San Francisco, CA, US;

Li An-Rong, South San Francisco, CA, US;

Liu Jiwen, Belmont, CA, US;

Huang Alan Xi, San Mateo, CA, US;

Zhu Liusheng, Burlingame, CA, US;

Marcus Andrew P., San Francisco, CA, US;

(54) **Sloučenina s antagonistickými účinky na CXCR3 a farmaceutický prostředek**

(22) 11.12.2001

(32) 11.12.2000, 06.06.2001

(31) 2000/255241, 2001/296499

(33) US, US

(86) PCT/US01/47850

(87) WO 02/083143

(57) Sloučeniny, farmaceutické prostředky a způsoby využitelné při léčení zánětlivých a imunitních stavů a onemocnění, zvláště sloučeniny modulující expresi a/nebo funkci chemokinového receptoru. Sloučeniny jsou použitelné pro léčení zánětlivých a imunoregulačních stavů a onemocnění jako je roztroušená skleróza, revmatoidní artritida a diabetes typu I a pro modulaci funkce CXCR3.

- (74) Korejzová Zdeňka JUDr., Spálená 29, Praha 1, 11000;



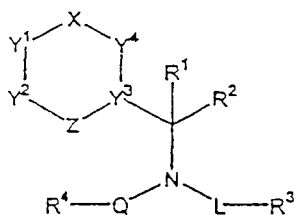

- 7 (51) **C 07 D 249/08**  
 (21) **2003-2575**  
 (71) RICHTER GEDEON VEGYÉSZETI GYÁR RT.,  
 Budapešť, HU;  
 (72) Hegedüs István, Budapešť, HU;  
 Werkné Papp Éva, Budapešť, HU;  
 Nagyné Bagdy Judit, Budapešť, HU;  
 Piller Ágnes, Budapešť, HU;  
 (54) **Způsob přípravy monohydrátu a krystalických  
 modifikací flukonazolu**  
 (22) 23.03.2001  
 (32) 23.03.2001  
 (31) 2001HU/0100033  
 (33) WO  
 (86) PCT/HU01/00033  
 (87) WO 02/076955  
 (57) Předložené řešení se týká způsobu přípravy flukonazolu vzorce I a jeho krystalických modifikací, přičemž způsob zahrnuje a) hydrolyzu silyletherového derivátu obecného vzorce II, kde substituent  $R^2$  je atom vodíku nebo  $C_1$ - $C_{10}$ alkylová nebo fenylová skupina, substituenty  $R^3$  a  $R^4$  nezávisle jeden na druhém jsou  $C_1$ - $C_{10}$ alkylová nebo fenylová skupina, při pH výhodně nižším než 3 nebo vyšším než 8 ve vodném roztoku, následně ochlazení reakční směsi a izolaci precipitovaného monohydrátu flukonazolu, poté rozpuštění monohydrátu flukonazolu v alkoholu majícím  $C_1$ - $C_4$  lineární nebo rozvětvený řetězec za teploty varu a pomalé ochlazení roztoku, výhodně s rychlostí 5 - 15 °C za hodinu, čímž se získá krystalická modifikace II flukonazolu, nebo rychlé ochlazení roztoku, výhodně s rychlostí 35 - 65 °C za hodinu, čímž se získá krystalická modifikace I flukonazolu, a dále v obou případech izolaci precipitovaných krystalů a sušení, nebo b) rozpuštění monohydrátu flukonazolu v alkoholu majícím  $C_1$ - $C_4$  lineární nebo rozvětvený řetězec za teploty varu a pomalé ochlazení roztoku, výhodně s rychlostí 5 - 15 °C za hodinu, čímž se získá krystalická modifikace II flukonazolu, nebo rychlé ochlazení roztoku, výhodně s rychlostí 35 - 65 °C za hodinu, čímž se získá krystalická modifikace I flukonazolu, a dále v obou případech izolaci precipitovaných krystalů a sušení, nebo c) pomalé sušení monohydrátu flukonazolu po naočkování, výhodně očkovacími krystaly krystalické modifikace II, při teplotě 30 - 70 °C, výhodně očkovacími krystaly krystalické modifikace II, při teplotě 30 - 70 °C, výhodně za vakua, čímž se získá krystalická modifikace II flukonazolu, nebo d) rychlé sušení monohydrátu flukonazolu po naočkování, výhodně očkovacími krystaly krystalické modifikace I, při teplotě 80 °C, čímž se získá krystalická modifikace I flukonazolu.  
 (74) Guttman Michal JUDr., Nad Štolou 12, Praha 7, 17000;

- 7 (51) **C 07 D 261/10, C 07 D 413/12, C 07 D 498/04, C 07 D  
 513/04, C 07 D 413/14, C 07 D 417/12, C 07 D 487/04,  
 A 01 N 43/80**  
 (21) **2003-2148**  
 (71) KUMIAI CHEMICAL INDUSTRY CO., LTD.,  
 Tokyo, JP;  
 IHARA CHEMICAL INDUSTRY CO., LTD.,  
 Tokyo, JP;  
 (72) Nakatani Masao, Shizuoka, JP;

Kugo Ryotaro, Osaka, JP;  
 Miyazaki Masahiro, Shizuoka, JP;  
 Kaku Koichiro, Shizuoka, JP;  
 Fujinami Makoto, Shizuoka, JP;  
 Ueno Ryohei, Shizuoka, JP;  
 Takahashi Satoru, Shizuoka, JP;

- (54) **Derivát isoxazolinu a herbicid obsahující tento  
 derivát jakožto účinnou látku**

- (22) 07.02.2002  
 (32) 08.02.2001  
 (31) 2001/031784  
 (33) JP  
 (86) PCT/JP02/01015  
 (87) WO 02/062770  
 (57) Derivát oxozazolinu obecného vzorce I, ve kterém skupiny  $R^1$  a  $R^2$  představují stejné nebo rozdílné alkylové skupiny; skupiny  $R^3$ ,  $R^4$ ,  $R^5$  a  $R^6$  představují atomy vodíku, skupina Y představuje případně substituovanou 5- až 6člennou aromatickou heterocyklickou skupinu, jejíž heteroatom je vybrán ze skupiny zahrnující atom dusíku, atom kyslíku a atom síry; a index n je roven celému číslu od 0 do 2.  
 Uvedený derivát isoxazolinu vykazuje vynikající herbicidní účinek a vynikající selektivitu mezi hospodářskou plodinou a plevellem.  
 (74) Zelený Pavel JUDr., Hálkova 2, Praha 2, 12000;

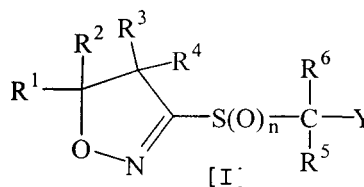

- 7 (51) **C 07 D 295/08, C 07 D 207/26, C 07 C 229/12, A 61 K  
 31/40, A 61 K 31/195**  
 (21) **2002-3223**  
 (71) PFIZER PRODUCTS INC., Groton, CT, US;  
 (72) Day Wesley Warren, Groton, CT, US;  
 Johnson Kim Anne, Groton, CT, US;  
 Prakash Chandra Aggarwal, Groton, CT, US;  
 Egger James Frederick, Groton, CT, US;  
 (54) **Metabolity s agonisty/antagonisty estrogenu**  
 (22) 19.03.2001  
 (32) 07.04.2000  
 (31) 2000/267198  
 (33) US  
 (86) PCT/IB01/00427  
 (87) WO 01/077093  
 (57) Savcí metabolity (-)-cis-6-fenyl-5-[4-(2-pyrrolidin-1-ylethoxy)fenyl]-5,6,7,8-tetrahydronaftalen-2-olu. Tyto sloučeniny jsou užitečné jako standardy při analytických stanoveních a jako terapeutická činidla. Farmaceutické kompozice na bázi těchto metabolitů. Použití těchto metabolitů pro léčení chorob a stavů.  
 (74) Matějka Jan JUDr., Národní 32, Praha, 11000;

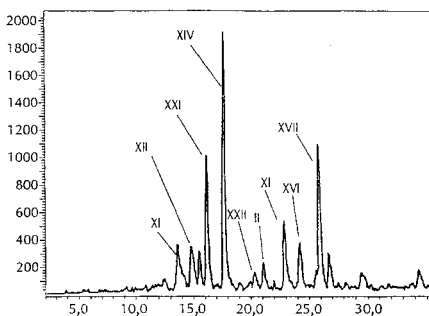

7 (51) **C 07 D 295/18, C 07 D 413/14, A 61 K 31/40, A 61 K 31/435, A 61 P 29/00**

(21) **2003-2588**

(71) SANOFI-SYNTHELABO, Paris, FR;

(72) Ferrari Bernard, Les Matelles, FR;

Gougat Jean, Grabels, FR;

Muneaux Yvette, Les Matelles, FR;

Perreaut Pierre, Saint Clément de Rivière, FR;

Sarran Lionel, Mauguio, FR;

(54) **Deriváty N-(arylsulfonyl)beta-aminokyseliny obsahující aminomethylovou skupinu, způsob jejich přípravy a farmaceutické prostředky, které je obsahují**

(22) 27.03.2002

(32) 28.03.2001

(31) 2001/0104315

(33) FR

(86) PCT/FR02/01059

(87) WO 02/076964

(57) Předkládané řešení se týká sloučenin obecného vzorce I. Tyto sloučeniny mají afinitu k bradykininovým receptorům se selektivitou k B<sub>1</sub> receptorům a mohou se použít k přípravě léčiv, které jsou určeny pro léčbu a prevenci perzistentních nebo chronických zánětlivých nemocí a zánětlivých patologií.

(74) Hakr Eduard Ing., Přístavní 24, Praha 7, 17000;

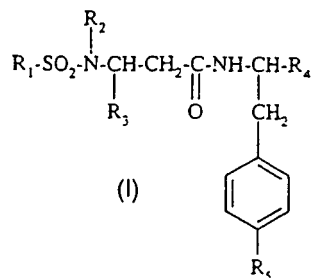

7 (51) **C 07 D 307/38, C 07 D 333/26, A 61 K 31/34, A 61 K 31/381, A 61 P 3/10, A 61 P 3/04**

(21) **2003-2085**

(71) GLAXO GROUP LIMITED, Greenford, GB;

(72) Deaton David N., Research Triangle Park, NC, US;

Shearer Barry George, Research Triangle Park, NC, US;

Uehling David Edward, Research Triangle Park, NC, US;

(54) **Fenethanolaminové deriváty**

(22) 17.12.2001

(32) 31.01.2001

(31) 2001/0102408

(33) GB

(86) PCT/US01/49299

(87) WO 02/060885

(57) Předkládané řešení představuje sloučeniny o vzorci I. Dále pak poskytuje agonisty beta-3-adrenergního receptoru o vzorci I a způsoby léčby onemocnění a stavů, souvisejících s beta-3-adrenergním receptorem, využívající sloučenin o vzorci I, zejména pak způsoby léčby diabetu nebo obezity.

(74) Korejzová Zdeňka JUDr., Spálená 29, Praha 1, 11000;

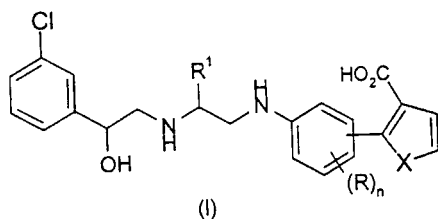

7 (51) **C 07 D 311/70, A 61 P 9/00**

(21) **2003-2145**

(71) NISSAN CHEMICAL INDUSTRIES, LTD., Tokyo JP;

(72) Ohara Yoshio, Funabaschi-shi, JP;

Ohrai Kazuhiko, Funabashi-shi, JP;

Yanagihara Kazufumi, Funabashi-shi, JP;

Shigeta Yukihiro, Funabashi-shi, JP;

Tsukagoshi Toru, Funabashi-shi, JP;

Yamashita Toru, Minamisaitama-gun, JP;

(54) **4-Aminobenzopyranové deriváty**

(22) 14.02.2002

(32) 14.02.2001

(31) 2001/36293

(33) JP

(86) PCT/JP02/01236

(87) WO 02/064581

(57) Řešení se týká benzopyranových derivátů definovaných vzorcem I, kde R<sup>1</sup> a R<sup>2</sup> reprezentuje každý nezávisle C<sub>1-6</sub> alkylová skupina, atd., R<sup>3</sup> reprezentuje hydroxylová skupina, atd., R<sup>4</sup> reprezentuje vodíkový atom, atd., R<sup>6</sup> reprezentuje vodíkový atom, R<sup>7</sup> reprezentuje vodíkový atom, atd., X chybí nebo reprezentuje C=O, atd., R<sup>8</sup> reprezentuje vodíkový atom, C<sub>1-6</sub> alkylová skupina, atd., R<sup>9</sup> reprezentuje vodíkový atom nebo nitroskupina, atd., kde R<sup>9</sup> reprezentuje nitroakupinu, Y reprezentuje C<sub>4-8</sub> alkylenová skupina, -(CH<sub>2</sub>)<sub>m</sub>-CR<sup>11</sup>R<sup>12</sup>-(CH<sub>2</sub>)<sub>n</sub> nebo -(CH<sub>2</sub>)<sub>o</sub>-O-(CH<sub>2</sub>)<sub>p</sub>-, R<sup>5</sup> reprezentuje vodíkový atom, aminoskupina, C<sub>1-6</sub> alkoxykupina, C<sub>1-6</sub> alkylthioskupina, C<sub>1-6</sub> alkylaminoskupina, C<sub>1-6</sub> alkoxykarbonylaminoskupina, atd., nebo jejich farmaceuticky přijatelné soli. Tyto sloučeniny jsou užitečné jako antiarytmické látky.

(74) Matějka Jan JUDr., Národní 32, Praha, 11000;

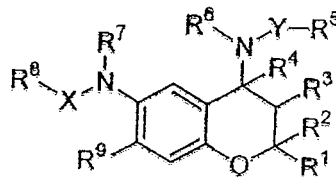

7 (51) **C 07 D 401/10, C 07 D 401/12, C 07 D 401/14, C 07 D 405/14, C 07 D 413/14, C 07 D 471/10, A 61 K 31/445, A 61 K 31/4545**

(21) **2002-3213**

(71) PFIZER PRODUCTS INC., Groton, CT, US;

(72) Arnold Eric Platt, Groton, CT, US;

Chappie Thomas Allen, Groton, CT, US;

Huang Jianhua, Groton, CT, US;

Humphrey John Michael, Groton, CT, US;

Nagel Arthur Adam, Groton, CT, US;

O'Neill Brian Thomas, Groton, CT, US;

Sobolov-Jaynes Susan Beth, Groton, CT, US;

Vincent Lawrence Albert, Groton, CT, US;

(54) **Benzoamidové piperidinové sloučeniny a příbuzné sloučeniny**

(22) 06.04.2001

(32) 10.04.2000, 20.06.2000

(31) 2000/195922, 2000/212922

(33) US, US

(86) PCT/IB01/00629

(87) WO 01/077100

(57) Benzoamidové piperidinové sloučeniny a příbuzné sloučeniny, které vykazují aktivitu antagonistů receptorů NK-1 (například antagonistů receptorů látky P). Farmaceutické kompozice na bázi těchto sloučenin a jejich použití při léčení poruch centrálního nervového systému, zánětlivých poruch, kardiovaskulárních poruch,

oftalmických poruch, gastrointestinálních poruch, poruch vyvolaných *Helicobacter pylori*, poruch imunitního systému, inkontinence moči, bolesti, migrény, emese, angiogeneze a jiných poruch.

(74) Matějka Jan JUDr., Národní 32, Praha, 11000;

7 (51) **C 07 D 401/12, C 07 D 233/74, C 07 D 233/76, A 61 K 31/4166, A 61 K 31/4178**

(21) **2003-2429**

(71) AVENTIS PHARMA DEUTSCHLAND GMBH, Frankfurt am Main, DE;

(72) Wehner Volkmar, Sandberg, DE;

Blum Horst, Frankfurt, DE;

Rütten Hartmut, Idstein, DE;

Stilz Hans Ulrich, Frankfurt, DE;

(54) **Imidazolidinové deriváty, způsob jejich přípravy a jejich použití jako protizánětlivých prostředků**

(22) 23.02.2002

(32) 10.03.2001

(31) 2001/10111877

(33) DE

(86) PCT/EP02/01917

(87) WO 02/072573

(57) Předložené řešení se týká nových imidazolidinových derivátů vzorce I, kde A, E, Z, R<sup>1</sup>, R<sup>2</sup>, R<sup>3</sup>, R<sup>4</sup> a R<sup>5</sup> mají významy uvedené v nárocích. Sloučeniny vzorce I jsou cenné farmaceuticky aktivní sloučeniny, které jsou vhodné například pro terapii zánětlivých onemocnění, například reumatoidní artritidy, nebo alergických onemocnění. Sloučeniny vzorce I jsou inhibitory adheze a migrace leukocytů a/nebo antagonisté adhezního receptoru VLA-4, náležejícího ke skupině integrinů. Sloučeniny jsou obecně vhodné pro terapii onemocnění, která jsou způsobena nežádoucím rozsahem adheze a/nebo migrace leukocytů, nebo které jsou s nimi spojeny, nebo při kterých hrají roli interakce buňka.buňka nebo buňka.matrice, založené na interakcích receptorů VLA-4 s jejich ligandy. Řešení se dále týká způsobů přípravy sloučenin vzorce I, jejich použití a farmaceutických prostředků, obsahujících sloučeniny vzorce I.

(74) Kubát Jan Ing., Přístavní 24, Praha 7, 17000;

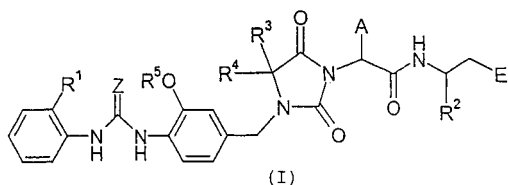

7 (51) **C 07 D 403/06, C 07 D 417/14, C 07 D 401/14, A 61 K 31/506, A 61 P 31/18**

(21) **2003-2636**

(71) SCHERING CORPORATION, Kenilworth, NJ, US;

(72) Miller Michael W., Westfield, NJ, US;

(54) **Látky antagonistující CCR5**

(22) 27.03.2002

(32) 29.03.2001

(31) 2001/279938

(33) US

(86) PCT/US02/09491

(87) WO 02/079194

(57) Látky, antagonistující CCR5 obecného vzorce I, v němž jednotlivé obecné symboly mají specifický význam, je možno použít ve formě farmaceutického prostředku, který rovněž tvoří součást řešení pro léčení infekce virem HIV a také pro léčení odmítnutí transplantovaného orgánu, nežádoucí reakce mezi hostitelem a štěpem, artritidy, reumatoidní artritidy, zánětlivého onemocnění trávicího traktu, atopické dermatitidy, lupenky, astmatu, alergií nebo roztroušené sklerózy.

(74) Korejzová Zdeňka JUDr., Spálená 29, Praha 1, 11000;

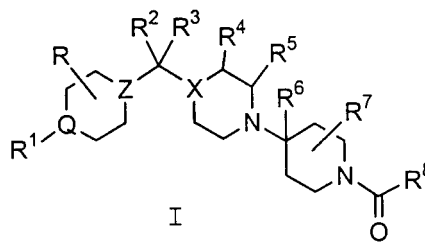

7 (51) **C 07 D 403/12, A 61 K 31/497, A 61 K 31/4025, A 61 P 9/00**

(21) **2003-2210**

(71) BOEHRINGER INGELHEIM PHARMA GMBH & CO. KG, Ingelheim, DE;

(72) Eickmeier Christian, Mittelbiberach, DE;

Sieger Peter, Mittelbiberach, DE;

Körner Volkmar, Biberach, DE;

Herter Rolf Ulrich Wilhelm, Biberach, DE;

Rall Werner, Mittelbiberach, DE;

(54) **Benzoylguanidinová sůl**

(22) 14.02.2002

(32) 15.02.2001

(31) 2001/10106970

(33) DE

(86) PCT/EP02/01535

(87) WO 02/064563

(57) Řešení se týká hydrochloridu 4-[4-(2-pyrrolylkarbonyl)-1-piperazinyl]-3-trifluormethyl-benzoylguanidinu a jeho použití pro výrobu farmaceutického prostředku, použitelného pro léčbu kardiovaskulárních onemocnění.

(74) Korejzová Zdeňka JUDr., Spálená 29, Praha 1, 11000;

7 (51) **C 07 D 405/12, C 07 D 311/58, A 61 K 31/453, A 61 P 5/32**

(21) **2003-2014**

(71) CHIESI FARMACEUTICI S. P. A., Parma, IT;

(72) Delcanale Maurizio, Parma, IT;

Amari Gabriele, Parma, IT;

Armani Elisabetta, Parma, IT;

Civelli Maurizio, Parma, IT;

Galbiati Elisabetta, Parma, IT;

(54) **2H-1-benzopyranové deriváty a farmaceutický prostředek**

(22) 21.01.2002

(32) 24.01.2001, 03.08.2001

(31) 2001/01101521, 2001/01118682

(33) EP, EP

(86) PCT/EP02/00567

(87) WO 02/059113

(57) 2H-1-Benzopyranové deriváty obecného vzorce I jsou látky se specifickým agonistickým a antagonistickým estrogením účinkem na různé tkáně. Z tohoto důvodu je možno je použít ve formě farmaceutického prostředku, který rovněž tvoří součást řešení, k léčení postmenopauzálních chorobných stavů, zvláště osteoporózy, koronárního srdečního onemocnění a lidských zhoubných nádorů, závislých na estrogenu.

(74) Korejzová Zdeňka JUDr., Spálená 29, Praha 1, 11000;

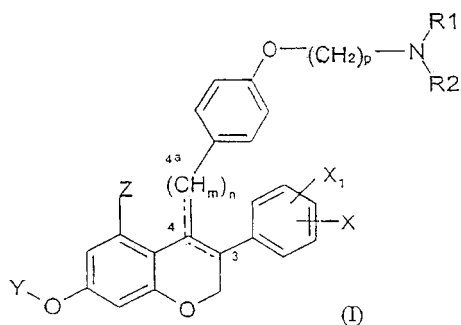

7 (51) C 07 D 409/14, C 07 D 401/04, A 61 K 31/4523, A 61 K 31/381, A 61 K 31/4178, A 61 P 25/00, A 61 P 37/00, A 61 P 29/00, A 61 P 17/00

(21) 2003-2013

(71) TORRENT PHARMACEUTICALS LTD.,  
Ahmedabad, IN;

(72) Sankaranarayanan Alangudi, Ahmedabad, IN;

(54) **Heterocyklické sloučeniny pro léčbu vaskulárních diabetických komplikací a komplikací souvisejících se stářím**

(22) 02.04.2002

(32) 05.04.2001

(31) 2001/281380

(33) US

(86) PCT/IB02/01137

(87) WO 02/085897

(57) Předkládané řešení se týká nové třídy heterocyklických sloučenin s pětičlenným kruhem obecného vzorce I a jejich farmaceuticky přijatelných solí, kde A a B jsou nezávisle NH, NR<sub>6</sub>, S, O nebo C za vzniku heterocyklického kruhového systému. Řešení se také týká postupu přípravy těchto sloučenin a jejich terapeutických a kosmetických aplikací, zejména při léčbě diabetických a se stárujícím souvisejících vaskulárních komplikací. Sloučeniny podle řešení působí trojnásobnou funkci spočívající ve štěpení AGE, konečných produktů pokročilé glykace, inhibici AGE zachycování volných radikálů, což je činí nejvhodnější při různých terapeutických a kosmetických aplikacích. Řešení se také týká farmaceutických a kosmetických prostředků, obsahujících tyto sloučeniny a způsobu léčby chorob způsobených akumulací AGE nebo volných radikálů v tělesných buňkách.

(74) PATENTSERVIS PRAHA a.s., Jivenská 1, Praha 4, 14000;

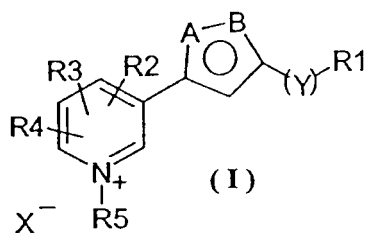

7 (51) C 07 D 413/06, C 07 D 403/06, C 07 D 521/00, C 07 D 207/48, A 61 K 31/40, A 61 K 31/4025, A 61 P 25/00

(21) 2003-280

(71) F. HOFFMANN-LA ROCHE AG, Basle, CH;

(72) Mutel Vincent, Mulhouse, FR;

Wichmann Juergen, Steinen, DE;

(54) **Sulfonylpyrolidinové deriváty**

(22) 22.06.2001

(32) 30.06.2000

(31) 2000/00113894

(33) EP

(86) PCT/EP01/07135

(87) WO 02/002554

(57) Řešení se týká sloučenin, které jsou reprezentovány obecným vzorcem I. Řešení se dále týká léků obsahujících tyto sloučeniny a způsobu jejich přípravy. Sloučeniny mají afinitu k metabotropním glutamátovým receptorům a jsou proto použitelné při léčbě nebo prevenci akutních a/nebo chronických neurologických chorobných stavů.

(74) Čermák Karel Dr., Národní třída 32, Praha 1, 11000;

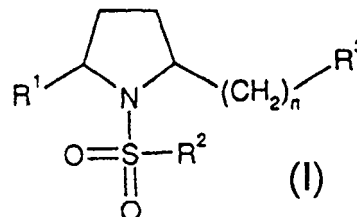

7 (51) C 07 D 413/14, C 07 D 403/12, A 61 K 31/42, A 61 K 31/4178, A 61 P 7/02

(21) 2003-835

(71) BRISTOL-MYERS SQUIBB PHARMACOMPANY,  
Princeton, NJ, US;

(72) Sunkara Hari Babu, Wilmington, DE, US;

Yang Yali, Wilmington, DE, US;

Anzalone Luigi, West Chester, PA, US;

Jin Fuqiang, Wilmington, DE, US;

Meloni David J., Bear, DE, US;

Sun Jung-Hui, Hockessin, DE, US;

Teleha Christopher A., Bear, DE, US;

Zhou Jiacheng, Hockessin, DE, US;

Smyser Thomas E., Wilmington, DE, US;

Li Hui-Yin, Hockessin, DE, US;

(54) **Způsob pro účinnou přípravu inhibitoru faktoru Xa**

(22) 12.09.2001

(32) 22.09.2000

(31) 2000/234622

(33) US

(86) PCT/US01/28406

(87) WO 02/024690

(57) Předkládané řešení se týká způsobu pro přípravu sloučeniny vzorce I z příslušného 3-kyan-4-fluorfenylpyrazolu a použitelných meziproduktů. Dále se řešení týká farmaceutického prostředku obsahujícího sloučeninu vzorce I ve formě mohohydrochloridu nebo solvátů, které nacházejí využití v léčbě tromboembolické nemoci.

(74) Kalenský Petr JUDr., Hálkova 2, Praha 2, 12000;

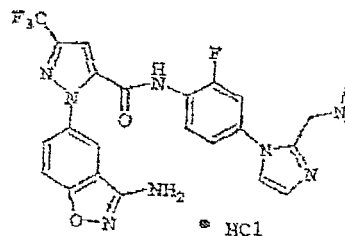

7 (51) C 07 D 471/04, A 61 K 31/435, A 61 P 37/00

(21) 2003-429

(71) ORTHO MCNEIL PHARMACEUTICAL, INC.,  
Raritan, NJ, US;

(72) Butler Christopher, San Diego, CA, US;

Cai Hui, San Diego, CA, US;

Edwards James P., San Diego, CA, US;

Grice Cheryl A., Carlsbad, CA, US;

Gustin Darin J., San Diego, CA, US;  
 Khatuya Haripada, San Diego, CA, US;  
 Meduna Steven P., San Diego, CA, US;  
 Pio Barbara A., San Diego, CA, US;  
 Sehon Clark A., San Diego, CA, US;  
 Tays Kevin L., Cardiff, CA, US;  
 Wei Jianmei, San Diego, CA, US;

(54) **Substituované pyrazoly**

(22) 10.08.2001

(32) 14.08.2000, 10.08.2001

(31) 2000/225178, 2001/927324

(33) US, US

(86) PCT/US01/25290

(87) WO 02/014315

(57) Popisují se substituované pyrazoly, způsoby jejich přípravy, přípravky, které je obsahují a způsoby jejich použití pro léčení, například autoimunitních onemocnění zprostředkovaných katepsinem S.

(74) Čermák Karel jr., JUDr. Ph.D. Národní třída 32, Praha 1, 11000;

7 (51) **C 07 D 471/04, C 07 D 491/20, A 61 K 31/4985, A 61 P 29/00**(21) **2003-1949**

(71) SANKYO COMPANY LIMITED, Tokyo, JP;

(72) Kimura Tomio, Tokyo, JP;

Ohkawa Nobuyuki, Tokyo, JP;

Nakao Akira, Tokyo, JP;

Nagasaki Takayoshi, Tokyo, JP;

Yamazaki Takanori, Tokyo, JP;

(54) **Pyrolové deriváty, přípravky je obsahující a jejich použití**

(22) 22.01.2002

(32) 22.01.2001, 12.03.2001

(31) 2001/13817, 2001/275005

(33) JP, US

(86) PCT/IB02/00176

(87) WO 02/057264

(57) Sloučeniny obecného vzorce I, ve kterém A je pyrrolový cyklus; R<sup>1</sup> je případně substituovaná aryllová nebo heteroaryllová skupina; R<sup>2</sup> je případně substituovaná heteroaryllová skupina obsahující dusík; a R<sup>3</sup> je skupina obecného vzorce IIa, IIb nebo IIc, kde m je 1 nebo 2, jedno z D a E je atom dusíku a druhé je skupina >C(R<sup>3</sup>)-, (kde R<sup>3</sup> je vodík, substituent skupiny α nebo substituent skupiny β), B je 4 až 7 členný heterocyklický kruh obsahující dusík a R<sup>4</sup> je 1 až 3 substituenty ze substituentu skupiny α, substituentu skupiny β a substituentu skupiny γ; za předpokladu, že R<sup>1</sup> a R<sup>3</sup> jsou vázány ke dvěma atomům pyrrolového cyklu, které jsou sousední k atomům pyrrolového cyklu, ke kterému je vázán substituent R<sup>2</sup>; substituent skupiny α sestává z hydroxylových skupin, nitroskupin, kyanoskupin, atomů halogenu, alkoxylových skupin, halogen-alkoxylových skupin, alkylthiolových skupin, halogen-alkylthiolových skupin a skupin -NR<sup>a</sup>R<sup>b</sup>, (kde R<sup>a</sup> a R<sup>b</sup> jsou vodík, alkyl, alkenyl, alkynyl, aralkyl a alkylsulfonyl, nebo R<sup>a</sup> a R<sup>b</sup> dohromady s atomem dusíku, ke kterému jsou připojeny tvoří heterocyklyl); substituent skupiny β sestává z případně substituovaných alkylových skupin, alkenylových skupin, alkynylových skupin, aralkylových skupin a cykloalkylových skupin; substituent skupiny γ sestává z oxo skupin, hydroxyimino skupin, alkoxyimino skupin, alkylenových skupin, alkylenedioxylových skupin, alkylsulfinylových skupin, alkylsulfonylových skupin, případně substituovaných aryllových skupin, arylloxylových skupin, alkylidenylových skupin a aralkylidenylových skupin mají vynikající aktivitu proti produkci zánětlivých cytokinů.

(74) PATENTSERVIS PRAHA a.s., Jivenská 1273, Praha 4, 14000;

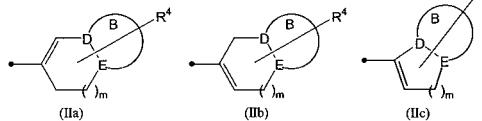
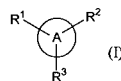
7 (51) **C 07 D 471/04, C 07 D 519/00, A 61 K 31/44, A 61 P 25/24**(21) **2003-2655**

(71) NOVARTIS AG, Basel, CH;

(72) Troxler Thomas J., Wahlen, CH;

Hurth Konstanze, Saint Louis, FR;

Hoyer Daniel, Saint Louis, FR;

(54) **Beta-karbolinové deriváty a jejich farmaceutické použití proti depresi a úzkosti**

(22) 02.04.2002

(32) 03.04.2001

(31) 2001/0108337

(33) GB

(86) PCT/EP02/03624

(87) WO 02/081471

(57) Jsou popsány sloučeniny vzorce I, jakož i jejich příprava. Sloučeniny vzorce I jsou užitečné jako léčiva.

(74) Kubát Jan Ing., Přístavní 24, Praha 7, 17000;

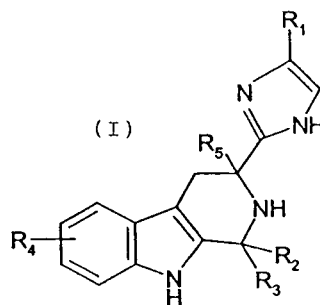
7 (51) **C 07 D 487/00, A 61 K 31/53, A 61 P 29/00**(21) **2002-1243**

(71) GRÜNENTHAL GMBH, Aachen, DE;

(72) Gerlach Matthias, Brachtal, DE;

Maul Corinna, Aachen, DE;

(54) **Bicyklické deriváty imidazo-3-yl-aminu, substituované na šestičlenném kruhu**

(22) 18.09.2000

(32) 08.10.1999, 08.10.1999

(31) 1999/19948437, 1999/19948434

(33) DE, DE

(86) PCT/EP00/09095

(87) WO 01/027110

(57) Řešení se týká na šestičlenném kruhu substituovaných bicyklických derivátů imidazo-3-yl-aminu obecného vzorce I, ve formě soli nebo jejich farmaceuticky přijatelných solí, způsobu jejich výroby, jejich použití a léčiv tyto látky obsahujících.

(74) Všečeka Miloš JUDr., Hálkova 2, Praha 2, 12000;

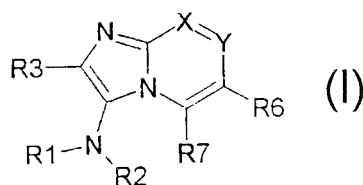

7 (51) **C 07 D 487/00, C 07 D 401/00, C 07 D 249/00, C 07 D 235/02, C 07 D 403/02, A 61 K 31/53, A 61 K 31/519, A 61 K 31/445, A 61 K 31/41, A 61 K 31/415, A 61 P 25/00**

(21) **2003-2044**

(71) RISTOL-MYERS SQUIBB COMPANY, Princeton, NJ, US;

(72) Dubowchik Gene M., Middlefield, CT, US;  
Han Xiaojun, Cheshire, CT, US;  
Vrudhula Vivekananda M., Killingworth, CT, US;  
Zuev Dmitry, Wallingford, CT, US;  
Dasgupta Bireswar, Middletown, CT, US;  
Michne Jodi A., Belmont, MA, US;

(54) **Imidazolylové deriváty jako inhibitory faktoru uvolňujícího kortikotropin**

(22) 11.01.2002

(32) 26.01.2001

(31) 2001/264570

(33) US

(86) PCT/US02/00841

(87) WO 02/058704

(57) Toto řešení se týká nových heterocyklických antagonistů obecného vzorce I a farmaceutických přípravků obsahujících tyto antagonisty receptoru faktoru uvolňujícího kortikotropin ("CRF receptor"), použitelný pro léčení deprese, úzkosti, afektivních poruch, poruch stravování, posttraumatické stresové poruchy, bolesti hlavy, návyku na drogy, zánětlivých poruch, symptomů při odírání drog či alkoholu a dalších stavů, jejichž léčení lze uplatnit na základě antagonismu receptoru CRF-1.

(74) Kalenský Petr JUDr., Hálkova 2, Praha 2, 12000;

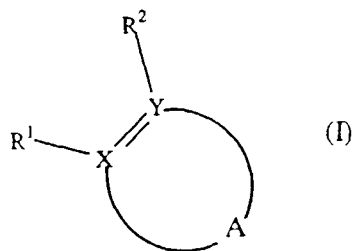

7 (51) **C 07 D 487/04, C 07 D 513/04, A 61 K 31/505, A 61 P 25/00, A 61 P 29/00**

(21) **2003-2474**

(71) GRÜNENTHAL GMBH, Aachen, DE;

(72) Gerlach Matthias, Brachtal, DE;  
Sundermann Corinna, Aachen, DE;  
Jagusch Utz-Peter, Aachen, DE;  
Sundermann Bernd, Aachen, DE;  
Fuhr Martin, Krefeld, DE;  
Ijzerman Adriaan P., Haarlem, NL;  
Dissem-de-Groote Miriam, Middelburg, NL;

(54) **Substituované pyrazolopyrimidiny a thiazolopyrimidiny, způsob jejich výroby, farmaceutické přípravky tyto látky obsahující a jejich použití**

(22) 13.03.2002

(32) 14.03.2001, 29.10.2001

(31) 2001/10112197, 2001/10153344

(33) DE, DE

(86) PCT/EP02/02722

(87) WO 02/072585

(57) Řešení se týká substituovaných pyrazolopyrimidinů a thiazolopyrimidinů obecného vzorce IA, IB a II. Použití těchto látek pro výrobu léčiv pro ošetření a/nebo profylaxi bolestí, epilepsie, schizofrenie, neurodegenerativních onemocnění, obzvláště Alzheimerovy choroby, Huntingtonovy choroby a Parkinsonovy choroby, cerebrálních ischemií a infarktů, psychos, způsobených zvýšenou hladinou aminokyselin, mozkových edémů, stavů nedostatečného zásobení centrálního nervového systému, obzvláště při hypoxiích, obzvláště hypoxie u novorozenců, a anoxii, AIDS-demenci, encefalomyelitidy, Tourette-syndromu, perinatální asphyxie, při tinnitus, neuropatických bolestech, onemocněních dýchacích cest, rakovině, kardiálních erytmích, poruchách a onemocněních imunity, zánětlivých stavech a onemocněních, neurodegenerativních onemocněních, selhání ledvin, schizofrenii, poruchách spánku, případech mrtvice, thrombosách, močové inkontinenci, diabetu, psoriasis, septickém šoku, mozkových traumatech, glaukomu a/nebo insuficienci nahromadění, jakož i farmaceutických přípravcích tyto látky obsahujících.

(74) Všečetka Miloš JUDr., Hálkova 2, Praha 2, 12000;

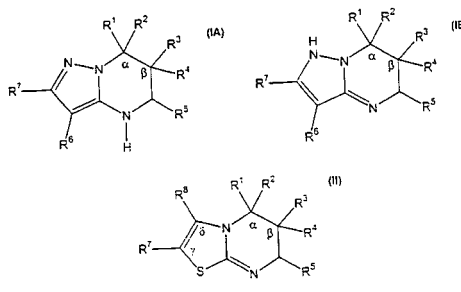

7 (51) **C 07 D 491/04**

(21) **2003-2211**

(71) BOEHRINGER INGELHEIM PHARMA GMBH & CO. KG, Ingelheim, DE;

(72) Sobotta Rainer, Ingelheim, DE;  
Rapp Armin Walter, Bingen-Dromersheim, DE;

(54) **Způsob čištění 20(S) - camptothecinu**

(22) 09.02.2002

(32) 15.02.2001

(31) 2001/10106969

(33) DE

(86) PCT/EP02/01375

(87) WO 02/064597

(57) Řešení se týká způsobu čištění (20(S)-camptotjecinu, přičemž se provede přeměna laktonického kruhu 20(S)-camptothecinu na karboxylátovou sůl pomocí vodné báze, hydrogenace získané směsi za přítomnosti katalyzátoru přechodného kovu, oxyseleni vodné fáze za vzniku krystalů camptothecinu, přidání polárního aprotického rozpouštědla, případně zahřátí a ochlazení směsi, a oddělení krystalů camptothecinu.

(74) Korejzová Zdeňka JUDr., Spálená 29, Praha 1, 11000;

7 (51) **C 07 D 498/04, C 07 D 261/20, A 61 K 31/495, A 61 P 25/00**

(21) **2003-2515**

(71) JANSSEN PHARMACEUTICA N. V., Beerse, BE;

(72) Andrés-Gil José Ignacio, Madrid, ES;  
Fernández-Gadea Francisco Javier, Madrid, ES;  
Alcázar-Vaca Manuel Jesús, Madrid, ES;  
Cid-Nunez José Maria, Madrid, ES;  
Pastor-Fernandez Joaquin, Madrid, ES;  
Megens Antonius Adrianus Hendrikus Petrus, Beerse, BE;  
Heylen Godelieve Irma Christine Maria, Beerse, BE;  
Langlois Xavier Jean Michel, Beerse, BE;

Bakker Margaretha Henrica Maria, Beerse, BE;

Steckler Thomas Horst Wolfgang, Beerse, BE;

(54) **Isoxazolinové deriváty jako anti-depresivní činidla**

(22) 13.02.2002

(32) 21.02.2001, 05.04.2001

(31) 2001/01200611, 2001/01201264

(33) EP, EP

(86) PCT/EP02/01567

(87) WO 02/066484

(57) Řešení se týká substituovaných isoxazolinových derivátů vzorce I, kde Pir je volitelně substituovaný piperidylový nebo piperazylový radikál a R<sub>3</sub> je volitelně substituovaný aromatický homocyklický nebo heterocyklický kruhový systém obsahující částečně nebo zcela hydrogenovaný uhlovodíkový řetězec délky maximálně 6 atomů, kde tento kruhový systém je navázán na Pir radikál a může obsahovat jeden nebo více heteroatomů vybraných ze skupiny O, N a S; způsobů pro jejich přípravu, farmaceutických prostředků obsahujících tyto sloučeniny a jejich použití v medicíně, zejména v léčbě deprese a/nebo úzkosti a poruch tělesné hmotnosti. Sloučeniny podle předkládaného řešení mají inhibiční aktivitu na zpětné vychytávání serotoninu (5-HT) v kombinaci s další antagonistickou aktivitou na α2-adrenergním receptoru, a že vykazují silnou antidepressivní aktivitu bez toho, že by byly sedativní. Sloučeniny podle předkládaného řešení jsou vhodné pro léčbu pacientů s úzkostnou poruchou a s poruchami příjmu potravy.

(74) Čermák Karel jr., JUDr. Ph.D., Národní 32, Praha 1, 11000;

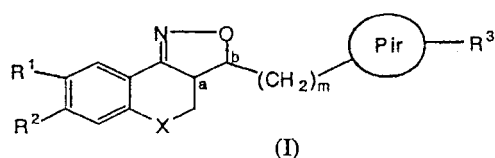

7 (51) **C 07 F 9/09, C 07 F 9/30, A 61 K 31/661, A 61 K 31/662, A 61 P 37/02**

(21) **2003-2560**

(71) NOVARTIS AG, Basel, CH;

(72) Albert Rainer, Basel, CH;

Baumruker Thomas, Moedling, AT;

Brinkmann Volker, Freiburg, DE;

Cottens Sylvain, Witterswil, CH;

Papageorgiou Christos, Riedisheim, FR;

Prieschl-Strassmayr Eva Erika, Wien, AT;

Hinterding Klaus, Rümplingen, DE;

(54) **Deriváty 2-aminopropanolu, způsob jejich přípravy a farmaceutický prostředek, který je obsahuje**

(22) 26.03.2002

(32) 26.03.2001, 26.03.2001, 03.04.2001

(31) 2001/0107506, 2001/0107507, 2001/0108346

(33) GB, GB, GB

(86) PCT/EP02/03389

(87) WO 02/076995

(57) Deriváty 2-aminopropanolu obecného vzorce I, v němž X představuje atom kyslíku nebo přímou vazbu modulují recirkulaci lymfocytů a jsou proto použitelné v terapii a/nebo prevenci onemocnění nebo poruch zprostředkovaných interakcemi lymfocytů.

(74) Kubát Jan Ing., Přístavní 24, Praha 7, 17000;

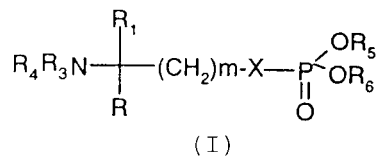
7 (51) **C 07 F 9/38**(21) **2003-880**

(71) SCHERING AKTIENGESELLSCHAFT, Berlin, DE;

(72) Grawe Detlef, Kleinromstedt, DE;

Schmidt Barbara, Gniebsdorf, DE;

Räthe Harald, Jena, DE;

(54) **Způsob izolace farmaceuticky zužitkovatelného etidronat-dinatria**

(22) 28.09.2001

(32) 28.09.2000

(31) 2000/10049735

(33) DE

(86) PCT/DE01/03766

(87) WO 02/026751

(57) Řešení se týká způsobu izolace etidronat-dinatria, při kterém se a) kapalino-kapalná disperze, sestávající z vodně-organické fáze a vodné fáze obsahující etidronat-diantrum, přivede na teplotu 0 až 30 °C a intenzivně míchá, b) načež se z kapalino-kapalně disperze vyloučí hrubozrná frakce a c) ve druhém. Opožděném kroku se z organické fáze vyloučí jemnozrná frakce, jakož i nové pevné formy etidronat-dinatria, která se získá tímto způsobem. Takto je poskytnut způsob přípravy etidronat-dinatria s velikostí zrna v rozmezí od 0,2 do 1,0 mm, s dobrou tekutostí, popřípadě s vysokou sypanou hustotou a s tím spojenou vysokou farmaceutickou zužitkovatelností.

(74) Kubát Jan Ing., Přístavní 24, Praha 7, 17000;

7 (51) **C 07 H 13/06, C 07 H 15/18, A 61 K 31/7004, A 61 P 35/00, C 12 N 1/00**

(21) **2003-2426**

(71) AVENTIS PHARMA DEUTSCHLAND GMBH,

Frankfurt am Main, DE;

(72) Eder Claudia, Hofheim, DE;

Kurz Michael, Hofheim, DE;

Brönstrup Mark, Frankfurt, DE;

Toti Luigi, Hochheim, DE;

(54) **Deriváty caloporosidu, léčiva s jejich obsahem, způsob přípravy těchto látek pomocí mikroorganismu a tento mikroorganismus**

(22) 23.02.2002

(32) 09.03.2001

(31) 2001/10111682

(33) DE

(86) PCT/EP02/01916

(87) WO 02/072110

(57) Sloučeniny obecného vzorce I, ve kterém R<sub>1</sub>, R<sub>2</sub> a R<sub>3</sub> nezávisle jeden na druhém znamenají atom vodíku nebo acylovou skupinu obsahující 2 až 10 uhlíkových atomů; a R<sub>4</sub> znamená atom vodíku nebo skupinu -C(O)(CH<sub>2</sub>)<sub>n</sub>COOH, kde n znamená 1 až 7; s tou výhradou, že R<sub>1</sub>, R<sub>2</sub>, R<sub>3</sub> a R<sub>4</sub> neznámají všechny atom vodíku; jakož i jejich fyziologicky přijatelné soli, léčiva s jejich obsahem pro ošetřování nádorových onemocnění, způsob přípravy těchto sloučenin fermentací mikroorganismu Gloeopus dichrous (Fr.:Fr.)Bres. ST001714, DSM 13784, nebo jeho mutace či varianty a tento mikroorganismus.

(74) Kubát Jan Ing., Přístavní 24, Praha 7, 17000;

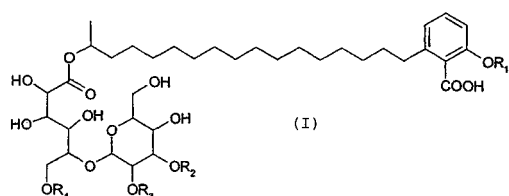

- 7 (51) **C 07 H 19/09, A 61 K 31/7068, A 61 P 35/00**  
 (21) **2003-2111**  
 (71) SANKYO COMPANY LIMITED, Tokyo, JP;  
 (72) Takita Takashi, Hiratsuka-shi, JP;  
 Ohtsuka Kelichi, Hiratsuka-shi, JP;  
 Numagami Eiji, Hiratsuka-shi, JP;  
 Harashima Susumu, Hiratsuka-shi, JP;  
 (54) **Krystalické formy pyrimidinového nukleosidového derivátu**  
 (22) 06.02.2002  
 (32) 09.02.2001  
 (31) 2001/33128  
 (33) JP  
 (86) PCT/JP02/00986  
 (87) WO 02/064609  
 (57) Krystalické formy pyrimidinového nukleosidového derivátu vykazující výbornou protinádorovou aktivitu. Farmaceutický prostředek výhodně protinádorový, obsahující tuto krystalickou formu jako aktivní složku. Použití této krystalické formy při přípravě zmíněného farmaceutického prostředku a způsob prevence nebo léčení onemocnění (výhodně nádorového onemocnění) zahrnující podávání farmakologicky účinného množství této krystalické formy teplomilnému živočichu (výhodně člověku), vyžadujícímu tuto prevenci nebo léčbu.  
 (74) PATENTSERVIS PRAHA a.s., Jivenská 1, Praha 4, 14000;

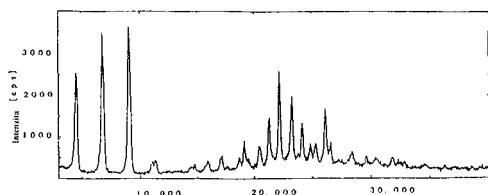
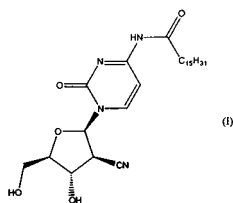

- 7 (51) **C 07 H 19/167, A 61 K 31/7076, A 61 P 29/00, A 61 P 11/00**  
 (21) **2002-3992**  
 (71) PFIZER INC., New York, NY, US;  
 (72) Mantell Simon John, Sandwich, GB;  
 Monaghan Sandra Marina, Sandwich, GB;  
 Stephenson Peter Thomas, Sandwich, GB;  
 (54) **Purinové deriváty**  
 (22) 14.06.2001  
 (32) 27.06.2000  
 (31) 2000/0015727  
 (33) GB  
 (86) PCT/IB01/01064  
 (87) WO 02/000676  
 (57) Purinové deriváty obecného vzorce I, farmaceuticky vhodné soli a solváty těchto sloučenin. Způsoby a meziprodukty pro jejich výrobu. Farmaceutické kompozice na jejich bázi a použití takových sloučenin

jako agonistů receptorů adenosinu A2a, proto je možno je používat jako protizánětlivá činidla při léčení např. chorob dýchacího traktu.

- (74) Matějka Jan JUDr., Národní 32, Praha, 11000;

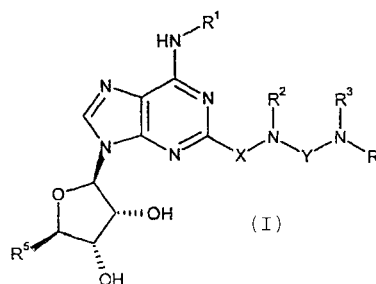

- 7 (51) **C 07 H 21/00, C 07 F 9/6561**  
 (21) **2003-413**  
 (71) GILEAD SCIENCES, INC., Foster City, CA, US;  
 (72) Becker Mark W., Belmont, CA, US;  
 Chapman Harlan H., La Honda, CA, US;  
 Cihlar Tomas, Foster City, CA, US;  
 Eisenberg Eugene J., San Carlos, CA, US;  
 He Gong-Xin, Fremont, CA, US;  
 Kernan Michael R., Pacifica, CA, US;  
 Lee William A., Los Altos, CA, US;  
 Prisbe Ernest J., Los Altos, CA, US;  
 Rohloff John C., Boulder, CO, US;  
 Sparacino Mark L., Morgan Hill, CA, US;  
 (54) **Prekursory léčiv na bázi fosfonátových analogů nukleotidů a způsoby jejich výběru a přípravy**  
 (22) 20.07.2001  
 (32) 21.07.2000  
 (31) 2000/220021  
 (33) US  
 (86) PCT/US01/23104  
 (87) WO 02/008241  
 (57) Nový způsob screeningu prekusorů léčiv na bázi methoxyfosfonátových analogů nukleotidů pro identifikaci prekusorů léčiv selektivně zacílených na požadované tkáně s antivirovou nebo protinádorovou aktivitou. Způsob vede k identifikaci nových smíšených esteramidátů PMPA pro retrovirovou nebo hepadnavirovou terapii. Jsou popsány kompozice těchto nových sloučenin ve farmaceuticky přijatelných excipientech a jejich použití při terapii a profylaxi. Dále je zahrnut zlepšený způsob použití alkoxydů hořečnatého pro přípravu výchozích materiálů a popsáných nových sloučenin.  
 (74) Gabrielová Marta Ing., Třída Politických vězňů 7, Praha 1, 11000;

- 7 (51) **C 07 J 41/00, C 07 J 43/00, A 61 K 31/58, A 61 K 31/57, A 61 P 15/08**  
 (21) **2003-2578**  
 (71) SCHERING AKTIENGESELLSCHAFT, Berlin, DE;  
 NOVO NORDISK A/S, Bagsvaerd, DK;  
 (72) Blume Thorsten, Berlin, DE;  
 Esperling Peter, Berlin, DE;  
 Hegele-Hartung Christa, Mülheim/Ruhr, DE;  
 (54) **Steroidní sloučeniny, použití těchto sloučenin pro přípravu léčiv regulujících meiózu a způsob přípravy těchto sloučenin**  
 (22) 20.03.2002  
 (32) 26.03.2001  
 (31) 2001/01250108  
 (33) EP  
 (86) PCT/EP02/03148  
 (87) WO 02/079220  
 (57) Popisují se steroidní sloučeniny vzorce X, které se mohou výhodně použít pro stimulaci meiózy u humánních oocytů, mající atom dusíku aminoskupiny vázaný ke steroidnímu



- (74) skeletu prostřednictvím můstku A.  
Kubát Jan Ing., Přístavní 24, Praha 7, 17000;

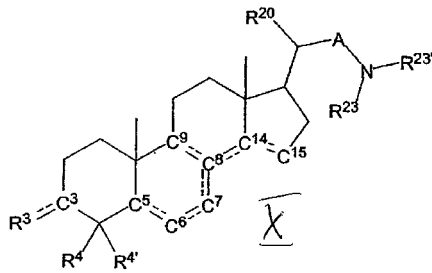

- (51) **C 07 K 7/06, A 61 K 38/10, A 61 P 25/00, A 61 P 9/00**  
(21) **2003-900**  
(71) THE ADMINISTRATORS OF THE TULANE EDUCATIONAL FUND, New Orleans, LA, US;  
SOCIETE DE CONSEILS DE RECHERCHES ET D'APPLICATIONS SCIENTIFIQUES, S.A.S., Paris, FR;  
(72) Coy David H., New Orleans, LA, US;  
Rossowski Wojciech J., Kenner, LA, US;  
(54) **Agonisté a antagonisté urotensinu-II**  
(22) 19.10.2001  
(32) 19.10.2001, 20.10.2000  
(31) 2001US/0150724, 2000/241896  
(33) WO, US  
(86) PCT/US01/50724  
(87) WO 02/032932  
(57) Předkládané řešení charakterizuje novou třídu cyklických polypeptidů, které vykazují aktivitu antagonistů a agonistů U-II a způsoby pro ošetřování fyziologických nebo psychologických stavů charakterizovaných nadměrnou nebo nedostatečnou expesí urotensinu-II, jakými jsou např. nemoci srdce nebo centrální nervové soustavy.  
(74) Reichel Pavel Ing., Lopatecká 14, Praha 4, 14700;
- (51) **C 07 K 7/06, C 07 K 5/08, A 61 K 38/08, A 61 K 38/06, A 61 P 29/00**  
(21) **2003-2632**  
(71) CTT CANCER TARGETING TECHNOLOGIES OY, Helsinki, FI;  
(72) Koivunen Erkki, Helsinki, FI;  
Gahmberg Carl G., Helsinki, FI;  
(54) **Peptid, farmaceutický prostředek s jeho obsahem a použití peptidu**  
(22) 11.03.2002  
(32) 12.03.2001  
(31) 2001/010491  
(33) FI  
(86) PCT/FI02/00188  
(87) WO 02/072618  
(57) Popisují se nové peptidy, které je možné použít jako antagonisty  $\beta_2$  integrinů, farmaceutické prostředky obsahující uvedené peptidy, použití nových peptidů při výrobě farmaceutických prostředků pro léčbu zánětlivých onemocnění a lidských leukémií a pro inhibici adheze a migrace leukocytů, způsob terapeutické a profylaktické léčby zánětlivých onemocnění a lidských leukémií a použití nových peptidů jako antagonistů  $\beta_2$  integrinů při biochemické izolaci a čištění *in vitro*.  
(74) PATENTSERVIS PRAHA a.s., Jivenská 1, Praha 4, 14000;
- (51) **C 07 K 14/47, C 07 K 16/30, C 12 N 5/12, A 61 K 39/00, A 61 K 39/395, C 12 N 15/62, C 12 N 5/06, C 12 N 15/12, C 12 N 15/85, C 12 Q 1/68, G 01 N 33/574, A 61 P 35/00**  
(21) **2003-440**  
(71) CORIXA CORPORATION, Seattle, WA, US;  
(72) Mitcham Jenifer L., Redmont, WA, US;

- King Gordon E., Shoreline, WA, US;  
Algate Paul A., Issaquah, WA, US;  
Fling Steven A., Bainbridge Island, WA, US;  
Retter Marc W., Carnation, WA, US;  
Fanger Gary Richard, Mill Creek, WA, US;  
Reed Steven G., N. E. Bellevue, WA, US;  
Vedvick Thomas S., Federal Way, WA, US;  
Carter Darrick, Seattle, WA, US;  
Hill Paul, Everett, WA, US;  
Albone Earl, Plymouth Meeting, PA, US;  
(54) **Kompozice a způsoby pro terapii a diagnózu rakoviny vaječníků**  
(22) 17.07.2001  
(32) 17.07.2000, 10.08.2000, 20.09.2000, 04.04.2001, 18.06.2001  
(31) 2000/617747, 2000/636801, 2000/667857, 2001/827271, 2001/884441  
(33) US, US, US, US, US  
(86) PCT/US01/22635  
(87) WO 02/006317  
(57) Kompozice a způsoby pro terapii a diagnózu rakoviny, jako je rakovina vaječníků. Kompozice mohou obsahovat jeden nebo více vaječnickových karcinomových proteinů, jejich imunogenních částí, polynukleotidů, které kódují tyto části nebo protilátek nebo buněk imunitního systému specifických pro tyto proteiny. Kompozice mohou být použity například pro prevenci a léčení chorob, jako je rakovina vaječníků. Dále jsou poskytovány metody pro identifikaci nádorových antigénů, které jsou vylučovány z vaječnickových karcinomů a/nebo jiných nádorů. Zde poskytované polypeptidy a polynukleotidy mohou být dále použity pro diagnózu a monitorování rakoviny vaječníků.  
(74) Kalenský Petr JUDr., Hájkova 2, Praha 2, 12000;
- 11729.1 contg
- ```
TTAGAGAGCCACAGAGGAGAGAGAGTAAAGCAGCAGCAGGCGTTTCTTTTCTTTTCTTTTCTTTG
TTTTGAGATGAGTCTCAGCTGTGCGCCAGCTGGATACAGTGTGTCTGCTGCTGCTGCTGCTGCTG
CTCCAGGCTTCAGTGTGTCTGCTGCTGCTGCTGCTGCTGCTGCTGCTGCTGCTGCTGCTGCTGCTG
CTAAATTTTCTTTTCTTTTCTTTTCTTTTCTTTTCTTTTCTTTTCTTTTCTTTTCTTTTCTTTTCTTT
CAGTGTACCCAGCTGCTGCTGCTGCTGCTGCTGCTGCTGCTGCTGCTGCTGCTGCTGCTGCTGCTG
CTGTTTCTTTCTGCTGCTGCTGCTGCTGCTGCTGCTGCTGCTGCTGCTGCTGCTGCTGCTGCTG
TCAGTCACTCCGTTGCTG
```
- 11729-45.21.21.cons1
- ```
TAGATGCTGTGGACCCCTGTGTCAAAAAAAGCTCCAAAGAAATCCCTCTGTCTATACAGAGAGATCAT
TAAAATATGGGTTATTTTCAACTTTTATCTGAGGACAGTATCCATTAATATTGCTCAGAGAGATTA
TACTGTGTTAAAGAGCTTACAGAGGCTATGSSAGAGGCTTGGAGCAGAGAAATGAGCATTATAAATTA
CTTGTATAGAGTAAATATGAGCTTTGCTACAGAGGATATTGCTGCTATTTGGAAATGAGAGATAG
GATGACAGCCAGCAGCTGTCTATGGAATTAATGAGCTTTAATGACTTATATGATGTTTAAAGCAG
GGTTACTATGATAAAGGAGGAGCAGAGCAGAAAGACTGAGTAAAGATGTTTGTATGAAACCCAACTAT
TCTTACTATTGATGAGGATCGAGGATAGAAAGAGAGGACATCTCTGTGATGATGCTGTGTAGAGT
CTTCTCTGAAAGATGAGAA
```
- 11729-45.21.21.cons2
- ```
TTAGAGAGCCACAGAGGAGAGAGAGTAAAGCAGCAGCAGGCGTTTCTTTTCTTTTCTTTTCTTTG
TTTTGAGATGAGTCTCAGCTGTGCGCCAGCTGGATACAGTGTGTCTGCTGCTGCTGCTGCTGCTG
CTCCAGGCTTCAGTGTGTCTGCTGCTGCTGCTGCTGCTGCTGCTGCTGCTGCTGCTGCTGCTGCTG
CTAAATTTTCTTTTCTTTTCTTTTCTTTTCTTTTCTTTTCTTTTCTTTTCTTTTCTTTTCTTTTCTTT
CAGTGTACCCAGCTGCTGCTGCTGCTGCTGCTGCTGCTGCTGCTGCTGCTGCTGCTGCTGCTGCTG
CTGTTTCTTTCTGCTGCTGCTGCTGCTGCTGCTGCTGCTGCTGCTGCTGCTGCTGCTGCTGCTG
TCAGTCACTCCGTTGCTG
```
- 11731.1contg
- ```
TCTTTTCTTTGATTTCTTGAATTTGTCAGGTTGATTTATGAGGTTGTCTCAGGAGTAACTGTCTGAT
TATAGCTTTCTGAGTGTGTTGTTTAAATGATGATTTCTGAGAGTGTAGATGGGTTCTTTT
TCAAGAGATCTAATTTGCTTTAAGTTCTGGCATAATCTTCTTCTGATGATCTTTTATGAAATGACT
GATCCCTGATCAGGTTGTACTGACTGTGATTTTAAATCTTTGCTTGTGGTAAAGCTGCTTCAGAGGAC
GATAGATAGCTTATTGGAATTTCTGAGTCTGTGAGAGTGTGTTGATTTGCTATATTTCCAGTGCAG
TTTTTAAGAGAAATTCAGAGCTTTCTGCTGCTGCTGCTGCTGCTGCTGCTGCTGCTGCTGCTGCTG
CTGCTGATGTTTCACTTCACTGCTCAGTTCCAGGTTGAGGACTTTCTTTCTGAGCTCAGCTGCAGAA
CTTCTGTTGCTGCT
```
- (51) **C 07 K 14/47, A 61 K 31/205, A 61 P 25/28, A 61 P 27/12, A 61 P 9/00**  
(21) **2003-1891**  
(71) SIGMA-TAU INDUSTRIE FARMACEUTICHE RIUNITE S.P.A., Rome, IT;  
(72) Calvani Menotti, Pomezia, IT;  
(54) **Použití L-karnitinu jako stabilizátoru proteinů**  
(22) 15.12.2000  
(86) PCT/IT00/00520  
(87) WO 02/048190  
(57) Předložené řešení se týká technické oblasti stabilizace proteinů, zvláště terapeutické stránky stabilizace proteinů. L-karnitin je vhodnou látkou ke stabilizaci proteinů a zvláště vhodným u proteinů, používaných v oblasti medicíny. Zvláště se dává přednost tomu, aby se L-karnitin používal pro chránění aktivity chaperonu a v medicínské oblasti k přípravě léčiva k léčbě onemocnění způsobených posměněnými chaperonovými proteiny, jako jsou například oční onemocnění, zvláště pak katarakta.

- (74) Vanděliková Jana Ing., Hradební 3, Praha 1, 11000;
- 7 (51) **C 07 K 14/47, C 07 K 16/18, A 61 K 39/395, A 61 P 1/00, A 61 P 7/00, A 61 P 25/00**  
 (21) **2003-2672**  
 (71) UNIVERSITY OF BRISTOL, Bristol, GB;  
 (72) Hearing Stephen David, Stone, GB;  
 Dayan Colin Mark, Bristol, GB;  
 Norman Michael Roden, Bristol, GB;
- (54) **CD25 vazebná molekula pro použití při prevenci nebo léčení některých nemocí u pacientů rezistentních na léčbu steroidy**  
 (22) 05.04.2002  
 (32) 06.04.2001, 06.04.2001, 06.04.2001  
 (31) 2001/0108821, 2001/0108817, 2001/0108816  
 (33) GB, GB, GB  
 (86) PCT/EP02/03808  
 (87) WO 02/081508  
 (57) Předmětem řešení je CD25 vazebná molekula pro použití při prevenci nebo léčení autoimunitní hepatitidy, astmatu, akzému, vaskulitidy, temporální arteriitidy, systémového lupus erythematosus, leukémie, glomerulonefritidy, sclerosis multiplex, ulcerativní kolitidy, sarkoidózy a Crohnovy choroby u pacientů rezistentních ke steroidům. Dále je předmětem řešení farmaceutický přípravek, který obsahuje CD25 vazebnou molekulu, a také terapeutická kombinace obsahující CD25 vazebnou molekulu.
- (74) Kubát Jan Ing., Přístavní 24, Praha 7, 17000;
- 7 (51) **C 07 K 14/47**  
 (21) **2003-2706**  
 (71) NOVARTIS AG, Basel, CH;  
 UNIVERSITÉ LOUIS PASTEUR, Strasbourg, FR;  
 (72) Léveillard Thierry, Maisons Aلفت, FR;  
 Sahel José Alain, Paris, FR;  
 Mohand-Said Saddek, Paris, FR;  
 Hicks David, Strasbourg, FR;
- (54) **Izolovaný polypeptid a nukleová kyselina a farmaceutický přípravek, který je obsahuje, pro diagnostiku, prevenci a léčení degenerativních onemocnění sítnice**  
 (22) 05.04.2002  
 (32) 06.04.2001  
 (31) 2001/0104712  
 (33) FR  
 (86) PCT/EP02/03810  
 (87) WO 02/081513  
 (57) Řešení se týká přípravků pro diagnostiku a léčení degenerativních chorob sítnice. Konkrétně se týká proteinu, který chrání proti degeneraci čípků, molekul nukleové kyseliny, které kódují takový protein, protilátky, které rozpoznávají protein a způsobí diagnostiky degenerativních chorob sítnice ze skupiny zahrnující nemoci: retinitis pigmentosa, makulární degenerace se vztahem k věku, Bardetův-Biedlův syndrom, Bassenův-Kornzweigův syndrom, Bestova nemoc, choroidom, spirálovitá atrofie, kongenitální amauroza, Refsumův syndrom, Stargardtova nemoc a Usherův syndrom
- (74) Kubát Jan Ing., Přístavní 24, Praha 7, 17000;
- 7 (51) **C 07 K 14/52, A 61 K 38/19, A 61 P 25/00, A 61 P 9/00, A 61 P 3/00**  
 (21) **2003-2059**  
 (71) THE KENNETH S. WARREN INSTITUTE, INC., Ossining, NY, US;  
 (72) Brines Michael, Woodbridge, CT, US;  
 Cerami Anthony, New York, NY, US;  
 Cerami Carla, Sleepy Hollow, NY, US;
- (54) **Ochrana, obnova a posílení buněk, tkáně a orgánů odpovídajících na erythropoetin**  
 (22) 28.12.2001  
 (32) 29.12.2000, 29.12.2000  
 (31) 2000/753132, 2000/259245
- (33) US, US  
 (86) PCT/US01/49479  
 (87) WO 02/053580  
 (57) Popisují se metody a prostředky pro ochranu nebo posílení buňky, tkáně, orgánu nebo funkce části těla nebo životaschopnost in vivo, in situ nebo ex vivo u savců, kteří zahrnují člověka. Metody zahrnují systémovou nebo lokální aplikaci modulátoru aktivity erythropoetického receptoru, jako je erythropoetin nebo upravený erythropoetin.
- (74) Korejzová Zdeňka JUDr., Spálená 29, Praha 1, 11000;
- 7 (51) **C 07 K 14/565, A 61 K 38/21, A 61 P 25/28, A 61 P 31/12, A 61 P 35/00**  
 (21) **2003-2526**  
 (71) MAXYGEN APS, Hörsholm, DK;  
 (72) Rasmussen Poul Baad, Soborg, DK;  
 Drustrup Jorn, Farum, DK;  
 Rasmussen Grethe, Farum, DK;  
 Pedersen Anders Hjelholt, Lyngby, DK;
- (54) **Nové molekuly podobné interferonu beta**  
 (22) 26.02.2002  
 (32) 27.02.2001, 01.03.2001, 29.06.2001, 30.08.2001, 21.12.2001, 19.02.2002  
 (31) 2001/00323, 2001/00333, 2001/01040, 2001/01277, 2001/01954, 2001/00257  
 (33) DK, DK, DK, DK, DK, DK  
 (86) PCT/DK02/00128  
 (87) WO 02/074806  
 (57) Konjugát vykazující aktivitu interferonu  $\beta$  a obsahující alespoň jednu první část, kterou není polypeptid, kovalentně zachycenou na polypeptidu interferonu  $\beta$ . Aminokyselinová sekvence uvedené varianty se liší od lidského interferonu  $\beta$  divokého typu alespoň jedním zavedeným a alespoň jedním odstraněným aminokyselinovým zbytkem, který obsahuje skupinu pro zachycení uvedené první části, kterou není polypeptid. První částí, kterou není polypeptid, je například polymerní molekula nebo cukerná část. Konjugát se zvláště využívá při terapii. Dále se popisuje glykosylovaná varianta polypeptidu mateřského interferonu  $\beta$  (IFNB) obsahující alespoň jedno in vivo glykosylační místo, kde aminokyselinový zbytek uvedeného mateřského polypeptidu lokalizovaný blízko uvedeného glykosylačního místa se upravil tak, aby se získala varianta polypeptidu vykazující silnější glykosylaci ve srovnání s glykosylací mateřského polypeptidu. Uvedené sloučeniny se používají při léčbě roztroušené sklerózy, virových infekcí a zhoubného bujení.
- (74) Korejzová Zdeňka JUDr., Spálená 29, Praha 1, 11000;

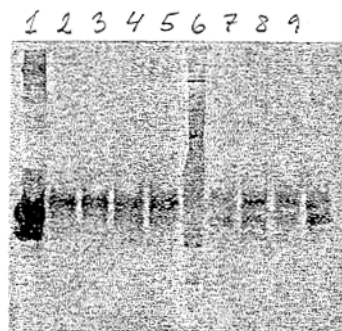

- 7 (51) **C 07 K 16/18, A 61 K 39/395, A 61 P 25/28, C 12 N 15/13, C 12 N 15/85, C 12 N 5/10**  
 (21) **2003-1601**  
 (71) NEURALAB LIMITED AT AL., Flatts Smith, BM WYETH, Madison, NJ, US;  
 (72) Basi Guriq, Palo Alto, CA, US;  
 Saldanha Jose, Enfield, GB;  
 Yednock Ted, Forest Knolls, CA, US;

- (54) **Humanizované protilátky rozeznávající beta-amyloidní peptid**  
 (22) 06.12.2001  
 (32) 06.12.2000  
 (31) 2000/251892  
 (33) US  
 (86) PCT/US01/46587  
 (87) WO 02/046237  
 (57) Nová imunologická činidla, konkrétně terapeutické protilátkové činidlo k prevenci a léčbě amyloidogenních onemocnění (např. Alzheimerovy choroby). Řešení je založeno na identifikaci a charakterizaci dvou monoklonálních protilátek, jež se specificky vážou k  $\beta$ -amyloidnímu ("A $\beta$ ") peptidu a jsou účinné ve snižování plakové zátěže nebo snižování neuritové dystrofie spojené s amyloidogenními poruchami. Strukturní a funkční analýza těchto protilátek vede k desingu různých humanizovaných protilátek k profylaktickému nebo léčebnému použití. Konkrétním rysem řešení je humanizace variabilních oblastí těchto protilátek, a v souladu s tím je poskytován humanizovaný imunoglobulin nebo protilátkové řetězce a funkční fragmenty imunoglobulinu nebo protilátky. Výhodné variabilní lehké nebo variabilní těžké řetězce zahrnují oblast určující komplementaritu (CDR) z myšího monoklonálního imunoglobulinu a rámcovou soustavu variabilních oblastí ("framework") v podstatě z lidského akceptorového imunoglobulinu, za předpokladu, že přinejmenším jeden zbytek rámcové soustavy je zpětně substituován aminokyselinovým zbytkem ze sekvence myšího imunoglobulinu. Nárokovány jsou rovněž další související způsoby humanizace protilátek, způsoby jejich produkce a použití, farmaceutické prostředky, izolované polypeptidy a nukleové kyseliny, atd.  
 (74) PATENTSERVIS PRAHA a.s., Jivenská 1, Praha 4, 14000;
- 7 (51) **C 08 F 20/06, C 08 F 2/38**  
 (21) **2003-2461**  
 (71) COATEX S. A. S., Z. I. Lyon Nord, FR;  
 (72) Suau Jean-Marc, Lucenay, FR;  
 Egraz Jean-Bernard, Ecully, FR;  
 Claverie Jérôme, Durham, NH, US;  
 Ladaviere Catherine, Sainte Foy les Lyon, FR;  
 (54) **Způsob řízení radikálové polymerace kyseliny akrylové a jejich solí, získané polymery s nízkou polydisperzitou a jejich použití**  
 (22) 28.02.2002  
 (32) 02.03.2001  
 (31) 2001/0102848  
 (33) FR  
 (86) PCT/FR02/00722  
 (87) WO 02/070571  
 (57) Popisuje se polymerace akrylové kyseliny a jejich solí, zejména roztoková polymerace, zejména řízeným radikálovým způsobem, použití odpovídajících sirmých organických přenosových činidel, takto získaných polymerů akrylové kyseliny s velmi nízkou polydisperzitou PD (nebo s velmi nízkým indexem polymolekularity IP) a jejich užití v průmyslu. Při polymeraci se jako přenosové činidlo nebo činidla použijí produkty obecného vzorce: R-X.C(SD)-S-R', kde X = O nebo S, R- představuje skupinu umožňující stabilizaci funkce R-X kovalentní vazbou typu C-X, R'- představuje takovou skupinu, že vazba R'-S je vazba typu C-S, přičemž reakční parametry a volba přenosových činidel jsou voleny tak, aby bylo možno současně splnit následující dvě kritéria: a) velmi nízké Ip, pro molární hmotnost Mn větší než 1000, což znamená  $IP_{exp} < 2$ , b) nepřítomnost gelu při polymeraci, při velmi vysokých stupních konverze, větších než 90 %.  
 (74) Jirotková Ivana Ing., Nad Štolou 12, Praha 7, 17000;
- 7 (51) **C 08 G 18/18, C 08 J 9/00**  
 (21) **2003-2062**  
 (71) CROMPTON CORPORATION, Middlebury, CT, US;  
 (72) El Ghobary Hassan, Geneva, CH;  
 Muller Louis, Divonne-les-Bains, FR;  
 (54) **Způsob zlepšení kvality polyurethanové pěny**  
 (22) 01.02.2002  
 (32) 15.02.2001  
 (31) 2001/784546  
 (33) US  
 (86) PCT/US02/02738  
 (87) WO 02/066531  
 (57) Polyurethanová pěna se připraví reakcí polyisokyanátu s polyfunkční sloučeninou reagující s isokyanátem, přičemž uvedená reakce se provádí v přítomnosti katalyzátorového systému tvořeného a) specifickou reaktivní terciární aminovou sloučeninou, zvolenou z množiny zahrnující bis(dimethylaminopropyl)amino-2-propanol, bis(dimethylaminopropyl)amin, dimethylaminopropylidipropanolamin, bis(dimethylamino)-2-propanol, N,N,N'-trimethyl-N'-hydroxyethyl-bis(aminoethyl)ether a jejich směsi a b) alespoň jednou solí karboxylové kyseliny a specifické reaktivní terciární aminové sloučeniny zvolenou z množiny zahrnující soli hydroxy-karboxylové kyseliny a soli halogen-karboxylové kyseliny.  
 (74) Všečetka Miloš JUDr., Hálkova 2, Praha 2, 12000;
- 7 (51) **C 08 J 9/00, C 08 J 9/12, C 08 J 9/14, C 08 J 9/20 // C 08 L 25/04**  
 (21) **2003-1877**  
 (71) BASF AKTIENGESELLSCHAFT, Ludwigshafen, DE;  
 (72) Gück Guiscard Dr., Tokyo, JP;  
 (54) **Zpěnitelné polymery styrenu obsahující částice uhlíku**  
 (22) 11.01.2002  
 (32) 13.01.2001  
 (31) 2001/10101432  
 (33) DE  
 (86) PCT/EP02/00212  
 (87) WO 02/055594  
 (57) Řešení se týká EPS perliček, které obsahují grafitové částice nebo částice sazí, a které také obsahují 2,2 až 6 % hmotn. pentanu a od 1 do 10 % hmotn. vody jako zpěňovací činidlo.  
 (74) Kalenský Petr JUDr., Hálkova 2, Praha 2, 12000;
- 7 (51) **C 08 J 9/00**  
 (21) **2003-2198**  
 (71) NYCOMED PHARMA AS, Asker, NO;  
 (72) Schaufler Alfred, Puchenau, AT;  
 (54) **Způsob přípravy kolagenové houby, zařízení pro oddělení části kolagenové pěny a podlouhlá kolagenová houba**  
 (22) 25.01.2002  
 (32) 25.01.2001, 13.02.2001  
 (31) 2001/00135, 2001/00235  
 (33) DK, DK  
 (86) PCT/IB02/01452  
 (87) WO 02/070594  
 (57) Způsob přípravy kolagenové houby obsahující vmíchání vzduchu do kolagenového gelu tak, že se získá kolagenová pěna, která se vysuší. Z takto získaného vysušeného výrobku se získá kolagenová houba oddělením části houby s průměrem dutiny větším než 0,75 mm a menším než 4 mm nebo částí se středním diagonálním rozměrem dutiny 3 mm. Kolagenovou houbu lze použít jako materiál pro utěsnění poranění, možno s potahem obsahujícím fibrinové lepidlo, jako je kombinace fibrinogenu, trombinu a aprotininu. Zařízení pro oddělení části kolagenové pěny a pro degeneraci jiné části kolagenové pěny na kolagenový gel. Podlouhlá kolagenová houba s vnitřním otvorem nebo vývrtem a pružnou stěnou lze

použit k obnovení stěn v gastrointestinálním traktu nebo systému průdušnice u savců.

- (74) PATENTSERVIS PRAHA a.s., Jivenská 1, Praha 4, 14000;

7 (51) **C 08 K 5/10, C 08 L 27/06**

(21) **2003-1966**

(71) SOLVAY (SOCIÉTÉ ANONYME), Brussels, BE;

(72) Bodart Vincent, Namur, BE;  
Declerck Fredy, Bruxelles, FR;

(54) **Polymerní kompozice zahrnující telomery a výrobky nebo části výrobků vyrobené s použitím těchto kompozic**

(22) 16.01.2002

(32) 19.01.2001

(31) 2001/0100778

(33) FR

(86) PCT/EP02/00505

(87) WO 02/057351

(57) Kompozice obsahující jeden nebo více polymerů a jednu nebo více vybraných z telomerů vykazujících číselně střední stupeň telomerace rovný nebo nižší než 8,0 (látka A) a případně také z látek, jako například diesterů kyseliny ftalové nebo diesterů nasycených alifatických alfa, omega dikarboxylových kyselin (látka B), kde jednak společná hmotnost látky A plus látky B vztažená na hmotnost kompozice je větší než 20 % a kde dále hmotnost látky A vztažená na součet hmotností látky A plus látky B je větší než 20 %.

(74) Všeťečka Miloš JUDr., Hálkova 2, Praha 2, 12000;

7 (51) **C 08 K 13/02, C 08 L 57/08 // (C 08 K 13/02, C 08 K 3:16, C 08 K 5:16)**

(21) **2003-2191**

(71) CROMPTON VINYL ADDITIVES GMBH,  
Lampertheim, DE;

(72) Friedrich Hans-Helmut, Lautertal-Gadernheim, DE;  
Wehner Wolfgang, Zwingenberg, DE;

(54) **Stabilizační systém pro stabilizaci polymerů obsahujících halogen**

(22) 12.12.2001

(32) 16.02.2001

(31) 2001/10107329

(33) DE

(86) PCT/EP01/14606

(87) WO 02/072684

(57) Stabilizační systém pro stabilizaci polymerů obsahujících halogen, který obsahuje alespoň (a) jednu sůl kyseliny chloristé, a (b) alespoň jednu nebo více sloučenin ze skupiny zahrnující karbamidy, indolové deriváty a enaminy obecného vzorce I, ve kterém: n je 1 nebo 2, a X je O nebo NR<sup>1</sup>, n je 3 až 6 a X je O, R<sup>1</sup> je vodík, C<sub>1</sub>-C<sub>4</sub>-alkylová skupina, C<sub>2</sub>-C<sub>6</sub>-alkenylová skupina, C<sub>6</sub>-C<sub>10</sub>-arylová skupina, C<sub>7</sub>-C<sub>18</sub>-alkarylová skupina nebo C<sub>7</sub>-C<sub>18</sub>-aralkylová skupina, R<sup>2</sup> (jestliže n je 1) je C<sub>1</sub>-C<sub>22</sub>-alkylová skupina, C<sub>2</sub>-C<sub>22</sub>-alkenylová skupina nebo arylová skupina, výhodně fenylová skupina, případně substituovaná až 3 hydroxyskupinami, C<sub>1</sub>-C<sub>4</sub>-alkoxykupinami nebo C<sub>1</sub>-C<sub>9</sub>alkylovými skupinami, nebo R<sup>2</sup> (jestliže n je 2 až 6) znamená lineární nebo rozvětvenou C<sub>1</sub>-C<sub>22</sub>-alkylenovou skupinu, případně přerušenu jedním nebo více O nebo S atomy, přičemž R<sup>2</sup> (v případě, že n je 3) může rovněž znamenat C<sub>2</sub>-C<sub>3</sub>-alkylovou skupinu trisubstituovanou isokyanurátovou skupinu, přičemž jestliže X je NH, potom R<sup>2</sup> může rovněž znamenat atom vodíku. Do rozsahu řešení rovněž náleží kompozice obsahující polymer obsahující chlor a uvedený stabilizační systém, a způsob stabilizace polymerů obsahujících chlor a produkty takto získané.

(74) Všeťečka Miloš Dr., Hálkova 2, Praha 2, 12000;

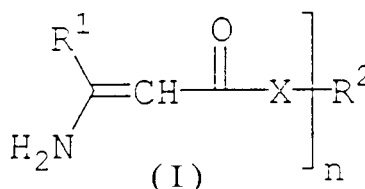

7 (51) **C 09 J 7/02, A 47 G 27/04, B 32 B 27/12**

(21) **2003-526**

(71) SILU VERWALTUNG AG, Meggen, CH;

(72) Sieber Reto, Sigigen, CH;

Sieber Marco, Horw, CH;

(54) **Lepicí fólie citlivá na tlak**

(22) 18.07.2001

(32) 22.08.2000

(31) 2000/10040966

(33) DE

(86) PCT/EP01/08314

(87) WO 02/016523

(57) Lepicí fólie citlivá na tlak pro lepení podlahových krytin o hmotnosti větší než 500 g/m<sup>2</sup>, zvláště kobercových krytin, na podlahu, zvláště na parkety nebo na schodiště, s podkladovou vrstvou z plastické fólie, která je pokryta na horním povrchu směrem k podlahové krytině a na spodním povrchu, směrem k podlaze nebo schodišti lepícím potahem, citlivým na tlak, o minimální šířce 150 mm pro pokrytí velkých ploch podlahy nebo schodiště, které mají být pokryty podlahovou krytinou, přičemž podkladová vrstva alespoň na spodním povrchu je konstruována tak, že ukotvuje lepící potah citlivý na tlak tak, že pokud se lepící fólie citlivá na tlak odlepí, zůstane lepící potah citlivý ba tlak na spodním povrchu podkladové vrstvy.

(74) Čermák Karel Dr., Národní třída 32, Praha 1, 11000;

7 (51) **C 09 J 153/00, C 09 J 153/02, B 32 B 27/06**

(21) **2003-2104**

(71) BOSTIK FINDLEY S.A., Puteaux, FR;

(72) Bardiot Anne, Venette, FR;

Sajot Nicolas, Compiègne, FR;

Gerard Pierre, Lons, FR;

Notteau Christophe, Noyon, FR;

(54) **Samolepící tavná adheziva zpracovaná koextruzí a jejich užití ve vícevrstvých filmech**

(22) 08.02.2002

(32) 09.02.2001

(31) 2001/0101879

(33) FR

(86) PCT/FR02/00491

(87) WO 02/064694

(57) Samolepící tavná adheziva vhodná pro zpracování technikou koextruze za tepla do vícevrstvých filmů umožňujících snadné opakované otevírání a uzavírání obalů. Tato adheziva obsahují směs blokového styrenového kopolymeru a kompaktilní přilnavé pryskyřice, přičemž mají zvýšenou viskozitu za tepla a sílu pevnosti v tahu 1 m.s<sup>-1</sup> v oblasti pod polynomickou křivkou definovanou  $y = -2,82 \cdot 10^{-16} \cdot x^6 + 5,92 \cdot 10^{-13} \cdot x^5 - 4,97 \cdot 10^{-10} \cdot x^4 + 2,15 \cdot 10^{-7} \cdot x^3 - 4,99 \cdot 10^{-5} \cdot x^2 + 6,26 \cdot 10^{-3} \cdot x + 4,71 \cdot 10^{-2}$ , ve které pořadnice y představuje napětí v tahu vyjádřené v MPa a abscisa x deformací v %.

(74) PATENTSERVIS PRAHA a.s., Jivenská 1, Praha 4, 14000;

7 (51) **C 09 K 3/10, C 08 F 290/14, C 08 G 18/67, C 04 B 40/06, F 16 B 13/14**

(21) **2003-2646**

(71) FISCHERWERKE ARTUR FISCHER GMBH & CO.  
KG, Waldachtal, DE;

(72) Vogel Martin, Glottertal, DE;

- Schätzle Joachim, Kenzingen, DE;  
Grün Jürgen, Bötzingen, DE;  
Schmidt Clemens, Denzlingen, DE;
- (54) **Vícesložkové soupravy a kombinace, jejich použití a výrobitelné umělé malty**
- (22) 05.03.2002  
(32) 29.03.2001  
(31) 2001/10115591  
(33) DE  
(86) PCT/EP02/02383  
(87) WO 02/079341  
(57) Vícesložkové soupravy, obsahující nejméně dvě komponenty - látky k výrobě tvrditelných reaktivních pryskyřic vyznačujících se obsahem tvrditelných urethanových derivátů a/nebo derivátů močoviny. Použití odpovídajících kombinací těchto látek pro tvrditelné reaktivní pryskyřice k výrobě umělých malt na požadovaném místě použití, příkladně před otvorem nebo v otvorech, jako jsou vrtané otvory.. Způsob použití těchto souprav v upevňovací technice.
- (74) Všeťečka Miloš JUDr., Hálkova 2, Praha 2, 12000;
- 7 (51) **C 09 K 11/06**  
(21) **2002-1295**  
(71) LIN Mon-Sheng, Taipei Hsien, TW;  
(72) Lin Mon-Sheng, Taipei Hsien, TW;
- (54) **Kapalinový bublinotvorný roztok na vytváření světélkujících bublin**
- (22) 12.04.2002  
(57) Kapalinový bublinotvorný roztok na vytváření světélkujících bublin obsahující 67 % až 89 % objemových vody, 8 % až 25 % objemových povrchově aktivního činidla, 2 % objemových glycerinu a 1 % až 6 % objemových fluorescenčního zjasňovacího činidla a upravený k vytváření bublin, které dávají světlo, když jsou pozorovány ve tmě v přítomnosti externího zdroje neviditelného ultrafialového nebo infračerveného záření. Fluorescenční zjasňovací činidlo je kapalina světle hnědé barvy zvolená z derivátů kyseliny diaminostilbensulfonové.
- (74) PATENTSERVIS PRAHA a.s., Jivenská 1, Praha 4, 14000;
- 7 (51) **C 10 M 133/44, C 10 M 169/04 // C 10 N 30:12, C 10 N 40:08**  
(21) **2003-2736**  
(71) BASF AKTIENGESELLSCHAFT, Ludwigshafen, DE;  
(72) Wenderoth Bernd, Birkenau, DE;  
Roida Michael, Weingarten, DE;  
Aydin Bayram, Ludwigshafen, DE;  
Fidorra Uwe, Wachenheim, DE;
- (54) **Hydraulické kapaliny mající zlepšenou ochranu proti korozi**
- (22) 03.04.2002  
(32) 09.04.2001  
(31) 2001/10117647  
(33) DE  
(86) PCT/EP02/03671  
(87) WO 02/081604  
(57) Hydraulická kapalina, zvláště brzdová kapalina pro motorová vozidla, která má zlepšenou ochranu proti korozi, obsahuje (a) od 0,005 do 0,125 % hmotnostního 1H-1,2,4-triazolu, a (b) od 0 do 10 % hmotnostních jednoho nebo více dalších inhibitorů koroze, kde při původním použití 1H-1,2,3-benzotriazolu a/nebo 1H-1,2,3-tolotriazolu a/nebo jejich derivátů hmotnostní poměr mezi 1H-1,2,4-triazolem a uvedenými 1H-1,2,3-triazoly musí být větší než 4 : 1.
- (74) Švorčík Otakar JUDr., Hálkova 2, Praha 2, 12000;
- 7 (51) **C 11 C 3/10**  
(21) **2003-949**  
(71) INSTITUT FRANCAIS DU PETROLE, Rueil Malmaison Cedex, FR;  
(72) Bournay Laurent, Lyon, FR;  
Hillion Gérard, Herblay, FR;  
Boucot Pierre, Ternay, FR;  
Chodorge Jean-Alain, Antony, FR;  
Bronner Charles, Irigny, FR;  
Forestiere Alain, Vernaison, FR;
- (54) **Způsob výroby alkylických esterů z přírodního nebo živočišného oleje a z alifatického monoalkoholu**
- (22) 03.04.2003  
(32) 11.04.2002  
(31) 2002/0204565  
(33) FR  
(57) Způsob výroby alkylických esterů mastných kyselin a z glycerinu vysoké čistoty, kdy se využívá celek transesterifikačních reakcí mezi přírodním nebo živočišným olejem a alifatickým monoalkoholem a využívá se heterogenního katalyzátoru, jako například hlinitanu zinečnatého. Způsob se vyznačuje kontrolovaným obsahem vody v reakčním prostředí, přičemž její obsah je obecně nižší než 1500 ppm a výhodně nižší než 1000 ppm. Transesterifikační reakce jsou provedeny ve dvou etapách, kdy v první etapě dojde k reakci oleje a monoalkoholu mezi 20 až 80 % množstvím oleje a výhodně mezi 45 až 55 % množstvím zmíněného oleje a v druhé etapě dochází k reakci alkylického esteru, který se vytvořil během první reakce s monoalkoholem mezi 20 až 80 %, výhodně mezi 45 až 55 % množstvím alkylického esteru.
- (74) Matějka Jan JUDr., Národní 32, Praha, 11000;
- 7 (51) **C 11 D 3/16, C 11 D 3/39, C 07 D 471/08, C 07 D 487/04, C 07 D 487/08 // (C 07 D 471/08, C 07 D 223:00, C 07 D 221:00), (C 07 D 487/04, C 07 D 209:00), (C 07 D 487/08, C 07 D 223:00), (C 07 D 487/08, C 07 D 245:00, C 07 D 225:00)**  
(21) **2003-1655**  
(71) UNILEVER N. V., Rotterdam, NL;  
(72) Boerzel Heidi, Boston, MA, US;  
Comba Peter, Heidelberg, DE;  
Hage Ronald, Vlaardingen, NL;  
Kerscher Marion, Heidelberg, DE;  
Lienke Joachim, Vlaardingen, NL;  
Merz Michael, Heidelberg, DE;
- (54) **Ligand a komplex pro katalytické bělení substrátu**
- (22) 15.11.2001  
(32) 15.12.2000  
(31) 2000/0030673  
(33) GB  
(86) PCT/EP01/13314  
(87) WO 02/048301  
(57) Předmětné řešení se týká bělicího prostředku, který obsahuje: a) monomerní ligand nebo katalyzátor na bázi přechodného kovu, odvozený od tohoto ligandu obecného vzorce I; kde každé R je nezávisle atom vodíku, F, Cl, Br, hydroxyl, skupina C1-C4-alkyl-O-, -NH-CO-H, -NH-CO-C1-C4-alkyl, -NH<sub>2</sub>, -NH-C1-C4-alkyl a C1-C4-alkyl; R1 a R2 jsou nezávisle vybrány ze skupiny C1-C4-alkyl, C6-C10-aryl a skupiny obsahující heteroatom schopný tvořit koordinační vazbu s přechodným kovem, přičemž nejméně jeden ze zbytků R1 a R2 je skupina obsahující heteroatom; R3 a R4 jsou nezávisle vybrány z atomu vodíku, skupiny C1-C8-alkyl, C1-C8-alkyl-O-C1-C8-alkyl, C1-C8-alkyl-O-C6-C10-aryl, C6-C10-aryl, C1-C8-hydroxyalkyl a - (CH<sub>2</sub>)<sub>n</sub>C(O)OR<sub>5</sub>, kde R<sub>5</sub> je nezávisle vybraný z atomu vodíku, skupiny C1-C4-alkyl, n je od 0 do 4, a jejich směsi; a X je vybrán ze skupiny C=O, - [C(R<sub>6</sub>)<sub>2</sub>]<sub>y</sub>-, kde y je od 0 do 3, každý zbytek R<sub>6</sub> je nezávisle vybraný

z atomu vodíku, skupiny hydroxyl, C1-C4-alkoxy a C1-C4-alkyl; a b) pomocné nosiče a přídavné látky.

- (74) Korejzová Zdeňka JUDr., Spálená 29, Praha 1, 11000;

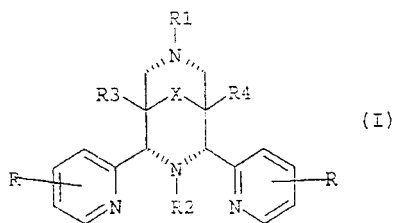

- 7 (51) **C 11 D 9/04, C 11 D 9/22, A 61 K 7/48, A 61 K 7/50**

(21) **2003-2226**

- (71) COLGATE-PALMOLIVE COMPANY, New York, NY, US;

- (72) Riesgraf Diane, Hillsborough, NJ, US;  
Soliman Nadia, East Brunswick, NJ, US;  
Nabi Zeenat F., Cranbury, NJ, US;

(54) **Pevná kompozice**

(22) 25.01.2002

(32) 25.01.2001

(31) 2001/769077

(33) US

(86) PCT/US02/01998

(87) WO 02/059246

- (57) Pevná čistící kompozice obsahující a) asi 1 až asi 90 % hmotn. mýdla, b) asi 0,02 až asi 2,0 % hmotn. prekurzoru vitamínu E nebo jejich směsi, c) množství kationtového depozičního polymeru nebo jejich směsi, které je účinné pro depozici prekurzoru vitamínu E a vitamín E v nulovém nebo v podstatě nepřítomném množství.

- (74) Hakr Eduard Ing., Přístavní 24, Praha 7, 17000;

- 7 (51) **C 11 D 17/00, C 11 D 10/04, C 11 D 9/00**

(21) **2003-1829**

- (71) UNILEVER N. V., Rotterdam, NL;

- (72) Nadakatti Suresh Murigeppa, Bangalore, IN;  
Naik Vijay Mukund, Bangalore, IN;  
Thomas Shiju, Baton Rouge, LA, US;

(54) **Tavně odlévaný detergentní prostředek**

(22) 13.12.2001

(32) 29.12.2000

(31) 2000/1173

(33) IN

(86) PCT/EP01/14759

(87) WO 02/053689

- (57) Tavně odlévaný detergentní prostředek s menším než 30 % obsahem pevných látek, vykazující při teplotním rozmezí 20 až 40 °C mez průtažnosti větší než 75 kPa, obsahující: (a) 2 až 50 % hmotn. mýdla nasycených mastných kyselin, zahrnující jednu nebo více solí C<sub>6</sub>-C<sub>24</sub> mastných kyselin, (b) 2 až 40 % hmotn. detergentně aktivní látky a (c) 30 až 80 % hmotn. vody a volitelně jednoho nebo více z tekutých přínosných činidel, přičemž tento prostředek v teplotním rozmezí od 20 do 100 °C nevykazuje čistou lyotropní tekutou krystalickou fázi a vytváří isotropní kapalnou fázi nebo disperzi lyotropní tekuté krystalické fáze ve spojitém prostředí isotropní kapaliny v teplotním rozmezí 40 až 100 °C a prostředek v podstatě neobsahuje přídavné látky, zvolené z alkoholů, propylenglykolu a jiných polyolů a z vysolovacích elektrolytů.

- (74) Korejzová Zdeňka JUDr., Spálená 29, Praha 1, 11000;

- 7 (51) **C 11 D 17/00, B 01 J 2/00 // C 11 D 3/12, C 11 D 3/50**

(21) **2003-2136**

- (71) THE PROCTER & GAMBLE COMPANY, Cincinnati, OH, US;

- (72) Dihora Jiten Odhavji, Cincinnati, OH, US;  
Mendoza Jose Maria Velazquez, Naucalpan, MX;

Reddy Pramod Kakumanu, Atizapan de Zaragoza, MX;

Rocha Luis Guillermo Acevedo, Atizapan, MX;  
Thompson Fabrizio Meli, Mexico, MX;

- (54) **Dodávací systém se zapouzdřeným porézním nosičem naplněným aditivem**

(22) 12.02.2002

(32) 12.02.2001

(31) 2001/268095

(33) US

(86) PCT/US02/04143

(87) WO 02/064725

- (57) Řešení se týká dodávacího systému pro aditiva, která jsou začleněna v rozmanitých produktech pro zákazníky, mezi které patří detergentní a čistící prostředky, pokojové deodorizéry, insekticidní prostředky, čističe podlahových krytin a deodorizační prostředky, kde aditivum je chráněno před uvolněním do té doby, než je vystaveno působení mokrého nebo vlhkého prostředí. Konkrétně, předložený dodávací systém pro aditiva znamená částici zahrnující jádro porézního materiálu nosiče obsahující ve svých pórech aditivum, jako je parfém, a potahový materiál zapouzdřující jádro, přičemž tento materiál je ve vodě rozpustný nebo ve vodě dispergovatelný, ale v oleji nerozpustný, např. škrob nebo modifikovaný škrob. Předložená dodávací částice se může používat pro dodávání pracích a čistících činidel buď do nebo během pracovního cyklu. Částice pro dávání pracovního aditiva podle předloženého řešení účinně dodává parfémové složky během praní na povrch látky.

- (74) PATENTSERVIS PRAHA a.s., Jivenská 1, Praha 4, 14000;

- 7 (51) **C 12 G 3/02, C 12 G 3/04, C 12 G 3/06**

(21) **2003-2117**

- (71) ZEMAN Daniel, Velké Meziříčí, CZ;

- (72) Zeman Daniel, Velké Meziříčí, CZ;

(54) **Způsob získávání alkoholizovaných nápojů z bylin**

(22) 05.08.2003

- (57) Způsob získávání alkoholizovaných nápojů z bylin, získaných z jednoho nebo více rostlin spočívá v tom, že do sladkého nálevu z vody, cukru v množství 250 až 1000 g/litr a kvasniční násady se přidá 0,2 až 1 l nasekaných bylin na 1 litr nálevu. Alkoholizované nápoje mohou obsahovat nejméně jeden druh bylin, nebo kombinaci různých druhů bylin a rostlin, nebo listy a květy rostlin, případně květy a listy stromů. Způsob získávání alkoholizovaných nápojů se provádí kvašením v nádobě uzavřené kvasnou zátka za teploty 10 až 35 °C po dobu 1 až 9 měsíců.

- (74) Majetič Josef, Na výsluní 845, Lanškroun, 56301;

- 7 (51) **C 12 N 1/20 // A 61 K 39/108, (C 12 N 1/20, C 12 R 1:19)**

(21) **2002-3013**

- (71) VÝZKUMNÝ ÚSTAV VETERINÁRNÍHO LÉKAŘSTVÍ, Brno, CZ;

- (72) Alexa Pavel MVDr. CSc., Lelekovice, CZ;

- (72) Hamřík Jaroslav MVDr., Brno, CZ;

(54) **Kmen mikroorganismu Escherichia coli**

(22) 06.09.2002

- (57) Předmětem řešení je nový kmen mikroorganismu Escherichia coli CAMP 6421 produkující antigen K88 (F4) a neprodukující enterotoxiny ST a LT, využitelný k výrobě vakcíny proti enterálním kolinfekcím selat po odstavu.

- (74) Šimek Miroslav Ing., Plovdivská 2, Brno 16, 61600;

- 7 (51) **C 12 P 7/22**

(21) **2003-2496**

- (71) BRISTOL-MYERS SQUIBB COMPANY, Princeton, NJ, US;

- (72) Patel Ramesh, Bridgewater, NJ, US;

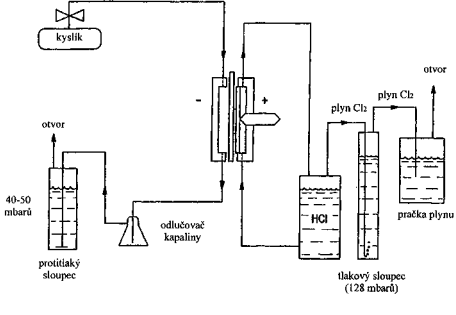
- Goswami Animesh, Plainsboro, NJ, US;  
 Chu Linda N., East Brunswick, NJ, US;  
 Nanduri Venkata B., East Brunswick, NJ, US;  
 Goldberg Steven L., Basking Ridge, NJ, US;  
 Johnston Robert M., Whitehouse Station, NJ, US;  
 Donovan Mary Jo, North Brunswick, NJ, US;  
 Mirfakhrae K. David, North Brunswick, NJ, US;
- (54) **Způsob stereoselektivní redukce substituovaného acetofenonu**
- (22) 06.03.2002  
 (32) 22.03.2001  
 (31) 2001/278025  
 (33) US  
 (86) PCT/US02/06783  
 (87) WO 02/077258  
 (57) Stereoselektivní způsob přípravy (S)-1-arylethanolu redukcí odpovídající ketoskupinu obsahujících sloučenin mikroorganismy. (S)-1-arylethanoly jsou užitečnými meziprodukty pro přípravu sloučenin, které jsou gama-sekretázovými inhibitory pro ošetřování Alzheimerovy nemoci.
- (74) Kalenský Petr JUDr., Hálkova 2, Praha 2, 12000;
- 7 (51) **C 22 C 9/00, H 01 B 1/02**  
 (21) **2003-2372**  
 (71) OUTOKUMPU OYJ, Espoo, FI;  
 (72) Salonen Timo, Tampere, FI;  
 Kilpinen Antti, Turku, FI;
- (54) **Mikrolegované bezkyslíkaté slitiny mědi a jejich použití**
- (22) 08.03.2002  
 (32) 09.03.2001  
 (31) 2001/010473  
 (33) FI  
 (86) PCT/FI02/00184  
 (87) WO 02/072901  
 (57) Mikrolegovaná bezkyslíkatá slitina obsahuje bezkyslíkatou měď mikrolegovanou cínem (Sn) v množství od 1 do 250 ppm, a/nebo manganem (Mn) v množství od 1 do 150 ppm. Slitina se použije jako pásový vodič.
- (74) PATENTSERVIS PRAHA a.s., Jivenská 1, Praha 4, 14000;
- 7 (51) **C 23 C 16/30, C 23 C 16/36, B 23 B 27/14, C 22 C 29/08**  
 (21) **2003-767**  
 (71) SECO TOOLS AB AB, Fagersta, SE;  
 (72) Rupp Sakari, Fagersta, SE;  
 Zackrisson Jenni, Fagersta, SE;  
 Olofsson Rolf, Fagersta, SE;
- (54) **Vložka řezného nástroje opatřená povlakem a způsob výroby vložky**
- (22) 17.03.2003  
 (32) 22.03.2002  
 (31) 2002/0200912  
 (33) SE  
 (57) Vložka řezného nástroje sestává ze substrátu ze slinutého karbidu, opatřeného povlakem. Substrát ze slinutého karbidu obsahuje WC, 4 až 7 hmotn. % kobaltu, 6 až 9 hmotn. % kovů tvořících kubické karbidy ze skupin IVb a Vb, s výhodou titanu, tantalu a niobu, přičemž substrát ze slinutého karbidu má povrchovou oblast s obohacením pojivovou fází o tloušťce .20 μm, s výhodou od 21 do 50 μm. Povlak obsahuje první vrstvu přilehlou ke karbidovému substrátu z Ti (C, N), mající tloušťku 2 až 15 μm, vrstvu oxidu hlinitého, přilehlou k uvedené první vrstvě, mající tloušťku 3 až 15 μm, která sestává z α-Al<sub>2</sub>O<sub>3</sub>, a další vrstvu přilehlou k vrstvě oxidu hlinitého z karbidu, karbonitridu nebo karboxynitridu, mající tloušťku přibližně 1 až 10 μm. Celková tloušťka povlaku je menší než 30 μm.
- (74) Kalenský Petr JUDr., Hálkova 2, Praha 2, 12000;
- 7 (51) **C 25 B 1/26, B 01 J 27/043**  
 (21) **2003-597**  
 (71) DE NORA ELETTRODI S. P. A., Milan, IT;  
 BAYER AG, Leverkusen, DE;  
 (72) Allen Robert J., Saugust, MA, US;  
 Giallombardo James R., Beverly, MA, US;  
 Czerwiec Daniel, Wellesley, MA, US;  
 DeCastro Emory S., Nahant, MA, US;  
 Shaikh Khaleda, Concord, MA, US;  
 Gestermann Fritz, Leverkusen, DE;  
 Pinter Hans-Dieter, Wermelskirchen, DE;  
 Speer Gerd, Burscheid, DE;
- (54) **Způsob elektrolýzy kyseliny chlorovodíkové s technickým stupněm čistoty kontaminované organickými substancemi pomocí katod spotřebovávajících kyslík**
- (22) 31.08.2001  
 (32) 01.09.2000  
 (31) 2000/654553  
 (33) US  
 (86) PCT/EP01/10068  
 (87) WO 02/018675  
 (57) Způsob provádění elektrolýzy vodného roztoku kyseliny chlorovodíkové na chlór v elektrochemické buňce opatřené prostorem anody a prostorem katody, obsahující alespoň jednu plynovou difuzní katodu. Plynová difuzní katoda má elektricky vodivou síť opatřenou na alespoň jedné její straně vrstvou katalyzátoru, obsahující sulfid rhodia pro elektroredukci kyslíku. Katalyzátor pro redukcí kyslíku má vylepšenou chemickou stabilitu vůči korozivním médiím a vysokou elektrokatalytickou aktivitu za přítomnosti organických znečišťujících látek.
- (74) Švorčík Otakar JUDr., Hálkova 2, Praha 2, 12000;
- 
- 7 (51) **C 25 D 21/10, C 25 D 5/08**  
 (21) **2002-1300**  
 (71) ATME S. R. O., České Budějovice-Litvínovice, CZ;  
 (72) Šmíd Antonín, Praha, CZ;
- (54) **Způsob vytváření elektrolyticky vylučovaných kovových vrstev na předmětu a zařízení k provádění tohoto způsobu**
- (22) 12.04.2002  
 (57) Při způsobu vytváření elektrolyticky vylučovaných kovových vrstev na předmětech tvořících katodu se pokovovaný předmět vloží do lázně s elektrolytem, jejíž prostor se zaplní z 50 až 70 % elektricky nevodivými granulami kulového tvaru, přičemž granulace se přitlačují tlakem 1 až 15 N/m<sup>2</sup>.10<sup>-2</sup> k povrchu pokovovaného předmětu a jsou v neustálém relativním pohybu vůči tomuto předmětu. Zařízení k provádění tohoto způsobu je tvořeno pokovovací vanou (5) s lázní s elektrolytem jejíž prostor je zaplněn z 50 až 70 % elektricky nevodivými granulami (2) kulového tvaru, přičemž mezi granulami (2) a povrchem pokovovaného předmětu (4) je přítlačný tlak 1 až 15 N/m<sup>2</sup>.10<sup>-2</sup> a granulace (2) a/nebo pokovovaný předmět (4) jsou spojeny se zdrojem pohybu.
- (74) Kratochvíl Václav Ing., Radlická 28/663, Praha 5, 15000;

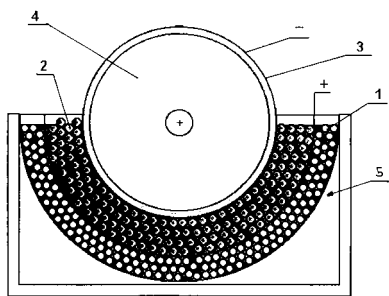

- 7 (51) **C 30 B 25/02, C 30 B 29/04, G 01 T 1/202, H 01 L 29/16**  
 (21) **2002-4227**  
 (71) ELEMENT SIX (PTY) LTD, Springs, ZA;  
 (72) Scarsbrook Geoffrey Alan, Ascot, GB;  
 Martineau Philip Maurice, Littlewick Green, GB;  
 Collins John Lloyd, London, GB;  
 Sussmann Ricardo Simon, Reading, GB;  
 Dorn Bärbel Sussane Charlotte, Bracknell, GB;  
 Whitehead Andrew John, Camberley, GB;  
 Twitchen Daniel James, Sunningdale, GB;  
 (54) **Monokrystalový diamant připravovaný chemickým vylučováním z plynné fáze**  
 (22) 14.06.2001  
 (32) 15.06.2000, 20.03.2001  
 (31) 2000/0014693, 2001/0106930  
 (33) GB, GB  
 (86) PCT/IB01/01037  
 (87) WO 01/096633  
 (57) Je popsán monokrystalový diamant, připravený chemickým vylučováním z plynné fáze a mající jednu nebo více než jednu elektronickou charakteristiku; vyrábění diamantu, který je využitelný v oblasti elektroniky.  
 (74) PATENTSERVIS PRAHA a.s., Jivenská 1, Praha 4, 14000;

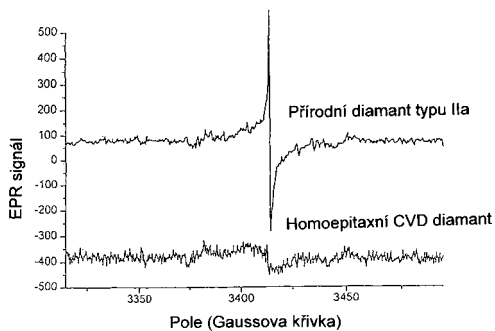

- 7 (51) **C 30 B 25/02, C 30 B 25/20, C 30 B 29/04, C 30 B 33/00, C 23 C 16/27, C 30 B 25/10**  
 (21) **2002-4228**  
 (71) ELEMENT SIX (PTY) LTD, Springs, ZA;  
 (72) Scarsbrook Geofry Alen, Ascot, GB;  
 Martineau Philip Maurice, Littlewick Green, GB;  
 Dorn Bärbel Susanne Charlotte, Bracknell, GB;  
 Cooper Andrew Michael, Wokingham, GB;  
 Collins John Lloyd, London, GB;  
 Whitehead Andrew John, Camberley, GB;  
 Twitchen Daniel James, Sunningdale, GB;  
 (54) **Silná monokrystalová diamantová vrstva, způsob jejího vyhotovení a drahokamy vyráběné z této vrstvy**  
 (22) 14.06.2001  
 (32) 15.06.2000, 20.03.2001  
 (31) 2000/0014690, 2001/0106929  
 (33) GB, GB

- (86) PCT/IB01/01040  
 (87) WO 01/096634  
 (57) Vrstva monokrystalového chemicky napařovaného diamantu vysoké kvality o tloušťce větší než 2 mm. Způsob výroby této vrstvy monokrystalového chemicky napařovaného diamantu zahrnuje homoepitaxní růst diamantové vrstvy na substrátu s nízkou hustotou poruch v atmosféře obsahující méně než 300 ppb dusíku. Z vrstvy mohou být vyrobeny drahokamy.  
 (74) PATENTSERVIS PRAHA a.s., Jivenská 1, Praha 4, 14000;
- 7 (51) **D 01 F 8/12**  
 (21) **2003-1427**  
 (71) BASF AKTIENGESELLSCHAFT, Ludwigshafen, DE;  
 (72) Bever Paul Michael, Neustadt, DE;  
 Conzelmann Gerhard, Otterstadt, DE;  
 Von Bernstorff Bernd-Steffen, Wachenheim, DE;  
 (54) **Vícesložkové vlákno**  
 (22) 22.11.2001  
 (32) 23.11.2000  
 (31) 2000/10058291  
 (33) DE  
 (86) PCT/EP01/13576  
 (87) WO 02/042531  
 (57) Vlákno obsahující podélné jádro (I) z polymeru a chemicky odlišný obklopující plášť (II), ve kterém uvedený plášť (II) je založen na polyamidu, obsahujícím stericky bráněný piperidinový derivát (III), připojený k polymernímu řetězci pomocí chemické reakce.  
 (74) Švorčík Otakar JUDr., Hálkova 2, Praha 2, 12000;
- 7 (51) **D 01 H 4/32, D 01 H 4/30**  
 (21) **2003-1126**  
 (71) RIETER INGOLSTADT SPINNEREIMASCHINENBAU AG, Ingolstadt, DE;  
 (72) Lovas Kurt, Böhmfeld, DE;  
 Baier Frank, Geisenfeld, DE;  
 (54) **Rozvolňovací ústrojí pro spřádací zařízení**  
 (22) 23.04.2003  
 (32) 30.04.2002  
 (31) 2002/10219285  
 (33) DE  
 (57) Rozvolňovací ústrojí (1) pro spřádací ústrojí obsahuje rozvolňovací válec (3) otočně uložený v krytu (2), přiváděcí zařízení (7) pro přívod pramene k rozvolňovacímu válci (3), odváděcí otvor (5) nečistot v tomto krytu (2), podávací kanál (6) vláken a zařízení pro vedení vzduchu přiřazené k odváděcímu otvoru (5) nečistot a vytvářející první stacionární vzduchový proud (F). Podávacím kanálem (6) vláken lze podtlakem odsávat vlákna od rozvolňovacího válce (3), přičemž podtlakem přiloženým k podávacímu kanálu (6) vláken se generuje druhý stacionární vzduchový proud (E) vnikající do krytu (2) odváděcím otvorem (5) nečistot a přičemž prvním vzduchovým proudem (F, H) je měnitelný průběh proudění druhého vzduchového proudu (E). K odváděcímu otvoru (5) nečistot je přiřazeno zachycovací zařízení (40) nečistot, působící nezávisle na zařízení (21, 22) pro vedení vzduchu. Výhodným nastavením prvního vzduchového proudu (F) přichází alespoň 65 % nečistot odvedených odváděcím otvorem (5) nečistot do zachycovacího zařízení nečistot. Dále je vytvořen spřádací stroj s takovým rozvolňovacím ústrojím (1) a přídavné zařízení pro spřádací stroj s takovým rozvolňovacím ústrojím (1).  
 (74) Musil Dobroslav Ing., Cejl 38, Brno, 60200;



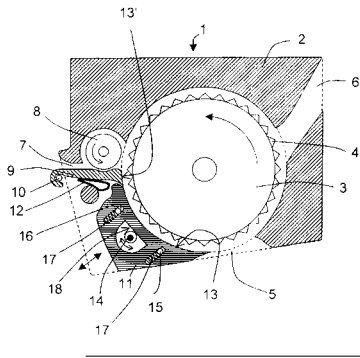

- 7 (51) **D 04 B 9/56**  
 (21) **2003-2424**  
 (71) GOLDEN LADY S. P. A., Jesi, IT;  
 (72) Conti Paolo, Firenze, IT;  
 (54) **Zařízení pro přebírání hadicového úpletu z pletacího stroje a pro sešívání špičky**  
 (22) 04.03.2002  
 (32) 08.03.2001  
 (31) 2001FI/000038  
 (33) IT  
 (86) PCT/IT02/00129  
 (87) WO 02/070801  
 (57) Zařízení obsahuje sešívací stroj pro sešívání špičky hadicového úpletu, a sací trubici (13) uspořádanou od vstupního konce (13A), který leží v oblasti, kde je hadicový úplet (M) přebírán z okrouhlého pletacího stroje (3), k výstupnímu konci (13B), který leží v oblasti, kde se sešívá špička úpletu (M). Dále zařízení obsahuje vodící prvek (15) pro vedení hadicového úpletu (M), uspořádaný uvnitř sací trubice (13) a vybíhající ven z jejího vstupního konce (13A) pro zasunutí dovnitř válce (5) okrouhlého pletacího stroje (3), přičemž mezi vodícím prvkem (15) a vnitřní stěnou sací trubice (13) je prostor pro průchod hadicového úpletu (M).
- (74) Všeček Miloš JUDr., Hálkova 2, Praha 2, 12000;

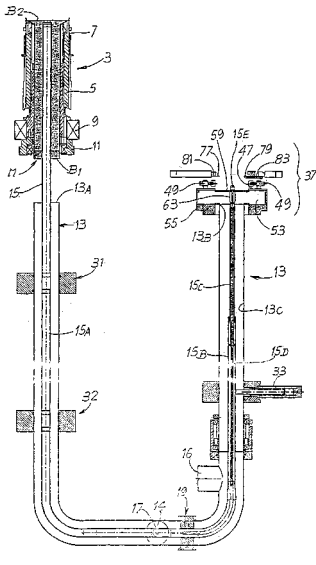

- 7 (51) **D 04 B 9/56, D 05 B 7/00**  
 (21) **2003-2425**  
 (71) GOLDEN LADY S. P. A., Jesi, IT;  
 (72) Conti Paolo, Firenze, IT;  
 (54) **Způsob tvorby uzavřené špičky hadicového úpletového výrobku, zařízení pro sešívání dvou koncových chlopní hadicového úpletu a pletací stroj**  
 (22) 04.03.2002  
 (32) 08.03.2001  
 (31) 2001FI/000037

- (33) IT  
 (86) PCT/IT02/00130  
 (87) WO 02/070802  
 (57) Při způsobu tvorby uzavřené špičky hadicového úpletového výrobku, například ponožky, se ukládají dvě koncové chlopně (L1, L2) úpletu (M) vedle sebe, do oček nejméně jednoho prvního řádku (X2) oček uvedených koncových chlopní se vsune hřebenovitý útvar (83), obsahující větší počet zubů (85), sešívají se spolu očka nejméně jednoho druhého řádku oček, který leží mezi uvedeným prvním řádkem (X2) oček a tělem hadicového úpletu (M), a očka uvedeného prvního řádku oček se otevřou, například přestřížením. Zařízení pro sešívání dvou koncových chlopní hadicového úpletu pro vytvoření uzavřené špičky tohoto úpletu obsahuje v kombinaci hřebenovitý útvar (83) s větším počtem zubů (85) pro záběr do oček prvního řádku hadicového úpletu (M), a sešívací prostředek (95) s nejméně jednou jehlou, pro sešívání chlopní uložených vedle sebe, pod hřebenovitým tvarem (83). Dále je navržen pletací stroj pro výrobu hadicových úpletů, obsahující uvedené zařízení.
- (74) Všeček Miloš JUDr., Hálkova 2, Praha 2, 12000;

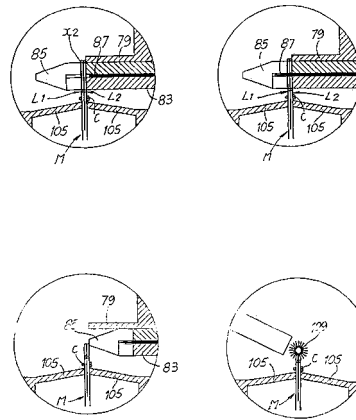

- 7 (51) **D 04 B 15/06, D 04 B 15/24, D 04 B 15/78**  
 (21) **2002-1195**  
 (71) FUČÍK Milan, Kojetice, CZ;  
 (72) Fučík Milan, Kojetice, CZ;  
 (54) **Zařízení pro volbu jehel**  
 (22) 05.04.2002  
 (57) Zařízení pro volbu jehel (3) pomocí vahadel (4) s prvními kolénky (41) a druhými kolénky (42, 43) je uspořádáno tak, že ke kolénkům (41, 42, 43) jsou přiřazeny elektromagnety (51 až 54) tak, že v dráze kolének (41) jsou elektromagnety (51, 52) ve stejné výšce a v dráze druhých kolének (42, 43) jsou elektromagnety (53, 54) v rozdílných výškách

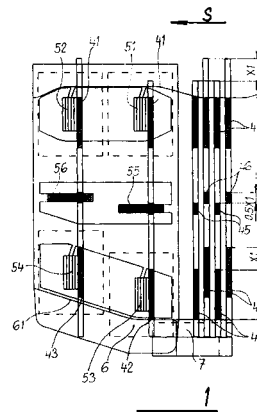

7 (51) **D 05 B 3/06**(21) **2002-666**

(71) JUKI CORPORATION, Chofu-shi, JP;

(72) Ishii Kazuaki, Chofu-shi, JP;  
Kasuga Toshiaki, Chofu-shi, JP;  
Ogata Takahiro, Chofu-shi, JP;(54) **Šicí stroj na knoflíkové dírky**

(22) 22.02.2002

(32) 23.02.2001

(31) 2001/48891

(33) JP

(57) U šicího stroje (1) na knoflíkové dírky je možno oddělit poháněcí zdroj zařízení (70) na odstřihávání jehelní nitě od ostatních mechanismů pro uspokojení požadavku provádět různé postupy šití a různé šicí vzory. Šicí stroj (1) na knoflíkové dírky obsahuje zařízení (70) na odstřihávání jehelní nitě, opatřené nůžkami (80) pro odstřihávání jehelní nitě, určenými pro odstřihávání a přidržování jehelní nitě, dále zařízení (50) na odstřihávání cívkové nitě, opatřené nůžkami (80) pro odstřihávání cívkové nitě, určenými pro odstřihávání a přidržování cívkové nitě, solenoidy (76, 66) pro uvolňování přidržování jehelní nitě a cívkové nitě, ovládací panel (100) pro zadávání a nastavování tvaru stehů knoflíkové dírky, zahajovací polohy šití a koncové polohy šití, paměť RAM (113) s přímým přístupem pro ukládání údajů, zadávaných s pomocí ovládacího panelu (100), a ústřední řídicí jednotku CPU (111) pro řízení odečítání údajů, pro vzájemný pohyb jehly (9) a prostředků na přitlačování tkaniny prostřednictvím poháněcích prostředků (13) pro pohon ve směru (Y) a mechanismu pro výkyvný pohyb jehly, pro provádění šicí operace ze zahajovací polohy šití do koncové polohy šití a pro ovládnutí zařízení (70) na odstřihávání jehelní nitě a zařízení (50) na odstřihávání cívkové nitě, a tím pro odstřihávání, přidržování a rozevírání jehelní nitě a cívkové nitě.

(74) Matějka Jan JUDr., Národní 32, Praha, 11000;

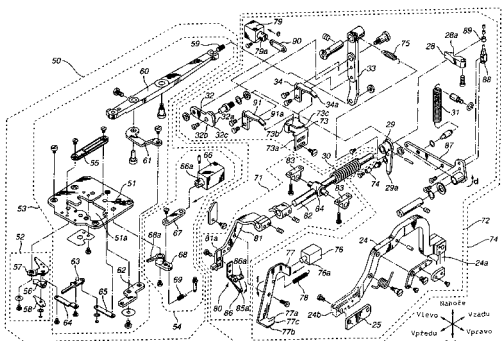
7 (51) **D 05 B 3/06**(21) **2003-1068**

(71) DÜRKOPP ADLER AKTIENGESELLSCHAFT, Bielefeld, DE;

(72) Nöltge Thomas, Bielefeld, DE;  
Fischer Jochen, Detmold, DE;(54) **Číslicově řízený dírkovací šicí stroj**

(22) 15.04.2003

(32) 16.04.2002

(31) 2002/10216809

(33) DE

(57) Dirkovací šicí stroj obsahuje svorky pro šitý materiál s pneumaticky ovládaným pohonem (44) vzhledem k relativnímu posuvu svorek pro šitý materiál z rozpínací výchozí polohy o rozpínací dráhu do koncové rozpínací polohy. Pouze první svorka pro šitý materiál je relativně k souřadnicovému stolu (8) posuvná. Posuv první svorky pro šitý materiál je omezen mezi dvěma koncovými polohami. V řídicí jednotce (62) jsou uložena data k nastavení x-pohonu (9) k opačnému posuvu souřadnicovému stolu (8) o polovinu dané rozpínací dráhy

(d).

(74) Čermák Karel Dr., Národní 32, Praha 1, 11000;

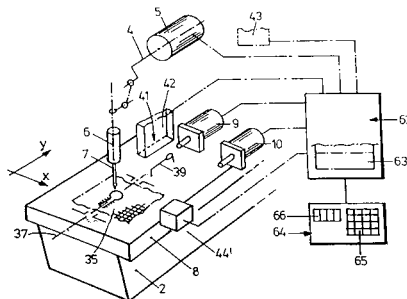
7 (51) **D 05 B 37/02, D 05 B 3/08**(21) **2002-1944**

(71) JUKI CORPORATION, Chofu-shi, JP;

(72) Murai Kenji, Chofu-shi, JP;

(54) **Zařízení na prosekávání tkaniny pro šicí stroj**

(22) 12.12.2000

(32) 13.12.1999

(31) 1999/353303

(33) JP

(86) PCT/JP00/08773

(87) WO 01/042550

(57) Zařízení na prosekávání tkaniny pro šicí stroj vytváří očkovou knoflíkovou díрку a lineární díрку, mající různé délky, a to bez výměny nože a ústrojí pro přijímání nože. Zařízení (1) na prosekávání tkaniny pro šicí stroj je uspořádáno v šicím stroji (100) na knoflíkové dírky, který vytváří knoflíkové dírky na šitém předmětu (200), a provádí obnitkování na obvodu knoflíkové dírky. Toto zařízení obsahuje nůž (5), který prosekává šitý předmět (200) pro vytvoření knoflíkové dírky. Nůž (5) obsahuje očkovou nožovou část (54) pro vytváření očkové části (202) očkové knoflíkové dírky (201) knoflíkových dírek, obsahujících očkovou část (202) a lineární část (203), a lineární nožovou část (55) pro vytváření lineárního proseknutí, tvořícího lineární část (203) očkové knoflíkové dírky (201). Očková nožová část (54) je dále uspořádána výše, než lineární nožová část (55), takže lineární nožová část (55) prosekává jako první, zatímco očková nožová část (54) prosekává následně, kdy je šitý předmět (200) prosekáván prostřednictvím pohybu integrální lineární nožové části (55) a očkové nožové části (54) nože (5) směrem k šitému předmětu (200).

(74) Matějka Jan JUDr., Národní 32, Praha, 11000;

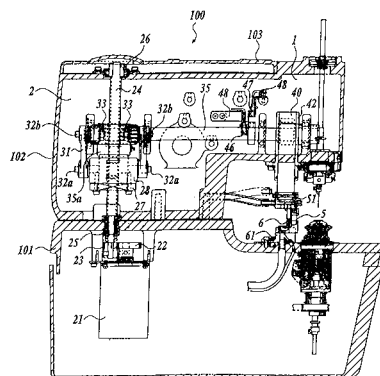
7 (51) **D 21 H 21/48, B 41 M 3/14, B 41 M 5/28, B 41 M 5/40, B 42 D 15/00**(21) **2002-731**

(71) GIESECKE &amp; DEVRIENT GMBH, München, DE;

(72) Schmitz Christian, Schliersee-Neuhaus, DE;

(54) **Ochranný prvek**

(22) 29.08.2000

- (32) 31.08.1999  
 (31) 1999/19941295  
 (33) DE  
 (86) PCT/EP00/08415  
 (87) WO 01/016426  
 (57) Cenný předmět s ochranným prvkem vykazuje termochromní vrstvu a je uspořádán zcela na povrchu cenného předmětu. Termochromní vrstva je kombinována s efektní vrstvou, která vykazuje vizuálně a/nebo přístrojově testovatelné vlastnosti.  
 (74) Čermák Karel Dr., Národní třída 32, Praha 1, 11000;

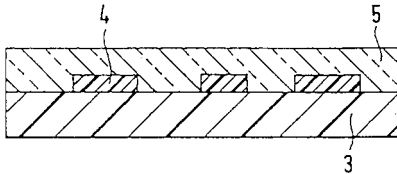

- 7 (51) **D 21 H 25/12, D 21 H 23/68, B 41 F 23/08, B 41 M 7/00**

- (21) **2002-3596**  
 (71) MAN ROLAND DRUCKMASCHINEN AG, Offenbach, DE;  
 (72) Jung Ulrich, Limburg, DE;  
 Walther Thomas, Freigericht, DE;  
 (54) **Způsob povrchového ošetření podkladu a zařízení k provádění způsobu**  
 (22) 04.05.2001  
 (32) 17.05.2000  
 (31) 2000/10024370  
 (33) DE  
 (86) PCT/EP01/05047  
 (87) WO 01/088268  
 (57) Při způsobu povrchového ošetření podkladu, zejména tiskařského archu se dopravuje podklad položený na plochu prvního válce (2, 7) do válcovací mezery. V této válcovací mezeře se přitlačuje pomocí válcové plochy druhého válce (4, 5, 6) na první válcovou plochu, přičemž se válcová plocha druhého válce (4, 5, 6) ohřívá na teplotu alespoň 350 K. Zařízení sestává z v prvním směru otočně uloženého prvního válce (2, 7), který tvoří odkládací plochu (3) pro plošné uložení tiskařského archu, z druhého válce (4, 5, 6), umístěného osově rovnoběžně s prvním válcem (2, 7), přičemž druhý válec (4, 5, 6) dosedá se stanovenou radiální silou na tiskový arch a je uložen otočně proti směru otáčení prvního válce (2, 7), a z topného zařízení k ohřevu tiskařského archu v oblasti válcovací mezery mezi prvním válcem (2, 7) a druhým válcem (4, 5, 6).  
 (74) Švorčík Otakar JUDr., Hádkova 2, Praha 2, 12000;

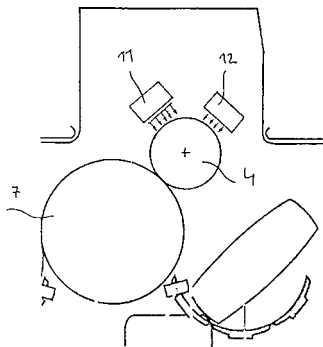

- 7 (51) **E 01 B 27/00**  
 (21) **2003-790**  
 (71) HYPERLAST LIMITED, High Peak, GB;  
 HERIOT-WATT UNIVERSITY, Edinburgh, GB;  
 (72) Moss Robert Malcolm, Glossop, GB;

- Woodward Peter Keith, Edinburgh, GB;  
 (54) **Způsob stabilizace částicových materiálů a struktura zahrnující šterkové lože**  
 (22) 17.08.2001  
 (32) 19.08.2000  
 (31) 2000/0020399  
 (33) GB  
 (86) PCT/GB01/03679  
 (87) WO 02/016695  
 (57) Řešení spočívá ve způsobu stabilizace částicových materiálů. Postup spočívá v tom, že se nejprve prozkoumají podmínky místa včetně povrchových a podpovrchových oblastí místa s užitím snímacího zařízení. Takto získané údaje se analyzují pro stanovení i) místa aplikace směsi vícesložkového systému, ii) množství systému, které má být použito a iii) vlastností požadovaného systému. Pak se podle výsledků analýzy uskuteční selektivní aplikace vícesložkového systému na částicové materiály. Součástí řešení tvoří také struktura, zahrnující šterkové lože v železniční trati. V základním provedení struktura zahrnuje oddálené kolejnice (10), nesené na prázcích (11), které spočívají na šterkové vrstvě (12). Tato šterková vrstva (12) je nesená vrstvou (13) podkladu, která spočívá na podloží (14). Šterk je selektivně ošetřen vícesložkovým systémem, další části jsou ponechány bez ošetření, přičemž stabilizované části šterku tvoří zpevňovací prvky pro šterkovou vrstvu (12).  
 (74) Korejzová Zdeňka JUDr., Spálená 29, Praha 1, 11000;

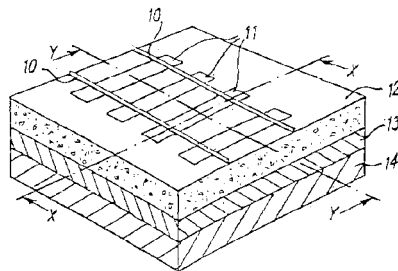

- 7 (51) **E 01 D 11/00**  
 (21) **2003-732**  
 (71) GENERAL ELECTRIC COMPANY, Schenectady, NY, US;  
 (72) Turnquist Norman Arnold, Sloansville, NY, US;  
 Wolfe Christopher Edward, Niskayuna, NY, US;  
 Baily Frederick George, Ballston Spa, NY, US;  
 Nolan John Francis, Latham, NY, US;  
 Reluzco George Ernest, Schenectady, NY, US;  
 (54) **Vložková sestava a způsob její zpětné montáže**  
 (22) 13.03.2003  
 (32) 14.03.2002  
 (31) 2002/063045  
 (33) US  
 (57) Řešení se týká vložkové sestavy (100) pro otáčivý stroj, kterýžto otáčivý stroj obsahuje rotor (110) a skříň (120). Rotor (110) obsahuje podélně probíhající osu. Skříň (120) je souose vyrovnána s uvedenou osou. Skříň (120) obvodově obklopuje rotor (110) a je od něj radiálně vzdálena. Vložková sestava (100) obsahuje kanál (130) obvodově uspořádaný na rotoru (110), a vložku (140), obvodově uspořádanou v kanálu (130) tak, že vložková sestava (100) je uspořádána pro tepelnou izolaci třecího tepla od rotoru (110) k vložce (140). Způsob zpětné montáže spočívá v tom, že na rotoru (110) se vytvoří kanál (130) a v uvedeném kanálu (130) se umístí vložka (140).  
 (74) Čermák Karel Dr., Národní třída 32, Praha 1, 11000;

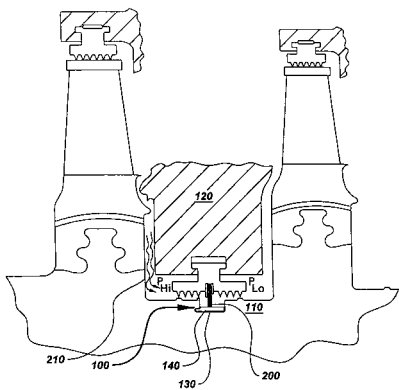
7 (51) **E 03 C 1/042**(21) **2003-1994**

(71) HANSGROHE AG, Schiltach, DE;

(72) Kronenbitter Bernd, Nordtrach, DE;

(54) **Blok sanitární armatury**

(22) 22.11.2002

(32) 23.11.2001

(31) 2001/10158000

(33) DE

(86) PCT/EP02/13121

(87) WO 03/044288

(57) Řešení navrhuje blok sanitární armatury, který má úložná místa (4, 5) pro směšovací zařízení (16) a uzavírací ventil (17, 19). Blok sanitární armatury zahrnuje dále místa pro umístění nejméně jedné zpětné klapky (11, 12) a jednoho zařízení (7) pro zavzdušňování potrubí. Zpětná klapka (11, 12) a zavzdušňovací zařízení (7) jsou za sebou uspořádány ve vodovodním vedení.

(74) Čermák Karel Dr., Národní 32, Praha 1, 11000;

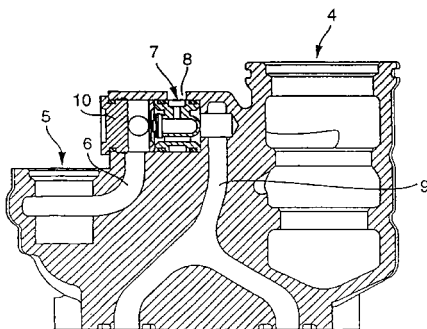
7 (51) **E 04 C 3/294**(21) **2003-1577**

(71) MARA - INSTITUT D. O. O., Donji Martijanec, HR;

SKENDŽIĆ Milovan, Lepoglava, HR;

ŠMRČEK Branko, Trnovec, HR;

(72) Skendžić Milovan, Lepoglava, HR;

Šmrček Branko, Trnovec, HR;

(54) **Kompozitní střeško-stropní konstrukce s plochým pohledem pro stavbu budov s širokým rozponem**

(22) 02.10.2001

(32) 28.12.2000

(31) 2000/0906

(33) HR

(86) PCT/HR01/00045

(87) WO 02/053852

(57) Kompozitní střeško-stropní konstrukce s plochým pohledem pro stavbu budov s širokým rozponem obsahuje širokou a tenkou betonovou podhledovou desku (1) a dvoudílnou horní ocelovou konstrukci (2) šikmého nebo klenutého tvaru, připojenou k podhledové desce (1) vertikálními členy (3), která je středově předepnutá

roztažením pomocí klínu (7), umístěnému ve středu oblouku, přičemž jsou oddělené ocelové části spojeny.

(74) Pavlica Tomáš Ing., Lohnského 846, Praha 5, 15200;

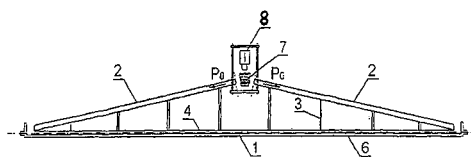
7 (51) **E 04 F 17/02**(21) **2003-2394**

(71) SCHIEDEL GMBH &amp; CO., München, DE;

(72) Brauneis Robert, Karlsfeld, DE;

(54) **Prstencovitý stavební prvek pro hlavu komína**

(22) 20.12.2001

(32) 09.03.2001

(31) 2001/10111469

(33) DE

(86) PCT/EP01/15154

(87) WO 02/072976

(57) Prstencovitý stavební prvek (10) pro hlavu komína, jehož vnější plochy (12, 14, 16, 18) jsou vytvořeny podle typu zdíva, a jehož vnitřní plocha (20) je v podstatě vytvořena jako válcovitá. Aby bylo možno předložit takové prstencovité stavební prvky, které mohou na staveništi přesně osadit i nekvalifikované síly, při zajištění utěsnění proti dešti, je navrženo, že na horní hraně (22) každé vnější plochy (14) je vytvořeno vybrání (24) a na spodní hraně každé vnější plochy (14) je vytvořen výstupek (30), vyčnívající ze spodní strany (28), takže u dvou na sobě položených prstencovitých stavebních prvků (10), může být ve vybrání (24) dole položeného prstencovitého stavebního prvku (10) uložen výstupek (30) nahoře uloženého prstencovitého stavebního prvku (10).

(74) Hakr Eduard Ing., Přístavní 24, Praha 7, 17000;

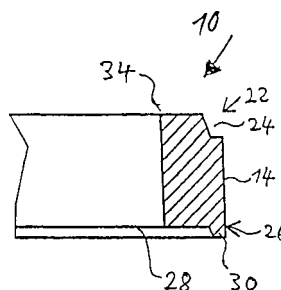
7 (51) **E 04 F 19/04**(21) **2003-2254**

(71) WESOŁOWSKA Malgorzata, Kielce, PL;

(72) Wesolowska Malgorzata, Kielce, PL;

(54) **Podlahová lišta s dokončovacími prvky**

(22) 19.02.2002

(32) 20.02.2001, 13.09.2001, 15.02.2002

(31) 2001/346028, 2001/349653, 2002/351992

(33) PL, PL, PL

(86) PCT/PL02/00012

(87) WO 02/066764

(57) Krycí lišta (1) je opatřena v ostrém úhlu k ploše stěny tvarovanou drážkou (2). Spojovací díl (4) tvoří deska, jejíž jeden konec tvoří rameno s pružným dílem (6), jehož volný konec směřuje ke krycí liště, druhý konec spojovacího dílu (4) uzavírá distanční dosedací deska (7). Pružná část (6) spojovacího dílu (4) je opatřena zuby (8) s trojúhelníkovým profilem a spojovací díl (4) má minimálně jednu poličku (9) pro uložení vedení. Krycí lišta je provedena jako uzavřená komora, přednostně z PVC, kterou vytváří žebry oddělené dílčí komory (28,

29, 30, 31). Krycí lišta má k ploše stěny paralelně provedený podélný hák (19), který se zkosením krycí lišty (3) vytváří obrys obráceného písmene V a tento hák spolupůsobí s distančním prvkem (20) distanční dosedací desky (7) spojovacího dílu (4).

- (74) PATENTSERVIS PRAHA a.s., Jivenská 1, Praha 4, 14000;

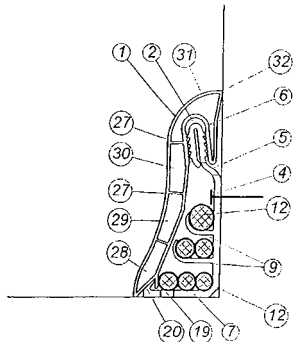

- 7 (51) **E 05 B 5/00, E 05 B 1/00**

(21) **2002-1638**

(71) NITRAN Ján, Nové Mesto nad Váhom, SK;

(72) Nitran Ján, Nové Mesto nad Váhom, SK;

(54) **Bezpečnostní klika zapuštěná do povrchu křídla**

(22) 13.05.2002

(57) Bezpečnostní klika sestává z madla (1), které je uspořádáné v rovině vnější strany předního rámu (2) kliky a uložené výkyvně prostřednictvím čepu (5) v technologické komoře (4). Klika má spolu s madlem (1) na čepu (5) výkyvně uloženou desku (7). Rovnoběžně s čepem (5) je v technologické komoře (4) uspořádán otočný hřídel (6), připojitelný alespoň jedním svým koncem (17) na ovládací mechanismus zámku a opatřený dvěma ozubenými pastorky (20, 28). První ozubený pastorek (20) má větší průměr než druhý ozubený pastorek (28), který je v záběru s vnějším kruhovým hřebenem (14), jenž je součástí madla (1). S prvním ozubeným pastorkem (20) je v záběru vnitřní kruhový hřeben (9), který je výkyvně uložen na čepu (5) a který je prostřednictvím pružin (12a, 12b) spojen jednak s předním rámem (2) a jednak s deskou (7). Vnitřní strana předního rámu (2) je opatřena vodící komorou (47), jejíž hloubka je rovna délce aretačního ramena (15), upraveného na volném konci madla (1) a opatřeného dorazem (16).

- (74) PATENTSERVIS PRAHA a.s., Jivenská 1, Praha 4, 14000;

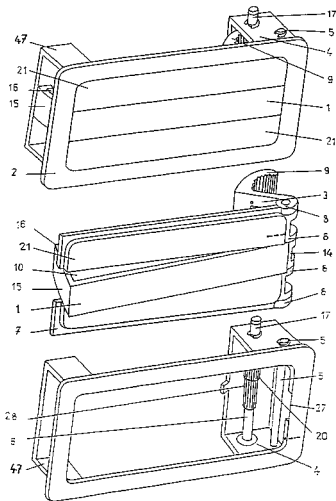

- 7 (51) **E 05 B 47/06, E 05 B 47/02**

(21) **2002-1787**

(71) BEDNÁŘ Radomír, Praha, CZ;

(72) Bednář Radomír, Praha, CZ;

(54) **Zámek**

(22) 22.05.2002

(57) Zámek s elektromagnetickou cívkou (7), propojenou s vnějšími ovládacími prostředky, zahrnuje pouzdro (1), které má válcovitý otvor (6), ve kterém je možné vysouvat a zasouvat do pouzdra (1) zamykací kolík (8) s radiálním zápichem (29) pro záběr s příčně k němu pohyblivými zadržovacími prostředky. Zadržovací prostředky jsou tvořeny západkou, složenou ze dvou dílů, z vnější západky (19) a z vnitřní západky (18), posuvně vedených ve vybrání (4) pouzdra (1), které jsou v základní poloze k sobě z obou stran pružně přitlačovány a v této poloze vytvářejí společně otvor ve tvaru zúžené šterbiny (27), jejíž obvodové stěny jsou uzpůsobeny pro záběr ze dvou protilehlých stran se zápichem (29) zamykacího kolíku (8). Tento otvor současně umožňuje průchod zamykacího kolíku (8) při zasouvání do pouzdra (1). Oba tyto díly západky jsou, jen v poloze záběru se zamykacím kolíkem (8), schopné aretace prostřednictvím svých otvorů (23), které jsou v této poloze obou dílů západky navzájem sousedí, a umožňují tak průchod odpružené kotvy (16) elektromagnetické cívky (7), uložené v pouzdru (1).

- (74) Reichel Pavel Ing., Lopatecká 14, Praha 4, 14700;

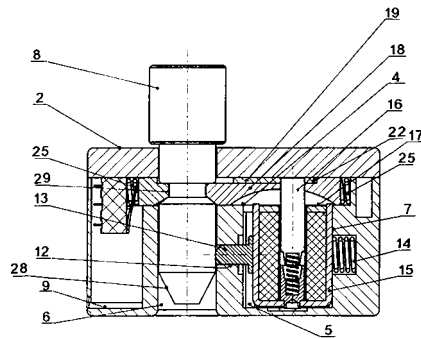

- 7 (51) **E 05 B 53/00**

(21) **2003-1865**

(71) HUF HÜLSBECK & FÜRST GMBH & CO. KG, Velbert, DE;

(72) Kalesse Michael, Ratingen, DE;

(54) **Zařízení k ovládání uzávěru dveří nebo západky, a to zejména u vozidel**

(22) 14.12.2001

(32) 09.01.2001

(31) 2001/10100636

(33) DE

(86) PCT/EP01/14813

(87) WO 02/055818

(57) Řešení se týká zařízení k ovládání uzávěru (17) dveří nebo západky, a to zejména u vozidel. U zařízení tohoto typu je manuálně ovládaná rukojeť pohyblivá se proti pevně uchycenému nosnému prvku ve dveřích a působící prostřednictvím bodového táhla (30) na uzávěr. Bodové táhlo (30) se skládá z lanovodu (35) a z podélně posuvného vnitřního jádra (32). Jádro (32) je připojeno na aktivní prvek (15), pohyblivý se společně s pohybem rukojeti, zatímco upínací konec lanovodu (35) v místě rukojeti pevně přiléhá k nepohyblivé opěrné ploše (27) nosného prvku (10). Mezi opěrnou plochu (27) na nosném prvku (10) na jedné straně a protilehlou opěrnou plochu (37) na koncové části lanovodu (35) na straně druhé je vložen distanční prvek (21). Koncová část lanovodu (35) je k opěrné ploše (27) přitlačována a v účinné poloze distančního prvku (21) je od opěrné plochy (27) udržována v určité vzdálenosti (44).

- (74) Kalenský Petr JUDr., Hájkova 2, Praha 2, 12000;

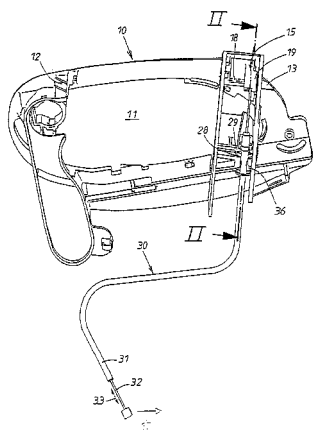
7 (51) **E 05 F 1/10, E 05 F 5/00**(21) **2003-1079**

(71) ROTO FRANK AG, Leinfelden-Echterdingen, DE;

(72) Stempfhuber Dirk, Grünsfeld, DE;

Haas Raimund, Lauda-Königshofen-Marbach, DE;

Wöhrn Volker, Bad Mergentheim, DE;

Scheffel Jörg, Bad Mergentheim-Edelfingen, DE;

(54) **Kluzné vodičí zařízení pro udržení polohy okenního křídla střešního okna a střešního okna**

(22) 16.04.2003

(32) 17.04.2002

(31) 2002/10217531

(33) DE

(57) Řešení se týká kluzného vodičího zařízení (11) pro udržení polohy okenního křídla (3) střešního okna (1) pro obytné prostory, zejména kyvného a/nebo sklápěcího střešního okna (1). Kluzné vodičí zařízení (11) má základní těleso (26), které lze umístit na osazovacím rámu (2). Na horní straně (31) základního tělesa (26) je vytvořena plocha (32) kluzného vodičího kanálu (12) pro vodičí díl (13). Kanálový element (49) má druhou kluznou plochu (60), která s první kluznou plochou (32) tvoří svěrací pasáž (62) pro vodičí díl (13), nastavitelnou ve svěrací vzdálenosti (61).

(74) Čermák Karel Dr., Národní třída 32, Praha 1, 11000;

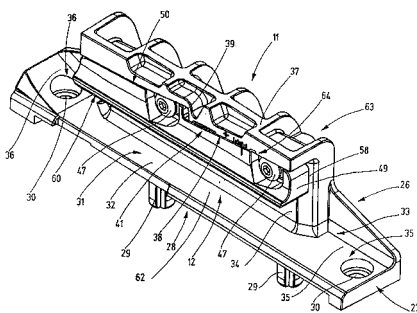
7 (51) **E 05 F 3/10**(21) **2003-1796**

(71) DORMA GMBH + CO. KG, Ennepetal, DE;

(72) Homberg Jürgen, Hagen, DE;

(54) **Samouzavírací mechanismus dveří vedených na kluzných kolejničích**

(22) 11.02.2002

(32) 13.02.2001

(31) 2001/10107046

(33) DE

(86) PCT/EP02/01404

(87) WO 02/064926

(57) Řešení se týká samouzavíracího mechanismu (1) dveří, vedených na kluzných kolejničích, s excentricky uloženým pastorkem (6) s kruhovou valivou křivkou, který je v záběru s ozubeným hřebem (5), uspořádaným na pístu (4). Zuby (9) ozubeného hřebene (5) mají boky zubů na

otevřací i zavírací straně, přičemž boky (8) dvou posledních zubů (9) na uzavírací straně jsou zalomené. Ve stěnách (10) pouzdra samouzavíracího mechanismu (1) dveří jsou na kluzných kolejničích uspořádány tři regulační ventily (11, 12, 13) pro zpomalené uzavírání.

(74) Matějka Jan JUDr., Národní třída 32, Praha 1, 11000;

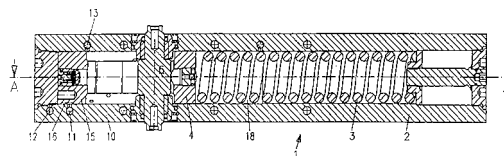
7 (51) **E 05 F 15/12, E 05 F 3/10**(21) **2003-1817**

(71) DORMA GMBH + CO. KG, Ennepetal, DE;

(72) Homberg Jürgen, Hagen, DE;

(54) **Elektromechanický pohon otevíracího křídla**

(22) 11.02.2002

(32) 13.02.2001

(31) 2001/10107051

(33) DE

(86) PCT/EP02/01389

(87) WO 02/064932

(57) Řešení se týká elektromechanického pohonu otevíracího křídla se zamouzavíracím mechanismem (1) dveří, s excentricky uloženým pastorkem (6) s kruhovou valivou křivkou, který je v záběru s ozubeným hřebem (5), uspořádaným na pístu (4). Valivá křivka ozubeného hřebene (5) je přizpůsobena excentrickému uložení pastorku (6), přičemž všechny zuby (9) ozubeného hřebene (5) mají na otevřací a zavírací straně různé úhly boků. Ve stěnách (10) pouzdra samouzavíracího mechanismu (1) dveří jsou uspořádány tři regulační ventily (11, 12, 13) pro zpomalování zavírání dveří.

(74) Matějka Jan JUDr., Národní třída 32, Praha 1, 11000;

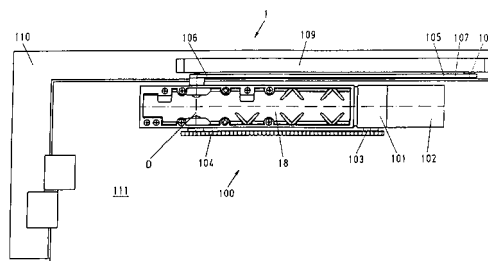
7 (51) **E 06 B 1/62**(21) **2003-2174**

(71) VKR HOLDING A/S, Soborg, DK;

(72) Lykkegaard Uffe, Arhus C, DK;

Madsboll Ole, Brabrand, DK;

(54) **Systém utěšňování prvků, jako jsou stavební prvky, obzvláště okna, dveře a podobné stavební prvky a způsoby utěšňování**

(22) 09.03.2002

(32) 11.03.2001

(31) 2001/00403

(33) DK

(86) PCT/DK02/00155

(87) WO 02/072990

(57) Řešení se týká systému a způsobů pro utěšňování prvků, jako jsou stavební prvky, obzvláště okna, dveře nebo podobné prvky, které mají rám (10) a které se zabudovávají do stěny nebo podobného stavebního dílce (2, 3, 4), a s jeho použitím se vytváří utěšnění se stěnou nebo podobně. Tento systém zahrnuje těsnící součást obsahující roztažitelnou složku (24, 34, 44, 54, 64, 80, 90, 104, 104b, 104c', 104c'', 104d) a zabezpečovací součást (12, 33, 36, 43, 63, 103b, 103c, 103d), přičemž

zabezpečovací součást (13, 33, 36, 43, 63, 103b, 103c, 103d) může aktivovat roztahování těsnícího systému.

- (74) PATENTSERVIS PRAHA a.s., Jivenská 1, Praha 4, 14000;

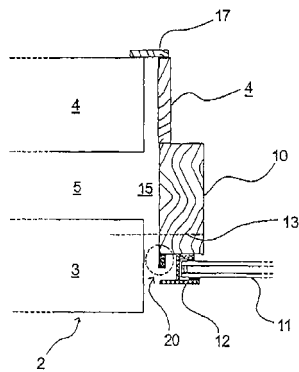

- 7 (51) **E 06 B 3/32, E 06 B 3/38, E 04 B 7/18, E 05 F 1/10**  
(21) **2003-1081**

- (71) ROTO FRANK AG, Leinfelden-Echterdingen, DE;  
(72) Frank Karlheinz, Waldenbuch, DE;  
Gruber Reinhold, Lauda-Königshofen, DE;  
Stang Uwe, Bad Mergentheim-Wachbach, DE;  
Eckart Karl, Mulfingen-Zaisenhausen, DE;  
(54) **Střešní okno v šikmé střeše, vytvořené jako kyvné okno**  
(22) 16.04.2003  
(32) 17.04.2002  
(31) 2002/20206172  
(33) DE  
(57) Řešení se týká střešního okna v šikmé střeše, vytvořeného jako kyvné okno, které je výkyvně uloženo a vedeno pomocí vodícího zařízení nebo zadržováno pomocí brzdícího zařízení. Okenní křídlo (4) je na osazovacím rámu (3) uchyceno výkyvně okolo kyvné osy (12) pomocí vodících tyčí (8), kloubově připojených na oba vertikální nosníky (15) okenního křídla (4). Vodící tyče (8) jsou na osazovacím rámu (3) uloženy pohyblivě. Nezávisle na polohách ovládací rukojeti (5) nebo ovládacího zařízení, spolu vodící nebo brzdící element (17) a protilehlý element (18) při uzavření, i v nastavitelném rozsahu větrání otevření, okenním křídlem (4) trvale vzájemně spolupracují, zejména jsou v záběru nebo ve styku.  
(74) Čermák Karel Dr., Národní třída 32, Praha 1, 11000;

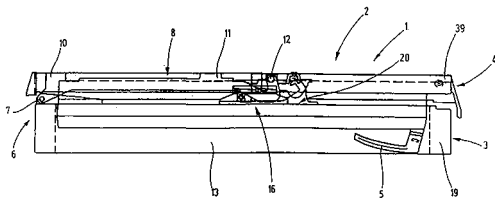

- 7 (51) **E 06 B 5/00**  
(21) **2003-1080**  
(71) ROTO FRANK AG, Leinfelden-Echterdingen, DE;  
(72) Scheffel Jörg, Bad Mergentheim-Edelfingen, DE;  
(54) **Střešní okno**  
(22) 16.04.2003  
(32) 17.04.2002  
(31) 2002/10217532  
(33) DE  
(57) Řešení se týká střešního okna (2), zejména střešního okna (2) pro obytné prostory, s osazovacím rámem (3) a s okenním křídlem (8). Nejméně jeden úsek vnější strany okenního křídla (8) je opatřen krytem (1), který je připevněn na okenním křídle (8) pomocí nejméně jednoho svorkového spojení (31).

- (74) Čermák Karel Dr., Národní třída 32, Praha 1, 11000;

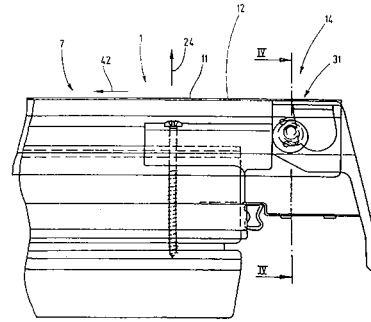

- 7 (51) **E 06 B 7/14, E 06 B 1/70**  
(21) **2002-1399**  
(71) JOCH Zbyněk Ing., Břeclav, CZ;  
(72) Joch Zbyněk Ing., Břeclav, CZ;  
(54) **Kovová okapnice okenního nebo dveřního rámu a způsob jejího zhotovení**

- (22) 22.04.2002  
(57) Kovová okapnice, jejíž přečnívající okraj má konce přesahující světly otvoru rámu, má přesahující konce (7) vytvarované do sférické plochy. Vnější podélná hrana (8) okapnice (1) přechází obloukem do vnitřní hrany (9) konce (7) okapnice (1) a vnitřní hrana (9) konce (7) okapnice (1) v podstatě licuje s lícem (5) rámu (3). Kovová okapnice se zhotoví tak, že se nejprve tvarovou stopkovou frézou s vodorovnou osou otáčení z lišty oddělí úsek okapnice (1) potřebné délky a na ukončení okapnice (1) se vytvoří všechna potřebná osazení včetně přechodového oblouku mezi koncovou hranou (10) a vnitřní hranou (9) a včetně úkosu vnitřní hrany (9) konce (7) okapnice (1). Ve druhém kroku se v lisu konec (7) okapnice (1) přetvoří na sférickou plochu.  
(74) Markes Libor Ing., Grohova 54, Brno, 60200;

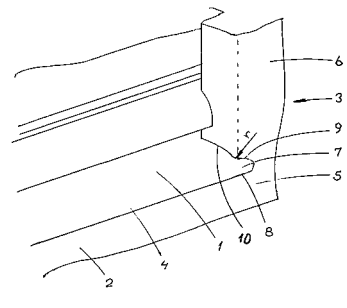

- 7 (51) **E 06 B 9/17**  
(21) **2003-2000**  
(71) HELMUT LEHR ROLLADENKASTEN, Grossaspach, DE;  
(72) Lehr Else, Aspach, DE;  
(54) **Roletová skříňka**  
(22) 21.12.2001  
(32) 16.01.2001  
(31) 2001/10101910  
(33) DE  
(86) PCT/EP01/15182  
(87) WO 02/055829  
(57) Řešení se týká roletové skříňky s vnější stěnou (2), vnitřní stěnou (1), horní stěnou (3) a dvou čelních stěn, na nichž jsou připevněny držáky uložení hřídele rolety, přičemž pro tepelnou izolaci je použita umělohmotná pěna. Alespoň čelní stěny jsou zhotoveny z polypropylenu.  
(74) Smrčková Marie ing., Velflíkova 8, Praha 6, 16000;

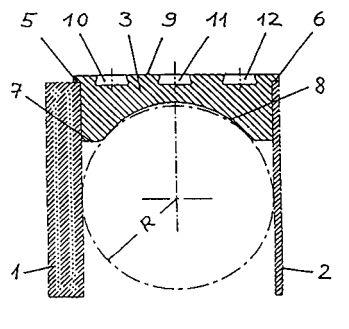

- 7 (51) **F 01 B 7/00**  
 (21) **2003-2663**  
 (71) VAE EINSENBAHNSYSTEME GMBH, Zeltweg, AT;  
 VAE GMBH, Wien, AT;  
 (72) Achleitner Herbert, Graz, AT;  
 Schnedl Karl, Großlobming, AT;  
 H'Ortler Josef, Knittelfeld, AT;  
 Berlitz Gerhardt, Knittelfeld, AT;  
 (54) **Způsob zabudování výhybek do kolejíště a výhybka pro provedení tohoto způsobu**  
 (22) 07.05.2002  
 (32) 07.05.2001  
 (31) 2001/357  
 (33) AT  
 (86) PCT/AT02/00140  
 (87) WO 02/090658  
 (57) Způsob vestavby výhybek do kolejíště spočívá v tom, že se výhybka, ve funkčních jednotkách jako celek předmontovaná, nakládá na transportní vozidlo a že oblast hrotnic (2), oblast mezikolejnicová a oblast srdcovky včetně předmontovaných pražců (6, 18), pohyblivé výhybkové díly jako například zařízení hrotnic (2) a bezpečnostní zařízení spouští předmontované na místě vestavby a spojí se s navazujícími kolejnicemi, načež se výhybka zasype štěrkem a podbije, připojí se přípojná vedení pohonu (3, 4, 5) výhybky a bezpečnostních zařízení výhybky a výhybka se uvede do provozu. U, v předmontovaném stavu transportovatelné výhybky, jsou servopohony provedené jako hydraulické pohony (3, 4, 5). Hydraulická vedení (6) na propojení servopohonů jsou pružně připevněné na pražcích (18). Servopohony jsou na pohyblivých dílech výhybky, například hrotnicích (2), uloženy vložením pružných spojovacích článků a/nebo soudkovitých ložisek (8, 9) otočně, okolo v podélném směru kolejnic probíhající osy.  
 (74) PATENTSERVIS PRAHA a.s., Jivenská 1, Praha 4, 14000;

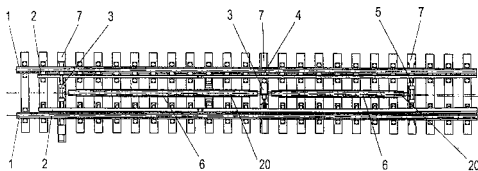

- 7 (51) **F 01 C 9/00, F 01 C 17/00, F 03 C 4/00, F 04 C 9/00**  
 (21) **2002-1478**  
 (71) HAVELKA Jaroslav, Bystřice nad Perštejnem, CZ;  
 (72) Havelka Jaroslav, Bystřice nad Perštejnem, CZ;  
 (54) **Stroj s oběžnými písty, zejména rotační spalovací motor**  
 (22) 26.04.2002  
 (57) Vynález se týká stroje s oběžnými písty (3), zejména rotačního spalovacího motoru, obsahujícího stator (1) a rotor, přičemž stator (1) obsahuje dutinu (2) ve tvaru anuloidu, která je na svém vnitřním průměru otevřená do dutiny pro rotor, a ve které jsou pohyblivé po kruhové

dráze uloženy písty (3) ve tvaru segmentu anuloidu, které jsou součástí rotoru, a které jsou spřaženy s výstupní hřídelí (5) situovanou v ose otáčení rotoru. Anuloidní dutině (2) jsou ve stanovených polohách vůči pístům (3) přiřazeny výfukový kanál (10) spalín, sací kanál (11) směsi paliva a vzduchu a zařízení pro zažehnutí směsi paliva a vzduchu. Na výstupní hřídeli (5) je vratně otočně okolo podélné osy výstupní hřídele (5) uložena dvojice vahadel (4), z nichž každé je na dvou svých protilehlých stranách opatřeno rameny (40, 41) a na každém rameni (40, 41) je uložen píst (3), přičemž písty (3) jsou v anuloidní dutině (2) za sebou jsou uloženy na různých vahadlech (4). Výstupní hřídel (5) je opatřena alespoň jednou pevnou bočnicí (6), ve které jsou otočně okolo osy rovnoběžné s podélnou osou výstupní hřídele (5) uloženy alespoň dvě klikové hřídele (7), z nichž každé je svou klikou (72) spřažena s jedním vahadlem (4), je opatřena prvním ozubeným kolem (70), kterým je spřažena s druhým ozubeným kolem (8), které je pevně uloženo na statoru (1). Převodový poměr mezi prvními ozubenými koly (70) a druhým ozubeným kolem (8) je 1:2. Jedná se o tzv. "motor kočka a myš".

- (74) Musil Dobroslav Ing., Cejl 38, Brno, 60200;

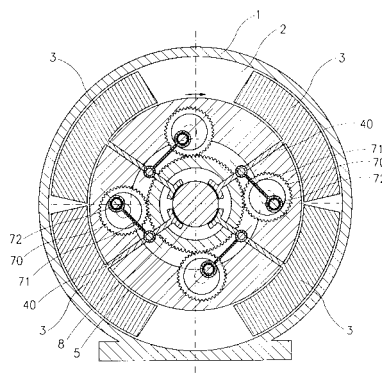

- 7 (51) **F 01 D 9/00, F 01 D 11/00**  
 (21) **2003-887**  
 (71) GENERAL ELECTRIC COMPANY, Schenectady, NY, US;  
 (72) Mcgrath Edward Lee, Easley, SC, US;  
 Corman Gregory S., Ballston Lake, NY, US;  
 Dean Anthony J., Scotia, NY, US;  
 Schroder Mark Stewart, Hendersonville, NC, US;  
 Jiomacas Chris Basil, Greenville, SC, US;  
 Farrell Thomas Raymond, Simpsonville, SC, US;  
 Parks Kenneth Lorenzo, Simpsonville, SC, US;  
 (54) **Keramický věnec turbíny**  
 (22) 27.03.2003  
 (32) 15.05.2002  
 (31) 2002/144851  
 (33) US  
 (57) Plynová turbína je opatřena kovovým vnějším věncem (12) a keramickým vnitřním věncem (10). Keramický vnitřní věnec (10) je připevněn k vnějšímu věnci (12) s pomocí háčků (14, 16), nesených na vnějším věnci (12). Háčky (14, 16) na vnějším věnci (12) jsou potaženy povlakem tepelné bariéry. Soustava (18) čepu a pružiny je uspořádána pro přidržování keramického vnitřního věnce (10) proti přednímu háčku (14) vnějšího věnce (12). Čep (26) proti otáčení je uspořádán pro uchycení zadního ohybu keramického vnitřního věnce (10) proti zadnímu háčku (16) vnějšího věnce (12). Plynová turbína je dále opatřena tlumicí soustavou (28) čepu a pružiny, uspořádanou mezi tepelným štítem (22) na vnějším věnci (12) a keramickým vnitřním věncem (10) pro zajištění tlumení vnitřního věnce (10).  
 (74) Čermák Karel Dr., Národní třída 32, Praha 1, 11000;

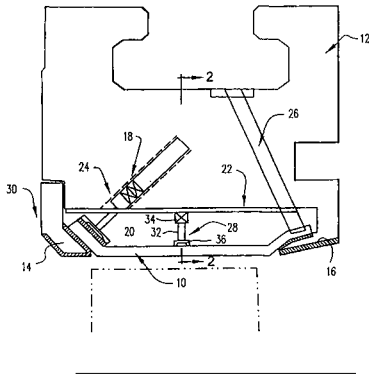

7 (51) **F 01 D 9/06**(21) **2002-3684**

(71) GENERAL ELECTRIC COMPANY, Schenectady, NY, US;

(72) Brown Daniel Mark, Altamont, NY, US;  
Kirby George Horner, Charlton, NY, US;  
Hunter Andrew Ivan Christopher, Cohoes, NY, US;  
Mattice Richard Lloyd, Broadalbin, NY, US;  
Thompson Brian E., London, CA;(54) **Parní přívodní systém parní turbíny, zdokonalující parní komora a způsob zdokonalení parního přívodního systému**

(22) 07.11.2002

(32) 15.11.2001

(31) 2001/987695

(33) US

(57) Řešení se týká parního přívodního systému pro zajištění přívodu páry do parní turbíny, který zabezpečuje v zásadě stejnoměrnou hmotnost a rychlost proudu páry a zahrnuje obecně prstencovité pouzdro (10, 12), má vnější okrajovou stěnu (24) a dvojici osově oddělených postranních stěn (26), ubíhající směrem dovnitř a vymezující v uvedeném pouzdru (10, 12) prstencovitou parní komoru (22). Turbína dále obsahuje alespoň jeden prstencovitý parní výpustní systém (18), jenž je v pouzdru (10, 12) umístěn centrálně a jenž je ve spojení s komorou (22). Parní výpustní systém (18) umožňuje dosažení axiálního výstupního proudu páry do prvního stupně turbíny. Turbína také obsahuje dvojici vstupních parních bran (20), které jsou v pouzdru (10, 12) od sebe navzájem odděleny, pro příjem páry a předávání páry do komory (22). Komora (22) má v podstatě postupně zmenšovanou průřezovou plochu v obvodovém směru a směrem od uvedených parních bran (20) přívodního systému pro dosažení v podstatě rovnoměrného proudu páry v komoře (22). Řešení se také týká způsobu zdokonalení již existujících parních turbín jejich vybavením parním přívodním systémem pro dosažení přívodu páry do parní turbíny, který má v zásadě stejnoměrnou hmotnost a rychlost proudu páry.

(74) Švorčík Otakar JUDr., Hájkova 2, Praha 2, 12000;

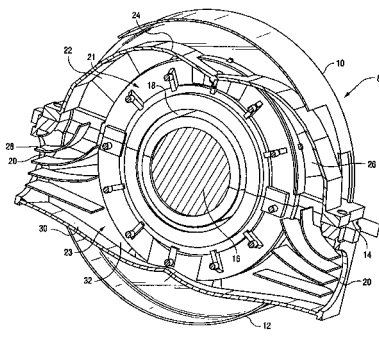
7 (51) **F 02 F 5/00, F 02 F 11/00, F 01 B 1/00, F 01 B 7/00, F 01 B 15/00, F 02 B 59/00, F 02 B 75/28**(21) **2002-1490**

(71) VYKLICKÝ Josef, Praha, CZ;

(72) Vyklický Josef, Praha, CZ;

(54) **Pístový spalovací motor**

(22) 26.04.2002

(57) Vynález se týká pístového spalovacího motoru s proměnlivým spalovacím prostorem mezi pevnou částí (1) a vratně pohyblivou částí (2) spalovacího motoru během jejich vzájemného suvného pohybu, přičemž je spalovací prostor těsněn prostřednictvím těsnících kroužků (3), přičemž v každé poloze vratně pohyblivé části (2) je/jsou těsnící kroužek/ky (3), uložený/é ve vratně pohyblivé části (2) a/nebo pevné části (1) motoru, uspořádán/y v oblasti, kde se obě části (1, 2) vždy překrývají.

(74) Novotný Karel Ing., Terronská 21, Praha 6, 16000;

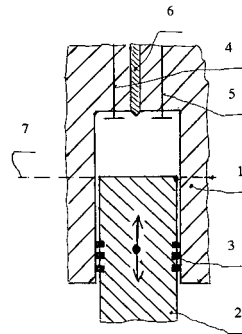
7 (51) **F 02 K 5/00, F 01 K 23/00, F 01 K 27/00, F 02 K 11/00, F 02 C 6/18, F 02 C 7/32, H 01 L 35/00, H 01 L 31/00**(21) **2002-1405**

(71) NEDBAL Marek, Liberec, CZ;

(72) Nedbal Marek, Liberec, CZ;

(54) **Termočlánky nebo fotoelektrické články s elektromotorem pro proudové motory**

(22) 23.04.2002

(57) Zařízení sestává z dvouproudého proudového motoru (1) s kompresorem, který je spolupoháněn stejnosměrným elektromotorem (2), přičemž stejnosměrný elektromotor (2) je elektricky napájen z termočlánků (3), kde oblast (3A) představuje jejich ohřivanou část, a oblast (3B) představuje jejich ochlazovanou část. Elektromotor (2) je elektricky napájen z fotoelektrických článků (4), a to přes první a druhou diodu (7), dále přes elektrický jistič (5) a nakonec přes elektrický vypínač (6). Termočlánky (3) a fotoelektrické články (4) zároveň elektricky dobíjí i elektrický akumulátor (9) elektrického systému stroje, a to přes třetí a čtvrtou diodu (7), dále přes stabilizátor napětí (8), a nakonec přes pátou diodu (7).

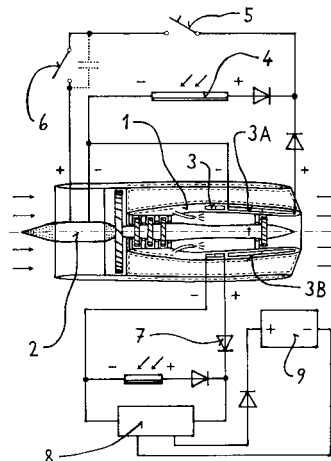

7 (51) **F 02 M 55/00**(21) **2002-2392**

(71) ROBERT BOSCH GMBH, Stuttgart, DE;

(72) Boecking Friedrich, Stuttgart, DE;

(54) **Vstřikovací zařízení a způsob vstřikování tekutiny**

(22) 13.01.2001

(32) 22.01.2000

(31) 2000/10002704

(33) DE

(86) PCT/DE01/00123

(87) WO 01/053695

(57) Vstřikovací zařízení (10) obsahuje alespoň jeden první ventil (22) a jeden druhý ventil (24). Prostřednictvím prvního ventilu (22) je možno přivádět primární tlak do tlakového prostoru (34) vstřikovací trysky a do řídicího prostoru (32). Prostřednictvím druhého ventilu (24) jsou tlakový prostor (34) vstřikovací trysky a řídicí prostor (32) spojitelné s průsakovou soustavou (36). Řídicí ventil (26), první ventil (22) a druhý ventil (24) jsou ovladatelné tímtož nastavovacím elementem (14). Aktivováním nastavovacího elementu (14) se ovládá alespoň jeden první ventil (22) a jeden druhý ventil (24), ovládním druhého ventilu (24) se tlakový prostor (34) vstřikovací trysky a řídicí prostor (32) oddělí od průsakové soustavy (36) a ovládním prvního ventilu (22) se do tlakového prostoru (34) vstřikovací trysky a do řídicího prostoru (32) přivede primární tlak.

(74) Matějka Jan JUDr., Národní 32, Praha, 11000;

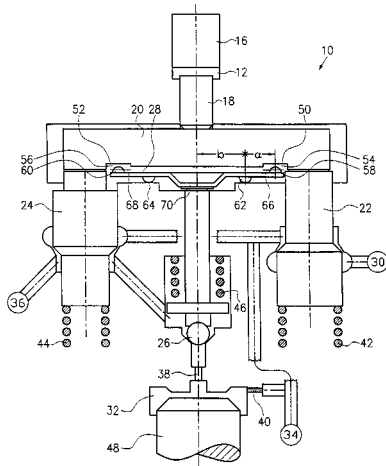
7 (51) **F 02 M 61/00**(21) **2002-1997**

(71) ROBERT BOSCH GMBH, Stuttgart, DE;

(72) Dantes Guenter, Eberdingen, DE;

(72) Nowak Detlef, Untergruppenbach, DE;

(72) Heyse Joerg, Besigheim, DE;

(72) Klaski Michael, Grossbottwar, DE;

(54) **Vstřikovací ventil paliva**

(22) 10.10.2001

(32) 10.10.2000

(31) 2000/10050053

(33) DE

(86) PCT/DE01/03847

(87) WO 02/031350

(57) Vstřikovací ventil (1) zahrnuje jednak uzavírací těleso (4) ventilu, které společně s dosedací plochou (6) ventilu, která je vytvořena na tělese (5) sedla ventilu, tvoří těsnící sedlo, a jednak vířivý element (34). Vířivý element (34) má stočený vícehran (35, 47), který má spirálovou strukturu (38) a ve spojení s vybráním (39, 43) tělesa (5) sedla ventilu tvoří palivové kanály (37), které vedou palivo po spirálové dráze ve směru k odstřikovacímu otvoru (7).

(74) Matějka Jan JUDr., Národní 32, Praha, 11000;

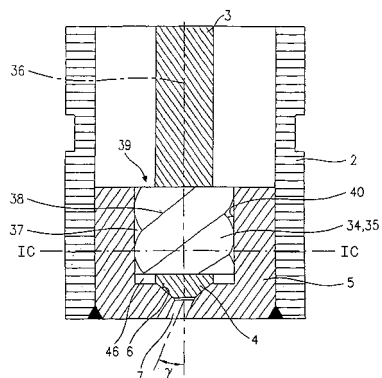
7 (51) **F 02 M 61/00**(21) **2002-2032**

(71) ROBERT BOSCH GMBH, Stuttgart, DE;

(72) Dantes Guenter, Eberdingen, DE;

(72) Kowak Detlef, Untergruppenbach, DE;

(54) **Vstřikovací ventil paliva**

(22) 15.10.2001

(32) 13.10.2000

(31) 2000/10050752

(33) DE

(86) PCT/DE01/03913

(87) WO 02/031352

(57) Vstřikovací ventil je proveden s jehlou (3) a s uzavíracím tělesem (4), spojeným s jehlou (3), které spolupracuje s plochou (6) sedla ventilu v tělese (5) sedla ventilu a s alespoň jedním vířivým elementem, který je uspořádán před těsnícím sedlem v tělese (5) sedla ventilu. Jako vířivý element je ve vstupní straně (33) tělesa (5) sedla ventilu proveden jeden nebo více vířivých kanálů (36) otevřených ke vstupní straně (33) tělesa (5) sedla ventilu.

(74) Matějka Jan JUDr., Národní 32, Praha, 11000;

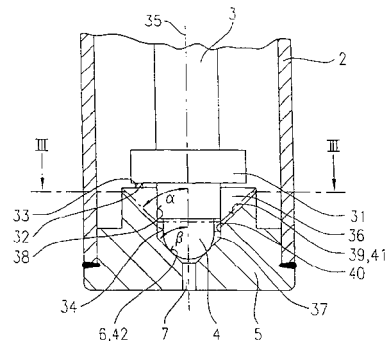
7 (51) **F 02 M 61/00**(21) **2002-2050**

(71) ROBERT BOSCH GMBH, Stuttgart, DE;

(72) Boe Matthias, Ludwigsburg, DE;

(72) Hohl Guenther, Stuttgart, DE;

(72) Keim Norbert, Loechgau, DE;

(54) **Vstřikovací ventil paliva**

(22) 14.12.2000

(32) 15.12.1999

(31) 1999/19960341

(33) DE

(86) PCT/DE00/04452

(87) WO 01/044653

(57) Vstřikovací ventil (1) je proveden s cívkou (8) magnetu, s kotvou (12) zatíženou vratnou pružinou (10) ve směru zavírání, a s jehlou (3) k ovládní uzavíracího tělesa (4) silově spojenou s kotvou (12). Uzavírací těleso (4) společně s plochou (6) sedla ventilu tvoří těsnící sedlo. V kotvě (12) nebo na kotvě (12) je uspořádán alespoň jeden první palivový kanál (37) pro průtok paliva. Průřez

prvního palivového kanálu (37) je závislý na axiální poloze kotvy (12).

(74) Matějka Jan JUDr., Národní 32, Praha, 11000;

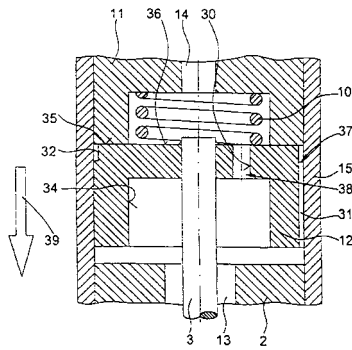

7 (51) **F 02 M 61/00**

(21) **2002-2287**

(71) ROBERT BOSCH GMBH, Stuttgart, DE;

(72) Hohl Guenther, Stuttgart, DE;

(54) **Vstřikovací ventil paliva**

(22) 22.12.2000

(32) 29.12.1999

(31) 1999/19963568

(33) DE

(86) PCT/DE00/04619

(87) WO 01/050009

(57) Vstřikovací ventil (1) zahrnuje magnetovou cívku (2) spolupůsobící s kotvou (4) a jehlu (15) ventilu k ovládní uzavíracího tělesa (22) ventilu, které společně s dosedací plochou (24) ventilu tvoří těsnící sedlo. Podélná osa (28) jehly (15) ventilu je přitom vůči podélné ose (29) tělesa (11) ventilu skloněna o předem daný úhel ( $\gamma$ ). Kotva (4) je spojena s ovládacím tělesem (12), jehož podélná osa (29) je skloněna vůči podélné ose (28) jehly (15) ventilu a které na jehlu (15) ventilu působí přes hydraulické zařízení (13).

(74) Matějka Jan JUDr., Národní 32, Praha, 11000;

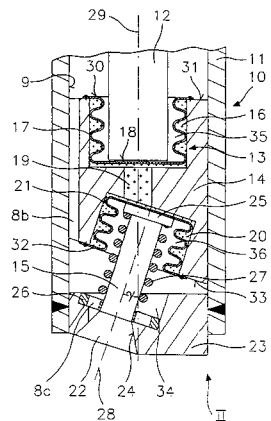

7 (51) **F 02 M 63/00**

(21) **2002-2393**

(71) ROBERT BOSCH GMBH, Stuttgart, DE;

(72) Potz Detlev, Stuttgart, DE;

Kuegler Thomas, Korntal-Muenchingen, DE;

(54) **Vstřikovací systém paliva pro spalovací motory**

(22) 17.11.2001

(32) 22.11.2000

(31) 2000/10058130

(33) DE

(86) PCT/DE01/04337

(87) WO 02/042637

(57) Vstřikovací systém je proveden s vysokotlakým sběrným prostorem (7), v němž se nachází palivo pod vysokým

tlakem, a s alespoň jedním vstřikovacím ventilem (15) paliva, který je spojen s vysokotlakým sběrným prostorem (7), a kterým je palivo pod vysokým tlakem vstřikováno vstřikovacími otvory (41, 42), které tvoří vstřikovací průřez, do spalovacího prostoru spalovacího motoru, a s řídicím prostorem (62), který je ohraničen podélně posuvným pístem (60) a je v činném spojení se vstřikovacím ventilem (15) paliva, takže vstřikovací průřez vstřikovacího ventilu (15) paliva je ovládnán v závislosti na hydraulickém tlaku v řídicím prostoru (62). S řídicím prostorem (62) je spojitelný nízkotlaký sběrný prostor (72), přičemž v nízkotlakém sběrném prostoru (72) je udržován předem stanovený tlak paliva, který je nižší než tlak paliva ve vysokotlakém sběrném prostoru (7).

(74) Matějka Jan JUDr., Národní 32, Praha, 11000;

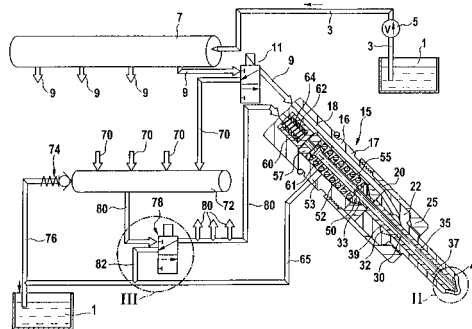

7 (51) **F 16 B 13/14**

(21) **2003-2400**

(71) FISCHERWERKE ARTUR FISCHER GMBH & CO. KG, Waldachtal, DE;

(72) Assadi Amir, Emmendingen, DE;

Schneider Steffen, Freudenstadt, DE;

Griesbaum Gebhard, Emmendingen, DE;

Heizmann Rainer, Emmendingen, DE;

Schmidt Clemens, Denzlingen, DE;

(54) **Kotevní pouzdro k vstřikovému upevňování**

(22) 16.01.2002

(32) 22.03.2001

(31) 2001/20105013

(33) DE

(86) PCT/EP02/00355

(87) WO 02/077464

(57) Kotevní pouzdro k vstřikovému upevňování nezobrazené kotevní tyče (20) je opatřeno směrem dovnitř stojícími opěrnými žebry (18). Opěrná žebra (18) drží kotevní tyč (20) koaxiálně v kotevním pouzdře (10). Provedením opěrných žebří (18) ve směrech těživy se opěrná žebra (18) snáze tlačí ke straně a umožňují velké přizpůsobení průměru.

(74) Všeček Miloš JUDr., Hájkova 2, Praha 2, 12000;

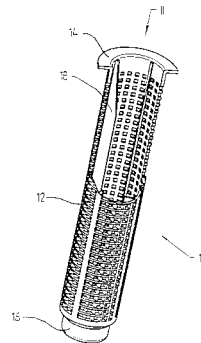

- 7 (51) **F 16 D 3/38**  
 (21) **2003-2203**  
 (71) SPICER GELENKWELLENBAU GMBH & CO. KG,  
 Essen, DE;  
 (72) Erlmann Nikolaus Martin, Düsseldorf, DE;  
 (54) **Přírubový unašeč**  
 (22) 16.01.2002  
 (32) 16.02.2001  
 (31) 2001/10107307  
 (33) DE  
 (86) PCT/EP02/00361  
 (87) WO 02/066849  
 (57) Řešení se týká přírubového unašeče pro křížové klouby, s první polovinou (1) unašeče, která sestává z první přírubové desky (3) a z prvního úložného úseku (4), s druhou polovinou (2) unašeče, která sestává z přírubové desky (8) a z druhého úložného úseku (9), s první čelní plochou, od níž vystupují úložné úseky (4, 9), s druhou čelní plochou, která je tvořena první spojovací plochou (13) první poloviny (1) unašeče a druhou spojovací plochou (14) druhé poloviny (2) unašeče, s nejméně jedním stupňovitým vybráním na první polovině (1) unašeče, s nejméně jedním stupňovitým výběžkem, vytvořeným komplementárně k vybrání. První polovina (1) unašeče a druhá polovina (2) unašeče jsou vzájemně rozebiratelně spojeny pomocí upevňovacích šroubů (21).  
 (74) Čermák Karel JUDr., Národní 32, Praha, 11000;

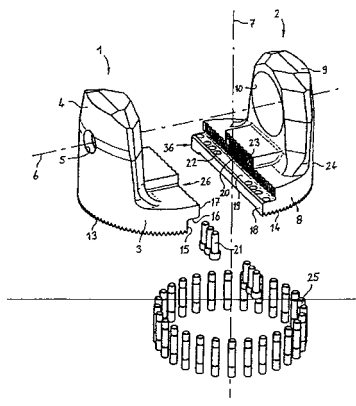

- 7 (51) **F 16 D 3/38**  
 (21) **2003-2204**  
 (71) SPICER GELENKWELLENBAU GMBH & CO. KG,  
 Essen, DE;  
 (72) Erlmann Nikolaus Martin, Düsseldorf, DE;  
 (54) **Přírubový unašeč**  
 (22) 16.01.2002  
 (32) 17.02.2001  
 (31) 2001/10107606  
 (33) DE  
 (86) PCT/EP02/00354  
 (87) WO 02/066848  
 (57) Řešení se týká přírubového unašeče se základním elementem (1), který má přírubovou desku (3), první úložný úsek (7) vytvořený s přírubovou deskou (3) jako jeden kus, který vystupuje z první čelní strany (4) přírubové desky (3), a první úložný vrtaný otvor (8), první upevňovací plochu (10), která je upravena na první čelní straně (4), první opěrnou plochu (12), která vychází od první upevňovací plochy (10), a první spojovací plochu (28), která je uspořádána na druhé čelní straně (5) přírubové desky (3), a kterou je rozebiratelně spojitelný základní element (1) s protilehlou přírubou. Přírubový unašeč má dále úložný element (2), který má přírubový úsek (13), tvořící druhou upevňovací plochu (15), která přiléhá na první upevňovací plochu (10), a který tvoří druhou dotykovou plochu (16), přiléhající na první dotykovou plochu (12), a druhý úložný úsek (14), který má druhý úložný vrtaný otvor (17), přičemž úložný element (2) je pomocí upevňovacích šroubů (20)

- rozebiratelně spojen se základním elementem (1).  
 (74) Čermák Karel Dr., Národní třída 32, Praha 1, 11000;

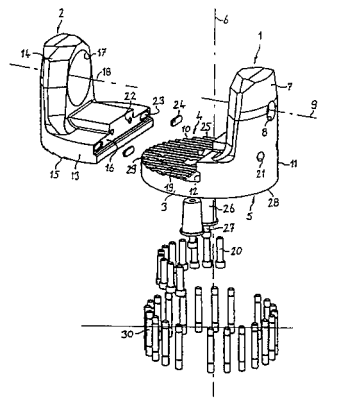

- 7 (51) **F 16 D 3/38**  
 (21) **2003-2205**  
 (71) SPICER GELENKWELLENBAU GMBH & CO. KG,  
 Essen, DE;  
 (72) Erlmann Nikolaus Martin, Düsseldorf, DE;  
 (54) **Přírubový unašeč pro křížové klouby**  
 (22) 22.12.2001  
 (32) 17.02.2001  
 (31) 2001/10107605  
 (33) DE  
 (86) PCT/EP01/15296  
 (87) WO 02/066847  
 (57) Řešení se týká přírubového unašeče pro křížové klouby s přírubovým elementem (6), který má podélnou osu (11), dvě první upevňovací plochy (10, 10'), které jsou uspořádány na první čelní straně (8) a spojovací plochu (21), která je uspořádána na druhé čelní straně (9). Přírubový unašeč má dále dva úložné elementy (7, 7'), které mají vždy úložný vrtaný otvor (4, 5), druhou upevňovací plochu (15), která je ve styku s jednou z prvních upevňovacích ploch (10, 10') a nejméně dvě slepé vrtané díře s vnitřními závity, které probíhají rovnoběžně s podélnou osou (11), a které vycházejí od druhé upevňovací plochy (15). Každé slepé vrtané díře (17, 18) je přiřazen průchozí vrtaný otvor v přírubovém elementu (6), probíhající rovnoběžně s podélnou osou (11), který vychází od spojovací plochy (21) a ústí do jedné z prvních upevňovacích ploch (10, 10').  
 (74) Čermák Karel Dr., Národní třída 32, Praha 1, 11000;

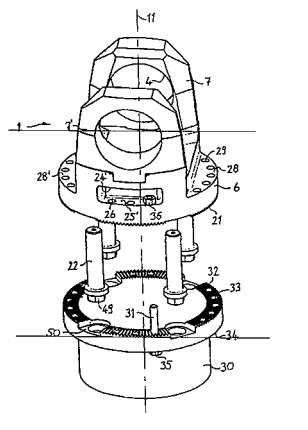

- 7 (51) **F 16 D 55/226**  
 (21) **2003-2107**  
 (71) LUCAS AUTOMOTIVE GMBH, Koblenz, DE;  
 TRW SYSTEMES DE FREINAGE S. A. S.,  
 Bouzonville, FR;  
 (72) Goebel René, Schwerdorff, FR;  
 Maiwurm Jean Jacques, Creutzwald, FR;  
 Ehl Karl, Höhr-Grenzhausen, DE;

Huguet Eric, Croissy Beaubourg, FR;  
 Klump Berthold, Singhofen, DE;  
 Kremer Joachim, Emmelshausen, DE;  
 Lewenz Rainer, Kamp-Bornhofen, DE;  
 Straub René, Holling, FR;  
 Wojcik Magda, Brachtendorf, DE;  
 Walden Christoph, Plaidt, DE;  
 Walden Michael, Andernach, DE;

- (54) **Způsob beztržiskového tváření třmeny a beztržiskově tváření třmen brzd**  
 (22) 08.02.2002  
 (32) 13.02.2001  
 (31) 2001/10106591  
 (33) DE  
 (86) PCT/EP02/01341  
 (87) WO 02/064991  
 (57) Řešení se týká beztržiskového tváření třmeny (10) brzd pro kotoučovou brzdou s dílčím obložím, přičemž třmen po tržiskovém doobrábění tvoří plovoucí třmen, a má zdroj (12) brzdící síly a proti němu ležící opěrku (22). Pro beztržiskové tváření třmeny (10) brzd se používají dva díly (34, 36) formy, které ho částečně uchycují, a ve kterých se vytvoří na třmeny (10) brzd dosedací plochy (Q1, Q2, Q3, Q4, Q5), jakož i záběrové plochy (S1/2, S3, S4, S5) tak, že třmen (10) brzd je pro tržiskové doobrábění svými dosedacími plochami (Q1, Q2, Q3, Q4, Q5) definované opřitelný a upínacími silami, zabírajícími na jeho záběrových plochách (S1/2, S3, S4, S5) pevně upnutelný. Aby se rozsah tržiskového doobrábění udržel co možná nejmenší, tak se při beztržiskovém tváření vytvářejí opěrka (22) a dosedací plochy (Q1, Q2, Q3, Q4, Q5) třmeny (10) brzd v jednom a téže dílu (34) formy.  
 (74) Andera Jiří Ing., Nad Štolou 12, Praha 7, 17000;

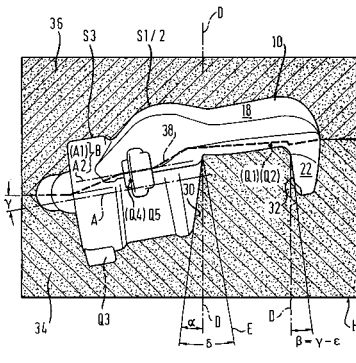

- (7) (51) **F 16 D 65/12**  
 (21) **2003-1247**  
 (71) KNORR-BREMSE SYSTEME FÜR NUTZFAHRZEUGE GMBH, München, DE;  
 (72) Khambekar Suryakant, München, DE;  
 Baumgartner Hans, Moosburg, DE;  
 Pahle Wolfgang, Heilbronn, DE;  
 (54) **Brzdový kotouč a způsob jeho výroby**  
 (22) 02.11.2001  
 (32) 13.11.2000  
 (31) 2000/10056161  
 (33) DE  
 (86) PCT/EP01/12719  
 (87) WO 02/038978  
 (57) Řešení se týká brzdového kotouče, zvláště pro pozemní vozidla, s axiálními brzdovými plochami, zvláště brzdový kotouč vnitřně chlazený, se dvěma třecími prstenci spojenými stojinami (4), přičemž brzdový kotouč (1) je opatřen na alespoň jedné ze svých vnějších ploch kovovou nekeramickou nástříkovou vrstvou (8). Nástříková vrstva je vytvořena zvláště způsobem nástříku obloukem, plamenem nebo plazmovým nástříkem.  
 (74) Novotný Karel Ing., Terronská 21, Praha 6, 16000;

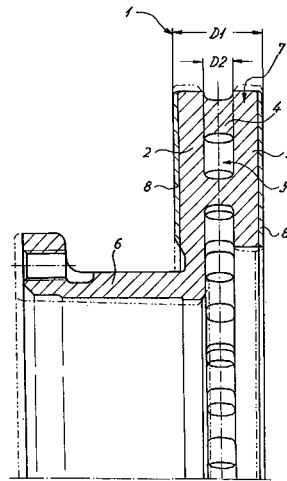

- (7) (51) **F 16 D 69/02**  
 (21) **2003-1011**  
 (71) MENZOLIT FIBRON GMBH, Bretten, DE;  
 (72) Ehnert Gerd, Forst, DE;  
 (54) **Způsob výroby keramických brzdových disků s vložkou ve výlisku před pyrolýzou**  
 (22) 20.09.2001  
 (32) 18.10.2000, 31.08.2001  
 (31) 2000/10051808, 2001/10142768  
 (33) DE, DE  
 (86) PCT/EP01/10879  
 (87) WO 02/033285  
 (57) Řešení se týká způsobu výroby keramického brzdového disku z výlisku (1) sestávajícího z listové lisovací hmoty SMC (2) s výtuznými vlákny pyrolýzou a infiltrací porézního tvarového tělesa (3) taveninou. Pro vytvoření tvarového tělesa (3) z jednoho kusu, majícího velmi složité vnitřní dutiny, způsob zahrnuje následující kroky: ze sendviče sestávajícího z SMC (2), termoplastické vložky (4) a SMC (2) se v jednom pracovním kroku v nástroji (5a, 5b) při působení tlaku a teploty vyrobí výlisek (1), přičemž vložka (4) vyplňuje výlisek (1) v jeho celé ploše a obsahuje otvory (6) vytvořené tak, že horní a spodní vrstvy SMC (2) jsou alespoň místy navzájem spojeny.  
 (74) Čermák Karel jr., JUDr. Ph.D., Národní třída 32, Praha 1, 11000;

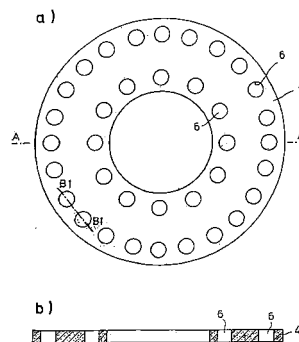

- (7) (51) **F 16 L 11/06, F 16 L 11/12**  
 (21) **2003-2252**  
 (71) NOBEL PLASTIQUES, Marolles, FR;  
 (72) Bremard Patrick, Reims, FR;  
 Milhas Pierre, Vitry le Francois, FR;  
 (54) **Vícevrstvá trubice pro přívod pohonných látek**  
 (22) 09.04.2002  
 (32) 13.04.2001  
 (31) 2001/0105122  
 (33) FR  
 (86) PCT/FR02/01227

- (87) WO 03/042589  
 (57) Vícevrstvá trubice je složená z vnější, střední a vnitřní vrstvy, která je zhotovena z termoplastického materiálu. Vnitřní a vnější vrstva obsahuje přísady, jež činí tyto vrstvy vodivými.  
 (74) PATENTSERVIS PRAHA a.s., Jivenská 1, Praha 4, 14000;

7 (51) **F 16 L 15/06**(21) **2003-2441**

(71) VALLOUREC MANNESMANN OIL &amp; GAS

FRANCE, Aulnoye-Aymeries, FR;

SUMITOMO METAL INDUSTRIES, LTD., Osaka-shi, JP;

(72) Noel Thierry, Sebourg, FR;

Roussie Gabriel, Mons en Baroeul, FR;

(54) **Prvek se závitem pro trubkový spoj se závitem odolným proti únavě**

(22) 04.03.2002

(32) 09.03.2001

(31) 2001/0103249

(33) FR

(86) PCT/FR02/00773

(87) WO 02/073076

(57) Část závitů (12) prvku (2) se závitem má spirálovou drážku (22), která vychází z vrcholu závitů. Drážka (22) je provedena na všech závitěch nebo na části závitů v jedné nebo obou koncových oblastech, t.j. v oblasti (32) prvních závitů v záběru a oblasti (36) posledních závitů v záběru, a volitelně je vytvořena také na závitěch v oblasti (34) prostředních závitů. Snižuje tuhost závitů s drážkou v koncové oblasti nebo koncových oblastech vzhledem k tuhosti závitů v oblasti prostředních závitů. Trubicový spoj se závitem získaný po našroubování prvku se závitem na sdružený prvek se závitem je mnohem odolnější proti cyklickému namáhání v tahu a/nebo v axiálním tlaku a/nebo v ohybu.

(74) Všečetka Miloš JUDr., Hálkova 2, Praha 2, 12000;

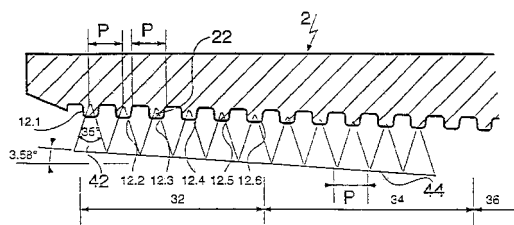
7 (51) **F 16 L 15/06**(21) **2003-2444**

(71) VALLOUREC MANNESMANN OIL &amp; GAS

FRANCE, Aulnoye-Aymeries, FR;

SUMITOMO METAL INDUSTRIES, LTD., Osaka-shi, JP;

(72) Noel Thierry, Sebourg, FR;

Roussie Gabriel, Mons en Baroeul, FR;

Varenne Emmanuel, Villefranche-sur-Saône, FR;

(54) **Trubkový závitový spoj s lichoběžníkovými závity s konvexně zaoblenou plochou**

(22) 04.02.2002

(32) 09.02.2001

(31) 2001/0101793

(33) FR

(86) PCT/FR02/00420

(87) WO 02/065012

(57) Trubkový závitový spoj zahrnuje dva elementy, vnitřní element (1) a vnější element (2), navzájem spojené závitem dotaženým daným kroutícím momentem, ve kterém, před jejich spojováním, alespoň jedna plocha (125) závitů, na kterou působí styčný tlak, vykazuje pravidelný konvexně zaoblený tvar. Má poloměr (R1) zakřivení v rozmezí 2 až 60 mm, a nachází se v bodovém styku s korespondující plochou (26) spoluzabírajícího

elementu (1, 2). V jednom provedení je konvexně zaoblenou plochou (125) bok vnějšího nebo vnitřního závitů a jeden ze závitů, vnější závit nebo vnitřní závit, zahrnuje drážku (31), vytvořenou ve vrcholu (29) závitů, pro zvýšení pružnosti buď konvexně zaobleného boku (125) nebo korespondujícího boku. Uvedená geometrie je způsobilá kompenzovat změny polohy styku mezi těmito boky.

(74) Všečetka Miloš Dr., Hálkova 2, Praha 2, 12000;

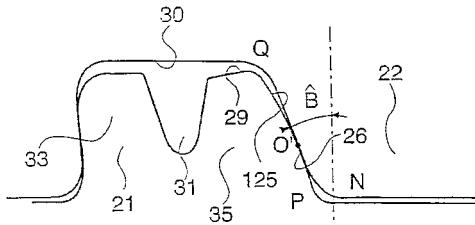
7 (51) **F 16 L 58/10, B 28 B 21/94**(21) **2003-796**

(71) SEVERN TRENT WATER LIMITED, Birmingham, GB;

YORKSHIRE WATER SERVICES LIMITED, Bradford, GB;

NCC DANMARK A/S, Hellerup, DK;

ANGLIAN WATER SERVICES LIMITED, Huntingdon, GB;

EUROPROJECTS (LTTC) LIMITED, Loughborough, GB;

(72) Weatherby Nicholas Leo, West Bridgeford, GB;

Turner Matthew Richard, West Bridgeford, GB;

(54) **Způsob vykládání potrubního vedení flexibilní vložkou**

(22) 19.09.2001

(32) 19.09.2000

(31) 2000/0022921

(33) GB

(86) PCT/GB01/04166

(87) WO 02/025156

(57) Při zpracování flexibilní vložky (2) zahrnující vnitřní vrstvu (3) kompozitního materiálu obsahujícího termoplast a výztužná vlákna a vnější vrstvu (4) do konstrukčního prvku uvnitř potrubního vedení (1) se přední díl ústrojí (5) nasouvá do vložky (2), jeho střední díl (7) ohřívá vrstvu (3) z jedné její strany, a zadní díl (10) dotlačuje ohřátou vrstvu (3) kompozitního materiálu na vnitřní povrch potrubního vedení (1). Střední díl (7) je tvořen ohřívacími prostředky (8) produkujícími horký plyn, který pod tlakem nuceně prostupuje vnitřní vrstvu (3) kompozitního materiálu a vytváří mezi vnitřní vrstvou (3) a vnější vrstvou (4) vzduchovou mezeru (14). Horký plyn zajišťuje rovnoměrný ohřev vrstvy (3) kompozitního materiálu a roztavení termoplastu, který následně dokonale obalí výztužná vlákna, a poté se ochladí a ztuhne za vytvoření konstrukčního prvku.

(74) Všečetka Miloš JUDr., Hálkova 2, Praha 2, 12000;

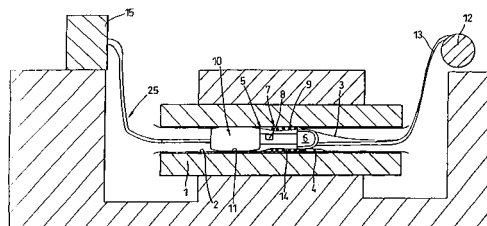
7 (51) **F 16 N 25/00, F 16 N 7/14**(21) **2003-2106**

(71) LINCOLN GMBH &amp; CO. KG, Walldorf, DE;

- (72) Schmidt Hartmut, Leimen, DE;  
 (54) **Zařízení pro napájení více napájených míst, jako mazacích míst**  
 (22) 02.12.2002  
 (32) 02.02.2002  
 (31) 2002/10204245  
 (33) DE  
 (86) PCT/EP02/13758  
 (87) WO 03/067143  
 (57) Zařízení pro napájení více napájených míst, zejména mazacích míst mazivem nebo podobnými viskózními čerpanými médii, prostřednictvím centrálního čerpadla (1) obsahuje dvoupotrubní rozdělovač (2) s přiřazeným kompresním prostorem (3). Připojný blok obsahuje například 3/2-cestný ventil (4), přiřazený k dvoupotrubnímu rozdělovači (2). Napájecí potrubí (5) spojuje čerpadlo (1) s přípojným blokem. Zpětné potrubí (6) odbočuje od napájecího potrubí (5) k zásobě (7) čerpaného média, jako maziva. Dále obsahuje 2/2-cestný ventil (8) ve zpětném potrubí (6), jakož i prostředky určené pro řízení.  
 (74) Švorčík Otakar JUDr., Hálkova 2, Praha 2, 12000;

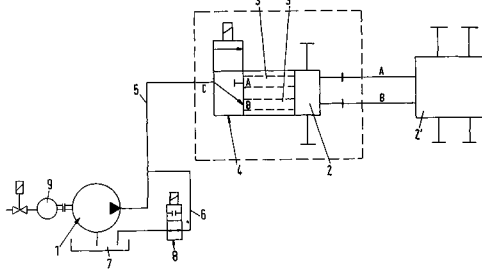

- (75) **F 16 S 3/00, F 16 S 5/00, B 22 D 25/00**  
 (21) **2003-1104**  
 (71) HÜTTE KLEIN-REICHENBACH GESELLSCHAFT M. B. H., Schwarzenau, AT;  
 (72) Dobesberger Franz, Schwarzenau, AT; Flankl Herbert, Perg, AT; Leitmeier Dietmar, Schleißheim/Wels, AT; Birgmann Alois, Moosdorf, AT;  
 (54) **Lehký konstrukční prvek, způsob a zařízení k jeho výrobě**  
 (22) 17.04.2003  
 (32) 19.04.2002  
 (31) 2002/610  
 (33) AT  
 (57) Lehký konstrukční prvek (1) sestává z alespoň částečně uzavřeného kovového tělesa (12) vnější stěny, a z vnitřní oblasti (13), vytvořené z kovové pěny pomocí pyrometalurgie, kde vnitřní oblast (13) je vytvořena jako jádro (10) alespoň v oblasti přiléhající na těleso vnější stěny s kompaktní povrchovou vrstvou (14) jádra, přičemž s touto vrstvou je spojena kovovou vazbou vypěněná vnitřní část jádra. Jádro (10) je obklopeno jako tělesem (12) vnější stěny vrstvou litého kovu bez pórů, ve spojení s tvarovým stykem nebo kovovou vazbou s povrchovou vrstvou (14) jádra. Při způsobu se v prvním kroku vyrobí jádro s povrchovou vrstvou a s vypěněnou vnitřní částí, která tuto vrstvu vyplňuje a je s ní spojena kovovou vazbou. Ve druhém kroku se toto jádro polohuje v lící formě, a v ní se toto jádro pomocí tlakového lití zalije taveninou, a tato se nechá ztuhnout, za vytvoření tělesa vnější stěny. Zařízení k výrobě lehkého konstrukčního prvku (1) sestává ze zařízení (2) na výrobu jádra a ze zařízení (3) na tlakové lití vnější stěny.  
 (74) Kubát Jan Ing., Přístavní 24, Praha 7, 17000;

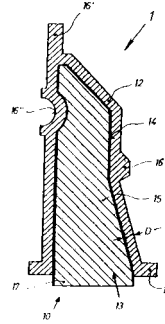

- (75) **F 23 C 6/04**  
 (21) **2003-1468**  
 (71) MESSER GRIESHEIM GMBH, Frankfurt, DE;  
 (72) Franke Heinz, Krefeld, DE; Köder Horst, Luppenau, DE;  
 (54) **Způsob dodatečného spalování produktů z neúplného spalování ve spalovacím pásnu a dmyšná trubice pro provádění způsobu**  
 (22) 27.11.2001  
 (32) 30.11.2000  
 (31) 2000/10059440  
 (33) DE  
 (86) PCT/EP01/13805  
 (87) WO 02/044617  
 (57) Způsob dodatečného spalování produktů spočívá v tom, že je ve směšovací komoře (8) dmyšné trubice kyslík, přiváděný jako oxidační prostředek, ohříván produkty spalovací reakce vytvořenými při spalování paliva na nejméně 560 °C a rychlostí nejméně 265 m/s je vhněn do spalovacího pásnu. Způsob zajišťuje při dodatečném spalování produktů z neúplného spalování podstatné zlepšení podmínek přechodu tepla ve spalovacím pásnu, a to zaváděním kyslíku v řízeném impulzovém proudu, přizpůsobeném konkrétním podmínkám procesu, při nízké měrné spotřebě kyslíku. Dmyšná trubice na palivo/kyslík sestává z axiálního palivového kanálu (1), který je spojen palivovou tryskou (2), soustředně obklopanou pouzdem (5), se směšovací komorou (8) obsahující čelní výstupní trysku (9), z kyslíkového kanálu (4) s přívodem kyslíku (3), obklopujícího axiální palivový kanál (1), a spojeného primárním průřezem (6) a sekundárním průřezem (7) se směšovací komorou (8), a z vodního chladičského traktu (10), obklopujícího kyslíkový kanál (4) s primárním průřezem (6) a sekundárním průřezem (7) a směšovací komoru (8), a přívodu (11) a odvodu (12) chladičské vody.  
 (74) Švorčík Otakar JUDr., Hálkova 2, Praha 2, 12000;

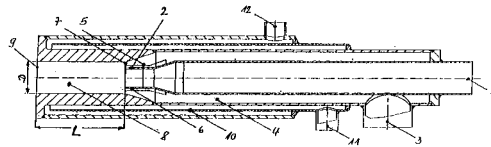

- (75) **F 23 C 10/00, F 23 C 10/18**  
 (21) **2002-1337**  
 (71) MIKODA Jiří Ing. CSc., Ústí nad Labem, CZ;  
 (72) Mikoda Jiří Ing. CSc., Ústí nad Labem, CZ;  
 (54) **Fluidní kotel na spalování uhlí, biomasy a plyných paliv**  
 (22) 17.04.2002  
 (57) Fluidní kotel spalující uhlí, biomasu a plyné palivo, jehož podstata spočívá v tom, že pevné palivo je přiváděno na fluidní spalovací vrstvu křemičitého písku, jejíž granulometrie je plně nebo částečně v celkovém rozsahu 0,3 až 2 mm, společně s proudem sekundárního spalovacího vzduchu nebo směsi spalovacího vzduchu a recyklačních spalin. Do fluidní spalovací vrstvy

křemičitého písku je instalován výměník (3), fluidní spalovací vrstva křemičitého písku, ohřívací voda nebo ohřívána parovodní směs. Výměník (3) je instalován minimálně 0,4 m nad trubkový propadový roštem (2) fluidní spalovací vrstvy křemičitého písku a minimálně v této výšce nad trubkovým propadovým roštem (2) je vyzděna membránová stěna (1.1) spalovací komory (1) fluidního kotle. Do fluidní spalovací vrstvy křemičitého písku je trubkou či trubkami přiváděno plynné palivo ke startu kotle nebo pomocné či alternativní palivo fluidního kotle, fluidačním médiem fluidní spalovací vrstvy křemičitého písku je vzduch přiváděný přes trubkový propadový rošt (2). Spalovací komora (1) fluidního kotle je ve výšce minimálně 1,5 m nad fluidním propadovým roštem (2) zúžena na minimálně 2/3 průřezu trubkového propadového roštu (2) a do tohoto zúženého prostoru spalovací komory (1) fluidního kotle je eventuálně přiváděn terciární spalovací vzduch nebo recyklační spaliny.

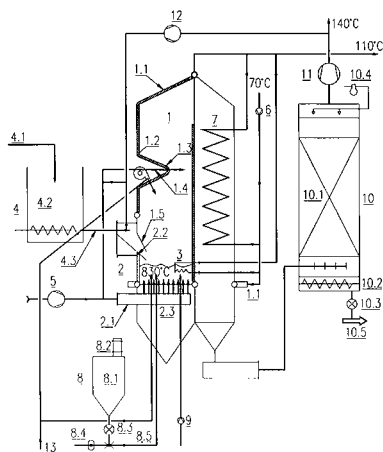
7 (51) **F 23 G 7/12**(21) **2002-1363**(71) HOLEMÝ Stanislav Ing., Vyškov, CZ;  
SKUBIDA Stanislav, Dobruška, CZ;  
KREJČÍ Petr, Brno, CZ;  
OCHVÁT Juraj, Ostrava, CZ;

(72) Ochvát Juraj, Ostrava, CZ;

(54) **Zařízení na zpracování pryžového a plastového odpadu**

(22) 18.04.2002

(57) Zařízení na zpracování pryžového a plastového odpadu sestává z uzavíratelné komory (1) s kouřovodem (8), na jejichž vnitřních stěnách a dně jsou uloženy zdroje (4) tepelné energie. Do komory (1) je vložen mobilní kontejner (2) s odpadem (3), ve kterém je vytvořena průchozí středová dutina a jehož vnější plášť je opatřen odvodními otvory (7) zplodin. Působení zdrojů (4) tepelné energie na odpad (3) v kontejneru (2) je 15 až 45 minut při teplotě 280 ° až 750 °. Zdrojem (4) tepelné energie je plynový hořák, elektrický tepelný zářič nebo kombinace obou. Mobilní kontejner (2) je tvořen dvěma soustřednými válci s rozdílným průměrem, s uzavřeným horním čelem opatřeným odvodním otvorem (7) a s otevíracím dnem (6), opatřeným otvorem. Mobilní kontejner (2) může být dále ve spodní části opatřen odvodní výpustí (9). Odvodní otvory (7) zplodin jsou situovány proti zdrojům (4) tepelné energie. Nad kouřovodem (8) je s výhodou kolmo umístěn plynový hořák.

(74) Baumová Radmila Ing., Nádražní 29, Žďár nad Sázavou, 59101;

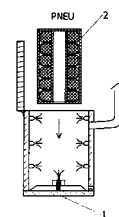
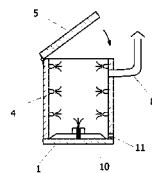
7 (51) **F 23 K 3/02**(21) **2003-1948**(71) BABCOCK-HITACHI KABUSHIKI KAISHA,  
Tokyo, JP;(72) Ohtani Yoshinori, Kure-shi, JP;  
Yoshizako Hidehisa, Kure-shi, JP;  
Kanemoto Hiroaki, Kure-shi, JP;  
Takeno Yutaka, Kure-shi, JP;  
Shimogori Yoshio, Kure-shi, JP;  
Tsumara Toshikazu, Kure-shi, JP;  
Takahashi Yoshitaka, Kure-shi, JP;(54) **Rozdělovač paliva pro kanál dodávky paliva, systém dodávky paliva a způsob činnosti tohoto rozdělovače**

(22) 03.12.2001

(86) PCT/JP01/10542

(87) WO 03/048643

(57) Rozdělovač paliva pro kanál dodávky paliva sestává z kanálu (4) dodávky paliva k dodávání uhelné směsi, sestávající se z pevného paliva a nosného plynu, do každého z jednoho nebo více hořáků (5) umístěných na stěnách nebo v rohových částech vytvořených stěnami ohniště (8), kanálových větví (15, 16), které jsou rozvětveny z rozvětřující se části v kanálu (4) dodávky paliva a jsou připojeny k odpovídajícímu hořáku (5), a hradítka (11), které je umístěno uvnitř kanálu (4) dodávky paliva na straně proti proudu vůči rozvětřující se části, schopného měnit svůj úhel (θ) sklonu vůči směru toku uhelné směsi tak, že je schopno měnit vzájemný rozdíl v koncentraci pevného paliva v uhelné směsi dodávané do příslušných kanálových větví (15, 16). Systém dodávky paliva má rozdělovač paliva pro kanál (4) dodávky paliva, umístěný mezi mlýnem k mletí pevného paliva a hořáky (5) umístěnými na stěnách ohniště (8). Způsob činnosti rozdělovače spočívá ve změně úhlu (θ) sklonu hradítka (11) vůči směru toku uhelné směsi.

(74) PATENTSERVIS PRAHA a.s., Jivenská 1, Praha 4, 14000;

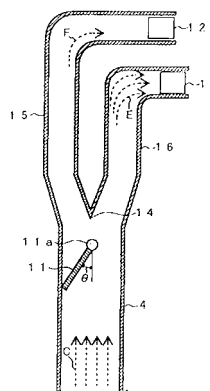



7 (51) **F 23 N 1/00, F 02 D 41/14**(21) **2003-2262**(71) POWITEC INTELLIGENT TECHNOLOGIES  
GMBH, Essen, DE;(72) Wintrich Franz, Essen, DE;  
Stephan Volker, Hüpstedt, DE;(54) **Způsob regulace termodynamického procesu, zejména procesu spalování, a zařízení k provádění tohoto způsobu**

(22) 28.02.2002

(32) 02.03.2001, 14.03.2001, 10.12.2001

(31) 2001/10110184, 2001/10112160, 2001/10160412

(33) DE, DE, DE

(86) PCT/EP02/02136

(87) WO 02/077527

(57) Způsob regulace termodynamického procesu, zejména procesu spalování, při kterém se měří stav ( $s_t$ ) systému, porovnává se s optimalizačními cíli ( $r^i$ ), a pro regulaci se v systému provádějí vhodné regulační akce ( $a^i$ ), přičemž se zjišťuje model (PM) procesu, nezávislý na optimalizačních cílech, který popisuje účinky akcí ( $a_i$ ) na stav ( $s_t$ ) systému, a situační zhodnocení (SB), nezávislé na modelu (PM) procesu, zhodnocuje pomocí funkce ( $u_t$ ) kvality stav ( $s_t$ ) systému vzhledem k optimalizačním cílům ( $r^i$ ). Zařízení zahrnuje senzory (5) pro měření stavu ( $s_t$ ) systému, počítač (9) pro použití modelu (PM) procesu k situačnímu zhodnocení (SB) a zpětnou vazbu na systém pro provádění regulačních akcí ( $a^i$ ).

(74) Andera Jiří Ing., Nad Štolou 12, Praha 7, 17000;

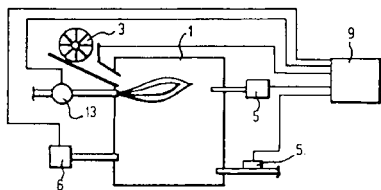
7 (51) **F 24 J 2/38, F 24 J 2/46, F 24 J 2/52, F 24 J 2/54, H 01 L 31/042, H 01 L 31/05**(21) **2002-2831**

(71) HABER Michael Bohumir, Wentworthville, AU;

(72) Haber Michael Bohumir, Wentworthville, AU;

(54) **Mechanismus naklání souboru sad solárních panelů**

(22) 29.01.2001

(32) 27.01.2000, 27.01.2000, 15.08.2000

(31) 2000/5258, 2000/5259, 2000/9370

(33) AU, AU, AU

(86) PCT/AU01/00074

(87) WO 01/055651

(57) Mechanismus (11) naklání souboru (10) sad (12, 13, 14) solárních panelů (15) je přizpůsoben všem povětrnostním a slunečním podmínkám a dále je přizpůsoben k tomu, aby nakláněl sady (12, 13, 14) panelů (15) tvořící soubor (10) solárních panelů (15) najednou. Mechanismus (11) naklání zahrnuje nakláněcí zařízení jednotlivých panelů (15), spojených s každou sadou (12, 13, 14) panelů (15), které tvoří soubor (10). Individuální nakláněcí zařízení podporuje každou sadu (12, 13, 14) panelů (15), ke které patří, kolem alespoň první nakláněcí osy (17). Všechny první nakláněcí osy (17) jsou srovnány podél všeobecné první nakláněcí osy (17). Všeobecná první nakláněcí osa (17) je srovnána tak, že střed hmoty souboru (10) solárních panelů (15) leží na nebo blízko všeobecné první nakláněcí osy (17), takže síla potřebná k naklání souboru (10) kolem všeobecné první nakláněcí osy (17) je minimální.

(74) Bublíková Dana Ing., Turistická 28, Jablonec nad Nisou, 46601;

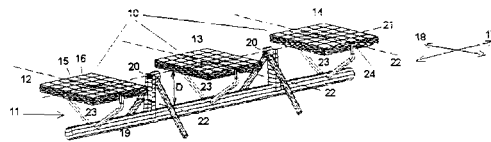
7 (51) **F 28 B 11/00, F 28 C 3/06**(21) **2002-141**

(71) VUC PRAHA, A.S., Praha, CZ;

(72) Navrátil Zdeněk Ing., Praha, CZ;

(54) **Způsob intenzifikace a zařízení pro výměnu tepla v dispergované soustavě kapalina - plyn**

(22) 14.01.2002

(57) Způsob intenzifikace výměny tepla v dispergované soustavě kapalina-plyn se realizuje tím, že se kapalina pomocí trysky převede do dispergované formy v zařízení - směšovací kondenzátoru s pláštěm (1), hrdly (2, 3, 4, 5), s tryskami (6), s disky (7) a plochým kanálem (8). Proti trysce je v kondenzátoru umístěna druhá tryska, kterou se přivádí plyn. Vzniklé turbulentní toky obou médií ve tvaru kuželů, vznikající na výstupu z trysek, jdou proti sobě a při jejich střetu vzniká prostředí, které velmi pozitivně zintenzivní přestup tepla a hmoty. Používat lze způsobu a zařízení především pro kondenzaci soustavy voda - vodní pára, obecně pak jako výměník tepla, k mísení kapalin a plynů a k vlhčení plynů.

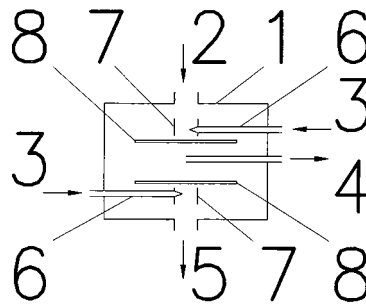
7 (51) **F 41 G 3/26**(21) **2003-872**

(71) STN ATLAS ELEKTRONIK GMBH, Bremen, DE;

(72) Bollweg Karsten Dr., Hamburg, DE;

Gallhuber Anton Dr., Regensburg, DE;

(54) **Způsob a zařízení pro simulaci střelby**

(22) 28.07.2001

(32) 13.10.2000

(31) 2000/10050691

(33) DE

(86) PCT/EP01/08775

(87) WO 02/031429

(57) U způsobu pro stimulaci střelby z hlavního zbraně se pro dosažení větších dosahů střelby ovládním spouště (19) na hlavního zbraně vysílá z laserových impulsů sestavený laserový paprsek (24), vypočítá se letová dráha (30) odpálené virtuální střely a průběžně se zjišťují odchylky letové dráhy od zaměření na cíl v okamžiku výstřelu. První laserový paprsek se podle odchylek letové dráhy natáčí (261), měří se doba letu (28) od cíle reflektovaných laserových impulsů prvního laserového paprsku a z toho se určuje vzdálenost cíle (29). Pro tuto vzdálenost cíle se například vypočítává doba letu odpálené virtuální střely a porovnává se s dobou uběhlou od okamžiku výstřelu do příjmu reflektovaných laserových impulsů a při shodě v rámci tolerančního rozpětí se vyšle kódovaný druhý laserový paprsek (25) v naposled prvním laserovým paprskem zaujatém směru (262). Druhý laserový paprsek je přijat na cíli, a tam se z polohy detektoru na cíli, přijímajícího laserový paprsek, a z předaných kódovacích informací vypočítá škoda způsobená zásahem. Zařízení pro simulaci střelby má s počítačem (30) letové dráhy

spojené vychylovací zařízení (26) pro natačení směru vysílání laserových paprsků (24, 25).

- (74) PATENTSERVIS PRAHA a.s., Jivenská 1, Praha 4, 14000;

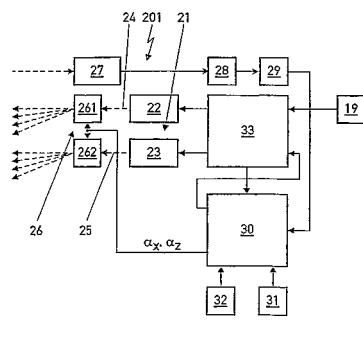

7 (51) **G 01 K 17/10**

(21) **2003-2734**

(71) INVENSYS METERING SYSTEMS GMBH  
LUDWIGSHAFEN, Ludwigshafen, DE;

(72) Schäfer Burghard, Mutterstadt, DE;

(54) **Měřič množství tepla**

(22) 06.03.2002

(32) 09.04.2001

(31) 2001/0668

(33) CH

(86) PCT/EP02/02410

(87) WO 02/082030

(57) V měřicí trubici (1) jsou umístěny dva ultrazvukové měniče (2) k měření rychlosti proudění a/nebo průtočného množství média a dvěma teplotními čidly k měření teploty média v přívodním vedení a zpětném vedení. Podle řešení je jedno z teplotních čidel tvořeno teplotním senzorem (10), který je umístěn uvnitř pláště (4) jednoho ultrazvukového měniče (2) na jeho stěně (11). Teplotní senzor (10) je přitom s výhodou umístěn na ose (A) měřicí trubice (1).

- (74) Švorčík Otakar JUDr., Hálkova 2, Praha 2, 12000;

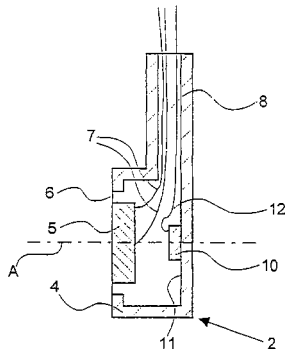

7 (51) **G 01 N 21/93**

(21) **2002-1565**

(71) BAUM Vladimír Ing., Kladno, CZ;

HOLLER Milan Ing., Praha, CZ;

JAKOB Miroslav Doc. Ing. CSc., Ostrava-Poruba, CZ;

(72) Baum Vladimír Ing., Kladno, CZ;

Holler Milan Ing., Praha, CZ;

Jakob Miroslav Doc. Ing. CSc., Ostrava-Poruba, CZ;

(54) **Způsob vyhodnocení struktury ocelí a slitin**

(22) 03.05.2002

(57)

Vyhodnocení struktury ocelí a slitin se provádí na základě srovnávání hodnoceného vzorku s etalonu těchto ocelí či slitin, při kterém se struktura hodnoceného vzorku sejme a upraví do digitální formy a je přenesena na monitor počítače. Na monitor počítače je současně přenesen

příslušný etalon, který je na digitálním nosiči v paměti počítače a obsluhou dojde postupnou obměnou digitálně zpracovaných etanolů na monitoru počítače k vyhodnocení relativní shody obou porovnávaných digitálně zpracovaných objektů.

- (74) Čmejla Vladimír, Rašínovo nábř. 54, Praha 2, 12800;

7 (51) **G 01 N 33/68**

(21) **2003-2054**

(71) EPIMMUNE INC., San Diego, CA, US;

(72) Sidney John, San Diego, CA, US;

Sette Alessandro, La Jolla, CA, US;

Grey Howard M., La Jolla, CA, US;

Southwood Scott, Santee, CA, US;

(54) **Podjednotkové vakcíny s A2 supermotiv**

(22) 29.01.2002

(32) 29.01.2001, 22.08.2001

(31) 2001/264969, 2001/935476

(33) US, US

(86) PCT/US02/02708

(87) WO 02/061435

(57) Způsoby přípravy vakcín, které jsou účinné u jedinců s alelami A2-supertypu. Analogy známých peptidových ligandů A2-supertypu se substitucemi jednotlivých aminokyselin a využitím peptidové knihovny se použily pro přesné definování vazebné specifity molekul A2-supertypu pro peptidy. Ačkoliv má každá molekula jedinečné preference, byly zjištěny značné přesahy ve specifitě. Přítomnost hydrofobních alifatických zbytků, L, I, V, M, A, T a Q v pozici 2 peptidových ligandů byla tolerována molekulami A2-supertypu, přičemž L, I, V, M, A a T byly tolerovány na C-konci. Ačkoliv analýza sekundárních vlivů na vazbu peptidu ukázala alelově specifické preference, byly též identifikovány společné rysy, a ty byl použity pro definování A2-supermotiv. Společné charakteristiky také korelují se zkříženou reaktivitou; více než 70 % peptidů, které se vázaly na A\*0201 s vysokou afinitou, se vázaly též na alespoň 2 další molekuly A2-supertypu. Řešení též poskytuje koeficienty pro použití při vývoji algoritmu pro predikci vazby peptidů na molekuly A2-supertypu.

- (74) Jirotková Ivana Ing., Nad Štolou 12, Praha 7, 17000;

7 (51) **G 02 C 3/02**

(21) **2002-1515**

(71) BRŮHOVÁ Stanislava MUDr., České Budějovice, CZ;

(72) Brůhová Stanislava MUDr., České Budějovice, CZ;

(54) **Brýle**

(22) 30.04.2002

(57) Brýle, určené zejména jako pomůcka pro líčení očí, jsou tvořeny dioptrickým sklem (8) pro jedno oko, které může být známým způsobem vsazeno v obrubě (1), a které je na jedné straně opatřeno nosníkem (2), s výhodou se dvěma protilehlými nad sebou uspořádanými vybráními (3, 3') pro nasazení na nos, a na druhé straně je opatřeno jedinou postranicí (4) pro fixaci brýlí před levým nebo pravým okem.

- (74) Sedlák Jiří Ing., Husova 16, České Budějovice, 37001;

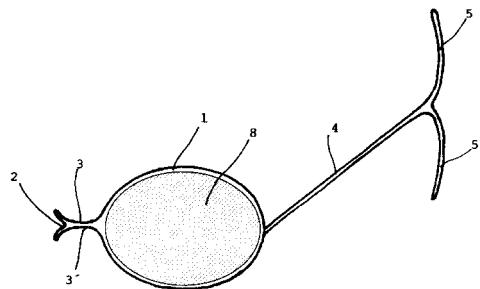

7 (51) **G 05 D 22/00, A 23 L 1/317, A 23 B 4/03**(21) **2003-1249**

(71) LAPIN Zygmunt Dipl., Ing., Verden, DE;

(72) Lapin Zygmunt Dipl., Ing., Verden, DE;

(54) **Způsob a zařízení pro odvlhčování potravin**

(22) 06.05.2003

(32) 13.05.2002

(31) 2002/10221254

(33) DE

(57) Při způsobu odvlhčování potravin, zejména surových salámů, se odvlhčování řídí obvykle prostřednictvím zjišťování relativní vlhkosti vzduchu v odvlhčovací komoře. Přitom dochází v důsledku malých rušivých vlivů ke zbytečnému kolísání regulace kvůli změnám relativní vlhkosti při změnách teploty. Způsob a zařízení pro odvlhčování potravin odstraňují nežádoucí kolísání regulace pomocí měření absolutní vlhkosti vzduchu prostřednictvím psychometrického měření rozdílu teplot.

(74) Maisner Martin JUDr., V Jámě 1, Praha 1, 11000;

7 (51) **G 06 F 13/24**(21) **2003-2079**

(71) INTERNATIONAL BUSINESS MACHINES

CORPORATION, Armonk, NY, US;

(72) Biran Giora, Zichran Ya'akov, IL;

Sostheim Tal, Kiryat Tivon, IL;

Machulský Georgy, Nahariya, IL;

Schiller Claudiu, Haifa, IL;

(54) **Způsob a zařízení pro přenos přerušení z periferního zařízení na hostitelský počítačový systém**

(22) 31.01.2001

(32) 31.01.2001

(31) 2001IB/0100121

(33) WO

(86) PCT/IB01/00121

(87) WO 02/061590

(57) Je popsáno zařízení pro přenos přerušení z periferního zařízení na hostitelský počítačový systém (10). Zařízení obsahuje vyrovnávací paměť (1660), určenou k ukládání indikátorů přerušení generovaných periferním zařízením. Odezvou na splnění určité, předem definované podmínky, vygeneruje řadič blok řídicích dat, který obsahuje úsek vlastních dat, přesune obsah vyrovnávací paměti (1660) do úseku vlastních dat v bloku řídicích dat a odešle blok řídicích dat na hostitelský počítačový systém.

(74) Kalenský Petr JUDr., Hálkova 2, Praha 2, 12000;

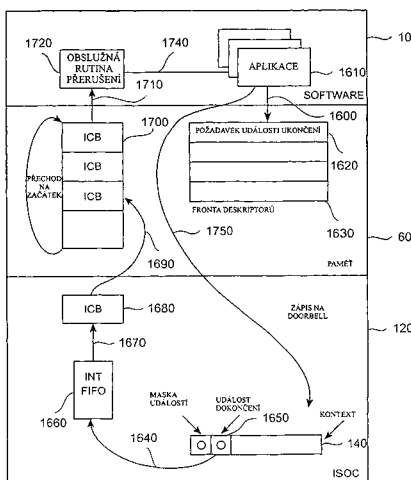
7 (51) **G 06 F 17/40, B 02 C 4/00**(21) **2003-2557**

(71) METSO MINERALS (TAMPERE) OY, Tampere, FI;

(72) Satola Esa Pekka, Tampere, FI;

(54) **Systém pro sběr informací**

(22) 13.03.2002

(32) 30.03.2001

(31) 2001/010673

(33) FI

(86) PCT/FI02/00197

(87) WO 02/080043

(57) V tomto způsobu jsou sbírány provozní informace ze zpracovací jednotky nerostného materiálu, informace jsou zpracovány a jsou prezentovány v podobě vhodné pro optimalizaci použití při vývojových pracích a zařízení, nebo pro služby přidané hodnoty pro zákazníka. Sebrané a/nebo předzpracovaná data mohou být dále přenesena rádiem, např. použitím celulární telefonní sítě a data z početných drticích jednotek mohou být sbírána v centralizovaném serveru. Data o provozu jsou získávána měřením zatížení jednotky např. tenzometry nebo snímači zrychlení. Předmětem tohoto řešení je také zpracovávající jednotka pro použití způsobu a systém, který obsahuje součásti nezbytné pro způsob.

(74) PATENTSERVIS PRAHA a.s., Jivenská 1, Praha 4, 14000;

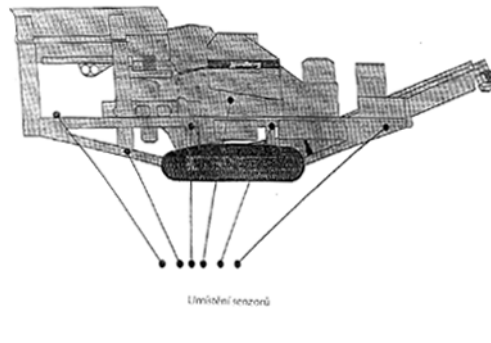
7 (51) **G 06 F 17/60**(21) **2003-2181**

(71) WM. WRIGLEY JR. COMPANY, Chicago, IL, US;

(72) Barton Steven P., Chicago, IL, US;

Chibe Paul, Chicago, IL, US;

(54) **Zařízení a způsob pro poskytování produktů v nákupním stanovišti**

(22) 08.01.2002

(32) 12.01.2001, 21.09.2001

(31) 2001/261512, 2001/960915

(33) US, US

(86) PCT/US02/00297

(87) WO 02/056141

(57) Předkládané řešení navrhuje různá zařízení a způsoby pro umožnění automatického vydávání produktů v nákupním stanovišti. V jednom provedení předkládané řešení pracuje se samo-snímáči pokladnou a umožňuje vydávání produktů s ostatními maloobchodními položkami, která si zákazník vybral a přinesl k nákupnímu stanovišti. Produkt je bezprostředně vydán a poskytnut zákazníkovi v nákupním stanovišti. Cena vydaného produktu se připočte k ceně vybraných a přinesených maloobchodních položek. Zákazník provádí jednu platbu jak za vydaný produkt, tak i za vybrané a přinesené položky. V jiném provedení je předkládané řešení modulární a pracuje v prostředí restaurace rychlého občerstvení. Řešení vyžaduje málo podlahového prostoru nebo prostoru na přepážkách, pouze málo zvyšuje cenu pracovní síly, může být namontován v nejrůznějších místech a umístěních, vydává produkty v jakémkoliv směru a může být integrován v podstatě s jakýmkoliv existujícím systémem.

(74) Korejzová Zdeňka JUDr., Spálená 29, Praha 1, 11000;

7 (51) **G 07 B 17/00**(21) **2003-1357**

(71) DEUTSCHE POST AG, Bonn, DE;

(72) Lang Jürgen, Bergisch Gladbach, DE;

Meyer Bernd, Königswinter, DE;

- (54) **Způsob opatřování poštovních zásilek záznamy o frankování**
- (22) 15.11.2001  
(32) 15.11.2000  
(31) 2000/10056599  
(33) DE  
(86) PCT/DE01/04258  
(87) WO 02/041261
- (57) Zákaznický systém zavádí od střediska přenosu hodnoty přes datové vedení poplatek a řídí tisk záznamů o frankování na poštovní zásilky. Středisko přenosu hodnoty zasílá na zákaznický systém datový balík. Podle řešení způsob uvádí, že středisko přenosu hodnoty vytváří kód a kód přenáší na zákaznický systém. V zákaznickém systému se vytvářejí data, která se kódem kódují tak, že středisko přenosu hodnoty může tato dekódovat. Data se od zákaznického systému posílají ke středisku přenosu hodnoty. Středisko přenosu hodnoty vytváří náhodné číslo a následovně data spolu s náhodným číslem kóduje znovu jak s kódem neznámým zákaznickému systému, tak i s kódem známým bezpečnostnímu modulu zákaznického systému. Takto kódovaná data následně přenáší na zákaznický systém. Řešení se dále týká zákaznického systému ke frankování poštovních zásilek a střediska přenosu hodnoty pro použití ve způsobu frankování.
- (74) Všečeka Miloš JUDr., Hálkova 2, Praha 2, 12000;

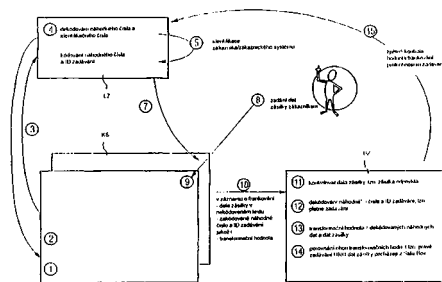

- 7 (51) **G 07 C 3/04**  
(21) **2003-2161**  
(71) HERMAN SLOVAKIA. S.R.O., Revúca, SK;  
(72) Nagypál Herman, Revúca, SK;
- (54) **Způsob na měření času provozu elektrických, zejména menších zařízení jako jsou přístroje, nářadí a spotřebiče, na zpracování naměřených údajů a zařízení k provádění tohoto způsobu**
- (22) 18.02.2002  
(32) 19.02.2001  
(31) 2001/240  
(33) SK  
(86) PCT/SK02/00002  
(87) WO 02/067204
- (57) Způsob na měření času provozu elektrických, zejména menších zařízení jako jsou přístroje, nářadí a spotřebiče, na zpracování naměřených údajů a zařízení k provádění tohoto způsobu, je charakterizován tím, že zapnutí vypínače (4) primárního elektrického obvodu (1) elektrického zařízení (6), připojeného na síťové napětí aktivuje měřicí elektrický obvod (9) s elektronickým měřicím čipem (8). Tento ve vazbě na zapnutí vypínače (4) měří čas provozu zařízení a výsledky měření se ukládají do paměti elektronického měřicího čipu (8), nebo se úplně, příp. částečně zpracují a zpracovaná data se uloží do paměti elektronického měřicího čipu (8). Po vypnutí vypínače (4) primárního el. Obvodu (1) se přeruší přívod el. Napětí do měřicího el. Obvodu (9) a měření se přeruší, nebo ukončí. Následně se primární el. Obvod (1) odpojený od přívodního napětí plánovaně nebo příležitostně na vymezený čas komunikačně připojí na externí čítací zařízení (14) příp. s napojeným počítačem (17), nebo na

externí počítač (18), vybavený komunikačním hardvarem. Poté s využitím externího čítacího zařízení (14) nebo externího počítače (18), vybaveného komunikačním hardvarem se aktivuje komunikační el. Obvod (12) a data z el. Měřicího čipu (8) se zpracují na výstupní informace za účelem jejich využívání.

- (74) Novotný Jaroslav Ing., Římská 45, Praha 2, 12000;

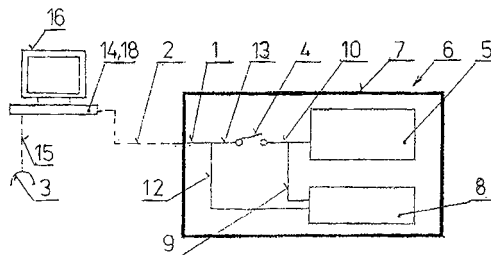

- 7 (51) **G 07 D 7/02**  
(21) **2003-2386**  
(71) WHD ELEKTRONISCHE PRÜFTECHNIK GMBH, Dresden, DE;  
(72) Puttkammer Frank, Coswig, DE;
- (54) **Bezpečnostní pásky**
- (22) 28.02.2002  
(32) 01.03.2001  
(31) 2001/10111848  
(33) DE  
(86) PCT/DE02/00749  
(87) WO 02/071345
- (57) Řešení se týká bezpečnostních pásek (1) k identifikaci originalnosti listin (2), sestávajících z nosných vrstev (10), z plošně nebo místně nanesených metalizovaných aplikačních vrstev (13) s definovaným plošným odporem a z místně nebo plošně modulovaně nanesených elektricky vodivých polymerních vrstev (12) s definovaným plošným odporem. Rozdíl mezi plošnými odpory vrstev (12, 13) je větší než 100 kΩ/na jednotku plochy. Bezpečnostní pásky (1) sestávají z ochranných vrstev (14), separačních vrstev (9), nosných vrstev (10) vyhlazujících podkladových vrstev (11) nebo lepicích vrstev (15). Bezpečnostní pásky (1) jsou integrovány v listinách (2), například dokumentech, cenných papírech nebo bankovkách.
- (74) Chlustina Jiří Ing., Jana Masaryka 43-47, Praha 2, 12000;

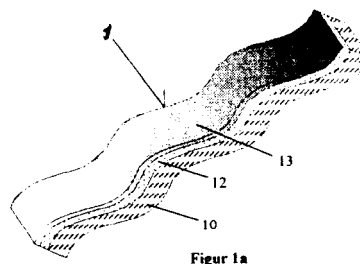

Figur 1a

- 7 (51) **G 07 D 7/20**  
(21) **2003-2076**  
(71) DEUTSCHE POST AG, Bonn, DE;  
(72) Denzer Rudi, Bonn, DE;  
Vullriede Carsten, Bad Honnef, DE;  
Diefenbach Jörg, Bickenbach, DE;
- (54) **Způsob a zařízení pro kontrolování ofrankování aplikovaných na poštovních zásilkách**
- (22) 23.01.2002  
(32) 02.02.2001  
(31) 2001/10105273  
(33) DE

- (86) PCT/DE02/00216  
 (87) WO 02/061695  
 (57) Způsob spočívá v tom, že se v alespoň jedné vybrané snímané zóně poštovní zásilky (MP) snímá grafická informace, načež se tato grafická informace porovnává s v paměti uloženými grafickými zobrazeními ofrankování. V případě, že tato grafická informace neodpovídá ani jednomu z v paměti uložených zobrazení, se tato poštovní zásilka (MP) podrobuje dalšímu kontrolnímu kroku. Předložené řešení se dále týká zařízení vhodného k provádění navrhovaného způsobu. Zařízení obsahuje jednotku (ACR) k rozpoznávání symbolů a ověřovací prostředky (SRU), tvořené např. fluorescenčním snímačem.
- (74) Všeček Miloš JUDr., Hálkova 2, Praha 2, 12000;

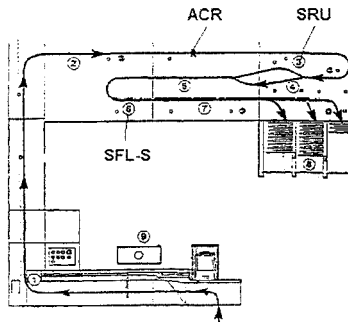

- 7 (51) **G 07 F 19/00**  
 (21) **2003-434**  
 (71) PROPEL TECHNOLOGY TEAM, LLC, Dallas, TX, US;  
 (72) Mamdani Malik, Dallas, TX, US;  
 Grant Curtis, Flower Mound, TX, US;  
 Johnson Patrick, Trophy Club, TX, US;  
 Bomar Kevin, Weatherford, TX, US;  
 Whatley Tim, Irving, TX, US;  
 (54) **Způsob a systém pro provádění bezdrátových transakcí elektronického obchodu**  
 (22) 12.07.2001  
 (32) 13.07.2000, 17.10.2000  
 (31) 2000/217997, 2000/690213  
 (33) US, US  
 (86) PCT/US01/22048  
 (87) WO 02/007117  
 (57) Podle způsobu provádění bezdrátových transakcí se v bezdrátovém komunikačním zařízení přijme první transakční kód a tento transakční kód se zobrazí na displeji bezdrátového komunikačního zařízení. Systém pro provádění hlasové transakce obsahuje bezdrátové komunikační zařízení (308, 408) upravené pro přijetí transakčního kódu a pro zobrazení tohoto transakčního kódu na svém displeji, a transakční zařízení (300) upravené pro přijetí transakčního požadavku od žadatele transakce, ověření identity žadatele transakce, přenos transakčního kódu do bezdrátového komunikačního zařízení a optické skenování transakčního kódu z displeje bezdrátového komunikačního zařízení (308, 408).
- (74) Pavlica Tomáš Ing., Lohmiského 846, Praha 5, 15200;

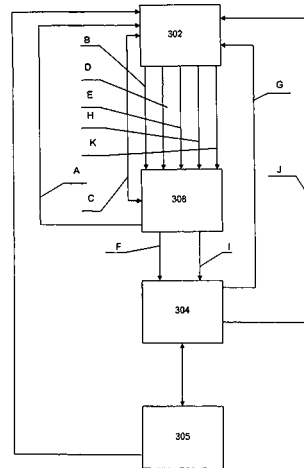

- 7 (51) **G 08 B 27/00, H 04 M 11/04**  
 (21) **2001-2955**  
 (71) SATTURN HOLEŠOV SPOL. S R. O., Holešov, CZ;  
 STAR-MONT PARDUBICE SPOL. S R. O.,  
 Pardubice, CZ;  
 (72) Tomšů Jaromír Ing., Holešov, CZ;  
 Korynta Radek Ing., Pardubice, CZ;  
 (54) **Globální informační, výstražný a varovací systém**  
 (22) 15.08.2001  
 (57) Globální informační, výstražný a varovací systém (viz obr. 1) obsahuje subsystém (1) zadávání a vkládání povelů do vysílaného nosného signálu, konkrétně signálu teletextu zvoleného televizního kanálu, subsystém (2) satelitního transpondéru a/nebo přenosovou síť (2') komunikačních vysílačů a subsystém (3) příjmu signálu a odbavení povelů. Subsystém (1) zadávání a vkládání povelů do vysílaného signálu obsahuje modul (1.1) zadávání povelů, modul (1.2) kódování signálu povelů a modul (1.3) vkládání kódovaného signálu povelů do vysílaného signálu. Subsystém (2) satelitního transpondéru i přenosová síť (2') telekomunikačních vysílačů pak obsahují modul příjmu (2.1), modul transponace (2.2) a modul vysílání (2.3) signálu. Subsystém (3) příjmu signálu a odbavení povelů je na vstupu vybaven alespoň jedním přijímačem (3.1) teletextového signálu dálkově zadávaných povelů z centra integrovaného záchranného systému, modulem (3.2) dekódování a dále alespoň jedním rozhraním (3.3) vybraným ze skupiny zahrnující rozhraní pro bezdrátové připojení k satelitnímu vysílání vybraného satelitního transpondéru, rozhraní pro anténní připojení k terestrickému vysílání zvoleného TV-kanálu a rozhraní pro kabelové připojení k lokální síti. TKR, případně jiné kabelové sítě umožňující datový analogový nebo digitální přenos signálu, který obsahuje teletextové informace.
- (74) Görig Jan Ing., Třída T. Bati 299, Zlín, 76422;

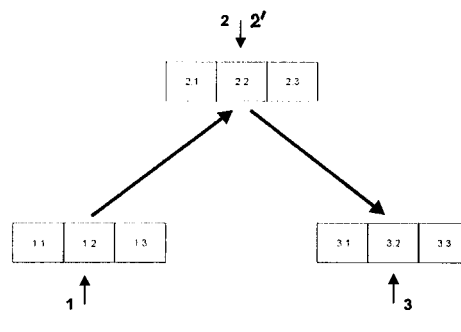

7 (51) **G 08 G 1/017, B 60 R 25/00**(21) **2001-2978**(71) KOFRÁNEK Jiří MUDr. CSc., Praha, CZ;  
HERMOCH Pavel Dr., Praha, CZ;  
EHLRICH Jiří Ing., Praha, CZ;(72) Kofránek Jiří MUDr. CSc., Praha, CZ;  
Hermoch Pavel Dr., Praha, CZ;

Ehrlich Jiří Ing., Praha, CZ;

(54) **Způsob a systém elektronické identifikace  
pohyblivých objektů**

(22) 16.08.2001

(57) Způsob a systém elektronické identifikace pohyblivých objektů prováděný na území (2) tak, že každý územně příslušný pohyblivý objekt (1) je při uvedení v činnost na území (2) vybaven na kontrolním místě (3) nezávislým identifikačním prvkem (9) osvědčení, který není součástí pohyblivého objektu (1), se záznamem o údajích pohyblivého objektu (1) i jeho majiteli. Každý tranzitující pohyblivý objekt (1) je při vstupu na území (2) na hraničním kontrolním místě (3) vybaven nezávislým tranzitním identifikačním prvkem (9) osvědčení, který není součástí pohyblivého objektu (1), se záznamem o údajích pohyblivého objektu (1) i jeho majiteli, který je odebrán tranzitujícím pohyblivému objektu (1) při opuštění území (2) na hraničním kontrolním místě (3) nebo při ztrátě statutu tranzitujícího pohyblivého objektu (1). Dále je každý územně příslušný pohyblivý objekt (1) vybaven při svém vzniku, nebo dodatečně, nezávislým identifikačním prvkem (8) pohyblivého objektu (1), umístěným uvnitř pohyblivého objektu (1), se záznamem o údajích pohyblivého objektu (1), a/nebo je v nezávislém tranzitním identifikačním prvku (9) osvědčení vytvořen zapisovačem (7) další záznam o údajích tranzitujícího pohyblivého objektu (1). Potom, při jakémkoliv průjezdu a/nebo kontrole pohyblivého objektu (1) na kontrolním místě (3) na území (2) nebo na jeho hranicích mohou být sejmutím snímačem (6) záznamu z identifikačního prvku (9) osvědčení, případně z identifikačního prvku (8) pohyblivého objektu (1), ověřovány údaje o pohyblivém objektu (1) i jeho majiteli při současném ověření pravosti odpovídajících záznamů elektronickým podpisem nebo jiným způsobem. Dále mohou být on-line ověřovány údaje o pohyblivém objektu (1) i jeho majiteli při současném ověření pravosti odpovídajících záznamů na identifikačním prvku (9) osvědčení a v územním registru (4) osvědčení.

(74) Loskotová Jarmila Ing., Kartouzská 4, Praha 5, 15021;

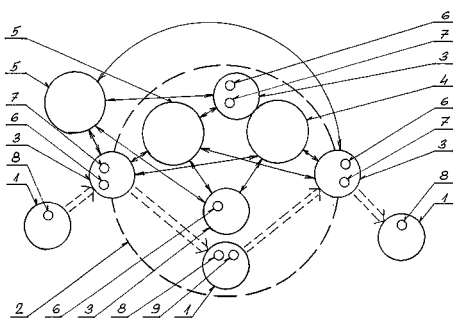
7 (51) **G 09 B 23/18**(21) **2002-1366**

(71) ŠAFÁŘ Ladislav Ing., Brno, CZ;

(72) Šafář Ladislav Ing., Brno, CZ;

(54) **Elektrotechnická stavebnice**

(22) 19.04.2002

(57) Elektrotechnická stavebnice obsahuje základní desku (1), propojovací prostředky a funkční moduly. Základová deska (1) je po obou stranách rozdělena do prvních polí (4) a druhých polí (5), z nichž každému prvnímu poli (4) na jedné straně je přiřazeno druhé pole (5) na její opačné straně a každé pole (4, 5) je opatřeno soustavou pevných, pravidelně uspořádaných, vnějších kontaktů (6), vnitřních

kontaktů (7) a osových kontaktů. Vnější kontakty (6) jsou propojeny s vnějšími kontakty (6) sousedních polí, vnitřní kontakty (7) prvních polí (4) jsou spojeny horizontálně vedenými spoji s vnitřními kontakty (7) téhož pole a alespoň některými vnějšími kontakty (6) sousedního pole. Vnitřní kontakty (7) druhých polí (5) jsou spojeny horizontálně vedenými spoji spojeny s vnitřními kontakty (7) téhož pole a alespoň některými vnějšími kontakty (6) sousedních polí. Vertikálně uspořádané, vnitřní osové kontakty (8) prvních i druhých polí (4, 5) jsou spojeny pomocí horizontálně vedených spojů s vertikálně uspořádanými, vnitřními osovými kontakty (8) sousedních polí a horizontálně uspořádané, vnitřní osové kontakty (8) prvních i druhého pole (4, 5) jsou spojeny vertikálně vedenými spoji s horizontálně uspořádanými, vnitřními osovými kontakty (8) sousedních polí. Krajiní osové kontakty (9) obou polí (4, 5) jsou spojeny se stejně umístěnými krajiními osovými kontakty (9) alespoň některých prvních i druhých polí. Na polích (4, 5) základní desky (1) jsou uloženy samostatné spojovací moduly (2) opatřené soustavou průchodek (12) pro umístění výměnných kontaktů (13). Rozložení průchodek (12) odpovídá rozložení pevných kontaktů každého pole (4, 5) a každý spojovací modul (2) je uzpůsoben pro uložení funkčního modulu (3), jehož připojovací kontakty (14) jsou vyvedeny v místech, jejichž polohy odpovídají poloze alespoň některých průchodek (12) spojovacího modulu (2).

(74) Žák Vitězslav Ing., Lidická 51, Brno, 60200;

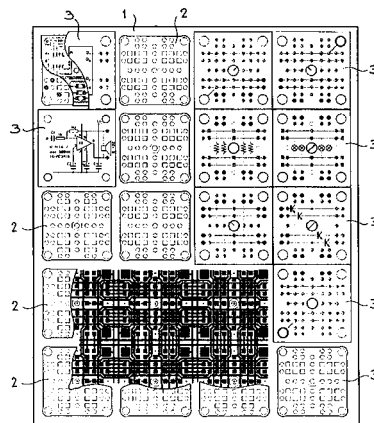
7 (51) **G 09 F 19/22**(21) **2003-350**

(71) SIDETRACK TECHNOLOGIES INC., Winnipeg, CA;

(72) Walker Robert, Winnipeg, CA;  
Caruk Bradley, Winnipeg, CA;(54) **Filmové/zábavní zařízení pro podzemní dráhu**

(22) 05.07.2001

(32) 06.07.2000

(31) 2000/2314281

(33) CA

(86) PCT/CA01/00999

(87) WO 02/005251

(57) Zařízení předvádí soubor stacionárních obrazů jako film cestujícím jedoucím ve vozidle podél cesty. Vozidlo se pohybuje známou rychlostí ve známé vzdálenosti od obrazů. Zařízení obsahuje zařízení osvětlení obrazů obsahující stroboskopické osvětlení každého obrazu. Obrazy umístěné paralelně podél stěny vozidla jsou přizpůsobeny v počtu, rozměru a vzdálenosti pro vozidlo jedoucí známou rychlostí a ve známé vzdálenosti od obrazů na jedné nebo obou stranách vozidla tak, aby se udržovala přibližně konstantní rychlost sledování a vnímaná velikost obrazů. Zařízení obsahuje montážní mechanismus k umístění každého obrazu vertikálně a při konstantní vzdálenosti od vlaku bez ohledu na nerovnosti v obrysu stěny. Odlesk vlivem vnitřního osvětlení ve

vozidle se zmenší nebo se vyloučí volbou vhodné intenzity osvětlení pro stroboskopické osvětlení.

- (74) Čermák Karel jr., JUDr. Ph.D., Národní třída 32, Praha 1, 11000;

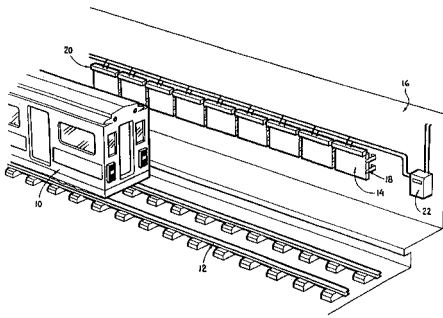

- 7 (51) **H 01 J 29/70**

(21) **2003-976**

(71) MATSUSHITA DISPLAY DEVICES (GERMANY) GMBH, Esslingen, DE;

(72) Ehrhardt Andreas, Plochingen, DE;

(54) **Barevná obrazovka a vychylovací systém pro barevnou obrazovku se zlepšenou konvergencí**

(22) 07.04.2003

(32) 12.04.2002

(31) 2002/02008410

(33) EP

- (57) Barevná obrazovka a vychylovací systém pro barevnou obrazovku, mající pravouhlé stínítko a systém pro generování svazku elektronů typu inline. Systém pro generování svazku elektronů typu inline generuje množinu svazku elektronů, vybíhajících ve společné rovině (3a), přičemž svazky elektronů jsou nasměrovány ke stínítku obrazovky. Za účelem korekce ohnutí vertikálních linií zelené barevné složky v rozích stínítka jsou na barevné obrazovce a ve vychylovacím systému barevné obrazovky uspořádány korekční magnety (8). Korekční magnety (8) jsou uspořádány v podstatě v rovině, kolmé ke směru průběhu svazků elektronů. V této rovině jsou korekční magnety (8) uspořádány při určitém úhlu vůči společné rovině (3a), ve které vybíhají svazky elektronů, přičemž tento úhle je mezi 20° a 70°. Řešení umožňuje poskytnout barevnou obrazovku, ve které lze korigovat konvenční ohnutí vertikálních linií zelené barevné složky, aniž by bylo nutné vynaložit nadměrné dodatečné úsilí, a která se může vyrobit při nízkých výrobních nákladech navzdory zlepšeným obrazovým parametřům barevné obrazovky.
- (74) Hakr Eduard Ing., Přístavní 24, Praha 7, 17000;

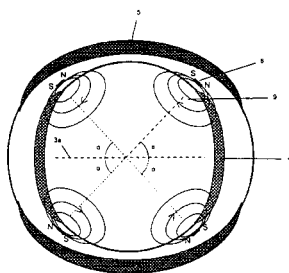

- 7 (51) **H 01 L 23/367, H 01 L 23/40**

(21) **2003-1246**

(71) ATS AUTOMATION TOOLING SYSTEMS, Cambridge, CA;

(72) Deboer Steven, Brantford, CA;

Ila Alin, Kitchener, CA;

O'Neill Kevin, Cambridge, CA;

Armstrong Ross, Cambridge, CA;

(54) **Zaklapávací přípeňovací spona chladiče**

(22) 05.05.2003

(32) 06.05.2002, 31.03.2003

(31) 2002/377621, 2003/402700

(33) US, US

- (57) Zaklapávací přípeňovací spona chladiče (130) slouží k připevnění sestavy chladiče k rámu. Zaklapávací přípeňovací spona chladiče obsahuje pár přípeňovacích svorek (260, 270). Každá přípeňovací svorka má jednu nebo více přípeňovacích noh a každá přípeňovací noha má prostředky zaklapávacího připevnění pro spojení s odpovídajícími prostředky připevnění rámu (160). K přitlaku na sestavu chladiče (130) se používá vačkové páky (180). Vačková páka (180) se pohybuje od první polohy, ve které vačková páka (180) netlačí sestavu chladiče (130) proti rámu (160), k druhé poloze, ve které vačková páka (180) sestavy chladiče (130) tlačí sestavu chladiče (130) proti rámu (160). Vačkové páky (180) dvou zaklapávacích přípeňovacích spon spojuje madlo (195) tak, že pohyb madla (195) ovládá simultánně obě vačkové páky (180).

- (74) Halaxová Zdeňka RNDr., Univerzitní 7, Olomouc, 77200;

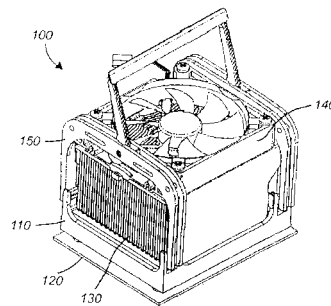

- 7 (51) **H 01 L 29/861, H 01 L 29/06, H 01 L 29/36, H 01 L 21/329**

(21) **2003-2073**

(71) ROBERT BOSCH GMBH, Stuttgart, DE;

(72) Goerlach Alfred, Kusterdingen, DE;

(54) **Polovodičové uspořádání s přechodem p-n a způsob jeho výroby**

(22) 27.11.2002

(32) 04.12.2001

(31) 2001/10159498

(33) DE

(86) PCT/DE02/04358

(87) WO 03/049198

- (57) Polovodičové uspořádání (200) je provedeno s přechodem p-n, zejména diody, která je vytvořena jako čip s okrajovou oblastí, a která obsahuje první vrstvu (2) prvního typu vodivosti a alespoň dvě dílčí vrstvy (1, 3) druhého typu vodivosti opačného k prvnímu typu vodivosti. První dílčí vrstva (3) má první koncentraci dotovací látky. Druhá dílčí vrstva (1) má druhou koncentraci dotovací látky. Druhá koncentrace dotovací látky je nižší než první koncentrace dotovací látky. Obě dílčí vrstvy (1, 3) tvoří přechod p-n s první vrstvou (2). Přechod p-n první vrstvy (2) s první dílčí vrstvou (3) je upraven výlučně uvnitř čipu a přechod p-n mezi první vrstvou (2) a druhou dílčí vrstvou (1) je upraven v okrajové oblasti čipu. Pro každý průřez plochy čipu rovnoběžný s rovinou čipu odpovídá první dílčí vrstva (3) pouze částí tohoto průřezu. U způsobu výroby polovodičového uspořádání (200) se dotování dosáhne predifuzí a následnou difuzí.

- (74) Matějka Jan JUDr., Národní 32, Praha, 11000;

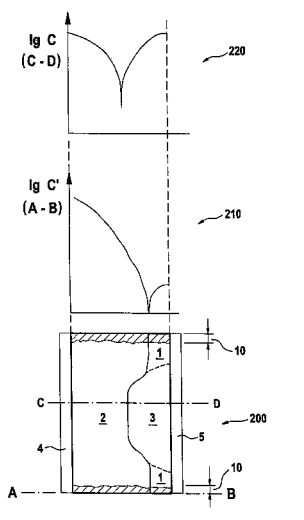
7 (51) **H 01 M 8/00**(21) **2003-1928**

(71) ROBERT BOSCH GMBH, Stuttgart, DE;

(72) Hesse Ullrich, Affalterbach, DE;

(54) **Zařízení, zejména pro vozidlo s uspořádáním z palivových článků a použití klimatizačního zařízení a kompresoru**

(22) 01.12.2001

(32) 16.01.2001

(31) 2001/10101914

(33) DE

(86) PCT/DE01/04513

(87) WO 02/056401

(57) Řešení se týká zařízení, zejména pro vozidlo s uspořádáním (6) z palivových článků, s kompresorem (1), který stlačuje vzduch, který tvoří pracovní médium klimatizačního zařízení nebo tepelného čerpadla pracujícího s chladným vzduchem. Podle řešení je upraveno, že alespoň část vzduchu stlačeného kompresorem (1) je přiváděna do uspořádání (6) z palivových článků. Řešení se dále týká použití klimatizačního zařízení nebo tepelného čerpadla, pracujícího s chladným vzduchem jako zdroje stlačeného vzduchu, který je přiváděn do uspořádání (6) z palivových článků, a dále použití kompresoru (1), zásobujícího uspořádání (6) z palivových článků stlačeným vzduchem, jako zdroje stlačeného vzduchu, který tvoří nebo spolupůsobí pracovní médium klimatizačního zařízení.

(74) Matějka Jan JUDr., Národní 32, Praha, 11000;

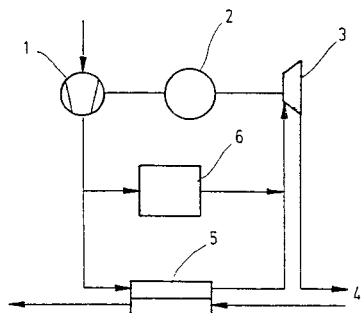
7 (51) **H 01 Q 1/12**(21) **2003-1077**

(71) BOUYGUES TELECOM, Boulogne Billancourt, FR;

(72) Hossein Safakhah, Orsay, FR;

(54) **Sloup k anténě a zařízení k přizpůsobování směru antény**

(22) 12.10.2001

(32) 16.10.2000

(31) 2000/0013217

(33) FR

(86) PCT/FR01/03168

(87) WO 02/033785

(57) Podpěra je pro nejméně dvě panelové antény (2), tvořící vysílací antény nejméně jedné mobilní telekomunikační sítě. Podpěra sestává ze sloupce (1) a prostředků k připevnění panelových antén (2) ke sloupci (1). Dané prostředky umožňují přizpůsobování orientace panelových antén (2) pokud se týká sklonu a směru. Dané prostředky k připevnění pro nejméně jednu panelovou anténu (2) obsahují prostředky (21), které tvoří otočný čep (31) dané antény, který je vzhledem k ose sloupce (1) na vnější straně, přičemž otáčením panelové antény (2) okolo otočného čepu (31) je možno modifikovat směrovou orientaci antény.

(74) PATENTSERVIS PRAHA a.s., Jivenská 1, Praha 4, 14000;

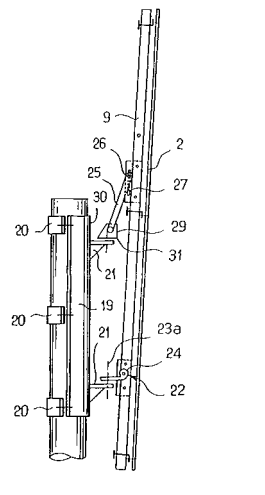
7 (51) **H 02 J 9/00, H 02 J 9/06**(21) **2003-1845**

(71) JUMPIT AS, Lysaker, NO;

(72) Resch Oivind, Bekkestua, NO;

(72) Lervik Tore, Sellebakk, NO;

(72) Raberg Michael, Oslo, NO;

(54) **Záložní baterie pro mobilní telefon**

(22) 21.12.2001

(32) 22.12.2000

(31) 2000/0006650

(33) NO

(86) PCT/NO01/00505

(87) WO 02/052689

(57) Vynález se týká záložní baterie pro elektronické zařízení s dobíjecí baterií, přičemž toto elektronické zařízení je vybaveno kontaktem (2) pro připojení nabíječky baterií a záložní baterie (5) se skládá z jednoho nebo více bateriových článků (6). Podle vynálezu jsou svorky na záložní baterii (5) připojeny ke kolíku (4), upravenému pro dotyk s nabíječkou baterií na elektronickém zařízení, a když je nabíječka baterií připojena ke kontaktu (2) elektronického zařízení, bude záložní baterie (5) nabíjet dobíjecí baterii elektronického zařízení, čímž se bude prodlužovat životnost elektronického zařízení.

(74) PATENTSERVIS PRAHA a.s., Jivenská 1, Praha 4, 14000;



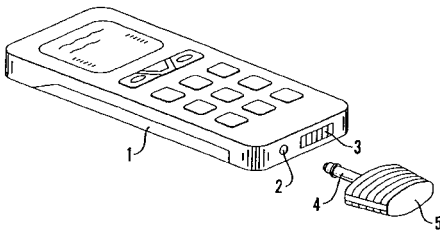

- 7 (51) **H 02 M 3/155**  
 (21) **2003-1960**  
 (71) SIEMENS AKTIENGESELLSCHAFT, München, DE;  
 (72) Formanek Karl, Wien, AT;  
 (54) **Snižovací převodník**  
 (22) 13.12.2001  
 (32) 27.12.2000  
 (31) 2000/10065421  
 (33) DE  
 (86) PCT/DE01/04701  
 (87) WO 02/052705  
 (57) Snížovací měnič je opatřen samovodivým spínacím tranzistorem (T1) a indukčností (L) v podélné větvi a nulovou diodou (D<sub>F</sub>) v příčné větvi. Spínací tranzistor (T1) je ovládán řídicím tranzistorem (T2), který od dosažení maximální hodnoty podélného proudu (I) přivádí spínacímu tranzistoru (T1) závěrné napětí, vytvořené v podélné větvi Zenerovou diodou (D1).  
 (74) Čermák Karel Dr., Národní třída 32, Praha 1, 11000;

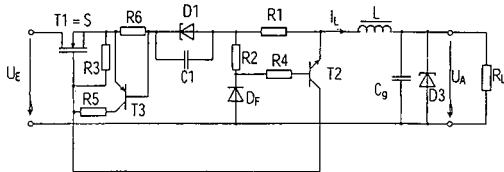

- 7 (51) **H 02 P 7/298**  
 (21) **2003-2702**  
 (71) SIEMENS AKTIENGESELLSCHAFT, München, DE;  
 (72) Gedeon Georg, Erlangen, DE;  
 Höscheler Bernhard, Erlangen, DE;  
 Ittstein Hans-Georg, Erlangen, DE;  
 (54) **Zapojení k napájení stejnosměrného stroje**  
 (22) 22.02.2002  
 (32) 06.03.2001  
 (31) 2001/10110839  
 (33) DE  
 (86) PCT/DE02/00672  
 (87) WO 02/071593  
 (57) Napájení stejnosměrného stroje s vinutím (14) kotvy a budícím vinutím (11) je upraveno tak, že budící vinutí (11) je na výstupu měniče (6) spojeno s jinou fází (7) stejného nebo jiného zdroje napětí než vinutí (14) kotvy.  
 (74) Čermák Karel jr., JUDr. Ph.D., Národní 32, Praha 1, 11000;

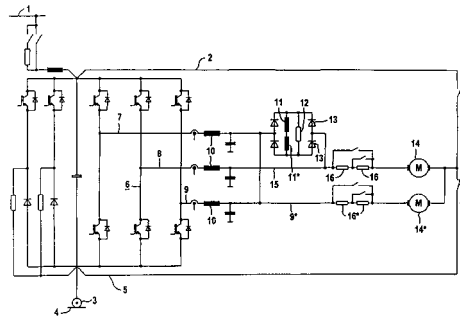

- 7 (51) **H 04 L 12/12, H 04 L 29/06, G 06 F 9/46**  
 (21) **2001-3828**  
 (71) INTERNATIONAL BUSINESS MACHINES CORPORATION, Armonk, NY, US;  
 (72) Berstis Viktors, Austin, TX, US;  
 Rodriguez Herman, Austin, TX, US;  
 (54) **Dálkové ovládání zařízení**  
 (22) 17.04.2000  
 (32) 26.04.1999  
 (31) 1999/299954  
 (33) US  
 (86) PCT/GB00/01465  
 (87) WO 00/065774  
 (57) Uživatel vzdáleného počítače (25) přistupuje k cílovému počítači (např. domácímu počítači (27) uživatele) prostřednictvím internetu. Aby uživatel zahájil protokol, spustí aplikaci, která prostřednictvím internetu pošle speciální požadavek na emailovou domácí adresu uživatele. Není-li domácí počítač (27) právě připojen k internetu, poskytovatel internetových služeb (ISP) uživatele vytočí telefonní číslo pro domácí počítač (27). Domácí počítač (27) automaticky odpoví a ISP pošle ověřovací informace počítači, aby se založilo internetové spojení. Když je spojení založeno, zašle se zpět uživateli IP adresa, která je potom použita k vyvolání funkcí X-10, telnetových relací nebo jiných aktivit s cílovým počítačem.  
 (74) Kalenský Petr JUDr., Hájkova 2, Praha 2, 12000;

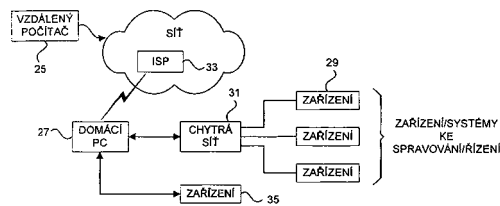

- 7 (51) **H 04 L 12/26**  
 (21) **2003-2443**  
 (71) T-MOBILE DEUTSCHLAND GMBH, Bonn, DE;  
 (72) Keller Walter, Ratingen, DE;  
 (54) **Způsob provádění kontrolních opatření v paketově orientovaných telekomunikačních a datových sítích**  
 (22) 07.02.2002  
 (32) 09.02.2001  
 (31) 2001/10106351  
 (33) DE  
 (86) PCT/DE02/00442  
 (87) WO 02/065703  
 (57) Navrhuje se způsob, na jehož základě je realizovatelná redukce výkonu procesoru, který je potřebný k provádění zákonných kontrolních opatření pro účastníky komunikace ve spojovacích uzlech paketově orientovaných telekomunikačních a datových sítích. Základním problémem přitom je vysoký počet srovnatelně krátkých datových paketů, který se musí porovnávat s právě kompletním, pro celou síť příslušným, seznamem

účastnických přípojů, které je třeba kontrolovat. Z toho vyplývá výsledný výkon počítače, který je pro tato úkoly zapotřebí v každém síťovém uzlu. Předložený způsob je založen na redukováném seznamu, individuálním pro uzel, který se automaticky vytváří a udržuje a redukuje na minimum počet jednotlivých verifikací uvnitř síťového uzlu.

(74) Všečetka Miloš JUDr., Hálkova 2, Praha 2, 12000;

7 (51) **H 04 L 29/06**

(21) **2003-2572**

(71) INTERNATIONAL BUSINESS MACHINES CORPORATION, Armonk, NY, US;

(72) Vincent Christopher John, Arlington, MA, US;

(54) **Systém a způsob pro odezvu na požadavky na zdroje v distribuovaných počítačových sítích**

(22) 18.03.2002

(32) 07.05.2001

(31) 2001/850390

(33) US

(86) PCT/GB02/01284

(87) WO 02/091705

(57) Je poskytnut způsob odezvy na požadavek na zdroj od žádajícího uživatelského uzlu v síti uživatelských uzlů. Podle způsobu se odezva na požadavek na zdroj přijme v prvním uživatelském uzlu sítě a určí se (např. náhodně), zda se má nebo nemá odezva poslat zpět žádajícímu uživatelskému uzlu. Když se určí, že se odezva nemá poslat žádajícímu uživatelskému uzlu, předá se odezva druhému uživatelskému uzlu sítě prostřednictvím přímého spojení. Když se určí, že se odezva má poslat žádajícímu uživatelskému uzlu, pošle se odezva zpět žádajícímu uživatelskému uzlu. Také je poskytnut uživatelský uzel pro použití v počítačové síti obsahující uživatelské uzly, z nichž každý je propojen s dalšími uživatelskými uzly prostřednictvím přímých spojení.

(74) Kalenský Petr JUDr., Hálkova 2, Praha 2, 12000;

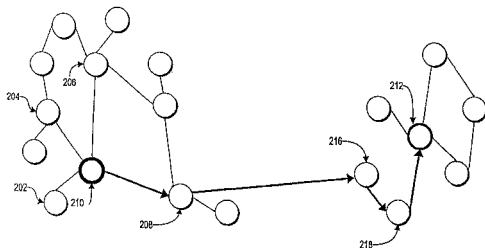

7 (51) **H 04 M 1/00**

(21) **2002-1540**

(71) OPLETAL Petr Ing., Praha, CZ;

PETRŽÍLKA Vladimír Ing., Praha, CZ;

(72) Opletal Petr Ing., Praha, CZ;

Petržilka Vladimír Ing., Praha, CZ;

(54) **Zařízení pro telefonní provoz v pevné širokopásmové síti a způsob činnosti tohoto zařízení**

(22) 30.04.2002

(57) Zařízení obsahuje upravené pevné telefonní přístroje, pevnou širokopásmovou síť s příslušenstvím, a propojovací a řídicí zařízení telefonního provozu. Podstata zařízení spočívá v tom, že upravený pevný telefonní přístroj (10) obsahuje mikrofon (101), propojený na první modulátor (102) vysílače, propojený dále na směšovač (103) pro pásmo zpětného provozu, propojený dále na první filtr (104) s horní a dolní propustí, který je upraven pro duplexní provoz a je svým vnějším vstupem a výstupem připojen na širokopásmovou síť (30). Vnitřní výstup prvního filtru (104) s horní propustí je propojen na první přijímač (105), propojený dále na sluchátko (107). Upravený pevný telefonní přístroj (10) obsahuje ještě klávesnici (108) s řídicí jednotkou (109), propojenou dále

informačními vazbami s prvním přijímačem (105), s prvním modulátorem (102) a se směšovačem (103) pro pásmo zpětného provozu. V jiném místě širokopásmové sítě (30) s příslušenstvím je k této síti (30) připojena upravená základnová stanice (200), která obsahuje druhý filtr (204)

s horní a dolní propustí, upravený pro duplexní provoz, propojený svým vnitřním výstupem na druhý přijímač (205) pro pásmo zpětného provozu, který je dále propojen na řídicí a propojovací zařízení (209) s řídicí jednotkou (2091) celého komunikačního systému, a s telefonní ústřednou (2092) propojenou do veřejné telefonní sítě (4). Současně je řídicí a propojovací zařízení (209) propojeno přes druhý modulátor (202) vysílače a přes zesilovač (203) na druhý filtr (204) s horní a dolní propustí. Řídicí a propojovací zařízení (209) je ještě propojeno informačními vazbami na zesilovač (203), na přijímač (205) pro pásmo zpětného provozu a na druhý modulátor (202) vysílače. Řešení se rovněž týká způsobu činnosti tohoto zařízení.

(74) Vandělíková Jana Ing., Petráská 12, Praha 1, 11000;

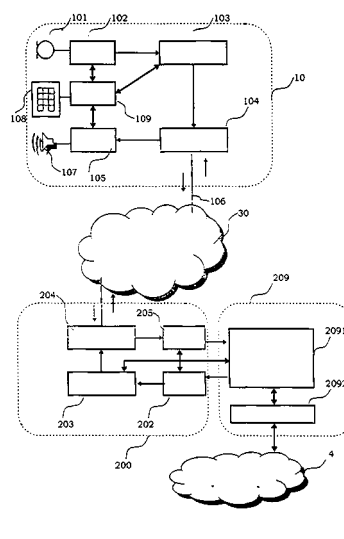

7 (51) **H 04 M 3/51**

(21) **2003-2466**

(71) T-MOBILE DEUTSCHLAND GMBH, Bonn, DE;

(72) Eschenbacher Manfred, Lichtenau, DE;

(54) **Způsob a zařízení ke zpracování reklamací na mobilní telefony**

(22) 07.02.2002

(32) 13.02.2001

(31) 2001/10107352

(33) DE

(86) PCT/DE02/00460

(87) WO 02/065740

(57) Zařízení servisního střediska (5) je na softwarové bázi a může se oslovovat přes internet (3). Servisní středisko (5) automatizuje lidský poradenský proces a nabízí v případě zjištěné závady pověření opravou nebo upozornění na samostatné odstranění závady. Zařízení tím zaručuje kompletní zpracování reklamací u mobilních telefonů bez přispění lidského poradce.

(74) Všečetka Miloš JUDr., Hálkova 2, Praha 2, 12000;

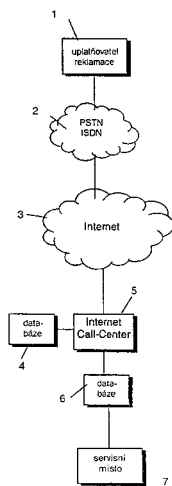

- 7 (51) **H 04 N 5/913**  
 (21) **1997-3354**  
 (71) MACROVISION CORPORATION, Sunnyvale, CA, US;  
 (72) Quan Ronald, Cupertino, CA, US;  
 Ryan John O., Cupertino, CA, US;  
 (54) **Způsob modifikace obrazového signálu a zařízení pro provádění tohoto způsobu**  
 (22) 01.05.1996  
 (32) 09.05.1995  
 (31) 1995/438155  
 (33) US  
 (86) PCT/US96/06138  
 (87) WO 96/036174  
 (57) Způsob modifikace obrazového signálu obsahujícího modifikaci barevných pruhů ve zvolených řádcích obrazového signálu pro zamezení zhotovování přijatelných obrazových záznamů obrazového signálu, jehož podstatou je, že se nejdříve určí, ve kterých řádcích obrazového signálu je zavedena modifikace barevných pruhů přítomná, a pak se modifikuje barevnými pruhy modifikovaný obrazový signál alespoň v některých modifikovaných řádcích, a to v počtu dostatečném pro umožnění provedení přijatelného obrazového signálu. Zařízení pro modifikování obrazového signálu obsahujícího modifikaci barevných pruhů pro zamezení tvorby přijatelných obrazových záznamů obrazového signálu, kde modifikace barevných pruhů je obsažena ve zvolených obrazových řádcích obrazového signálu, podle tohoto způsobu, kde podstatou řešení je, že obsahuje obvod (12) indikace umístění řádku pro generování indikačního signálu udávajícího, ve kterých řádcích je přítomná modifikace barevných pruhů, a modifikátor (22) obrazových řádků operativně připojený pro příjem indikačního signálu z obvodu (12) indikace umístění řádku a v odezvu na něj pro modifikování modifikace barevných pruhů v méně než ve všech modifikovaných řádcích, avšak v dostatečném počtu řádků pro umožnění provedení přijatelného obrazového záznamu obrazového signálu.  
 (74) Kania František Ing., Mendlovo nám. 1a, Brno, 60300;

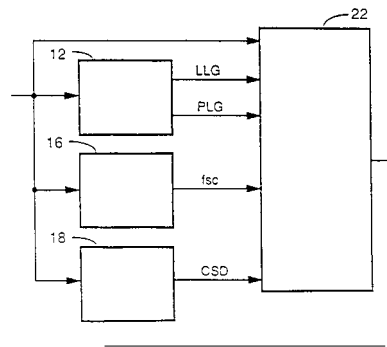

- 7 (51) **H 04 Q 7/22, H 04 L 12/56**  
 (21) **2001-2440**  
 (71) INTERNATIONAL BUSINESS MACHINES CORPORATION, Armonk, NY, US;  
 IBM UNITED KINGDOM LIMITED, Portsmouth, GB;  
 (72) Angwin Alastair John, Chandlers Ford, GB;  
 Bevis David George, Fair Oak, GB;  
 (54) **Souběžné hlasové a datové služby založené na IP prostřednictvím bezdrátových sítí**  
 (22) 17.12.1999  
 (32) 05.01.1999  
 (31) 1999/9900059  
 (33) GB  
 (86) PCT/GB99/04304  
 (87) WO 00/041416  
 (57) Problém doručení hlasových a datových služeb je řešen pomocí technologie hlasu přes IP (Internetový Protokol) a digitalizaci a paketizaci hlasových dat a řídicích dat a přenosem diskretních paketů jediným obvodou spínaným spojením pomocí datové komunikace založené na IP, což zajišťuje jak hlasové spojení, tak s tím spojené řízení pro rozšíření hlasové služby.  
 (74) Kalenský Petr JUDr., Hálkova 2, Praha 2, 12000;
- 7 (51) **H 04 Q 7/38, H 04 Q 7/32**  
 (21) **2001-3479**  
 (71) INTERNATIONAL BUSINESS MACHINES CORPORATION, Armonk, NY, US;  
 (72) Lambert Howard Shelton, Hedge End, GB;  
 Orchard James Ronald, Winchester, GB;  
 (54) **Umožnění shody s legislativními požadavky na mobilní zařízení**  
 (22) 24.03.2000  
 (32) 31.03.1999  
 (31) 1999/9907307  
 (33) GB  
 (86) PCT/GB00/01124  
 (87) WO 00/059253  
 (57) Je zajištěn způsob a mechanismus pro dynamické řízení provádění operací mobilního zařízení spojených s komunikací podle legislativních požadavků konkrétní polohy mobilního zařízení a polohy výpočetního zařízení, se kterým komunikuje, a také podle požadavků na komunikaci aplikačních programů na obou koncích spojení. První použití řešení je pro zabezpečení souladu komunikace mobilním zařízením s požadavky na šifrování v různých zemích, i když zařízení během komunikace překračuje státní hranici.  
 (74) Kalenský Petr JUDr., Hálkova 2, Praha 2, 12000;

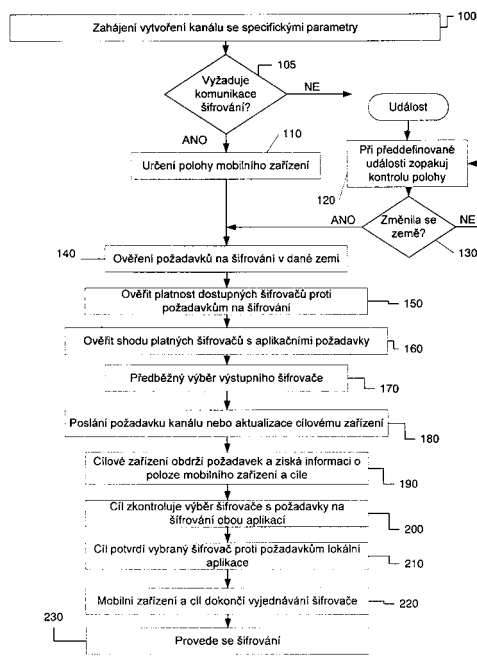

- 7 (51) **H 05 H 1/12, G 21 B 1/00, G 21 D 7/02**  
 (21) **2003-2173**  
 (71) THE REGENTS OF THE UNIVERSITY OF CALIFORNIA, Oakland, CA, US;  
 UNIVERSITY OF FLORIDA RESEARCH FOUNDATION, Gainesville, FL, US;  
 (72) Rostoker Norman, Irvine, CA, US;  
 Monkhorst Hendrik J., Gainesville, FL, US;  
 (54) **Rízená fúze v konfiguraci s obráceným polem a přímá přeměna energie**  
 (22) 18.03.2002  
 (32) 19.03.2001, 08.06.2001, 14.02.2002  
 (31) 2001/277374, 2001/297086, 2002/076793  
 (33) US, US, US  
 (86) PCT/US02/08370  
 (87) WO 02/082873  
 (57) Systém a přístroj pro magnetickou topologii konfigurace s obráceným polem (FRC) a přeměnu produktů fúze přímo na elektrickou energii. Plazmatické ionty jsou přednostně magneticky zadrženy ve FRC, zatímco elektrony plazmatu jsou elektrostaticky zadrženy v hluboké energetické jámě, vytvořené vyladěním zvnějšku působícího magnetického pole. V této konfiguraci mají ionty a elektrony vhodnou hustotu a teplotu, takže při srážkách dochází k jejich fúzi jadernou silou, čímž vznikají produkty fúze vycházející ve formě kruhového paprsku. Energie produktů fúze klesá současně s jejich pohybem po spirále kolem elektronů inverzního cyklotronového konvertoru (420). Je výhodné, že mezi fúzní palivová plazmata, která lze použít pro tento systém zadržení a přeměny energie, patří pokročilé typy paliv (aneutronová paliva). Inverzní cyklotronový konvertor (420) má tvar dutého válce o délce cca 5 metrů, na jehož povrchu jsou čtyři nebo více půlválcových elektrod (494) s malými příjmy mezerami (497). Na elektrody (494) se přivádí střídavé oscilační potenciál. Inverzní cyklotronový konvertor (420) dále obsahuje vnější cívky (488), kolektor (490) elektronů a kolektor (492) iontů.
- (74) PATENTSERVIS PRAHA a.s., Jivenská 1, Praha 4, 14000;

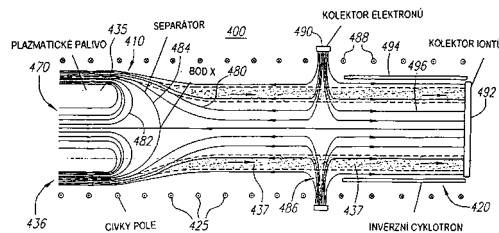

- 7 (51) **H 05 K 3/46, H 05 K 3/38**  
 (21) **2001-3829**  
 (71) INTERNATIONAL BUSINESS MACHINES CORPORATION, Armonk, NY, US;  
 (72) Japp Robert, Vestal, NY, US;  
 Poliks Mark, Vestal, NY, US;  
 (54) **Porézní napájecí a uzemňovací plochy pro snížení delaminace desek plošných spojů a lepší spolehlivost**  
 (22) 23.03.2000  
 (32) 26.04.1999  
 (31) 1999/300762  
 (33) US  
 (86) PCT/GB00/01119  
 (87) WO 00/065889  
 (57) Jsou popsány napájecí plochy (202) a uzemňovací plochy (205), které se používají v deskách plošných spojů (PCB) a které obsahují porézní, vodivé materiály. Použití porézních napájecích a uzemňovacích plošných materiálů v PCB umožňuje kapalínám, např. vodě nebo jiným roztokům, pronikat napájecími a uzemňovacími plochami, čímž se sníží selhání v PCB, nebo v PCB použitých jako laminované nosiče čipů, způsobené růstem katodových/anodových vláken a deliminační izolátorů. Porézní vodivé materiály vhodné k použití v PCB lze vytvořit použitím kovem pokrytých látek, jako je polyester či tekuté krystalické polymery, nebo tkaniv, jako jsou tkaniva vyrobená z uhlíku/grafitu či skleněných vláken, použitím kovových drátěných pletiv namísto kovových plátů, použitím slinutého kovu nebo zhotovením kovových plátů tak, aby byly porézní tím, že se do kovových plátů vytvoří pole otvorů (220). Tkaniva a pletiva mohou být pletená či náhodně uspořádaná. Jestliže je v kovovém plátu vytvořeno pole otvorů (220), takové pole otvorů (220) lze vytvořit bez dodatečných výrobních kroků, jež se provádí s použitím konvenčních způsobů montáže PCB.
- (74) Kalenský Petr JUDr., Hálkova 2, Praha 2, 12000;

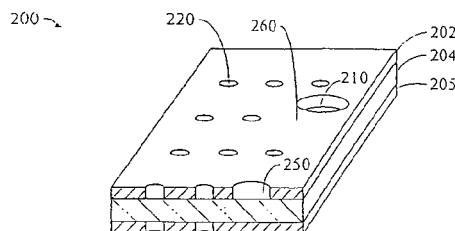

## Zveřejněné přihlášky vynálezů uspořádané podle odkazových tříd

Tato sestava obsahuje zveřejněné přihlášky vynálezů uspořádané podle znaků hlavního zatřídění (t.j. znaků do šikmé dvojčárky) nacházejících se na druhém až x-tém místě přihlášky vynálezu. Přihlášky vynálezů uspořádané podle 1. zatřídění jsou uvedeny v předchozí části.

A01K 1/015	2003-1639	A61K 31/63	2002-3794		2002-1484
A01K 13/00	2002-1350	A61K 31/661	2003-2560		2003-429
A01N 25/02	2002-1611	A61K 31/662	2003-2560		2003-2013
A01N 31/02	2002-1611	A61K 31/7004	2003-2426	A61P 37/02	2003-2560
A01N 31/14	2002-1611	A61K 31/702	2003-1469	A61P 43/00	2003-402
A01N 31/16	2002-1611	A61K 31/7068	2003-2111	A61P 5/32	2003-2014
A01N 43/40	2003-2577	A61K 31/7076	2002-3992	A61P 7/00	2003-2672
A01N 43/54	2003-2475	A61K 31/726	2001-2603	A61P 7/02	2003-835
A01N 43/80	2003-2148	A61K 31/737	2001-2603		2003-1660
A23B 4/03	2003-1249	A61K 38/06	2003-2632	A61P 9/00	2003-900
A23D 7/04	2003-2249	A61K 38/08	2003-2632		2003-1167
A23L 1/09	2002-1459	A61K 38/09	2003-1124		2003-1891
	2002-1481	A61K 38/10	2003-900		2003-2031
A23L 1/22	2003-2040	A61K 38/19	2003-2059		2003-2059
A23L 1/29	2002-1481	A61K 38/21	2003-2526		2003-2145
A23L 1/308	2002-1459	A61K 39/00	2003-440		2003-2210
A23L 1/317	2003-1249	A61K 39/395	2003-440	A61P 9/04	2003-1947
A23L 1/48	2002-1450		2003-1601	A61P 9/10	2003-2038
	2002-1516		2003-2672	A61P 9/14	2003-2293
	2002-1517	A61K 47/10	2003-1844	B01D 21/02	2001-1450
A23L 2/02	2002-1453	A61K 47/14	2003-2264	B01F 7/24	2003-1324
A23L 2/52	2002-1453	A61K 47/34	2003-1124	B01J 2/00	2003-2136
A23P 1/02	2003-2715	A61K 47/42	2002-1484		2003-2517
A24B 3/04	2003-2263	A61K 7/48	2003-2226	B01J 21/06	2003-2193
A47G 27/04	2003-526	A61K 7/50	2003-2226	B01J 23/02	2003-2193
A61B 5/15	2002-2022		2003-2428	B01J 23/04	2003-2193
	2002-2024	A61K 9/127	2003-2264	B01J 23/28	2003-1943
A61F 13/15	2003-1469	A61K 9/14	2003-199	B01J 23/31	2003-1943
A61H 33/04	2003-2125	A61K 9/16	2003-199	B01J 23/887	2003-1943
A61K 31/135	2003-1986	A61K 9/20	2003-199	B01J 27/043	2003-597
A61K 31/136	2003-1986	A61L 15/46	2003-1469	B01J 35/02	2003-1943
A61K 31/18	2003-2097	A61N 5/10	2001-746	B02C 15/04	2002-1541
A61K 31/195	2002-3223	A61P 1/00	2003-2672	B02C 4/00	2003-2557
A61K 31/205	2003-1891	A61P 11/00	2002-3992	B22D 25/00	2003-1104
A61K 31/34	2003-2085	A61P 13/10	2003-2097	B22D 41/02	2003-1848
A61K 31/381	2003-2013		2003-2146	B23B 27/14	2003-767
	2003-2085	A61P 15/08	2003-2578	B23O 3/10	2002-1345
A61K 31/40	2002-3223	A61P 17/00	2003-2013	B24B 9/00	2002-395
	2003-280	A61P 25/00	2003-280	B24D 5/16	2003-2522
	2003-2588		2003-900	B27K 3/38	2003-27
A61K 31/4025	2003-280		2003-1986	B28B 21/94	2003-796
	2003-2210		2003-2013	B29B 13/02	2003-1847
A61K 31/4035	2003-1882		2003-2044	B29C 43/08	2003-2242
A61K 31/41	2003-2044		2003-2059	B29C 43/18	2003-2242
A61K 31/415	2003-2044		2003-2474	B29C 49/64	2003-1847
A61K 31/4166	2003-2429		2003-2515	B32B 17/10	2002-560
	2003-2696		2003-2672	B32B 17/12	2003-2397
A61K 31/4168	2003-2146	A61P 25/04	2003-1844	B32B 27/06	2003-2104
A61K 31/4178	2003-835	A61P 25/06	2003-1844	B32B 27/12	2003-526
	2003-2013	A61P 25/24	2003-2655	B32B 27/36	2003-1046
	2003-2429	A61P 25/28	2003-1601		2003-2397
A61K 31/42	2003-835		2003-1891	B41F 23/08	2002-3596
A61K 31/435	2003-429		2003-2526	B41M 3/14	2002-731
	2003-2561	A61P 27/12	2003-1891	B41M 5/28	2002-731
	2003-2588	A61P 29/00	2002-1243	B41M 5/40	2002-731
A61K 31/44	2003-2655		2002-3794	B41M 7/00	2002-3596
A61K 31/445	2002-3213		2002-3992	B42D 15/00	2002-731
	2003-2044		2003-1910	B43K 27/00	2002-1365
	2003-2538		2003-1949	B44C 1/165	2003-1039
A61K 31/4468	2003-2723		2003-2013	B60R 25/00	2001-2978
A61K 31/451	2003-402		2003-2474	B60R 7/02	2002-1335
	2003-2455		2003-2588	B61F 1/00	2000-3334
A61K 31/4523	2003-2013		2003-2632	B61F 1/08	2000-3334
A61K 31/453	2003-2014	A61P 3/00	2003-2059	B61F 5/00	2000-3334
A61K 31/4545	2002-3213	A61P 3/04	2003-2085	B61F 5/12	2000-3334
A61K 31/47	2003-1145		2003-2538	B62D 15/00	2002-2755
A61K 31/495	2003-2515	A61P 3/06	2003-1167	B62D 5/00	2002-2755
A61K 31/497	2003-2210		2003-2038	B62H 1/00	2002-1395
A61K 31/4985	2003-1949	A61P 3/10	2003-2085	B62H 1/10	2002-1395
A61K 31/505	2003-2474		2003-2696	B62H 1/12	2002-1395
A61K 31/506	2003-2636	A61P 31/12	2003-2526	B62K 13/00	2002-1395
A61K 31/517	2003-1910	A61P 31/18	2003-2636	B62K 19/00	2002-1386
A61K 31/519	2003-2044	A61P 35/00	2003-440	B62K 21/00	2002-1386
A61K 31/53	2002-1243		2003-1240	B62K 21/02	2002-1386
	2003-2044		2003-2111	B62K 25/00	2002-1386
A61K 31/57	2003-2578		2003-2426	B65B 41/12	2002-1318
A61K 31/58	2003-2578		2003-2526	B65B 57/02	2002-1318
A61K 31/616	2003-1660	A61P 37/00	2002-1304	B65B 9/06	2002-1318



H04M 11/04	2001-2955
H04O 7/32	2001-3479
H05K 3/38	2001-3829

## Seznam přihlašovatelů zveřejněných přihlášek vynálezů

(71)	(21)	(51)	(71)	(21)	(51)
ABBOTT GMBH & CO. KG, Wiesbaden, DE;	2001-2603	A 01 N 1/02	BOEHRINGER INGELHEIM PHARMA GMBH & CO. KG, Ingelheim am Rhein, DE;	2003-2146	C 07 D 233/90
AKHAPKIN Konstantin Viktorovich, Moskva, RU;	2002-4121	C 03 B 19/09	BOHEMIA DREAMS, S. R. O., Trnová, CZ;	2002-1543	A 47 C 27/16
AMERSIL-FILPAP S. R. O., Štětí, CZ;	2002-1451	B 01 D 39/20	BOSTIK FINDLEY S.A., Puteaux, FR;	2003-2104	C 09 J 153/00
AMSTEDINDUSTRIES INCORPORATED, Chicago, IL, US;	2000-3334	B 61 F 1/12	BOUYGUES TELECOM, Boulogne Billancourt, FR;	2003-1077	H 01 Q 1/12
ANGLIAN WATER SERVICES LIMITED, Huntingdon, GB;	2003-796	F 16 L 58/10	BRISTOL-MYERS SQUIBB COMPANY, Princeton, NJ, US;	2003-2496	C 12 P 7/22
ASAHI GLASS COMPANY, LIMITED, Tokyo, JP;	2002-1586	C 03 B 35/16	BRISTOL-MYERS SQUIBB PHARMACOMPANY, Princeton, NJ, US;	2003-835	C 07 D 413/14
ATME S. R. O., České Budějovice- Litvinovice, CZ;	2002-1300	C 25 D 21/10	BRŮHOVÁ Stanislava MUDr., České Budějovice, CZ;	2002-1515	G 02 C 3/02
ATRIX LABORATORIES, INC., Fort Collins, CO, US;	2003-1124	A 61 K 9/00	CEBAL SAS, Clichy, FR;	2003-2242	B 29 D 23/20
ATS AUTOMATION TOOLING SYSTEMS, Cambridge, CA;	2003-1246	H 01 L 23/367	CEBAL S. A. S., Clichy, FR;	2003-2303	B 29 C 43/18
AVENTIS PHARMA DEUTSCHLAND GMBH, Frankfurt am Main, DE;	2003-2426	C 07 H 13/06	CHEVRON U.S.A. INC., San Ramon, CA, US;	2003-1977	C 01 B 31/06
AVENTIS PHARMA DEUTSCHLAND GMBH, Frankfurt am Main, DE;	2003-2429	C 07 D 401/12	CHIESI FARMACEUTICI S. P. A., Parma, IT;	2003-2014	C 07 D 405/12
BABCOCK-HITACHI KABUSHIKI KAISHA, Tokyo, JP;	2003-1948	F 23 K 3/02	CIBA SPECIALTY CHEMICALS HOLDING INC., Basel, CH;	2003-2671	C 07 C 317/00
BAKER NORTON PHARMACEUTICALS, INC., Miami, FL, US;	2002-1484	A 61 K 31/335	CIBA SPECIALTY CHEMICALS HOLDING INC., Basel, CH;	2002-762	B 27 K 3/34
BASF AKTIENGESELLSCHAFT, Ludwigshafen, DE;	2003-2736	C 10 M 133/44	CLEANAWAY DEUTSCHLAND AG & CO. KG , Hamburg, DE;	2003-1549	B 01 J 19/28
BASF AKTIENGESELLSCHAFT, Ludwigshafen, DE;	2003-1943	C 07 C 45/35	CLEANAWAY DEUTSCHLAND AG & CO. KG, Hamburg, DE;	2003-1548	B 01 J 19/28
BASF AKTIENGESELLSCHAFT, Ludwigshafen, DE;	2003-1877	C 08 J 9/00	COATEX S. A. S., Z. I. Lyon Nord, FR;	2003-2461	C 08 F 20/06
BASF AKTIENGESELLSCHAFT, Ludwigshafen, DE;	2003-1427	D 01 F 8/12	COLGATE-PALMOLIVE COMPANY, New York, NY, US;	2003-2428	A 61 K 7/48
BASF AKTIENGESELLSCHAFT, Ludwigshafen, DE;	2003-2475	C 07 D 239/42	COLGATE-PALMOLIVE COMPANY, New York, NY, US;	2003-2226	C 11 D 9/04
BAUM Vladimír Ing., Kladno, CZ;	2002-1565	G 01 N 21/93	COMBINATORX, INCORPORATED, Boston, MA, US;	2003-1240	A 61 K 31/155
BAYER AG, Leverkusen, DE;	2003-597	C 25 B 1/26	CORIXA CORPORATION, Seattle, WA, US;	2003-440	C 07 K 14/47
BEDNÁŘ Radomír, Praha, CZ;	2002-1787	E 05 B 47/06	CROMPTON CORPORATION, Middlebury, CT, US;	2003-2062	C 08 G 18/18
BELT PLAST S.R.O., Brno, CZ;	2002-1948	B 65 D 88/54	CROMPTON VINYL ADDITIVES GMBH, Lampertheim, DE;	2003-2191	C 08 K 13/02
BHARAT SERUMS & VACCINES LTD., Thane, IN;	2003-2264	A 61 K 31/715	CTT CANCER TARGETING TECHNOLOGIES OY, Helsinki, FI;	2003-2632	C 07 K 7/06
BIOCON INDIA LIMITED, Bangalore, IN;	2003-1946	C 07 D 207/34	DEUTSCHE POST AG, Bonn, DE;	2003-1357	G 07 B 17/00
BOEHRINGER INGELHEIM PHARMA GMBH & CO. KG, Ingelheim am Rhein, DE;	2003-2097	C 07 C 311/08	DEUTSCHE POST AG, Bonn, DE;	2003-2076	G 07 D 7/20
BOEHRINGER INGELHEIM PHARMA GMBH & CO. KG, Ingelheim, DE;	2003-2211	C 07 D 491/04	DE NORA ELETTRODI S. P. A., Milan, IT;	2003-597	C 25 B 1/26
BOEHRINGER INGELHEIM PHARMA GMBH & CO. KG, Ingelheim, DE;	2003-2210	C 07 D 403/12	DORMA GMBH + CO. KG, Ennepetal, DE;	2003-1817	E 05 F 15/12
			DORMA GMBH + CO. KG, Ennepetal, DE;	2003-1796	E 05 F 3/10



DOV PHARMACEUTICAL, INC., Hackensack, NJ, US;	2003-2153	C 07 D 209/00	GOLDEN LADY S. P. A., Jesi, IT;	2003-2425	D 04 B 9/56
DRAČKA Oldřich Prof. RNDr. DrSc., Brno, CZ;	2001-1450	C 02 F 3/12	GRISCHENKO Sergei Evgenievich, Moskva, RU;	2002-4121	C 03 B 19/09
DŮRKOPP ADLER AKTIENGESELLSCHAFT, Bielefeld, DE;	2003-1068	D 05 B 3/06	GRULICH Jan, Deštné v Orlických Horách, CZ;	2002-1481	A 23 L 1/08
DVOŘÁK Lubomír, Havlíčkův Brod, CZ;	2002-2755	A 01 D 69/00	GRULICH Petr, Havlíčkův Brod, CZ;	2002-1481	A 23 L 1/08
EHRlich Jiří Ing., Praha, CZ;	2001-2978	G 08 G 1/017	GRULICH Václav, Deštné v Orlických Horách, CZ;	2002-1481	A 23 L 1/08
ELEMENT SIX (PTY) LTD, Springs, ZA;	2002-4227	C 30 B 25/02	GRÜNENTHAL GMBH, Aachen, DE;	2003-2474	C 07 D 487/04
ELEMENT SIX (PTY) LTD, Springs, ZA;	2002-4228	C 30 B 25/02	GRÜNENTHAL GMBH, Aachen, DE;	2003-2455	C 07 D 211/48
ENITECNOLOGIE S. P. A., San Donato Milanese, IT;	2003-1557	B 01 J 21/00	GRÜNENTHAL GMBH, Aachen, DE;	2002-1243	C 07 D 487/00
EPIMMUNE INC., San Diego, CA, US;	2003-2054	G 01 N 33/68	HABER Michael Bohumir, Wentworthville, AU;	2002-2831	F 24 J 2/38
EROWA AG, Reinach, CH;	2002-1345	B 23 Q 3/00	HANSGROHE AG, Schiltach, DE;	2003-1994	E 03 C 1/042
EROWA AG, Reinach, CH;	2002-1688	B 23 Q 3/06	HAVELKA Jaroslav, Bystřice nad Perštejnem, CZ;	2002-1478	F 01 C 9/00
ERWIN BEHR AUTOMOTIVE GMBH, Wendlingen, DE;	2003-2123	B 60 R 13/02	H.B.FULLER LICENSING & FINANCING, INC., St. Paul, MN, US;	2003-1377	B 32 B 27/32
EUROPROJECTS (LTTC) LIMITED, Loughborough, GB;	2003-796	F 16 L 58/10	HELMUT LEHR ROLLADENKASTEN, Grossaspach, DE;	2003-2000	E 06 B 9/17
EXXONMOBIL CHEMICAL PATENTS, INC., Baytown, TX, US;	2002-958	C 07 C 6/12	HENKEL KOMMANDITGESELLSCHAFT AUF AKTIEN, Düsseldorf, DE;	2003-2477	A 45 D 40/04
FARREL CORPORATION, Ansonia, CT, US;	2003-1324	B 01 F 7/08	HENKEL KOMMANDITGESELLSCHAFT AUF AKTIEN, Düsseldorf, DE;	2003-1746	C 02 F 5/08
FELLERT John, Boras, SE;	2003-2196	C 04 B 28/02	HERIOT-WATT UNIVERSITY, Edinburgh, GB;	2003-790	E 01 B 27/00
FERRO GMBH, Frankfurt am Main, DE;	2003-1039	C 04 B 41/81	HERMAN SLOVAKIA. S.R.O., Revúca, SK;	2003-2161	G 07 C 3/04
FISCHERWERKE ARTUR FISCHER GMBH & CO. KG, Waldachtal, DE;	2003-2400	F 16 B 13/14	HERMOCH Pavel Dr., Praha, CZ;	2001-2978	G 08 G 1/017
FISCHERWERKE ARTUR FISCHER GMBH & CO. KG, Waldachtal, DE;	2003-2646	C 09 K 3/10	HOEI SHOKAI CO., LTD., Toyota- shi, JP;	2003-1848	B 67 D 5/02
FLEXSYS B. V., Deventer, NL;	2003-1158	B 01 D 61/44	HOLEMÝ Stanislav Ing., Vyškov, CZ;	2002-1363	F 23 G 7/12
FREUDENBERG POLITEX S. R. L., Milano, IT;	2003-2397	B 32 B 5/26	HOLLER Milan Ing., Praha, CZ;	2002-1565	G 01 N 21/93
FUČÍK Milan, Kojetice, CZ;	2002-1195	D 04 B 15/06	HRADIL Jaroslav, Olomouc, CZ;	2002-1501	A 61 C 13/20
FUEL TECH, INC., Batavia, IL, US;	2003-218	B 01 D 53/56	HT TROPLAST AG, Troisdorf, DE;	2002-560	C 03 C 27/12
F. HOFFMANN-LA-ROCHE AG, Basle, CH;	2003-1882	C 07 D 209/44	HUF HÜLSBECK & FÜRST GMBH & CO. KG, Velbert, DE;	2003-1865	E 05 B 53/00
F. HOFFMANN-LA-ROCHE AG, Basle, CH;	2003-280	C 07 D 413/06	HÜTTE KLEIN-REICHENBACH GESELLSCHAFT M. B. H., Schwarzenau, AT;	2003-1104	F 16 S 3/00
GENERAL ELECTRIC COMPANY, Schenectady, NY, US;	2003-887	F 01 D 9/00	HYPERLAST LIMITED, High Peak, GB;	2003-790	E 01 B 27/00
GENERAL ELECTRIC COMPANY, Schenectady, NY, US;	2002-3684	F 01 D 9/06	IBM UNITED KINGDOM LIMITED, Portsmouth, GB;	2001-2440	H 04 Q 7/22
GENERAL ELECTRIC COMPANY, Schenectady, NY, US;	2003-732	E 01 D 11/00	IHARA CHEMICAL INDUSTRY CO., LTD., Tokyo, JP;	2003-2148	C 07 D 261/10
GIESECKE & DEVRIENT GMBH, München, DE;	2002-731	D 21 H 21/48	INEOS PHENOL GMBH & CO. KG, Gladbeck, DE;	2003-1478	C 07 C 37/74
GILEAD SCIENCES, INC., Foster City, CA, US;	2003-413	C 07 H 21/00	INSTITUT FRANCAIS DU PETROLE, Rueil Malmaison Cedex, FR;	2003-949	C 11 C 3/10
GLAVERBEL, Bruxelles, BE;	2002-3314	C 03 C 4/02	INSTITUT FÜR TECHNOLOGIE DER KOHLENHYDRATE ZUCKERINSTITUT E. V., Braunschweig, DE;	2003-1639	A 01 K 23/00
GLAXO GROUP LIMITED, Greenford, GB;	2003-2085	C 07 D 307/38			
GOLDEN LADY S. P. A., Jesi, IT;	2003-2424	D 04 B 9/56			

INTERNATIONAL BUSINESS MACHINES CORPORATION, Armonk, NY, US;	2003-2572	H 04 L 29/06	LIBBEY-OWENS-FORD CO., Toledo, OH, US;	2002-494	C 03 C 17/34
INTERNATIONAL BUSINESS MACHINES CORPORATION, Armonk, NY, US;	2003-2457	B 60 R 11/02	LIFESCAN, INC., Milpitas, CA, US;	2003-400	B 01 L 9/00
INTERNATIONAL BUSINESS MACHINES CORPORATION, Armonk, NY, US;	2001-2440	H 04 Q 7/22	LIFESCAN, INC., Milpitas, CA, US;	2002-2022	A 61 B 5/00
INTERNATIONAL BUSINESS MACHINES CORPORATION, Armonk, NY, US;	2001-3479	H 04 Q 7/38	LIFESCAN, INC., Milpitas, CA, US;	2002-2024	A 61 B 5/00
INTERNATIONAL BUSINESS MACHINES CORPORATION, Armonk, NY, US;	2003-2079	G 06 F 13/24	LIN Mon-Sheng, Taipei Hsien, TW;	2002-1295	C 09 K 11/06
INTERNATIONAL BUSINESS MACHINES CORPORATION, Armonk, NY, US;	2001-3828	H 04 L 12/12	LINCOLN GMBH & CO. KG, Walldorf, DE;	2003-2106	F 16 N 25/00
INTERNATIONAL BUSINESS MACHINES CORPORATION, Armonk, NY, US;	2001-3829	H 05 K 3/46	LONZA AG, Basel, CH;	2003-2193	C 07 D 213/50
INVENSYS METERING SYSTEMS GMBH LUDWIGSHAFEN, Ludwigshafen, DE;	2003-2734	G 01 K 17/10	LUCAS AUTOMOTIVE GMBH, Koblenz, DE;	2003-2107	F 16 D 55/226
JAKOB Miroslav Doc. Ing. CSc., Ostrava-Poruba, CZ;	2002-1565	G 01 N 21/93	MACKRLE Svatopluk Ing. CSc., Brno, CZ;	2001-1450	C 02 F 3/12
JANSSEN PHARMACEUTICA N.V., Beerse, BE;	2003-1145	C 07 D 215/18	MACKRLE Vladimír Dr. Ing. CSc., Bratislava, SK;	2001-1450	C 02 F 3/12
JANSSEN PHARMACEUTICA N.V., Beerse, BE;	2003-2515	C 07 D 498/04	MACROVISION CORPORATION, Sunnyvale, CA, US;	1997-3354	H 04 N 5/913
JOCH Zbyněk Ing., Břeclav, CZ;	2002-1399	E 06 B 7/14	MAN ROLAND DRUCKMASCHINEN AG, Offenbach, DE;	2002-3596	D 21 H 25/12
JUKI CORPORATION, Chofu-shi, JP;	2002-1944	D 05 B 37/02	MARA - INSTITUT D. O. O., Donji Martijanec, HR;	2003-1577	E 04 C 3/294
JUKI CORPORATION, Chofu-shi, JP;	2002-666	D 05 B 3/06	MATSUSHITA DISPLAY DEVICES (GERMANY) GMBH, Esslingen, DE;	2003-976	H 01 J 29/70
JUMPIT AS, Lysaker, NO;	2003-1845	H 02 J 9/00	MAXYGEN APS, Hørsholm, DK;	2003-2526	C 07 K 14/565
KIMBERLY-CLARK WORLDWIDE, INC., Neenah, WI, US;	2003-1469	A 61 L 15/48	MELESHKO Viktor Mikhailovich, Moskva, RU;	2002-4121	C 03 B 19/09
KNORR-BREMSE SYSTEME FÜR NUTZFAHRZEUGE GMBH, München, DE;	2003-1247	F 16 D 65/12	MEMORY PHARMACEUTICALS CORPORATION, Montvale, NJ, US;	2003-1986	C 07 C 217/00
KOFRÁNEK Jiří MUDr. CSc., Praha, CZ;	2001-2978	G 08 G 1/017	MENZOLIT FIBRON GMBH, Bretten, DE;	2003-1011	F 16 D 69/02
KOH-I-NOOR HARDTMUTH A. S., České Budějovice, CZ;	2002-1365	B 43 K 19/02	MESSER GRIESHEIM GMBH, Frankfurt, DE;	2003-1468	F 23 C 6/04
KOHOUT Pavel MUDr., Hradec Králové, CZ;	2002-1459	A 23 L 1/29	METSO MINERALS (TAMPERE) OY, Tampere, FI;	2003-2557	G 06 F 17/40
KOVÁŘ Josef, Praha, CZ;	2002-1386	B 62 K 25/04	MIKODA Jiří Ing. CSc., Ústí nad Labem, CZ;	2002-1337	F 23 C 10/00
KREJČÍ Petr, Brno, CZ;	2002-1363	F 23 G 7/12	MISSIVA, SPOL. S R. O., Ústí nad Labem, CZ;	2002-1453	A 23 L 2/00
KUMIAI CHEMICAL INDUSTRY CO., LTD., Tokyo, JP;	2003-2148	C 07 D 261/10	MOSTOWSKI Aleksander, Czestochowa, PL;	2002-3910	C 03 B 9/34
LABORATOIRES FOURNIER SA, Chenôve, FR;	2003-2696	C 07 D 233/86	MOSTOWSKI Robert, Czestochowa, PL;	2002-3910	C 03 B 9/34
LAFARGE CANADA INC., Montreal, CA;	2003-2212	C 04 B 7/43	NATURIN GMBH & CO., Weinheim, DE;	2003-2127	A 22 C 13/00
LAPIN Zygmunt Dipl., Ing., Verden, DE;	2003-1249	G 05 D 22/00	NCC DANMARK A/S, Hellerup, DK;	2003-796	F 16 L 58/10
LARVA Petr Mgr. A., Praha, CZ;	2002-1622	C 03 C 17/02	NEDBAL Marek, Liberec, CZ;	2002-1405	F 02 K 5/00
LAVIČKA Bohumil, Plzeň, CZ;	2001-746	A 61 N 1/16	NEURALAB LIMITED AT AL., Flatts Smith, BM;	2003-1601	C 07 K 16/18
			NIPPON KAYAKU KABUSHIKI KAISHA, Tokyo, JP;	2003-2043	B 60 R 21/26
			NISSAN CHEMICAL INDUSTRIES Tokyo, JP;	2003-2251	C 07 D 215/14
			NISSAN CHEMICAL INDUSTRIES LTD., Tokyo, JP;	2003-2633	C 07 D 215/14
			NISSAN CHEMICAL INDUSTRIES LTD., Tokyo, JP;	2003-2145	C 07 D 311/70

NITRAN Ján, Nové Mesto nad Váhom, SK;	2002-1638	E 05 B 5/00	PREMIER REFRACTORIES BELGIUM S. A., Saint-Ghislain, BE;	2003-840	C 04 B 35/14
NOBEL PLASTIQUES, Marolles, FR;	2003-2252	F 16 L 11/06	PROPEL TECHNOLOGY TEAM, LLC, Dallas, TX, US;	2003-434	G 07 F 19/00
NORSK HYDRO ASA, Oslo, NO;	2003-2553	C 01 B 21/06			
NOVARTIS AG, Basel, CH;	2003-2655	C 07 D 471/04	PSP ENGINEERING A. S., Přerov, CZ;	2002-1541	B 02 C 15/00
NOVARTIS AG, Basel, CH;	2003-2706	C 07 K 14/47	QUALICHEM SPOL. S R. O., Mělník, CZ;	2002-1611	A 01 N 31/08
NOVARTIS AG, Basel, CH;	2003-2561	C 07 D 211/00	QVF ENGINEERING GMBH, Mainz, DE;	2002-3743	C 03 C 17/00
NOVARTIS AG, Basel, CH;	2003-2723	C 07 D 211/58			
NOVARTIS AG, Basel, CH;	2003-2560	C 07 F 9/09	RATH Matthias, Santa Clara, CA, US;	2003-1167	A 61 K 31/00
NOVO NORDISK A/S, Bagsvaerd, DK;	2003-2578	C 07 J 41/00	REEMTSMA CIGARETTENFABRIKEN GMBH, Hamburg, DE;	2003-2263	A 24 B 3/12
NYCOMED PHARMA AS, Asker, NO;	2003-2198	C 08 J 9/00			
NYCOMED PHARMA AS, Asker, NO;	2003-2199	A 61 L 27/00	REZNIK Valentin Jurievich, Moskva, RU;	2002-4121	C 03 B 19/09
OCHOTNÝ Václav Ing., Třebíč, CZ;	2002-1542	A 61 F 9/08			
OCHVÁT Juraj, Ostrava, CZ;	2002-1363	F 23 G 7/12	RICHTER GEDEON VEGYÉSZETI GYÁR RT., Budapešť, HU;	2003-2575	C 07 D 249/08
ONO PHARMACEUTICAL CO., LTD., Osaka, JP;	2003-402	C 07 D 211/22			
OPLETAL Petr Ing., Praha, CZ;	2002-1540	H 04 M 1/00	RIETER INGOLSTADT SPINNEREIMASCHINENBAU AG, Ingolstadt, DE;	2003-1126	D 01 H 4/32
ORLÍK Jaromír, Prostějov, CZ;	2002-1395	B 62 K 11/00			
ORTHOFIX INTERNATIONAL B.V., Amsterdam, NL;	2003-2370	A 61 B 17/64	RISTOL-MYERS SQUIBB COMPANY, Princeton, NJ, US;	2003-2044	C 07 D 487/00
ORTHOFIX INTERNATIONAL B. V., Amsterdam, NL;	2002-3448	A 61 B 17/64	ROBERT BOSCH GMBH, Stuttgart, DE;	2003-2073	H 01 L 29/861
ORTHO MCNEIL PHARMACEUTICAL, INC., Raritan, NJ, US;	2003-429	C 07 D 471/04	ROBERT BOSCH GMBH, Stuttgart, DE;	2002-2050	F 02 M 61/00
OUTOKUMPU OYJ, Espoo, FI;	2003-2372	C 22 C 9/00	ROBERT BOSCH GMBH, Stuttgart, DE;	2002-2287	F 02 M 61/00
PCBU SERVICES, INC., Wilmington, DE, US;	2003-1329	A 62 D 1/00	ROBERT BOSCH GMBH, Stuttgart, DE;	2002-2032	F 02 M 61/00
PETRŽILKA Vladimír Ing., Praha, CZ;	2002-1540	H 04 M 1/00	ROBERT BOSCH GMBH, Stuttgart, DE;	2003-1928	H 01 M 8/00
PFEIFFER Maria, Zell a. Main, DE;	2002-2286	B 63 C 11/14	ROBERT BOSCH GMBH, Stuttgart, DE;	2002-2393	F 02 M 63/00
PFIZER INC., New York, NY, US;	2002-3992	C 07 H 19/167			
PFIZER PRODUCTS INC., Groton, CT, US;	2002-3213	C 07 D 401/10	ROBERT BOSCH GMBH, Stuttgart, DE;	2002-1997	F 02 M 61/00
PFIZER PRODUCTS INC., Groton, CT, US;	2002-3223	C 07 D 295/08	ROBERT BOSCH GMBH, Stuttgart, DE;	2002-2392	F 02 M 55/00
PHARMACIA AB, Stockholm, SE;	2003-2125	B 05 B 9/04	ROCKWOOL INTERNATIONAL A/S, Hedehusene, DK;	2002-53	C 03 C 25/24
PHARMACIA CORPORATION, St. Louis, MO, US;	2002-3794	A 61 K 31/415	RÓDRIGUEZ RAMOS Rafael, Valencia, ES;	2003-27	B 27 K 3/50
PHARMACIA CORPORATION, St. Louis, MO, US;	2003-1844	A 61 K 47/38	ROTO FRANK AG, Leinfelden- Echterdingen, DE;	2003-1081	E 06 B 3/32
PHARMACIA ITALIA S. P. A., Milano, IT;	2003-1947	A 61 K 31/231	ROTO FRANK AG, Leinfelden- Echterdingen, DE;	2003-1080	E 06 B 5/00
PIJAK Pavol Ing., Praha, CZ;	2003-1944	B 01 F 3/04	ROTO FRANK AG, Leinfelden- Echterdingen, DE;	2003-1079	E 05 F 1/10
PIJÁK Michal Ing., Trenčín, SK;	2003-1944	B 01 F 3/04			
PILKINGTON PLC, St. Helens, GB;	2002-494	C 03 C 17/34	RÜTGERS CHEMICALS AG, Castrop- Rauxel, DE;	2003-1963	C 07 C 15/28
PILKINGTON PLC, St. Helens, GB;	2002-738	C 03 C 3/087			
POLIMERI EUROPA S. P. A., Brindisi, IT;	2003-1557	B 01 J 21/00	SAINT-GOBAIN GLASS FRANCE, Courbevoie, FR;	2002-3552	C 03 C 17/36
POSKOČILOVÁ Hana Ing., Praha, CZ;	2002-1459	A 23 L 1/29	SAINT-GOBAIN GLASS FRANCE, Courbevoie, FR;	2003-2064	B 60 J 10/02
POSPÍŠIL Petr Ing., Olomouc, CZ;	2002-1501	A 61 C 13/20			
POWITEC INTELLIGENT TECHNOLOGIES GMBH, Essen, DE;	2003-2262	F 23 N 1/00	SAINT-GOBAIN ISOVER, Courbevoie, FR;	2002-3138	C 03 C 13/00
PRECIOSA, A.S., Jablonec nad Nisou, CZ;	2002-395	B 24 B 13/005	SAINT-GOBAIN VETROTEX FRANCE S.A., Chambéry, FR;	2002-1566	C 03 C 13/00

SANKYO COMPANY, LIMITED, Tokyo, JP;	2003-1660	A 61 K 31/4365	SPICER GELENKWELLENBAU GMBH & CO. KG, Essen, DE;	2003-2205	F 16 D 3/38
SANKYO COMPANY LIMITED, Tokyo, JP;	2003-1949	C 07 D 471/04	SPICER GELENKWELLENBAU GMBH & CO. KG, Essen, DE;	2003-2203	F 16 D 3/38
SANKYO COMPANY LIMITED, Tokyo, JP;	2003-2111	C 07 H 19/09	SPICER GELENKWELLENBAU GMBH & CO. KG, Essen, DE;	2003-2204	F 16 D 3/38
SANOFI-SYNTHELABO, Paris, FR;	2003-2588	C 07 D 295/18	STAR-MONT PARDUBICE SPOL. S R. O., Pardubice, CZ;	2001-2955	G 08 B 27/00
SATTURN HOLEŠOV SPOL. S R. O., Holešov, CZ;	2001-2955	G 08 B 27/00	STN ATLAS ELEKTRONIK GMBH, Bremen, DE;	2003-872	F 41 G 3/26
S.A. DE VERA (SAVERA), Vera de Bidasoa, ES;	2002-2165	B 66 B 7/02	STRAŠÁK Milan Ing., Zbraslav- Březina, CZ;	2002-1605	B 30 B 9/32
SCHERING AKTIENGESELLSCHAFT, Berlin, DE;	2003-880	C 07 F 9/38	SUMITOMO METAL INDUSTRIES, LTD., Osaka-shi, JP;	2003-2441	F 16 L 15/06
SCHERING AKTIENGESELLSCHAFT, Berlin, DE;	2003-621	A 61 K 47/20	SUMITOMO METAL INDUSTRIES, LTD., Osaka-shi, JP;	2003-2444	F 16 L 15/06
SCHERING AKTIENGESELLSCHAFT, Berlin, DE;	2003-2578	C 07 J 41/00	SUNYX SURFACE NANOTECHNOLOGIES GMBH, Köln, DE;	2002-3891	C 03 C 17/38
SCHERING CORPORATION, Kenilworth, NJ, US;	2003-2538	C 07 D 211/26	SWA, S. R. O., Stod, CZ;	2002-923	B 21 D 35/00
SCHERING CORPORATION, Kenilworth, NJ, US;	2003-2636	C 07 D 403/06	SYNGENTA LIMITED, Guildford, GB;	2003-2577	A 01 N 43/90
SCHERING CORPORATION, Kenilworth, NJ, US;	2003-2038	A 61 K 31/397	ŠAFÁŘ Ladislav Ing., Brno, CZ;	2002-1366	G 09 B 23/18
SCHERING CORPORATION, Kenilworth, NJ, US;	2003-2031	A 61 K 45/06	ŠKODA AUTO, A. S., Mladá Boleslav, CZ;	2002-1335	B 60 R 27/00
SCHIEDEL GMBH & CO., München, DE;	2003-2394	E 04 F 17/02	ŠMRČEK Branko, Trnovec, HR;	2003-1577	E 04 C 3/294
SCHOTT GLAS, Mainz, DE;	2002-3905	C 03 B 7/18	TELUX LAMPENROHR GMBH, Weisswasser, DE;	2002-3640	C 03 C 3/091
SECO TOOLS AB AB, Fagersta, SE;	2003-767	C 23 C 16/30	TEVA PHARMACEUTICAL INDUSTRIES LTD., Petah Tiqva, IL;	2003-199	A 61 K 31/24
SEVERN TRENT WATER LIMITED, Birmingham, GB;	2003-796	F 16 L 58/10	TEVA PHARMACEUTICAL INDUSTRIES LTD., Petah Tiqva, IL;	2003-1432	C 07 C 233/00
SHITUEVA Irina Vladimirovna, Moskva, RU;	2002-4121	C 03 B 19/09	THE ADMINISTRATORS OF THE TULANE EDUCATIONAL FUND, New Orleans, LA, US;	2003-900	C 07 K 7/06
SIDETRACK TECHNOLOGIES INC., Winnipeg, CA;	2003-350	G 09 F 19/22	THE DOW CHEMICAL COMPANY, Midland, MI, US;	2002-1304	A 61 K 39/385
SIEMENS AKTIENGESELLSCHAFT, München, DE;	2003-2702	H 02 P 7/298	THE KENNETH S. WARREN INSTITUTE, INC., Ossining, NY, US;	2003-2059	C 07 K 14/52
SIEMENS AKTIENGESELLSCHAFT, München, DE;	2003-1960	H 02 M 3/155	THE MORGAN CRUCIBLE COMPANY PLC, Windsor, GB;	2002-862	C 03 C 13/00
SIGMA-TAU INDUSTRIE FARMACEUTICHE RIUNITE S.P.A., Rome, IT;	2003-1891	C 07 K 14/47	THE PROCTER & GAMBLE COMPANY, Cincinnati, OH, US;	2003-2136	C 11 D 17/00
SILU VERWALTUNG AG, Meggen, CH;	2003-526	C 09 J 7/02	THE REGENTS OF THE UNIVERSITY OF CALIFORNIA, Oakland, CA, US;	2003-2173	H 05 H 1/12
SKENDŽIĆ Milovan, Lepoglava, HR;	2003-1577	E 04 C 3/294	T-MOBILE DEUTSCHLAND GMBH, Bonn, DE;	2003-2443	H 04 L 12/26
SKUBIDA Stanislav, Dobroslavice, CZ;	2002-1363	F 23 G 7/12	T-MOBILE DEUTSCHLAND GMBH, Bonn, DE;	2003-2466	H 04 M 3/51
SOCIETE DES PRODUITS NESTLE S.A., Vevey, CH;	2003-2715	A 23 L 1/40	TORRENT PHARMACEUTICALS LTD., Ahmedabad, IN;	2003-2013	C 07 D 409/14
SOCIETE DE CONSEILS DE RECHERCHES ET D'APPLICATIONS SCIENTIFIQUES, S.A.S., Paris, FR;	2003-900	C 07 K 7/06	TOSHULIN, A. S., Hulín, CZ;	2002-1455	B 23 Q 11/08
SOLUTIA INC., St. Louis, MO, US;	2003-1046	B 32 B 27/08	TOYOTA JIDOSHA KABUSHIKI KAISHA, Toyota-shi, JP;	2003-1631	B 60 R 21/16
SOLVAY (SOCIÉTÉ ANONYME), Bruxelles, BE;	2003-2517	C 01 D 7/38	TOYOTA JIDOSHA KABUSHIKI KAISHA, Toyota-shi, JP;	2003-1849	B 60 R 21/22
SOLVAY (SOCIÉTÉ ANONYME), Brussels, BE;	2003-1966	C 08 K 5/10	TOYOTA JIDOSHA KABUSHIKI KAISHA, Toyota-shi, JP;	2003-1851	B 60 R 21/16
SPECK Ulrich, Berlin, DE;	2003-2293	A 61 K 49/00			

TRW SYSTEMES DE FREINAGE S. A. S., Bouzonville, FR;	2003-2107	F 16 D 55/226	ZAPLETALOVÁ Alena, Olomouc, CZ;	2002-1350	A 01 K 23/00
TULARIK INC., South San Francisco, CA, US;	2003-1910	C 07 D 239/91	ZEMAN Daniel, Velké Meziříčí, CZ;	2003-2117	C 12 G 3/02
TYROLIT SCHLEIFMITTELWERKE SWAROVSKI KG, Schwaz, AT;	2003-2522	B 24 D 5/12	ZHUHAI ZHONG FU PET BEER BOTTLE CO., LTD., Guangdong, CN;	2003-1847	B 29 C 71/02
UBE INDUSTRIES, LTD., Yamaguchi, JP;	2003-1660	A 61 K 31/4365	ŽDAS, A. S., Žďár nad Sázavou, CZ;	2002-1325	B 23 D 33/00
UNILEVER N. V., Rotterdam, NL;	2003-1655	C 11 D 3/16			
UNILEVER N. V., Rotterdam, NL;	2003-2040	A 23 D 7/00			
UNILEVER N. V., Rotterdam, NL;	2003-2249	A 23 D 7/00			
UNILEVER N. V., Rotterdam, NL;	2003-1829	C 11 D 17/00			
UNIVERSITÉ LOUIS PASTEUR, Strasbourg, FR;	2003-2706	C 07 K 14/47			
UNIVERSITY OF BRISTOL, Bristol, GB;	2003-2672	C 07 K 14/47			
UNIVERSITY OF FLORIDA RESEARCH FOUNDATION, Gainesville, FL, US;	2003-2173	H 05 H 1/12			
UNIVERZITA PALACKÉHO V OLOMOUCI, Olomouc, CZ;	2002-2085	A 61 K 39/00			
VACU VIN INNOVATIONS LTD., Queensway, GB;	2003-1033	B 65 B 31/04			
VAE EINSENBAHNSYSTEME GMBH, Zeltweg, AT;	2003-2663	F 01 B 7/00			
VAE GMBH, Wien, AT;	2003-2663	F 01 B 7/00			
VALLOUREC MANNESMANN OIL & GAS FRANCE, Aulnoye-Aymeries, FR;	2003-2441	F 16 L 15/06			
VALLOUREC MANNESMANN OIL & GAS FRANCE, Aulnoye-Aymeries, FR;	2003-2444	F 16 L 15/06			
VELTEKO, S.R.O., Vlašim, CZ;	2002-1318	B 65 B 41/16			
VKR HOLDING A/S, Soborg, DK;	2003-2174	E 06 B 1/62			
VUC PRAHA, A.S., Praha, CZ;	2002-141	F 28 B 11/00			
VYKLIČKÝ Josef, Praha, CZ;	2002-1490	F 02 F 5/00			
VYSOKÁ ŠKOLA CHEMICKO-TECHNOLOGICKÁ V PRAZE, Praha, CZ;	2002-1011	C 04 B 28/04			
VÝZKUMNÝ ÚSTAV POHOŘELICE A. S., Pohořelice, CZ;	2002-1450	A 23 L 1/01			
VÝZKUMNÝ ÚSTAV VÝŽIVY ZVÍŘAT S. R. O., Pohořelice, CZ;	2002-1516	A 23 L 1/01			
VÝZKUMNÝ ÚSTAV VÝŽIVY ZVÍŘAT S. R. O., Pohořelice, CZ;	2002-1517	A 23 L 1/01			
VÝZKUMNÝ ÚSTAV VETERINÁRNÍHO LÉKAŘSTVÍ, Brno, CZ;	2002-3013	C 12 N 1/20			
WESOLOWSKA Malgorzata, Kielce, PL;	2003-2254	E 04 F 19/04			
WHD ELEKTRONISCHE PRÜFTECHNIK GMBH, Dresden, DE;	2003-2386	G 07 D 7/02			
WIBERG Ole, Ramsgate, GB;	2003-2535	A 47 C 17/16			
WINTERSTEIGER GMBH, Ried, AT;	2002-2259	B 23 D 65/00			
WM. WRIGLEY JR. COMPANY, Chicago, IL, US;	2003-2181	G 06 F 17/60			
WYETH, Madison, NJ, US;	2003-1601	C 07 K 16/18			
YORKSHIRE WATER SERVICES LIMITED, Bradford, GB;	2003-796	F 16 L 58/10			

## FG4A

## Udělené patenty

V období uzávěrky tohoto čísla Věstníku udělil Úřad průmyslového vlastnictví tyto patenty. Udělené patenty se oznamují podle kódu (B6).

292711	F24J 2/04	292790	B60T 8/26	292869	C07D 487/04
292712	A61K 31/58	292791	C07D 401/04	292870	G01N 33/574
292713	A23L 1/236	292792	C07D 401/04	292871	C09K 3/14
292714	B29C 55/26	292793	B23Q 1/26	292872	C08G 69/04
292715	A23C 19/076	292794	C07C 15/28	292873	B61L 5/18
292716	B62D 25/06	292795	E02D 35/00	292874	A61K 45/06
292717	C07C 209/48	292796	F02D 9/10	292875	C04B 28/04
292718	C07H 15/252	292797	G01F 23/02	292876	B65B 41/16
292719	A01N 37/46	292798	B09B 3/00	292877	B30B 9/32
292720	F02N 11/00	292799	A46B 7/06	292878	E05B 47/06
292721	F42C 15/295	292800	A61K 35/78	292879	A61K 39/00
292722	A47C 7/56	292801	E04C 2/292	292880	A01D 69/00
292723	C08B 15/04	292802	B26B 21/44	292881	C07J 9/00
292724	C07C 209/12	292803	E05D 13/00	292882	C12N 15/82
292725	E05B 63/00	292804	E05F 11/48	292883	C08L 33/08
292726	E06B 1/12	292805	B60C 9/00	292884	F41C 23/00
292727	B28B 19/00	292806	C07D 471/04	292885	C07D 201/16
292728	B60H 1/22	292807	B65D 83/04	292886	F23O 7/22
292729	A21D 13/08	292808	C12N 15/54	292887	F23H 3/02
292730	F16L 55/165	292809	F16J 9/22	292888	B61C 3/00
292731	B60H 1/00	292810	F16L 5/02	292889	B60C 17/04
292732	C07D 253/065	292811	B67D 5/37	292890	B61F 5/30
292733	F16L 59/20	292812	B60K 41/14	292891	F01L 11/02
292734	C04B 28/10	292813	A61F 13/472	292892	C08G 69/08
292735	F02M 61/12	292814	E02B 3/10	292893	B65D 21/02
292736	C08J 9/16	292815	B29C 45/16	292894	C07D 307/87
292737	B62D 51/00	292816	B65D 17/28	292895	C07K 9/00
292738	C04B 28/02	292817	F02M 61/14	292896	C07D 311/02
292739	B41C 1/10	292818	B61F 5/22	292897	E06B 9/70
292740	C07C 53/08	292819	C07D 487/04	292898	B29B 17/02
292741	B29D 30/20	292820	C07D 495/04	292899	G01N 33/50
292742	A61K 7/48	292821	A61N 1/362	292900	B41M 5/035
292743	B09B 3/00	292822	B22D 11/04		
292744	E06B 9/40	292823	F16B 7/00		
292745	C08F 218/08	292824	E02D 31/00		
292746	B60G 3/00	292825	C07D 231/56		
292747	B23D 31/04	292826	C03B 5/00		
292748	B63B 35/73	292827	F23B 1/32		
292749	B66B 11/02	292828	C09J 5/02		
292750	C30B 29/16	292829	E02D 29/045		
292751	C07H 15/16	292830	F01K 13/00		
292752	E21B 19/00	292831	B65D 85/68		
292753	F16L 7/00	292832	C07D 311/40		
292754	F24H 1/20	292833	B65D 41/34		
292755	B60G 17/04	292834	C09B 61/00		
292756	B62D 25/20	292835	C04B 11/00		
292757	E04D 13/14	292836	B29D 30/30		
292758	C08G 77/46	292837	C10G 1/00		
292759	E01B 27/02	292838	B65G 53/48		
292760	H02G 9/06	292839	B60T 13/02		
292761	B65F 9/00	292840	B65H 67/06		
292762	B09B 3/00	292841	F23J 1/02		
292763	A01N 43/54	292842	H04O 7/38		
292764	F27B 7/04	292843	C07D 213/34		
292765	F23B 7/00	292844	E06B 7/14		
292766	E04B 5/00	292845	H02B 001/26		
292767	A61K 33/00	292846	A61K 35/42		
292768	C08G 18/10	292847	C07D 405/12		
292769	B65D 81/18	292848	C07C 213/08		
292770	C07C 209/28	292849	A61K 31/485		
292771	B24B 13/005	292850	B60R 21/20		
292772	B65D 88/54	292851	H01R 13/646		
292773	C12N 1/20	292852	A24C 5/35		
292774	A22C 13/00	292853	B65D 19/44		
292775	A61K 47/48	292854	G09F 9/37		
292776	F16B 25/00	292855	A61F 2/32		
292777	E04D 3/36	292856	D06N 7/00		
292778	B09B 3/00	292857	B22D 41/34		
292779	A21B 1/48	292858	E04B 1/74		
292780	C12P 7/64	292859	F16B 7/04		
292781	A46B 11/00	292860	C07J 3/00		
292782	F01B 3/04	292861	H02H 7/20		
292783	B65D 75/00	292862	B41F 13/18		
292784	H05B 3/40	292863	B23B 19/00		
292785	C07D 285/16	292864	B23O 1/01		
292786	E04G 11/02	292865	B23B 19/00		
292787	F16G 3/00	292866	E05C 19/18		
292788	A61K 9/127	292867	C07D 241/08		
292789	H01R 24/00	292868	C07D 403/10		

- 7 (51) **A 01 D 69/00, B 62 D 5/00, B 62 D 15/00**  
 (11) 292880  
 (40) 17.12.2003  
 (21) **2002-2755**  
 (73) DVOŘÁK Lubomír, Havlíčkův Brod, CZ;  
 (72) Dvořák Lubomír, Havlíčkův Brod, CZ;  
 (54) **Pojezdové ústrojí zejména samojízdného žacího stroje**  
 (22) 13.08.2002  
 (74) Čermák Karel Dr., Národní třída 32, Praha 1, 11000;
- 7 (51) **A 01 N 37/46, A 01 N 37/32, A 01 N 43/84**  
 // (A 01 N 37/46, A 01 N 25:04), (A 01 N 37/32, A 01 N 25:04), (A 01 N 43/84, A 01 N 25:04)  
 (11) 292719  
 (40) 13.12.2000  
 (21) **2000-2803**  
 (73) BASF AKTIENGESELLSCHAFT, Ludwigshafen, DE;  
 (72) Bratz Matthias, Limburgerhof, DE;  
 Berghaus Rainer, Speyer, DE;  
 Wigger August, Kemnath-Stadt, DE;  
 Parg Adolf, Bad Dürkheim, DE;  
 Nuyken Wessel, Otterstadt, DE;  
 (54) **Skladovatelné vodnaté prostředky**  
 (32) 07.02.1998  
 (31) 1998/19804913  
 (33) DE  
 (86) PCT/EP99/00807  
 (87) WO 99/039579  
 (22) 08.02.1999  
 (74) Kalenský Petr JUDr., Hálkova 2, Praha 2, 12000;
- 7 (51) **A 01 N 43/54**  
 (11) 292763  
 (40) 13.06.2001  
 (21) **2001-468**  
 (73) AVENTIS CROPSCIENCE GMBH, Frankfurt, DE;  
 (72) Dimitrova Galia, Saffron Walden, GB;  
 (54) **Fungicidní vodný suspenzní koncentrovaný prostředek obsahující pyrimethanil**  
 (32) 11.08.1998  
 (31) 1998/9817354  
 (33) GB  
 (86) PCT/GB99/02437  
 (87) WO 00/008931  
 (22) 09.08.1999  
 (74) Hakr Eduard Ing., Přístavní 24, Praha 7, 17000;
- 7 (51) **A 21 B 1/48, A 21 B 5/00**  
 (11) 292779  
 (40) 16.12.1998  
 (21) **1998-2797**  
 (73) FRANZ HAAS WAFFELMASCHINENINDUSTRIE AKTIENGESELLSCHAFT, WIEN, AT;  
 (72) Haas Franz sen., Wien, AT;  
 Haas Johann, Klosterneuburg, AT;  
 Jiraschek Stefan, Wien, AT;  
 (54) **Pečicí zařízení pro výrobu nekonečných pásů**  
 (32) 18.03.1996  
 (31) 1996/504  
 (33) AT  
 (86) PCT/AT97/00052  
 (87) WO 97/034492  
 (22) 12.03.1997  
 (74) PATENTSERVIS PRAHA a.s., Jivenská 1, Praha 4, 14000;
- 7 (51) **A 21 D 13/08, A 23 G 3/00**  
 (11) 292729
- (40) 18.02.1998  
 (21) **1997-2861**  
 (73) SOREMARTEC S. A., Arlon/Schoppach, BE;  
 (72) Ferrero Pietro, Rhode-St-Genese, BE;  
 (54) **Struktura pro polochladný výrobek**  
 (32) 15.03.1995  
 (31) 1995/731  
 (33) CH  
 (86) PCT/EP96/00948  
 (87) WO 96/028035  
 (22) 06.03.1996  
 (74) Korejzová Zdeňka JUDr., Spálená 29, Praha 1, 11000;
- 7 (51) **A 22 C 13/00**  
 (11) 292774  
 (40) 15.10.1997  
 (21) **1997-1440**  
 (73) DEVRO PLC, Glasgow, GB;  
 (72) Miller Albert Thomas, Bridgewater, NJ, US;  
 (54) **Způsob výroby jedlého obalu pro potravinářský produkt**  
 (32) 14.11.1994  
 (31) 1994/340305  
 (33) US  
 (86) PCT/GB95/02662  
 (87) WO 96/014753  
 (22) 14.11.1995  
 (74) PATENTSERVIS PRAHA a.s., Jivenská 1273, Praha 4, 14021;
- 7 (51) **A 23 C 19/076, A 23 C 9/13, A 23 C 13/16, A 23 P 1/06**  
 (11) 292715  
 (40) 14.01.1998  
 (21) **1997-2134**  
 (73) SOREMARTEC S. A., Schoppach-Arlon, BE;  
 (72) Cavalli Moreno, Alba, IT;  
 (54) **Potravinová směs nasycená plynem**  
 (32) 08.07.1996  
 (31) 1996/1692  
 (33) CH  
 (22) 07.07.1997  
 (74) Korejzová Zdeňka JUDr., Spálená 29, Praha 1, 11000;
- 7 (51) **A 23 L 1/236, A 23 L 2/60**  
 (11) 292713  
 (40) 15.11.1995  
 (21) **1995-1186**  
 (73) HOECHST AKTIENGESELLSCHAFT, Frankfurt am Main, DE;  
 (72) Lotz Andreas dr., Kelkheim, DE;  
 Böhshar Manfred dr., Kelkheim, DE;  
 (54) **Sladidlo se zlepšenou chutí podobnou sacharóze a jeho použití**  
 (32) 10.05.1994  
 (31) 1994/4416429  
 (33) DE  
 (22) 09.05.1995  
 (74) Všetečka Miloš dr., Hálkova 2, Praha 2, 12000;
- 7 (51) **A 24 C 5/35, B 65 G 21/18**  
 (11) 292852  
 (40) 14.11.2001  
 (21) **2000-2519**  
 (73) INTERNATIONAL TOBACCO MACHINERY POLAND LTD., Radom, PL;  
 (72) Sikora Leszek, Radom, PL;  
 (54) **Vyrovňovací zásobník s proměnlivou kapacitou pro předměty protáhlého tvaru**  
 (32) 02.03.1998

- (31) 1998/325109  
(33) PL  
(86) PCT/PL99/00004  
(87) WO 99/044446  
(22) 26.02.1999  
(74) PATENTSERVIS PRAHA a.s., Jivenská 1, Praha 4, 14000;
- 7 (51) **A 46 B 7/06**  
(11) 292799  
(40) 17.03.1999  
(21) **1998-2195**  
(73) SMITHKLINE BEECHAM CONSUMER HEALTHCARE GMBH, Buhl, DE;  
(72) Halm Hans, Camp de Mar, ES;  
(54) **Zubní kartáček**  
(32) 10.01.1996  
(31) 1996/9600414  
(33) GB  
(86) PCT/EP96/05890  
(87) WO 97/024949  
(22) 24.12.1996  
(74) Korejzová Zdeňka JUDr., Spálená 29, Praha 1, 11000;
- 7 (51) **A 46 B 11/00, A 46 B 11/02**  
(11) 292781  
(40) 16.04.2003  
(21) **2001-2934**  
(73) BUCHTA Vít, Předklášteří, CZ;  
(72) Buchta Vít, Předklášteří, CZ;  
(54) **Zubní kartáček se zásobníkem čistícího média**  
(22) 14.08.2001  
(74) Jandová Marie Ing., Nerudova 1095, Kuřim, 66434;
- 7 (51) **A 47 C 7/56, A 47 C 17/13, A 47 C 17/22**  
(11) 292722  
(40) 16.04.2003  
(21) **2001-3113**  
(73) TUSCULUM A. S., Rousínov, CZ;  
(72) Holouš Zdeněk Ing., Rousínov, CZ;  
(54) **Sedací nábytek přeměnitelný na lůžko**  
(22) 29.08.2001  
(74) Šimek Miroslav Ing., Plovdivská 2, Brno 16, 61600;
- 7 (51) **A 61 F 2/32**  
(11) 292855  
(40) 17.12.1997  
(21) **1997-1563**  
(73) WALDEMAR LINK (GMBH & CO.), Hamburg, DE;  
(72) Nieder Elmar Dr. med., Jork, DE;  
Keller Arnold, Kayhude, DE;  
(54) **Sedlová protéza pro totální náhradu kyčelního kloubu**  
(32) 25.05.1996  
(31) 1996/19621269  
(33) DE  
(22) 21.05.1997  
(74) Všetečka Miloš JUDr., Hálkova 2, Praha 2, 12000;
- 7 (51) **A 61 F 13/472, A 61 F 13/53**  
(11) 292813  
(40) 16.06.1999  
(21) **1999-666**  
(73) THE PROCTER & GAMBLE COMPANY, Cincinnati, OH, US;  
(72) Osborn Thomas Ward III, Cincinnati, OH, US;  
Ahr Nicholas Albert, Cincinnati, OH, US;  
(54) **Ve vodě rozptylovatelná a splachovatelná, interlabiální absorpční struktura**  
(32) 30.08.1996
- (31) 1996/706371  
(33) US  
(86) PCT/US97/13749  
(87) WO 98/008475  
(22) 05.08.1997  
(74) PATENTSERVIS PRAHA a.s., Jivenská 1, Praha 4, 14000;
- 7 (51) **A 61 K 7/48, A 61 K 7/02**  
(11) 292742  
(40) 16.09.1998  
(21) **1998-1281**  
(73) UNILEVER N. V., Rotterdam, NL;  
(72) Kanga Vispi Dorab, Shelton, CT, US;  
Znaiden Alexander Paul, Trumbull, CT, US;  
(54) **Kosmetický prostředek**  
(32) 27.08.1996  
(31) 1996/703764  
(33) US  
(86) PCT/EP97/04168  
(87) WO 98/008488  
(22) 29.07.1997  
(74) Korejzová Zdeňka JUDr., Spálená 29, Praha 1, 11000;
- 7 (51) **A 61 K 9/127, A 61 K 38/19**  
(11) 292788  
(40) 17.02.1999  
(21) **1997-2912**  
(73) AMGEN INC., Thousand Oaks, CA, US;  
(72) Collins David, Thousand Oaks, CA, US;  
Cha Younsik, Thousand Oaks, CA, US;  
Brems David, Newbury Park, CA, US;  
(54) **Farmaceutická kompozice obsahující protein a fosfolipid a způsob její přípravy**  
(32) 31.03.1995  
(31) 1995/414161  
(33) US  
(86) PCT/US96/04261  
(87) WO 96/029989  
(22) 28.03.1996  
(74) Čermák Karel Dr., Národní 32, Praha 1, 11000;
- 7 (51) **A 61 K 31/485, A 61 K 9/22, A 61 P 25/04**  
(11) 292849  
(40) 13.04.1994  
(21) **1999-1153**  
(73) EURO-CELTIQUE S.A., Luxembourg, LU;  
(72) Oshlack Benjamin, New York, NY, US;  
Chasin Mark, Manalpan, NJ, US;  
Minogue John Joseph, Mount Vernon, NY, US;  
Kaiko Robert Francis, Weston, CT, US;  
(54) **Farmaceutický prostředek s řízeným uvolněním oxykodonu**  
(32) 27.11.1991  
(31) 1991/800549  
(33) US  
(86) PCT/US92/10146  
(87) WO 93/010765  
(22) 25.11.1992  
(74) Korejzová Zdenka JUDr., Spálená 29, Praha 1, 11000;
- 7 (51) **A 61 K 31/58, A 61 K 45/00, A 61 P 13/08**  
**// (A 61 K 31/58, A 61 K 31:505), (A 61 K 31/58, A 61 K 31:55), (A 61 K 31/58, A 61 K 31:475)**  
(11) 292712  
(40) 17.08.1994  
(21) **1993-1933**  
(73) MERCK & Co., Inc., Rahway, NJ, US;  
(72) Gormley Glenn J., Westfield, NJ, US;



- Stoner Elizabeth, Westfield, NJ, US;
- (54) **Farmaceutická kompozice pro léčbu hyperplaze prostaty**
- (32) 20.03.1991, 11.03.1992
- (31) 1991/672511, 1992/846153
- (33) US, US
- (86) PCT/US92/02258
- (87) WO 92/016213
- (22) 19.03.1992
- (74) Hořejš Milan JUDr. ing. advokát, Národní 32, Praha 1, 11000;
- 7 (51) **A 61 K 33/00, A 61 K 47/02, A 61 K 9/00, A 61 K 9/08, A 61 P 23/00, A 61 P 29/00**
- (11) 292767
- (40) 12.01.2000
- (21) **1999-3173**
- (73) GEORGIEFF Michael, Ulm, DE;
- (72) Georgieff Michael, Ulm, DE;
- (54) **Léčivý přípravek obsahující lipofilní inertní plyn**
- (32) 10.03.1997, 08.08.1997
- (31) 1997/19709704, 1997/97113757
- (33) DE, EP
- (86) PCT/EP98/01304
- (87) WO 98/040083
- (22) 06.03.1998
- (74) Guttman Michal JUDr. Ing., Nad Štolou 12, Praha 7, 17000;
- 7 (51) **A 61 K 35/42, A 61 K 31/57, A 61 K 31/685, A 61 K 38/17, A 61 K 31/58, A 61 P 11/00**
- (11) 292846
- (40) 17.09.1997
- (21) **1997-940**
- (73) ALTANA PHARMA AG, Konstanz, DE;
- (72) Germann Paul Georg, Tostedt, DE;
- Eistetter Klaus, Konstanz, DE;
- Kilian Ulrich, Reichenau, DE;
- (54) **Prostředek pro léčení IRDS a ARDS**
- (32) 28.09.1994
- (31) 1994/4434629
- (33) DE
- (86) PCT/EP95/03816
- (87) WO 96/009831
- (22) 27.09.1995
- (74) Korejzová Zdeňka JUDr., Spálená 29, Praha 1, 11000;
- 7 (51) **A 61 K 35/78, A 61 K 31/195, A 61 K 31/495, A 61 P 3/10**
- (11) 292800
- (40) 11.11.1998
- (21) **1998-2436**
- (73) INSTITUT MALGACHE DE RECHERCHES APPLIQUEES, Antananarivo, MG;
- AVENTIS PHARMA S.A., Antony, FR;
- (72) Rakoto Ratsimamanga Albert, Antananarivo, MG;
- Rakoto Ratsimamanga Suzanne, Antananarivo, MG;
- Rasoanaivo Philippe, Antananarivo, MG;
- Leboul Jean, Gometz-la-Ville, FR;
- Provost Jean, Monts, FR;
- Reisdorf Daniel, Thiais, FR;
- (54) **Směsí izolovatelné ze semen Eugenia Jambolana Lamarck, způsob jejich přípravy a použití těchto směsí a některých z jejich složek jako léčiva**
- (32) 06.02.1996
- (31) 1996/9601389
- (33) FR
- (86) PCT/FR97/00207
- (87) WO 97/028813
- (22) 03.02.1997
- (74) Hakr Eduard Ing., Přístavní 24, Praha 7, 17000;
- 7 (51) **A 61 K 39/00, C 12 N 15/04 // (C 12 N 15/04, C 12 R 1:645)**
- (11) 292879
- (40) 17.12.2003
- (21) **2002-2085**
- (73) UNIVERZITA PALACKÉHO V OLOMOUCI, Olomouc, CZ;
- (72) Weigl Evžen Doc. MUDr. CSc., Olomouc, CZ;
- Raška Milan MUDr. Mgr., Chropyně, CZ;
- (54) **DNA vakcína proti houbovým infekcím, zejména trichofytóze**
- (22) 14.06.2002
- (74) Soukup Petr Ing., Švédská 3, Olomouc, 77200;
- 7 (51) **A 61 K 45/06, A 61 K 31/085, A 61 K 31/192, A 61 K 31/44, A 61 K 31/52, A 61 P 29/02**
- (11) 292874
- (40) 17.09.2003
- (21) **2002-383**
- (73) LÉČIVA, A. S., Praha, CZ;
- (72) Doležal Tomáš MUDr., Řevnice, CZ;
- Kršíak Miloslav Prof. MUDr. DrSc., Praha, CZ;
- Tomášek Václav Ing., Praha, CZ;
- (54) **Farmaceutický prostředek k ošetření akutních bolestí**
- (22) 30.01.2002
- (74) Jirotková Ivana Ing., Nad Štolou 12, Praha 7, 17000;
- 7 (51) **A 61 K 47/48, A 61 K 38/21 // C 07 K 14/56**
- (11) 292775
- (40) 17.12.1997
- (21) **1997-1679**
- (73) F. HOFFMANN - LA ROCHE AG, Basle, CH;
- (72) Bailon Pascal Sebastian, Florham Park, NJ, US;
- Palleroni Alicia Vallejo, North Caldwell, NJ, US;
- (54) **Fyziologicky aktivní konjugát polyethylenglykol-interferon alfa, způsob jeho přípravy a farmaceutický prostředek, který ho obsahuje**
- (32) 31.05.1996
- (31) 1996/018834
- (33) US
- (22) 30.05.1997
- (74) Matějka Jan JUDr., Národní 32, Praha 1, 11000;
- 7 (51) **A 61 N 1/362**
- (11) 292821
- (40) 17.09.2003
- (21) **2000-154**
- (73) MOWER Morton M., Baltimore, MD, US;
- (72) Mower Morton M., Baltimore, MD, US;
- (54) **Způsob řízení činnosti kardiostimulátoru pro elektrickou dvoufázovou stimulaci srdce**
- (32) 02.07.1998
- (31) 1998US/9813737
- (33) WO
- (86) PCT/US98/13737
- (87) WO 00/001443
- (22) 02.07.1998
- (74) Guttman Michal JUDr. Ing., Nad Štolou 12, Praha 7, 17000;
- 7 (51) **B 09 B 3/00, C 01 F 7/76**

- (11) 292743  
(40) 15.12.1999  
(21) **1998-1721**  
(73) DIAMO, S. P. STRÁŽ POD RALSKEM, Stráž pod Ralskem, CZ;  
ŠAUMAN Zdeněk Prof. Dr. Ing. DrSc., Brno, CZ;
- (72) Baloun Stanislav Ing., Mimoň, CZ;  
Matoušek Pavel Ing., Česká Lípa, CZ;  
Šauman Zdeněk Prof. Dr. Ing. DrSc., Brno, CZ;
- (54) **Způsob alkalického přepracování kamence hlinitoamonného**  
(22) 04.06.1998
- 7 (51) **B 09 B 3/00, C 04 B 28/06 // (C 04 B 28/06, C 04 B 18:10)**  
(11) 292762  
(40) 14.08.2002  
(21) **2001-162**  
(73) DIAMO, S. P. STRÁŽ POD RALSKEM, Stráž pod Ralskem, CZ;  
(72) Hinterholzinger Otto Ing., Česká Lípa, CZ;  
Trojáček Jan RNDr., Česká Lípa, CZ;  
Knap Jiří, Liberec, CZ;  
Šlosar Jindřich Ing., Liberec, CZ;
- (54) **Způsob přípravy hydrotuhnoucích směsí na bázi kamence hlinitoamonného a fluidních popílků**  
(22) 12.01.2001
- 7 (51) **B 09 B 3/00, C 01 F 7/76**  
(11) 292778  
(40) 16.02.2000  
(21) **1998-2541**  
(73) DIAMO, S.P. STRÁŽ POD RALSKEM, Stráž pod Ralskem, CZ;  
(72) Baloun Stanislav Ing., Mimoň, CZ;  
Matoušek Pavel Ing., Česká Lípa, CZ;
- (54) **Způsob přepracování kamence hlinitoamonného vápenatými sloučeninami na využitelné produkty**  
(22) 12.08.1998
- 7 (51) **B 09 B 3/00, C 09 K 17/02 // C 09 K 103:00, C 09 K 109:00**  
(11) 292798  
(40) 15.12.1999  
(21) **1998-1796**  
(73) KŘEPELKA Jan ing., České Budějovice, CZ;  
KADLEC Jiří ing., Rudolfov, CZ;  
KAPR Václav ing., Hluboká nad Vltavou, CZ;  
NOVÁK Luboš ing., Česká Lípa, CZ;  
RŮŽIČKA Jiří ing., Láz, CZ;  
CHLUMSKÝ Jaroslav, Bystřice nad Pernštejnem, CZ;
- (72) Křepelka Jan ing., České Budějovice, CZ;  
Kadlec Jiří ing., Rudolfov, CZ;  
Kapr Václav ing., Hluboká nad Vltavou, CZ;  
Novák Luboš ing., Česká Lípa, CZ;  
Růžička Jiří ing., Láz, CZ;  
Chlumský Jaroslav, Bystřice nad Pernštejnem, CZ;
- (54) **Způsob zpracování síranu železnatého na rekultivační materiál**  
(22) 09.06.1998  
(74) Hakr Eduard Ing., Přístavní 24, Praha 7, 17000;
- 7 (51) **B 22 D 11/04**  
(11) 292822  
(40) 15.05.1996  
(21) **1994-2139**  
(73) CONCAST STANDARD AG, Zürich, CH;  
(72) Kawa Franciszek, Adliswil, CH;  
Stilli Adrian, Bülach, CH;
- Roehrig Adalbert, Thalwil, CH;
- (54) **Způsob plynulého odlévání roztaveného kovu, zejména oceli**  
(32) 05.03.1992  
(31) 1992/690  
(33) CH  
(86) PCT/EP93/00372  
(87) WO 93/017817  
(22) 17.02.1993  
(74) Všeťečka Miloš JUDr., Hálkova 2, Praha 2, 12000;
- 7 (51) **B 22 D 41/34, B 22 D 41/28**  
(11) 292857  
(40) 14.01.1998  
(21) **1997-1995**  
(73) VESUVIUS FRANCE S.A., Feignies, FR;  
(72) Hanse Eric, Dour, BE;  
Richard Francois-Noël, Nancy, FR;
- (54) **Způsob opětného použití žáruvzdorných desek posuvného uzávěru pro hutnický kontejner, kombinace posuvného uzávěru a žáruvzdorné desky, žáruvzdorná deska a posuvný uzávěr**  
(32) 27.10.1995  
(31) 1995/9512912  
(33) FR  
(86) PCT/EP96/04640  
(87) WO 97/015410  
(22) 25.10.1996  
(74) Hořejš Milan Dr. Ing., Národní 32, Praha 1, 10100;
- 7 (51) **B 23 B 19/00, B 23 Q 1/70, B 23 Q 5/32**  
(11) 292863  
(40) 15.08.2001  
(21) **1999-4712**  
(73) TAJMAC-ZPS, A. S., Zlín, CZ;  
(72) Sláma Pavel Ing., Zlín, CZ;
- (54) **Křížové saně**  
(22) 23.12.1999
- 7 (51) **B 23 B 19/00, B 23 Q 1/70, B 23 Q 5/32**  
(11) 292865  
(40) 15.08.2001  
(21) **1999-4714**  
(73) TAJMAC-ZPS, A. S., Zlín, CZ;  
(72) Sláma Pavel Ing., Zlín, CZ;
- (54) **Přimočará vedení vřeteníku obráběcího centra**  
(22) 23.12.1999
- 7 (51) **B 23 D 31/04, B 26 D 7/00, B 26 D 7/08**  
(11) 292747  
(40) 17.01.2001  
(21) **1999-1945**  
(73) ŽĐAS, A. S., Žďár nad Sázavou, CZ;  
(72) Jaitner Albín Ing., Přibyslav, CZ;
- (54) **Nůžky na stříhání šrotu**  
(22) 02.06.1999
- 7 (51) **B 23 Q 1/01, B 23 Q 1/25**  
(11) 292864  
(40) 15.08.2001  
(21) **1999-4713**  
(73) TAJMAC-ZPS, A. S., Zlín, CZ;  
(72) Sláma Pavel Ing., Zlín, CZ;
- (54) **Příčník obráběcího centra**  
(22) 23.12.1999
- 7 (51) **B 23 Q 1/26, B 23 Q 1/62**  
(11) 292793  
(40) 15.12.1999  
(21) **1999-103**

- (73) WIEMERS Karl-Heinz, Ebendorf, DE;  
 (72) Wiemers Karl-Heinz, Ebendorf, DE;  
 (54) **Obráběcí stroj pro mechanické opracovávání symetrických a asymetrických obrobků**  
 (32) 18.07.1996  
 (31) 1996/19628921  
 (33) DE  
 (86) PCT/DE97/00588  
 (87) WO 98/003300  
 (22) 22.03.1997  
 (74) PATENTSERVIS PRAHA a.s., Jivenská 1, Praha 4, 14000;
- 7 (51) **B 24 B 13/005, B 24 B 9/00**  
 (11) 292771  
 (40) 17.12.2003  
 (21) **2002-395**  
 (73) PRECIOSA, A.S., Jablonec nad Nisou, CZ;  
 (72) Málek Lubomír ing., Jablonec nad Nisou, CZ;  
 Valapka Ján ing., Liberec, CZ;  
 Ryneš David ing., Jablonec nad Nisou, CZ;  
 (54) **Zařízení pro obrábění faset bižuterních kamenů**  
 (22) 01.02.2002
- 7 (51) **B 26 B 21/44**  
 (11) 292802  
 (40) 14.04.1999  
 (21) **1998-2609**  
 (73) THE GILLETTE COMPANY, Boston, MA, US;  
 (72) Yin Yuling, Quincy, MA, US;  
 Porcaro Alfred, Everett, MA, US;  
 Tseng Mingchih Michael, Hingham, MA, US;  
 Sweeney Philip John, Taunton, MA, US;  
 (54) **Holicí hlavice**  
 (32) 27.03.1996, 14.02.1997  
 (31) 1996/624819, 1997/800146  
 (33) US, US  
 (86) PCT/US97/04728  
 (87) WO 97/035694  
 (22) 24.03.1997  
 (74) Švorčík Otakar JUDr., Hálkova 2, Praha 2, 12000;
- 7 (51) **B 28 B 19/00, B 28 B 7/18**  
 (11) 292727  
 (40) 18.03.1998  
 (21) **1997-2484**  
 (73) KRECKE Edmond D., Beaufort, LU;  
 (72) Krecke Edmond D., Beaufort, LU;  
 (54) **Způsob výroby tepelně izolovaných panelů pro panelovou výstavbu**  
 (32) 09.02.1995  
 (31) 1995/19504235  
 (33) DE  
 (86) PCT/EP96/00505  
 (87) WO 96/024476  
 (22) 07.02.1996  
 (74) Andera Jiří Ing., Nad Štolou 12, Praha 7, 17000;
- 7 (51) **B 29 B 17/02**  
 (11) 292898  
 (40) 15.10.1997  
 (21) **1997-1980**  
 (73) DER GRÜNE PUNKT DUALES SYSTEM DEUTSCHLAND AKTIENGESELLSCHAFT, Köln, DE;  
 (72) Guschall Dietmar, Hilchenbach, DE;  
 Guschall Heiner, Hilchenbach, DE;  
 Helmerth Axel, Siegen, SE;  
 Himmel Jörg, Hilchenbach, DE;  
 Fahrbach Gerhard Dr., Plankstadt, DE;
- Schnettler Heinz Reiner, Arnsberg, DE;  
 (54) **Způsob recyklování směsi plastů a zařízení k jeho provádění**  
 (32) 05.01.1995  
 (31) 1995/19500224  
 (33) DE  
 (86) PCT/DE95/01869  
 (87) WO 96/020819  
 (22) 21.12.1995  
 (74) Kalenský Petr JUDr., Hálkova 2, Praha 2, 12000;
- 7 (51) **B 29 C 45/16**  
 (11) 292815  
 (40) 13.10.1999  
 (21) **1999-1059**  
 (73) KORTEC INC., Gloucester, MA, US;  
 (72) Swenson Paul, Hamilton, MA, US;  
 (54) **Způsob společného vytlačování několika plastových materiálů a zařízení k provádění tohoto způsobu**  
 (32) 27.09.1996  
 (31) 1996/720385  
 (33) US  
 (86) PCT/IB96/01369  
 (87) WO 98/013187  
 (22) 06.12.1996  
 (74) PATENTSERVIS PRAHA a.s., Jivenská 1, Praha 4, 14000;
- 7 (51) **B 29 C 55/26, B 29 C 47/90**  
 (11) 292714  
 (40) 12.03.1997  
 (21) **1996-2681**  
 (73) WAVIN B. V., Zwolle, NL;  
 (72) Prenger Jan Hendrik, Hardenberg, NL;  
 (54) **Způsob kontinuální výroby dvouse orientované trubky z termoplastu**  
 (32) 22.03.1994  
 (31) 1994/9400453  
 (33) NL  
 (86) PCT/NL95/00100  
 (87) WO 95/025627  
 (22) 17.03.1995  
 (74) Kalenský Petr JUDr., Hálkova 2, Praha 2, 12000;
- 7 (51) **B 29 D 30/20**  
 (11) 292741  
 (40) 14.10.1998  
 (21) **1998-804**  
 (73) VMI EPE HOLLAND B. V., Epe, NL;  
 (72) Huisman Henk, Epe, NL;  
 De Vries Wubbo Pieter, Hoogeveen, NL;  
 De Graaf Martin, Emst, NL;  
 Regterschot Martinus, Wapenveld, NL;  
 (54) **Zařízení na výrobu nevulkanizované kostry pláště pneumatiky**  
 (32) 12.02.1996  
 (31) 1996/1002306  
 (33) NL  
 (86) PCT/NL97/00041  
 (87) WO 97/028957  
 (22) 07.02.1997  
 (74) PATENTSERVIS PRAHA a.s., Jivenská 1, Praha 4, 14000;
- 7 (51) **B 29 D 30/30**  
 (11) 292836  
 (40) 15.11.1995  
 (21) **1995-577**  
 (73) Continental Aktiengesellschaft, Hannover, DE;

- (72) Sergel Horst ing., Hannover, DE;  
Kölker Martin ing., Hannover, DE;
- (54) **Způsob automatického ukládání řezaných, zejména šikmo řezaných, pásů materiálu a zařízení k provádění tohoto způsobu**
- (32) 10.03.1994  
(31) 1994/4407965  
(33) DE  
(22) 06.03.1995  
(74) Čermák Karel dr., Národní tř.32, Praha 1, 11000;
- 7 (51) **B 30 B 9/32**  
(11) 292877  
(40) 17.12.2003  
(21) **2002-1605**  
(73) STRAŠÁK Milan Ing., Zbraslav-Březina, CZ;  
(72) Strašák Milan Ing., Zbraslav-Březina, CZ;  
(54) **Lisovací zařízení zejména kovového šrotu pro další zpracování zejména dělením**  
(22) 09.05.2002  
(74) Sedlák Zdeněk Ing., Mendlovo nám. 1a, Brno, 60300;
- 7 (51) **B 41 C 1/10, B 41 M 5/36**  
(11) 292739  
(40) 15.04.1998  
(21) **1997-4008**  
(73) HORSELL GRAPHIC INDUSTRIES LIMITED, Leeds, GB;  
(72) Parsons Gareth Rhodri, Batley, GB;  
Riley David Stephen, Leeds, GB;  
Hoare Richard David, Batley, GB;  
Monk Alan Stanley Victor, Warrington, GB;  
(54) **Pozitivně pracující, oleofilní, tepelně citlivá kompozice, litografická výchozí tisková deska obsahující tuto kompozici a způsob výroby litografické výchozí tiskové desky**  
(32) 23.04.1996, 12.07.1996, 13.08.1996, 17.01.1997  
(31) 1996/9608394, 1996/9614693, 1996GB/9601973, 1997/9700884  
(33) GB, GB, WO, GB  
(86) PCT/GB97/01117  
(87) WO 97/039894  
(22) 22.04.1997  
(74) Žák Vítězslav Ing., Lidická 51, Brno, 60200;
- 7 (51) **B 41 F 13/18, B 41 F 5/02**  
(11) 292862  
(40) 14.07.1999  
(21) **1998-4134**  
(73) HEIDELBERGER DRUCKMASCHINEN AG, Heidelberg, DE;  
(72) Becker Willi, Bammental, DE;  
Fricke Andreas Dr., Eberbach, DE;  
(54) **Válec tiskařského stroje, zejména dotlačovací válec archové rotačky, a způsob jeho výroby**  
(32) 22.12.1997  
(31) 1997/19756942  
(33) DE  
(22) 14.12.1998  
(74) PATENTSERVIS PRAHA a.s., Jivenská 1, Praha 4, 14000;
- 7 (51) **B 41 M 5/035, B 41 F 16/00**  
(11) 292900  
(40) 17.11.1999  
(21) **1998-4245**  
(73) VALENTE Gabriele, Verona, IT;  
(72) Valente Gabriele, Verona, IT;  
Lamacchi Alberto, Sommacampagna, IT;
- (54) **Způsob dekorace a/nebo barvení umělých nebo kompozitních materiálů podobných kameni ve tvaru dlaždic nebo desek a zařízení k provádění tohoto způsobu**
- (32) 28.06.1996  
(31) 1996VR/000060  
(33) IT  
(86) PCT/IT97/00131  
(87) WO 98/000297  
(22) 10.06.1997  
(74) Kania František Ing., Mendlovo nám. 1a, Brno, 60300;
- 7 (51) **B 60 C 9/00, B 60 C 9/18, B 60 C 5/08**  
(11) 292805  
(40) 15.12.1999  
(21) **1998-3841**  
(73) HUNNEMAN IMPORT B. V., Scherpenzeel, NL;  
SAMSON RUBBER INDUSTRIES (PVT) LTD., Mahara Kadawatha, LK;  
(72) Hunneman Jan, Scherpenzeel, NL;  
Rajapaksa Ranatunga, Mahara Kadawatha, LK;  
(54) **Pneumatika**  
(32) 25.11.1997  
(31) 1997/1007609  
(33) NL  
(22) 25.11.1998  
(74) Korejzová Zdeňka JUDr., Spálená 29, Praha 1, 11000;
- 7 (51) **B 60 C 17/04**  
(11) 292889  
(40) 16.05.2001  
(21) **2000-1359**  
(73) CONTINENTAL AKTIENGESELLSCHAFT, Hannover, DE;  
(72) Glinz Michael, Neustadt, DE;  
Hellweg Hans Bernd, Hannover, DE;  
(54) **Kolo vozidla s pneumatikou**  
(32) 15.10.1997  
(31) 1997/19745409  
(33) DE  
(86) PCT/EP98/06530  
(87) WO 99/019158  
(22) 15.10.1998  
(74) Čermák Karel Dr., Národní třída 32, Praha 1, 11000;
- 7 (51) **B 60 G 3/00, B 60 G 3/14**  
(11) 292746  
(40) 15.12.1999  
(21) **1999-1849**  
(73) BENTELER AG, Paderborn, DE;  
(72) Streubel Wolfgang, Detmold, DE;  
Klasauseweh Udo, Gütersloh, DE;  
Härtel Wulf, Detmold, DE;  
(54) **Náprava se spřaženými rameny**  
(32) 26.05.1998  
(31) 1998/29809241  
(33) DE  
(22) 25.05.1999  
(74) Všetěčka Miloš JUDr., Hálkova 2, Praha 2, 12000;
- 7 (51) **B 60 G 17/04**  
(11) 292755  
(40) 17.06.1998  
(21) **1997-3663**  
(73) CONTITECH LUFTFEDERSYSTEME GMBH, Hannover, DE;  
(72) Fischer Norbert, Sehnde, DE;  
(54) **Pneumatická pružina pro vozidla**  
(32) 21.11.1996

- (31) 1996/19648112  
(33) DE  
(22) 19.11.1997  
(74) Matějka Jan JUDr., Národní 32, Praha 1, 11000;
- 7 (51) **B 60 H 1/00, B 60 H 1/22**  
(11) 292731  
(40) 18.03.1998  
(21) **1997-3363**  
(73) J. EBERSPÄCHER GMBH & CO., Esslingen, DE;  
(72) Sailer Harald, Esslingen, DE;  
Rich Wolfgang, Esslingen, DE;  
Trageiser Wilhelm, Altbach, DE;  
Haber Peter, Göppingen, DE;  
Görtler Thomas, Weissenhorn, DE;  
Rügner Joachim, Baltmannsweiler, DE;
- (54) **Doplňkové topné těleso vozidla s obslužnou částí**  
(32) 26.04.1995  
(31) 1995/19515353  
(33) DE  
(86) PCT/DE96/00626  
(87) WO 96/033880  
(22) 02.04.1996  
(74) Matějka Jan JUDr., Národní 32, Praha 1, 11000;
- 7 (51) **B 60 H 1/22, F 23 N 1/02**  
(11) 292728  
(40) 15.07.1998  
(21) **1997-2829**  
(73) J. EBERSPÄCHER GMBH & CO., Esslingen, DE;  
(72) Pfister Wolfgang, Esslingen, DE;  
Reiser Peter, Esslingen, DE;
- (54) **Způsob regulace výkonu s nadbytkem vzduchu pracujícího hořáku topného přístroje**  
(32) 09.03.1995, 29.03.1995  
(31) 1995/19508422, 1995/19511545  
(33) DE, DE  
(86) PCT/DE96/00370  
(87) WO 96/028313  
(22) 01.03.1996  
(74) Matějka Jan JUDr., Národní 32, Praha 1, 11000;
- 7 (51) **B 60 K 41/14**  
(11) 292812  
(40) 15.12.1999  
(21) **1998-3844**  
(73) ROBERT BOSCH GMBH, Stuttgart, DE;  
(72) Löffler Jürgen, Winnenden, DE;  
Bolz Martin-Peter, Oberstenfeld, DE;  
Luh Joachim, Bietigheim-Bissingen, DE;  
Hülser Holger, Stuttgart, DE;
- (54) **Způsob řízení převodovky motorového vozidla s plynule měnitelným převodem**  
(32) 26.03.1997  
(31) 1997/19712713  
(33) DE  
(86) PCT/DE98/00372  
(87) WO 98/042531  
(22) 11.02.1998  
(74) Matějka Jan JUDr., Národní 32, Praha 1, 11000;
- 7 (51) **B 60 R 21/20**  
(11) 292850  
(40) 17.11.1999  
(21) **1999-1457**  
(73) SOMMER ALLIBERT-LIGNOTOCK GMBH, Wörtham Rhein, DE;  
(72) Rahmstorff Peter, Saint Laurent du Pont, FR;  
Creutz Lydia, Ingwiller, FR;
- (54) **Díl obložení vnitřního prostoru pro automobily s airbagem**  
(32) 31.10.1996  
(31) 1996/19646548  
(33) DE  
(86) PCT/DE97/02515  
(87) WO 98/018658  
(22) 21.10.1997  
(74) Andera Jiří Ing., Nad Štolou 12, Praha 7, 17000;
- 7 (51) **B 60 T 8/26**  
(11) 292790  
(40) 13.01.1999  
(21) **1998-1703**  
(73) ROBERT BOSCH GMBH, Stuttgart, DE;  
(72) Pruhs Uwe, Bietigheim-Bissingen, DE;  
Diehle Stefan, Korntal-Münchingen, DE;  
Meier Thomas, Untergruppenbach, DE;
- (54) **Způsob řízení rozdělení brzdné síly ve vozidle**  
(32) 11.12.1996  
(31) 1996/19651460  
(33) DE  
(86) PCT/DE97/01940  
(87) WO 98/025805  
(22) 04.09.1997  
(74) Matějka Jan JUDr., Národní 32, Praha 1, 11000;
- 7 (51) **B 60 T 13/02, B 60 T 13/74**  
(11) 292839  
(40) 15.10.1997  
(21) **1997-1230**  
(73) SAB WABCO AB, Landskrona, SE;  
(72) Severinsson Lars, Hishult, SE;
- (54) **Ovládací systém brzdy**  
(32) 24.10.1994  
(31) 1994/9403625  
(33) SE  
(86) PCT/SE95/01261  
(87) WO 96/012634  
(22) 24.10.1995  
(74) Všeťečka Miloš JUDr., Hálkova 2, Praha 2, 12000;
- 7 (51) **B 61 C 3/00, B 61 D 1/06, B 61 D 3/10**  
(11) 292888  
(40) 16.08.2000  
(21) **2000-321**  
(73) ALSTOM, Paris, FR;  
(72) Devulder Guy, Estreux, FR;
- (54) **Modulární železniční souprava a železniční vlak vytvořený z takových souprav**  
(32) 27.01.1999  
(31) 1999/9900885  
(33) FR  
(22) 27.01.2000  
(74) Všeťečka Miloš JUDr., Hálkova 2, Praha 2, 12000;
- 7 (51) **B 61 F 5/22, B 61 F 5/24**  
(11) 292818  
(40) 15.03.2000  
(21) **1999-2529**  
(73) DWA DEUTSCHE WAGGONBAU GMBH, Berlin, DE;  
(72) Maik Rubel Dipl. Ing., Görlitz, DE;  
Wusching Michael Dipl. Ing., Wilthen, DE;
- (54) **Příčný doraz pro omezení příčné vůle mezi vozovou skříní a podvozkem kolejových vozidel**  
(32) 24.08.1998  
(31) 1998/19838321  
(33) DE  
(22) 15.07.1999

- (74) Sedlák Zdeněk Ing., Mendlovo nám. 1a, Brno, 60300;
- 7 (51) **B 61 F 5/30, B 61 F 5/32, B 61 F 1/00, B 61 F 3/00**  
 (11) 292890  
 (40) 17.01.2001  
 (21) **2000-2011**  
 (73) DWA DEUTSCHE WAGGONBAU GMBH, Berlin, DE;  
 (72) Kappler Detlef Dipl. Ing., Kosel, DE;  
 Göhring Dieter Dipl. Ing., Hildburghausen, DE;  
 Lange Rüdiger Dipl. Ing., Stacha, DE;  
 (54) **Podvozek pro kolejová vozidla**  
 (32) 04.06.1999  
 (31) 1999/19925634  
 (33) DE  
 (22) 31.05.2000  
 (74) Sedlák Zdeněk Ing., Mendlovo nám. 1a, Brno, 60300;
- 7 (51) **B 61 L 5/18, B 61 L 5/12, B 60 Q 1/54, B 60 Q 9/00**  
 (11) 292873  
 (40) 15.01.2003  
 (21) **2001-1793**  
 (73) AŽD PRAHA S. R. O., Praha, CZ;  
 (72) Juřík Roman Ing., Brno, CZ;  
 Bařka Jiří Ing., Pohořelice, CZ;  
 Helán Miloslav, Brno, CZ;  
 Hrdlička Josef Ing., Brno, CZ;  
 (54) **Světelný ukazatel**  
 (22) 22.05.2001  
 (74) Smrčková Marie ing., Velflíkova 8, Praha 6, 16000;
- 7 (51) **B 62 D 25/06**  
 (11) 292716  
 (40) 18.02.1998  
 (21) **1997-2468**  
 (73) BENECKE-KALIKO AG, Hannover, DE;  
 (72) Eickhoff Thomas, Saarlouis, DE;  
 Ewen Manfred, Heussweiler, DE;  
 (54) **Vyztužení střechy vozidla a způsob jeho výroby**  
 (32) 09.08.1996  
 (31) 1996/19632055  
 (33) DE  
 (22) 01.08.1997  
 (74) Andera Jiří Ing., Nad Štolou 12, Praha 7, 17000;
- 7 (51) **B 62 D 25/20**  
 (11) 292756  
 (40) 17.06.1998  
 (21) **1997-3680**  
 (73) DAIMLERCHRYSLER AG, Stuttgart, DE;  
 (72) Möller Hans-Günther Dipl.-Ing., Aidlingen, DE;  
 Pfeiffer Peter Ing., Böblingen, DE;  
 Reichel Anton Dipl.-Ing., Ditzingen, DE;  
 (54) **Dveřní práh pro dveřní otvory motorového vozidla**  
 (32) 25.11.1996  
 (31) 1996/19648738  
 (33) DE  
 (22) 20.11.1997  
 (74) Hořejš Milan Dr. Ing., Národní 32, Praha 1, 11000;
- 7 (51) **B 62 D 51/00, B 62 D 51/04, B 62 D 55/04**  
 (11) 292737  
 (40) 14.06.2000  
 (21) **1999-4672**  
 (73) COMI, SPOL. S R. O., Humenné, SK;  
 (72) Komišák Ján, Stropkov, SK;  
 (54) **Samohybné vozidlo**
- (32) 24.06.1997  
 (31) 1997/0854  
 (33) SK  
 (86) PCT/SK98/00009  
 (87) WO 98/058835  
 (22) 24.06.1998  
 (74) Kouřil Jiří Ing., Kořenského 31, Ostrava 3, 70300;
- 7 (51) **B 63 B 35/73, B 63 B 1/12**  
 (11) 292748  
 (40) 17.01.2001  
 (21) **1999-1981**  
 (73) DUCHÁČ Martin, Police nad Metují, CZ;  
 LANGR Luboš, Hradec Králové, CZ;  
 (72) Ducháč Martin, Police nad Metují, CZ;  
 (54) **Konstrukce vícetrupého plavidla**  
 (22) 03.06.1999  
 (74) Brykner Jan, Resslova 741, Hradec Králové, 50002;
- 7 (51) **B 65 B 41/16, B 65 B 41/12, B 65 B 57/02, B 65 B 9/06, B 65 B 9/10, B 65 B 9/13, B 65 B 9/08**  
 (11) 292876  
 (40) 17.12.2003  
 (21) **2002-1318**  
 (73) VELTEKO, S.R.O., Vlašim, CZ;  
 (72) Šmíd František, Vlašim, CZ;  
 Vrbický Miloš, Vlašim, CZ;  
 Zajíc Miloslav, Vlašim, CZ;  
 (54) **Způsob tvorby hadicových sáčků a zařízení k jeho provádění**  
 (22) 15.04.2002  
 (74) Míšek Václav Ing., Hřebečská 382, Buřtěhrad, 27343;
- 7 (51) **B 65 D 17/28, B 65 D 25/44**  
 (11) 292816  
 (40) 11.04.2001  
 (21) **1999-2423**  
 (73) SON Paul, Marche-en-Famenne, BE;  
 (72) Son Paul, Marche-en-Famenne, BE;  
 (54) **Nádoba na nápoje nebo jiné tekutiny**  
 (32) 08.01.1997  
 (31) 1997/9700014  
 (33) BE  
 (86) PCT/BE98/00003  
 (87) WO 98/030458  
 (22) 08.01.1998  
 (74) PATENTSERVIS PRAHA a.s., Jivenská 1, Praha 4, 14000;
- 7 (51) **B 65 D 19/44, B 65 D 19/12**  
 (11) 292853  
 (40) 16.01.2002  
 (21) **2001-128**  
 (73) CONTEYOR MULTIBAG SYSTEMS N. V., Merelbeke, BE;  
 (72) Hugenholtz Roland Patrick Henri, Sint-Martens-Latem, BE;  
 Camps Werner Philomena Theopiel, Antwerpen, BE;  
 (54) **Zařízení na skladování a přepravu kusového zboží**  
 (32) 16.07.1998, 28.01.1999  
 (31) 1998/19831967, 1999/19903297  
 (33) DE, DE  
 (86) PCT/EP99/04754  
 (87) WO 00/003925  
 (22) 07.07.1999  
 (74) Čermák Karel Dr., Národní třída 32, Praha 1, 11000;
- 7 (51) **B 65 D 21/02**

- (11) 292893  
(40) 16.10.2002  
(21) **2002-1991**  
(73) FLORINO Marc, Cagnes Sur Mer, FR;  
LEGOUPIL Franck, Vire, FR;  
(72) Florino Marc, Cagnes Sur Mer, FR;  
Legoupil Franck, Vire, FR;  
(54) **Kontejner uspořádaný ze dvou spojitelných nádob**  
(32) 02.12.1999  
(31) 1999/9915438  
(33) FR  
(86) PCT/FR00/03100  
(87) WO 01/040065  
(22) 08.11.2000  
(74) PATENTSERVIS PRAHA a.s., Jivenská 1, Praha 4, 14000;
- 7 (51) **B 65 D 41/34**  
(11) 292833  
(40) 14.08.2002  
(21) **2001-3413**  
(73) SAINT-GOBAIN CALMAR, S. A., Barcelona, ES;  
(72) Montaner Pere Pares, Esplugues de Llobregat, ES;  
Turró Victor Ribera, Barcelona, ES;  
(54) **Zařízení k uzavírání lahví**  
(32) 23.03.1999, 08.03.2000  
(31) 1999/9900578, 2000/200000557  
(33) ES, ES  
(86) PCT/ES00/00091  
(87) WO 00/056617  
(22) 17.03.2000  
(74) PATENTSERVIS PRAHA a.s., Jivenská 1, Praha 4, 14000;
- 7 (51) **B 65 D 75/00**  
(11) 292783  
(40) 14.10.1998  
(21) **1997-1750**  
(73) THE MEAD CORPORATION, Dayton, OH, US;  
(72) Bakx Martinus C. M., Goes, NL;  
(54) **Nosič pro balení výrobků a polotovár takového nosiče**  
(32) 21.12.1994  
(31) 1994/361346  
(33) US  
(86) PCT/US95/16484  
(87) WO 96/019393  
(22) 19.12.1995  
(74) PATENTSERVIS PRAHA a.s., Jivenská 1, Praha 4, 14000;
- 7 (51) **B 65 D 81/18**  
(11) 292769  
(40) 14.11.2001  
(21) **1999-3546**  
(73) SUN PRODUCTS MARKETING UND MANUFACTURING AG, Balzers, LI;  
(54) **Bariérový obal pro potraviny**  
(32) 08.10.1998  
(31) 1998/19846305  
(33) DE  
(22) 06.10.1999  
(74) Chlustina Jiří Ing., Jana Masaryka 43-47, Praha 2, 12000;
- 7 (51) **B 65 D 83/04, B 65 D 75/14**  
(11) 292807  
(40) 13.03.2002  
(21) **1999-639**  
(73) WESTVACO CORPORATION, New York, NY, US;  
(72) Mellon Mark, Bear, DE, US;  
(54) **Lepenkový přířez pro samostatný opětovně uzavíratelný obal a způsob zhotovení tohoto obalu**  
(32) 04.03.1998  
(31) 1998/034953  
(33) US  
(22) 25.02.1999  
(74) Čermák Karel Dr., Národní 32, Praha 1, 11000;
- 7 (51) **B 65 D 85/68, B 65 D 25/10**  
(11) 292831  
(40) 14.08.2002  
(21) **2001-2111**  
(73) CONTEYOR MULTIBAG SYSTEMS N. V., Merelbeke, BE;  
(72) Vermeulen Bart, Wielsbeke, BE;  
Hugenholtz Roland Patrick, Sint-Martens-Latern, BE;  
(54) **Zařízení na ukládání a přepravu plochých předmětů**  
(32) 14.12.1998  
(31) 1998/19857575  
(33) DE  
(86) PCT/EP99/08660  
(87) WO 00/035778  
(22) 11.11.1999  
(74) Čermák Karel Dr., Národní třída 32, Praha 1, 11000;
- 7 (51) **B 65 D 88/54**  
(11) 292772  
(40) 17.12.2003  
(21) **2002-1948**  
(73) BELT PLAST S.R.O., Brno, CZ;  
(72) Hlavačka Svatopluk RNDr., Brno, CZ;  
Menšík Petr Ing., Ostrava, CZ;  
(54) **Zásobník sypkých hmot**  
(22) 05.06.2002  
(74) Musil Dobroslav Ing., Cejl 38, Brno, 60200;
- 7 (51) **B 65 F 9/00**  
(11) 292761  
(40) 12.12.2001  
(21) **2000-4877**  
(73) METSO PANELBOARD OY, Nastola, FI;  
(72) Männikkö Ari, Nastola, FI;  
(54) **Zařízení pro manipulaci s páskovanými jednotkami desek a nosný rošt takového zařízení**  
(32) 07.07.1998  
(31) 1998/981566  
(33) FI  
(86) PCT/FI99/00554  
(87) WO 00/001609  
(22) 23.06.1999  
(74) Vobořil Bohuslav Ing., Nad Štolou 12, Praha 7, 17000;
- 7 (51) **B 65 G 53/48, C 08 B 1/00, D 01 D 1/02, D 01 F 2/00**  
(11) 292838  
(40) 15.10.1997  
(21) **1996-3564**  
(73) LENZING AKTIENGESELLSCHAFT, Lenzing, AT;  
(72) Zikeli Stefan, Regau, AT;  
Ecker Friedrich, Timelkam, AT;  
Möderl Ulrich, Lenzing, AT;  
(54) **Zařízení na zadržování a předávání homogenní suspenze celulózy**  
(32) 25.04.1995  
(31) 1995/712

- (33) AT  
(86) PCT/AT96/00059  
(87) WO 96/033934  
(22) 25.03.1996  
(74) PATENTSERVIS PRAHA a.s., Jivenská 1273, Praha 4, 14021;
- 7 (51) **B 65 H 67/06**  
(11) 292840  
(40) 15.04.1998  
(21) **1997-2505**  
(73) RIETER INGOLSTADT  
SPINNEREIMASCHINENBAU AG, Ingolstadt, DE;  
(72) Stephan Adalbert, Beilngries/Paulushofen, DE;  
(54) **Způsob a zařízení pro ustavení polohy prázdných dutinek na podávacím zařízení dutinek**  
(32) 24.09.1996  
(31) 1996/19639155  
(33) DE  
(22) 07.08.1997  
(74) Musil Dobroslav Ing., Cejl 38, Brno, 60200;
- 7 (51) **B 66 C 11/02, B 66 C 9/04**  
(11) 292749  
(40) 14.06.2000  
(21) **1999-3135**  
(73) INVENTIO AG, Hergiswil, CH;  
(72) Tomaseti Fabrice, Wittenheim, FR;  
(54) **Kabina výtahu**  
(32) 06.03.1997  
(31) 1997/532  
(33) CH  
(86) PCT/CH98/00070  
(87) WO 98/039242  
(22) 23.02.1998  
(74) Čermák Karel Dr., Národní třída 32, Praha 1, 11000;
- 7 (51) **B 67 D 5/37**  
(11) 292811  
(40) 17.02.1999  
(21) **1998-1578**  
(73) NOZZAD (UK) LIMITED, London, GB  
(72) Farthing Howard John, Enfield, GB;  
(54) **Nástavec, souprava pro takový nástavec zobrazovacího zařízení pro vydávací pistoli paliva, způsob připojení nástavce k pouzdru vydávací pistole paliva a způsob výměny a/nebo uložení informačního zobrazovače na nástavci pro vydávací pistoli paliva**  
(32) 21.11.1995  
(31) 1995/9523793  
(33) GB  
(86) PCT/GB96/02868  
(87) WO 97/019015  
(22) 21.11.1996  
(74) Všečka Miloš JUDr., Hájkova 2, Praha 2, 12000;
- 7 (51) **C 03 B 5/00, C 03 B 5/027**  
(11) 292826  
(40) 13.09.2000  
(21) **1998-3837**  
(73) SKLÁRNÝ BOHEMIA A. S., Poděbrady, CZ;  
(72) Ditrich Josef Ing., Poděbrady, CZ;  
Holec Jiří Ing., Praha, CZ;  
Kasa Stanislav Ing. CSc., Praha, CZ;  
Kašpar Jiří Ing., Poděbrady, CZ;  
Klein František, Teplice, CZ;  
Křížek Václav Ing., Poděbrady, CZ;  
Křížková Jitka Ing., Šestajovice, CZ;
- Leitner Drahoslav Ing., Poltár, SK;  
Seifert Jaroslav Ing., Poděbrady, CZ;  
Tremel Karel Ing., Praha, CZ;
- (54) **Způsob anodické pasivace molybdenových elektrod a sklářská pec k provádění tohoto způsobu**  
(22) 24.11.1998  
(74) Smrčková Marie ing., Ctíradova 1, Praha 4, 14000;
- 7 (51) **C 04 B 11/00, C 04 B 11/28, B 09 B 3/00, C 01 F 7/76**  
(11) 292835  
(40) 16.04.2003  
(21) **2002-553**  
(73) DIAMO, STÁTNÍ PODNIK, Stráž pod Ralskem, CZ;  
(72) Novák Luboš ing. CSc., Česká Lípa, CZ;  
(54) **Způsob tepelného zpracování kamence hlinito-amonného na síran hlinitý a síran amonný**  
(22) 13.02.2002
- 7 (51) **C 04 B 28/02 // (C 04 B 28/02, C 04 B 16:08), (C 04 B 28/02, C 04 B 18:20), (C 04 B 28/02, C 04 B 22:16) C 04 B 111:52, C 04 B 111:60**  
(11) 292738  
(40) 17.12.1997  
(21) **1997-3003**  
(73) BLOCKEN Wilfried, Hoeselt, BE;  
(72) Blocken Wilfried, Hoeselt, BE;  
(54) **Izolační malta a její použití**  
(32) 24.03.1995  
(31) 1995/9500266  
(33) BE  
(86) PCT/EP96/01084  
(87) WO 96/030315  
(22) 14.03.1996  
(74) Zelený Pavel JUDr., Hájkova 2, Praha 2, 12000;
- 7 (51) **C 04 B 28/04 // (C 04 B 28/04, C 04 B 18:16), (C 04 B 28/04, C 04 B 14:28)**  
(11) 292875  
(40) 17.12.2003  
(21) **2002-1011**  
(73) VYSOKÁ ŠKOLA CHEMICKO-TECHNOLOGICKÁ V PRAZE, Praha, CZ;  
(72) Škvára František Doc. Dr. DrSc., Praha, CZ;  
Kaštánek František Prof. Ing. DrSc., Kladno, CZ;  
(54) **Geopolymerní pojivo na bázi popílků**  
(22) 20.03.2002  
(74) Kubičková Květoslava Ing., Doubravčická 2201, Praha 10, 10000;
- 7 (51) **C 04 B 28/10**  
(11) 292734  
(40) 14.02.2001  
(21) **1999-863**  
(73) RUF Klaus, Lauf-Neunhof, DE;  
(72) Ruf Klaus, Lauf-Neunhof, DE;  
(54) **Vtlačovací malta**  
(32) 17.03.1998  
(31) 1998/19811607  
(33) DE  
(22) 11.03.1999  
(74) Hakr Eduard Ing., Přístavni 24, Praha 7, 17000;
- 7 (51) **C 07 C 15/28, C 07 C 15/30, C 07 D 209/84, C 07 D 209/82, B 01 D 3/14**  
(11) 292794  
(40) 12.11.1997  
(21) **1997-1016**



- (73) VFT AG, Duisburg, DE;  
 (72) Fuhrmann Edgar Dr., Castrop-Rauxel, DE;  
 Talbiersky Jörg Dr., Dorsten, DE;  
 Erdmann Wulf, Castrop-Rauxel, DE;  
 Alsmeier Friedhelm, Essen, DE;
- (54) **Způsob zlepšení výroby čistých produktů ze surového antracenu**  
 (32) 04.04.1996  
 (31) 1996/19613497  
 (33) DE  
 (22) 03.04.1997  
 (74) Čermák Karel Dr., Národní 32, Praha 1, 11000;
- 7 (51) **C 07 C 53/08, C 07 C 51/12, C 07 C 51/487**  
 (11) 292740  
 (40) 17.06.1998  
 (21) **1998-716**  
 (73) HOECHST CELANESE CORPORATION, Somerville, NJ, US;  
 (72) Fisher Darrel A., Houston, TX, US;  
 Karnilaw Michael L., Houston, TX, US;  
 Kidwell Kenneth P., League City, TX, US;  
 Meilchen Melchior A., Corpus Christi, TX, US;  
 Santillan Valerie, Webster, TX, US;  
 Scates Mark O., Friendswood, TX, US;  
 Torrence Paull G., Corpus Christi, TX, US;  
 Vogel Richard F., League City, TX, US;  
 Warner Jay R., Corpus Christi, TX, US;
- (54) **Způsob karbonylace methanolu**  
 (32) 11.09.1995  
 (31) 1995/526338  
 (33) US  
 (86) PCT/US96/14436  
 (87) WO 97/010198  
 (22) 06.09.1996  
 (74) Korejzová Zdeňka JUDr., Spálená 29, Praha 1, 11000;
- 7 (51) **C 07 C 209/12, C 07 C 211/63**  
 (11) 292724  
 (40) 12.02.1997  
 (21) **1996-1999**  
 (73) BASF AKTIENGESELLSCHAFT, Ludwigshafen, DE;  
 (72) Becker Rainer, Bad Durkheim, DE;  
 Kersten Siegfried, Frankenthal, DE;  
 Ross Karl-Heinz, Grunstadt, DE;  
 Stadler Klaus Peter, Romergerg, DE;  
 Harro Wache, Fussgonheim, DE;  
 Wambach Ludwig, Schwetzingen, DE;  
 Weyer Hans-Jurgen, Bobenheim-Roxheim, DE;
- (54) **Způsob výroby chlorcholinchloridu**  
 (32) 13.07.1995  
 (31) 1995/19525507  
 (33) DE  
 (22) 04.07.1996  
 (74) Koreček Ivan JUDr., Na baště sv. Jiří 9, Praha 6, 16000;
- 7 (51) **C 07 C 209/28, C 07 C 211/42, C 07 C 209/24**  
 (11) 292770  
 (40) 13.08.2003  
 (21) **2001-708**  
 (73) RATIOCHEM, S. R. O., Brno, CZ;  
 (72) Štohandl Jiří Ing. CSc., Brno, CZ;  
 František Jaroslav Ing., Brno, CZ;  
 Zapadlo Zdeněk, Židlochovice, CZ;  
 Štohandlová Marta RNDr., Brno, CZ;
- (54) **Způsob přípravy sertralínu**  
 (22) 26.02.2001  
 (74) Gheorghiu Mihnea Ing. CSc., Zdráhalova 18, Brno, 61300;
- 7 (51) **C 07 C 209/48, C 07 C 253/30, B 01 J 38/10**  
 (11) 292717  
 (40) 17.02.1999  
 (21) **1998-3248**  
 (73) BASF AKTIENGESELLSCHAFT, Ludwigshafen, DE;  
 (72) Schnurr Werner, Herxheim, DE;  
 Voit Guido, Schriesheim, DE;  
 Flick Klemens, Herxheim, DE;  
 Fischer Rolf-Hartmuth, Heidelberg, DE;
- (54) **Způsob výroby aminů a aminonitrilů**  
 (32) 11.04.1996  
 (31) 1996/19614283  
 (33) DE  
 (86) PCT/EP97/01672  
 (87) WO 97/037963  
 (22) 03.04.1997  
 (74) Švorčík Otakar JUDr., Hálkova 2, Praha 2, 12000;
- 7 (51) **C 07 C 213/08, C 07 C 215/68 // C 07 D 265/18**  
 (11) 292848  
 (40) 15.04.1998  
 (21) **1997-3709**  
 (73) MERCK & CO., INC., Rahway, NJ, US;  
 (72) Thompson Andrew S., Rahway, NJ, US;  
 Corley Edward G., Rahway, NJ, US;  
 Grabowski Edward J. J., Rahway, NJ, US;  
 Yasuda Nobuyoshi, Rahway, NJ, US;
- (54) **Způsob asymetrické syntézy (-)-6-chlor-4-cyklopropyl-ethinyl-4-trifluormethyl-1,4-dihydro-2H-3,1-benzoxazin-2-onu**  
 (32) 25.05.1995  
 (31) 1995/450330  
 (33) US  
 (86) PCT/US96/07294  
 (87) WO 96/037457  
 (22) 21.05.1996  
 (74) Korejzová Zdeňka JUDr., Spálená 29, Praha 1, 11000;
- 7 (51) **C 07 D 201/16**  
 (11) 292885  
 (40) 15.09.1999  
 (21) **1999-74**  
 (73) DSM N. V., Heerlen, NL;  
 (72) Frentzen Yvonne Helene, Venlo, NL;  
 Haasen Nicolaas Franciscus, Sittard, NL;  
 Wolters Henricus Franciscus Wilhelmus, Echt, NL;
- (54) **Způsob oddělování ketoximu nebo aldoximu z amidové směsi**  
 (32) 11.07.1996  
 (31) 1996/1003564  
 (33) NL  
 (86) PCT/NL97/00395  
 (87) WO 98/002416  
 (22) 08.07.1997  
 (74) Všeček Miloš JUDr., Hálkova 2, Praha 2, 12000;
- 7 (51) **C 07 D 213/34, A 61 K 31/44**  
 (11) 292843  
 (40) 16.06.1999  
 (21) **1999-130**  
 (73) MERCK FROSST CANADA & CO., Kirkland, CA;  
 (72) Dube Daniel, Kirkland, CA;  
 Fortin Rejean, Kirkland, CA;  
 Friesen Richard, Kirkland, CA;

- Wang Zhaoyin, Kirkland, CA;  
Gauthier Jacques Yves, Kirkland, CA;
- (54) **Derivát pyridinu a farmaceutický prostředek s jeho obsahem**
- (32) 18.07.1996, 01.08.1996, 01.10.1996, 15.10.1996, 08.04.1997, 07.05.1997
- (31) 1996/022128, 1996/9616126, 1996/027139, 1996/9621420, 1997/041814, 1997/9709291
- (33) US, GB, US, GB, US, GB
- (86) PCT/CA97/00486
- (87) WO 98/003484
- (22) 08.07.1997
- (74) Korejzová Zdeňka JUDr., Spálená 29, Praha 1, 11000;
- 7 (51) **C 07 D 231/56, C 07 D 409/08, A 61 K 31/415**
- (11) 292825
- (40) 15.09.1999
- (21) **1998-3492**
- (73) PFIZER INC., New York, NY, US;
- (72) Marfat Anthony, Mystic, CT, US;
- (54) **Deriváty indazolu, jejich použití, farmaceutické kompozice na jejich bázi a meziprodukty pro jejich výrobu**
- (32) 03.05.1996
- (31) 1996/016861
- (33) US
- (86) PCT/IB97/00323
- (87) WO 97/042174
- (22) 01.04.1997
- (74) Matějka Jan JUDr., Národní 32, Praha 1, 11000;
- 7 (51) **C 07 D 241/08 // A 61 K 31/495, A 61 P 29/00**
- (11) 292867
- (40) 17.04.1996
- (21) **2000-4132**
- (73) AZIENDE CHIMICHE RIUNITE ANGELINI FRANCESCO A.C.R.A.F. S.P.A., Roma, IT;
- (72) Baiocchi Leonardo, Roma, IT;  
Cioli Valerio, Roma, IT;
- (54) **Způsob cyklizace anilinových derivátů**
- (32) 01.07.1993
- (31) 1993MI/001418
- (33) IT
- (86) PCT/EP94/02061
- (87) WO 95/001354
- (22) 21.06.1994
- (74) Zelený Pavel JUDr., Hájkova 2, Praha 2, 12000;
- 7 (51) **C 07 D 253/065**
- (11) 292732
- (40) 16.09.1998
- (21) **1998-1723**
- (73) SANOFI-SYNTHELABO, Paris, FR;
- (72) Phillion Richard, Pottstown, PA, US;
- (54) **Způsob přípravy 3-amino-1,2,4-benzotriazin-1,4-dioxidu**
- (32) 04.12.1995
- (31) 1995/566979
- (33) US
- (86) PCT/US96/18761
- (87) WO 97/020828
- (22) 21.11.1996
- (74) Všeťečka Miloš Dr., Hájkova 2, Praha 2, 12000;
- 7 (51) **C 07 D 285/16**
- (11) 292785
- (40) 17.06.1998
- (21) **1997-2395**
- (73) BASF AKTIENGESELLSCHAFT, Ludwigshafen, DE;
- (72) Merkle Hans Rupert Dr., Ludwigshafen, DE;  
Durein Alfons, Römerberg, DE;  
Hansen Hanspeter Dr., Ludwigshafen, DE;  
Jäger Karl-Friedrich Dr., Limburgerhof, DE;
- (54) **Způsob přípravy amoniových solí 3-izopropyl-2,1,3-benzothiadiazin-4-on-2,2-dioxidu**
- (32) 15.02.1995
- (31) 1995/19505036
- (33) DE
- (86) PCT/EP96/00420
- (87) WO 96/025407
- (22) 01.02.1996
- (74) Koreček Ivan JUDr., Na baště sv. Jiří 9, Praha 6, 16000;
- 7 (51) **C 07 D 307/87, C 07 C 255/50, C 07 C 309/73**
- (11) 292894
- (40) 12.09.2001
- (21) **2002-2925**
- (73) H. LUNDBECK A/S, Valby-Copenhagen, DK;
- (72) Rock Michael Harold, Hvidovre, DK;  
Petersen Hans, Vanlose, DK;  
Ellegaard Peter, Jystrup, DK;
- (54) **Způsob výroby S-citalopramu**
- (32) 25.10.1999
- (31) 1999DK/9900581
- (33) WO
- (86) PCT/DK99/00581
- (87) WO 00/012044
- (22) 25.10.1999
- (74) Korejzová Zdeňka JUDr., Spálená 29, Praha 1, 11000;
- 7 (51) **C 07 D 311/02, C 07 F 13/00, C 07 C 47/565, C 07 C 211/09, C 07 C 251/24**
- (11) 292896
- (40) 15.01.1997
- (21) **1996-2295**
- (73) SMITHKLINE BEECHAM P. L. C., Brentford, GB;
- (72) Bell David, Harlow, GB;  
Finney Frances, Harlow, GB;  
Attrill Robin Patrick, Harlow, GB;  
Turner Gillian, Harlow, GB;  
Miller David, Harlow, GB;
- (54) **Způsob enantiomerní epoxidace a sloučeniny k tomu vhodné jako katalyzátory**
- (32) 04.02.1994, 15.06.1994, 04.02.1994, 04.02.1994, 15.06.1994, 15.06.1994
- (31) 1994/9402213, 1994/9411936, 1994/9402194, 1994/9402200, 1994/9411937, 1994/9411957
- (33) GB, GB, GB, GB, GB, GB
- (86) PCT/EP95/00370
- (87) WO 95/021172
- (22) 01.02.1995
- (74) Zelený Pavel JUDr., Hájkova 2, Praha 2, 12000;
- 7 (51) **C 07 D 311/40, A 61 K 35/78, A 61 K 9/20, A 61 P 3/10, A 61 P 35/00, A 61 P 1/16**
- (11) 292832
- (40) 16.04.2003
- (21) **2001-3153**
- (73) IVAX PHARMACEUTICALS S.R.O., Opava-Komárov, CZ;
- (72) Cvak Ladislav, Opava, CZ;  
Stuchlík Milan, Opava, CZ;  
Benešová Květoslava, Opava, CZ;
- (54) **Způsob přípravy silymarinu se zvýšenou rozpustností**
- (22) 30.08.2001

- (74) Jirotková Ivana Ing., Nad Štolou 12, Praha 7, 17000;
- 7 (51) **C 07 D 401/04, C 07 D 401/14, A 61 K 31/44, A 61 K 31/4965, A 61 P 35/00**
- (11) 292791  
(40) 14.10.1998  
(21) **1998-1938**  
(73) SCHERING CORPORATION, Kenilworth, NJ, US;  
(72) Doll Ronald J., Maplewood, NJ, US;  
Kelly Joseph M., Parlin, NJ, US;  
Njoroge F. George, Union, NJ, US;  
Mallams Alan K., Hackettstown, NJ, US;  
Remiszewski Stacy W., Washington Township, NJ, US;  
Taveras Arthur G., Rockaway, NJ, US;
- (54) **Tricyklické amidy, které se používají pro inhibici G-proteinové funkce a k léčení proliferativních onemocnění**
- (32) 22.12.1995, 13.03.1996  
(31) 1995/577951, 1996/615760  
(33) US, US  
(86) PCT/US96/19603  
(87) WO 97/023478  
(22) 19.12.1996  
(74) PATENTSERVIS PRAHA a.s., Jivenská 1, Praha 4, 14000;
- 7 (51) **C 07 D 401/04, C 07 D 403/04, C 07 D 401/14, C 07 D 403/14, C 07 D 413/14, C 07 D 417/14, A 61 K 31/498, A 61 P 25/28, A 61 P 25/16**
- (11) 292792  
(40) 14.07.1999  
(21) **1998-2864**  
(73) PFIZER RESEARCH AND DEVELOPMENT COMPANY, N. V./S. A., Dublin, IE;  
(72) Bull David John, Sandwich, GB;  
Carr Christopher Lee, Sandwich, GB;  
Fray Michael Jonathan, Sandwich, GB;  
Gautier Elisabeth Colette Louise, Sandwich, GB;  
Mowbray Charles Eric Mowbray, Sandwich, GB;  
Stobie Alan, Sandwich, GB;
- (54) **Chinoxalindiony, způsob a meziprodukty pro jejich výrobu, jejich použití a farmaceutické kompozice na jejich bázi**
- (32) 09.03.1996  
(31) 1996/9605027  
(33) GB  
(86) PCT/EP97/00995  
(87) WO 97/032873  
(22) 27.02.1997  
(74) Matějka Jan JUDr., Národní 32, Praha 1, 11000;
- 7 (51) **C 07 D 403/10, A 61 K 31/415**
- (11) 292868  
(40) 13.06.2001  
(21) **2000-4771**  
(73) SANOFI-SYNTHELABO, Paris, FR;  
(72) Franc Bruno, Saze, FR;  
Hoff Christian, Saint Laurent des Arbres, FR;  
Kiang Sam, Madison, NJ, US;  
Lindrud Mark D., Madison, NJ, US;  
Monnier Olivier, Villeveyrac, FR;  
Wei Chenkou, Princeton Junction, NJ, US;
- (54) **Nová forma irbesartanu, způsob získání uvedené formy a farmaceutické kompozice tuto formu obsahující**
- (32) 24.06.1998  
(31) 1998/9808037  
(33) FR  
(86) PCT/FR99/01372
- (87) WO 99/067236  
(22) 10.06.1999  
(74) Hakr Eduard Ing., Přístavní 24, Praha 7, 17000;
- 7 (51) **C 07 D 405/12, A 61 K 31/4523, A 61 P 1/00**
- (11) 292847  
(40) 17.09.1997  
(21) **1997-1555**  
(73) JANSSEN PHARMACEUTICA N. V., Beerse, BE;  
(72) Van Daele Georges Henri Paul, Turnhout, BE;  
Bosmans Jean-Paul René Marie André, Edegem, BE;  
Schuurkes Joannes Adrianus Jacobus, Beerse, BE;
- (54) **Derivát benzamidu, způsob jeho přípravy a použití, farmaceutická kompozice na jeho bázi a způsob její přípravy**
- (32) 24.11.1994  
(31) 1994/94203421  
(33) EP  
(86) PCT/EP95/04519  
(87) WO 96/016060  
(22) 16.11.1995  
(74) Čermák Karel Dr., Národní 32, Praha 1, 11000;
- 7 (51) **C 07 D 471/04, A 61 K 31/505, A 61 K 31/44, A 61 P 25/00, A 61 P 25/28, A 61 P 31/00, A 61 P 31/18**
- (11) 292806  
(40) 12.01.2000  
(21) **1999-411**  
(73) PFIZER INC., New York, NY, US;  
(72) Chen Yuhpyng Liang, Waterford, CT, US;
- (54) **Pyrido- nebo pyrimido-6,6- nebo -6,7-bicyklické deriváty, farmaceutické kompozice na jejich bázi**
- (32) 06.08.1996  
(31) 1996/023453  
(33) US  
(86) PCT/IB97/00918  
(87) WO 98/005661  
(22) 23.07.1997  
(74) Matějka Jan JUDr., Národní 32, Praha 1, 11000;
- 7 (51) **C 07 D 487/04, A 01 N 43/653 // (C 07 D 487/04, C 07 D 249:00, C 07 D 239:00)**
- (11) 292819  
(40) 17.05.2000  
(21) **1999-3596**  
(73) AMERICAN CYANAMID COMPANY, Madison, NJ, US;  
(72) Pees Klaus-Jürgen, Mainz, DE;  
Krummel Günter, Vendersheim, DE;  
Cotter Henry Van Tuyl, Ingelheim, DE;  
Rehnig Annerose, Ingelheim, DE;  
May Leslie, Gau-Algesheim, DE;  
Pfringel Waldemar, Seibersbach, DE;  
Albert Guido, Hackenheim, DE;
- (54) **Fungicidní trifluoromethylalkylaminotriazolopyrimidiny**
- (32) 14.04.1997  
(31) 1997/843323  
(33) US  
(86) PCT/US98/05615  
(87) WO 98/046608  
(22) 23.03.1998  
(74) Čermák Karel Dr., Národní třída 32, Praha 1, 11000;
- 7 (51) **C 07 D 487/04 // (C 07 D 487/04, C 07 D 231:00, C 07 D 239:00)**
- (11) 292869

- (40) 18.06.2003  
 (21) **2003-682**  
 (73) FARMAK, A. S., Olomouc, CZ;  
 (72) Hradil Pavel Doc. Ing. CSc., Olomouc, CZ;  
 Jendrichovský Ján Ing. CSc., Olomouc, CZ;  
 Grepl Martin Ing., Olomouc, CZ;  
 Grepl František Ing., Olomouc, CZ;  
 Novotný Jan Ing., Olomouc, CZ;
- (54) **Způsob přípravy N-[3-(3-kyanopyrazolo[1,5-a]pyrimidin-7-yl)fenyl]-N-ethylacetamidu**  
 (22) 07.03.2003
- 7 (51) **C 07 D 495/04 // A 61 K 31/435, A 61 P 7/02, (C 07 D 495/04, C 07 D 333:00, C 07 D 221:00)**  
 (11) 292820  
 (40) 12.04.2000  
 (21) **1999-3939**  
 (73) SANOFI-SYNTHELABO, Paris, FR;  
 (72) Bakonyi Mária, Budapest, HU;  
 Csátáriné Nagy Marianna, Erdokertes, HU;  
 Molnár Leventéné, Szödliget, HU;  
 Gajáry Antal, Budapest, HU;  
 Alattyáni Edit, Budapest, HU;
- (54) **Způsob přípravy clopidogrelu a jeho analogů**  
 (32) 13.05.1997  
 (31) 1997/9700885  
 (33) HU  
 (86) PCT/HU98/00048  
 (87) WO 98/051689  
 (22) 11.05.1998  
 (74) Kalenský Petr JUDr., Hálkova 2, Praha 2, 12000;
- 7 (51) **C 07 H 15/16, A 61 K 31/7056, A 61 P 39/06**  
 (11) 292751  
 (40) 12.03.2003  
 (21) **2001-2647**  
 (73) MIKROBIOLOGICKÝ ÚSTAV AV ČR, Praha, CZ;  
 (72) Pospíšil Stanislav Ing. CSc., Praha, CZ;  
 Halada Petr Ing., Praha, CZ;  
 Sedmera Petr Ing. CSc., Praha, CZ;  
 Janata Jiří Ing. CSc., Praha, CZ;  
 Spížek Jaroslav RNDr. CSc., Praha, CZ;
- (54) **Nitroxidy linkomycinu a způsob jejich přípravy**  
 (22) 19.07.2001
- 7 (51) **C 07 H 15/252, A 61 K 31/7052, A 61 P 35/00**  
 (11) 292718  
 (40) 17.05.2000  
 (21) **1999-4512**  
 (73) PHARMACIA & UPJOHN S. P. A., Milano, IT;  
 (72) Geroni Cristina, Milan, IT;  
 Ripamonti Marina, Milan, IT;  
 Caruso Michele, Milan, IT;  
 Suarato Antonino, Milan, IT;
- (54) **13-Dihydro-3'-aziridino-anthracykliny**  
 (32) 15.04.1998  
 (31) 1998/9808027  
 (33) GB  
 (86) PCT/EP99/02567  
 (87) WO 99/052921  
 (22) 09.04.1999  
 (74) Švorčík Otakar JUDr., Hálkova 2, Praha 2, 12000;
- 7 (51) **C 07 J 3/00, C 07 J 31/00, A 61 K 31/56, A 61 P 29/00**  
 (11) 292860  
 (40) 17.03.1999
- (21) **1998-3616**  
 (73) SOFT DRUGS, INC., Gainesville, FL, US;  
 (72) Bodor Nicholas S., Gainesville, FL, US;  
 (54) **Deriváty androstenu a farmaceutický prostředek obsahující tyto deriváty**  
 (32) 09.05.1996  
 (31) 1996/017102  
 (33) US  
 (86) PCT/US97/06812  
 (87) WO 97/042214  
 (22) 01.05.1997  
 (74) Hakr Eduard Ing., Přístavní 24, Praha 7, 17000;
- 7 (51) **C 07 J 9/00, C 07 J 5/00, A 61 K 31/56, A 61 P 25/22**  
 (11) 292881  
 (40) 18.03.1998  
 (21) **1997-1553**  
 (73) EURO-CELTIQUE S.A., Luxembourg, LU;  
 (72) Lan Nancy, C., South Pasadena, CA, US;  
 Gee Kelvin W., Irvine, CA, US;  
 Bolger Michael B., Los Alamitos, CA, US;  
 Tahir Hasan, New Delhi, IN;  
 Purdy Robert, San Diego, CA, US;  
 Upasani Ravindra B., Fothill Ranch, CA, US;
- (54) **Androstanová a pregnanová řada pro allosterickou modulaci GABA receptoru**  
 (32) 23.11.1994  
 (31) 1994/346926  
 (33) US  
 (86) PCT/US95/15210  
 (87) WO 96/016076  
 (22) 22.11.1995  
 (74) Jirotková Ivana Ing., Nad Štolou 12, Praha 7, 17000;
- 7 (51) **C 07 K 9/00, A 61 K 38/14**  
 (11) 292895  
 (40) 16.08.1995  
 (21) **1995-184**  
 (73) ELI LILLY AND COMPANY, Indianapolis, IN, US;  
 (72) Cooper Robin David Grey, Indianapolis, IN, US;  
 Nicas Thalia Ioanna, Indianapolis, IN, US;  
 Rodriguez Michael John, Indianapolis, IN, US;  
 Snyder Nancy June, Charlottesville, IN, US;  
 Thompson Richard Craig, West Frankfort, IN, US;  
 Zweifel Mark James, Indianapolis, IN, US;  
 Wilkie Stephen Charles, Indianapolis, IN, US;  
 Huff Bret Eugene, Mooresville, IN, US;  
 Quatroche John Thomas, Indianapolis, IN, US;  
 Staszak Michael Alexander, Indianapolis, IN, US;
- (54) **Derivát glykopeptidového antibiotika, způsob jeho přípravy a farmaceutický prostředek, který ho obsahuje**  
 (32) 28.01.1994, 15.12.1994  
 (31) 1994/189393, 1994/356413  
 (33) US, US  
 (22) 25.01.1995  
 (74) Švorčík Otakar JUDr., Hálkova 2, Praha 2, 12000;
- 7 (51) **C 08 B 15/04**  
 (11) 292723  
 (40) 16.07.2003  
 (21) **2001-4296**  
 (73) ALIACHEM A. S., Pardubice, CZ;  
 (72) Groulíková Petra Mgr., Zaječice, CZ;
- (54) **Způsob přípravy čistých práškových solí monokarboxycelulózy**  
 (22) 30.11.2001

- 7 (51) **C 08 F 218/08, C 08 F 14/06, C 07 C 409/00**  
 (11) 292745  
 (40) 17.11.1999  
 (21) **1999-1553**  
 (73) AKZO NOBEL N. V., Arnhem, NL;  
 (72) O Boen Ho, Utrecht, NL;  
 Maltha Annemarieke, Wijchen, NL;  
 Westmijze Hans, Bathmen, NL;  
 Alferink Petrus Johannes Theodorus, Westervoort, NL;  
 (54) **Způsob výroby vodné suspenze**  
 (32) 30.10.1996  
 (31) 1996/96203017  
 (33) EP  
 (86) PCT/EP97/05919  
 (87) WO 98/018835  
 (22) 21.10.1997  
 (74) Korejzová Zdenka JUDr., Spálená 29, Praha 1, 11000;
- 7 (51) **C 08 G 18/10, C 08 G 18/40, C 08 G 18/76**  
 (11) 292768  
 (40) 15.12.1999  
 (21) **1999-3360**  
 (73) HUNTSMAN ICI CHEMICALS LLC., Newcastle, DE, US;  
 (72) Huygens Eric, Heverlee, BE;  
 (54) **Způsob přípravy flexibilní polyurethanové pěny a prepolymerová nebo semi- nebo kvaziprepolymerová směs**  
 (32) 25.03.1997  
 (31) 1997/97200886  
 (33) EP  
 (86) PCT/EP98/00867  
 (87) WO 98/042763  
 (22) 16.02.1998  
 (74) Hakr Eduard Ing., Přístavní 24, Praha 7, 17000;
- 7 (51) **C 08 G 69/04, C 08 L 77/00**  
 (11) 292872  
 (40) 13.12.2000  
 (21) **2000-3127**  
 (73) BASF AKTIENGESELLSCHAFT, Ludwigshafen, DE;  
 (72) Mohrschladt Ralf, Schwetzingen, DE;  
 Weber Martin, Maikammer, DE;  
 Hildebrandt Volker, Mannheim, DE;  
 (54) **Způsob výroby polymerních směsí z aminonitrilů a termoplastických polymerů**  
 (32) 27.02.1998  
 (31) 1998/19808489  
 (33) DE  
 (86) PCT/EP99/01257  
 (87) WO 99/043733  
 (22) 26.02.1999  
 (74) Všečeka Miloš JUDr., Hálkova 2, Praha 2, 12000;
- 7 (51) **C 08 G 69/08, C 08 G 69/04**  
 (11) 292892  
 (40) 13.12.2000  
 (21) **2000-3102**  
 (73) BASF AKTIENGESELLSCHAFT, Ludwigshafen, DE;  
 (72) Mohrschladt Ralf, Schwetzingen, DE;  
 Hildebrandt Volker, Mannheim, DE;  
 (54) **Způsob výroby polyamidů ze sloučenin aminokarboxylových kyselin**  
 (32) 27.02.1998  
 (31) 1998/19808490  
 (33) DE  
 (86) PCT/EP99/01169
- (87) WO 99/043734  
 (22) 23.02.1999  
 (74) Všečeka Miloš JUDr., Hálkova 2, Praha 2, 12000;
- 7 (51) **C 08 G 77/46, C 08 F 283/12**  
 (11) 292758  
 (40) 17.05.2000  
 (21) **2000-187**  
 (73) SCHERING OY, Turku, FI;  
 (72) Jukarainen Harri, Turku, FI;  
 Ruohonen Jarkko, Vanhalinna, FI;  
 Lehtinen Matti, Piispanristi, FI;  
 Ala-Sorvari Juha, Turku, FI;  
 Seppälä Jukka, Helsinki, FI;  
 (54) **Nové blokové kopolymery a způsob jejich přípravy**  
 (32) 22.08.1997  
 (31) 1997/973427  
 (33) FI  
 (86) PCT/FI98/00630  
 (87) WO 99/010412  
 (22) 17.08.1998  
 (74) Smola Josef Ing., Mendlovo nám. 1a, Brno, 60300;
- 7 (51) **C 08 J 9/16, C 08 L 23/06, C 08 L 23/08**  
 (11) 292736  
 (40) 12.04.2000  
 (21) **1999-3421**  
 (73) NORTON S. A. PERFORMANCES PLASTICS, Chaix, BE;  
 (72) Ladang Michel, Battice, BE;  
 Petit Dominnique, Blegny, BE;  
 (54) **Způsob výroby zesítené polyolefinové pěny**  
 (32) 24.09.1998  
 (31) 1998/9811913  
 (33) FR  
 (22) 24.09.1999  
 (74) Všečeka Miloš JUDr., Hálkova 2, Praha 2, 12000;
- 7 (51) **C 08 L 33/08, C 08 L 33/10, C 08 L 33/12, C 08 K 5/3415, C 08 F 220/58, C 08 F 220/60, C 12 N 5/00**  
 (11) 292883  
 (40) 14.11.2001  
 (21) **1998-1803**  
 (73) ÚSTAV MAKROMOLEKULÁRNÍ CHEMIE AV ČR, Praha, CZ;  
 1. LÉKAŘSKÁ FAKULTA UK, Praha, CZ;  
 3. LÉKAŘSKÁ FAKULTA UK, Praha, CZ;  
 (72) Labský Jiří Ing. CSc., Praha, CZ;  
 Vacík Jiří Ing. CSc., Praha, CZ;  
 Smetana Karel MUDr., Praha, CZ;  
 Dvořánková Barbora RNDr., Praha, CZ;  
 (54) **Polymerní nosič pro kultivaci keratinocytů**  
 (22) 10.06.1998  
 (74) Patentové a licenční služby SSČ AV ČR, Politických vězňů 7, Praha 1, 11121;
- 7 (51) **C 09 B 61/00, A 61 K 35/78, A 23 L 1/27**  
 (11) 292834  
 (40) 14.05.2003  
 (21) **2001-3579**  
 (73) IVAX PHARMACEUTICALS S.R.O., Opava-Komárov, CZ;  
 (72) Buchta Martin Ing. CSc., Ludgeřovice, CZ;  
 Cvak Ladislav Ing. PhD., Opava, CZ;  
 (54) **Způsob izolace anthokyanových barviv z rostlinného materiálu**  
 (22) 04.10.2001  
 (74) Jirotková Ivana Ing., Nad Štolou 12, Praha 7, 17000;

- 7 (51) **C 09 J 5/02, B 60 J 10/02, C 09 J 175/00, C 09 J 175/04, B 60 J 1/00, B 62 D 65/06**  
 (11) 292828  
 (40) 17.01.2001  
 (21) **2000-2171**  
 (73) DURA AUTOMOTIVE BODY & GLASS SYSTEMS GMBH & CO. KG, Plettenberg, DE;  
 (72) Erner Wolfgang, Iserlohn, DE;  
 (54) **Způsob vlepování tabule okrajově opláštěné plastickou hmotou**  
 (32) 16.06.1999  
 (31) 1999/19927473  
 (33) DE  
 (22) 12.06.2000  
 (74) PATENTSERVIS PRAHA a.s., Jivenská 1, Praha 4, 14000;
- 7 (51) **C 09 K 3/14, C 08 J 5/14, B 24 D 3/34**  
 (11) 292871  
 (40) 15.08.2001  
 (21) **2000-113**  
 (73) PRECIOSA, A. S., Jablonec nad Nisou, CZ;  
 (72) Netopil Jiří ing., Jablonec nad Nisou, CZ;  
 Žanta Dušan, Jablonec nad Nisou, CZ;  
 Doležal Josef, Praha, CZ;  
 (54) **Směs pro brusný kotouč**  
 (22) 13.01.2000
- 7 (51) **C 10 G 1/00, C 10 G 1/10**  
 (11) 292837  
 (40) 13.03.1996  
 (21) **1995-2546**  
 (73) DER GRÜNE PUNKT-DUALES SYSTEM DEUTSCHLAND AG, Köln, DE;  
 (72) Holighaus Rolf Dr., Haltern, DE;  
 Niemann Klaus Dr., Oberhausen, DE;  
 Rupp Martin Dr., Essen, DE;  
 (54) **Způsob získávání chemických surovin a kapalných složek paliv ze starých nebo odpadních polymerních materiálů**  
 (32) 03.04.1993  
 (31) 1993/4311034  
 (33) DE  
 (86) PCT/EP94/00954  
 (87) WO 94/022979  
 (22) 25.03.1994  
 (74) Guttmann Michal Ing. JUDr., Nad Štolou 12, Praha 7, 17000;
- 7 (51) **C 12 N 1/20 // A 61 K 39/108, (C 12 N 1/20, C 12 R 1:19)**  
 (11) 292773  
 (40) 17.12.2003  
 (21) **2002-3013**  
 (73) VÝZKUMNÝ ÚSTAV VETERINÁRNÍHO LÉKAŘSTVÍ, Brno, CZ;  
 (72) Alexa Pavel MVDr. CSc., Lelekovice, CZ;  
 Hamřík Jaroslav MVDr., Brno, CZ;  
 (54) **Kmen mikroorganismu Escherichia coli**  
 (22) 06.09.2002  
 (74) Šimek Miroslav Ing., Plovdivská 2, Brno 16, 61600;
- 7 (51) **C 12 N 15/54, C 12 N 9/12, C 12 Q 1/48, C 12 Q 1/68, G 01 N 33/50, C 12 N 15/11, C 07 K 16/40, A 61 K 48/00 // C 07 K 14/39**  
 (11) 292808  
 (40) 12.01.2000  
 (21) **1998-656**  
 (73) ICOS CORPORATION, Bothell, WA, US;
- (72) Carr Anthony Michael, Falmer, GB;  
 (54) **ATR polypeptid, polynukleotid, který jej kóduje, způsoby jejich detekce, vektor a protilátka**  
 (32) 06.09.1995  
 (31) 1995/9518220  
 (33) GB  
 (86) PCT/GB96/02197  
 (87) WO 97/009433  
 (22) 06.09.1996  
 (74) Čermák Karel Dr., Národní 32, Praha 1, 11000;
- 7 (51) **C 12 N 15/82, C 12 N 5/10, A 01 H 5/00**  
 (11) 292882  
 (40) 15.06.1994  
 (21) **1997-3624**  
 (73) SYNGENTA PARTICIPATIONS AG, Basel, CH;  
 (72) Okkels Finn T., Roskilde, DK;  
 Whenham Robert J., Stapleton, GB;  
 (54) **Geneticky transformované rostlinné buňky a rostliny, které je obsahují**  
 (32) 28.08.1991  
 (31) 1991/1522  
 (33) DK  
 (22) 27.08.1992  
 (74) Kubát Jan Ing., Přístavní 24, Praha 7, 17000;
- 7 (51) **C 12 P 7/64, A 01 H 5/10, C 12 N 9/02**  
 (11) 292780  
 (40) 12.05.1999  
 (21) **1998-3135**  
 (73) BAFOR Maureen, Benin City, NG;  
 BANAS Antoni, Siedlce, PL;  
 DAHLQVIST Anders, Furulund, SE;  
 GUMMESON Per-Olov, Lund, SE;  
 LEE Michael, Klagstorp, SE;  
 LENMAN Marit, Lund, SE;  
 SJÖDAHL Staffan, Uppsala, SE;  
 STYMNE Sten, Svalöv, SE;  
 (72) Bafor Maureen, Benin City, NG;  
 Banas Antoni, Siedlce, PL;  
 Dahlqvist Anders, Furulund, SE;  
 Gummeson Per-Olov, Lund, SE;  
 Lee Michael, Klagstorp, SE;  
 Lenman Marit, Lund, SE;  
 Sjö Dahl Staffan, Uppsala, SE;  
 Stymne Sten, Svalöv, SE;  
 (54) **Způsob produkce acetylenových sloučenin, cDNA sekvence kódující delta 12 acetylenázu a její použití a organismy transformované acetylenázovou cDNA**  
 (32) 29.03.1996  
 (31) 1996/9601236  
 (33) SE  
 (86) PCT/SE97/00247  
 (87) WO 97/037033  
 (22) 14.02.1997  
 (74) Zelený Pavel JUDr., Hálkova 2, Praha 2, 12000;
- 7 (51) **C 30 B 29/16, C 30 B 33/02**  
 (11) 292750  
 (40) 16.01.2002  
 (21) **2000-2000**  
 (73) PRECIOSA, A. S., Jablonec nad Nisou, CZ;  
 (72) Frimmel Jiří Dr. Ing., Třebovice, CZ;  
 Zikmund Jan Ing., Turnov, CZ;  
 (54) **Způsob výroby monokrystalů stabilizovaného kubického oxidu zirkoničitého modré barvy**  
 (22) 30.05.2000

- 7 (51) **D 06 N 7/00, B 60 N 3/04, B 32 B 7/06, B 32 B 5/24, B 32 B 31/00**  
 (11) 292856  
 (40) 15.04.1998  
 (21) **1997-1781**  
 (73) HP-CHEMIE PELZER RESEARCH AND DEVELOPMENT LTD., Waterford, IE;  
 (72) Pelzer Helmut, Witten, DE;  
 (54) **Textilní podlahová krytina a způsob její výroby**  
 (32) 04.03.1995, 13.12.1994  
 (31) 1995/19507591, 1994/4444290  
 (33) DE, DE  
 (86) PCT/EP95/04856  
 (87) WO 96/018766  
 (22) 09.12.1995  
 (74) Čermák Karel Dr., Národní 32, Praha 1, 11000;
- 7 (51) **E 01 B 27/02**  
 (11) 292759  
 (40) 11.04.2001  
 (21) **2000-2658**  
 (73) FRANZ PLASSER BAHNBAUMASCHINEN-INDUSTRIEGESELLSCHAFT M.B.H., Wien, AT;  
 (72) Theurer Josef, Wien, AT;  
 Buchberger Günther, Bad Hall, AT;  
 (54) **Stroj pro stavbu koleje pro zaštrkování koleje**  
 (32) 18.08.1999  
 (31) 1999/1420  
 (33) AT  
 (22) 19.07.2000  
 (74) Čermák Karel Dr., Národní třída 32, Praha 1, 11000;
- 7 (51) **E 02 B 3/10, E 02 B 7/00, E 02 B 7/22**  
 (11) 292814  
 (40) 14.06.2000  
 (21) **1999-1747**  
 (73) KRILL Hans-Joachim, Neuenrade, DE;  
 HERINGHAUS Klaus, Neuenrade, DE;  
 (72) Krill Hans-Joachim, Neuenrade, DE;  
 Heringhaus Klaus, Neuenrade, DE;  
 (54) **Mobilní zařízení na ochranu před povodní**  
 (32) 20.11.1996  
 (31) 1996/29620193  
 (33) DE  
 (86) PCT/DE97/02454  
 (87) WO 98/022659  
 (22) 23.10.1997  
 (74) Hakr Eduard Ing., Přístavní 24, Praha 7, 17000;
- 7 (51) **E 02 D 29/045, E 02 B 3/16, E 02 D 19/00, E 02 D 19/06**  
 (11) 292829  
 (40) 14.03.2001  
 (21) **2000-2461**  
 (73) MAX AICHER RECYCLING GMBH, Nürnberg, DE;  
 (72) Mohr Peter, München, DE;  
 (54) **Vanovitá konstrukce zejména pro vedení pod dopravní cestou**  
 (32) 05.07.1999  
 (31) 1999/19930701  
 (33) DE  
 (22) 29.06.2000  
 (74) Švorčík Otakar JUDr., Hálkova 2, Praha 2, 12000;
- 7 (51) **E 02 D 31/00, E 02 D 17/20, D 05 C 15/12**  
 (11) 292824  
 (40) 16.10.1996  
 (21) **1996-1533**  
 (73) LAVIOSA CHIMICA MINERARIA S.P.A., Livorno, IT;
- (72) Starita Pietro, Livorno, IT;  
 Paoli Maurizio, Livorno, IT;
- (54) **Nepropustný obkládací plošný materiál pro obkládání nebo vystýlání povrchů, způsob jeho výroby a stroj pro provádění způsobu**  
 (32) 29.08.1994  
 (31) 1994/94830409  
 (33) EP  
 (86) PCT/IT95/00127  
 (87) WO 96/006987  
 (22) 24.07.1995  
 (74) Všeťečka Miloš JUDr., Hálkova 2, Praha 2, 12000;
- 7 (51) **E 02 D 35/00, E 02 D 27/48**  
 (11) 292795  
 (40) 18.02.1998  
 (21) **1997-1510**  
 (73) BECK Roland, Mainburg, DE;  
 (72) Beck Roland, Mainburg, DE;  
 (54) **Způsob podchycování staveb**  
 (32) 17.08.1995, 20.12.1995  
 (31) 1995/19530304, 1995/19547763  
 (33) DE, DE  
 (86) PCT/DE96/01526  
 (87) WO 97/007295  
 (22) 16.08.1996  
 (74) Čermák Karel Dr., Národní 32, Praha 1, 11000;
- 7 (51) **E 04 B 1/74, F 16 B 35/04, E 04 B 1/48, E 04 B 1/49**  
 (11) 292858  
 (40) 17.06.1998  
 (21) **1997-3989**  
 (73) FISCHERWERKE ARTUR FISCHER GMBH & CO. KG, Waldachtal, DE;  
 (72) Frischmann Albert, Kenzingen, DE;  
 Semmler Markus, Emmendingen, DE;  
 (54) **Držák izolační hmoty**  
 (32) 09.12.1996  
 (31) 1996/19651046  
 (33) DE  
 (22) 09.12.1997  
 (74) Všeťečka Miloš JUDr., Hálkova 2, Praha 2, 12000;
- 7 (51) **E 04 B 5/00, E 04 B 5/43, E 04 B 5/16, E 04 C 5/01, E 04 C 5/06**  
 (11) 292766  
 (40) 15.03.2000  
 (21) **1999-2819**  
 (73) N. V. BEKAERT S. A., Zwevegem, BE;  
 (72) Thooft Hendrik, Zingem, BE;  
 Henke Volker, Braunschweig, DE;  
 Teutsch Manfred, Königslutter, DE;  
 Gossla Ulrich, Moka-shi, JP;  
 (54) **Kombinovaná výztuž pro podlahu uloženou na pilotách**  
 (32) 12.02.1997  
 (31) 1997/97200394  
 (33) EP  
 (86) PCT/EP98/00719  
 (87) WO 98/036138  
 (22) 04.02.1998  
 (74) Hakr Eduard Ing., Přístavní 24, Praha 7, 17000;
- 7 (51) **E 04 C 2/292, E 04 D 3/30, E 04 D 3/362**  
 (11) 292801  
 (40) 17.03.1999  
 (21) **1998-2459**  
 (73) SAINT-GOBAIN ISOVER, Courbevoie, FR;  
 (72) Rüchel Frank, Dossenheim, DE;

- (54) Geissels Alexander, Ladenburg, DE;  
**Stavební dílec pro obvodové pláště budov, dílcová sestava obsahující stavební dílce, a šroub a deska pro dílcovou sestavu**  
 (32) 07.08.1997, 27.05.1998  
 (31) 1997/19734256, 1998/9806661  
 (33) DE, FR  
 (22) 05.08.1998  
 (74) Švorčík Otakar JUDr., Hálkova 2, Praha 2, 12000;
- 7 (51) **E 04 D 3/36, E 04 D 3/35, E 04 D 13/16, E 04 B 1/78, F 16 B 35/04, F 16 B 35/02**  
 (11) 292777  
 (40) 17.03.1999  
 (21) **1998-2460**  
 (73) SAINT-GOBAIN ISOVER, Courbevoie, FR;  
 (72) Geissels Alexander, Ladenburg, DE;  
 (54) **Střešní plášť, šroub pro střešní plášť a svitková plst pro použití ve střešním plášti**  
 (32) 07.08.1997, 19.02.1998, 27.05.1998  
 (31) 1997/19734256, 1998/19807016, 1998/9806661  
 (33) DE, DE, FR  
 (22) 05.08.1998  
 (74) Švorčík Otakar JUDr., Hálkova 2, Praha 2, 12000;
- 7 (51) **E 04 D 13/14**  
 (11) 292757  
 (40) 15.04.1998  
 (21) **1997-4194**  
 (73) LAFARGE BRAAS ROOFING ACCESSORIES GMBH & CO. KG., Oberursel, DE;  
 (72) Hofmann Karl-Heinz, Mücke, DE;  
 (54) **Plastický, ručně tvarovatelný krycí materiál**  
 (32) 30.06.1995  
 (31) 1995/19523834  
 (33) DE  
 (86) PCT/DE96/01189  
 (87) WO 97/002394  
 (22) 27.06.1996  
 (74) Hakr Eduard Ing., Přístavní 24, Praha 7, 17000;
- 7 (51) **E 04 G 11/02, E 04 G 13/00, E 21 D 11/10**  
 (11) 292786  
 (40) 18.02.1998  
 (21) **1997-2459**  
 (73) PASCHAL-WERK G. MAIER GMBH, Steinach, DE;  
 (72) Jaruzel Kurt, Steinach, DE;  
 (54) **Bednění s náběhovým bednicím prvkem**  
 (32) 23.02.1995  
 (31) 1995/19506315  
 (33) DE  
 (86) PCT/EP96/00557  
 (87) WO 96/026337  
 (22) 09.02.1996  
 (74) PATENTSERVIS PRAHA a.s., Jivenská 1273, Praha 4, 14021;
- 7 (51) **E 05 B 47/06, E 05 B 47/02**  
 (11) 292878  
 (40) 17.12.2003  
 (21) **2002-1787**  
 (73) BEDNÁŘ Radomír, Praha, CZ;  
 (72) Bednář Radomír, Praha, CZ;  
 (54) **Zámek**  
 (22) 22.05.2002  
 (74) Reichel Pavel Ing., Lopatecká 14, Praha 4, 14700;
- 7 (51) **E 05 B 63/00, E 05 B 63/06**  
 (11) 292725  
 (40) 16.04.1997
- (21) **1996-2970**  
 (73) ASSA AB, Eskilstuna, SE;  
 (72) Urby Lars, Eskilstuna, SE;  
 (54) **Zámkový mechanismus**  
 (32) 14.04.1994  
 (31) 1994/9401274  
 (33) SE  
 (86) PCT/SE95/00400  
 (87) WO 95/028541  
 (22) 12.04.1995  
 (74) Korejzová Zdeňka JUDr., Spálená 29, Praha 1, 11000;
- 7 (51) **E 05 C 19/18, E 05 C 1/02, E 04 B 2/82, F 16 B 2/06, A 47 F 3/12, A 47 B 96/00**  
 (11) 292866  
 (40) 12.12.2001  
 (21) **2000-3180**  
 (73) PCP, S.R.O., Bratislava, SK;  
 (72) Červenko Jozef Ing. arch., Bratislava, SK;  
 (54) **Upevňovací element pro upevnění plošných materiálů**  
 (32) 03.04.1998  
 (31) 1998/0441  
 (33) SK  
 (86) PCT/SK99/00004  
 (87) WO 99/051842  
 (22) 18.03.1999  
 (74) Herman Václav Ing., Hlavní 43, Průhonice, 25243;
- 7 (51) **E 05 D 13/00, F 16 F 3/04, E 05 F 1/16**  
 (11) 292803  
 (40) 17.03.1999  
 (21) **1998-3104**  
 (73) HÖRMANN KG BROCKHAGEN, Steinhagen, DE;  
 (72) Hörmann Thomas J., St. Wendel, DE;  
 (54) **Vrata s vratovým křídlem pohyblivým mezi uzavřenou polohou a otevřenou polohou u stropu**  
 (32) 29.03.1996, 13.09.1996  
 (31) 1996/29605912, 1996/29615973  
 (33) DE, DE  
 (86) PCT/DE97/00660  
 (87) WO 97/037097  
 (22) 01.04.1997  
 (74) Chlustina Jiří Ing., Jana Masaryka 43, Praha 2, 12000;
- 7 (51) **E 05 F 11/48**  
 (11) 292804  
 (40) 14.07.1999  
 (21) **1998-3828**  
 (73) LAMES S. P. A., Genova, IT;  
 (72) Perazzo Pierluigi, Sestri Levante, IT;  
 (54) **Ovládací ústrojí, zejména pro okna vozidel**  
 (32) 24.05.1996  
 (31) 1996TO/000450  
 (33) IT  
 (86) PCT/EP97/02565  
 (87) WO 97/045617  
 (22) 20.05.1997  
 (74) Korejzová Zdeňka JUDr., Spálená 29, Praha 1, 11000;
- 7 (51) **E 06 B 1/12, E 06 B 1/52, E 05 D 5/02**  
 (11) 292726  
 (40) 14.01.1998  
 (21) **1997-1866**  
 (73) NOVOFERM-STAHLEBAUWERK ING. WALTER NEUMAYER KG, Gänserndorf, AT;  
 (72) Pock Herbert, Wien, AT;  
 (54) **Kovový rám pro suchou vnitřní výstavbu**  
 (32) 17.06.1996



- (31) 1996/1062  
 (33) AT  
 (22) 17.06.1997  
 (74) Korejzová Zdeňka JUDr., Spálená 29, Praha 1, 11000;
- 7 (51) **E 06 B 7/14, E 04 B 2/96**  
 (11) 292844  
 (40) 17.06.1998  
 (21) **1997-3859**  
 (73) NORSK HYDRO ASA, Oslo, NO;  
 (72) Schulz Harald, Krumbach, DE;  
 Klein Jürgen, Ulm, DE;  
 Bauch Joachim, Heiningen, DE;  
 (54) **Rámová konstrukce sestavená ze stojin a příčníků ve tvaru dutých profilů**  
 (32) 03.12.1996  
 (31) 1996/19649942  
 (33) DE  
 (22) 03.12.1997  
 (74) Všeťečka Miloš JUDr., Hálkova 2, Praha 2, 12000;
- 7 (51) **E 06 B 9/40, A 47 H 23/04**  
 (11) 292744  
 (40) 16.12.1998  
 (21) **1998-2073**  
 (73) VKR HOLDING A/S, Soborg, DK;  
 (72) Moller Brent, Gentofte, DK;  
 (54) **Roleta**  
 (32) 29.12.1995  
 (31) 1995/1484  
 (33) DK  
 (86) PCT/DK96/00530  
 (87) WO 97/024505  
 (22) 16.12.1996  
 (74) Korejzová Zdeňka JUDr., Spálená 29, Praha 1, 11000;
- 7 (51) **E 06 B 9/70, E 06 B 9/08, E 06 B 9/58, E 06 B 9/40**  
 (11) 292897  
 (40) 16.04.1997  
 (21) **1996-2996**  
 (73) DYNACO INTERNATIONAL S. A., Brussels, BE;  
 (72) Coenraets Benoit, Humbeek, BE;  
 (54) **Uzavírací zařízení obsahující stahovací poddajný závěs**  
 (32) 29.04.1994, 03.02.1995  
 (31) 1994/9400439, 1995/9500083  
 (33) BE, BE  
 (86) PCT/BE95/00038  
 (87) WO 95/030064  
 (22) 20.04.1995  
 (74) PATENTSERVIS PRAHA a.s., Jivenská 1273, Praha 4, 14021;
- 7 (51) **E 21 B 19/00, E 21 B 19/086, B 25 B 29/02**  
 (11) 292752  
 (40) 16.07.1997  
 (21) **1996-3247**  
 (73) JUNKERS John Kurt, Saddle River, NJ, US;  
 (72) Junkers John Kurt, Saddle River, NJ, US;  
 (54) **Hydraulické napínací zařízení**  
 (32) 17.03.1995  
 (31) 1995/406367  
 (33) US  
 (86) PCT/US96/03592  
 (87) WO 96/029500  
 (22) 08.03.1996  
 (74) PATENTSERVIS PRAHA a.s., Jivenská 1273, Praha 4, 14021;
- 7 (51) **F 01 B 3/04, F 01 B 13/00, F 02 B 57/00**  
 (11) 292782  
 (40) 17.12.1997  
 (21) **1996-1515**  
 (73) ADVANCED ENGINE TECHNOLOGY pty. LTD., Queensland, AU;  
 (72) Manthey Steven Charles, Queensland, AU;  
 (54) **Rotační spalovací motor**  
 (22) 24.05.1996  
 (74) PATENTSERVIS PRAHA a.s., Jivenská 1273, Praha 4, 14021;
- 7 (51) **F 01 K 13/00**  
 (11) 292830  
 (40) 13.11.2002  
 (21) **2001-1836**  
 (73) ALSTOM POWER GENERATION AG, Mannheim, DE;  
 (72) Dormeier Dieter, Mannheim-Käfertal, DE;  
 Morcos Wahid Raafat, Heidelberg, DE;  
 König Henry, Lamsheim, DE;  
 Laier Henry, Reilingen, DE;  
 Rüdiger Helmut, Heidelberg, DE;  
 Abroell Bernd, Heidelberg, DE;  
 (54) **Parní elektrárna v přízemní instalaci**  
 (32) 25.11.1998  
 (31) 1998/98811166  
 (33) EP  
 (86) PCT/CH99/00557  
 (87) WO 00/031380  
 (22) 22.11.1999  
 (74) Čermák Karel Dr., Národní třída 32, Praha 1, 11000;
- 7 (51) **F 01 L 11/02, F 01 L 1/38, F 02 B 33/04, F 02 M 53/04, F 02 M 61/18**  
 (11) 292891  
 (40) 13.03.2002  
 (21) **2000-2591**  
 (73) KVAPIL Jan, Ústí nad Labem, CZ;  
 (72) Kvapil Jan, Ústí nad Labem, CZ;  
 (54) **Dvoudobý motor**  
 (22) 13.07.2000
- 7 (51) **F 02 D 9/10, F 02 D 11/10**  
 (11) 292796  
 (40) 18.03.1998  
 (21) **1997-3696**  
 (73) ROBERT BOSCH GMBH, Stuttgart, DE;  
 (72) Reiling Eckard, Eisingen, DE;  
 (54) **Ovládací zařízení pro ovládnání výkonu motoru**  
 (32) 30.03.1996  
 (31) 1996/19612869  
 (33) DE  
 (86) PCT/DE96/02220  
 (87) WO 97/037116  
 (22) 21.11.1996  
 (74) Matějka Jan JUDr., Národní 32, Praha 1, 11000;
- 7 (51) **F 02 M 61/12, F 02 M 61/16, F 02 M 51/06**  
 (11) 292735  
 (40) 15.12.1999  
 (21) **1999-1359**  
 (73) ROBERT BOSCH GMBH, Stuttgart, DE;  
 (72) Müller Martin, Möglingen, DE;  
 Herold Stefan, Bamberg, DE;  
 Riefenstahl Jochen, Litzendorf, DE;  
 Brückner Reinhold, Litzendorf, DE;  
 Fischbach Dirk, Bamberg, DE;  
 Eichendorf Andreas, Schorndorf, DE;  
 Bühner Martin, Backnang, DE;

- Norgauer Rainer, Ludwigsburg, DE;  
Virnekäs Jürgen, Breitbrunn, DE;  
Schramm Peter, Knetzgau, DE;  
Weidler Hans, Pettstadt, DE;  
Preussner Christian, Markgröningen, DE;  
Keil Thomas, Bamberg, DE;  
Kirsten Oliver, Kulmbach, DE;  
Martin Ottmar, Hochdorf/Eberdingen, DE;  
Leuschner Wolfgang, Eggolsheim, DE;
- (54) **Vstříkovací ventil paliva**  
(32) 22.08.1997  
(31) 1997/19736682  
(33) DE  
(86) PCT/DE98/02135  
(87) WO 99/010649  
(22) 28.07.1998  
(74) Matějka Jan JUDr., Národní 32, Praha 1, 11000;
- 7 (51) **F 02 M 61/14, F 02 M 61/16, F 02 M 69/46**  
(11) 292817  
(40) 12.04.2000  
(21) **1999-2511**  
(73) ROBERT BOSCH GMBH, Stuttgart, DE;  
(72) Gmelin Karl, Flein, DE;
- (54) **Způsob montáže vstříkovacích ventilů paliva a zařízení k provádění tohoto způsobu**  
(32) 17.12.1997  
(31) 1997/19756102  
(33) DE  
(86) PCT/DE98/02817  
(87) WO 99/031381  
(22) 23.09.1998  
(74) Matějka Jan JUDr., Národní 32, Praha 1, 11000;
- 7 (51) **F 02 N 11/00, F 02 N 15/00**  
(11) 292720  
(40) 15.01.2003  
(21) **2001-1768**  
(73) MAGNETON A. S., Kroměříž, CZ;  
(72) Hnilica Miloslav, Kroměříž, CZ;
- (54) **Uložení pastorku spouštěče pro spalovací motory**  
(22) 21.05.2001  
(74) Přikryl Jaromír Ing., Včelín 1161, Hulín, 76824;
- 7 (51) **F 16 B 7/00, F 16 B 12/28, F 16 B 12/30, F 25 D 23/00**  
(11) 292823  
(40) 15.04.1998  
(21) **1996-1193**  
(73) AKRA AKTIENGESELLSCHAFT, Vaduz/Fürstentum, LI;  
(72) Frick Edy, Balzers, LI;
- (54) **Spojení tvaru T profilů**  
(32) 27.06.1995  
(31) 1995/1098  
(33) AT  
(22) 24.04.1996  
(74) Všeťčka Miloš JUDr., Hálkova 2, Praha 2, 12000;
- 7 (51) **F 16 B 7/04, F 16 B 37/02, F 16 B 37/04**  
(11) 292859  
(40) 12.07.2000  
(21) **1998-3360**  
(73) FRIATEC AKTIENGESELLSCHAFT, Mannheim, DE;  
(72) Schweigert Adolf, Salem, DE;  
Krzempek Gregor, Oftersheim, DE;  
Warkus Clemens, Oftersheim, DE;
- (54) **Upevňovací element**  
(32) 06.11.1997, 30.10.1997
- (31) 1997/19749040, 1997/19747887  
(33) DE, DE  
(22) 19.10.1998  
(74) Hořejš Milan Dr. Ing., Národní 32, Praha 1, 11000;
- 7 (51) **F 16 B 25/00**  
(11) 292776  
(40) 17.02.1999  
(21) **1998-986**  
(73) A-Z AUSRÜSTUNG UND ZUBEHÖR GMBH & CO. KG, Hattingen, DE;  
(72) Dicke Robert Dipl. Ing., Ennepetal, DE;
- (54) **Samoděrovací a závitořezný spojovací prvek**  
(32) 03.04.1997  
(31) 1997/29705916  
(33) DE  
(22) 01.04.1998  
(74) PATENTSERVIS PRAHA a.s., Jivenská 1273, Praha 4, 14021;
- 7 (51) **F 16 G 3/00**  
(11) 292787  
(40) 13.01.1999  
(21) **1997-2911**  
(73) ASER S. A. R. L., Saint-Chamond, FR;  
(72) Jakob Horst, Deaux, FR;
- (54) **Spojovací zařízení pro dopravníkové pásy a způsob jeho výroby**  
(32) 17.01.1996  
(31) 1996/9600465  
(33) FR  
(86) PCT/FR97/00047  
(87) WO 97/026466  
(22) 10.01.1997  
(74) Čermák Karel Dr., Národní 32, Praha 1, 11000;
- 7 (51) **F 16 J 9/22, F 16 J 9/00, F 16 J 9/12, F 16 J 9/20**  
(11) 292809  
(40) 16.09.1998  
(21) **1998-751**  
(73) SEALED POWER EUROPE GMBH, Barsinghausen, DE;  
(72) Hartmann Uwe, Barsinghausen, DE;
- (54) **Nitridovaný pístní kroužek**  
(32) 12.03.1997  
(31) 1997/97104128  
(33) EP  
(22) 12.03.1998  
(74) Korejzová Zdeňka JUDr., Břehová 1, Praha 1, 11000;
- 7 (51) **F 16 L 5/02, F 16 L 5/00, H 01 B 17/26**  
(11) 292810  
(40) 17.03.1999  
(21) **1998-1433**  
(73) BETONBAU S. S R. O., Praha, CZ;  
(72) Primus Illo-Frank Dr., Pfinztal/Berghausen, DE;
- (54) **Stěnová průchodka**  
(32) 10.05.1997  
(31) 1997/29708413  
(33) DE  
(22) 07.05.1998  
(74) Matějka Jan JUDr., Národní 32, Praha 1, 11000;
- 7 (51) **F 16 L 7/00, H 02 G 1/08, H 02 G 3/38**  
(11) 292753  
(40) 13.08.1997  
(21) **1996-3765**  
(73) KONINKLIJKE PTT NEDERLAND N. V., Groningen, NL;

- (72) Griffioen Willem, Ter Aar, NL;  
 (54) **Způsob zavádění trubky nebo trubkového svazku do položeného trubkového vedení**  
 (32) 21.12.1995  
 (31) 1995/1001960  
 (33) NL  
 (22) 19.12.1996  
 (74) PATENTSERVIS PRAHA a.s., Jivenská 1273, Praha 4, 14021;
- 7 (51) **F 16 L 55/165, E 03 F 3/06**  
 (11) 292730  
 (40) 18.02.1998  
 (21) **1997-3071**  
 (73) SCHWERT Siegfried, Berlin, DE;  
 (72) Schwert Siegfried, Berlin, DE;  
 (54) **Způsob tažení potrubí a zařízení k jeho provádění**  
 (32) 31.03.1995  
 (31) 1995/19513181  
 (33) DE  
 (86) PCT/DE96/00595  
 (87) WO 96/030690  
 (22) 29.03.1996  
 (74) Andera Jiří Ing., Nad Štolou 12, Praha 7, 17000;
- 7 (51) **F 16 L 59/20**  
 (11) 292733  
 (40) 14.04.1999  
 (21) **1998-3139**  
 (73) APPELBLAD Karl Gunnar, Umea, SE;  
 GUNNARSSON Lars, Umea, SE;  
 (72) Gunnarsson Lars, Umea, SE;  
 (54) **Způsob izolování obnaženého úseku vnitřní trubky tepelně izolovaného potrubí a stahovací zařízení k provádění tohoto způsobu**  
 (32) 03.04.1996  
 (31) 1996/9601288  
 (33) SE  
 (86) PCT/SE97/00568  
 (87) WO 97/037167  
 (22) 03.04.1997  
 (74) PATENTSERVIS PRAHA a.s., Jivenská 1, Praha 4, 14000;
- 7 (51) **F 23 B 1/32, F 23 H 9/02, F 23 L 1/00, F 23 B 1/04**  
 (11) 292827  
 (40) 13.10.1999  
 (21) **1998-4060**  
 (73) SWEDISH BIOBURNER SYSTEM AKTIEBOLAG, Amal, SE;  
 (72) Magnusson Jan, Amal, SE;  
 (54) **Zařízení pro spalování zrnitého materiálu**  
 (32) 25.06.1996, 05.03.1997  
 (31) 1996/9602495, 1997/9700793  
 (33) SE, SE  
 (86) PCT/SE97/01113  
 (87) WO 97/049951  
 (22) 23.06.1997  
 (74) PATENTSERVIS PRAHA a.s., Jivenská 1, Praha 4, 14000;
- 7 (51) **F 23 B 7/00**  
 (11) 292765  
 (40) 15.12.1999  
 (21) **1999-1592**  
 (73) MARTIN GMBH FÜR UMWELT- UND ENERGIETECHNIK, München, DE;
- (72) Martin Johannes Josef Edmund Dipl. Ing., München, DE;  
 Spichal Peter Ing., Greifenberg, DE;  
 (54) **Způsob regulace výkonu ohniště spalovacího zařízení**  
 (32) 05.05.1998  
 (31) 1998/19820038  
 (33) DE  
 (22) 04.05.1999  
 (74) Matějka Jan JUDr., Národní 32, Praha 1, 11000;
- 7 (51) **F 23 H 3/02**  
 (11) 292887  
 (40) 17.01.2001  
 (21) **1999-3396**  
 (73) VON ROLL UMWELTECHNIK AG, Zürich, CH;  
 (72) Hugentobler Ernst, Wermatswil, CH;  
 Brennwald Werner, Neftenbach, CH;  
 (54) **Roštový blok pro zařízení na tepelné zpracování odpadu a spalovací zařízení obsahující takový roštový blok**  
 (32) 24.09.1998  
 (31) 1998/98810960  
 (33) EP  
 (22) 24.09.1999  
 (74) Korejzová Zdeňka JUDr., Spálená 29, Praha 1, 11000;
- 7 (51) **F 23 J 1/02, F 23 L 15/00, F 28 C 3/12, B 65 G 53/44**  
 (11) 292841  
 (40) 15.07.1998  
 (21) **1997-4061**  
 (73) MAGALDI RICERCHE E BREVETTI S. R. L., Salerno, IT;  
 (72) Carrea Alberto, Genova, IT;  
 Magaldi Mario, Salerno, IT;  
 (54) **Chladicí dopravník pro horký sypaný pevný materiál a způsob dopravy a chlazení tohoto materiálu**  
 (32) 19.06.1995  
 (31) 1995MI/001310  
 (33) IT  
 (86) PCT/EP96/02625  
 (87) WO 97/000406  
 (22) 15.06.1996  
 (74) Čermák Karel Dr., Národní 32, Praha 1, 11000;
- 7 (51) **F 23 Q 7/22**  
 (11) 292886  
 (40) 15.11.2000  
 (21) **1999-2645**  
 (73) SAINT-GOBAIN INDUSTRIAL CERAMICS, INC., Worcester, MA, US;  
 (72) Willkens Craig A., Worcester, MA, US;  
 Bateman Linda S., Spencer, MA, US;  
 (54) **Keramická zapalovací svíčka**  
 (32) 27.01.1997  
 (31) 1997/789033  
 (33) US  
 (86) PCT/US97/23829  
 (87) WO 98/033017  
 (22) 22.12.1997  
 (74) Herman Václav Ing., Hlavní 43, Průhonice, 25243;
- 7 (51) **F 24 H 1/20**  
 (11) 292754  
 (40) 17.02.1999  
 (21) **1997-2208**  
 (73) GAZ DE FRANCE, Paris, FR;  
 (72) Mandeville Luc, Terrebone, CA;

- GAZ METROPOLITAIN AND COMPANY LIMITED PARTNERSHIP, Montreal, CA; SOFAME, Montreal, CA; Brunet Stéphane, Saint Laurent, CA; Dallaire Michel, Saint-Bruno-De-Montarville, CA; Bocherel Pascal, Ville Mont-Royal, CA;
- (54) **Kotel pro ohřev vody s přímým dotykem**  
(22) 11.07.1997  
(74) Švorčík Otakar JUDr., Hálkova 2, Praha 2, 12000;
- 7 (51) **F 24 J 2/04, F 24 J 2/46**  
(11) 292711  
(40) 12.12.2001  
(21) **2000-1333**  
(73) ZAJÍČEK Jaroslav, Vlašim, CZ;  
(72) Zajíček Jaroslav, Vlašim, CZ;  
(54) **Teplosměnný stavebnicový polykarbonátový skelet**  
(22) 13.04.2000
- 7 (51) **F 27 B 7/04, F 27 B 7/36, F 27 D 13/00, B 01 J 6/00**  
(11) 292764  
(40) 11.07.2001  
(21) **1999-964**  
(73) PSP ENGINEERING A. S., Přerov, CZ;  
(72) Pospíšil Jaroslav Ing., Přerov, CZ; Michálek Zdeněk Ing., Přerov, CZ; Žajdlík Josef Ing., Přerov, CZ; Krejčí Petr Ing., Přerov, CZ; Pumprla Alois Ing., Přerov, CZ; Sehnálek Alois, Přerov, CZ;  
(54) **Linka pro výpal slůnku**  
(22) 19.03.1999
- 7 (51) **F 41 C 23/00**  
(11) 292884  
(40) 11.10.2000  
(21) **1998-3311**  
(73) FN HERSTAL, Herstal, BE;  
(72) Schmitter Edward P., Blythwood, SC, US; Miller Harold L., Lugoff, SC, US; Erickson Milton W., Merrillan, WI, US; Thoe Gerald A., Cippewa Falls, WI, US;  
(54) **Ruční střelná zbraň a způsob její výroby**  
(32) 16.04.1996  
(31) 1996/632949  
(33) US  
(86) PCT/US97/04478  
(87) WO 97/039302  
(22) 20.03.1997  
(74) PATENTSERVIS PRAHA a.s., Jivenská 1, Praha 4, 14000;
- 7 (51) **F 42 C 15/295, F 42 C 11/00, F 03 D 9/00**  
(11) 292721  
(40) 12.06.2002  
(21) **2001-1842**  
(73) JUNGHANS FEINWERKTECHNIK GMBH & CO. KG, Schramberg, DE;  
(72) Heck Rainer Dipl. Ing., Schramberg, DE; Hennig Reiner Dipl. Ing., Mönchweiler, DE; Kienzler Frank, Villingen-Schwenningen, DE; Pabst Detlef Dipl. Ing., Dunningen, DE; Voigt Jürgen Dipl. Ing., Schramberg, DE; Zehnder Wolfgang, Schramberg, DE;  
(54) **Moždířový palník s větrným kolem**  
(32) 26.11.1998  
(31) 1998/19854607  
(33) DE
- (86) PCT/EP99/09195  
(87) WO 00/031497  
(22) 26.11.1999  
(74) Matějka Jan JUDr., Národní 32, Praha, 11000;
- 7 (51) **G 01 F 23/02, G 01 F 1/24**  
(11) 292797  
(40) 15.07.1998  
(21) **1998-405**  
(73) TPA HOWE-BAKER, LTD, Tyler, TX, US;  
(72) Taggart George W., Dallas, TX, US; Lewis James E., Plano, TX, US; Ward Craig S., Sachse, TX, US;  
(54) **Těsněný pozorovací prvek pro sledování proudu taveniny**  
(32) 11.08.1995  
(31) 1995/502787  
(33) US  
(86) PCT/US96/12978  
(87) WO 97/007051  
(22) 09.08.1996  
(74) Guttman Michal JUDr. Ing., Nad Štolou 12, Praha 7, 17000;
- 7 (51) **G 01 N 33/50**  
(11) 292899  
(40) 16.06.1999  
(21) **1998-2335**  
(73) VIRCO N. V., Mechelen, BE;  
(72) De Bethune Marie-Pierre, Everberg, BE; Hertogs Kurt, Antwerpen, BE; Pauwels Rudi, Weerde, BE;  
(54) **Způsob vyhodnocení vzorků biologických materiálů, založený na fenotypové lékové senzitivitě kmenů lidského HIV, a pomůcka pro použití při tomto způsobu**  
(32) 26.01.1996  
(31) 1996/96200175  
(33) EP  
(86) PCT/IB97/00071  
(87) WO 97/027480  
(22) 24.01.1997  
(74) Reichel Pavel, Lopatecká 14, Praha 4, 14700;
- 7 (51) **G 01 N 33/574, G 01 N 33/577**  
(11) 292870  
(40) 14.03.2001  
(21) **1999-2824**  
(73) ÚSTAV RADIOTECHNIKY A ELEKTRONIKY AKADEMIE VĚD ČESKÉ REPUBLIKY, Praha, CZ;  
(72) Jandová Anna MUDr. CSc., Šestajovice, CZ; Kaňková Hana MUDr., Praha, CZ; Nedbalová Martina PhD, Praha, CZ; Pokorný Jiří Ing. DrSc., Praha, CZ; Postupa Jan MVDr. CSc., Hradec Králové, CZ; Prokešová Ludmila Doc. MUDr. CSc., Praha, CZ; Trojan Stanislav Prof. MUDr. DrSc., Praha, CZ; Vachoušek Jaromír Doc. MUDr. CSc., Praha, CZ;  
(54) **Použití antigenů z krve myši a z lidských nádorů ke korespondenčnímu serologickému stanovení nádorových onemocnění in vitro**  
(22) 10.08.1999
- 7 (51) **G 09 F 9/37**  
(11) 292854  
(40) 11.07.2001  
(21) **2001-841**  
(73) MARK IV INDUSTRIES LIMITED, Mississauga, CA;  
(72) Tijan Veso S., Etobicoke, CA;

- (54) **Přepínatelný displejový prvek, soustava pro vytváření obrazce z těchto přepínatelných displejových prvků a způsob provozování tohoto přepínatelného displejového prvku**  
 (32) 09.09.1998  
 (31) 1998/150045  
 (33) US  
 (86) PCT/CA99/00777  
 (87) WO 00/014706  
 (22) 24.08.1999  
 (74) Chlustina Jiří Ing., Jana Masaryka 43-47, Praha 2, 12000;
- 7 (51) **H 01 R 13/646, H 01 R 24/04, H 01 R 13/74**  
 (11) 292851  
 (40) 16.08.2000  
 (21) **2000-354**  
 (73) TELEFONAKTIEBOLAGET LM ERICSSON (PUBL), Stockholm, SE;  
 (72) Arwidi Viktoria, Stockholm, SE; Blomberg Ingela, Upplands Väsby, SE; Forslund Anders, Skelleftea, SE; Sjödin Tore, Skelleftea, SE;  
 (54) **Koaxiální spojka**  
 (32) 31.07.1997  
 (31) 1997/9702838  
 (33) SE  
 (86) PCT/SE98/01322  
 (87) WO 99/007040  
 (22) 06.07.1998  
 (74) Korejzová Zdeňka JUDr., Spálená 29, Praha 1, 11000;
- 7 (51) **H 01 R 24/00**  
 (11) 292789  
 (40) 13.05.1998  
 (21) **1997-3276**  
 (73) INARCA S. P. A., Vigodarzere, IT;  
 (72) Boischio Ido, Padova, IT;  
 (54) **Konektorová souprava pro vinutí statoru elektrického motoru**  
 (32) 18.10.1996  
 (31) 1996PD/000255  
 (33) IT  
 (22) 15.10.1997  
 (74) Kalenský Petr JUDr., Hálkova 2, Praha 2, 12000;
- 7 (51) **H 02 B 1/26**  
 (11) 292845  
 (40) 17.09.1997  
 (21) **1997-613**  
 (73) HOFFMAN ENCLOSURES, INC., Anoka, MN, US;  
 (72) Lau Robert G., Anoka, MN, US; Uwe Rieger, Karlsbad, DE; Kern Klaus, Straubenhardt, DE; Wick Henning, Straubenhardt, DE;  
 (54) **Elektrická rozvodná skříň**  
 (32) 01.03.1996  
 (31) 1996/609889  
 (33) US  
 (22) 27.02.1997  
 (74) Čermák Karel Dr., Národní 32, Praha 1, 11000;
- 7 (51) **H 02 G 9/06, H 02 G 1/08**  
 (11) 292760  
 (40) 13.06.2001  
 (21) **2000-4512**  
 (73) ROBOTICS CABLING GMBH KABELVERLEGUNG, Berlin, DE;  
 (72) Gruber Sabine, Seligenstadt, DE;
- (54) **Postup instalace aspoň jednoho vedení a/nebo aspoň jedné prázdné trubky v instalovaných, k přívodu nebo odpadu médií sloužících rourách, zejména v kanalizačních potrubních systémech nebo sítích**  
 (32) 05.06.1998, 16.10.1998, 10.05.1999  
 (31) 1998/19825325, 1998/19847785, 1999/19921382  
 (33) DE, DE, DE  
 (86) PCT/EP99/03874  
 (87) WO 99/065129  
 (22) 04.06.1999  
 (74) Toningerová Daniela, Kamenická 3, Praha 7, 17000;
- 7 (51) **H 02 H 7/20, H 02 H 3/027, H 02 H 3/08**  
 (11) 292861  
 (40) 12.04.2000  
 (21) **1998-3648**  
 (73) FRIWO GERÄTEBAU GMBH, Ostbevern, DE; VARTA AKTIENGESELLSCHAFT, Hannover, DE; SIEMENS AKTIENGESELLSCHAFT, München, DE;  
 (72) Bothe Michael, Ladbergen, DE; Wegener Armin, Telgte, DE; Heydecke Jürgen, Halver, DE; Knop Ingmar, Aalen, DE; Goebel Klaus, München, DE; Skwirblies Klaus-Dieter, Forstinning, DE; Peters Rainer, Unterhaching, DE;  
 (54) **Zařízení pro ochranu elektronického zapojení**  
 (32) 15.05.1996, 14.11.1996  
 (31) 1996/19619631, 1996/19647035  
 (33) DE, DE  
 (86) PCT/EP97/00689  
 (87) WO 97/043812  
 (22) 13.02.1997  
 (74) Andera Jiří Ing., Nad Štolou 12, Praha 7, 17000;
- 7 (51) **H 04 Q 7/38, H 04 Q 7/24**  
 (11) 292842  
 (40) 11.08.1999  
 (21) **1999-701**  
 (73) SWISSCOM MOBILE AG, Bern, CH;  
 (72) Heutschi Walter, Jegenstorf, CH; Ritter Rudolf, Zollikofen, CH; Martschitsch Andreas, Herzogenbuchsee, CH;  
 (54) **Telekomunikační způsob a čipová karta k provádění tohoto způsobu**  
 (32) 04.09.1996, 02.09.1997  
 (31) 1996/024601, 1997/056072  
 (33) US, US  
 (86) PCT/CH97/00324  
 (87) WO 98/010614  
 (22) 04.09.1997  
 (74) PATENTSERVIS PRAHA a.s., Jivenská 1, Praha 4, 14000;
- 7 (51) **H 05 B 3/40, H 05 B 3/82, H 05 B 1/02**  
 (11) 292784  
 (40) 15.10.1997  
 (21) **1997-2009**  
 (73) ENERGY CONVERTORS, INC., Dallas, PA, US; RHEEM MANUFACTURING COMPANY, New York, NY, US;  
 (72) Eckman Charles M., Dallas, PA, US;  
 (54) **Topný prvek pro ohřívání tekutiny**  
 (32) 29.12.1994  
 (31) 1994/365920  
 (33) US  
 (86) PCT/US95/16928  
 (87) WO 96/021336

(22) 28.12.1995

(74) Andera Jiří Ing., Nad Štolou 12, Praha 7, 17000;

## Seznam majitelů udělených patentů

(73)	(11)	(51)	(73)	(11)	(51)
ADVANCED ENGINE TECHNOLOGY pty. LTD., Queensland, AU;	292782	F 01 B 3/04	BELT PLAST S.R.O., Brno, CZ;	292772	B 65 D 88/54
AKRA AKTIENGESELLSCHAFT, Vaduz/Fürstentum, LI;	292823	F 16 B 7/00	BENECKE-KALIKO AG, Hannover, DE;	292716	B 62 D 25/06
AKZO NOBEL N. V., Arnhem, NL;	292745	C 08 F 218/08	BENTELER AG, Paderborn, DE;	292746	B 60 G 3/00
ALACHEM A. S., Pardubice, CZ;	292723	C 08 B 15/04	BETONBAU S. S. R. O., Praha, CZ;	292810	F 16 L 5/02
ALSTOM, Paris, FR;	292888	B 61 C 3/00	BLOCKEN Wilfried, Hoeselt, BE;	292738	C 04 B 28/02
ALSTOM POWER GENERATION AG, Mannheim, DE;	292830	F 01 K 13/00	BUCHTA Vít, Předklášteří, CZ;	292781	A 46 B 11/00
ALTANA PHARMA AG, Konstanz, DE;	292846	A 61 K 35/42	CHLUMSKÝ Jaroslav, Bystřice nad Pernštejnem, CZ;	292798	B 09 B 3/00
AMERICAN CYANAMID COMPANY, Madison, NJ, US;	292819	C 07 D 487/04	COMI, SPOL. S R. O., Humenné, SK;	292737	B 62 D 51/00
AMGEN INC., Thousand Oaks, CA, US;	292788	A 61 K 9/127	CONCAST STANDARD AG, Zürich, CH;	292822	B 22 D 11/04
APPELBLAD Karl Gunnar, Umea, SE;	292733	F 16 L 59/20	CONTEYOR MULTIBAG SYSTEMS N. V., Merelbeke, BE;	292853	B 65 D 19/44
ASER S. A. R. L., Saint-Chamond, FR;	292787	F 16 G 3/00	CONTEYOR MULTIBAG SYSTEMS N. V., Merelbeke, BE;	292831	B 65 D 85/68
ASSA AB, Eskilstuna, SE;	292725	E 05 B 63/00	Continental Aktiengesellschaft, Hannover, DE;	292836	B 29 D 30/30
AVENTIS CROPSCIENCE GMBH, Frankfurt, DE;	292763	A 01 N 43/54	CONTINENTAL AKTIENGESELLSCHAFT, Hannover, DE;	292889	B 60 C 17/04
AVENTIS PHARMA S.A., Antony, FR;	292800	A 61 K 35/78	CONTITECH LUFTFEDERSYSTEME GMBH, Hannover, DE;	292755	B 60 G 17/04
AZIENDE CHIMICHE RIUNITE ANGELINI FRANCESCO A.C.R.A.F. S.P.A., Roma, IT;	292867	C 07 D 241/08	DAHLQVIST Anders, Furulund, SE;	292780	C 12 P 7/64
A-Z AUSRÜSTUNG UND ZUBEHÖR GMBH & CO. KG, Hattingen, DE;	292776	F 16 B 25/00	DAIMLERCHRYSLER AG, Stuttgart, DE;	292756	B 62 D 25/20
AŽD PRAHA S. R. O., Praha, CZ;	292873	B 61 L 5/18	DER GRÜNE PUNKT-DUALES SYSTEM DEUTSCHLAND AG, Köln, DE;	292837	C 10 G 1/00
BAFOR Maureen, Benin City, NG;	292780	C 12 P 7/64	DER GRÜNE PUNKT DUALES SYSTEM DEUTSCHLAND AKTIENGESELLSCHAFT, Köln, DE;	292898	B 29 B 17/02
BANAS Antoni, Siedlce, PL;	292780	C 12 P 7/64	DEVRO PLC, Glasgow, GB;	292774	A 22 C 13/00
BASF AKTIENGESELLSCHAFT, Ludwigshafen, DE;	292724	C 07 C 209/12	DIAMO, S.P. STRÁŽ POD RALSKEM, Stráž pod Ralskem, CZ;	292778	B 09 B 3/00
BASF AKTIENGESELLSCHAFT, Ludwigshafen, DE;	292872	C 08 G 69/04	DIAMO, STÁTNI PODNIK, Stráž pod Ralskem, CZ;	292835	C 04 B 11/00
BASF AKTIENGESELLSCHAFT, Ludwigshafen, DE;	292892	C 08 G 69/08	DIAMO, S. P. STRÁŽ POD RALSKEM, Stráž pod Ralskem, CZ;	292743	B 09 B 3/00
BASF AKTIENGESELLSCHAFT, Ludwigshafen, DE;	292785	C 07 D 285/16	DIAMO, S. P. STRÁŽ POD RALSKEM, Stráž pod Ralskem, CZ;	292762	B 09 B 3/00
BASF AKTIENGESELLSCHAFT, Ludwigshafen, DE;	292719	A 01 N 37/46	DSM N. V., Heerlen, NL;	292885	C 07 D 201/16
BASF AKTIENGESELLSCHAFT, Ludwigshafen, DE;	292717	C 07 C 209/48	DUCHÁČ Martin, Police nad Metují, CZ;	292748	B 63 B 35/73
BECK Roland, Mainburg, DE;	292795	E 02 D 35/00			
BEDNÁŘ Radomír, Praha, CZ;	292878	E 05 B 47/06			

DURA AUTOMOTIVE BODY & GLASS SYSTEMS GMBH & CO. KG, Plettenberg, DE;	292828	C 09 J 5/02	HOECHST AKTIENGESELLSCHAFT, Frankfurt am Main, DE;	292713	A 23 L 1/236
DVOŘÁK Lubomír, Havlíčkův Brod, CZ;	292880	A 01 D 69/00	HOECHST CELANESE CORPORATION, Somerville, NJ, US;	292740	C 07 C 53/08
DWA DEUTSCHE WAGGONBAU GMBH, Berlin, DE;	292818	B 61 F 5/22	HOFFMAN ENCLOSURES, INC., Anoka, MN, US;	292845	H 02 B 001/26
DWA DEUTSCHE WAGGONBAU GMBH, Berlin, DE;	292890	B 61 F 5/30	HÖRMANN KG BROCKHAGEN, Steinhagen, DE;	292803	E 05 D 13/00
DYNACO INTERNATIONAL S. A., Brussels, BE;	292897	E 06 B 9/70	HORSELL GRAPHIC INDUSTRIES LIMITED, Leeds, GB;	292739	B 41 C 1/10
ELI LILLY AND COMPANY, Indianapolis, IN, US;	292895	C 07 K 9/00	HP-CHEMIE PELZER RESEARCH AND DEVELOPMENT LTD., Waterford, IE;	292856	D 06 N 7/00
ENERGY CONVERTORS, INC., Dallas, PA, US;	292784	H 05 B 3/40	HUNNEMAN IMPORT B. V., Scherpenzeel, NL;	292805	B 60 C 9/00
EURO-CELTIQUE S.A., Luxembourg, LU;	292881	C 07 J 9/00	HUNTSMAN ICI CHEMICALS LLC., Newcastle, DE, US;	292768	C 08 G 18/10
EURO-CELTIQUE S.A., Luxembourg, LU;	292849	A 61 K 31/485	H. LUNDBECK A/S, Valby-Copenhagen, DK;	292894	C 07 D 307/87
FARMAK, A. S., Olomouc, CZ;	292869	C 07 D 487/04	ICOS CORPORATION, Bothell, WA, US;	292808	C 12 N 15/54
FISCHERWERKE ARTUR FISCHER GMBH & CO. KG, Waldachtal, DE;	292858	E 04 B 1/74	INARCA S. P. A., Vigodarzere, IT;	292789	H 01 R 24/00
FLORINO Marc, Cagnes Sur Mer, FR;	292893	B 65 D 21/02	INSTITUT MALGACHE DE RECHERCHES APPLIQUEES, Antananarivo, MG;	292800	A 61 K 35/78
FN HERSTAL, Herstal, BE;	292884	F 41 C 23/00	INTERNATIONAL TOBACCO MACHINERY POLAND LTD., Radom, PL;	292852	A 24 C 5/35
FRANZ HAAS WAFFELMASCHINENINDUSTRIE AKTIENGESELLSCHAFT, WIEN, AT;	292779	A 21 B 1/48	INVENTIO AG, Hergiswil, CH;	292749	B 66 B 11/02
FRANZ PLASSER BAHNBAUMASCHINEN-INDUSTRIEGESELLSCHAFT M.B.H., Wien, AT;	292759	E 01 B 27/02	IVAX PHARMACEUTICALS S.R.O., Opava-Komárov, CZ;	292832	C 07 D 311/40
FRIATEC AKTIENGESELLSCHAFT, Mannheim, DE;	292859	F 16 B 7/04	IVAX PHARMACEUTICALS S.R.O., Opava-Komárov, CZ;	292834	C 09 B 61/00
FRIWO GERÄTEBAU GMBH, Ostbevern, DE;	292861	H 02 H 7/20	JANSSSEN PHARMACEUTICA N. V., Beerse, BE;	292847	C 07 D 405/12
F. HOFFMANN - LA ROCHE AG, Basle, CH;	292775	A 61 K 47/48	JUNGHANS FEINWERKTECHNIK GMBH & CO. KG, Schramberg, DE;	292721	F 42 C 15/295
GAZ DE FRANCE, Paris, FR;	292754	F 24 H 1/20	JUNKERS John Kurt, Saddle River, NJ, US;	292752	E 21 B 19/00
GAZ METROPOLITAIN AND COMPANY LIMITED PARTNERSHIP, Montreal, CA;	292754	F 24 H 1/20	J. EBERSPÄCHER GMBH & CO., Esslingen, DE;	292728	B 60 H 1/22
GEORGIEFF Michael, Ulm, DE;	292767	A 61 K 33/00	J. EBERSPÄCHER GMBH & CO., Esslingen, DE;	292731	B 60 H 1/00
GUMMESON Per-Olov, Lund, SE;	292780	C 12 P 7/64	KADLEC Jiří ing., Rudolfovo, CZ;	292798	B 09 B 3/00
GUNNARSSON Lars, Umea, SE;	292733	F 16 L 59/20	KAPR Václav ing., Hluboká nad Vltavou, CZ;	292798	B 09 B 3/00
HEIDELBERGER DRUCKMASCHINEN AG, Heidelberg, DE;	292862	B 41 F 13/18	KONINKLIJKE PTT NEDERLAND N. V., Groningen, NL;	292753	F 16 L 7/00
HERINGHAUS Klaus, Neuenrade, DE;	292814	E 02 B 3/10	KORTEC INC., Gloucester, MA, US;	292815	B 29 C 45/16
			KRECKE Edmond D., Beaufort, LU;	292727	B 28 B 19/00
			KRILL Hans-Joachim, Neuenrade, DE;	292814	E 02 B 3/10



KŘEPELKA Jan ing., České Budějovice, CZ;	292798	B 09 B 3/00	PCP, S.R.O., Bratislava, SK;	292866	E 05 C 19/18
KVAPIL Jan, Ústí nad Labem, CZ;	292891	F 01 L 11/02	PFIZER INC., New York, NY, US;	292825	C 07 D 231/56
LAFARGE BRAAS ROOFING ACCESSORIES GMBH & CO. KG., Oberursel, DE;	292757	E 04 D 13/14	PFIZER INC., New York, NY, US;	292806	C 07 D 471/04
LAMES S. P. A., Genova, IT;	292804	E 05 F 11/48	PFIZER RESEARCH AND DEVELOPMENT COMPANY, N. V./S. A., Dublin, IE;	292792	C 07 D 401/04
LANGR Luboš, Hradec Králové, CZ;	292748	B 63 B 35/73	PHARMACIA & UPJOHN S. P. A., Milano, IT;	292718	C 07 H 15/252
LAVIOSA CHIMICA MINERARIA S.P.A., Livorno, IT;	292824	E 02 D 31/00	PRECIOSA, A.S., Jablonec nad Nisou, CZ;	292771	B 24 B 13/005
LÉČIVA, A. S., Praha, CZ;	292874	A 61 K 45/06	PRECIOSA, A. S., Jablonec nad Nisou, CZ;	292871	C 09 K 3/14
LEE Michael, Klagstorp, SE;	292780	C 12 P 7/64	PRECIOSA, A. S., Jablonec nad Nisou, CZ;	292750	C 30 B 29/16
LEGOUPIL Franck, Vire, FR;	292893	B 65 D 21/02	PSP ENGINEERING A. S., Přerov, CZ;	292764	F 27 B 7/04
LENMAN Marit, Lund, SE;	292780	C 12 P 7/64	RATIOCHEM, S. R. O., Brno, CZ;	292770	C 07 C 209/28
LENZING AKTIENGESELLSCHAFT, Lenzing, AT;	292838	B 65 G 53/48	RHEEM MANUFACTURING COMPANY, New York, NY, US;	292784	H 05 B 3/40
MAGALDI RICERCHE E BREVETTI S. R. L., Salerno, IT;	292841	F 23 J 1/02	RIETER INGOLSTADT SPINNEREIMASCHINENBAU AG, Ingolstadt, DE;	292840	B 65 H 67/06
MAGNETON A. S., Kroměříž, CZ;	292720	F 02 N 11/00	ROBERT BOSCH GMBH, Stuttgart, DE;	292796	F 02 D 9/10
MARK IV INDUSTRIES LIMITED, Mississauga, CA;	292854	G 09 F 9/37	ROBERT BOSCH GMBH, Stuttgart, DE;	292790	B 60 T 8/26
MARTIN GMBH FÜR UMWELT-UND ENERGIETECHNIK, München, DE;	292765	F 23 B 7/00	ROBERT BOSCH GMBH, Stuttgart, DE;	292735	F 02 M 61/12
MAX AICHER RECYCLING GMBH, Nürnberg, DE;	292829	E 02 D 29/045	ROBERT BOSCH GMBH, Stuttgart, DE;	292817	F 02 M 61/14
MERCK FROSST CANADA & CO., Kirkland, CA;	292843	C 07 D 213/34	ROBERT BOSCH GMBH, Stuttgart, DE;	292812	B 60 K 41/14
MERCK & Co., Inc., Rahway, NJ, US;	292712	A 61 K 31/58	ROBOTICS CABLING GMBH KABELVERLEGUNG, Berlin, DE;	292760	H 02 G 9/06
MERCK & CO., INC., Rahway, NJ, US;	292848	C 07 C 213/08	RUF Klaus, Lauf-Neunhof, DE;	292734	C 04 B 28/10
METSO PANELBOARD OY, Nastola, FI;	292761	B 65 F 9/00	RŮŽIČKA Jiří ing., Láz, CZ;	292798	B 09 B 3/00
MIKROBIOLOGICKÝ ÚSTAV AV ČR, Praha, CZ;	292751	C 07 H 15/16	SAB WABCO AB, Landskrona, SE;	292839	B 60 T 13/02
MOWER Morton M., Baltimore, MD, US;	292821	A 61 N 1/362	SAINT-GOBAIN CALMAR, S. A., Barcelona, ES;	292833	B 65 D 41/34
NORSK HYDRO ASA, Oslo, NO;	292844	E 06 B 7/14	SAINT-GOBAIN INDUSTRIAL CERAMICS, INC., Worcester, MA, US;	292886	F 23 O 7/22
NORTON S. A. PERFORMANCES PLASTICS, Chaineux, BE;	292736	C 08 J 9/16	SAINT-GOBAIN ISOVER, Courbevoie, FR;	292801	E 04 C 2/292
NOVÁK Luboš ing., Česká Lípa, CZ;	292798	B 09 B 3/00	SAINT-GOBAIN ISOVER, Courbevoie, FR;	292777	E 04 D 3/36
NOVOFERM-STAHLEBAUWERK ING. WALTER NEUMAYER KG, Gänsemdorf, AT;	292726	E 06 B 1/12	SAMSON RUBBER INDUSTRIES (PVT) LTD., Mahara Kadawatha, LK;	292805	B 60 C 9/00
NOZZAD (UK) LIMITED, London GB;	292811	B 67 D 5/37	SANOFI-SYNTHELABO, Paris, FR;	292732	C 07 D 253/065
N. V. BEKAERT S. A., Zwevegem, BE;	292766	E 04 B 5/00	SANOFI-SYNTHELABO, Paris, FR;	292868	C 07 D 403/10
PASCHAL-WERK G. MAIER GMBH, Steinach, DE;	292786	E 04 G 11/02	SANOFI-SYNTHELABO, Paris, FR;	292820	C 07 D 495/04

SCHERING CORPORATION, Kenilworth, NJ, US;	292791	C 07 D 401/04	TPA HOWE-BAKER, LTD, Tyler, TX, US;	292797	G 01 F 23/02
SCHERING OY, Turku, FI;	292758	C 08 G 77/46	TUSCULUM A. S., Rousínov, CZ;	292722	A 47 C 7/56
SCHWERT Siegfried, Berlin, DE;	292730	F 16 L 55/165	UNILEVER N. V., Rotterdam, NL;	292742	A 61 K 7/48
SEALED POWER EUROPE GMBH, Barsinghausen, DE;	292809	F 16 J 9/22	UNIVERZITA PALACKÉHO V OLOMOUCI, Olomouc, CZ;	292879	A 61 K 39/00
SIEMENS AKTIENGESELLSCHAFT, München, DE;	292861	H 02 H 7/20	ÚSTAV MAKROMOLEKULÁRNÍ CHEMIE AV ČR, Praha, CZ;	292883	C 08 L 33/08
SJÖDAHL Staffan, Uppsala, SE;	292780	C 12 P 7/64	ÚSTAV RADIOTECHNIKY A ELEKTRONIKY AKADEMIE VĚD ČESKÉ REPUBLIKY, Praha, CZ;	292870	G 01 N 33/574
SKLÁRNÝ BOHEMIA A. S., Poděbrady, CZ;	292826	C 03 B 5/00	VALENTE Gabriele, Verona, IT;	292900	B 41 M 5/035
SMITHKLINE BEECHAM CONSUMER HEALTHCARE GMBH, Buhl, DE;	292799	A 46 B 7/06	VARTA AKTIENGESELLSCHAFT, Hannover, DE;	292861	H 02 H 7/20
SMITHKLINE BEECHAM P. L. C., Brentford, GB;	292896	C 07 D 311/02	VELTEKO, S.R.O., Vlašim, CZ;	292876	B 65 B 41/16
SOFAME, Montreal, CA;	292754	F 24 H 1/20	VESUVIUS FRANCE S.A., Feignies, FR;	292857	B 22 D 41/34
SOFT DRUGS, INC., Gainesville, FL, US;	292860	C 07 J 3/00	VFT AG, Duisburg, DE;	292794	C 07 C 15/28
SOMMER ALLIBERT- LIGNOTOCK GMBH, Wörtham Rhein, DE;	292850	B 60 R 21/20	VIRCO N. V., Mechelen, BE;	292899	G 01 N 33/50
SON Paul, Marche-en-Famenne, BE;	292816	B 65 D 17/28	VKR HOLDING A/S, Soborg, DK;	292744	E 06 B 9/40
SOREMARTEC S. A., Schoppach- Arlon, BE;	292715	A 23 C 19/076	VMI EPE HOLLAND B. V., Epe, NL;	292741	B 29 D 30/20
SOREMARTEC S. A., Arlon/Schoppach, BE;	292729	A 21 D 13/08	VON ROLL UMWELTTECHNIK AG, Zürich, CH;	292887	F 23 H 3/02
STRAŠÁK Milan Ing., Zbraslav- Březina, CZ;	292877	B 30 B 9/32	VYSOKÁ ŠKOLA CHEMICKO- TECHNOLOGICKÁ V PRAZE, Praha, CZ;	292875	C 04 B 28/04
STYMNE Sten, Svalöv, SE;	292780	C 12 P 7/64	VÝZKUMNÝ ÚSTAV VETERINÁRNÍHO LÉKAŘSTVÍ, Brno, CZ;	292773	C 12 N 1/20
SUN PRODUCTS MARKETING UND MANUFACTURING AG, Balzers, LI;	292769	B 65 D 81/18	WALDEMAR LINK (GMBH & CO.), Hamburg, DE;	292855	A 61 F 2/32
SWEDISH BIOBURNER SYSTEM AKTIEBOLAG, Amal, SE;	292827	F 23 B 1/32	WAVIN B. V., Zwolle, NL;	292714	B 29 C 55/26
SWISSCOM MOBILE AG, Bern, CH;	292842	H 04 O 7/38	WESTVACO CORPORATION, New York, NY, US;	292807	B 65 D 83/04
SYNGENTA PARTICIPATIONS AG, Basel, CH;	292882	C 12 N 15/82	WIEMERS Karl-Heinz, Ebendorf, DE;	292793	B 23 O 1/26
ŠAUMAN Zdeněk Prof. Dr. Ing. DrSc., Brno, CZ;	292743	B 09 B 3/00	ZAJÍČEK Jaroslav, Vlašim, CZ;	292711	F 24 J 2/04
TAJMAC-ZPS, A. S., Zlín, CZ;	292865	B 23 B 19/00	ŽĎAS, A. S., Žďár nad Sázavou, CZ;	292747	B 23 D 31/04
TAJMAC-ZPS, A. S., Zlín, CZ;	292863	B 23 B 19/00	1. LÉKAŘSKÁ FAKULTA UK, Praha, CZ;	292883	C 08 L 33/08
TAJMAC-ZPS, A. S., Zlín, CZ;	292864	B 23 Q 1/01	3. LÉKAŘSKÁ FAKULTA UK, Praha, CZ;	292883	C 08 L 33/08
TELEFONAKTIEBOLAGET LM ERICSSON (PUBL), Stockholm, SE;	292851	H 01 R 13/646			
THE GILLETTE COMPANY, Boston, MA, US;	292802	B 26 B 21/44			
THE MEAD CORPORATION, Dayton, OH, US;	292783	B 65 D 75/00			
THE PROCTER & GAMBLE COMPANY, Cincinnati, OH, US;	292813	A 61 F 13/472			

## FG1K

## Zapsané užité vzory

V období uzávěrky tohoto čísla Věstníku zapsal Úřad průmyslového vlastnictví tyto užité vzory.

13715	H03M 7/00	13793	C03C 17/30
13716	E05B 65/19	13794	A61F 13/15
13717	H05K 5/02	13795	F02G 1/00
13718	A47G 21/18	13796	A23C 15/00
13719	G08G 1/081	13797	A61K 31/355
13720	F16L 55/11	13798	A63F 1/02
13721	C21D 9/50	13799	E02B 3/12
13722	A61K 31/4174	13800	E04B 1/76
13723	C02F 11/04	13801	E04H 17/14
13724	G10K 15/00	13802	B65D 27/02
13725	A47J 37/10	13803	B21J 7/46
13726	C11C 5/00	13804	A47J 37/07
13727	E05D 5/12	13805	F23J 13/00
13728	B09B 3/00	13806	A23C 15/00
13729	C02F 1/465	13807	B65D 23/10
13730	G06F 19/00	13808	C12G 3/04
13731	E04G 21/22	13809	B65D 85/57
13732	B62B 9/00	13810	A63F 1/04
13733	A43C 15/02	13811	B65D 85/72
13734	F42B 8/12	13812	G09F 3/00
13735	B09B 3/00	13813	A62C 4/00
13736	C03B 23/26	13814	G06F 19/00
13737	E21D 11/28		
13738	B60R 7/04		
13739	A61L 2/06		
13740	C03C 27/10		
13741	A47G 25/06		
13742	B24B 41/04		
13743	F17D 3/18		
13744	F17D 3/18		
13745	F17D 3/18		
13746	A63F 7/24		
13747	A63F 7/24		
13748	C04B 35/16		
13749	A47J 37/00		
13750	C11D 3/36		
13751	F24J 2/42		
13752	A47J 43/04		
13753	C02F 11/00		
13754	C03C 27/00		
13755	F04C 9/00		
13756	E04H 5/04		
13757	A61G 13/00		
13758	A47B 9/02		
13759	E04H 6/06		
13760	H02J 7/14		
13761	B65D 5/06		
13762	G01M 3/18		
13763	E03F 5/02		
13764	E04B 1/02		
13765	F01C 1/04		
13766	A01K 97/12		
13767	F03D 11/00		
13768	D01H 4/50		
13769	H04M 9/00		
13770	A61G 7/047		
13771	A61G 7/047		
13772	A63F 9/14		
13773	H02G 9/06		
13774	E21D 20/00		
13775	E21D 20/00		
13776	G06F 17/30		
13777	A23C 9/00		
13778	A61C 15/04		
13779	A23L 1/09		
13780	C03B 9/30		
13781	G10D 1/06		
13782	G01F 11/32		
13783	B65G 23/12		
13784	F01L 1/14		
13785	A41B 9/02		
13786	C03B 37/02		
13787	G09F 15/00		
13788	F16K 1/02		
13789	B65G 23/30		
13790	B24C 7/00		
13791	G01G 13/04		
13792	H04O 7/38		

- 7 (51) **A 01 K 97/12**  
 (11) 13766  
 (21) **2003-14524**  
 (22) 07.08.2003  
 (47) 21.10.2003  
 (73) KOVAŘÍK Ivo, Holice, CZ;  
 (72) Kovařík Ivo, Holice, CZ;  
 (54) **Pojistná jednotka rybářského signalizačního zařízení**
- 7 (51) **A 23 C 9/00, A 23 L 1/29**  
 (11) 13777  
 (21) **2002-13550**  
 (22) 09.10.2002  
 (47) 27.10.2003  
 (73) JAN KOČNAR-PERFEKTRA, Dobruška, CZ;  
 (72) Kočnar Jan, Dobruška, CZ;  
 Novák Miroslav ing. CSc., Praha, CZ;  
 (54) **Mléčný výrobek s přidavkem třtinové melasy a beta-glukanu**  
 (74) Škoda Milan Ing., Nahořanská 308, Nové Město nad Metují, 54901;
- 7 (51) **A 23 C 15/00, A 23 C 15/12**  
 (11) 13796  
 (21) **2003-14647**  
 (22) 23.09.2003  
 (47) 27.10.2003  
 (73) CHOCEŇSKÁ MLÉKÁRNA S. R. O., Choceň, CZ;  
 Brunclíková Ludmila, Choceň, CZ;  
 (54) **Pomazánkové máslo**  
 (74) Zábřeh Aleš JUDr., Na Beránce 2, Praha 6, 16000;
- 7 (51) **A 23 C 15/00, A 23 L 1/08**  
 (11) 13806  
 (21) **2003-14600**  
 (22) 09.04.2001  
 (47) 03.11.2003  
 (73) GROSSMANN Erich, Bystřice pod Hostýnem, CZ;  
 (72) Grossmann Erich, Bystřice pod Hostýnem, CZ;  
 (54) **Medové máslo**  
 (74) Grossmann Jiří, Palackého 964, Bystřice pod Hostýnem, 76861;
- 7 (51) **A 23 L 1/09, A 23 L 1/29, C 12 G 3/00**  
 (11) 13779  
 (21) **2003-14262**  
 (22) 20.05.2003  
 (47) 27.10.2003  
 (73) COSMETIC KARL HADEK INTERNATIONAL, S. R. O., Ústí nad Labem, CZ;  
 (72) Hadek Karel, Taufkirchem, DE;  
 Skopalová Anastázie, Ústí nad Labem, CZ;  
 Drba Pavel, Ústí nad Labem, CZ;  
 Podpěrová Ladislava, Ústí nad Labem, CZ;  
 Pekárek Miroslav MUDr., Praha, CZ;  
 (54) **Eleutherococc s beta-glukanem**  
 (74) Michalec Jan JUDr., Dlouhá 5, Ústí nad Labem, 40007;
- 7 (51) **A 41 B 9/02**  
 (11) 13785  
 (21) **2003-14488**  
 (22) 25.07.2003  
 (47) 27.10.2003  
 (73) PARCHANSKÝ František Ing., Karviná, CZ;  
 (72) Parchanský František Ing., Karviná, CZ;  
 (54) **Pánské oblečení v anatomickém střihu**
- 7 (51) **A 43 C 15/02, A 43 C 15/00**  
 (11) 13733  
 (21) **2003-14203**
- (22) 30.04.2003  
 (47) 13.10.2003  
 (73) ŠTEFL Václav, Klatovy, CZ;  
 (72) Štefl Václav, Klatovy, CZ;  
 (54) **Bezpečnostní protiskluzová pomůcka**  
 (74) Loskotová Jarmila Ing., K Závětínám 727, Praha 5, 15500;
- 7 (51) **A 47 B 9/02, A 47 B 27/02**  
 (11) 13758  
 (21) **2003-14320**  
 (22) 06.06.2003  
 (47) 21.10.2003  
 (73) VINKLAR Dušan, Nový Jičín, CZ;  
 (72) Vinklar Dušan, Nový Jičín, CZ;  
 (54) **Polohovací zařízení pro pracovní plochu**  
 (74) Loskotová Jarmila Ing., K Závětínám 727, Praha 5, 15500;
- 7 (51) **A 47 G 21/18**  
 (11) 13718  
 (21) **2003-14318**  
 (22) 06.06.2003  
 (47) 06.10.2003  
 (73) SENDLER František, Spálov, CZ;  
 (72) Sandler František, Spálov, CZ;  
 (54) **Brčko na pití s hygienickým samočinným uzávěrem**  
 (74) Michálek Zdeněk Ing., 28. října 150, Ostrava, 70200;
- 7 (51) **A 47 G 25/06, A 47 G 25/02, A 47 F 5/08**  
 (11) 13741  
 (21) **2003-14504**  
 (22) 31.07.2003  
 (47) 13.10.2003  
 (73) L. A. BERNKOP S. R. O., Frenštát pod Radhoštěm, CZ;  
 (72) Pavlíček Tomáš Ing., Přerov, CZ;  
 (54) **Stěnový věšák stojanového typu**  
 (74) Soukup Petr ing., Švédská 3, Olomouc, 77200;
- 7 (51) **A 47 J 37/00, A 47 J 37/01, A 47 J 37/06, A 47 J 37/07**  
 (11) 13749  
 (21) **2003-14564**  
 (22) 25.08.2003  
 (47) 13.10.2003  
 (73) HROMÁDKA Kamil, Hořice, CZ;  
 (72) Hromádka Kamil, Hořice, CZ;  
 (54) **Pečící prostředek**  
 (74) Brykner Jan, Resslova 741, Hradec Králové, 50002;
- 7 (51) **A 47 J 37/07**  
 (11) 13804  
 (21) **2003-14594**  
 (22) 04.09.2003  
 (47) 03.11.2003  
 (73) HRADECKÁ LESNÍ A DŘEVAŘSKÁ SPOLEČNOST A. S., Hradec Králové, CZ;  
 (72) Dejnožka František Ing., Vysoká nad Labem, CZ;  
 (54) **Dřevěné ohniště**
- 7 (51) **A 47 J 37/10, A 47 J 37/00**  
 (11) 13725  
 (21) **2003-14435**  
 (22) 10.07.2003  
 (47) 06.10.2003  
 (73) KOBZAN John, Malá Skála, CZ;  
 (72) Kobzan John, Malá Skála, CZ;  
 (54) **Pánev s informací o teplotě pracovní plochy**

- (74) Kolátor Kamil, Lučanská 5, Jablonec nad Nisou, 46602;
- 7 (51) **A 47 J 43/04, A 47 J 44/00**  
 (11) 13752  
 (21) **2003-14610**  
 (22) 09.09.2003  
 (47) 13.10.2003  
 (73) ETA A. S., Hlinsko, CZ;  
 (72) Lacina Lubomír Ing., Hlinsko, CZ;  
 Vyhnaněk Jan, Hlinsko, CZ;
- (54) **Ústrojí pro unášení šneku kuchyňského strojků na zpracování potravin**
- 7 (51) **A 61 C 15/04**  
 (11) 13778  
 (21) **2003-14177**  
 (22) 22.04.2003  
 (47) 27.10.2003  
 (73) BŮHMOVÁ Marie, Trutnov, CZ;  
 (72) Böhmová Marie, Trutnov, CZ;  
 (54) **Dentální čistící nástroj**  
 (74) Pokorný Patrik Ing., Svatopluka Čecha 413, Brandýs n. Labem-Stará Boleslav, 25002;
- 7 (51) **A 61 F 13/15**  
 (11) 13794  
 (21) **2003-14645**  
 (22) 22.09.2003  
 (47) 27.10.2003  
 (73) STRATIL Pavel, Brno, CZ;  
 ŠROM Jiří, Brno, CZ;  
 (72) Stratil Pavel, Brno, CZ;  
 Šrom Jiří, Brno, CZ;  
 (54) **Hygienická vložka**  
 (74) Gheorghiu Mihnea Ing., Zdráhalova 18, Brno, 61300;
- 7 (51) **A 61 G 7/047, A 61 G 7/018**  
 (11) 13770  
 (21) **2003-14618**  
 (22) 12.09.2003  
 (47) 21.10.2003  
 (73) BORCAD CZ, S. R. O., Fryčovice, CZ;  
 (72) Boruta Ivan Ing., Ostrava, CZ;  
 Míl Petr Ing., Frýdek-Místek, CZ;  
 (54) **Ovládací mechanismus podnožního dílu porodní postele**
- 7 (51) **A 61 G 7/047, A 61 G 7/012**  
 (11) 13771  
 (21) **2003-14619**  
 (22) 12.09.2003  
 (47) 21.10.2003  
 (73) BORCAD CZ, S. R. O., Fryčovice, CZ;  
 (72) Boruta Ivan Ing., Ostrava, CZ;  
 Míl Petr Ing., Frýdek-Místek, CZ;  
 (54) **Zdvihový mechanismus porodní postele**
- 7 (51) **A 61 G 13/00, A 61 G 13/10**  
 (11) 13757  
 (21) **2003-14124**  
 (22) 07.04.2003  
 (47) 21.10.2003  
 (73) DANIŠEVSKÝ SPOL. S R.O., Polička, CZ;  
 (72) Daniševský Boris Ing., Polička, CZ;  
 Štarman Petr Ing., Polička, CZ;  
 (54) **Výškově přestavitelný instalační komplex pro zdravotnická pracoviště, zejména pro operační sály**  
 (74) Strnad Václav Ing., Rychtářská 375/31, Liberec, 46014;
- 7 (51) **A 61 K 31/355, A 61 K 31/525, C 07 G 13/00, A 61 K 33/00**  
 (11) 13797  
 (21) **2003-14656**  
 (22) 24.09.2003  
 (47) 27.10.2003  
 (73) LÉČIVA, A. S., Praha, CZ;  
 (72) Líkařová Eva Mgr., Praha, CZ;  
 (54) **Vitaminová směs**  
 (74) Jirotková Ivana Ing., Nad Štolou 12, Praha 7, 17000;
- 7 (51) **A 61 K 31/4174, A 61 P 27/02**  
 (11) 13722  
 (21) **2003-14393**  
 (22) 26.06.2003  
 (47) 06.10.2003  
 (32) 01.07.2002  
 (31) 2002/0188-2002  
 (33) SK  
 (73) UNIMED PHARMA SPOL. S R. O., Bratislava, SK;  
 Slučiaková Elena RNDr., Bratislava, SK;  
 Jančuš Vladimír PharmDr., Bratislava, SK;  
 (54) **Oční instilace se zlepšenou stabilitou účinné látky na bázi brimonidinu**  
 (74) Kubíčková Květoslava Ing., Doubravčická 2201, Praha 10, 10000;
- 7 (51) **A 61 L 2/06, A 61 L 2/00**  
 (11) 13739  
 (21) **2003-14464**  
 (22) 18.07.2003  
 (47) 13.10.2003  
 (73) IDOS PRAHA, SPOL. S R. O., Praha, CZ;  
 (72) Zarembo Vlastimil RNDr., Česká Kamenice, CZ;  
 (54) **Zařízení pro dekontaminaci infekčního odpadu**  
 (74) Pavlica Tomáš Ing., Pecharova 10, Praha, 14000;
- 7 (51) **A 62 C 4/00, A 62 C 4/02, F 24 F 13/08**  
 (11) 13813  
 (21) **2003-14682**  
 (22) 30.09.2003  
 (47) 03.11.2003  
 (73) JIŘÍ BĚLOHRADSKÝ BESOPOK, Praha, CZ;  
 (72) Bělohradský Jiří, Praha, CZ;  
 (54) **Požární uzávěr**  
 (74) Šimek Libor Ing., Kartouzská 4, Praha 5, 15099;
- 7 (51) **A 63 F 1/02, A 63 F 1/04, A 63 F 1/00, A 63 F 9/10**  
 (11) 13798  
 (21) **2003-14666**  
 (22) 29.09.2003  
 (47) 27.10.2003  
 (73) LENKOVÁ Jitka JUDr., Horoměřice, CZ;  
 (72) Lenková Jitka JUDr., Horoměřice, CZ;  
 (54) **Hrací a vykládací karty**  
 (74) Janský Bedřich Ing., Květnická 674/2, Praha 10, 10000;
- 7 (51) **A 63 F 1/04, A 63 F 1/02, A 63 F 9/00, A 63 F 13/00, G 09 B 19/06, G 09 B 1/00**  
 (11) 13810  
 (21) **2003-14661**  
 (22) 26.09.2003  
 (47) 03.11.2003  
 (73) KOMÁREK Jiří ml., Jičín, CZ;  
 (72) Komárek Jiří ml., Jičín, CZ;  
 (54) **Jazyková učební pomůcka na bázi stolní hry**  
 (74) Walter Jiří Ing., Počernická 54, Praha 10, 10800;
- 7 (51) **A 63 F 7/24, A 63 F 7/00, A 63 F 7/22, A 63 F 7/36, A 63 F 9/02**

- (11) 13746  
 (21) **2003-14551**  
 (22) 18.08.2003  
 (47) 13.10.2003  
 (73) ŠLEZE Martin, Rožmitál pod Třemšínem, CZ;  
 (72) Šleze Martin, Rožmitál pod Třemšínem, CZ;  
 (54) **Stolní hra**  
 (74) Karas Miroslav Ing., Strakonická 352, Příbram V, 26105;
- 7 (51) **A 63 F 7/24, A 63 F 7/00, A 63 F 7/22, A 63 F 7/36, A 63 F 9/02**  
 (11) 13747  
 (21) **2003-14554**  
 (22) 18.08.2003  
 (47) 13.10.2003  
 (73) ŠLEZE Martin, Rožmitál pod Třemšínem, CZ;  
 (72) Šleze Martin, Rožmitál pod Třemšínem, CZ;  
 (54) **Odpalovací jednotka pro vystřelování hracích prvků kotoučového tvaru**  
 (74) Karas Miroslav Ing., Strakonická 352, Příbram V, 26105;
- 7 (51) **A 63 F 9/14, A 63 F 9/00, A 63 F 9/12**  
 (11) 13772  
 (21) **2003-14622**  
 (22) 15.09.2003  
 (47) 21.10.2003  
 (73) FOJTEK Jiří, Velké Opatovice, CZ;  
 (72) Fojtek Jiří, Velké Opatovice, CZ;  
 (54) **Souprava pro hru prostorových piškvorek**  
 (74) Musil Dobroslav Ing., Cejl 38, Brno, 60200;
- 7 (51) **B 09 B 3/00**  
 (11) 13728  
 (21) **2003-14544**  
 (22) 14.08.2003  
 (47) 06.10.2003  
 (73) QUAIL SPOL. S R. O., České Budějovice, CZ;  
 (72) Ptáček Ladislav, České Budějovice, CZ;  
 Novotný Jan, Praha, CZ;  
 Halámka Ladislav, Bystřice nad Pernštejnem, CZ;  
 Kuba Václav, Dobrá Voda, CZ;  
 (54) **Pružná nosná sestava pro zpevnění neúnosných podloží**  
 (74) Hakr Eduard Ing., Přístavní 24, Praha 7, 17000;
- 7 (51) **B 09 B 3/00**  
 (11) 13735  
 (21) **2003-14404**  
 (22) 02.07.2003  
 (47) 13.10.2003  
 (73) VÝZKUMNÝ ÚSTAV MALTOVIN PRAHA, S.R.O., Praha, CZ;  
 (72) Táborský Tomáš Ing., Praha, CZ;  
 (54) **Přídavné palivo pro elektrárny, teplárny a spalovny na bázi alternativních spalitelných materiálů**  
 (74) Paříková Milena Ing., Brněnská 1342, Černošice, 25228;
- 7 (51) **B 21 J 7/46, B 21 J 9/20**  
 (11) 13803  
 (21) **2003-14573**  
 (22) 28.08.2003  
 (47) 03.11.2003  
 (73) ŽĎAS, A. S., Žďár nad Sázavou, CZ;  
 (72) Vašíček Petr, Příbyslav, CZ;  
 (54) **Zařízení na přidržování pýchovaných tyčí**
- 7 (51) **B 24 B 41/04, B 24 B 55/02**
- (11) 13742  
 (21) **2003-14521**  
 (22) 20.12.2001  
 (47) 13.10.2003  
 (73) SV METAL, SPOL. S R. O., Hradec Králové, CZ;  
 (72) Novotný Kamil Ing., Šonov, CZ;  
 Kupka Jaroslav Ing., Třebechovice pod Orebem, CZ;  
 (54) **Vřeten brousičho zařízení s přívodem chladicí kapaliny**  
 (74) Škoda Milan Ing., Nahořanská 308, Nové Město nad Metují, 54901;
- 7 (51) **B 24 C 7/00, B 65 G 3/04**  
 (11) 13790  
 (21) **2003-14621**  
 (22) 12.09.2003  
 (47) 27.10.2003  
 (73) KULHÁNEK Vít, Praha, CZ;  
 (72) Kulhánek Vít, Praha, CZ;  
 (54) **Kontinuální podavač pro sypké látky a/nebo kapaliny**  
 (74) Studený Oldřich JUDr., Komunardů 36, Praha 7, 17000;
- 7 (51) **B 60 R 7/04**  
 (11) 13738  
 (21) **2003-14426**  
 (22) 08.07.2003  
 (47) 13.10.2003  
 (73) CHLAD Pavel, Plzeň, CZ;  
 (72) Chlad Pavel, Plzeň, CZ;  
 (54) **Skládací vložka pro přepravu nákladů v dodávkových i osobních automobilech**
- 7 (51) **B 62 B 9/00, B 62 B 9/08, B 62 B 7/00, B 62 B 7/04**  
 (11) 13732  
 (21) **2003-14611**  
 (22) 09.09.2003  
 (47) 06.10.2003  
 (32) 10.09.2002  
 (31) 2002/0202189  
 (33) ES  
 (73) JANE, S. A., Palau de Plegamans, ES;  
 (72) Jane Santamaria Manuel, Palau de Plegamans, ES;  
 (54) **Skládací dětská sedačka**  
 (74) Čermák Karel Dr., Národní třída 32, Praha 1, 11000;
- 7 (51) **B 65 D 5/06**  
 (11) 13761  
 (21) **2003-14425**  
 (22) 07.07.2003  
 (47) 21.10.2003  
 (73) ELIMEX GROUP A. S., Šlapanice u Brna, CZ;  
 (72) Groszek Andrzej Ing., Brno, CZ;  
 (54) **Obal, zejména pro uložení alespoň jedné láhve s nápojem a alespoň jedné sklenice**  
 (74) Musil Dobroslav Ing., Cejl 38, Brno, 60200;
- 7 (51) **B 65 D 23/10**  
 (11) 13807  
 (21) **2003-14625**  
 (22) 15.09.2003  
 (47) 03.11.2003  
 (73) ŠROLL Luboš, Velké Poříčí, CZ;  
 (72) Šroll Luboš, Velké Poříčí, CZ;  
 (54) **Přídavné zařízení pro přenášení lahví**  
 (74) Andera Jiří Ing., Nad Štolou 12, Praha 7, 17000;
- 7 (51) **B 65 D 27/02**  
 (11) 13802  
 (21) **2003-14566**

- (22) 25.08.2003  
 (47) 03.11.2003  
 (73) PEŠLOVÁ Jana Ing., Hradec Králové, CZ;  
 (72) Pešlová Jana Ing., Hradec Králové, CZ;  
 (54) **Obálková vložka**  
 (74) Brykner Jan, Resslova 741, Hradec Králové, 50002;
- 7 (51) **B 65 D 85/57**  
 (11) 13809  
 (21) **2003-14653**  
 (22) 24.09.2003  
 (47) 03.11.2003  
 (73) KUSALA Martin, Vsetín, CZ;  
 (72) Kusala Martin, Vsetín, CZ;  
 (54) **Zařízení pro bezpečné uložení CD A DVD disku**
- 7 (51) **B 65 D 85/72, F 25 C 1/22**  
 (11) 13811  
 (21) **2003-14665**  
 (22) 29.09.2003  
 (47) 03.11.2003  
 (73) LIŠKA Petr Ing., Hradec Králové, CZ;  
 (72) Liška Petr Ing., Hradec Králové, CZ;  
 (54) **Balení vody**  
 (74) Poláček Jiří Ing., Dominikánská 6, Plzeň, 30112;
- 7 (51) **B 65 G 23/12, B 65 G 23/10, B 65 G 23/04**  
 (11) 13783  
 (21) **2003-14457**  
 (22) 17.07.2003  
 (47) 27.10.2003  
 (73) NOVOTNÝ František Ing., Třemošnice, CZ;  
 (72) Novotný František Ing., Třemošnice, CZ;  
 (54) **Napínací smyčka pásového dopravníku**  
 (74) Baumová Radmila Ing., Nádražní 29, Žďár nad Sázavou, 59101;
- 7 (51) **B 65 G 23/30, B 65 G 23/22, B 65 G 23/28**  
 (11) 13789  
 (21) **2003-14591**  
 (22) 03.09.2003  
 (47) 27.10.2003  
 (73) ALIMEX SPOL. S R. O., Praha, CZ;  
 (72) Chvátal Josef, Třebíč, CZ;  
 (54) **Pohon dopravníku k přepravě táců**  
 (74) Šimek Libor Ing., Kartouzská 4, Praha 5, 15099;
- 7 (51) **C 02 F 1/465, C 02 F 1/48**  
 (11) 13729  
 (21) **2003-14558**  
 (22) 06.09.2000  
 (47) 06.10.2003  
 (73) AQUA-Z, S. R. O., Vsetín, CZ;  
 (72) Zacharov Petr Pavlovič Prof., Jonava, LT;  
 (54) **Zařízení pro zpracování proudu vody**  
 (74) Soukup Petr ing., Švédská 3, Olomouc, 77200;
- 7 (51) **C 02 F 11/00, C 02 F 11/12**  
 (11) 13753  
 (21) **2003-14623**  
 (22) 15.09.2003  
 (47) 13.10.2003  
 (73) ZVVZ A. S., Milevsko, CZ;  
 (72) Matějka Jaroslav Ing., Sepekov, CZ;  
 Mácha Jaroslav Ing., Milevsko, CZ;  
 Jelínek Jiří, Milevsko, CZ;  
 (54) **Zařízení pro úpravu čistírenských kalů**  
 (74) Koňák Antonín, Karla Čapka 808, Milevsko, 39901;
- 7 (51) **C 02 F 11/04**  
 (11) 13723
- (21) **2003-14400**  
 (22) 01.07.2003  
 (47) 06.10.2003  
 (73) PROTE, SPOL. S R. O., Praha, CZ;  
 (72) Popovski Joti, Skopje, MK;  
 (54) **Anaerobní čistírna odpadních vod**
- 7 (51) **C 03 B 9/30, C 03 B 9/36**  
 (11) 13780  
 (21) **2003-14396**  
 (22) 27.06.2003  
 (47) 27.10.2003  
 (73) SKLOSTROJ TURNOV CZ, S. R. O., Turnov, CZ;  
 (72) Mazánek Petr Ing., Turnov, CZ;  
 (54) **Zařízení pro ovládání proudění vzduchu při tvarování skla ve formě**  
 (74) Andera Jiří Ing., Nad Štolou 12, Praha 7, 17000;
- 7 (51) **C 03 B 23/26, A 47 G 33/08**  
 (11) 13736  
 (21) **2003-14409**  
 (22) 03.07.2003  
 (47) 13.10.2003  
 (73) VAŇATKOVÁ Marcela, Vsetín, CZ;  
 (72) Vaňatková Marcela, Vsetín, CZ;  
 (54) **Foukaný dekorativní skleněný výrobek s podstavou**  
 (74) Kreizlová Dana Ing., tř. T. Bati 299, Zlín, 76422;
- 7 (51) **C 03 B 37/02, C 03 B 37/029**  
 (11) 13786  
 (21) **2003-14498**  
 (22) 29.07.2003  
 (47) 27.10.2003  
 (73) MDI TECHNOLOGIES, S. R. O., Praha, CZ;  
 (72) Jakeš Petr PhD., Praha, CZ;  
 Burda Michal, Praha, CZ;  
 (54) **Zařízení pro přípravu homogenní křemičitanové taveniny a zařízení pro kontinuální výrobu nekonečného minerálního nebo skleněného vlákna**  
 (74) Reichel Pavel Ing., Lopatecká 14, Praha 4, 14700;
- 7 (51) **C 03 C 17/30, C 03 C 27/06, E 06 B 3/66**  
 (11) 13793  
 (21) **2003-14642**  
 (22) 22.09.2003  
 (47) 27.10.2003  
 (73) DUCHOVIČ Lukáš, Kopřivnice, CZ;  
 (72) Duchovič Lukáš, Kopřivnice, CZ;  
 (54) **Zdobený skleněný předmět, zejména sklenice**  
 (74) Holasová Hana Ing. Mgr., Křížová 4, Brno, 60300;
- 7 (51) **C 03 C 27/00, A 24 F 47/00**  
 (11) 13754  
 (21) **2003-14634**  
 (22) 18.09.2003  
 (47) 13.10.2003  
 (73) STAROSTA Josef Ing., Nový Bor, CZ;  
 MAMOŇ Lešek MUDr., Růžová, CZ;  
 (72) Starosta Josef Ing., Nový Bor, CZ;  
 Mamoň Lešek MUDr., Růžová, CZ;  
 (54) **Spojení hutního a borosilikátového skla zábrusem v hutním skle vodní dýmky**
- 7 (51) **C 03 C 27/10, C 03 C 27/12, B 32 B 17/06**  
 (11) 13740  
 (21) **2003-14492**  
 (22) 28.07.2003  
 (47) 13.10.2003  
 (73) KOUKALOVÁ Drahoslava, Štoky, CZ;

- (72) Koukalová Drahoslava, Štoky, CZ;  
 (54) **Dekorační vrstvené zdobené sklo**  
 (74) Holasová Hana Ing. Mgr., Křížová 4, Brno, 60300;
- 7 (51) **C 04 B 35/16, B 09 B 3/00**  
 (11) 13748  
 (21) **2003-14555**  
 (22) 18.08.2003  
 (47) 13.10.2003  
 (73) MOGULL IMPORT - EXPORT, SOCIEDAD LIMITADA, Cheb, CZ;  
 (72) Skubenič Rudolf, Cheb, CZ;  
 (54) **Směs pro sintrovaný tvarový prvek, zařízení pro její výrobu a pro výrobu tvarového prvku z této směsi**  
 (74) Vandělíková Jana Ing., Hradební 3, Praha 1, 11000;
- 7 (51) **C 11 C 5/00**  
 (11) 13726  
 (21) **2003-14439**  
 (22) 11.07.2003  
 (47) 06.10.2003  
 (73) KLÍMA Radko, Litomyšl, CZ;  
 (72) Klíma Radko, Litomyšl, CZ;  
 (54) **Parafinová svíce**  
 (74) Loskotová Jarmila Ing., K Závětínám 727, Praha 5, 15500;
- 7 (51) **C 11 D 3/36, C 11 D 3/16**  
 (11) 13750  
 (21) **2003-14584**  
 (22) 02.09.2003  
 (47) 13.10.2003  
 (73) KOSTKAN Jan, Praha, CZ;  
 JARÝ Jiří, Praha, CZ;  
 KOSTKANOVÁ Eva, Praha, CZ;  
 TRACHTOVÁ Monika, Praha, CZ;  
 (72) Kostkan Jan, Praha, CZ;  
 Jarý Jiří, Praha, CZ;  
 Kostkanová Eva, Praha, CZ;  
 Trachtová Monika, Praha, CZ;  
 (54) **Formulace bezfosfátového a bezsilikátového prostředku na praní a čištění**
- 7 (51) **C 12 G 3/04, C 12 G 3/06**  
 (11) 13808  
 (21) **2003-14643**  
 (22) 22.09.2003  
 (47) 03.11.2003  
 (73) PST CZ, S. R. O., Ostrava, CZ;  
 (72) Nguyen Phong, Ostrava, CZ;  
 (54) **Bylinný likér**  
 (74) Janík Zdeněk Ing., Bulharská 1418, Ostrava-Poruba, 70800;
- 7 (51) **C 21 D 9/50**  
 (11) 13721  
 (21) **2003-14377**  
 (22) 20.06.2003  
 (47) 06.10.2003  
 (73) SOKOLOVSKÁ UHELNÁ, A. S., Sokolov, CZ;  
 (72) Meškán Roman, Chodov, CZ;  
 (54) **Zařízení pro regulaci žhání**  
 (74) Zeman Petr, Hradní 301, Loket, 35733;
- 7 (51) **D 01 H 4/50, D 01 H 4/48**  
 (11) 13768  
 (21) **2003-14553**  
 (22) 18.08.2003  
 (47) 21.10.2003  
 (73) RIETER CZ A. S., Ústí nad Orlicí, CZ;
- (72) Fait Luděk, Ústí nad Orlicí, CZ;  
 (54) **Výklopně otevíratelná spřádací jednotka rotorového doprřadacího stroje vybavená elektrickými prostředky řídicími procesy předení**  
 (74) Musil Dobroslav Ing., Cejl 38, Brno, 60200;
- 7 (51) **E 02 B 3/12, E 02 B 3/10**  
 (11) 13799  
 (21) **2002-13448**  
 (22) 06.09.2002  
 (47) 03.11.2003  
 (73) NOVÁK Pavel, Mikulov, CZ;  
 (72) Novák Pavel, Mikulov, CZ;  
 (54) **Zařízení k ochranění budov a majetku při povodních**
- 7 (51) **E 03 F 5/02, E 02 D 29/14, E 02 D 29/12**  
 (11) 13763  
 (21) **2003-14486**  
 (22) 25.07.2003  
 (47) 21.10.2003  
 (73) STARZ Josef, Karviná, CZ;  
 (72) Starz Josef, Karviná, CZ;  
 (54) **Kanálový poklop s výškovou regulací**  
 (74) Bocek Josef Ing., Dělnická 19/1168, Havířov, 73601;
- 7 (51) **E 04 B 1/02, E 04 B 1/00, E 04 H 1/04**  
 (11) 13764  
 (21) **2003-14509**  
 (22) 01.08.2003  
 (47) 21.10.2003  
 (73) BAKEŠ Milan Ing., Moravany, CZ;  
 (72) Bakeš Milan Ing., Moravany, CZ;  
 (54) **Vícepodlažní budova**  
 (74) PATENTSERVIS PRAHA a.s., Jivenská 1, Praha 4, 14000;
- 7 (51) **E 04 B 1/76, E 04 B 1/74, E 04 B 1/80**  
 (11) 13800  
 (21) **2003-14433**  
 (22) 09.07.2003  
 (47) 03.11.2003  
 (73) SAINT-GOBAIN WEBER TERRANOVA S. R. O., České Budějovice, CZ;  
 (72) Kašný František Ing., Zlín, CZ;  
 Jiterský Václav, Malotice, CZ;  
 (54) **Zateplovací systém obvodového zdiva**  
 (74) Hanuš Jiří JUDr., Břevnovská 433/12, Praha 6, 16900;
- 7 (51) **E 04 G 21/22, E 04 G 21/18**  
 (11) 13731  
 (21) **2003-14575**  
 (22) 29.08.2003  
 (47) 06.10.2003  
 (73) RYSZAWY Tomáš, Bystřice nad Olší, CZ;  
 (72) Ryszawy Tomáš, Bystřice nad Olší, CZ;  
 (54) **Vyzdívací přípravek**  
 (74) Chwistek Jan Ing., Nám. ČSA č. 3, Český Těšín, 73701;
- 7 (51) **E 04 H 5/04**  
 (11) 13756  
 (21) **2003-14019**  
 (22) 11.03.2003  
 (47) 21.10.2003  
 (32) 11.03.2002, 26.03.2002, 16.11.2002  
 (31) 2002/20203878, 2002/20204781, 2002/20217746  
 (33) DE, DE, DE  
 (73) BETONBAU GMBH, Waghäusel, DE;  
 (72) Primus Illo-Frank Dr. Ing., Pfinztal, DE;



- Sprenger Heinz Dipl. Ing., Schkeuditz, DE;
- (54) **Transformovna**
- (74) Čermák Karel Dr., Národní třída 32, Praha 1, 11000;
- 7 (51) **E 04 H 6/06, E 04 H 6/12**
- (11) 13759
- (21) **2003-14356**
- (22) 17.06.2003
- (47) 21.10.2003
- (73) SEKYROVÁ Pavla, Křelov, CZ;
- (72) Sekyrová Pavla, Křelov, CZ;
- (54) **Točna pro garáže a garážová stání**
- (74) Halaxová Zdeňka RNDr., Horní nám. 7, Olomouc, 77200;
- 7 (51) **E 04 H 17/14**
- (11) 13801
- (21) **2003-14535**
- (22) 13.08.2003
- (47) 03.11.2003
- (73) HUŠEK Petr Ing., Hradec Králové, CZ;
- (72) Hušek Petr Ing., Hradec Králové, CZ;
- (54) **Plotová tyčka**
- (74) Brykner Jan, Resslova 741, Hradec Králové, 50002;
- 7 (51) **E 05 B 65/19, E 05 B 65/20, E 05 B 65/12**
- (11) 13716
- (21) **2002-13805**
- (22) 27.12.2002
- (47) 06.10.2003
- (32) 26.06.2002
- (31) 2002/938
- (33) SK
- (73) PORUBČAN Róbert Ing., Košeca, SK;
- (72) Porubčan Róbert Ing., Košeca, SK;
- (54) **Ovladač otevírání zámku vozidla**
- (74) Bublíková Dana Ing., Turistická 28, Jablonec nad Nisou, 46601;
- 7 (51) **E 05 D 5/12, E 05 D 7/00**
- (11) 13727
- (21) **2003-14480**
- (22) 22.07.2003
- (47) 06.10.2003
- (73) EDSCHA BOHEMIA S. R. O., Kamenice nad Lipou, CZ;
- (72) Dvořák Daniel, Kamenice nad Lipou, CZ;
- (54) **Závěs dveří, obzvláště pro motorová vozidla**
- (74) Buršík Milan Ing., Plzeňská 218/1925, Praha 5, 15000;
- 7 (51) **E 21 D 11/28**
- (11) 13737
- (21) **2003-14412**
- (22) 03.07.2003
- (47) 13.10.2003
- (73) ACTRAD, S. R. O., Frýdek-Místek, CZ;
- (72) Čiščoň Augustin, Frýdek-Místek, CZ;
- (54) **Důlní rozpínka**
- (74) Bocek Josef Ing., Buriana 4A, Havířov, 73601;
- 7 (51) **E 21 D 20/00, E 21 D 20/02**
- (11) 13774
- (21) **2003-14627**
- (22) 16.09.2003
- (47) 21.10.2003
- (73) GME CONSULT DR. ING. JAN BÓDI, Ostrava, CZ;
- (72) Bódi Jan Dr. Ing., Ostrava, CZ;
- (74) Urbánek Jan Ing., Ostrava, CZ;
- (54) **Závrtná injektážní jehla**
- 7 (51) **E 21 D 20/00, E 21 D 20/02**
- (11) 13775
- (21) **2003-14628**
- (22) 16.09.2003
- (47) 21.10.2003
- (73) GME CONSULT DR. ING. JAN BÓDI, Ostrava, CZ;
- (72) Bódi Jan Dr. Ing., Ostrava, CZ;
- (74) Urbánek Jan Ing., Ostrava, CZ;
- (54) **Zaháněná injektážní jehla**
- 7 (51) **F 01 C 1/04**
- (11) 13765
- (21) **2003-14513**
- (22) 04.08.2003
- (47) 21.10.2003
- (73) ŘÍMSKÝ Petr ing., Frýdek-Místek, CZ;
- (72) Římský Petr ing., Frýdek-Místek, CZ;
- (54) **Rotační spalovací motor**
- 7 (51) **F 01 L 1/14**
- (11) 13784
- (21) **2003-14461**
- (22) 18.07.2003
- (47) 27.10.2003
- (73) ARTWELD S. R. O., Liberec, CZ;
- (72) Marek Radoslav, Jablonec nad Nisou, CZ;
- (54) **Zdvíhátko sacího a výfukového ventilu**
- (74) Kolátor Kamil, Lučanská 5, Jablonec nad Nisou, 46602;
- 7 (51) **F 02 G 1/00, F 01 C 1/34, F 04 C 2/34, F 03 G 6/06**
- (11) 13795
- (21) **2003-14646**
- (22) 23.09.2003
- (47) 27.10.2003
- (73) FROLÍK Jiří ing., Praha, CZ;
- (72) Frolík Jiří ing., Praha, CZ;
- (54) **Kaskádový tepelný motor**
- 7 (51) **F 03 D 11/00**
- (11) 13767
- (21) **2003-14547**
- (22) 15.08.2003
- (47) 21.10.2003
- (73) VACEK Jan, Praha, CZ;
- (72) Vacek Jan, Praha, CZ;
- (54) **Křídlo aerodynamického zařízení s vírovými drážkami**
- 7 (51) **F 04 C 9/00, F 04 C 21/00**
- (11) 13755
- (21) **2003-14636**
- (22) 19.09.2003
- (47) 13.10.2003
- (73) HRANÁČ Karel, Teplice, CZ;
- (72) Hranáč Karel, Teplice, CZ;
- (54) **Dvojčinné kulové čerpadlo s kývavým nerotujícím pístem**
- 7 (51) **F 16 K 1/02, F 16 K 11/12, F 16 K 11/14, F 16 K 31/50**
- (11) 13788
- (21) **2003-14583**
- (22) 02.09.2003
- (47) 27.10.2003
- (73) DOSTÁLEK René, Ústí nad Orlicí, CZ;
- (72) Dostálek René, Ústí nad Orlicí, CZ;
- (54) **Vložka do vodovodní baterie pro dálkové ovládání**
- (74) Majetič Josef, Na výsluní 845, Lanškroun, 56301;
- 7 (51) **F 16 L 55/11**

- (11) 13720  
 (21) **2003-14334**  
 (22) 10.06.2003  
 (47) 06.10.2003  
 (32) 17.06.2002  
 (31) 2002/0173  
 (33) SK  
 (73) VÚJE TRNAVA A.S., Trnava, SK;  
 (72) Kravec Dušan Ing., Trnava, SK;  
 (54) **Záslepka netěsnících trubek parogenerátorů**  
 (74) Kendereški Dušan, Lidická 51, Brno, 60200;
- 7 (51) **F 17 D 3/18**  
 (11) 13743  
 (21) **2003-14523**  
 (22) 07.08.2003  
 (47) 13.10.2003  
 (73) SLÁDEK Jindřich, Ludgeřovice, CZ;  
 (72) Sládek Jindřich, Ludgeřovice, CZ;  
 (54) **Zapojení pro měření množství průtoku kapalin nebo plynů prostřednictvím dvoucestného rozdělovače**  
 (74) Větrovský Zdeněk, Sokola Tůmy I, Ostrava, 70900;
- 7 (51) **F 17 D 3/18**  
 (11) 13744  
 (21) **2003-14539**  
 (22) 14.08.2003  
 (47) 13.10.2003  
 (73) SLÁDEK Jindřich, Ludgeřovice, CZ;  
 (72) Sládek Jindřich, Ludgeřovice, CZ;  
 (54) **Zapojení pro měření množství průtoku kapalin nebo plynů prostřednictvím výměníku tepla**  
 (74) Větrovský Zdeněk, Sokola Tůmy I, Ostrava 9, 70900;
- 7 (51) **F 17 D 3/18**  
 (11) 13745  
 (21) **2003-14540**  
 (22) 14.08.2003  
 (47) 13.10.2003  
 (73) SLÁDEK Jindřich, Ludgeřovice, CZ;  
 (72) Sládek Jindřich, Ludgeřovice, CZ;  
 (54) **Zapojení pro měření množství průtoku kapalin nebo plynů prostřednictvím ohříváče**  
 (74) Větrovský Zdeněk, Sokola Tůmy I, Ostrava, 70900;
- 7 (51) **F 23 J 13/00, F 16 L 59/12**  
 (11) 13805  
 (21) **2003-14598**  
 (22) 04.09.2003  
 (47) 03.11.2003  
 (73) SVOBODA Libor Ing., Nová Paka, CZ;  
 (72) Svoboda Libor Ing., Nová Paka, CZ;  
 (54) **Spojovací prvek tepelné izolace komína**  
 (74) Brykner Jan, Resslova 741, Hradec Králové, 50002;
- 7 (51) **F 24 J 2/42**  
 (11) 13751  
 (21) **2003-14592**  
 (22) 03.09.2003  
 (47) 13.10.2003  
 (73) MADRY SPOL. S R. O., Frýdek-Místek, CZ;  
 (72) Madry Ferdinand Ing. CSc., Frýdek-Místek, CZ;  
 (54) **Zařízení pro ohřev užitkové vody**  
 (74) Šimek Libor Ing., Kartouzská 4, Praha 5, 15099;
- 7 (51) **F 42 B 8/12**  
 (11) 13734  
 (21) **2003-14381**  
 (22) 24.06.2003  
 (47) 13.10.2003
- (73) VOJENSKÝ TECHNICKÝ ÚSTAV VÝZBROJE A MUNICE, Slavičín, CZ;  
 (72) Bejšovec Jaroslav ing., Slavičín, CZ;  
 Činčár Štefan ing., Slavičín, CZ;  
 Roman Ján Mjr. ing., Slavičín, CZ;  
 (54) **Homogenní tvarovaná střela**  
 (74) Kreizlová Dana Ing., tř. T. Bati 299, Zlín, 76422;
- 7 (51) **G 01 F 11/32, G 01 F 11/30, G 01 F 11/28, G 01 F 11/36, G 01 F 11/38**  
 (11) 13782  
 (21) **2003-14456**  
 (22) 17.07.2003  
 (47) 27.10.2003  
 (73) MAREŠ Ladislav, Pardubice, CZ;  
 MAREŠOVÁ Lilla, Pardubice, CZ;  
 SKURNIAK Maciej, Kalisz, PL;  
 GÓRECZNY Michal, Kalisz, PL;  
 (72) Mareš Ladislav, Pardubice, CZ;  
 Marešová Lilla, Pardubice, CZ;  
 Skurniak Maciej, Kalisz, PL;  
 Góreczny Michal, Kalisz, PL;  
 (54) **Zařízení na řízení dávkování přídavně vzájemně mísitelné kapaliny**  
 (74) Mareš Zdeněk Ing., Staré Čivice 173, Pardubice, 53006;
- 7 (51) **G 01 G 13/04, G 01 G 17/06, G 01 F 1/05, G 05 B 1/00, G 05 B 1/03**  
 (11) 13791  
 (21) **2003-14640**  
 (22) 19.09.2003  
 (47) 27.10.2003  
 (73) FÜLLSACK Karel ing., Praha, CZ;  
 (72) Füllsack Karel ing., Praha, CZ;  
 (54) **Zapojení dávkovacího vážicího zařízení**  
 (74) Dušek Stanislav Ing., Medinská 530, Praha 9 Klánovice, 19014;
- 7 (51) **G 01 M 3/18**  
 (11) 13762  
 (21) **2003-14452**  
 (22) 17.07.2003  
 (47) 21.10.2003  
 (73) LICHTNEGER Vratislav, Praha, CZ;  
 (72) Lichtneger Vratislav, Praha, CZ;  
 (54) **Zařízení pro měření průběhu a záznamu tlakové zkoušky**
- 7 (51) **G 06 F 17/30, G 11 B 9/00, G 09 F 19/18**  
 (11) 13776  
 (21) **2003-14630**  
 (22) 16.09.2003  
 (47) 21.10.2003  
 (73) PAVELKA Daniel Ing., Praha, CZ;  
 (72) Pavelka Daniel Ing., Praha, CZ;  
 (54) **Systém samoobslužné volby prezentace obsahu kompaktních disků a/nebo dalších digitálních a analogových nosičů informací**  
 (74) Svobodová Ludmila prof., d.t., Bělohorská 110, Praha 6, 16900;
- 7 (51) **G 06 F 19/00, G 09 F 19/00, A 63 F 9/18**  
 (11) 13730  
 (21) **2003-14563**  
 (22) 25.08.2003  
 (47) 06.10.2003  
 (73) PIVOVAR ZUBR A. S., Přerov, CZ;  
 (72) Hermély Petr Ing., Přerov, CZ;  
 (54) **Zařízení pro soutěžně reklamní hru**

- (74) Halaxová Zdeňka RNDr., Horní náměstí 7, Olomouc, 77200;
- 7 (51) **G 06 F 19/00**  
 (11) 13814  
 (21) **2003-14686**  
 (22) 10.10.2003  
 (47) 03.11.2003  
 (73) STEFANIDES František ml., Příbram, CZ;  
 (72) Stefanides František ml., Příbram, CZ;  
 (54) **Informační systém, zahrnující prvky komunikace typu SMS nebo MMS, a informační nosič pro tento systém**  
 (74) Vanděliková Jana Ing., Hradební 3, Praha 1, 11000;
- 7 (51) **G 08 G 1/081, G 08 G 7/00, G 08 G 9/00**  
 (11) 13719  
 (21) **2003-14332**  
 (22) 09.06.2003  
 (47) 06.10.2003  
 (73) KULHÁNEK Josef Ing., Praha, CZ;  
 (72) Kulhánek Josef Ing., Praha, CZ;  
 (54) **Zapojení integrovaného řídicího systému dopravy**
- 7 (51) **G 09 F 3/00, G 09 F 15/00, G 09 F 1/02**  
 (11) 13812  
 (21) **2003-14676**  
 (22) 06.10.2003  
 (47) 03.11.2003  
 (73) NEJLEPŠÍ BYDLENÍ, S. R. O., Brno, CZ;  
 (72) Holec Pavel, Praha, CZ;  
 (54) **Informační tabule**  
 (74) Markes Libor Ing., Grohova 54, Brno, 60200;
- 7 (51) **G 09 F 15/00**  
 (11) 13787  
 (21) **2003-14571**  
 (22) 27.08.2003  
 (47) 27.10.2003  
 (73) KADLEC Juraj Ing. arch., Brno, CZ;  
 (72) Kadlec Juraj Ing. arch., Brno, CZ;  
 (54) **Nosič obrazového útvaru**  
 (74) Musil Dobroslav Ing., Cejl 38, Brno, 60200;
- 7 (51) **G 10 D 1/06, G 10 D 1/08, G 10 D 1/10, G 10 D 1/00**  
 (11) 13781  
 (21) **2003-14455**  
 (22) 17.07.2003  
 (47) 27.10.2003  
 (73) ELPRO-DELICIA, A. S., Příbram, CZ;  
 (72) Fišarová Radka, Praha, CZ;  
 Veverková Věra, Hořovice, CZ;  
 (54) **Čtyřstrunný akustický hudební nástroj**  
 (74) Karas Miroslav Ing., Strakonická 352, Příbram V, 26101;
- 7 (51) **G 10 K 15/00, G 10 K 15/04**  
 (11) 13724  
 (21) **2003-14410**  
 (22) 03.07.2003  
 (47) 06.10.2003  
 (73) DIMICO, S. R. O., Brno, CZ;  
 (72) Wagner Pavel, Brno, CZ;  
 (54) **Zařízení pro hlasité tleskání**  
 (74) Malůšek Jiří Ing., Mendlovo nám. 1a, Brno, 60300;
- 7 (51) **H 02 G 9/06, G 02 B 6/44**  
 (11) 13773  
 (21) **2003-14624**  
 (22) 15.09.2003
- (47) 21.10.2003  
 (73) B M H SPOL. S R. O., Olomouc, CZ;  
 (72) Mrázek Ivo Ing., Chomoutov, CZ;  
 Cázer Radim, Olomouc, CZ;  
 (54) **Výstelka pro instalaci kabelových vedení do potrubních systémů, zejména kanalizačních systémů nebo sítí**  
 (74) Soukup Petr ing., Švédská 3, Olomouc, 77200;
- 7 (51) **H 02 J 7/14, H 04 M 19/00**  
 (11) 13760  
 (21) **2003-14389**  
 (22) 25.06.2003  
 (47) 21.10.2003  
 (73) CODEP S.R.O., Praha, CZ;  
 (72) Hrejsa Jan ing., Praha, CZ;  
 Sobol Augustin ing., Praha, CZ;  
 (54) **Zapojení pro zálohování vozidlových radiových stanic**  
 (74) Jansa Jaroslav ing., Práčská 2598/95, Praha, 10600;
- 7 (51) **H 03 M 7/00**  
 (11) 13715  
 (21) **2002-13776**  
 (22) 19.12.2002  
 (47) 06.10.2003  
 (73) KOVÁŘ Petr, Vsetín, CZ;  
 (72) Kovář Petr, Vsetín, CZ;  
 (54) **Zařízení k nekonečné bezztrátové modifikaci dat**  
 (74) Kreizlová Dana Ing., tř. T. Bati 299, Zlín, 76422;
- 7 (51) **H 04 M 9/00, G 08 C 19/00, G 01 S 13/91, B 61 L 23/00**  
 (11) 13769  
 (21) **2003-14613**  
 (22) 10.09.2003  
 (47) 21.10.2003  
 (73) AŽD PRAHA S. R. O., Praha, CZ;  
 (72) Jakl Ivan Ing., Pardubice, CZ;  
 Pipek Kamil Ing., Pardubice, CZ;  
 (54) **Zapojení rádiového terminálu pro lokomotivy**  
 (74) Müller Václav, Filipova 2016, Praha 4, 14800;
- 7 (51) **H 04 Q 7/38, H 04 M 11/00, H 04 B 7/26**  
 (11) 13792  
 (21) **2003-14641**  
 (22) 19.09.2003  
 (47) 27.10.2003  
 (73) IBOOM S. R. O., Kutná Hora, CZ;  
 ECONOMIA A. S., Praha, CZ;  
 (72) Žučenko Ivan Ing., Doubrava, CZ;  
 Benada Tomáš Ing., Kutná Hora, CZ;  
 (54) **Systém pro získávání aktuálních textových, obrazových nebo audiovizuálních informací z datového serveru prostřednictvím mobilního telefonu a použití mobilního telefonu pro off-linové prohlížení chronologicky řazených aktualizovatelných front záznamů s možností on-linového přístupu k jejich plnému znění**  
 (74) Reichel Pavel Ing., Lopatecká 14, Praha 4, 14700;
- 7 (51) **H 05 K 5/02**  
 (11) 13717  
 (21) **2003-14200**  
 (22) 18.09.2002  
 (47) 06.10.2003  
 (32) 15.07.2002  
 (31) 2002/1046  
 (33) SK  
 (73) HAMRÁK Stanislav, Krompachy, SK;

- MIKULA Andrej, Kropachy, SK;  
ŠUBA Róbert, Nitra, SK;
- (72) Hamrák Stanislav, Kropachy, SK;  
Mikula Andrej, Kropachy, SK;  
Šuba Róbert, Nitra, SK;
- (54) **Skříňka, zejména plastová na připevnění ke sloupu**
- (74) Bublíková Dana Ing., Turistická 28, Jablonec nad Nisou, 46606;

## Seznam majitelů zapsaných užitných vzorů

(73)	(11)	(51)	(73)	(11)	(51)
ACTRAD, S. R. O., Frýdek-Místek, CZ;	13737	E 21 D 11/28	ETA A. S., Hlinsko, CZ;	13752	A 47 J 43/04
ALIMEX SPOL. S R. O., Praha, CZ;	13789	B 65 G 23/30	FOJTEK Jiří, Velké Opatovice, CZ;	13772	A 63 F 9/14
AQUA-Z, S. R. O., Vsetín, CZ;	13729	C 02 F 1/465	FROLÍK Jiří ing., Praha, CZ;	13795	F 02 G 1/00
ARTWELD S. R. O., Liberec, CZ;	13784	F 01 L 1/14	FÜLLSACK Karel ing., Praha, CZ;	13791	G 01 G 13/04
AŽD PRAHA S. R. O., Praha, CZ;	13769	H 04 M 9/00	GME CONSULT DR. ING. JAN BŮDI, Ostrava, CZ;	13775	E 21 D 20/00
BAKEŠ Milan Ing., Moravany, CZ;	13764	E 04 B 1/02	GME CONSULT DR. ING. JAN BŮDI, Ostrava, CZ;	13774	E 21 D 20/00
BETONBAU GMBH, Waghäusel, DE;	13756	E 04 H 5/04	GÓRECNZY Michal, Kalisz, PL;	13782	G 01 F 11/32
BŮHMOVÁ Marie, Trutnov, CZ;	13778	A 61 C 15/04	GROSSMANN Erich, Bystřice pod Hostýnem, CZ;	13806	A 23 C 15/00
BORCAD CZ, S. R. O., Fryčovice, CZ;	13771	A 61 G 7/047	HAMRÁK Stanislav, Krompachy, SK;	13717	H 05 K 5/02
BORCAD CZ, S. R. O., Fryčovice, CZ;	13770	A 61 G 7/047	HRADECKÁ LESNÍ A DŘEVAŘSKÁ SPOLEČNOST A. S., Hradec Králové, CZ;	13804	A 47 J 37/07
B M H SPOL. S R. O., Olomouc, CZ;	13773	H 02 G 9/06	HRANÁČ Karel, Teplice, CZ;	13755	F 04 C 9/00
CHLAD Pavel, Plzeň, CZ;	13738	B 60 R 7/04	HROMÁDKA Kamil, Hořice, CZ;	13749	A 47 J 37/00
CHOCEŇSKÁ MLÉKÁRNA S. R. O., Choceň, CZ;	13796	A 23 C 15/00	HUŠEK Petr Ing., Hradec Králové, CZ;	13801	E 04 H 17/14
CODEP S.R.O., Praha, CZ;	13760	H 02 J 7/14	IBOOM S. R. O., Kutná Hora, CZ;	13792	H 04 O 7/38
COSMETIC KARL HADEK INTERNATIONAL, S. R. O., Ústí nad Labem, CZ;	13779	A 23 L 1/09	IDOS PRAHA, SPOL. S R. O., Praha, CZ;	13739	A 61 L 2/06
DANIŠEVSKÝ SPOL. S R.O., Polička, CZ;	13757	A 61 G 13/00	JANE, S. A., Palau de Plegamans, ES;	13732	B 62 B 9/00
DIMICO, S. R. O., Brno, CZ;	13724	G 10 K 15/00	JAN KOČNAR-PERFEKTRA, Dobruška, CZ;	13777	A 23 C 9/00
DOSTÁLEK René, Ústí nad Orlicí, CZ;	13788	F 16 K 1/02	JARÝ Jiří, Praha, CZ;	13750	C 11 D 3/36
DUCHOVIČ Lukáš, Koprivnice, CZ;	13793	C 03 C 17/30	JIŘÍ BĚLOHRADSKÝ BESOPOK, Praha, CZ;	13813	A 62 C 4/00
ECONOMIA A. S., Praha, CZ;	13792	H 04 O 7/38	KADLEC Juraj Ing. arch., Brno, CZ;	13787	G 09 F 15/00
EDSCHA BOHEMIA S. R. O., Kamenice nad Lipou, CZ;	13727	E 05 D 5/12	KLÍMA Radko, Litomyšl, CZ;	13726	C 11 C 5/00
ELIMEX GROUP A. S., Šlapanice u Brna, CZ;	13761	B 65 D 5/06	KOBZAN John, Malá Skála, CZ;	13725	A 47 J 37/10
ELPRO-DELICIA, A. S., Příbram, CZ;	13781	G 10 D 1/06	KOMÁREK Jiří ml., Jičín, CZ;	13810	A 63 F 1/04
			KOSTKAN Jan, Praha, CZ;	13750	C 11 D 3/36

KOSTKANOVÁ Eva, Praha, CZ;	13750	C 11 D 3/36	PORUBČAN Róbert Ing., Košeca, SK;	13716	E 05 B 65/19
KOUKALOVÁ Drahoslava, Štoky, CZ;	13740	C 03 C 27/10	PROTE, SPOL. S R.O., Praha, CZ;	13723	C 02 F 11/04
KOVÁŘ Petr, Vsetín, CZ;	13715	H 03 M 7/00	PST CZ, S. R. O., Ostrava, CZ;	13808	C 12 G 3/04
KOVAŘÍK Ivo, Holice, CZ;	13766	A 01 K 97/12	QUAIL SPOL. S R. O., České Budějovice, CZ;	13728	B 09 B 3/00
KULHÁNEK Josef Ing., Praha, CZ;	13719	G 08 G 1/081	RIETER CZ A. S., Ústí nad Orlicí, CZ;	13768	D 01 H 4/50
KULHÁNEK Vít, Praha, CZ;	13790	B 24 C 7/00	RYSZAWY Tomáš, Bystřice nad Olší, CZ;	13731	E 04 G 21/22
KUSALA Martin, Vsetín, CZ;	13809	B 65 D 85/57	ŘÍMSKÝ Petr ing., Frýdek-Místek, CZ;	13765	F 01 C 1/04
LÉČIVA, A. S., Praha, CZ;	13797	A 61 K 31/355	SAINT-GOBAIN WEBER TERRANOVA S. R. O., České Budějovice, CZ;	13800	E 04 B 1/76
LENKOVÁ Jitka JUDr., Horoměřice, CZ;	13798	A 63 F 1/02	SEKYROVÁ Pavla, Křelov, CZ;	13759	E 04 H 6/06
LICHTNEGER Vratislav, Praha, CZ;	13762	G 01 M 3/18	SENDER František, Spálov, CZ;	13718	A 47 G 21/18
LIŠKA Petr Ing., Hradec Králové, CZ;	13811	B 65 D 85/72	SKLOSTROJ TURNOV CZ, S. R. O., Turnov, CZ;	13780	C 03 B 9/30
L. A. BERNKOP S. R. O., Frenštát pod Radhoštěm, CZ;	13741	A 47 G 25/06	SKURNIAK Maciej, Kalisz, PL;	13782	G 01 F 11/32
MADRY SPOL. S R. O., Frýdek-Místek, CZ;	13751	F 24 J 2/42	SLÁDEK Jindřich, Ludgeřovice, CZ;	13743	F 17 D 3/18
MAMOŇ Lešek MUDr., Růžová, CZ;	13754	C 03 C 27/00	SLÁDEK Jindřich, Ludgeřovice, CZ;	13745	F 17 D 3/18
MAREŠ Ladislav, Pardubice, CZ;	13782	G 01 F 11/32	SLÁDEK Jindřich, Ludgeřovice, CZ;	13744	F 17 D 3/18
MAREŠOVÁ Lilla, Pardubice, CZ;	13782	G 01 F 11/32	SOKOLOVSKÁ UHELNÁ, A. S., Sokolov, CZ;	13721	C 21 D 9/50
MDI TECHNOLOGIES, S. R. O., Praha, CZ;	13786	C 03 B 37/02	STAROSTA Josef Ing., Nový Bor, CZ;	13754	C 03 C 27/00
MIKULA Andrej, Krompachy, SK;	13717	H 05 K 5/02	STARZ Josef, Karviná, CZ;	13763	E 03 F 5/02
MOGULL IMPORT - EXPORT, SOCIEDAD LIMITADA, Cheb, CZ;	13748	C 04 B 35/16	STEFANIDES František ml., Příbram, CZ;	13814	G 06 F 19/00
NEJLEPŠÍ BYDLENÍ, S. R. O., Brno, CZ;	13812	G 09 F 3/00	STRATIL Pavel, Brno, CZ;	13794	A 61 F 13/15
NOVÁK Pavel, Mikulov, CZ;	13799	E 02 B 3/12	SVOBODA Libor Ing., Nová Paka, CZ;	13805	F 23 J 13/00
NOVOTNÝ František Ing., Třemošnice, CZ;	13783	B 65 G 23/12	SV METAL, SPOL. S R. O., Hradec Králové, CZ;	13742	B 24 B 41/04
PARCHANSKÝ František Ing., Karviná, CZ;	13785	A 41 B 9/02	ŠLEZE Martin, Rožmitál pod Třemšínem, CZ;	13746	A 63 F 7/24
PAVELKA Daniel Ing., Praha, CZ;	13776	G 06 F 17/30	ŠLEZE Martin, Rožmitál pod Třemšínem, CZ;	13747	A 63 F 7/24
PEŠLOVÁ Jana Ing., Hradec Králové, CZ;	13802	B 65 D 27/02	ŠROLL Luboš, Velké Poříčí, CZ;	13807	B 65 D 23/10
PIVOVAR ZUBR A. S., Přerov, CZ;	13730	G 06 F 19/00	ŠROM Jiří, Brno, CZ;	13794	A 61 F 13/15

---

ŠTEFL Václav, Klatovy, CZ;	13733	A 43 C 15/02
ŠUBA Róbert, Nitra, SK;	13717	H 05 K 5/02
TRACHTOVÁ Monika, Praha, CZ;	13750	C 11 D 3/36
UNIMED PHARMA SPOL. S R. O., Bratislava, SK;	13722	A 61 K 31/4174
VACEK Jan, Praha, CZ;	13767	F 03 D 11/00
VAŇATKOVÁ Marcela, Vsetín, CZ;	13736	C 03 B 23/26
VINKLAR Dušan, Nový Jičín, CZ;	13758	A 47 B 9/02
VOJENSKÝ TECHNICKÝ ÚSTAV VÝZBROJE A MUNICE, Slavičín, CZ;	13734	F 42 B 8/12
VÚJE TRNAVA A.S., Trnava, SK;	13720	F 16 L 55/11
VÝZKUMNÝ ÚSTAV MALTOVIN PRAHA, S.R.O., Praha, CZ;	13735	B 09 B 3/00
ZVVZ A. S., Milevsko, CZ;	13753	C 02 F 11/00
ŽĐAS, A. S., Žďár nad Sázavou, CZ;	13803	B 21 J 7/46

**FG4Q****Zapsané průmyslové vzory**

31764	06-06
31765	21-02
31766	02-02
31767	03-01
31768	19-03
31769	06-01
31770	11-01
31771	09-01
31772	09-03
31773	09-03
31774	17-03
31775	09-01
31776	25-02
31777	23-04
31778	09-01
31779	24-99
31780	24-04
31781	09-01
31782	09-01
31783	09-01
31784	25-01
31785	04-02
31786	25-02
31787	21-03
31788	19-08
31789	07-02
31790	24-02
31791	04-02
31792	20-01
31793	07-02
31794	11-02
31795	05-05
31796	14-03
31797	03-01
31798	23-03
31799	23-03
31800	07-05
31801	07-05
31802	09-01
31803	07-07
31804	09-01
31805	15-03
31806	09-03
31807	21-02
31808	08-08
31809	09-03
31810	99-00
31811	09-03
31812	24-04
31813	24-04
31814	21-01
31815	21-01
31816	14-99
31817	14-03



- (51) **02-02**  
 (11) 31766  
 (21) 2003-34438  
 (22) 10.02.2003  
 (15) 08.10.2003  
 (45) 08.10.2003  
 (54) Svetry pro příslušníky Armády České republiky  
 (28) 2  
 (73) MINISTERSTVO OBRANY, Praha, CZ;  
 (72) Pakostová Věra Ing., Brno, CZ;  
 Bělouchová Anna, Brno, CZ;



1.1



1.2



2.1



2.2

- (51) **03-01**  
 (11) 31767  
 (21) 2003-34587  
 (22) 25.04.2003  
 (15) 08.10.2003  
 (45) 08.10.2003  
 (54) Pistolové pouzdro a samonosná pružina pouzdra  
 (28) 2  
 (73) HANUŠ Martin, Nový Knín, CZ;  
 (72) Hanuš Martin, Nový Knín, CZ;



1.1



1.2



2.1

- (51) **03-01**  
 (11) 31797  
 (21) 2003-34537  
 (22) 25.03.2003  
 (15) 20.10.2003  
 (45) 20.10.2003  
 (54) Ochranné pouzdro z pružné plastické hmoty  
 (28) 1  
 (73) PEŠLOVÁ Jana Ing., Hradec Králové, CZ;  
 (72) Pešlová Jana Ing., Hradec Králové, CZ;

(55)

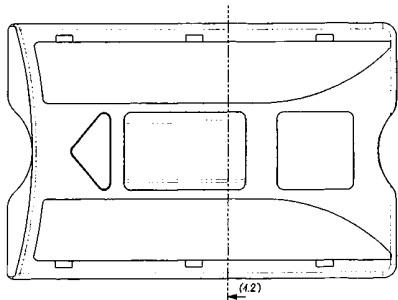

1.1



1.2

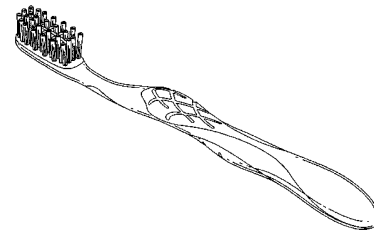

1.6



2.1



2.2



2.3

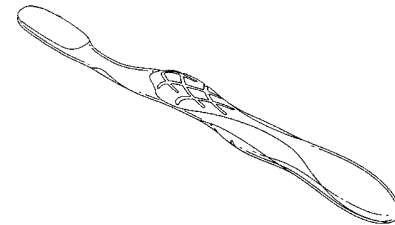

2.6

- (51) 04-02
- (11) 31785
- (21) 2003-34454
- (22) 14.02.2003
- (15) 20.10.2003
- (45) 20.10.2003
- (54) Zubní kartáček a tělo zubního kartáčku
- (28) 2
- (32) 21.08.2002
- (31) 29/166,083
- (33) US
- (73) COLGATE-PALMOLIVE COMPANY, New York, NY, US;
- (72) Moskovich Robert, East Brunswick, NJ, US;  
Waguespack Kenneth, New Brunswick, NJ, US;

(55)



1.1



1.2



1.3

- (51) 04-02
- (11) 31791
- (21) 2003-34494
- (22) 03.03.2003
- (15) 20.10.2003
- (45) 20.10.2003
- (54) Zubní kartáček a tělo zubního kartáčku
- (28) 2
- (32) 12.09.2002
- (31) 29/167,351
- (33) US
- (73) COLGATE-PALMOLIVE COMPANY, New York, NY, US;
- (72) Swanson Xi, Shanghai City, CN;

(55)

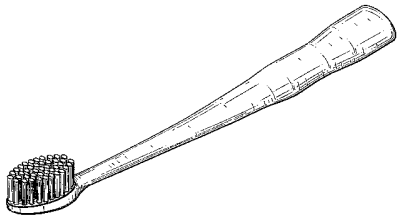

1.1



1.2



1.3



1.7

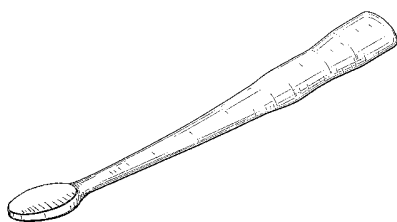

2.1



2.2



2.3

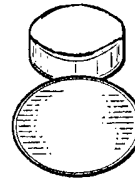

2.7

- (51) **05-05**
- (11) 31795
- (21) 2003-34530
- (22) 21.03.2003
- (15) 20.10.2003
- (45) 20.10.2003
- (54) Vzorek tkaniny ponožek
- (28) 1
- (32) 26.09.2002
- (31) DM/061613
- (33) WO
- (73) INNOTHERA TOPIC INTERNATIONAL SOCIÉTÉ  
ANONYME, Arcueil, FR;
- (72) Gobet Arnaud, Arcueil, FR;

(55)

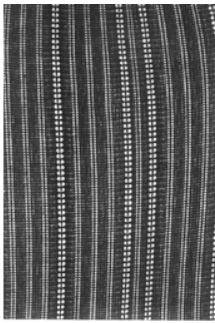

1.1

(51) **06-01**

(11) 31769

(21) 2003-34654

(22) 28.05.2003

(15) 08.10.2003

(45) 08.10.2003

(54) Nábytek

(28) 7

(73) KUČEROVSKÝ Richard, Brno, CZ;

(72) Kučerovský Richard, Brno, CZ;

(55)



1.1



2.1



3.1



4.1



5.1



6.1

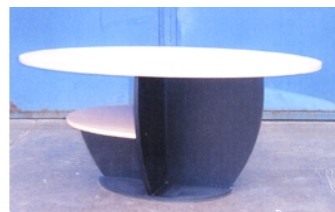

7.1

(51) **06-06**

(11) 31764

(21) 2003-34464

(22) 19.02.2003

(15) 02.10.2003

(45) 02.10.2003

(54) Bočnice podnoží

(28) 2

(73) INTERIER ŘÍČANY A. S., Říčany, CZ;

(72) Růžička Jiří Ing., Praha, CZ;

(55)

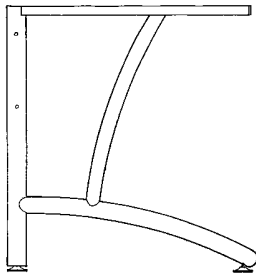

1.1



1.2

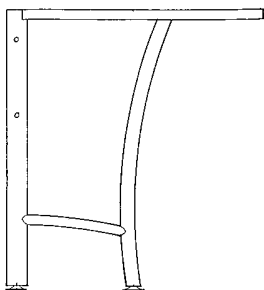

2.1

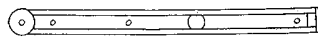

2.2

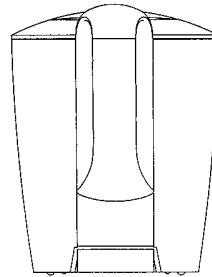

1.3

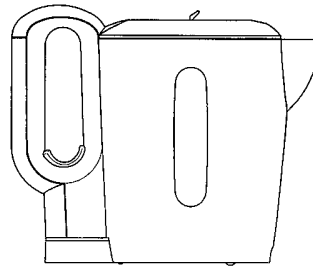

1.4

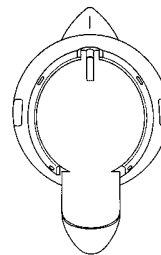

1.7

- (51) 07-02  
 (11) 31789  
 (21) 2003-34481  
 (22) 25.02.2003  
 (15) 20.10.2003  
 (45) 20.10.2003  
 (54) Elektrická varná konvice  
 (28) 1  
 (32) 26.08.2002  
 (31) DMA/005818  
 (33) WO  
 (73) KONINKLIJKE PHILIPS ELECTRONICS N.V.,  
 Eindhoven, NL;  
 (72) de Visser Alexander Paul Johannus, Vierhouten, NL;  
 (55)

- (51) 07-02  
 (11) 31793  
 (21) 2003-34502  
 (22) 06.03.2003  
 (15) 20.10.2003  
 (45) 20.10.2003  
 (54) Pánev  
 (28) 1  
 (32) 06.09.2002  
 (31) DMA/005885  
 (33) WO  
 (73) ZEPTER PHILIP, Monaco, MC;  
 (72) Zepter Philip, Monaco, MC;  
 (55)

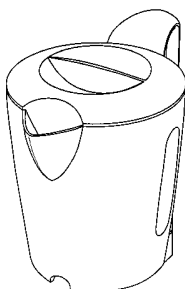

1.1

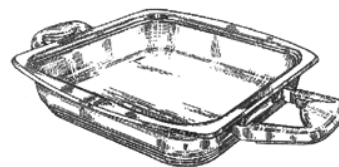

1.1



1.2

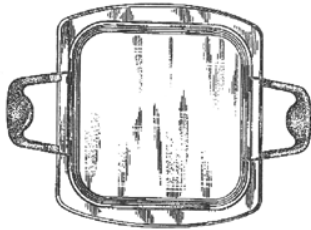

1.4

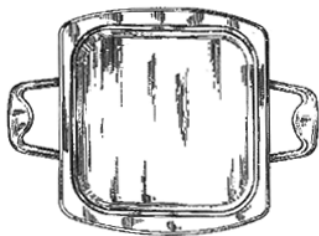

1.5

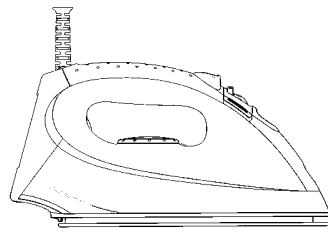

1.2

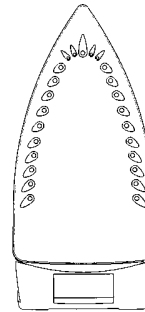

1.4

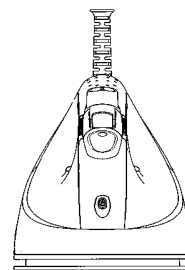

1.6

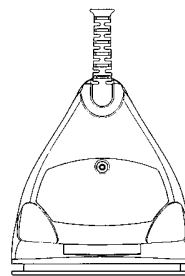

1.7

- (51) 07-05
- (11) 31800
- (21) 2003-34624
- (22) 14.05.2003
- (15) 20.10.2003
- (45) 20.10.2003
- (54) Žehlička
- (28) 1
- (32) 18.11.2002
- (31) 02 6950
- (33) FR
- (73) CALOR S. A., Lyon, FR;
- (72) Renault Fabrice, Lyon, FR;
- (55)

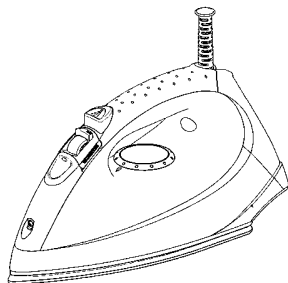

1.1

- (51) 07-05
- (11) 31801
- (21) 2003-34631
- (22) 15.05.2003
- (15) 20.10.2003
- (45) 20.10.2003
- (54) Elektrická žehlička a parní bojler
- (28) 2
- (32) 19.11.2002
- (31) DMA/005933
- (33) WO
- (73) KONINKLIJKE PHILIPS ELECTRONICS N.V.,  
Eindhoven, NL;
- (72) Schupp Andreas, Happy Valley, CN;

(55)

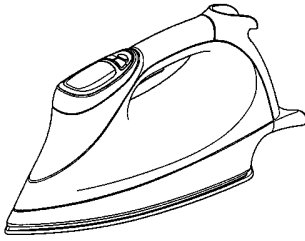

1.1

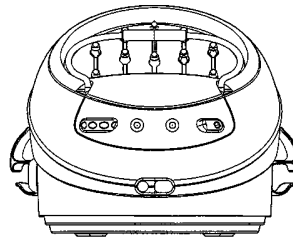

2.3

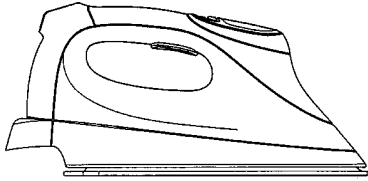

1.4

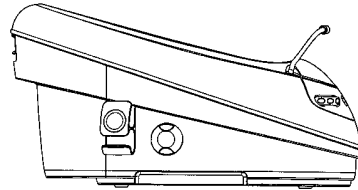

2.5

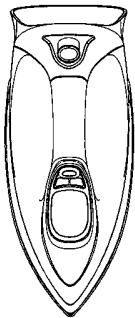

1.6

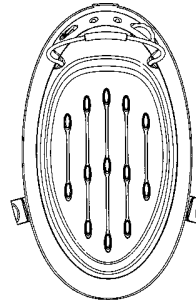

2.6

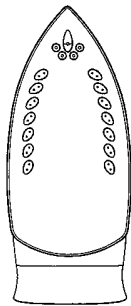

1.7

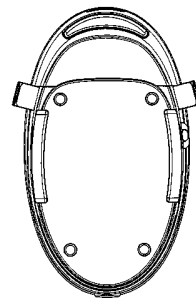

2.7

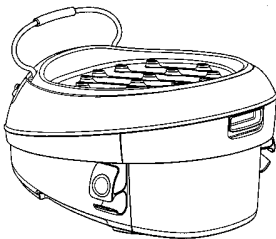

2.1

- (51) 07-07
- (11) 31803
- (21) 2002-34211
- (22) 26.09.2002
- (15) 29.10.2003
- (45) 29.10.2003
- (54) Nádoba a víko
- (28) 6
- (32) 27.03.2002
- (31) MI2002 O 000204
- (33) IT
- (73) ZEPTER Philip, Monaco, MC;
- (72) Zepter Philip, Roquebrune, FR;

(55)

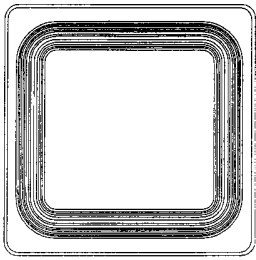

1.1

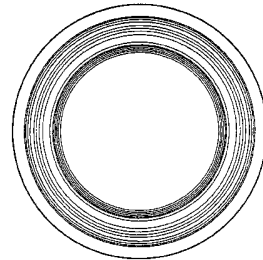

3.1

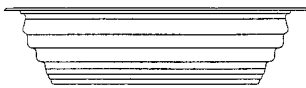

1.2

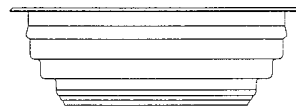

3.2

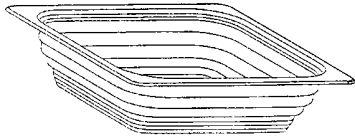

1.4

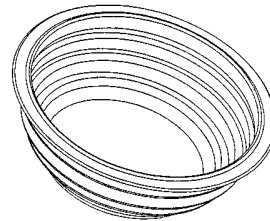

3.4

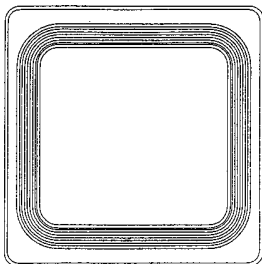

2.1

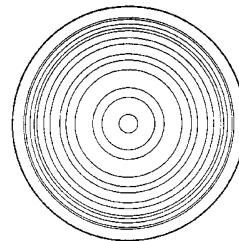

4.1

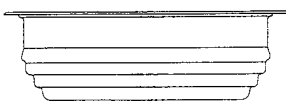

2.2

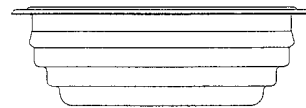

4.2

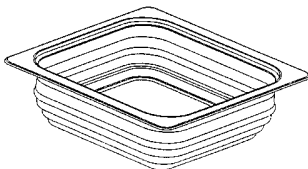

2.4

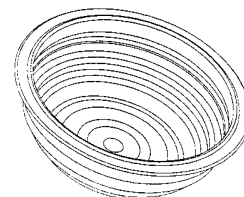

4.4



(55)

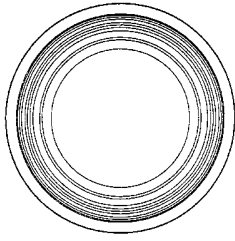

5.1

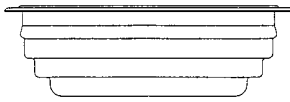

5.2

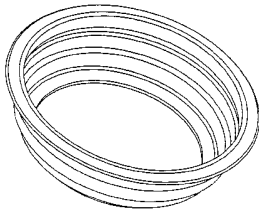

5.4



6.1



6.2

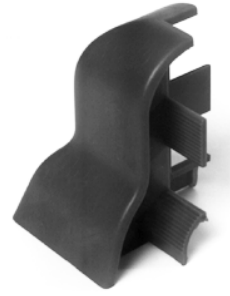

1.1

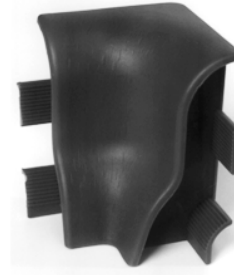

2.1



3.1



4.1

- (51) **08-08**  
 (11) 31808  
 (21) 2003-34559  
 (22) 07.04.2003  
 (15) 29.10.2003  
 (45) 29.10.2003  
 (54) Přichytka podlahové lišty  
 (28) 5  
 (73) NÁSTROJÁRNA S+H S.R.O., Mělník, CZ;  
 (72) Sviantek Jan, Polepy, CZ;



5.1

- (51) **09-01**
- (11) 31775
- (21) 2003-34531
- (22) 24.03.2003
- (15) 13.10.2003
- (45) 13.10.2003
- (54) Láhev
- (28) 1
- (73) JESENICKÉ PRAMENY NOVÁ PLÁŇ, A. S., Nová Pláň, CZ;
- (72) Machovský Jan, Stěbořice, CZ;
- Strakoš Miroslav, Ostrava, CZ;
- (55)



1.1

- (51) **09-01**
- (11) 31778
- (21) 2003-34541
- (22) 27.03.2003
- (15) 13.10.2003
- (45) 13.10.2003
- (54) Láhev
- (28) 1
- (32) 07.01.2003
- (31) 2003 0006
- (33) NO
- (73) STABBURET AS, Kolbotn, NO;
- (72) Braathen Hedda H., Oslo, NO;

(55)



1.1

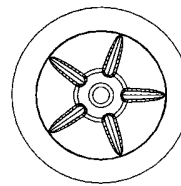

1.2

- (51) **09-01**
- (11) 31781
- (21) 2003-34623
- (22) 14.05.2003
- (15) 13.10.2003
- (45) 13.10.2003
- (54) Láhev
- (28) 1
- (32) 14.11.2002
- (31) 4 02 09 448.4
- (33) DE
- (73) HENKEL KOMMANDITGESELLSCHAFT AUF AKTIEN, Düsseldorf, DE;
- (72) Diete Willi, Leverkusen, DE;
- (55)



1.1



1.2



1.5

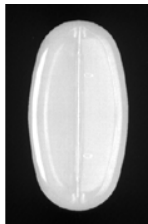

1.7

- (51) **09-01**  
 (11) 31783  
 (21) 2003-34723  
 (22) 25.06.2003  
 (15) 13.10.2003  
 (45) 13.10.2003  
 (54) Dávkovací nádoba  
 (28) 1  
 (73) SUTTER FINANZIARIA S. P. A., Borghetto Borbera, IT;  
 (72) Sutter Aldo, Borghetto Borbera, IT;  
 (55)

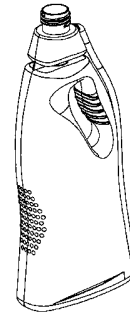

1.1

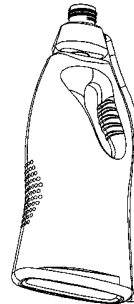

1.2



1.3

- (51) **09-01**  
 (11) 31782  
 (21) 2003-34691  
 (22) 10.06.2003  
 (15) 13.10.2003  
 (45) 13.10.2003  
 (54) Láhev  
 (28) 1  
 (73) NELI, A. S., Vyškov, CZ;  
 (72) Beneš Miroslav, Brno, CZ;  
 (55)



1.1

(55)



1.5

- (51) **09-01**
- (11) 31802
- (21) 2003-34739
- (22) 03.07.2003
- (15) 20.10.2003
- (45) 20.10.2003
- (54) Láhev
- (28) 1
- (73) BELVEDERE ČESKÁ REPUBLIKA SPOL. S R. O.,  
Praha, CZ;
- (72) Vajagic Slobodan, Belgrade, YU;
- (55)



1.1



1.2



1.1



1.3



1.2

- (51) **09-01**
- (11) 31771
- (21) 2002-34158
- (22) 02.09.2002
- (15) 13.10.2003
- (45) 13.10.2003
- (54) Obal na chemický čistící prostředek
- (28) 10
- (32) 02.03.2002
- (31) 4 02 01 839.7
- (33) DE
- (73) VORWERK ELEKTROWERKE GMBH & CO. KG,  
Wuppertal, DE;
- (72) Lehmann Petra, Schwerte, DE;  
Strohmeyer Rolf, Remscheid, DE;

- (51) **09-01**
- (11) 31804
- (21) 2003-34514
- (22) 13.03.2003
- (15) 29.10.2003
- (45) 29.10.2003
- (54) Kelímeček na zmrzlinu
- (28) 1
- (73) UNILEVER ČR, SPOL. S R. O., Praha, CZ;

(55)



1.1



3.1



1.2

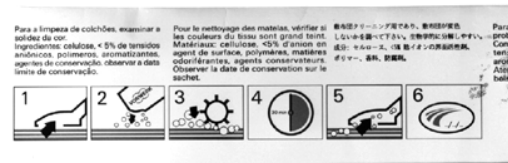

3.2



2.1

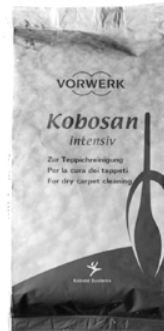

4.1



2.2

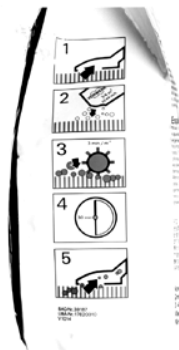

4.2



5.1

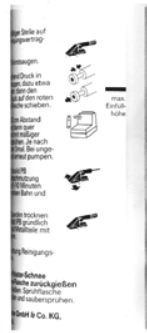

7.2



5.2



8.1



6.1



8.2



7.1

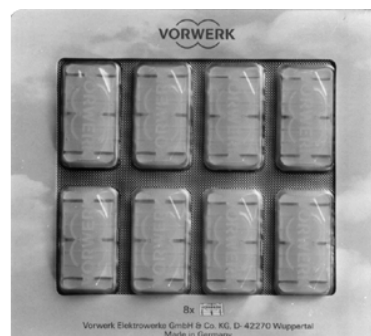

9.1

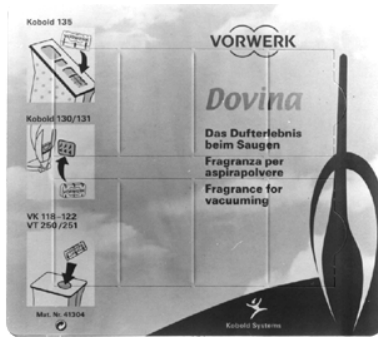

9.2



10.1



10.2

(55)

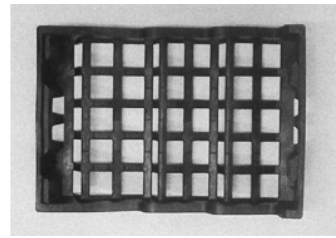

1.1

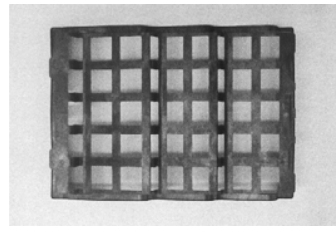

1.2

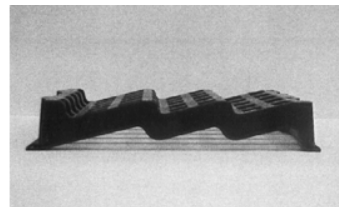

1.3

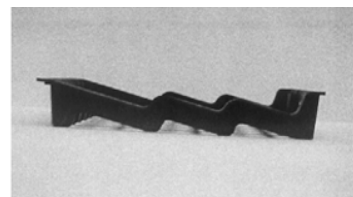

1.4

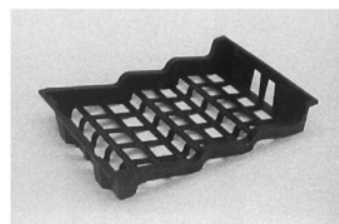

1.6

- (51) 09-03
- (11) 31772
- (21) 2002-34257
- (22) 22.10.2002
- (15) 13.10.2003
- (45) 13.10.2003
- (54) Plato pro balení potravin
- (28) 1
- (32) 11.09.2002
- (31) 129018
- (33) CH
- (73) SOCIÉTÉ DES PRODUITS NESTLÉ S.A., Vevey, CH;
- (72) Ducharme Camille, Blonay, CH;  
Indekeu Eric, Deurne, BE;  
Geens Patrick, Bertem, BE;  
De Neuburg Wouter, Berchem, BE;

- (51) 09-03
- (11) 31773
- (21) 2002-34277
- (22) 04.11.2002
- (15) 13.10.2003
- (45) 13.10.2003
- (54) Nástřih trojúhelníkové krabičky
- (28) 2
- (73) POLÁŠEK Jiří, Hodonín, CZ;
- (72) Polášek Jiří, Hodonín, CZ;

(55)

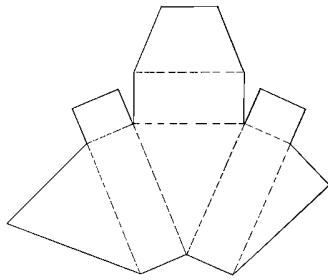

1.1



2.1

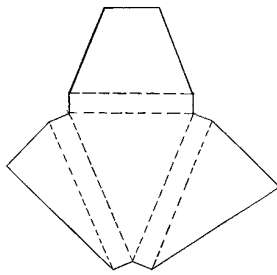

2.1



2.2

- (51) 09-03
- (11) 31806
- (21) 2003-34542
- (22) 27.03.2003
- (15) 29.10.2003
- (45) 29.10.2003
- (54) Kartónové a papírové obaly a krabice
- (28) 5
- (73) VOHRYZEK Martin, Praha, CZ;
- (72) Vohryzek Martin, Praha, CZ;
- (55)

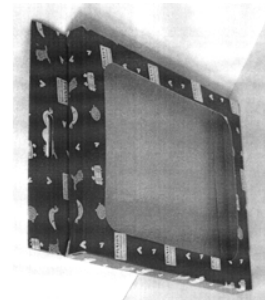

3.1



1.1



3.2

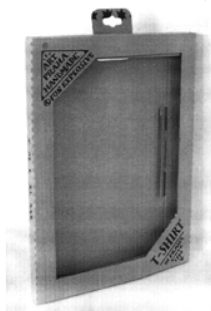

1.2





3.3

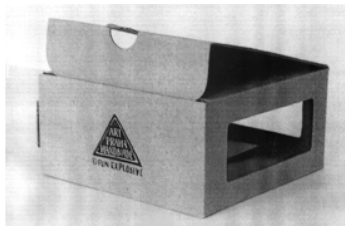

4.1

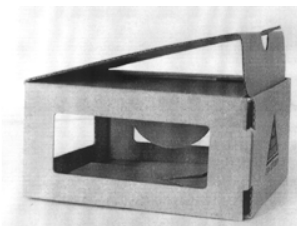

4.2



5.1

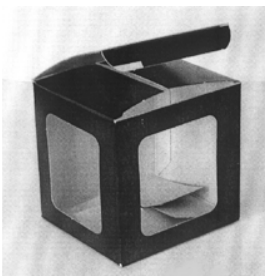

5.2

- (51) **09-03**
- (11) 31809
- (21) 2003-34577
- (22) 17.04.2003
- (15) 29.10.2003
- (45) 29.10.2003
- (54) Obal - vanička
- (28) 3
- (73) COLORCAP ALUMINIUM, Z. O., S. R. O., Havířov, CZ;
- (72) Náhlý František, Šenov, CZ;  
Šimo Jaroslav, Albrechtice, CZ;
- (55)

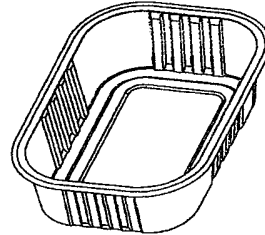

1.1

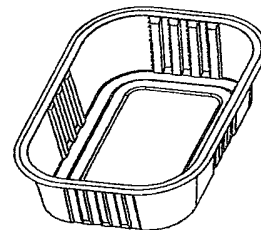

2.1

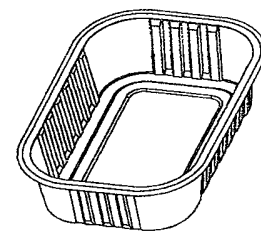

3.1

- (51) **09-03**
- (11) 31811
- (21) 2003-34777
- (22) 23.07.2003
- (15) 29.10.2003
- (45) 29.10.2003
- (54) Obal
- (28) 11
- (73) VÝKRUTA Petr, Praha, CZ;
- (72) Výkruta Petr, Praha, CZ;

(55)



1.1



6.1



2.1



7.1



3.1



8.1



4.1



9.1



5.1



10.1



11.1

- (51) **11-01**  
 (11) 31770  
 (21) 2003-34612  
 (22) 05.05.2003  
 (15) 13.10.2003  
 (45) 31.01.2004  
 (54) Prsteny  
 (28) 180  
 (73) DANDOVÁ Anna, Kralupy nad Vltavou, CZ;  
 DANDA Ladislav, Kralupy nad Vltavou, CZ;  
 (72) Dandová Anna, Kralupy nad Vltavou, CZ;  
 Danda Ladislav, Kralupy nad Vltavou, CZ;

**Zveřejnění průmyslového vzoru,  
 tj. zveřejnění jeho vyobrazení,  
 je odloženo do 31.01.2004**

- (51) **11-02**  
 (11) 31794  
 (21) 2003-34506  
 (22) 07.03.2003  
 (15) 20.10.2003  
 (45) 20.10.2003  
 (54) Skleněné ozdobné předměty  
 (28) 3  
 (32) 12.09.2002, 12.09.2002, 12.09.2002  
 (31) MU 3289/2002, MU 3290/2002, MU 3291/2002  
 (33) AT, AT, AT  
 (73) SWAROVSKI AKTIENGESELLSCHAFT, Triesen,  
 LI;  
 (72) Tabertshofer Heinz, Wattens, AT;  
 Stamey Michael, Orlando, FL, US;  
 Stocker Adolf, St. Ulrich am Pillersee, AT;

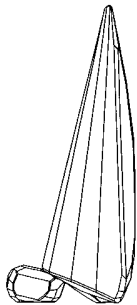

1.4

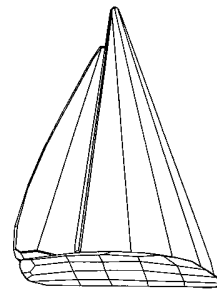

1.5

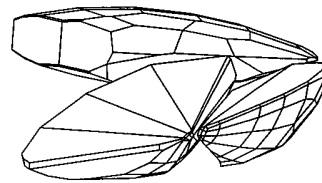

1.6

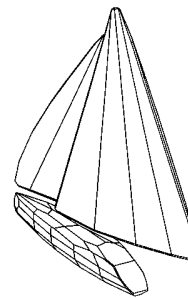

1.7

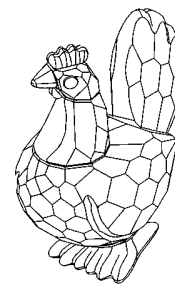

2.2

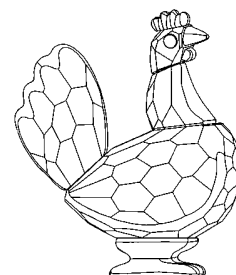

2.3

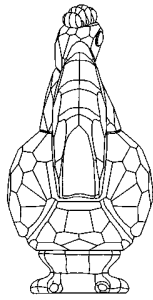

2.4

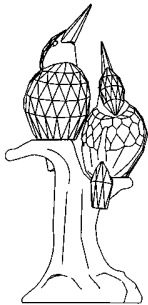

3.2

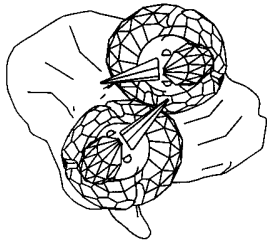

3.5

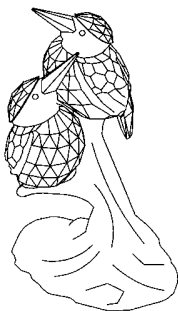

3.6

- (51) **14-03**
- (11) 31796
- (21) 2003-34533
- (22) 24.03.2003
- (15) 20.10.2003
- (45) 20.10.2003
- (54) Telefonní přístroj
- (28) 1
- (32) 23.09.2002
- (31) 155081
- (33) ES
- (73) GUINAZ, S. L., Peralta, ES;
- (72) Guindulain Azcona Alfonso, Peralta, ES;
- (55)

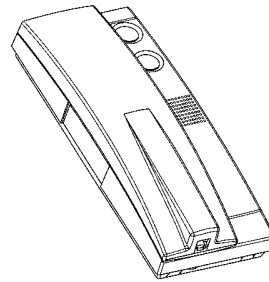

1.1

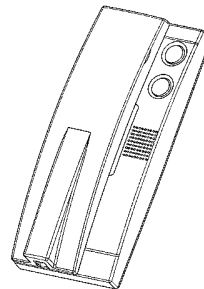

1.2

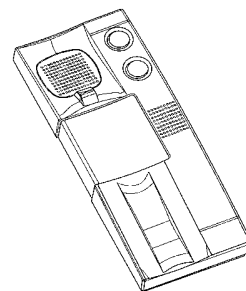

1.3

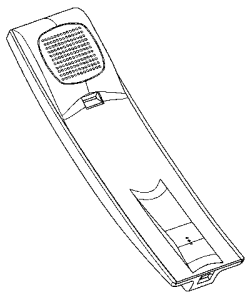

1.4

- (51) **14-03**  
 (11) 31817  
 (21) 2003-34527  
 (22) 20.03.2003  
 (15) 03.11.2003  
 (45) 03.11.2003  
 (54) Podložka pod baterii mobilního telefonu  
 (28) 1  
 (73) HRUŠA Jiří, Pardubice, CZ;  
 (72) Hruša Jiří, Pardubice, CZ;  
 (55)



1.1

- (51) **14-99**  
 (11) 31816  
 (21) 2003-34441  
 (22) 12.02.2003  
 (15) 03.11.2003  
 (45) 03.11.2003  
 (54) Zásobník na kompaktní disky  
 (28) 2  
 (73) PREINER Jiří, Ostrava, CZ;  
 (72) Preiner Jiří, Ostrava, CZ;  
 (55)

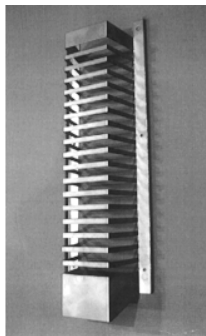

1.1

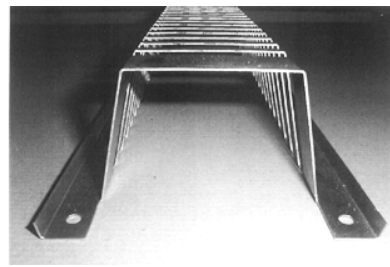

1.2

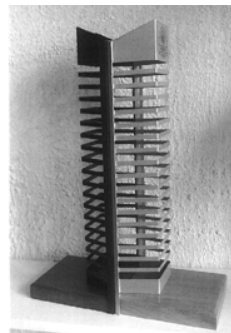

2.1

- (51) **15-03**  
 (11) 31805  
 (21) 2003-34524  
 (22) 20.03.2003  
 (15) 29.10.2003  
 (45) 29.10.2003  
 (54) Zařezávač trávy  
 (28) 1  
 (73) BEDNÁR Lubomír, Břeclav, CZ;  
 (72) Bednár Lubomír, Břeclav, CZ;  
 (55)

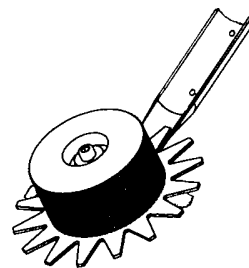

1.1

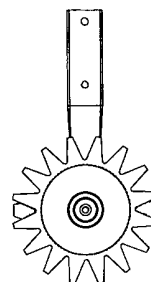

1.2



1.3

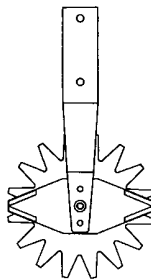

1.4



1.2

- (51) **19-03**
- (11) 31768
- (21) 2003-34607
- (22) 02.05.2003
- (15) 08.10.2003
- (45) 08.10.2003
- (54) Listy kalendáře
- (28) 7
- (73) ROBERT HELVICH - VYDAVATELSTVÍ  
MULTIMÉDIA, Hradec Králové, CZ;
- (72) Helvich Robert, Hradec Králové, CZ;
- (55)

- (51) **17-03**
- (11) 31774
- (21) 2003-34388
- (22) 14.01.2003
- (15) 13.10.2003
- (45) 13.10.2003
- (54) Sedmistrunná basová kytara s modifikovaným  
hmatníkem
- (28) 1
- (73) BEDNÁŘ Dalibor, Napajedla, CZ;
- (72) Bednář Dalibor, Napajedla, CZ;
- (55)



1.1

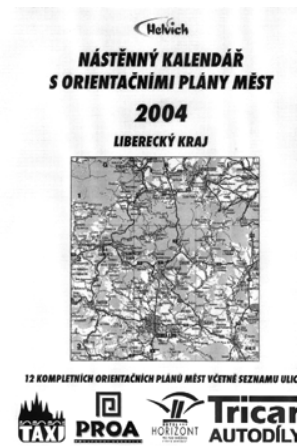

1.1



2.1

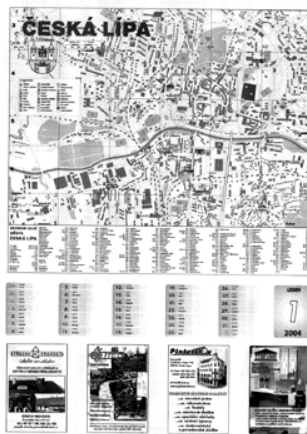

3.1



6.1



4.1



7.1



5.1

- (51) 19-08
- (11) 31788
- (21) 2003-34476
- (22) 25.02.2003
- (15) 20.10.2003
- (45) 20.10.2003
- (54) Etiketa
- (28) 1
- (73) AMERAX, S. R. O., Boskovice, CZ;
- (72) Windcliff Eva, North Vancouver, CA;
- (55)



1.1

- (51) **20-01**
- (11) 31792
- (21) 2003-34496
- (22) 04.03.2003
- (15) 20.10.2003
- (45) 20.10.2003
- (54) Ochranné kryty pro prodejní automaty
- (28) 2
- (73) VORLÍČEK Jiří, Praha, CZ;
- (72) Vorlíček Jiří, Praha, CZ;
- (55)



1.1



2.1

- (51) **21-01**
- (11) 31814
- (21) 2003-34611
- (22) 05.05.2003
- (15) 30.10.2003
- (45) 30.10.2003
- (54) Hračka - autíčko
- (28) 2
- (73) TUČEK Antonín, Varnsdorf, CZ;
- (72) Tuček Antonín, Varnsdorf, CZ;
- (55)



1.1

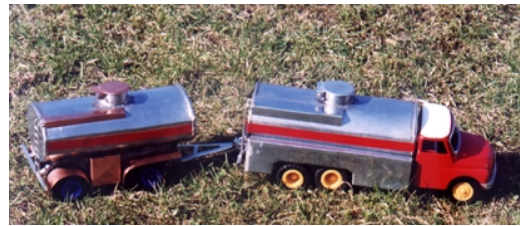

2.1

- (51) **21-01**
- (11) 31815
- (21) 2003-34841
- (22) 01.09.2003
- (15) 30.10.2003
- (45) 30.10.2003
- (54) Hračka - autíčko
- (28) 2
- (73) TUČEK Antonín, Varnsdorf, CZ;
- (72) Tuček Antonín, Varnsdorf, CZ;
- (55)



1.1



2.1

- (51) **21-02**
- (11) 31765
- (21) 2003-34561
- (22) 09.04.2003
- (15) 02.10.2003
- (45) 02.10.2003
- (54) Lyžařské vázání
- (28) 1
- (73) SP DRAŽICE S. R. O., Benátky nad Jizerou, CZ;
- (72) Luhan Jan, Benátky nad Jizerou, CZ;



(55)

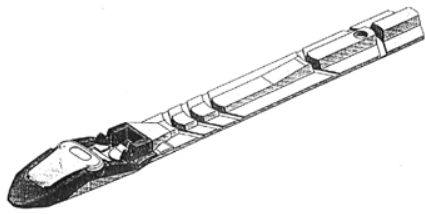

1.1



1.2

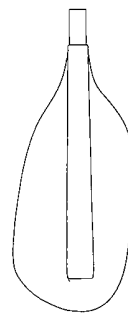

1.3

- (51) **21-02**
- (11) 31807
- (21) 2003-34555
- (22) 04.04.2003
- (15) 29.10.2003
- (45) 29.10.2003
- (54) Asymetrický list kajakového pádla
- (28) 1
- (73) MRÁČEK Michal, Brno, CZ;
- (72) Mráček Michal, Brno, CZ;
- (55)

- (51) **21-03**
- (11) 31787
- (21) 2003-34474
- (22) 24.02.2003
- (15) 20.10.2003
- (45) 20.10.2003
- (54) Hlavolam
- (28) 2
- (73) CLEVER TOYS, S. R. O., Moravský Krumlov, CZ;
- (72) Lapeš Martin, Moravský Krumlov, CZ;
- (55)

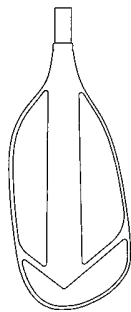

1.1



1.2



1.1



1.3



2.2



2.3

- (51) **23-03**
- (11) 31798
- (21) 2003-34543
- (22) 27.03.2003
- (15) 20.10.2003
- (45) 20.10.2003
- (54) Topné těleso
- (28) 5
- (73) RAVAK A. S., Příbram, CZ;
- (72) Čapek Jaroslav Ing., Březnice, CZ;
- (55)

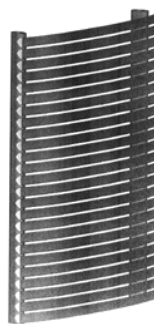

3.1

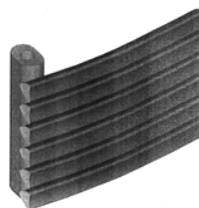

3.2

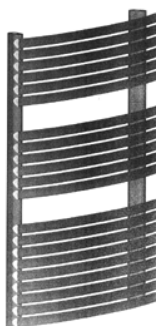

1.1



4.1

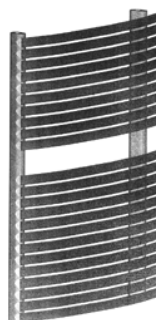

2.1



5.1

- (51) **23-03**  
 (11) 31799  
 (21) 2003-34544  
 (22) 27.03.2003  
 (15) 20.10.2003  
 (45) 20.10.2003  
 (54) Trubkový profil pro topné těleso  
 (28) 2  
 (73) RAVAK A. S., Příbram, CZ;  
 (72) Čapek Jaroslav Ing., Břežnice, CZ;  
 (55)



1.1



2.1

- (51) **23-04**  
 (11) 31777  
 (21) 2003-34536  
 (22) 25.03.2003  
 (15) 13.10.2003  
 (45) 13.10.2003  
 (54) Větrací mřížka se stavitelným upínáním  
 (28) 1  
 (73) HACO, SPOL. S R.O., Liberec, CZ;  
 (72) Havlín Martin, Liberec, CZ;  
 (55)

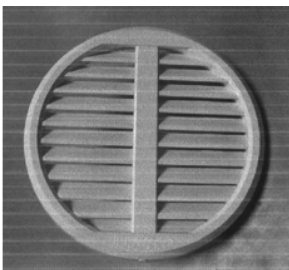

1.1

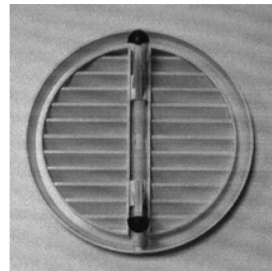

1.2

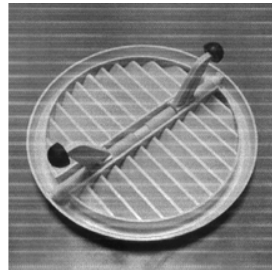

1.3

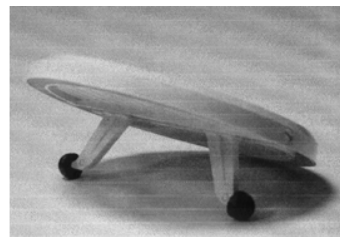

1.4

- (51) **24-02**  
 (11) 31790  
 (21) 2003-34491  
 (22) 03.03.2003  
 (15) 20.10.2003  
 (45) 20.10.2003  
 (54) Aparát pro endogenní dýchání  
 (28) 1  
 (73) KOZLOV Igor MUDr., Praha, CZ;  
 (72) Kozlov Igor MUDr., Praha, CZ;  
 (55)

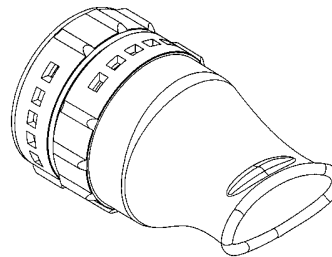

1.1

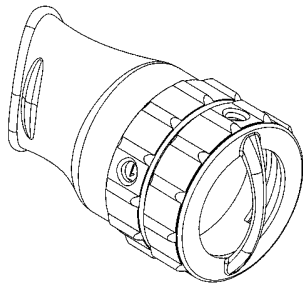

1.2



4.1

- (51) **24-04**  
 (11) 31780  
 (21) 2003-34614  
 (22) 06.05.2003  
 (15) 13.10.2003  
 (45) 13.10.2003  
 (54) Dámský hygienický kornout a trychtýřek a jejich nástříhy  
 (28) 6  
 (73) KESSNER František, Hradec Králové, CZ;  
 (72) Kessner František, Hradec Králové, CZ;  
 (55)

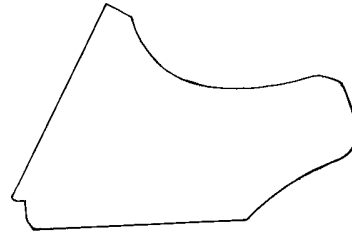

5.1

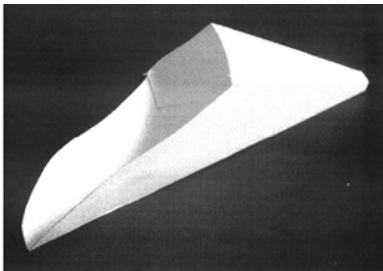

1.1

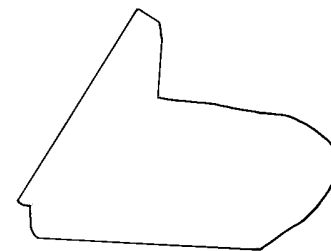

6.1

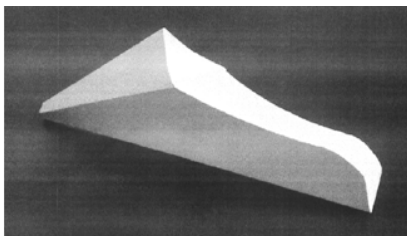

2.1

- (51) **24-04**  
 (11) 31812  
 (21) 2002-33909  
 (22) 06.05.2002  
 (15) 30.10.2003  
 (45) 30.10.2003  
 (54) Čirá náplast s kovovou vložkou a krytem  
 (28) 17  
 (32) 06.11.2001  
 (31) 29/150,538  
 (33) US  
 (73) BOEHRINGER INGELHEIM PHARMACEUTICALS, INC., Ridgefield, CT, US;  
 (72) Horhota Stephen, Brookfield, CT, US;  
 Saim Said, New Milford, CT, US;  
 Rondano Leigh Ann, Bethel, CT, US;  
 Hardy Michael, Southbury, CT, US;  
 (55)

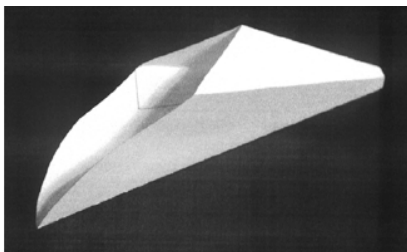

3.1

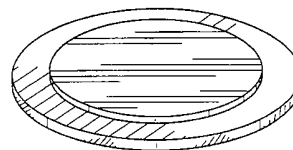

1.1

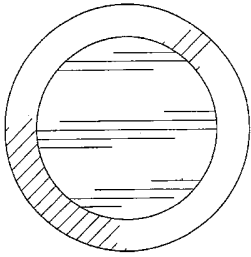

1.2

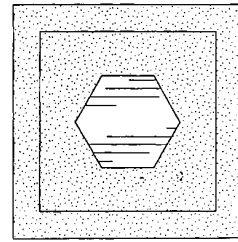

2.4

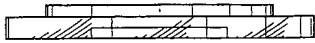

1.3

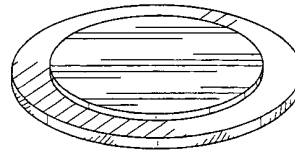

3.1

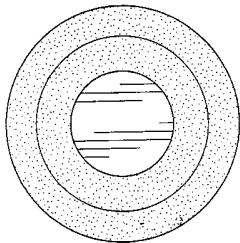

1.4

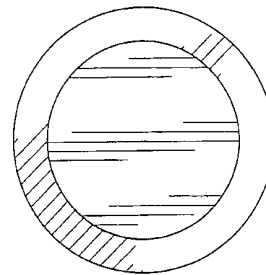

3.2

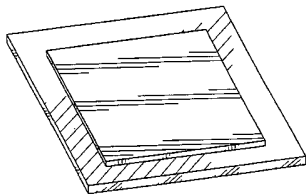

2.1

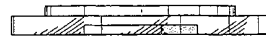

3.3

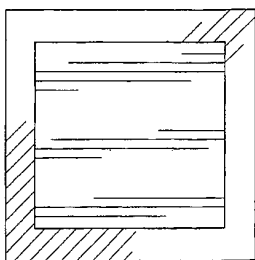

2.2

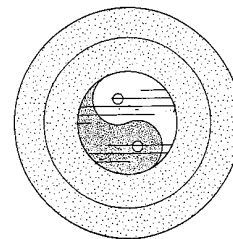

3.7

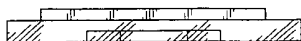

2.3

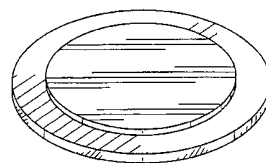

4.1

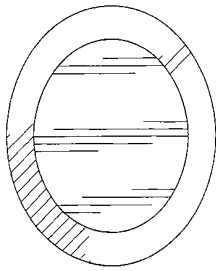

4.2



4.3

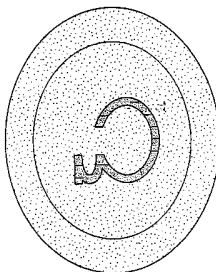

4.7

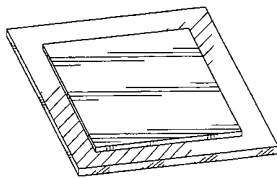

5.1

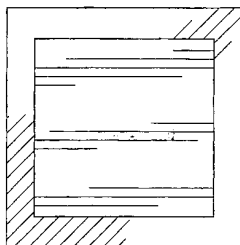

5.2

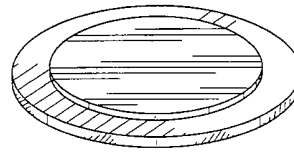

5.3

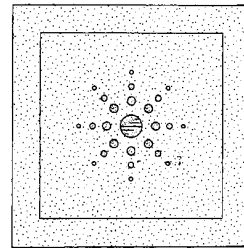

5.4

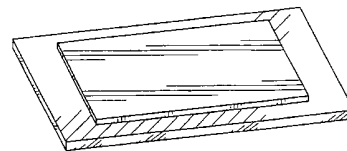

6.1

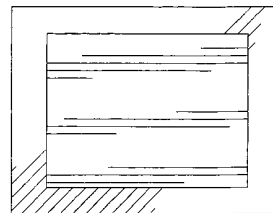

6.2

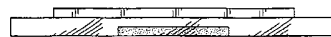

6.3

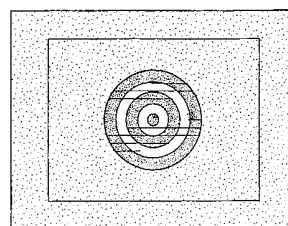

6.5

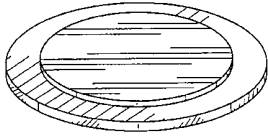

7.1

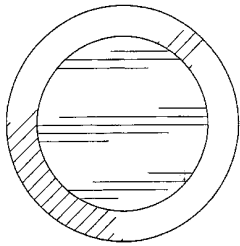

7.2

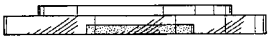

7.3

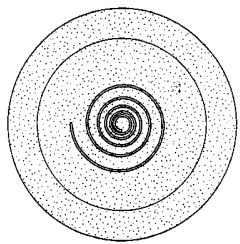

7.7

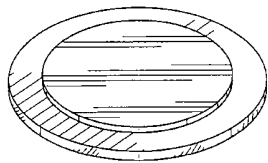

8.1

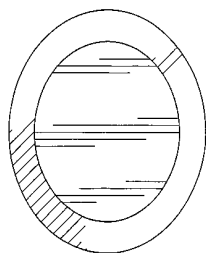

8.2

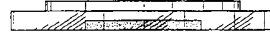

8.3

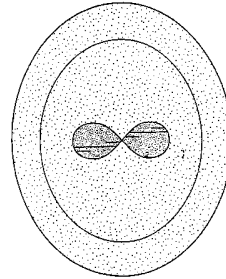

8.5

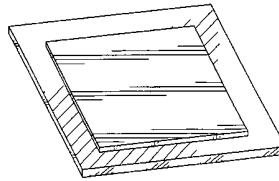

9.1

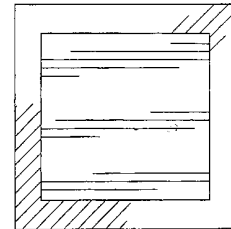

9.2

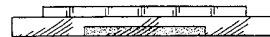

9.3

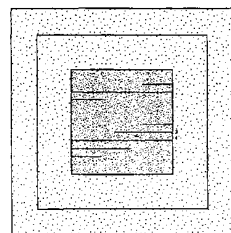

9.4

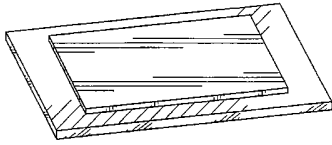

10.1

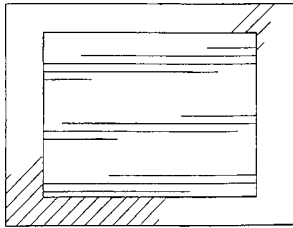

10.2

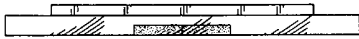

10.3

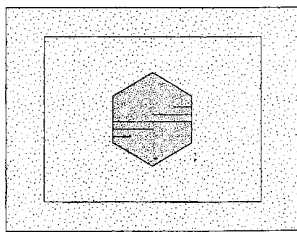

10.5

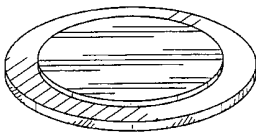

11.1

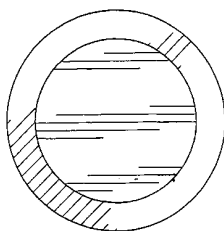

11.2

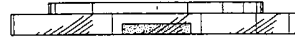

11.3

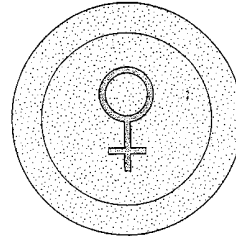

11.6

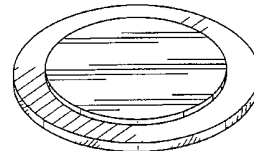

12.1

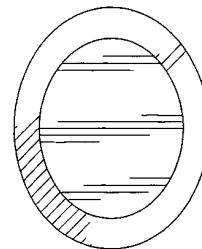

12.2

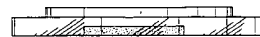

12.3

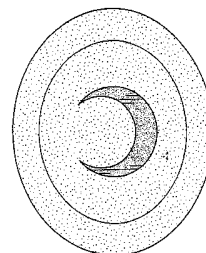

12.6



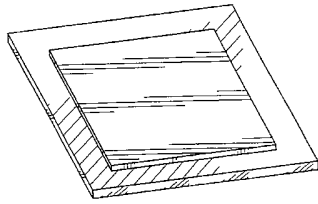

13.1

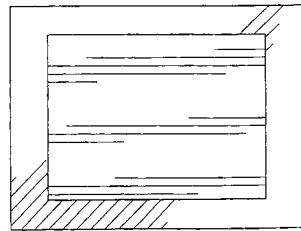

14.2

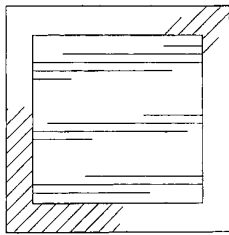

13.2

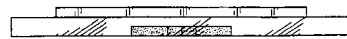

14.3

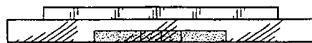

13.3

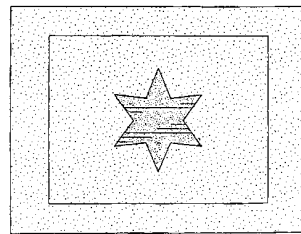

14.5

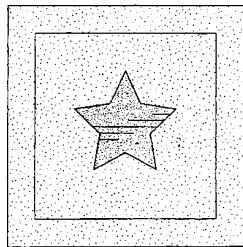

13.6

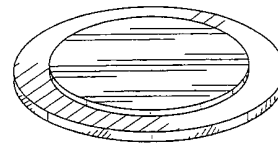

15.1

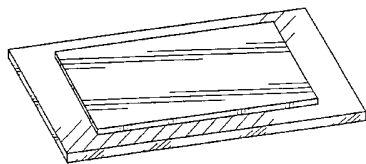

14.1

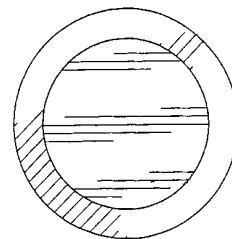

15.2



15.3

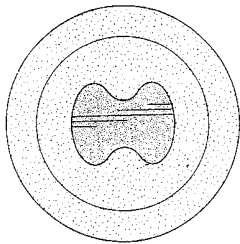

15.5

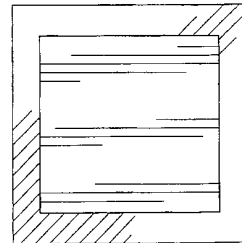

17.2

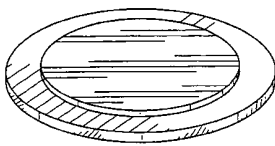

16.1

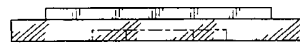

17.3

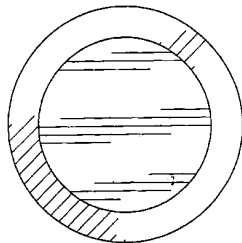

16.2

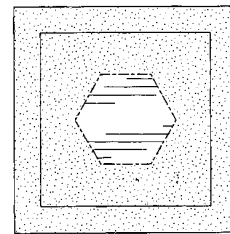

17.4

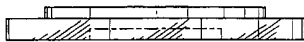

16.3

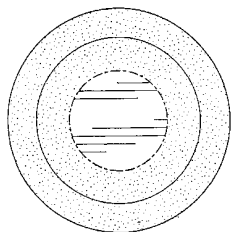

16.4

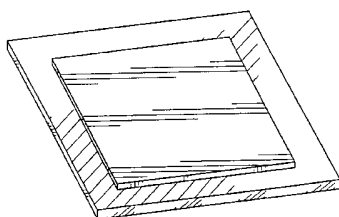

17.1

- (51) **24-04**
- (11) 31813
- (21) 2002-33910
- (22) 06.05.2002
- (15) 30.10.2003
- (45) 30.10.2003
- (54) Čirá náplast s kovovou vložkou
- (28) 16
- (32) 06.11.2001
- (31) 29/150,550
- (33) US
- (73) BOEHRINGER INGELHEIM PHARMACEUTICALS, INC., Ridgefield, CT, US;
- (72) Saim Saind, New Milford, CT, US;  
Horhota Stephen, Brookfield, CT, US;  
Rondano Leigh Ann, Bethel, CT, US;  
Hardy Michael, Southbury, CT, US;
- (55)

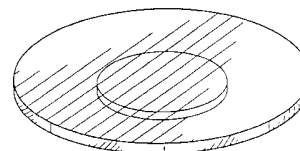

1.1

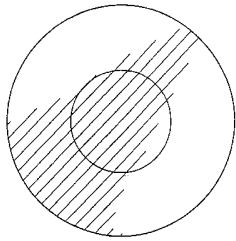

1.2

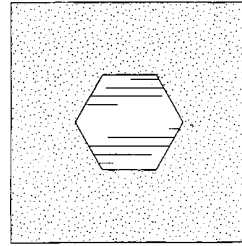

2.4

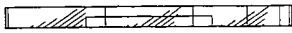

1.3

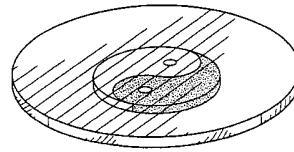

3.1

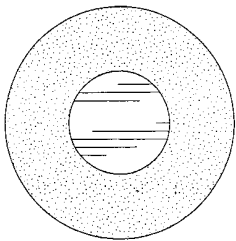

1.4

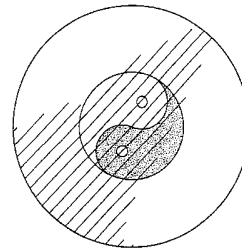

3.2

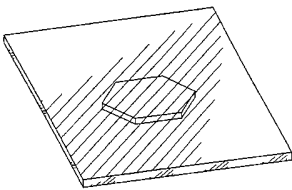

2.1

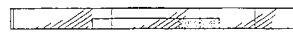

3.3

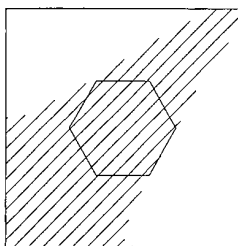

2.2

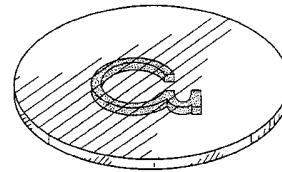

4.1

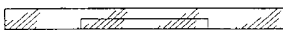

2.3

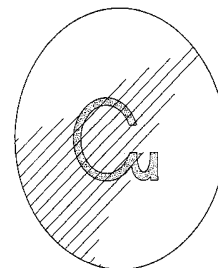

4.2

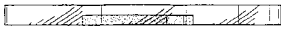

4.3

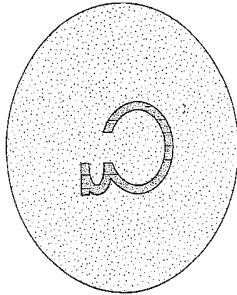

4.7

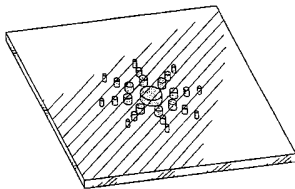

5.1

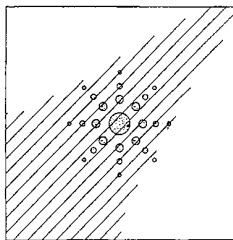

5.2

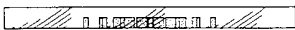

5.3

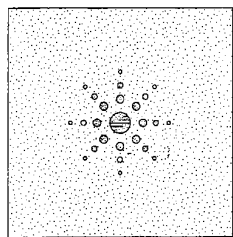

5.4

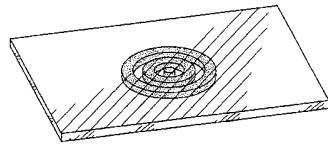

6.1

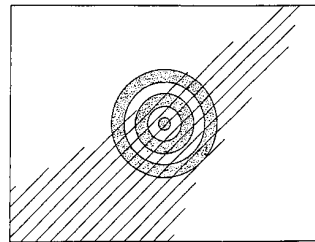

6.2

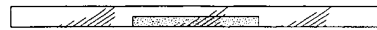

6.3

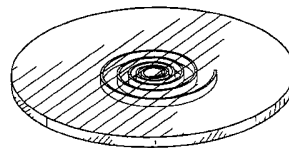

7.1

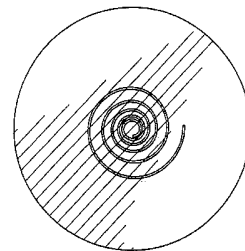

7.2

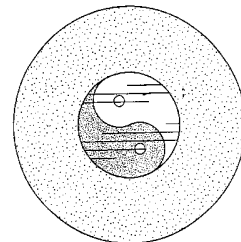

7.3

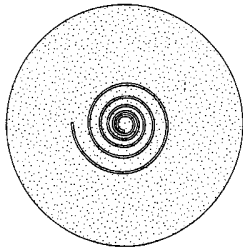

7.7

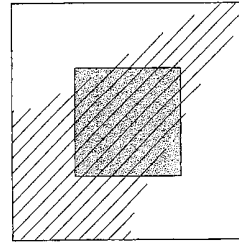

9.2

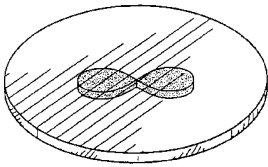

8.1

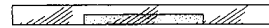

9.3

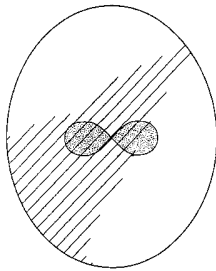

8.2

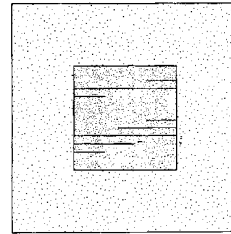

9.4

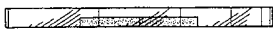

8.3

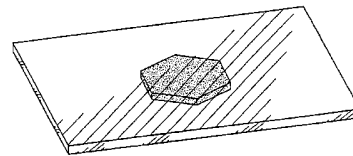

10.1

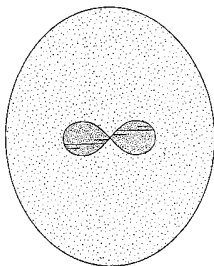

8.5

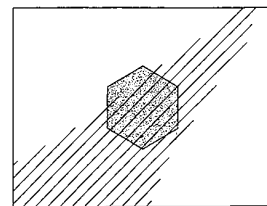

10.2

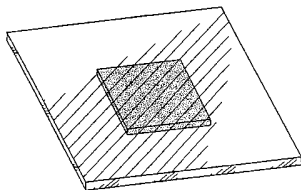

9.1



10.3

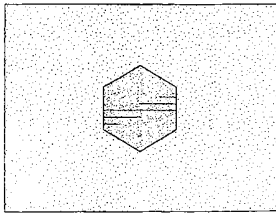

10.5

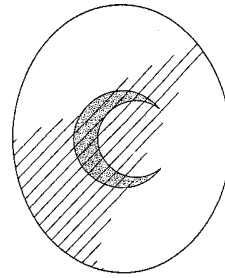

12.2

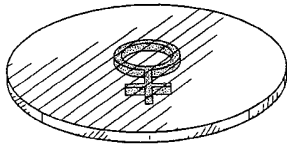

11.1



12.3

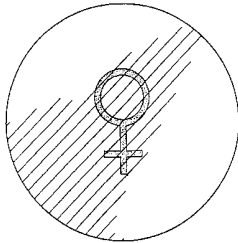

11.2

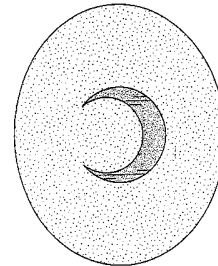

12.6

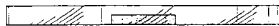

11.3

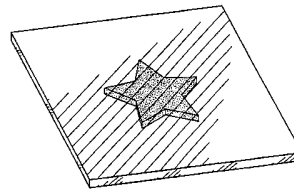

13.1

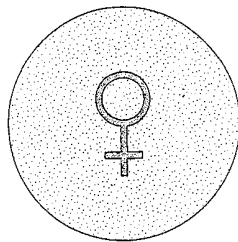

11.6

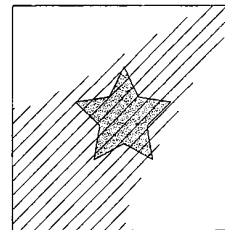

13.2

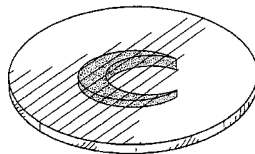

12.1

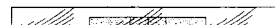

13.3

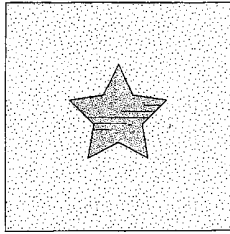

13.6

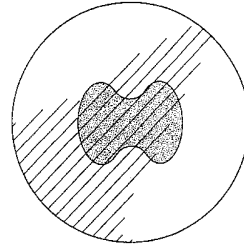

15.2

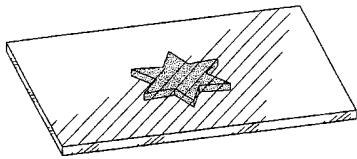

14.1

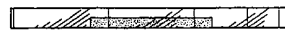

15.3

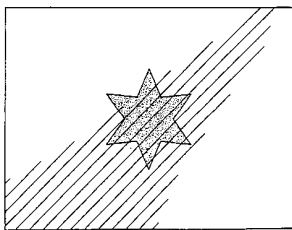

14.2

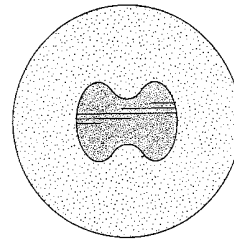

15.5

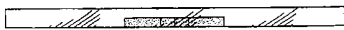

14.3

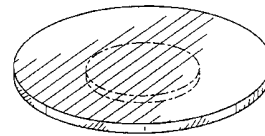

16.1

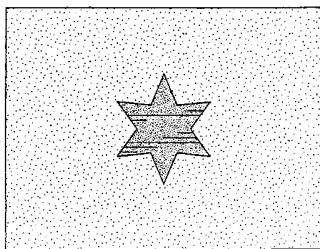

14.5

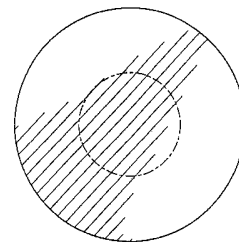

16.2

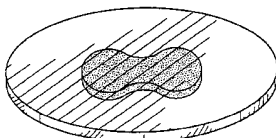

15.1



16.3

- (51) **24-99**
- (11) 31779
- (21) 2003-34609
- (22) 02.05.2003
- (15) 13.10.2003
- (45) 13.10.2003
- (54) Náramek s léčebnými účinky
- (28) 1
- (73) TABACHOVÁ Karin, Praha, CZ;
- (72) Tabachová Karin, Praha, CZ;
- (55)



1.2



1.3

- (51) **25-01**
- (11) 31784
- (21) 2003-34449
- (22) 13.02.2003
- (15) 20.10.2003
- (45) 20.10.2003
- (54) Střešní krytina - taška s výstupkem
- (28) 15
- (73) BRAMAC STŘEŠNÍ SYSTÉMY SPOL. S R. O.,  
Praha, CZ;
- (72) Zlesák Josef, Horka, CZ;
- Nováček Vladimír, Předměřice nad Jizerou, CZ;
- (55)

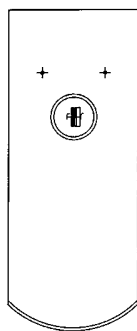

1.1



1.2

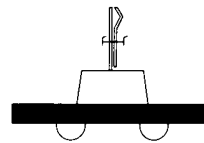

1.3

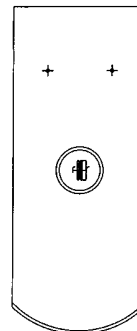

2.1

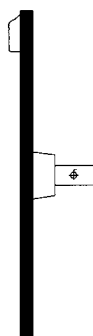

2.2

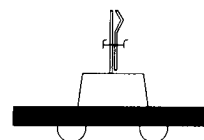

2.3



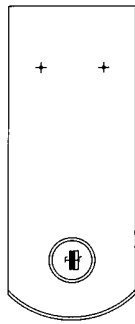

3.1

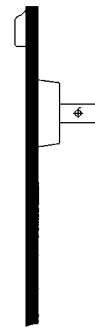

4.2



3.2

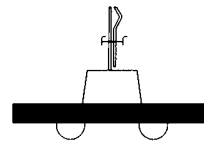

4.3

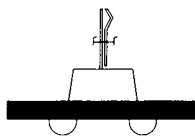

3.3

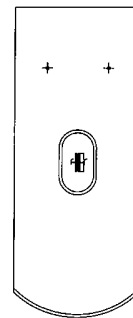

5.1

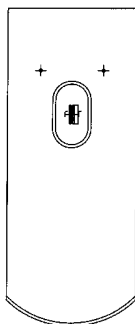

4.1

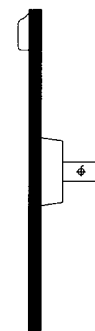

5.2

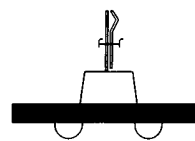

5.3

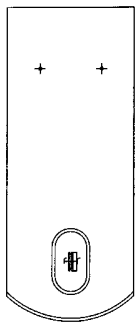

6.1



7.2



6.2

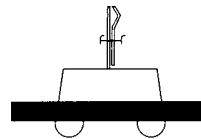

7.3

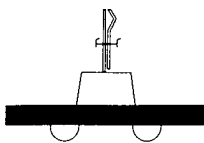

6.3

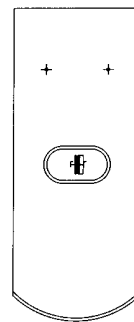

8.1

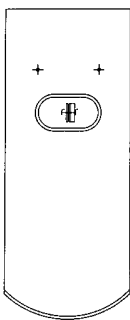

7.1

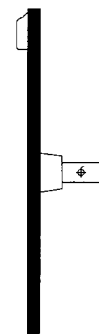

8.2

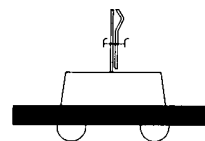

8.3

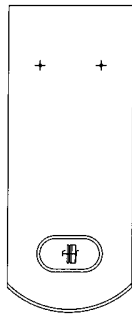

9.1

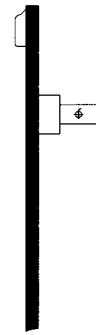

10.2



9.2

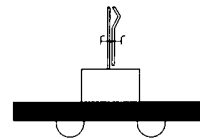

10.3

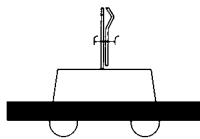

9.3

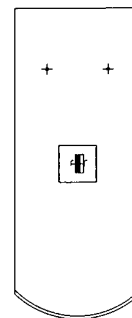

11.1

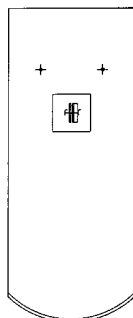

10.1

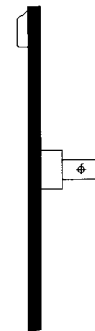

11.2

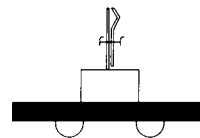

11.3



12.1

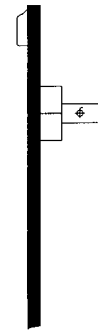

13.2



12.2

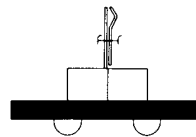

13.3

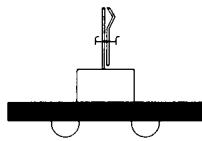

12.3

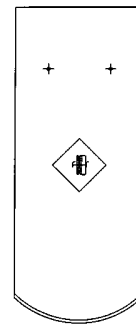

14.1

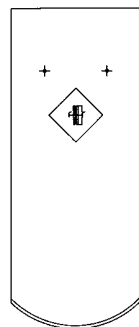

13.1

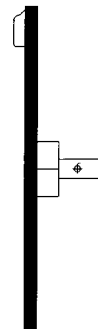

14.2

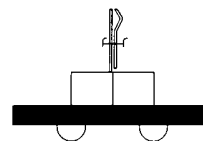

14.3

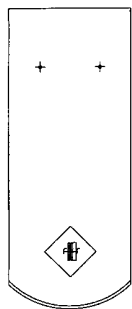

15.1



15.2

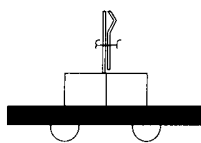

15.3

- (51) 25-02
- (11) 31776
- (21) 2003-34535
- (22) 25.03.2003
- (15) 13.10.2003
- (45) 13.10.2003
- (54) Dvířka pod obklad
- (28) 1
- (73) HACO, SPOL. S R.O., Liberec, CZ;
- (72) Havlín Martin, Liberec, CZ;
- (55)

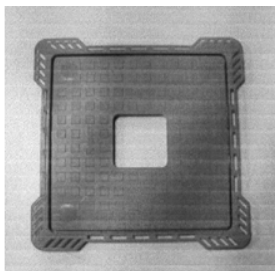

1.1

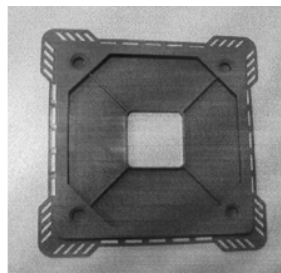

1.2

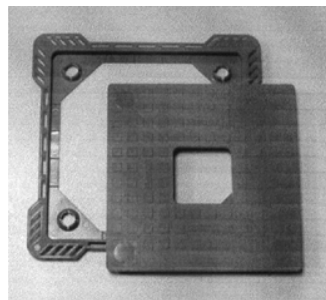

1.3

- (51) 25-02
- (11) 31786
- (21) 2003-34460
- (22) 18.02.2003
- (15) 20.10.2003
- (45) 20.10.2003
- (54) Podlahový panel k ukládání topného potrubí
- (28) 16
- (73) ABRAHAM Petr, Hudlice, CZ;
- (72) Abraham Petr, Hudlice, CZ;
- (55)

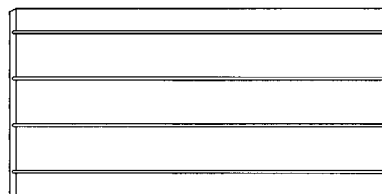

1.1

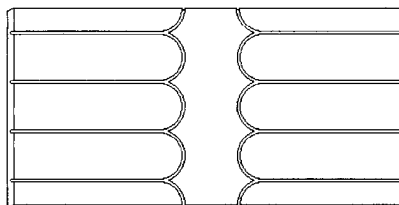

2.1

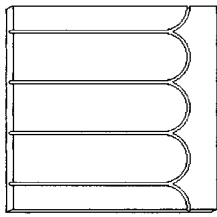

3.1

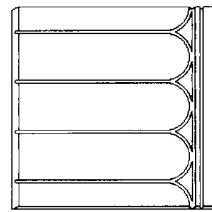

9.1

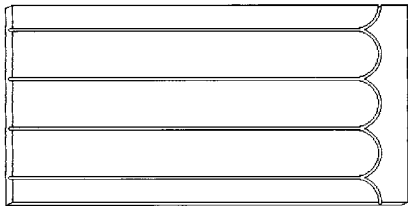

4.1

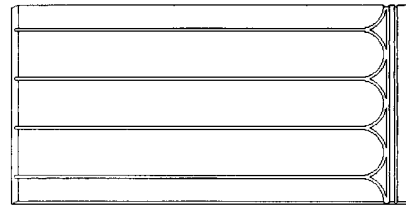

10.1

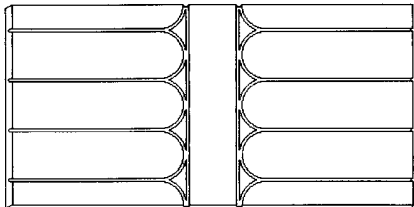

5.1

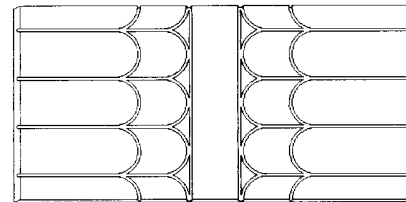

11.1

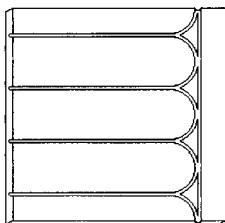

6.1

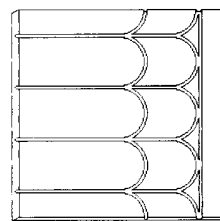

12.1

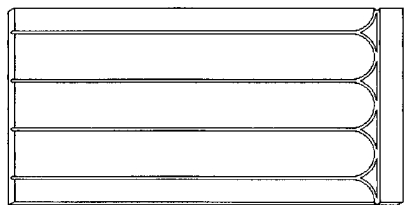

7.1

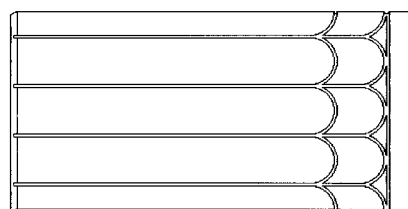

13.1

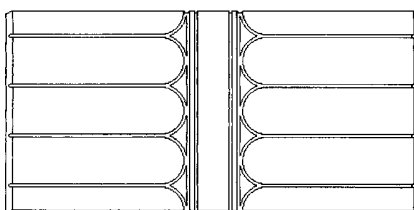

8.1

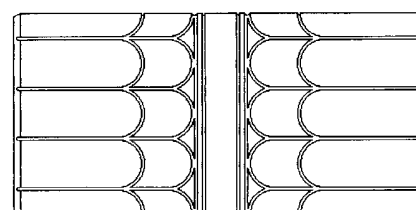

14.1

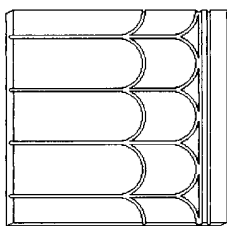

15.1



3.1

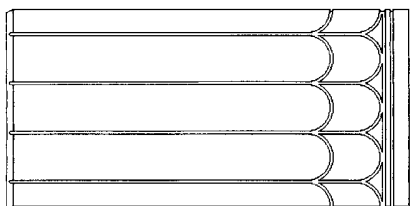

16.1

- (51) **99-00**  
 (11) 31810  
 (21) 2003-34584  
 (22) 25.04.2003  
 (15) 29.10.2003  
 (45) 29.10.2003  
 (54) Schránka na dopisy  
 (28) 3  
 (73) ETABLISSEMENTS DECAYEUX, SOCIÉTÉ PAR  
 ACTIONS SIMPLIFIÉE, Feuquieres-en-Vimeu, FR;  
 (72) Decayeux Etienne, Feuquieres-en-Vimeu, FR;  
 (55)



1.1



2.1

## Seznam majitelů zapsaných průmyslových vzorů

(73)	(11)	(51)	(73)	(11)	(51)
ABRAHAM Petr, Hudlice, CZ;	31786	25-02	KESSNER František, Hradec Králové, CZ;	31780	24-04
AMERAX, S. R. O., Boskovice, CZ;	31788	19-08	KONINKLIJKE PHILIPS ELECTRONICS N.V., Eindhoven, NL;	31801	07-05
BEDNÁŘ Lubomír, Břeclav, CZ;	31805	15-03	KONINKLIJKE PHILIPS ELECTRONICS N.V., Eindhoven, NL;	31789	07-02
BEDNÁŘ Dalibor, Napajedla, CZ;	31774	17-03	KOZLOV Igor MUDr., Praha, CZ;	31790	24-02
BELVEDERE ČESKÁ REPUBLIKA SPOL. S. R. O., Praha, CZ;	31802	09-01	KUČEROVSKÝ Richard, Brno, CZ;	31769	06-01, 06-0
BOEHRINGER INGELHEIM PHARMACEUTICALS, INC., Ridgefield, CT, US;	31813	24-04	MINISTERSTVO OBRANY, Praha, CZ;	31766	02-02
BOEHRINGER INGELHEIM PHARMACEUTICALS, INC., Ridgefield, CT, US;	31812	24-04	MRÁČEK Michal, Brno, CZ;	31807	21-02
BRAMAC STŘEŠNÍ SYSTÉMY SPOL. S. R. O., Praha, CZ;	31784	25-01	NÁSTROJÁRNA S+H S.R.O., Mělník, CZ;	31808	08-08
CALOR S. A., Lyon, FR;	31800	07-05	NELI, A. S., Vyškov, CZ;	31782	09-01
CLEVER TOYS, S. R. O., Moravský Krumlov, CZ;	31787	21-03	PEŠLOVÁ Jana Ing., Hradec Králové, CZ;	31797	03-01
COLGATE-PALMOLIVE COMPANY, New York, NY, US;	31791	04-02	POLÁŠEK Jiří, Hodonín, CZ;	31773	09-03
COLGATE-PALMOLIVE COMPANY, New York, NY, US;	31785	04-02	PREINER Jiří, Ostrava, CZ;	31816	14-99
COLORCAP ALUMINIUM, Z. O., S. R. O., Havířov, CZ;	31809	09-03	RAVAK A. S., Příbram, CZ;	31799	23-03
DANDA Ladislav, Kralupy nad Vltavou, CZ;	31770	11-01	RAVAK A. S., Příbram, CZ;	31798	23-03
DANDOVÁ Anna, Kralupy nad Vltavou, CZ;	31770	11-01	ROBERT HELVICH - VYDAVATELSTVÍ MULTIMÉDIA, Hradec Králové, CZ;	31768	19-03
ETABLISSEMENTS DECAYEUX, SOCIÉTÉ PAR ACTIONS SIMPLIFIÉE, Feuquières-en-Vimeu, FR;	31810	99-00	SOCIÉTÉ DES PRODUITS NESTLÉ S.A., Vevey, CH;	31772	09-03
GUINAZ, S. L., Peralta, ES;	31796	14-03	SP DRAŽICE S. R. O., Benátky nad Jizerou, CZ;	31765	21-02
HACO, SPOL. S R.O., Liberec, CZ;	31777	23-04	STABBURET AS, Kolbotn, NO;	31778	09-01
HACO, SPOL. S R.O., Liberec, CZ;	31776	25-02	SUTTER FINANZIARIA S. P. A., Borghetto Borbera, IT;	31783	09-01
HANUŠ Martin, Nový Knín, CZ;	31767	03-01	SWAROVSKI AKTIENGESELLSCHAFT, Triesen, LI;	31794	11-02
HENKEL KOMMANDITGESELLSCHAFT AUF AKTIEN, Düsseldorf, DE;	31781	09-01	TABACHOVÁ Karin, Praha, CZ;	31779	24-99
HRUŠA Jiří, Pardubice, CZ;	31817	14-03	TUČEK Antonín, Varnsdorf, CZ;	31814	21-01
INNOTHERA TOPIC INTERNATIONAL SOCIÉTÉ ANONYME, Arcueil, FR;	31795	05-05	TUČEK Antonín, Varnsdorf, CZ;	31815	21-01
INTERIER ŘÍČANY A. S., Říčany, CZ;	31764	06-06	UNILEVER ČR, SPOL. S R. O., Praha, CZ;	31804	09-01
JESENICKÉ PRAMENY NOVÁ PLÁŇ, A. S., Nová Pláň, CZ;	31775	09-01	VOHRYZEK Martin, Praha, CZ;	31806	09-03
			VORLÍČEK Jiří, Praha, CZ;	31792	20-01
			VORWERK ELEKTROWERKE GMBH & CO. KG, Wuppertal, DE;	31771	09-01, 09-0
			VÝKRUTA Petr, Praha, CZ;	31811	09-03



ZEPTEP Philip, Monaco, MC;	31803	07-07
ZEPTEP PHILIP, Monaco, MC;	31793	07-02

## ÚŘEDNÍ ROZHODNUTÍ A OZNÁMENÍ

### MK4A, MK4F      Zánik patentů a autorských osvědčení uplynutím doby platnosti

(11)	(21)	Int.Cl.(51)	(11)	(21)	Int.Cl.(51)
273751	1988-2588	5/A 61 K 31/23			
278516	1991-978	5/C 12 N 15/70			
278543	1983-7289	5/G 01 K 13/00			
281582	1983-7968	6/C 21 D 1/74			

### MM4A, MM4F      Zánik patentů a autorských osvědčení nezaplacením ročních poplatků

(11)	(21)	Int.Cl.(51)	(11)	(21)	Int.Cl.(51)
265647	1988-2147	4/C 12 N 1/20	285797	1997-3140	6/C 07 D 487/04
265648	1988-2148	4/C 12 N 1/20	285859	1996-2980	6/A 61 M 11/00
265733	1988-1859	4/C 07 C 177/00	285871	1998-4346	6/B 60 R 22/46
268149	1988-2681	4/B 21 B	285886	1998-961	6/B 26 D 1/46
269158	1988-2261	4/A 61 F 2/14	286026	1994-818	5/H 01 R 15/12
271606	1988-2470	5/A 61 F 2/14	286266	1994-2319	7/C 07 J 41/00
275780	1989-3056	5/C 08 L 71/12	286301	1997-3051	7/C 07 D 498/22
276479	1989-2080	5/C 04 B 7/52	286317	1994-3269	7/B 21 D 39/03
276630	1989-2100	5/C 08 F 283/01	286471	1992-1109	7/A 23 L 1/10
277086	1990-1530	5/A 22 C 11/10	286493	1994-2745	7/G 11 B 23/38
277099	1990-2396	5/C 08 K 3/22	286587	1997-3448	7/H 01 R 4/50
277808	1990-1380	5/C 11 B 3/10	286951	1994-2142	7/B 65 D 65/12
278693	1988-1872	5/F 02 N 17/04	286987	1997-975	7/C 04 B 11/00
280159	1988-2259	6/F 23 N 1/02	286988	1997-976	7/C 04 B 28/06
280663	1992-927	6/H 02 G 9/06	287015	1995-2612	7/B 26 D 1/553
280923	1994-922	6/F 16 B 15/04	287230	1998-1059	7/A 41 C 3/00
281289	1994-583	6/D 03 D 47/34	287353	1991-851	7/C 07 D 413/04
281414	1985-2567	6/C 07 C 13/28	287376	1993-2047	7/C 09 D 175/04
281605	1992-885	6/A 61 B 17/38	287377	1994-920	7/B 32 B 27/32
281631	1992-1044	6/B 41 M 3/14	287768	1995-733	7/C 07 D 213/82
282064	1987-2075	6/A 01 N 25/32	287885	1993-586	7/C 07 K 5/08
282174	1991-942	6/F 15 B 15/16	287910	1996-2977	7/B 01 D 53/56
282462	1995-905	6/C 22 B 7/02	287966	1996-3187	7/A 61 F 13/53
282514	1992-851	6/F 01 N 3/20	288008	1997-3224	7/A 61 K 7/48
282838	1992-939	6/B 01 J 38/68	288189	1998-1090	7/C 09 D 1/12
282923	1993-2058	6/C 02 F 3/28	288220	1998-3011	7/D 21 H 17/63
283605	1995-2446	6/A 61 J 1/00	288236	1995-2750	7/B 65 D 5/54
283805	1994-888	6/B 29 C 53/66	288296	1995-2572	7/C 07 C 53/08
283873	1996-3316	6/B 27 N 3/18	288432	1996-2993	7/A 61 F 13/15
284115	1994-909	6/B 60 R 25/00	288435	1997-862	7/C 07 C 29/149
284244	1994-2424	6/G 21 C 3/328	288557	1995-3054	7/B 65 D 5/50
284379	1996-2982	6/C 07 D 451/02	288750	1998-3130	7/G 06 K 19/077
284566	1996-91	6/G 21 C 3/334	289085	1992-888	7/C 07 F 9/145
284667	1997-1005	6/B 63 H 1/10	289093	1997-3223	7/C 07 D 239/34
284725	1996-2899	6/C 07 D 305/14	289106	1997-3150	7/D 21 H 27/00
285153	1993-639	6/A 01 D 34/24	289159	1997-3399	7/C 23 C 28/00
285172	1994-737	6/B 21 C 25/10	289211	1995-768	7/A 61 K 9/70
285302	1988-1935	6/A 61 K 35/32	289317	1995-910	7/C 07 D 417/10
285311	1997-1010	6/H 01 H 85/08	289343	1997-2899	7/C 07 K 14/62
285423	1994-792	6/B 32 B 15/08	289447	1998-3144	7/A 61 K 7/13
285438	1996-3607	6/B 60 R 22/46	289458	1997-3228	7/G 01 N 1/22
285470	1994-762	6/C 10 L 1/08	289489	1995-740	7/F 16 B 7/04
285521	1994-763	6/C 10 L 1/08	289536	1995-734	7/C 07 D 213/82
285695	1991-852	6/C 08 B 37/16	289750	1994-893	7/C 07 D 209/22
285784	1998-931	6/D 01 H 9/18	289791	1994-894	7/C 07 D 209/22
285787	1998-3468	6/E 05 C 1/04	290003	1994-742	7/B 24 D 3/04

290010	1999-3556	7/B 01 F 15/02
290076	1997-3723	7/C 02 F 3/30
290191	1997-1017	7/F 01 D 25/16
290334	1997-1008	7/C 07 C 45/78
290335	1997-3179	7/B 32 B 27/08
291014	1998-887	7/F 21 V 13/04
291228	1994-2706	7/F 41 H 5/007
291248	1996-3409	7/F 16 J 15/44
291253	1998-3589	7/F 02 M 51/04
291258	1999-1013	7/A 61 K 9/24
291260	1994-3153	7/B 65 G 15/58
291262	1995-705	7/C 07 C 51/48
291277	1997-396	7/A 01 J 25/00
291281	1996-1869	7/A 61 K 38/51
291302	2000-3114	7/C 07 D 487/04
291308	1999-2133	7/C 07 J 9/00
291311	1999-2391	7/A 61 K 6/08
291313	2001-1499	7/B 60 C 23/12
291317	1998-3961	7/B 01 D 61/14
291320	1999-1306	7/B 60 R 11/02
291323	1999-2039	7/C 07 D 471/10
291340	1997-4224	7/F 03 D 3/00
291347	1995-437	7/F 16 G 3/02

**MK1K****Zánik užitečných vzorů uplynutím doby platnosti**

(11)	(21)	Int.Cl.(51)	(11)	(21)	Int.Cl.(51)
1151	1993-1458	5/B 22 D 11/08	8638	1999-9215	6/D 03 D 49/02
1329	1993-1507	5/B 65 D 67/00	8639	1999-9229	6/D 03 D 15/00
1330	1993-1508	5/A 21 D 13/08	8640	1999-9236	6/B 32 B 29/00
1422	1993-1409	5/E 06 B 5/16	8641	1999-9246	6/B 62 H 5/00
1425	1993-1419	5/E 04 C 3/02	8642	1999-9255	6/A 63 F 9/12
1573	1993-1519	5/C 10 L 1/02	8656	1999-9264	6/D 05 B 55/10
1708	1993-1477	5/A 61 G 17/00	8693	1999-9147	6/A 47 C 17/04
2614	1994-2760	5/B 21 B 13/08	8710	1999-9200	6/B 42 D 15/04
4768	1996-5181	6/F 24 H 1/20	8711	1999-9201	6/B 62 D 33/08
4783	1996-5127	6/G 04 B 19/30	8712	1999-9202	6/E 05 B 65/20
4815	1996-5157	6/F 24 D 17/00	8713	1999-9203	6/B 62 D 25/00
4828	1996-5197	6/G 01 F 1/34	8714	1999-9206	6/C 09 J 189/04
4862	1996-5192	6/E 02 B 3/02	8718	1999-9225	6/E 04 H 5/04
4863	1996-5202	6/E 01 C 9/04	8720	1999-9239	6/B 65 D 41/40
4885	1996-5215	6/E 04 B 9/22	8722	1999-9242	6/B 60 R 27/00
5030	1996-5135	6/B 65 D 25/44	8723	1999-9243	6/A 01 K 1/12
5196	1996-5155	6/B 29 C 65/02	8724	1999-9244	6/A 01 K 1/12
5817	1996-6110	6/A 63 C 5/04	8725	1999-9245	6/B 41 M 5/26
7032	1997-7247	6/F 02 F 1/22	8729	1999-9262	6/E 04 F 13/08
8421	1998-8157	6/B 66 F 7/08	8730	1999-9266	6/B 29 C 65/00
8578	1999-9146	6/E 05 F 15/02	8747	1999-9177	6/B 61 K 7/08
8579	1999-9160	6/E 05 B 65/20	8748	1999-9178	6/B 61 H 7/12
8580	1999-9162	6/B 67 D 5/38	8749	1999-9182	6/C 02 F 1/66
8582	1999-9174	6/F 24 B 1/183	8750	1999-9199	6/B 62 D 33/10
8609	1999-9161	6/B 23 Q 17/22	8770	1999-9208	6/G 03 B 21/56
8611	1999-9183	6/B 62 J 1/02	8771	1999-9219	6/A 47 K 3/16
8627	1999-9148	6/A 21 B 3/16	8772	1999-9260	6/A 21 D 13/00
8628	1999-9153	6/F 41 A 21/00	8790	1999-9150	6/B 66 B 1/24
8629	1999-9154	6/F 41 C 3/00	8791	1999-9151	6/E 04 D 13/072
8630	1999-9155	6/F 41 A 3/00	8792	1999-9152	6/E 04 G 5/00
8631	1999-9171	6/B 07 B 13/00	8794	1999-9167	6/E 04 B 1/58
8632	1999-9172	6/B 65 G 47/34	8795	1999-9179	6/E 06 B 9/26
8633	1999-9173	6/B 07 B 4/00	8796	1999-9180	6/E 06 B 9/26
8634	1999-9175	6/F 26 B 23/00	8797	1999-9181	6/E 06 B 9/26
8636	1999-9213	6/D 03 D 47/30	8798	1999-9185	6/B 66 C 11/16
8637	1999-9214	6/D 03 D 49/02	8799	1999-9197	6/E 04 B 5/10

8801	1999-9258	6/E 06 B 9/264
8802	1999-9268	6/B 63 C 9/18
8820	1999-9227	6/C 09 K 17/00
8821	1999-9228	6/C 09 K 17/00
8823	1999-9251	6/A 47 J 43/07
8845	1999-9431	6/H 01 T 13/20
8857	1999-9188	6/G 09 F 23/00
8858	1999-9194	6/H 02 P 5/40
8859	1999-9218	6/E 04 F 19/08
8860	1999-9235	6/B 65 D 65/08
8861	1999-9248	6/G 09 F 13/00
8892	1999-9168	6/A 23 L 1/236
8893	1999-9192	6/A 61 K 31/60
8896	1999-9263	6/A 63 H 33/04
8974	1999-9166	6/E 04 B 7/02
9023	1999-9158	6/B 23 G 1/16
9025	1999-9257	6/B 65 D 17/00
9139	1999-9176	6/G 05 B 15/00
9189	1999-9186	6/B 65 B 1/16
9190	1999-9191	7/F 21 L 1/00
9191	1999-9209	6/F 41 C 33/02
9192	1999-9222	6/A 47 B 9/14
9738	1999-9165	7/E 01 C 7/18
9879	1999-9195	7/B 05 C 19/02
9880	1999-9196	7/B 05 B 7/02
12271	2002-12949	7/H 04 N 7/52
12272	2002-12950	7/H 04 N 7/52

**MK4Q****Zánik průmyslových vzorů uplynutím doby ochrany**

<b>(11)</b>	<b>(21)</b>	<b>Int.Cl/(51)</b>	<b>(11)</b>	<b>(21)</b>	<b>Int.Cl/(51)</b>
24455	1993-26496	5/23-03.02	28525	1998-30835	7/14-03
24463	1993-26484	5/06-03.02	28526	1998-30839	7/07-02
24632	1993-26445	5/24-01.05	28541	1998-30796	7/23-03
24645	1993-26472	5/31-00.00	28542	1998-30819	7/14-03
24651	1993-26468	5/10-99.05	28558	1998-30804	7/25-01
24656	1993-26467	5/06-08.00	28587	1998-30806	7/25-01
24921	1993-26479	5/04-02.00	28752	1998-30805	7/25-01
24924	1993-26482	5/04-02.00	28841	1998-30830	7/09-03
25090	1993-26480	5/04-02.00	29295	1998-30808	7/19-08
27942	1998-30802	6/19-08			
28025	1998-30823	6/15-01			
28026	1998-30824	6/15-01			
28027	1998-30825	6/15-01			
28073	1998-30813	6/02-07			
28092	1998-30810	6/19-08			
28185	1998-30814	6/21-01			
28270	1998-30803	6/19-02			
28298	1998-30797	6/12-11			
28299	1998-30801	6/20-02			
28373	1998-30838	7/08-05			
28381	1998-30843	7/08-05			
28411	1998-30809	7/11-01			
28427	1998-30800	7/26-05			
28429	1998-30820	7/09-03			
28430	1998-30821	7/06-01			
28431	1998-30826	7/19-08			
28433	1998-30837	7/07-06			
28472	1998-30822	7/06-03			
28474	1998-30844	7/06-03			
28522	1998-30832	7/14-03			
28523	1998-30833	7/14-03			
28524	1998-30834	7/14-03			

## Zápis licenčních smluv do rejstříku užitečných vzorů pro nabyvatele

- (11) 9452  
KAŠTÁNEK František Prof. Ing. DrSc., Kladno, CZ;  
ČERMÁK Michal Ing., Praha, CZ;  
VÍTEK Karel RNDr., Praha, CZ;  
KAŠTÁNEK Petr Ing., Praha, CZ;
- (73) KAPLÁNEK Rudolf, Praha, CZ;  
Nabyvatel: VM-LINEO, s.r.o., Hornická 324,  
471 27 Stráž pod Ralskem  
Druh licence: nevýlučná  
Datum uzavření smlouvy: 09.04.2003  
Datum zápisu smlouvy: 01.10.2003
- (11) 10533  
(73) PIVOVAR ČERNÁ HORA, A.S., Černá Hora, CZ;  
Nabyvatel: PIVOVAR EGGENBERG, a.s.,  
Latrán 27, 381 01 Český Krumlov  
Druh licence: nevýlučná  
Datum uzavření smlouvy: 17.07.2003  
Datum zápisu smlouvy: 21.10.2003
- (11) 13242  
(73) MACHOVSKÝ Jan, Stěbořice, CZ;  
STRAKOŠ Miroslav, Ostrava, CZ;  
Nabyvatel: Jesenické prameny Nová Pláň, a.s.,  
Nová Pláň 61, 792 01 Bruntál  
Druh licence: výlučná  
Datum uzavření smlouvy: 01.03.2003  
Datum zápisu smlouvy: 10.10.2003

## NDIK

## První prodloužení doby platnosti zápisu užitečného vzoru

- |  |   |
|--|---|
| (51) G 08 G 9/02   | (73) JIRÁNEK Jan, Bečice, CZ;                           |
| (11) 8807  | (54) Osvětlovací systém, zvláště pro velkoplošné panely |
| (21) 1999-9378   |   |
| (22) 11.05.1999  |   |
| (73) FIALA Bohuslav, Ždírec, CZ;                           | (51) A 23 L 1/29  |
| MILFAJT Aleš, Jihlava, CZ;                                 | (11) 9354   |
| (54) Zařízení k přenášení informací o nebezpečných místech | (21) 1999-9942  |
|  | (22) 07.10.1999   |
| (51) A 61 G 5/10   | (73) AMR AMARANTH, A.S., Hradec Králové, CZ;            |
| (11) 9224  | (54) Dietetikum a přísada do potravin                   |
| (21) 1999-9851   |   |
| (22) 08.09.1999  | (51) A 23 L 1/29  |
| (73) BOŠTIK Jan, Diakonice ČCE, Myslibořice, CZ;           | (11) 9355   |
| PAPÍRNÍK Petr, Třebechovice p. O., CZ;                     | (21) 1999-9943  |
| (54) Protiskluzová úprava pomůcek pro tělesně postižené    | (22) 07.10.1999   |
|  | (73) AMR AMARANTH, A.S., Hradec Králové, CZ;            |
| (51) C 21 C 7/06   | (54) Dietetikum a potravní doplněk                      |
| (11) 9309  |   |
| (21) 1999-9949   | (51) A 23 L 1/29  |
| (22) 11.10.1999  | (11) 9356   |
| (73) KREJČÍ Josef Ing., Tmaň, CZ;                          | (21) 1999-9944  |
| (54) Dezoxidační činidlo                                   | (22) 07.10.1999   |
|  | (73) AMR AMARANTH, A.S., Hradec Králové, CZ;            |
| (51) H 05 B 37/00, G 09 F 13/02                            | (54) Dietetikum a přísada do potravin                   |
| (11) 9311  |   |
| (21) 1999-9964   | (51) G 02 C 11/00                                       |
| (22) 13.10.1999  | (11) 9358   |
|  | (21) 1999-9976  |
|  | (22) 18.10.1999   |
|  | (73) JANEČEK Rudolf, Praha, CZ;                         |

(54)	Přidržovač brýlí k oděvu	(51)	H 02 K 9/06, 5/24
(51)	A 63 B 63/02, 63/00	(11)	9480
(11)	9361	(21)	1999-10097
(21)	1999-9990	(22)	18.11.1999
(22)	20.10.1999	(73)	STRAŠÁK Milan Ing., Zbraslav, CZ;
(73)	MACURA Milan, Vratimov, CZ;	(54)	Elektrický motor
(54)	Odrazový panel pro tréninkové stěny	(51)	A 23 L 1/06, 1/08
(51)	A 61 H 9/00, 35/00	(11)	9495
(11)	9362	(21)	1999-9920
(21)	1999-9993	(22)	30.09.1999
(22)	20.10.1999	(73)	ŠILAR - SILT, Letovice, CZ;
(73)	CHIRANA PROGRESS, S. R. O., Piešťany, SK;	(54)	Potravinářský výrobek obsahující med a ovocnou příchuť
(54)	Zařízení na obvodovou masáž těla	(51)	E 04 D 3/16, 1/30, 3/40
(51)	D 01 B 1/24, 1/10, 1/36	(11)	9498
(11)	9393	(21)	1999-9962
(21)	1999-9957	(22)	13.10.1999
(22)	12.10.1999	(73)	PLATON S.R.O., Šluknov, CZ;
(73)	FELLOWS, S.R.O., Praha, CZ;	(54)	Závěsný střešní systém
(54)	Horní vytřásací zařízení pro zpracování vláknitých materiálů	(51)	C 05 F 1/00
(51)	E 01 B 31/17	(11)	9499
(11)	9401	(21)	1999-9967
(21)	1999-10020	(22)	14.10.1999
(22)	01.11.1999	(73)	SG SPOL. S R.O., Zlín, CZ;
(73)	ČESKÉ DRÁHY, STÁTNI ORGANIZACE VÝZKUMNÝ ÚSTAV ŽELEZNIČNÍ, ODŠTĚPNÝ ZÁVOD, Praha, CZ;	(54)	Kapalné listové hnojivo pro rostliny
(54)	Univerzální bruska pro kolej a výhybky	(51)	E 21 F 13/08
(51)	G 09 F 1/00	(11)	9501
(11)	9423	(21)	1999-10004
(21)	1999-10023	(22)	25.10.1999
(22)	01.11.1999	(73)	BLAŽEJ Jan, Opava, CZ;
(73)	PRESTIGE - M S. R. O., Liberec, CZ;	(54)	MATUŠÍNSKÝ Jiří, Rychvald, CZ;
(54)	Plošný nosič informací		Tažné zařízení podporubových dopravníků
(51)	A 61 F 13/14, 5/03	(51)	E 04 D 13/072, 13/08
(11)	9430	(11)	9502
(21)	1999-10062	(21)	1999-10010
(22)	13.10.1999	(22)	26.10.1999
(73)	ORTOTIKA S.R.O., Praha, CZ;	(73)	BEZVA SPOL. S R.O., Třebovice, CZ;
(54)	Reklinační bandáž	(54)	Držák okapového potrubí
(51)	C 02 F 3/00, 3/12, 3/14	(51)	H 01 H 85/20, 85/44
(11)	9440	(11)	9508
(21)	1999-9997	(21)	1999-10071
(22)	19.10.1999	(22)	12.11.1999
(73)	ENVI-PUR, S.R.O., Tábor, CZ;	(73)	POLYSERVIS NITRA S.R.O., Nitra, SK;
(54)	Zařízení pro biologické čištění odpadních vod	(54)	Držák pojistek
(51)	E 04 D 13/12, E 04 F 11/18	(51)	E 02 D 29/073
(11)	9464	(11)	9509
(21)	1999-9963	(21)	1999-10087
(22)	13.10.1999	(22)	16.11.1999
(73)	PLATON S.R.O., Šluknov, CZ;	(73)	METROSTAV, A.S., Praha, CZ;
(54)	Zařízení pro upevnění zábradlí komínových pochůzných plošin	(54)	Zařízení pro hotovení betonových stavebních objektů, uložených pod hladinou vody na dně vodoteče
(51)	F 16 K 31/10	(51)	A 01 D 34/73// A 01 D 101:00
(11)	9465	(11)	9512
(21)	1999-9970	(21)	1999-10100
(22)	14.10.1999	(22)	19.11.1999
(73)	MOTOR SYSTEM S.R.O., Hradec Králové, CZ;	(73)	VARI, A.S., Libice nad Cidlinou, CZ;
(54)	Elektromagnetický ventil	(54)	Rotační žací ústrojí, zejména pro trávnickové žací stroje
(51)	A 63 F 13/12, G 06 F 13/00	(51)	A 23 L 2/39, 1/19, 1/29, A 23 C 11/00
(11)	9467	(11)	9525
(21)	1999-10047	(21)	1999-10033
(22)	08.11.1999	(22)	03.11.1999
(73)	D.O. CONSULTING A.S., Praha, CZ;	(73)	MOGADOR S.R.O., Zlín, CZ;
(54)	Komunikační on-line sázkový systém	(54)	Sojový dehydrovaný nápoj
		(51)	A 23 L 2/39, 1/19, 1/29, A 23 C 11/00

(11) 9526	(73) ODS-DOPRAVNÍ STAVBY OSTRAVA A.S.,
(21) 1999-10034	Ostrava, CZ;
(22) 03.11.1999	(54) Savá plošná vložka
(73) MOGADOR S.R.O., Zlín, CZ;	
(54) Pohankový dehydrovaný nápoj	(51) B 30 B 11/22, 11/28
	(11) 9662
(51) B 23 Q 11/04	(21) 1999-9989
(11) 9548	(22) 20.10.1999
(21) 1999-9940	(73) MEDEK Miroslav Ing., Tábor, CZ;
(22) 07.10.1999	ŠMEJKAL Miroslav Ing., Tábor, CZ;
(73) KREISSL Petr, Milevsko, CZ;	ČABELKA Václav Ing., Planá nad Lužnicí, CZ;
(54) Jistící zařízení pro řezné nástroje	(54) Briketovací lis
(51) E 04 H 17/16	(51) B 66 B 9/16, 11/04
(11) 9554	(11) 9665
(21) 1999-10137	(21) 1999-10011
(22) 02.12.1999	(22) 26.10.1999
(73) GLUMBÍK S.R.O., Ostrava, CZ;	(73) STROS - SEDLČANSKÉ STROJÍRNY, A.S.,
(54) Stavebnicové přenosné oplocení	Sedlčany, CZ;
	(54) Hřebenové hnací zařízení, zejména pro zdvihací
(51) B 01 D 45/12	zařízení a pracovní plošiny
(11) 9572	
(21) 1999-10041	(51) H 01 L 33/00, H 05 B 33/00
(22) 05.11.1999	(11) 9684
SVOBODA Zdeněk, Uhlířské Janovice, CZ;	(21) 2000-10270
(73) KOOPERATIVA VÝROBNĚ OBCHODNÍ	(22) 13.01.2000
DRUŽSTVO UHLÍŘSKÉ JANOVICE, Uhlířské	(73) LIGHTRONIC, S.R.O., Kotvrdovice, CZ;
Janovice, CZ;	(54) Elektrický zdroj světla s usměrněným tokem
(54) Rotační odlučovač	světla
(51) F 25 D 11/00	(51) B 62 D 25/08
(11) 9584	(11) 9692
(21) 1999-10162	(21) 1999-10035
(22) 08.12.1999	(22) 03.11.1999
(73) LADISLAV JIRÁK - JIVA - KOVOVÝROBA,	(73) PLASTSERVIS MOBILLA SPOL. S R.O.,
Vestec, CZ;	Řevničov, CZ;
(54) Chladicí vitrína	(54) Přední maska osobního automobilu
(51) A 01 D 42/00	(51) A 01 F 15/14, A 01 D 59/00
(11) 9633	(11) 9717
(21) 1999-10201	(21) 2000-10308
(22) 20.12.1999	(22) 21.01.2000
(73) WISCONSIN ENGINEERING CZ, S.R.O.,	(73) LENC Karel, Vimperk, CZ;
Praha, CZ;	(54) Zařízení k obalování válcových balíků
(54) Ovládací zařízení shrnovací radlice	vláknitých materiálů, např. sena, izolační
trávníkového žacího stroje	pružnou fólií
(51) A 01 D 69/03 //A 01 D 103/00	(51) B 67 D 1/04
(11) 9634	(11) 9845
(21) 1999-10202	(21) 2000-10440
(22) 20.12.1999	(22) 28.02.2000
(73) OLMR Jaroslav Jiří Ing. PhDr., Praha, CZ;	(73) ŠEDA Patrick, České Budějovice, CZ;
(54) Uspořádání pojezdu trávníkového žacího stroje	(54) Zařízení pro vytáčení nápojů z plastových,
	zejména polyetylenových lahví
(51) B 60 R 25/00	(51) A 61 K 35/70, A 61 P 17/00
(11) 9657	(11) 9883
(21) 1999-9913	(21) 1999-10098
(22) 29.09.1999	(22) 18.11.1999
(73) ROYAL DEFEND HOLDING A.S., Praha, CZ;	(73) VESELÝ Dáša Doc. Ing. DrSc., Praha, CZ;
(54) Zabezpečovací zařízení proti odcizení	VESELÝ Lukáš MUDr., Praha, CZ;
motorových vozidel	(54) Prostředek na ochranu pokožky využívající
	houbu <i>Pythium oligandrum</i>
(51) B 01 D 24/46	(51) B 60 T 1/06
(11) 9659	(11) 9920
(21) 1999-9948	(21) 1999-10154
(22) 11.10.1999	(22) 07.12.1999
(73) ŠVADLENA DPVŮ PRAHA, Praha, CZ;	(73) TATRA A.S., Kopřivnice, CZ;
ENVI-PUR, S.R.O., Tábor, CZ;	(54) Uspořádání retardéru na vozidle
(54) Filtr na kapaliny s cirkulačním praním náplně	
injektorem	
(51) E 04 G 19/00, 21/00	(51) H 02 G 7/05
(11) 9660	(11) 10034
(21) 1999-9959	(21) 2000-10624
(22) 13.10.1999	(22) 10.04.2000

- (73) ENERGETIKA SERVIS S.R.O., České  
Budějovice, CZ;
- (54) Nosný systém pro ekologické venkovní  
elektrické vedení s jednoduchými izolovanými  
vodiči
- (51) H 01 H 33/00, 9/30  
(11) 10257  
(21) 1999-10018  
(22) 27.10.1999  
(73) SEZ KROMPACHY -ČR A.S., Hradec Králové,  
CZ;
- (54) Vysokonapěťový odpínač
- (51) G 01 J 3/00  
(11) 10402  
(21) 2000-10931  
(22) 28.06.2000  
(73) ŠPATENKA Petr Doc. RNDr. CSc., České  
Budějovice, CZ;
- (54) Kompaktní přístroj na snímání, měření a  
zobrazování optických spekter
- (51) E 04 B 1/68  
(11) 10489  
(21) 2000-10922  
(22) 26.06.2000  
(73) ELK A.S., Planá nad Lužnicí, CZ;
- (54) Obložení styčných spár prefabrikovaných stěn  
montovaných domů z prefabrikovaných prvků
- (51) E 04 C 2/36, 2/34, 2/00  
(11) 10490  
(21) 2000-10923  
(22) 26.06.2000  
(73) MRÁZ Milan, Vlachovo Březí, CZ;
- (54) Stěnový panel pro vnitřní použití
- (51) H 01 H 19/18, B 66 B 1/46  
(11) 10862  
(21) 2000-11290  
(22) 03.11.1999  
(73) ASTP S.R.O., Brno, CZ;
- (54) Bezpečnostní obvod dveřního spínače výtahu
- (51) E 04 F 15/20, 15/02  
(11) 12380  
(21) 2002-12758  
(22) 06.11.1999  
(73) KRONOSPAN TECHNICAL COMPANY  
LIMITED, Nikosia, CY;
- (54) Podlahová krytina s tlumením hluku  
vznikajícího při chůzi
- (51) G 08 B 13/00, 13/196, 13/181  
(11) 12553  
(21) 2002-13198  
(22) 26.10.1999  
(73) SONICO A. S., Praha, CZ;
- (54) Elektronický zabezpečovací systém

**NDIK****Druhé prodloužení doby platnosti zápisu užitého vzoru**

- |   |   |
|---|---|
| (51) A 45 D 29/20, 29/00  | (54) Duté ploché pouzdro, zejména manikurní<br>soupravy |
| (11) 5440   |   |
| (21) 1996-5900  |   |
| (22) 23.10.1996   |   |
| (73) DÚP - DRUŽSTVO PRO VÝROBU KOŽENÉ<br>GALANTERIE PELHŘIMOV, Pelhřimov, CZ; | (51) H 02 B 1/26  |
|   | (11) 5462   |
|   | (21) 1996-5939  |
|   | (22) 04.11.1996   |



- (73) BREMA S.R.O., Praha, CZ;  
 (54) Skříň rozvaděče nízkého napětí
- (51) E 01 C 9/04, E 01 B 21/00  
 (11) 5516  
 (21) 1996-5975  
 (22) 12.11.1996  
 (73) SEDLÁČEK Jaroslav, Adamov, CZ;  
 SEDLÁČEK Martin Ing., Adamov, CZ;  
 (54) Zádlažba kolejového roštu
- (51) G 09 B 5/04  
 (11) 5581  
 (21) 1996-5934  
 (22) 04.11.1996  
 (73) ŠUTERA Jiří, Zlín, CZ;  
 BOBAL Ondřej, Zlín, CZ;  
 ZAJÍČEK Tomáš, Zlín, CZ;  
 (54) Výukový a procvičovací prostředek na bázi kompaktního disku CD-audio
- (51) B 66 F 19/00  
 (11) 5596  
 (21) 1996-5842  
 (22) 10.10.1996  
 (73) LOPOUR Josef, Brno, CZ;  
 (54) Tyč pro údržbu nadzemního elektrického vedení
- (51) B 21 D 3/10  
 (11) 5601  
 (21) 1996-5929  
 (22) 01.11.1996  
 (73) HŮLKA Zdeněk Ing., Řevnice, CZ;  
 JANOUŠEK Karel Ing., Praha, CZ;  
 (54) Rovná hlava
- (51) F 23 B 1/24, F 23 H 9/02  
 (11) 5670  
 (21) 1996-6014  
 (22) 25.11.1996  
 (73) CANKAŘ Jaroslav, Bělá pod Bezdězem, CZ;  
 (54) Topeniště
- (51) A 01 G 23/06, B 27 L 1/00, 11/00  
 (11) 5708  
 (21) 1996-6051  
 (22) 29.11.1996  
 (73) LASKI, SPOL. S R.O., Smržice, CZ;  
 (54) Zařízení k likvidaci pařezů
- (51) B 09 B 3/00, B 09 C 1/00, F 23 G 7/00, 5/00  
 (11) 5751  
 (21) 1996-6136  
 (22) 20.12.1996  
 (73) KAŠTÁNEK František prof. ing. DrSc., Praha, CZ;  
 (54) Termální desorpční jednotka

**ND4Q****První obnova doby ochrany průmyslového vzoru**

- |                               |   |
|-------------------------------|---|
| (51) 09-03                    | (54) Povrchová úprava sýrového bochníku |
| (11) 28290                    |   |
| (21) 1998-30828               | (51) 02-06                              |
| (22) 08.04.1998               | (11) 28498                              |
| (54) Nástřih papírového obalu | (21) 1998-31245                         |
|                               | (22) 13.10.1998                         |
| (51) 01-03                    | (54) Vycházkové rukavice                |
| (11) 28415                    |   |
| (21) 1998-31307               | (51) 02-06                              |
| (22) 26.10.1998               | (11) 28499                              |

(21)	1998-31246	(11)	28721
(22)	13.10.1998	(21)	1998-31325
(54)	Vycházkové rukavice	(22)	06.11.1998
		(54)	Šijový pás
(51)	02-06	(51)	24-04
(11)	28500	(11)	28722
(21)	1998-31247	(21)	1998-31326
(22)	13.10.1998	(22)	06.11.1998
(54)	Vycházkové rukavice	(54)	Šijový pás
(51)	02-06	(51)	23-02
(11)	28510	(11)	28761
(21)	1998-31248	(21)	1999-31457
(22)	13.10.1998	(22)	18.01.1999
(54)	Dámské vycházkové rukavice	(54)	Tlačítko pro aktivaci splachovačla
(51)	28-01	(51)	11-02
(11)	28535	(11)	28894
(21)	1998-31154	(21)	1998-31233
(22)	01.09.1998	(22)	06.10.1998
(54)	Tablety	(54)	Staroměstský orloj
(51)	15-04	(51)	12-15
(11)	28556	(11)	28901
(21)	1998-31295	(21)	1998-31396
(22)	20.10.1998	(22)	10.12.1998
(54)	Kompaktní nakládač	(54)	Běhoun pneumatiky
(51)	19-08	(51)	28-03
(11)	28603	(11)	28919
(21)	1998-31209	(21)	1998-31300
(22)	22.09.1998	(22)	21.10.1998
(54)	Formulář příjmového dokladu	(54)	Holicí strojek
(51)	25-02	(51)	03-01
(11)	28607	(11)	28948
(21)	1998-31250	(21)	1998-31251
(22)	14.10.1998	(22)	14.10.1998
(54)	Deska pro ukládání topného potrubí pro systémy podlahového vytápění	(54)	Cestovní kryt pro zubní kartáček
(51)	28-03	(51)	04-02
(11)	28612	(11)	28949
(21)	1998-31299	(21)	1998-31252
(22)	21.10.1998	(22)	14.10.1998
(54)	Hlavice holicího strojku	(54)	Zubní kartáček
(51)	09-01	(51)	01-01
(11)	28641	(11)	29032
(21)	1998-31294	(21)	1999-31614
(22)	19.10.1998	(22)	17.03.1999
(54)	Láhev na nápoje	(54)	Čokoládová cukrovinka
(51)	11-02	(51)	24-04
(11)	28685	(11)	29089
(21)	1998-31328	(21)	1998-31327
(22)	06.11.1998	(22)	06.11.1998
(54)	Stolní ozdobná miska s drážkou	(54)	Zádový pás
(51)	11-02	(51)	22-01
(11)	28686	(11)	29128
(21)	1998-31329	(21)	1998-31425
(22)	06.11.1998	(22)	29.12.1998
(54)	Váza s drážkou	(54)	Pistole
(51)	15-99	(51)	01-01
(11)	28687	(11)	29159
(21)	1998-31352	(21)	1999-31719
(22)	12.11.1998	(22)	19.05.1999
(54)	Tmelicí stroj	(54)	Lízátko
(51)	09-01	(51)	21-01
(11)	28719	(11)	29164
(21)	1998-31238	(21)	1998-31291
(22)	07.10.1998	(22)	19.10.1998
(54)	Lahev	(54)	Písmenková stavebnice s kostkami
(51)	24-04	(51)	21-01

- (11) 29165  
 (21) 1998-31292  
 (22) 19.10.1998  
 (54) Písmenková stavebnice s kostkami
- (51) 21-01  
 (11) 29166  
 (21) 1998-31293  
 (22) 19.10.1998  
 (54) Obrázková stavebnice s kostkami

**ND4Q****Druhá obnova doby ochrany průmyslového vzoru**

- (51) 24-04.05  
 (11) 24631  
 (21) 1993-26963  
 (22) 20.10.1993  
 (54) Okluzor
- (51) 15-99.15  
 (11) 24940  
 (21) 1993-26937  
 (22) 07.10.1993  
 (54) Soubor dřevoobráběcích strojů
- (51) 12-08  
 (11) 25460  
 (21) 1993-27054  
 (22) 26.11.1993  
 (54) Korba nákladního vozidla
- (51) 15-09  
 (11) 25582  
 (21) 1993-26994  
 (22) 03.11.1993  
 (54) Mlýn kolový na suché mletí

**PD4A****Převod práv a ostatní změny majitelů patentů**

- |  |   |
|--|---|
| (11) 279022                                    | (11) 284581   |
| (21) 1988-6385                                 | (21) 1991-3468  |
| (73) SYNGENTA PARTICIPATIONS AG, Basel, CH;    | (73) SYNGENTA PARTICIPATIONS AG, Basel, CH;   |
| (11) 279728                                    | (11) 284828   |
| (21) 1986-1008                                 | (21) 1994-444   |
| (73) SYNGENTA PARTICIPATIONS AG, Basel, CH;    | (73) SYNGENTA PARTICIPATIONS AG, Basel, CH;   |
| (11) 279824                                    | (11) 284834   |
| (21) 1991-3292                                 | (21) 1992-3747  |
| (73) SYNGENTA PARTICIPATIONS AG, Basel, CH;    | (73) SYNGENTA PARTICIPATIONS AG, Basel, CH;   |
| (11) 283348                                    | (11) 284992   |
| (21) 1994-435                                  | (21) 1991-3505  |
| (73) GOULD ELECTRONICS INC., Eastlake, OH, US; | (73) SYNGENTA PARTICIPATIONS AG, Basel, CH;   |
| (11) 283998                                    | (11) 285075   |
| (21) 1993-1457                                 | (21) 1994-1264  |
| (73) SYNGENTA PARTICIPATIONS AG, Basel, CH;    | (73) VATTENFALL EUROPE GENERATION AG & CO. KG, Berlin, DE;<br>M.SEIFERT GMBH, Düsseldorf, DE; |
| (11) 284551                                    | (11) 285601   |
| (21) 1991-809                                  | (21) 1988-5703  |
| (73) SYNGENTA PARTICIPATIONS AG, Basel, CH;    |   |

(73)	SYNGENTA PARTICIPATIONS AG, Basel, CH;	(21)	1992-3754
(11)	285959	(73)	SUPERIOR PLUS INC., Calgary, CA;
(21)	1994-1358	(11)	287546
(73)	SYNGENTA PARTICIPATIONS AG, Basel, CH;	(21)	1995-1906
(11)	286022	(73)	SYNGENTA PARTICIPATIONS AG, Basel, CH;
(21)	1998-294	(11)	287754
(73)	VÚSH, A. S., Brno, CZ; MOSTECKÁ UHELNÁ SPOLEČNOST, A. S., PRÁVNÍ NÁSTUPCE, Most, CZ;	(21)	1995-1292
(11)	286188	(73)	SYNGENTA PARTICIPATIONS AG, Basel, CH;
(21)	1997-3374	(11)	287803
(73)	TRINECKÉ ŽELEZÁRNY, A.S., Trinec, CZ;	(21)	1993-1942
(11)	286333	(73)	SYNGENTA PARTICIPATIONS AG, Basel, CH;
(21)	1993-1868	(11)	287915
(73)	SYNGENTA PARTICIPATIONS AG, Basel, CH;	(21)	1997-60
(11)	286376	(73)	SYNGENTA PARTICIPATIONS AG, Basel, CH;
(21)	1993-2902	(11)	287936
(73)	SYNGENTA PARTICIPATIONS AG, Basel, CH;	(21)	1995-3185
(11)	286472	(73)	SYNGENTA PARTICIPATIONS AG, Basel, CH;
(21)	1994-253	(11)	287971
(73)	SYNGENTA PARTICIPATIONS AG, Basel, CH;	(21)	1997-3797
(11)	286594	(73)	MOSTECKÁ UHELNÁ SPOLEČNOST, A. S., PRÁVNÍ NÁSTUPCE, Most, CZ; VÝZKUMNÝ ÚSTAV HNĚDÉHO UHLÍ, A. S., Most, CZ; ÚSTAV STRUKTURY A MECHANIKY HORNIN AV ČR, Praha, CZ; INŽENÝRSTVÍ PALIV A EKOLOGIE S. R. O., Praha, CZ;
(21)	1999-2537	(11)	288339
(73)	SYNGENTA PARTICIPATIONS AG, Basel, CH;	(21)	1995-1420
(11)	286629	(73)	SYNGENTA PARTICIPATIONS AG, Basel, CH;
(21)	1994-453	(11)	288602
(73)	SYNGENTA PARTICIPATIONS AG, Basel, CH;	(21)	1995-535
(11)	286811	(73)	SYNGENTA PARTICIPATIONS AG, Basel, CH;
(21)	1993-1914	(11)	288643
(73)	SYNGENTA PARTICIPATIONS AG, Basel, CH;	(21)	1997-61
(11)	287040	(73)	SYNGENTA PARTICIPATIONS AG, Basel, CH;
(21)	1994-1564	(11)	288690
(73)	SYNGENTA PARTICIPATIONS AG, Basel, CH;	(21)	1998-617
(11)	287162	(73)	VÚSH, A. S., Brno, CZ; MOSTECKÁ UHELNÁ SPOLEČNOST, A. S., PRÁVNÍ NÁSTUPCE, Most, CZ;
(21)	1995-2856	(11)	289015
(73)	SYNGENTA PARTICIPATIONS AG, Basel, CH;	(21)	1994-92
(11)	287169	(73)	SYNGENTA PARTICIPATIONS AG, Basel, CH;
(21)	1994-739	(11)	289790
(73)	SYNGENTA PARTICIPATIONS AG, Basel, CH;	(21)	1989-1438
(11)	287227	(73)	SYNGENTA PARTICIPATIONS AG, Basel, CH;
(21)	1997-3174	(11)	289843
(73)	SYNGENTA PARTICIPATIONS AG, Basel, CH;	(21)	1998-3084
(11)	287315	(73)	GALILEO AVIONICA S.P.A., Campi Bisenzio, Firenze, IT;
(21)	1997-3919		
(73)	SYNGENTA PARTICIPATIONS AG, Basel, CH;		
(11)	287452		

(11) (21) (73)	290018 1997-1057 CADBURY ADAMS USA LLC, Wilmington, DE, US;	(73)	SYNGENTA PARTICIPATIONS AG, Basel, CH;
(11) (21) (73)	290079 1997-2031 SAVIENT PHARMACEUTICALS, INC., East Brunswick, NJ, US;	(11) (21) (73)	291857 1996-3773 SYNGENTA PARTICIPATIONS AG, Basel, CH;
(11) (21) (73)	290289 1994-1611 SYNGENTA PARTICIPATIONS AG, Basel, CH;	(11) (21) (73)	291977 1994-2730 SYNGENTA PARTICIPATIONS AG, Basel, CH;
(11) (21) (73)	290301 1995-2476 SYNGENTA PARTICIPATIONS AG, Basel, CH;	(11) (21) (73)	292235 1998-3533 GALILEO AVIONICA S.P.A., Campi Bisenzio, Firenze, IT;
(11) (21) (73)	290331 1996-1418 OM PHARMA, Meyrin, CH;	(11) (21) (73)	292434 1997-850 VIVOXID OY, Turku, FI;
(11) (21) (73)	290499 1997-2321 SYNGENTA PARTICIPATIONS AG, Basel, CH;	(11) (21) (73)	292533 1999-4097 BRANO-ATESO A.S., ČLEN BRANO GROUP, Jablonec nad Nisou, CZ;
(11) (21) (73)	290768 1998-3431 FIGREMA SPOL. S R. O., Křelov, CZ;	(11) (21) (73)	292541 1997-2258 SAVIENT PHARMACEUTICALS, INC., East Brunswick, NJ, US;
(11) (21) (73)	290801 1997-908 SYNGENTA PARTICIPATIONS AG, Basel, CH;		
(11) (21) (73)	290953 1998-666 MOSTECKÁ UHELNÁ SPOLEČNOST A. S., PRÁVNÍ NÁSTUPCE, Most, CZ; VIDLÁŘ Jiří, Ostrava, CZ;		
(11) (21) (73)	291203 1995-3199 SYNGENTA PARTICIPATIONS AG, Basel, CH;		
(11) (21) (73)	291220 1996-3601 SYNGENTA PARTICIPATIONS AG, Basel, CH;		
(11) (21) (73)	291221 1997-453 SYNGENTA PARTICIPATIONS AG, Basel, CH;		
(11) (21) (73)	291449 1997-1148 SYNGENTA PARTICIPATIONS AG, Basel, CH;		
(11) (21) (73)	291452 1997-1993 CADBURY ADAMS USA LLC, Wilmington, DE, US;		
(11) (21) (73)	291704 2000-2891 SYNGENTA PARTICIPATIONS AG, Basel, CH;		
(11) (21)	291750 1997-3230		

## PD1K

## Převod práv a ostatní změny majitelů užitných vzorů

(11)	5225	(73)	DCK HOLOUBKOV BOHEMIA A.S., Holoubkov, CZ;
(21)	1996-5679		
(73)	LACTOPROT ZEELANDIA SPOL. S R.O., Mašice, CZ;	(11)	11288
(11)	7715	(21)	2000-11361
(21)	1998-8095	(73)	CHIRANA X-RAY, A.S., Ostrava, CZ;
(73)	DCK HOLOUBKOV BOHEMIA A.S., Holoubkov, CZ;	(11)	11328
(11)	8174	(21)	2001-12005
(21)	1998-8736	(73)	DCK HOLOUBKOV BOHEMIA A.S., Holoubkov, CZ;
(73)	DCK HOLOUBKOV BOHEMIA A.S., Holoubkov, CZ;	(11)	11389
(11)	8624	(21)	2001-11993
(21)	1999-9128	(73)	TECHO CB, S.R.O., České Budějovice, CZ; VÁCLAVÍK Jozef, Fürth, DE;
(73)	DCK HOLOUBKOV BOHEMIA A.S., Holoubkov, CZ;	(11)	12291
(11)	8988	(21)	2002-12999
(21)	1999-9448	(73)	DCK HOLOUBKOV BOHEMIA A.S., Holoubkov, CZ;
(73)	ANKRA, S.R.O., Petřvald u Karviné, CZ;	(11)	12573
(11)	9157	(21)	2002-13167
(21)	1999-9801	(73)	BRACHACZEK Jindřich, Karviná-Ráj, CZ; FUKÁTKO Boris, Pardubice, CZ; DVOŘÁČEK Vladimír, Mělník, CZ;
(73)	RAČANSKÝ František Ing., Kyjov, CZ;	(11)	12608
(11)	9238	(21)	2002-13365
(21)	1999-9769	(73)	KRUŠNOHORSKÉ STROJÍRNY KOMOŘANY A.S., Most-Komořany, CZ;
(73)	ANKRA, S.R.O., Petřvald u Karviné, CZ;	(11)	13022
(11)	9266	(21)	2002-13620
(21)	1999-9891	(73)	HAUSENBLAS Michal, Jablonec nad Nisou, CZ;
(73)	LINART Pavel Ing., Petřvald, CZ;		
(11)	9415		
(21)	1999-9906		
(73)	DCK HOLOUBKOV BOHEMIA A.S., Holoubkov, CZ;		
(11)	9451		
(21)	1999-9511		
(73)	VODNÍ SKLO BRNO, A.S., Brno, CZ;		
(11)	9797		
(21)	2000-10313		
(73)	DCK HOLOUBKOV BOHEMIA A.S., Holoubkov, CZ;		
(11)	10560		
(21)	2000-11170		
(73)	DCK HOLOUBKOV BOHEMIA A.S., Holoubkov, CZ;		
(11)	10561		
(21)	2000-11171		
(73)	DCK HOLOUBKOV BOHEMIA A.S., Holoubkov, CZ;		
(11)	11095		
(21)	2001-11562		
(73)	TECHO CB, S. R. O., České Budějovice, CZ; VÁCLAVÍK Jozef, Fürth, DE;		
(11)	11249		
(21)	2001-11914		

## QA9A

## Nabídka licence

- (73) Lastomírský Jan, Bohumín, CZ;  
(11) 280396  
(54) Bezpečnostní elektromagnetický zámek pro uzamykání kapoty motoru osobních automobilů
- (73) SOBOTKA Ondřej Ing., Praha, CZ;  
(11) 286533  
(54) Aktivní bednění betonových konstrukcí
- (73) ETA A. S., Hlinsko, CZ;  
(11) 292671  
(54) Uspořádání zásobníku pro čisticí roztok u elektrického vysavače na mokré vysávání
- (73) TAJMAC-ZPS, A. S., Zlín, CZ;  
(11) 292863  
(54) Křížové saně
- (73) TAJMAC-ZPS, A. S., Zlín, CZ;  
(11) 292864  
(54) Příčnick obráběcího centra
- (73) TAJMAC-ZPS, A. S., Zlín, CZ;  
(11) 292865  
(54) Přímočará vedení vřeteníku obráběcího centra

### Udělené evropské patenty

Evropský patentový úřad udělil následující evropské patenty s platností na území České republiky. Tyto patenty mohou být zrušeny nebo zachovány v pozměněném znění Evropským patentovým úřadem v řízení o odporu. K tomu, aby nabyl evropský patent účinnosti na území České republiky, je třeba, aby byl Úřadu průmyslového vlastnictví předložen ve stanovené lhůtě překlad patentového spisu do českého jazyka (§35c odst. 2 až 4 zákona č. 527/1990 Sb., v platném znění)

(97) EP 1275647

(97) EP 1312565

(97) EP 1298134

(97) EP 1293463

(97) EP 1277495



## Zapsaný utajovaný užitečný vzor

7 (51) D 21 H 21/48  
 11 10  
 21 2003-14485  
 22 24. 7. 2003  
 47 20. 11. 2003

## Opravy

## HH9A

U přihlášky vynálezu (21) 2003-604, zveřejněné dne 16.07.2003 ve Věstníku 7/2002 nebyl uveden druhý přihlašovatel. Přihlašovatelé jsou:

(71) SHERING CORPORATION, Kenilworth, NJ, US;  
 PHARMACOPEIA, INC, Cranbury, NJ, US

## TK4Q

Ve Věstníku 11/2003 nebyl tiskovou chybou u průmyslového vzoru (11) 31722, (51) 19-08 uveden tento obrázek:

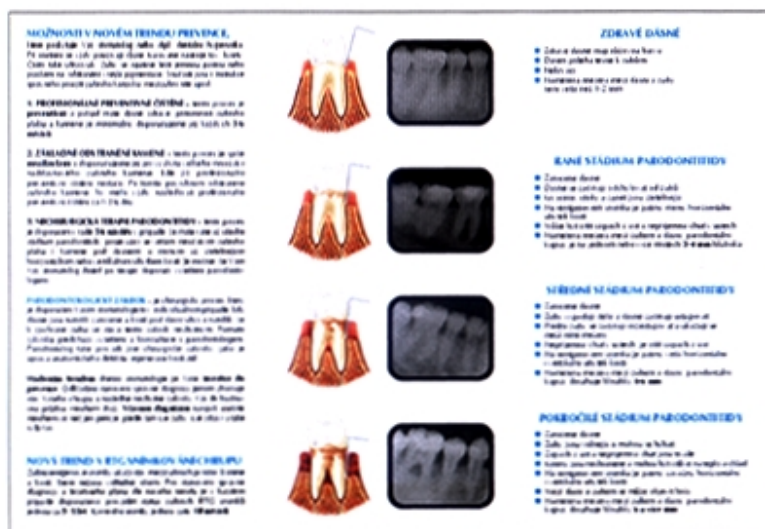

## OBSAH

Číselné kódy pro označování bibliografických dat	3473
Přehled zveřejněných přihlášek ochranných známek	3474
Zveřejnění přihlášek ochranných známek	3475
Přehled zápisů ochranných známek	3669
Zápisy ochranných známek	3670
Úřední rozhodnutí a oznámení	
Obnovy ochranných známek	3736
Převody ochranných známek	3803
Částečné převody ochranných známek	3810
Změny v údajích o majitelích ochranných známek	3814
Omezení seznamu výrobků a služeb ochranných známek	
Změna v úpravě ochranné známky	
Zániky ochranných známek	3827
Zápisy licenčních smluv k ochranným známám	3830
Mezinárodní zápisy ochranných známek	3833
Výmazy ochranných známek	3835
Úřední oznámení	3836
Zveřejněné přihlášky ochranných známek - barevná vyobrazení	3837

## SOMMAIRE

Codes numériques à identifier des données bibliographiques	3473
Aperçu des demandes d'enregistrement des marques publiées	3474
Publications des demandes d'enregistrement des marques	3475
Aperçu des enregistrements des marques	3669
Enregistrements des marques	3670
Décisions et avis de l'Office	
Renouvellements des marques	3736
Cessions des marques	3803
Cessions partielles des marques	3810
Changements des données relatives aux titulaires des marques	3814
Limitation de la liste des produits et des services	
Changements de la configuration de la marque	
Annulations des marques	3827
Enregistrements des contrats de licence	3830
Enregistrements internationaux des marques	3833
Radiations des marques	3835
Avis de l'Office	3836
Demandes d'enregistrement des marques - reproductions en couleur	3837

## TABLE OF CONTENTS

Numerical Codes for Identification of Bibliographic Data	3473
Survey of Published Trademark Applications	3474
Publications of Trademark Applications	3475
Survey of Trademark Registrations	3669
Trademark Registrations	3670
Official Decisions and Announcements	
Trademark Renewals	3736
Trademark Assignments	3803
Partial Trademark Assignments	3810
Changes of Data Relating to Trademark Holders	3814
Limitation of the List of Goods and Services	
Change in the reproduction of the Trademark	
Trademark Lapse	3827
Registrations of Licence Contracts Concerning Trademarks	3830
International Registrations of Trademarks	3833
Trademark Cancellations	3835
Official Announcements	3836
Published Trademark Applications - Colour Reproductions	3837

## СОДЕРЖАНИЕ

Нумерационные коды для идентификации библиографических данных	3473
Обзор опубликованных заявок на товарные знаки	3474
Публикации заявок на товарные знаки	3475
Обзор регистраций товарных знаков	3669
Регистрации товарных знаков	3670
Официальные решения и сообщения	
Продления регистрации товарных знаков	3736
Переуступки товарных знаков	3803
Частичные переуступки товарных знаков	3810
Изменения данных касающихся владельцев товарных знаков	3814
Ограничение перечня товаров и услуг	
Изменение в оформлении товарного знака	
Аннуляции товарных знаков	3827
Регистрации лицензионных договоров о товарных знаках	3830
Международные регистрации товарных знаков	3833
Аннулирования регистрации товарных знаков	3835
Официальные сообщения	3836
Опубликованные заявки товарных знаков - цветные изображения	3837

## INHALT

Numerische Koden für Bezeichnung der bibliographischen Daten	3473
Übersicht der veröffentlichten Markenmeldungen	3474
Veröffentlichungen der Markenmeldungen	3475
Übersicht der eingetragenen Marken	3669
Eingetragene Marken	3670
Amtliche Entscheidungen und Bekanntmachungen	
Erneuerungen der Marken	3736
Markenübertragungen	3803
Teilweise Markenübertragungen	3810
Änderungen in den Angaben betreffend Markeninhaber	3814
Einschränkung des Verzeichnisses der Waren und Dienstleistungen	
Änderung in der Gestaltung der Marke	
Erlöschen der Marken	3827
Eintragungen der Markenlizenzverträge	3830
Internationale Registrierungen der Marken	3833
Markenlöschungen	3835
Amtliche Bekanntmachungen	3836
Veröffentlichte Markenmeldungen - Farbdarstellungen	3837

### Číselné INID kódy pro označování bibliografických dat ochranných známek

#### Číselné INID kódy pro označování bibliografických dat ochranných známek

111	Číslo zápisu OZ (registrace)
811	Mezinárodní číslo zápisu OZ
151	Datum zápisu
180	Předpokládané datum uplynutí platnosti zápisu/obnovy
210	Číslo přihlášky OZ (spisu)
220	Datum podání přihlášky
442	Datum zveřejnění přihlášky po průzkumu
450	Datum zveřejnění registrace OZ
320	Datum vzniku práva přednosti a služeb
511	Kód třídy výrobků a služeb
540	Reprodukce OZ
554	Prostorová OZ
510	Seznam chráněných výrobků a služeb
590	Údaje o barevnosti OZ
551	Kolektivní OZ
730	Identifikace majitele OZ - jméno a název firmy, ulice, PSČ a místo sídla majitele, stát, příp. stát USA
740	Identifikace zástupce - jméno a název firmy, ulice, PSČ a místo sídla zástupce
890	Název státu ochrany MOZ

#### INID codes and minimum required for the identification of bibliographic data relating to marks

111	Number of the registration of the mark
811	Number of the international registration of the mark
151	Date of the registration
180	Expected expiration date of the registration/renewal
210	Number of the application
220	Date of filing of the application
442	Date of the publication of the examined application
450	Date of the publication of the registration
320	Date of filing of the first application
511	Class of goods and services
540	Reproduction of the mark
554	Three-dimensional mark
510	List of protected goods and services
590	Information concerning colours of the mark
551	The collective mark
730	Identification of the trademark holder - name and firm name, street, postcode and place of the headquarter of the trademark holder, country, possibly State of the USA
740	Identification of the representative - name and firm name, street, postcode and place of the headquarter of the representative
890	Country of protection of the international mark

#### INID - Kennzahlen und erforderliches Minimum für die Kennzeichnung bibliographischer Daten zu Marken

111	Nummer der Registrierung des Warenzeichens
811	Nummer der internationalen Registrierung des Warenzeichens
151	Datum der Registrierung
180	Voraussichtliches Datum des Fristablaufs der Registrierung/der Erneuerung
210	Nummer der Anmeldung des Warenzeichens (der Schrift)
220	Datum der Einreichung der Anmeldung
442	Datum der Veröffentlichung der Anmeldung nach der Prüfung
450	Datum der Veröffentlichung der Registrierung des Warenzeichens

320	Datum der Entstehung des Prioritätsrechts
511	Kod der Klasse der Waren und Dienstleistungen
540	Wiedergabe des Warenzeichens
554	Räumliches Warenzeichen
510	Verzeichnis der geschützten Waren und Dienstleistungen
590	Angabe betreffend die Farbigkeit des Warenzeichens
551	Kollektives Warenzeichen
730	Identifizierung des Warenzeichen inhabers - Name und Handelsfirma, Straße, PLZ und Sitz des Inhabers, Staat, ev. Stat der Vereinigten Staaten von Amerika
740	Identifizierung des Vertreters - Name und Handelsfirma, Straße, PLZ und Sitz des Firma des Vertreters
890	Staat des Schutzes des internationalen Warenzeichens

#### Codes INID et minimum requis pour l'identification des données bibliographiques concernant les marques

111	Numéro de l'enregistrement de la marque
811	Numéro de l'enregistrement international de la marque
151	Date de l'enregistrement
180	Date prévue de l'expiration de l'enregistrement (du renouvellement)
210	Numéro de la demande
220	Date de dépôt de la demande
442	Date de la publication de la demande examinée
450	Date de la publication de l'enregistrement de la marque
320	Date de dépôt de la première demande
511	Code de classe des produits et services
540	Reproduction de la marque
554	Marque tridimensionnelle
510	Liste des produits ou services protégés
590	Informations concernant les couleurs de la marque
551	Marque collective
730	Identification du titulaire de la marque - nom et nom commercial, rue, code postal et siège du titulaire, pays, éventuellement Etat des Etats Unis d'Amérique
740	Identification du mandataire - nom et nom commercial, rue, code postal et siège du mandataire
890	Etat de la protection de la marque internationale

#### Коды для идентификации библиографических данных, относящихся к товарным знакам

111	Номер регистрации товарного знака
811	Номер международной регистрации товарного знака
151	Дата регистрации
180	Дата прекращения действия регистрации/возобновления
210	Номер заявки товарного знака
220	Дата подачи заявки
442	Дата публикации заявки после экспертизы
450	Дата публикации регистрации товарного знака
320	Дата возникновения прав приоритета
511	Код класса товаров и услуг
540	Изображение товарного знака
554	Объемный знак
510	Перечень охраняемых товаров и услуг
590	Указание цветов товарного знака
551	Коллективный знак
730	Идентификация владельца товарного знака - фамилия и название фирмы, улица, почтовый код и место пребывания владельца, государство или штат США
740	Идентификация поверенного - фамилия и название фирмы, улица, почтовый код и место поверенного
890	Название государства охраны международного товарного знака



## Číselný přehled

195117, 195151, 195162, 195170, 195188, 195189, 195196, 195197, 195201, 195207, 195208, 195209, 195210, 195217, 195224, 195228, 195260, 195273, 195307, 195312, 195313, 195380, 195381, 195382, 195383, 195384, 195385, 195386, 195387, 195389, 195390, 195391, 195392, 195393, 195394, 195395, 195401, 195408, 195504, 195506, 195507, 195508, 195517, 195518, 195572, 195573, 195574, 195578, 195580, 195581, 195582, 195583, 195586, 195591, 195592, 195593, 195654, 195742, 195767, 195768, 195770, 195771, 195773, 195774, 195776, 195777, 195780, 195784, 195785, 195924, 195928, 195960, 195965, 195968, 196102, 196136, 196137, 196152, 196499, 196504, 196505, 196559, 196581, 196612, 196722, 196723, 196739, 196743, 196752, 196753, 196800, 196865, 196931, 196941, 196943, 196945, 197105

## Zveřejněné přihlášky ochranných známek

(210) **O 145571**

(220) 05.08.1999

(320) 05.08.1999

(511) 30, 32, 33

(540) **TRITIUM MILLENIUM**

(510) (30) mražená káva, ledová káva, mražený čaj, ledový čaj; (32) minerální vody, šumivé nápoje a jiné nápoje, nápoje a šťávy ovocné; (33) alkoholické nápoje, vína včetně vín šumivých a perlivých, alkohol, likéry.

(730) **MB VÍNO a.s.**, Vídeňská 6, Mikulov, Česká republika(210) **O 161101**

(220) 15.11.2000

(320) 18.09.2000

(511) 9, 16, 42

(540) **ZSERIES**

(510) (9) počítačový hardware a počítačový software pro serverové systémy a pracovní stanice, instrukční manuály v elektronické podobě prodávané jako jejich součást; (16) tištěné materiály, zejména instrukční manuály pro počítačový hardware a počítačový software pro serverové systémy a pracovní stanice; (42) počítačové konzultační služby a služby návrhu v oblasti ukládání dat pro serverové systémy a pracovní stanice.

(730) **International Business Machines Corporation**, New Orchard Road, Armonk, Spojené státy americké, New York

(740) JUDr. Kalenský Petr, Společná advokátní kancelář Všetěčka a partneři, Hálkova 2, Praha 2

(210) **O 161103**

(220) 15.11.2000

(320) 18.09.2000

(511) 9, 16, 42

(540) **ISERIES**

(510) (9) počítačový hardware a počítačový software pro serverové systémy a pracovní stanice, instrukční manuály v elektronické podobě prodávané jako jejich součást; (16) tištěné materiály, zejména instrukční manuály pro počítačový hardware a počítačový software pro serverové systémy a pracovní stanice; (42) služby počítačového programování v oblasti počítačového hardwaru a počítačového softwaru pro serverové systémy a pracovní stanice.

(730) **International Business Machines Corporation**, New Orchard Road, Armonk, Spojené státy americké, New York

(740) JUDr. Kalenský Petr, Společná advokátní kancelář Všetěčka a partneři, Hálkova 2, Praha 2

(210) **O 161104**

(220) 15.11.2000

(320) 18.09.2000

(511) 9, 16, 42

(540)

**P SERIES**

(510) (9) počítačový hardware a počítačový software pro serverové systémy a pracovní stanice, instrukční manuály v elektronické podobě prodávané jako jejich součást; (16) tištěné materiály, zejména instrukční manuály pro počítačový hardware a počítačový software pro serverové systémy a pracovní stanice; (42) služby počítačového programování v oblasti počítačového hardwaru a počítačového softwaru pro serverové systémy a pracovní stanice.

(730) **International Business Machines Corporation**, New Orchard Road, Armonk, Spojené státy americké, New York

(740) JUDr. Kalenský Petr, Společná advokátní kancelář Všetěčka a partneři, Hálkova 2, Praha 2

(210) **O 162513**

(220) 19.12.2000

(320) 19.12.2000

(511) 25, 35, 41

(540)

**VELKÁ CENA VIZOVIC V  
POJÍDÁNÍ TRNKOVÝCH  
KNEDLÍKŮ**

(510) (25) obuv, pánské, dámské a dětské oděvy jako kalhoty, košile, svetry, pulovry, kabáty, pláště, halenky, šaty, kostýmy, společenské modely, zakázkové oděvy, prádlo, spodní prádlo, kalhotky, podprsenky, dětské a kojenecké zboží, klobouky, trička, čepice, šály, rukavice, sportovní oblečení, oděvní doplňky, umělecké a upomínkové předměty z textilu spadající do této třídy; (35) agenturní činnost, propagace - tvorba mediální reklamy, TV reklamy, videoklipů, reklamních dokumentů, komerční výstavy a přehlídky zboží, módní přehlídky, inzertní činnost; (41) pořádání a zprostředkování společenských, sportovních, zábavných, soutěžních akcí, uměleckých pořadů a vystoupení /hudebních, pěveckých a divadelních/, soutěž v pořádání ovocných knedlíků, vydavatelská činnost v oblasti knih, hudební tvorby, propagačních tiskovin a časopisů.

(730) **Zdeněk Jurásek**, Zlínské Paseky 5350, Zlín, Česká republika

(740) Ing. Kučera Zdeněk, Padělky 548 (P.O.BOX 92), Slušovice

(210) **O 162514**

(220) 19.12.2000

(320) 19.12.2000

(511) 25, 35, 41

(540) **VELKÁ CENA VIZOVIC V  
POJÍDÁNÍ  
ŠVESTKOVÝCH  
KNEDLÍKŮ**

(510) (25) obuv, pánské, dámské a dětské oděvy jako kalhoty, košile, svetry, pulovry, kabáty, pláště, halenky, šaty, kostýmy, společenské modely, zakázkové oděvy, prádlo, spodní prádlo, kalhotky, podprsenky, dětské a kojenecké zboží, klobouky, trička, čepice, šály, rukavice, sportovní oblečení, oděvní doplňky, umělecké a upomínkové předměty z textilu spadající do této třídy; (35) agenturní činnost, propagace - tvorba mediální reklamy, TV reklamy, videoklipů, reklamních dokumentů, komerční výstavy a přehlídky zboží, módní přehlídky, inzertní činnost; (41) pořádání a zprostředkování společenských, sportovních, zábavných, soutěžních akcí, uměleckých pořadů a vystoupení /hudebních, pěveckých a divadelních/, soutěž v pojídání ovocných knedlíků, vydavatelská činnost v oblasti knih, hudební tvorby, propagačních tiskovin a časopisů.

(730) **Zdeněk Jurásek**, Zlínské Paseky 5350, Zlín, Česká republika

(740) Ing. Kučera Zdeněk, Padělký 548 (P.O.BOX 92), Slušovice

(210) **O 163918**

(220) 02.02.2001

(320) 02.02.2001

(511) 16, 40, 41

(540)



(510) (16) časopisy, periodické publikace, knihy, výrobky z papíru, zejména kalendáře; (40) tiskárenské služby; (41) vydávání časopisů a periodických publikací, pořádání kurzů a kulturních akcí.

(730) **BOHEMIA PRINT, a.s.**, Slavětínská 639, Praha 9 - Klánovice, Česká republika

(210) **O 164526**

(220) 20.02.2001

(320) 20.02.2001

(511) 9, 16, 35, 36, 38, 41, 42

(540)



(510) (9) audio a audiovizuální nahrávky, včetně fonografických nahrávek, předehraných magnetických pásek, videokazet, disků, kazet a CD-romů, počítačový software, filmy, elektronické publikace; (16) učební materiály (s výjimkou přístrojů), papírenské zboží; (35) reklamní služby, a konzultační a poradenské služby související s tím, obchodní management a konzultační a poradenské služby související s tím, obchodní vedení a konzultační a poradenské služby související s tím, poskytování obchodních informací, styk s veřejností a konzultační a poradenské služby související s tím, služby související s průzkumem trhu a konzultační a

poradenské služby související s tím, shromažďování a systematizace informací v počítačových databázích, zajišťování administrativních a podpůrných služeb v oblasti ústředního řízení úřadu, konzultační a poradenské služby související s tím, služby pracovních agentur pro zajišťování pracovních sil a jejich kvalifikaci, konzultační a poradenské služby související s tím, poskytování všech uvedených služeb prostřednictvím internetu nebo počítačové sítě nebo jiné komunikační sítě, služby související s managementem nemovitostí, management; (36) služby související s nemovitostmi, včetně zprostředkovatelství, oceňování, prodeje a pronájmu nemovitostí a konzultační a poradenské služby související s tím, poskytování informací souvisejících s nemovitostmi, poradenské služby související s užíváním pozemků, rozšiřování zpráv, analýz, zajímavostí a informací souvisejících s nemovitostmi, poskytování dat souvisejících s prodejem domů a ostatních nemovitostí, pronájem a prodej majetků na určitá období, poskytování organizačních, regulačních, informačních a podpůrných služeb pro zprostředkovatele nemovitostí, služby související s členstvím v organizacích zabývajících se stavebním průmyslem a nemovitostmi, finanční služby a konzultační a poradenské služby související s tím, peněžní služby a konzultační a poradenské služby související s tím, hypoteční zprostředkovatelské služby, poskytování služeb souvisejících s financemi a pojištěním, pojišťovací služby a konzultační a poradenské služby související s tím, poskytování všech uvedených služeb prostřednictvím internetu nebo počítačové sítě nebo jiné komunikační sítě, služby organizací a to služby sdružení zabývajících se nemovitostmi, zejména služby sdružení zabývajících se nemovitostmi a služby propagující zájmy realitních agentů, zprostředkovatelů a služeb profesionálních sdružení a služeb souvisejících s členstvím v sdruženích zabývajících se nemovitostmi, služby související s oceňováním pozemků; (38) tiskoviny, knihy, manuály, publikace, časopisy, informační bulletiny a noviny šířené prostřednictvím elektronických médií v rámci tř. 38; (41) vzdělávací služby včetně jejich poskytování prostřednictvím televize, rádia, filmu, počítačových programů, internetu nebo komunikační sítě, nebo ostatních audio a/nebo video médií, vzdělávací služby včetně elektronických her pro více hráčů a elektronických her, ve kterých hráč představuje konkrétní postavu, poskytované prostřednictvím počítače, internetu nebo jiné komunikační sítě, zábavní služby včetně živé zábavy, organizování a řízení konferencí a symposií, organizování soutěží a slavností u příležitosti udílení cen, publikační služby včetně elektronických publikačních služeb, zdravotnické klubové služby, a to poskytování instrukcí a vybavení v oblasti tělesných cvičení, tiskoviny, knihy, manuály, publikace, časopisy, informační bulletiny a noviny šířené prostřednictvím elektronických médií v rámci tř. 41; (42) počítačové služby, poskytování a pronájem přístupu do počítačové databáze v oblasti nemovitostí, virtuální prostor pro rozhovory po síti v rámci tř. 42, poskytování on-line interaktivní počítačové databáze v oblasti informací o nemovitostech, poskytování informací (nezařazených do jiných tříd) přístupných on-line z počítačové databáze prostřednictvím webovských stránek na internetu nebo prostřednictvím počítačové sítě či jiné komunikační sítě v rámci tř. 42, pronájem počítačového softwaru, technické studie a služby související s výzkumem, poradenství pro volbu povolání, právní služby.

(730) **National Association of Realtors**, 430 North Michigan Avenue, Chicago, Spojené státy americké, Illinois

(740) JUDr. Matějka Jan, Advokátní a patentová kancelář Čermák, Hořejš, Myslíl, Národní 32, Praha 1

(210) **O 165442**

(220) 19.03.2001

(320) 19.03.2001

(511) 3, 16

(540)

## BRIL

(510) (3) mýdla, mýdla desinfekční, medicínální, desodorační, mýdla pro oživení a zjasnění tkanin, pasty lešticí, pasty na obtahování řemeny; (16) papírové ubrousky čistící a lešticí, papírové ubrousky kosmetické.

(730) **MARCA CZ, s.r.o.**, K Červenému dvoru 24, Praha 3, Česká republika

(740) Ing. Král Jiří, patentový zástupce, Štěpánská 45, Praha 1

(210) **O 165758**

(220) 26.03.2001

(320) 26.03.2001

(511) 9, 16, 41

(540)

## Oficiální X-Box magazín

(510) (9) CD-ROMy; (16) časopisy; (41) vydavatelská činnost.

(730) **Vogel Publishing, s.r.o.**, Sokolovská 73, Praha 8, Česká republika

(210) **O 167049**

(220) 04.05.2001

(320) 04.05.2001

(511) 29, 30, 31

(540)

## FINDUS BIG CRUNCH

(510) (29) maso, ryby, mořské plody, drůbež a zvěřina, konzervované, sušené a vařené ovoce a zelenina, masové výtázky, masové výrobky, klobásy, salámy, párky, výtázky z ovoce a zeleniny, rosoly a marmelády, konzervované ovoce a zelenina, přesnídávky (snacky), hotová jídla živočišného původu, vejce, mléko, mléčné výrobky, jogurty, mražené jogurty, jedlý protein ze sojových bobů, jedlé oleje a tuky, zpracované ořechy, ořechové máslo, nakládaná zelenina, pomazánky sestávající plně nebo z velké části ze zeleniny, mléka, masa, drůbeže, ryb, mořských plodů nebo jedlých tuků, polévky, bujóny, šlehané pěny z mořských ryb, např. lososová šlehaná pěna; (30) káva, kávové esence a kávové výtázky, směsi kávy a cikorky, cikorka a cikorkové směsi, vše jako náhražky kávy, čaj, čajové výtázky, kakao, přípravky převážně z kakaa, čokoláda, čokoládové výrobky, cukrovinky, bonbóny, cukr, mouka, přípravky z cereálií, rýže a mouky, cereálie k snídani, pizza, těstoviny a těstovinové výrobky, chléb, biskvity, sušenky, koláče, jemné pečivo, zmrzlina, zmrzlinové krémy, vodové zmrzliny, mražené cukrovinky, přípravky pro výrobu zmrzlin, vodových zmrzlin a mražených cukrovinek, med, přípravky sestávající plně nebo z velké části z cukru pro použití jako náhražka medu, sirupu, melasy, kečup, omáčky, přípravky pro výrobu omáček, koření, ocet, čatni-omáčka, vaječný krém v prášku, pudíng v prášku, salátové dressinky, přesnídávky (snacky), hotová jídla rostlinného původu, dezerty, pudíngy, tvarohové dezerty, zmrzliny vyrobené z oslazeného, jemného a ochuceného šlehaného krému nebo vajíček - např. čokoládová pěna; (31) čerstvé ořechy.

(730) **Sudnif S.A.(Switzerland)**, Baarerstrasse 63, Zug, Švýcarsko

(740) Patentservis Praha a.s., Jivenská 1273/1, Praha 4

(210) **O 167526**

(220) 21.05.2001

(320) 21.05.2001

(511) 32, 33

(540)

## Carmen

(510) (32) nealkoholické nápoje; (33) alkoholické nápoje.

(730) **VINIUM a.s.**, Hlavní 666, Velké Pavlovice, Česká republika

(740) JUDr. Rott Vladimír, Rott, Růžička a Guttman, patentová, známková a právní kancelář, Nad Štolou 12, Praha 7

(210) **O 169131**

(220) 25.06.2001

(320) 25.06.2001

(511) 9, 16, 25, 41

(540)

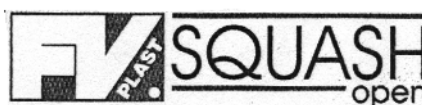

(510) (9) elektronické nosiče zejména videokazety, CD disky, DVD; (16) tužky, papírové a plastové reklamní předměty, zařazené v této třídě, tiskoviny; (25) trička, čepice, šortky, ponožky; (41) pořádání turnajů a zábavních akcí.

(730) **František Vondráček - FV PLAST**, Trabantská 332, Praha 9 - Satalice, Česká republika

(210) **O 169521**

(220) 10.07.2001

(320) 10.07.2001

(511) 33, 41, 42

(540)



(510) (33) alkoholické nápoje, zejména réвовá vína; (41) výchova, školení, formace, semináře, sympozia, kulturní aktivity; (42) řízení ochutnávky.

(730) **Baker Helena**, Nad Santoškou 29/1181, Praha 5, Česká republika

(210) **O 170010**

(220) 26.07.2001

(320) 26.07.2001

(511) 16, 35

(540)

## EuroCampus Česká Republika

(510) (16) časopisy; (35) distribuce reklamních produktů.

(730) **TRUCKER CORPORATION INTERNATIONAL, spol.s r.o.**, Revoluční 13, Praha 1, Česká republika

(210) **O 171461**

(220) 12.09.2001

(320) 12.09.2001

(511) 17

(540)

## THERMOFIL

- (510) (17) kompozice plastických sloučenin, výrobky z plastických hmot (polotovary).  
 (730) **ASAHI KASEI KABUSHIKI KAISHA**, 2-6, Dojima-hama 1-chome, Kita-ku, Osaka, Japonsko  
 (740) JUDr. Matějka Jan, Advokátní a patentová kancelář Čermák, Hořejš, Myslíl, Národní 32, Praha 1

(210) **O 171655**

(220) 19.09.2001

(320) 19.09.2001

(511) 35, 36

(540)



- (510) (35) restrukturalizace obchodních společností, ekonomické poradenství; (36) nákup, prodej a úschova cenných papírů, finanční poradenství, nákup, prodej a správa pohledávek.  
 (590) Barevná  
 (730) **Česká konsolidační agentura**, Janovského 438/2, Praha 7, Česká republika

(210) **O 174239**

(220) 29.11.2001

(320) 29.11.2001

(511) 9, 38, 42

(540)

## paprsek

- (510) (9) data, databáze a jiné informační produkty na magnetických, elektronických a optických nosičích, související software a hardware, elektronické a datové sítě, multimediální aplikace, 3D animace, multimediální informační katalogy, elektronické časopisy, elektronická periodika a knihy v elektronické podobě, software pro počítače, programové vybavení pro informační technologie a pro komunikaci, programové vybavení umožňující elektronické obchodování, videohry, elektronický portál, internetová doména; (38) služby zabezpečující audiovizuální komunikaci prostřednictvím informačních sítí, kupř. počítačové sítě Internet, satelitu apod., rozšiřování, zveřejňování a přenos informací prostřednictvím informačních sítí, satelitů ap., výměna a šíření informací a zpráv prostřednictvím datové sítě, informační nebo komunikační nebo elektronické techniky, šíření elektronických časopisů, elektronických periodik a knih v elektronické podobě prostřednictvím počítačové sítě, pomocí satelitů ap., komunikace pomocí terminálů, mobilních telekomunikačních síťových služeb s využitím drátového vedení a/nebo satelitů a/nebo mikrovlnného spojení, elektronická pošta, počítačový přenos obrazu a zvuku, komunikace a transakce v síti, služby konverze přenosového protokolu, formátu a kódu, služby zprostředkování přístupu k počítačové síti, služby hlasové schránky, služby krátkých textových zpráv; (42) návrh programového vybavení, aktualizace programového vybavení, údržba programového vybavení, programování počítačů, pronájem doby přístupu k databázi, technické studie v oblasti počítačů a programového vybavení, pronájem programového vybavení a počítačů, výzkum a vývoj a tvorba systémů pro elektronické obchodování včetně příslušného software a hardware, know-how pro oblast elektronického obchodování a informačních technologií, tvorba software, programování internetových databázových systémů a internetových aplikací, programování multimediálních aplikací, vytváření a modelování 3D animací, tvorba interaktivních a grafických programů, tvorba multimediálních dokumentů, prezentací, aplikací, katalogů apod., konstrukce WWW prezentací a

řešení WWW serverů, tvorba počítačových animací a vizualizací, programové projekty, tvorba informačních databází, elektronických časopisů, periodik, knih, registrace domény, webhosting.

(730) **Ladislav Kubeš - K & Psoft**, Stránského 2510, Tábor, Česká republika

(740) Ing. Vandělková Jana, Bohemia Patent, Petřská 12, Praha 1

(210) **O 174949**

(220) 17.12.2001

(320) 17.12.2001

(511) 1, 2, 3, 4, 5, 6, 7, 8, 9, 10, 11, 12, 13, 14, 15, 16, 17, 18, 19, 20, 21, 22, 23, 24, 25, 26, 27, 28, 29, 30, 31, 32, 33, 34, 37, 40, 42

(540)

## OPTIMI

- (510) (1) umělé pryskyřice a plastické hmoty v surovém stavu, hnojiva pro půdu, hasící přístroje (složení), prostředky pro kalení a letování kovů, chemické výrobky určené ke konzervování potravin, tříslicí materiály, lepidla pro průmysl, protiplišňové přípravky, stabilizátory pro polymery, půda a substráty pro kultivaci rostlin, hnojící rašelina, tmel na štěpování, roubování stromů, tmel na vyplňování dutin stromů a tmely na opravu rozbitých předmětů; (2) nátěrové hmoty všeho druhu pro průmyslové i umělecké použití, barvy, laky, ochranné prostředky proti plísním a hnilobě, bakteriální barvy a nátěry, konzervační prostředky kupř., pro dřevo, pro kůži apod., mořidla, barviva pro potraviny a nápoje, barviva pro barvení oděvů, latexové emulze, emulzní nátěrové hmoty, disperzní barviva, chemické přípravky pro povrchovou úpravu, barvy práškové, nástřikové hmoty s obsahem barviv, antikoroziční přípravky, tmel sklenářský; (3) přípravky pro bělení a jiné prostředky k praní, přípravky pro čištění, leštění, odmašťování a broušení, brusný a leštící papír, skelný papír a plátno, smírek, pasty zubní a leštící, vosk na leštění kupř., na dřevěné podlahy, na kůži, na obuv apod., politury, kosmetické výrobky všeho druhu, mýdla, šampony a jiné přípravky pro ošetření vlasů, zubní pasty a jiné přípravky pro ošetření zubů a dutiny ústní, výrobky s antibakteriálním účinkem, kosmetické barvy, kosmetické přípravky pro zvířata, šampony pro domácí zvířata; (4) paliva, uhlí dřevěné, palivové dřevo, dřevěné a rašelinové brikety, prostředky pro svícení jako např. vosk na svícení, svíčky, svíce, plyn a jiné osvětlovací látky, mazadla, mazací oleje a tuky, olej na ochranu a konzervaci materiálů, olej pro konzervaci zdiva; (5) antibakteriální a dezinfekční přípravky, desinfekční přípravky pro chemická WC, desinfekční přípravky pro hygienické účely, mucholapky a lepicí přípravky pro ně, přípravky na hubení myši, přípravky pro čištění a osvětlení vzduchu; (6) kovy obecné a jejich slitiny a výrobky z nich, kovové stavební materiály, kovové konstrukce přenosné, kovové bedny na nářadí, kovová dlažba a dlaždice, kovová střešní krytina, neelektrické kabely a dráty, zámky spadající do třídy 6 s výjimkou zámků elektrických a ostatní zámečnické výrobky, železářské výrobky, hřebíky, šrouby a jiné kovové výrobky a drobné kovové zboží, číslice a písma z obecných kovů, zvony, zvonečky, dopravní značky, dveřní a okenní rámy kovové a kování, drátěné pletivo, řetězy a řetízky, kovové chrániče pro stromy, mřížky pro popínavé rostliny, mříže kovové, držáky na hadice, kovové trubky a roury, nedobytné pokladny a bezpečnostní schránky, kovové telefonní budky, kovové nádrže, bazény a jejich součásti, prefabrikovaná pažení a skleníky s kovovou kotroutou, kovové konstrukce voliéř, parkovací konstrukce pro kola, různé kovové výrobky, které nejsou obsaženy v jiných třídách, výrobky protisluneční ochrany z kovu, zejména žaluzie vnější, vnitřní, svislé, vodorovné, otáčivé,



sklopné, svinovací a termoizolační, venkovní lamelové rolety, navijací svinovací systémy pro žaluzie, markýzy a bezpečnostní mříže, veškeré stínící výrobky a zařízení pro terasy z kovu, obchodní prostory a administrativní prostory (stánky) z kovu, hliníkové fólie - alobal, balící kovové fólie; (7) obráběcí stroje, frézky, soukolí a hnací řemeny kromě soukolí a hnacích řemenů pro pozemní vozidla, balící stroje, elektromechanické stroje na přípravu pokrmů, stroje a přístroje na čištění, sušící stroje, dřevoobráběcí stroje, stroje užívané v zemědělství, lesnictví, zahrádkářství, a vinařství, sekačky, kupř. rotační sekačky elektrické i benzínové, motorové kosy, strunové sekačky, bubnové sekačky, profesionální technika pro zahrádkáře kupř. čističky trávníků, rozmetače hnojiv, travní kolektory, kultivátory, postřikovače a rosiče, sečí a dosévací stroje, provzdušňovače, shrabovače pro sběr listů a trávy, vázací stroje na seno, samojízdné smetače, kompostéry a drtiče, čerpadla elektrická zahradní, čerpadla pro domácí vodárny, čerpadla do vrtaných studní, ponorná čerpadla, elektrotechnická zařízení a přístroje pro domácnost, zejména kuchyňské drtiče, přístroje na mletí potravin a mixery, lisy na ovoce a na zeleninu, jejich části a součásti, domácí automatické pračky, myčky na nádobí, vysavače prachu, leštiče parket, vrtačky a jejich části, řetězové pily a okružní pily a jejich části, tlakové myčky, svařovací stroje elektrické, kompresory, bazénová technika spadající do tř. 7, zejména čerpadla, čerpadlové membrány, navijáky pro pružné hadice, motory, kromě motorů pro pozemní vozidla, spojovací a převodová ústrojí, kromě ústrojí pro pozemní vozidla, lůžně umělé pro zvířata, lisovací nástroje pro strojní lisy, upínací hlavy pro nástroje a obrobky, frézy a další malá mechanizace, míchače a míchačky, přístroje pro hermetické uzavření a odsávání vzduchu, strojky na svařování plastových fólií, elektrické nářadí, zejména elektrické ruční vrtačky, elektrické šroubováky, brusky, pilky, hoblíky a ostatní nástroje poháněné elektrickým motorem nebo jiným mechanickým pohonem spadající do této třídy; (8) nářadí a přístroje s ručním pohonem, nože, vidličky, lžíce, nástroje pro řezání, broušení a stříhání, zahradnické nůžky, sečné zbraně, břitvy, ostatní nožiřské výrobky, upínací desky a upínací přístroje, ruční česáčky na ovoce, plecí motyčky, hrábě všeho druhu, rýče, lopaty, sekery, sekáčky, křbové náčiní, ruční zahradní technika spadající do této třídy, ruční dílenská technika, vrtáky, řezné nástroje, hoblíky, kladiva, kleště, kleštičky, maticové klíče, kosy a brusky na kosy, brusné nástroje pro ruční broušení, kupř. ruční brusy a brusky, brusné kameny a kotouče, ruční stavební nářadí, ruční pily, šroubováky, ruční kuchyňské přístroje, nářadí, nástroje a přípravky v rámci této třídy, ruční postřikovače kupř. na insekticidní prostředky, proti hmyzu apod., ruční nářadí pro nýtované spoje, ostatní ruční nářadí a ručně ovládané nástroje a náčiní zemědělské a zahradnické pro kutily a pro volné chvíle; (9) data, databáze a jiné informační produkty na magnetických a optických nosičích, nosiče dat všeho druhu spadající do tř. 9, elektronické sítě, multimediální aplikace, multimediální informační katalogy, elektronické časopisy, elektronická periodika a knihy v elektronické podobě, nahraný software na CD a DVD discích a magnetických nosičích, zvukové a obrazové záznamy na optických, magnetických a magneticko-optických nosičích, elektrické stroje a přístroje ve tř. 9, kupř. přístroje pro měření a analýzu, diagnostické přístroje s výjimkou lékařských, telefonní přístroje a ústředny, zástrčkové a zásuvkové moduly k těmto výrobkům, přístroje a nástroje vědecké, geodetické, signalizační a pro účely kontrolní, měřicí a regulační technika, jistící a spínací přístroje, zařízení pro rozvod elektrické energie, elektroinstalační potrubí a kabelové žlaby, slaboproudé, nízkonapěťové a vysokonapěťové

přístroje, přístroje pro zpracování informací a výrobky výpočetní techniky, elektromontážní a elektroinstalační materiál spadající do tř. 9, polovodičové výrobky, telekomunikační technika, zejména telefony, faxy, zařízení pro reprodukci dat, kopírovací stroje, spotřební elektronika, elektronické oznamovací a informační tabule, světelná nebo mechanická návěstí, řídicí a kontrolní panely, informační systémy, přístroje pro audiovizuální komunikaci, přístroje pro záznam, převod a reprodukci zvuku nebo obrazu a jejich součásti, elektronické řídicí systémy, elektrické přístroje spadající do tř. 9 a jejich součásti, elektronky a svítidla - zářivky, optické a optickoelektrické přístroje, přístroje pro signalizaci a kontrolu, píšťalky, elektrická a elektrodynamická zařízení pro dálkové ovládání průmyslových procesů, železničních uzlů, pro dálkové řízení signalizace, dálkové zapalování apod., dávkovače, elektrické indikátory, snímače teploty - teploměry, ukazatel výšky hladiny vody - vodoznaky, elektronická zabezpečovací technika a zabezpečovací systémy, kódovací a dekodovací zařízení, analogové a digitální karty, prodejní automaty a zařízení s provozem na mince, hasicí zařízení, elektrické spotřebiče pro domácnost v jiné třídě nezařazené, skleníkové termostaty, automatické větráky pařenišť, elektrická zařízení pro vábení hmyzu, speciální pouzdra pro přístroje a nástroje zařazené do této třídy, ochranné přilby a rukavice, osobní ochranné prostředky proti nehodám, plovací kruhy a vesty, potápěčské masky, oděvy a přístroje, kalibrovací výrobky ze skla spadající do tř. 9, sluneční brýle, solární články, virgule a proutky pro proutkaře; (10) přístroje a nástroje chirurgické, zubní a veterinární, umělé údy, oči a zuby, ortopedické potřeby, speciální nábytek k lékařským účelům, ortopedické bandáže, gumové potřeby hygienické, kondomy; (11) přístroje pro osvětlení, topení, výrobu páry, pro vaření, přístroje chladicí, pro sušení, ventilaci, distribuci vody, sanitární zdravotní zařízení, klimatizace, digestoře, přístroje pro topení a větrání skleníků, zařízení na sušení krmiva, solární tepelné akumulátory - kolektory, lampová svítidla a lampióny, zahradní lampy a lampy pro osvětlování rostlin, lampy germicidní - ničící bakterie, kapelná svítidla, krby, kamna, pece a sporáky na tuhá, kapalná a plynová paliva a na elektrický proud a jejich součásti a příslušenství, přístroje pro pečení, opékání, grilování a příslušenství, zahradní grily, mikrovlnná zařízení (trouby), stroje a zařízení na úpravu vody, přístroje pro víření vody, přístroje pro chlorování bazénů, osvětlování a svítidla všeho druhu, vanové a sprchové kabiny, vybavení koupelen, saunová zařízení, solária, zařízení pro ohřívání vody, zejména zásobníky a průtokové ohřivače vody, umyvadla; (12) vozidla a dopravní prostředky, traktory, zahradní traktory, transportéry, vozíky, vozíky na manipulaci se zbožím, vozíky nákupní, vozíky na zavazadla, vyklápěcí vozíky, vyklápěcí zařízení jako části nákladních vozidel, tříkolky - dodávkové tříkolky, zásobovací tříkolky, dvoukoláky, trakaře, jízdní kola a jejich součásti a doplňky, stojany na jízdní kola, speciální košíky pro jízdní kola, motocykly a mopedy, doplňky a příslušenství k automobilům a motocyklům v rámci této třídy, kola a pneumatiky, elektromobily, dětské kočárky, čluny, jachty, obytné přívěsy, padáky, saně, vznášedla, kolečkové židle; (13) střely, výbušniny, ohňostroje, pyrotechnické výrobky, zejména výrobky zábavní pyrotechniky; (14) vzácné kovy a jejich slitiny a výrobky z těchto látek nebo postříbeného nebo pozlaceného kovu, hodinářské nástroje a časomíry, chronometrické přístroje, sluneční hodiny; (15) hudební nástroje všeho druhu, hrací skříně; (16) papír, výrobky z papíru, periodické a neperiodické publikace, knihy, učebnice a učební pomůcky a materiály pro výuku, časopisy, brožury, fotografie, informační produkty na

papírových nosičích, letáky, plakáty, data a databáze na papírových nosičích, tištěné manuály, reklamní, propagační, užitkové, umělecké nebo ozdobné předměty z papíru, výrobky z papíru, kupř. pohlednice, dopisní papíry, obálky, přání, kalendáře, samolepky, obtisky, vystřihovánky, hrací karty, kartičky, sošky z papírové hmoty, balicí papír, tašky, sešity, skicáky, rolety z papíru, prostírání, ubrousky a ubrusy, sáčky z papíru nebo umělých hmot jako obaly na odpadky, do vysavačů, pro mikrovlnné trouby, psací stroje a kancelářské potřeby, dětské pleny, zemské globusy, malířské stojany, plátina a štětce, pastelky, penály, pera, materiály na modelování, nože na papír, blány z umělých hmot přilnavé natahovací pro paletizaci, pečeti a pečeti vosk, poštovní známky, razítka, těžítka, školní tabule, vinětovací strojky, bytová terária; (17) polotovary z plastických hmot, kaučuk, gutaperča, guma a výrobky z těchto materiálů v rámci této třídy, gumové pytle a sáčky, hadice, zalévání; (18) kůže, imitace kůže, výrobky z těchto materiálů v rámci této třídy, kufry, tašky a brašny všeho druhu, školní tašky, tašky na kolečkách, tašky na nošení dětí, kožené pásky, peněženky, kožeštinové pokrývky, deštníky, obaly na deštníky, slunečníky, sedlářské výrobky, pokrývky a postroje pro zvířata, obaly na oděvy, kožené sáčky a kožené pytle jako obaly; (19) okna, dveře a jiné nekovové výplně stavebních otvorů, lodžie, betonové, keramické a pálené stavební materiály, zejména cihly, betonové a porobetonové stavební bloky, překlady, střešní tašky, suché maltové a omítkové směsi, beton, cement, vápno, písek, bazény z plastu, nekovové stavební materiály - řezivo neopracované, stavební prvky ze dřeva, např. trámy, prkna, panely, překližky, dřevěné obložení stěn i podlah, dýhy ze dřeva, podlahy a podlahové materiály pro interiéry, zejména dřevěné, palubkové, lamelové, z korku nebo obsahující korkovou drť, podlahové prvky, parketové dílce, schodové profily a parapetní desky nekovové, plovoucí podlahy, dlažba, žaluzie a markýzy nekovové, nekovové portály, vertikální látkové žaluzie, rolety a plisé, dveřní a předokenní markýzy i žaluzie nekovové všech druhů a typů, stavební sklo kupř. skleněné tašky, dlaždice, mozaikové sklo, obkladačky, sklo drátěné, sklo izolační, bazény plavecké - nekovové, figurky z kamene, betonu a mramoru, fólie a desky z umělých hmot na značení cest, křemen, křišťál, lepenka pro stavební účely, nekovová lešení, nekovové mříže a mřížoví, okenice, ohrady a ploty, rákos pro stavební účely, rámy pro skleníky nekovové, šamot, šindele, škvára, terakota, trhové stánky nekovové, nekovové potrubí, dřevotřískové a dřevovláknité desky, pomocné profily a desky k obkladu stěn, stropů a podlah; (20) nábytek všeho druhu ze dřeva, kovu, rákosu, kůže nebo jiných hmot, bambus, bambusové závěsy, stavebnicový nábytek a modulový nábytek, variabilní nábytkové programy pro kanceláře, jednací místnosti, recepcce, sekretariáty, nábytek pro kuchyň, ložnice, nábytek školní a zahradní, dětský nábytek, nábytek s využitím skla a zrcadel, atypický nábytek a nábytek ze dřeva, čalouněný nábytek, sedací soupravy, křesla a židle, stoly a stolky, rámy (na obrazy), stojany, výrobky ze dřeva, korku, třtiny, vrbového proutí apod., pokud nejsou zahrnuty v jiných třídách, výrobky z náhražek těchto materiálů včetně výrobků z plastických hmot, bytové a nábytkové doplňky, umělecké a ozdobné předměty ze dřeva, vosku, sádry nebo umělých hmot, pohyblivé panely a interiérové příčky, bedny ze dřeva nebo z umělých hmot, nekovové přepravní kontejnery, palety na manipulaci ze zbožím, nábytek z plastických hmot, lišty k nábytku z umělých hmot, nádoby z umělých hmot (jako obaly), držáky na záclony a závěsy, konzole na záclony a závěsy, kování na dveře nekovové, figurky z plastických hmot, nádrže na tekutá paliva (kromě nekovových a zdeňých),

násady a rukojeti (nekovové), palety nakládací a přepravy (nekovové), žebříky ze dřeva nebo z umělých hmot, schránky z umělých hmot, věšáky (háky nekovové), věšáky na oděvy, vnitřní žaluzie (lišťové rolety), zrcadla, stojany na časopisy, držáky na noviny, stojany na deštníky, hmoždinky nekovové, nekovové násady na nářadí, včelí úly, plástve a voskové plástve do včelích úlů, výdřevy pro včelí úly, proutěné zboží, psí boudy, spací pytle na kempování, rukojeti na nářadí - nekovové, umělecká díla, sochy a sošky ze dřeva, vosku, sádry nebo umělých hmot, umělecké truhlářské výrobky, bedny a krabice, kontejnery z plastických hmot; (21) náčiní a nádoby pro domácnost nebo kuchyň, nádoby a nádobí z plastických hmot pro domácnost, soupravy kuchyňského nádobí, tlakové hrnce, schránky na pečivo, cestovní lahve, dřezy na praní (škopky), formy na led, zubní kartáčky, kartáče, hřebeny, kbelíky, koše na odpadky, květináče, konve, kolicíky na prádlo, kuchyňské kontejnery, vaničky dětské přenosné, výrobky ze skla i porcelánu, výrobky z křišťálového skla, poháry skleněné, sklenice, poháry keramické, holby keramické, keramické porcelánové tácky, stojany na jídelní listky, porcelánové a skleněné džbány, demižony, drobné reklamní a upomínkové předměty ze skla a porcelánu, bytová terária, zejména pro pěstování rostlin, lisy na ovoce pro domácnost s výjimkou elektrických, kuchyňské šrotovníky s výjimkou elektrických, ruční čistící nástroje, dávkovače mýdla a ručníků a toaletního papíru, klece pro domácí zvířata, kuchyňské formy na koláče, na led, na pečení, formičky a tvořítka na pečivo, grily pro použití na pečení a fritézy s výjimkou elektrických, hrnce, hrnčičské zboží, hubice (rozprašovač) k hadicím a konvím na zalévání, jehlice a kovové špejle na grilování, kotlíky, tepelně-izolační nádoby, termosky pro potraviny, krmitka pro hospodářská zvířata, lapače hmyzu, stříkačky na zalévání květin a rostlin, zavlažovače, ruční mechanické lisy na ovoce a zeleninu; (22) lana, provazy, struny, sítky, stany, plachty, plachtoviny, pytle, textilní materiály ze surových vláken, provazové žebříky, houpací sítě, textilní obaly v jiné třídě nezařazené, umělohmotná vlákna na textilní účely; (23) vlákna pro textilní účely; (24) tkaniny a textilní výrobky v rámci této třídy, stolní pokrývky, ručníky, osušky, ubrousky, utěrky, textilní plošné výrobky, bavlněné látky, potištěné látky, látky na deštníky a pláště do deště, bytové textil, ložní prádlo, reklamní a propagační předměty z textilu v rámci této třídy, prostírání, ubrusy, praporky, korouhve, cestovní příkrývky, spací pytle, textilní rolety, ručníky, textilní štítky, textilní tapety, geotextilie; (25) oděvy všeho druhu, dámské, pánské, dětské, včetně sportovních a jeansových, trička, obuv, střevce, sportovní obuv, kloboučnické výrobky, čepice, kšiltovky, kravaty, šály, šátky, pláštěnky, dřeváky, rukavice; (26) krajky a výšivky, stuhy a tkaničky, knoflíky, odznaky ne z drahých kovů, umělé květiny, ovoce a věnce, ozdoby textilních výrobků, kupř. nažehlovací ozdoby, přezky a spony jako oděvní doplňky, zažehlovací obtisky, nášivky na oděvy; (27) podlahové krytiny všeho druhu, kupř. z plastů, termosetových laminátů, dřeva, korku, dýhy a podlahových prvků obsahujících dýhu, podlahové krytiny izolační, koberece, koberečky, koberečky do automobilů, podložky pod koberece, rohožky a protiskluzové rohože, předložky, tapety a nástěnné koberece s výjimkou textilních, umělé trávníky; (28) hry, hry společenské, hry stolní, stavebnice, hry automatické a/nebo elektronické s výjimkou těch, které se uvádějí v chod zhozením mince nebo těch, které jsou používány výhradně s televizním přijímačem, hračky, hračky plyšové, hračky pohyblivé, maňasci, potřeby pro gymnastiku a sport, posilovací stroje a přístroje pro tělesná cvičení, trenažéry, sportovní hry, biliardové stoly, nářadí a potřeby pro zimní sporty,

- rybářské potřeby, lukostřelecké náčiní, bazény pro děti, bazény přenosné, bazény interiérové i venkovní - potřeby pro hru, bazény nafukovací, vánoční stromky umělé, ozdoby pro vánoční stromky i k reklamním účelům, kanadské žertíky, karnevalové masky, kouzelnické potřeby; (29) maso, ryby, drůbež, zvěřina, masové výtažky, ovoce a zelenina konzervované, sušené a zavařené, vejce, mléko a mléčné výrobky, oleje a jedlé tuky; (30) káva, čaj, kakao, cukr, rýže, tapioka, ságo, kávové náhražky, mouka a přípravky z obilnin, chléb, pečivo, cukrovinky, zmrzlina, med, sirup melasový, droždí, prášky do těsta, sůl, hořčice, ocet, nálevy k ochucení, koření, led pro osvěžení; (31) výrobky zemědělské, zahradnické a lesní, zrní neuvedené v jiných třídách, živá zvířata, čerstvé ovoce a zelenina, osivo, rostliny a přírodní květiny, krmivo pro zvířata, slad, syrové dřevo, obilniny, vejce násadová, živí měkkýši a korýši; (32) piva všeho druhu, minerální vody, šumivé nápoje a jiné nápoje nealkoholické, nápoje a šťávy ovocné, sirupy a jiné přípravky k zhotovování nápojů, nápoje zbažené alkoholu; (33) alkoholické nápoje s výjimkou pív, zejména vína, míchané alkoholické nápoje, koňaky, whisky, likéry; (34) tabák, potřeby pro kuřáky, zápalky, zapalovače, cigarety, tabákové náhražky, dýmky, lulky, popelníky, kráječce doutníků, skříňky na tabákové výrobky, krabičky na sirky, tabákové váčky; (37) stavby, opravy a montážní činnost, zejména stavební práce, zemní práce, výstavba, rekonstrukce a demolice stavebních objektů, montážní práce ve stavebnictví, zejména montáž prosklených lodžii, zábradlí a parapetů, montáže oken a dveří, zednické, klempířské, pokrývačské, fasádní, štukatérské, zámečnické práce opravárenského charakteru, malířské a natěračské práce, instalace, údržba, opravy a servis strojů a zařízení, montáž bazénů, servis zahradní techniky; (40) zpracování materiálů, zejména služby týkající se transformace objektu nebo látky vyžadující modifikace jejich hlavních vlastností např. barvení, řezání, pokovování, leštění, broušení a vykrajování, svářečské práce, zámečnické práce výrobního charakteru; (42) projektová a konzultační činnost v oblasti stavebnictví.
- (730) **OPTIMI, spol. s r.o.**, Dubečská 4/74, Praha 10, Česká republika
- (740) JUDr. Aleš Zábřeh, advokát a patentový zástupce, Na Beránce 2, Praha 6

- (210) **O 176055**  
 (220) 29.01.2002  
 (320) 29.01.2002  
 (511) 35  
 (540)



- (510) (35) pomoc při řízení obchodní činnosti.  
 (730) **RAVOT s. r. o.**, Náchodská 868/1987, Praha 9 - Horní Počernice, Česká republika  
 (740) Ing. Střelák Jiří, Pařížská 17, Praha 1

- (210) **O 176302**  
 (220) 01.02.2002  
 (320) 31.08.2001  
 (511) 5  
 (540)

**INLYTA**

- (510) (5) farmaceutické a veterinářské přípravky a substance, vše ve třídě 5.  
 (730) **Pfizer Products Inc. a Connecticut Corporation**, Eastern Point Road, Groton, Spojené státy americké, Connecticut  
 (740) JUDr. Matějka Jan, Advokátní a patentová kancelář Čermák, Hořejš, Myslíl, Národní 32, Praha 1

- (210) **O 177689**  
 (220) 12.03.2002  
 (320) 12.03.2002  
 (511) 17, 20  
 (540)

**Everwood**

- (510) (17) polotovary z umělých hmot, zejména tyče, desky, tvarované profily; (20) sedačkové profily, nábytkové dílce, výrobky ze dřeva nebo jeho náhražky, zejména z plastické hmoty nezahrnuté do jiných tříd.  
 (730) **MODEL PLAST, spol. s r.o.**, Stěblová 34, Stěblová, pošta Opatovice nad Labem, Česká republika

- (210) **O 178761**  
 (220) 11.04.2002  
 (320) 11.04.2002  
 (511) 33  
 (540)

**BÍLÝ JELEN**

- (510) (33) alkoholické nápoje s výjimkou piva.  
 (730) **Likérka Dolany, a.s.**, Zámecká 55, Dolany, Česká republika  
 (740) RNDr. Zdeňka Halaxová, TETRAPAT, Univerzitní 7, vila Primavesi, Olomouc

- (210) **O 179016**  
 (220) 18.04.2002  
 (320) 18.04.2002  
 (511) 21, 25  
 (540)



- (510) (21) potřeby a nádoby pro domácnost a kuchyň (nikoli z drahých kovů nebo jimi pokovené), hřebeny, houby a štětky (kromě malířských štětců), materiály pro výrobu štětek, potřeby pro čištění, drátky na parkety, nezpracované či polozpracované sklo (kromě skla používaného ve stavebnictví), skleněné zboží, porcelánové a kameninové zboží nezahrnuté v jiných třídách; (25) oděvní zboží, obuv, klobouky a pokrývky hlavy, kravaty, šátky a vázanky.  
 (590) Barevná  
 (730) **Update Garment s.a.r.l.**, Bitar Group Bldg., Bachir Kassar Str., Verdun, Beirut, Libanon  
 (740) JUDr. Rott Vladimír, JUDr. Růžička Michal CSc., Rott, Růžička a Guttman, patentová, známková a právní kancelář, Nad Štolou 12, Praha 7

- (210) **O 179546**  
 (220) 06.05.2002  
 (320) 06.05.2002  
 (511) 30  
 (540)

**PICNIC**

- (510) (30) rýže, tapioka, med, sirup melasový, sůl, hořčice, ocet, omáčky (k ochucení), koření, led pro osvěžení.  
 (730) **Aleš Lešinský**, Slezská 4767, Zlín, Česká republika

(210) **O 179701**  
 (220) 10.05.2002  
 (320) 10.05.2002  
 (511) 19, 37  
 (540)

## POLYFLEX

- (510) (19) stavební materiály nekovové včetně polozpracovaného řeziva, například na trámy, prkna, dřevěné panely, překližky, panely betonové, cihly, tvárnice a dlaždice, střešní krytina, jakož i střešní tašky, skleněné cihly, přírodní kámen, umělý kámen, cement, vápno, malta, jakož i suché maltové a omítkové směsi, sádra, šterk, drtě, antuka, kameninové a cementové roury, stavební materiál pro stavbu cest, asphalt, směla, živice, neohebné trubky nekovové pro stavebnictví, přenosné konstrukce nekovové, přenosné domy, stavební sklo, skleněné kostky a dlaždice; (37) stavby a opravy, montážní, servisní a opravárenská činnost při výstavbě a rekonstrukcích zejména sportovních drah a areálů pro sportovní a zábavní účely.
- (730) **MBT Holding AG**, Vulkanstrasse 110, Zurich, Švýcarsko
- (740) JUDr. Otakar Švorčík, Společná advokátní kancelář Všecka Zelený Švorčík Kalenský a partneři, Hálkova 2, Praha 2

(210) **O 180220**  
 (220) 28.05.2002  
 (320) 28.05.2002  
 (511) 9, 29  
 (540)

## OLEŠNICKÉ MLÉKO

- (510) (9) nosiče informací v rozsahu tř. 9, např. obrazu a zvuku, elektronické publikace; (29) mléko a mlékárenské výrobky.
- (730) **Mlékárna Olešnice, RMD**, Tržní 376, Olešnice na Moravě, Česká republika
- (740) Ing. Reichel Pavel, Lopatecká 14, Praha 4

(210) **O 180221**  
 (220) 28.05.2002  
 (320) 28.05.2002  
 (511) 9, 29  
 (540)

## OLEŠNICKÉ MÁSLO

- (510) (9) nosiče informací v rozsahu tř. 9, např. obrazu a zvuku, elektronické informace; (29) mlékárenské výrobky.
- (730) **Mlékárna Olešnice, RMD**, Tržní 376, Olešnice na Moravě, Česká republika
- (740) Ing. Reichel Pavel, Lopatecká 14, Praha 4

(210) **O 180918**  
 (220) 17.06.2002  
 (320) 17.06.2002  
 (511) 29  
 (540)

## CORRIDA

- (510) (29) maso, uzeniny, masné výrobky všeho druhu, drůbež, zvěřina, masové výtažky, rosoly, konzervované potraviny obsahující maso, hotová masná jídla a polotovary, jedlé oleje a tuky.
- (730) **Masna Studená, a. s.**, Masná 480, Studená, Česká republika
- (740) Ing. Jiří Sedlák, KUDRLIČKA & SEDLÁK, Advokátní, patentová a známková kancelář, Husova 16, Česká Budějovice

(210) **O 181217**

(220) 21.06.2002  
 (320) 21.06.2002  
 (511) 35, 37, 38, 39, 40, 42  
 (540)

## envia Mitteldeutsche Energie

### AG

- (510) (35) ekonomické poradenství poskytované třetím osobám při získávání, dopravě a využívání elektrické energie, plynu, vytápěcího tepla a odpadního tepla z technologických procesů a vody a při sběru, odvádění a čištění odpadních vod, ekonomické poradenství a vedení zásobovacích a telekomunikačních podniků, včetně poradenství v oblasti managementu, vedení podniku a vedení provozu u zařízení, která slouží výrobě, vedení nebo dodávání elektrické energie, plynu, vytápěcího tepla a odpadního tepla z technologických procesů a vody, výpočet a vyúčtování nákladů na energii třetím osobám, vypracovávání analýz nákladů a cen, výpočet spotřebitelských nákladů; (37) stavebnictví a opravy; (38) služby telekomunikačního podniku; (39) služby energetického podniku, zejména zásobování průmyslu, podnikatelských subjektů, veřejných zařízení, obcí a domácností elektrickou energií, plynem, vytápěcím teplem a odpadním teplem z technologických procesů, služby vodohospodářského podniku, zejména zásobování vodou a sběr a odvádění odpadních vod, využívání systémů na dopravu elektrické energie, plynu, vytápěcího tepla a odpadního tepla z technologických procesů, vody a odpadních vod, poskytování informací na internetu, informací týkajících se distribuce a zásobování elektrickou energií, plynem, vodou, vytápěcím teplem a odpadním teplem z technologických procesů; (40) služby energetického podniku, zejména výroba, provoz, získávání a průmyslové využití elektrické energie, plynu, vytápěcího tepla a odpadního tepla z technologických procesů, vody a odpadních vod, služby vodohospodářského podniku, zejména získávání a průmyslové využití vody a čištění odpadních vod, poskytování informací na internetu, informací týkajících se výroby a získávání elektrické energie, plynu, vody, vytápěcího tepla a odpadního tepla z technologických procesů; (42) technické poradenství poskytované třetím osobám při získávání, dopravě a využívání elektrické energie, plynu, vytápěcího tepla a odpadního tepla z technologických procesů a vody a při sběru, odvádění a čištění odpadních vod.
- (730) **envia Mitteldeutsche Energie AG**, Thiemstrasse 136, Cottbus, Německo
- (740) JUDr. Karel Čermák, advokát, Národní třída 32, Praha 1

(210) **O 181250**  
 (220) 24.06.2002  
 (320) 24.06.2002  
 (511) 18, 25, 26  
 (540)

### LTB

- (510) (18) kůže a náhražky kůže, výrobky z kůže a jejích náhražek, surové kůže a kožešiny, kufry a cestovní brašny, deštníky, slunečníky a hole; (25) oděvy a prádlo, oděvy z pletené vlny, džínové boty, střevíce a trepky; (26) spony, přezky, svorky, zdrhovací uzávěry, oděvní ozdoby, díly přilnavé za tepla k opravě textilního zboží, díly přilnavé za tepla ke zdobení textilního zboží, výšivky, háčky a očka, knoflíky, včetně stiskacích.
- (730) **S.T.S. - SWIFT TEXTILE SERVIS, s.r.o.**, Pražská 33, Plzeň, Česká republika

(210) **O 181405**  
 (220) 26.06.2002  
 (320) 26.06.2002

(511) 11, 19, 29, 30, 31, 32  
(540)



(510) (11) sanitární keramika; (19) nekovové stavební materiály, betonové směsi, prefabrikáty nekovové, cihly, betonové prefabrikáty, kámen přírodní a umělý, cement, vápno, malta, písek, štěrk, kameninové nebo cementové roury, obkladová keramika, výrobky na stavbu cest, asfalt, živičné směsi, mobilní buňky, ubytovny a kontejnery, komíny nekovové, polozpracované žezivo, stavební sklo; (29) ovocné náplně a krémy; (30) kakao, káva, čaj, čokoláda a nápoje z nich, čokoládové výrobky, cukrovinky, cukrářské výrobky, trvanlivé pečivo čokoládové i nečokoládové, drobné pečivo, sušenky a oplatky, vafle, tyčinky, piškoty, kakaové, čokoládové a kávové náplně a krémy, čokoládové a nečokoládové polevy, bonbóny, dorty, med, zmrzlina a mražené cukrářské výrobky, žvýkačky; (31) krmiva pro zvířata, výrobky zahradnické, lesnické, živá zvířata, čerstvé ovoce a zelenina, semena, lesní plody, živé rostliny a přírodní květiny, slad, dřevo surové a nezpracované, dřevo neloupané; (32) pivo, minerální vody, nealkoholické nápoje a přípravky pro jejich přípravu, ovocné koncentráty, ovocné šťávy, nápoje a koktejly, sirupy, mošty.

(730) **Čokoládovny Fikar, s.r.o.**, nám. 1. května 1306, Kuřim, Česká republika

(740) Ing. Kučera Zdeněk, Padělky 548 (P.O.BOX 92), Slušovice

(210) **O 181716**

(220) 09.07.2002

(320) 09.07.2002

(511) 4, 37

(540)



(510) (4) oleje, tuky, mazadla, paliva; (37) služby autoservisu.

(590) Barevná

(730) **SHELL INTERNATIONAL PETROLEUM COMPANY LIMITED**, Shell Centre, LONDON, Velká Británie

(740) JUDr. Pavel Zelený, advokát, Společná advokátní kancelář Všečeka, Zelený, Švorčík, Kalenský a partneři, Hálkova 2, Praha 2

(210) **O 181773**

(220) 11.07.2002

(320) 11.07.2002

(511) 19, 20, 36, 39, 40

(540)



(510) (19) výrobky ze dřeva a to okna (bez skla), dveře nekovové, ploty, zárubně, dýhy dřevěné, dřevěné obložení, dřevo opracované, dřevo stavební, dřevo dýhové, žezivo a

žezivo neopracované; (20) truhlářské výrobky ze dřeva a to nábytek a užitkové výrobky ze dřeva, spadající do třídy 20; (36) pronájem nemovitostí; (39) silniční motorová doprava, rozvody páry a teplé užitkové vody; (40) zpracování dřeva řezáním, výroba páry a teplé užitkové vody.

(590) Barevná

(730) **OKD, PILA-SALMA, a. s.**, Na Jánské 1940/45, Ostrava, Česká republika

(740) Šimíček Adolf, Zřídelní 155, Ostrava - Lhotka

(210) **O 181774**

(220) 11.07.2002

(320) 11.07.2002

(511) 6, 7, 9, 11, 35, 36, 37, 40, 42

(540)



(510) (6) obecné kovy v surovém a polozpracovaném stavu a jejich slitiny, lehké kovy, kovy tvarované různým způsobem, kovové stavební materiály, zejména stavební úhlová ocel, stavební kování, kovové materiály na opláštění budov, zámečnické a kovové výrobky spadající do této třídy, kovové trubky a roury, kovové armatury k potrubí na stlačený vzduch, kovové armatury pro vodovody, kovové hangáry, ocelové desky na obkládání podlah zdi a příček, kovová vrata, těž zateplená, kovové přenosné domy, kovový, zejména ocelový drát, kovové ohrady a ploty, kovové ohnivzdorné skříně a dveře, kovové dveřní rámy, kovové závěsy, kovové fitinky, kovové mříže a mřížoví, litinové nádoby a nádrže na tekutiny, nádoby na stlačený plyn, zásobníky a kontejnery, napínací třmeny kovové pro kovové pásy, kovové nosníky, ocelové konstrukce nepřenosné a stavební ocelové dílce, kovové krovky, stavební kovová vazba, tvarované trámce na střechy z kovu, ocelové stožáry, ocelový a tažený plech a výrobky z něho, vlnitý plech, pozinkovaný a pocínovaný plech, okapní a střešní žlaby kovové, koryta a okapové roury kovové, ozubnice, řetězy, kovové římsy a tašky, kabelové a lanové klouby kovové, spojky a svorky kovové, kovová lana, kovové materiály pro železnice, např. kolejnice, kolejnicové soupravy, výhybky a spojky, spojovací materiál kovový, např. šrouby, matice, svorníky, nýty, kovové palety pro skladování, manipulaci a dopravu, kovové a ocelové potrubí, kovové schody a schodnice, kovová síla, kovový šrot, kovové žebříky; (7) stroje spadající do tř. 7 a motory s výjimkou motorů pro pozemní vozidla, zejména kompresory, čistící filtry ochlazovacího vzduchu pro motory a čistící vložky k nim, přístroje na čerpání vody, zejména čerpadla; (9) elektrické přístroje a zařízení spadající do této třídy, zejména přístroje k měření a regulaci, přístroje a nástroje pro vedení, přepínání, přeměnu, akumulaci, regulaci nebo řízení elektrických veličin, elektroinstalační materiál a prvky, elektrické vodiče, zejména kabely, spojky a pojistky elektrického vedení, prodlužovací přívody, vícenásobná zásuvková pole, vypínače a zásuvky, rozbočovače, vidlice, flexošňury, jističe a pojistky, elektrické vodiče, přípojky a spojky elektrického vedení, spínací hodiny a rozvodné krabice, desky a skříně, elektrické transformátory, přístroje na lokalizování závad na elektrickém vedení, rozvaděče, usměrňovače a přerušovače elektrického proudu,

automatické a časové vypínače, elektronické přístroje a zařízení, zejména elektronická ochranná zařízení, zvláště pak přepětové ochrany, přístroje pro dálkové ovládní, poplašné přístroje, zkušební přístroje, řídicí systémy pro vzduchotechnické jednotky, programové vybavení počítačů (hotové programy nebo zhotovené na zakázku), soupravy pro instalaci software, soupravy pro aplikaci k předávání zpráv serverům a manažerům, přístroje a zařízení pro měření a regulaci; (11) přístroje na kontrolu tepla, pro klimatizaci, čištění, filtraci a úpravu vzduchu, zejména klimatizační jednotky mobilní, okenní, nástěnné, parapetní, podstropní a kazetové, též pro jeřáby a těžké a horké provozy a rovněž pro přesnou regulaci mikroklimatu, klimatizační filtry, kombinované přístroje a zařízení pro topení, zejména kogenerační a trigenerační přístroje, zařízení pro chlazení, zejména centrální zdroje chladu monoblokové, též s odděleným kondenzátorem pro použití v centrálních vzduchotechnických jednotkách, přístroje a zařízení pro větrání, zejména větrací jednotky, sestavné vzduchotechnické jednotky, též s rekuperací tepla, vzduchové dveřní a vratové clony, též s vodním nebo elektroohříváčem, ventilátory jako součásti větracích zařízení, zejména elektrické a kombinované, zařízení pro rozvod vody a vodní chlazení, zvlhčovací přístroje a zařízení, zejména elektrodové, odporové, sprchovací a ultrazvukové, odvlhčovače, zejména mobilní, též pro bazénové haly a pro průmysl, zařízení zdravotnická, se zaměřením na osobní hygienu, spadající do této třídy, zejména sanitární přístroje a zařízení, sterilizátory vody nebo vzduchu, zejména ozonem, filtry (jako části zařízení pro domácnost), zejména na pitnou vodu, odsávací zařízení, regulační, zajišťovací a bezpečnostní armatury k přístrojům, vodovodům, vzduchovodům a plynovodům, kotle a topné přístroje na všechna paliva tuhá, tekutá nebo plynná, topná tělesa a jejich obložení, ústřední topení a články žebrového ústředního topení, vodovodní instalace, nádrže tlakové vody, ohříváče vzduchu, regenerátory tepla, regulátory plynu, regulátory tahu topení a proudu vody, tepelné akumulátory, sušící přístroje, tepelná čerpadla pro vytápění; (35) poradenství a pomoc při řízení obchodní činnosti, zprostředkovatelská činnost v oblasti obchodu, předvádění zboží, vedení obchodů, poskytování informací komerčního charakteru, zprostředkování interaktivní obchodní činnosti prostřednictvím Internetu, vytváření a provozování obchodních sítí; (36) investorská činnost ve stavebnictví a strojírenství; (37) provádění staveb včetně jejich změn a udržovacích prací na nich, opláštění a zateplování budov, demolice budov, čištění budov a staveb, montáž, instalace, opravy, údržba, servis větracích, klimatizačních a chladících zařízení, instalace, opravy a servis tepelných čerpadel, kogeneračních a trigeneračních jednotek, montáž, provádění oprav a servis vzduchotechnických zařízení, kladení a opravy potrubí, zejména vzduchotechnických, provádění tepelných a hlukových izolací na potrubí, montáž demontáž, zámečnictví, též stavební zámečnictví, instalace, montáž a opravy zdravotnických, ústředního vytápění a větrání, pokládání kabelů, zemní úpravy, elektroinstalace a montáž bleskosvodů, pronajímání strojů, nářadí a přístrojů pro stavebnictví, instalace, montáž, demontáž, údržba a opravy technologických zařízení ve strojírenství a metalurgickém průmyslu, montáž, demontáž, údržba a opravy stavebních i technologických ocelových konstrukcí, zejména ocelových konstrukcí hal, dopravních, potrubních a kabelových mostů, též pěších lávek, jeřábových drah a mostových jeřábů, vyhrazených ocelových konstrukcí železniční dopravy a zařízení průmyslu kovového odpadu, montáž, demontáž, údržba a opravy potrubních řádů a rozvodů s příslušenstvím všech médií, včetně hydraulických, pneumatických a mazacích, instalace jednocelových

montážních pomůcek, stavba lešení, instalatérské, topenářské a izolační práce, montáž klimatizace, kladení potrubí, vodoinstalace, údržbářské práce, měření a regulace, zejména topných, vodovodních, plynových, elektrických a klimatizačních systémů, měření okamžitého mechanického napětí, odborné poradenství ve stavebnictví, rekonstrukce stávajících technologických linek na vyšší technické parametry; (40) zpracování kovů a jejich úprava, kovovýroba, obrábění a tváření, zejména svařování a pálení, frézování, řezání, hoblování, vrtání, broušení, kovářské práce, též kalení, pokovování, dekontaminace zamořených zemin, kalů, stavebních sutí, nakládání s odpady, mimo odpady nebezpečné v rozsahu tř. 40, jejich zpracováním, recyklací, likvidací a spalováním; (42) inženýrská činnost v investiční výstavbě, odborné poradenství ve strojírenství, vypracovávání posudků, dozor a technická inspekce, znalecké posudky a expertizy, konstruktérská a projektční činnost zejména ve výstavbě, tvorba programového vybavení, poskytování informací, týkajících se programového vybavení a jeho tvorby.

- (590) Barevná  
 (730) **RUBING s. r. o.**, Porážková 20, Ostrava - Moravská Ostrava, Česká republika  
 (740) Pacl Václav, patentový zástupce, Okrajová 4a, Havířov - Podlesí

- (210) **O 182105**  
 (220) 24.07.2002  
 (320) 24.07.2002  
 (511) 1, 2, 3, 4, 5, 6, 7, 8, 9, 10, 11, 12, 13, 14, 15, 16, 17, 18, 19, 20, 21, 22, 23, 24, 25, 26, 27, 28, 29, 30, 31, 32, 33, 34, 35, 36, 39, 40, 41, 42, 43, 44



- (510) (1) chemické výrobky určené pro průmysl, vědu a fotografii, jakož i pro zemědělství, zahradnictví a lesnictví: umělé pryskyřice v surovém stavu, plastické hmoty v surovém stavu, hnojiva pro půdu, hasící přístroje (složení), prostředky pro kalení a letování kovů, chemické výrobky určené ke konzervování potravin, tříslicí materiály, lepidla pro průmysl; (2) barvy, nátěry, laky, ochranné výrobky proti korozi a proti deteriorizaci dřeva, barviva, mořidla, přírodní pryskyřice v surovém stavu, kovy lístkové a práškové pro malíře, dekoratéry a umělce; (3) přípravky pro bělení a jiné prací prostředky, přípravky pro čištění, leštění, odmašťování a broušení, mýdla, parfumerie, vonné oleje, kosmetika, vlasové vody (lotions), zubní pasty; (4) průmyslové oleje a tuky, mazadla, výrobky pro pohlcování, zavlažování a vázání prachu, paliva včetně benzínu pro motory a osvětlovací látky, svíčky, knoty na svícení; (5) farmaceutické a veterinářské výrobky, hygienické výrobky pro léčebné účely, diabetické přípravky pro léčebné účely, potraviny pro batolata, náplasti, obvazový materiál, materiály pro plombování zubů a pro zubní otisky, dezinfekční přípravky, výrobky pro hubení škodlivých zvířat, fungicidy, herbicidy; (6) obecné kovy a jejich slitiny, kovové stavební materiály, kovové stavební materiály přenosné, kovové materiály pro železnice, kovové kabely a dráty neelektrické, kovové potřeby zámečnické a klempířské, kovové trubky, seřfý, kovové výrobky, které nejsou uvedeny v jiných třídách, rudy; (7) stroje a obráběcí stroje, motory (s výjimkou

motory pro pozemní vozidla), spojky a transmisní zařízení mimo ty, které jsou pro pozemní vozidla, zemědělské nástroje, kromě nástrojů poháněných ručně, líhně pro vejce, třídíče odpadu, zařízení na třídění a zpracování odpadu; (8) nářadí a nástroje s ručním pohonem, nože, vidličky a lžice, sečné zbraně, břitvy; (9) přístroje a nástroje vědecké, námořní, geodetické, fotografické, filmové, optické, přístroje pro vážení, měření, signalizaci, kontrolu (inspekci), záchranu a přístroje pro vyučování, přístroje a nástroje pro vedení, přepínání, přeměnu, akumulaci, regulaci nebo řízení elektrického proudu, přístroje pro záznam, převod, reprodukci zvuku nebo obrazu, magnetické nosiče zvukových záznamů, gramofonové desky, automatické distributory a mechanismy pro přístroje a mince, zapisovací pokladny, počítačové stroje, přístroje pro zpracování informací a počítače, hasící přístroje; (10) přístroje a nástroje chirurgické, zubní a veterinářské, umělé údy, oči a zuby, ortopedické potřeby, materiál na sešívání ran; (11) přístroje pro osvětlení, topení, výrobu páry, pro vaření, přístroje chladící, pro sušení, ventilaci, rozvod vody a sanitární zařízení; (12) vozidla, dopravní prostředky pozemní, vzdušné nebo vodní; (13) střelné zbraně, střelivo (munice) a střely, výbušniny, ohňostroje; (14) vzácné kovy a jejich slitiny a výrobky z těchto látek nebo postříbřeného nebo pozlaceného kovu, nejsou-li uvedeny v jiných třídách, klenoty, bižuterie, drahokamy, hodinářské potřeby a chronometrické přístroje; (15) hudební nástroje; (16) papír, lepenka a výrobky z těchto materiálů, které nejsou zařazeny do jiných tříd, tiskářské výrobky, potřeby pro knižní vazby, fotografie, papírenské zboží, lepidla pro papírenství nebo domácnost, materiál pro umělce, štětce, psací stroje a kancelářské potřeby (vyjímaje nábytek), učební a vyučovací pomůcky s výjimkou přístrojů, plastické obaly (nezařazené do jiných tříd), tiskařské typy, štočky; (17) kaučuk, gutaperča, guma, azbest, slída a výrobky z těchto materiálů, které nejsou zahrnuty do jiných tříd, polotovary z plastických hmot, materiály těsnící, ucpávací a izolační, ohebné trubky nekovové; (18) kůže, imitace kůže, výrobky z těchto materiálů, které nejsou zahrnuty do jiných tříd, kůže ze zvířat, kufry a zavazadla, deštníky, slunečníky a hole, biče a sedlářské výrobky; (19) stavební materiály nekovové, neohebné trubky nekovové pro stavebnictví, asfalt, smůla, přenosné konstrukce nekovové, nekovové pomníky; (20) nábytek, zrcadla, rámy, výrobky nejmenované v jiných třídách ze dřeva, korku, rákosu, vrbového proutí, z rohu, kostí, slonoviny, z kostic, želvoviny, jantaru, perleti, mošské pěny, náhražky všech těchto materiálů nebo náhražky z plastických hmot; (21) náčiní a nádoby pro domácnost nebo kuchyň (nikoliv z drahých kovů, ani postříbřených nebo pozlacených kovů), hřebeny a mycí houby, kartáče (s výjimkou štětců), materiály pro výrobu kartáčů, čisticí potřeby, drátky na čištění parket, sklo surové nebo opracované (s výjimkou stavebního skla), sklo, porcelán a majolika neobsažené v jiných třídách; (22) lana, provazy, síťky, stany, plachty, plachtoviny, pytle (neobsažené v jiných třídách), materiál na vycpávky (s výjimkou kaučuku nebo plastických hmot), textilní materiály ze surových vláken; (23) vlákna pro textilní účely; (24) tkaniny a textilní výrobky, které nejsou uvedeny v jiných třídách, pokrývky ložní a ubrusy; (25) oděvy, obuv, kloboučnické zboží; (26) krajky a výšivky, stuhy a tkaničky, knoflíky, háčky a očka, poutka - galanterie, špendlíky a jehly, umělé květiny; (27) koberce, rohožky, rohože, linoleum a jiné obklady podlah, tapety a stěny nikoliv textilní; (28) hry, hračky, potřeby pro gymnastiku a sport, které nejsou uvedeny v jiných třídách, vánoční ozdoby; (29) maso, ryby, drůbež a zvěřina, masové výtahy, ovoce a zelenina konzervované, sušené a zavařené, želé, džemy, vejce,

mléko a mléčné výrobky, oleje a tuky jedlé; (30) káva, čaj, kakao, cukr, rýže, tapioka, ságo, kávové náhražky, mouka a přípravky z obilnin, chléb, pečivo, cukrovinky, zmrzlina, med, sirup melasový, droždí, prášky do těsta, sůl, hořčice, ocet, nálevy (k ochucení), koření, led pro osvětlení; (31) výrobky zemědělské, zahradnické, lesní a zmi neuvedené v jiných třídách, živá zvířata, čerstvé ovoce a zelenina, osivo, rostliny a přírodní květiny, krmivo pro zvířata, slad; (32) piva, minerální vody, šumivé nápoje a jiné nápoje nealkoholické, nápoje a šťávy ovocné, sirupy a jiné přípravky k zhotovení nápojů; (33) alkoholické nápoje (s výjimkou pív); (34) tabák, potřeby pro kuřáky, zápalky; (35) propagační činnost, reklama, pomoc při řízení obchodní činnosti, obchodní administrativa, kancelářské práce; (36) pojištění, služby finanční, služby peněžní, služby nemovitostní; (39) doprava, balení a skladování zboží, organizování cest; (40) zpracování materiálů, třídění odpadů a recyklovatelného materiálu, likvidace odpadu, spalování odpadu, poradenství v otázkách třídění odpadů a recyklovatelného materiálu a likvidace odpadu a spalování odpadu; (41) vzdělávání v otázkách třídění odpadů a recyklovatelného materiálu a likvidace odpadu a spalování odpadu; (42) vědecké a technologické služby a s nimi spojený výzkum a návrhy, průmyslové analýzy a výzkum, návrh a vývoj počítačového hardwaru a softwaru, poradenství o ochraně životního prostředí; (43) služby zajišťující stravování a nápoje, dočasné ubytování; (44) lékařské služby, veterinární služby, péče o hygienu a krásu osob a zvířat, zemědělské, zahradnické a lesnické služby.

- (730) **EKO-KOM, a. s.**, Na Pankráci 1685/17,19, Praha 4, Česká republika  
 (740) JUDr. Kříž Jan, advokát, Advokátní kancelář Kříž a Bělina, Dlouhá 13, Praha 1

- (210) **O 182106**  
 (220) 24.07.2002  
 (320) 24.07.2002  
 (511) 1, 2, 3, 4, 5, 6, 7, 8, 9, 10, 11, 12, 13, 14, 15, 16, 17, 18, 19, 20, 21, 22, 23, 24, 25, 26, 27, 28, 29, 30, 31, 32, 33, 34, 35, 36, 39, 40, 41, 42, 43, 44  
 (540)



- (510) (1) chemické výrobky určené pro průmysl, vědu a fotografii, jakož i pro zemědělství, zahradnictví a lesnictví: umělé pryskyřice v surovém stavu, plastické hmoty v surovém stavu, hnojiva pro půdu, hasící přístroje (složení), prostředky pro kalení a letování kovů, chemické výrobky určené ke konzervování potravin, tříslicí materiály, lepidla pro průmysl; (2) barvy, nátěry, laky, ochranné výrobky proti korozi a proti deteriorizaci dřeva, barviva, mořidla, přírodní pryskyřice v surovém stavu, kovy listkové a práškové pro malíře, dekoratéry a umělce; (3) přípravky pro bělení a jiné prací prostředky, přípravky pro čištění, leštění, odmašťování a broušení, mýdla, parfumerie, vonné oleje, kosmetika, vlasové vody (lotions), zubní pasty; (4) průmyslové oleje a tuky, mazadla, výrobky pro pohlcování, zavlažování a vázání prachu, paliva včetně benzínu pro motory a osvětlovací látky, svíčky, knoty na svícení; (5) farmaceutické a veterinářské výrobky, hygienické výrobky pro léčebné účely, diabetické přípravky pro léčebné účely, potraviny pro batolata, náplasti, obvazový materiál, materiály pro plombování

zubů a pro zubní otisky, dezinfekční přípravky, výrobky pro hubení škodlivých zvířat, fungicidy, herbicidy; (6) obecné kovy a jejich slitiny, kovové stavební materiály, kovové stavební materiály přenosné, kovové materiály pro železnice, kovové kabely a dráty neelektrické, kovové potřeby zámečnické a klempířské, kovové trubky, sejfy, kovové výrobky, které nejsou uvedeny v jiných třídách, rudy; (7) stroje a obráběcí stroje, motory (s výjimkou motory pro pozemní vozidla), spojky a transmisní zařízení mimo ty, které jsou pro pozemní vozidla, zemědělské nástroje, kromě nástrojů poháněných ručně, líhně pro vejce, třídíče odpadu, zařízení na třídění a zpracování odpadu; (8) nářadí a nástroje s ručním pohonem, nože, vidličky a lžice, sečné zbraně, břitvy; (9) přístroje a nástroje vědecké, námořní, geodetické, fotografické, filmové, optické, přístroje pro vážení, měření, signalizaci, kontrolu (inspekci), záchranu a přístroje pro vyučování, přístroje a nástroje pro vedení, přepínání, přeměnu, akumulaci, regulaci nebo řízení elektrického proudu, přístroje pro záznam, převod, reprodukci zvuku nebo obrazu, magnetické nosiče zvukových záznamů, gramofonové desky, automatické distributory a mechanismy pro přístroje a mince, zapisovací pokladny, počítačové stroje, přístroje pro zpracování informací a počítače, hasící přístroje; (10) přístroje a nástroje chirurgické, zubní a veterinářské, umělé údy, oči a zuby, ortopedické potřeby, materiál na sešívání ran; (11) přístroje pro osvětlení, topení, výrobu páry, pro vaření, přístroje chladicí, pro sušení, ventilaci, rozvod vody a sanitární zařízení; (12) vozidla, dopravní prostředky pozemní, vzdušné nebo vodní; (13) střelné zbraně, střelivo (munice) a střely, výbušniny, ohňostroje; (14) vzácné kovy a jejich slitiny a výrobky z těchto látek nebo postříbřeného nebo pozlaceného kovu, nejsou-li uvedeny v jiných třídách, klenoty, bižuterie, drahokamy, hodinářské potřeby a chronometrické přístroje; (15) hudební nástroje; (16) papír, lepenka a výrobky z těchto materiálů, které nejsou zařazeny do jiných tříd, tiskářské výrobky, potřeby pro knižní vazby, fotografie, papírenské zboží, lepidla pro papírenství nebo domácnost, materiál pro umělce, štetce, psací stroje a kancelářské potřeby (vyjímaje nábytek), učební a vyučovací pomůcky s výjimkou přístrojů, plastické obaly (nezařazené do jiných tříd), tiskařské typy, štočky; (17) kaučuk, gutaperča, guma, azbest, slída a výrobky z těchto materiálů, které nejsou zahrnuty do jiných tříd, polotovary z plastických hmot, materiály těsnící, ucpávací a izolační, ohebné trubky nekovové; (18) kůže, imitace kůže, výrobky z těchto materiálů, které nejsou zahrnuty do jiných tříd, kůže ze zvířat, kufrů a zavazadel, deštníky, slunečníky a hole, biče a sedlářské výrobky; (19) stavební materiály nekovové, neohebné trubky nekovové pro stavebnictví, asfalt, smůla, přenosné konstrukce nekovové, nekovové pomníky; (20) nábytek, zrcadla, rámy, výrobky nejmenované v jiných třídách ze dřeva, korku, rákosu, vrbového proutí, z rohu, kostí, slonoviny, z kotic, želvoviny, jantaru, perleti, mošské pěny, náhražky všech těchto materiálů nebo náhražky z plastických hmot; (21) náčiní a nádoby pro domácnost nebo kuchyň (nikoliv z drahých kovů, ani postříbřených nebo pozlacených kovů), hřebeny a mycí houby, kartáče (s výjimkou štětců), materiály pro výrobu kartáčů, čisticí potřeby, drátky na čištění parket, sklo surové nebo opracované (s výjimkou stavebního skla), sklo, porcelán a majolika neobsažené v jiných třídách; (22) lana, provazy, síťky, stany, plachty, plachtoviny, pytle (neobsažené v jiných třídách), materiál na vycpávky (s výjimkou kaučuku nebo plastických hmot), textilní materiály ze surových vláken; (23) vlákna pro textilní účely; (24) tkaniny a textilní výrobky, které nejsou uvedeny v jiných třídách, pokrývky ložní a ubrusy; (25) oděvy, obuv, kloboučnické

zboží; (26) krajky a výšivky, stuhy a tkaničky, knoflíky, háčky a očka, poutka - galanterie, špendlíky a jehly, umělé květiny; (27) koberce, rohožky, rohože a zvrstvené linoleum a jiné obklady podlah, tapety a stěny nikoliv textilní; (28) hry, hračky, potřeby pro gymnastiku a sport, které nejsou uvedeny v jiných třídách, vánoční ozdoby; (29) maso, ryby, drůbež a zvěřina, masové výtahy, ovoce a zelenina konzervované, sušené a zavařené, želé, džemy, vejce, mléko a mléčné výrobky, oleje a tuky jedlé; (30) káva, čaj, kakao, cukr, rýže, tapioka, ságo, kávové náhražky, mouka a přípravky z obilnin, chléb, pečivo, cukrovinky, zmrzlina, med, sirup melasový, droždí, prášky do těsta, sůl, hořčice, ocet, nálevy (k ochucení), koření, led pro osvětlení; (31) výrobky zemědělské, zahradnické, lesní a zmi neuvedené v jiných třídách, živá zvířata, čerstvé ovoce a zelenina, osivo, rostliny a přírodní květiny, krmivo pro zvířata, slad; (32) piva, minerální vody, šumivé nápoje a jiné nápoje nealkoholické, nápoje a šťávy ovocné, sirupy a jiné přípravky k zhotovování nápojů; (33) alkoholické nápoje (s výjimkou pív); (34) tabák, potřeby pro kuřáky, zápalky; (35) propagační činnost, reklama, pomoc při řízení obchodní činnosti, obchodní administrativa, kancelářské práce; (36) pojištění, služby finanční, služby peněžní, služby nemovitostní; (39) doprava, balení a skladování zboží, organizování cest; (40) zpracování materiálů, třídění odpadů a recyklovatelného materiálu, likvidace odpadu, spalování odpadu, poradenství v otázkách třídění odpadů a recyklovatelného materiálu a likvidace odpadu a spalování odpadu; (41) vzdělávání v otázkách třídění odpadů a recyklovatelného materiálu a likvidace odpadu a spalování odpadu; (42) vědecké a technologické služby a s nimi spojený výzkum a návrhy, průmyslové analýzy a výzkum, návrh a vývoj počítačového hardwaru a softwaru, poradenství o ochraně životního prostředí; (43) služby zajišťující stravování a nápoje, dočasné ubytování; (44) lékařské služby, veterinární služby, péče o hygienu a krásu osob a zvířat, zemědělské, zahradnické a lesnické služby.

- (730) **EKO-KOM, a. s.**, Na Pankráci 1685/17,19, Praha 4, Česká republika  
 (740) JUDr. Kříž Jan, advokát, Advokátní kancelář Kříž a Bělina, Dlouhá 13, Praha 1

- (210) **O 182107**  
 (220) 24.07.2002  
 (320) 24.07.2002  
 (511) 9, 16, 30, 32, 33, 35, 41, 43  
 (540)

**VILLAGE CINEMAS**  
**GOLD CLASS**

- (510) (9) kinematografické přístroje, přístroje pro záznam, převod, přenos a reprodukci zvuku nebo obrazu, zábavní stroje, audiovizuální a projekční přístroje, kompaktní disky, optické disky a jiné nosiče zvukových nebo zvukově obrazových záznamů, zvukové a zvukově obrazové záznamy včetně filmů na jakémkoliv nosiči, hrací skříně, monitory, hry upravené pro použití s televizními přijímači, audio a video přijímače, video nahrávače a příslušenství a díly pro uvedené zboží; (16) papír, lepenka a výrobky z těchto materiálů, reklamní a propagační materiály, tištěné publikace, magazíny, kalendáře, papírové karty na psaní, plakáty, vstupenky; (30) cukrovinky, zmrzlina, mléčné, kakaové, čokoládové a kávové nápoje, popkom, slané pečivo a jiné pochutiny; (32) pivo, minerální vody a nealkoholické nápoje; (33) alkoholické nápoje; (35) reklamní a propagační činnost; (41) služby týkající se zábavy, vzdělávání, výchovy a kulturních aktivit, včetně ukávek a výstav kinematografických filmů, provozování



kin, pořádání audiovizuálních projekcí, filmových festivalů a přehlídek filmové tvorby, výroba kinematografických filmů a filmů na videopásky, pronájem přístrojů pro výrobu reprodukcí a prohlížení video nahrávek, půjčování zvukových a zvukově obrazových nosičů, zábavní parky a krytá zábavní centra, provozování her a soutěží; (43) služby zajišťující stravování a nápoje.

(730) **Village Roadshow Corporation Limited**, Level 12  
A, 440 Collins Street, Melbourne, Victoria, Austrálie

(740) Daniel Rosický, advokát, sdružení  
PROCHÁZKA/RANDL/KUBR, Jáchymova 26/2, Praha 1

(210) **O 182402**

(220) 02.08.2002

(320) 02.08.2002

(511) 5, 30, 32

(540)



(510) (5) cukrovinky s léčivými přísadami, sirupy pro farmaceutické účely, nealkoholické nápoje určené pro diabetiky, diabetické pečivo (kynuté), diabetické cukrovinky, diabetické cukrovinky plněné, diabetické želé i máčené v dia čokoládě, vše s léčebnými účinky; (30) arašídové cukrovinky, bonbóny, cukrovinky, cukrovinky k ozdobení vánočních stromků, čokoláda, čokoládové, kakaové, kávové nápoje, keksy, karamely, koláče s náplní, mandlové cukrovinky, marcipán, sušenky, sušenky máslové, suchary, biskvity, keksy, tabletky - cukrovinky, želé ovocné, máčené a polomáčené v čokoládě, diabetické cukrovinky, diabetické cukrovinky plněné, diabetické pečivo (kynuté), pečivo, dorty; (32) sirupy na výrobu nápojů, sirupy pro limonády, šťávy ovocné, nápoje pro diabetiky.

(730) **LUNA Poděbrady, s.r.o.**, Pražská 17, Nehvizdy,  
Česká republika

(210) **O 183062**

(220) 02.09.2002

(320) 02.09.2002

(511) 25, 41

(540)

## INDOOR CYCLING

(510) (25) bačkory, barety, boty, bundy, čapky, čepice, dětské plenky textilní, galoše, holinky, kabáty, kalhotky plenkové, kalhotky, kamaše, kapuce, klobouky, kombinézy, konfekce, korzety, kostýmy, košile, koupací pláště, kožešiny (oděvy), kravaty, leginy, límce, lyžařská obuv, oblečení, obuv, oděvy, oděvy nepromokavé, opasky, plavky, pantofle, pletené zboží (stávkové zboží), podprsenky, podvazky, prádlo spodní, pulovry, pyžama, rukavice, saka, sandály, spodky, střevice, sukně, svetry, šály, šátky, šle, nátlčníky, uniformy, vesty, výbavičky pro novorozence, zástěry, župany; (41) organizování soutěží vzdělávacích nebo zábavních.

(730) **TOMAHAWK-ASP, s.r.o.**, Skočice 5, Přeštice, Česká republika

(740) Ing. Jiří Poláček, Tichý & Poláček patentoprávní a  
známková kancelář, Dominikánská 6, Plzeň

(210) **O 183679**

(220) 16.09.2002

(320) 16.09.2002

(511) 29, 31, 40

(540)



(510) (29) maso, masné a uzenářské výrobky; (31) živá zvířata; (40) řeznictví a uzenářství, zpracování masa a masných výrobků.

(730) **František Drs**, Bošilec 17, Dolní Bukovsko, Česká republika

(740) Ing. Jiří Sedlák, KUDRLIČKA & SEDLÁK, Advokátní,  
patentová a známková kancelář, Husova 16, České  
Budějovice

(210) **O 183747**

(220) 18.09.2002

(320) 18.09.2002

(511) 17, 24, 40

(540)

## SVITAWEB

(510) (17) střešní hydroizolace, izolační materiály (tepelné, zvukové, proti větru, nášlapu), zpevněné folie na krytí lešení, hydroizolační folie z polyetylenu a polypropylénu, folie pro zahradní účely, perlínkové tkaniny pro stavební účely na izolaci; (24) netkané textilie; (40) zpracování a úprava tkanin, zpracování plastických hmot.

(730) **SVITAP J.H.J. s.r.o.**, Kijejská 6-8, Svitavy, Česká republika

(210) **O 183854**

(220) 20.09.2002

(320) 16.05.2002

(511) 9, 28

(540)

## METROID

(510) (9) laboratorní přístroje a nástroje, krokoměry, jiná měřicí a zkoušecí zařízení a nástroje, elektrická rozdělovací nebo řídicí zařízení a nástroje, suché baterie, elektrická nebo magnetická měřicí zařízení a zkoušečky, elektrické dráty a kabely, fotografická zařízení a přístroje, kinematografická zařízení a přístroje, optické přístroje a nástroje, býlé, život zachraňující přístroje a příslušenství, mobilní telefony, faxová zařízení, televizní přijímače (tv přístroje), radiové přijímače, přehrávače kompaktních disků, přehrávače videodisků, přehrávače videopásek, reproduktory, sluchátka, jiná telekomunikační zařízení a přístroje, záznamové kompaktní disky a jiné fonografické záznamy, elektronické obvody a CD-ROM nahrávané automatickými provozními programy pro elektrické hudební nástroje, metronomy, počítače, elektronické obvody, optické disky, magnetické disky, magnetické pásky, magnetické karty, kazety ROM a jiné nahrávací prostředky přechovávající programy her pro osobní počítače, programy her pro osobní počítače a jiné počítačové programy, jiná elektronická zařízení, přístroje a jejich části, zařízení pro arkádové videohry, programy pro zařízení na arkádové videohry, elektronické obvody, optické disky, magnetické disky, magnetické pásky, magnetické karty, kazety ROM a jiné nahrávací prostředky přechovávající programy her pro zařízení na arkádové videohry, jiné části a příslušenství pro zařízení na arkádové videohry, videohry pro spotřebitele, programy pro spotřebitelské videohry, elektronické obvody, optické disky, magnetické disky, magnetické pásky, magnetické

karty, kazety ROM a jiné nahrávací prostředky přechovávající programy her pro spotřebitelské videohry, ovládače, joystiky, paměťové karty a jiné části a příslušenství pro spotřebitelské videohry, programy pro v ruce držené hry s displeji z tekutých krystalů, elektronické obvody, optické disky, kazety ROM a jiné nahrávací prostředky přechovávající programy her pro v ruce držené hry s displejem z tekutých krystalů, zařízení fungující po vhození mincí, sportovní tréninkové simulátory, trenažéry pro výkon řízení vozidel, elektrické ploché žehličky, hasičské přístroje, přístroje varování proti krádeži, zapalovače cigaret a doutníků pro automobily, odporové dráty, kinematografické filmy, filmy pro diapositivy, podložky a rámečky pro diapositivy, nahrané video disky a video pásky, elektronické publikace, prodejní automaty a zařízení - v rámci této třídy, posuvná měřítka, logaritmická pravítka, zařízení pro rýsování nebo kreslení - v rámci této třídy, nafukovací plovací bóje, plovací desky, ucpávky do uší; (28) hrací zařízení a přístroje - v rámci této třídy, příslušenství pro biliard, hry "go" (japonská desková hra), japonské šachy (hry "shogi"), hrací kostky, japonské hry v kostky ("sugoroku"), kališky na hrací kostky, hry s kosočtverečnými hracími plochami, šachové hry, dáma (příslušenství, soupravy pro hru), kouzelnické přístroje, domina, hra "mahjong", hrací karty, vycpané hračky, v ruce držené hry s displeji z tekutých krystalů, části a příslušenství pro v ruce držené hry s displeji z tekutých krystalů, hry s kartami, jiné hračky, panenky, hračky pro domácí zvířata, vybavení a příslušenství pro sport, vosk pro lyže, rybářské náčiní, sběratelské nástroje na hmyz - síťky na hmyz (síťky na motýly), sběratelské schránky a pouzdra na hmyz - v rámci této třídy, zařízení pro zábavu a přístroje k použití v zábavných parcích (jiné než zařízení pro arkádové videohry) - v rámci této třídy.

- (730) **Nintendo Co., Ltd.**, 11-1, Hokotate-cho, Kamitoba, Minami-ku, Kyoto-shi, Kyoto, Japonsko  
 (740) Patentservis Praha a.s., Jivenská 1273/1, Praha 4

- (210) **O 184040**  
 (220) 27.09.2002  
 (320) 27.09.2002  
 (511) 9, 35, 38, 41, 42  
 (540)

## VALUEMATION

- (510) (9) elektrické a elektronické přístroje a zařízení jako výpočetní technika, elektronika pro výpočetní techniku, hardware, software, počítačové sítě, videosystémy, kancelářská technika jako telefonní přístroje, faxy, kopírky; (35) sběr dat a jejich uspořádávání; (38) distribuce dat v elektronické formě, počítačová komunikace prostřednictvím Internetu, poskytování informací pomocí Internetu, zveřejňování, rozšiřování a přenos informací prostřednictvím informačních a telekomunikačních prostředků a sítí, šíření informací prostřednictvím počítačových a telekomunikačních sítí včetně internetu; (41) nakladatelská a vydavatelská činnost, pořádání výstav a veletrhů nekomerčního charakteru, organizování společenských, vzdělávacích, školicích, instruktážních a kulturních akcí; (42) tvorba a vývoj software, počítačová grafika, výroba WEB stránek, poradenství a konzultace v oboru software pro vnitropodnikové řízení a účetnictví.  
 (730) **USU Software, s.r.o.**, Bezručova 17a, Brno, Česká republika  
 (740) Ing. Kučera Zdeněk, Padělký 548 (P.O.BOX 92), Slušovice

- (210) **O 184041**  
 (220) 27.09.2002  
 (320) 27.09.2002  
 (511) 9, 35, 38, 41, 42



- (540)  
 (510) (9) elektrické a elektronické přístroje a zařízení jako výpočetní technika, elektronika pro výpočetní techniku, hardware, software, počítačové sítě, videosystémy, kancelářská technika jako telefonní přístroje, faxy, kopírky; (35) sběr dat a jejich uspořádávání; (38) distribuce dat v elektronické formě, počítačová komunikace prostřednictvím internetu, poskytování informací pomocí internetu, zveřejňování, rozšiřování a přenos informací prostřednictvím informačních a telekomunikačních prostředků a sítí, poskytování (šíření) informací prostřednictvím počítačových a telekomunikačních sítí včetně internetu; (41) nakladatelská a vydavatelská činnost, pořádání výstav a veletrhů nekomerčního charakteru, organizování společenských, vzdělávacích, školicích, instruktážních a kulturních akcí; (42) tvorba a vývoj software, počítačová grafika, výroba WEB stránek, poradenství a konzultace v oboru software pro vnitropodnikové řízení a účetnictví.  
 (730) **USU Software, s.r.o.**, Bezručova 17a, Brno, Česká republika  
 (740) Ing. Kučera Zdeněk, Padělký 548 (P.O.BOX 92), Slušovice

- (210) **O 184042**  
 (220) 27.09.2002  
 (320) 27.09.2002  
 (511) 9, 35, 38, 41, 42  
 (540)

## USU

- (510) (9) elektrické a elektronické přístroje a zařízení jako výpočetní technika, elektronika pro výpočetní techniku, hardware, software, počítačové sítě, videosystémy, kancelářská technika jako telefonní přístroje, faxy, kopírky; (35) sběr dat a jejich uspořádávání; (38) distribuce dat v elektronické formě, počítačová komunikace prostřednictvím internetu, poskytování informací pomocí internetu, zveřejňování, rozšiřování a přenos informací prostřednictvím informačních a telekomunikačních prostředků a sítí, poskytování (šíření) informací prostřednictvím počítačových a telekomunikačních sítí včetně internetu; (41) nakladatelská a vydavatelská činnost, pořádání výstav a veletrhů nekomerčního charakteru, organizování společenských, vzdělávacích, školicích, instruktážních a kulturních akcí; (42) tvorba a vývoj software, počítačová grafika, výroba WEB stránek, poradenství a konzultace v oboru software pro vnitropodnikové řízení a účetnictví.  
 (730) **USU Software, s.r.o.**, Bezručova 17a, Brno, Česká republika  
 (740) Ing. Kučera Zdeněk, Padělký 548 (P.O.BOX 92), Slušovice

- (210) **O 184243**  
 (220) 03.10.2002  
 (320) 03.10.2002  
 (511) 29, 30

(540)



(510) (29) zeleninové protlaky, zeleninové šťávy na vaření; (30) koření a koření směsi, omáčky pro ochucení, masové a zeleninové omáčky.

(590) Barevná

(730) **SELIKO Opava a.s.**, Sadová 44, Opava, Česká republika

(740) RNDr. Halaxová Zdeňka, TETRAPAT, Univerzitní 7, Olomouc

(210) **O 184410**

(220) 08.10.2002

(320) 08.10.2002

(511) 35, 38

(540)

### DomiCall

(510) (35) obchodní management a podnikové poradenství, tvorba a poskytování obchodních nebo podnikatelských informací, obchodní nebo podnikatelský průzkum, reklama, marketingové studie, zaslání a rozšiřování reklamních materiálů, letáků, prospektů a vzorků zákazníkům, poradenství v obchodní činnosti; (38) služby telefonních operátorů - vzkazy a dotazy.

(730) **DomiCall, s.r.o.**, Pernerova 378/31, Praha 8, Česká republika

(740) JUDr. Aleš Zábrš, advokát a patentový zástupce, Na Beránce 2, Praha 6

(210) **O 184590**

(220) 14.10.2002

(320) 14.10.2002

(511) 5, 9, 24, 25

(540)



(510) (5) pleteniny pro zdravotnictví; (9) speciální ochranné a bezpečnostní rukavice; (24) textilie - zátažné pleteniny, osnovní pleteniny, integrované pleteniny, vše s výjimkou textilií pro přikrývky či povlaky; (25) ošacení z pletenin, prádlo, punčochy, ponožky, podkolenky, rukavice, čepice, sportovní ošacení.

(730) **Ing. Bohumil Piller, Dr.Sc.**, Poříčí 13, Brno, Česká republika

(210) **O 184803**

(220) 18.10.2002

(320) 18.10.2002

(511) 9, 35

(540)

### SAFEKEEPER PLUS

(510) (9) počítačový software a počítačové programy, magnetické pásky, karty a disky, magnetické nosiče záznamu, počítačový software pro fakturační systémy, počítačový software pro správu zásob a inventáře; (35) ukládání, vyhledávání, uspořádání, udržování, spravování, a

skartace obchodních záznamů, nezbytných záznamů, počítačových dat, lékařských záznamů, archivních materiálů a záznamů, ukládání, vyhledávání, uspořádání, udržování a spravování filmů a originálních nahrávek, poradenství a správa projektů v oblasti uspořádání, udržování a spravování obchodních záznamů, nezbytných záznamů, lékařských záznamů, archivních materiálů a záznamů, poskytování kancelářských prostor pro obnovení provozu výpočetních středisek po haváriích.

(730) **Iron Mountain Incorporated**, 745 Atlantic Avenue, Boston, Spojené státy americké, Massachusetts

(740) JUDr. Korejzová Zdeňka, KOREJZOVÁ & SPOL. Advokátní a patentová kancelář, Spálená 29, Praha 1

(210) **O 185046**

(220) 29.10.2002

(320) 29.10.2002

(511) 29, 39, 43

(540)



(510) (29) drůbež, zejména porcovaná kuřata, slepice, kachny, drůbeží vnitřnosti a polotovary, řeznické a uzenářské výrobky, mražené ovoce a zelenina, ryby, bramborové krokety a hranolky; (39) automobilová doprava; (43) ubytovací a hostinská činnost.

(730) **Drůbežářský závod Klatovy a.s.**, 5. května 112, Klatovy, Česká republika

(740) Antonín Koňák - patentový zástupce, KOŇÁK - patentová a známková kancelář, Karla Čapka 808, Milevsko

(210) **O 185047**

(220) 29.10.2002

(320) 29.10.2002

(511) 29, 39, 43

(540)



(510) (29) drůbež, zejména porcovaná kuřata, slepice, kachny, drůbeží vnitřnosti a polotovary, řeznické a uzenářské výrobky, mražené ovoce a zelenina, ryby, bramborové krokety a hranolky; (39) automobilová doprava; (43) ubytovací a hostinská činnost.

(730) **Drůbežářský závod Klatovy a.s.**, 5. května 112, Klatovy, Česká republika

(740) Antonín Koňák - patentový zástupce, KOŇÁK - patentová a známková kancelář, Karla Čapka 808, Milevsko

(210) **O 185185**

(220) 01.11.2002

(320) 01.11.2002

(511) 1, 2, 3, 4, 6, 8, 9, 10, 12, 13, 14, 15, 16, 17, 18, 19, 20, 21, 22, 23, 24, 25, 26, 27, 28, 29, 30, 31, 32, 33, 34, 35

(540)

**GRAM**

- (510) (1) chemické výrobky určené pro použití v průmyslu, ve vědě, ve fotografii, stejně jako v zemědělství, zahradnictví a lesnictví, umělé pryskyřice v surovém stavu, plastické hmoty v surovém stavu, hnojiva, hasicí směsi, přípravky ke kalení a sváření kovů, chemické výrobky určené ke konzervaci potravin, čisticí látky, lepidla pro průmyslové účely; (2) barvy, laky, nátěrové hmoty, ochranné nátěry na dřevo a proti rzi, barvicí hmoty, mořidla, přírodní pryskyřice v surovém stavu, kovy ve formě plátků nebo prášků pro malíře, dekoratéry, tiskaře a umělce; (3) bělicí přípravky a další prací prostředky, čisticí, lešticí, odmašťovací a abrazivní přípravky, mýdla, parfumerie, esenciální oleje, kosmetické výrobky, přípravky na vlasy, zubní pasty; (4) průmyslové oleje a tuky, maziva, výrobky absorbující, zvlhčující a vážící prach, hořlaviny (včetně pohonných hmot do motorů) a svítivé materiály, svíčky, knoty; (6) obecné kovy a jejich slitiny, materiály pro kovové konstrukce, přenosné kovové konstrukce, kovové materiály pro železniční tratě, neelektrické kovové kabely a dráty, kovové zámečnické a železářské výrobky, kovové trubky, trezory, kovové výrobky nezahrnuté v ostatních třídách, rudy; (8) ručně poháněné nástroje a nářadí, nožičské zboží, vidličky, lžice, sečné a bodné zbraně, břitvy; (9) vědecké, plavecké, zeměměřičské, elektrické, fotografické, kinematografické, optické, dále měřicí, vážící, signalizační, kontrolní (inspekční), záchranné a výukové přístroje a nástroje, přístroje pro nahrávání, přenos a reprodukci zvuku a obrazu, magnetické nahrávací nosiče, zvukové disky, prodejní automaty a zařízení pro automaty s předplatným, registrační pokladny, počítací stroje a přístroje na zpracování informací, hasicí přístroje; (10) chirurgické, lékařské, zubařské a veterinární přístroje a nástroje, umělé končetiny, oči a zuby, ortopedické pomůcky, šicí materiály; (12) vozidla, dopravní prostředky pozemní, vzdušné a vodní; (13) střelné zbraně, střelivo a projektily, výbušniny, ohňostroje; (14) drahé kovy a jejich slitiny a výrobky z těchto materiálů nebo jimi plátované nezahrnuté do jiných tříd, klenoty, šperky, drahé kameny, hodinářské výrobky a chronometrické přístroje; (15) hudební nástroje; (16) papír, lepenka a výrobky z těchto materiálů, nezahrnuté do jiných tříd, tiskařské výrobky, knihvazačské potřeby, fotografie, papírnické zboží, lepidla pro papírnictví nebo domácnost, umělecké potřeby, štětce, psací stroje a kancelářské potřeby (s výjimkou nábytku), učební pomůcky (s výjimkou přístrojů), obaly z plastických hmot (nezahrnuté do jiných tříd), tiskací litery, štočky; (17) kaučuk, gutaperča, guma, azbest, slída a výrobky z těchto surovin nezahrnuté do jiných tříd, polotovary z plastických hmot, těsnící, ucpávací a izolační materiály, ohebné nekovové potrubí; (18) kůže a imitace kůže, výrobky z těchto materiálů nezahrnuté do jiných tříd, zvířecí kůže, kufry a zavazadla, deštníky, slunečníky a hole, biče a sedlářské výrobky; (19) nekovové stavební materiály, nekovové neohebné stavební trubky, asfalt, pryskyřice a dehet, nekovové přenosné konstrukce, nekovové monumenty; (20) nábytek, zrcadla, rámy, výrobky ze dřeva, korku, rákosu, ratanu, proutí, rohů, kostí, slonoviny, kostic, želvoviny, jantaru, perleti, mořské pěny, náhražek všech těchto surovin a z plastických hmot, nezahrnuté do jiných tříd; (21) domácí nářadí a kuchyňské nádobí (ne z drahých kovů nebo jimi plátované), hřebeny a houby, kartáče (s výjimkou štětců), potřeby pro kartáčnictví, potřeby pro úklid, drátky na parkety, surové sklo nebo skleněné polotovary (s výjimkou stavebního

skla), skleněné zboží, porcelán a kamenina nezahrnuté do jiných tříd; (22) provazy, nitě, sítě, stany, plachty, pytle (nezahrnuté do jiných tříd), materiály pro vycpávání (kromě kaučuku a jiných plastických hmot), surové vláknité textilie; (23) vlákna k textilnímu použití; (24) látky a textilní zboží nezahrnuté v jiných třídách, pokrývky na postele a ubrusy; (25) oděvy, obuv a kloboučnické zboží; (26) krajky a výšivky, stuhy a tkanice, knoflíky, háčky a šněrovací dírky, špendlíky a jehly, umělé květiny; (27) koberce, rohože, rohožky, linoleum a ostatní podlahové krytiny, tapety na zeď z jiných než textilních materiálů; (28) hry, hračky, hrací karty, tělocvičné a sportovní potřeby nezahrnuté do jiných tříd, vánoční ozdoby; (29) maso, ryby, drůbež a zvěřina, masové výtahy, konzervované, sušené a vařené ovoce a zelenina, želé, marmelády, vejce, mléko a mléčné výrobky, jedlé tuky a oleje, salátové zálivky, konzervy masové, rybí, zeleninové; (30) káva, čaj, kakao, cukr, tapioka, ságo, náhražky kávy, mouky a výrobky z obilnin, chléb, pekařské a cukrářské výrobky, zmrzliny, med, sirup z melasy, kvasnice, kypřicí prášek, sůl, hořčice, ocet, omáčky (s výjimkou salátových záливоk), koření, led; (31) zemědělské, zahradnické a lesní produkty a zrní, nezahrnuté do jiných tříd, živá zvířata, čerstvá zelenina a ovoce, osivo, rostliny a živé květiny, potrava pro zvířata, slad; (32) piva, minerální a perlivé vody a další nealkoholické nápoje, ovocné nápoje a ovocné džusy, sirupy a další preparáty pro přípravu nápojů; (33) alkoholické nápoje (s výjimkou pív); (34) tabák, kuřácké potřeby, zápalky; (35) reklama, zprostředkovatelská činnost v oblasti obchodu, pomoc při koupi výrobků a při prodeji výrobků a služeb, jakož i komercializace výrobků a služeb, s tím související poradenská činnost.

(730) **Zásobování a.s.**, Chloumecká 3376, Mělník, Česká republika

(210) **O 185187**

(220) 01.11.2002

(320) 01.11.2002

(511) 1, 2, 3, 4, 5, 6, 7, 8, 9, 10, 11, 12, 13, 14, 15, 16, 17, 18, 19, 20, 21, 22, 23, 24, 25, 26, 27, 28, 29, 30, 31, 32, 33, 34, 35

(540)



- (510) (1) chemické výrobky určené pro použití v průmyslu, ve vědě, ve fotografii, stejně jako v zemědělství, zahradnictví a lesnictví, umělé pryskyřice v surovém stavu, plastické hmoty v surovém stavu, hnojiva, hasicí směsi, přípravky ke kalení a sváření kovů, chemické výrobky určené ke konzervaci potravin, čisticí látky, lepidla pro průmyslové účely; (2) barvy, laky, nátěrové hmoty, ochranné nátěry na dřevo a proti rzi, barvicí hmoty, mořidla, přírodní pryskyřice v surovém stavu, kovy ve formě plátků nebo prášků pro malíře, dekoratéry, tiskaře a umělce; (3) bělicí přípravky a další prací prostředky, čisticí, lešticí, odmašťovací a abrazivní přípravky, mýdla, parfumerie, esenciální oleje, kosmetické výrobky, přípravky na vlasy, zubní pasty; (4) průmyslové oleje a tuky, maziva, výrobky absorbující, zvlhčující a vážící prach, hořlaviny (včetně pohonných hmot do motorů) a svítivé materiály, svíčky, knoty; (5) farmaceutické, veterinární a hygienické výrobky, dietetické látky pro lékařské účely, potraviny pro nemluvnata, náplasti, obvazový materiál, hmoty na zubní výplně a pro zubní otisky, dezinfekční prostředky,

prostředky k hubení škůdců, fungicidy, herbicidy; (6) obecné kovy a jejich slitiny, materiály pro kovové konstrukce, přenosné kovové konstrukce, kovové materiály pro železniční tratě, neelektrické kovové kabely a dráty, kovové zámečnické a železářské výrobky, kovové trubky, trezory, kovové výrobky nezahrnuté v ostatních třídách, rudy; (7) stroje a obráběcí stroje, motory (s výjimkou motorů pro pozemní vozidla), připojení a transmisní pásy (s výjimkou pro pozemní vozidla), zemědělské nářadí, lihně na vejce; (8) ručně poháněné nástroje a nářadí, nožířské zboží, vidličky, lžice, sečné a bodné zbraně, břitvy; (9) vědecké, plavecké, zeměměřičské, elektrické, fotografické, kinematografické, optické, dále měřicí, vážicí, signalizační, kontrolní (inspekční), záchranné a výukové přístroje a nástroje, přístroje pro nahrávání, přenos a reprodukci zvuku a obrazu, magnetické nahrávací nosiče, zvukové disky, prodejní automaty a zařízení pro automaty s předplatným, registrační pokladny, počítací stroje a přístroje na zpracování informací, hasicí přístroje; (10) chirurgické, lékařské, zubařské a veterinární přístroje a nástroje, umělé končetiny, oči a zuby, ortopedické pomůcky, šicí materiály; (11) osvětlovací a topná tělesa, přístroje k tvorbě páry, k vaření, chlazení, sušení, větrání a distribuci vody a sanitární zařízení; (12) vozidla, dopravní prostředky pozemní, vzdušné a vodní; (13) stříelné zbraně, střelivo a projektily, výbušniny, ohňostroje; (14) drahé kovy a jejich slitiny a výrobky z těchto materiálů nebo jimi plátované nezahrnuté do jiných tříd, klenoty, šperky, drahé kameny, hodinářské výrobky a chronometrické přístroje; (15) hudební nástroje; (16) papír, lepenka a výrobky z těchto materiálů, nezahrnuté do jiných tříd, tiskařské výrobky, knihvazačské potřeby, fotografie, papírnické zboží, lepidla pro papírnictví nebo domácnost, umělecké potřeby, štetce, psací stroje a kancelářské potřeby (s výjimkou nábytku), učební pomůcky (s výjimkou přístrojů), obaly z plastických hmot (nezahrnuté do jiných tříd), tiskací litery, štočky; (17) kaučuk, gutaperča, guma, azbest, slída a výrobky z těchto surovin nezahrnuté do jiných tříd, polotovary z plastických hmot, těsnící, ucpávací a izolační materiály, ohebné nekovové potrubí; (18) kůže a imitace kůže, výrobky z těchto materiálů nezahrnuté do jiných tříd, zvířecí kůže, kufrý a zavazadla, deštníky, slunečníky a hole, biče a sedlářské výrobky; (19) nekovové stavební materiály, nekovové neohebné stavební trubky, asfalt, pryskyřice a dehet, nekovové přenosné konstrukce, nekovové monumenty; (20) nábytek, zrcadla, rámy, výrobky ze dřeva, korku, rákosu, ratanu, proutí, rohů, kostí, slonoviny, kostic, želvoviny, jantaru, perleti, mořské pěny, náhražek všech těchto surovin a z plastických hmot, nezahrnuté do jiných tříd; (21) domácí nářadí a kuchyňské nádobí (ne z drahých kovů nebo jimi plátované), hřebeny a houby, kartáče (s výjimkou štětců), potřeby pro kartáčnictví, potřeby pro úklid, drátky na parkety, surové sklo nebo skleněné polotovary (s výjimkou stavebního skla), skleněné zboží, porcelán a kamenina nezahrnuté do jiných tříd; (22) provazy, nitě, sítě, stany, plachty, pytle (nezahrnuté do jiných tříd), materiály pro vycpávání (kromě kaučuku a jiných plastických hmot), surové vláknité textilie; (23) vlákna k textilnímu použití; (24) látky a textilní zboží nezahrnuté v jiných třídách, pokrývky na postele a ubrusy; (25) oděvy, obuv a kloboučnické zboží; (26) krajky a výšivky, stuhu a tkanice, knoflíky, háčky a šňerovací dírky, špendlíky a jehly, umělé květiny; (27) koberce, rohože, rohožky, linoleum a ostatní podlahové krytiny, tapety na zeď z jiných než textilních materiálů; (28) hry, hračky, hrací karty, tělocvičné a sportovní potřeby nezahrnuté do jiných tříd, vánoční ozdoby; (29) maso, ryby, drůbež a zvěřina, masové výtahy, konzervované, sušené a vařené ovoce a zelenina,

želé, marmelády, vejce, mléko a mléčné výrobky, jedlé tuky a oleje, salátové zálivky, konzervy masové, rybí, zeleninové; (30) káva, čaj, kakao, cukr, tapioka, ságo, náhražky kávy, mouky a výrobky z obilnin, chléb, pekařské a cukrářské výrobky, zmrzliny, med, sirup z melasy, kvasnice, kypřicí prášek, sůl, hořčice, ocet, omáčky (s výjimkou salátových zálivek), koření, led; (31) zemědělské, zahradnické a lesní produkty a zrní, nezahrnuté do jiných tříd, živá zvířata, čerstvá zelenina a ovoce, osivo, rostliny a živé květiny, potrava pro zvířata, slad; (32) piva, minerální a perlivé vody a další nealkoholické nápoje, ovocné nápoje a ovocné džusy, sirupy a další preparáty pro přípravu nápojů; (33) alkoholické nápoje (s výjimkou pív); (34) tabák, kuřácké potřeby, zápalky; (35) reklama, zprostředkovatelská činnost v oblasti obchodu, pomoc při koupi výrobků a při prodeji výrobků a služeb, jakož i komercializace výrobků a služeb, s tím související poradenská činnost.

(590) Barevná

(730) **Zásobování a.s.**, Chloumecká 3376, Mělník, Česká republika(210) **O 185242**

(220) 04.11.2002

(320) 04.11.2002

(511) 33, 43

(540) **PRAVÁ PIVNÍ PÁLENKA**

(510) (33) vína, destiláty a jiné alkoholické nápoje; (43) hostinská činnost, bary, bufety, restaurace.

(730) **Pivovar Černá Hora, a.s.**, Černá Hora 3/5, Černá Hora, Česká republika

(740) Ing. Jandová Marie, Nerudova 1095, Kuřim

(210) **O 185296**

(220) 05.11.2002

(320) 05.11.2002

(511) 35, 38, 40, 41, 42

(540)

**www.polar.cz**

(510) (35) vyhledávání informací v počítačových souborech, poskytování obchodních informací a služeb pomocí internetu, zprostředkování internetového obchodu, komerční využití internetu v oblastech komerčních internetových médií a vyhledávacích služeb, vyhledávání dat v počítačových souborech, kopírování nebo rozmnožování (reprodukce) dokumentů a dokladů, nábor zaměstnanců; (38) provozování počítačových sítí, služby poskytované elektronickými informačními tabulemi (telekomunikační služby), poskytování telekomunikačních připojení ke globální počítačové síti, poskytování uživatelského přístupu ke globální počítačové síti, služby zabezpečující vstup do telekomunikačních sítí, telekonferenční služby, pronájem přístrojů pro přenos zpráv a informací, služby zabezpečující audiovizuální komunikaci prostřednictvím informačních a telekomunikačních sítí, např. počítačové sítě Internet, satelitu, poskytování přístupu k Internetu, elektronická pošta, výměna zpráv, šíření a výměna informací a zpráv prostřednictvím informačních a telekomunikačních sítí, např. počítačové sítě Internet, přenos zpráv, obrázků a obrázkových informací pomocí počítačů, poskytování (online) počítačových her z počítačových sítí, rozhlasové vysílání; (40) zpracování kinematografických filmů, vyvolávání filmů, kopírování fotografických snímků, úprava filmů a televizních programů; (41) dabing, filmová studia, filmová tvorba, fotografování, pronájem filmových promítaček a jejich příslušenství (pronájem filmové techniky), pronájem zvukových nahrávacích zařízení,

služby nahrávacího studia, obrazové zpravodajství, výroba videofilmů, pronájem dekorací, pronájem divadelních dekorací, půjčování přenosných videokamer, překladatelské služby, reportéřské služby, výroba rozhlasových a televizních programů, stříh videopásků, opatřování titulků, školení, vyučování, sportovní a kulturní aktivity, elektronické publikování (DTP), elektronická grafická ediční činnost v malém (DTP služby), grafická digitální tvorba obrazu na výstupních zařízeních; (42) tvorba software a programů, programování, software-návrhy, převod a konverze počítačových programů a údajů (kromě fyzické konverze), převod a konverze údajů a dokumentů z fyzických médií na elektronické média, tvorba a údržba počítačových stránek (WEB) pro zákazníky, hostování na počítačových stránkách (WEB), instalace počítačových programů, kopírování počítačových programů, návrh počítačových systémů, programování internetových databázových systémů a internetových aplikací, konstrukce WWW prezentací a řešení WWW serverů, aktualizace počítačových programů, údržba počítačových programů, pronájem času na přístup do počítačových databází, regenerace počítačových dat, pronájem počítačového software.

- (730) **Studio CLIPPER v.o.s.**, Varenská 2723/51, Ostrava - Moravská Ostrava, Česká republika  
(740) Ing. Pavel Nádvořník, Sokola Tůmy 1, Ostrava - Hulváky

- (210) **O 185409**  
(220) 08.11.2002  
(320) 08.11.2002  
(511) 3, 5, 6, 21, 24, 34  
(540)



- (510) (3) prací a bělicí prostředky, přípravky k čištění a leštění, mýdla, prostředky vlasové kosmetiky, prostředky tělové a ústní hygieny; (5) osvěžovače vzduchu a desodoranty, WC hygiena; (6) poštovní schránky kovové; (21) soupravy stolního skla, keramické jídelní soupravy včetně souprav hrnků; (24) ložní prádlo ze všech druhů materiálů, textilní ubrusy a prostírání, plastové ubrusy a prostírání; (34) kuřácké zapalovače.  
(730) **Miloslav Otevřel - Market**, Tasovice 407, Tasovice nad Dyjí, Česká republika  
(740) Langrová Irena, Langrová & Kupka Patentová, známková a právní kancelář, Skrětova 48, Plzeň

- (210) **O 185616**  
(220) 15.11.2002  
(320) 15.11.2002  
(511) 8, 9, 11, 12, 17, 22  
(540)



- (510) (8) nářadí s ručním pohonem, hevery ruční pro automobily; (9) akumulátory elektrické pro vozidla, automobilové elektrické pojistky, měřicí přístroje pro automobily elektrické nebo mechanické, výstražná zařízení; (11) klimatizační a ventilační zařízení, osvětlovací přístroje,

doplňková světla; (12) ochranné kryty kol, volanty, stěrače, potahy textilní, kožené nebo z plastické hmoty na sedadla vozidel, zařízení pro plnění pneumatik vzduchem, zejména hustilky na pneumatiky vozidel mechanické a elektrické, řemeny klínové k motorům automobilů, elektrická a mechanická zabezpečovací zařízení pro automobily, autořetězy; (17) autokoberce; (22) autolana.

- (590) Barevná  
(730) **BOTTARI S.P.A.**, Via Tavogliere n. 6D-E, I-46030 Pomponesco (Mantova), Itálie  
(740) JUDr. Kupka Miroslav, patentový zástupce, Spalova 2261, Rakovník

- (210) **O 185722**  
(220) 15.11.2002  
(320) 15.11.2002  
(511) 11, 21, 35  
(540)

## STEAM DUCK - PARNÍ KACHNA

- (510) (11) přístroje na výrobu páry, sanitární zařízení; (21) náčiní pro domácnost a kuchyň zařazené do této třídy; (35) reklamní činnost.  
(730) **TENA, a.s.**, K Nádraží 19, Praha 9 - Satalice, Česká republika

- (210) **O 185823**  
(220) 20.11.2002  
(320) 20.11.2002  
(511) 38  
(540)

## Rádío SÁZAVA

- (510) (38) rozhlasové vysílání.  
(730) **JOE Media s.r.o.**, Branišovská 187/16, Praha 4, Česká republika

- (210) **O 185928**  
(220) 25.11.2002  
(320) 25.11.2002  
(511) 35, 36, 37  
(540)



**Jižní Centrum Brno a.s.**  
**Brno South Center**  
CZECH REPUBLIC

- (510) (35) služby a poradenství v obchodní činnosti, reklamní činnost a marketing, činnost podnikatelských, organizačních a ekonomických poradců; (36) činnost finančních poradců, poradenská činnost v oblasti nemovitostí, realitní činnost, správa nemovitostí, zprostředkování služeb v oblasti nemovitostí; (37) provádění staveb, jejich změn a odstraňování, údržba nemovitostí, činnost technických poradců v oblasti stavebnictví.  
(590) Barevná  
(730) **Jižní centrum Brno, a.s.**, Kounicova 67, Brno, Česká republika

- (210) **O 185978**  
(220) 26.11.2002  
(320) 26.11.2002  
(511) 9, 37, 42

- (540) **Czech Computer**
- (510) (9) počítačové komponenty a ostatní příslušenství; (37) instalace, opravy, servis elektronických zařízení uvedených ve třídě č. 9; (42) poskytování služeb v oblasti výpočetní techniky týkající se výrobků uvedených výše ve třídě č. 9.
- (730) **CZECH COMPUTER s.r.o.**, Sedlice 67, Rožmítal pod Třemšínem, Česká republika

- (210) **O 186000**
- (220) 26.11.2002
- (320) 26.11.2002
- (511) 9, 35, 36
- (540)



- (510) (9) data, databáze a jiné informační produkty na magnetických, elektronických a optických nosičích, software a hardware, nosiče dat všeho druhu spadající do tř. 9, nenahrané i nahrané nosiče pro elektromagnetický a optický záznam obrazu a zvuku, magnetické nosiče dat, disky a diskety, zip média, videokazety, nosiče CD-ROM, DVD-ROM a VDV nosiče, programové vybavení pro informační technologie a pro komunikaci, programové vybavení umožňující elektronické obchodování; (35) zprostředkovatelská činnost v oblasti obchodních a reklamních služeb, pomoc při řízení obchodních a průmyslových podniků, pomoc při řízení obchodní činnosti, reklamní služby a poradenství v obchodní činnosti, podnikatelské informace, zprostředkování v oblasti provozování sítě obchodů, obchodních středisek, zprostředkování obchodních kontaktů, informační a poradenská činnost, zejména v oblasti obchodu a reklamy, komerční využití Internetu v oblastech komerčních internetových médií a vyhledávacích služeb, on-line inzerce, propagační, reklamní a inzertní činnost, předvádění zboží, propagace věrnostních karet a platebních karet při prodeji zboží, vyhodnocení obchodu a průzkum trhu, organizace výstav ke komerčním účelům a k reklamním účelům, ekonomické a obchodní prognózy, provádění veřejných aukcí a dražeb, reprodukce a kopírování dokumentů, administrativa vztahující se k tiskovinám, zpracování textů, komerční informační kancelář, systemizace informací do počítačové databáze, průzkum a analýza trhu, zejména trhu realit, provádění rešersí, vyhledávání, indexování, spojování a uspořádání dat pro Internet, pro elektronické komunikační sítě a elektronické databáze, příprava elektronických pozvánek pro využití prostřednictvím Internetu, on-line inzerce v oblasti trhu s realitami, prezentace uživatelů na stránkách World Wide Web v počítačové síti Internet; (36) činnost realitní kanceláře, pronájem bytů, pronájem nájemních domů, správa realit a nemovitostí, zprostředkovatelské a poradenské služby v oblasti investic a realit, finanční odhady a oceňování nemovitostí, investorská činnost v oblasti výstavby.
- (730) **Ludmila Mencnerová**, Zikova 15/628, Olomouc, Česká republika
- (740) Ing. Vandělíková Jana, Bohemia Patent, Petráská 12, Praha 1

- (210) **O 186017**
- (220) 26.11.2002
- (320) 26.11.2002

- (511) 7, 9, 28
- (540) **iriver**
- (510) (7) stroje a obráběcí stroje, motory (s výjimkou motorů pro pozemní vozidla), části motorů (všeho druhu), čisticí elektrické stroje a přístroje, soukolí a hnací řemeny, zemědělské nástroje, kromě nástrojů poháněných ručně, líhně pro vejce, maznice, kuchyňské elektromechanické přístroje pro domácnost (drtiče, mixery, mlýnky), strojní řezné nástroje, pračky na prádlo, myčky nádobí, vysavače, dopravníky pásové a pneumatické, svářecí přístroje; (9) přístroje a nástroje vědecké, námořní, geodetické, fotografické, filmové, optické, přístroje pro vedení, přepínání, přeměnu, akumulaci, regulaci nebo řízení elektrického proudu, přístroje pro vážení, měření, signalizaci, kontrolu (inspekci), záchranu a přístroje pro vyučování, pouzdra na tyto nástroje a přístroje spadající do tř. 9, magnetické nosiče zvukových záznamů, gramofonové desky, automatické distributory a mechanismy pro přístroje na mince, zapisovací pokladny, počítačové stroje, přístroje pro zpracování informací, počítače, hasicí přístroje, ruční elektrické svářečky, elektrické žehličky, elektrické zapalovače v automobilech, speciální záchranné oděvy, ochranné oděvy proti úrazům, oděvy vyhřívané elektricky, sportovní dýchací přístroje, kopírovací stroje, elektronické hry používané výhradně s TV přijímačem, sluneční brýle, brýle, monokly, zvětšovací skla a čočky, divadelní kukátka, magnetofonové pásky a kazety, CD, CD-ROM, videopásky, zvukové filmy, software; (28) hry, hračky, tělocvičné a sportovní nářadí a náčiní, rybářské potřeby (s výjimkou sítí), vánoční ozdoby s výjimkou osvětlení a cukrovinek, elektronické hračky, elektronické hry ostatní, pexesa, hrací karty.

- (730) **FAST, spol. s r.o.**, Černokostelecká 2111, Praha 10, Česká republika
- (740) Dipl. Ing. Jiří Chlustina, Unipatent, Jana Masaryka 43-47, Praha 2

- (210) **O 186018**
- (220) 26.11.2002
- (320) 26.11.2002
- (511) 7, 9, 28
- (540)



- (510) (7) stroje a obráběcí stroje, motory (s výjimkou motorů pro pozemní vozidla), části motorů (všeho druhu), čisticí elektrické stroje a přístroje, soukolí a hnací řemeny, zemědělské nástroje, kromě nástrojů poháněných ručně, líhně pro vejce, maznice, kuchyňské elektromechanické přístroje pro domácnost (drtiče, mixery, mlýnky), strojní řezné nástroje, pračky na prádlo, myčky nádobí, vysavače, dopravníky pásové a pneumatické, svářecí přístroje; (9) přístroje a nástroje vědecké, námořní, geodetické, fotografické, filmové, optické, přístroje pro vedení, přepínání, přeměnu, akumulaci, regulaci nebo řízení elektrického proudu, přístroje pro vážení, měření, signalizaci, kontrolu (inspekci), záchranu a přístroje pro vyučování, pouzdra na tyto nástroje a přístroje spadající do tř. 9, magnetické nosiče zvukových záznamů, gramofonové desky, automatické distributory a mechanismy pro přístroje na mince, zapisovací pokladny, počítačové stroje, přístroje pro zpracování informací, počítače, hasicí přístroje, ruční elektrické svářečky, elektrické žehličky, elektrické zapalovače v automobilech, speciální záchranné oděvy, ochranné oděvy proti úrazům, oděvy vyhřívané elektricky, sportovní dýchací přístroje, kopírovací stroje, elektronické hry používané výhradně s TV přijímačem, sluneční brýle, brýle, monokly, zvětšovací

skla a čočky, divadelní kukátka, magnetofonové pásky a kazety, CD, CD-ROM, videopásky, zvukové filmy, software; (28) hry, hračky, tělocvičné a sportovní nářadí a náčiní, rybářské potřeby (s výjimkou sítí), vánoční ozdoby s výjimkou osvětlení a cukrovinek, elektronické hračky, elektronické hry ostatní, pexesa, hrací karty.

(730) **FAST, spol. s r.o.**, Černokostelecká 2111, Praha 10, Česká republika

(740) Dipl. Ing. Jiří Chlustina, Unipatent, Jana Masaryka 43-47, Praha 2

(210) **O 186327**

(220) 04.12.2002

(320) 04.12.2002

(511) 30, 35

(540)

## LUHAČOVICKÉ OPLATKY

(510) (30) oplatky, lázeňské oplatky, trojhránkové oplatky, trvanlivé pečivo, čokoládové a nečokoládové cukrovinky, sušenky, suchary, keksy; (35) zprostředkovatelské služby v oblasti obchodu, poradenství v obchodní činnosti.

(730) **Karel Plášek**, Slunná 812, Luhačovice, Česká republika

(740) Ing. Jaromír Prikryl, Patentová a známková kancelář, Včelín 1161, Hulín

(210) **O 186328**

(220) 04.12.2002

(320) 04.12.2002

(511) 30, 35

(540)

## TROJHRÁNKY Z LUHAČOVIC

(510) (30) oplatky, lázeňské oplatky, trojhránkové oplatky, trvanlivé pečivo, čokoládové a nečokoládové cukrovinky, sušenky, suchary, keksy; (35) zprostředkovatelské služby v oblasti obchodu, poradenství v obchodní činnosti.

(730) **Karel Plášek**, Slunná 812, Luhačovice, Česká republika

(740) Ing. Jaromír Prikryl, Patentová a známková kancelář, Včelín 1161, Hulín

(210) **O 186329**

(220) 04.12.2002

(320) 04.12.2002

(511) 30, 35

(540)

## LUHAČOVICKÉ TROJHRÁNKY

(510) (30) oplatky, lázeňské oplatky, trojhránkové oplatky, trvanlivé pečivo, čokoládové a nečokoládové cukrovinky, sušenky, suchary, keksy; (35) zprostředkovatelské služby v oblasti obchodu, poradenství v obchodní činnosti.

(730) **Karel Plášek**, Slunná 812, Luhačovice, Česká republika

(740) Ing. Jaromír Prikryl, Patentová a známková kancelář, Včelín 1161, Hulín

(210) **O 186486**

(220) 09.12.2002

(320) 09.12.2002

(511) 16, 35, 36, 40, 41, 42, 43

## Univerzita Tomáše Bati ve Zlíně Tomas Bata University in Zlín

(540) (16) knihy, skripta, brožury; (35) kopírovací práce, reklamní činnost a marketing, pořádání výstav, veletrhů, přehlídek a obdobných akcí pro komerční účely, aranžování výkladů nebo výstavních ploch; (36) realitní činnost; (40) vázání a konečné zpracování knih; (41) pořádání odborných kurzů, školení a jiných vzdělávacích prací včetně lektorské činnosti, pořádání výchovně vzdělávacích výstav, veletrhů, přehlídek a obdobných výchovně vzdělávacích akcí, vydavatelská a nakladatelská činnost, provoz tělovýchovných a sportovních zařízení, včetně sportovních zařízení sloužících k regeneraci a rekondici; (42) návrhářská a designérská činnost; (43) ubytovací služby, hostinská činnost.

(730) **Univerzita Tomáše Bati ve Zlíně**, Mostní 5139, Zlín, Česká republika

(740) JUDr. Edita Gybasová, Tomáše Bati 1266, Otrokovice

(210) **O 186582**

(220) 09.12.2002

(320) 09.12.2002

(511) 16, 35, 41

(540)



# 100

(510) (16) tiskárenské výrobky; (35) pomoc při řízení obchodní činnosti, služby reklamních kanceláří, inzertní činnost; (41) výchova, vzdělávání, prezentace literatury veřejnosti pro kulturní a vzdělávací účely.

(730) **TOP-PRESS, s.r.o.**, U kněžské louky 1, Praha 3, Česká republika

(210) **O 186657**

(220) 10.12.2002

(320) 10.12.2002

(511) 9, 16, 35, 36, 39, 41, 43

(540)

## tpr

(510) (9) nosiče magnetických dat, nahrávací diskety a jiné nosiče, zařízení na zpracování dat a počítače, počítačový software; (16) tiskoviny, např. knihy, časopisy, publikace, brožury, katalogy, informační letáky, mapy, fotografie, kalendáře, výrobky z papíru, tištěný materiál, instruktážní a výukový materiál zařazený v této třídě, seznamy (rejstříky), zprávy v tištěné formě; (35) propagační a inzertní činnost, poradenská činnost v oblasti ekonomické a organizační, služby spojené s managementem, odborné poradenství v oblasti mezilidských vztahů a v oblasti rozvoje osobnosti; (36) obstarávání finančních informací; (39) provozování cestovní agentury, organizování cest a pobyťů, zajištění dopravy pro zájezdy, průvodcovské služby, poradenská a konzultační činnost v oblasti služeb cestovní agentury, organizování prohlídek muzeí, kulturních sbírek, knihoven, hradů a zámků a kulturních ústavů; (41) služby v oblasti výchovy, pořádání a řízení kurzů, školení, pracovních setkání, lektorské činnosti a jiné vzdělávací akce, organizování kulturních, zábavních a sportovních podniků; (43) služby cestovní agentury spojené se zajišťováním ubytování a stravování.



(730) **TECHNIKA PUBLIC RELATIONS s.r.o.**, Jilovská 1167/71, Praha 4, Česká republika

(210) **O 186658**

(220) 10.12.2002

(320) 10.12.2002

(511) 9, 16, 35, 36, 39, 41, 43

(540)



**TECHNIKA  
PUBLIC RELATIONS**

(510) (9) nosiče magnetických dat, nahrávací diskety a jiné nosiče, zařízení na zpracování dat a počítače, počítačový software; (16) tiskoviny, např. knihy, časopisy, publikace, brožury, katalogy, informační letáky, mapy, fotografie, kalendáře, výrobky z papíru, tištěný materiál, instruktážní a výukový materiál zařazený v této třídě, seznamy (rejstříky), zprávy v tištěné formě; (35) propagační a inzertní činnost, poradenská činnost v oblasti ekonomické a organizační, služby spojené s managementem, odborné poradenství v oblasti mezilidských vztahů a v oblasti rozvoje osobnosti; (36) obstarávání finančních informací; (39) provozování cestovní agentury, organizování cest a pobytů, zajištění dopravy pro zájezdy, průvodcovské služby, poradenská a konzultační činnost v oblasti služeb cestovní agentury, organizování prohlídek muzeí, kulturních sbírek, knihoven, hradů a zámků a kulturních ústavů; (41) služby v oblasti výchovy, pořádání a řízení kurzů, školení, pracovních setkání, lektorské činnosti a jiné vzdělávací akce, organizování kulturních, zábavních a sportovních podniků; (43) služby cestovní agentury spojené se zajišťováním ubytování a stravování.

(730) **TECHNIKA PUBLIC RELATIONS s.r.o.**, Jilovská 1167/71, Praha 4, Česká republika

(210) **O 186659**

(220) 10.12.2002

(320) 10.12.2002

(511) 9, 16, 35, 36, 39, 41, 43

(540)

**BBTour**

(510) (9) nosiče magnetických dat, nahrávací diskety a jiné nosiče, zařízení na zpracování dat a počítače, počítačový software; (16) tiskoviny, např. knihy, časopisy, publikace, brožury, katalogy, informační letáky, mapy, fotografie, kalendáře, výrobky z papíru, tištěný materiál, instruktážní a výukový materiál zařazený v této třídě, seznamy (rejstříky), zprávy v tištěné formě; (35) propagační a inzertní činnost, poradenská činnost v oblasti ekonomické a organizační, služby spojené s managementem, odborné poradenství v oblasti mezilidských vztahů a v oblasti rozvoje osobnosti; (36) obstarávání finančních informací; (39) provozování cestovní agentury, organizování cest a pobytů, zajištění dopravy pro zájezdy, průvodcovské služby, poradenská a konzultační činnost v oblasti služeb cestovní agentury, organizování prohlídek muzeí, kulturních sbírek, knihoven, hradů a zámků a kulturních ústavů; (41) služby v oblasti výchovy, pořádání a řízení kurzů, školení, pracovních setkání, lektorské činnosti a jiné vzdělávací akce, organizování kulturních, zábavních a sportovních podniků; (43) služby cestovní agentury spojené se zajišťováním ubytování a stravování.

(730) **BBTour s.r.o.**, Jilovská 1167/71, Praha 4, Česká republika

(740) JUDr. Marek Bánský, advokát, Elišky Krásnohorské 10/2, Praha 1 - Josefov

(210) **O 186660**

(220) 10.12.2002

(320) 10.12.2002

(511) 9, 16, 35, 36, 39, 41, 43

(540)



(510) (9) nosiče magnetických dat, nahrávací diskety a jiné nosiče, zařízení na zpracování dat a počítače, počítačový software; (16) tiskoviny, např. knihy, časopisy, publikace, brožury, katalogy, informační letáky, mapy, fotografie, kalendáře, výrobky z papíru, tištěný materiál, instruktážní a výukový materiál zařazený v této třídě, seznamy (rejstříky), zprávy v tištěné formě; (35) propagační a inzertní činnost, poradenská činnost v oblasti ekonomické a organizační, služby spojené s managementem, odborné poradenství v oblasti mezilidských vztahů a v oblasti rozvoje osobnosti; (36) obstarávání finančních informací; (39) provozování cestovní agentury, organizování cest a pobytů, zajištění dopravy pro zájezdy, průvodcovské služby, poradenská a konzultační činnost v oblasti služeb cestovní agentury, organizování prohlídek muzeí, kulturních sbírek, knihoven, hradů a zámků a kulturních ústavů; (41) služby v oblasti výchovy, pořádání a řízení kurzů, školení, pracovních setkání, lektorské činnosti a jiné vzdělávací akce, organizování kulturních, zábavních a sportovních podniků; (43) služby cestovní agentury spojené se zajišťováním ubytování a stravování.

(730) **BBTour s.r.o.**, Jilovská 1167/71, Praha 4, Česká republika

(740) JUDr. Marek Bánský, advokát, Elišky Krásnohorské 10/2, Praha 1 - Josefov

(210) **O 186677**

(220) 11.12.2002

(320) 11.12.2002

(511) 12, 28, 37, 39

(540)



(510) (12) loď laminátové i z jiných materiálů, pádla a vesla dřevěná i z jiných materiálů, jízdní kola; (28) lyže, obaly na lyže, hokejové hole, hokejové branky, puky, golfové hole, tenisové a badmintonové rámy a rakety, veškeré potřeby pro stolní tenis (stoly, rakety, stojánky, síťky), síť sportovní, míče, míčky, posilovací stroje, rotopedy, běžecké a šlapací trenážery, posilovače svalů, činky kovové pevné i příkládací, kladiva a koule na vrh, lyžařská vázání, lyžařské vosky, kulečníky karambolové, závodní s příslušenstvím (tága, koule, stojany na tága, počítadla), kulečníky stolní děrové s příslušenstvím (koule, tága, hříbek), disky dřevěné, oštěpy, luky, šipy, lukostřelecké soupravy, terče pro lukostřelbu, vodní lyže, surfovací prkna, tělocvičné nářadí všeho druhu do tělocvičen, hřišť a zařízení pro dětská hřiště, brusle kolečkové i lední, chrániče jako sportovní potřeby, koloběžky, skateboardy; (37)

servis a opravy sportovního náradí a pomůcek, zámečnictví - opravy; (39) doprava.

- (730) **Filipsport, spol. s.r.o.**, Gregorova 322, Netolice, Česká republika  
 (740) Ing. Jiří Sedlák, KUDRLIČKA & SEDLÁK, Advokátní, patentová a známková kancelář, Husova 16, České Budějovice

(210) **O 186679**

- (220) 11.12.2002  
 (320) 11.12.2002  
 (511) 3, 5, 10, 21, 44  
 (540)



- (510) (3) přípravky pro bělení, přípravky pro čištění, leštění, mýdla, zubní pasty, ústní vody, nikoliv pro lékařské účely; (5) hygienické výrobky pro léčebné účely, materiály pro plombování zubů a zubní otisky, desinfekční přípravky, zubní laky; (10) speciální nábytek k lékařským účelům, hygienické gumové potřeby zařazené do této třídy, kuželíky na masáž dásní, gumová vlákna na čištění implantátů; (21) náčiní a nádoby pro domácnost nebo kuchyň, zubní elektrické kartáčky, ústní sprchy, kartáčky na zuby, mezizubní kartáčky, dentální nitě, čistící potřeby, materiály pro výrobu kartáčků; (44) lékařské služby, péče o hygienu a krásu u osob a zvířat.  
 (590) Barevná  
 (730) **PROFIMED s.r.o.**, Ječná 2, Praha 2, Česká republika

(210) **O 186791**

- (220) 13.12.2002  
 (320) 13.12.2002  
 (511) 35, 37, 41, 42  
 (540)



- (510) (35) inzertní, reklamní a propagační činnost, poskytování pomoci při provozu obchodu včetně zprostředkování obchodních a souvisejících obchodně personálních záležitostí, organizování výstav, veletrhů, módních přehlídek pro informaci o módě k reklamním a obchodním účelům, doprovodných programů, společenských akcí k reklamním a obchodním účelům, správa obchodních zájmů třetích osob, vypracování statistických přehledů, poradenství v oblasti organizace a ekonomiky podnikání, marketing, průzkum a analýzy trhu, aranžerství, pronájem kancelářských strojů a zařízení, distribuce zboží k reklamním účelům, rozmnožování dokumentů, odborné poradenství vztahující se k organizování výstav a veletrhů pro komerční a reklamní účely, obstaravatelská a zprostředkovatelská činnost v této oblasti, direct mailing; (37) technické zabezpečení výstav a výstavních ploch; (41) činnost vyučovací, výchovná, vzdělávací a zábavní, včetně pořádání specializačních doškolovacích kurzů, symposií a konferencí, doprovodné výstavy, provozování pracovních diskusního a zájmového klubu, organizování výstav, doprovodných programů, společenských akcí a školení ke vzdělávacím, kulturním, výchovným a zábavním účelům, školení k reklamním a obchodním účelům, pořádání zábavních soutěží, organizování módních přehlídek k nekomerčním účelům, odborné poradenství vztahující se k organizování výstav a veletrhů ke kulturním a vzdělávacím účelům, činnost v oblasti sportovních aktivit, provozování tělovýchovných zařízení a zařízení sloužících k regeneraci a rekondici, provozování bazénů, nakladatelská a vydavatelská činnost, půjčovná činnost spadající do této třídy, obstaravatelská a zprostředkovatelská činnost v této oblasti; (42) architektonické, projekční, designérské a inženýrské služby, zejména v oblasti expozic, exteriérů a interiérů včetně odborného a technického poradenství a jejich realizace, poradenská činnost v oblasti bytových interiérů, návrhy bytových interiérů a nábytku.

účelům, pořádání zábavních soutěží, organizování módních přehlídek k nekomerčním účelům, odborné poradenství vztahující se k organizování výstav a veletrhů ke kulturním a vzdělávacím účelům, činnost v oblasti sportovních aktivit, provozování tělovýchovných zařízení a zařízení sloužících k regeneraci a rekondici, provozování bazénů, nakladatelská a vydavatelská činnost, půjčovná činnost spadající do této třídy, obstaravatelská a zprostředkovatelská činnost v této oblasti; (42) architektonické, projekční, designérské a inženýrské služby, zejména v oblasti expozic, exteriérů a interiérů včetně odborného a technického poradenství a jejich realizace, poradenská činnost v oblasti bytových interiérů, návrhy bytových interiérů a nábytku.

- (730) **Sun Drive s.r.o.**, Chudčice 28, Chudčice, Česká republika  
 (740) JUDr. Milan Kyjovský, advokát, Poštovská 8c, Brno

(210) **O 186792**

- (220) 13.12.2002  
 (320) 13.12.2002  
 (511) 35, 37, 41, 42  
 (540)

## Sun Drive

- (510) (35) inzertní, reklamní a propagační činnost, poskytování pomoci při provozu obchodu včetně zprostředkování obchodních a souvisejících obchodně personálních záležitostí, organizování výstav, veletrhů, módních přehlídek pro informaci o módě k reklamním a obchodním účelům, doprovodných programů, společenských akcí k reklamním a obchodním účelům, správa obchodních zájmů třetích osob, vypracování statistických přehledů, poradenství v oblasti organizace a ekonomiky podnikání, marketing, průzkum a analýzy trhu, aranžerství, pronájem kancelářských strojů a zařízení, distribuce zboží k reklamním účelům, rozmnožování dokumentů, odborné poradenství vztahující se k organizování výstav a veletrhů pro komerční a reklamní účely, obstaravatelská a zprostředkovatelská činnost v této oblasti, direct mailing; (37) technické zabezpečení výstav a výstavních ploch; (41) činnost vyučovací, výchovná, vzdělávací a zábavní, včetně pořádání specializačních doškolovacích kurzů, symposií a konferencí, doprovodné výstavy, provozování pracovních diskusního a zájmového klubu, organizování výstav, doprovodných programů, společenských akcí a školení ke vzdělávacím, kulturním, výchovným a zábavním účelům, školení k reklamním a obchodním účelům, pořádání zábavních soutěží, organizování módních přehlídek k nekomerčním účelům, odborné poradenství vztahující se k organizování výstav a veletrhů ke kulturním a vzdělávacím účelům, činnost v oblasti sportovních aktivit, provozování tělovýchovných zařízení a zařízení sloužících k regeneraci a rekondici, provozování bazénů, nakladatelská a vydavatelská činnost, půjčovná činnost spadající do této třídy, obstaravatelská a zprostředkovatelská činnost v této oblasti; (42) architektonické, projekční, designérské a inženýrské služby, zejména v oblasti expozic, exteriérů a interiérů včetně odborného a technického poradenství a jejich realizace, poradenská činnost v oblasti bytových interiérů, návrhy bytových interiérů a nábytku.

- (730) **Sun Drive, s.r.o.**, Chudčice 28, Chudčice, Česká republika  
 (740) JUDr. Milan Kyjovský, advokát, Poštovská 8c, Brno

(210) **O 186855**

- (220) 16.12.2002  
 (320) 16.12.2002  
 (511) 9, 38, 42

(540)



(510) (9) výpočetní technika; (38) přenos zpráv a obrazových informací, přenos informací pomocí internetu; (42) tvorba počítačových systémů, správa software, převod a konverze dat, tvorba software a www stránek, pronájem a údržba programů, instalace a aktualizace počítačových programů.

(730) **Petrolmedia, s.r.o.**, Josefa Suka 31, Třebíč, Česká republika

(210) **O 186862**

(220) 17.12.2002

(320) 17.12.2002

(511) 9, 16, 42

(540)

## SLIMOFFICE

(510) (9) programové vybavení pro počítače, software, hardware, zejména v oblasti výpočetní a informační techniky zařazené ve třídě 9 a všechny jejich náhradní díly a součásti, nosiče záznamů nahrané i nenahrané, elektronické databáze, elektronické databázové a informační produkty; (16) tiskoviny, časopisy, knihy, periodické i neperiodické publikace, výrobky z papíru zařazené ve třídě 16, uživatelské příručky, databázové a informační produkty v papírové formě; (42) tvorba a pronájem počítačového software, programování, poradenské služby ve výpočetní technice (hardware i software), hosting webových stránek, tvorba a správa webových stránek a portálů, programování internetových databázových systémů a internetových aplikací, tvorba prezentací, aplikací, katalogů apod. pro webové stránky, tvorba programových projektů, převod dat a počítačových programů (ne fyzický), tvorba informačních databází, elektronických časopisů, periodik a knih, tvorba a projektování webových stránek a serverů, tvorba a vývoj elektronických komerčních systémů prostřednictvím globální počítačové sítě, např. Internet.

(730) **SLIM, s. r. o.**, Čechova 59, České Budějovice, Česká republika

(740) Ing. Jiří Sedlák, KUDRLIČKA & SEDLÁK, Advokátní, patentová a známková kancelář, Husova 16, České Budějovice

(210) **O 186863**

(220) 17.12.2002

(320) 17.12.2002

(511) 9, 16, 42

(540)



(510) (9) programové vybavení pro počítače, software, hardware, zejména v oblasti výpočetní a informační techniky zařazené ve třídě 9 a všechny jejich náhradní díly a součásti, nosiče záznamů nahrané i nenahrané, elektronické databáze, elektronické databázové a informační produkty; (16) tiskoviny, časopisy, knihy, periodické i neperiodické publikace, výrobky z papíru zařazené ve třídě 16, uživatelské příručky, databázové a informační produkty v papírové formě; (42) tvorba a pronájem počítačového software, programování, poradenské služby ve výpočetní technice (hardware i software), hosting webových stránek, tvorba a správa webových stránek a portálů, programování

internetových databázových systémů a internetových aplikací, tvorba prezentací, aplikací, katalogů apod. pro webové stránky, tvorba programových projektů, převod dat a počítačových programů (ne fyzický), tvorba informačních databází, elektronických časopisů, periodik a knih, tvorba a projektování webových stránek a serverů, tvorba a vývoj elektronických komerčních systémů prostřednictvím globální počítačové sítě, např. Internetu.

(730) **SLIM, s. r. o.**, Čechova 59, České Budějovice, Česká republika

(740) Ing. Jiří Sedlák, KUDRLIČKA & SEDLÁK, Advokátní, patentová a známková kancelář, Husova 16, České Budějovice

(210) **O 186929**

(220) 17.12.2002

(320) 17.12.2002

(511) 5, 32

(540)



(554) Prostorová

(510) (5) nealkoholické nápoje obohacené vitamíny nebo minerály; (32) přípravky nebo příchutě na výrobu nápojů, koncentráty a sirupy k výrobě nápojů, ovocné nebo zeleninové šťávy a džusy a sirupy, nealkoholické nápoje, iontové a energetické nápoje nealkoholické, proteinové nealkoholické nápoje, dietní nápoje, želatinové nápoje, tablety a prášky na přípravu šumivých nealkoholických nápojů, ovocné nebo zeleninové nealkoholické nápoje, nealkoholické nápoje s příchutí ovoce nebo zeleniny, minerální vody, pramenité vody, sodová voda, voda, šumivé nealkoholické nápoje, míchané nápoje nealkoholické, rajčatová šťáva jako nápoj, aperitivy nealkoholické.

(730) **WALMARK, a.s.**, Oldřichovice 44, Trinec, Česká republika

(740) Lukajová Dana, patentový zástupce, Advokátní a patentová kancelář Vyskočil, Krošlák a spol., Petrská 12, Praha 1

(210) **O 186989**

(220) 19.12.2002

(320) 19.12.2002

(511) 3, 5, 32

(540)



(510) (3) mýdla, parfumerie, vonné oleje, kosmetika, vlasové vody, zubní pasty, hygienické přípravky (toaletní přípravky), toaletní přípravky, dezodorační přípravky pro osobní potřebu, přípravky pro čištění, leštění a odmašťování, přípravky pro bělení a jiné prací prostředky; (5) farmaceutické a veterinární výrobky, hygienické výrobky pro léčebné účely, dezinfekční přípravky, insekticidy; (32) nápoje nealkoholické, nápoje a šťávy ovocné, sirupy a přípravky ke zhotovování nápojů.

(730) **Jiří Koníř**, Bílá 1969, Náchod, Česká republika

(740) JUDr. Kupka Miroslav, patentový zástupce, Spalova 2261, Rakovník

(210) **O 186996**

- (220) 19.12.2002  
 (320) 19.12.2002  
 (511) 26  
 (540)



- (510) (26) kostice do korzetů, uzávěrky, spony na oděvy krajky a výšivky, stuhy a tkaničky.  
 (730) **MONA CLASSIC TRADE, spol. s. r. o.**, Sadová 38a, Opava, Česká republika  
 (740) Ing. Holas Antonín, A.Holas & partner PATENTOVÁ A ZNÁMKOVÁ KANCELÁŘ, Křížová 4, Brno

- (210) **O 187017**  
 (220) 19.12.2002  
 (320) 19.12.2002  
 (511) 29  
 (540)

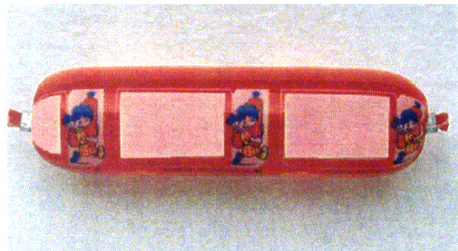

- (510) (29) mléko, sýr, mléčné výrobky, mléčné moučinky.  
 (590) Barevná  
 (730) **MILEX Nové Mesto nad Váhom, a. s.**, Piešťanská 21, Nové Mesto nad Váhom, Slovenská republika  
 (740) Ing. Kania František, Patentová kancelář Kania, Sedlák, Smola, Mendlovo nám. 1a, Brno

- (210) **O 187264**  
 (220) 02.01.2003  
 (320) 02.01.2003  
 (511) 29  
 (540)



- (510) (29) sýry, měkké roztírací sýry.  
 (730) **Liptovská mliekařeň a.s.**, 1. mája 124, Liptovský Mikuláš, Slovenská republika  
 (740) Ing. Kania František, Patentová kancelář Kania, Sedlák, Smola, Mendlovo nám. 1a, Brno

- (210) **O 187486**  
 (220) 13.01.2003  
 (320) 13.01.2003  
 (511) 18, 24, 25  
 (540)

**DARKBULL**



- (510) (18) kůže, imitace kůže, výrobky z těchto materiálů, které

nejdou zahrnuty do jiných tříd, pouzdra na klíče (kožená galanterie); (24) tkaniny a textilní výrobky, které nejsou uvedeny v jiných třídách, pokrývky ložní a ubrusy; (25) oděvy, obuv, kloboučnické zboží (klobouky, čepice).

- (590) Barevná  
 (730) **Kerbi Yolcu**, Obrovského 2277, č. or. 10/A, Praha 4 - Chodov, Česká republika

- (210) **O 187570**  
 (220) 15.01.2003  
 (320) 15.01.2003  
 (511) 16, 33  
 (540)



- (510) (16) etikety papírové, obaly na láhve papírové nebo lepenkové, propagační materiál zařazený do třídy 16, jako např. prospekty, plakáty, kalendáře, apod.; (33) vína.  
 (730) **VÍNO-VÍN Morava s.r.o.**, Pelcova 765, Mutěnice, Česká republika  
 (740) Ing. Leopold Dadej, patentový zástupce, Na Valtické 6, Břeclav 4

- (210) **O 187574**  
 (220) 26.05.2003  
 (320) 26.05.2003  
 (511) 16, 35, 41  
 (540)

### podnikatelský týdeník PROFIT

- (510) (16) tiskoviny všeho druhu, noviny, časopisy, periodický a neperiodický tisk, knihy; (35) reklamní a inzertní činnost, průzkum trhu včetně poradenství pro organizace a řízení obchodu, zpracování marketingových studií, poradenská činnost v oboru reklamy a při obchodní činnosti; (41) vydavatelská a nakladatelská činnost, poradenská činnost v oboru vydavatelství a nakladatelství.  
 (730) **STANFORD, a. s.**, Vinohradská 230, Praha 10, Česká republika

- (210) **O 187575**  
 (220) 26.05.2003  
 (320) 26.05.2003  
 (511) 16, 35, 41  
 (540)

### hospodářský a podnikatelský týdeník PROFIT

- (510) (16) tiskoviny všeho druhu, noviny, časopisy, periodický a neperiodický tisk, knihy; (35) reklamní a inzertní činnost, průzkum trhu včetně poradenství pro organizace a řízení obchodu, zpracování marketingových studií, poradenská činnost v oboru reklamy a při obchodní činnosti; (41) vydavatelská a nakladatelská činnost, poradenská činnost v oboru vydavatelství a nakladatelství.  
 (730) **STANFORD, a. s.**, Vinohradská 230, Praha 10, Česká republika

- (210) **O 187639**  
 (220) 16.01.2003  
 (320) 16.01.2003

(511) 41

(540)

**ROXY**

(510) (41) poradenské a konzultační služby v oblasti kultury, vzdělávací akce v oblasti kultury, vydávání publikací, knih a časopisů, CD-romů, výstavní činnost pro účely kulturní a vzdělávací.

(730) **ROXY, a. s.**, Lodecká 4, Praha 1, Česká republika(210) **O 187730**

(220) 20.01.2003

(320) 20.01.2003

(511) 18, 25, 28

(540)

**CANDO**

(510) (18) rybářské tašky a vaky, sportovní tašky a vaky; (25) klobouky, trička, oděvní soupravy, ponožky; (28) rybářské náčiní, rybářské plováky, pruty, háčky, udice, navijáky, umělé rybářské návnady a krmení, rybářské vlasce.

(730) **EUGENE HONG**, 11F-6, No.333, Sec.2, Hwa-Mei West Street, Taichung, Čína

(740) Patentservis Praha a.s., Jivenská 1273/1, Praha 4

(210) **O 187765**

(220) 21.01.2003

(320) 21.01.2003

(511) 9, 35

(540)

**MOBILKA**

(510) (9) data, databáze, software pro zpětné vyhledávání; (35) informační služby týkající se obchodu poskytované on-line z internetu, přeskupování různých výrobků pro třetí osoby za účelem umožnit spotřebiteli pohodlně vybírat a kupovat (kromě přepravy).

(730) **INTERNET MALL, s.r.o.**, Sokolská 21, Praha 2, Česká republika(210) **O 187821**

(220) 22.01.2003

(320) 22.01.2003

(511) 9, 16, 35, 38, 41

(540)

**Roztočené léto**

(510) (9) aparáty a přístroje vědecké, geodetické, fotografické, filmové, optické, přístroje pro vážení, měření, signalizaci, kontrolu, záchranu a přístroje učební, aparáty pro záznam, uchování, převod, přenos nebo reprodukci zvuku nebo obrazu, telefony, záznamníky, faxy, ústředny, magnetické nebo optické suporty zvukových nebo zvukové obrazových záznamů, automatické distributory a mechanismy na mince, zapisovací pokladny, kalkulační stroje, přístroje pro zpracování informací a počítače včetně jejich jednotlivých součástí a náhradních dílů ze třídy 9, baterie, akumulátory, počítačové hry s výstupem na PC nebo na TV, hlavolamy elektrické nebo elektronické, hrací skříně uváděné v činnosti vhozením mince, reklamní přístroje na střídavé obrazy, reklama světelná, reklamní světelné přístroje, nosiče záznamů nahrané i nenahrané, videokazety nahrané i nenahrané, audiokazety nahrané i nenahrané, audiovizuální programy, audioprogramy, audiovizuální díla, audiovizuální díla v digitální podobě, filmy, hudební díla, CD disky, programové vybavení pro počítače, software, hardware výpočetní techniky nebo komunikační nebo informační techniky, elektronické databáze a databázové produkty, informace a záznamy v elektronické podobě, informace a data a

databáze a informační produkty na nosičích nebo i v elektronických, datových, informačních, počítačových a komunikačních sítích všeho druhu, související software a hardware, elektronické nebo datové nebo informační nebo komunikační nebo výpočetní sítě včetně jednotlivých součástí a náhradních dílů obsažených ve třídě 9, multimediální aplikace, elektronické multimediální nebo elektronické informační katalogy, elektronické časopisy, elektronická periodika a knihy v elektronické podobě; (16) papír, lepenka a výrobky z těchto materiálů zatříděné ve třídě 16, výrobky z papíru, plakáty, fotografie, kalendáře, pohlednice, gratulace, dopisní papíry, obálky, samolepky, obtisky, poznámkové bloky, desky na spisy, pořadače, omalovánky, activity books, balicí papír, obaly všeho druhu papírové, listy, pytlíky a sáčky pro obalovou techniku, školní sešity, skicáky, tužky, pastelky, tuhy, gumy, ořezávátka, ořezávátka strojky, penály, papírové tašky, papírové kapsníky, papírové ubrusy a ubrusky, těžítka na papíry, tiskoviny, tiskopisy, časopisy, periodika, knihy, databázové produkty v papírové formě, databáze v papírové formě, tiskárenské výrobky, písma pro tiskárny, losy, štočky, potřeby pro knižní vazby, lepidla pro papírenství nebo domácnost, materiál pro umělce, štetce, psací stroje a kancelářské potřeby, učební pomůcky, umělecké nebo ozdobné předměty z papíru, obaly bublinkové (z umělých hmot), pohledy ilustrované se zvukovou nahrávkou; (35) reklamní, inzertní a propagační činnost, marketing, reklamní, inzertní a propagační činnost prostřednictvím jakéhokoliv média, prostřednictvím telefonní sítě nebo datové sítě nebo informační sítě nebo elektronické sítě nebo komunikační sítě nebo počítačové sítě, poskytování informací a jiných informačních produktů komerčního nebo reklamního charakteru, multimediálních informací komerčního charakteru, komerční využití Internetu v oblastech komerčních internetových médií a vyhledávacích služeb, on-line inzerce, činnost reklamní agentury, zprostředkování v obchodních vztazích, zprostředkovatelská činnost v obchodu, merchandising, franchising, pomoc při využívání a řízení obchodního podniku, automatizované zpracování dat, pomoc při provozování obchodů a obchodních činností průmyslového nebo obchodního podniku, služby, které zahrnují záznam, přepis, vypracování, kompilaci přenášení nebo systematickosti písemných či datových či elektronických sdělení a záznamů jakož i využívání nebo kompilaci matematických a statistických údajů, organizační zabezpečování televizního vysílání; (38) televizní vysílání, televizní vysílání programů, televizní vysílání zábavných, vzdělávacích, výchovných, soutěžních, diskusních a informačních pořadů, telematika, výměna zpráv, šíření, výměna nebo získávání zpráv a informací, šíření elektronických časopisů, informací, elektronických periodik, knih v elektronické podobě, audio nebo audiovizuálních děl prostřednictvím informační nebo datové nebo elektronické nebo komunikační nebo telekomunikační nebo počítačové sítě, zejména Internetu, pomocí satelitů, služby na Internetu související s televizním vysíláním, komunikace, poradenská činnost v oblasti sdělovacích prostředků, informační kancelář, poskytování informačních služeb prostřednictvím počítačů, šíření audiovizuálních děl; (41) nakladatelství a vydavatelství, ediční činnost, publikační činnost, nahrávání nosičů zvukových nebo obrazově zvukových, půjčování nahraných zvukových a zvukově obrazových záznamů, tvorba audiovizuálních děl, TV produkce, filmová produkce, televizní tvorba programů, tvorba televizních a audiovizuálních programů, agenturní činnost v oblasti kultury, zprostředkování v oblasti kultury, výchovy, zábavy a sportu, výchovná, vzdělávací, soutěžní a zábavní činnost, zábavní nebo kulturní nebo vzdělávací představení,

organizace společenských a kulturních akcí, organizace, provozování a provádění her a soutěží i veřejných, výstavní činnost v oblasti kultury nebo zábavy nebo výchovy nebo vzdělávání, televizní zpravodajství.

- (730) **CET 21, s. r. o.**, Kříženeckého náměstí 322, Praha 5, Česká republika  
 (740) Lukajová Dana, patentový zástupce, Advokátní a patentová kancelář Vyskočil, Krošlák a spol., Petrská 12, Praha 1

(210) **O 187828**

- (220) 23.01.2003  
 (320) 23.01.2003  
 (511) 3, 7, 21, 37



- (510) (3) přípravky pro čištění, leštění, odmašťování a broušení; (7) stroje a obráběcí stroje, mycí zařízení, čistící stroje silniční (s vlastním pohonem), čistící stroje parní, čistící zařízení vysokotlaká, elektrické čistící stroje a přístroje; (21) čistící potřeby, kartáče, materiály pro výrobu kartáčů; (37) služby opravářské.  
 (730) **HAITECO CZ s. r. o.**, U Hřiště 1351, Ústí nad Orlicí, Česká republika  
 (740) JUDr. Krčma Vladimír, Střelecká 437, Hradec Králové

(210) **O 187878**

- (220) 24.01.2003  
 (320) 24.01.2003  
 (511) 3  
 (540)



- (510) (3) éterické oleje a jejich směsi, vonné oleje, koupelové oleje, masážní oleje, parfémové vody, přírodní kosmetika.  
 (730) **M+H, Míča a Harašta s. r. o.**, Terronská 19, Praha 6, Česká republika  
 (740) Patentservis Praha a.s., Jivenská 1273/1, Praha 4

(210) **O 187898**

- (220) 24.01.2003  
 (320) 24.01.2003  
 (511) 18, 24, 25, 26, 40  
 (540)

## MARWIN

- (510) (18) batohy, batohy pro horolezce, batohy turistické, dětské batohy, brašny lovecké, turistické hole, imitace kůže, kabelky, klíčenky, pokrývky z kožesiny, chlebníky, pásky z kůže, pásy na nošení závěsné z kůže, popruhy z kůže, řemeny závěsné z kůže, kožené pytle, závěsné mošny, brašny na nářadí, obaly na oděvy (cestovní), kožená pouzdra, kožené tašky, torby, torny, kabely, cestovní tašky, kufry, deštníky, slunečníky; (24) tkaniny a textilní výrobky všeho druhu ve tř. 24, textilie, textilní zboží, které není obsaženo v jiných třídách, stolní pokrývky, ubrusy, ručníky, záclony, ložní prádlo, textilní tapety, cestovní příkrývky, kapesníky, koupelňové textilie, lůžkoviny, povlaky, povlaky na matrace, prádlo pro domácnost, závěsy, textilní potahy, přehozy, spací pytle, stolní ubrusy, ručníky textilní, utěrky na sklo, vlajkovina, vlaječky; (25) textilní výrobky ve tř. 25, oděvy textilní, oděvní doplňky, oděvy dámské, pánské, dětské, obuv, barety, bundy sportovní, bundy sportovní s

kapucí, (s kožesinovou nebo plyšovou) vložkou, čapky, čelenky, čepice, čepice s kšilty, kabáty krátké, kalhoty, kamaše, kapuce, klapky na uši, klobouky, kombiné (spodní prádlo), kombinézy (oděvy), kombinézy pracovní, konfekce, korzety (spodní prádlo), kostýmy, obleky, oděvy z kůže, oděvy z napodobenin kůže, oděvy koupací, oděvy nepromokavé, oděvy plážové, oděvy pletené, oděvy riflové, oděvy tělocvičné, opasky, košile, koupací pláště, kožesiny (oděvy), kravaty, leginy, límce, noční kabátky, plavky, pláště, pláště koupací, pláštěnky, podprsenky, podvazkové pásy, pokrývky hlavy, ponožky, prádlo (osobní, spodní), přehozy kolem ramen, pulovry, punčocháče, punčochy, pyžama, rukavice, rukavice bez prstů, saka, spodky, spodničky, sukně, svetry, svrchní kabáty, šály, šátky, šaty dámské, šle, tílka, košilky, trička, uniformy, vesty, výbavičky pro novorozence, zástěry, závoje, zimníky, župany; (26) drobné oděvní doplňky nezařazené v jiných třídách, krajky a výšivky, stuhu a tkaničky, knoflíky, ozdobné knoflíky, stiskací knoflíky, spony, odznaky, umělé květiny, ovoce a věnce, ozdoby textilních výrobků, kupříkladu nážehlovací ozdoby, přezky a spony jako oděvní doplňky; (40) textil (úprava a zpracování), zakázkové krejčovství, šití oděvů a prádla, šití textilních výrobků.

- (730) **Kozma František**, Masarykovo náměstí 194, Protivín, Česká republika  
 (740) Ing. Vandělíková Jana, Bohemia Patent, Petrská 12, Praha 1

(210) **O 188009**

- (220) 28.01.2003  
 (320) 28.01.2003  
 (511) 19, 37  
 (540)

## DD SYSTEM CZ

- (510) (19) stavební materiály nekovové spadající do této třídy - beton, cihly, tvárnice, cement, střešní krytiny, stavební dřevo, stavební plasty, stavební sklo apod., dřevěná/plastová okna, dveře, parkety; (37) stavební činnost - provádění staveb, včetně jejich změn, udržovacích prací na nich a jejich odstraňování, stavebně-montážní služby, montážní služby pro zabezpečení objektů.  
 (730) **DD SYSTEM CZ, s.r.o.**, Vrchlického nám. 34, Rakovník, Česká republika  
 (740) Ing. Střelák Jiří, Pařížská 17, Praha 1

(210) **O 188054**

- (220) 29.01.2003  
 (320) 29.01.2003  
 (511) 28, 37, 44  
 (540)

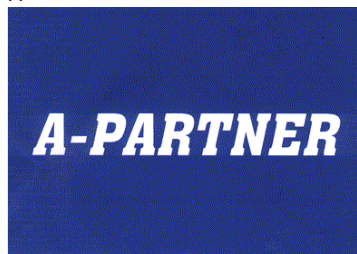

- (510) (28) hračky; (37) opravy zemědělské a lesní techniky; (44) zemědělské, zahradnické a lesnické služby jako ničení škůdců na porostech a dřevinách, ničení plevele, údržba trávníků apod.  
 (590) Barevná  
 (730) **Richard Slunečko**, V Lučinách 651, Liberec 25, Česká republika

(210) **O 188056**

- (220) 29.01.2003  
 (320) 29.01.2003  
 (511) 5, 7, 8, 9, 11, 12, 22, 27  
 (540)



- (510) (5) přípravky pro osvěžení vzduchu; (8) nářadí a ruční zvedáky pro automobily, ruční hustilky pneumatik; (9) elektrické akumulátory, automobilové elektrické pojistky, měřicí přístroje pro automobily elektrické nebo mechanické, výstražné trojúhelníky pro vozidla; (11) klimatizační a ventilační zařízení, zařízení na osvěžení vzduchu, osvětlovací přístroje, doplňková světla; (12) ochranné kryty kol, volanty, stěrače, potahy textilní, kožené nebo z plastické hmoty na sedadla vozidel, elektrická zařízení pro plnění pneumatik vzduchem, řemeny klínové k motorům automobilů, zabezpečovací a poplašná zařízení do vozidel (alarmy, imobilizéry), mechanická zabezpečovací zařízení proti zcizení vozidel; (22) autolana; (27) autokoberce.

(730) **Ing. Radek Zavřel**, Riegrova 335, Tišnov, Česká republika

(740) Ing. Musil Dobroslav, patentová kancelář, Cejl 38, Brno

- (210) **O 188067**  
 (220) 29.01.2003  
 (320) 29.01.2003  
 (511) 3, 5, 25, 28, 32, 41, 43  
 (540)



- (510) (3) kosmetika; (5) potraviny doplňkové výživy, vitamínové, minerální přípravky a nápoje, vše dietní, určené pro léčebné účely; (25) oděvy, sportovní oděvy, obuv, sportovní obuv, kloboučnické zboží; (28) hry, hračky, sportovní nářadí a potřeby, nářadí pro hry, rybářské nářadí a potřeby, vše spadající do této třídy; (32) nealkoholické energetické nápoje a přípravky ke zhotovování nealkoholických energetických nápojů; (41) provozování tělovýchovných zařízení, poskytování tělovýchovných služeb, sportovní a zábavní činnost, půjčování sportovního nářadí a potřeb; (43) kavárna a restaurace, poskytování dočasného ubytování, poskytování služeb Internet kavárny - cybercafé ve třídě 43.

(590) Barevná

(730) **BLUE ORANGE a.s.**, Na Jablonce 565/24, Praha 8, Česká republika

(740) Mgr. Michal Vojáček, Náměstí Míru 15, Praha 2

- (210) **O 188094**  
 (220) 30.01.2003  
 (320) 30.01.2003  
 (511) 29, 30, 31, 39, 40, 42, 43

- (540)



- (510) (29) ančovičky, garnáti, humři, kaviár, rybí konzervy, korýši, krevety, langusty, lososi, měkkýši, rybí moučka, mušle, rybí plátky, ryby syrové, solené, uzené, konzervované, marinované, slanečci, sledi, sardinky, sumýši, tuňáci, ústřice, hlemýždi, hlemýždi vejce, zvěřina, extrakty z chaluh jako potrava, potravinářské výrobky z ryb a masa, masové výtažky, bujóny, přípravky na bujóny a vývary, droby, vnitřnosti, dršťky, šunka, huspenina, játra, játrové paštiky, tukové pomazánky, paštiky, polévky, jelita, klobásy, salámy, párky, uzeniny, konzervy masové, jedlé oleje a tuky, konzervované cibule, čočka, fazole, hrách, sojové boby, hranolky, bramborové lupínky, konzervy zeleninové, nakládaná zelenina, zeleninové saláty, šťávy na vaření a polévky, zelenina v pikantním nálevu, žampiony, ovoce mražené, zavažené, kandované, sušené, konzervované, ořechy zpracované, vejce, jogurty, kefir, máslo, sýry, mléčné nápoje, mléčné výrobky, lahůdkářské výrobky jako vaječné, uzeninové, sýrové, rybí a jiné pomazánky a saláty, aspikové a rosolové misky a další lahůdkářské výrobky zařazené do této třídy; (30) koření jako anýz, badyán, hřebíček, kari, kurkuma, muškátový oříšek, zázvor, nové koření, pepř, chuťové přísady, potravinové tresty, kapary, pečivo, rohlíky, cukroví, oplatky, cukrovinky, bombóny, marcipán, žvýkáci guma, chalva, keksy, koláče, čokoláda, čokoládové nápoje, kakao, kakaové nápoje, káva, kávové a kávovinové nápoje, čaj, nápoje na bázi čaje, zákusky, zmrzliny, želé, med, propolis, včelí kašička, droždí, cukr, sůl, dorty, těsta, látky pro zjemnění masa, kypřící prášek, těstoviny, makaróny, nudle, ságo, tapioka, mouky pšeničná, žitná, sojová, tapioková, kukuřičná mouka, ovesné vločky, kukuřičné vločky, cereálie, fazolová moučka, kukuřičný škrob, kroupy, krupice, kukuřice mletá, pražená, rýže, zpracovaný ječmen, pšenice, žito a oves, chléb, pizza, rýžové koláčky, sendviče, tortily, masové pirožky, majonéza, čatni, zálivky na ochucení, zálivky na saláty, suši, lahůdkářské výrobky zařazené do této třídy; (31) arašidy, citrusové plody, hrozny, ovoce, brambory, čekanka, čočka, fazole, hrách, hlávkový salát, řepa jedlá, sezam, chaluhy pro humánní nebo živočišnou spotřebu, svatojánský chléb, chmel, čerstvé kaštiny, kopra, kopřivy, okurky, olivy, ořechy, kolové oříšky, kokosové ořechy, lískové oříšky, ječmen, pšenice, žito, oves, houby čerstvé, podhoubí pro výsev, krmivo pro zvířata, krmné směsi, psí suchary, nápoje pro domácí zvířata, humři živí, rybí jikry, živí korýši, živé langusty, čerstvé lanýže, živí měkkýši, živí raci, živé ryby, živé návnady na ryby, sěpie, živí sumýši, živé ústřice; (39) skladování, mrazírenská činnost, silniční motorová doprava nákladní; (40) uzení potravin, konzervace, marinování, solení a jiné úpravy potravin; (42) činnost technických poradců v oblasti potravinářství; (43) hostinská činnost.

(730) **Jan Varmuža**, Bratislavská 3, Hodonín, Česká republika

(740) Ing. KANIA František, Mendlovo nám. 1a, Brno

- (210) **O 188098**  
 (220) 30.01.2003  
 (320) 30.01.2003  
 (511) 1, 17, 19



- (510) (1) smáčedla pro lehčené umělohmotné granule nebo umělohmotnou drť pro výrobu protihlukového i tepelně-izolačního plniva do betonových, maltových a omítkových směsí; (17) umělohmotný granulát a umělohmotná drť, zejména polystyrenová a polyuretanová, opatřená povrchovou vrstvou organických tenzidů; (19) lehčené betonové, maltové a omítkové směsi s tepelně-izolačními a protihlukovými vlastnostmi v suchém i mokřím stavu, stavební prefabrikáty a tvárnice.
- (730) **EKOSTYREN s. r. o.**, Jezdiště 804, Ostrava - Hrabová, Česká republika
- (740) Ing. Kouřil Jiří, patentový zástupce, INVACTA spol. s r.o. patentová a známková kancelář, Kořenského 31, Ostrava 3

- (210) **O 188264**  
 (220) 05.02.2003  
 (320) 05.02.2003  
 (511) 5, 29, 30, 32  
 (540)

## BRUTUS

- (510) (5) léčivé cukrářské výrobky a cukrovinky s léčivými účinky, přípravky (poživatiny) obsahující biologické katalyzátory pro fyzicky aktivní osoby, sportovce, rekonvalescenty, posilující poživatiny, extrakty a potraviny pro zvláštní výživu, dietetické a diabetické poživatiny a potraviny pro zvláštní výživu, vitamínové přípravky, potravní doplňky pro posílení imunity organismu a zlepšení zdraví v tuhém i tekutém stavu ve formě práškových směsí, kapek, sirupů, gelů, past, tablet, šumivých tablet, pastilek, dražé, tobolek, kapslí, bonbónů, želé, prášků, vše výše uvedené pro léčebné účely; (29) veškeré konzervované potraviny a poživatiny, ovocné dřeně, poživatiny z ovoce a upravených bílkovin a olejnin, výživné extrakty, texturované proteiny a směsi z nich pro humánní využití, vše spadající do této třídy; (30) potravní doplňky neléčebné pro posílení imunity organismu a zlepšení zdraví rostlinného původu v tuhém i tekutém stavu ve formě práškových směsí, kapek, sirupů, gelů, past, tablet, šumivých tablet, pastilek, dražé, tobolek, kapslí, bonbónů, želé, prášků, vše výše uvedené pro neléčebné účely, káva a náhražky kávy, obilní vločky a jiné obilné výrobky určené k lidské výživě, müsli, čaje; (32) nealkoholické nápoje sycené i nesycené, včetně nápojů minerálních, šumivých, iontových a energetických, sirupy, koncentráty a jiné přípravky pro přípravu nápojů, ovocné a zeleninové šťávy, mošty, ovocné nektary a nápoje z ovocných šťáv, stolní a minerální vody, diabetické a dietetické nápoje neléčebné, práškové nealkoholické nápoje, práškové přípravky a příchutě pro výrobu nealkoholických nápojů a likérů, obohacené vitamínové nápoje a koncentráty, nealkoholické aperitivy.
- (730) **NUTREND D. S., a. s.**, Selské nám. 9/43, Olomouc - Chválkovice, Česká republika
- (740) Ing. Soukup Petr, Patentová kancelář, Švédská 3, Olomouc

- (210) **O 188605**  
 (220) 10.02.2003  
 (320) 10.02.2003  
 (511) 9, 25



- (510) (9) pouzdra na mobilní telefony; (25) opasky.
- (730) **ALFONS BOŘIVOJ, s r.o.**, Velkomoravská 3543/87, Hodonín, Česká republika
- (740) JUDr. Pavel Schreiber, advokát, Rooseveltova 9, Brno

- (210) **O 188616**  
 (220) 10.02.2003  
 (320) 10.02.2003  
 (511) 11, 20, 37  
 (540)



- (510) (11) vybavení koupelen a toalet jako vany, sprchové kouty, vodovodní baterie, sanitární keramika (umyvadla, záchody, bidety), obklady, osvětlení, topení, klimatizace, vysoušeče rukou, infrazářiče, přímotopná tělesa, akumulární topidla, ohřivače vody zásobníkové nebo průtokové, koupelnové doplňky zařazené do třídy 11; (20) nábytek, nábytek dřevěný, plastový, kovový, nábytek sektorový, čalouněný nábytek, kožený nábytek, sedací soupravy, křesla, židle, stoly, stolky, zrcadla, kuchyně, kuchyňské linky, nábytek pro interiér bytů a kanceláří, nábytkové přířezy, koupelnový nábytek, vybavení koupelen zařazené do třídy 20; (37) montáž a opravy interiérů bytů a kanceláří, instalace vybavení koupelen.
- (730) **Hrdinová Lenka**, Budovatelská 4795, Zlín, Česká republika
- (740) Ing. Kučera Zdeněk, Padělký 548 (P.O.BOX 92), Slušovice

- (210) **O 188682**  
 (220) 11.02.2003  
 (320) 11.02.2003  
 (511) 2, 6  
 (540)

## AURORA

- (510) (2) barvy všeho druhu; (6) příruční pokladny kovové.
- (730) **VOLF KANCELÁŘSKÉ POTŘEBY s.r.o.**, Lidická 139, České Budějovice, Česká republika

- (210) **O 188685**  
 (220) 11.02.2003  
 (320) 11.02.2003  
 (511) 16, 28  
 (540)

## MARIE'S

- (510) (16) psací potřeby, štětce, křídly, papír a výrobky z papíru zařazené v této třídě, kancelářské korekční potřeby, lepidla a lepicí pásky pro kancelář nebo pro domácnost, kancelářské potřeby včetně obalů zařazených v této třídě, vizitkáře, rýsovací potřeby, šanony, děrovačky, sešivačky, vytahovače spon, školní potřeby - penály, ořezávátka na tužky, pryže, alba, diáře, kalendáře, plastové kancelářské stojánky; (28) hry, hračky.
- (730) **VOLF KANCELÁŘSKÉ POTŘEBY s.r.o.**, Lidická 139, České Budějovice, Česká republika

- (210) **O 188731**  
 (220) 12.02.2003



(320) 12.02.2003

(511) 16, 35

(540)



(510) (16) propagační tiskoviny; (35) propagační činnost.

(730) **EDWARD TOMAS PRODUCTION s.r.o.**, Pod Stupni 10, Praha 10, Česká republika(210) **O 188835**

(220) 17.02.2003

(320) 17.02.2003

(511) 43

(540)

**EXTRA RADIO**

(510) (43) restaurace.

(730) **EXTRA RADIO s. r. o.**, Musorgského 876/8, Ostrava, Česká republika(210) **O 188859**

(220) 17.02.2003

(320) 17.02.2003

(511) 35, 45

(540)



(510) (35) zprostředkování zaměstnání za úhradu dle licence MPSV, psychologické testování pro výběr zaměstnanců; (45) zajišťování služeb au-pair.

(730) **PERSPEKTIVA, s.r.o.**, Slávy Horníka 1022/16, Praha 5, Česká republika

(740) JUDr. Rott Vladimír, Rott, Růžička a Guttman, patentová, známková a právní kancelář, Nad Štolou 12, Praha 7

(210) **O 188967**

(220) 20.02.2003

(320) 20.02.2003

(511) 35

(540)

**WINTERFRESH, JISTOTA  
LEDOVĚ SVĚŽÍHO  
DECHU**

(510) (35) reklama, marketing, propagace, šíření reklamních materiálů.

(730) **WRIGLEY, s.r.o.**, Sokolovská 201/270, Praha 9, Česká republika(210) **O 188972**

(220) 20.02.2003

(320) 20.02.2003

(511) 6, 12, 37

(540)

„AD HONOREM URBI“



(510) (6) obecné kovy v surovém a polozpracovaném stavu a jejich slitiny, kovové konstrukce spadající do třídy 6,

zejména stavební konstrukce, též nepřenosné a stavební ocelové dílce, kovové žlaby a koryta, kovová střešní krytina, kovové materiály na opláštění budov, kovová obložení, drobné kování pro stavební účely, kovové protipožární a ohnivzdorné dveře s kovovým příslušenstvím, kovové potrubí s příslušenstvím, spadající do této třídy, závěsné háky, kladky, kolejnice, kolejnicové spojky, kovové montážní klíče, plech, plechové tabule a svítky, plechové zboží spadající do této třídy, kovová lana, lanové klouby a spojky, kovová lešení, kovové schody, kovové zásobníky v rozsahu této třídy a kovová síla, kovové části mostů, kovové mříže a mřížoví, kovové nádrže a nádoby, kovové navijáky pro hadice, kovové nosníky, ocelové stožáry, ocelový drát, ohrady a ploty kovové, kovové okapní žlaby, roury a svody a příslušenství k nim, spadající do této třídy, řetězky a články řetězů, palety přepravní kovové, palety manipulační kovové, palety nakládací kovové, palety pro skladování kovové, kovový spojovací materiál, kovový šrot, kovové potřeby a výrobky zámečnické a klempířské, zámky, kromě zámků elektrických; (12) dopravní prostředky, zejména nákladní, skříňové, valníky, trucky a pro komunální účely, náhradní díly a nástavbové konstrukce pro ně, převodová a pohonná ústrojí a jejich součásti, hydraulické obvody, startéry, brzdová obložení pro motorová vozidla, např. bubny, čelisti, brzdové lamely, brzdové destičky a hadičky, olejové, palivové a vzduchové filtry, tlumiče pérování, spojkové lamely, ložiska a přítlačné talíře, rozvodové, klínové a drážkové řemeny, ložiska kol a tlumičů, napínáky rozvodových řemenů, klouby, poloosy, řízení, lanka, táhla, náhony tachometru, karoserie a karosářské díly, výfukové systémy, pneumatiky pozemních vozidel, a to i bezdušové, duše pneumatik vozidel, lepicí kaučukové záplaty na opravy pneumatik, hroty do pneumatik, pásy na protektorování pneumatik, protismyková zařízení na pneumatiky vozidel, zejména sněhové řetězky, opravářské nářadí na opravu pneumatik spadající do této třídy, doplňky silničních vozidel, zejména kola, disky a kryty na automobilová kola, náboje kol vozidel, bezpečnostní popruhy a pásy pro sedadla motorových vozidel, protioslňovací zařízení a sluneční clony pro automobily, čelní ochranná skla, vzduchové nafukovací polštáře, jako bezpečnostní zařízení pro automobily, volanty a klaksony, potahy na sedadla, tažná zařízení, zavazadlové nosiče, výstražné alarmy pro vozidla, poplašná zabezpečovací zařízení pro vozidla, vzduchové pumpy, přívěsné vozíky, přívěsné obytné vozy; (37) opravy, montáž, demontáž, servis motorových vozidel a dopravních zařízení, zvláště pak pro komunální účely, montáž a demontáž autodoplňků, montáž, demontáž a vyvažování kol automobilů, opravy a servis k uvedeným činnostem, odborné opravy všech druhů pneu a duší pneumatik, údržba a servis elektrických akumulátorů, pneuservis, úprava (rekonstrukce) stávajících dopravních zařízení pro komunální účely na vyšší technické parametry.

(590) Barevná

(730) **I - TEC, spol. s r.o.**, Zdeňka Chalabaly 3005/5, Ostrava - Bělský les, Česká republika

(740) Pacl Václav, patentový zástupce, Okrajová 4a, Havířov - Podlesí

(210) **O 189058**

(220) 21.02.2003

(320) 21.02.2003

(511) 1, 3, 5

(540)

**CORONAL**

(510) (1) chemické výrobky a chemikálie pro průmysl a vědu, chemické látky na konzervování potravin, tříslovin; (3) éterické oleje, kosmetické přípravky, vlasové vodičky,

- přípravky na čištění zubů, dezodoranty pro osobní potřebu, sanitární čistící přípravky, voňavkářské výrobky; (5) léčiva, farmaceutické přípravky humánní a veterinární, organopreparáty, očkovací látky a séra, chemické výrobky pro lékařství, hygienu, farmacii a vědu, přípravky baktericidní, fungicidní, insekticidní, dezinfekční přípravky, přípravky proti nákaze, přípravky pro ošetřování zubů a dutiny ústní, diabetické přípravky pro léčebné účely, utišující prostředky a přípravky proti kašli, léčivé byliny, čaje a čajové směsi pro léčebné účely, vitamínové přípravky, léčivé tinktury a kapky.
- (730) **SLOVAKOFARMA, a. s.**, Nitrianska 100, Hlohovec, Slovenská republika
- (740) JUDr. Rott Vladimír, Rott, Růžička a Guttman, patentová, známková a právní kancelář, Nad Štolou 12, Praha 7

(210) **O 189228**

(220) 27.02.2003

(320) 27.02.2003

(511) 5, 10, 35

(540)

## BRADAVIČNÍK

- (510) (5) výrobky farmaceutické, zvěrolékařské a zdravotnické, zejména týkající se odstraňování bradavic, výrobky dietetické k lékařským účelům, potraviny pro děti, náplasti, obvazový materiál, desinfekční prostředky; (10) přístroje a nástroje chirurgické, lékařské, zubolékařské, zdravotnické a zvěrolékařské, včetně speciálního nábytku pro tyto obory, zdravotnické pomůcky zařazené v této třídě; (35) zprostředkovatelská a obstaravatelská činnost v oblasti obchodu, zejména v oblasti obchodu s léčivými a zdravotnickými výrobky, poskytování pomoci při provozu obchodu, inzertní a reklamní činnost v oblasti obchodu, marketing, administrativní práce.
- (730) **MG PHARMA s.r.o.**, Londýnská 565/62, Praha 2, Česká republika
- (740) JUDr. Aleš Zábrš, advokát a patentový zástupce, Na Beránce 2, Praha 6

(210) **O 189233**

(220) 27.02.2003

(320) 27.02.2003

(511) 16, 38, 41

(540)

## Central lounge

- (510) (16) knihy; (38) poskytování telekomunikačních služeb; (41) videopůjčovna a promítání videopořadů, knihovna.
- (730) **Vít Bambas**, Kasalická 348, Praha 9, Česká republika

(210) **O 189247**

(220) 28.02.2003

(320) 28.02.2003

(511) 16, 28, 40, 41

(540)



- (510) (16) tiskárenské výrobky, např. hospodářské tiskopisy, kalendáře, zápisníky a záznamníky, omalovánky, vystřihovánky, památníky, leporela, diplomy, rozvrhy hodin, potištěné papírenské výrobky; (28) pexesa; (40) vazby tiskárenských výrobků a publikací, ofsetový tisk, tiskárenské služby; (41) nakladatelská a vydavatelská

činnost.

(590) Barevná

(730) **Baloušek, s.r.o.**, Ostravská 1112/34, Hlučín, Česká republika

(740) JUDr. Prchala Helmut, patentový zástupce, Rekreační 27, Hlučín - Bobrovniky

(210) **O 189248**

(220) 28.02.2003

(320) 28.02.2003

(511) 16, 28, 40, 41

(540)



- (510) (16) tiskárenské výrobky, např. hospodářské tiskopisy, kalendáře, zápisníky a záznamníky, omalovánky, vystřihovánky, památníky, leporela, diplomy, rozvrhy hodin, potištěné papírenské výrobky; (28) pexesa; (40) vazby tiskárenských výrobků a publikací, ofsetový tisk, tiskárenské služby; (41) nakladatelská a vydavatelská činnost.
- (730) **Baloušek, s.r.o.**, Ostravská 1112/34, Hlučín, Česká republika
- (740) JUDr. Prchala Helmut, patentový zástupce, Rekreační 27, Hlučín - Bobrovniky

(210) **O 189262**

(220) 28.02.2003

(320) 28.02.2003

(511) 35, 36, 41

(540)

## KONFERENCE

### PREZIDENTŮ KOMOR

- (510) (35) reklamní činnost, propagace a marketing, zejména zpracování a výroba návrhů reklamy a inzerce, šíření reklamy a inzerce různými způsoby, zejména umístěním na venkovních reklamních poutacích, šířením sdělovacími a jinými komunikačními prostředky, poštou, internetem, obstarávání míst pro inzerci a reklamu, distribuce nebo dodávka reklamních a inzertních materiálů a vzorků, předvádění zboží, průzkum trhu, průzkum nákupních zvyklostí, průzkum veřejného mínění a jejich statistické vyhodnocení, poradenské služby v oblasti podnikatelských aktivit, organizačních a ekonomických otázek, v obchodních záležitostech, při plánování, organizaci, kontrole, v oblasti řízení; (36) poradenské služby v oblasti finančních záležitostí; (41) pořádání odborných kurzů, seminářů, školení, symposií, konferencí a jiných vzdělávacích akcí, organizační zajištění odborných kurzů, seminářů, školení, symposií, konferencí a jiných vzdělávacích akcí, zajišťování prostor, techniky a služeb pro konání kurzů, seminářů, školení, symposií, konferencí a jiných vzdělávacích akcí, příprava materiálů, podkladů a sborníků pro odborné kurzy, semináře, školení, symposia a konference a jiné vzdělávací akce, zajištění lektorů, vlastní lektorská činnost.

(730) **Dr. Karel Benda - AGENTURA IMMEDIA**, Jirečkova 1010/5, Praha 7, Česká republika

(210) **O 189283**

(220) 03.03.2003

(320) 03.03.2003  
(511) 3, 5, 35  
(540)

# Tanita

(510) (3) pleťové krémy, rtěnky, pudry, řasenky, tužky na obočí, laky na nehty, laky na vlasy, vlasové šampóny, koupelové pěny, toaletní mýdla a další přípravky pleťové, tělové a vlasové kosmetiky a parfumerie, pleťové a vlasové přípravky s obsahem vitamínů; (5) pleťové a vlasové přípravky s léčebnými účinky; (35) zprostředkování obchodních záležitostí týkajících se výrobků zařazených ve třídách 3 a 5.

(730) ANNE, a.s., Heinrichova 38, Brno, Česká republika  
(740) Ing. Kučera Zdeněk, Padělký 548 (P.O.BOX 92), Slušovice

(210) **O 189356**  
(220) 05.03.2003  
(320) 05.03.2003  
(511) 2, 9, 16, 28  
(540)

## Games Workshop

(510) (2) barvy, laky, emaily, fermeže, nátěrové laky, barviva, mořidla, práškové barvy, barvy pro umělecké účely; (9) software, hardware, počítače, tiskárny, sítě, počítačové hry ve tř. 9, elektrické přístroje a nástroje ve tř. 9, elektronické přístroje a nástroje ve tř. 9, optické přístroje, přístroje pro záznam, přenos a reprodukci zvuku a nebo obrazu, videokazety nahrané a nenahrané, nosiče magnetických záznamů nahrané a nenahrané, zvukové disky, vybavení pro zpracování informací a pro počítače, automatické přístroje uváděné v činnost vhozením mince nebo známky; (16) papír, výrobky z papíru, tiskoviny, časopisy, periodika, knihy, fotografie, papírnické zboží, manuály k počítačovým programům, učební a školní potřeby; (28) hry, hrací karty, hračky mechanické, hudební, fyzikální, hrací míče a balóny, houpací koně, houpačky, stavebnicové kostky a skládačky, kostky, kulečnicková tága a podložky, kulečnickové hry, koule pro kulečnickové hry, mechanické hry, tělocvičné a sportovní potřeby, lyže, koloběžky, hokejky, gymnastické nářadí, náčiní a nástroje, posilovací nářadí a nástroje, sběratelské miniaturní hry plastové i kovové, hračky - plastikové miniaturní, hračky - kovové miniaturní, figuríny.

(730) Benton Trading s.r.o., 24. dubna 8, Želešice, Česká republika  
(740) Ing. Kučera Zdeněk, Padělký 548 (P.O.BOX 92), Slušovice

(210) **O 189357**  
(220) 05.03.2003  
(320) 05.03.2003  
(511) 9, 16, 28  
(540)

## Shadowrun

(510) (9) software, hardware, počítače, tiskárny, sítě, počítačové hry ve tř. 9, elektrické přístroje a nástroje ve tř. 9, elektronické přístroje a nástroje ve tř. 9, optické přístroje, přístroje pro záznam, přenos a reprodukci zvuku a nebo obrazu, videokazety nahrané a nenahrané, nosiče magnetických záznamů nahrané a nenahrané, zvukové disky, vybavení pro zpracování informací a pro počítače, automatické přístroje uváděné v činnost vhozením mince nebo známky; (16) papír, výrobky z papíru, tiskoviny, časopisy, periodika, knihy, fotografie, papírnické zboží, manuály k počítačovým programům, učební a školní potřeby; (28) hry, hrací karty, hračky mechanické,

hudební, fyzikální, hrací míče a balóny, houpací koně, houpačky, stavebnicové kostky a skládačky, kostky, kulečnicková tága a podložky, kulečnickové hry, koule pro kulečnickové hry, mechanické hry, tělocvičné a sportovní potřeby, lyže, koloběžky, hokejky, gymnastické nářadí, náčiní a nástroje, posilovací nářadí a nástroje, sběratelské miniaturní hry plastové i kovové, hračky - plastikové miniaturní, hračky - kovové miniaturní, figuríny.

(730) Benton Trading s.r.o., 24. dubna 8, Želešice, Česká republika  
(740) Ing. Kučera Zdeněk, Padělký 548 (P.O.BOX 92), Slušovice

(210) **O 189358**  
(220) 05.03.2003  
(320) 05.03.2003  
(511) 9, 16, 28  
(540)

## Warhammer

(510) (9) software, hardware, počítače, tiskárny, sítě, počítačové hry ve tř. 9, elektrické přístroje a nástroje ve tř. 9, elektronické přístroje a nástroje ve tř. 9, optické přístroje, přístroje pro záznam, přenos a reprodukci zvuku a nebo obrazu, videokazety nahrané a nenahrané, nosiče magnetických záznamů nahrané a nenahrané, zvukové disky, vybavení pro zpracování informací a pro počítače, automatické přístroje uváděné v činnost vhozením mince nebo známky; (16) papír, výrobky z papíru, tiskoviny, časopisy, periodika, knihy, fotografie, papírnické zboží, manuály k počítačovým programům, učební a školní potřeby; (28) hry, hrací karty, hračky mechanické, hudební, fyzikální, hrací míče a balóny, houpací koně, houpačky, stavebnicové kostky a skládačky, kostky, kulečnicková tága a podložky, kulečnickové hry, koule pro kulečnickové hry, mechanické hry, tělocvičné a sportovní potřeby, lyže, koloběžky, hokejky, gymnastické nářadí, náčiní a nástroje, posilovací nářadí a nástroje, sběratelské miniaturní hry plastové i kovové, hračky - plastikové miniaturní, hračky - kovové miniaturní, figuríny.

(730) Benton Trading s.r.o., 24. dubna 8, Želešice, Česká republika  
(740) Ing. Kučera Zdeněk, Padělký 548 (P.O.BOX 92), Slušovice

(210) **O 189359**  
(220) 05.03.2003  
(320) 05.03.2003  
(511) 9, 16, 28  
(540)

## MechWarrior

(510) (9) software, hardware, počítače, tiskárny, sítě, počítačové hry ve tř. 9, elektrické přístroje a nástroje ve tř. 9, elektronické přístroje a nástroje ve tř. 9, optické přístroje, přístroje pro záznam, přenos a reprodukci zvuku a nebo obrazu, videokazety nahrané a nenahrané, nosiče magnetických záznamů nahrané a nenahrané, zvukové disky, vybavení pro zpracování informací a pro počítače, automatické přístroje uváděné v činnost vhozením mince nebo známky; (16) papír, výrobky z papíru, tiskoviny, časopisy, periodika, knihy, fotografie, papírnické zboží, manuály k počítačovým programům, učební a školní potřeby; (28) hry, hrací karty, hračky mechanické, hudební, fyzikální, hrací míče a balóny, houpací koně, houpačky, stavebnicové kostky a skládačky, kostky, kulečnicková tága a podložky, kulečnickové hry, koule pro kulečnickové hry, mechanické hry, tělocvičné a sportovní potřeby, lyže, koloběžky, hokejky, gymnastické nářadí, náčiní a nástroje, posilovací nářadí a nástroje, sběratelské miniaturní hry plastové i kovové, hračky - plastikové miniaturní, hračky - kovové miniaturní, figuríny.

- (730) **Benton Trading s.r.o.**, 24. dubna 8, Želešice, Česká republika  
 (740) Ing. Kučera Zdeněk, Padělky 548 (P.O.BOX 92), Slušovice

- (210) **O 189390**  
 (220) 05.03.2003  
 (320) 05.03.2003  
 (511) 14, 35, 36  
 (540)



**NUMMUS**

- (510) (14) brože, busty a figurky z drahých kovů, pouzdra na cigarety z drahých kovů, cukřenky z drahých kovů, diamanty, drahé kameny, hodinky, hodiny, výrobky z imitace zlata, šperky z jantaru, jehlice (ozdobné), klenoty, medaile, mince, stříbrné nádoby, nádoby z drahých kovů, polodrahokamy, štras, ozdoby ze slonoviny, svícny z drahých kovů, šperky, umělecká díla z drahých kovů, zlatnické zboží, vyznamenání; (35) zprostředkování obchodů, podpora prodeje v oblasti dražeb, obchodování pomocí Internetu, tvorba databank, administrativní práce, agenturní činnost v oblasti obchodu, reklamní, inzertní a propagační činnost, výstavy a předváděcí činnost ke komerčním účelům, burza, dražba, dražba uměleckých předmětů a starožitností; (36) zastavárna, oceňování starožitností, uměleckých děl, známek, šperků a numismatických sbírek, zprostředkovatelská činnost ve výše uvedených službách - v rámci této třídy.  
 (730) **Jaroslav Dopita - NUMIZMATIKA**, I. P. Pavlova 60, Olomouc, Česká republika  
 (740) Ing. Jana Vandělková, Bohemia Patent, Hradební 3, Praha 1

- (210) **O 189410**  
 (220) 06.03.2003  
 (320) 06.03.2003  
 (511) 35, 36, 41, 42, 43  
 (540)



- (510) (35) obchodní vedení uměleckých agentur, analýzy nákladů, dodavatelské služby pro třetí osoby, komerční informační kanceláře, marketingové studie, služby, poradenství a informace v obchodní a podnikatelské činnosti, organizování komerčních a reklamních výstav a veletrhů, překlady a systemizace informací do počítačové databáze, průzkum trhu a veřejného mínění, reklama, vydávání, zveřejňování, vyhlášení, oznamování, publikování a aktualizování reklamních, náborových, propagačních a inzertních textů, řízení poradenských služeb obchodních nebo podnikatelských, styk s veřejností, psychologické testování pro výběr zaměstnanců, vedení kartoték, řízení souborů a vyhledávání dat v počítačových souborech pro třetí osoby, zpracování textů; (36) finanční řízení a služby zejména analýzy, informace a poradenství, pronájem farem, ubytovací kanceláře, správa a zprostředkování nemovitostí, organizování sbírek a shromažďování prostředků na dobročinné účely; (41) umělecké módní agentury, dálkové studium, služby

digitálního zpracování obrazu, elektronické publikování, filmová studia, fotografování, informace o možnostech rekreace, rozptýlení, zábavě, výchově a vzdělávání, služby kempinkové, výchovně zábavné klubové služby, kluby zdraví, vydávání knih, organizování, vedení, pořádání a plánování kolokvií, konferencí, kongresů a seminářů, kulturních nebo vzdělávacích výstav, plesů, vzdělávacích, zábavných a sportovních soutěží, večírků, pracovních setkání, manažerské služby při organizování představení, náboženská výchova, nahrávání videopásek, obrazové zpravodajství, služby poskytované orchestry, pomoc při výběru povolání, pronájem audio nahrávek, překladatelské a reportérské služby, služby pro oddech a rekreaci, půjčování audio zařízení, provozování sportovních zařízení, vydávání a zveřejňování textů, instruktážní a výchovný výcvik, vydávání elektronických knih a časopisů on-line, výroba videofilmů, zpravodajské služby, organizování živých vystoupení; (42) správa autorských práv, konzultační služby v oblasti duševního vlastnictví, technické odborné expertizy včetně inženýrských prací, geodézie, geologické expertizy, grafický a průmyslový design, hosting webových stránek, instalace, kopírování a aktualizace počítačových programů, poradenské služby v oblasti počítačového hardware, poradenství v oblasti ochrany životního prostředí a architektury, projektová činnost, studie technických projektů, tvorba, správa a umisťování webových stránek; (43) provoz a služby automatů rychlého občerstvení, barů, kaváren, restaurací, jídelen včetně závodních, penzionů, domovů důchodců, hotelů, prázdninových táborů, kempů, včetně rezervací a služeb ubytovacích, turistické noclehárny, pronájem jednacích místností, půjčování stanů.

- (730) **AgAkcent, s. r. o.**, Zavlekov 56, Kolinec, Česká republika  
 (740) Antonín Koňák - patentový zástupce, KOŇÁK - patentová a známková kancelář, Karla Čapka 808, Milevsko

- (210) **O 189482**  
 (220) 10.03.2003  
 (320) 10.03.2003  
 (511) 5, 30  
 (540)

## HAZAL

- (510) (5) dietetické výrobky patřící do tř. 5, t. j. suchary, sušenky, piškoty, keksy, dietetické pečivo, cukrovinky, bonbóny, pastilky, žvýkačky, čokoláda; (30) čokoláda, čokoládové a nečokoládové cukrovinky, sladkosti, výrobky z obilnin, trvanlivé, polotrvanlivé a jemné pečivo, perníky, keksy, neapolitánky, tyčinky, sušenky, krekerky (slané pečivo), koláče, dezerty, zákusky, dorty, oplatky, vánoční kolekce a jiné cukroví na výzdobu vánočních stromků, müsli, suchary, biskvity, pralinky, piškoty, vafle, trubičky, pastilky (bonbóny), bombóny, lízátko, karamelky, fondán, želé, komprimáty, mentolky, žvýkačky, zmrzliny, cukr, med, výrobky ve třídě 30 obsahující kakao a/nebo kávu.  
 (730) **PALOMA PLUS, s. r. o.**, Krajinská 1, Piešťany, Slovenská republika  
 (740) Ing. František Kania, Mendlovo nám. 1a, Brno

- (210) **O 189530**  
 (220) 11.03.2003  
 (320) 11.03.2003  
 (511) 6, 9, 20, 35  
 (540)

**apromo**

- (510) (6) kovové stojany a sloupy pro reklamu; (9) světelné tabule barevné; (20) prodejní stojany z kovu, reklamní stojany, regálové vymezovače plastové; (35) reklamní činnost a marketing, zprostředkovatelská činnost v oblasti obchodu, činnost ekonomických a organizačních poradců.  
 (730) **Apromo, s. r. o.**, Staňkova 8c, Brno, Česká republika

**(210) O 189569**

- (220) 12.03.2003  
 (320) 12.03.2003  
 (511) 12, 37, 39  
 (540)



- (510) (12) automobily a jiná motorová vozidla, motocykly, jízdní kola, ojeté automobily, náhradní díly, duše, pneumatiky, autopříslušenství a autodoplňky, vnitřní vybavení automobilů - vše v rámci této třídy; (37) opravy motorových vozidel, motorárna, karosárna, lakovna, pneuservis, autoumývárna, opravy akumulátorů; (39) autopůjčovna a pronájem motorových vozidel, nakládání s odpady vyjma nebezpečných - doprava a skladování.  
 (730) **Ing. Jaroslav Horák**, Hájecká 17, Brno, Česká republika  
 (740) Ing. Kučera Zdeněk, Padělký 548 (P.O.BOX 92), Slušovice

**(210) O 189614**

- (220) 13.03.2003  
 (320) 13.03.2003  
 (511) 16, 35, 38, 41  
 (540)

**INFO NAVIGATOR**

- (510) (16) papír a výrobky z papíru, informační, reklamní a propagační letáky, plakáty, prospekty, reklamní, propagační a užitkové výrobky z papíru; (35) poskytování pomoci při provozu obchodu, včetně zprostředkování obchodních záležitostí, organizování výstav a veletrhů k reklamním a obchodním účelům, rozšiřování reklamních a inzertních materiálů - periodických a neperiodických tiskovin, zejména novin, časopisů, prospektů, letáků, katalogů, reklamní literatury, brožur v tištěné podobě a na nosných médiích a po elektronické síti - Internet, odborné poradenství v oblasti propagace a reklamy, poskytování on-line obchodních a reklamních informací, zejména prostřednictvím sítě Internet, obchodní jednatelství, poradenství odborné obchodní, poradenství podnikové a obchodní management; (38) šíření elektronických časopisů, elektronických periodik a knih v elektronické podobě prostřednictvím počítačové sítě, Internetu, pomocí satelitů apod., výměna a šíření zpráv a informací, služby zabezpečující audiovizuální komunikaci, služby zabezpečující audiovizuální komunikaci prostřednictvím informačních a telekomunikačních sítí, kupř. počítačové sítě Internet, satelitu apod., rozšiřování, zveřejňování a přenos informací prostřednictvím informačních a telekomunikačních prostředků a sítí, satelitů apod.; (41) činnost vyučovací, výchovná, vzdělávací a zábavní včetně pořádání specializačních doškolovacích kurzů, symposií a konferencí, doprovodné výstavy, organizování výstav a veletrhů ke vzdělávacím, kulturním, výchovným a zábavním účelům, vydavatelská činnost prostřednictvím sítě Internet.  
 (730) **INFO NAVIGATOR s.r.o.**, Kpt. Jaroše 5016/18, Ostrava - Třebovice, Česká republika  
 (740) Ing. Baumová Radmila, Nádražní 29, Žďár nad Sázavou

**(210) O 189622**

- (220) 13.03.2003  
 (320) 13.03.2003  
 (511) 16, 35, 41  
 (540)

nadace  
 duhová energie

- (510) (16) papírové nosiče informací, zejména tiskoviny, jako časopisy, noviny, knihy, letáky, propagační materiály, plakáty, papírenské a kartonážní zboží, fotografie; (35) inzertní, reklamní a propagační činnost, průzkum trhu, administrativní práce, obstaravatelská a zprostředkovatelská činnost v oblasti obchodu, poskytování pomoci v oblasti obchodu; (41) kulturní, vzdělávací a sportovní činnost, výchovná a zábavní činnost, nadační činnost a provozování nadace v oblasti kulturních, vzdělávacích a sportovních aktivit.  
 (730) **ČEZ, a.s.**, Duhová 2/1444, Praha 4, Česká republika  
 (740) JUDr. Aleš Zábřeh, advokát a patentový zástupce, Na Beránce 2, Praha 6

**(210) O 189623**

- (220) 13.03.2003  
 (320) 13.03.2003  
 (511) 16, 35, 41  
 (540)

duhová  
 nadace

- (510) (16) papírové nosiče informací, zejména tiskoviny, jako časopisy, noviny, knihy, letáky, propagační materiály, plakáty, papírenské a kartonážní zboží, fotografie; (35) inzertní, reklamní a propagační činnost, průzkum trhu, administrativní práce, obstaravatelská a zprostředkovatelská činnost v oblasti obchodu, poskytování pomoci v oblasti obchodu; (41) kulturní, vzdělávací a sportovní činnost, výchovná a zábavní činnost, nadační činnost a provozování nadace v oblasti kulturních, vzdělávacích a sportovních aktivit.  
 (730) **ČEZ, a.s.**, Duhová 2/1444, Praha 4, Česká republika  
 (740) JUDr. Aleš Zábřeh, advokát a patentový zástupce, Na Beránce 2, Praha 6

**(210) O 189753**

- (220) 18.03.2003  
 (320) 18.03.2003  
 (511) 3, 9, 14, 18, 20, 22, 25, 28  
 (540)

**LOAP BĚŽ S TÍM VEN !**

- (510) (3) prací prostředky a prostředky pro bělení, přípravky pro čištění, leštění, odmašťování a broušení, mýdla, kosmetika, parfumerie, pleťové krémy (včetně krémů na opalování), vonné oleje, vody na vlasy, zubní pasty; (9) brýle všeho druhu, včetně brýlí pro sportovní činnosti; (14) hodinky, bižuterie; (18) výrobky z kůže a z imitace kůže pro sport a kempink nezařazené do jiných tříd, zejména cestovní brašny, tašky, batohy; (20) spací pytle pro kempování; (22) stany, plachty; (25) sportovní oděvy, sportovní obuv, lyžařské kalhoty, lyžařské bundy, zimní bundy, rukavice, čepice, oblečení pro volný čas; (28) gymnastické a sportovní potřeby spadající do třídy 28.

- (730) **PICCOLLO spol. s r. o.**, Na Podkovce 10, Praha 2, Česká republika  
 (740) JUDr. Rott Vladimír, Rott, Růžička a Guttman, patentová, známková a právní kancelář, Nad Štolou 12, Praha 7

- (210) **O 189903**  
 (220) 21.03.2003  
 (320) 21.03.2003  
 (511) 9, 16, 35, 38, 41  
 (540)



- (510) (9) nosiče informací všeho druhu v rozsahu třídy 9, např. dat, zvuku a/nebo obrazu, elektronické publikace, např. poskytované on-line z databází, z komunikačních sítí typu internet, bezdrátových, kabelových, satelitních sítí, systémy virtuální reality, digitální hudba, software všeho druhu; (16) nosiče informací všeho druhu v rozsahu třídy 16, např. tiskoviny a polygrafické výrobky, katalogy, manuály, plakáty, fotografie, vstupenky, jízdenky; (35) služby zahrnující záznam, přepis, vypracování, shromažďování, přenášení nebo systematizaci písemných sdělení a záznamů; (38) šíření informací, zejména v oblasti výchovy, zábavy a vzdělávání, prostřednictvím komunikačních sítí, například internetu, kabelových, bezdrátových a satelitních sítí, provozování a zajišťování komunikačních služeb, jako jsou elektronické konference a diskusní skupiny, poskytování a provozování virtuálních místností pro on-line komunikaci; (41) vzdělávací, výchovná, osvětová a zábavní činnost, kulturní aktivity, pořádání nekomerčních výstav, organizování a pořádání odborných setkání všeho druhu, například přednášek, seminářů, konferencí, elektronických konferencí a diskusních skupin, nakladatelská a vydavatelská činnost a služby.

- (730) **GNOSIS spol. s r. o.**, Běchovická 26, Praha 10, Česká republika  
 (740) Ing. Reichel Pavel, Lopatecká 14, Praha 4

- (210) **O 189904**  
 (220) 21.03.2003  
 (320) 21.03.2003  
 (511) 9, 16, 35, 38, 41  
 (540)



- (510) (9) nosiče informací všeho druhu v rozsahu třídy 9, např. dat, zvuku a/nebo obrazu, elektronické publikace, např. poskytované on-line z databází, z komunikačních sítí typu internet, bezdrátových, kabelových, satelitních sítí, systémy virtuální reality, digitální hudba, software všeho druhu; (16) nosiče informací všeho druhu v rozsahu třídy 16, např. tiskoviny a polygrafické výrobky, katalogy, manuály, plakáty, fotografie, vstupenky, jízdenky; (35) služby zahrnující záznam, přepis, vypracování, shromažďování, přenášení nebo systematizaci písemných

sdělení a záznamů; (38) šíření informací, zejména v oblasti výchovy, zábavy a vzdělávání, prostřednictvím komunikačních sítí, například internetu, kabelových, bezdrátových a satelitních sítí, provozování a zajišťování komunikačních služeb, jako jsou elektronické konference a diskusní skupiny, poskytování a provozování virtuálních místností pro on-line komunikaci; (41) vzdělávací, výchovná, osvětová a zábavní činnost, kulturní aktivity, pořádání nekomerčních výstav, organizování a pořádání odborných setkání všeho druhu, například přednášek, seminářů, konferencí, elektronických konferencí a diskusních skupin, nakladatelská a vydavatelská činnost a služby.

- (730) **KLUB RECEPTÁŘE s. r. o.**, Ostrovní 30/126, Praha 1, Česká republika  
 (740) Ing. Reichel Pavel, Lopatecká 14, Praha 4

- (210) **O 189908**  
 (220) 21.03.2003  
 (320) 21.03.2003  
 (511) 1, 7, 17  
 (540)

## PLASTOCHEM

- (510) (1) chemické výrobky určené pro průmysl, plastické hmoty v surovém stavu, umělé pryskyřice v surovém stavu, lepidla pro průmysl; (7) stroje a strojní zařízení pro různá odvětví průmyslu a technologické průmyslové celky spadající do této třídy; (17) plastické hmoty polozpracované a výlisky a výrobky z nich spadající do této třídy, kaučuk surový nebo jako polotovary, těsnící hmoty, izolační materiály.

- (730) **PLASTOCHEM BRNO, spol. s r. o.**, Olomoucká 63, Brno, Česká republika  
 (740) Ing. Střelák Jiří, Pařížská 17, Praha 1

- (210) **O 189916**  
 (220) 24.03.2003  
 (320) 24.03.2003  
 (511) 29  
 (540)

## ORIGINAL DIAMOND

- (510) (29) maso, ryby, drůbež a zvěřina, ovoce a zelenina konzervované, sušené a zavařené, želé, džemy, kompoty, oleje a tuky jedlé.

- (730) **EMCO spol. s r. o.**, Žirovnická 2389, Praha 10, Česká republika

- (210) **O 189993**  
 (220) 26.03.2003  
 (320) 26.03.2003  
 (511) 16, 32  
 (540)

## KOMTESA

- (510) (16) tiskoviny, reklamní, propagační a informační materiály, etikety, obaly papírové a z plastů v jiné třídě neobsažené, nádoby z papíru na jedno použití, obaly a tašky z papíru a plastů; (32) piva, minerální vody, šumivé nápoje a jiné nápoje nealkoholické, nápoje a šťávy ovocné, sirupy a jiné přípravky k zhotovování nápojů.

- (730) **SOARE SEKT a. s.**, Podhorská 74, Jablonec nad Nisou, Česká republika  
 (740) Kolátor Kamil, Lučanská 5, Jablonec nad Nisou

- (210) **O 190007**  
 (220) 26.03.2003  
 (320) 26.03.2003  
 (511) 31

(540) **FROLIC PRO  
ROZMANITÝ ŽIVOT**

- (510) (31) zemědělské, zahradnické a lesnické výrobky, osiva a semena, vše zahrnuté ve třídě 31, živá zvířata, ptáci a ryby, krmiva pro zvířata, ptačtvo a ryby a přípravky zahrnuté ve třídě 31 používané jako přísady do těchto krmiv, slad, sépiové kosti, jedlé kosti a tyčinky pro domácí zvířata, čerstvé ovoce a čerstvá zelenina a přípravky z nich vyrobené pro použití jako přísady do krmiv a jídel.
- (730) **Mars, Incorporated**, 6885 Elm Street, Mc Lean, Spojené státy americké, Virgin Islands
- (740) Mgr. Petra Korejzová, KOREJZOVÁ & SPOL. Advokátní a patentová kancelář, Spálená 29, Praha 1

- (210) **O 190121**  
(220) 28.03.2003  
(320) 28.03.2003  
(511) 31, 35, 42, 44  
(540)



- (510) (31) osivo, rostliny a přírodní květiny; (35) odhady nebo oceňování dřeva (stromů) nepokáceného - na stojato v lese, v parku nebo na veřejném či soukromém pozemku např. u rodinného domu; (42) výzkumy zeleně; (44) květinářské kompozice a zahradní design.
- (730) **Filip Zikmund**, Kpt. Jaroše 652/59, Most, Česká republika

- (210) **O 190132**  
(220) 28.03.2003  
(320) 28.03.2003  
(511) 9, 16, 35  
(540) **EUROTEL SMARTPHONE**

- (510) (9) telefonní přístroje a příslušenství, telefonní automaty, telefonní ústředny, mobilní telefony, všechny telekomunikační přístroje a zařízení, přístroje umožňující komunikaci jedné osoby s druhou nebo druhými osobami, přístroje pro zpracování informací, hardware zejména výpočetní nebo telekomunikační nebo informační techniky, počítače, minipočítače, notebooky, monitory, klávesnice, terminály a všechny další jednotlivé části, součásti a náhradní díly, nosiče záznamů nahané nebo nenahané, čipové karty, elektronické karty včetně platebních, databáze, databázové produkty s výjimkou software, informace a záznamy v elektronické podobě s výjimkou software, data a/nebo databáze a/nebo informační produkty na nosičích a/nebo v elektronických, datových, informačních a telekomunikačních sítích, avšak s výjimkou software, elektronické časopisy, elektronická periodika a knihy v elektronické podobě, stroje pro záznam, přenos, převod a reprodukci zvuku nebo obrazu nebo informace, zvukové disky, přístroje a nástroje optické, přístroje a nástroje k měření, signalizování; (16) papír, lepenka a výrobky z těchto materiálů zařazené ve třídě 16, výrobky z papíru, plakáty, kalendáře, pohlednice, gratulace, dopisní papíry, obálky, samolepky, obtisky, fotografie, poznámkové bloky, desky na spisy, pořadače, omalovánky, activity books, balící papír, obaly všeho druhu papírové, listy, pytlíky a sáčky pro obalovou techniku, školní sešity,

skicáky, tužky, pastelky, tuhy, gumy, ořezávátka, ořezávátka strojky, penály, papírové tašky, papírové kapesníky, papírové ubrusy a ubrousky, těžítka na papíry, tiskoviny, tiskopisy, časopisy, periodika, knihy, databázové produkty v papírové formě, databáze v papírové formě, tiskoviny z oblasti telekomunikací, tiskárenské výrobky, losy, štočky, potřeby pro knižní vazby, psací stroje a kancelářské potřeby kromě nábytku, učební pomůcky, umělecké nebo ozdobné předměty z papíru, obaly bublinkové (z umělých hmot); (35) reklamní a inzertní činnost, propagace, marketing, pomoc při podnikání, poradenství týkající se organizace a podnikání, distribuce prospektů, podnikatelské informace, computerizovaná pomoc při podnikání (počítačem podporované podnikání), předplatné tiskovin pro třetí osoby, účetnictví, distribuce propagačních tiskovin, plánování obchodních a propagačních akcí, ověřování obchodních transakcí, potvrzování uskutečnění obchodních transakcí, poskytování informací reklamního nebo komerčního charakteru, poskytování informací a informačních produktů informačních produktů reklamního či komerčního charakteru, multimediálních informací komerčního nebo reklamního charakteru, komerční využití Internetu v oblastech komerčních internetových médií a vyhledávacích služeb, on-line inzerce, zprostředkovatelská činnost v oblasti obchodu, merchandising, pronájem reklamních, informačních i komunikačních míst, poskytování informací komerčního nebo reklamního charakteru přes Internet.

- (730) **Eurotel Praha, spol. s r.o.**, Vyskočilova 1442/1b, Praha 4, Česká republika
- (740) Lukajová Dana, patentový zástupce, Advokátní a patentová kancelář Vyskočil, Krošlák a spol., Petrská 12, Praha 1

- (210) **O 190133**  
(220) 31.03.2003  
(320) 31.03.2003  
(511) 1, 6, 7, 8, 9, 17, 19, 35, 37, 42  
(540)



- (510) (1) průmyslová lepidla všeho druhu; (6) zámečnické výrobky kovové, svěrky, svěráky a upínací přípravky a další drobné nářadí neobsažené v jiných třídách; (7) elektrické vrtačky ruční, stojanové i stolní, čerpadla oběhová odstředivá pro čerpání kapalin bez mechanických příměsí, ponorná čerpadla, kalová čerpadla pro domácnost i průmyslové využití, stavební mechanizační prostředky jako vrátky, navijáky, dopravníky pásové, kladkostroje, lopaty mechanické, míchačky na maltu, betonovou směs, prosívačky, pěstovací stroje, ohýbací stroje apod., vibrační pěchy, desky a zhutňující válce; (8) nářadí na opracování kovových i nekovových materiálů, včetně ručních nástrojů a nářadí jako klempířské nářadí, nářadí a nástroje pro řezání a opracovávání trubek pro topenáře a instalatéry, diamantové nástroje, stavitelné klíče, francouzské klíče, gola klíče, montážní nářadí, a to včetně pouzder a kufrů na nástroje a nářadí; (9) elektrické přístroje a aparáty jako elektrické svářečky přenosné, převozní i stabilní agregáty, nabíječky, elektrocentrály apod.; (17) uzavírací, těsnící a zkušební systémy z gumy či plastických hmot pro kovová i nekovová potrubí, těsnící a zvedací vaky; (19) systémy pro bezvýkopové pokládání potrubí; (35) zprostředkovatelské

obchodní služby v oblasti výrobků ve třídách 1, 6, 7, 8, 9, 17 a 19; (37) servisní služby v oblasti výrobků ve třídách 1, 6, 7, 8, 9, 17, 19; (42) inženýrské služby a technické poradenství v oblasti výrobků ve třídách 1, 6, 7, 8, 9, 17 a 19.

- (730) **Jaroslav Novák**, Rohovládova Bělá 23, Rohovládova Bělá, Česká republika  
 (740) Ing. Mareš Zdeněk, patentový zástupce, Staré Čivice 173, Pardubice



- (210) **O 190152**  
 (220) 31.03.2003  
 (320) 31.03.2003  
 (511) 35, 40  
 (540)

## TRUMF

- (510) (35) zprostředkování nákupu a prodeje výrobků v oboru alkoholických a nealkoholických nápojů, inzertní a propagační činnost v obchodu, včetně rozšiřování reklamních a náborových textů a tiskovin, organizování a pořádání propagačních a/nebo komerčních akcí a výstav, včetně přehlídek výrobků a obchodních služeb, obchodní marketing, pomoc při řízení obchodní činnosti, obchodní zastupování tuzemských a zahraničních firem a subjektů, dovozní a vývozní obchodní agentura, správa obchodních zájmů třetích osob, obchodní informační, obchodní konzultační a obchodní poradenské služby v daných komoditách; (40) zpracování vína a lihu, zejména vinných hroznů, ovoce, bylin, zeleniny a minerálních a/nebo pramenitých vod, včetně koncentrátů a přísad, míchání alkoholických a nealkoholických nápojů.  
 (730) **VELPA PLUS, s.r.o.**, U lihovaru 883, Velká nad Veličkou, Česká republika  
 (740) Mgr. Machatová Marcela, patentový zástupce, DMH-patentová a známková kancelář, Pospíšilova 2, Praha 3

- (210) **O 190193**  
 (220) 01.04.2003  
 (320) 01.04.2003  
 (511) 35, 41, 44  
 (540)

- (510) (35) personální poradenství, zejména v oblasti rozvoje lidských zdrojů, poradenství v oblasti systému výběru, motivace a hodnocení zaměstnanců, poradenství v oblasti personálního auditu a tvorby příznivého sociálního klimatu na pracovišti, vyhledávání, výběr a odborné posouzení nově přijímaných zaměstnanců, služby v oblasti odborného posouzení potenciálu osobnosti, zprostředkování v oblasti personálních služeb; (41) pořádání odborných kurzů, školení a jiných vzdělávacích akcí, zejména manažerské vzdělávací kurzy a kurzy typu "Outdoor Training" pro týmovou práci, poradenství v oblasti vzdělávání, činnost v oblasti kultury a umění, zajišťování kulturních a hudebních vystoupení, zprostředkování a pořádání vernisáží, výročních porad, kongresů a pracovních jednání, pomoc při pořádání společenských akcí a slavnostních událostí; (44) psychologická diagnostika a poradenství.  
 (730) **AUDIA plus, s.r.o.**, Bašty 6, Brno, Česká republika  
 (740) RNDr. Halaxová Zdeňka, TETRAPAT, Univerzitní 7, Olomouc

- (210) **O 190231**  
 (220) 02.04.2003  
 (320) 02.04.2003

- (511) 35, 36, 39  
 (540)

- (510) (35) aranžování výkladů, obchodní činnost (pomoc při řízení podniku), obchodní management a podnikové poradenství, předvádění zboží, reklama (propagace), řízení (poradenské služby obchodní a podnikatelské), styky s veřejností; (36) organizování dobročinných sbírek, správa majetku; (39) balení zboží, dodávka zboží poštou, doručovací služby, kurýrské služby, doručování zboží, skladování zboží.  
 (730) **Jaroslava Navrátilová**, Hroznová 23, České Budějovice, Česká republika  
 (740) Mgr. Michal Doležal, advokát, Královodvorská 16, Praha 1

- (210) **O 190255**  
 (220) 02.04.2003  
 (320) 02.04.2003  
 (511) 19, 20, 21  
 (540)

## LENUS

- (510) (19) stavební materiály nekovové, dřevo polozpracované a výrobky z něj spadající do této třídy, stavební dřevo, stavební plasty, stavební sklo, dřevěná/plastová okna, dveře, parkety, deskové materiály nekovové - lamino, parapety, lišty; (20) nábytek všeho druhu spadající do této třídy, kuchyňské pracovní desky, nábytkové doplňky spadající do této třídy - např. rámy, zrcadla; (21) potřeby pro kuchyň a domácnost spadající do této třídy.  
 (730) **ROJANA s. r. o.**, Třída Hrdinů 1288/55, Rýmařov, Česká republika  
 (740) Ing. Střelák Jiří, Pařížská 17, Praha 1

- (210) **O 190295**  
 (220) 03.04.2003  
 (320) 03.04.2003  
 (511) 16, 41  
 (540)

- (510) (16) publikace, periodické i neperiodické tiskoviny; (41) pořádání sportovních a kulturních akcí, pořádání soutěží, vydávání periodického tisku, pořádání audio-vizuálních produkcí.  
 (590) Barevná  
 (730) **AXEL SPRINGER PRAHA, a. s.**, Střelnická 1680/8, Praha 8, Česká republika

- (210) **O 190302**  
 (220) 03.04.2003  
 (320) 03.04.2003  
 (511) 6, 7, 8, 9, 19, 35, 36, 37, 42



(540)



- (510) (6) kovové stavební materiály, montované stavby kovové, montované stavby kovové s přestavitelnými prvky a s měnitelnou dispozicí, kovové stavební materiály přenosné, stavební prvky kovové, interiérové stavební materiály jako montované vnitřní příčky kovové, schody kovové, stavební dílce kovové, kovové skoby; (7) stroje, motory a jejich součásti a příslušenství (nikoli pro motorová vozidla), stavební výtahy šikmé i sloupové, stroje vibrační, hutníci, péčovací, hladicí a kletovací pro stavebnictví, navijáky prodlužovacích kabelů mechanické, pily kotoučové stolové (části strojů), pily řetězové, vrtací soupravy, stavební míchačky, řezací a lámací stroje, vodní čerpadla, brusky a frézky (stroje), kompresory (stroje), bourací kladiva, pumpy na beton (stroje), dopravníky maltových směsí, omítací čerpadla a stroje, domíchávače, otevřená čerpadla a průtokové míchačky pro maltové směsi; (8) nářadí a nástroje s ručním pohonem, jako např. zednická kladívka a sekáče, lžíce a špachtle, hladítka, latě stahovací, škrabáky, pilové listy (části ručních nástrojů), sekery, kleště, nůžky, nože, úhelníky, sponkovačky, ruční pistole na vytlačování tmelů, ruční řezné a brusné nástroje; (9) přístroje a nástroje elektrické zařazené v této třídě, staveništní elektrické rozvaděče skříňové i zásuvkové, zásuvky a vidlice elektrické, přístroje pro záchranu, ochranné rukavice, bezpečnostní obuv a ochranné pracovní oděvy proti úrazům, ochranné přilby, výstražné bezpečnostní pásy k prevenci nehod, např. k aplikaci na oděvy a na jiné pracovní-ochranné pomůcky, přístroje pro měření, kontrolu a signalizaci, vodováhy, latě s libelou, nivelační a měřicí soupravy; (19) stavební materiály nekovové, armatury, asfalt, smůla, cement, malta, beton, bednění do betonu nekovová, břidlice, cihly, dehet (pro stavebnictví), lepenka pro stavební účely, dehtovaná lepenka, jíl, kámen, kámen stavební, kesony na stavební práce pod vodou, střešní krytiny nekovové, lemování střech nekovové, mramor, nátěrové hmoty pro stavebnictví, nosníky nekovové, olivín pro stavebnictví, omítky, papír pro stavebnictví, pažnice nekovové, písek (kromě slévárenského), plst pro stavební účely, podpěry nekovové, překlady (okenní, dveřní) nekovové, překližka, příčky nekovové, rákos pro stavební účely, sádra, smola, hmoty pro stavby (nekovové), panely pro stavby (nekovové), stojky (nekovové), stožáry (sloupy) nekovové, šamot, šindele, škvára, štěrka, tvárnice, vápno, výztuže pro stavebnictví (nekovové), vápenec, žula, dlažby spadající do této třídy, dlaždice nekovové, obklady ve stavebnictví (nekovové), podlahy nekovové, parkety, dveřní prahy (nekovové), schodiště nekovová, dveře nekovové, mříže nekovové, okna nekovová, ploty nekovové, římsy nekovové, okenní rámy (nekovové), zárubně dveřní (nekovové), okapní žlaby (nekovové), plavecké bazény nekovové, kluziště (stavby) nekovová, neohebné trubky nekovové pro stavebnictví, nekovové trubky pro drenáže, odbočky potrubí (nekovové), potrubí nekovová pro ventilační a klimatizační zařízení, potrubí spádové (nekovové), potrubí tlakové (nekovové), trubky kameninové, trubky vodovodní (nekovové), ventily drenážních trubek, kromě ventilů kovových a ventilů z umělých hmot, ventily vodovodní, kromě ventilů kovových a ventilů z umělých hmot, konstrukce stavební nekovové, přenosné stavby (nekovové), dřeva

polozpracované (např. trámy, prkna, panely), dřevo opracované, dřevo stavební (prkna), dřevo tvárné, dřevo užitkové, dřevo dýhové, lišty a kůly nekovové, latě, stavební sklo (např. dlaždice, skleněné tašky), mozaiky pro stavebnictví; (35) zprostředkování obchodní činnosti ve stavebnictví včetně zprostředkování obchodní pomoci, průzkumu, reklamy, propagování obchodní a konzultační činnosti související se stavební činností, propagační činnost ohledně stavebních výrobků a služeb, zprostředkování při přípravě rozpočtu jednotlivých staveb a rozpočtu potřebných druhů stavebních materiálů včetně zajištění s tím související kancelářské a obchodní administrativy, zajištění reklamy za účelem prezentace podnikatelů ve stavebnictví, jejich výrobků a služeb, inzerce ohledně možných distributorů stavebních služeb, spolu se zajištěním služeb reklamy, ekonomická finanční rozvaha ve stavebnictví; (36) investorská činnost ve výstavbě; (37) stavebnictví, stavební činnost, provádění přestaveb, izolace staveb, provádění staveb, jejich změn a odstraňování, rekonstrukce staveb, provádění bytových, občanských, průmyslových a inženýrských staveb, dozor nad stavbami, klempířství, instalatérství, stavební dozor, stavitelství, štukování, sádrování, utěšňování staveb, zednické služby, poradensko-konzultační činnost v oblasti stavebnictví; (42) zastupování občanů a zprostředkování zastupování v řízení o povolení staveb, při kolaudačním a správním řízením souvisejícím s podnikáním ve stavebnictví, poskytování pomoci s přípravou stavební dokumentace a s potřebnou stavební agendou.

- (590) Barevná  
 (730) **Martin Gregor**, Družstevní 661, Kosmonosy, Česká republika  
 (740) Ing. Jana Vandělíková, Bohemia Patent, Hradební 3, Praha 1

(210) **O 190308**

(220) 03.04.2003

(320) 03.04.2003

(511) 16, 35, 38, 42

(540)

## PALMER GROUP

- (510) (16) uživatelské příručky počítačových programů, včetně odborných počítačových publikací, tiskopisy a formuláře, adresáře, propagační materiály a tiskoviny vztahující se k informačním a počítačovým službám; (35) obchodní, podnikatelské a ekonomické poradenství v oboru informatiky, sdělovací techniky a telekomunikačních služeb, včetně zprostředkovatelských a organizačních služeb v daných oborech a poskytování komerčních multimediálních informací, komerční využití internetu v oblastech komerčních internetových médií a vyhledávacích služeb a výpočetní techniky, služby databank pro třetí osoby, poskytování on-line obchodních informací, marketing, obchodní zastoupení tuzemských a zahraničních firem, reklamní a inzertní činnost, včetně zprostředkování tiskových reklamních a propagačních služeb on-line v počítačové síti, obchodní přehledky zboží a služeb, včetně výstav a veletrhů, informační a konzultační činnost v daných oborech; (38) služby v oboru telekomunikací veřejných i neveřejných komunikačních sítí, zejména přenosy dat a dalších informací, např. přenosy zvuku a obrazu prostřednictvím datových sítí a satelitů, včetně propojování datových sítí, odborná obstaravatelská, informační a poradenská činnost v daném oboru; (42) odborná poradenská, konzultační a posudková činnost v oboru výpočetní, komunikační a informační techniky včetně inženýrské a projekční činnosti v daných oborech, navrhování a tvorba softwaru a sítí, internetových stránek, skenování a počítačová grafika, služby datové diagnostiky a datové obnovy, integrace počítačových systémů a

počítačových sítí, včetně odborné zprostředkovatelské činnosti v daných oborech.

- (730) **The Palmer Group, s.r.o.**, U Smíchovského hřbitova 16/1779, Praha 5, Česká republika  
 (740) Mgr. Machatová Marcela, patentový zástupce, DMH-patentová a známková kancelář, Pospíšilova 2, Praha 3

- (210) **O 190329**  
 (220) 04.04.2003  
 (320) 04.04.2003  
 (511) 12, 28, 35, 41  
 (540)



- (510) (12) lodě a čluny, zejména pro sportovní a rekreační účely; (28) výstroje pro sportovní a rekreační lodě a čluny; (35) reklamní a propagační činnost, pořádání výstav a veletrhů ke komerčním účelům; (41) výchovná, vzdělávací, sportovní a zábavná činnost.  
 (590) Barevná  
 (730) **Kotrč Jiří**, Zborovské nám. 1619, Pardubice, Česká republika

- (210) **O 190420**  
 (220) 07.04.2003  
 (320) 07.04.2003  
 (511) 9, 10, 25  
 (540)

**KID**

- (510) (9) ochranné rukavice pro průmyslové účely, máčené v PVC proti kyselinám a louchům, máčené v PVC s nitrilem, ochranné rukavice z přírodního latexu máčené v nitrilu, ochranné brýle pro průmyslové účely, například svářecké brýle, brýle proti oslění, ochranné brýle k použití přes dioptrické brýle, příslušenství k ochranným brýlím, skla do brýlí s UV filtrem, přílby a štíty pro ochranu hlavy a obličeje, ochranné oděvy proti úrazu pro průmyslové účely, například proti netoxickým chemikáliím, ochranná sluchátka, ochranné respirátory; (10) rukavice lékařské a veterinární; (25) pracovní rukavice textilní, kožené, kombinované, ochrana uší proti chladu, ochranné pokrývky hlavy, ochranné klapky na uši, pracovní oděvy zateplené i nezateplené, bundy, kalhoty, vesty, overaly, pláště, obuv pracovní kožená, gumová, nepromoková, zateplená i nezateplená, pracovní obuv s ocelovou výztuží.  
 (730) **ČERVA EXPORT IMPORT a.s.**, Za Strahovem 373/69, Praha 6, Česká republika  
 (740) Ing. Jarmila Loskotová, PROPATENT, K Závětínám 727, Praha 5

- (210) **O 190421**  
 (220) 07.04.2003  
 (320) 07.04.2003  
 (511) 9, 10, 25  
 (540)

**KIS STARK**

- (510) (9) ochranné rukavice pro průmyslové účely, máčené v PVC proti kyselinám a louchům, máčené v PVC s nitrilem, ochranné rukavice z přírodního latexu máčené v nitrilu, ochranné brýle pro průmyslové účely, například svářecké brýle, brýle proti oslění, ochranné brýle k použití přes dioptrické brýle, příslušenství k ochranným brýlím, skla do brýlí s UV filtrem, přílby a štíty pro ochranu hlavy a obličeje, ochranné oděvy proti úrazu pro průmyslové účely, například proti netoxickým chemikáliím, ochranná

sluchátka, ochranné respirátory; (10) rukavice lékařské a veterinární; (25) pracovní rukavice textilní, kožené, kombinované, ochrana uší proti chladu, ochranné pokrývky hlavy, ochranné klapky na uši, pracovní oděvy zateplené i nezateplené, bundy, kalhoty, vesty, overaly, pláště, obuv pracovní kožená, gumová, nepromoková, zateplená i nezateplená, pracovní obuv s ocelovou výztuží.

- (730) **ČERVA EXPORT IMPORT a.s.**, Za Strahovem 373/69, Praha 6, Česká republika  
 (740) Ing. Jarmila Loskotová, PROPATENT, K Závětínám 727, Praha 5

- (210) **O 190422**  
 (220) 07.04.2003  
 (320) 07.04.2003  
 (511) 9, 10, 25  
 (540)



- (510) (9) ochranné rukavice pro průmyslové účely, máčené v PVC proti kyselinám a louchům, máčené v PVC s nitrilem, ochranné rukavice z přírodního latexu máčené v nitrilu, ochranné brýle pro průmyslové účely, například svářecké brýle, brýle proti oslění, ochranné brýle k použití přes dioptrické brýle, příslušenství k ochranným brýlím, skla do brýlí s UV filtrem, přílby a štíty pro ochranu hlavy a obličeje, ochranné oděvy proti úrazu pro průmyslové účely, například proti netoxickým chemikáliím, ochranná sluchátka, ochranné respirátory; (10) rukavice lékařské a veterinární; (25) pracovní rukavice textilní, kožené, kombinované, ochrana uší proti chladu, ochranné pokrývky hlavy, ochranné klapky na uši, pracovní oděvy zateplené i nezateplené, bundy, kalhoty, vesty, overaly, pláště, obuv pracovní kožená, gumová, nepromoková, zateplená i nezateplená, pracovní obuv s ocelovou výztuží.  
 (730) **ČERVA EXPORT IMPORT a.s.**, Za Strahovem 373/69, Praha 6, Česká republika  
 (740) Ing. Jarmila Loskotová, PROPATENT, K Závětínám 727, Praha 5

- (210) **O 190447**  
 (220) 08.04.2003  
 (320) 08.04.2003  
 (511) 6, 7, 12, 35  
 (540)

**MINOR**

- (510) (6) kovy a jejich slitiny a výrobky z nich, kovové bedny přepravní, kovové bedny na nářadí, kovové slévárenské formy, kovové konstrukce, kovové stavební konstrukce, kovové kontejnery, kovové kabiny na stříkání barev, kovové nádoby na stlačený plyn a zkapalněný vzduch, kovové manipulační palety, kovová schodiště, kovové regály, kovové parkovací konstrukce pro jízdní kola, kovové skříňky na nářadí, různé kovové výrobky, které nejsou obsazeny v jiných třídách; (7) manipulační zařízení pro nakládání a vykládání, manipulační zdvihací zařízení, dopravníky, výtahy, jeřáby, jeřáby mostové, jeřáby otočné sloupové, nakládací rampy, zdvižná zařízení pro nákladní vozy, zdviháky, zdviže, nákladní výtahy, roboty; (12) letadla, vznášedla; (35) zprostředkování v oblasti provozování sítě obchodů, řízení obchodní činnosti, poskytování pomoci při provozu obchodu, zprostředkování obchodních kontaktů, provádění obchodních operací,

obchodní informační a poradenská činnost, pomoc při řízení obchodní činnosti.

- (730) **Miroslav Norek**, Hodějovická 2012, Pelhřimov, Česká republika

(210) **O 190467**

(220) 08.04.2003

(320) 08.04.2003

(511) 6, 7, 9, 12, 17, 40, 42

(540)

## TRICO

- (510) (6) napínáky řemenů kovové, hadicové spojky kovové, hadicové spony kovové, kovové trubky a potrubí a spojení hadic; (7) řemenice a ozubená kola jiná než pro pozemní vozidla, motory pro stěrače předních skel, čerpadla pro stěrače předních skel; (9) čidla spadající do této třídy, elektrické konektory, součástky a díly pro elektrické přístroje a elektrické systémy, dešťová čidla spadající do této třídy, elektronické regulátory, kapalinová čidla spadající do této třídy, elektronické moduly vyvolávající blikání ukazatelů směru, termostaty, testovací zařízení na uzávěry chladičů a na uzávěry palivových nádrží, baterie, nabíječky baterií a svorky baterií, izolované vodiče s krokodylkou pro hledání závad, elektrické kabeláže a elektroinstalace, palubní diagnostické systémy pro vozidla a motory vozidel, čidla v motoru a snímače výkonu motoru, diagnostická vybavení pro vozidla, součásti zapalovací soustavy, palubní navigační systém pro vozidla; (12) součástky a díly pro automobily, nákladní automobily, rekreační vozidla a ostatní pozemní vozidla, čidla a dešťová čidla spadající do této třídy, systémy stírání předních skel vozidel a součásti těchto systémů, zejména stírací lišty, raménka, ovládací táhla, moduly, elektronická ovládní, náhradní díly, příslušenství, adaptéry a motorčky, systémy ostříkávání předních skel vozidel a součásti těchto systémů, zejména trysky, čerpadla, trubičky, kapalinové senzory, nádržky na kapalinu, náhradní díly, příslušenství a motorčky; (17) hadice a zkompletované hadice, hadicové spony a hadicové spojovací objímky, hadicové spojky, ochranné manžety, chrániče a ochranné měchy pružin, vše upraveno pro hadice, hadicové pásové omezovače, plochá těsnění a ostatní těsnění; (40) zakázková výroba výrobků pro motorová vozidla pro ostatní, informační a poradenské služby související s výše uvedenou výrobou; (42) zakázkový design výrobků pro motorová vozidla pro ostatní, informační a poradenské služby související s výše uvedeným designem.

- (730) **Trico Products Corporation**, 3255 West Hamlin Road, Rochester Hills, Spojené státy americké, Michigan

- (740) JUDr. Rott Vladimír, Rott, Růžička a Guttman, patentová, známková a právní kancelář, Nad Štolou 12, Praha 7

(210) **O 190472**

(220) 09.04.2003

(320) 09.04.2003

(511) 32, 33, 35, 40

(540)

## KARPATSKÉ KB

- (510) (32) nealkoholické nápoje všeho druhu, zejména nealkoholické mošty, ovocné, zeleninové a bylinné šťávy, nektary a výtažky, nealkoholické aperitivy a koktejly, přírodní a šumivé minerální, stolní a pramenité vody, včetně vod ochucených, instantní a koncentrované nealkoholické nápoje, včetně nápojů energetických, dietické nápoje neléčebné, včetně vitamínizovaných a ionizovaných nápojů, přípravky na výrobu nealkoholických nápojů, např. granule, prášky, pastilky, koncentráty a sirupy, extrakty, výluhy a jiné přípravky k

výrobě nealkoholických nápojů, včetně jejich příchutí; (33) alkoholické nápoje všeho druhu, zejména vína, lihoviny a likéry, např. vína stolní, značková, odrůdová a přívlastková, a to přírodní révová, ovocná a bylinná, destiláty vinné, ovocné, bylinné, obilné a zeleninové, včetně macerátů a výluhů, destiláty ušlechtilé a řezané, alkoholické koktejly a aperitivy, koncentráty a přípravky k výrobě alkoholických nápojů a esence do lihovin; (35) zprostředkování nákupu a prodeje výrobků v oboru alkoholických a nealkoholických nápojů, inzertní a propagační činnost v obchodu, včetně rozšiřování reklamních a náborových textů a tiskovin, organizování a pořádání propagačních a/nebo komerčních akcí a výstav, včetně přehlídek výrobků a přehlídek obchodních služeb, obchodní marketing, pomoc při řízení obchodní činnosti, obchodní zastupování tuzemských a zahraničních firem a subjektů, dovozní a vývozní obchodní agentura, správa obchodních zájmů třetích osob, obchodní informační, konzultační a poradenské služby v daných komoditách; (40) zpracování vína a lihu, zejména vinných hroznů, ovoce, bylin, zeleniny a minerálních a/nebo pramenitých vod, včetně koncentrátů a přísad, míchání alkoholických a nealkoholických nápojů.

- (730) **VITIS Trade, s.r.o.**, Sásovská cesta 41, Banská Bystrica, Slovenská republika

- (740) Mgr. Machatová Marcela, patentový zástupce, DMH-patentová a známková kancelář, Pospíšilova 2, Praha 3

(210) **O 190474**

(220) 09.04.2003

(320) 09.04.2003

(511) 1, 5, 37, 40, 42

(540)



- (510) (1) žíraviny pro průmyslové účely, chemikálie na čištění olejů; (5) jedy; (37) poskytování technických služeb a informací v oblasti čištění veřejných prostranství, průmyslových zařízení a objektů; (40) poradenská činnost v oblasti zpracování tuhých, kapalných, plynných a nebezpečných odpadů, likvidace odpadů, recyklace odpadů, spalování odpadů, zpracování odpadů, zpracování nebezpečných odpadů; (42) poradenství a konstrukční práce v oboru strojírenství, hutnictví, energetiky, chemie a potravinářství, chemicko-fyzikální analýzy tuhých, kapalných a plynných směsí.

- (730) **Detox CZ, spol. s r.o.**, Růžová 14, Opava, Česká republika

- (740) Ing. Jan Kubiček, patentový zástupce, Těškovice 34

(210) **O 190507**

(220) 09.04.2003

(320) 09.04.2003

(511) 34

(540)



- (510) (34) tabák, tabákové výrobky, zejména doutníky, tabák do dýmek, šňupací tabák a žvýkácký tabák, potřeby pro kuřáky, včetně dýmek, pytlíků na dýmky, čistících zařízení na dýmky, zapalovačů a sirek.

- (730) **Colts & Old Port Cigar Company Inc. c/o James D. Murphy**, 44 Chipman Hill, 10th Floor, P.O.Box 7289, Stn. "A", Saint John, New Brunswick E2L 4S6, Kanada  
 (740) JUDr. Matějka Jan, Advokátní a patentová kancelář Čermák, Hořejš, Myslíl, Národní 32, Praha 1

- (210) **O 190536**  
 (220) 10.04.2003  
 (320) 10.04.2003  
 (511) 25, 35  
 (540)



- (510) (25) oděvy, zejména košile, trička, mikiny, kalhoty, sukně, bundy, kravaty, svetry; (35) zprostředkovatelská činnost v oblasti obchodu s oděvy, zejména s košilemi, tričky, mikinami, kalhotami, sukněmi, bundami, kravatami a svetry.  
 (730) **Triton Capital, a.s.**, Dlouhá 74, Zlín, Česká republika  
 (740) Ing. Javoříková Jarmila, Louky 304 (objekt TRIMILLU), Zlín 4

- (210) **O 190544**  
 (220) 10.04.2003  
 (320) 10.04.2003  
 (511) 41, 42  
 (540)

### Czech Society for Quality

- (510) (41) vzdělávání v oblasti jakosti; (42) certifikace systémů řízení jakosti, konzultační, poradenské a koordinační činnosti v oblasti jakosti.  
 (730) **Česká společnost pro jakost**, Novotného lávka 5, Praha 1, Česká republika

- (210) **O 190556**  
 (220) 10.04.2003  
 (320) 10.04.2003  
 (511) 6, 19  
 (540)

### ALTEZO

- (510) (6) obecné kovy a jejich slitiny, kovové stavební materiály, zámečnické výrobky a potřeby, kování stavební a nábytkové, klempířské výrobky a potřeby kovové, hřebíky, šrouby, vruty, matice, podložky, litinová zábradlí, litinové sloupky, litinové mříže a jiné litinové stavební prvky a doplňky, trezory, kovové výrobky jako rámy, trámy, mříže, žebříky, dveře, okna a neuvedené jinde; (19) cementové zboží a umělý kámen, dlažební prvky včetně tvarovaných dlaždic, dlažební panely, dlažební kostky a kameny, dělicí a okrajové stavební prvky jako obrubníky, mostní obruby, vozovkové dělicí prvky, tvarovky, kameninové a cementové roury, keramické stavební prvky a keramické stavební doplňky, stavební dřevo, stavební sklo včetně skleněných cihel a dlaždic, betonové, keramické a kamenné stavební prvky pro veřejná prostranství, venkovní architekturu a architektonické prvky.  
 (730) **BEST a. s.**, Rybnice 148, Kaznějov, Česká republika  
 (740) Ziegrosser Miroslav Petr, Topolová 807, Prachatice

- (210) **O 190557**

- (220) 10.04.2003  
 (320) 10.04.2003  
 (511) 6, 19  
 (540)

### BARETA

- (510) (6) obecné kovy a jejich slitiny, kovové stavební materiály, zámečnické výrobky a potřeby, kování stavební a nábytkové, klempířské výrobky a potřeby kovové, hřebíky, šrouby, vruty, matice, podložky, litinová zábradlí, litinové sloupky, litinové mříže a jiné litinové stavební prvky a doplňky, trezory, kovové výrobky jako rámy, trámy, mříže, žebříky, dveře, okna a neuvedené jinde; (19) cementové zboží a umělý kámen, dlažební prvky včetně tvarovaných dlaždic, dlažební panely, dlažební kostky a kameny, dělicí a okrajové stavební prvky jako obrubníky, mostní obruby, vozovkové dělicí prvky, tvarovky, kameninové a cementové roury, keramické stavební prvky a keramické stavební doplňky, stavební dřevo, stavební sklo včetně skleněných cihel a dlaždic, betonové, keramické a kamenné stavební prvky pro veřejná prostranství, venkovní architekturu a architektonické prvky.  
 (730) **BEST a. s.**, Rybnice 148, Kaznějov, Česká republika  
 (740) Ziegrosser Miroslav Petr, Topolová 807, Prachatice

- (210) **O 190558**  
 (220) 10.04.2003  
 (320) 10.04.2003  
 (511) 6, 19  
 (540)

### FALDO

- (510) (6) obecné kovy a jejich slitiny, kovové stavební materiály, zámečnické výrobky a potřeby, kování stavební i nábytkové, klempířské výrobky a potřeby kovové, hřebíky, šrouby, vruty, matice, podložky, litinová zábradlí, litinové sloupky, litinové mříže a jiné litinové stavební prvky a doplňky, trezory, kovové výrobky jako rámy, trámy, mříže, žebříky, dveře, okna a neuvedené jinde; (19) cementové zboží a umělý kámen, dlažební prvky včetně tvarovaných dlaždic, dlažební panely, dlažební kostky a kameny, dělicí a okrajové stavební prvky jako obrubníky, mostní obruby, vozovkové dělicí prvky, tvarovky, kameninové a cementové roury, keramické stavební prvky a keramické stavební doplňky, stavební dřevo, stavební sklo včetně cihel a dlaždic, betonové, keramické a kamenné stavební prvky pro veřejná prostranství, venkovní architekturu a architektonické prvky.  
 (730) **BEST a. s.**, Rybnice 148, Kaznějov, Česká republika  
 (740) Ziegrosser Miroslav Petr, Topolová 807, Prachatice

- (210) **O 190617**  
 (220) 11.04.2003  
 (320) 11.04.2003  
 (511) 16, 26  
 (540)

### HARRY POTTER AND THE ORDER OF THE PHOENIX

- (510) (16) papír, lepenka a výrobky z těchto materiálů, které nejsou zařazeny do jiných tříd, tiskoviny a výrobky z papíru, zejména knihy s náměty z animovaných akčních dobrodružných, komediálních a/nebo dramatických filmů, komiksy, dětské knihy, časopisy s náměty z animovaných akčních dobrodružných, komediálních a/nebo dramatických filmů, omalovánky, cvičebnice, papírenské zboží, dopisní papír, obálky, bloky, diáře, poznámkové bločky, gratulace, obchodní vizitky, litografie, pera a tužky, gummy, malířské sady, pastelky, zvýrazňovače, barevné tužky, malířské sady,

křídly a tabule na psaní křídou, obtisky, plakáty, fotografie, přebaly na knihy, záložky do knih, kalendáře, dárkový balicí papír, papírové dárky rozdáváné na večírcích a papírové dekorace, zejména papírové ubrusy, papírové prostírání, papírové podložky, krepový papír, papírové kloboučky, pozvánky, papírové ubrusy, papírové ozdoby jako dekorace na zákusky, tištěné obtisky pro našítí nebo jako aplikované ozdoby, tištěné vzory na kostýmy, pyžama, trika a trička, potřeby pro knižní vazby, lepidla pro papírenství nebo domácnost, materiál pro umělce, štetce, psací stroje a kancelářské potřeby (výjimaje nábytek), učební pomůcky s výjimkou aparátů, plastické obaly (nazařazené do jiných tříd), písma pro tiskárny, štočky; (26) zažehlovací obtisky.

- (730) **Warner Bros. Entertainment Inc. A Delaware Corporation**, 4000 Warner Blvd., Burbank, Spojené státy americké, California  
 (740) JUDr. Matějka Jan, Advokátní a patentová kancelář Čermák, Hořejš, Myslíl, Národní 32, Praha 1

- (210) **O 190618**  
 (220) 11.04.2003  
 (320) 11.04.2003  
 (511) 16, 26  
 (540)

## HARRY POTTER AND THE PRISONER OF AZKABAN

- (510) (16) papír, lepenka a výrobky z těchto materiálů, které nejsou zařazeny do jiných tříd, tiskoviny a výrobky z papíru, zejména knihy s náměty z animovaných akčních dobrodružných, komediálních a/nebo dramatických filmů, komiksy, dětské knihy, časopisy s náměty z animovaných akčních dobrodružných, komediálních a/nebo dramatických filmů, omalovánky, cvičebnice, papírenské zboží, dopisní papír, obálky, bloky, diáře, poznámkové bločky, gratulace, obchodní vizitky, litografie, pera a tužky, guma na mazání, pastelky, zvyražňovače, barevné tužky, malířské sady, křídly a tabule na psaní křídou, obtisky, plakáty, fotografie, přebaly na knihy, záložky do knih, kalendáře, dárkový balicí papír, papírové dárky rozdáváné na večírcích a papírové dekorace, zejména papírové ubrusy, papírové prostírání, papírové podložky, krepový papír, papírové kloboučky, pozvánky, papírové ubrusy, papírové ozdoby jako dekorace na zákusky, tištěné obtisky pro našítí nebo jako aplikované ozdoby, tištěné vzory na kostýmy, pyžama, trika a trička, potřeby pro knižní vazby, lepidla pro papírenství nebo domácnost, materiál pro umělce, štetce, psací stroje a kancelářské potřeby (výjimaje nábytek), učební pomůcky s výjimkou aparátů, plastické obaly (nazařazené do jiných tříd), písma pro tiskárny, štočky; (26) zažehlovací obtisky.
- (730) **Warner Bros. Entertainment Inc. A Delaware Corporation**, 4000 Warner Blvd., Burbank, Spojené státy americké, California  
 (740) JUDr. Matějka Jan, Advokátní a patentová kancelář Čermák, Hořejš, Myslíl, Národní 32, Praha 1

- (210) **O 190648**  
 (220) 14.04.2003  
 (320) 14.04.2003  
 (511) 1, 2, 16, 19  
 (540)

## DŘEVOSAN

- (510) (1) lepidla a tmely spadající do této třídy, zejména sekundová lepidla kyanoakrylátová, epoxydová lepidla a tmely, kontaktní tmely polychlorprenové, emulzní lepidla, silikonová lepidla, rozpouštědlová lepidla, dispersní lepidla,

tavná lepidla, náplně do lepicích pistolí; (2) barvy, nátěrové hmoty, protiplišňový ochranný nátěr na dřevo; (16) lepidla spadající do této třídy, lepidla papírenského zboží, sekundová lepidla; (19) stavební směsi, betonové směsi, omítkové směsi, penetrační nátěry, příměsi do stavebních směsí.

- (730) **METRUM s.r.o.**, Kokory 18, Kokory, Česká republika  
 (740) Ing. Kučera Zdeněk, Padělský 548 (P.O.BOX 92), Slušovice

- (210) **O 190657**  
 (220) 14.04.2003  
 (320) 14.04.2003  
 (511) 29, 40  
 (540)

## DOLS

- (510) (29) maso, ryby, drůbež, zvěřina, masné, uzenářské a lahůdkářské výrobky zařazené v této třídě; (40) porážka zvířat, zpracování všech druhů mas včetně ryb, drůbeže a zvěřiny.
- (730) **DOLS, spol. s r.o.**, Nádražní 285, Zákupy, Česká republika

- (210) **O 190721**  
 (220) 15.04.2003  
 (320) 15.04.2003  
 (511) 6, 19, 37, 42  
 (540)

## INWALL SYSTEMS

- (510) (6) kovové stavební materiály, stavební deskové systémy, jejich díly a příslušenství, stavební příčky a stavební zdi, jejich díly a příslušenství, stropy, jejich díly a příslušenství, obklady stavebních příček, stavebních zdí a stropů náležejících do této třídy, jejich díly a příslušenství, přenosné stavby náležející do této třídy; (19) nekovové stavební materiály, stavební deskové systémy, jejich díly a příslušenství, stavební příčky a stavební zdi, jejich díly a příslušenství, stropy, jejich díly a příslušenství, obklady stavebních příček, stavebních zdí a stropů náležejících do této třídy, jejich díly a příslušenství, přenosné stavby náležející do této třídy; (37) stavba, údržba a opravy stavebních příček, zdí a stropů, provádění obkladů stavebních příček, zdí a stropů, jejich údržba a opravy; (42) vývoj stavebních deskových systémů, jejich dílů a příslušenství, provádění technických měření na stavebních deskových systémech, stavebních příčkách, stavebních zdech a stropech, návrhy a projektování stavebních příček, zdí a stropů, odborné a technické konzultace včetně poradenství v tomto oboru.
- (730) **LVZ, a s.**, Vesecká 1, Liberec, Česká republika  
 (740) Strnad Václav Ing., Rychtářská 375/31, Liberec 14

- (210) **O 190806**  
 (220) 16.04.2003  
 (320) 16.04.2003  
 (511) 11, 37, 42  
 (540)



- (510) (11) sanitární zařízení pro rozvod kyslíku, stlačeného plynu ve zdravotnictví a potravinářství, kompresorové a vakuové stanice, redukční tlakové stanice a ostatní zdroje medicijnálních a technických plynů, včetně upravených jednotek a separace kondenzátu, technologie v oboru rozvodů, čištění a filtrace medicijnálních, technických plynů a vakua pro běžné použití i atypickou, vysoce účinnou bakteriologickou a jinou filtraci, související

výrobky zdravotnické techniky, vše v rámci této třídy; (37) stavebnictví, opravy, instalační služby v oblasti zdravotnické a potravinářské techniky; (42) vědecké a technologické služby, služby techniků, kteří provádějí vyhodnocení, odhady, výzkum a posudky v oblasti vědy a techniky v oboru zdravotnictví a potravinářství.

- (730) **Daniševský Boris, Ing.**, Hegerova 987, Polička, Česká republika

(210) **O 190845**

- (220) 17.04.2003  
(320) 17.04.2003  
(511) 3, 39  
(540)



**MANUFATURA**  
INSPIRED BY NATURE

- (510) (3) kosmetické výrobky; (39) balení dárků.  
(730) **ČESKÝ NÁRODNÍ PODNIK s.r.o.**, Melantrichova 17, Praha 1, Česká republika

(210) **O 190854**

- (220) 18.04.2003  
(320) 18.04.2003  
(511) 6, 7, 11, 20  
(540)

## ARDEN

- (510) (6) kov pro výrobu nábytku, kování pro stavby a domácnost, kovové kování, drobné kovové zboží zařazené v této třídě, nábytkové kování kovové, kovové spojovací materiály (šrouby, hřebky, nýty apod.), nábytkové úchytky a závěsy kovové, kovové zámky a kování kovové a stavební, zámečnické a kovové výrobky v rámci této třídy, okenní uzávěry kovové, držadla kovová; (7) brusky (stroje), dřevoobráběcí stroje, frézky (stroje), nástroje a nářadí (ruční) mechanické, pily (stroje), pily stolové kotoučové (části strojů), hoblovky; (11) kuchyňské dřezy, zařízení pro rozvod vody, vodovodní baterie; (20) dílce ze dřeva a materiálu na bázi dřeva pro výrobu nábytku, koše, držáky na kartáče, držáky na noviny, držáky na záclony a závěsy (kromě držáků z textilních materiálů).

- (730) **ARDEN - stolařské potřeby s.r.o.**, Městská 1947/101, Hodonín, Česká republika  
(740) Mgr. Petrjánoš Marek, Koniklečova 2, Brno

(210) **O 190885**

- (220) 18.04.2003  
(320) 18.04.2003  
(511) 1, 3, 5  
(540)

## EXCITAL

- (510) (1) chemické výrobky a chemikálie pro průmysl a vědu, chemické látky na konzervování potravin, třísloviny; (3) éterické oleje, kosmetické přípravky, vlasové vodičky, přípravky na čištění zubů, dezodoranty pro osobní potřebu, sanitární čistící přípravky, voňavkářské výrobky; (5) léčiva, farmaceutické přípravky humánní a veterinární, organopreparáty, očkovací látky a séra, chemické výrobky pro lékařství, hygienu, farmacii a vědu, přípravky baktericidní, fungicidní, insekticidní, dezinfekční přípravky, přípravky proti nákaze, přípravky pro ošetřování zubů a dutiny ústní, diabetické přípravky pro léčebné účely, utišující prostředky a přípravky proti kašli, léčivé byliny, čaje a čajové směsi, vitamínové přípravky, léčivé tinktury

a kapky.

- (730) **SLOVAKOFARMA, a. s.**, Nitrianska 100, Hlohovec, Slovenská republika  
(740) JUDr. Rott Vladimír, Rott, Růžička a Guttman, patentová, známková a právní kancelář, Nad Štolou 12, Praha 7

(210) **O 190920**

- (220) 22.04.2003  
(320) 22.04.2003  
(511) 3, 21  
(540)

## SOFT CARE

- (510) (3) mýdla na ruce, vlasové a tělové šampóny, tělové lotiony a lotiony na ruce, vše pro komerční, průmyslové a institucionální použití, antiseptická mýdla na ruce, antibakteriální mýdla na ruce, vše pro komerční, průmyslové a institucionální použití; (21) dispensery pro mýdla na ruce pro komerční, průmyslové a institucionální použití.

- (730) **Johnson Diversey, Inc.**, 8310 16th Street, Sturtevant, Spojené státy americké, Wisconsin  
(740) JUDr. Pavel Zelený, advokát, Společná advokátní kancelář Všetěčka, Zelený, Švorčík, Kalenský a partneři, Hájkova 2, Praha 2

(210) **O 190956**

- (220) 22.04.2003  
(320) 22.04.2003  
(511) 35, 36, 38, 40, 41, 42  
(540)



- (510) (35) propagační činnost, reklama, pomoc při řízení obchodní činnosti, obchodní administrativa; (36) zprostředkování finančních služeb; (38) komunikace prostřednictvím internetu; (40) ofsetový tisk, sítotisk, tisk vzorů, tiskárny, tiskárny litografické; (41) vzdělávání, organizování školení a seminářů, nakladatelství a vydavatelství; (42) programování na počítači, hosting webových stránek.

- (590) Barevná  
(730) **PENÍZE, a. s.**, U Bulhara 1611/3, Praha 1, Česká republika  
(740) Mgr. Hynšt Jan, advokát, Nikoly Tesly 12, Praha 6

(210) **O 190961**

- (220) 22.04.2003  
(320) 22.04.2003  
(511) 9, 16, 39, 41  
(540)

## FAKTOPIS

- (510) (9) data na elektronických nosičích, diskety, magnetofonové kazety; (16) data na papírových nosičích, tiskoviny, knihy, časopisy, fotografie, kancelářské potřeby, katalogy, letáky, výrobky z papíru; (39) služby cestovní kanceláře; (41) vzdělávání v oblasti cestovního ruchu.

- (730) **Ing., CSc. Dana Trávníčková**, Na Volánové 20, Praha 6, Česká republika  
(740) Ing. Vlasta Sedláčková, PROPATENT, Ke Kateřinkám 1393, Praha 4

(210) **O 190965**  
 (220) 23.04.2003  
 (320) 23.04.2003  
 (511) 9, 16  
 (540)



(510) (9) nosiče zvukových záznamů a obrazových záznamů; (16) papír, lepenka a výrobky z těchto materiálů, fotografie, kancelářské potřeby kromě nábytku, kalendáře, knihy, mapy, plakáty, prospekty, papírnické výrobky, pohlednice, omalovánky, diáře, notesy, samolepky, papírové etikety, papírové obaly, tiskárenské výrobky, tiskoviny, časopisy, noviny, periodika, katalogy, blahopřání, novoročenky; (28) hrací karty, pexesa.  
 (730) **Radovan Stoklasa**, Příčná 1390, Rožnov pod Radhoštěm, Česká republika

(210) **O 190981**  
 (220) 23.04.2003  
 (320) 23.04.2003  
 (511) 23, 24  
 (540)

## MAPLE

(510) (23) vlákna pro textilní účely; (24) tkaniny a textilní výrobky, které nejsou uvedeny v jiných třídách, pokrývky ložní a ubrusy.  
 (730) **Smrčka Pavel**, V Podhoří 16, Praha 7 - Troja, Česká republika  
 (740) JUDr. Dufek Marek, U Prašné brány 3, Praha 1

(210) **O 191028**  
 (220) 24.04.2003  
 (320) 24.04.2003  
 (511) 36, 37, 43  
 (540)



(510) (36) služby finanční, služby nemovitostní; (37) stavebnictví; (43) dočasné ubytování.  
 (730) **EUBE a.s.**, Václavské náměstí 806/62, Praha 1, Česká republika  
 (740) JUDr. Radka Konečná, advokát, Malá Štěpánská 9, Praha 2

(210) **O 191029**  
 (220) 24.04.2003  
 (320) 24.04.2003  
 (511) 36, 37, 43  
 (540)

## HOSPITIUM UNIVERSITATIS

(510) (36) služby finanční, služby nemovitostní; (37) stavebnictví; (43) dočasné ubytování.

(730) **EUBE a.s.**, Václavské náměstí 806/62, Praha 1, Česká republika  
 (740) JUDr. Radka Konečná, advokát, Malá Štěpánská 9, Praha 2

(210) **O 191116**  
 (220) 28.04.2003  
 (320) 28.04.2003  
 (511) 9, 25, 41  
 (540)



(510) (9) elektrické hrací a výherní automaty, elektronická herní a tipovací zařízení, počítače a elektronické terminály; (25) obuv, kalhoty, košile, trička, čepice; (41) loterie, sázkové hry, tipovací soutěže a hry, provoz heren a kasín.  
 (730) **SYNOT LOTTO, a.s.**, Vinohradská 907, Uherské Hradiště, Česká republika  
 (740) Mgr. Ing. Němec Marek, Němec + Partner, Box 54, M. Horákové 84, Praha 7

(210) **O 191118**  
 (220) 28.04.2003  
 (320) 28.04.2003  
 (511) 9, 35, 41  
 (540)



(510) (9) prostředky k šíření audiovizuálních záznamů včetně softwaru; (35) propagační služby a reklama; (41) tvorba lokálních zvukových či zvukoobrazových verzí do filmových programů a videoprogramů, včetně DVD, služby spojené s videoprogramy včetně vydavatelské audiovizuální činnosti, agenturní a organizační činnost včetně kultury a sportu.  
 (730) **AUVIX -3M spol. s r. o.**, Evropská 150/677, Praha 6, Česká republika

(210) **O 191138**  
 (220) 29.04.2003  
 (320) 29.04.2003  
 (511) 7, 9  
 (540)

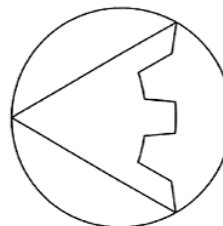

(510) (7) ventily jako části strojů; (9) elektromagnetické ventily.  
 (730) **AIR ČENKOV, a.s.**, Čenkov 50, Čenkov, Česká republika

(210) **O 191139**

- (220) 29.04.2003  
 (320) 29.04.2003  
 (511) 7, 9  
 (540)

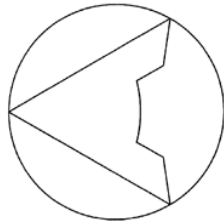

- (510) (7) ventily jako části strojů; (9) elektromagnetické ventily.  
 (730) **AIR ČENKOV, a.s.**, Čenkov 50, Čenkov, Česká republika

- (210) **O 191172**  
 (220) 30.04.2003  
 (320) 30.04.2003  
 (511) 16, 35, 39, 40, 41  
 (540)



- (510) (16) tiskoviny všeho druhu, zejména noviny, časopisy, propagační materiály; (35) informační servis, reklamní a inzertní činnost, inzertní a reklamní služby; (39) expedice a distribuce tiskovin a jejich zprostředkování; (40) služby polygrafické všeho druhu, zejména tiskařské služby a zprostředkovatelská činnost v těchto oborech; (41) nakladatelská a vydavatelská činnost.  
 (590) Barevná  
 (730) **VLTAVA-LABE-PRESS, a.s.**, nám. Přemysla Otakara II. 8/5, České Budějovice, Česká republika

- (210) **O 191228**  
 (220) 30.04.2003  
 (320) 30.04.2003  
 (511) 2, 9, 16, 35, 37, 38, 42  
 (540)

## AEGIS

- (510) (2) tonery, zásobníky toneru, doplňovací zásobníky tonerů do tiskáren, faxů, kopírek, pasty pro tisk, doplňovací sady inkoustu pro inkoustové tiskárny; (9) data, databáze a jiné informační produkty na elektronických, magnetických a optických nosičích všeho druhu a v elektronických, datových, informačních a telekomunikačních sítích všeho druhu, související software a hardware, nosiče dat všeho druhu, zejména diskety, CD-romy, magnetické disky, optické disky, DVD apod., elektronické sítě, multimediální aplikace, multimediální informační katalogy, elektronické časopisy, elektronická periodika a knihy v elektronické podobě, nahráný software na CD a DVD discích a magnetických médiích, audiovizuální programy, audio programy, hudební díla nahráná, nahráné zvukové a zvukově obrazové záznamy, obaly na zvukové nosiče a videokazety, výpočetní a kancelářská technika, tiskárny, faxy, kopírovací stroje, počítače, notebooky, monitory, scannery, doplňkové vybavení k počítačům, kupř. myši, klávesnice apod., diskety a programové vybavení, spotřební materiál pro uvedená zařízení zařazené v této třídě, telekomunikační technika, zejména telefonní přístroje s drátem i bezdrátové, vizuální telefony a přístroje na videotext, mobilní telefony, mobilní radiotelegrafické přístroje, terminální účastnické telefonní stanice, zařízení pro reprodukci dat, telecomputery, spotřební elektronika, elektronická zabezpečovací technika, informační, měřicí, monitorovací a řídicí systémy, přístroje a zařízení, analogové a digitální karty; (16) papír, výrobky z papíru

zařazené v této třídě, periodické a neperiodické publikace, knihy, časopisy, brožury, fotografie, plakáty, pohledy, pohledy ilustrované se zvukovou nahrávkou, kalendáře, samolepky, obtisky, papírové a umělohmotné tašky, tužky, pera a pastelky, papírové obaly všeho druhu zařazené v této třídě, papírové ubrousky a ubrusy, papírové vlajky, čepice a stínítka, informační a reklamní produkty v papírové formě, data a databáze obecně na papírových nosičích, písma pro tiskárny, štočky, umělecké nebo ozdobné předměty z papíru zařazené v této třídě; (35) obchodní průzkum, průzkum trhu, zprostředkovatelská činnost v oblasti obchodu, pomoc při řízení obchodních a průmyslových podniků, pomoc při řízení obchodní činnosti, služby a poradenství v obchodní činnosti, obchodní management a podnikové poradenství, obchodní nebo podnikatelské informace, marketingové studie, organizační poradenství, zprostředkování v oblasti provozování sítě obchodů, obchodních středisek, zprostředkování obchodních kontaktů, provádění obchodních operací, informační a poradenská činnost k obchodním a reklamním účelům, komerční využití Internetu v oblastech komerčních internetových médií a vyhledávacích služeb, on-line inzerce, propagační, reklamní a inzertní činnost, předvádění zboží, reprodukce a kopírování dokumentů; (37) montáž, opravy a servis elektronických přístrojů a výpočetní techniky uvedené ve třídě 9, instalace, montáž a opravy elektrických strojů, přístrojů a zařízení pro zpracování informací, instalace, revize a údržba počítačových sítí, instalace elektrických spotřebičů, opravy a instalace reprodukční techniky; (38) šíření elektronických časopisů, elektronických periodik a knih v elektronické podobě prostřednictvím počítačové sítě, Internetu, pomocí satelitů apod., výměna a šíření zpráv a informací, služby zabezpečující audiovizuální komunikaci prostřednictvím informačních a telekomunikačních sítí, kupř. počítačové sítě Internet, satelitu apod., rozšiřování, zveřejňování a přenos informací prostřednictvím informačních a telekomunikačních prostředků a sítí, satelitů apod.; (42) tvorba a pronájem software, programování internetových databázových systémů a internetových aplikací, programování multimediálních aplikací, vytváření a modelování 3D animací, tvorba interaktivních a grafických programů, tvorba multimediálních dokumentů, prezentací, aplikací, katalogů apod., konstrukce WWW prezentací a řešení WWW serverů, tvorba počítačové animace a vizualizace, tvorba programových projektů, tvorba informačních databází, elektronických časopisů, periodik, knih, tvorba a správa internetových stránek.

- (730) **Roman Výborný, J. Ševčíka 866/24, Most, Česká republika**  
 (740) Ing. Jana Vanděliková, Bohemia Patent, Hradební 3, Praha 1

- (210) **O 191257**  
 (220) 02.05.2003  
 (320) 02.05.2003  
 (511) 1, 2, 3, 12, 16, 20, 37, 40  
 (540)



- (510) (1) odmašťovací přípravky pro průmysl, lepidla pro průmysl; (2) ochranné prostředky a přípravky proti korozi,



mořidla, práškové nátěrové látky, práškové barvy, elektroforézní nátěrové látky, aditiva pro nátěrové hmoty, pojiva pro nátěrové hmoty, ředidla do nátěrových látek, barev a laků, zahušťovače barev, pigmenty, plniva pro nátěrové hmoty; (3) čisticí, odmašťovací a lešticí prostředky, přípravky a roztoky, čisticí oleje, prostředky na odstraňování rzi, přípravky pro odstraňování barev a laků, brusiva a brusné přípravky; (12) karosérie automobilů, vozidel a dopravních prostředků, díly a příslušenství karosérií automobilů, vozidel a dopravních prostředků; (16) obaly z papíru a kartonu, obaly bublinové; (20) obaly z umělých hmot, obaly ze dřeva; (37) čištění, odmašťování, lakování a služby spojené s lakováním, leštění karosérií vozidel a karosářských dílů, opravy karosářských dílů zejména automobilů lepením a tmelením, povrchová ochrana kovových i nekovových výrobků konzervováním nebo prostředky proti rzi; (40) mechanická úprava a zpracování kovových i nekovových výrobků, povrchová úprava a galvanizace kovových i nekovových výrobků, chemické pokovování kovových i nekovových výrobků, moření, broušení, leštění třením, svařování kovových i nekovových výrobků, barvení, služby spojené s barvením.

(730) **AC LAK s. r. o.**, Klostermannova 690/15, Liberec 1, Česká republika

(740) Strnad Václav Ing., Rychtářská 375/31, Liberec 14

(210) **O 191258**

(220) 02.05.2003

(320) 02.05.2003

(511) 1, 2, 3, 12, 16, 20, 37, 40

(540)

## AC LAK

(510) (1) odmašťovací přípravky pro průmysl, lepidla pro průmysl; (2) ochranné prostředky a přípravky proti korozi, mořidla, práškové nátěrové látky, práškové barvy, elektroforézní nátěrové látky, aditiva pro nátěrové hmoty, pojiva pro nátěrové hmoty, ředidla do nátěrových látek, barev a laků, zahušťovače barev, pigmenty, plniva pro nátěrové hmoty; (3) čisticí, odmašťovací a lešticí prostředky, přípravky a roztoky, čisticí oleje, prostředky na odstraňování rzi, přípravky pro odstraňování barev a laků, brusiva a brusné přípravky; (12) karosérie automobilů, vozidel a dopravních prostředků, díly a příslušenství karosérií automobilů, vozidel a dopravních prostředků; (16) obaly z papíru a kartonu, obaly bublinové; (20) obaly z umělých hmot, obaly ze dřeva; (37) čištění, odmašťování, lakování a služby spojené s lakováním, leštění karosérií vozidel a karosářských dílů, opravy karosářských dílů zejména automobilů lepením a tmelením, povrchová ochrana kovových i nekovových výrobků konzervováním nebo prostředky proti rzi; (40) mechanická úprava a zpracování kovových i nekovových výrobků, povrchová úprava a galvanizace kovových i nekovových výrobků, chemické pokovování kovových i nekovových výrobků, moření, broušení, leštění třením, svařování kovových i nekovových výrobků, barvení, služby spojené s barvením.

(730) **AC LAK s. r. o.**, Klostermannova 690/15, Liberec 1, Česká republika

(740) Strnad Václav Ing., Rychtářská 375/31, Liberec 14

(210) **O 191267**

(220) 02.05.2003

(320) 02.05.2003

(511) 16, 35, 36

(540)

## BONUS • PROGRAM ČESKÉ SPOŘITELNY

(510) (16) reklamní, inzertní a propagační materiály a tiskoviny

všeho druhu; (35) propagační, reklamní a inzertní služby prostřednictvím jakéhokoliv média; (36) bankovní obchody, bankovní a finanční služby a služby s těmito službami související, náležící do této třídy.

(730) **Česká spořitelna, a. s.**, Olbrachtova 1929/62, Praha 4, Česká republika

(210) **O 191383**

(220) 06.05.2003

(320) 06.05.2003

(511) 29, 30

(540)



(510) (29) mléčná liskooříšková pomazánka; (30) nečokoládová cukrovinka.

(730) **Penny Market s. r. o.**, Jirny 353, Jirny, Česká republika

(740) JUDr. Kupka Miroslav, patentový zástupce, Spalova 2261, Rakovník

(210) **O 191384**

(220) 06.05.2003

(320) 06.05.2003

(511) 29, 30

(540)



(510) (29) mléčná liskooříšková pomazánka; (30) nečokoládová cukrovinka.

(730) **Penny Market s. r. o.**, Jirny 353, Jirny, Česká republika

(740) JUDr. Kupka Miroslav, patentový zástupce, Spalova 2261, Rakovník

(210) **O 191406**

(220) 06.05.2003

(320) 06.05.2003

(511) 32, 33

(540)

## La Fiesta

(510) (32) piva, minerální vody, šumivé nápoje a jiné nápoje nealkoholické, nápoje a šťávy ovocné, sirupy a jiné přípravky k zhotovování nápojů; (33) alkoholické nápoje (s výjimkou pív).

(730) **SOARE SEKT a. s.**, Podhorská 74, Jablonec nad Nisou, Česká republika

(740) Kolátor Kamil, Lučanská 5, Jablonec nad Nisou

(210) **O 191420**

(220) 06.05.2003

(320) 06.05.2003

(511) 35, 39, 41, 43, 44

(540)



(510) (35) správa hotelu, zpracování textů, automatické zpracování informací v oblasti reklamy, zprostředkovatelská a obstaravatelská činnost v oblasti obchodu, marketing, propagace a reklama včetně propagace WWW aplikací a aplikací jim obdobných, reklama on-line na počítačových komunikačních sítích, poradenské a konzultační služby v oblasti obchodní činnosti, reklamní, inzertní a propagační činnost prostřednictvím jakéhokoliv média, prostřednictvím telefonní sítě nebo datové sítě nebo informační sítě nebo elektronické sítě nebo komunikační sítě nebo počítačové sítě, poskytování informací a jiných informačních produktů komerčního nebo reklamního charakteru, multimediálních informací komerčního charakteru, komerční využití Internetu v oblastech komerčních internetových médií a vyhledávacích služeb, on-line inzerce, zprostředkování v obchodních vztazích, zprostředkovatelská činnost v obchodu, pomoc při využívání a řízení obchodního podniku, pomoc při provozování obchodů a obchodních činností průmyslového nebo obchodního podniku, služby, které zahrnují záznam, přepis, vypracování, kompilaci, přenášení nebo systematickosti písemných či datových či elektronických sdělení a záznamů, jakož i využívání nebo kompilaci matematických a statistických údajů, předvádění výrobků pro reklamní účely a podporu prodeje, rozšiřování reklamních materiálů a vzorků zboží; (39) průvodcovská činnost, informační služby v cestovním ruchu, motorová doprava nákladní a osobní, provoz cestovní kanceláře - rezervace; (41) vzdělávací, výchovná a osvětová činnost, organizování a pořádání výstav, školení, seminářů, konferencí, organizování a pořádání setkání všeho druhu, překladatelské služby, provozování výstav, provozování galerie ne k obchodním účelům - kupř. vystavování výtvarných děl, provozování tělovýchovných a sportovních zařízení, zejména tenisových kurtů, provozování pohybových činností, například aerobik, fitness, spinning a obdobné činnosti; (43) vedení hotelu, hotelové služby a ubytovací služby, včetně stravování, provozování restaurací, barů, kaváren, vináren, cukráren, bufetů a kiosků s občerstvením, příprava jídla a dodávky jídla též pro hosty, pořádání hostin, pension, prodejní automaty rychlého občerstvení; (44) služby kadeřnické, holičské a salony krásy, péče léčebná, hygienická a kosmetická.

(730) **M.I.P. Group, a.s.**, Hollarovo náměstí 11, Praha 3, Česká republika

(740) Ing. Jana Vandělková, Bohemia Patent, Hradební 3, Praha 1

(210) **O 191494**  
 (220) 09.05.2003  
 (320) 09.05.2003  
 (511) 9  
 (540)

## ONENOTE

(510) (9) počítačový software pro záznam, organizaci, úpravu a přenos informací formátu napsaném na klávesnici, ručně psaném formátu a hlasovém formátu, počítačový software pro prohlížení a úpravu kalendářů, program schůzek, seznamů úkolů a snímkových prezentací, počítačový

software pro přístup k posílání zpráv na webu a ke sdíleným dokumentům, počítačový software pro použití k přístupu k informacím a k přenosu informací počítačových sítí, počítačové periferie, zejména elektronická pera pro zadávání ručně psaných dat do počítače.

(730) **Microsoft Corporation**, One Microsoft Way, Redmond, Spojené státy americké, Washington

(740) JUDr. Petr Kalenský, Společná advokátní kancelář Všečeka Zelený Švorčík Kalenský a Partneři, Hájkova 2, Praha 2

(210) **O 191506**  
 (220) 12.05.2003  
 (320) 12.05.2003  
 (511) 9, 16, 35, 36, 37, 42  
 (540)

## BPO

(510) (9) strojně čitelné nosiče informací, informace šířené na strojně čitelných nosičích, zejména počítačové programy, obrazové a grafické záznamy, informace šířené elektronickou cestou, elektronické katalogy a jiné propagační a reklamní materiály v elektronické podobě; (16) periodické a neperiodické tiskoviny, knihy, noviny, časopisy, katalogy, prospekty, letáky, plakáty a jiné reklamní, propagační, inzertní a informační materiály na papírovém nosiči, tiskopisy, pohlednice, fotografie, grafická díla a jejich reprodukce, kartografická díla a jejich reprodukce, papírové modely, výkresová dokumentace, výstupy počítačů na papírovém nosiči, pořadače, rychlovazače, zakládací mapy, papírové tubusy, sešity, poznámkové bloky, kancelářský papír, kreslicí papír, balící papír, kancelářské, kreslicí a psací potřeby včetně obalů a pouzder na ně; (35) zprostředkování obchodu; (36) investorské poradenství; (37) provádění staveb a změn na nich, například rekonstrukce, včetně odborných prací hlavní stavební výroby i přidružené stavební výroby, zakládání staveb, údržba budov, inženýrských staveb, dopravních staveb a elektrických zařízení, odstraňování staveb, zajišťování a provádění terénních úprav, zajišťování technických revizí; (42) projektová činnost v investiční výstavbě, projektování elektrických zařízení, tvorba software, počítačová grafika, inženýrské poradenství a odborné služby, jako například geologické expertizy, inženýrské práce (expertizy), urbanistické a architektonické studie, technologické postupy, řešení konečné úpravy interiérů staveb.

(730) **BPO, spol. s r.o.**, Lidická 1239, Ostrov, Česká republika

(740) Zeman Petr, ZEMAN - podkrušnohorská patentová a známková kancelář, Hradní 301, Loket

(210) **O 191539**  
 (220) 12.05.2003  
 (320) 12.05.2003  
 (511) 6, 9, 19, 22, 37  
 (540)



(510) (6) ručně ovládané navíjecí svinovací systémy pro žaluzie, pro markýzy, pro bezpečnostní mříže, pro dveře, pro okna a pro vrata, žaluzie vnější, vnitřní, vodorovné, svislé, otáčivé, sklopné, svinovací a termoizolační, dveře, okna a vrata se žaluziemi, garážová vrata všech druhů a typů, portály, sklopné dveřní a okenní systémy, veškerá stínící okenní a dveřní technika - vše z kovů a slitin z kovů nebo v kombinaci; (9) elektrická automatická dálkově ovládaná garážová vrata, elektrické dveřní a okenní systémy všech druhů a typů, automatická stínící technika ovládaná elektronicky; (19) žaluzie a markýzy nekovové, portály,

veškerá venkovní ochranná, stínící a bezpečnostní technika z nekovových materiálů, dveřní a předokenní markýzy nekovové, žaluzie a protisluneční zařízení nekovové všech druhů a typů s výjimkou textilních; (22) žaluzie lištové okenní, markýzy textilní, textilní protisluneční a stínící výrobky a zařízení, zahrnuté v této třídě; (37) zaměřovací služby související s montáží stínící a bezpečnostní techniky, služby montážní a servisně záruční, služby opravárenské, drobné stavební a zednické služby.

- (730) **Luboš Dufek**, Bořetice 417, Bořetice, Česká republika  
(740) Fišerová Blanka, MIRA, V Kapslovně 11, Praha 3

(210) **O 191540**

(220) 13.05.2003

(320) 13.05.2003

(511) 30

(540) **Cvrčovický chléb**

(510) (30) chléb.

(730) **Ing. Josef Suk**, U Studánky 29, Cvrčovice, Česká republika

(740) JUDr. Knap Petr, Saskova 1625, Kladno

(210) **O 191546**

(220) 13.05.2003

(320) 13.05.2003

(511) 6, 17, 19, 37

(540)



- (510) (6) hliníková okna a dveře, kování na okna, kovové okenní rámy, dveřní kliky (kovové), okenice (kovové), okenní uzávěry (kovové), okenní zarážky (kovové), klepadla na dveře, kovové dveře, dveřní kování, dveřní zarážky (kovové), dveřní zárubně (kovové), dveřní uzávěry, s výjimkou elektrických, dveřní zástrčky, krovky (kovové), stavební konstrukce (kovové), stavební materiály (kovové), stavební kování, lamely (kovové); (17) trubky ohebné nekovové, tmel těsnící, kovové izolační fólie, materiály na izolace, izolační nátěry, izolační oleje, omítky izolační, izolační papír, izolační pásy, izolační plst, skleněná vlna jako izolační materiál, tepelně izolační prostředky, materiál na těsnění, umělé hmoty-jako polotovary, veškeré stavební výrobky obsažené ve třídě 17; (19) nekovové dveře, výplně pro dveře (nekovové), zárubně pro dveře (nekovové), dveře křídlové kývací (nekovové), dřevo jako polotovar, dřevo formovatelné, dřevo opracované, obložení ze dřeva, stavební dřevo, užitkové dřevo, dřevěné dveře, okenice nekovové, okénka dveřní nekovová, rámy na okna (nekovové), okna nekovová, dřevěná okna, plastová okna a dveře, spojovací prvky z nekovových materiálů a plastů, stavební plasty a výrobky z nich pro stavebnictví, stavební sklo, stavební materiály nekovové všeho druhu, sklo na izolace (pro stavby), sklo mozaikové (chrámové), sklo okenní (kromě skel pro automobily), sklo tabulové (pro stavby), nekovové dlaždice na podlahy, na stěny a pro stavebnictví, nekovová obložení ve stavebnictví, nátěrové hmoty pro stavebnictví, nekovové stavební hmoty, řezivo, trubky pevné nekovové, dílce nekovové pro stavební účely, desky nekovové pro stavební účely; (37) stavebně montážní činnosti, montáž oken a dveří a dalších výplní stavebních otvorů z plastu, stavebnictví, stavitelství, provádění staveb včetně jejich změn, udržovacích prací na

nich a jejich odstraňování, demolice budov, utěšňování (tmelení) budov, čištění budov (fasád, vnějších povrchů a ploch), čištění budov (interiérů), zateplování a izolování staveb, izolování proti vlhkosti, montáže lešení, pronájem stavebních strojů a zařízení, obnova strojů (použitých nebo částečně zničených), štukování, sádrování, zednické služby, pokrývačské služby, klempířství a instalatérství, malování a natírání interiérů a exteriérů, dozor nad stavbami, stavební informace, zprostředkovatelská činnost pro stavebnictví.

(730) **František Mareta**, Ludovíta Štúra 2046/13, Dolný

Kubín, Slovenská republika

(740) Ing. Pavel Nádvorník, Sokola Tůmy 1, Ostrava - Hulváky

(210) **O 191547**

(220) 13.05.2003

(320) 13.05.2003

(511) 6, 17, 19, 37

(540)



- (510) (6) hliníková okna a dveře, kování na okna, kovové okenní rámy, dveřní kliky (kovové), okenice (kovové), okenní uzávěry (kovové), okenní zarážky (kovové), klepadla na dveře, kovové dveře, dveřní kování, dveřní zarážky (kovové), dveřní zárubně (kovové), dveřní uzávěry, s výjimkou elektrických, dveřní zástrčky, krovky (kovové), stavební konstrukce (kovové), stavební materiály (kovové), stavební kování, lamely (kovové); (17) trubky ohebné nekovové, tmel těsnící, kovové izolační fólie, materiály na izolace, izolační nátěry, izolační oleje, omítky izolační, izolační papír, izolační pásy, izolační plst, skleněná vlna jako izolační materiál, tepelně izolační prostředky, materiál na těsnění, umělé hmoty-jako polotovary, veškeré stavební výrobky obsažené ve třídě 17; (19) nekovové dveře, výplně pro dveře (nekovové), zárubně pro dveře (nekovové), dveře křídlové kývací (nekovové), dřevo jako polotovar, dřevo formovatelné, dřevo opracované, obložení ze dřeva, stavební dřevo, užitkové dřevo, dřevěné dveře, okenice nekovové, okénka dveřní nekovová, rámy na okna (nekovové), okna nekovová, dřevěná okna, plastová okna a dveře, spojovací prvky z nekovových materiálů a plastů, stavební plasty a výrobky z nich pro stavebnictví, stavební sklo, stavební materiály nekovové všeho druhu, sklo na izolace (pro stavby), sklo mozaikové (chrámové), sklo okenní (kromě skel pro automobily), sklo tabulové (pro stavby), nekovové dlaždice na podlahy, na stěny a pro stavebnictví, nekovová obložení ve stavebnictví, nátěrové hmoty pro stavebnictví, nekovové stavební hmoty, řezivo, trubky pevné nekovové, dílce nekovové pro stavební účely, desky nekovové pro stavební účely; (37) stavebně montážní činnosti, montáž oken a dveří a dalších výplní stavebních otvorů z plastu, stavebnictví, stavitelství, provádění staveb včetně jejich změn, udržovacích prací na nich a jejich odstraňování, demolice budov, utěšňování (tmelení) budov, čištění budov (fasád, vnějších povrchů a ploch), čištění budov (interiérů), zateplování a izolování staveb, izolování proti vlhkosti, montáže lešení, pronájem stavebních strojů a zařízení, obnova strojů (použitých nebo částečně zničených), štukování, sádrování, zednické služby, pokrývačské služby, klempířství a instalatérství, malování a natírání interiérů a exteriérů, dozor nad

stavbami, stavební informace, zprostředkovatelská činnost (540) pro stavebnictví.

- (730) **František Mareta**, Ludovítova Štúra 2046/13,  
Dolný Kubín, Slovenská republika  
(740) Ing. Pavel Nádvořík, Sokola Tůmy 1, Ostrava - Hulváky

- (210) **O 191554**  
(220) 13.05.2003  
(320) 13.05.2003  
(511) 36, 37, 39, 43  
(540)



- (510) (36) činnost realitní kanceláře, zprostředkovatelská činnost v oblasti koupě, prodeje a pronájmu nemovitostí, správa nemovitostí; (37) údržba nemovitostí, provádění staveb, včetně jejich změn, udržovacích prací na nich a jejich odstraňování; (39) zprostředkovatelská činnost v oblasti pronájmu garáží, skladovacích prostor a ploch, parkovacích a odstavných ploch, provozování cestovní kanceláře v rámci této třídy, poradenská a konzultační činnost v cestovním ruchu, doprava, zprostředkovatelská činnost v cestovním ruchu v rámci této třídy, průvodcovská činnost v cestovním ruchu, obstarávání a prodej letenek, činnost touroperátora; (43) hostinská a ubytovací činnost v rámci služeb cestovní kanceláře.  
(730) **KONVEST spol. s r.o.**, 17. listopadu 51, Říčany, Česká republika  
(740) Ing. Michal Jupa, patentový zástupce, Na Baních 1385, Praha 5 - Zbraslav

- (210) **O 191555**  
(220) 13.05.2003  
(320) 13.05.2003  
(511) 36, 37, 39  
(540)

## SEBASTIAN

- (510) (36) činnost realitní kanceláře, zprostředkovatelská činnost v oblasti koupě, prodeje a pronájmu nemovitostí, správa nemovitostí; (37) údržba nemovitostí; (39) zprostředkovatelská činnost v oblasti pronájmu garáží, skladovacích prostor a ploch, parkovacích a odstavných ploch.  
(730) **Veronika Dolejší**, Malkovského 586, Praha 9, Česká republika  
(740) Ing. Michal Jupa, patentový zástupce, Na Baních 1385, Praha 5 - Zbraslav

- (210) **O 191559**  
(220) 13.05.2003  
(320) 13.05.2003  
(511) 12  
(540)

## RUBICON

- (510) (12) motorová vozidla a jejich náhradní díly.  
(730) **DAIMLERCHRYSLER CORPORATION**, 1000 Chrysler Drive, City of Auburn Hills, Spojené státy americké, Michigan  
(740) JUDr. Matějka Jan, Advokátní a patentová kancelář Čermák, Hořejš, Myslíl, Národní 32, Praha 1

- (210) **O 191570**  
(220) 14.05.2003  
(320) 14.05.2003  
(511) 19, 20, 35

## GALIA

- (510) (19) stavební dílce nekovové, zejména dřevěné polotovary pro sloupková zábradlí, polotovary dřevěných soustružených dílců pro stavební účely; (20) nábytek, zejména sedací soupravy, stoly, květinové stolky, soustružené držáky na záclony, kolečka k nábytku nekovová, drobné bytové doplňky soustružené ze dřeva jako svícny, vázičky, stojany; (35) propagační činnost, reklama, dodavatelské služby pro třetí osoby.  
(730) **Milan Galia**, Tyršova 844, Kopřivnice, Česká republika  
(740) Ing. Zdeněk Michálek, HM PARTNERS, s. r. o., 28. října 150, Ostrava

- (210) **O 191571**  
(220) 14.05.2003  
(320) 14.05.2003  
(511) 11  
(540)



- (510) (11) elektrické zásobníky na horkou vodu (láhve), elektrická topná tělesa (radiátory), výrobky pro magnetizaci vody, skříňky pro sterilizaci, stroje a zařízení na čištění vody, klimatizační zařízení.  
(730) **QiDi Electric Group**, 18, ZhenXi Road, ZhouXiang Town, CiXi City, ZheJiang Province, Čína  
(740) JUDr. Maisner Martin, advokát, Advokátní kancelář Fiala, Profous, Maisner a spol., V Jámě 1, Praha 1

- (210) **O 191572**  
(220) 14.05.2003  
(320) 14.05.2003  
(511) 35, 41  
(540)

## PBO PRAŽSKÝ BAROKNÍ ORCHESTR

- (510) (35) reklamní texty (vydávání, zveřejňování, oznámení, vyhlášení, publikování reklamních textů), reklama, prpagace; (41) vydávání textů s výjimkou reklamních textů, orchestry, organizování představení.  
(730) **PSALTERIUM s. r. o.**, Kolejná 4, Praha 6, Česká republika

- (210) **O 191573**  
(220) 14.05.2003  
(320) 14.05.2003  
(511) 3, 5, 35  
(540)

## SANODERM

- (510) (3) kosmetické výrobky a přípravky, bylinné kosmetické přípravky ve formě krémů, mastí, gelů, emulzí, tekutých suspenzí, prášků, mýdel, sprejů zejména pro ošetřování pokožky, tělové šampony, deodoranty, pěny na holení, vody, gely, spreje před a po holení, zubní pasty, ústní vody, regenerační a masážní krémy, oleje, emulze, tekuté suspenze; (5) výrobky léčebné a profylaktické kosmetiky včetně bylinných kosmetických přípravků s léčebnými účinky zejména pro ošetřování pokožky ve formě krémů, mastí, balzámů, pelů, olejů, mastí, suspenzí, mýdel; (35) zprostředkovatelská činnost v oblasti obchodu s výrobky zařazenými do tříd 3 a 5.

- (730) **Viktor Šumský**, Husova 184/IV, Vysoké Mýto, Česká republika  
 (740) Ing. Mareš Zdeněk, patentový zástupce, Staré Čivice 173, Pardubice

- (210) **O 191574**  
 (220) 23.06.2003  
 (320) 23.06.2003  
 (511) 33  
 (540)

**SAVELI**

- (510) (33) víno.  
 (730) **SAVELI spol. s r. o.**, K Rybníku 182, Hradec Králové 11, Česká republika

- (210) **O 191578**  
 (220) 14.05.2003  
 (320) 14.05.2003  
 (511) 30, 32, 33  
 (540)



- (510) (30) mlynářské, těstářské, pekařské a cukrářské výrobky, cukrovinky, čokoláda a výrobky z ní, pochutiny na bázi obilovin, jemné trvanlivé pečivo, sušenky, oplatky, káva, kakao, čaj, med, koření, omáčky a chuťové přísady; (32) nealkoholické nápoje, minerální vody, pivo, sipy, ovocné šťávy, mošty; (33) alkoholické nápoje.  
 (590) Barevná  
 (730) **Milan Fiedler**, Čsl. legií 699, Jilemnice, Česká republika  
 (740) Ing. Vlasta Sedláčková, PROPATENT, Ke Kateřinkám 1393, Praha 4

- (210) **O 191581**  
 (220) 14.05.2003  
 (320) 14.05.2003  
 (511) 1, 3, 5  
 (540)

**POLYANT**

- (510) (1) chemické suroviny pro kosmetické účely náležející do této třídy; (3) chemické přípravky pro kosmetické účely náležející do této třídy; (5) chemické přípravky pro lékařské účely náležející do této třídy.  
 (730) **CPN spol. s r. o.**, Tvardkova 1191, Ústí nad Orlicí, Česká republika  
 (740) Mgr. Martina Matušková, Mendlovo nám. 1a, Brno

- (210) **O 191587**  
 (220) 14.05.2003  
 (320) 14.05.2003  
 (511) 7, 35, 36, 42  
 (540)



- (510) (7) stroje a obráběcí stroje, zejména buchary, nástrojové

brusky, čerpadla, dělicí stroje, děrovačky, dokončovací obráběcí stroje, drážkovací stroje, drtiče, dřevoobráběcí stroje, důlní stroje, důlní vrtáky, etiketovací stroje, filtrovací stroje, sázecí stroje pro fotosazbu, frézky, hevery, hladicí lis, hnětací stroje, hrabací stroje, kovací stroje, kovoobráběcí stroje, leštící stroje, lisovací stroje, loupací stroje, míchací zařízení, nýtovací stroje, obtahovací brusky, ohýbací stroje, ořezávací stroje, pákové buchary, papírenské stroje, pěstovací stroje, razicí stroje, rovnací stroje, řezací stroje, tvářecí stroje, vibrátory, závitofézní stroje, jejich součástí a příslušenství uvedené v této třídě, zejména brusné kameny (části strojů), brusné kotouče (části strojů), bubny (části strojů), cívky (části strojů), dávkovače (části strojů), diamanty sklenářské (části strojů), dynamy, řemeny pro dynamy, formy (části strojů), ložiska, hřídele, spojky, ozubená kola, ozubená soukolí, kartáče (části strojů), kladiva (části strojů), kladky (části strojů), konzoly pro stroje, mazací kroužky (části stroje), nástroje (části strojů), navijáky (části strojů), nože (části strojů), pružiny (části strojů), redukční ventily (části strojů), regulátory (části strojů), setrvačníky (části strojů), suporty (části strojů), ventily, víka, vrtací hlavy (části strojů); (35) pomoc při řízení obchodní činnosti, poskytování pomoci při řízení obchodních a průmyslových podniků, řízení obchodních nebo průmyslových podniků, obchodní management a podnikové poradenství, poradenství při vedení podniků, poradenství v obchodní činnosti, obchodní nebo podnikatelské informace, obchodní nebo podnikatelský průzkum, marketingové studie, analýzy nákladů, posuzování efektivnosti provozu a racionalizace práce, hospodářské nebo ekonomické prognózy, obchodní průzkum, průzkum trhu, analýzy nákupní ceny, analýzy velkoobchodní ceny, činnost organizačních a ekonomických poradců, sekretářské služby; (36) činnost finančních poradců, finanční analýzy, finanční informace, finanční odhady a oceňování, finanční poradenství, finanční řízení, finanční služby, clearing (zúčtování vzájemných pohledávek a závazků - bezhotovostní operace), garance, záruky, kauce, finanční konzultační služby, kanceláře pro inkasování pohledávek, financování půjček, zprostředkování záruk, postoupení pohledávek, finanční operace pro řešení platební neschopnosti, zprostředkování půjčky nebo úvěru, pronájem nemovitostí, pronájem bytů, pronajímání kanceláří, pronájem nájemních, činžovních domů, pronájem nebytových prostor, správa nemovitostí, vedení nájemních a činžovních domů, inkasování nájemného, vybírání nájemného, zprostředkování prodeje, nákupu a pronájmu bytů a nebytových prostor, prodej a nákup nemovitostí, bytů a nebytových prostor; (42) právní služby, právnícké (komerční) služby, právní analýzy a posouzení.

- (730) **Orfest, s.r.o.**, Husova 8a, Brno, Česká republika  
 (740) Ing. Mgr. Holasová Hana, A. Holas & partner PATENTOVÁ A ZNÁMKOVÁ KANCELÁŘ, Křížová 4, Brno

- (210) **O 191596**  
 (220) 14.05.2003  
 (320) 14.05.2003  
 (511) 9, 35, 42  
 (540)



- (510) (9) přístroje a nástroje vědecké, námořní, geodetické,

fotografické, filmové, optické, přístroje pro vážení, měření, signalizaci, kontrolu (inspekci), záchranu a přístroje pro vyučování, přístroje a nástroje pro vedení, přepínání, přeměnu, akumulaci, regulaci nebo řízení elektrického proudu, přístroje pro záznam, převod, reprodukci zvuku nebo obrazu, magnetické nosiče zvukových záznamů, gramofonové desky, automatické distributory a mechanismy pro přístroje na mince, zapisovací pokladny, počítačí stroje, přístroje pro zpracování informací a počítače, zejména software a hardware, hasicí přístroje; (35) propagační činnost, reklama, pomoc při řízení obchodní činnosti, obchodní administrativa, kancelářské práce; (42) vědecké a technologické služby a s nimi spojený výzkum a návrhy, průmyslové analýzy a výzkum, návrh a vývoj počítačového hardwaru a softwaru, pronájem přístupového času k službám počítačové databáze, právní služby.

(730) **Martin Juchelka**, Vondroušova 1160, Praha 6, Česká republika

(740) JUDr. Matějka Jan, Advokátní a patentová kancelář Čermák, Hořejš, Myslíl, Národní 32, Praha 1

(210) **O 191613**

(220) 15.05.2003

(320) 15.05.2003

(511) 9, 35, 41

## (540) SEXTETO ČESKÝCH FILHARMONIKŮ

(510) (9) nosiče informací magnetické a elektronické, zejména zvukových, zvukově-obrazových a obrazových záznamů, nahrané i nenahrané, multimediální aplikace, zejména elektronické informační publikace, časopisy a periodika, počítačový software nahraný, přístroje pro reprodukci zvuku; (35) marketing a propagační činnost v oblasti kultury, obchodní poradenství v oboru nosičů informací, rozšiřování propagačních a nabídkových materiálů, inzertní a propagační služby, obchodní zastupování třetích subjektů; (41) pořádání a management koncertní a zábavní činnosti, zejména hudebních, hudebně-dramatických a dramatických pořadů, koncertů a vystoupení, včetně uměleckých a zábavních soutěží, nahrávky zvukových a zvukově-obrazových záznamů, dabing, výroba rozhlasových a televizních pořadů, půjčování a pronájem nahrávacích studií a koncertních sálů, zvukových a obrazových nahrávacích zařízení, nahraných zvukových nosičů, zvukově-obrazových a obrazových záznamů, hudebních nástrojů, hudebnin a notového materiálu, agenturní a zprostředkovatelská činnost v oblasti kultury, výchovná činnost v oblasti kultury, služby nahrávacího studia, organizování a vedení odborných seminářů, konferencí a symposií, odborná poradenská a konzultační činnost v oblasti kultury, zejména v oboru hudební, hudebně-dramatické a dramatické tvorby, zábavních pořadů, uměleckých a zábavních soutěží a hudebnin, včetně zvukových a zvukově-obrazových záznamů.

(730) **Jaroslav Pondělíček**, Jičínská 11, Praha 3, Česká republika

(740) Mgr. Machatová Marcela, patentový zástupce, DMH-patentová a známková kancelář, Pospíšilova 2, Praha 3

(210) **O 191693**

(220) 19.05.2003

(320) 19.05.2003

(511) 6, 20, 28



(540) (6) kovové konstrukce pro dětské hry na dětských hřištích; (20) dřevěné a plastové konstrukce pro dětské hry na dětských hřištích; (28) hračky, exteriérové hračky pro dětská hřiště jako houpačky, průlezký, kolotoče, to vše v kombinaci dřevo-kov-plast.

(730) **EUROGAME, s.r.o.**, Zarámí 4422, Zlín, Česká republika

(740) Ing. Kučera Zdeněk, Padělký 548 (P.O.BOX 92), Slušovice

(210) **O 191694**

(220) 19.05.2003

(320) 19.05.2003

(511) 18, 25, 40

(540)

## SERPENS

(510) (18) kožená galanterie, jako dámské kabelky, peněženky, kožené zboží v jiných třídách neobsažené, předměty z kůže a její imitace v jiných třídách neobsažené, tašky, kufry, doplňky z kůže a její imitace v jiných třídách neobsažené, sedlářské a brašnářské výrobky, kabely, brašny, batohy, pouzdra a obaly z kůže; (25) pánské, dámské a dětské oděvy, jako kalhoty, košile, svetry, pulovry, kabáty, prádlo, spodní prádlo, veškeré sportovní oblečení, včetně oblečení pro camping, turistiku a horolezectví, dětské a kojenecké textilní zboží v rámci této třídy, pláště, kostýmy, zakázkové oděvy, kožené oděvy a rukavice, kožené opasky, textilní pásy a opasky, obuv, sportovní obuv; (40) zakázkové krejčovství.

(730) **Hana Fusková**, Rokytnice 380, Vsetín, Česká republika

(740) Ing. Kučera Zdeněk, Padělký 548 (P.O.BOX 92), Slušovice

(210) **O 191717**

(220) 19.05.2003

(320) 19.05.2003

(511) 35, 37, 41, 42

(540)



(510) (35) pomoc při řízení obchodní činnosti, obchodní administrativa, kancelářské práce; (37) instalační služby, zprostředkování v investiční výstavbě; (41) výchova, vzdělávání; (42) inženýrské služby ve stavebnictví.

(730) **EUROPEAN PROPERTY DEVELOPMENT, spol.s r.o.**, Klimentská 46, Praha 1, Česká republika

(210) **O 191722**

(220) 19.05.2003

(320) 19.05.2003

(511) 9, 16, 35, 41

(540)

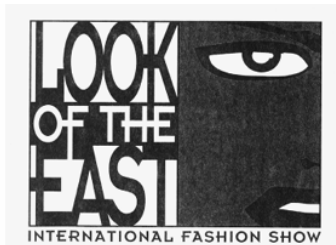

(510) (9) přístroje určené k zábavě a sestavené jen pro použití s televizním přijímačem, kopírovací zařízení a stroje (fotografické, elektrostatické, termické); (16) materiál pro umělce, fotografie, tiskařské typy a štočky, papírenské zboží, kopírovací zařízení (cyklostyly); (35) propagační činnost, reklama, pomoc při řízení obchodních kontaktů, obchodní administrativa, kancelářské práce; (41) výchova, vzdělávání, zábava, sportovní a kulturní aktivity.

(730) **Nari Models, spol. s r.o.**, Velká Bučina 56, Velvary, Česká republika

(210) **O 191726**

(220) 19.05.2003

(320) 19.05.2003

(511) 1, 17, 19

(540)



(510) (1) lepidla a pojiva pro průmyslové použití; (17) materiály pro izolaci a těsnění ve formě kapalné, polotuhé a tuhé, hmoty samovyrovňovací a hmoty pod lepidla a ostatní hmoty na bázi kaučuku, polyuretanu a disperze; (19) hmoty zařazené v této třídě pro použití ve stavebním průmyslu.

(730) **SELENA BOHEMIA s.r.o.**, Boženy Němcové 1345, Roudnice nad Labem, Česká republika

(210) **O 191727**

(220) 19.05.2003

(320) 19.05.2003

(511) 35

(540)



(510) (35) personální poradenství, služby spojené s umisťováním do krátkodobých a trvalých pracovních poměrů.

(730) **ROBERT HALF INCORPORATED**, 2884 Sand Hill Road, Menlo Park, Spojené státy americké, California

(740) JUDr. Pavel Zelený, advokát, Společná advokátní kancelář Všečetka, Zelený, Švorčík, Kalenský a partneři, Hálkova 2, Praha 2

(210) **O 191754**

(220) 20.05.2003

(320) 20.05.2003

(511) 35, 36

(540)

**INVESTRENT**

(510) (35) činnost podnikatelských, finančních, organizačních a ekonomických poradců, zprostředkování obchodu; (36) realitní činnost, správa a údržba nemovitostí.

(730) **INVESTRENT spol. s r. o.**, V. P. Čkalova 18, Praha 6, Česká republika

(210) **O 191755**

(220) 20.05.2003

(320) 20.05.2003

(511) 5, 29, 30

(540)



(510) (5) dietní potraviny pro léčebné účely; (29) konzervované ovoce, želé a želirující přípravky, mléčné výrobky; (30) sypká směs pro přípravu dortu, výrobky z mouky a obilí, potravinářské premixy, práškové těstové směsi, přísady na pečení, pečicí práškové směsi, kypřicí prášky, trvanlivé, polotrvanlivé a jemné pečivo, čokoládové a nečokoládové cukrovinky, moučnický, dezerty a polotovary na jejich přípravu, šlehačka v prášku, pudinky a krémy, náplně a polevy, zmrzlina a zmrzlina v prášku, mražené cukrářské výrobky, uvedené výrobky i jako dietní potraviny ne pro léčebné účely.

(590) Barevná

(730) **Delvita, a. s.**, Za Panskou zahradou 1018, Rudná, Česká republika

(740) Turková Jana, ČERVENKA, KLEINTOVÁ, TURKOVÁ Patentová, známková a advokátní kancelář, Husinecká 11a, Praha 3

(210) **O 191756**

(220) 20.05.2003

(320) 20.05.2003

(511) 5, 30

(540)

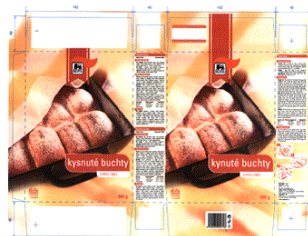

(510) (5) dietní potraviny pro léčebné účely; (30) sypká směs pro přípravu buchty, výrobky z mouky a obilí, potravinářské premixy, práškové těstové směsi, přísady na pečení, pečicí práškové směsi, kypřicí prášky, trvanlivé, polotrvanlivé a jemné pečivo, čokoládové a nečokoládové cukrovinky, moučnický, dezerty a polotovary na jejich přípravu, šlehačka v prášku, pudinky a krémy, náplně a polevy, zmrzlina a zmrzlina v prášku, mražené cukrářské výrobky, uvedené výrobky i jako dietní potraviny ne pro léčebné účely.

(590) Barevná

(730) **Delvita, a. s.**, Za Panskou zahradou 1018, Rudná, Česká republika

(740) Turková Jana, ČERVENKA, KLEINTOVÁ, TURKOVÁ Patentová, známková a advokátní kancelář, Husinecká 11a, Praha 3

(210) **O 191757**

(220) 20.05.2003

(320) 20.05.2003

(511) 5, 30  
(540)



(510) (5) dietní potraviny pro léčebné účely; (30) sypká směs pro přípravu perníku, výrobky z mouky a obilí, potravinářské premixy, práškové těstové směsi, přísady na pečení, pečicí práškové směsi, kypřicí prášky, trvanlivé, polotrvanlivé a jemné pečivo, čokoládové a nečokoládové cukrovinky, moučníky, dezerty a polotovary na jejich přípravu, šlehačka v prášku, pudinky a krémy, náplně a polevy, zmrzlina a zmrzlina v prášku, mražené cukrářské výrobky, uvedené výrobky i jako dietní potraviny ne pro léčebné účely.

(590) Barevná

(730) **Delvita, a. s.**, Za Panskou zahradou 1018, Rudná, Česká republika

(740) Turková Jana, ČERVENKA, KLEINTOVÁ, TURKOVÁ Patentová, známková a advokátní kancelář, Husinecká 11a, Praha 3

(210) **O 191758**

(220) 20.05.2003

(320) 20.05.2003

(511) 5, 30

(540)



(510) (5) dietní potraviny pro léčebné účely; (30) sypká směs pro přípravu palačinek, výrobky z mouky a obilí, potravinářské premixy, práškové těstové směsi, přísady na pečení, pečicí práškové směsi, kypřicí prášky, trvanlivé, polotrvanlivé a jemné pečivo, čokoládové a nečokoládové cukrovinky, moučníky, dezerty a polotovary na jejich přípravu, šlehačka v prášku, pudinky a krémy, náplně a polevy, zmrzlina a zmrzlina v prášku, mražené cukrářské výrobky, uvedené výrobky i jako dietní potraviny ne pro léčebné účely.

(590) Barevná

(730) **DELVITA, a. s.**, Za Panskou zahradou 1018, Rudná, Česká republika

(740) Turková Jana, Červenka, Kleintová, Turková, patentová a známková kancelář, Husinecká 11a, Praha 3

(210) **O 191759**

(220) 20.05.2003

(320) 20.05.2003

(511) 5, 30

(540)



(510) (5) dietní potraviny pro léčebné účely; (30) sypká směs pro přípravu palačinek, výrobky z mouky a obilí, potravinářské premixy, práškové těstové směsi, přísady na pečení, pečicí práškové směsi, kypřicí prášky, trvanlivé, polotrvanlivé a jemné pečivo, čokoládové a nečokoládové cukrovinky, moučníky, dezerty a polotovary na jejich přípravu, šlehačka v prášku, pudinky a krémy, náplně a polevy, zmrzlina a zmrzlina v prášku, mražené cukrářské výrobky, uvedené výrobky i jako dietní potraviny ne pro léčebné účely.

(590) Barevná

(730) **DELVITA, a. s.**, Za Panskou zahradou 1018, Rudná, Česká republika

(740) Turková Jana, Červenka, Kleintová, Turková, patentová a známková kancelář, Husinecká 11a, Praha 3

(210) **O 191760**

(220) 20.05.2003

(320) 20.05.2003

(511) 5, 30

(540)

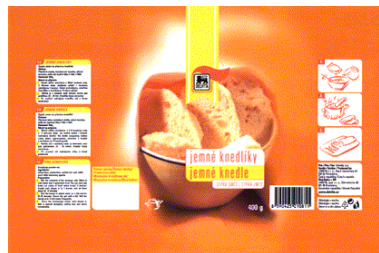

(510) (5) dietní potraviny pro léčebné účely; (30) sypká směs pro přípravu knedlíků, výrobky z mouky a obilí, potravinářské premixy, práškové těstové směsi, uvedené výrobky i jako dietní potraviny ne pro léčebné účely.

(590) Barevná

(730) **DELVITA, a. s.**, Za Panskou zahradou 1018, Rudná, Česká republika

(740) Turková Jana, Červenka, Kleintová, Turková, patentová a známková kancelář, Husinecká 11a, Praha 3

(210) **O 191761**

(220) 20.05.2003

(320) 20.05.2003

(511) 5, 29, 30

(540)



(510) (5) dietní potraviny pro léčebné účely; (29) výrobky z brambor; (30) sypká směs pro přípravu knedlíků, výrobky z mouky a obilí, výrobky na bázi sušené bramborové kaše, potravinářské premixy, práškové těstové směsi, uvedené výrobky i jako dietní potraviny ne pro léčebné účely.

(590) Barevná



- (730) **DELVITA, a.s.**, Za Panskou zahradou 1018, Rudná, Česká republika  
 (740) Turková Jana, ČERVENKA, KLEINTOVÁ, TURKOVÁ Patentová, známková a advokátní kancelář, Husinecká 11a, Praha 3

- (210) **O 191762**  
 (220) 20.05.2003  
 (320) 20.05.2003  
 (511) 39  
 (540)



- (510) (39) průvodcovská činnost.  
 (730) **Jitka Šimková**, Plzeňská 164, Toužim, Česká republika

- (210) **O 191770**  
 (220) 20.05.2003  
 (320) 20.05.2003  
 (511) 9, 16, 35, 38, 42  
 (540)

## POOH

- (510) (9) data, databáze a jiné informační produkty na magnetických nosičích, související software a hardware, nosiče dat všeho druhu vyjma nosičů papírových, elektronické sítě, multimediální aplikace, 3D animace, multimediální informační katalogy, elektronické časopisy, elektronická periodika a knihy v elektronické podobě, software pro počítače, nahraný software na CD a DVD discích a magnetických discích, elektronický vyhledávač; (16) papír, výrobky z papíru, periodické a neperiodické publikace, knihy, časopisy, brožury, fotografie, informační produkty a reklamní materiály na papírových nosičích, data a databáze na papírových nosičích, tištěné manuály; (35) poradenské a konzultační služby pro obchodní a reklamní účely, reklamní služby a marketing, reklama na Internetu, zajištění a realizace reklamních kampaní, poskytování obchodních informací a jiných informačních produktů reklamního a obchodního charakteru, multimediálních informací obchodního a reklamního charakteru, komerční využití Internetu v oblastech komerčních internetových médií a vyhledávacích služeb, on-line inzerce; (38) služby zabezpečující audiovizuální komunikaci prostřednictvím informačních a telekomunikačních sítí, např. počítačové sítě Internet, satelitu, rozšiřování, zveřejňování a přenos informací prostřednictvím informačních a telekomunikačních prostředků a sítí, satelitů, šíření elektronických časopisů, elektronických periodik a knih v elektronické podobě prostřednictvím počítačové sítě, pomocí satelitů; (42) tvorba software, programování internetových databázových systémů a internetových aplikací, programování multimediálních aplikací, vytváření a modelování 3D animací, interaktivní a grafické programy, tvorba multimediálních dokumentů, prezentací, aplikací, katalogů, konstrukce WWW prezentací a řešení WWW serverů, počítačové animace a vizualizace, programové projekty, tvorba informačních databází, elektronických časopisů, periodik, knih.

- (730) **Daniel Dočekal**, Pod hloubětínskou zastávkou 20, Praha 9, Česká republika  
 (740) Ing. Jana Vandělíková, Bohemia Patent, Hradební 3, Praha 1

- (210) **O 191773**  
 (220) 21.05.2003  
 (320) 21.05.2003  
 (511) 38, 41  
 (540)

## Poslední slovo

- (510) (38) televizní vysílání; (41) výchovná a zábavní činnost, výroba televizních pořadů.  
 (730) **FTV PREMIÉRA, spol. s r. o.**, Na Žertvách 24/132, Praha 8, Česká republika  
 (740) Ing. Jupa Francis, patentový zástupce, Měchenická 4, Praha 4

- (210) **O 191779**  
 (220) 21.05.2003  
 (320) 21.05.2003  
 (511) 6, 40  
 (540)

## Kerles

- (510) (6) kovové potřeby zámečnické, kovové výrobky ozdobné, které nejsou zařazeny v jiných třídách (urny, korouhve, špice, znaky letopočtů, chrličce, ozdobné nádoby, kovové ozdoby a jiné kovové doplňkové ozdobné výrobky); (40) zpracování materiálů kovových (mosaz, měď, hliník, zinek, titanizek, inox - nerez).  
 (730) **Kerles, spol. s r. o.**, Preislerova 63, Králův Dvůr - Popovice, Česká republika  
 (740) JUDr. Drahomír Korček, K Dědu 311, Beroun - Město

- (210) **O 191780**  
 (220) 21.05.2003  
 (320) 21.05.2003  
 (511) 6, 19, 20  
 (540)

## SWN Moravia

- (510) (6) kovová schodiště a schodové stupně a kovová zábradlí pro schodiště včetně jejich jednotlivých prvků a součástí z kovu, dlažba kovová, dlaždice kovové, dráty z obecných kovů a litin, kovová držadla, kovové hmoždinky, kovové konstrukce, zejména pro schodiště, kovové konzoly, kování pro schodiště a zábradlí, kovové lišty, kovová madla; (19) nekovová, zejména dřevěná schodiště a schodové stupně a zábradlí pro schodiště včetně jejich jednotlivých prvků a součástí nikoli kovových, dlažba nekovová zejména dřevěná, dřevěné obložení, dřevo jako polotovar, dřevěné dýhy, dřevěné konstrukce, zejména pro schodiště, nekovové nosníky, dřevěné konzoly, dřevěné lišty, dřevěná madla; (20) schody a schodové stupně nekovové, tyče na přidržení koberce na schodišti.  
 (730) **SWN Moravia, s. r. o.**, Mladoňovice 65, Mladoňovice, Česká republika

- (210) **O 191781**  
 (220) 21.05.2003  
 (320) 21.05.2003  
 (511) 6, 19, 20  
 (540)



- (510) (6) kovová schodiště a schodové stupně a kovová zábradlí pro schodiště včetně jejich jednotlivých prvků a součástí z kovu, dlažba kovová, dlaždice kovové, dráty z obecných kovů a litin, kovová držadla, kovové hmoždinky, kovové

konstrukce, zejména pro schodiště, kovové konzoly, kování pro schodiště a zábradlí, kovové lišty, kovová madla; (19) nekovová, zejména dřevěná schodiště a schodové stupně a zábradlí pro schodiště včetně jejich jednotlivých prvků a součástí nikoli kovových, dlažba nekovová zejména dřevěná, dřevěné obložení, dřevo jako polotovary, dřevěné dýhy, dřevěné konstrukce, zejména pro schodiště, nekovové nosníky, dřevěné konzoly, dřevěné lišty, dřevěná madla; (20) schody a schodové stupně nekovové, tyče na přidržení koberce na schodišti.

- (730) **SWN Moravia, s. r. o.**, Mladoňovice 65,  
Mladoňovice, Česká republika

- (210) **O 191836**  
(220) 22.05.2003  
(320) 22.05.2003  
(511) 12, 37, 39, 42  
(540)



- (510) (12) osobní a užitková vozidla, příslušenství a náhradní díly; (37) provozování čerpacích stanic, opravy, úpravy a údržba silničních vozidel, opravy karosérií; (39) pronájem osobních dopravních vozidel; (42) měření emisí silničních motorových vozidel.  
(590) Barevná  
(730) **AUTOPLUS II, s. r. o.**, Budovatelů 624, Most, Česká republika

- (210) **O 191849**  
(220) 22.05.2003  
(320) 22.05.2003  
(511) 35  
(540)

**Y&R**

- (510) (35) reklamní, propagační a marketingové služby, služby zprostředkování prodeje, pomoc při řízení obchodní činnosti a obchodní management, odborné obchodní poradenství a konzultace, inzertní služby, tvorba reklamních materiálů a mediální reklamy, služby pro styk s veřejností, průzkum a analýzy trhu, průzkumné a informační služby týkající se obchodu, reklamy a marketingu, služby podpory trhu, statistické analýzy a kompilace, vedení obchodní administrativy, kancelářské služby, mediální průzkum a konzultace, plánování, zajišťování nákupu a vedení obchodních jednání v oblasti reklamních prostor, zajišťování informací vztahujících se k uvedeným službám.  
(730) **Y & R Properties**, 9 East Lookerman Street, Dover, Spojené státy americké, Delaware  
(740) JUDr. Miloš Všečetka, advokát, Společná advokátní kancelář Všečetka Zelený Švorčík Kalenský a partneři, Hálkova 2, Praha 2

- (210) **O 191911**  
(220) 23.05.2003  
(320) 23.05.2003  
(511) 12  
(540)

**LANCER EVOLUTION**

- (510) (12) pozemní vozidla, jejich části a příslušenství ve třídě 12, kromě jízdních kol, pneumatik, brzd a jejich částí.  
(730) **MITSUBISHI JIDOSHA KOGYO KABUSHIKI KAISHA**, 16-4, Konan 2-chome, Minato-ku, Tokyo, Japonsko  
(740) JUDr. Matějka Jan, Advokátní a patentová kancelář Čermák, Hořejš, Myslíl, Národní 32, Praha 1

- (210) **O 191914**  
(220) 23.05.2003  
(320) 23.05.2003  
(511) 9, 16, 35, 41  
(540)

**Unes**

- (510) (9) výpočetní technika všeho druhu včetně periferních zařízení, programové vybavení a software všeho druhu, nosiče informací s nahranými publikacemi určené k elektronickému vysílání; (16) papír a výrobky z papíru, tiskoviny, časopisy, periodika, knihy, telefonní seznamy, seznamy adres, průvodce, kalendáře, ročenky, manuály, katalogy, soubory dat a informací v tištěné formě, výrobky knihařské, fotografie, psací potřeby, kancelářská lepidla, potřeby pro umělce, štětce, kancelářské potřeby kromě nábytku, učební a školní potřeby a pomůcky, tiskací písma, štočky; (35) průzkum trhu, administrativní práce, činnost ekonomických a organizačních poradců, vedení účetnictví, automatizované zpracování dat; (41) vydavatelství, nakladatelství, pořádání školení a seminářů.  
(730) **ASPI Publishing s. r. o.**, U nákladového nádraží 6, Praha 3, Česká republika  
(740) Dipl. Ing. Jiří Chlustina, Unipatent, Jana Masaryka 43-47, Praha 2

- (210) **O 191915**  
(220) 23.05.2003  
(320) 23.05.2003  
(511) 9, 16, 35, 41  
(540)



- (510) (9) výpočetní technika všeho druhu včetně periferních zařízení, programové vybavení a software všeho druhu, nosiče informací s nahranými publikacemi určené k elektronickému vysílání; (16) papír a výrobky z papíru, tiskoviny, časopisy, periodika, knihy, telefonní seznamy, seznamy adres, průvodce, kalendáře, ročenky, manuály, katalogy, soubory dat a informací v tištěné formě, výrobky knihařské, fotografie, psací potřeby, kancelářská lepidla, potřeby pro umělce, štětce, kancelářské potřeby kromě nábytku, učební a školní potřeby a pomůcky, tiskací písma, štočky; (35) průzkum trhu, administrativní práce, činnost ekonomických a organizačních poradců, vedení účetnictví, automatizované zpracování dat; (41) vydavatelství, nakladatelství, pořádání školení a seminářů.  
(730) **ASPI Publishing s. r. o.**, U nákladového nádraží 6, Praha 3, Česká republika  
(740) Dipl. Ing. Jiří Chlustina, Unipatent, Jana Masaryka 43-47, Praha 2

- (210) **O 191929**  
(220) 26.05.2003  
(320) 26.05.2003  
(511) 35, 37, 41  
(540)



- (510) (35) propagační činnost, reklama, zprostředkovatelská činnost v oblasti obchodu; (37) stavebnictví, instalační služby; (41) sportovní a kulturní aktivity, zábava, výchova.  
 (590) Barevná  
 (730) **MARKID Trutnov s.r.o.**, Do Polí 227, Trutnov, Česká republika

- (210) **O 191946**  
 (220) 26.05.2003  
 (320) 26.05.2003  
 (511) 9, 25, 41  
 (540)



- (510) (9) počítačové hry ve spojení s obrazovkou; (25) oděvy; (41) turnaje a dlouhodobé soutěže.  
 (730) **Pavel Tomeš**, Sezemická 1296, Pardubice, Česká republika

- (210) **O 191947**  
 (220) 26.05.2003  
 (320) 26.05.2003  
 (511) 5  
 (540)

## PANTOC

- (510) (5) farmaceutické přípravky pro léčbu gastrointestinálních poruch.  
 (730) **ALTANA Pharma AG**, Byk-Gulden-Str. 2, Konstanz, Německo  
 (740) **JUDr. Korejzová Zdeňka, KOREJZOVÁ & SPOL.**  
 Advokátní a patentová kancelář, Spálená 29, Praha 1

- (210) **O 191950**  
 (220) 26.05.2003  
 (320) 26.05.2003  
 (511) 36  
 (540)

## CITIGOLD WEALTH MANAGEMENT

- (510) (36) pojištění, služby finanční, služby peněžní, služby nemovitostní, zejména finanční záležitosti, peněžní záležitosti, záležitosti týkající se nemovitostí, pojišťovnictví, investiční služby.  
 (730) **Citibank, N.A.**, 399 Park Avenue, New York, Spojené státy americké, New York  
 (740) **JUDr. Matějka Jan**, Advokátní a patentová kancelář Čermák, Hořejš, Myslíl, Národní 32, Praha 1

- (210) **O 191951**  
 (220) 26.05.2003  
 (320) 26.05.2003  
 (511) 32, 33  
 (540)

## SVATÝ NORBERT

- (510) (32) piva, nealkoholické nápoje všeho druhu; (33) vína všeho druhu, lihoviny, likéry.  
 (730) **Kocvera Aleš**, Strahovské nádvoří 302/10, Praha 1, Česká republika  
 (740) **Ing. Jupa Francis**, patentový zástupce, Měchenická 4, Praha 4

- (210) **O 191961**

- (220) 26.05.2003  
 (320) 26.05.2003  
 (511) 5, 29, 32  
 (540)

## VITAMIX

- (510) (5) výrobky dietetické, pro léčebné účely, diabetické přípravky pro léčebné účely, potraviny pro děti, batolata a nemocné, potravinové přípravky a doplňky všeho druhu, jako posilující poživatiny, vitamínové přípravky, poživatiny pro doplnění redukčních diet nebo přípravků pro hubnutí, vše s léčebnými účinky, přípravky s léčebnými účinky obsahující biochemické katalyzátory, zejména pro fyzicky aktivní osoby, rekonvalescenty a nemocné, vše výše určené k léčebným účelům s výjimkou výživových doplňků podporujících zdravotní stav zvířat k ochranně - léčebným účelům; (29) mléko, mléčné výrobky, mléčné nápoje s vysokým obsahem mléka; (32) piva všeho druhu, vody minerální a šumivé a jiné nealkoholické nápoje, sirupy a jiné přípravky k přípravě nápojů, ovocné šťávy a nápoje z ovocných šťáv.  
 (730) **INTERFOOD Ltd. spol. s r. o.**, Záběh 145, Dolní Benešov, Česká republika  
 (740) **Müller Václav**, patentový zástupce, Filipova 2016, Praha 4

- (210) **O 191965**  
 (220) 26.05.2003  
 (320) 26.05.2003  
 (511) 12, 25, 28, 41  
 (540)



- (510) (12) vozidla, dopravní prostředky, pozemní, vzdušné nebo vodní, jízdní kola, příslušenství na jízdní kola patřící do této třídy; (25) oděvy, sportovní oděvy, obuv, kloboučnické zboží; (28) tělocvičné a sportovní potřeby, nářadí pro sporty a různé hry, potřeby pro gymnastiku a sport, hry, hračky; (41) výchova, vzdělávání, zábava, sportovní a kulturní aktivity, pořádání soutěží.  
 (730) **ARIANA SPORTS s.r.o.**, Roztylské nám. 2619/46, Praha 4, Česká republika

- (210) **O 192009**  
 (220) 27.05.2003  
 (320) 27.05.2003  
 (511) 3, 5, 29, 30, 32, 33  
 (540)



- (510) (3) kosmetické výrobky - zejména mýdla, toaletní přípravky, kosmetika, kosmetické přípravky, krémy na obličej, krémy pleťové, šampóny, ústní vody, nikoliv pro lékařské účely, koupelové pěny, pleťová voda pro kosmetické účely, vlasové vody, mléko pro toaletní účely, opalovací přípravky, bělicí a čistící přípravky na kůži, čistící mléko pro toaletní účely; (5) výrobky pro léčebné účely, výrobky farmaceutické pro diabetiky, výrobky veterinářské a hygienické spadající do této třídy, doplňky potravy pro léčebné, preventivní účely, ochranné zdravotní účely - vše ve formě rostlinných produktů, prášků, koncentrátů a extraktů; (29) potravinové doplňky obsahující sušené rostliny, též ve formě prášků, tekutého a suchého extraktu; (30) potravinové doplňky rostlinného

původu - sušené rostliny k přípravě čajů, nápoje rostlinné - (540)  
čaje; (32) nápoje nealkoholické, nápoje a šťávy ovocné, sirupy a doplňky stravy ve formě nápojů a jiné přípravky k výrobě nápojů; (33) alkoholické nápoje, doplňky stravy obsahující rostlinný materiál ve formě tekutého extraktu z alkoholu.

- (590) Barevná  
(730) **UNCARIA ČR, s.r.o.**, Anenské nám. 3/666, Jablonec nad N., Česká republika



(210) **O 192014**

- (220) 27.05.2003  
(320) 27.05.2003  
(511) 6, 19, 37  
(540)



(510) (6) okenní, dveřní a stěnové systémy s rámy z kovu nebo kombinace kovových a dřevěných částí, okenní a dveřní kování, prahy kovové; (19) okenní, dveřní a stěnové systémy s rámy ze dřeva nebo z plastu, jejich částí, zejména okenní a dveřní profily, skleněné výplně, parapetní desky a obklady nekovové; (37) montáž, servis a údržba okenních, dveřních a stěnových systémů.

- (590) Barevná  
(730) **CV Petrol, a.s.**, Pražská 344, Dolní Břežany, Česká republika  
(740) JUDr. Aleš Staněk, Národní 43, Praha 1

(210) **O 192015**

- (220) 27.05.2003  
(320) 27.05.2003  
(511) 6, 35, 40  
(540)

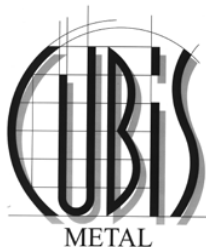

(510) (6) kovové konstrukce; (35) zprostředkování v oblasti obchodu; (40) svařování, kotlářství, frézování.

- (730) **CUBIS METAL, spol. s r.o.**, Panenské Břežany 160, Odolena Voda, Česká republika

(210) **O 192017**

- (220) 27.05.2003  
(320) 27.05.2003  
(511) 25  
(540)

**LORIS**

- (510) (25) oděvy, obuv, kloboučnické zboží.  
(730) **GEZER, s.r.o.**, Šárovo kolo 19/974, Praha 5 - Radošín, Česká republika

(210) **O 192018**

- (220) 27.05.2003  
(320) 27.05.2003  
(511) 16, 35, 41

- (510) (16) propagační papírové předměty; (35) propagační činnost, reklama, rozšiřování reklamních materiálů; (41) výstavnictví k zábavním účelům, provozování zábavných zařízení.  
(730) **Jiří Machálek**, Ke koupališti 189, Třemošná - Záluží, Česká republika

(210) **O 192023**

- (220) 28.05.2003  
(320) 28.05.2003  
(511) 35, 36, 37, 43  
(540)



(510) (35) propagační činnost, reklama, pomoc při řízení obchodní činnosti; (36) služby nemovitostní; (37) stavebnictví, opravy; (43) služby zajišťující stravování a nápoje, dočasné ubytování.

- (590) Barevná  
(730) **SLAVIA Real Estate, s.r.o.**, Klikatá 13/353, Praha 5, Česká republika  
(740) Mgr. Tomáš Kaplan, advokát, Václavské náměstí 47, Praha 1

(210) **O 192024**

- (220) 28.05.2003  
(320) 28.05.2003  
(511) 39, 41, 43  
(540)



(510) (39) zprostředkování dopravních služeb, prodej a rezervace jízdenek a letenek, služby průvodců v cestovním ruchu, organizování cest, okružních výletů, prohlídek a zájezdů, služby turistických kanceláří, služby cestovních kanceláří; (41) předprodej vstupenek, služby pro oddech a rekreaci; (43) zprostředkování ubytovacích a stravovacích služeb, rezervace ubytování.

- (730) **EMMA Agency spol. s r.o.**, Slunná 10, Brno, Česká republika  
(740) RNDr. Halaxová Zdeňka, TETRAPAT, Univerzitní 7, Olomouc

(210) **O 192025**

- (220) 28.05.2003  
(320) 28.05.2003  
(511) 39, 41, 43

- (540) **EMMA**
- (510) (39) zprostředkování dopravních služeb, prodej a rezervace jízdenek a letenek, služby průvodců v cestovním ruchu, organizování cest, okružních výletů, prohlídek a zájezdů, služby turistických kancelářů, služby cestovních kancelářů; (41) předprodej vstupenek, služby pro oddech a rekreaci; (43) zprostředkování ubytovacích a stravovacích služeb, rezervace ubytování.
- (730) **EMMA Agency spol. s r. o.**, Slunná 10, Brno, Česká republika
- (740) RNDr. Halaxová Zdeňka, TETRAPAT, Univerzitní 7, Olomouc

- (210) **O 192026**  
 (220) 28.05.2003  
 (320) 28.05.2003  
 (511) 5, 29, 30  
 (540)

**DYNAMIC**

- (510) (5) léčivé cukrářské výrobky a cukrovinky s léčivými účinky, přípravky (poživatiny) obsahující biologické katalyzátory pro fyzicky aktivní osoby, sportovce, rekonvalescenty, posilující poživatiny, extrakty a potraviny pro zvláštní výživu, dietetické a diabetické poživatiny a potraviny pro zvláštní výživu, vitamínové přípravky, potravní doplňky pro posílení imunity organismu a zlepšení zdraví v tuhém i tekutém stavu ve formě práškových směsí, kapek, sirupů, gelů, past, tablet, šumivých tablet, pastilek, dražé, tobolek, kapslí, bonbónů, želé, prášků, vše výše uvedené pro léčebné účely; (29) veškeré konzervované potraviny a poživatiny, ovocné dřeně, poživatiny z ovoce a upravených bílkovin a olejnin, výživné extrakty, texturované proteiny a směsi z nich pro humánní využití, vše spadající do této třídy; (30) potravní doplňky neléčebné pro posílení imunity organismu a zlepšení zdraví rostlinného původu v tuhém i tekutém stavu ve formě práškových směsí, kapek, sirupů, gelů, past, tablet, šumivých tablet, pastilek, dražé, tobolek, kapslí, bonbónů, želé, prášků, vše výše uvedené pro neléčebné účely, káva a náhražky kávy, obilní vločky a jiné obilné výrobky určené k lidské výživě, müsli, čaje.
- (730) **NUTREND D.S., a. s.**, Selské nám. 9/43, Olomouc - Chválkovice, Česká republika
- (740) Ing. Petr Soukup, patentový a známkový zástupce, Švédská 3, Olomouc

- (210) **O 192027**  
 (220) 28.05.2003  
 (320) 28.05.2003  
 (511) 5, 29, 30, 32  
 (540)

**REG-GE DYNAMIC**

- (510) (5) léčivé cukrářské výrobky a cukrovinky s léčivými účinky, přípravky (poživatiny) obsahující biologické katalyzátory pro fyzicky aktivní osoby, sportovce, rekonvalescenty, posilující poživatiny, extrakty a potraviny pro zvláštní výživu, dietetické a diabetické poživatiny a potraviny pro zvláštní výživu, vitamínové přípravky, potravní doplňky pro posílení imunity organismu a zlepšení zdraví v tuhém i tekutém stavu ve formě práškových směsí, kapek, sirupů, gelů, past, tablet, šumivých tablet, pastilek, dražé, tobolek, kapslí, bonbónů, želé, prášků, vše výše uvedené pro léčebné účely; (29) veškeré konzervované potraviny a poživatiny, ovocné dřeně, poživatiny z ovoce a upravených bílkovin a olejnin, výživné extrakty, texturované proteiny a směsi z nich pro humánní využití, vše spadající do této třídy; (30) potravní doplňky neléčebné pro posílení imunity organismu a zlepšení zdraví rostlinného původu v tuhém i tekutém stavu

ve formě práškových směsí, kapek, sirupů, gelů, past, tablet, šumivých tablet, pastilek, dražé, tobolek, kapslí, bonbónů, želé, prášků, vše výše uvedené pro neléčebné účely, káva a náhražky kávy, obilní vločky a jiné obilné výrobky určené k lidské výživě, müsli, čaje; (32) nealkoholické nápoje syčené i nesyčené, včetně nápojů minerálních, šumivých, iontových a energetických, sirupy, koncentráty a jiné přípravky pro přípravu nápojů, ovocné a zeleninové šťávy, mošty, ovocné nektary a nápoje z ovocných šťáv, stolní a minerální vody, diabetické a dietetické nápoje neléčebné, práškové nealkoholické nápoje, práškové přípravky a příchutě pro výrobu nealkoholických nápojů a likérů, obohacené vitamínové nápoje a koncentráty, nealkoholické aperitivy.

- (730) **NUTREND D.S., a. s.**, Selské nám. 9/43, Olomouc - Chválkovice, Česká republika
- (740) Ing. Petr Soukup, patentový a známkový zástupce, Švédská 3, Olomouc

- (210) **O 192029**  
 (220) 28.05.2003  
 (320) 28.05.2003  
 (511) 17  
 (540)

**TECTA - PUR**

- (510) (17) tepelně izolační prostředky.
- (730) **BACHL, spol. s r.o.**, Brněnská 669, Modřice, Česká republika
- (740) JUDr. Josef Pernica, advokát, třída kpt. Jaroše 19, Brno

- (210) **O 192031**  
 (220) 28.05.2003  
 (320) 28.05.2003  
 (511) 17  
 (540)

**RIGITHERM**

- (510) (17) tepelně izolační prostředky.
- (730) **BACHL, spol. s r.o.**, Brněnská 669, Modřice, Česká republika
- (740) JUDr. Josef Pernica, advokát, třída kpt. Jaroše 19, Brno

- (210) **O 192032**  
 (220) 28.05.2003  
 (320) 28.05.2003  
 (511) 17  
 (540)

**TECTA - NOVA**

- (510) (17) tepelně izolační prostředky.
- (730) **BACHL, spol. s r.o.**, Brněnská 669, Modřice, Česká republika
- (740) JUDr. Josef Pernica, advokát, třída kpt. Jaroše 19, Brno

- (210) **O 192033**  
 (220) 28.05.2003  
 (320) 28.05.2003  
 (511) 17  
 (540)

**TECTA - POR**

- (510) (17) tepelně izolační prostředky.
- (730) **BACHL, spol. s r.o.**, Brněnská 669, Modřice, Česká republika
- (740) JUDr. Josef Pernica, advokát, třída kpt. Jaroše 19, Brno

- (210) **O 192034**  
 (220) 28.05.2003  
 (320) 28.05.2003  
 (511) 17

- (540) **TECTA - FORM**  
 (510) (17) tepelně izolační prostředky.  
 (730) **BACHL, spol. s r.o.**, Brněnská 669, Modřice, Česká republika  
 (740) JUDr. Josef Pernica, advokát, třída kpt. Jaroše 19, Brno

- (210) **O 192035**  
 (220) 28.05.2003  
 (320) 28.05.2003  
 (511) 17, 19, 20

- (540) **KOMBITHERM**  
 (510) (17) tepelně izolační prostředky; (19) hmoty pro stavby (nekovové), stavební hmoty (nekovové); (20) stolní desky, desky pod psací stroje, desky k vystavování zboží.  
 (730) **BACHL, spol. s r.o.**, Brněnská 669, Modřice, Česká republika  
 (740) JUDr. Josef Pernica, advokát, třída kpt. Jaroše 19, Brno

- (210) **O 192036**  
 (220) 28.05.2003  
 (320) 28.05.2003  
 (511) 17

- (540) **TECTA - FOL**  
 (510) (17) střešní polyetylenové fólie.  
 (730) **BACHL, spol. s r.o.**, Brněnská 669, Modřice, Česká republika  
 (740) JUDr. Josef Pernica, advokát, třída kpt. Jaroše 19, Brno

- (210) **O 192044**  
 (220) 28.05.2003  
 (320) 28.05.2003  
 (511) 35, 36, 42

- (540) **WITTMANN**  
 (510) (35) obchodní a podnikatelské poradenství, ekonomické poradenství, organizační poradenství; (36) činnost realitních kanceláří, realitní činnost, poradenství v oblasti realit, finanční poradenství; (42) pronájem počítačového software a pronájem počítačů, tvorba software.  
 (730) **Klotz a.s.**, Karafiátová 19, Plzeň, Česká republika  
 (740) Langrová Irena, Skrétova 48, Plzeň

- (210) **O 192045**  
 (220) 28.05.2003  
 (320) 28.05.2003  
 (511) 35, 36, 42

- (540) **WITTMED**  
 (510) (35) obchodní a podnikatelské poradenství, ekonomické poradenství, organizační poradenství; (36) činnost realitních kanceláří, realitní činnost, poradenství v oblasti realit, finanční poradenství; (42) pronájem počítačového software a pronájem počítačů, tvorba software.  
 (730) **Klotz a.s.**, Karafiátová 19, Plzeň, Česká republika  
 (740) Langrová Irena, Skrétova 48, Plzeň

- (210) **O 192046**  
 (220) 28.05.2003  
 (320) 28.05.2003  
 (511) 35, 36, 42

- (540) **KLOTZ**  
 (510) (35) obchodní a podnikatelské poradenství, ekonomické poradenství, organizační poradenství; (36) činnost realitních kanceláří, realitní činnost, poradenství v oblasti realit, finanční poradenství; (42) pronájem počítačového

- software a pronájem počítačů, tvorba software.  
 (730) **Klotz a.s.**, Karafiátová 19, Plzeň, Česká republika  
 (740) Langrová Irena, Skrétova 48, Plzeň

- (210) **O 192068**  
 (220) 28.05.2003  
 (320) 28.05.2003  
 (511) 12, 25, 28

- (540) **SPORTSTER**  
 (510) (12) motocykly, motocyklové motory, části a příslušenství motocyklů nezahrnuté v jiných třídách, jízdní kola a příslušenství nezahrnuté v jiných třídách; (25) oděvy, svetry, šle, šály, velké šátky, bundy, kabáty, vesty, rukavice, džíny, kovbojské kalhoty, košile, šortky, čepice, klobouky, pokrývky hlavy, pletené klobouky, klobouky do deště, pásky, nátepníky, kombinézy, punčochové zboží, topy bez rukávů se zavazováním na zádech, vázanky, noční košile, pyžama, kalhoty, oděvy do deště, pláště do deště, mikiny, tepláky, krátká trička, trička, spodní prádlo, obleky a kostýmy, čelenky, návleky na lýtka, zástěry, palčáky, dámské spodní prádlo, kožené oděvy, plavky, sukně, slintáčky, obuv, zejména boty a vysoké boty, a části obuvi, zejména špičky bot, chrániče podrážek, chrániče podpatků; (28) hračky, plyšová zvířátka, pokladničky (hračky), stavebnice, houpací koně, šipky, terče na šipky, autička (malá nákladní auta), dálkově ovládaná vozidla, vozidla jako hračky, elektronicky ovládaná vozidla pro děti, cyklistické chrániče, vozidla pro děti, zmenšené modely aut, vlaků a letadel, modely vlaků, stavebnice vozidel, hrací míče, nafukovací hračky, ozdoby na vánoční stromky, panenky, oblečení na panenky a jiné hračky a panenky, kulečnickové stoly, kulečnickové koule, kulečnicková tága a ostatní kulečnickové vybavení, hrací automaty (hračky), sáňky, míče na hry, vzpěračské opasky a jiné sportovní a gymnastické náčiní (spadající do třídy 28), společenské hry, kostky, golfové míčky, golfové podstavky, značkovače pozic míčků na golfu, karetní hry, létající talíře na hraní, puzzle, hračky pro psy, hračky pro kočky, rybářské pruty a náčiní.

- (730) **H-D Michigan, Inc.**, 315 W. Huron Street, Suite 400, An Arbor, Spojené státy americké, Michigan  
 (740) JUDr. Karel Čermák, advokát, Národní třída 32, Praha 1

- (210) **O 192085**  
 (220) 29.05.2003  
 (320) 29.05.2003  
 (511) 3, 41, 43

- (540) **EMERALD BAY**  
 (510) (3) kosmetické výrobky, jako přípravky WC hygieny, čističe skvrn, výrobky bytové a spotřební chemie, zejména pro WC, koupelny, kuchyně, domácnost a komunální hygienu, přípravky na čištění textilií a jiných předmětů, hygienické potřeby, jako mýdla, mýdla tekutá, šampony vlasové i tělové, pěny a sole do koupelí, čistící prostředky pro pleť, přípravky na růst vlasů, opalovací krémy, pleťové masky, balzámy na rty, zubní pasty, prací prostředky, vody po holení, přípravky k čištění, leštění a odmašťování, brusné přípravky, voňavkářské výrobky, parfémy, éterické oleje, dekorativní kosmetika jako rtěnky, umělé řasy, make-upy, opalovací prostředky do solária; (41) provozování sportovních zařízení a zařízení sloužících regeneraci a rekondici, včetně fitcentra, provozování sauny, solária, posiloven, zprostředkování služeb sloužících k zábavě a pobavení, spadajících do této třídy, provozování zařízení sloužícího k zábavě, zejména provozování výherních hracích přístrojů, a to i s hraním o peníze, informace o možnostech zábavy, zprostředkování

provozu nočních klubů, zprostředkování provozu her on line z počítačové sítě, zprostředkování demonstrace a výuky pravidel her pro pobavení, též hazardních her, pronájem her; (43) kavárny, bary, restaurace, jídelny, bistra, ubytovací služby, hotely, motely.

- (730) **JAVO INTERNATIONAL LIMITED, spol. s r. o.**,  
Čápkova 40, Brno, Česká republika

(210) **O 192117**

(220) 29.05.2003

(320) 29.05.2003

(511) 9, 16, 41

(540) **MARTINŮ COLLEGIUM**

(510) (9) nosiče zvukové a obrazové, informace v elektronické podobě; (16) tiskoviny, programy, propagační materiály, plakáty, vstupenky; (41) koncertní, nahrávací a vydavatelská činnost, veřejné vystupování.

- (730) **Martin Sedlák**, Vyžlovská 2251, Praha 10, Česká republika

(740) JUDr. Ivana Jirková, advokát, AK JUDr. Ivana Jirková & partners, Na Poříčí 12, Praha 1

(210) **O 192118**

(220) 29.05.2003

(320) 29.05.2003

(511) 9, 16, 41

(540) **Martinů Collegium Praga**

(510) (9) nosiče zvukové a obrazové, informace v elektronické podobě; (16) tiskoviny, programy, propagační materiály, plakáty, vstupenky; (41) koncertní, nahrávací a vydavatelská činnost, veřejné vystupování.

- (730) **Sedlák Martin**, Vyžlovská 2251, Praha 10, Česká republika

(740) JUDr. Ivana Jirková, advokát, AK JUDr. Ivana Jirková & partners, Na Poříčí 12, Praha 1

(210) **O 192136**

(220) 30.05.2003

(320) 30.05.2003

(511) 12, 16, 27

(540)



(510) (12) součásti vozidel v oblasti auto a moto doplňků, především výrobky pro zlepšení funkce a vzhledu vozidel, zejména ochranné a ozdobné kryty kol, víčka palivových nádrží a kryty či nálepky na tato víčka, stěrače skel a jejich součásti, clony proti slunci, odkládací kapsy a přihrádky, hlavice řadicích pák, potahy sedadel, potahy volantů, potahy, kryty a nášlapy pro pedály; (16) výrobky z papíru a lepenky, papírnické zboží a kancelářské potřeby kromě nábytku, knihařské výrobky, fotografie, včetně uvedených výrobků v úpravě pro použití v automobilech; (27) koberce automobilové textilní, plastové i pryžové.

- (730) **FILSON s. r. o.**, Slévačská 902, Praha 9, Česká republika

(210) **O 192139**

(220) 30.05.2003

(320) 30.05.2003

(511) 41

(540) **MEZINÁRODNÍ HUDEBNÍ FESTIVAL - INTERNATIONAL MUSIC FESTIVAL - MLADÁ PRAHA - YOUNG PRAGUE - FÓRUM MLADÝCH HUDEBNÍKŮ - YOUNG MUSICIANS FORUM**

(510) (41) programové a organizační zabezpečení mezinárodního hudebního festivalu mezinárodního hudebního festivalu mladá praha young prague, fórum mladých hudebníků - young musicians forum.

- (730) **Pavel Bezděk**, Ohnivcova 11, Praha 4 Braník, Česká republika

(210) **O 192143**

(220) 30.05.2003

(320) 30.05.2003

(511) 3, 5

(540)

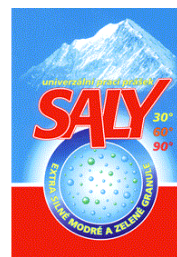

(510) (3) bělicí přípravky na prádlo, čisticí prostředky, přípravky pro namáčení prádla, přípravky avivážní, prací prostředky; (5) antibakteriální dezinfekční přípravky.

(590) Barevná

- (730) **FOSFA akciová společnost**, Hraniční 268, Břeclav - Poštorná, Česká republika

(740) JUDr. Bedrna Jiří, Advokátní kancelář, Puškinovo nám. 14, Praha 6

(210) **O 192181**

(220) 02.06.2003

(320) 02.06.2003

(511) 12, 35, 37

(540)

**interpneu**

(510) (12) osobní automobily, nákladní automobily, pneumatiky, protektorované pneumatiky; (35) obchodní a podnikatelské poradenství, poradenství při vedení podniku, poradenství v obchodní činnosti, řízení obchodních a průmyslových podniků, obchodní činnost (zprostředkování); (37) autoservisy, pneumatiky (opravy), protektorování pneumatik.

- (730) **INTERTEAM, spol. s r. o.**, Masarykovo nám. 3/3, Děčín, Česká republika

(740) Ing. Kučera Zdeněk, Padělký 548 (P.O.BOX 92), Slušovice

(210) **O 192214**

(220) 02.06.2003

(320) 02.06.2003

(511) 7, 12

(540)

**NSK**

(510) (7) stroje a mechanické nástroje, motory a spalovací motory včetně motorů s přímým náhonem v rámci této třídy, části motorů (ne pro pozemní vozidla), mechanické spojovací a převodové součásti (ne pro pozemní vozidla), ložiska, včetně kuličkových ložisek, valivých ložisek, posuvných ložisek, lineárních pohybových ložisek, mechanická těsnění pro ložiska, ložisková pouzdra, podložkové bloky, vřetenové hřídele, vřetenové jednotky, kuličková vřetena jako části strojů, polohovací a otočné stoly jako části strojů, ovladače jako části strojů, mazadla jako části strojů vytvářející olejovou mlhu, všechny další části mechanismů a zařízení pro stroje (ne pro pozemní vozidla), strojní zemědělské nářadí jiné než ruční, líhně pro vejce; (12) vozidla, zařízení pro pohyb po zemi, ve vzduchu nebo ve vodě, ložiska, ložiskové jednotky kol, ložiska vodních čerpadel, spojková ložiska, ložiska pro nábojové jednotky, převodové jednotky, jednotky řízení, spoje, vahadla, jednosměrné spojky, všechny další části pro pozemní vozidla - vše v rámci této třídy.

(730) **NSK Ltd.**, 6-3, Osaki 1-chome Shinagawa-ku, Tokyo, Japonsko

(740) JUDr. Traplová Jarmila, Advokátní a patentová kancelář Traplová, Hakr, Kubát, Přístavní 24, Praha 7

(210) **O 192215**

(220) 02.06.2003

(320) 02.06.2003

(511) 7, 12

(540)



(510) (7) stroje a mechanické nástroje, motory a spalovací motory včetně motorů s přímým náhonem v rámci této třídy, části motorů (ne pro pozemní vozidla), mechanické spojovací a převodové součásti (ne pro pozemní vozidla), ložiska, včetně kuličkových ložisek, valivých ložisek, posuvných ložisek, lineárních pohybových ložisek, mechanická těsnění pro ložiska, ložisková pouzdra, podložkové bloky, vřetenové hřídele, vřetenové jednotky, kuličková vřetena jako části strojů, polohovací a otočné stoly jako části strojů, ovladače jako části strojů, mazadla jako části strojů vytvářející olejovou mlhu, všechny další části mechanismů a zařízení pro stroje (ne pro pozemní vozidla), strojní zemědělské nářadí jiné než ruční, líhně pro vejce; (12) vozidla, zařízení pro pohyb po zemi, ve vzduchu nebo ve vodě, ložiska, ložiskové jednotky kol, ložiska vodních čerpadel, spojková ložiska, ložiska pro nábojové jednotky, převodové jednotky, jednotky řízení, spoje, vahadla, jednosměrné spojky, všechny další části pro pozemní vozidla - vše v rámci této třídy.

(730) **NSK Ltd.**, 6-3, Osaki 1-chome Shinagawa-ku, Tokyo, Japonsko

(740) JUDr. Traplová Jarmila, Advokátní a patentová kancelář Traplová, Hakr, Kubát, Přístavní 24, Praha 7

(210) **O 192216**

(220) 02.06.2003

(320) 02.06.2003

(511) 9, 11, 30

(540)



(510) (9) nápojové a prodejní automaty uváděné v činnosti vhozením mincí a jinými platebními a registračními systémy, včetně automatů na vydávání horkých a/nebo studených potravin a nápojů; (11) zařízení na distribuci chlazené, teplé a minerální vody; (30) káva, čaj, kakao, cukr, kávové náhražky.

(730) **AUTOMATY CZ s. r. o.**, Husitská 90, Praha 3, Česká republika

(210) **O 192218**

(220) 02.06.2003

(320) 02.06.2003

(511) 29, 30, 31

(540)

**Zlatá kukurice**

(510) (29) maso, ryby, drůbež a zvěřina, masové výtažky, ovoce a zelenina konzervované, sušené, mražené a zavařené, želé, džemy, vejce, mléko a mléčné výrobky, oleje a tuky jedlé, omáčky na saláty, zavařeniny; (30) káva, čaj, kakao, cukr, rýže, tapioka, ságo, kávové náhražky, mouka a přípravky z obilnin, chléb, pečivo, cukrovinky, zmrzlina, med, sirup melasový, droždí, prášky do těsta, sůl, hořčice, nálevy (k ochucení), ocet, koření, led pro osvěžení; (31) výrobky zemědělské, zahradnické, lesní a zrní neuvedené v jiných třídách, živá zvířata, čerstvé ovoce a zelenina, osivo, rostliny a přírodní květiny, krmivo pro zvířata, slad.

(590) Barevná

(730) **BONDUELLE S.A.**, La Woestyne, Renescure, Francie

(740) JUDr. Rott Vladimír, Rott, Růžička a Guttman, patentová, známková a právní kancelář, Nad Štolou 12, Praha 7

(210) **O 192220**

(220) 02.06.2003

(320) 02.06.2003

(511) 16, 21, 24, 25

(540)



(510) (16) kancelářské potřeby; (21) nádobí a náčiní pro domácnost; (24) tkaniny, textilní výrobky, ručníky; (25) oděvy, obuv, kloboučnické zboží.

(730) **ČESKÁ STOMATOLOGICKÁ KOMORA**, Ječná 3, Praha 2, Česká republika

(210) **O 192222**

(220) 02.06.2003

(320) 02.06.2003



(511) 30

(540)

**TOP KORN**

(510) (30) pekařské suroviny, pekařské přísady, obzvláště pekařské prostředky, pekařské pomocné prostředky, aroma a esence.

(730) **BACKALDRIN s.r.o.**, Na Zelené 2352, Kladno, Česká republika

(740) Ing. Reichel Pavel, Lopatecká 14, Praha 4

(210) **O 192302**

(220) 04.06.2003

(320) 04.06.2003

(511) 16, 21, 28, 33, 35

(540)



(510) (16) papírenské zboží, zejména papírové etikety, podtácky (papírové podložky pod sklenice), papírové tašky, umělohmotné tašky, papírové kelímky, těžítka, viněty, pasparty, papírové ubrousky, papírové průkazy, psací potřeby, rozetky, papírové obaly na lahve, reklamní a ozdobné předměty v jiné třídě neuvedené, billboardy, mapy, modely, samolepky, fotografie, obalové materiály z papíru nebo umělých hmot; (21) zboží skleněné, zejména lahve, porcelánové nádoby, nádoby z plastu, zboží skleněné, sklenice, podtácky, půllitry, porcelánové džbány, vázičky, demižony; (28) pexesa, hrací karty a žetony, puzzle, hlavolamy; (33) alkoholické nápoje všeho druhu (s výjimkou vín), zejména pálenky, destiláty; (35) reklamní, inzertní a propagační činnost, pomoc při řízení obchodní činnosti, obchodní administrativa, kancelářské práce, spotřebitelské soutěže reklamního charakteru, poskytování pomoci při provozu obchodu včetně zprostředkování obchodních a souvisejících obchodně personálních záležitostí, organizování výstav, veletrhů, doprovodných programů, společenských akcí a školení k reklamním a obchodním účelům, správa obchodních zájmů třetích osob, vypracování statistických přehledů, poradenství v oblasti organizace a ekonomiky podnikání, marketing, průzkum a analýzy trhu, aranžerství, pronájem kancelářských strojů a zařízení, distribuce zboží k reklamním účelům, rozmnožování dokumentů, obstaravatelská a zprostředkovatelská činnost v této oblasti, direct mailing, informační servis a poradenské služby v oblasti obchodu, včetně distribuce zboží k reklamním účelům.

(590) Barevná

(730) **STAROBRNO, a. s.**, Hlinky 160/12, Brno, Česká republika

(740) JUDr. Milan Kyjovský, advokát, Poštovská 8c, Brno

(210) **O 192317**

(220) 04.06.2003

(320) 04.06.2003

(511) 35, 36, 43

(540)



(510) (35) propagační činnost, reklama, marketing, pomoc při provozování obchodu a zprostředkování obchodní činnosti; (36) služby nemovitostní a finanční; (43) služby zajišťující stravování a dočasné ubytování.

(730) **JUDr. Vlastimír David**, Malostranské náměstí 23/37, Praha 1, Česká republika(210) **O 192337**

(220) 04.06.2003

(320) 04.06.2003

(511) 35, 36, 42

(540)



(510) (35) propagační činnost, reklama, pomoc při řízení obchodní činnosti, obchodní administrativa, kancelářské práce; (36) pojištění, služby finanční, služby peněžní, služby nemovitostní; (42) vědecké a technologické služby a s nimi spojený výzkum a návrhy, průmyslové analýzy a výzkum, návrh a vývoj počítačového hardwaru a softwaru, právní služby.

(730) **NOVOTA a. s.**, Klimentská 1652/36, Praha 1, Česká republika(210) **O 192340**

(220) 04.06.2003

(320) 04.06.2003

(511) 9, 16, 35, 37, 38, 41, 42

(540)

**bait**

(510) (9) zvukové, obrazové a datové nosiče všeho druhu, počítačové programy a software (zejména pro vzdělávání), databáze a jiné informační produkty na nosičích, televizní a počítačové hry, audiovizuální a hudební díla a videoprogramy na nosičích dat, periodické a neperiodické publikace v elektronické podobě a na nosičích dat, výpočetní technika všeho druhu, zejména počítače, počítačové sítě, počítačové periférie, paměti, tiskárny, náhradní díly k počítačům, přístroje pro záznam, převod, reprodukci zvuku nebo obrazu, audiovizuální zařízení pro výuku; (16) tiskárenské výrobky, papír, lepenka, výrobky z těchto materiálů, papírenské zboží, tiskoviny všeho druhu, zejména knihy, noviny, časopisy, příručky, periodické a neperiodické publikace, učebnice, kalendáře, obchodní a propagační tiskoviny, katalogy, plakáty, fotografie, knihařské výrobky, učební a školní pomůcky (s výjimkou nábytku), upomínkové předměty z papíru, psací potřeby, tiskové předlohy, obaly a obalové materiály spadající do této třídy; (35) zprostředkovatelská činnost v oblasti obchodu, zejména s počítači a s jejich programovým vybavením, marketing, reklamní, propagační a inzertní služby, poskytování informací z oblasti reklamy, propagace a inzerce prostřednictvím elektronických médií, počítačových a telekomunikačních sítí, rozesílání propagačních materiálů, organizování propagačních akcí pro členy klubu, automatizované zpracování dat, administrativní služby; (37) instalace, servisní služby a údržba počítačů a jejich příslušenství, informační a databázové techniky, kancelářské a reprodukční techniky;

(38) přenos zpráv a obrazových informací pomocí počítačů a pomocí komunikace mezi sítěmi, počítačová a telefonní komunikace, elektronická pošta, pronájem zařízení pro přenos informací a zpráv, získávání, šíření a výměna informací, zpráv a publikací v elektronické podobě prostřednictvím telekomunikačních, datových a počítačových sítí, šíření elektronických tiskovin prostřednictvím elektronických médií, šíření audiovizuálních děl; (41) výchova, vzdělávání, školení, zábava, organizace her a soutěží, nakladatelská a vydavatelská činnost včetně vydávání publikací, tiskovin, knih, časopisů, datových souborů včetně jejich elektronické podoby, poskytování informací z oblasti vzdělávání prostřednictvím počítačových sítí, korespondenční kurzy, organizace, pořádání a řízení seminářů, přednášek, školení a kurzů, výroba audiovizuálních děl, pronájem nosičů zvukových, obrazových a datových nosičů a záznamů, fotografické práce; (42) instalace, servisní služby a údržba software, výtvarné práce a grafický design, návrh, vývoj, tvorba a aktualizace počítačového hardware a software na zakázku, pronájem, půjčování počítačového hardware a software, tvorba databází a www stránek, ochrana a obnova počítačových dat, poskytování přístupu do počítačové databáze, konzultační služby v oblasti hardware i software, vytváření internetových stránek, provozování serveru na Internetu.

(730) **Unie školských asociací ČR - CZESHA**, Slovanské nám. 7, Brno, Česká republika

(740) Fišerová Blanka, MIRA, V Kapslovně 11, Praha 3

(210) **O 192341**

(220) 04.06.2003

(320) 04.06.2003

(511) 35

(540)

## BORODINSKÝ

(510) (35) zprostředkování v oblasti provozování sítě obchodů, obchodních středisek, marketů, supermarketů a maloobchodního prodeje z pojízdných prodejen, řízení obchodní činnosti sítě obchodů, poskytování pomoci při provozu obchodu, zprostředkování obchodních kontaktů, provádění obchodních operací, informační a poradenská činnost v oblasti obchodu, pomoc při řízení obchodní činnosti, poradenské a konzultační služby v oblasti reklamy, reklamní služby, reklama na Internetu, zajištění a realizace reklamních kampaní, poskytování informací a jiných informačních produktů všeho druhu, multimediálních informací obchodního a reklamního charakteru, komerční využití Internetu v oblastech komerčních internetových médií a vyhledávacích služeb, on-line inzerce, organizování výstav ke komerčním a reklamním účelům.

(730) **DAS ZN, s.r.o.**, Dvořákova 21, Znojmo, Česká republika

(740) Ing. Jana Vandělíková, Bohemia Patent, Hradební 3, Praha 1

(210) **O 192342**

(220) 04.06.2003

(320) 04.06.2003

(511) 35

(540)

## RUSKÝ BORODINSKÝ

(510) (35) zprostředkování v oblasti provozování sítě obchodů, obchodních středisek, marketů, supermarketů a maloobchodního prodeje z pojízdných prodejen, řízení obchodní činnosti sítě obchodů, poskytování pomoci při provozu obchodu, zprostředkování obchodních kontaktů, provádění obchodních operací, informační a poradenská

činnost v oblasti obchodu, pomoc při řízení obchodní činnosti, poradenské a konzultační služby v oblasti reklamy, reklamní služby, reklama na Internetu, zajištění a realizace reklamních kampaní, poskytování informací a jiných informačních produktů všeho druhu, multimediálních informací obchodního a reklamního charakteru, komerční využití Internetu v oblastech komerčních internetových médií a vyhledávacích služeb, on-line inzerce, organizování výstav ke komerčním a reklamním účelům.

(730) **DAS ZN, s.r.o.**, Dvořákova 21, Znojmo, Česká republika

(740) Ing. Jana Vandělíková, Bohemia Patent, Hradební 3, Praha 1

(210) **O 192343**

(220) 04.06.2003

(320) 04.06.2003

(511) 35

(540)

## BORODINO

(510) (35) zprostředkování v oblasti provozování sítě obchodů, obchodních středisek, marketů, supermarketů a maloobchodního prodeje z pojízdných prodejen, řízení obchodní činnosti sítě obchodů, poskytování pomoci při provozu obchodu, zprostředkování obchodních kontaktů, provádění obchodních operací, informační a poradenská činnost v oblasti obchodu, pomoc při řízení obchodní činnosti, poradenské a konzultační služby v oblasti reklamy, reklamní služby, reklama na Internetu, zajištění a realizace reklamních kampaní, poskytování informací a jiných informačních produktů všeho druhu, multimediálních informací obchodního a reklamního charakteru, komerční využití Internetu v oblastech komerčních internetových médií a vyhledávacích služeb, on-line inzerce, organizování výstav ke komerčním a reklamním účelům.

(730) **DAS ZN, s.r.o.**, Dvořákova 21, Znojmo, Česká republika

(740) Ing. Jana Vandělíková, Bohemia Patent, Hradební 3, Praha 1

(210) **O 192345**

(220) 04.06.2003

(320) 04.06.2003

(511) 9, 16, 35, 38, 41, 42

(540)



(510) (35) inzertní, reklamní a propagační činnost prostřednictvím jakéhokoliv média, poskytování obchodních nebo podnikatelských informací, komerční využití Internetu, on-line inzerce, pomoc při řízení obchodní činnosti, marketing, průzkum a analýza trhu, organizování výstav a veletrhů ke komerčním a obchodním účelům, reprografické práce, odborné obchodní poradenství; (38) šíření elektronických časopisů, elektronických periodik a knih v elektronické podobě prostřednictvím počítačové sítě, Internetu, pomocí satelitů ap., výměna a šíření zpráv a informací, služby zabezpečující audiovizuální komunikaci prostřednictvím informačních a telekomunikačních sítí, kupř. počítačové sítě Internet, satelitu apod.; (41) umělecká agentura, pořádání kulturních a uměleckých akcí, setkání, výstav, soutěží, přednášek apod., pořady pro rozhlasové a televizní vysílání, ediční činnost, publikační činnost, nahrávání nosičů zvukových

nebo obrazově zvukových, půjčování nahraných (220) 05.06.2003  
zvukových a nebo obrazově zvukových záznamů, tvorba a (320) 05.06.2003  
šíření audiovizuálních děl, zprostředkování v oblasti (511) 9, 16, 36, 39, 40, 41, 42  
kultury, výchovy, zábavy a sportu; (42) tvorba (540)

(590) Barevná

(730) **SPIR, z. s. p. o. Sdružení pro internetovou reklamu**, Jeseniova 49, Praha 3, Česká republika

(740) Ing. Jana Vandělíková, Bohemia Patent, Hradební 3, Praha 1

(210) **O 192346**

(220) 04.06.2003

(320) 04.06.2003

(511) 9, 12, 37

(540)



(510) (9) elektrické přepínače, počítače, řídicí jednotky pro řízení systémů, elektrické ventily; (12) plynové zařízení pro pohon automobilů na LPG (propan, butan), elektrické ventily a reduktory pro motory pozemních vozidel; (37) servis komponentů na alternativní pohon.

(590) Barevná

(730) **Tomáš Hanzl**, Tyršova 285, Brandýs nad Orlicí, Česká republika(210) **O 192424**

(220) 05.06.2003

(320) 05.06.2003

(511) 16, 25, 28

(540)



(510) (16) papír a lepenka, výrobky z papíru a lepenky, tiskařské výrobky, tiskoviny, tištěné publikace, vzory na kopírování, mapy zakládací, plány měst a aglomerací, tabule reklamní z papíru nebo lepenky, prospekty, plakáty, obtisky, pohlednice, tiskopisy, vizitky kalendáře, tabulky, propagační předměty z výrobku ve třídě 16 (např. těžítka, tužky a psací potřeby, podložky na psaní, nálepky, nože na dopisy a papír, papírové ubrousky a prostírání, vlaječky, záložky do knih sáčky z papíru a plastických hmot) učební pomůcky manuály; (25) oděvy, obuv, kloboučnické zboží; (28) hračky a předměty určené k hraní; panenky (ženského i mužského pohlaví) soupravy obsahující také panenky, oblečení, obuv i příkrývky hlavy k panenkám a dále veškeré doplňky pro hry s panenkami, jako jsou kočárky pro panenky, pokojíčky pro panenky, postýlky pro panenky, domečky pro panenky, kojenecké lahve pro panenky.

(730) **MIKRO, v.o.s.**, Areál ZD - Luční 824, Rakvice, Česká republika

(740) Martin Kořistka, patentový zástupce, Karpatská 3, Brno

(210) **O 192427**

(510) (6) obecné kovy a jejich slitiny (pásky, plechy a kotouče z hliníku nebo hliníkových slitin, fólie z hliníku a jeho slitin, alobal, balicí fólie), kovové stavební materiály (střešní krytina z hliníkového plechu, klempířské pívky, kovové trubky (trubky z hliníku a jeho slitin); (16) tiskařské výrobky (potisk fólií a obalů určených k balení potravin, farmaceutických a kosmetických výrobků), plastické obaly (listy, pytle a sáčky z plastických hmot pro obalovou techniku, fólie hliníková na balení potravin, hliníkové misky, víčková hliníková fólie, obalové lamináty, tabáková fólie); (36) služby nemovitostí (pronájem nemovitostí - byty, kanceláře); (39) doprava (nákladní doprava); (40) zpracování materiálů (přepřacování hliníkových polotovarů, řezání, jejich povrchová a tepelná úprava pro jiné osoby, odlévání kovu, úprava a zpracování kovů); (41) vzdělávání (organizování a vedení seminářů, pořádání a řízení pracovních setkání - školení); (42) průmyslové analýzy a výzkum (technologické zkoušky materiálů z hliníku a jejich vlastnosti, navrhování obalů), návrh a vývoj počítačového hardwaru a softwaru (počítačové systémové analýzy, poradenství v oblasti počítačového hardware, pronájem počítačového software).

(730) **AL INVEST Břidličná, a.s.**, Bruntálská 8, Břidličná, Česká republika(210) **O 192432**

(220) 05.06.2003

(320) 05.06.2003

(511) 7, 16, 37

(540)



(510) (7) stroje a zařízení pro obalovou techniku a jejich součásti; (16) papír a výrobky z papíru, karton a kartonážní výrobky, lepenka a výrobky z lepenky, výrobky z vlnité lepenky, obalové a lepící pásy a fólie, etikety, samolepící fólie a papíry, obaly, fólie a pytle z PE, PP nebo jiných plastických hmot pro balení; (37) stavební činnost - provádění staveb včetně jejich změn, udržovacích prací na nich a jejich odstraňování, zprostředkování služeb ve stavebnictví.

(730) **Obaly Morava s. r. o.**, Nerudova 1700, Otrokovice, Česká republika

(740) Ing. Střelák Jiří, Pařížská 17, Praha 1

(210) **O 192433**

(220) 05.06.2003

(320) 05.06.2003

(511) 32, 35, 43

(540)



(510) (32) minerální vody a šumivé nápoje a jiné nealkoholické nápoje, přípravky k zhotovení nápojů; (35) inzertní, reklamní a propagační činnost, poskytování pomoci při provozu obchodu, obstaravatelská a zprostředkovatelská činnost v oblasti obchodu; (43) hostinská činnost, restaurační služby, služby rychlého občerstvení, příprava jídel a nápojů pro spotřebu, služby ubytovací.

(730) Jiří Císař, ČSA 180, Břeclav 4, Česká republika  
(740) JUDr. Aleš Zábrš, advokát a patentový zástupce, Na Beránce 2, Praha 6

(210) **O 192434**

(220) 05.06.2003

(320) 05.06.2003

(511) 16, 28, 35

(540)



(510) (16) papír, lepenka a výrobky z papíru, tiskárenské výrobky, zejména tiskoviny všeho druhu, jako knihy, časopisy, letáky, plakáty, papírové reklamní předměty, papírenské zboží, fotografie, učební a vyučovací pomůcky s výjimkou přístrojů; (28) hry a hračky, zejména společenské hry a hlavolamy; (35) inzertní, reklamní a propagační činnost, poskytování pomoci při provozu obchodu, obstaravatelská a zprostředkovatelská činnost v oblasti obchodu, obchodní administrativa, marketing.

(730) Doc. Ing. Stanislav Vejmola CSc., Nová 117, Mníšek pod Brdy, Česká republika

(740) JUDr. Aleš Zábrš, advokát a patentový zástupce, Na Beránce 2, Praha 6

(210) **O 192435**

(220) 05.06.2003

(320) 05.06.2003

(511) 39, 41, 43

(540)

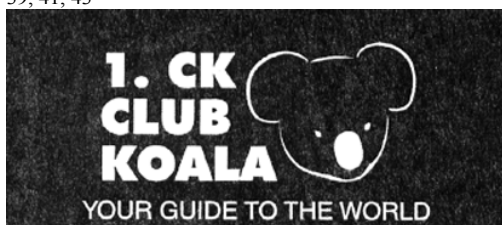

(510) (39) doprava, balení a skladování zboží, organizování cest, zejména činnost cestovní kanceláře a služby týkající se sledování informací ohledně cestování nebo dopravy, doprava osob v rámci činnosti cestovní kanceláře; (41) zábavní, vzdělávací, sportovní a kulturní aktivity, zejména organizování sportovních turistických akcí, jako potápění, horolezectví, treking, surfování, cyklistika, pozorování přírodních jevů a služby, jejichž hlavním cílem je zábava, rozptýlení nebo rekreace osob; (43) služby ubytovací a

stravovací, zejména organizování ubytování a stravování osob v rámci provozování turistických a sportovních aktivit.

(730) Oldrich Carrall, Calle Paraguay 4635, P. B. "B", 1425 Buenos Aires, Argentina

(740) JUDr. Aleš Zábrš, advokát a patentový zástupce, Na Beránce 2, Praha 6

(210) **O 192437**

(220) 05.06.2003

(320) 05.06.2003

(511) 20, 21, 40

(540)



(510) (20) dřevěné bytové doplňky; (21) keramické bytové doplňky; (40) ruční malba na dřevo, keramiku, sklo atd.

(590) Barevná

(730) Pavel Liška, Sluneční strán 253, Svoboda nad Úpou, Česká republika

(210) **O 192448**

(220) 05.06.2003

(320) 05.12.2002

(511) 9

(540)

**EXCELLENCE ENDURES**

(510) (9) počítače, počítačový software, počítačová periferní zařízení a příslušenství, aplikační vývojový software a programovací prostředky, nástroje a obslužné programy počítačového software.

(730) Borland Software Corporation, 100 Enterprise Way, Scotts Valley, Spojené státy americké, California

(740) JUDr. Miloš Všečetka, advokát, Společná advokátní kancelář Všečetka Zelený Švorčík Kalenský a partneři, Hálkova 2, Praha 2

(210) **O 192464**

(220) 06.06.2003

(320) 06.06.2003

(511) 35, 37, 41

(540)



(510) (35) propagační činnost, reklama, pomoc při řízení obchodní činnosti; (37) stavebnictví, instalační služby; (41) sportovní a kulturní aktivity, zábava, výchova.

(590) Barevná

(730) LANOVÁ DRÁHA SNĚŽKA, a. s., Pec pod Sněžkou 230, Česká republika

(210) **O 192479**

(220) 06.06.2003

(320) 06.06.2003

(511) 33, 41, 43

(540)

*Bacchus*  
Vins & Champagnes

(510) (33) alkoholické nápoje, francouzská vína a destiláty, španělská vína a destiláty, italská vína, argentinská vína, chilská vína, americká vína, česká a moravská vína, švýcarská vína a destiláty; (41) výchova a vzdělávání, školení o vínech; (43) odborné konzultace při nakupování vín, odborné poradenství při zakládání vinných sklepů a vinoték.

(590) Barevná

(730) **BACCHUS, s. r. o.**, Něvská 392, Praha 9 - Čakovice, Česká republika

(210) **O 192484**

(220) 06.06.2003

(320) 06.06.2003

(511) 41

(540) **Pražský mužský sbor**

(510) (41) pořizování zvukových a zvukově obrazových záznamů, provozování koncertní a divadelní činnosti v oblasti sborového zpěvu.

(730) **Pavel Mesany**, Římská 16, Praha 2, Česká republika

(210) **O 192504**

(220) 06.06.2003

(320) 06.06.2003

(511) 35, 36, 39, 43

(540)

Hotel Residence  
DOMINIUM



(510) (35) zprostředkovatelská činnost v oblasti obchodu, marketing, propagace, reklama, inzerce všemi druhy médií; (36) činnost realitní kanceláře, koupě, prodej, pronájem a správa nemovitostí, obstaravatelská a zprostředkovatelská činnost v této oblasti; (39) provozování činnosti cestovní agentury v rámci této třídy, poradenská a konzultační činnost v cestovním ruchu, doprava, průvodcovská činnost v cestovním ruchu, zprostředkovatelská činnost v uvedených oblastech; (43) ubytovací služby, zejména v hotelích, zprostředkování ubytovacích a stravovacích služeb v rámci cestovního ruchu.

(730) **Jarmila Krajčová - DOMINIUM PRAGUE**, Petýrskova 1942/2, Praha 4-Chodov, Česká republika

(740) Ing. Michal Jupa, patentový zástupce, Na Baních 1385, Praha 5 - Zbraslav

(210) **O 192509**

(220) 06.06.2003

(320) 06.06.2003

(511) 9, 12, 21

(540)

**Santa Cruz**

(510) (9) cyklistické přilby, cyklotachometry, cyklistické brýle a pouzdra na ně; (12) dopravní prostředky pozemní, jízdní kola závodní, cestovní, sportovní, trekkingová, horská a dětská, součástky, vybavení a doplňky jízdních kol v rámci této třídy, zejména rámy, vidlice, ráfky, řídítka, měniče,

přesmykače, sedla, nosiče zavazadel, nosiče na cyklistické lahve - příslušenství na kola; (21) cyklistické lahve.

(730) **ID Sport s. r. o.**, Plzeňská 216, Králův Dvůr, Česká republika

(740) Dipl. Ing. Jiří Chlustina, Unipatent, Jana Masaryka 43-47, Praha 2

(210) **O 192530**

(220) 09.06.2003

(320) 09.06.2003

(511) 35, 36

(540)

**Sigmareal**

(510) (35) provádění dražeb mimo výkonu soudních rozhodnutí; (36) nákup, správa, prodej a pronájem nemovitostí všeho druhu, zejména rodinných domů, zemědělských usedlostí, rekreačních a podnikatelských objektů, včetně jednotlivých bytů a nebytových prostor, nákup, prodej správa a pronájem stavebních pozemků, orné a lesní půdy, zprostředkovatelská činnost související s uvedenými aktivitami, zajišťování souvisejících ekonomických, znaleckých a registračních činností.

(730) **Alexandr Reško**, Šantova 4, Olomouc, Česká republika

(210) **O 192553**

(220) 09.06.2003

(320) 09.06.2003

(511) 16, 38, 41

(540)

**AutoBusiness**  
Autopůjčky & Aftersales

(510) (16) atlasy, časopisy, fotografie, katalogy, knihy, noviny, mapy, reprodukce, tiskoviny; (38) elektronická pošta, počítačová komunikace, přenos zpráv a obrazových informací pomocí počítače, distribuce informací pomocí komunikace mezi sítěmi, například s využitím internetu, přenos informací po internetu, přenos zpráv a obrazových informací pomocí počítače; (41) nakladatelská a vydavatelská činnost, vydávání knih, publikací, časopisů, a jiných titulů, také v elektronické formě, např. na CD-ROM, korespondenční kurzy, organizování a vedení seminářů, přednášek a soutěží, zábava, vzdělávací informace, informace o možnostech zábavy a rekreace, klubové služby, organizování kulturních výstav.

(730) **Club 91, s. r. o.**, 5. Května 1323/9, Praha 4, Česká republika

(740) Ing. Kratochvíl Václav, Šachta, Zmeškal & partneři, Radlická 28/663, Praha 5

(210) **O 192554**

(220) 09.06.2003

(320) 09.06.2003

(511) 35, 38, 42

(540)

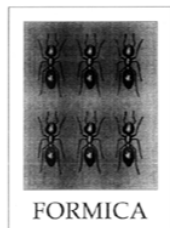

(510) (35) reklamní a propagační činnost, podnikové poradenství a obchodní management, překlady informací do počítačových databází, příprava inzertních sloupků, marketingové studie, direkt marketing, spojování a uspořádání dat pro Internet, služby vyhledávání on-line novinek; (38) počítačová komunikace-přenos dat a informací prostřednictvím počítačů, poskytování přístupu k informacím on-line, internetové vývěskové služby, služby webových portálů; (42) programování, příprava webových stránek.

(730) **DM CZECH s. r. o.**, V Chaloupkách 7, Ořech, Česká republika

(740) JUDr. Petr Kalenský, Společná advokátní kancelář Všetečka Zelený Švorčík Kalenský a Partneři, Hálkova 2, Praha 2

(210) **O 192565**

(220) 10.06.2003

(320) 10.06.2003

(511) 16, 17, 19

(540)



(510) (16) polystyrenové obaly; (17) polystyrenové desky a tvarovky pro tepelnou izolaci, polystyrenové desky s kročejovým útlumem; (19) polystyrenové stavební tvarovky.

(590) Barevná

(730) **Josef Dvořák - IZOPOL**, Vilémovská č. 259, Dolní Poustevna, Česká republika

(210) **O 192591**

(220) 10.06.2003

(320) 10.06.2003

(511) 38, 39

(540)

## RITA - Regionální informační a tisková agentura

(510) (38) tisková agentura; (39) dopravní informace.

(730) **RITA Regionální informační a tisková agentura s.r.o.**, Mánesova 21/865, Praha 2, Česká republika

(210) **O 192615**

(220) 10.06.2003

(320) 10.06.2003

(511) 35, 36, 37

(540)

## LUMA

(510) (35) zprostředkování v oblasti obchodu; (36) realitní činnost, správa realit a nemovitostí; (37) údržba nemovitostí.

(730) **LUMA spol. s r.o.**, U Potoka 457, Všenory, Česká republika

(740) PROPATENT, Ing. Vlasta Sedláčková, Ke Kateřinkám 1393, Praha 4

(210) **O 192617**

(220) 11.06.2003

(320) 11.06.2003

(511) 6, 11, 35, 37, 40

(540)

## AMTEX

(510) (6) kovový spojovací materiál, zejména pro rozvody vody a topení - roury, trubky, šroubení a fitinky; (11) topné systémy, regulace topných systémů, zdroje tepla, podlahová topení, plynové hořáky, expanzní nádoby, radiátory, topné kotle, kamna všeho druhu, podlahová topná tělesa a topná tělesa k zabudování do stěn, včetně jejich schránek a skříní z plastu, soklová topná tělesa, bazénová ohřívací tělesa, prostorová topidla, kohouty, ventily, regulační ventily k otopným tělesům, nádoby na topná nebo chladicí media, přímotopná elektrická topidla, výměníky, ohříváče vody, ohříváče vzduchu, tepelné registry, lamelové a drátové výměníky, elektrické ohříváče vody, zařízení pro solární ohřev, regulace a regulační technika související s vytápěním, rozvodem plynu, vody a odpadní vody, klimatizace, klimatizační jednotky, klimatizační zařízení, klimatizační ventily, upevňovací prvky klimatizační techniky, termokondicionéry, míchače vzduchu, teplovzdušné generátory, zařízení k zvlhčování i odvlhčování vzduchu, odsavače par, konvektory včetně hybridních kombinací, sálavé panely, teplometry, infrazářiče, katalytická topidla, ventilátory, ventilátory k zabudování do ohřívacích a chladicích těles, odtahy vzduchu pro WC a koupelny, vzduchové kanály a roury, vzduchové filtry, vnitřní a vnější odvodňovací a odpadní systémy, armaturní výrobky pro rozvod vody a plynu, systémy pro úpravu a čištění vody, kanalizační armatury a příslušenství, elektronická zařízení pro koupelny a WC jako ventilátory pro osušení rukou, čidla pro automatické spínání vodovodních baterií, splachování, ventilaci osvětlení a vytápění; (35) zprostředkovatelské služby v oblasti obchodu; (37) vodoinstalérství, topenářství, montáže, servis, opravy zařízení pro topení a klimatizaci, zámečnictví; (40) nástrojařství, úprava a zpracování kovů, zejména kovoobrábění a kovovýroba.

(730) **AMTEX spol. s r. o.**, Radlas 5, Brno, Česká republika

(740) Ing. Jaromír Píkrýl, Patentová a známková kancelář, Včelín 1161, Hulín

(210) **O 192649**

(220) 11.06.2003

(320) 11.06.2003

(511) 29, 30, 35

(540)

## DONS DE LA TERRE

(510) (29) maso, ryby, drůbež a zvěřina, masové výtažky, ovoce a zelenina konzervované, sušené a zavažené, želé, džemy, vejce, mléko a mléčné výrobky, oleje a tuky jedlé; (30) káva, čaj, kakao, cukr, rýže, tapioka, ságo, kávové náhražky, mouka a přípravky z obilnin, chléb, pečivo, cukrovinky, zmrzlina, med, sirup melasový, droždí, prášky do těsta, sůl, ocet, horčice, nálevy, koření, led pro osvěžení; (35) zprostředkování obchodu, poradenství v oblasti obchodu, odborné poradenství v oblasti obchodu s potravinami.

(590) Barevná

(730) **Dons de la Terre s. r. o.**, Zelená 63, Netvořice, Česká republika

(210) **O 192650**

(220) 11.06.2003

(320) 11.06.2003

(511) 29, 30, 35

(540) **DONS DE LA TERRE**

(510) (29) maso, ryby, drůbež a zvěřina, masové výtažky, ovoce a zelenina konzervované, sušené a zavařené, želé, džemy, vejce, mléko a mléčné výrobky, oleje a tuky jedlé; (30) káva, čaj, kakao, cukr, rýže, tapioka, ságo, kávové náhražky, mouka a přípravky z obilnin, chléb, pečivo, cukrovinky, zmrzlina, med, sirup melasový, droždí, prášky do těsta, sůl, ocet, horčice, nálevy, koření, led pro osvěžení; (35) zprostředkování obchodu, poradenství v oblasti obchodu, odborné poradenství v oblasti obchodu s potravinami.

(730) **Dons de la Terre s. r. o.**, Zelená 63, Netvořice, Česká republika

(210) **O 192651**

(220) 11.06.2003

(320) 11.06.2003

(511) 25

(540) **MACBETH**

(510) (25) oděvy, pokrývky hlavy a obuv, zejména opasky, košile, bundy, svetry, bavlněná trička, tepláky, kalhoty, šortky, ponožky, klobouky, kšiltky proti slunci, čepice a boty.

(730) **Macbeth, Inc.**, 2091 Las Plamas Dr., Suite E, Carlsbad, Spojené státy americké, California

(740) JUDr. Karel Čermák, advokát, Národní třída 32, Praha 1

(210) **O 192682**

(220) 11.06.2003

(320) 11.06.2003

(511) 3

(540)

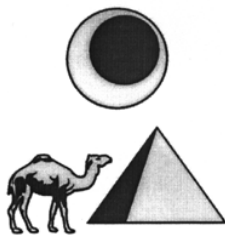

(510) (3) kosmetické přípravky a prostředky pro ošetřování pokožky, detergenty s výjimkou pro použití při průmyslových procesech a lékařství.

(730) **Ladislav Baumrt**, V Zahradkách 1314, Poděbrady, Česká republika

(210) **O 192689**

(220) 11.06.2003

(320) 11.06.2003

(511) 9, 15, 41

(540)

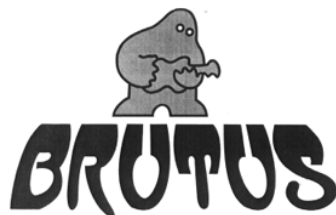

(510) (9) přístroje pro záznam, převod a reprodukci zvuku/obrazu, reproduktory, zesilovače zvuku, nosiče informací v elektronické podobě; (15) hudební nástroje; (41) hudební produkce, kulturní a zábavní činnost, poradenství v oblasti hudby.

(730) **Václav Košař**, Boženy Němcové 874, Kralovice, Česká republika

(740) Ing. Střelák Jiří, Pařížská 17, Praha 1

(210) **O 192691**

(220) 11.06.2003

(320) 11.06.2003

(511) 1, 19, 37

(540)



...krása v detailu

(510) (1) chemické výrobky pro průmysl, zejména pro stavebnictví, plastické hmoty v surovém stavu, lepidla pro průmysl; (19) stavební materiály nekovové, stavební plasty, stavební dřevo, stavební sklo, stavební konstrukce ze dřeva a plastu, například okna, dveře, či jiné stavební prvky určené k izolaci, keramické dlaždice pro obklady podlah a stěn, parkety a jiné stavební prvky ze dřeva, plastu nebo skla; (37) stavební činnost - provádění staveb včetně jejich změn, udržovacích prací na nich a jejich odstraňování, sanace staveb.

(730) **RCJ s. r. o.**, Kaštanová 125a, Brno, Česká republika

(740) Ing. Střelák Jiří, Pařížská 17, Praha 1

(210) **O 192707**

(220) 12.06.2003

(320) 12.06.2003

(511) 39

(540)

**FEDEX EUROPE FIRST**

(510) (39) doprava zboží z jednoho místa na druhé, po zemi, vzduchem, spočívající ve zvedání, přepravě, doručení, zajištění souběhu, skladování a uložení dokumentů, balíků a nákladu, organizování cest.

(730) **Federal Express Corporation a Delaware corporation**, 3620 Hacks Cross Road, Building B, 3rd Floor, Memphis, Spojené státy americké, Tennessee

(740) JUDr. Vendlová Gabriela, Ph.D., Baker & McKenzie v. o. s., Klimentská 46, Praha 1

(210) **O 192708**

(220) 12.06.2003

(320) 12.06.2003

(511) 16, 41

(540)

**Lipidárium**

(510) (16) tiskoviny; (41) vzdělávací služby, vydávání tiskovin.

(730) **MEDICA PUBLISHING AND CONSULTING s.r.o.**, Maničky 7, Brno, Česká republika

(210) **O 192709**

(220) 12.06.2003

(320) 12.06.2003

(511) 35

(540)

**NEJSTE NA TO SAMI - JEDEME V TOM S VÁMI**

(510) (35) reklamní činnost a marketing.

(730) **SUMAKO TEAM**, Lidická 1010, Unhošť, Česká republika

(210) **O 192710**

(220) 12.06.2003

(320) 12.06.2003

(511) 32, 33

(540)

## APSALON

(510) (32) pivo, minerální vody, stolní voda, šumivé nápoje a jiné nápoje nealkoholické, sirupy a jiné přípravky k zhotovování nápojů, ovocné šťávy a nápoje z ovocných šťáv, nápoje zbažené alkoholu, energetické nápoje; (33) vína, lihoviny, likéry a jiné alkoholické nápoje.

(730) **Jaroslav Fulnek**, Kopřivnice - Lubina 194, Česká republika

(740) Ing. Rylková Iva, Polská 1525, Ostrava-Poruba

(210) **O 192712**

(220) 12.06.2003

(320) 12.06.2003

(511) 30, 32

(540)



(554) Prostorová

(510) (30) káva, čaj, kakao, kávové náhražky, šťávy zeleninové, cukrovinky, nálevy k ochucení, led pro osvěžení, nápoje z kávy, kakaa nebo čokolády, nápoje na bázi čaje, přísady do nápojů s výjimkou esencí, příchutě do nápojů s výjimkou éterických olejů, sirup melasový, šerbet, šťávy s výjimkou dresinků; (32) minerální vody, šumivé nápoje a jiné nápoje nealkoholické, nápoje a šťávy ovocné, sirupy a jiné přípravky k zhotovování nápojů.

(730) **Kofola a.s.**, Za drahou 1, Krnov, Česká republika

(740) Ing. Kendereški Dušan, patentový zástupce, Lidická 51, Brno

(210) **O 192714**

(220) 12.06.2003

(320) 12.06.2003

(511) 9, 11, 37

(540)

## FENIX Trading s.r.o.

(510) (9) přístroje a nástroje vědecké, geodetické, optické, přístroje pro vážení, měření, signalizaci, kontrolu (inspekci), záchranu a přístroje pro vyučování, přístroje a nástroje pro vedení, přepínání, přeměnu, akumulaci, regulaci nebo řízení elektrického proudu, přístroje pro záznam, převod, reprodukci zvuku nebo obrazu, magnetické nosiče zvukových záznamů, počítači stroje, přístroje pro zpracování informací a počítače, veškerá výpočetní technika, která spadá do této třídy, měřidla, měřicí přístroje, rozvaděče automatické, automatické distribuční stroje, rozvaděče nízkého napětí, elektrické baterie, elektrické kabely a elektrické vodiče; (11) přístroje a zařízení pro topení, výrobu páry, pro ventilaci, bezpečnostní a regulační zařízení pro plynové zařízení a potrubí, bojler (kotle) plynové, bojler (kotle) s výjimkou boilerů (kotelů) jako součástí strojů, topné články, vytápěcí tělesa, vytápěcí zařízení, vyhřívací zařízení, výhřevné desky, topné sálavé panely, sálavé topné systémy, elektrické podlahové vytápění, kohoutky a kohouty pro potrubí, nádrže expanzní pro ústřední topení, napájecí zařízení k vytápěcím a teplárenským kotelům, čističe plynu

jako součásti plynových zařízení, přístroje na čištění plynu, regulační a bezpečnostní zařízení pro přístroje na plyn, plynové generátory, plynové hořáky, držáky na plynové hořáky, plynové kondenzátory s výjimkou kondenzátorů jako součástí strojů, radiátorové uzávěry, elektrické radiátory, radiátory (topení), radiátory ústředního topení, regenerátory tepla, regulačně-bezpečnostní přídavná zařízení pro plynová zařízení, regulátory topení, spořiče paliva, tepelná čerpadla, tepelné akumulátory, teplovodní vytápěcí zařízení, teplovzdušná zařízení, teplovodní topení, topná zařízení pro topení tuhými, tekutými nebo plynovými palivy, trubky pro kotle k vytápěcím zařízením, větrací zařízení, zařízení na zpracování paliv a jaderného materiálu; (37) instalování a opravy elektrických strojů a přístrojů, informace o opravách, odrušování elektrických přístrojů, montáž, údržba a opravy strojů, montáž a opravy topného zařízení (ústředního vytápění) a větrání, instalace a opravy elektronického zařízení, instalatérství, elektroinstalatérství, plynoinstalatérství, opravy a montáž měřidel, montáž, opravy a servis elektrických a plynových zařízení, montáž, opravy a rekonstrukce vyhrazených tlakových zařízení, montáž a opravy výrobků a zařízení spotřební elektroniky.

(730) **FENIX s.r.o.**, Beskydská 2/1301, Jeseník, Česká republika

(740) Ing. Pavel Nádvorník, Sokola Tůmy 1, Ostrava - Hulváky

(210) **O 192715**

(220) 12.06.2003

(320) 12.06.2003

(511) 9, 11, 37

(540)

## FENIX s.r.o.

(510) (9) přístroje a nástroje vědecké, geodetické, optické, přístroje pro vážení, měření, signalizaci, kontrolu (inspekci), záchranu a přístroje pro vyučování, přístroje a nástroje pro vedení, přepínání, přeměnu, akumulaci, regulaci nebo řízení elektrického proudu, přístroje pro záznam, převod, reprodukci zvuku nebo obrazu, magnetické nosiče zvukových záznamů, počítači stroje, přístroje pro zpracování informací a počítače, veškerá výpočetní technika, která spadá do této třídy, měřidla, měřicí přístroje, rozvaděče automatické, automatické distribuční stroje, rozvaděče nízkého napětí, elektrické baterie, elektrické kabely a elektrické vodiče; (11) přístroje a zařízení pro topení, výrobu páry, pro ventilaci, bezpečnostní a regulační zařízení pro plynové zařízení a potrubí, bojler (kotle) plynové, bojler (kotle) s výjimkou boilerů (kotelů) jako součástí strojů, topné články, vytápěcí tělesa, vytápěcí zařízení, vyhřívací zařízení, výhřevné desky, topné sálavé panely, sálavé topné systémy, elektrické podlahové vytápění, kohoutky a kohouty pro potrubí, nádrže expanzní pro ústřední topení, napájecí zařízení k vytápěcím a teplárenským kotelům, čističe plynu jako součásti plynových zařízení, přístroje na čištění plynu, regulační a bezpečnostní zařízení pro přístroje na plyn, plynové generátory, plynové hořáky, držáky na plynové hořáky, plynové kondenzátory s výjimkou kondenzátorů jako součástí strojů, radiátorové uzávěry, elektrické radiátory, radiátory (topení), radiátory ústředního topení, regenerátory tepla, regulačně-bezpečnostní přídavná zařízení pro plynová zařízení, regulátory topení, spořiče paliva, tepelná čerpadla, tepelné akumulátory, teplovodní vytápěcí zařízení, teplovzdušná zařízení, teplovodní topení, topná zařízení pro topení tuhými, tekutými nebo plynovými palivy, trubky pro kotle k vytápěcím zařízením, větrací zařízení, zařízení na zpracování paliv a jaderného materiálu; (37) instalování a opravy elektrických strojů a přístrojů, informace o opravách, odrušování elektrických přístrojů, montáž, údržba a opravy



strojů, montáž a opravy topného zařízení (ústředního vytápění) a větrání, instalace a opravy elektronického zařízení, instalatérství, elektroinstalatérství, plynoinstalatérství, opravy a montáž měřidel, montáž, opravy a servis elektrických a plynových zařízení, montáž, opravy a rekonstrukce vyhrazených tlakových zařízení, montáž a opravy výrobků a zařízení spotřební elektroniky.

(730) **FENIX s.r.o.**, Beskydská 2/1301, Jeseník, Česká republika

(740) Ing. Pavel Nádvorník, Sokola Tůmy 1, Ostrava - Hulváky

(210) **O 192716**

(220) 12.06.2003

(320) 12.06.2003

(511) 1, 2, 3, 4, 5, 6, 7, 8, 9, 11, 12, 16, 17, 19, 20, 21, 25, 27, 31, 35, 37, 39

(540) **JANČA RÁJ KUTILŮ A  
ŘEMESLNÍKŮ**

(510) (1) lepidla jiná než kancelářská a než pro domácnost, lepidla na papírové tapety, lepidla pro průmyslové účely, lepidla škrabová s výjimkou kancelářských lepidel a lepidel pro domácnost, lepidla, tmely a pojiva pro obkládačky, lepidlo (klich) pro apretaci a nátěr, lepivé přípravky pro ošetřování stromů, přípravky pro odstranění lepivosti, chemické látky pro lesnictví mimo fungicidů, insekticidů a přípravků proti parazitům, silikony, chemické výrobky určené pro průmysl, vědy a fotografii, jakož i pro zemědělství, zahradnictví a lesnictví, substráty, přípravky pro hnojení, hnojiva; (2) barvy, nátěry, laky, ochranné výrobky proti korozi a proti deteriorizaci dřeva, barviva, mořidla, přírodní pryskyřice v surovém stavu, ředidla pro barvy, pojiva pro barvy, lepidla pro barvy, omítkové nátěry, nátěry na střešní krytiny, nátěry proti usazeninám, ohnivzdorné barvy, zahušťovače pro barvy, konzervační přípravky pro dřevo, oleje na konzervování dřeva, prostředky proti zmatnění, zašlosti kovů, ochranné přípravky na kovy, ochranné přípravky pro dřevo, ochranné nátěry pro podvozky vozidel, olejový tmel sklenářský (kyt); (3) přípravky pro čištění, leštění, odmašťování a broušení, mýdla, přípravky pro bělení a jiné prací prostředky, parfumerie, vonné oleje, kosmetika, vlasové vody, spreje pro osvěžení vzduchu, zubní pasty, vosk na leštění; (4) oleje spadající do této třídy, např. olej jako palivo, olej motorový, olej pro ochranu nebo konzervaci dřeva, olej ricinový pro technické účely, olej zvlhčující, oleje pro barvy, oleje průmyslové, průmyslové tuky, mazadla, vosk pro průmyslové účely; (5) lékárníčky přenosné včetně obsahu, lékárníčky včetně obsahu, dezinfekční přípravky, výrobky pro hubení škodlivých zvířat, hygienické výrobky pro léčebné účely, náplasti, obvazový materiál; (6) obecné kovy a jejich slitiny, kovové stavební materiály, kovové stavební materiály přenosné, kovové kabely a dráty neelektrické, kovové potřeby zámečnické a klempířské, kovové trubky, kovové výrobky, které nejsou uvedeny v jiných třídách, železářské zboží (drobné), popruhy (kovové) na manipulaci s břemeny, zámky visací, zámky (kovové) s výjimkou elektrických, lišty vodící (kovové), lišty a latě (kovové), hřebíky, řetězy kovové; (7) stroje a obráběcí stroje, motory (s výjimkou motorů pro pozemní vozidla), spojky a transmisní zařízení mimo ty, které jsou pro pozemní vozidla, zemědělské nástroje, kromě nástrojů poháněných ručně, čistící elektrické stroje a přístroje, drtiče, sekačky, zahradní stroje, které nejsou uvedeny v jiných třídách, pneumatická ovládací zařízení pro stroje, motory a hnací stroje; (8) nářadí a nástroje s ručním pohonem, nože, zahradnické nářadí (ruční), zahradnické nůžky, železné nářadí a řezné nástroje (ruční), vrtáky, kotouče, klíče

maticové, sekery, šroubováky, pily, kladiva, kleště, nářadí a nástroje s ručním pohonem, nože, vidličky, lžíce, sečné zbraně, břitvy; (9) přístroje a nástroje vědecké, námořní, geodetické, fotografické, filmové, optické, přístroje pro vážení, měření, signalizaci, kontrolu (inspekci), záchranu a přístroje pro vyučování, přístroje a nástroje pro vedení, přepínání, přeměnu, akumulaci, regulaci nebo řízení elektrického proudu, přístroje pro záznam, převod, reprodukci zvuku nebo obrazu, magnetické nosiče zvukových záznamů, automatické distributory a mechanismy pro přístroje a mince, zapisovací pokladny, počítačí stroje, přístroje pro zpracování informací a počítače, automobilové výstražné trojúhelníky, baterie anodové, baterie na zapalování, baterie do kapesních svítilen, elektrické baterie a články, teploměry (s výjimkou lékařských), váhy, elektrické spojky, svorky, konektory, elektrické kabely, vypínače, zásuvky, zástrčky, jističe, baterie, elektrické články, ochranné oděvy; (11) přístroje pro osvětlení, topení, výrobu páry, pro vaření, přístroje chladičů, pro sušení, ventilaci, rozvod vody, sanitární (toaletní) přístroje a zařízení, koupelnové armatury, koupelnové obklady a vyzdívky, koupací vany, sprchovací kouty, splachovací záchody, záchodová sedátka, žárovky, elektrické žárovky, žárovky pro směrovky do vozidel, baterie směšovací (pákové) pro vodovodní potrubí, baterky, svítidla, zářivky, sanitární keramika, koupelnové skříňky, krby, kamna, lávové kameny pro zahradní grily; (12) vozidla, dopravní prostředky pozemní, motory pro pozemní vozidla, spojky a převodové (transmisní) zařízení pro pozemní vozidla, nosiče, nosiče jízdních kol, automobilové nosiče lyží, sedačky bezpečnostní dětské pro vozidla, potahy pro sedadla vozidla, stěrače skel, automobilové pneumatiky, automobilové podvozky, automobilové řetězy, automobilové střechy, kapoty, karosérie automobilů, sluneční clony pro automobily, bezpečnostní pásy a popruhy pro sedadla vozidel, blatníky, brzdová obložení pro vozidla, brzdové čelisti pro vozidla, brzdové lamely pro vozidla, brzdy vozidel, čalounění vozidel, ložiskové čepy, čelní ochranná skla, duše pneumatik, hnací (pohonné) mechanismy pro pozemní vozidla, houkačky pro vozidla, klaksony vozidel, hroty do pneumatik, hřeby do pneumatik, hydraulické obvody pro pozemní vozidla, kryty na automobilová kola, měniče (konvertory) točivého momentu pro pozemní vozidla, nápravy vozidel, nárazníky automobilů; (16) papír, lepenka a výrobky z těchto materiálů, které nejsou zařazeny do jiných tříd, tiskárenské výrobky, potřeby pro knižní vazby, papírenské zboží, lepidla pro papírenství nebo domácnost, materiál pro umělce, štětce, psací stroje a kancelářské potřeby (vyjímaje nábytek), učební vyučovací pomůcky s výjimkou přístrojů, plastické obaly (nezařazené do jiných tříd), tiskařské typy, štočky, odpadové sáčky; (17) kaučuk, gutaperča, guma, azbest, slída a výrobky z těchto materiálů, které nejsou zahrnuty do jiných tříd, polotovary z plastických hmot, materiály těsnící, ucpávací a izolační, ohebné trubky nekovové; (19) stavební materiály nekovové, neohebné trubky nekovové pro stavebnictví, asfalt, směla, přenosné konstrukce nekovové, rámy na okna nekovové, nekovové stavební materiály a hmoty, které nejsou uvedeny v jiných třídách; (20) nábytek, zrcadla, rámy, výrobky nejmenované v jiných třídách ze dřeva, korku, rákosu, vrbového proutí, z rohu, kostí, slonoviny, z kotic, želvoviny, jantaru, perleti, mořské pěny, náhražky všech těchto materiálů nebo náhražky z plastických hmot, lékárníčky, ramínka na oděvy, zrcadla; (21) náčiní a nádoby pro domácnost nebo kuchyň, hřebeny a mycí houby, kartáče (s výjimkou štětců), čistící potřeby, sklo, porcelán a majolika neobsažené v jiných třídách, zahradnické rukavice, odpadkové koše, žehlicí prkna, sušáky; (25) oděvy, obuv, nejmenované v jiných třídách;

(27) koberce, rohožky, rohože, linoleum a jiné obklady podlah, tapety na stěny nikoliv textilní; (31) výrobky zemědělské, zahradnické, lesní, neuvedené v jiných třídách; (35) pomoc při řízení obchodní činnosti, pomoc při řízení obchodních a průmyslových podniků, služby a poradenství v obchodní činnosti, obchodní nebo podnikatelské informace, obchodní management a podnikové poradenství, obchodní nebo podnikatelský průzkum, předvádění zboží, průzkum trhu; (37) stavebnictví, zemnické služby, opravy, instalační služby; (39) doprava, balení a skladování zboží, organizování cest, silniční motorová doprava nákladní, silniční motorová doprava osobní.

(730) **JANČA elektro s. r. o.**, Krhová 549, Valašské Meziříčí, Česká republika

(740) Ing. Pavel Nádvořník, Sokola Tůmy 1, Ostrava - Hulváky

(210) **O 192717**

(220) 12.06.2003

(320) 12.06.2003

(511) 1, 2, 3, 4, 5, 6, 7, 8, 9, 11, 12, 16, 17, 19, 20, 21, 25, 27, 31, 35, 37, 39

(540)



(510) (1) lepidla jiná než kancelářská a než pro domácnost, lepidla na papírové tapety, lepidla pro průmyslové účely, lepidla škrobová s výjimkou kancelářských lepidel a lepidel pro domácnost, lepidla, tmely a pojiva pro obkládačky, lepidlo (klich) pro apretaci a nátěr, lepidlo pro ošetřování stromů, přípravky pro odstranění lepivosti, chemické látky pro lesnictví mimo fungicidů, insekticidů a přípravků proti parazitům, silikony, chemické výrobky určené pro průmysl, vědy a fotografii, jakož i pro zemědělství, zahradnictví a lesnictví, substráty, přípravky pro hnojení, hnojiva; (2) barvy, nátěry, laky, ochranné výrobky proti korozi a proti deteriorizaci dřeva, barviva, mořidla, přírodní pryskyřice v surovém stavu, ředidla pro barvy, pojiva pro barvy, lepidla pro barvy, omítkové nátěry, nátěry na střešní krytiny, nátěry proti usazeninám, ohnivzdorné barvy, zahušťovače pro barvy, konzervační přípravky pro dřevo, oleje na konzervování dřeva, prostředky proti zmatnění, zašlosti kovů, ochranné přípravky na kovy, ochranné přípravky pro dřevo, ochranné nátěry pro podvozky vozidel, olejový tmel sklenářský (kyt); (3) přípravky pro čištění, leštění, odmašťování a broušení, mýdla, přípravky pro bělení a jiné prací prostředky, parfumerie, vonné oleje, kosmetika, vlasové vody, spreje pro osvěžení vzduchu, zubní pasty, vosk na leštění; (4) oleje spadající do této třídy, např. olej jako palivo, olej motorový, olej pro ochranu nebo konzervaci dřeva, olej ricinový pro technické účely, olej zvlhčující, oleje pro barvy, oleje průmyslové, průmyslové tuky, mazadla, vosk pro průmyslové účely; (5) lékárníčky přenosné včetně obsahu, lékárníčky včetně obsahu, dezinfekční přípravky, výrobky pro hubení škodlivých zvířat, hygienické výrobky pro léčebné účely, náplasti, obvazový materiál; (6) obecné kovy a jejich slitiny, kovové stavební materiály, kovové stavební materiály přenosné, kovové kabely a dráty neelektrické, kovové potřeby zámečnické a klempířské, kovové trubky, kovové výrobky, které nejsou uvedeny v jiných třídách, železářské zboží (drobné), popruhy (kovové) na manipulaci s

břemeny, zámky visací, zámky (kovové) s výjimkou elektrických, lišty vodící (kovové), lišty a latě (kovové), hřebíky, řetězy kovové; (7) stroje a obráběcí stroje, motory (s výjimkou motorů pro pozemní vozidla), spojky a transmisní zařízení mimo ty, které jsou pro pozemní vozidla, zemědělské nástroje, kromě nástrojů poháněných ručně, čisticí elektrické stroje a přístroje, drtiče, sekačky, zahradní stroje, které nejsou uvedeny v jiných třídách, pneumatická ovládací zařízení pro stroje, motory a hnací stroje; (8) nářadí a nástroje s ručním pohonem, nože, zahradnické nářadí (ruční), zahradnické nůžky, železné nářadí a řezné nástroje (ruční), vrtáky, kotouče, klíče maticové, sekery, šroubováky, pily, kladiva, kleště, nářadí a nástroje s ručním pohonem, nože, vidličky, lžíce, sečné zbraně, břitvy; (9) přístroje a nástroje vědecké, námořní, geodetické, fotografické, filmové, optické, přístroje pro vážení, měření, signalizaci, kontrolu (inspekci), záchranu a přístroje pro vyučování, přístroje a nástroje pro vedení, přepínání, přeměnu, akumulaci, regulaci nebo řízení elektrického proudu, přístroje pro záznam, převod, reprodukci zvuku nebo obrazu, magnetické nosiče zvukových záznamů, automatické distributory a mechanismy pro přístroje a mince, zapisovací pokladny, počítačové stroje, přístroje pro zpracování informací a počítače, automobilové výstražné trojúhelníky, baterie anodové, baterie na zapalování, baterie do kapesních svítilen, elektrické baterie a články, teploměry (s výjimkou lékařských), váhy, elektrické spojky, svorky, konektory, elektrické kabely, vypínače, zásuvky, zástrčky, jističe, baterie, elektrické články, ochranné oděvy; (11) přístroje pro osvětlení, topení, výrobu páry, pro vaření, přístroje chladicí, pro sušení, ventilaci, rozvod vody, sanitární (toaletní) přístroje a zařízení, koupelnové armatury, koupelnové obklady a vyzdívkové, koupací vany, sprchovací kouty, splachovací záchody, záchodová sedátka, žárovky, elektrické žárovky, žárovky pro směrovky do vozidel, baterie směšovací (pákové) pro vodovodní potrubí, baterky, svítidla, zářivky, sanitární keramika, koupelnové skříňky, krby, kamna, lávové kameny pro zahradní grily; (12) vozidla, dopravní prostředky pozemní, motory pro pozemní vozidla, spojky a převodové (transmisní) zařízení pro pozemní vozidla, nosiče, nosiče jízdních kol, automobilové nosiče lyží, sedačky bezpečnostní dětské pro vozidla, potahy pro sedadla vozidla, stěrače skel, automobilové pneumatiky, automobilové podvozky, automobilové řetězy, automobilové střechy, kapoty, karosérie automobilů, sluneční clony pro automobily, bezpečnostní pásy a popruhy pro sedadla vozidel, blatníky, brzdová obložení pro vozidla, brzdové čelisti pro vozidla, brzdové lamely pro vozidla, brzdy vozidel, čalounění vozidel, ložiskové čepy, čelní ochranná skla, duše pneumatik, hnací (pohonné) mechanismy pro pozemní vozidla, houkačky pro vozidla, klaksony vozidel, hroty do pneumatik, hřeby do pneumatik, hydraulické obvody pro pozemní vozidla, kryty na automobilová kola, měniče (konvertory) točivého momentu pro pozemní vozidla, nápravy vozidel, nárazníky automobilů; (16) papír, lepenka a výrobky z těchto materiálů, které nejsou zařazeny do jiných tříd, tiskárenské výrobky, potřeby pro knižní vazby, papírenské zboží, lepidla pro papírenství nebo domácnost, materiál pro umělce, štetce, psací stroje a kancelářské potřeby (vyjímaje nábytek), učební vyučovací pomůcky s výjimkou přístrojů, plastické obaly (nezařazené do jiných tříd), tiskařské typy, štočky, odpadové sáčky; (17) kaučuk, gutaperča, guma, azbest, slída a výrobky z těchto materiálů, které nejsou zahrnuty do jiných tříd, polotovary z plastických hmot, materiály těsnící, ucpávací a izolační, ohebné trubky nekovové; (19) stavební materiály nekovové, neohebné trubky nekovové pro stavebnictví, asfalt, smůla, přenosné konstrukce nekovové, rámy na

okna nekovové, nekovové stavební materiály a hmoty, které nejsou uvedeny v jiných třídách; (20) nábytek, zrcadla, rámy, výrobky nejmenované v jiných třídách ze dřeva, korku, rákosu, vrbového proutí, z rohu, kosti, slonoviny, z kostic, želvoviny, jantaru, perleti, mošské pěny, náhražky všech těchto materiálů nebo náhražky z plastických hmot, lékárníčky, ramínka na oděvy, zrcadla; (21) náčiní a nádoby pro domácnost nebo kuchyň, hřebeny a mycí houby, kartáče (s výjimkou štětců), čisticí potřeby, sklo, porcelán a majolika neobsažené v jiných třídách, zahradnické rukavice, odpadkové koše, žehlicí prkna, sušáky; (25) oděvy, obuv, nejmenované v jiných třídách; (27) koberce, rohožky, rohože, linoleum a jiné obklady podlah, tapety na stěny nikoliv textilní; (31) výrobky zemědělské, zahradnické, lesní, neuvedené v jiných třídách; (35) pomoc při řízení obchodní činnosti, pomoc při řízení obchodních a průmyslových podniků, služby a poradenství v obchodní činnosti, obchodní nebo podnikatelské informace, obchodní management a podnikové poradenství, obchodní nebo podnikatelský průzkum, předvádění zboží, průzkum trhu; (37) stavebnictví, zednické služby, opravy, instalační služby; (39) doprava, balení a skladování zboží, organizování cest, silniční motorová doprava nákladní, silniční motorová doprava osobní.

- (730) **JANČA elektro s. r. o.**, Krhová 549, Valašské Meziříčí, Česká republika  
(740) Ing. Pavel Nádvořník, Sokola Tůmy 1, Ostrava - Hulváky

**O 192725**

- (220) 12.06.2003  
(320) 12.06.2003  
(511) 16, 33, 35  
(540)



(510) (16) plastové nosiče na propagační materiály (desky z plastu); (33) alkoholické nápoje (s výjimkou pív); (35) zprostředkování obchodní činnosti, marketingová činnost, poradenská činnost v marketingu.

- (730) **NEUBERT marketing & Company s.r.o.**, Pražská 92, Vráž, Česká republika  
(740) Ing. Vlasta Sedláčková, PROPATENT, Ke Kateřinkám 1393, Praha 4

**O 192752**

- (220) 13.06.2003  
(320) 13.06.2003  
(511) 6, 7, 8, 10, 40  
(540)

**ROSTRA**

(510) (6) vstříkovací formy, přesné strojní díly; (7) jednoúčelové stroje; (8) nástroje střížné, ohýbací a postupové, nástroje pro lisování plechových dílců, přípravky; (10) chirurgické nástroje, chirurgický nástroj-zevní fixátor; (40) zpracování kovů, zpracování plastů, montáž přesných strojních dílů na zakázku, stavba jednoúčelových strojů na zakázku, stavba chirurgických nástrojů na zakázku, zejména stavba chirurgického nástroje - zevní fixátor.

- (730) **ROSTRA s. r. o.**, Příkop 2a, Brno, Česká republika  
(740) Ing. Javoříková Jarmila, Louky 304 (objekt TRIMILLU), Zlín 4

**O 192789**

- (220) 13.06.2003  
(320) 13.06.2003

- (511) 43  
(540)

**pique-nique**

- (510) (43) služby zajišťující stravování a nápoje, dočasné ubytování.  
(730) **SLAVIA Real Estate s.r.o.**, Klikatá 13/353, Praha 5, Česká republika  
(740) Mgr. Tomáš Kaplan, advokát, Václavské náměstí 47, Praha 1

**O 192792**

- (220) 13.06.2003  
(320) 13.06.2003  
(511) 9, 16, 35, 41  
(540)

**bravo @ europress.cz**

(510) (9) nosiče informací, zejména se záznamem obrazu a zvuku - data, databáze a jiné informační produkty na magnetických nosičích a v elektronických, datových, informačních a telekomunikačních sítích - multimediální aplikace, zejména elektronické časopisy, elektronická periodika a knihy v elektronické podobě, software pro počítače; (16) tiskoviny všeho druhu, periodický a neperiodický tisk, zejména časopisy, noviny, knihy, prospekty, plakáty, fotografie, pohlednice, dopisnice, dopisní papíry, kalendáře, knihařské výrobky, propagační materiály a předměty z papíru, zejména letáky, brožury, obtisky, obalový materiál z papíru a plastických hmot, tiskařské typy a štočky, ozdobné a propagační předměty z papíru; (35) reklamní, inzertní a propagační činnost, informační servis a poradenské služby v obchodě, pořádání reklamních a obchodních výstav a předváděcích akcí zboží a služeb, včetně distribuce zboží k reklamním účelům, zprostředkovatelské služby v oblasti obchodu, obchodní služby v oboru polygrafie, průzkum trhu a marketing, obchodní zastoupení tuzemských a zahraničních firem, rozmnožovací služby; (41) nakladatelská a vydavatelská činnost v oboru zábavních, odborných, zpravodajských a vzdělávacích tiskovin, publikací, zpráv a informací, zvukových, textových a audiovizuálních nosičů, včetně multimediálních aplikací - produkční a agenturní činnost v oblasti zábavy, kultury a výchovy, pořádání zábavních soutěží, zájmových klubů a společenských akcí, pořádání společenských módních přehlídek, informační, konzultační, obstaravatelské a zprostředkovatelské služby v oboru nakladatelské a vydavatelské činnosti a produkční a agenturní činnosti v oblasti zábavy, kultury a výchovy.

- (730) **Europress, k. s.**, Viktora Huga 6, Praha 5, Česká republika  
(740) Mgr. Machatová Marcela, patentový zástupce, DMH-patentová a známková kancelář, Pospíšilova 2, Praha 3

**O 192804**

- (220) 16.06.2003  
(320) 16.06.2003  
(511) 21, 35, 40  
(540)



(510) (21) sklo a skleněné výrobky strojně a ručně vyráběné zahrnuté do tř. 21, skleničky, pohárky, umělecké předměty ze skla, suvenýry ze skla, upomínkové předměty ze skla; (35) zprostředkovatelská činnost v oblasti obchodu se

sklářskými výrobky; (40) dekorace skleněných výrobků, (540)  
ruční výroba sklářských výrobků.

(730) **W.B.F.STUDIO, s.r.o.**, Huštěnovice 365, Česká  
republika

(740) Ing. Kučera Zdeněk, Padělký 548 (P.O.BOX 92), Slušovice

(210) **O 192841**

(220) 16.06.2003

(320) 16.06.2003

(511) 9, 16, 41

(540)

**MOJE  
GENERACE**

(510) (9) časopis v elektronické podobě; (16) tisková forma  
časopisu; (41) vydavatelská a nakladatelská činnost časopisu.

(730) **Marta Csontosová**, Bělohorská 1673/68, Praha 6,  
Česká republika

(210) **O 192843**

(220) 16.06.2003

(320) 16.06.2003

(511) 9, 12, 25, 28

(540)



(510) (9) brýle, ochranné přilby; (12) jízdní kola, včetně  
náhradních dílů a doplňků zahrnutých ve třídě 12; (25)  
oblečení, obuv, pokrývky hlavy; (28) statická kola,  
rotopedy.

(730) **PROGRESS CYCLE, a. s.**, V náklích 7, Praha 4,  
Česká republika

(740) JUDr. Rott Vladimír, Rott, Růžička a Guttman, patentová,  
známková a právní kancelář, Nad Štolou 12, Praha 7

(210) **O 192844**

(220) 16.06.2003

(320) 16.06.2003

(511) 19, 27

(540)

**SHAW**

(510) (19) podlahoviny; (27) koberce a předložky.

(730) **Shaw Industries Group, Inc.**, 616 East Walnut  
Avenue, P.O.Drawer 2128, Dalton, Spojené státy  
americké, Georgia

(740) JUDr. Rott Vladimír, Rott, Růžička a Guttman, patentová,  
známková a právní kancelář, Nad Štolou 12, Praha 7

(210) **O 192845**

(220) 16.06.2003

(320) 16.06.2003

(511) 14

**EXIT**

(510) (14) náramkové hodinky, hodiny, budíky, pásky,  
chronometrické přístroje, hodinářské potřeby a náhradní  
díly k nim.

(730) **TITAN spol. s r. o.**, Skryšovská 449, Pelhřimov,  
Česká republika

(740) JUDr. Rott Vladimír, Rott, Růžička a Guttman, patentová,  
známková a právní kancelář, Nad Štolou 12, Praha 7

(210) **O 192874**

(220) 17.06.2003

(320) 17.06.2003

(511) 17, 36, 37, 40

(540)

**AZ PLASTIK**

(510) (17) plastické hmoty polozpracované, výrobky z gumy a  
kaučuku v rámci této třídy, izolační materiály; (36) správa  
a pronájem budov a nebytových prostor; (37) stavební  
činnost - provádění staveb včetně jejich změn, udržovacích  
prací na nich a jejich odstraňování, instalace a opravy  
elektrických strojů a přístrojů; (40) zpracování a úprava  
plastů.

(730) **AZ Plastik, spol. s r.o.**, V háji 30/1069, Praha 7,  
Česká republika

(740) Ing. Střelák Jiří, Pařížská 17, Praha 1

(210) **O 192875**

(220) 17.06.2003

(320) 17.06.2003

(511) 16, 36

(540)

**Allianz**

**Globalinvest**

(510) (16) tiskoviny, publikace, brožury, kalendáře; (36)  
pojišťovací činnost, zajišťovací činnost, činnosti související  
s pojišťovací a zajišťovací činností, zprostředkovatelská  
činnost v pojišťovnictví.

(730) **Allianz pojišťovna, a.s.**, Římská 103/12, Praha 2,  
Česká republika

(210) **O 192876**

(220) 17.06.2003

(320) 17.06.2003

(511) 16, 36

(540)

**Allianz**

**Rentinvest**

- (510) (16) tiskoviny, publikace, brožury, kalendáře; (36) pojišťovací činnost, zajišťovací činnost, činnosti související s pojišťovací a zajišťovací činností, zprostředkovatelská činnost v pojišťovnictví.  
 (730) **Allianz pojišťovna, a.s.**, Římská 103/12, Praha 2, Česká republika



- (210) **O 192877**  
 (220) 17.06.2003  
 (320) 17.06.2003  
 (511) 16, 36  
 (540)

**Allianz**   
 Juniorinvest

- (510) (16) tiskoviny, publikace, brožury, kalendáře; (36) pojišťovací činnost, zajišťovací činnost, činnosti související s pojišťovací a zajišťovací činností, zprostředkovatelská činnost v pojišťovnictví.  
 (730) **Allianz pojišťovna, a.s.**, Římská 103/12, Praha 2, Česká republika

- (510) (24) tkaniny a textilní výrobky, které nejsou uvedeny v jiných třídách, pokrývky ložní a ubrusy; (25) oděvy, obuv, kloboučnické zboží.  
 (730) **VICINITEX s.r.o.**, Skalní 968/7, Praha 5, Česká republika  
 (740) JUDr. Jaroslav Polanský, Elišky Peškové 15, Praha 5

- (210) **O 192885**  
 (220) 17.06.2003  
 (320) 23.12.2002  
 (511) 9  
 (540)

**ILIFE**

- (510) (9) počítačový software pro využití při vytváření, stahování, přenosu, přijímání, upravování, extrahování, kódování, dekódování, přehrávání, ukládání a uspořádání audio, video a statických vyobrazení, počítačový software pro vytváření DVD.  
 (730) **Apple Computer, Inc.**, 1 Infinite Loop, Cupertino, Spojené státy americké, California  
 (740) Mgr. Řehák David, advokát, Zeiner & Zeiner v.o.s., Maiselova 15, Praha 1

- (210) **O 192878**  
 (220) 17.06.2003  
 (320) 17.06.2003  
 (511) 16, 36  
 (540)

**Allianz**   
 Studentinvest

- (510) (16) tiskoviny, publikace, brožury, kalendáře; (36) pojišťovací činnost, zajišťovací činnost, činnosti související s pojišťovací a zajišťovací činností, zprostředkovatelská činnost v pojišťovnictví.  
 (730) **Allianz pojišťovna, a.s.**, Římská 103/12, Praha 2, Česká republika

- (210) **O 192886**  
 (220) 17.06.2003  
 (320) 17.06.2003  
 (511) 3, 5, 25  
 (540)

**SOVA**

- (510) (3) přípravky prací a bělicí, čistící, lešticí, odmašťovací, mýdlo, výrobky kosmetické, zejména krémy, tělová mléka, výrobky voňavkářské, zejména parfémy, toaletní vody, éterické oleje, vodičky a barvy na vlasy, zubní pasty, ústní vody a prášky na zuby, osobní a ústní deodoranty, vlasové přípravky; (5) výrobky veterinářské, výrobky hygienické, např. kalhotky, ubrousky, vložky, vata, tampony, výrobky dietetické pro děti a nemocné, výrobky chemické pro účely lékařské, multivitaminové přípravky a nápoje pro léčebné účely, potravinové doplňky k léčebným účelům, posilující a podpůrné minerální látky a vitamíny k léčebným účelům, náplasti, obvazový materiál, prostředky dezinfekční, k hubení rostlinných a živočišných škůdců, antiparazitní látky; (25) oděvy, obuv, trepky, plavky, spodní prádlo.  
 (730) **PHARMA UNITED INC.**, 255 Keele St., Toronto, Ontario, Kanada  
 (740) Dipl. Ing. Jiří Chlustina, Unipatent, Jana Masaryka 43-47, Praha 2

- (210) **O 192881**  
 (220) 17.06.2003  
 (320) 17.06.2003  
 (511) 24, 25  
 (540)



- (510) (24) tkaniny a textilní výrobky, které nejsou uvedeny v jiných třídách, pokrývky ložní a ubrusy; (25) oděvy, obuv, kloboučnické zboží.  
 (730) **VICINITEX s.r.o.**, Skalní 968/7, Praha 5, Česká republika  
 (740) JUDr. Jaroslav Polanský, Elišky Peškové 15, Praha 5

- (210) **O 192899**  
 (220) 18.06.2003  
 (320) 18.06.2003  
 (511) 9, 37

- (210) **O 192882**  
 (220) 17.06.2003  
 (320) 17.06.2003  
 (511) 24, 25

(540)



- (510) (9) počítače, software; (37) instalace a oprava počítačů.  
 (730) **Miroslav Veselý**, Jiráskova 93, Jičín, Česká republika

(210) **O 192900**

- (220) 18.06.2003  
 (320) 18.06.2003  
 (511) 9, 37  
 (540)

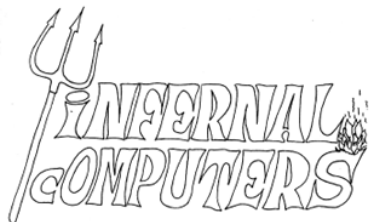

- (510) (9) počítače, software; (37) instalace a oprava počítačů.  
 (730) **Miroslav Veselý**, Jiráskova 93, Jičín, Česká republika

(210) **O 192913**

- (220) 18.06.2003  
 (320) 18.06.2003  
 (511) 6, 11, 16, 18, 19, 20, 21, 24, 25, 26, 27, 28, 35  
 (540)

## MÖBELIX

- (510) (6) zámečnické zboží a drobné železářství, zboží z kovu obsažené ve třídě 6; (11) osvětlovací přístroje, přístroje k vaření, chlazení, sušení, větrání a sanitární zařízení; (16) papír, lepenka (karton) a zboží z těchto materiálů obsažené ve třídě 16; (18) kůže a imitace kůže a zboží z těchto materiálů obsažené ve třídě 18, kožky a kožešiny, cestovní a ruční kufříky, deštníky, slunečníky a vycházkové hole; (19) stavební materiály (s výjimkou materiálů z kovu), stavby přepravní (s výjimkou z kovových materiálů); (20) nábytek, zrcadla, rámy, zboží obsažené ve třídě 20 ze dřeva, korku, trubek, rohoží, proutí, rohoviny, kostí, slonoviny, rybích kostí, želvoviny, jantaru, perleti, mořské houby a z jejich náhradních materiálů nebo umělých hmot; (21) přístroje a zásobníky pro domácnosti a kuchyně (ne z ušlechtilých ocelí nebo plátovaných kovů), neopracované nebo částečně opracované sklo (s výjimkou stavebního skla), skleněné zboží, porcelán a pórovina obsažené ve třídě 21; (24) véby a textilní zboží obsažené ve třídě 24, prostěradla a ubrusy; (25) oděvy, obuvnické zboží, pokrývky hlavy; (26) jehlice a háčky, stuhy a šňůrové stuhy, umělé květiny; (27) koberce, podnožky, rohože, linoleum nebo jiné podlahové krytiny, tapety (s vyloučením textilních materiálů); (28) hry, hračky, cvičební a sportovní předměty obsažené ve třídě 28, vánoční ozdoby; (35) reklama.

- (730) **Eurobyt ČR s. r. o.**, Strakonická 1287, České Budějovice, Česká republika  
 (740) Patentservis Praha a.s., Jivenská 1273/1, Praha 4

(210) **O 192930**

- (220) 18.06.2003  
 (320) 18.06.2003  
 (511) 6, 16, 20, 35, 36, 41

(540)

## CHRISTIE'S

- (510) (6) umělecká díla z obecných kovů, busty z obecných kovů, sochy a sošky z obecných kovů, kovové pamětní desky, kovové korouhvičky, kovové kování na vycházkové hole, kovové pokladničky, drobné kovové zboží, kovové krabice, alpaka, kovové registrační značky, kovové identifikační štítky, kovové uzávěry láhví, kovové zámky; (16) držáky na psací potřeby, globusy, kancelářské potřeby, pečeti, potřeby na psaní, psací stroje, maliřské stojany, těžítka; (20) bambus, busty, sochy, figurky a umělecká díla ze dřeva, vosku, sádry nebo z umělých hmot, dekorativní předměty (přenosné), kazety, kolébky, komody, kabinety, truhly, hrací a psací stoly, rámy na obrazy, nábytek, zrcadla, želvovina, korál, výrobky nejmenované v jiných třídách ze dřeva, z rohu, kostí, slonoviny, z kostic, želvoviny, jantaru, perleti, mořské pěny, náhražky všech těchto materiálů nebo náhražky z plastických hmot; (35) zprostředkování obchodu; (36) zastavárenská činnost; (41) služby překladatelské a tlumočnické, tlumočení simultativní, doprovodné, konsekutivní, tlumočení po telefonu, pořizování oficiálních překladů a překladů notářsky ověřených, překlady videokazet, překlady software.

- (730) **CHRISTIE'S Czech Republic, s.r.o.**, U gymnázia 1/1982, Praha 4, Česká republika

(210) **O 192971**

- (220) 19.06.2003  
 (320) 19.06.2003  
 (511) 12  
 (540)

## MARATHON

- (510) (12) jízdní kola všeho druhu.  
 (730) **PROGRESS CYCLE, a. s.**, V náklích 7, Praha 4, Česká republika  
 (740) JUDr. Rott Vladimír, Rott, Růžička a Guttman, patentová, známková a právní kancelář, Nad Štolou 12, Praha 7

(210) **O 192972**

- (220) 19.06.2003  
 (320) 19.06.2003  
 (511) 12  
 (540)

## MANIAX

- (510) (12) jízdní kola všeho druhu.  
 (730) **PROGRESS CYCLE, a. s.**, V náklích 7, Praha 4, Česká republika  
 (740) JUDr. Rott Vladimír, Rott, Růžička a Guttman, patentová, známková a právní kancelář, Nad Štolou 12, Praha 7

(210) **O 192974**

- (220) 19.06.2003  
 (320) 19.06.2003  
 (511) 12  
 (540)

## DURANGO

- (510) (12) jízdní kola všeho druhu.  
 (730) **PROGRESS CYCLE, a. s.**, V náklích 7, Praha 4, Česká republika  
 (740) JUDr. Rott Vladimír, Rott, Růžička a Guttman, patentová, známková a právní kancelář, Nad Štolou 12, Praha 7

(210) **O 192975**

- (220) 19.06.2003  
 (320) 19.06.2003  
 (511) 12  
 (540)

## MERCURY

- (510) (12) jízdní kola všeho druhu.  
 (730) **PROGRESS CYCLE, a. s.**, V náklích 7, Praha 4, Česká republika  
 (740) JUDr. Rott Vladimír, Rott, Růžička a Guttman, patentová, známková a právní kancelář, Nad Štolou 12, Praha 7

- (210) **O 192979**  
 (220) 20.06.2003  
 (320) 20.06.2003  
 (511) 29, 30, 35, 43  
 (540)



- (510) (29) výrobky mléčného původu; (30) potraviny a nápoje v rámci této třídy zejména káva, čaj, chléb, pečivo, zmrzlina, cukrovinky; (35) zprostředkovatelské služby v oblasti obchodu; (43) služby zajišťující stravování.  
 (730) **Aleš Kodat**, Nad Bořislavkou 14, Praha 6 - Dejvice, Česká republika

- (210) **O 192980**  
 (220) 20.06.2003  
 (320) 20.06.2003  
 (511) 16, 21, 30  
 (540)



- (510) (16) papírové rozetky - podložky pod kávové hrnky, papírové ubrousky, obaly na cukr papírové, obaly na cukr z plastické hmoty, obaly papírové - ochranné, prodejní obaly na balení kávy z plastických hmot; (21) porcelánové hrnky, talířky a servisy; (30) káva, kávová zrna, kávoviny a jejich směsi, káva instantní, kávovinové náhražky, čaj sypaný, v nálevových sáčcích a instantní.  
 (730) **Balírný obchodu Praha a. s.**, Drahobejlova 2215/6, Praha 9, Česká republika  
 (740) Effmert Jiří, Halasova 314a, Říčany

- (210) **O 192981**  
 (220) 20.06.2003  
 (320) 20.06.2003  
 (511) 9, 28  
 (540)

## PEG PEREGO

- (510) (9) přilby ochranné zejména pro děti, odrazové nášivky na oděvy zejména pro děti; (28) hračky, zejména dětská vozidla, dětská šlapací autíčka a autíčka na elektrický pohon, dětské traktory a příslušenství k dětským vozidlům.  
 (730) **ing. Stanislav Svítok**, Náměstí Arnošta z Pardubic 38, Český Brod, Česká republika  
 (740) Effmert Jiří, Halasova 314a, Říčany

- (210) **O 192982**  
 (220) 20.06.2003  
 (320) 20.05.2003

- (511) 29  
 (540)

## OPTIMUS

- (510) (29) mléko, sýry a mléčné výrobky.  
 (730) **BONGRAIN S.A.**, 42 rue Rieussec, 78220 VIROFLAY, Francie  
 (740) Ing. František Kania, Mendlovo nám. 1a, Brno

- (210) **O 192983**  
 (220) 20.06.2003  
 (320) 20.06.2003  
 (511) 35, 37, 41, 42  
 (540)



- (510) (35) pomoc při provozu a řízení podniku, pomoc při provozování obchodu a obchodní činnosti, přeskupování různých výrobků; (37) stavebnictví, opravy, údržby, instalační služby; (41) výchova, vzdělávání, sportovní a kulturní aktivity; (42) vědecké a technologické služby, průmyslové analýzy a výzkum, služby techniků, kteří provádějí vyhodnocení, odhady, výzkumy, posudky v oblasti vědy a techniky.  
 (590) Barevná  
 (730) **AZAS INVEST s.r.o.**, Kotršova 4, Opava, Česká republika

- (210) **O 192985**  
 (220) 20.06.2003  
 (320) 20.06.2003  
 (511) 35, 36, 42  
 (540)

## TERRINVEST

- (510) (35) propagační činnost, reklama, pomoc při řízení obchodní činnosti, obchodní administrativa, kancelářské práce; (36) služby finanční, finanční poradenství, pojištění, služby nemovitostní (realitní činnost), správa budov, nemovitého majetku; (42) návrh a vývoj počítačového software.  
 (730) **TERRINVEST s.r.o.**, Příšovice 177, Česká republika  
 (740) Kolátor Kamil, Lučanská 5, Jablonec nad Nisou

- (210) **O 192988**  
 (220) 20.06.2003  
 (320) 20.06.2003  
 (511) 33  
 (540)



- (510) (33) vína, lihoviny, trestí a výtazky alkoholické z bylin.  
 (730) **Pastorek Libor**, Hodoňovice 193, Česká republika

- (210) **O 193001**  
 (220) 20.06.2003  
 (320) 20.06.2003  
 (511) 6, 9, 19, 20, 24

(540)

**WINDEK**

(510) (6) kovové stavební materiály, střešní konstrukce kovové, střešní krytina kovová, zejména ocelové desky a tašky, obklady stavební kovové, plechy, držadla kovová, kovové podpěry, komíny kovové, kovové stojany a sloupy, kovové stavební prefabrikáty, výztuže stavební kovové, kovové potrubí pro ventilační a klimatizační zařízení, kovové konstrukce pevné a přenosné, kovové markýzy, římsy kovové, střešní okna kovová, žlaby okapní kovové; (9) elektrické a elektronické provozní nástroje a přístroje, zejména takové nástroje a přístroje dálkově řízené k otevírání a zavírání oken, sensory zejména sensory na déšť, vlhkost, teplotu, vítr a slunce k uvedení v činnost řečených provozních nástrojů a přístrojů, řídicí panely pro elektronickou kontrolu a provoz nástrojů a přístrojů, elektrické provozní zařízení pro regulaci a řízení vnitřních a vnějších zakrytí oken, částí a příslušenství (nezahrnutých v jiných třídách) pro veškeré vpředu uvedené zboží; (19) nekovový stavební materiál, zejména stavební prefabrikáty, okna, střešní okna, dveře, vzduchové výpustné ventily a kouřové ventily pro stavební účely, olemované rámy, sklo, včetně izolačního skla a okenního skla, panely, obložení zdi ze dřeva, s napodobením dřeva a z plastických hmot, skleněné střechy, krytiny a krytinové prvky, okenice, rolety, žaluzie, části a příslušenství uvedených výrobků v rámci této třídy; (20) svinovací žaluzie vnitřní ze dřeva a netextilních plastických materiálů; (24) svinovací žaluzie a rolety z textilních materiálů pro střešní a stropní okna v rámci této třídy.

(590) Barevná

(730) **DEKTRADE a.s.**, Tiskařská 10/257, Praha 10, Česká republika(210) **O 193006**

(220) 20.06.2003

(320) 20.06.2003

(511) 7, 16, 17, 37

(540)

**TECHNOPACK**

(510) (7) stroje, strojní zařízení a jejich součásti pro různá odvětví průmyslu spadající do této třídy, zejména pro obalovou a tiskařskou techniku, motory a jejich součásti ne pro pozemní vozidla; (16) papír a výrobky z papíru uvedené v této třídě, karton a kartonážní výrobky, lepenka a výrobky z lepenky, obaly, fólie, pytle, sáčky a odnosné tašky z PE, LD PE, PP nebo jiných plastických hmot pro balení, psací a školní potřeby, fotografie, štočky pro tiskárny; (17) polotovary z plastických hmot, výrobky z gumy a kaučuku v rámci této třídy, izolační materiály; (37) servis, opravy, instalace strojů a strojního zařízení, zejména strojů pro obalovou techniku.

(730) **TECHNOPACK s.r.o.**, Tichá 14, Jablonec nad Nisou, Česká republika

(740) Ing. Střelák Jiří, Pařížská 17, Praha 1

(210) **O 193008**

(220) 20.06.2003

(320) 20.06.2003

(511) 16, 29, 30

(540)



(510) (16) papírové a kartonážní obaly na mlékárenské výrobky; (29) mlékárenské výrobky, především másla, zejména pomazánková másla; (30) mražené mléčné a smetanové pomazánkové krémy.

(730) **Choceňská mlékárna s.r.o.**, Kollárova 481, Choceň, Česká republika

(740) JUDr. Aleš Zábrš, advokát a patentový zástupce, Na Beránce 2, Praha 6

(210) **O 193009**

(220) 20.06.2003

(320) 20.06.2003

(511) 5, 32, 35

(540)

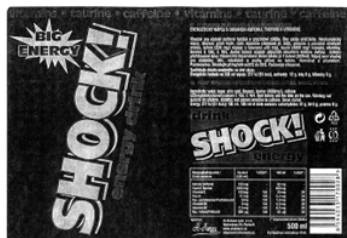

(510) (5) nápoje pro léčebné účely, zejména s obsahem lecitinu, vitamínů a jiných posilujících látek, potraviny a jiné dietetické výrobky pro léčebné účely, posilující a povzbuzující prostředky pro léčebné účely, nutriční doplňky pro léčebné účely; (32) iontové a energetické nápoje, vody minerální (přírodní nebo umělé), šumivé nápoje a jiné nealkoholické nápoje, ovocné a zeleninové nápoje a šťávy občerstvující, sirupy a jiné přípravky k výrobě nápojů, pivo, lehká piva a ležáky; (35) inzertní, reklamní a propagační činnost, obstaravatelská a zprostředkovatelská činnost v oblasti obchodu, poskytování pomoci při provozu obchodu, marketing, administrativní práce.

(730) **Al-Namura, spol. s r.o.**, Václavkova 28, Praha 6, Česká republika

(740) JUDr. Aleš Zábrš, advokát a patentový zástupce, Na Beránce 2, Praha 6

(210) **O 193013**

(220) 20.06.2003

(320) 20.06.2003

(511) 18, 25

(540)



(510) (18) kabelky, pásky (kožené), cestovní tašky, kufry; (25) obuv.

(730) **Zyüp Soydan**, Pod Hrázi 136, Praha 8, Česká republika(210) **O 193015**

(220) 20.06.2003



- (320) 20.06.2003  
 (511) 2, 3, 5, 8, 9, 16, 21, 28, 29, 30, 31, 32, 33, 34, 35, 43  
 (540)

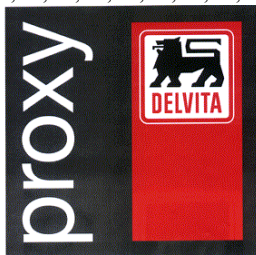

- (510) (2) barvy, fermeže, laky, ochranné výrobky proti korozi kovu a hnilobě dřeva, barviva, mořidla, přírodní pryskyřice v surovém stavu, kovy listkové a práškové pro malíře, dekoratéry a umělce; (3) přípravky bělicí a jiné prací prostředky, přípravky k čištění, leštění, odmašťování a broušení, mýdla, výrobky voňavkářské, éterické oleje, kosmetické výrobky všeho druhu, prostředky k ošetření vlasů a vlasové vodičky, zubní pasty a jiné prostředky k ošetření chrupu a dutiny ústní; (5) výrobky farmaceutické včetně vitamínových preparátů, medicínálních čajů a vín, hygienické výrobky a potřeby, výrobky dietetické pro léčebné účely, potraviny pro batolata, výrobky zdravotnické včetně náplastí a obvazového materiálu, desinfekční prostředky, fungicidy, prostředky k ničení plevele a k hubení živočišných škůdců (herbicidy a insekticidy); (8) ruční nástroje a nářadí k využití v domácnosti, nože, vidličky a lžice, nástroje na řezání a stříhání, holící soupravy; (9) přístroje pro záznam, přenos a reprodukci zvuku nebo obrazu, zvukové a zvukově obrazové záznamy, optické, digitální, magnetické nosiče záznamů, CD, DVD, audiokazety, videokazety, gramofonové desky, filmy, diapozitivy, baterie všeho druhu, kalkulátory, počítačový software a hardware, počítačové periférie a příslušenství, elektrické přístroje patřící do třídy 9 k využití v domácnosti, žehličky, vážící přístroje a zařízení, hasící přístroje, optické přístroje, dalekohledy, kontaktní čočky, brýle, obroučky, skla do brýlí; (16) papír a výrobky z papíru, lepenka a kartonážní výrobky, tiskoviny, časopisy, periodika, knihy, knihařské výrobky, fotografie, pohlednice, předtištěná přání a oznámení, kalendáře, mapy, alba, plakáty, papírmické zboží, lepidla kancelářská a pro domácnost, psací stroje a kancelářské potřeby (kromě nábytku), psací potřeby a náčiní, učební a školní potřeby a pomůcky (kromě přístrojů), obalový materiál z papíru i z plastických hmot; (21) náčiní a nádoby pro domácnost a kuchyni, hřebeny a mycí houby, kartáče a kartáčnický materiál, úklidové prostředky, pomůcky a potřeby k čištění, drátěnky, výrobky skleněné, porcelánové a kameninové nezařazené v jiných třídách; (28) hry, hračky, hrací karty, tělocvičné a sportovní potřeby, vánoční ozdoby; (29) maso, drůbež, zvěřina, ryby včetně měkkýšů a korýšů, masové výrobky všeho druhu včetně uzenin a masných konzerv, masové výtažky, konzervované, sušené či vařené ovoce a zelenina, želé, džemy a marmelády, vejce, mléko a jiné mlékárenské výrobky všeho druhu, jedlé oleje a tuky; (30) káva, čaj, kakao, cukr, rýže, tapioka, ságo, kávové náhražky, mouka a výrobky z obilnin, mšlí, těstoviny, chléb, pečivo, sušenky, suchary, koláče, jemné pečivo a cukrovinky, čokoláda, bonbóny, žvýkačky, cukrářské výrobky, zmrzlina, med, sirup z melasy, kvasnice, prášky do pečiva, sůl, hořčice, kečup, pepř, ocet, chuťové nálevy a omáčky, koření, led pro osvěžení; (31) výrobky zemědělské, zahradnické, lesnické a semena neobsažené v jiných třídách, živá zvířata, čerstvé ovoce a zelenina, brambory, osivo, semena a cibule, živé rostliny a přírodní květiny, přírodní vánoční stromky, krmiva pro zvířata, slad; (32) pivo, lehká piva a ležáky, nealkoholické nápoje všeho druhu, včetně pramenité vody, vody minerální přírodní i

strojené (obohacené minerály nebo jinými přísadami), šumivé nealkoholické nápoje, limonády, ovocné šťávy a koncentráty, sirupy a jiné přípravky k přípravě nápojů; (33) alkoholické nápoje všeho druhu (s výjimkou pív), jako jsou např. vína, aperitivy, lihoviny a kořalky všeho druhu, likéry včetně žaludečních likérů, destiláty včetně ovocných destilátů, alkoholové esence a extrakty; (34) tabák v surovém nebo zpracovaném stavu, cigarety, doutníky, kuřácké potřeby, kuřácké soupravy, zápalky, zapalovače; (35) inzertní a reklamní činnost, průzkum trhu a marketing, poskytování pomoci při řízení obchodu, obchodní administrativa, kancelářské práce; (43) občerstvení, stravovací služby, ubytovací služby.

- (590) Barevná  
 (730) **DELVITA, a. s.**, Za Panskou zahradou 1018, Rudná, Česká republika  
 (740) Turková Jana, ČERVENKA, KLEINTOVÁ, TURKOVÁ Patentová, známková a advokátní kancelář, Husinecká 11a, Praha 3

- (210) **O 193016**  
 (220) 20.06.2003  
 (320) 20.06.2003  
 (511) 2, 3, 5, 8, 9, 16, 21, 28, 29, 30, 31, 32, 33, 34, 35, 43  
 (540)

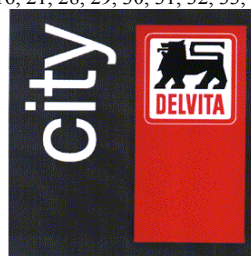

- (510) (2) barvy, fermeže, laky, ochranné výrobky proti korozi kovu a hnilobě dřeva, barviva, mořidla, přírodní pryskyřice v surovém stavu, kovy listkové a práškové pro malíře, dekoratéry a umělce; (3) přípravky bělicí a jiné prací prostředky, přípravky k čištění, leštění, odmašťování a broušení, mýdla, výrobky voňavkářské, éterické oleje, kosmetické výrobky všeho druhu, prostředky k ošetření vlasů a vlasové vodičky, zubní pasty a jiné prostředky k ošetření chrupu a dutiny ústní; (5) výrobky farmaceutické včetně vitamínových preparátů, medicínálních čajů a vín, hygienické výrobky a potřeby, výrobky dietetické pro léčebné účely, potraviny pro batolata, výrobky zdravotnické včetně náplastí a obvazového materiálu, desinfekční prostředky, fungicidy, prostředky k ničení plevele a k hubení živočišných škůdců (herbicidy a insekticidy); (8) ruční nástroje a nářadí k využití v domácnosti, nože, vidličky a lžice, nástroje na řezání a stříhání, holící soupravy; (9) přístroje pro záznam, přenos a reprodukci zvuku nebo obrazu, zvukové a zvukově obrazové záznamy, optické, digitální, magnetické nosiče záznamů, CD, DVD, audiokazety, videokazety, gramofonové desky, filmy, diapozitivy, baterie všeho druhu, kalkulátory, počítačový software a hardware, počítačové periférie a příslušenství, elektrické přístroje patřící do třídy 9 k využití v domácnosti, žehličky, vážící přístroje a zařízení, hasící přístroje, optické přístroje, dalekohledy, kontaktní čočky, brýle, obroučky, skla do brýlí; (16) papír a výrobky z papíru, lepenka a kartonážní výrobky, tiskoviny, časopisy, periodika, knihy, knihařské výrobky, fotografie, pohlednice, předtištěná přání a oznámení, kalendáře, mapy, alba, plakáty, papírmické zboží, lepidla kancelářská a pro domácnost, psací stroje a kancelářské potřeby (kromě nábytku), psací potřeby a náčiní, učební a školní potřeby a pomůcky (kromě přístrojů), obalový materiál z papíru i z plastických hmot; (21) náčiní a nádoby pro domácnost a kuchyni, hřebeny a

mycí houby, kartáče a kartáčnický materiál, úklidové prostředky, pomůcky a potřeby k čištění, drátěnky, výrobky skleněné, porcelánové a kameninové nezařazené v jiných třídách; (28) hry, hračky, hrací karty, tělocvičné a sportovní potřeby, vánoční ozdoby; (29) maso, drůbež, zvěřina, ryby včetně měkkýšů a korýšů, masové výrobky všeho druhu včetně uzenin a masných konzerv, masové výtahy, konzervované, sušené či vařené ovoce a zelenina, želé, džemy a marmelády, vejce, mléko a jiné mlékárenské výrobky všeho druhu, jedlé oleje a tuky; (30) káva, čaj, kakao, cukr, rýže, tapioka, ságo, kávové náhražky, mouka a výrobky z obilnin, müsli, těstoviny, chléb, pečivo, sušenky, suchary, koláče, jemné pečivo a cukrovinky, čokoláda, bonbóny, žvýkačky, cukrářské výrobky, zmrzlina, med, sirup z melasy, kvasnice, prášky do pečiva, sůl, hořčice, kečup, pepř, ocet, chuťové nálevy a omáčky, koření, led pro osvětlení; (31) výrobky zemědělské, zahradnické, lesnické a semena neobsažené v jiných třídách, živá zvířata, čerstvé ovoce a zelenina, brambory, osivo, semena a cibule, živé rostliny a přírodní květiny, přírodní vánoční stromky, krmiva pro zvířata, slad; (32) pivo, lehká piva a ležáky, nealkoholické nápoje všeho druhu, včetně pramenité vody, vody minerální přírodní i strojené (obohacené minerály nebo jinými přísadami), šumivé nealkoholické nápoje, limonády, ovocné šťávy a koncentráty, sirupy a jiné přípravky k přípravě nápojů; (33) alkoholické nápoje všeho druhu (s výjimkou pív), jako jsou např. vína, aperitivy, lihoviny a kořalky všeho druhu, likéry včetně žaludečních likérů, destiláty včetně ovocných destilátů, alkoholové esence a extrakty; (34) tabák v surovém nebo zpracovaném stavu, cigarety, doutníky, kuřácké potřeby, kuřácké soupravy, zápalky, zapalovače; (35) inzertní a reklamní činnost, průzkum trhu a marketing, poskytování pomoci při řízení obchodu, obchodní administrativa, kancelářské práce; (43) občerstvení, stravovací služby, ubytovací služby.

(590) Barevná

(730) **DELVITA, a. s.**, Za Panskou zahradou 1018, Rudná, Česká republika

(740) Turková Jana, ČERVENKA, KLEINTOVÁ, TURKOVÁ Patentová, známková a advokátní kancelář, Husinecká 11a, Praha 3

(210) **O 193019**

(220) 20.06.2003

(320) 20.06.2003

(511) 1, 3, 29, 31, 44

(540)



(510) (1) chemické výrobky pro potravinářský a kosmetický průmysl; (3) kosmetické výrobky; (29) jedlé rostlinné a živočišné oleje a tuky; (31) zemědělské a zahradnické produkty; (44) zemědělské a zahradnické služby.

(590) Barevná

(730) **IREL, spol. s r. o.**, Brožíkova 19, Brno, Česká republika

(740) JUDr. Rott Vladimír, Rott, Růžička a Guttman, patentová, známková a právní kancelář, Nad Štolou 12, Praha 7

(210) **O 193022**

(220) 20.06.2003

(320) 20.06.2003

(511) 4, 6, 10, 16, 19

(540)

## Ligma

(510) (4) svíčky gelové; (6) kovové stavební materiály patřící do této třídy (10) zdravotnické potřeby zařazené v této třídě; (16) školní a kancelářské potřeby; (19) nekovové stavební materiály patřící do této třídy.

(730) **LIGMA s. r. o.**, Vodní Vale 397, Litomyšl, Česká republika

(740) Ing. Smrčková Marie, patentový zástupce, Velflíkova 8, Praha 6

(210) **O 193024**

(220) 20.06.2003

(320) 20.06.2003

(511) 16, 41, 44

(540)

## CSGE

Česká Společnost Gynekologické Endoskopie a Pánevní Chirurgie  
Czech Society for Gynaecologic Endoscopy and Pelvic Surgery

(510) (16) časopisy, noviny, publikace, učební pomůcky, tiskoviny, samolepky, obtisky, plakáty, štíty vývěsní z papíru nebo lepenky, tiskopisy, lístky, formuláře, papír dopisní, známky (poštovní), psací potřeby, tužky, záložky do knih, vzorky biologické pro použití v mikroskopii (učební pomůcky), preparáty histologické (učební pomůcky), těžítka, sáčky jako obaly (z papíru nebo umělých hmot), razítka, praporečky (papírové); (41) knihy (vydávání), texty (zveřejňování), poskytování on-line elektronických publikací, informace o výchově a vzdělávání, výcvik instruktážní, vzdělávací informace, organizace a vedení symposií, organizace a vedení kongresů, organizace a vedení konferencí, organizace a vedení seminářů, organizace kulturních nebo vzdělávacích výstav, pořádání a řízení pracovních setkání, půjčování videopásek, nahrávání videopásek, výroba videofilmů, filmová tvorba, fotografování; (44) lékařské služby, pronajímání zdravotnických zařízení.

(730) **CSGE Česká společnost gynekologické endoskopie a pánevní chirurgie**, Roentgenova 2, Praha 5, Česká republika(210) **O 193032**

(220) 20.06.2003

(320) 20.06.2003

(511) 32

(540)



(510) (32) pivo.

(590) Barevná

(730) **Měšťanský pivovar Havlíčkův Brod, a.s.**, Dobrovského 2027, Havlíčkův Brod, Česká republika(210) **O 193056**

(220) 23.06.2003

(320) 23.06.2003

(511) 44

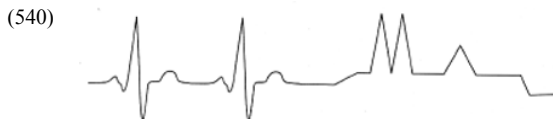

- (510) (44) zdravotní péče.  
 (730) **Zdravotnická záchranná služba hlavního města Prahy - územní středisko záchranné služby**, Korunní 98, Praha 10, Česká republika

- (210) **O 193062**  
 (220) 23.06.2003  
 (320) 23.06.2003  
 (511) 35, 41, 44  
 (540)



- (510) (35) poradenství pro rozvoj managementu; (41) vzdělávání se zaměřením na rozvoj osobnosti; (44) psychologické poradenství - duševní zdraví.  
 (730) **Iva Moravcová**, Ke Březině 123, Praha 4, Česká republika

- (210) **O 193063**  
 (220) 23.06.2003  
 (320) 23.06.2003  
 (511) 39, 41, 42  
 (540)

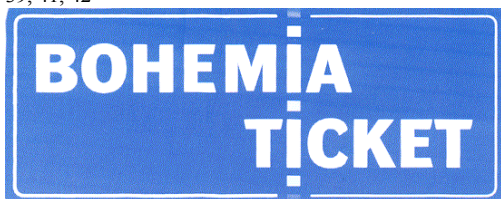

- (510) (39) cestovní agentura; (41) zprostředkovatelská a agenturní činnost v oblasti kultury, rezervace, distribuce a prodej vstupenek na kulturní akce prostřednictvím počítačové sítě on-line; (42) instalace počítačových programů pro rezervaci, distribuci a prodej vstupenek na kulturní akce (v rámci prodejní sítě).  
 (590) Barevná  
 (730) **Ing. Bedřich Plecháč**, Jivenská 1273/1, Praha 4, Česká republika  
 (740) Patentservis Praha a.s., Jivenská 1273/1, Praha 4

- (210) **O 193069**  
 (220) 24.06.2003  
 (320) 24.06.2003  
 (511) 39, 43  
 (540)



- (510) (39) organizování cest všemi dopravními prostředky, provoz cestovní kanceláře a cestovní agentury v rámci této třídy; (43) služby cestovní kanceláře, zajišťující ubytování v hotelích pro turisty v tuzemsku i v zahraničí.

- (730) **CzechoTours, spol. s r.o.**, Celetná 9, Praha 1, Česká republika

- (210) **O 193071**  
 (220) 24.06.2003  
 (320) 24.06.2003  
 (511) 7, 11, 21  
 (540)

## ULTIMATE CHOPPER

- (510) (7) elektromechanické spotřebiče pro domácnosti, elektrické přístroje pro sekání, drcení, mísení, míchání, hnětení, rozmačkávání, mletí, strouhání, šlehání, krájení, vmačkávání, rozměňování, emulgování potravin, pochutin, ovoce a zeleniny, elektrické otvárače a zavírače konzerv, sklenic a lahví, elektrické stroje, přístroje a nástroje k suchému, mokrému i parnímu čištění textilií včetně bytových, podlahovin, podlah všeho druhu a čalounění, vysavače, centrální vysavače, elektrické šampónovače a klepače podlahovin a textilií, stroje, přístroje a nástroje k suchému i mokrému odstraňování prachu, elektrické stroje, přístroje a nástroje určené k leštění, pastování a jiné impregnaci podlah všeho druhu, vše včetně příslušenství jako jsou zásobníky nečistot, zásobníky čistících prostředků, hadice a přídavné hubice různého tvaru a účelu, rozprašovače vůní a desinfekčních prostředků, prachové a antibakteriální filtry a podobně, žehličky, ždímačky, pračky; (11) zařízení a výrobky pro vaření, pečení, smažení, ohřívání, zejména elektrické pánve jednostranné i oboustranné, varné a grilovací desky včetně jejich kombinací, topinkovače, sendvičovače, toustovače, elektrické pečící formy a pečící pánve jednostranné i oboustranné, kontaktní grily a jejich kombinace, a to včetně náhradních dílů a příslušenství, klimatizační zařízení, stroje a přístroje na čištění vzduchu, odsavače par, ohřivače vzduchu, stroje a přístroje na chlazení vzduchu, ventilátory, vše včetně příslušenství jako jsou zásobníky nečistot, zásobníky čistících prostředků, rozprašovače vůní a desinfekčních prostředků, prachové a antibakteriální filtry a podobně, stroje a přístroje pro chlazení a mražení, přístroje pro výrobu páry, rošty na opékání masa; (21) drobné přenosné nástroje, náčiní a přípravky pro kuchyni a domácnost z plechu, hliníku, plastických a jiných hmot, malé přístroje na sekání, drcení, mísení, míchání, hnětení, rozmačkávání, mletí, strouhání, šlehání, krájení, vmačkávání, rozměňování, emulgování atp., patří do této třídy, přístroje, nástroje a potřeby na vaření, pečení a smažení jako pánve apod., čistící nástroje, klepače textilií a podlahovin, ruční šampónovače a vysavače, mechanické metly, mechanické odstraňovače nečistot, zvony k čištění odpadů, dávkovače, mýdelníky, přenosné vaničky, drátěnky, smetáky, lopatky, hadry na čištění a umývání, mycí houby, mopy, hygienické toaletní nádoby pro domácí zvířata, kartáčky a kartáče včetně elektrických, kromě kartáčů jako součástí strojů, neelektrické leštící stroje pro domácnost.

- (730) **WS International a.s.**, Perunská 2, Hodonín, Česká republika  
 (740) RNDr. Zdeňka Halaxová, TETRAPAT, Horní náměstí 7, Olomouc

- (210) **O 193077**  
 (220) 24.06.2003  
 (320) 24.06.2003  
 (511) 5, 30  
 (540)

## Zábrdovický chléb

- (510) (5) diabetický chléb; (30) pekařské výrobky, chléb.

- (730) **Hepek, s.r.o.**, Cejl 85/814, Brno, Česká republika  
 (740) JUDr. Miroslav Vítek, patentový zástupce, Neumannova 54, Brno

- (210) **O 193078**  
 (220) 24.06.2003  
 (320) 24.06.2003  
 (511) 16, 35  
 (540)

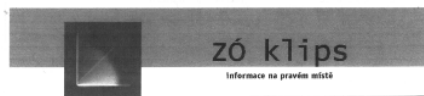

- (510) (16) výrobky z papíru v jiné třídě nezařazené, letáky, kalendáře, katalogy, fotografie, kancelářské výrobky v jiné třídě nezařazené, plastové nosiče na propagační tiskoviny (desky z plastu); (35) zprostředkování služeb v oblasti obchodu, marketingová činnost, poradenská činnost v marketingu.  
 (730) **NEUBERT MARKETING, Company s.r.o.**, Pražská 92, Vráž, Česká republika  
 (740) Ing. Vlasta Sedláčková, PROPATENT, Ke Kateřinkám 1393, Praha 4

- (210) **O 193080**  
 (220) 24.06.2003  
 (320) 24.06.2003  
 (511) 6, 17, 19, 20, 40  
 (540)



- (510) (6) kovové kování obsažené ve třídě 6, kovové kování pro nábytek, kovové rámy na okna a kovové kování na okna, kovové nádoby na skladování a přepravu, kovové pokladny a pokladničky, kovové roury, řetězy, trubky, zástěny, kovové výrobky i pro stavebnictví obsažené ve třídě 6; (17) drobné lisované výrobky z plastických hmot; (19) dlaždice a obkládačky nekovové, na podlahy i stěny, též i lisované z plastických hmot; (20) kovový nábytek, kovový koupelnový a zahradní nábytek, kovové kuchyně, kovové stoly, stolky, židle, poličky, stojany; (40) zámečnictví, spadající do této třídy, kovoobrábění, nástrojařství.  
 (730) **Kulhavý Stanislav**, Žampach 4, Jilové u Prahy, Česká republika  
 (740) Ing. Smrčková Marie, patentový zástupce, Velflíkova 8, Praha 6

- (210) **O 193082**  
 (220) 24.06.2003  
 (320) 24.06.2003  
 (511) 11, 17, 35, 40  
 (540)

## MOOS

- (510) (11) osvětlovací přístroje a zařízení jako např. osvětlovací trubice, prosvětlené panely, světelné atiky, neony, světelná písmena, nápisy a obrazy, světelná reklama, firemní štíty světelné, světelné závěsy; (17) polotovary z plastických hmot, jako např. tabule z plexiskla a polykarbonátu; (35) zprostředkovatelská, konzultační a poradenská činnost v oblasti obchodu, reklama, propagace, inserce a poskytování obchodních informací prostřednictvím všech druhů médií; (40) zpracování, úprava a oprava plastů a kovových materiálů jako např. ohýbání, lepení, leštění, lisování,

tváření za tepla i za studena, dělení, řezání, broušení, spojování, svařování.

- (730) **Ing. Jiří Moulík**, Osečany 20, Sedlčany, Česká republika  
 (740) Ing. Michal Jupa, patentový zástupce, Na Baních 1385, Praha 5 - Zbraslav

- (210) **O 193090**  
 (220) 24.06.2003  
 (320) 24.06.2003  
 (511) 6, 9, 17  
 (540)

## DUOFLEX

- (510) (6) pájecí materiál v ochranné trubce; (9) elektroinstalační materiál, zejména elektrické vodiče, spojky na elektrické kabely, svorky, konektory; (17) nekovové ohebné hadice.  
 (730) **VEIDEC s. r. o.**, Hradecká 537, Pardubice, Česká republika  
 (740) JUDr. Rott Vladimír, Rott, Růžička a Guttman, patentová, známková a právní kancelář, Nad Štolou 12, Praha 7

- (210) **O 193094**  
 (220) 24.06.2003  
 (320) 24.06.2003  
 (511) 1  
 (540)

## RUST SHOCK

- (510) (1) chemické přípravky na uvolňování zarezlých spojů.  
 (730) **VEIDEC s. r. o.**, Hradecká 537, Pardubice, Česká republika  
 (740) JUDr. Rott Vladimír, Rott, Růžička a Guttman, patentová, známková a právní kancelář, Nad Štolou 12, Praha 7

- (210) **O 193095**  
 (220) 24.06.2003  
 (320) 24.06.2003  
 (511) 1, 16, 17  
 (540)

## S BOND

- (510) (1) lepidla pro průmyslové účely, lepidla na obuv, lepidla, tmely, pojiva pro obkládačky; (16) lepidla pro kancelářské účely a pro domácnost; (17) těsnící tmely.  
 (730) **VEIDEC s. r. o.**, Hradecká 537, Pardubice, Česká republika  
 (740) JUDr. Rott Vladimír, Rott, Růžička a Guttman, patentová, známková a právní kancelář, Nad Štolou 12, Praha 7

- (210) **O 193116**  
 (220) 07.07.2003  
 (320) 07.07.2003  
 (511) 6, 37  
 (540)

ROSSMANN & NOVÁK



- (510) (6) kovové výrobky, jako lana, řetězy, třmeny, svěrky; (37) zámečnictví - servis a opravy.  
 (590) Barevná  
 (730) **Pronovo, s.r.o.**, Družstevní 9a, České Budějovice, Česká republika

- (210) **O 193126**  
 (220) 25.06.2003  
 (320) 25.06.2003  
 (511) 9, 16, 35, 38, 41

(540)



- (510) (9) veškeré nosiče informací v rozsahu třídy 9; (16) tiskoviny, periodické a neperiodické publikace, např. knihy a časopisy, katalogy, plakáty, fotografie, kalendáře, samolepky; (35) propagační, reklamní a inzertní činnost; (38) vysílání televizních programů; (41) tvorba televizních programů, výchovná a zábavní činnost, školení, kulturní a sportovní aktivity, soutěže pro veřejnost, vydavatelská a nakladatelská činnost, výroba audiovizuálních programů.
- (730) **Česká televize**, Na Hřebenech II., Praha 4 - Kavčí hory, Česká republika

(210) **O 193127**

(220) 25.06.2003

(320) 25.06.2003

(511) 9, 16, 35, 38, 41

(540)

### Četnické humoresky

- (510) (9) veškeré nosiče informací v rozsahu třídy 9; (16) tiskoviny, periodické a neperiodické publikace, např. knihy a časopisy, katalogy, plakáty, fotografie, kalendáře, samolepky; (35) propagační, reklamní a inzertní činnost; (38) vysílání televizních programů; (41) tvorba televizních programů, výchovná a zábavní činnost, školení, kulturní a sportovní aktivity, soutěže pro veřejnost, vydavatelská a nakladatelská činnost, výroba audiovizuálních programů.
- (730) **Česká televize**, Na Hřebenech II., Praha 4 - Kavčí hory, Česká republika

(210) **O 193155**

(220) 25.06.2003

(320) 25.06.2003

(511) 29, 30, 31, 43

(540)



- (510) (29) maso, ryby, drůbež, zvěřina, ovoce a zelenina, želé, džemy, mléko a mléčné výrobky, oleje a tuky jedlé; (30) mouka a přípravky z obilnin, chléb, pečivo, cukrovinky, med, koření; (31) čerstvé ovoce a zelenina, výrobky zemědělské, zahradnické, lesní, rostliny a přírodní květiny, krmivo pro zvířata; (43) služby zajišťující stravování a nápoje.
- (590) Barevná
- (730) **LOSICA s.r.o.**, Strojírenská 259, Praha 5 - Zličín, Česká republika

(210) **O 193156**

(220) 25.06.2003

(320) 25.06.2003

(511) 9

(540)



- (510) (9) kompaktní disky - nahratelné, kompaktní disky - přepsatelné, digitální univerzální disky - nahratelné, digitální univerzální disky - přepsatelné, digitální univerzální disky + nahratelné, digitální univerzální disky + přepsatelné, digitální univerzální disky - s pamětí s přímým přístupem, mini disky, magneto-optické (disky), kompaktní indexní štítky, programovatelné media štítky, bezpečnostní digitální karty, multimediální karty, paměťové karty, EZ jednotky, USB indexní jednotky, snímače karet, štítkové adaptéry, kompaktní disky - přepsatelné, s přepisovačem, digitální univerzální disky - přepsatelné, s přepisovačem, duplikátory, CD přehrávače, MP3 přehrávače, DVD přehrávače, DVD nahrávače, přenosné media přehrávače, inkoustové tiskárny.
- (730) **RITEK Corporation**, No. 42, Kuangfu N. Road, Hsin Chu Industrial Park, Taiwan
- (740) JUDr. Matějka Jan, Advokátní a patentová kancelář Čermák, Hořejš, Myslíl, Národní 32, Praha 1

(210) **O 193158**

(220) 25.06.2003

(320) 25.06.2003

(511) 30, 35, 41

(540)

### ZLATÉ PATŘÍ K DOMOVU

- (510) (30) pekařské výrobky, jemné pečivo, trvanlivé pečivo sladké i slané, cukrářské výrobky, kakaové, čokoládové, kávové a ovocné náplně, krémy a polevy, cukrovinky, výrobky z obilovin, cereální výrobky, mouka, cukr, káva, čaj, kakao, čokoláda, nápoje kávové, kakaové a čokoládové, zmrzlina, mražené krémy; (35) akviziční, marketingová, propagační, reklamní a inzertní činnost, poskytování obchodních informací, distribuce zboží k reklamním účelům, zejména v oblasti výrobků trvanlivého pečiva, organizování a pořádání soutěží na podporu prodeje výrobků trvanlivého pečiva; (41) výchovná a vzdělávací činnost, školení, kulturní a sportovní aktivity, pořádání soutěží pro veřejnost.
- (730) **Opavia-LU, a.s.**, Vinohradská 2828/151, Praha 3, Česká republika
- (740) Mgr. Žáková Marie, Lidická 51, Brno

(210) **O 193159**

(220) 25.06.2003

(320) 25.06.2003

(511) 30, 35, 41

(540)

### DISKO - ZATOČTE S NUDOU

- (510) (30) pekařské výrobky, jemné pečivo, trvanlivé pečivo sladké i slané, cukrářské výrobky, kakaové, čokoládové, kávové a ovocné náplně, krémy a polevy, cukrovinky, výrobky z obilovin, cereální výrobky, mouka, cukr, káva, čaj, kakao, čokoláda, nápoje kávové, kakaové a čokoládové, zmrzlina, mražené krémy; (35) akviziční, marketingová, propagační, reklamní a inzertní činnost, poskytování obchodních informací, distribuce zboží k reklamním účelům, zejména v oblasti výrobků trvanlivého

pečiva, organizování a pořádání soutěží na podporu prodeje výrobků trvanlivého pečiva; (41) výchovná a vzdělávací činnost, školení, kulturní a sportovní aktivity, pořádání soutěží pro veřejnost.

(730) **Opavia -LU, a.s.**, Vinohradská 2828/151, Praha 3, Česká republika

(740) Mgr. Žáková Marie, Lidická 51, Brno

(210) **O 193160**

(220) 25.06.2003

(320) 20.03.2003

(511) 3

(540) **COLGATE OXYGEN**

(510) (3) zubní pasty.

(730) **COLGATE-PALMOLIVE COMPANY, A Delaware Corporation**, 300 Park Avenue, New York, Spojené státy americké, New York

(740) JUDr. Traplová Jarmila, Advokátní a patentová kancelář Traplová, Hakr, Kubát, Přístavní 24, Praha 7

(210) **O 193161**

(220) 25.06.2003

(320) 20.03.2003

(511) 3

(540) **COLGATE PURE OXYGEN**

(510) (3) zubní pasty.

(730) **COLGATE-PALMOLIVE COMPANY**, 300 Park Avenue, New York, Spojené státy americké, New York

(740) JUDr. Traplová Jarmila, Advokátní a patentová kancelář Traplová, Hakr, Kubát, Přístavní 24, Praha 7

(210) **O 193162**

(220) 25.06.2003

(320) 25.06.2003

(511) 9

(540) **DMTECH**

(510) (9) přehrávače videodisků, přehrávače kompaktních disků, přehrávače digitálních univerzálních disků, zařízení pro nahrávání a přehrávání zvuku a videa, kompaktní disky a multimediální software zaznamenaný na CD-ROMech - vše pro hudbu a hry, počítačový hardware a počítačový software, počítačové operační programy pro přehrávače videodisků, přehrávače kompaktních disků a přehrávače digitálních univerzálních disků, mikroprocesory, centrální procesorové jednotky, televizní přístroje.

(730) **DM Technology Co., Ltd.**, 5th Floor, Mando Bldg.

730 Dang-Dong, Gunpo-Si, Kyunggi-Do, Jižní Korea

(740) JUDr. Traplová Jarmila, Advokátní a patentová kancelář Traplová, Hakr, Kubát, Přístavní 24, Praha 7

(210) **O 193163**

(220) 25.06.2003

(320) 25.06.2003

(511) 27

(540) **ECO SOLUTION Q**

(510) (27) koberce.

(730) **Shaw Industries Group, Inc.**, 616 East Walnut Avenue, P.O. Drawer 2128, Dalton, Spojené státy americké, Georgia

(740) JUDr. Rott Vladimír, Rott, Růžička a Guttmann, patentová, známková a právní kancelář, Nad Štolou 12, Praha 7

(210) **O 193164**

(220) 25.06.2003

(320) 25.06.2003

(511) 7, 42

(540)



(510) (7) stroje - systémy pro nános tavných lepidel; (42) příprava a vypracování technických návrhů pro strojírenské odvětví.

(730) **GLUEMATIC SYSTÉM s.r.o.**, Tovární 500, Žebrák, Česká republika

(210) **O 193165**

(220) 25.06.2003

(320) 25.06.2003

(511) 36, 41, 44

(540)



(510) (36) pojištění, služby finanční, služby peněžní, služby nemovitostní; (41) výchova, vzdělání, sportovní a kulturní aktivity; (44) lékařské služby, péče o hygienu a krásu osob.

(590) Barevná

(730) **Hutnická zaměstnanecká pojišťovna**, Jeremenkova 11, Ostrava 3, Česká republika

(210) **O 193166**

(220) 25.06.2003

(320) 25.06.2003

(511) 9, 16, 38

(540)

**ŠPEK**

(510) (9) nosiče informací všeho druhu, zvláště kompaktní a magnetické disky, zejména se záznamem software, zvuku a obrazu, elektronické publikace; (16) tiskoviny a polygrafické výrobky, zejména příručky a katalogy, studijní texty, časopisy, knihy, informační letáky a brožury; (38) šíření informací prostřednictvím informačních sítí, zejména internetu.

(730) **Ústav zemědělských a potravinářských informací**, Slezská 7, Praha 2, Česká republika

(740) Ing. Vithous Roman, Pavlíkova 605/12, Praha 4

(210) **O 193167**

(220) 25.06.2003

(320) 25.06.2003

(511) 36

(540)



(510) (36) realitní kanceláře.

(730) **GLOBAL CAPITAL s.r.o.**, Blanická 25, Praha 2 - Vinohrady, Česká republika

(210) **O 193168**

(220) 25.06.2003

(320) 25.06.2003

(511) 25

(540)



(510) (25) oděvy jako např. saka, bundy, kalhoty apod.

(730) **Ing. Jan Rechtenberg**, Elišky Krásnohorské 317, Frýdek Místek, Česká republika

(740) JUDr. Ivan Slavický, Na vyhlídce 47, Opava

(210) **O 193170**

(220) 25.06.2003

(320) 25.06.2003

(511) 25

(540)

**ERTEX**

(510) (25) oděvy jako např. saka, bundy, kalhoty apod.

(730) **Ing. Jan Rechtenberg**, Elišky Krásnohorské 317, Frýdek Místek, Česká republika

(740) JUDr. Ivan Slavický, Na vyhlídce 47, Opava

(210) **O 193172**

(220) 25.06.2003

(320) 25.06.2003

(511) 16, 18, 25, 35, 41

(540)

**HEAVEN OR HELL**

(510) (16) knihy, časopisy, učební pomůcky, informační a propagační tiskoviny periodické i neperiodické, propagační předměty charakteru výrobků z papíru a lepenky, nezařazených do jiných tříd, a též charakteru psacích a jiných kancelářských potřeb; (18) propagační předměty, zejména z kůže, tašky, deštníky, slunečníky; (25) oděvy, obuv, kloboučnické zboží, především pro výuku, provozování a propagování thajského boxu, podobných sportů a sebeobránných systémů; (35) propagační a pomocné služby pro vlastní obchodní a sportovní činnost i pro obchodní činnost jiných firem, propagační činnost pro bojové sporty a pro výcvik a soutěže v tomto oboru; (41) výuka thajského boxu a podobných sportů a sebeobránných systémů, včetně výuky trenérů, rozhodčích a pořadatelů, informační služby o thajském boxu a podobných sportech a sebeobránných systémech, včetně informačních služeb na internetu, tvorba a distribuce rozhlasových a televizních pořadů s tematikou thajského boxu a podobných sportů a sebeobránných systémů a rozhlasové a televizní pořady s touto tematikou, pořádání sportovních a tělovýchovných akcí.

(730) **Czech Muay-Thai Association**, Atletická 100/2, Praha 6, Česká republika

(740) Ing. Walter Jiří, Počernická 54, Praha 10

(210) **O 193190**

(220) 26.06.2003

(320) 26.06.2003

(511) 5, 33

(540)

**MINAPENT**

(510) (5) vitamínové a multivitamínové přípravky a nápoje, vitamíny a minerály a stopové prvky, výtažky z bylin a kombinované přípravky z vitamínů, minerálů a bylinných výtažků, potravinové doplňky obohacené vitamíny a/nebo minerály a/nebo stopovými prvky, vše na bázi přírodních produktů pro regeneraci a rekondici k léčebným účelům; (33) vína, lihoviny, likéry, lihové nápoje, trestí a výtažky alkoholické z bylin.

(730) **VALOSUN, spol. s r.o.**, Tišnovská 65, čp. 1442, Brno, Česká republika

(740) Ing. Dohnal Jiří, patentový zástupce, Nedbalova 29, Brno

(210) **O 193191**

(220) 26.06.2003

(320) 26.06.2003

(511) 5, 33

(540)

**VALOSTIM**

(510) (5) vitamínové a multivitamínové přípravky a nápoje, vitamíny a minerály a stopové prvky, výtažky z bylin a kombinované přípravky z vitamínů, minerálů a bylinných výtažků, potravinové doplňky obohacené vitamíny a/nebo minerály a/nebo stopovými prvky, vše na bázi přírodních produktů pro regeneraci a rekondici k léčebným účelům; (33) vína, lihoviny, likéry, lihové nápoje, trestí a výtažky alkoholické z bylin.

(730) **VALOSUN, spol. s r.o.**, Tišnovská 65, čp. 1442, Brno, Česká republika

(740) Ing. Dohnal Jiří, patentový zástupce, Nedbalova 29, Brno

(210) **O 193192**

(220) 26.06.2003

(320) 26.06.2003

(511) 5, 33

(540)



(510) (5) vitamínové a multivitamínové přípravky a nápoje, vitamíny a minerály a stopové prvky, výtažky z bylin a kombinované přípravky z vitamínů, minerálů a bylinných výtažků, potravinové doplňky obohacené vitamíny a/nebo minerály a/nebo stopovými prvky, vše na bázi přírodních produktů pro regeneraci a rekondici k léčebným účelům; (33) vína, lihoviny, likéry, lihové nápoje, trestí a výtažky alkoholické z bylin.

(730) **VALOSUN, spol. s r.o.**, Tišnovská 65, čp. 1442, Brno, Česká republika

(740) Ing. Dohnal Jiří, patentový zástupce, Nedbalova 29, Brno

(210) **O 193201**

(220) 26.06.2003

(320) 26.06.2003

(511) 35, 37  
(540)



- (510) (35) propagační činnost, reklama, pomoc při řízení obchodní činnosti, obchodní administrativita, kancelářské práce, dodavatelské služby pro třetí osoby, obchodní činnost (služby poradenství); (37) stavebnictví, opravy, instalační služby, budovy (utěšňování), sklady (stavby a opravy).
- (730) **HPS LOUNKY s. r. o.**, Loučky č. 2, Chodouny, Česká republika

(210) **O 193202**  
(220) 26.06.2003  
(320) 26.06.2003  
(511) 6, 19, 20, 22, 24, 37, 40  
(540)

### FRIPOS

- (510) (6) obecné kovy a jejich slitiny, kovové stavební materiály, kovové stavební materiály přenosné, kovové kabely a dráty neelektrické, kovové potřeby zámečnické a klempířské, kovové trubky, kovové výrobky, které nejsou uvedeny v jiných třídách, železářské zboží (drobné), popruhy (kovové) na manipulaci s břemeny, zámky visací, zámky (kovové) s výjimkou elektrických, lišty vodičí (kovové), lišty, latě (kovové), hřebíky, řetězy kovové, kovové rolety, žaluzie, markýzy, baldachýny garážová a průmyslová vrata, vjezdové brány, montované garáže, kovové brány, vrata, závory, zábrany, sloupky a ploty a jejich díly, stavební kování; (19) nekovové rolety, žaluzie, markýzy, baldachýny, garážová a průmyslová vrata, vjezdové brány, montované garáže; (20) vnitřní rolety, žaluzie a baldachýny; (22) lištové okenní žaluzie, markýzy z textilních a syntetických materiálů, sítě; (24) textilní rolety, sítě proti hmyzu; (37) montáž, servis a opravy, zejména výrobků uvedených ve třídách 06, 19 a 20; (40) opracování kovového materiálu, montáž materiálů na objednávku.
- (730) **Folta Radek**, Zašovská 175, Valašské Meziříčí, Česká republika
- (740) Ing. Jana Vandělíková, Bohemia Patent, Hradební 3, Praha 1

(210) **O 193205**  
(220) 26.06.2003  
(320) 13.10.2003  
(511) 30, 32, 33  
(540)



- (510) (30) káva, čaj, kakao, cukr, rýže, tapioka, ságo, kakaové náhražky, mouka a přípravky z obilnin, chléb, pečivo, cukrovinky, zmrzlina, droždí, prášky do těsta, sůl, hořčice, ocet, nálevy k ochucení, koření, led pro osvěžení; (32) piva, minerální vody, šumivé nápoje a jiné nápoje nealkoholické, nápoje a šťávy ovocné, sirupy a jiné přípravky k zhotovování nápojů; (33) alkoholické nápoje.
- (590) Barevná

(730) **PLUSMARK, s. r. o.**, Dobrá 461, Česká republika

(210) **O 193206**  
(220) 26.06.2003  
(320) 26.06.2003  
(511) 6, 8, 10, 16, 18, 21  
(540)

### Happy Bags

- (510) (6) alabal (hliníková fólie); (8) přibory plastové; (10) párátko na čištění uší; (16) sáčky jako obaly, sáčky na odpadky z papíru nebo umělých hmot, sáčky pro mikrovlnné trouby, pytlíky jako obaly (z papíru nebo umělých hmot), lepicí pásky, lepicí pásky pro kancelářské účely a pro použití v domácnosti, papírové pásky, papír balící, papír pergamenový, fólie hliníková na balení potravin, fólie z umělých hmot na balení; (18) tašky nákupní; (21) párátko, tácky papírové, tácky papírové na použití v domácnosti, talíře papírové.
- (730) **Šťastný a spol. s r.o.**, U Blaženky 23, Praha 5, Česká republika

(210) **O 193207**  
(220) 26.06.2003  
(320) 26.06.2003  
(511) 6, 8, 10, 16, 18, 21  
(540)



- (510) (6) alabal (hliníková fólie); (8) přibory plastové; (10) párátko na čištění uší; (16) sáčky jako obaly, sáčky na odpadky z papíru nebo umělých hmot, sáčky pro mikrovlnné trouby, pytlíky jako obaly (z papíru nebo umělých hmot), lepicí pásky, lepicí pásky pro kancelářské účely a pro použití v domácnosti, papírové pásky, papír balící, papír pergamenový, fólie hliníková na balení potravin, fólie z umělých hmot na balení; (18) tašky nákupní; (21) párátko, tácky papírové, tácky papírové na použití v domácnosti, talíře papírové.
- (730) **Šťastný a spol. s r.o.**, U Blaženky 23, Praha 5, Česká republika

(210) **O 193209**  
(220) 26.06.2003  
(320) 26.06.2003  
(511) 9, 35, 42  
(540)

### ALBERTINA

- (510) (9) zvukové, obrazové i kombinované záznamy ve formě disků, minidisků, pásků, čipů, kazet programové vybavení pro informační technologie, software a počítačové programy na magnetických a jiných nosičích týkající se převážně informatiky a firemního podnikání; (35) informační činnost týkající se zvláště obchodu, ekonomiky a výroby podnikatelské sféry, provádění analýz a prognóz pro obchod, ekonomiku a podnikatelskou sféru, inzertní, reklamní a propagační činnost a poskytování obchodních informací prostřednictvím všech druhů médií, obstaravatelská, zprostředkovatelská, konzultační a poradenská činnost v oblasti podnikatelské sféry, marketing, obchodní administrativita, pomoc při řízení obchodních činností, zahraničně obchodní činnost, pořádání komerčních a reklamních výstav; (42) tvorba



software, programátorské práce, vypracování programů pro hromadné zpracování dat, projektová řešení informačních technologií.

- (730) **Albertina data, s. r. o.**, Nad Botičem 593/8, Praha 10, Česká republika  
 (740) Ing. Vladimír Čmejla - LEGR PATENT patentový zástupce a soudní znalec, Rašínovo nábř. 54, Praha 2

- (210) **O 193211**  
 (220) 27.06.2003  
 (320) 27.06.2003  
 (511) 29, 30, 32, 33, 35, 41, 45  
 (540)

# SOR 32/X

- (510) (29) želatina jedlá; (30) cukrovinky ve formě tabletek a pastilek; (32) nealkoholické nápoje, minerální vody (nápoje); (33) víno; (35) vypracovávání hospodářských nebo ekonomických prognóz, informační činnost a poradenské služby v obchodě nebo podnikání, personální poradenství, obchodní nebo podnikatelský průzkum, styk s veřejností; (41) informace o výchově a vzdělávání, organizování a vedení seminářů, poradenství pro volbu povolání, pořádání a řízení pracovních setkání (školení), výchovně vzdělávací činnost, příprava a zveřejňování učebních textů, organizace a zajišťování zkoušení a přezkušování; (45) seznamovací služby.  
 (730) **NOEST s. r. o.**, Přívozska 703/10, Ostrava, Moravská Ostrava, Česká republika

- (210) **O 193212**  
 (220) 27.06.2003  
 (320) 27.06.2003  
 (511) 29, 30, 32, 33, 35, 41, 45  
 (540)

# SOR 32.X / INT

- (510) (29) želatina jedlá; (30) cukrovinky ve formě tabletek a pastilek; (32) nealkoholické nápoje, minerální vody (nápoje); (33) víno; (35) vypracovávání hospodářských nebo ekonomických prognóz, informační činnost a poradenské služby v obchodě nebo podnikání, personální poradenství, obchodní nebo podnikatelský průzkum, styk s veřejností; (41) informace o výchově a vzdělávání, organizování a vedení seminářů, poradenství pro volbu povolání, pořádání a řízení pracovních setkání (školení), výchovně vzdělávací činnost, příprava a zveřejňování učebních textů, organizace a zajišťování zkoušení a přezkušování; (45) seznamovací služby.  
 (730) **NOEST s. r. o.**, Přívozska 703/10, Ostrava, Moravská Ostrava, Česká republika

- (210) **O 193213**  
 (220) 27.06.2003  
 (320) 27.06.2003  
 (511) 29, 30, 32, 33, 35, 41, 45  
 (540)

# NOETIS

- (510) (29) želatina jedlá; (30) cukrovinky ve formě tabletek a pastilek; (32) nealkoholické nápoje, minerální vody (nápoje); (33) víno; (35) vypracovávání hospodářských nebo ekonomických prognóz, informační činnost a

poradenské služby v obchodě nebo podnikání, personální poradenství, obchodní nebo podnikatelský průzkum, styk s veřejností; (41) informace o výchově a vzdělávání, organizování a vedení seminářů, poradenství pro volbu povolání, pořádání a řízení pracovních setkání (školení), výchovně vzdělávací činnost, příprava a zveřejňování učebních textů, organizace a zajišťování zkoušení a přezkušování; (45) seznamovací služby.

- (730) **NOEST s. r. o.**, Přívozska 703/10, Ostrava, Moravská Ostrava, Česká republika

- (210) **O 193214**  
 (220) 27.06.2003  
 (320) 27.06.2003  
 (511) 29, 30, 32, 33, 35, 41, 45  
 (540)



- (510) (29) želatina jedlá; (30) cukrovinky ve formě tabletek a pastilek; (32) nealkoholické nápoje, minerální vody (nápoje); (33) víno; (35) vypracovávání hospodářských nebo ekonomických prognóz, informační činnost a poradenské služby v obchodě nebo podnikání, personální poradenství, obchodní nebo podnikatelský průzkum, styk s veřejností; (41) informace o výchově a vzdělávání, organizování a vedení seminářů, poradenství pro volbu povolání, pořádání a řízení pracovních setkání (školení), výchovně vzdělávací činnost, příprava a zveřejňování učebních textů, organizace a zajišťování zkoušení a přezkušování; (45) seznamovací služby.  
 (590) Barevná  
 (730) **NOEST s. r. o.**, Přívozska 703/10, Ostrava, Moravská Ostrava, Česká republika

- (210) **O 193215**  
 (220) 27.06.2003  
 (320) 27.06.2003  
 (511) 29, 30, 32, 33, 35, 41, 45  
 (540)



- (510) (29) želatina jedlá; (30) cukrovinky ve formě tabletek a pastilek; (32) nealkoholické nápoje, minerální vody (nápoje); (33) víno; (35) vypracovávání hospodářských nebo ekonomických prognóz, informační činnost a poradenské služby v obchodě nebo podnikání, personální poradenství, obchodní nebo podnikatelský průzkum, styk s veřejností; (41) informace o výchově a vzdělávání, organizování a vedení seminářů, poradenství pro volbu povolání, pořádání a řízení pracovních setkání (školení), výchovně vzdělávací činnost, příprava a zveřejňování učebních textů, organizace a zajišťování zkoušení a přezkušování; (45) seznamovací služby.  
 (590) Barevná

(730) **NOEST s. r. o.**, Přívozká 703/10, Ostrava, Moravská Ostrava, Česká republika

(210) **O 193231**

(220) 27.06.2003

(320) 27.06.2003

(511) 6, 7, 9, 37, 42

(540)



(510) (6) obecné kovy v surovém a polozpracovaném stavu a jejich slitiny, kovové stavební materiály, kabely a kovové dráty neelektrické, zámečnické a klempířské výrobky kovové, kovové nádoby, nádrže a tanky stabilní všech velikostí na kapaliny a plyny, tlakové i beztlakové, zásobníky kovové na sypné nebo vytékání schopné materiály, kovové potrubní rozvody, kovové konstrukce, haly, kovové trubky, roury a hadice, řetězy, ocelové kuličky, hřebíky, šrouby a ostatní spojovací materiál kovový; (7) stroje s mechanickým pohonem, zejména pro zpracování druhotných surovin, obráběcí stroje, elektrické stroje točivé, lisovací, drticí a pýchovací stroje, vrtací stroje, zemní vrtací stroje, řezací stroje, jejich součásti a příslušenství, nádrže a tanky na kapaliny a plyny - součásti výrobních zařízení, tlaková průmyslová zařízení, čerpadla, čerpací stanice na kapaliny a plyny, zdvihací zařízení, jeřáby a jeřábové dráhy, manipulátory, dopravníky, zvedací mechanismy jako vrátky a navijáky, strojky pro domácnost a vysavače elektrické, jejich součásti a příslušenství, včetně pro jízdní kola, jako například dynamo, převodní nebo pohonné mechanismy, převodovky čelní, šnekové, kuželové, planetové, harmonické i speciální, mechanické variátory, motory a pohony spadající do této třídy, ložiska, hřídele, spojky, ozubená kola, ozubená soukolí, hnací řemeny, hnací řetězy, nářadí a měřidla pro stroje, maznice; (9) elektrické přístroje pro indikaci a/nebo ovládání parametrů fyzikálních veličin okolního prostředí, zejména teploty, vlhkosti, tlaku, rychlosti a/nebo směru proudění okolního tekutinového prostředí, a/nebo parametrů elektrického a/nebo magnetického pole, elektrické přístroje pro analýzu vyšších harmonických parametrických veličin elektrického a/nebo magnetického pole, přístroje a nástroje pro vedení, přepínání, přeměnu, akumulaci, regulaci nebo řízení elektrického proudu a/nebo napětí, rozvaděče nízkého napětí, přístroje a zařízení pro záznam, zesilování, reprodukci a přenos písma, zvuku a obrazu, videorekordéry, videokamery, software na magnetických nosičích, magnetické nebo optické nosiče zvukových a/nebo obrazových záznamů nahrané i nenahrané, videokazety nahrané i nenahrané, audiokazety nahrané i nenahrané, audiovizuální programy, audioprogramy, audiovizuální díla, audiovizuální díla v digitální podobě, CD disky, videodiskety, audiodiskety, informace a záznamy v elektronické podobě, kancelářská technika, zejména počítače, jejich periferní vybavení včetně diskové jednotky pro uchování programu, diskové paměti, jednotky pro vnitřní řízení, počítačové programy na magnetických nosičích a ostatní příslušenství počítačů, databanky, faxové přístroje, kopírovací technika, telefonní přístroje, včetně v kombinaci se záznamníky, elektronické kalkulačky apod., související doplňková zařízení, příslušenství a náhradní díly, elektrické cívky a držáky elektrických cívek, galvanické

články, elektrické kolektory, elektrická kontaktní zařízení, elektrické ovládací, spínací a rozvodné desky, elektrické pojistky, elektrické poplašné zvonky, elektrické přípojky, elektrické přístroje pro spouštění a/nebo ovládání strojů a motorů pomocí elektrických veličin, jako například proudu a/nebo napětí, elektrické přístroje pro odporové i obloukové svařování, elektrické spínače, elektrické transformátory, elektrické ukazovací přístroje, jako například elektroměry, elektrické přístroje na zjišťování závad, hasicí zařízení elektráren, elektrické vedení, též kabely elektrického vedení, elektrické vodice, též ohebné a světelné, elektrický izolovaný drát, elektrické výbojky, elektrody pro elektrické sváření, elektronky, diody, tranzistory, integrované elektronické obvody, jakož i s programovatelným prvkem, včetně mikročipů, elektrodynamické přístroje, elektrogalvanizační přístroje, elektrolyzéry, monočlánky, alkalické články, akumulátory, speciální pouzdra pro zařízení, přístroje a nástroje, které jsou zařazeny do této třídy; (37) stavebnictví, opravy, instalační služby, jakož i vedení a realizace průmyslových, inženýrských, bytových a občanských staveb včetně provádění souvisejících zemních prací, řízení staveb technologických celku, technický dozor pro montáže technologických celků, výstavba příslušejících strojírenských výrobních provozů a strojně technologických zařízení, montážní, servisní a opravárenská činnost v uvedených oborech, zprostředkovatelská a poradenská činnost a služby v souvisejících uvedených oborech, spadajících do této třídy; (42) projektová, konstrukční a inženýrská činnost v investiční výstavbě v oblasti stavebnictví, strojírenství a elektrotechniky, poradenské služby v této oblasti, inženýrsko-technická činnost v oblasti tvorby software, technické poradenství a vypracování posudků, pátrání v právních záležitostech, inženýrsko-technické a právní průzkumy v otázkách ochranných práv, pronájem hardware a software, obstaravatelská, zprostředkovatelská a poradenská činnost v uvedených oborech, spadající do této třídy.

(730) **Gmont cable, s. r. o.**, Štefáčkova 15 č.p. 2491, Brno, Česká republika

(740) Ing. Dohnal Jiří, patentový zástupce, Nedbalova 29, Brno

(210) **O 193232**

(220) 27.06.2003

(320) 27.06.2003

(511) 14, 16, 20

(540)



(510) (14) vzácné kovy, drahokamy, šperky, bižuterie, náramky a řemínky na hodinky, šperkovnice a tácky z drahých kovů, plata na vystavování šperků; (16) krabice a krabičky a obaly z kartonu, papírové sáčky, papírové cedulky a cenovky, tiskoviny, katalogy, ceníky, propagační tiskoviny; (20) šperkovnice (ne z drahých kovů), kazety na šperky ze dřeva a umělých hmot, stojany na vystavované zboží, figury na vystavování šperků ve třídě 20.

(730) **Ing. Pavel Amler**, Štúrova 744, Teplice, Česká republika

(740) Ing. Markes Libor, Grohova 54, Brno

(210) **O 193233**  
 (220) 27.06.2003  
 (320) 27.06.2003  
 (511) 7, 35, 36  
 (540)



- (510) (7) motory a jejich části (s výjimkou motorů pro pozemní vozidla), zemědělské stroje a nářadí (s výjimkou ručního nářadí); (35) propagační činnost, reklama, pomoc při řízení obchodní činnosti; (36) služby finanční, služby peněžní.
- (730) **MOTOSPOL MORAVA CZ**, Václavské náměstí 17, Praha 1, Česká republika
- (740) Ing. Musil Dobroslav, patentová kancelář, Cejl 38, Brno

(210) **O 193252**  
 (220) 27.06.2003  
 (320) 27.06.2003  
 (511) 3, 5  
 (540)



- (510) (3) kosmetické zboží - pleťová čistící mléka, tonika, bylinné krémy, práškové a tekuté bylinné masky na tělo a obličej, bělicí kosmetické řady, kosmetika pro péči o prsa, želví oleje, kosmetika pro adolescenty, roztoky a ubrousky pro intimní hygienu, mýdla, tělové vody, tělové pudry, šampony na vlasy, oleje na vlasy, kondicionéry na vlasy, dekorativní kosmetika; (5) bylinné čaje jako doplňky stravy - v rámci této třídy.
- (730) **Alena Havlíková**, U Tenisu 7/451, Praha 5, Česká republika
- (740) JUDr. Petr Kalenský, Společná advokátní kancelář Vsetečka Zelený Švorčík Kalenský a Partneři, Hájkova 2, Praha 2

(210) **O 193253**  
 (220) 27.06.2003  
 (320) 27.06.2003  
 (511) 16, 21, 25, 32, 34, 43  
 (540)



- (510) (16) papírové tácky, kelímky, pasparty, plakáty, plakáty velké plošné, papírové rozetky, úctenky, papírové tabule, papírové láhve, papírové visačky, novoroční přání, letáky, jídelní lístky, papírové ubrousky, tužky; (21) pohárky skleněné, sklenice, pohárky keramické, holby, keramické stojánky na jídelní lístky, keramické porcelánové tácky, porcelánové džbánky; (25) oděvy, kloboučnické zboží; (32) pivo, lehká piva a ležáky, vody minerální a šumivé a jiné nealkoholické nápoje, sirupy a jiné přípravky k přípravě nápojů; (34) popelníky skleněné, popelníky keramické, porcelánové popelníky; (43) služby spojené s provozováním pohostinství, restaurace, dočasné ubytování.

- (730) **Pivovary Staropramen, a.s.**, Nádražní 84, Praha 5, Česká republika
- (740) JUDr. Traplová Jarmila, Advokátní a patentová kancelář Traplová, Hakr, Kubát, Přístavní 24, Praha 7

(210) **O 193256**  
 (220) 27.06.2003  
 (320) 27.06.2003  
 (511) 3, 9, 10, 21, 25, 40  
 (540)



- (510) (3) čistící prostředky, prostředky na mytí rukou, mýdla, ochranné masti, kosmetické přípravky pro osobní hygienu; (9) ochranné pomůcky a ochranné oděvy, ochranné obleky a kombinézy, dielektrické rukavice, ochranné rukavice kožené a kombinované, ochranné prostředky na ochranu dýchacích cest, polomasky ze silikonového kaučuku, ochranné filtry na SO2, respirátory skládané, respirátory tvarované, respirátory tvarované s ventilkem, ochranné prostředky na ochranu očí, a to ochranné brýle, brýle, brýle s bočnicemi, brýle s nepřímým větráním, svářečské brýle, ochranné štíty, skla do svářečské kukly, ochranné prostředky na ochranu hlavy, přilby, svářečské kukly, ochranné prostředky na ochranu sluchu, ochranná sluchadla, zátky do uší, ochranná obuv; (10) lékařské gumové pracovní rukavice a lékařské jednorázové latexové rukavice; (21) gumové pracovní rukavice pro domácnost a jednorázové latexové rukavice pro domácnost; (25) oděvy pánské a dámské, oděvy z přírodních a syntetických tkanin, oděvy z trikotáže, pláště, kalhoty, košile a blůzy, bundy, vesty, nepromokavé pláště, pokrývky hlavy, čepice se štítkem i bez štítku, obuv pánská, obuv dámská, střevíce, sandály, holínky, pracovní holínky, dámské a pánské pracovní oděvy a pláště, pracovní obuv s kovovou špičkou; (40) tisk, služby tiskárny.
- (590) Barevná
- (730) **MIDITECH, s. r. o.**, Rožňavská 17, Bratislava, Slovenská republika
- (740) Ing. Smrčková Marie, patentový zástupce, Velflíkova 8, Praha 6

(210) **O 193261**  
 (220) 30.06.2003  
 (320) 30.06.2003  
 (511) 21, 40  
 (540)



- (510) (21) výrobky ze skla spadající do této třídy; (40) dekorování skla, zušlechťování skla reliefním pískováním, odpískování nástřikových barev.
- (730) **Jiří Malík - KRISTIAN GLASS**, Bosyně 29, p. Vysoká, Česká republika

(210) **O 193265**  
 (220) 30.06.2003

(320) 30.06.2003  
(511) 29  
(540)



(510) (29) mléko a mléčné výrobky.  
(590) Barevná  
(730) **MADETA a.s.**, Rudolfovská 246/83, České Budějovice, Česká republika  
(740) JUDr. Junek Václav, advokát, Tovární 14, České Budějovice

(210) **O 193266**  
(220) 30.06.2003  
(320) 30.06.2003  
(511) 29  
(540)



(510) (29) mléko a mléčné výrobky.  
(590) Barevná  
(730) **MADETA a.s.**, Rudolfovská 246/83, České Budějovice, Česká republika  
(740) JUDr. Junek Václav, advokát, Tovární 14, České Budějovice

(210) **O 193267**  
(220) 30.06.2003  
(320) 30.06.2003  
(511) 35, 36, 38  
(540)

**super vision**

(510) (35) propagační činnosti, reklama, pomoc při řízení obchodní činnosti, obchodní administrativa, kancelářské práce; (36) služby v oblasti pojištění, finanční, peněžní, nemovitostní; (38) pronájem přístrojů pro přenos zpráv, pronájem zařízení pro přenos informací, přenos zpráv a obrazových informací pomocí počítače.  
(730) **Super vision media a.s.**, Koněvova 33/212, Praha 3, Česká republika

(210) **O 193268**  
(220) 30.06.2003  
(320) 30.06.2003  
(511) 43  
(540)

**Klika**

(510) (43) služby, jejichž cílem je příprava jídel a nápojů pro spotřebu a služby poskytující ubytování a stravování v

hotelech, penzionech a jiných zařízeních poskytujících dočasné ubytování.

(730) **Klika J. s.r.o.**, Zátkovo náměstí 17, České Budějovice, Česká republika  
(740) Mgr. Nádravský Libor, Advokátní kancelář JUDr. NÁDRAVSKÝ & SYN, Rudolfovská 88, České Budějovice

(210) **O 193269**  
(220) 30.06.2003  
(320) 30.06.2003  
(511) 29, 30, 40  
(540)

## GASTROLINIE

(510) (29) bramborové vločky, bujóny, vývary a přípravky pro ně, extrakty z chaluh jako potrava, jedlá želatina, koncentrované vývary, ovocné kůry, nakládaná zelenina, nasolené potraviny, masové extrakty, bramborové lupínky, konzervované olivy, oříšky a ořechy zpracované, kandované ovoce, pektin pro potravinářství, polévky, přípravky na výrobu polévek a omáček, konzervované bylinky; (30) cikorka jako kávová náhražka, bramborová moučka pro lidskou potřebu, čaj, čátní, indická směs - chuťová přísada, hořčice a hořčicová moučka, chuťové přísady, kakao a kakaové nápoje, kapary, káva pražená i nepražená, kávové nápoje, kávové náhražky, koření, koření z chaluh a mořských řas, látky na zjemnění masa pro domácnost, marinády, sojové omáčky, masové omáčky, příchutě aroma), příchutě do nápojů s výjimkou éterických olejů, příchutě do pečiva s výjimkou éterických olejů, prášky na výrobu zmrzliny, pudinky, ságo, tapioka, tresty do potravin, zahušťovací přípravky pro kuchyňské použití; (40) mletí koření, míchání koření - příprava kořenících směsí.  
(730) **PĚKNÝ - UNIMEX s.r.o.**, Trojanova 16, Praha 2, Česká republika  
(740) JUDr. Jaromír Tichý, Tichý & Poláček patentoprávní a známková kancelář, Dominikánská 6, Plzeň

(210) **O 193276**  
(220) 30.06.2003  
(320) 30.06.2003  
(511) 9, 16, 35, 41  
(540)



(510) (9) magnetické nosiče záznamů, gramofonové desky, CD a DVD disky, filmy, videofilmy, videokazety, audiokazety, počítačové hry a programy na nosičích, propagační materiály na magnetických a optických nosičích, diapozitivy, audioprogramy, videoprogramy; (16) tiskoviny, plakáty, katalogy, periodický a neperiodický tisk a publikace, tištěné programy kulturních, společenských a obdobných akcí, bulletiny, knihy, brožury, časopisy, papír, lepenka a výrobky z nich v jiné třídě nezařazené, tiskárenské výrobky, fotografie, papírenské zboží, kalendáře, knižní záložky, grafiky, litografie, malby (obrazy), obtisky, pohlednice, dopisní papír a obálky, propagační materiály z papíru a lepenky, poutače z papíru nebo z lepenky, prospekty, příručky, zpěvníky, ročenky; (35) propagační činnost, reklamní a inzertní činnost, umělecká agentura (obchodní a personální vedení), reklamní agentura, organizování, zprostředkování a pořádání komerčních a prodejních výstav; (41) zprostředkovatelská činnost v oblasti výchovy, vzdělávání,

kultury, zábavy a sportu, organizování a pořádání kulturních, výchovných, vzdělávacích, zábavních a sportovních akcí, organizování a pořádání festivalů, zprostředkování a organizování divadelních a hudebních a filmových představení, pořadů, soutěží a festivalů, služby v oblasti estrády, kinosály (provozování), vydavatelská a nakladatelská činnost, vedení a organizování seminářů, kongresů, konferencí a symposií, organizování, zprostředkování a pořádání kulturních a vzdělávacích výstav, soutěží a kulturních a společenských akcí, předprodej vstupenek, pomoc při pořádání kulturních, vzdělávacích a zábavních akcí.

- (730) **SCARON Production, s.r.o.**, Gen. Svobody 6, Šumperk, Česká republika  
 (740) RNDr. Zdeňka Halaxová, TETRAPAT, Horní náměstí 7, Olomouc

(210) **O 193283**

(220) 30.06.2003

(320) 30.06.2003

(511) 14

(540)

**H. Stern**

- (510) (14) klenoty a šperky a jejich imitace, hodinářské potřeby a chronometrické přístroje, a to: náhrdelníky, náramky, náušnice, prsteny, manžetové knoflíky, přívěšky, bižuterie, ozdoby do vlasů, odznaky, znaky a emblémy z drahých kovů, přezky a spony z drahých kovů, brože (šperky), špendlíky a jehlice do oděvů z drahých kovů apod., vlásenky z drahých kovů, špendlíky a jehlice z drahých kovů, ozdobné špendlíky a jehlice, nákotníky (šperky), spony do kravat, náramkové hodinky, kapesní hodinky, budíky, stolní hodiny, elektrické hodiny, elektronické hodinky, hodiny do auta, stopky, hodinková skříčka a pera, řemínky, pásky a tahy na hodinky, řetízky k hodinkám, měřicí hodinky.

- (730) **H. Stern Comercio e Industria Sociedade Anonima**, Rua Visconde de Pirajá No. 490, Ipanema, City of Rio de Janeiro, Brazílie

- (740) JUDr. Korejzová Zdeňka, KOREJZOVÁ & SPOL. Advokátní a patentová kancelář, Spálená 29, Praha 1

(210) **O 193285**

(220) 30.06.2003

(320) 30.06.2003

(511) 9, 18, 25, 28, 41

(540)

**HOUSTON ROCKETS**

- (510) (9) audio disky, video disky, počítačové a laserové disky, nahrané audio kazety a video kazety, nahrané audio a video pásky, nahrané kompaktní disky, nahrané počítačové disky, vše vztahující se k basketbalu, příslušenství k počítačům, zejména podložky pod myš, myši, schránky na disky, kuffíky na počítače, podložky pod zápěstí ke klávesnicím, kartónové rámy na počítačové monitory, vše s basketbalovým designem, počítačové programy pro prohlížení informací, statistik a dalších údajů a zajímavostí týkajících se basketbalu, počítačový software vztahující se k basketbalu, zejména spořič obrazovky, software

videoher, kartridže pro videohry a přístroje pro hraní videoher na televizním přijímači, radiopřijímače a telefony, dalekohledy, sluneční brýle, obroučky na brýle, pásky a řetízky k brýlím, pouzdra na brýle a na sluneční brýle, magnety, kreditní karty a předplacené telefonní karty magneticky zakódované, video nahrávky, streamové video nahrávky a audio nahrávky týkající se basketbalu ve formě záznamů poskytovaných prostřednictvím Internetu, počítačový software umožňující přístup k databázím a prohlížení databází informací, statistických informací, dalších údajů a zajímavostí, informací získaných z dotazování a umožňující interaktivní dotazování v oblasti basketbalu, vše poskytované prostřednictvím Internetu, software počítačových her, programy video her, interaktivní video hry a software kvízových her, vše poskytované prostřednictvím Internetu, počítačový software používaný jako spořič obrazovky, tapeta na obrazovku, zvláštní design prohlížeče, kurzory, vše poskytované prostřednictvím Internetu, příslušenství k mobilním telefonům, zejména kryty na mobilní telefony a pouzdra a obaly na mobily; (18) sportovní tašky, tašky na obuv určené k cestování, jednodenní zavazadla, deštníky, batohy, nosiče malých dětí na záda, sportovní pytle, příruční tašky, zavazadla, popisné štítky na zavazadla, zahradní slunečníky, kufry, příruční kuffíky, pouzdra na papírové peníze, náprsní tašky, aktovky, hole, pouzdra na navštívenky, tašky na knihy, víceúčelové sportovní tašky, golfové deštníky, tašky pro tělocvik, tašky na občerstvení, schránky na občerstvení, peněženky, peněženky na mince, menší batůžky pro připevnění na tělo, ledvinky, prázdné kosmetické kuffíky, cestovní tašky na oděvy, kabelky, klíčenky, tlumoky a batohy, kuffíky, prázdné toaletní kuffíky, cestovní schránky a ruksaky; (25) oděvy, zejména stávkové zboží, obuv, ponožky, punčochy, basketbalová obuv, trička, košile, mikiny, polokošile, tepláky, kalhoty, nátělníky, pletené vesty, dresy, trikoty, šortky, pyžama, sportovní košile, sportovní trička, rugbyová trička, svetry, pásky, vázanky, noční košile, pokrývky hlavy, teplákové soupravy, teplákové kalhoty, tepláková trika, bundy, saka, krátké kabáty, sportovní bundy s kapucí, kabáty, bryndáčky, textilní pásky na zápěstí a na čelo, zástěry, boxerské šortky, oblečení pro volný čas, čepice, chrániče na uši, rukavice, palčáky, tkaná a pletená trička a košile; (28) hračky, hry a sportovní zboží, zejména míče na košíkovou, golfové míčky, hrací míče, sportovní míče, gumové a pěnové míče, plyšové míče, síťové koše na basketbal, desky ke košům na basketbal, pumpičky na basketbalové míče, jehly k těmto pumpičkám, golfové hole, golfové pytle, krátké golfové hole k doklepnutí míčku do jamky, golfové míčky v dárkovém balení spolu s nástroji k úpravě trávníku nebo podložkami či označovací míčků, příslušenství ke golfu, zejména pokrývky golfových tašek, povlaky na golfové hole, golfové rukavice, pouzdra na golfové míče, štítky na kola, elektronické stolní basketbalové hry, stolní basketbalové hry, společenské hry s basketbalovou tematikou, elektronické arkádové videohry, basketbalové soupravy skládající se z basketbalového koše a pišťalky, panenky, figurky ke hraní, vycpané hračky, skládačkové hlavolamy, puzzle a vánoční ozdoby, hry prověřující schopnost pohotového jednání, arkádové hry, společenské hry pro děti a dospělé, kvízové hry a stolní hry poskytované prostřednictvím Internetu; (41) zábavní a vzdělávací služby poskytované ve formě televizních a rozhlasových programů souvisejících s basketbalem a ve formě basketbalových zápasů a basketbalových exhibičních vystoupení, produkce a distribuce rozhlasových a televizních přenosů basketbalových zápasů, basketbalových soutěží a programů v oblasti basketbalu, vedení a zařizování basketbalových seminářů a trenérských seminářů a pořádání

basketbalových soutěží a zápasů, zveřejňování televizních zajímavostí, interaktivních televizních zajímavostí, video nahrávek, streamových video nahrávek, interaktivních výběrů zajímavostí ve formě videa, rozhlasových programů, rozhlasových zajímavostí a audio nahrávek, vše v oblasti basketbalu a vše poskytované na webových stránkách, poskytování informací, informací o sportovním bodování a hodnocení (tzv. statistikách), informačních databází, databází informací o sportovním bodování a hodnocení (tzv. statistikách), informací z dotazování (nikoliv obchodního charakteru) a interaktivní dotazování (nikoliv obchodního charakteru), vše v oblasti basketbalu a vše poskytované na webových stránkách.

- (730) **NBA Properties, Inc.**, 645 Fifth Avenue, New York, Spojené státy americké, New York  
 (740) Mgr. Petra Korejzová, KOREJZOVÁ & SPOL. Advokátní a patentová kancelář, Spálená 29, Praha 1

(210) **O 193290**

- (220) 30.06.2003  
 (320) 30.06.2003  
 (511) 35, 41  
 (540)



**SORUŽENÍ BOHEM**

- (510) (35) agentury umělecké (obchodní vedení), aktualizování reklamních materiálů, analýzy nákladů, aranžování výkladů, fotokopírování, informace obchodní nebo podnikatelské, marketingové studie, obchodní reklama, organizování výstav (komerčních nebo reklamních), poradenství v obchodní činnosti, pronájem reklamních materiálů, předvádění pro reklamní účely, reklama, reklamní materiály (pronájem, rozšiřování, aktualizování, zaslání zákazníkům), reklamní agentura, rozhlasová reklama, televizní reklama, umělci (agentury); (41) organizace a provozování scénické produkce historického divadla a šermu, agentury (umělecké módní), dekorace (pronájem), divadelní představení, elektronické publikování, filmová tvorba, fotografování, organizování kulturních výstav, organizování představení (manažerské služby), pronájem dekorací, představení (výroba divadelních nebo jiných), psaní scénářů, rozhlasové a televizní programy (výroba), soutěže (organizování sportovních, vzdělávacích a zábavných), výroba divadelních představení, výstavy (organizování kulturních nebo vzdělávacích), zábava, pobavení, živé vystoupení (organizování), živé představení.  
 (730) **Miroslav Kněbort**, Brigádnická 292, Liberec, Česká republika

(210) **O 193301**

- (220) 30.06.2003  
 (320) 30.06.2003  
 (511) 35, 41, 42, 44  
 (540)

 **Persona Grata**

- (510) (35) poradenství v oboru pracovních vztahů, personální poradenství, podnikatelské poradenství, poradenská činnost v oboru managementu a marketingu, předvádění zboží a služeb, pořádání výstav komerčního charakteru,

zprostředkování obchodu, poskytování pomoci při řízení podniku a obchodu, propagační, inzertní a informační činnost, psychologické testování pro výběr zaměstnanců a pro výběr povolání; (41) vzdělávací činnost, organizace a zajišťování výuky, rekvalifikační činnost, pořádání výstav nekomerčního charakteru, poskytování informací o vzdělávání včetně rekvalifikačních programů; (42) tvorba software včetně počítačové grafiky, instalace počítačových programů, poradenství v oboru software i hardware; (44) služby psychologů.

- (730) **PERSONA GRATA v. o. s.**, Hyberská 8/1000, Praha 1, Česká republika  
 (740) Zeman Petr, ZEMAN - podkrušnohorská patentová a známková kancelář, Hradní 301, Loket

(210) **O 193310**

- (220) 01.07.2003  
 (320) 01.07.2003  
 (511) 10, 16, 35, 37, 39, 41, 42, 44  
 (540)

**Dentamed**

- (510) (10) křesla pro lékařské nebo zubolékařské účely, nábytek speciální pro lékařské účely, rentgenové přístroje pro lékařské účely, zubní přístroje a nástroje pro zubolékařské ordinace a laboratoře, rovnátka zubní, zrcátka zubolékařská, zubní frézky, kroužky na prořezávání zubů, drenáže a drenážní trubičky pro lékařské a zubařské účely, chirurgické nitě, svorky, šicí jehly, injekční stříkačky pro lékařské účely, jehly pro injekční stříkačky, misky pro lékařské účely, roušky včetně sterilních, teploměry pro lékařské účely; (16) časopisy, periodika, noviny, manuály, ročenky, prospekty, sáčky, pytlíky, tašky jako obaly z papíru nebo umělých hmot, balící papír, fólie z umělých hmot na balení, výrobky z kartónu a lepenky, krabice lepenkové nebo papírové, obaly - papírnické výrobky, obaly bublinové, kancelářské potřeby, bloky, desky - papírnické výrobky, brožury, desky na dokumenty, šanony, pořadače, etikety, pravítka, psací potřeby, razítka, tužky, nálepky, lepící pásky pro kancelářské použití nebo domácnost, samolepky, obálky, dopisní papír, blahopřání, grafické reprodukce, grafiky, litografie, kalendáře, kapesníky papírové; (35) propagační činnost, reklama, pomoc při řízení obchodní činnosti, obchodní administrativy, kancelářské práce, vydávání reklamních, propagačních a inzertních textů; (37) servisní a opravářské služby, včetně poradenství v této oblasti, zejména pro zubní přístroje a nástroje, zařízení zubolékařské ordinace a laboratoře, zubařská křesla a křesla pro lékařské účely, rentgenové přístroje pro zubařské a lékařské účely, zubní přístroje a nástroje; (39) doprava, dovoz, doručování zboží, skladování, organizování cest a zájezdů; (41) vydavatelství a nakladatelství, vydávání elektronických publikací a časopisů on-line na internetu, organizování a vedení seminářů, školení, konferencí, kongresů, sympozií, výstav ke vzdělávacím a výchovným účelům a soutěží, vzdělávací a výchovné služby v oblasti zubařské péče; (42) pronájem a tvorba software, tvorba počítačových systémů; (44) stomatologie - poskytování zubařské péče.  
 (590) Barevná  
 (730) **Dentamed (ČR) spol. s r.o.**, Oldřichova 30, Praha 2, Česká republika

(210) **O 193330**

- (220) 01.07.2003  
 (320) 01.07.2003  
 (511) 21  
 (540)

**COLGATE DESIGNER**

- (510) (21) zubní kartáčky.  
 (730) **COLGATE-PALMOLIVE COMPANY**, 300 Park Avenue, New York, Spojené státy americké, New York  
 (740) JUDr. Traplová Jarmila, Advokátní a patentová kancelář Traplová, Hakr, Kubát, Přístavní 24, Praha 7

- (210) **O 193349**  
 (220) 01.07.2003  
 (320) 01.07.2003  
 (511) 9, 16, 35, 41  
 (540)

### Mladá fronta - Přehled

- (510) (9) nahrané a nenahrané nosiče záznamů zvuku a obrazu, zejména audio a video kazety, magnetofonové pásky, gramofonové desky, kompaktní desky, videodisky; (16) knihy a ostatní periodické i neperiodické publikace, tiskoviny, letáky, bibliofilie, kalendáře, reklamní a propagační tiskoviny; (35) marketing, reklama, inzertní a organizování výstav pro reklamní a komerční účely, propagační činnost; (41) vydavatelství a nakladatelství, organizování kulturních a vzdělávacích výstav.  
 (730) **Mladá fronta, a. s.**, Radlická 61, Praha 5, Česká republika

- (210) **O 193350**  
 (220) 01.07.2003  
 (320) 01.07.2003  
 (511) 9, 16, 35, 41  
 (540)

### Mladá fronta - Čas

- (510) (9) nahrané a nenahrané nosiče záznamů zvuku a obrazu, zejména audio a video kazety, magnetofonové pásky, gramofonové desky, kompaktní desky, videodisky; (16) knihy a ostatní periodické i neperiodické publikace, tiskoviny, letáky, bibliofilie, kalendáře, reklamní a propagační tiskoviny; (35) marketing, reklama, inzertní a organizování výstav pro reklamní a komerční účely, propagační činnost; (41) vydavatelství a nakladatelství, organizování kulturních a vzdělávacích výstav.  
 (730) **Mladá fronta, a. s.**, Radlická 61, Praha 5, Česká republika

- (210) **O 193351**  
 (220) 01.07.2003  
 (320) 01.07.2003  
 (511) 35, 36, 43  
 (540)



- (510) (35) kanceláře dovozní a vývozní, dodavatelské služby pro třetí osoby; (36) zprostředkování nemovitostí; (43) zásobování.  
 (730) **Martin Derco**, Tyršova 208, Řevnice, Česká republika

- (210) **O 193356**  
 (220) 02.07.2003  
 (320) 02.07.2003  
 (511) 16, 35, 41

(540)

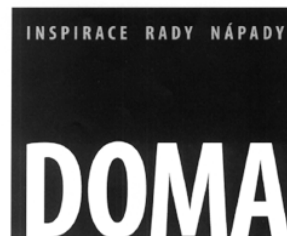

- (510) (16) časopisy, tiskoviny všeho druhu periodické i neperiodické; (35) propagační činnost, reklamní činnost, inzertní činnost, reklama na Internetu, prezentace uživatelů na WEB stránkách v počítačové síti Internet; (41) vydavatelská a nakladatelská činnost, zábavná a vzdělávací činnost.  
 (730) **BertelsmannSpringer CZ s.r.o.**, Nádražní 32, Praha 5, Česká republika  
 (740) Ing. Janský Bedřich, Květnická 674/2, Praha 10

- (210) **O 193357**  
 (220) 02.07.2003  
 (320) 02.07.2003  
 (511) 32  
 (540)



- (510) (32) nápoje nealkoholické, včetně nápojů šumivých a ovocných, stolní vody perlivé a neperlivé, včetně vod ochucených, pramenité stolní vody perlivé a neperlivé, včetně vod ochucených, minerální vody, včetně vod ochucených.  
 (590) Barevná  
 (730) **HBSW, akciová společnost**, Byňov 117, Česká republika  
 (740) Ing. Janský Bedřich, Květnická 674/2, Praha 10

- (210) **O 193364**  
 (220) 02.07.2003  
 (320) 02.07.2003  
 (511) 36, 43  
 (540)

### ROMANTICKÝ HOTEL MLÝN KARLŠTEJN

- (510) (36) směnářská činnost; (43) ubytovací služby, hostinská činnost.  
 (730) **H & HOTELS s.r.o.**, Václavské náměstí 7/839, Praha 1, Česká republika  
 (740) Mgr. Termer David, Advokátní kancelář, Jandova 3, Praha 9 - Vysočany

- (210) **O 193367**  
 (220) 02.07.2003  
 (320) 02.07.2003  
 (511) 4, 7, 40  
 (540)

### BIOMAC

- (510) (4) paliva - biobrikety, biopelety; (7) stroje s mechanickým pohonem, strojní zařízení pro výrobu biopaliv; (40) zpracování dřevěné hmoty v palivo - biobrikety a biopelety.  
 (730) **Biomac Ing. Černý s.r.o.**, Plinkout 39, Dlouhá Loučka, Česká republika

- (210) **O 193368**  
 (220) 01.07.2003

- (320) 01.07.2003  
 (511) 5, 29, 30, 31  
 (540)

## BUENO NOVÝ VĚK

- (510) (5) výrobky hygienické, diabetické přípravky pro léčebné účely, dietetické přípravky a potraviny pro léčebné účely, potraviny pro batolata, výrobky farmaceutické a parafarmaceutické, vitamíny a minerály a stopové prvky pro léčebné účely, dietní a nutriční přípravky pro léčebné účely a léčiva, medicínální sirupy, výtažky z léčivých bylin a kombinované přípravky vitamínů, minerálů, stopových prvků a bylinných výtažků pro léčebné účely, potravinové doplňky obohacené vitamíny nebo minerály nebo stopovými prvky pro léčebné účely, vitamínové přípravky, vitamíny a multivitaminové preparáty, minerály a multiminerálové preparáty pro léčebné účely, bylinné čaje, léčivé byliny, cukrovinky nebo pastilky nebo tabletky nebo tobolky nebo kapsle nebo žvýkačky s léčivými přísadami, dietetické látky upravené pro lékařské účely, minerální vody a dietetické nápoje upravené pro lékařské účely, dietní potraviny upravené pro lékařské účely, doplňky výživové pro lékařské účely, bílkovinné přípravky nebo potravina pro lékařské účely, balzámy a krémy a masti pro lékařské účely, chemické přípravky pro lékařské účely, léčivé oleje, oleje pro lékařské účely, tuky pro lékařské účely, léčivé soli, tinktury pro lékařské účely, bylinné výtažky nebo sirupy pro léčebné účely, vitamínová a minerální výživa ve formě koncentrátů pro léčebné účely, proteinové koncentráty jako výživné přídavky k potravinám pro léčebné účely, droždí pro farmaceutické účely, potravinové doplňky s léčebnými účinky, výživné nebo dietetické přípravky pro lékařské účely pro denní doplnění stravy jako instantní strava nebo samostatná směs, která se skládá hlavně z mléka v prášku nebo ze živočišných nebo zeleninových proteinů, také s přídavkem vitamínů nebo minerálů nebo stopových prvků nebo cukru; (29) potraviny a pokrmy živočišného původu, maso, ryby, drůbež a zvěřina nebo výrobky z tohoto masa, masové výtažky, zahradní jidlo výrobky připravené pro konzervování a konzumaci, ovoce a zelenina a brambory konzervované, mražené, sušené a zavažené, želé, džemy, kompoty, vejce a výrobky z vajec, máslo, mléko a mléčné výrobky, směsi pro přípravu nealkoholických nápojů (kde mléko převládá), smetana, jogurty, sýry, oleje a tuky jidlo, náhražky tuků, upravená sója a její výrobky zařazené v této třídě, zpracované ořechy a arašidy a výrobky z nich, upravené ořechy a jádroviny všech druhů, upravený mák, upravené arašidy, semena, ořechy a suché plody, kandované ovoce, konzervované nebo sušené nebo zavažené nebo jinak upravené ovoce nebo zelenina s výjimkou brambor, hrozinky, kůry ovocné, rosoly ovocné, potravinové doplňky ne pro lékařské účely (zařazené v této třídě) a obsahující látky živočišného původu, protein pro lidskou spotřebu, proteinové výrobky a přípravky pro lidskou výživu, přípravky zvláštní výživy pro sportovce nebo osoby s vysokým energetickým výdejem které se skládají hlavně z mléka v prášku nebo ze živočišných nebo zeleninových proteinů, želatina, želatinové výrobky a přípravky pro výživu, extrakty z chaluh jako výživa, výživné přípravky pro denní doplnění stravy (včetně fitness přípravků) jako instantní strava nebo samostatná (vlastní) směs nebo nápoj nebo směs pro přípravu nápojů, která se skládá hlavně z mléka v prášku nebo ze živočišných nebo zeleninových proteinů, také s přídavkem vitamínů nebo minerálů nebo stopových prvků nebo cukru, polévky, vývary, bujóny; (30) potraviny rostlinného původu připravené pro konzumaci nebo konzervování, káva, čaj, kakao, čokoláda, náhražky kakaa nebo kávy nebo čaje nebo čokolády, výrobky čokoládové, výrobky kakaové, nugátové, kávové, čajové, výrobky z želé, nápoje

čokoládové, čajové, kakaové nebo kávové, směsi a přípravky pro přípravu nápojů kakaových nebo kávových nebo čokoládových nebo čajových, náhražky jídla v tekuté nebo práškové formě obsahující rostlinné vlákniny zařazené v této třídě, potraviny a pokrmy z obilovin pro lidskou spotřebu, cukr, rýže, tapioka, kokos, kokosové výrobky, med, pečivo, chléb, pekařské nebo pekárenské výrobky, mouka a přípravky z obilnin, těstoviny, müsli, trvanlivé pečivo, oplatky, tyčinky, sušenky, suchary, keksy, biskvity, perníky, pečivové směsi, náplně a polevy, výrobky obsahující cereální a extrudované složky, pekařské a cukrářské výrobky obsahující cereální a extrudované složky, rýži, sóju, obiloviny, puding, pudingové směsi, extrudovaný výrobek máčený v polevě, sladidla přírodní, cukrářské výrobky, oplatky, čokoládové a nečokoládové cukrovinky, máčené cukrovinky, náplně, polevy, přísady a zlepšující přísady do čokolády, čokoládových výrobků, čokoládových a nečokoládových cukrovinek, oplatek, perníků, sušenek a dalšího trvanlivého pečiva, do cukrářských výrobků a výrobků zdravé a racionální výživy, marcipán, fondán, cukrovinky, bonbóny, žvýkačky, zmrzlina, sirup melasový, droždí pro kynutí, náplně do pečiva nebo do cukroví, sůl, hořčice, ocet, stimulanty pro zlepšení chutě, dressingy k ochucení, koření, led pro osvěžení a ochlazování nápojů a potravin, slané a sladké zákusky, mouka, sójová mouka, moučné nebo obilné výrobky, kukuřičná mouka, kukuřičné vločky a výrobky z nich, droždí, prášky do pečiva, potraviny a/nebo pokrmy z mouky nebo obilí, cereálie, potravinové doplňky ne pro lékařské účely (zařazené v této třídě) a obsahující látky rostlinného původu, propolis pro lidskou potřebu, výživné přípravky pro denní doplnění stravy jako instantní strava nebo samostatná směs nebo nápoj nebo směs pro přípravu nápojů nebo kaší, která se skládá hlavně z obilnin nebo mouky, také s přídavkem vitamínů nebo minerálů nebo stopových prvků nebo cukru, kaše ovesná mléčná, instantní kaše z obilnin, přísady do nápojů (jiné než esence); (31) obilí, semena a zemědělské produkty nezpracované, slad, sladové přípravky pro pekaře, mák, ořechy, čerstvé ovoce, zelenina a zahradnicko-lesnické plody, živé rostliny, krmné směsi a výživné krmné směsi, kukuřice, osivo, rostliny a přírodní květiny.

- (730) **K & D - KOTING & DOUBRAVA, spol. s r.o.**, Gen. Svatoně 726/IV., Vysoké Mýto, Česká republika  
 (740) Lukajová Dana, patentový zástupce, Advokátní a patentová kancelář Vyskočil, Krošlák a spol., Petráská 12, Praha 1

- (210) **O 193373**  
 (220) 02.07.2003  
 (320) 02.07.2003  
 (511) 25, 35, 41, 42  
 (540)

## 9. vlna

- (510) (25) oděvy, obuv, kloboučnické zboží, módní doplňky spadající do této třídy; (35) předvádění (služby modelek) pro reklamní účely a podporu prodeje; (41) agentury umělecké módní, pořádání módních přehlídek; (42) módní návrhářství.  
 (730) **Denisa Walterová**, Gorazdova 14, Praha 2, Česká republika

- (210) **O 193374**  
 (220) 02.07.2003  
 (320) 02.07.2003  
 (511) 9, 16, 21, 24, 25, 26, 35, 38, 39, 41, 43



(540)



(510) (9) strojně čitelné nosiče informací a informace na nich (textové, grafické i zvukové), interaktivní a grafické programy, software, elektronická periodika, elektronické katalogy a jiné neperiodické produkty v elektronické podobě, filmy exponované, diapozitivy; (16) papír, výrobky z papíru, dekorální předměty z papíru, reklamní a informační poutače z papíru a plastů v jiné třídě neobsazené, periodické a neperiodické tiskoviny, zejména knihy, časopisy, příručky, bedekry, katalogy, prospekty, letáky, plakáty, pohlednice, fotografie a jiná vyobrazení, mapy, atlasy a jiná kartografická díla, obaly z papíru a plastů obsazené v této třídě, vstupenky, kalendáře, diáře, zápisníky, poznámkové bloky, dopisní papír, kancelářské papír, psací a kancelářské potřeby, stojánky, držáky, pouzdra a obaly na ně, výstupy počítačů na papírovém nosiči, tiskopisy, obálky, samolepky, vlajky a praporky papírové; (21) výrobky ze skla, porcelánu a keramiky - užité, ozdobné a figurální, umělecké předměty zařazené v této třídě, nádoby z papíru a plastů vč. nádob na jedno použití; (24) tkaniny a textilní výrobky, jako například vlajky, praporky, praporky, vlaječky, interiérové textilie, záclony, jiné dekorativní tkaniny a textilní výrobky neobsazené v jiné třídě; (25) oděvy včetně sportovních, obuv včetně sportovní a plážové, pokrývky hlavy, oděvní doplňky zařazené v této třídě; (26) odznaky, spony do kravat, brože, kloboukové ozdoby (vše nikoliv z drahých kovů), čelenky, startovní čísla, nášivky, nažehlovací ozdoby; (35) reklamní, propagační a inzertní činnost včetně reklamy mediální a velkoplošné, soustředování a poskytování informací komerčního charakteru, inzertní služby, organizování a pořádání výstav a přehlídek komerčního charakteru, administrativní činnosti, zprostředkování obchodu, fotokopírování, pronajímání reklamních ploch a jiných ploch pro komerční využití; (38) služby informačního centra, zaslání informací, šíření informací elektronickou cestou; (39) služby v oblasti cestovního ruchu, zprostředkování přepravy osob, zavazadel a zboží, zajišťování jízdenek, mistenek, letenek a lodních lístků, soustředování a poskytování informací o jízdních a letových řádech, provozování a zajišťování průvodcovských služeb, provozování parkovišť, půjčování jízdních kol, provozování parkovišť, zajišťování sběru a ukládání komunálního odpadu; (41) pořádání, organizování, zajišťování a zprostředkování kulturních, sportovních a jiných zábavních akcí, vydavatelská činnost, výroba rozhlasových a televizních programů, výroba zvukových a audiovizuálních děl, soustředování a poskytování informací o kultuře, sportu, zábavě, vzdělávání, zajišťování vstupenek na společenské, kulturní a sportovní akce, vzdělávací a lektorská činnost a její organizování, publikační činnost, pořádání výstav a přehlídek nekomerčního charakteru, pořádání akcí vzdělávacích, informace akcí společenských, vzdělávacích, kulturních a sportovních, provozování sportovních zařízení včetně fitness centra a sauny, půjčování sportovních potřeb obsazené v této třídě, provozování kulturních zařízení; (43) služby spojené s dočasným ubytováním a stravováním, rezervace a zprostředkování dočasného ubytování a stravování.

(590) Barevná

(730) **Obec Boží Dar**, Boží Dar 1, Česká republika  
 (740) Zeman Petr, ZEMAN - podkrušnohorská patentová a známková kancelář, Hradní 301, Loket

(210) **O 193376**

(220) 02.07.2003

(320) 02.07.2003

(511) 27

(540)

**LG SUPREME**

(510) (27) podlahové krytiny, zejména podlahové krytiny s tvrdým povrchem, podlahové a stěnové krytiny s pružným tvrdým povrchem a vinylové krytiny podlah, linoleum pro použití na podlahy, gymnastické žíněnky, gymnastické cvičební žíněnky, koberce, rohože, tapety, předložky, rohožky a rohože, zejména koupelňové rohože gumové a z umělé hmoty, rákosové rohože, gumové rohože, slaměné rohože, textilní rohožky na podlahu.

(730) **LG Corp.**, 20, Yoido-dong, Youngdungpo-gu, Seoul, Jižní Korea

(740) Ing. František Kania, Mendlovo nám. 1a, Brno

(210) **O 193378**

(220) 02.07.2003

(320) 02.07.2003

(511) 5, 29, 30, 32

(540)

**PRODIEL**

(510) (5) léčivé cukrářské výrobky a cukrovinky s léčivými účinky, přípravky (poživatiny) obsahující biologické katalyzátory pro fyzicky aktivní osoby, sportovce, rekonvalescenty, posilující poživatiny, extrakty a potraviny pro zvláštní výživu, dietetické a diabetické poživatiny a potraviny pro zvláštní výživu, vitamínové přípravky, potravní doplňky pro posílení imunity organismu a zlepšení zdraví v tuhém i tekutém stavu ve formě práškových směsí, kapek, sirupů, gelů, past, tablet, šumivých tablet, pastilek, dražé, tobolek, kapslí, bonbónů, želé, prášků, vše výše uvedené pro léčebné účely; (29) veškeré konzervované potraviny a poživatiny, ovocné dřeně, poživatiny z ovoce a upravených bílkovin a olejnin, výživné extrakty, texturované proteiny a směsi z nich pro humánní využití, vše spadající do této třídy; (30) potravní doplňky neléčebné pro posílení imunity organismu a zlepšení zdraví rostlinného původu v tuhém i tekutém stavu ve formě práškových směsí, kapek, sirupů, gelů, past, tablet, šumivých tablet, pastilek, dražé, tobolek, kapslí, bonbónů, želé, prášků, vše výše uvedené pro neléčebné účely, káva a náhražky kávy, obilní vločky a jiné obilné výrobky určené k lidské výživě, müsli, čaje; (32) nealkoholické nápoje sycené i nesycené, včetně nápojů minerálních, šumivých, iontových a energetických, sirupy, koncentráty a jiné přípravky pro přípravu nápojů, ovocné a zeleninové šťávy, mošty, ovocné nektary a nápoje z ovocných šťáv, stolní a minerální vody, diabetické a dietetické nápoje neléčebné, práškové nealkoholické nápoje, práškové přípravky a příchutě pro výrobu nealkoholických nápojů a likérů, obohacené vitamínové nápoje a koncentráty, nealkoholické aperitivy.

(730) **NUTREND D.S., a.s.**, Selské nám. 9/43, Olomouc - Chválkovice, Česká republika

(740) Ing. Petr Soukup, patentový a známkový zástupce, Švédská 3, Olomouc

(210) **O 193391**

(220) 02.07.2003

(320) 02.07.2003

(511) 42, 44

(540)



(510) (42) lékařský a vědecký výzkum pro lékařské účely a to provádění pokusů (zkoušek); (44) lékařské služby, veterinární služby, péče o hygienu a krásu osob a zvířat, zemědělské, zahradnické a lesnické služby.

(590) Barevná

(730) **Pfizer Ireland Pharmaceuticals**, Pottery Road, Dun Laoghaire Co., Dublin, Irsko

(740) JUDr. Matějka Jan, Advokátní a patentová kancelář Čermák, Hořejš, Myslíl, Národní 32, Praha 1

(210) **O 193428**

(220) 02.07.2003

(320) 02.07.2003

(511) 31

(540)



(510) (31) krmivo pro zvířata.

(730) **WHOOF s.r.o.**, Lužná 13/744, Praha 6, Česká republika

(740) JUDr. Jarmila Karhanová, Jugoslávských partyzánů 46, Praha 6

(210) **O 193429**

(220) 02.07.2003

(320) 02.07.2003

(511) 31

(540)

## WHOOFY

(510) (31) krmivo pro zvířata.

(730) **WHOOF s.r.o.**, Lužná 13/744, Praha 6, Česká republika

(740) JUDr. Jarmila Karhanová, Jugoslávských partyzánů 46, Praha 6

(210) **O 193430**

(220) 02.07.2003

(320) 02.07.2003

(511) 31

(540)

## WHOOFIE

(510) (31) krmivo pro zvířata.

(730) **WHOOF s.r.o.**, Lužná 13/744, Praha 6, Česká republika

(740) JUDr. Jarmila Karhanová, Jugoslávských partyzánů 46, Praha 6

(210) **O 193431**

(220) 02.07.2003

(320) 02.07.2003

(511) 31

(540)

## WHOFOO

(510) (31) krmivo pro zvířata.

(730) **WHOOF s.r.o.**, Lužná 13/744, Praha 6, Česká republika

(740) JUDr. Jarmila Karhanová, Jugoslávských partyzánů 46, Praha 6

(210) **O 193444**

(220) 03.07.2003

(320) 03.07.2003

(511) 35, 37, 42

(540)

## LARGO

(510) (35) zprostředkovatelské služby v oblasti nákupu a prodeje zboží; (37) provádění stavebních prací, zejména stavby průmyslové, bytové a občanské stavby, provádění průmyslových podlah, zejména vakuovaných, betonových, obrusuvzdorných, nárazuvzdorných a litých syntetických podlah, provádění nátěrů, sanací a oprav podlah a vodorovných a svislých izolací, opravy ve stavebnictví; (42) inženýrská a projektová činnost v investiční výstavbě.

(730) **LARGO, spol. s r. o.**, Jasenice 1593, Vsetín, Česká republika

(740) Ing. Jaromír Prikryl, Patentová a známková kancelář, Včelín 1161, Hulín

(210) **O 193445**

(220) 03.07.2003

(320) 03.07.2003

(511) 29, 30, 32

(540)

## Squeezer

(510) (29) mléčné a mlékárenské výrobky, jogurty; (30) zmrzlina, mražené zmrzlinové výrobky, mražené krémy; (32) nealkoholické nápoje.

(730) **Mlékárna Kunín, a. s.**, Kunín, Česká republika

(740) Ing. Jaromír Prikryl, Patentová a známková kancelář, Včelín 1161, Hulín

(210) **O 193446**

(220) 03.07.2003

(320) 03.07.2003

(511) 1, 6, 9, 35, 37, 41, 45

(540)

## INPOS

(510) (1) protipožární a hasící prostředky a přípravky; (6) kovové protipožární výrobky, zejména dveře, vrata, okna, rošty, mříže a jiné kovové protipožární výrobky spadající do tř. 6, nádoby na popel kovové nebo plechové; (9) zabezpečovací protipožární technika, zejména hasící přístroje a hasící zařízení, signální hlásiče, čidla, sirény, elektrické požární nebo informační systémy vstupu do objektů, poplašná zařízení, akustická poplašná zařízení, elektronická zařízení k ostraze majetku a osob, speciální hasící výrobky spadající do tř. 9; (35) zprostředkovatelské služby v oblasti nákupu a prodeje zboží, obchodní poradenství; (37) montáž a servis zabezpečovací techniky a požárních systémů a zařízení; (41) školení v oblasti zajišťování ostrahy majetku a osob a v oblasti požární ochrany; (45) zajišťování ostrahy majetku, objektů a osob, poskytování technických a inženýrských služeb k ochraně majetku a osob, zejména protipožární a bezpečnostní posouzení objektů, zpracování příslušné provozní a technické dokumentace požární bezpečnosti, zpracování dokumentace požární ochrany a bezpečnosti práce - dle příslušných právních předpisů, zpracování posouzení požárního nebezpečí, vývoj systémů protipožární ochrany, znalecké posudky v oboru požární ochrany, zprostředkovatelská činnost v oblasti zajišťování ostrahy majetku a osob.

(730) **Ing. Oldřich Papoušek - INPOS - FIRE SERVICE**,  
17. listopadu 23, Znojmo, Česká republika

(740) Ing. Jaromír Prikryl, Patentová a známková kancelář,  
Včelín 1161, Hulín

(210) **O 193447**

(220) 03.07.2003

(320) 03.07.2003

(511) 1, 6, 9, 35, 37, 41, 45

(540)



(510) (1) protipožární a hasící prostředky a přípravky; (6) kovové protipožární výrobky, zejména dveře, vrata, okna, rošty, mříže a jiné kovové protipožární výrobky spadající do tř. 6, nádoby na popel kovové nebo plechové; (9) zabezpečovací protipožární technika, zejména hasící přístroje a hasící zařízení, signální hlásiče, čidla, sirény, elektrické požární nebo informační systémy vstupu do objektů, poplašná zařízení, akustická poplašná zařízení, elektronická zařízení k ostraze majetku a osob, speciální hasící výrobky spadající do tř. 9; (35) zprostředkovatelské služby v oblasti nákupu a prodeje zboží, obchodní poradenství; (37) montáž a servis zabezpečovací techniky a požárních systémů a zařízení; (41) školení v oblasti zajišťování ostrahy majetku a osob a v oblasti požární ochrany; (45) zajišťování ostrahy majetku, objektů a osob, poskytování technických a inženýrských služeb k ochraně majetku a osob, zejména protipožární a bezpečnostní posouzení objektů, zpracování příslušné provozní a technické dokumentace požární bezpečnosti, zpracování dokumentace požární ochrany a bezpečnosti práce - dle příslušných právních předpisů, zpracování posouzení požárního nebezpečí, vývoj systémů protipožární ochrany, znalecké posudky v oboru požární ochrany, zprostředkovatelská činnost v oblasti zajišťování ostrahy majetku a osob.

(730) **PZB spol. s r. o.**, Suchbátelská 16, Znojmo, Česká republika

(740) Ing. Jaromír Prikryl, Patentová a známková kancelář,  
Včelín 1161, Hulín

(210) **O 193450**

(220) 03.07.2003

(320) 03.07.2003

(511) 25

(540)



(510) (25) oděvy svrchní, bundy, kalhoty, vesty, trika.

(730) **Peter Brachňak**, U přádelny 427, Svatava, Česká republika

(210) **O 193451**

(220) 03.07.2003

(320) 03.07.2003

(511) 35, 40, 41

(540)



## DOBRÉ DÍLO

(510) (35) reklama a propagace; (40) tisk letáků, plakátů, pozvánek, samolepek, vizitek, pohlednic, přání-gratulací, novin apod.; (41) vydavatelství, vydávání periodického i neperiodického tisku, knih, časopisů, sborníků, brožur atd., pořádání koncertů.

(730) **Florian Václav**, Stará Říše 17, Stará Říše, Česká republika

(210) **O 193457**

(220) 03.07.2003

(320) 03.07.2003

(511) 25, 35

(540)



(510) (25) oděvy; (35) distribuce reklamních předmětů, expedice reklamních předmětů a materiálů, rozšiřování reklamních předmětů a materiálů.

(590) Barevná

(730) **SILK LAND spol. s r. o.**, Argentinská 516/40, Praha 7, Česká republika

(210) **O 193458**

(220) 03.07.2003

(320) 03.07.2003

(511) 25, 35, 43

(540)



(510) (25) oděvy, obuv, kloboučnické zboží; (35) propagační činnost, reklama, pomoc při řízení obchodní činnosti, obchodní administrativa, kancelářské práce; (43) restaurace (strava), dočasné ubytování.

(590) Barevná

(730) **KENVELO CZ, spol. s r. o.**, Průhonická 119 (Komerční zóna Čestlice), Říčany u Prahy, Česká republika

(210) **O 193467**

(220) 03.07.2003

(320) 03.07.2003

(511) 6, 7, 35, 37, 40, 42

(540)

## Tesasing

(510) (6) kovové stavební materiály, kovové stavební materiály přenosné, kovové potřeby zámečnické a klempířské, kovové konstrukce; (7) stroje a obráběcí stroje; (35) pomoc při řízení obchodní činnosti, zprostředkovatelské obchodní služby; (37) přípravné práce pro stavby; (40) kovoobrábění, povrchové úpravy a svařování kovů; (42) projektová činnost, konstruktérské práce v oblasti stavebnictví a strojírenství a poradenské služby v této oblasti, inženýrská činnost v investiční výstavbě.

- (730) **Tesasing s. r. o.**, Chelčického 2165/7, Teplice, Česká republika  
 (740) Mgr. Petr Morávek, advokát, Kříženeckého nám. 5/322, Praha 5

- (210) **O 193468**  
 (220) 03.07.2003  
 (320) 03.07.2003  
 (511) 6, 7, 35, 37, 40, 42  
 (540)



- (510) (6) kovové stavební materiály, kovové stavební materiály přenosné, kovové potřeby zámečnické a klempířské, kovové konstrukce; (7) stroje a obráběcí stroje; (35) pomoc při řízení obchodní činnosti, zprostředkovatelské obchodní služby; (37) přípravné práce pro stavby; (40) kovoobrábění, povrchové úpravy a svařování kovů; (42) projektová činnost, konstruktérské práce v oblasti stavebnictví a strojírenství a poradenské služby v této oblasti, inženýrská činnost v investiční výstavbě.  
 (730) **Tesasing s. r. o.**, Chelčického 2165/7, Teplice, Česká republika  
 (740) Mgr. Petr Morávek, advokát, Kříženeckého nám. 5/322, Praha 5

- (210) **O 193484**  
 (220) 04.07.2003  
 (320) 04.07.2003  
 (511) 7, 12, 37, 40, 42  
 (540)

## RENOMAG

- (510) (7) stroje pro zemní práce, úpravu zemin a přemísťování zemin, rypadla, buldozery, grejdry, skrejpry, pěstovače, důlní stroje pro povrchovou i hlubinnou těžbu, drtící stroje a zařízení, jeřáby mostové i sloupové (otočné), míchačky, skrývkové těžní mosty, beranidla a vytahovače pilot, kovoobráběcí stroje, důlní vrtáky, extraktory (vyhazovače) důlní, náhradní díly, součásti a příslušenství pro uvedené výrobky jako například kompletní podvozky a pásové skupiny pro traktory (I-trac a ITM řetězy a články řetězů, spojovací články K-loc, desky housenkových pasů, šrouby a matice housenkových pasů, napínací kola pro housenkové pásy, hnací kola pro housenkové pásy, pojezdové a nosné kladky pro housenkové pásy, lžice bagrů, lopaty nakladačů, zuby lžic bagrů, zuby SHARK, zuby UNI-Z, zuby COMBI-PARTS, zuby ESCO, radlice pro dožery, rozrýváky pro dožery, drapáky, břity pro grejdry a dožery, filtry, hřídele převodové, hřídelové spojky, hydraulická ovládací zařízení pro stroje, motory a hnací stroje, kardanové spojky, valivá ložiska, samomazná ložiska, ložiskové čepy a skříně, maznice, mazací kroužky, navíjecí zařízení mechanická, pásy pro dopravníky, pružiny, čerpadla) - vše v rámci této třídy; (12) pozemní motorová vozidla, nákladní automobily, pásové a kolové traktory, nakladače, pokládače rour, nákladní automobily se zvedacím zařízením, náhradní díly, součásti a příslušenství pro shora uvedené výrobky, motory pro shora uvedené stroje - vše v rámci této třídy; (37) údržba, opravy, servis a renovace v oblasti strojů a vozidel pro přesun a přemísťování zeminy a materiálů (zemních strojů), důlních strojů a stavebních strojů, příslušného příslušenství a dílů, pronájem zemních, stavebních a důlních

strojů a zařízení, informace o renovacích a opravách strojů uvedených v předchozích třídách; (40) dělení kovů plamenem (vypalování), lisování kovů, svařování a navařování kovů, tepelné zpracování kovů, otáčení a lisování řetězových čepů a pouzder; (42) výzkum a vývoj v oblasti strojírenství, technické poradenství - v rámci této třídy.

- (730) **RENOMAG spol. s r. o.**, Cukrovarská 1266, Rosice, Česká republika  
 (740) Doc. Ing. Špaček Jindřich, CSc., patentový zástupce, Svatopluka Čecha 106a, Brno

- (210) **O 193489**  
 (220) 04.07.2003  
 (320) 04.07.2003  
 (511) 30, 32  
 (540)



- (510) (30) celozrnné extrudované a expandované pečivo ochucené či neochucené, sušenky, suchary, krekrky, keksy, biskvity, oplatky, rýžové koláčky, rýžové chlebičky, kukuřičné vločky, obilné vločky; (32) nápoje nealkoholické, jako např. minerální vody, iontové nápoje, mošty, sladové nápoje, příchutě a přípravky na výrobu nápojů.  
 (730) **RACIO, s.r.o.**, Národních hrdinů 22, Břeclav, Česká republika  
 (740) Ing. Dadej Leopold, patentový zástupce, Na Valtické 6, Břeclav 4

- (210) **O 193494**  
 (220) 04.07.2003  
 (320) 04.07.2003  
 (511) 25, 28  
 (540)

## GARPTIMEX

- (510) (25) oděvy, zejména svrchní ošacení, spodní ošacení, prádlo, punčochové výrobky, pokrývky hlavy, sportovní ošacení, plavky, trička, trika, nátláčky, spodky, trikovce, textilní oděvní doplňky, obuv, zejména sportovní, pokrývky hlavy, zejména pro sport; (28) sportovní potřeby, zejména hokejové brusle, hokejové puky, hokejové a brankářské hole pro lední hokej a pro hokejbal, čepele holí, brusle s botami včetně chráničů na brusle, chrániče ramen, betony pro brankáře, ochranné vesty pro brankáře, ochrana očí, chrániče loktů, kolen, obličejové masky, chrániče předloktí, chrániče hrudníku a zad, polštářované chrániče ramen, vatované kalhoty, návleky, náhleníky, nátepníky, hokejové přilby, výstroj pro fotbal, jmenovité nárameníky, náloketníky, chrániče holení, brankářské rukavice, míče, sportovní nářadí a náčiní, spadající do této třídy, hry, hračky, maskoty.  
 (730) **SWISSPORT s.r.o.**, Dobrovského 867/42, Brno, Česká republika  
 (740) Ing. František Kania, Mendlovo nám. 1a, Brno

- (210) **O 193506**  
 (220) 04.07.2003  
 (320) 04.07.2003  
 (511) 5, 29, 30  
 (540)

## PROMINENT

(510) (5) potraviny pro batolata, zejména s obsahem mléka; (29) mléko a mléčné výrobky všeho druhu, např. jogurty, sýry, máslo, podmásli, tvaroh, koktejly, sušené mléko, kondenzované mléko, mléčné nápoje všeho druhu s převládajícím podílem mléka; (30) zmrzlina, led pro osvěžení, výrobky z kávy, kakaa nebo čokolády, např. dezerty, krémy, polevy, pudinky a nápoje.

(730) **Friesland Česká republika, a.s.**, Podzámčí 385, Opočno, Česká republika

(740) Ing. Reichel Pavel, Lopatecká 14, Praha 4

(210) **O 193507**

(220) 04.07.2003

(320) 04.07.2003

(511) 9, 16, 35, 41

(540)

## EM - ART

(510) (9) počítačové programy a software bez ohledu na záznamová média, prostředky a nosiče šíření zvukových a obrazových záznamů (CD, MC, DVD, audio-video); (16) přístroje a stroje na rozmnožování, katalogy, vstupenky, plakáty, brožury, propagační materiály, tiskoviny, fotografie a všechny papírové výrobky spadající do této třídy; (35) propagační činnost, reklamní práce v oblastech obchodních, uměleckých i kulturních; (41) organizační zajišťování akcí a meetingů v rámci této třídy, organizační zajišťování koncertů, festivalů a konferencí, poradenská a konzultační činnost s tímto spojená, koncertní a nahrávací činnost, veřejné vystupování, vydavatelská činnost, produkce festivalů.

(730) **Miroslav Matějka**, Fügnerova 653, Jičín, Česká republika

(210) **O 193513**

(220) 07.07.2003

(320) 07.07.2003

(511) 16, 35, 41

(540)

**DOTEKY  
HUDBY A POEZIE**

(510) (16) rozmnožovací stroje a přístroje, katalogy, veškeré papírové vyhotoveniny spadající do této třídy, dále i plakáty, vstupenky, sborníky, fotografie, brožury, vstupenky, programy; (35) propagační činnost a reklamní práce, producentské a organizační činnosti v oblasti této kategorie, zejména na festivalech, přehlídkách umění, sněmech, konferencích, soutěžích, koncertních sezónách, festivalových filmových produkcích, public relations, marketingové a promotions akce v této kategorii; (41) koncertní, divadelní a filmová činnost, pořádání a zajišťování festivalů a koncertů, agentážní činnost v oblasti umění a kultury, vydavatelská a nakladační činnost, vzdělávací a odborné aktivity dle této třídy.

(590) Barevná

(730) **Miroslav Matějka**, Fügnerova 653, Jičín, Česká republika

(210) **O 193521**

(220) 07.07.2003

(320) 07.07.2003

(511) 1, 3

(540)

## STRATEGY

(510) (1) chemické výrobky určené pro průmysl, vědu a fotografii, jakož i pro zemědělství a lesnictví; (3)

přípravky pro bělení a jiné prostředky pro praní, přípravky pro čištění, odmašťování a broušení, mýdla.

(730) **František Černý**, Husova 316, Nové Město nad Metují, Česká republika

(210) **O 193523**

(220) 07.07.2003

(320) 07.07.2003

(511) 3, 5, 8, 21

(540)

## MATEA

(510) (3) parfumerie, kosmetika, přípravky pro osobní hygienu, přípravky pro péči o vlasy, šampony, vlasové vody, laky, tužidla, gely, přípravky pro péči o pleť, krémy, emulze, mléka, pleťové vody, přípravky na mytí a do koupele, mýdla, šampony, pěny, gely, oleje, soli, přípravky pro péči o zuby a dutinu ústní, zubní pasty, ústní vody, přípravky dezodorační, toaletní, přípravky na holení, také před i po holení, přípravky depilační, přípravky na opalování, také před a po opalování, přípravky masážní, přípravky pro bělení a jiné prostředky ku praní, prací prášky, aviváže, přípravky pro čištění, mytí, leštění, odmašťování a broušení, přípravky osvěžující a vonné, výrobky vatové, vatové tyčinky, tampony, vložky pro kosmetické účely, čistící přípravky pro WC hygienu; (5) potřeby hygienické, vložky, tampony, ubrousky, kalhotky, potřeby menstruační, vložky, tampony, ubrousky, kalhotky, přípravky repelentní, přípravky na WC hygienu desinfekční, osvěžovače a dezodoranty, přípravky desinfekční; (8) prostředky na holení, holicí strojky, břitvy, prostředky na stříhání vlasů, prostředky pro manikúru a pedikúru; (21) prostředky pro péči o zuby a dutinu ústní, zubní kartáčky, dentální nitě, kartáče, hřebeny, prostředky na úklid, hadry, drátěnky, houby.

(730) **Tomáš Řebíček**, Stará Riviéra, Frýdek-Místek, Česká republika

(210) **O 193525**

(220) 07.07.2003

(320) 07.07.2003

(511) 16, 35, 38, 41

(540)

## Fanny

(510) (16) časopisy, katalogy, knihy; (35) reklama a propagace, inzertní činnost; (38) přenos a zobrazování informací v elektronické podobě prostřednictvím internetu; (41) vydavatelská a nakladatelská činnost.

(730) **Axel Springer Praha, a. s.**, Střelná 1680/8, Praha 8, Česká republika

(210) **O 193526**

(220) 07.07.2003

(320) 07.07.2003

(511) 41

(540)

## ATHENAEUM

(510) (41) překladatelské činnosti, vyučování, vzdělávání.

(730) **Matyášková Olga**, Kolínská 1983/20, Praha 3-Vinohrady, Česká republika

(210) **O 193527**

(220) 07.07.2003

(320) 07.07.2003

(511) 9, 37, 42

(540)

## TELEWIN

(510) (9) telefonní ústředny, systémové telefonní přístroje, telefonní přístroje, software; (37) instalace, montáž a

servis telefonních ústředn a jejich příslušenství; (42) návrh, vývoj a tvorba software.  
(730) **TELESIS CZ s.r.o.**, U Plynárny 23, Praha 4, Česká republika

(210) **O 193528**  
(220) 07.07.2003  
(320) 07.07.2003  
(511) 9, 37, 42  
(540)

### XMan

(510) (9) telefonní ústředny, systémové telefonní přístroje, telefonní přístroje, software; (37) instalace, montáž a servis telefonních ústředn a jejich příslušenství; (42) návrh, vývoj a tvorba software.  
(730) **TELESIS CZ s.r.o.**, U Plynárny 23, Praha 4, Česká republika

(210) **O 193529**  
(220) 07.07.2003  
(320) 07.07.2003  
(511) 9, 37, 42  
(540)

### Xymphony

(510) (9) telefonní ústředny, systémové telefonní přístroje, telefonní přístroje, software; (37) instalace, montáž a servis telefonních ústředn a jejich příslušenství; (42) návrh, vývoj a tvorba software.  
(730) **TELESIS CZ s.r.o.**, U Plynárny 23, Praha 4, Česká republika

(210) **O 193531**  
(220) 07.07.2003  
(320) 07.07.2003  
(511) 9, 37, 42  
(540)

### PX-24

(510) (9) telefonní ústředny, systémové telefonní přístroje, telefonní přístroje, software; (37) instalace, montáž a servis telefonních ústředn a jejich příslušenství; (42) návrh, vývoj a tvorba software.  
(730) **TELESIS CZ s.r.o.**, U Plynárny 23, Praha 4, Česká republika

(210) **O 193532**  
(220) 07.07.2003  
(320) 07.07.2003  
(511) 9, 37, 42  
(540)

### OFEX -II

(510) (9) telefonní ústředny, systémové telefonní přístroje, telefonní přístroje, software; (37) instalace, montáž a servis telefonních ústředn a jejich příslušenství; (42) návrh, vývoj a tvorba software.  
(730) **TELESIS CZ s.r.o.**, U Plynárny 23, Praha 4, Česká republika

(210) **O 193533**  
(220) 07.07.2003  
(320) 07.07.2003  
(511) 9, 37, 42  
(540)

### OFEX-I

(510) (9) telefonní ústředny, systémové telefonní přístroje, telefonní přístroje, software; (37) instalace, montáž a servis telefonních ústředn a jejich příslušenství; (42) návrh, vývoj a tvorba software.

(730) **TELESIS CZ s.r.o.**, U Plynárny 23, Praha 4, Česká republika

(210) **O 193580**  
(220) 07.07.2003  
(320) 07.07.2003  
(511) 12, 37, 39  
(540)

### RENAULT MINUTA

(510) (12) vozidla, dopravní prostředky pozemní, jejich části a příslušenství v rámci této třídy; (37) opravy vozidel, instalace a opravy klimatizačních zařízení, údržba vozidel, ošetření vozidel mazivy a mazacími oleji, mytí vozidel, protektorování pneumatik, restaurování motorů, které byly opotřebované nebo částečně zničené, ošetření vozidel proti korozi, informace ohledně oprav; (39) doprava, odtahování vozidel, pronájem vozidel, dopravní informace.

(730) **RENAULT s.a.s.**, BOULOGNE-BILLAN COURT, Francie  
(740) Patentservis Praha a.s., Jivenská 1273/1, Praha 4

(210) **O 193582**  
(220) 07.07.2003  
(320) 07.07.2003  
(511) 9, 16, 35, 41  
(540)

### DBM

(510) (9) počítačový software, předehrané audio a video kazety pro použití v kombinaci se školicími programy pro kariérové konzultace, personální management a dovednosti a techniky pro hledání práce; (16) tiskoviny, knihy, brožury, prospekty, informační bulletiny, propagační letáky a fólie pro zpětné projektory pro použití v kombinaci se školicími programy pro kariérové konzultace, personální management a dovednost a techniky pro hledání práce; (35) management a konzultační služby v oblasti managementu lidských zdrojů, převodu zaměstnanců do jiného zaměstnání a kariérové konzultace, dovednosti a techniky pro hledání práce; (41) vedení pracovních kurzů a jiných diskusních skupin, které budou školit účastníky v principech a metodách pro hledání práce.

(730) **Drake Beam Morin, Inc.**, 100 Park Avenue, New York, Spojené státy americké, New York  
(740) JUDr. Matějka Jan, Advokátní a patentová kancelář Čermák, Hořejš, Myslíl, Národní 32, Praha 1

(210) **O 193583**  
(220) 07.07.2003  
(320) 07.07.2003  
(511) 9, 16, 35, 41  
(540)

### DRAKE BEAM MORIN

(510) (9) počítačový software, předehrané audio a video kazety pro použití v kombinaci se školicími programy pro kariérové konzultace, personální management a dovednosti a techniky pro hledání práce; (16) tiskoviny, knihy, brožury, prospekty, informační bulletiny, propagační letáky a fólie pro zpětné projektory pro použití v kombinaci se školicími programy pro kariérové konzultace, personální management a dovednost a techniky pro hledání práce; (35) management a konzultační služby v oblasti managementu lidských zdrojů, převodu zaměstnanců do jiného zaměstnání a kariérové konzultace, dovednosti a techniky pro hledání práce; (41) vedení pracovních kurzů a jiných diskusních skupin, které budou školit účastníky v principech a metodách pro hledání práce.

- (730) **Drake Beam Morin, Inc.**, 100 Park Avenue, New York, Spojené státy americké, New York  
 (740) JUDr. Matějka Jan, Advokátní a patentová kancelář Čermák, Hořejš, Myslíl, Národní 32, Praha 1

- (210) **O 193597**  
 (220) 07.07.2003  
 (320) 07.07.2003  
 (511) 8, 12, 25, 28, 41  
 (540)



- (510) (8) cyklistické hustilky; (12) vozidla, dopravní prostředky pozemní, vzdušné nebo vodní, převodové řetězy pro pozemní vozidla, jízdní kola, příslušenství na jízdní kola - cyklistické galusky, velopláště, cyklistické pláště a duše, cyklistické řetězy, kola jízdních kol a jejich součástí, blatníky, cyklistické brzdy, převodové kliky, hlavice nábojů (cyklistická převodová ústrojí), náhradní kola, paprsky (výplety kol), cyklistické pedály, poháněcí ústrojí, cyklistické rámy, rámy, cyklistická řídítka, cyklistická sedla a jejich podpěry, cyklistické stupačky, cyklistické zvonky, cyklistické nosiče, čelisti brzd, cyklistické rukojeti (na řídítka), ráfky, představce (na řídítka); (25) oděvy, sportovní oděvy, obuv, kloboučnické zboží; (28) tělocvičné a sportovní potřeby, nářadí pro sporty a různé hry, potřeby pro gymnastiku a sport, hry, hračky; (41) výchova, vzdělávání, zábava, sportovní a kulturní aktivity, pořádání soutěží.

- (730) **Ariana Sports s.r.o.**, Roztylské nám. 2619/46, Praha 4, Česká republika

- (210) **O 193601**  
 (220) 08.07.2003  
 (320) 08.07.2003  
 (511) 37, 41, 44  
 (540)



- (510) (37) úklid zprostředkovaný pečovatelskou službou klientům pečovatelské služby; (41) klub seniorů (organizování hudebně-kulturních společenských akcí); (44) pečovatelská služba, terénní pečovatelská služba, domy s pečovatelskou službou, střediska osobní hygieny, sociálně ošetřovatelské centrum.

- (730) **Pečovatelství centrum Praha 7**, Nábř. Kpt. Jaroše 1000, Praha 7, Česká republika

- (210) **O 193607**  
 (220) 08.07.2003  
 (320) 08.07.2003  
 (511) 16, 32, 33  
 (540)



- (510) (16) tiskoviny, reklamní, propagační a informační materiály zařazené v této třídě, etikety, obaly papírové a z plastů, nádoby z papíru a plastů na jedno použití, obaly a tašky z papíru a plastů; (32) piva, minerální vody, šumivé

nápoje a jiné nápoje nealkoholické, nápoje a šťávy ovocné, sirupy a jiné přípravky k zhotovení nápojů; (33) alkoholické nápoje (s výjimkou pív).

- (730) **GRUNWIZ s.r.o.**, Krumvíř 312, Česká republika  
 (740) Kolátor Kamil, Lučanská 5, Jablonec nad Nisou

- (210) **O 193608**  
 (220) 08.07.2003  
 (320) 08.07.2003  
 (511) 16, 32, 33  
 (540)

**GRUNWIZ**

- (510) (16) tiskoviny, reklamní, propagační a informační materiály zařazené v této třídě, etikety, obaly papírové a z plastů, nádoby z papíru a plastů na jedno použití, obaly a tašky z papíru a plastů; (32) piva, minerální vody, šumivé nápoje a jiné nápoje nealkoholické, nápoje a šťávy ovocné, sirupy a jiné přípravky k zhotovení nápojů; (33) alkoholické nápoje (s výjimkou pív).

- (730) **GRUNWIZ s.r.o.**, Krumvíř 312, Česká republika  
 (740) Kolátor Kamil, Lučanská 5, Jablonec nad Nisou

- (210) **O 193609**  
 (220) 08.07.2003  
 (320) 08.07.2003  
 (511) 19, 37, 39  
 (540)

**BALTON**

- (510) (19) šterk, písek, beton, stavební prvky z betonu, výrobky z asfaltu pro stavebnictví, výrobky na stavbu a pokrývání vozovek, pojiva pro údržbu cest, kamenivo pro stavebnictví; (37) stavby budov a silnic, rekonstrukce silnic, asfaltování, pronájem stavebních strojů a zařízení; (39) autodoprava zboží, pronájem dopravních vozidel.

- (730) **Ing. Miroslav Balcar**, Horní Vítkov 74, Chrástava, Česká republika

- (740) Ing. Janko Vladimír, Národní 348, Liberec 8

- (210) **O 193610**  
 (220) 08.07.2003  
 (320) 08.07.2003  
 (511) 19, 37, 39  
 (540)



- (510) (19) šterk, písek, beton, stavební prvky z betonu, výrobky z asfaltu pro stavebnictví, výrobky na stavbu a pokrývání vozovek, pojiva pro údržbu cest, kamenivo pro stavebnictví; (37) stavby budov a silnic, rekonstrukce silnic, asfaltování, pronájem stavebních strojů a zařízení; (39) autodoprava zboží, pronájem dopravních vozidel.

- (730) **Ing. Miroslav Balcar**, Horní Vítkov 74, Chrástava, Česká republika

- (740) Ing. Janko Vladimír, Národní 348, Liberec 8

- (210) **O 193611**  
 (220) 08.07.2003  
 (320) 08.07.2003  
 (511) 19, 37, 39  
 (540)

**BALTON**

- (510) (19) šterk, písek, beton, stavební prvky z betonu, výrobky

z asfaltu pro stavebnictví, výrobky na stavbu a pokrývání vozovek, pojiva pro údržbu cest, kamenivo pro stavebnictví; (37) stavby budov a silnic, rekonstrukce silnic, asfaltování, pronájem stavebních strojů a zařízení; (39) autodoprava zboží, pronájem dopravních vozidel.

(730) **Ing. Miroslav Balcar**, Horní Vítkov 74, Chrastava, Česká republika

(740) Ing. Janko Vladimír, Národní 348, Liberec 8

(210) **O 193612**

(220) 08.07.2003

(320) 08.07.2003

(511) 6, 7, 8, 9, 11, 17, 37, 42

(540) **ELVO**

(510) (6) obecné kovy v surovém a polozpracovaném stavu a jejich slitiny, kovové stavební materiály, kabely a kovové dráty neelektrické, zámečnické a klempířské výrobky kovové, kovové nádoby, nádrže a tanky stabilní všech velikostí na kapaliny a plyny, tlakové i beztlakové, zásobníky kovové na sypné nebo vytékání schopné materiály, kovové potrubní rozvody, kovové konstrukce, haly, kovové trubky, roury a hadice, řetězy, ocelové kuličky, hřebíky, šrouby a ostatní spojovací materiál kovový; (7) stroje s mechanickým pohonem, včetně pro zpracování druhotných surovin, obráběcí stroje, elektrické stroje točivé, lisovací, drtící a pěstovací stroje, vrtací stroje, zemní vrtací stroje, řezací stroje, stříhací stroje, jejich součásti a příslušenství, nádrže a tanky na kapaliny a plyny - součásti výrobních zařízení, tlaková průmyslová zařízení, čerpadla, čerpací stanice na kapaliny a plyny, zdvihací zařízení, jeřáby a jeřábové dráhy, manipulátory, dopravníky, zvedací mechanismy jako vrátky a navijáky, stroje pro domácnost zařazené ve tř. 7 a vysavače elektrické, jejich součásti a příslušenství, včetně pro jízdní kola, jako například dynamo, převodní nebo pohonné mechanismy, převodovky čelní, šnekové, kuželové, planetové, harmonické i speciální, mechanické variátory, motory a pohony spadající do této třídy, ložiska, hřídele, spojky, ozubená kola, ozubená soukolí, hnací řemeny, hnací řetězy, maznice (součást strojů); (8) ruční nářadí a nástroje pro obrábění, dělení, vrtání a další fyzikální zpracování dřeva, kovů a jiných obrobitelných materiálů, holicí stroje; (9) elektrické přístroje pro indikaci a/nebo ovládání parametrů fyzikálních veličin okolního prostředí, zejména teploty, vlhkosti, tlaku, rychlosti a/nebo směru proudění okolního tekutinového prostředí a/nebo parametrů elektrického a/nebo magnetického pole, elektrické přístroje pro analýzu vyšších harmonických parametrických veličin elektrického a/nebo magnetického pole, přístroje a nástroje pro vedení, přepínání, přeměnu, akumulaci, regulaci nebo řízení elektrického proudu a/nebo napětí, rozvaděče nízkého napětí, přístroje a zařízení pro záznam, zesilování, reprodukci a přenos písma, zvuku a obrazu, videorekordéry, videokamery, software na magnetických nosičích, magnetické nebo optické nosiče zvukových a/nebo obrazových záznamů nahrané i nenahrané, videokazety nahrané i nenahrané, audiokazety nahrané i nenahrané, audiovizuální programy, audioprogramy, audiovizuální díla, audiovizuální díla v digitální podobě, CD disky, videodiskety, audiodiskety, informace a záznamy v elektronické podobě, kancelářská technika, zejména počítače, jejich periferní vybavení včetně diskové jednotky pro uchování programu, diskové paměti, jednotky pro vnitřní řízení, počítačové programy na magnetických nosičích a ostatní příslušenství počítačů, databanky, faxové přístroje, kopírovací technika, telefonní přístroje, včetně v kombinaci se záznamníky, elektronické kalkulačky apod., související doplňkové zařízení, příslušenství a náhradní díly, elektrické cívky a držáky

elektrických cívek, galvanické články, elektrické kolektory, elektrické kontaktní zařízení, elektrické ovládací, spínací a rozvodné desky, elektrické pojistky, elektrické poplašné zvonky, elektrické přípojky, elektrické přístroje pro spouštění a/nebo ovládání strojů a motorů pomocí elektrických veličin, jako například proudu a/nebo napětí, elektrické přístroje pro odporové i obloukové svařování, elektrické spínače, elektrické transformátory, elektrické ukazovací přístroje, jako například elektroměry, elektrické přístroje na zjišťování závad, hasicí zařízení elektrárén, elektrické vedení, jakož i kabely elektrického vedení, elektrické vodiče, jakož i ohebné a světelné a elektrický izolovaný drát, elektrické výbojky, elektrody pro elektrické sváření, elektronky, diody, tranzistory, integrované elektronické obvody, jakož i s programovatelným prvkem, včetně mikročipů, elektrodynamické přístroje, elektrogalvanizační přístroje, elektrolyzery, monočlánky, alkalické články, akumulátory (elektrické), speciální pouzdra pro zařízení, přístroje a nástroje, které jsou zařazené do této třídy; (11) zařízení pro osvětlování, topení, chlazení a sušení, zařízení pro větrání, zařízení pro rozvod a regulaci průtoku tekutin včetně vody, jejich součástí a příslušenství, kohoutky, filtry tlakové i beztlakové, ventily regulační, ventily termostatické, ventily vzduchové pro parní vytápěcí tělesa, sanitární zařízení, pece, chladicí vany pro pece, přístroje na chlazení vzduchu, regenerátory tepla, stroje a přístroje na čištění vzduchu, plynové a elektrické kotle, chladicí komory, chladicí přístroje, zařízení a stroje, chladicí přístroje a zařízení na chlazení kapalin a/nebo plynů, včetně vody, jakož i nápojů, chladničky, mrazicí přístroje a zařízení, mrazničky, mrazicí boxy, odsávací zařízení, klimatizační zařízení, výčepní chladírenská zařízení, výčepní chladírenské pulty, ohřivače tekutin, ohřivače vody, zařízení pro ventilaci, doplňkové regulační zařízení, příslušenství a náhradní díly pro vytápěcí kotle, přístroje na čištění a filtraci vzduchu, regulačně bezpečnostní zařízení pro rozvod a regulaci průtoku tekutin, regulační bezpečnostní zařízení pro rozvod vody, sušičky; (17) kaučuk, gutaperča, guma, asbest, slída, výrobky a polotovary z těchto materiálů, pokud nejsou obsaženy v jiných třídách, výrobky a polotovary z plastických hmot, jako například fólie, bloky, tabule a válce, jakož i spojovací prostředky rozebíratelného i nerozebíratelného spojení, těsnicí materiály, ucpávky a izolace tepelné, elektrické nebo zvukové, ohebné nekovové trubky a hadice, obalové, polštářové, vycpávkové materiály z gumy; (37) stavebnictví, opravy, instalační služby, jakož i vedení a realizace průmyslových, bytových a občanských staveb včetně provádění souvisejících zemních prací, řízení staveb technologických celků, technický dozor pro montáže technologických celků, výstavba příslušejících strojirenských výrobních provozů a strojně technologických zařízení, montážní, servisní a opravárenská činnost v uvedených oborech, zprostředkovatelská a poradenská činnost a služby v souvisejících uvedených oborech, spadajících do této třídy; (42) projektová, konstrukční a inženýrská činnost v investiční výstavbě v oblasti stavebnictví, strojírenství a elektrotechniky, inženýrsko-technická činnost v oblasti tvorby software, technické poradenství a vypracování posudků, pátrání v právních náležitostech, inženýrsko-technické a právní průzkumy v otázkách ochranných práv, pronájem hardware a software.

(730) **ELVO a.s.**, Jiráskova 974, Tišnov, Česká republika

(740) Ing. Dohnal Jiří, patentový zástupce, Nedbalova 29, Brno

(210) **O 193613**

(220) 08.07.2003



- (320) 08.07.2003  
 (511) 6, 7, 8, 9, 11, 17, 37, 42  
 (540)



- (510) (6) obecné kovy v surovém a polozpracovaném stavu a jejich slitiny, kovové stavební materiály, kabely a kovové dráty neelektrické, zámečnické a klempířské výrobky kovové, kovové nádoby, nádrže a tanky stabilní všech velikostí na kapaliny a plyny, tlakové i beztlaké, zásobníky kovové na sypné nebo vytékání schopné materiály, kovové potrubní rozvody, kovové konstrukce, haly, kovové trubky, roury a hadice, řetězy, ocelové kuličky, hřebíky, šrouby a ostatní spojovací materiál kovový; (7) stroje s mechanickým pohonem, včetně pro zpracování druhotných surovin, obráběcí stroje, elektrické stroje točivé, lisovací, drtící a pěchovací stroje, vrtací stroje, zemní vrtací stroje, řezací stroje, stříhací stroje, jejich součásti a příslušenství, nádrže a tanky na kapaliny a plyny - součásti výrobních zařízení, tlaková průmyslová zařízení, čerpadla, čerpací stanice na kapaliny a plyny, zdvihací zařízení, jeřáby a jeřábové dráhy, manipulátory, dopravníky, zvedací mechanismy jako vrátky a navijáky, stroje pro domácnost zařazené ve tř. 7 a vysavače elektrické, jejich součásti a příslušenství, včetně pro jízdní kola, jako například dynamo, převodní nebo pohonné mechanismy, převodovky čelní, šnekové, kuželové, planetové, harmonické i speciální, mechanické variátory, motory a pohony spadající do této třídy, ložiska, hřídele, spojky, ozubená kola, ozubená soukolí, hnací řemeny, hnací řetězy, maznice (součást strojů); (8) ruční nářadí a nástroje pro obrábění, dělení, vrtání a další fyzikální zpracování dřeva, kovů a jiných obrobitelných materiálů, holicí strojky; (9) elektrické přístroje pro indikaci a/nebo ovládání parametrů fyzikálních veličin okolního prostředí, zejména teploty, vlhkosti, tlaku, rychlosti a/nebo směru proudění okolního tekutinového prostředí a/nebo parametrů elektrického a/nebo magnetického pole, elektrické přístroje pro analýzu vyšších harmonických parametrických veličin elektrického a/nebo magnetického pole, přístroje a nástroje pro vedení, přepínání, přeměnu, akumulaci, regulaci nebo řízení elektrického proudu a/nebo napětí, rozvaděče nízkého napětí, přístroje a zařízení pro záznam, zesilování, reprodukci a přenos písma, zvuku a obrazu, videorekordéry, videokamery, software na magnetických nosičích, magnetické nebo optické nosiče zvukových a/nebo obrazových záznamů nahrané i nenahrané, videokazety nahrané i nenahrané, audiokazety nahrané i nenahrané, audiovizuální programy, audioprogramy, audiovizuální díla, audiovizuální díla v digitální podobě, CD disky, videodiskety, audiodiskety, informace a záznamy v elektronické podobě, kancelářská technika, zejména počítače, jejich periferní vybavení včetně diskové jednotky pro uchování programu, diskové paměti, jednotky pro vnitřní řízení, počítačové programy na magnetických nosičích a ostatní příslušenství počítačů, databanky, faxové přístroje, kopírovací technika, telefonní přístroje, včetně v kombinaci se záznamníky, elektronické kalkulačky apod., související doplňkové zařízení, příslušenství a náhradní díly, elektrické cívky a držáky elektrických cívek, galvanické články, elektrické kolektory, elektrické kontaktní zařízení, elektrické ovládací, spínací a rozvodné desky, elektrické pojistky, elektrické poplašné zvonky, elektrické přípojky, elektrické

přístroje pro spouštění a/nebo ovládání strojů a motorů pomocí elektrických veličin, jako například proudu a/nebo napětí, elektrické přístroje pro odporové i obloukové svařování, elektrické spínače, elektrické transformátory, elektrické ukazovací přístroje, jako například elektroměry, elektrické přístroje na zjišťování závad, hasící zařízení elektráren, elektrické vedení, jakož i kabely elektrického vedení, elektrické vodiče, jakož i ohebné a světelné a elektrický izolovaný drát, elektrické výbojky, elektrody pro elektrické sváření, elektronky, diody, tranzistory, integrované elektronické obvody, jakož i s programovatelným prvkem, včetně mikročipů, elektrodynamické přístroje, elektrogalvanizační přístroje, elektrolyzery, monočlánky, alkalické články, akumulátory (elektrické), speciální pouzdra pro zařízení, přístroje a nástroje, které jsou zařazené do této třídy; (11) zařízení pro osvětlování, topení, chlazení a sušení, zařízení pro větrání, zařízení pro rozvod a regulaci průtoku tekutin včetně vody, jejich součástí a příslušenství, kohoutky, filtry tlakové i beztlaké, ventily regulační, ventily termostatické, ventily vzduchové pro parní vytápěcí tělesa, sanitární zařízení, pece, chladicí vany pro pece, přístroje na chlazení vzduchu, regenerátory tepla, stroje a přístroje na čištění vzduchu, plynové a elektrické kotle, chladicí komory, chladicí přístroje, zařízení a stroje, chladicí přístroje a zařízení na chlazení kapalin a/nebo plynů, včetně vody, jakož i nápojů, chladničky, mrazicí přístroje a zařízení, mrazničky, mrazicí boxy, odsávací zařízení, klimatizační zařízení, výčepní chladírenská zařízení, výčepní chladírenské pulty, ohřivače tekutin, ohřivače vody, zařízení pro ventilaci, doplňkové regulační zařízení, příslušenství a náhradní díly pro vytápěcí kotle, přístroje na čištění a filtraci vzduchu, regulačně bezpečnostní zařízení pro rozvod a regulaci průtoku tekutin, regulační bezpečnostní zařízení pro rozvod vody, sušičky; (17) kaučuk, gutaperča, guma, asbest, slída, výrobky a polotovary z těchto materiálů, pokud nejsou obsaženy v jiných třídách, výrobky a polotovary z plastických hmot, jako například fólie, bloky, tabule a válce, jakož i spojovací prostředky rozebíratelného i nerozebíratelného spojení, těsnicí materiály, ucpávky a izolace tepelné, elektrické nebo zvukové, ohebné nekovové trubky a hadice, obalové, polštářové, vycpávkové materiály z gumy; (37) stavebnictví, opravy, instalační služby, jakož i vedení a realizace průmyslových, bytových a občanských staveb včetně provádění souvisejících zemních prací, řízení staveb technologických celků, technický dozor pro montáže technologických celků, výstavba příslušejících strojirenských výrobních provozů a strojně technologických zařízení, montážní, servisní a opravárenská činnost v uvedených oborech, zprostředkovatelská a poradenská činnost a služby v souvisejících uvedených oborech, spadajících do této třídy; (42) projektová, konstrukční a inženýrská činnost v investiční výstavbě v oblasti stavebnictví, strojírenství a elektrotechniky, inženýrsko-technická činnost v oblasti tvorby software, technické poradenství a vypracování posudků, pátrání v právních náležitostech, inženýrsko-technická a právní průzkumy v otázkách ochranných práv, pronájem hardware a software.

- (730) **ELVO a.s.**, Jiráskova 974, Tišnov, Česká republika  
 (740) Ing. Dohnal Jiří, patentový zástupce, Nedbalova 29, Brno

- (210) **O 193614**  
 (220) 08.07.2003  
 (320) 08.07.2003  
 (511) 6, 7, 8, 9, 11, 17, 37, 42  
 (540)

**ELVOS**

- (510) (6) obecné kovy v surovém a polozpracovaném stavu a

jejich slitiny, kovové stavební materiály, kabely a kovové dráty neelektrické, zámečnické a klempířské výrobky kovové, kovové nádoby, nádrže a tanky stabilní všech velikostí na kapaliny a plyny, tlakové i beztlaké, zásobníky kovové na sypné nebo vytékání schopné materiály, kovové potrubní rozvody, kovové konstrukce, haly, kovové trubky, roury a hadice, řetězy, ocelové kuličky, hřebíky, šrouby a ostatní spojovací materiál kovový; (7) stroje s mechanickým pohonem, včetně pro zpracování druhotných surovin, obráběcí stroje, elektrické stroje točivé, lisovací, drtící a pečovací stroje, vrtací stroje, zemní vrtací stroje, řezací stroje, stříhací stroje, jejich součásti a příslušenství, nádrže a tanky na kapaliny a plyny - součásti výrobních zařízení, tlaková průmyslová zařízení, čerpadla, čerpací stanice na kapaliny a plyny, zdvihací zařízení, jeřáby a jeřábové dráhy, manipulátory, dopravníky, zvedací mechanismy jako vrátky a navijáky, stroje pro domácnost zařazené ve tř. 7 a vysavače elektrické, jejich součásti a příslušenství, včetně pro jízdní kola, jako například dynamo, převodní nebo pohonné mechanismy, převodovky čelní, šnekové, kuželové, planetové, harmonické i speciální, mechanické variátory, motory a pohony spadající do této třídy, ložiska, hřídele, spojky, ozubená kola, ozubená soukolí, hnací řemeny, hnací řetězy, maznice (součást strojů); (8) ruční nářadí a nástroje pro obrábění, dělení, vrtání a další fyzikální zpracování dřeva, kovů a jiných obrobitelných materiálů, holicí strojky; (9) elektrické přístroje pro indikaci a/nebo ovládání parametrů fyzikálních veličin okolního prostředí, zejména teploty, vlhkosti, tlaku, rychlosti a/nebo směru proudění okolního tekutinového prostředí a/nebo parametrů elektrického a/nebo magnetického pole, elektrické přístroje pro analýzu vyšších harmonických parametrických veličin elektrického a/nebo magnetického pole, přístroje a nástroje pro vedení, přepínání, přeměnu, akumulaci, regulaci nebo řízení elektrického proudu a/nebo napětí, rozvaděče nízkého napětí, přístroje a zařízení pro záznam, zesilování, reprodukci a přenos písma, zvuku a obrazu, videorekordéry, videokamery, software na magnetických nosičích, magnetické nebo optické nosiče zvukových a/nebo obrazových záznamů nahrané i nenahrané, videokazety nahrané i nenahrané, audiokazety nahrané i nenahrané, audiovizuální programy, audioprogramy, audiovizuální díla, audiovizuální díla v digitální podobě, CD disky, videodiskety, audiodiskety, informace a záznamy v elektronické podobě, kancelářská technika, zejména počítače, jejich periferní vybavení včetně diskové jednotky pro uchování programu, diskové paměti, jednotky pro vnitřní řízení, počítačové programy na magnetických nosičích a ostatní příslušenství počítačů, databanky, faxové přístroje, kopírovací technika, telefonní přístroje, včetně v kombinaci se záznamníky, elektronické kalkulačky apod., související doplňkové zařízení, příslušenství a náhradní díly, elektrické cívky a držáky elektrických cívek, galvanické články, elektrické kolektory, elektrické kontaktní zařízení, elektrické ovládací, spínací a rozvodné desky, elektrické pojistky, elektrické poplašné zvonky, elektrické přípojky, elektrické přístroje pro spouštění a/nebo ovládání strojů a motorů pomocí elektrických veličin, jako například proudu a/nebo napětí, elektrické přístroje pro odporové i obloukové svařování, elektrické spínače, elektrické transformátory, elektrické ukazovací přístroje, jako například elektroměry, elektrické přístroje na zjišťování závad, hasicí zařízení elektráren, elektrické vedení, jakož i kabely elektrického vedení, elektrické vodiče, jakož i ohebné a světlé a elektrický izolovaný drát, elektrické výbojky, elektrody pro elektrické svařování, elektronky, diody, tranzistory, integrované elektronické obvody, jakož i s programovatelným prvkem, včetně mikročipů,

elektrodynamické přístroje, elektrolvanizační přístroje, elektrolyzery, monočlánky, alkalické články, akumulátory (elektrické), speciální pouzdra pro zařízení, přístroje a nástroje, které jsou zařazeny do této třídy; (11) zařízení pro osvětlování, topení, chlazení a sušení, zařízení pro větrání, zařízení pro rozvod a regulaci průtoku tekutin včetně vody, jejich součásti a příslušenství, kohoutky, filtry tlakové i beztlaké, ventily regulační, ventily termostatické, ventily vzduchové pro parní vytápěcí tělesa, sanitární zařízení, pece, chladicí vany pro pece, přístroje na chlazení vzduchu, regenerátory tepla, stroje a přístroje na čištění vzduchu, plynové a elektrické kotle, chladicí komory, chladicí přístroje, zařízení a stroje, chladicí přístroje a zařízení na chlazení kapalin a/nebo plynů, včetně vody, jakož i nápojů, chladničky, mrazicí přístroje a zařízení, mrazničky, mrazicí boxy, odsávací zařízení, klimatizační zařízení, výčepní chladírenská zařízení, výčepní chladírenské pulty, ohřivače tekutin, ohřivače vody, zařízení pro ventilaci, doplňkové regulační zařízení, příslušenství a náhradní díly pro vytápěcí kotle, přístroje na čištění a filtraci vzduchu, regulačně bezpečnostní zařízení pro rozvod a regulaci průtoku tekutin, regulační bezpečnostní zařízení pro rozvod vody, sušičky; (17) kaučuk, gutaperča, guma, asbest, slída, výrobky a polotovary z těchto materiálů, pokud nejsou obsaženy v jiných třídách, výrobky a polotovary z plastických hmot, jako například fólie, bloky, tabule a válce, jakož i spojovací prostředky rozebíratelného i nerozebíratelného spojení, těsnicí materiály, ucpávky a izolace tepelné, elektrické nebo zvukové, ohebné nekovové trubky a hadice, obalové, polštářové, vycpávkové materiály z gumy; (37) stavebnictví, opravy, instalační služby, jakož i vedení a realizace průmyslových, bytových a občanských staveb včetně provádění souvisejících zemních prací, řízení staveb technologických celků, technický dozor pro montáže technologických celků, výstavba příslušejících strojirenských výrobních provozů a strojně technologických zařízení, montážní, servisní a opravárenská činnost v uvedených oborech, zprostředkovatelská a poradenská činnost a služby v souvisejících uvedených oborech, spadajících do této třídy; (42) projektová, konstrukční a inženýrská činnost v investiční výstavbě v oblasti stavebnictví, strojírenství a elektrotechniky, inženýrsko-technická činnost v oblasti tvorby software, technické poradenství a vypracování posudků, pátrání v právních náležitostech, inženýrsko-technické a právní průzkumy v otázkách ochranných práv, pronájem hardware a software.

(730) ELVO a.s., Jiráskova 974, Tišnov, Česká republika

(740) Ing. Dohnal Jiří, patentový zástupce, Nedbalova 29, Brno

(210) O 193615

(220) 08.07.2003

(320) 08.07.2003

(511) 6, 7, 8, 9, 11, 17, 37, 42

(540)



(510) (6) obecné kovy v surovém a polozpracovaném stavu a jejich slitiny, kovové stavební materiály, kabely a kovové dráty neelektrické, zámečnické a klempířské výrobky kovové, kovové nádoby, nádrže a tanky stabilní všech velikostí na kapaliny a plyny, tlakové i beztlaké, zásobníky kovové na sypné nebo vytékání schopné materiály, kovové potrubní rozvody, kovové konstrukce, haly, kovové trubky, roury a hadice, řetězy, ocelové kuličky,

hřebíky, šrouby a ostatní spojovací materiál kovový; (7) stroje s mechanickým pohonem, včetně pro zpracování druhotných surovin, obráběcí stroje, elektrické stroje točivé, lisovací, drtící a pēchovací stroje, vrtací stroje, zemní vrtací stroje, řezací stroje, stříhací stroje, jejich součásti a příslušenství, nádrže a tanky na kapaliny a plyny - součásti výrobních zařízení, tlaková průmyslová zařízení, čerpadla, čerpací stanice na kapaliny a plyny, zdvihací zařízení, jeřáby a jeřábové dráhy, manipulátory, dopravníky, zvedací mechanismy jako vrátky a navijáky, stroje pro domácnost zařazené ve tř. 7 a vysavače elektrické, jejich součásti a příslušenství, včetně pro jízdní kola, jako například dynamy, převodní nebo pohonné mechanismy, převodovky čelní, šnekové, kuželové, planetové, harmonické i speciální, mechanické variátory, motory a pohony spadající do této třídy, ložiska, hřídele, spojky, ozubená kola, ozubená soukolí, hnací řemeny, hnací řetězy, maznice (součást strojů); (8) ruční nářadí a nástroje pro obrábění, dělení, vrtání a další fyzikální zpracování dřeva, kovů a jiných obrobitelných materiálů, holicí strojky; (9) elektrické přístroje pro indikaci a/nebo ovládání parametrů fyzikálních veličin okolního prostředí, zejména teploty, vlhkosti, tlaku, rychlosti a/nebo směru proudění okolního tekutinového prostředí a/nebo parametrů elektrického a/nebo magnetického pole, elektrické přístroje pro analýzu vyšších harmonických parametrických veličin elektrického a/nebo magnetického pole, přístroje a nástroje pro vedení, přepínání, přeměnu, akumulaci, regulaci nebo řízení elektrického proudu a/nebo napětí, rozvaděče nízkého napětí, přístroje a zařízení pro záznam, zesilování, reprodukci a přenos písma, zvuku a obrazu, videorekordéry, videokamery, software na magnetických nosičích, magnetické nebo optické nosiče zvukových a/nebo obrazových záznamů nahrané i nenahrané, videokazety nahrané i nenahrané, audiokazety nahrané i nenahrané, audiovizuální programy, audioprogramy, audiovizuální díla, audiovizuální díla v digitální podobě, CD disky, videodiskety, audiodiskety, informace a záznamy v elektronické podobě, kancelářská technika, zejména počítače, jejich periferní vybavení včetně diskové jednotky pro uchování programu, diskové paměti, jednotky pro vnitřní řízení, počítačové programy na magnetických nosičích a ostatní příslušenství počítačů, databanky, faxové přístroje, kopírovací technika, telefonní přístroje, včetně v kombinaci se záznamníky, elektronické kalkulačky apod., související doplňkové zařízení, příslušenství a náhradní díly, elektrické cívký a držáky elektrických cívek, galvanické články, elektrické kolektory, elektrické kontaktní zařízení, elektrické ovládací, spínací a rozvodné desky, elektrické pojistky, elektrické poplašné zvonky, elektrické přípojky, elektrické přístroje pro spouštění a/nebo ovládání strojů a motorů pomocí elektrických veličin, jako například proudu a/nebo napětí, elektrické přístroje pro odporové i obloukové svařování, elektrické spínače, elektrické transformátory, elektrické ukazovací přístroje, jako například elektroměry, elektrické přístroje na zjišťování závad, hasicí zařízení elektráren, elektrické vedení, jakož i kabely elektrického vedení, elektrické vodiče, jakož i ohebné a světelné a elektrický izolovaný drát, elektrické výbojky, elektrody pro elektrické sváření, elektronky, diody, tranzistory, integrované elektronické obvody, jakož i s programovatelným prvkem, včetně mikročipů, elektrodynamické přístroje, elektrogalvanizační přístroje, elektrolyzery, monočlánky, alkalické články, akumulátory (elektrické), speciální pouzdra pro zařízení, přístroje a nástroje, které jsou zařazené do této třídy; (11) zařízení pro osvětlování, topení, chlazení a sušení, zařízení pro větrání, zařízení pro rozvod a regulaci průtoku tekutin včetně vody, jejich součásti a příslušenství, kohoutky,

filtry tlakové i beztlaké, ventily regulační, ventily termostatické, ventily vzduchové pro parní vytápěcí tělesa, sanitární zařízení, pece, chladicí vany pro pece, přístroje na chlazení vzduchu, regenerátory tepla, stroje a přístroje na čištění vzduchu, plynové a elektrické kotle, chladicí komory, chladicí přístroje, zařízení a stroje, chladicí přístroje a zařízení na chlazení kapalin a/nebo plynů, včetně vody, jakož i nápojů, chladničky, mrazicí přístroje a zařízení, mrazničky, mrazicí boxy, odsávací zařízení, klimatizační zařízení, výčepní chladírenská zařízení, výčepní chladírenské pulty, ohřivače tekutin, ohřivače vody, zařízení pro ventilaci, doplňkové regulační zařízení, příslušenství a náhradní díly pro vytápěcí kotle, přístroje na čištění a filtraci vzduchu, regulačně bezpečnostní zařízení pro rozvod a regulaci průtoku tekutin, regulační bezpečnostní zařízení pro rozvod vody, sušičky; (17) kaučuk, gutaperča, guma, asbest, slída, výrobky a polotovary z těchto materiálů, pokud nejsou obsaženy v jiných třídách, výrobky a polotovary z plastických hmot, jako například fólie, bloky, tabule a válce, jakož i spojovací prostředky rozebiratelného i nerozebiratelného spojení, těsnicí materiály, ucpávky a izolace tepelné, elektrické nebo zvukové, ohebné nekovové trubky a hadice, obalové, polštářové, vycpávkové materiály z gumy; (37) stavebnictví, opravy, instalační služby, jakož i vedení a realizace průmyslových, bytových a občanských staveb včetně provádění souvisejících zemních prací, řízení staveb technologických celků, technický dozor pro montáže technologických celků, výstavba příslušejících strojirenských výrobních provozů a strojně technologických zařízení, montážní, servisní a opravárenská činnost v uvedených oborech, zprostředkovatelská a poradenská činnost a služby v souvisejících uvedených oborech, spadajících do této třídy; (42) projektová, konstrukční a inženýrská činnost v investiční výstavbě v oblasti stavebnictví, strojirenské a elektrotechniky, inženýrsko-technická činnost v oblasti tvorby software, technické poradenství a vypracování posudků, pátrání v právních náležitostech, inženýrsko-technické a právní průzkumy v otázkách ochranných práv, pronájem hardware a software.

(730) ELVO a.s., Jiráskova 974, Tišnov, Česká republika

(740) Ing. Dohnal Jiří, patentový zástupce, Nedbalova 29, Brno

(210) **O 193618**

(220) 08.07.2003

(320) 08.07.2003

(511) 16, 30, 35

(540)

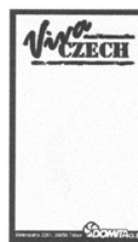

(510) (16) tiskárenské výrobky, například papírové obaly, obálky, etikety, tašky, reklamní, propagační a informační materiály, obaly, obálky, etikety a tašky s potiskem z plastů, zařazené v této třídě; (30) jemné pečivo, cukrářské trvanlivé výrobky a korpusy, lité výrobky, jako například lívance, lívanečky, palačinky, bramboráky a podobně lité výrobky a jejich korpusy, knedlíky včetně bramborových a plněných, knedlíčky, noky a podobné výrobky, těstoviny včetně plněných; (35) zprostředkování obchodu.

- (730) **DOMITA a.s.**, Stránského 2291, Tábor, Česká republika  
 (740) Zeman Petr, ZEMAN - podkrušňohorská patentová a známková kancelář, Hradní 301, Loket

- (210) **O 193619**  
 (220) 08.07.2003  
 (320) 08.07.2003  
 (511) 9, 16, 35, 41  
 (540)

**Impulsy**  
 KRUŠNOHŮŘI

- (510) (9) strojně čitelné nosiče informací a informace na nich, elektronická média jako například elektronické katalogy, časopisy, a jiná periodika, reklamní, propagační a informační materiály šířené elektronickými nosiči (například prostřednictvím komunikační sítě Internet), software včetně počítačové grafiky; (16) periodické a neperiodické tiskoviny, jako knižní publikace, noviny, časopisy, tiskopisy, reklamní, propagační a informační materiály na papírovém nosiči, pohlednice, fotografie a jiná vyobrazení, kartografická díla, výstupy počítačů v papírové formě, obaly, obálky, tiskopisy, mapy, zakládací desky, rychlovazače, pořadače a jiné kancelářské potřeby, psací potřeby, stojánky a pouzdra na ně, tašky s potiskem z papíru a plastů obsažené v této třídě; (35) reklamní, propagační a inzertní činnost, informace o obchodě a podnikání, předvádění výrobků a služeb, pořádání výstav komerčního charakteru; (41) vydavatelská a nakladatelská činnost, organizování, pořádání a zprostředkování kulturních, sportovních, společenských a jiných zábavních akcí, vzdělávací, lektorská a publikační činnost, informace o kultuře, sportu, zábavě všeho druhu, informace o vzdělávání a o možnostech využití volného času, informace společenské, informace geografické a místopisné, pořádání výstav nekomerčního charakteru.  
 (730) **ALWAC. a.s.**, Dlouhá 109/41, Teplice, Česká republika  
 (740) Zeman Petr, ZEMAN - podkrušňohorská patentová a známková kancelář, Hradní 301, Loket

- (210) **O 193620**  
 (220) 08.07.2003  
 (320) 08.07.2003  
 (511) 9, 12, 35, 36, 37, 39, 42, 43  
 (540)



**CZECH INVESTMENTS**

- (510) (9) nabíjecí agregáty pro elektrické baterie, elektrické akumulátory pro vozidla, zvuková poplašná zařízení, antény, autorádia, brýle, pouzdra na brýle, přístroje na zaznamenávání času, dálkové ovladače, magnetické, kompaktní a optické nosiče dat nahrané i nenahrané, hasicí přístroje, interkomy, jističe, pojistky, startovací kabely, kapesní svítilny, tlakoměry, rychloměry, tachometry, ochranné přílby, ochranné oděvy, ochranné rukavice, otáčkoměry, ochranné plachty, audio a video přijímače, radary, rádia, reproduktory, spínače, teploměry, termostaty pro dopravní prostředky, výstražné trojúhelníky pro

vozidla, vysílačky, elektrické zámky, zapalovače cigaret do automobilu, telefonní přístroje, zejména mobilní; (12) motory pro pozemní vozidla, automobilové řetězy, sluneční clony pro automobily, bezpečnostní pásy pro sedadla vozidel, automobilové bezpečnostní sedačky pro děti, čalounění a potahy vozidel, houkačky pro vozidla, kryty na automobilová kola, zavazadlové nosiče pro vozidla, nosiče jízdních kol a lyží, obytné přívěsy automobilové, opěrky hlavy na sedadla vozidel, pneumatiky, poplašné zabezpečovací zařízení pro vozidla, tažná zařízení pro vozidla, přívěsy za vozidla, stěrače skel, tlumiče pérování vozidel, volanty vozidel, zařízení pro signalizaci zpětné jízdy automobilu, zpětná zrcátka, karosérie automobilů a jejich doplňky, dopravní prostředky, autodoplňky; (35) autobazar, zprostředkování obchodu s novými i ojetými vozidly, pomoc při řízení obchodní činnosti, marketing, reklama, služby v oblasti telefonních dotazů, předvádění zboží, sekretářské služby, administrativní práce, obchodní a podnikatelské informace; (36) zprostředkování leasingových smluv, zejména na dopravní prostředky, finanční služby včetně leasingu, směnárenské služby, zastavárna, zprostředkovatelská činnost výše uvedených služeb, uzavírání pojištění, realitní kancelář, informace o pojištění, pronájem nemovitostí; (37) montáž a demontáž autopříslušenství, zprostředkovatelská činnost výše uvedených služeb, pronájem stavebních strojů a zařízení, informace o opravách; (39) pronájem vozidel, odtahování dopravních prostředků při poruchách, pronájem parkovacích ploch, informace o dopravě, pronájem skladů; (42) inženýrské práce, kontrola kvality, licence k průmyslovým právům, počítačové programování, odborné poradenství s výjimkou obchodního; (43) ubytování a ubytovací služby, poskytování přechodného ubytování.

- (590) Barevná  
 (730) **CZECH INVESTMENTS, spol. s r.o.**, Husovo nám. 14, Praha - Hostivice, Česká republika  
 (740) Ing. Kratochvíl Václav, Šachta, Zmeškal & partneři, Radlická 28/663, Praha 5

- (210) **O 193621**  
 (220) 08.07.2003  
 (320) 08.07.2003  
 (511) 9, 16, 35, 41  
 (540)

**GoodComm**

- (510) (9) nahrané zvukové a zvukově-obrazové nosiče, nahrané počítačové programy, elektronické publikace na nosičích a přenášené po síti, exponované filmy, magnetické pásky, magnetické a kompaktní disky, zvukové a zvukově-obrazové nosiče, audiovizuální díla, nosiče dat všeho druhu, data, databáze a jiné informační produkty v sítích všeho druhu; (16) papír a výrobky z papíru: tištěné materiály, publikace, propagační materiály, fotografie, plakáty, kalendáře, inzertní listy, katalogy, prospekty, brožury, informační produkty, samolepky, obtisky, obrazy, reklamní tiskoviny; (35) analýzy nákladů, dodavatelské služby pro třetí osoby, obchodní nebo podnikatelské informace, dovozní a vývozní kancelář, marketingové studie, pomoc při řízení obchodních a průmyslových podniků a při řízení obchodní činnosti, systemizace informací do počítačové databáze, odborné obchodní poradenství, předvádění zboží, zprostředkovatelská činnost v oblasti obchodních služeb, obchodní vedení umělecké agentury, obchodní reklama pro třetí osoby, reklama, reklamní agentura, rozšiřování reklamních nebo inzertních materiálů, zpracování textů, pořádání výstav, veletrhů, přehlídek a obdobných akcí k reklamním a obchodním účelům; (41) umělecká módní agentura, služby nahrávacího studia, vydávání elektronických knih a časopisů, služby v

oblasti digitálního zpracování obrazu, elektronické publikování, informace o možnostech rozptýlení, zábavy a vzdělávání, organizování a vedení konferencí a seminářů, organizování kulturních, nebo vzdělávacích výstav a soutěží, poskytování on-line elektronických publikací, vydávání textů s výjimkou reklamních nebo náborových, zábava, pobavení, vydávání CD-ROM titulů, tvorba audiovizuálních děl, vydavatelská a nakladatelská činnost.

(730) **GoodComm s.r.o.**, Na Pernikářce 1206/20, Praha 6, Česká republika

(740) Ing. Kratochvíl Václav, Šachta, Zmeškal & partneři, Radlická 28/663, Praha 5

(210) **O 193624**

(220) 08.07.2003

(320) 08.07.2003

(511) 9, 12, 35, 36, 37, 39

(540)



(510) (9) nabíjecí agregáty pro elektrické baterie, elektrické akumulátory pro vozidla, zvuková poplašná zařízení, antény, autorádia, brýle, pouzdra na brýle, přístroje na zaznamenávání času, dálkové ovladače, magnetické, kompaktní a optické nosiče dat nahrané i nenahrané, hasicí přístroje, jističe, pojistky, startovací kabely, kapesní svítilny, tlakoměry, rychloměry, tachometry, ochranné přílby, ochranné oděvy, ochranné rukavice, otáčkoměry, ochranné plachty, audio a video přijímače, reproduktory, spínače, teploměry, termostaty pro dopravní prostředky, výstražné trojúhelníky pro vozidla, elektrické zámky, zapalovače cigaret do automobilu; (12) motory pro pozemní vozidla, automobilové řetězy, sluneční clony pro automobily, bezpečnostní pásy pro sedadla vozidel, automobilové bezpečnostní sedačky pro děti, čalounění a potahy vozidel, houkačky pro vozidla, kryty na automobilová kola, zavazadlové nosiče pro vozidla, nosiče jízdních kol a lyží, obytné přívesy automobilové, opěrky hlavy na sedadla vozidel, pneumatiky, poplašné zabezpečovací zařízení pro vozidla, tažná zařízení pro vozidla, přívesy za vozidla, stěrače skel, tlumiče pérování vozidel, volanty vozidel, zařízení pro signalizaci zpětné jízdy automobilu, zpětná zrcátka, karosérie automobilů a jejich doplňky, autodoplňky; (35) autobazar, zprostředkování obchodu s novými i ojetými vozidly, pomoc při řízení obchodní činnosti, marketing, služby v oblasti telefonních dotazů, účetnictví, činnost účetních poradců; (36) zprostředkování leasingových smluv, zejména na dopravní prostředky, finanční služby včetně leasingu, směnárenské služby, zastavárna, zprostředkovatelská činnost výše uvedených služeb, uzavírání pojistek; (37) opravy, údržba, seřizování a mytí dopravních prostředků, montáž a demontáž motorových vozidel, montáž a demontáž autopříslušenství, zprostředkovatelská činnost výše uvedených služeb; (39) pronájem vozidel, pronájem parkovacích ploch.

(730) **AUTOMOBILE GROUP, a.s.**, Husovo nám. 14, Hostivice, Česká republika

(740) Ing. Kratochvíl Václav, Šachta, Zmeškal & partneři, Radlická 28/663, Praha 5

(210) **O 193625**

(220) 08.07.2003

(320) 08.07.2003

(511) 9, 11, 37, 42

(540)

## T.A.C.

(510) (9) čidla pro měření teploty, tlaku a vlhkosti, čidla pro detekci přítomnosti kapalných nebo plyných látek, software pro monitorování a správu systémů měření a regulace vytápěcích, chladicích, klimatizačních a průmyslových procesů, elektronické a mechanické zařízení pro regulaci teploty, tlaku, vlhkosti a proudění vzduchu; (11) armatury, regulátory diferenčního tlaku, regulátory průtoku pro rozvody tepla, chladu a teplé užitkové vody s výjimkou výrobků užitých v dopravních prostředcích, klimatizační zařízení, teplovzdušná vodovodní zařízení, vytápěcí zařízení, regulační ventily, ovládací pohony k regulačním ventilům; (37) poradenská činnost v oblasti technického zařízení budov, dodávek, instalace, oprav atp., zejména vodovodního a plynového zařízení, chlazení, klimatizace, vytápění, slabo i silnoproudých rozvodů a proti požárním zařízení, dodávky instalace a opravy, zejména vodovodního a plynového zařízení, klimatizace, vytápění, slabo i silnoproudých rozvodů a protipožárních zařízení, stavební dozor; (42) expertízy, inženýrské práce, tvorba počítačových systémů, projektová činnost, technický průzkum, projekční služby v oblasti technického zařízení budov - projekce vytápění, chlazení, vzduchotechniky, klimatizace, měření a regulace slabo i silnoproudých rozvodů, sanitárních rozvodů, protipožárních zařízení, rozvodů strukturované kabeláže, projekční služby v oblasti centralizovaného zásobování teplem a chladem, činnost energetických auditorů, inženýrská činnost v investiční výstavbě, systémy měření a regulace pro vytápěcí, chladicí, klimatizační systémy a pro systémy řízení průmyslových procesů.

(730) **Hydronic Systems Prague s.r.o.**, Modřanská 98, Praha 4, Česká republika

(740) Ing. Kratochvíl Václav, Šachta, Zmeškal & partneři, Radlická 28/663, Praha 5

(210) **O 193626**

(220) 08.07.2003

(320) 08.07.2003

(511) 36

(540)

## OBČANSKÁ ZÁLOŽNA

(510) (36) poskytování úvěrů, finanční poradenství.

(730) **Občanská záložna, spořitelni a úvěrní družstvo**, Pražská 617, Nová Paka, Česká republika

(210) **O 193638**

(220) 08.07.2003

(320) 08.07.2003

(511) 35, 41, 45

(540)

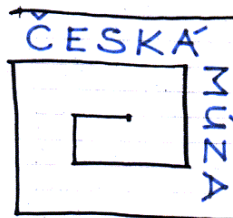

(510) (35) propagační činnost, reklama; (41) zábava, sportovní a kulturní aktivity; (45) služby poskytované jednotlivcům ve vztahu ke společenským událostem, společenský doprovod.

(590) Barevná

(730) **Jan Mach**, Sudoměřská 2, Praha 3, Česká republika

(210) **O 193652**  
 (220) 09.07.2003  
 (320) 09.07.2003  
 (511) 11, 17, 19, 37  
 (540)

## TERMOLUX

(510) (11) potrubí jako části hygienických instalací, vodovodní potrubní zařízení; (17) trubky ohebné (nekovové), nekovové spojky na potrubí, objímky na potrubí (nekovové), spojky na potrubí (nekovové), (19) okna nekovová, rámy na okna (nekovová), dveře (nekovové), zárubně pro dveře (nekovové), výplně pro dveře (nekovové), trubky pevné (nekovové), trubky vodovodní (nekovové), potrubí tlakové (nekovové), odbočky potrubní (nekovové), konstrukce stavební (nekovové) - plastové profily; (37) provádění staveb, jejich změn a odstraňování.

(730) **TERMOLUX, s.r.o.**, Mostní 100, Valašské Meziříčí, Česká republika

(210) **O 193653**  
 (220) 09.07.2003  
 (320) 09.07.2003  
 (511) 32, 35, 36  
 (540)



(510) (32) minerální vody, šumivé nápoje a jiné nápoje nealkoholické, nápoje a šťávy ovocné, sirupy a jiné přípravky k zhotovení nápojů, iontové a posilující nápoje pro sportovce; (35) reklamní činnost; (36) činnost realitní kanceláře.

(590) Barevná  
 (730) **Schachner spol. s r.o.**, Vrábče 108, České Budějovice, Česká republika  
 (740) Ing. Jiří Sedlák, KUDRLIČKA & SEDLÁK, Advokátní, patentová a známková kancelář, Husova 16, České Budějovice

(210) **O 193654**  
 (220) 09.07.2003  
 (320) 09.07.2003  
 (511) 29, 30, 32  
 (540)



(510) (29) mražené ovocné protlaky a dřeně; (30) zmrzlina, led, ledové tříště, zmrzlinové nápoje, mražené krémy, mražené cukrovinky, přípravky pro zhotovení těchto výrobků spadající do tř. 30; (32) šerbety.

(590) Barevná  
 (730) **Stanislav Žák**, Strážný 1, Strážný, Česká republika  
 (740) Ing. Jiří Sedlák, KUDRLIČKA & SEDLÁK, Advokátní, patentová a známková kancelář, Husova 16, České Budějovice

(210) **O 193679**  
 (220) 09.07.2003  
 (320) 17.04.2003

(511) 3, 5  
 (540)

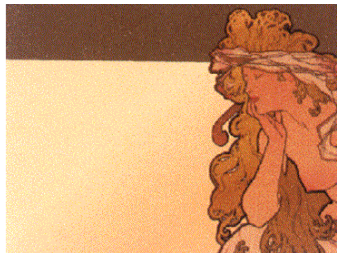

(510) (3) krémy, kosmetické mléka, kosmetické pěny, kosmetické gely, pleťová tonika, balzámy, kosmetické masky, pleťové vody, vyživovací kosmetické přípravky, šampóny, laky, kosmetické masti, oleje, vodičky; (5) léčivé aerosoly, léčivé oleje, dietetické přípravky upravené pro lékařské účely, léčivé přípravky, léčivé masti, léčivé krémy.

(590) Barevná  
 (730) **Magdalena Brzosko "Przedsiębiorstwo Rolno-Produkcyjne TYMOFARM Witold Brzosko"**, ul. Willowa 8/10 m 41/42, Warszawa, Polsko  
 (740) Mgr. Petra Korejzová, KOREJZOVÁ & SPOL. Advokátní a patentová kancelář, Spálená 29, Praha 1

(210) **O 193680**  
 (220) 09.07.2003  
 (320) 09.07.2003  
 (511) 5  
 (540)

## DEPO-MEDRONE

(510) (5) farmaceutické výrobky pro humánní a veterinární účely.

(730) **Pharmacia & Upjohn Company**, 100 Route 206 North, Peapack, Spojené státy americké, New Jersey  
 (740) Mgr. Petra Korejzová, KOREJZOVÁ & SPOL. Advokátní a patentová kancelář, Spálená 29, Praha 1

(210) **O 193686**  
 (220) 09.07.2003  
 (320) 09.07.2003  
 (511) 42, 44  
 (540)

## ATORVASTATIN LANDMARK PROGRAM

(510) (42) vědecký výzkum pro lékařské účely, včetně klinických pokusů /zkoušek/; (44) lékařské služby, veterinární služby, péče o hygienu a krásu osob a zvířat, zemědělské, zahradnické a lesnické služby.

(730) **Pfizer Ireland Pharmaceuticals**, Pottery Road, Dun Laoghaire Co., Dublin, Irsko  
 (740) JUDr. Matějka Jan, Advokátní a patentová kancelář Čermák, Hořejš, Myslíl, Národní 32, Praha 1

(210) **O 193687**  
 (220) 09.07.2003  
 (320) 09.07.2003  
 (511) 42, 44  
 (540)

## BUILDING INSIGHT THROUGH INVESTIGATION

(510) (42) vědecký výzkum pro lékařské účely, včetně klinických pokusů /zkoušek/; (44) lékařské služby, veterinární služby, péče o hygienu a krásu osob a zvířat, zemědělské, zahradnické a lesnické služby.

- (730) **Pfizer Ireland Pharmaceuticals**, Pottery Road, Dun Laoghaire Co., Dublin, Irsko  
 (740) JUDr. Matějka Jan, Advokátní a patentová kancelář Čermák, Hořejš, Myslík, Národní 32, Praha 1

- (210) **O 193703**  
 (220) 09.07.2003  
 (320) 09.07.2003  
 (511) 30, 40  
 (540)



- (510) (30) pekařské výrobky, zejména sušenky, jemné pečivo, slané pečivo, oplatky, zákusky, pizza čerstvá, chlazená a mražená; (40) zpracování potravinářských materiálů, zejména pekařství.  
 (590) Barevná  
 (730) **TAGMAC teri s.r.o.**, Podmokelská 51/30, Ústí nad Labem, Česká republika  
 (740) JUDr. Rott Vladimír, Rott, Růžička a Guttman, patentová, známková a právní kancelář, Nad Štolou 12, Praha 7

- (210) **O 193704**  
 (220) 09.07.2003  
 (320) 09.07.2003  
 (511) 30, 40  
 (540)

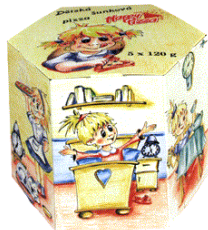

- (510) (30) pekařské výrobky, zejména sušenky, jemné pečivo, slané pečivo, oplatky, zákusky, pizza čerstvá, chlazená a mražená; (40) zpracování potravinářských materiálů, zejména pekařství.  
 (590) Barevná  
 (730) **TAGMAC teri s.r.o.**, Podmokelská 51/30, Ústí nad Labem, Česká republika  
 (740) JUDr. Rott Vladimír, Rott, Růžička a Guttman, patentová, známková a právní kancelář, Nad Štolou 12, Praha 7

- (210) **O 193715**  
 (220) 10.07.2003  
 (320) 10.07.2003  
 (511) 36, 37  
 (540)

*Palác Flóra*

- (510) (36) služby realitní kanceláře, pronájem nemovitostí, služby správců nemovitostí; (37) úklid pronajatých prostor.

- (730) **FLÓRA-SEN s.r.o.**, Kurta Konráda 6, Praha 9, Česká republika  
 (740) Mgr. Jana Vyšanská, Advokátní kancelář Vyšanská, Majer a spol., Revoluční 13, Praha 1

- (210) **O 193716**  
 (220) 10.07.2003  
 (320) 10.07.2003  
 (511) 5, 21, 30  
 (540)

**EXPECT**

- (510) (5) čaje bylinné pro léčebné účely, léčivé, odtučňovací pro lékařské účely, astmatické, vonné tyčinky, kuřácké bylinky pro lékařské účely; (21) čajové soupravy, čajová sítky a vajíčka, čajítka, čajníky, čajové konvice a konvičky, schránky a dózy na čaj, držáky a stojánky na svíce a tyčinky, šálky, hmičky, misky, džbánky, podnosy, tácy, podšálky, talířky a talíře, s výjimkou těchto výrobků, vyrobených z drahých kovů, aromalampy a vykuřovačů na vonné látky, ohřivače a čajové filtry s výjimkou elektrických, hmičkové zboží, jídelní tyčinky a hůlky, lžice a lopatky na míchání; (30) čaje, koření.  
 (730) **EXPECT, spol. s r.o.**, Husova 23, Hořovice v Podkrkonoší, Česká republika  
 (740) Ing. Škoda Milan, Nahořanská 308, Nové Město nad Metují

- (210) **O 193718**  
 (220) 10.07.2003  
 (320) 10.07.2003  
 (511) 32, 33, 35  
 (540)

**PARTY MIX**

- (510) (32) nealkoholické nápoje všeho druhu, šťávy, sirupy a jiné přípravky ke zhotovování nápojů; (33) alkoholické nápoje všeho druhu (s výjimkou piv); (35) obchodní činnost v uvedeném oboru, tj. nealkoholických nápojů všeho druhu, šťáv, sirupů a jiných přípravků ke zhotovování nápojů, včetně činností zaměřených na pomoc obchodu, spadající do této třídy, včetně propagace.  
 (730) **Bohemia Sekt, Českomoravská vinařská akciová společnost**, Smetanova 220, Starý Plzenec, Česká republika  
 (740) JUDr. Kupka Miroslav, patentový zástupce, Spalova 2261, Rakovník

- (210) **O 193733**  
 (220) 10.07.2003  
 (320) 10.07.2003  
 (511) 6, 11, 17, 19, 22, 37, 39, 40, 42  
 (540)

**SWIETELSKY**

- (510) (6) obecné kovy a jejich slitiny, kovové stavební materiály, kovové stavební materiály přenosné, kovové materiály pro železnice, kovové kabely a dráty neelektrické, kovové potřeby zámečnické a klempířské, kovové trubky, sejfy, kovové výrobky, které nejsou uvedeny v jiných třídách, rudy; (11) přístroje pro osvětlení, topení, výrobu páry, pro vaření, přístroje chladicí, pro sušení, ventilaci a klimatizaci, rozvod vody a sanitární zařízení; (17) kaučuk, gutaperča, guma, azbest, slída a výrobky z těchto materiálů, které nejsou zahrnuty do jiných tříd, polotovary z plastických hmot, materiály těsnící, ucpávací a izolační, ohebné trubky nekovové, izolace elektrická, tepelná nebo akustická a plastické polozpracované hmoty ve tvaru listů, desek nebo latěk;

- (19) stavební materiály nekovové, neohebné trubky nekovové pro stavebnictví, asfalt, směla, přenosné konstrukce nekovové, nekovové pomníky, dřevo polozpracované, např. trámy, prkna, panely, překližky, stavební sklo, granulované sklo ke značení silnic, schránky na dopisy zděné; (22) lana, provazy, síťky, stany, plachty, plachtoviny, pytle neobsažené v jiných třídách, materiál na vycpávky s výjimkou kaučuku nebo plastických hmot, textilní materiály ze surových vláken; (37) stavebnictví, opravy, instalační služby, poradenské služby ve stavebnictví, činnost technických poradců v oblasti stavebnictví; (39) doprava, včetně jejího zprostředkování, balení a skladování zboží, organizování cest; (40) zpracování materiálů nezařazené v jiných třídách, montáž materiálu na objednávku; (42) projektová a architektonická činnost, výzkum a vývoj v oblasti stavebnictví, inženýrská činnost ve výstavbě, projektová činnost, geodetické a kartografické práce, poradenství architektonické.
- (730) **SWIETELSKY stavební s. r. o.**, Pražská č.p.495, České Budějovice, Česká republika
- (740) Mgr. Petr Papoušek, advokát, Dukelských Hrdinů 12, Praha 7

- (210) **O 193734**  
 (220) 10.07.2003  
 (320) 10.07.2003  
 (511) 6, 11, 17, 19, 22, 37, 39, 40, 42  
 (540)



stavební s. r. o.

- (510) (6) obecné kovy a jejich slitiny, kovové stavební materiály, kovové stavební materiály přenosné, kovové materiály pro železnice, kovové kabely a dráty neelektrické, kovové potřeby zámečnické a klempířské, kovové trubky, sejfy, kovové výrobky, které nejsou uvedeny v jiných třídách, rudy; (11) přístroje pro osvětlení, topení, výrobu páry, pro vaření, přístroje chladicí, pro sušení, ventilaci a klimatizaci, rozvod vody a sanitární zařízení; (17) kaučuk, gutaperča, guma, azbest, slída a výrobky z těchto materiálů, které nejsou zahrnuty do jiných tříd, polotovary z plastických hmot, materiály těsnící, ucpávací a izolační, ohebné trubky nekovové, izolace elektrická, tepelná nebo akustická a plastické polozpracované hmoty ve tvaru listů, desek nebo latěk; (19) stavební materiály nekovové, neohebné trubky nekovové pro stavebnictví, asfalt, směla, přenosné konstrukce nekovové, nekovové pomníky, dřevo polozpracované, např. trámy, prkna, panely, překližky, stavební sklo, granulované sklo ke značení silnic, schránky na dopisy zděné; (22) lana, provazy, síťky, stany, plachty, plachtoviny, pytle neobsažené v jiných třídách, materiál na vycpávky s výjimkou kaučuku nebo plastických hmot, textilní materiály ze surových vláken; (37) stavebnictví, opravy, instalační služby, poradenské služby ve stavebnictví, činnost technických poradců v oblasti stavebnictví; (39) doprava, včetně jejího zprostředkování, balení a skladování zboží, organizování cest; (40) zpracování materiálů nezařazené v jiných třídách, montáž materiálu na objednávku; (42) projektová a architektonická činnost, výzkum a vývoj v oblasti stavebnictví, inženýrská činnost ve výstavbě, projektová činnost, geodetické a kartografické práce, poradenství

- architektonické.
- (590) Barevná
- (730) **SWIETELSKY stavební s.r.o.**, Pražská čp. 495, České Budějovice, Česká republika
- (740) Mgr. Petr Papoušek, advokát, Dukelských Hrdinů 12, Praha 7

- (210) **O 193735**  
 (220) 10.07.2003  
 (320) 10.07.2003  
 (511) 29  
 (540)

## COSTASUR

- (510) (29) maso, ryby, drůbež a zvěřina, zeleninové a rybí konzervy, korýši (neživí), měkkýši (neživí), mražené ryby a produkty moře.
- (730) **KRUSTASUR, S.A.**, Foc, 69-73, Barcelona, Španělsko
- (740) JUDr. Petr Kalenský, Společná advokátní kancelář Všeťečka Zelený Švorčík Kalenský a Partneři, Hálkova 2, Praha 2

- (210) **O 193736**  
 (220) 10.07.2003  
 (320) 10.07.2003  
 (511) 29  
 (540)

## KRUSTAGROUP

- (510) (29) maso, ryby, drůbež a zvěřina, zeleninové a rybí konzervy, korýši (neživí), měkkýši (neživí), mražené ryby a produkty moře.
- (730) **KRUSTAGROUP, S.A.**, Foc, 69-73, Barcelona, Španělsko
- (740) JUDr. Petr Kalenský, Společná advokátní kancelář Všeťečka Zelený Švorčík Kalenský a Partneři, Hálkova 2, Praha 2

- (210) **O 193737**  
 (220) 10.07.2003  
 (320) 10.07.2003  
 (511) 35  
 (540)



## Obchodník roku

- (510) (35) zprostředkovatelská činnost v oblasti obchodu, služby v oblasti managementu a řízení podniku na podporu prodeje produktů.
- (590) Barevná
- (730) **GE Capital Multiservis, a.s.**, Vyskočilova 1422/1a, Praha 4, Česká republika
- (740) JUDr. Otakar Švorčík, Společná advokátní kancelář Všeťečka Zelený Švorčík Kalenský a partneři, Hálkova 2, Praha 2

- (210) **O 193738**  
 (220) 10.07.2003  
 (320) 10.07.2003  
 (511) 35



(540)



(510) (35) zprostředkovatelská činnost v oblasti obchodu, služby v oblasti managementu a řízení podniku na podporu prodeje produktů.

(590) Barevná

(730) **GE Capital Multiservis, a.s.**, Vyskočilova 1422/1a, Praha 4, Česká republika

(740) JUDr. Otakar Švorčík, Společná advokátní kancelář Všecka Zelený Švorčík Kalenský a partneři, Hálkova 2, Praha 2

(210) **O 193739**

(220) 10.07.2003

(320) 10.07.2003

(511) 35

(540)

## GE CAPITAL MULTISERVIS OBCHODNÍK ROKU

(510) (35) zprostředkovatelská činnost v oblasti obchodu, služby v oblasti managementu a řízení podniku na podporu prodeje produktů.

(730) **GE Capital Multiservis, a. s.**, Vyskočilova 1422/1a, Praha 4, Česká republika

(740) JUDr. Otakar Švorčík, Společná advokátní kancelář Všecka Zelený Švorčík Kalenský a partneři, Hálkova 2, Praha 2

(210) **O 193742**

(220) 10.07.2003

(320) 10.07.2003

(511) 9, 16, 35

(540)



(510) (9) data, databáze a jiné informační produkty na elektronických, magnetických a optických nosičích spadajících do tř.9, nosiče dat, zejm. diskety, CD romy, magnetické disky, optické disky, DVD apod., elektronické sítě, multimediální aplikace, multimediální informační katalogy, elektronické časopisy, elektronická periodika a knihy v elektronické podobě, nahraný software na CD a DVD discích a magnetických médiích, audiovizuální programy, audio programy, hudební díla, pohledy ilustrované se zvukovou nahrávkou, nahrané zvukové a zvukově obrazové záznamy, obaly na zvukové nosiče a videokazety; (16) papír, výrobky z papíru, periodické a neperiodické publikace, knihy, časopisy, brožury, fotografie, plakáty, pohledy, kalendáře, samolepky, obtisky, nažehlovací obtisky, papírové a umělohmotné tašky, tužky, pera a pastelky, papírové obaly všeho druhu, papírové ubrousky a ubrusy, papírové tácky, papírové vlajky, papírové čepice a stínítka, informační a reklamní produkty v papírové formě, data a databáze obecně na papírových nosičích, písma pro tiskárny, štočky, umělecké nebo ozdobné předměty z papíru; (35) inzertní, reklamní a propagační činnost prostřednictvím jakéhokoliv média, poskytování obchodních nebo podnikatelských

informací, komerční využití Internetu, on-line inzerce, pomoc při řízení obchodní činnosti, marketing, průzkum a analýza trhu, odborné obchodní poradenství.

(590) Barevná

(730) **SENEKA Ústí spol. s r.o.**, Tovární 3402/39A, Ústí nad Labem, Česká republika

(740) Ing. Jana Vandělíková, Bohemia Patent, Hradební 3, Praha 1

(210) **O 193744**

(220) 10.07.2003

(320) 10.07.2003

(511) 35, 36, 39, 43

(540)



(510) (35) reklamní materiály (pronájem), reklamní materiály (zasílání materiálu), rozhlasová reklama, venkovní reklama; (36) byty (pronájem), kanceláře realitní, nájemné (inkasování), nemovitosti (pronájem), nemovitosti (správa), pronajímání kanceláří, správa nemovitostí, ubytovací kanceláře (byty, místnosti), vybírání nájemného; (39) parkovací plochy (pronájem); (43) pronájem jednacích místností.

(730) **Paleg, a.s.**, Senovážné nám. 3, Praha 1, Česká republika(210) **O 193745**

(220) 10.07.2003

(320) 10.07.2003

(511) 18, 25, 28

(540)

## NORDBLANC

(510) (18) aktovky (kožená galanterie), aktovky školní, batohy, batohy pro horolezce, batohy turistické, batohy pro děti, brašny lovecké, hole turistické, chlebníky, imitace kůže, kabelky, klíčenky, kufříky diplomatické, kufry, obojky, pokrývky z kožešiny, pásky kožené, peněženky, pásy na nošení z kůže závěsné, popruhy z kůže, řemeny závěsné z kůže, kožené pytle, závěsné mošny, brašny na nářadí, cestovní obaly na oděvy, kožená pouzdra, kožené tašky, kabely, tašky cestovní, tašky plážové, torby, torny, deštníky, slunečníky; (25) oděvy, zejména oděvy pánské, dámské, dětské, oděvy pro sport a volný čas, bundy, zejména bundy sportovní a bundy sportovní s kapucí, větrovky, kombinézy jako oděvy, zejména sportovní, sportovní soupravy, tepláky, šortky, kamaše, kalhoty, kravaty, legíny, oděvy pletené, oděvy nepromokavé, plavky, sportovní dresy, trika, polokošile, mikiny, tílka, pulovry, vesty, svetry, opasky, šle, prádlo osobní, prádlo spodní, pyžama, ponožky, šály, šátky, pokrývky hlavy, rukavice, čelenky, obuv, sportovní obuv, obuv plážová, opasky, fotbalová obuv, lyžařské boty; (28) posilovací stroje, přístroje pro tělesná cvičení, sportovní trenážery, sportovní potřeby, potřeby pro sportovní hry a sportovní nářadí určené pro volný čas, rekondici a regeneraci v rámci této třídy, hry v rámci této třídy, zejména hry společenské, hry stolní, hry plážové, bazény plavecké (potřeby pro hru), hračky, kulečnickové (biliardové) stoly, rybářské potřeby, lukostřelecké náčiní, ploutve pro plavání, brusle, hokejové puky, sportovní hole, čepice, ochranná výstroj pro sport - helmy, chrániče, vycpávky, míče, lyže, lyže vodní, surfovací prkna, potřeby pro míčové sporty, tenisové rakety, závěsné kluzáky, křídla padáková, snowboardy, skateboardy, sánky.

(730) **TENET Europe s.r.o.**, Československé armády 1769, Tábor, Česká republika

(740) Ing. Tomáš Pavlica, Lohanského 846, Praha 5

(210) **O 193746**

(220) 11.07.2003

(320) 11.07.2003

(511) 39, 41, 42

(540)



(510) (39) cestovní agentura; (41) zprostředkovatelská a agenturní činnost v oblasti kultury, rezervace, distribuce a prodej vstupenek na kulturní akce prostřednictvím počítačové sítě on-line; (42) instalace počítačových programů pro rezervaci, distribuci a prodej vstupenek na kulturní akce.

(590) Barevná

(730) **Ing. Miroslav Opatrný**, Polní 794, Přeštice, Česká republika

(210) **O 193758**

(220) 11.07.2003

(320) 11.07.2003

(511) 9, 16, 41, 42

(540)



**EUROPEAN UNIVERSITY OF PRAGUE**

(510) (9) počítačové programy; (16) brožury, příručky, tiskoviny, učební pomůcky, formuláře, knihy, reklamní a informační materiály spadající do třídy 16; (41) pořádání odborných kurzů, školení a jiných vzdělávacích akcí, včetně lektorské činnosti, vydavatelská a nakladatelská činnost; (42) výzkum a vývoj v oblasti výukových programů.

(590) Barevná

(730) **European University of Prague, s.r.o.**, Mozartova 928/12, Praha 5, Česká republika

(740) Langrová Irena, Skřetova 48, Plzeň

(210) **O 193759**

(220) 11.07.2003

(320) 11.07.2003

(511) 29

(540)

**HAJJI**

(510) (29) mléko, mléčné výrobky spadající do třídy 29, mléčné nápoje, sýry, jogurty, máslo, smetana, smetanové a tvarohové krémy, šlehačka, tvaroh, bryndza, kefir, pomazánky z mléčných výrobků.

(730) **Milex Galanta, a.s.**, Školská 2, Galanta, Slovenská republika

(740) Langrová Irena, Skřetova 48, Plzeň

(210) **O 193765**

(220) 11.07.2003

(320) 11.07.2003

(511) 29, 30, 32

(540)



(510) (29) maso, ryby, drůbež a zvěřina, masové výtahy, ovoce a zelenina konzervované, sušené a zavařované, želatina, džemy, kompoty, vejce, mléko a mléčné výrobky, oleje a tuky jedlé; (30) káva, čaj, kakao, cukr, rýže, tapioka, ságo, kávové náhražky, mouka a přípravky z obilovin, chléb, pečivo, cukrovinky, zmrzlina, med, sirup melasový, droždí, prášky do pečiva, sůl, hořčice, ocet, nálevy (k dochucení) koření, led pro osvěžení; (32) pivo, minerální vody, šumivé nápoje a jiné nápoje nealkoholické, nápoje a šťávy ovocné, sirupy a jiné přípravky k zhotovování nápojů.

(590) Barevná

(730) **ACCROM s.r.o.**, Na pláni 41, Praha 5, Česká republika

(210) **O 193766**

(220) 11.07.2003

(320) 11.07.2003

(511) 16, 35, 41

(540)



**CGPartners**

(510) (16) papír, papírenské výrobky a kancelářské výrobky náležící do této třídy; (35) propagační činnost, reklama, pomoc při řízení obchodní činnosti, obchodní administrativa, kancelářské práce; (41) výchova, vzdělávání, zábava, sportovní a kulturní aktivity.

(730) **CG Partners, s. r. o.**, V Tišíně 474/3, Praha 6, Česká republika

(210) **O 193769**

(220) 11.07.2003

(320) 11.07.2003

(511) 25, 26, 40

(540)



(510) (25) trička, čepice, polokošile, mikiny; (26) nášivky, textilní obtisky; (40) potisk textilu.

(730) **Jiří Hrudka**, Pod hajnicí 205, Velké Přílepy, Česká republika

(210) **O 193776**

(220) 11.07.2003

(320) 11.07.2003

(511) 16, 32, 43

(540)

# VÝČEPNÍ LISTY

(510) (16) periodický tisk, atlasy, časopisy, fotografie, kalendáře, katalogy, knihy, noviny, papírenské výrobky, prospekty, mapy, obtisky, pohlednice, reprodukce, samolepky, tiskoviny; (32) pivo, sladové nápoje, míchané nápoje s obsahem piva; (43) restaurace, bary, bufety, ubytovací služby.

(730) **Královský pivovar Krušovice a.s.**, Krušovice, Česká republika

(740) Ing. Kratochvíl Václav, Šachta, Zmeškal & partneři, Radlická 28/663, Praha 5

(210) **O 193785**

(220) 14.07.2003

(320) 14.07.2003

(511) 9, 37, 42

(540)



(510) (9) počítače, hardware pro počítače, počítačová periferní zařízení, příslušenství počítačů spadající do tř. 9, modemy, monitory, procesory, software na nosičích, nosiče dat, zvuku a obrazu, elektrické baterie a články, síťové adaptéry, přístroje pro záznam, reprodukce a přenos zvuku nebo obrazu; (37) instalace, servis a opravy výše uvedených výrobků ve tř. 9; (42) počítačové programování, tvorba software, počítačové grafické návrhy a design, obnova počítačových dat, pronájem počítačů a počítačového software, aktualizace a instalace počítačových programů, tvorba počítačových systémů, poradenské služby v oblasti počítačového hardware a software, přenos dat nebo dokumentů z fyzických nosičů na elektronické nosiče, tvorba a správa webových stránek, tvorba multimediálních dokumentů, informačních databází a elektronických periodik.

(730) **Michal Dohnal**, Dammgrensvag 16, Savedalen, Švédsko

(740) Ing. Jiří Sedlák, KUDRLIČKA & SEDLÁK, Advokátní, patentová a známková kancelář, Husova 16, Česká Budějovice

(210) **O 193803**

(220) 14.07.2003

(320) 14.07.2003

(511) 18, 24, 25

(540)

## DREAMTEX

(510) (18) aktovky, batohy, kabelky, pásy z kůže, cestovní obal na oděvy, peněženky, ruksaky, cestovní tašky, náprsní tašky; (24) tkaniny a textilní výrobky; (25) bundy, sportovní bundy, čapky, čepice, koupací čepice, čepice se štítkem, kabátky, kalhoty, kamaše, kombinézy pracovní zař. ve tř. 25, obleky, košile, koupací pláště, konfekce, kostýmy, kravaty, leginy, oblečení, obuv, obuv sportovní, obuv plážová, koupací oděvy, mikiny, oděvy plážové, oděvy pletené, oděvy pro sport, oděvy telocvičné, pantofle, peleriny, pláště, pracovní pláště a obleky zař. ve tř. 25, plavky, podprsenky, prádlo osobní, prádlo spodní, přehozy přes ramena, převlečníky, pulovry, punčochy, pyžama, rukavice, saka, sandály, spodničky,

střevíce, sukně, svetry, šály, šaty damské, tílka, košilky a nátělníky, trička, vesty, župany, boty, boty šněrovací.

(730) **INTERSERCO spol. s r.o.**, U Kolejí 315/4, Praha 6 - Dolní Liboc, Česká republika

(210) **O 193804**

(220) 14.07.2003

(320) 14.07.2003

(511) 18, 24, 25

(540)

## SOUTHLAND

(510) (18) aktovky, batohy, kabelky, pásy z kůže, cestovní obal na oděvy, peněženky, ruksaky, cestovní tašky, náprsní tašky; (24) tkaniny a textilní výrobky; (25) bundy, sportovní bundy, čapky, čepice, koupací čepice, čepice se štítkem, kabátky, kalhoty, kamaše, kombinézy pracovní zař. ve tř. 25, obleky, košile, koupací pláště, konfekce, kostýmy, kravaty, leginy, oblečení, obuv, obuv sportovní, obuv plážová, koupací oděvy, mikiny, oděvy plážové, oděvy pletené, oděvy pro sport, oděvy telocvičné, pantofle, peleriny, pláště, pracovní pláště a obleky zař. ve tř. 25, plavky, podprsenky, prádlo osobní, prádlo spodní, přehozy přes ramena, převlečníky, pulovry, punčochy, pyžama, rukavice, saka, sandály, spodky, spodničky, střevíce, sukně, svetry, šály, šaty damské, tílka, košilky a nátělníky, trička, vesty, župany, boty, boty šněrovací.

(730) **INTERSERCO spol. s r.o.**, U Kolejí 315/4, Praha 6 - Dolní Liboc, Česká republika

(210) **O 193806**

(220) 14.07.2003

(320) 14.07.2003

(511) 30, 31, 39, 40

(540)



(510) (30) mouka a přípravky z obilovin, prášky do těsta ve tř. 30; (31) výrobky zemědělské spadající do této třídy; (39) silniční motorová doprava; (40) mlynářství.

(730) **Mlýny J. Voženílek, spol. s r.o.**, Průmyslová 107, Předměřice nad Labem, Česká republika

(210) **O 193808**

(220) 14.07.2003

(320) 14.07.2003

(511) 37

(540)



(510) (37) služby pro pozemní stavitelství, opravy a montáž, zejména údržba a čištění automobilů.

(730) **HONDA GIKEN KOGYO KABUSHIKI KAISHA (HONDA MOTOR CO., LTD.)**, 1-1, Minami-Aoyama 2-chome, Minato-ku, Tokyo 107-8556, Japonsko

(740) JUDr. Miloš Všečetka, advokát, Společná advokátní kancelář Všečetka Zelený Švorčík Kalenský a partneři, Hálkova 2, Praha 2

(210) **O 193812**

(220) 14.07.2003

(320) 14.07.2003

(511) 3, 5, 16

(540) **QUATTROPACK 4 x 4  
CONCENTRATE**

(510) (3) mýdla, tekutá mýdla, šampony, kondicionéry, šampony tělové, pěny do koupele, pleťová a tělová kosmetika, krémy, přípravky pro bělení, prací prostředky, (i tekuté), aviváže, tekuté mycí a čistící prostředky, zubní pasty, přípravky pro čištění, leštění, odmašťování a broušení, čistící, lešticí a broušící přípravky pro automobily, autokosmetika, tělová mléka, čistící mléka, pleťové vody, dětská kosmetika; (5) přípravky pro čištění a osvěžování vzduchu, deodoranty (jiné než pro osobní potřebu), hygienické výrobky pro osobní hygienu zařazené do třídy 5, antibakteriální a dezinfekční přípravky; (16) tiskoviny a výrobky z papíru jako letáky, katalogy, kalendáře, fotografie, etikety, tašky papírové, plakáty, kartony, pohlednice, gratulace, obálky, samolepky, tašky umělohmotné.

(730) **TOMIL s.r.o.**, Gen. Svatoně 149/IV, Vysoké Mýto, Česká republika

(740) JUDr. Růžička Michal, CSc., Rott, Růžička a Guttman, patentová, známková a právní kancelář, Nad Štolou 12, Praha 7

(210) **O 193814**

(220) 14.07.2003

(320) 14.07.2003

(511) 16, 18, 25

(540) **FELLINI fashion wear**

(510) (16) tiskárenské a kartonážní výrobky, zvláště herní plány, skládanky, pohlednice, kalendáře, obtisky, pouzdra, krabice a obaly z papíru a umělých hmot, papírové učební pomůcky, sešity, tašky, fotografie, plakáty, grafické listy, karty na hraní, knihy, časopisy; (18) materiály na výrobu obuvi, surové kůže, usně, imitace kůže včetně kombinací s ostatními materiály a výrobky z nich, zejména tašky, kufrы a cestovní brašny, textilní a kožená pouzdra, řemeny, pásky, deštníky, slunečníky a hole, biče, stroje a sedlářské výrobky; (25) punčochy, rukavice, spodní prádlo, šátky, opasky, ponožky, oděvy textilní i kožené, kožešinové oděvy, pláště, svetry, kloboučnické zboží, čepice, obuv.

(730) **Cem Kapanci**, Křížovnické nám. 193, Praha 1, Česká republika

(210) **O 193816**

(220) 14.07.2003

(320) 14.07.2003

(511) 19, 20, 35

(540)



(510) (19) stavební materiály všeho druhu, zejména parkety, parketové vlisy, podlahové krytiny stavebního charakteru, prkna, dřevěné panely, kompozitní materiály na bázi dřeva a jiných materiálů, pojiva pro stavební účely; (20) nábytek včetně kovového a kempinkového nábytku, broušená skla a zrcadla, rámy, výrobky ze dřeva, korku, rákosu, třtiny, vrbového proutí, rohoviny, kostí, slonoviny, kostic, želvoviny, jantaru, perleti, mořské pěny, buničiny, pokud nejsou zařazeny v jiných třídách, výrobky z plastických hmot, pokud nejsou zařazeny v jiných třídách, ložní potřeby, matrace, žíněnky, podhlavníky a podobně; (35) zprostředkovatelská, konzultační a poradenská činnost v oblasti obchodu, reklama, propagace, inserte a poskytování obchodních informací prostřednictvím všech druhů médií.

(730) **KAMARK, spol. s r.o.**, Káránská 39/277, Praha 10, Česká republika

(740) Ing. Michal Jupa, patentový zástupce, Na Baních 1385, Praha 5 - Zbraslav

(210) **O 193831**

(220) 15.07.2003

(320) 15.07.2003

(511) 16, 35, 41

(540)

**TURPRESS**

(510) (16) papír, lepenka, tiskárenské výrobky; (35) propagační činnost, reklama, pomoc při řízení obchodní činnosti, kancelářské práce; (41) výchova, vzdělávání, zábava.

(730) **TURPRESS spol. s r. o.**, U koupaliště 1027, Dolní Lutyně, Česká republika

(210) **O 193835**

(220) 15.07.2003

(320) 15.07.2003

(511) 43

(540)

**RISTORANTE PIZZERIA  
POSITANO**

(510) (43) provozování restaurace a baru.

(730) **Libuše Makovcová**, Stulíková 1389, Praha 9, Česká republika

(210) **O 193836**

(220) 15.07.2003

(320) 15.07.2003

(511) 7, 9, 11, 20, 21

(540)

**ALNOX**

(510) (7) myčky nádobí, pračky, elektrické šlehače a mixéry, elektrické drtiče odpadu; (9) kuchyňské váhy; (11) sušičky, kuchyňské spotřebiče, zejména elektrické a plynové sporáky, elektrické a plynové varné desky, digestoře, mikrovlnné trouby, ledničky, mrazničky, elektrické kávovary, dřezy, vodovodní baterie, osvětlení; (20) nábytek, kuchyňské linky a jejich součásti, poličky a úchytky; (21) kuchyňské nádobí, šlehače, mixery neelektrické, kuchyňské plastové a kovové nádobí.

(590) Barevná

(730) **ALNOX, s. r. o.**, Zborovská 666/34, Praha 5, Česká republika

(210) **O 193845**

(220) 15.07.2003

(320) 15.07.2003

(511) 39

(540)

**SPRINTERNET**

(510) (39) doprava.

(730) **Ivan Janovec**, Ke Sv. Jiří 34, Plzeň, Česká republika(210) **O 193846**

(220) 15.07.2003

(320) 15.07.2003

(511) 5

(540)

**ALISTER**

(510) (5) přípravky pro hubení plevele a škodlivých zvířat, insekticidy, fundicidy.

(730) **Bayer Aktiengesellschaft**, Leverkusen, Německo(740) **JUDr. Rott Vladimír**, Rott, Růžička a Guttman, patentová, známková a právní kancelář, Nad Štolou 12, Praha 7(210) **O 193850**

(220) 15.07.2003

(320) 15.07.2003

(511) 16, 35, 39, 41, 43, 44

(540)



(510) (16) periodické a neperiodické tiskoviny, jako například noviny, časopisy, katalogy, prospekty, plakáty, letáky a jiné propagační, reklamní a informační materiály, tiskopisy, vstupenky, šatní listky, jídelní a nápojové listky včetně obalů, mapy, pohlednice, fotografie, grafická díla, grafické reprodukcce a jiná vyobrazení, figurky a jiné dekorační předměty z papírové hmoty, úložné krabice papírové, jiné výrobky z papíru jako např. utěrky, ubrousky, ubrusy, ručníky, kapesníky, záclony, záclonky, banketní sukně, toaletní papír, svačinové sáčky, papírové obaly všeho druhu, psací a kancelářské potřeby, pouzdra na psací potřeby, držáky a stojánky na psací potřeby, stojánky na fotografie, různé stojánky na kancelářské potřeby, knihy, sešity, diáře, poznámkové bloky, zápisníky, kalendáře, dopisní papír, dopisní obálky, kancelářský papír všeho druhu, obaly na knihy, sešity, a jiné papírenské a polygrafické výrobky, pořadače, upomínkové předměty z papíru, sáčky všeho druhu jako obaly z papíru a umělých hmot v jiné třídě neobsazené; (35) reklamní, propagační a inzertní činnost, vydávání reklamních a propagačních materiálů, pořádání komerčních výstav a jiných přehlídek zboží a služeb komerčního charakteru, šíření informačních a reklamních materiálů, pronájem obchodních a reklamních ploch, správa hotelů, lázeňských a léčebných zařízení z hlediska obchodního managementu a ekonomiky těchto provozů, pronajímání reklamních ploch a jiných ploch pro komerční využití, pronájem a půjčování kancelářské techniky, zprostředkování obchodních záležitostí, sekretářské a asistentké služby, šíření informačních a reklamních materiálů, zprostředkování obchodu; (39) služby cestovní kanceláře a cestovní agentury, pořádání poznávacích a vzdělávacích zájezdů, průvodcovské služby, doprovázení turistů, zajišťování jízdenek, místenek, letenek a lodních lístků, zajištění a zprostředkování přepravy osob, zavazadel a nákladů, taxislužba, půjčování automobilů,

motocyklů a jízdních kol, poradenství v oboru cestovního ruchu, posílkové služby, donáška novin a časopisů, donášky nákupů, provozování parkovišť a garáží, provozování skladů, pronajímání garáží, skladových prostor, parkovacích ploch a skladových ploch; (41) pořádání a organizování vzdělávacích, kulturních, sportovních, soutěžních a jiných zábavních akcí, pořádání uměleckých a jiných přehlídek nekomerčního charakteru, organizování a vedení kongresů, konferencí, seminářů a kolokvií, zajišťování vstupenek na sportovní, kulturní, společenské a jiné zábavní akce, pořádání poznávacích a vzdělávacích zájezdů, zájezdů s kulturní tematikou a zájezdů za účelem sportovních akcí, provozování fitness centra, tělocvičny, bazénů, areálu miniatur golfového, tenisových kurtů a jiných sportovišť, půjčování sportovního nářadí a sportovních potřeb, provozování kinosálů a společenských sálů, pronájem dekorací, půjčování a pronájem přístrojů televizních, rozhlasových a jiných pro přenos a reprodukci zvuku a obrazu, půjčování nosičů zvuku a obrazu, pořádání výstav uměleckého a jiného nekomerčního charakteru, vydávání informačních materiálů, vydavatelská činnost, půjčování knih a časopisů, služby tlumočnické a překladatelské; (43) služby spojené s ubytováním, stravováním a občerstvením, provozování penzionů, hotelů, penzionů, motelů, restaurací, hostinců, kaváren, vináren, cukráren, barů, bufetů apod. poradenství v oboru hotelnictví, poradenství v oboru gastronomie, zajišťování hotelových pobytů, pronájem apartmánů, sálů, salonků a jiných nebytových prostor obsažených v této třídě, poradenství v oboru provozování hotelů a gastronomických provozů; (44) provozování zdravotnického zařízení, péče poradenská, ošetrovatelská, diagnostická, preventivní, rehabilitační, lázeňská a léčebná ambulanti, zprostředkování lázeňských služeb, poradenství v oboru lázeňských služeb, provozování sauny, provozování termária, provozování solária, služby lázeňské, léčebné a rehabilitační, rovněž s využitím přírodních léčivých zdrojů minerálních vod, kyslíčků, solí a výrobků z nich, koupele vřidelní, perličkové, jodové, uhličité, včetně koupelí horních a dolních končetin, skotské stříky, vodoléčba, klasická, reflexní a podvodní masáže, pneuakupunktura, elektroakupunktura, akupresura, irigace dásní, parafango, laseroterapie, oxygenoterapie, magnetoterapie, lymfodrenáž přístrojová, inhalace, jiná elektroléčba, skupinové cvičení v bazénu, léčebný tělocvik a plavání, zajišťování léčebných pobytů, odborné služby - kadeřnictví, manikúra a pedikúra, masáže, poradenství ve věci provozu léčebných a rekondičních zařízení.

(730) **Alžbětina Lázně, a. s.**, Smetanovy sady 1145/1, Karlovy Vary, Česká republika(740) **Zeman Petr, ZEMAN** - podkrušnohorská patentová a známková kancelář, Hradní 301, Loket(210) **O 193851**

(220) 16.07.2003

(320) 16.07.2003

(511) 16, 35, 39, 41, 43, 44

(540)

**ALŽBĚTINY LÁZNĚ**

(510) (16) periodické a neperiodické tiskoviny, jako například noviny, časopisy, katalogy, prospekty, plakáty, letáky a jiné propagační, reklamní a informační materiály, tiskopisy, vstupenky, šatní listky, jídelní a nápojové listky včetně obalů, mapy, pohlednice, fotografie, grafická díla, grafické reprodukcce a jiná vyobrazení, figurky a jiné dekorační předměty z papírové hmoty, úložné krabice papírové, jiné výrobky z papíru jako např. utěrky, ubrousky, ubrusy, ručníky, kapesníky, záclony, záclonky, banketní sukně, toaletní papír, svačinové sáčky, papírové obaly všeho druhu, psací a kancelářské potřeby, pouzdra na

psací potřeby, držáky a stojánky na psací potřeby, stojánky na fotografie, různé stojánky na kancelářské potřeby, knihy, sešity, diáře, poznámkové bloky, zápisníky, kalendáře, dopisní papír, dopisní obálky, kancelářský papír všeho druhu, obaly na knihy, sešity, a jiné papírenské a polygrafické výrobky, pořadače, upomínkové předměty z papíru, sáčky všeho druhu jako obaly z papíru a umělých hmot v jiné třídě neobsazené; (35) reklamní, propagační a inzertní činnost, vydávání reklamních a propagačních materiálů, pořádání komerčních výstav a jiných přehlídek zboží a služeb komerčního charakteru, šíření informačních a reklamních materiálů, pronájem obchodních a reklamních ploch, správa hotelů, lázeňských a léčebných zařízení z hlediska obchodního managementu a ekonomiky těchto provozů, pronajímání reklamních ploch a jiných ploch pro komerční využití, pronájem a půjčování kancelářské techniky, zprostředkování obchodních záležitostí, sekretářské a asistentké služby, šíření informačních a reklamních materiálů, zprostředkování obchodu; (39) služby cestovní kanceláře a cestovní agentury, pořádání poznávacích a vzdělávacích zájezdů, průvodcovské služby, doprovázení turistů, zajišťování jízd, místenek, letenek a lodních listků, zajištění a zprostředkování přepravy osob, zavazadel a nákladů, taxislužba, půjčování automobilů, motocyklů a jízdních kol, poradenství v oboru cestovního ruchu, posílkové služby, donáška novin a časopisů, donášky nákupů, provozování parkovišť a garáží, provozování skladů, pronajímání garáží, skladových prostor, parkovacích ploch a skladových ploch; (41) pořádání a organizování vzdělávacích, kulturních, sportovních, soutěžních a jiných zábavních akcí, pořádání uměleckých a jiných přehlídek nekomerčního charakteru, organizování a vedení kongresů, konferencí, seminářů a kolokvií, zajišťování vstupenek na sportovní, kulturní, společenské a jiné zábavní akce, pořádání poznávacích a vzdělávacích zájezdů, zájezdů s kulturní tematikou a zájezdů za účelem sportovních akcí, provozování fitness centra, tělocvičny, bazénů, areálu miniatur golfového, tenisových kurtů a jiných sportovišť, půjčování sportovního nářadí a sportovních potřeb, provozování kinosálů a společenských sálů, pronájem dekorací, půjčování a pronájem přístrojů televizních, rozhlasových a jiných pro přenos a reprodukci zvuku a obrazu, půjčování nosičů zvuku a obrazu, pořádání výstav uměleckého a jiného nekomerčního charakteru, vydávání informačních materiálů, vydavatelská činnost, půjčování knih a časopisů, služby tlumočnické a překladatelské; (43) služby spojené s ubytováním, stravováním a občerstvením, provozování penzionů, hotelů, penzionů, motelů, restaurací, hostinců, kaváren, vináren, cukráren, barů, bufetů apod. poradenství v oboru hotelnictví, poradenství v oboru gastronomie, zajišťování hotelových pobytů, pronájem apartmánů, sálů, salonků a jiných nebytových prostor obsažených v této třídě, poradenství v oboru provozování hotelů a gastronomických provozů; (44) provozování zdravotnického zařízení, péče poradenská, ošetrovatelská, diagnostická, preventivní, rehabilitační, lázeňská a léčebná ambulantní, zprostředkování lázeňských služeb, poradenství v oboru lázeňských služeb, provozování sauny, provozování termária, provozování solária, služby lázeňské, léčebné a rehabilitační, rovněž s využitím přírodních léčivých zdrojů minerálních vod, kysličníků, solí a výrobků z nich, koupele vřidelní, perličkové, jodové, uhličitě, včetně koupelí horních a dolních končetin, skotské stříky, vodoléčba, klasické, reflexní a podvodní masáže, pneuakupunktura, elektroakupunktura, akupresura, irigace dásní, parafango, laseroterapie, oxygenoterapie, magnetoterapie, lymfodrenáž přístrojová, inhalace, jiná elektroléčba, skupinové cvičení v bazénu, léčebný tělocvik a plavání, zajišťování léčebných pobytů, odborné služby -

kadeřnictví, manikúra a pedikúra, masáže, poradenství ve věci provozu léčebných a rekondičních zařízení.

- (730) **Alžbětiny Lázně, a. s.**, Smetanovy sady 1145/1, Karlovy Vary, Česká republika  
 (740) Zeman Petr, ZEMAN - podkrušnohorská patentová a známková kancelář, Hradní 301, Loket

(210) **O 193855**

(220) 16.07.2003

(320) 16.07.2003

(511) 5, 32, 33

(540)

## Dr. Fruit

- (510) (5) léčivé cukrářské výrobky a cukrovinky s léčivými účinky, přípravky (poživatiny) obsahující biologické katalyzátory pro fyzicky aktivní osoby, sportovce, rekonvalescenty, posilující poživatiny, extrakty a potraviny pro zvláštní výživu, dietetické a diabetické poživatiny a potraviny pro zvláštní výživu, vitamínové přípravky, potravní doplňky pro posílení imunity organismu a zlepšení zdraví v tuhém i tekutém stavu ve formě práškových směsí, kapek, sirupů, gelů, past, tablet, šumivých tablet, pastilek, dražé, tobolek, kapslí, bonbónů, želé, prášků, vše výše uvedené pro léčebné účely, diabetické a dietetické nápoje pro léčebné účely, přírodní pramenité a kojenecké vody pro léčebné účely; (32) nealkoholické nápoje syčené i nesyčené, včetně nápojů minerálních, šumivých, iontových a energetických, sirupy, koncentráty a jiné přípravky pro přípravu nápojů, ovocné a zeleninové šťávy, mošty, ovocné nektary a nápoje z ovocných šťáv, stolní a minerální vody, diabetické a dietetické nápoje neléčebné, práškové nealkoholické nápoje, práškové přípravky a příchutě pro výrobu nealkoholických nápojů a likérů, obohacené vitamínové nápoje a koncentráty, nealkoholické aperitivy; (33) alkoholické nápoje, zejména likéry, destiláty, lihoviny, vinné nápoje, aperitivy, vína, vína a likéry pro trávení, nízkoalkoholické míchané nápoje, bowle a jiné alkoholické nápoje obsahující ovoce.  
 (730) **AQM s. r. o.**, ul. Čs. armády 133, Bohumín - Nový Bohumín, Česká republika  
 (740) Ing. Soukup Petr, Patentová kancelář, Švédská 3, Olomouc

(210) **O 193856**

(220) 16.07.2003

(320) 16.07.2003

(511) 5, 32, 33

(540)



- (510) (5) léčivé cukrářské výrobky a cukrovinky s léčivými účinky, přípravky (poživatiny) obsahující biologické katalyzátory pro fyzicky aktivní osoby, sportovce, rekonvalescenty, posilující poživatiny, extrakty a potraviny pro zvláštní výživu, dietetické a diabetické poživatiny a potraviny pro zvláštní výživu, vitamínové přípravky, potravní doplňky pro posílení imunity organismu a zlepšení zdraví v tuhém i tekutém stavu ve formě práškových směsí, kapek, sirupů, gelů, past, tablet, šumivých tablet, pastilek, dražé, tobolek, kapslí, bonbónů, želé, prášků, vše výše uvedené pro léčebné účely, diabetické a dietetické nápoje pro léčebné účely, přírodní pramenité a kojenecké vody pro léčebné účely; (32) nealkoholické nápoje syčené i nesyčené, včetně nápojů minerálních,

šumivých, iontových a energetických, sirupy, koncentráty a jiné přípravky pro přípravu nápojů, ovocné a zeleninové šťávy, mošty, ovocné nektary a nápoje z ovocných šťáv, stolní a minerální vody, diabetické a dietetické nápoje neléčebné, práškové nealkoholické nápoje, práškové přípravky a příchutě pro výrobu nealkoholických nápojů a likérů, obohacené vitaminové nápoje a koncentráty, nealkoholické aperitivy; (33) alkoholické nápoje, zejména likéry, destiláty, lihoviny, vinné nápoje, aperitivy, vína, vína a likéry pro trávení, nízkoalkoholické míchané nápoje, bowle a jiné alkoholické nápoje obsahující ovoce.

(730) **AQM s. r. o.**, ul. Čs. armády 133, Bohumín - Nový Bohumín, Česká republika

(740) Ing. Soukup Petr, Patentová kancelář, Švédská 3, Olomouc

(210) **O 193871**

(220) 16.07.2003

(320) 16.07.2003

(511) 9, 16, 39, 41, 42

(540)



(510) (9) nosiče záznamů nahrané i nenahrané, videokazety nahrané i nenahrané, audiokazety nahrané i nenahrané, audiovizuální díla na jakémkoliv strojně čitelném nosiči, filmy exponované, počítačové animace, počítačové hry (programy), multimedia, reklama světelná, reklamní světelné přístroje, reklamní a propagační filmy a díla na jakémkoliv strojně čitelném nosiči, elektronické publikace, vše spadající do této třídy; (16) papír, lepenka a výrobky z těchto materiálů, které nejsou zařazeny do jiných tříd, tiskárenské výrobky, návody k použití, fotografie, prospekty, katalogy, plakáty, kalendáře, papírenské zboží, psací stroje a kancelářské potřeby (s výjimkou nábytku), učební a vyučovací pomůcky (s výjimkou přístrojů), plastické obaly (nezařazené do jiných tříd); (39) distribuce, rozšiřování audiovizuálních děl a filmů, animací, obrazových nebo zvukově-obrazových děl a záznamů; (41) nahrávání nosičů zvukových nebo obrazově zvukových, tvorba audiovizuálních děl a filmů, tvorba animací, tvorba a nahrávání obrazových nebo zvukově-obrazových děl a záznamů; (42) výtvarná a designérská činnost, technické kreslení, návrhy designu obalů, značek a výrobků, přenos dat z fyzických nosičů na elektronické nosiče, tvorba multimediálních dokumentů a elektronických periodik.

(730) **MK STUDIO spol. s r.o.**, Nádražní 171, Týn nad Vltavou, Česká republika

(210) **O 193929**

(220) 16.07.2003

(320) 16.07.2003

(511) 16

(540)



**B O O M A I L E R**

(510) (16) tiskárenské výrobky.

(730) **BOOM TISK, spol. s r. o.**, Ovčárecká, Kolín - Sendražice, Česká republika

(740) Mgr. Pavel Černý, Advokátní kancelář, Legerova 224, Kolín

(210) **O 193930**

(220) 16.07.2003

(320) 16.07.2003

(511) 12

(540)

## LEXUS RX400h

(510) (12) auta, díly a součásti k nim spadající do třídy 12.

(730) **TOYOTA JIDOSHA KABUSHIKI KAISHA (TOYOTA MOTOR CORPORATION)**, 1. Toyota-cho Toyota-shi, Aichi-ken, Japonsko

(740) Patentservis Praha a.s., Jivenská 1273/1, Praha 4

(210) **O 193931**

(220) 16.07.2003

(320) 16.07.2003

(511) 6, 8

(540)

## Pro'sKit

(510) (6) objímky a spojky (kovové), ruční pájky; (8) ruční nářadí a nástroje, zejména, klíče na matice a šrouby, kleště, šroubováky, řezačky kabelů, stripovací nástroje, nůžky, řezné nástroje, kladiva.

(730) **PROKIT'S INDUSTRIES CO., LTD. 5f, No. 7, Lane 130, Ming-Chung Road., Hsin-Tien City, Taipei Hsien, Taiwan**

(740) Patentservis Praha a.s., Jivenská 1273/1, Praha 4

(210) **O 193932**

(220) 16.07.2003

(320) 16.07.2003

(511) 33

(540)

## VILLA ATUEL

(510) (33) vína.

(730) **VILLA ATUEL, S. A. Don Balbino, s/n-Villa Atuel, 5500 San Rafael, Mendoza, Argentina**

(740) Patentservis Praha a.s., Jivenská 1273/1, Praha 4

(210) **O 193933**

(220) 16.07.2003

(320) 16.07.2003

(511) 16, 35, 40

(540)



(510) (16) fotografie, papírenské zboží; (35) reklama, propagační činnost; (40) zpracování kinematografických materiálů.

(730) **Ing. Jiří Matula**, Sídliště 1081/21, Praha 5 - Radotín, Česká republika

(210) **O 193936**

(220) 16.07.2003

(320) 16.07.2003

(511) 42, 44  
(540)

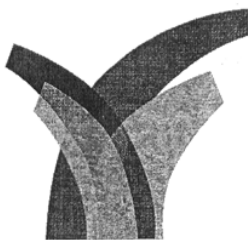

(510) (42) vědecký výzkum pro lékařské účely, včetně klinických zkoušek; (44) lékařské služby, veterinární služby, péče o hygienu a krásu osob a zvířat, zemědělské, zahradnické a lesnické služby.

(730) **Pfizer Ireland Pharmaceuticals**, Pottery Road, Dun Laoghaire Co., Dublin, Irsko

(740) JUDr. Matějka Jan, Advokátní a patentová kancelář Čermák, Hořejš, Myslíl, Národní 32, Praha 1

(210) **O 193937**

(220) 16.07.2003

(320) 16.07.2003

(511) 25

(540)



(510) (25) oděvy svrchní, koupací, nepromokavé, pletené, konfekce z kůže, z napodobenin kůže, spodní prádlo.

(730) **Karel Krejčík**, Kosmonautů 1243, Strakonice, Česká republika

(210) **O 193944**

(220) 16.07.2003

(320) 16.07.2003

(511) 39

(540)



(510) (39) doprava.

(730) **Martin Čech**, V Šáreckém údolí 90/520, Praha 6, Česká republika

(210) **O 193946**

(220) 16.07.2003

(320) 16.07.2003

(511) 32

(540)



(510) (32) minerálky, sodovky a jiné nealkoholické nápoje, ovocné nápoje a džusy, sirupy, koncentráty a jiné přípravky ke zhotovení nápojů.

(590) Barevná

(730) **THE CONCENTRATE MANUFACTURING COMPANY OF IRELAND**, 20 Reid Street, Williams House, Hamilton, Bermuda

(740) JUDr. Otakar Švorčík, Společná advokátní kancelář Všečeka Zelený Švorčík Kalenský a partneři, Hálkova 2, Praha 2

(210) **O 193955**

(220) 17.07.2003

(320) 17.07.2003

(511) 12, 37

(540)



(510) (12) pneumatiky pro pozemní vozidla; (37) služby pneuservisů.

(730) **CARLING, spol. s r. o.**, Křížová 15, Brno, Česká republika

(740) Ing. Dohnal Jiří, patentový zástupce, Nedbalova 29, Brno

(210) **O 193958**

(220) 17.07.2003

(320) 17.07.2003

(511) 6, 21, 41

(540)



(510) (6) kovové stavební materiály, kovové potřeby zámečnické a klempířské, sejfy; (21) náčiní a nádoby pro domácnost nebo kuchyň (nikoliv z drahých kovů, ani postříbřených nebo pozlacených kovů), hřebeny a mycí houby, kartáče (s výjimkou štetců), čistící potřeby, drátky na čištění parket, sklo a porcelán spadající do této třídy; (41) provozování tělovýchovných zařízení a zařízení sloužících k regeneraci a rekonvalescenci - v rámci této třídy.

(730) **OBEX Most, s. r. o.**, J. Seiferta 2583, Most, Česká republika

(210) **O 193962**

(220) 17.07.2003

(320) 17.07.2003

(511) 37, 40, 42

(540)



(510) (37) provádění bytových a občanských staveb včetně jejich změn a udržovacích prací na nich, opravy a nátěry fasád a vnějších ploch budov, provádění sanačních omítek, stavebně izolační práce, zejména proti vlhkosti, provádění antikorozních a izolačních nátěrů, chemické injektáže, izolace proti tlakovým vodám, elektroosmotické vysoušení zdiva, chemické odvlhčování a zpevňování zdiva, strojní podřezávání zdiva, instalace závěsných větratelných bloků, provádění odvětrávacích kanálků pro odvod vodních par, utěšňování budov a jejich zateplovací opláštění, vnější čištění budov a staveb, instalace, montáž a údržba konstrukcí, stavební zámečnictví, instalace, montáž a



opravy ústředního vytápění a větrání, vodo- a plynoinstalace, pokládání kabelů a provádění elektroinstalace, kladení a opravy potrubí, klempířské práce, malířské, lakýrnícké a tapetářské práce, čištění a provádění úklidu interiérů budov, pokládání parket a podlah, zednické, omítkářské, dlaždičské, obkladačské a pokrývačské práce, práce štukatérské a sádrovací, sklenářské práce, stavba komínů, stavba a montáž lešení, tesařské a stavební dřevařské práce, stavební truhlářství, drobné údržbářské práce, provádění jednoduchých a drobných staveb a stavebních úprav, zvláště pak rekonstrukce bytových jader, přestavba koupelen, montáže sádkartónů, provádění dekorativních nástřiků, pronájem a půjčování stavebních strojů a zařízení, zemní úpravy, zejména oddílatování přilehlé zeminy od vnějšího zdiva, demolice budov, inženýrská stavební činnost a provádění stavebního dozoru, vrtání, čištění a údržba studní, práce se stavebními stroji, zejména s mikrorypadlem, dozor a technická inspekce, technické poradenství ve stavebnictví, zejména v oblasti záchrany obytných budov a historických objektů, pronájem stavebních strojů a zařízení; (40) zpracování materiálu, zejména pro stavební účely; (42) investorská a inženýrská činnost ve stavebnictví, znalecké posudky a expertizy, konstruktérské a projekční práce v investiční výstavbě.

- (730) **Rudolf Havlický**, Přemyslovců 30, Opava - Jaktář, Česká republika  
 (740) Pacl Václav, patentový zástupce, Okrajová 4a, Havířov - Podlesí

- (210) **O 193963**  
 (220) 17.07.2003  
 (320) 17.07.2003  
 (511) 3, 5, 16  
 (540)



## B i o P h a r m a

- (510) (3) přípravky pro bělení a jiné prací prostředky, přípravky pro čištění, leštění, odmašťování a broušení, mýdla, holicí mýdla, parfumerie, parfémy, voňavky, vonné oleje, oleje do voňavek, oleje éterické, oleje pro kosmetické účely, toaletní přípravky, kosmetika, kosmetické přípravky, kosmetické tužky, koupelové soli, nikoliv pro medicínální účely, soli bělicí, krémy na kůži, krémy na obličej, krémy pleťové, květinové parfémy, lak na vlasy, lak na nehty, lepidla pro kosmetické účely, kolínská voda, levandulová voda, levandulový olej, líčidla, rtěnky, šampony, ústní vody, nikoliv pro lékařské účely, vata pro kosmetické účely, koupelové pěny, pleťová voda pro kosmetické účely, pomády pro kosmetické účely, vlasové vody, kosmetické barvy, barviva na vlasy, barviva toaletní, přípravky pro odstraňování barvy - v rámci této třídy, mléko pro toaletní účely, umělé nehty, umělé řasy, odlakovače, přípravky na odličování, přípravky na ondulaci, opalovací přípravky, bělicí a čistící přípravky na kůži, čistící mléko pro toaletní účely, čistící oleje, přípravky pro čištění umělého chrupu, leštící přípravky pro umělý chrup, přípravky na bělení zubů, přípravky pro depilaci, dezodoranty pro osobní potřebu, přípravky na holení, zubní pasty; (5) výrobky (přípravky) farmaceutické, veterinářské a hygienické, hygienické potřeby pro lékařství a pro osobní hygienu, hygienické vložky, hygienické ubrousky, menstruační vložky, menstruační kalhotky, menstruační tampony, vata pro

lékařské účely, diabetické přípravky pro léčebné účely, potraviny, nápoje a jiné dietní výrobky pro účely léčebné, potraviny pro batolata a kojence, potraviny silící pro děti a nemocné, prášek zasypací na rány, dětský zásyp, prostředky proti lupům, potraviny speciální pro nemocné a rekonvalescenty, výtažky bohaté na rostlinné bílkoviny pro výživu dětí a nemocných, výživné přípravky pro mikroorganismy, doplňky výživové pro lékařské účely, deodoranty jiné než pro osobní hygienu, dezinfekční přípravky, bahno pro koupele, balzámy pro lékařské účely, přípravky pro čištění vzduchu, léčivé přípravky do koupele, náplasti, leukoplast, obvazový materiál, chirurgická plátna, chirurgické roušky, obklady a octany pro farmaceutické účely, lepicí pásy pro lékařské účely, obinadla, materiály pro plombování zubů a pro zubní otisky, slitiny drahých kovů pro zubolékařské účely, léky proti bolesti zubů nebo hlavy, zubní brusné prostředky, výrobky pro hubnutí škodlivých zvířat a plevele, repelenty proti hmyzu, léky proti bodnutí hmyzu, zvěrolékařské přípravky, fungicidy, herbicidy, cigarety bez tabáku k léčebnému účelu, léčivé byliny a čaje, bylinné čaje - v rámci této třídy, čaje astmatické, čaje odtučňovací, čaje projímací, fenykl pro lékařské účely, výrobky z pramenitých vod (ze zřídelných vod)(farm.), bonbóny proti kašli pro léčebné účely, čípky, čistící přípravky pro kontaktní čočky, vitamínové přípravky, vitamínové nápoje a vitamínové bonbóny, spadající do této třídy, šumivé vitamínové tablety, povzbuzující prostředky (farm.), vitamín E koncentrovaný, léky proti kašli, tabletky pro farmaceutické účely, pastilky pro farmaceutické účely, chemicko-farmaceutické přípravky všeho druhu, antikoncepční přípravky, bílkovinné přípravky pro lékařské účely, léky tekuté, živočišné uhlí pro farmaceutické účely, projímadla, lektvary, pročišťující přípravky, léky na hojení ran, léky posilující, léky proti horečkám, glukóza pro léčebné účely, mentol, oleje pro lékařské použití, přípravky na omrzliny, opiáty, drogy pro léčebné účely, narkotika, výrobky pro prevenci nebo ulehčení (utišení) nemoci, výrobky pro zmiřování bolestí, alkohol pro léčebné účely, hormony pro lékařské účely, lékařské přípravky pro hubnutí, sedativa, diagnostické přípravky pro léčebné účely, cukr pro lékařské účely, cukrovinky s léčivými přísadami, masti pro farmaceutické účely, mléko pro farmaceutické účely, mléko sušené pro kojence, zvykačky pro lékařské účely, minerální vody pro lékařské účely, soli do minerálních koupelí, soli pro lékařské účely, soli draselné pro lékařské účely, soli sodné pro lékařské účely, soli koupelové (léčivé), minerální doplňky s obsahem jodidů a stopových prvků, minerální doplněk jako tekutý inhalační prostředek, oleje medicínální, hmoty na zubní výplně, hmoty na zubolékařské otisky, utišující prostředky, bonbony jitrocelové a bonbony bedrníkové pro léčebné účely, lékárnícké pastilky, pilulky, prášky, tablety, lékárnícké přípravky, lékárnícké tablety ze živočišného uhlí, antibakteriální, dezinfekční přípravky, balzámy pro lékařské účely, diagnostické přípravky pro léčebné účely, enzymy pro lékařské účely, výtažek Kudzu (Pueraria lobata) pro léčebné účely, prášek z parohů jelena pro léčebné účely, solanka chloridu horečnatého pro léčebné účely, roztok jodu a bromu pro léčebné účely, kozí mléko v tabletách pro léčebné účely, Metylosulfonylometan pro léčebné účely, Stevia rebaudiana - výtažek pro léčebné účely; (16) papír, lepenka a výrobky z těchto materiálů, které nejsou zařazeny do jiných tříd, papírenské zboží, tiskárenské výrobky, tiskařské typy, štočky, grafické reprodukce, grafiky, atlasy, mapy, brožury, časopisy (periodika), časopisy - komiksy, tiskoviny, kalendáře, katalogy, knihy, knížky brožované, pohlednice, příručky, publikace, vazby knihařské, potřeby pro knižní vazby,

např. knihařské nitě, látky pro vázání knih, materiály pro vázání knih, plátno na vázání knih, přístroje a stroje pro vázání knih, fotografie, lepidla pro papírenství nebo domácnost, plastické obaly (nezařazené do jiných tříd), psací stroje a kancelářské potřeby, karty.

- (590) Barevná  
 (730) **Tomáš Fáles**, Banskobystrická 1/2085, Praha 6 - Dejvice, Česká republika  
 (740) Ing. Pavel Nádvorník, Sokola Tůmy 1, Ostrava - Hulváky

**(210) O 193969**

- (220) 17.07.2003  
 (320) 17.07.2003  
 (511) 7, 16, 30  
 (540)



- (510) (7) potravinářské stroje; (16) obaly z plastů a papíru; (30) pražená kukuřice.  
 (590) Barevná  
 (730) **CORN s.r.o.**, Koterovská 27, Plzeň, Česká republika

**(210) O 193975**

- (220) 17.07.2003  
 (320) 17.07.2003  
 (511) 39, 43  
 (540)



- (510) (39) kompletní služby cestovní kanceláře pro ACR a PCR; (43) služby ubytovací.  
 (590) Barevná  
 (730) **Mária Jägerová - Mary's**, Na Smetance 16/504, Praha 2, Česká republika

**(210) O 193976**

- (220) 17.07.2003  
 (320) 17.07.2003  
 (511) 1, 17, 40  
 (540)



- (510) (1) chemické výrobky pro průmysl, plastické hmoty v surovém stavu, zejména polystyren (EPS) a polypropylen (EPP), průmyslová lepidla; (17) polotovary z plastických hmot, výrobky z gumy a kaučuku spadající do této třídy, izolační materiály; (40) zpracování, úprava a recyklace plastů a chemických látek.  
 (730) **MORAplast s.r.o.**, Třída Osvobození 949, Odry, Česká republika  
 (740) Ing. Střelák Jiří, Pařížská 17, Praha 1

**(210) O 193977**

- (220) 17.07.2003

(320) 07.05.2003

(511) 5

(540)

**NARITHIA**

- (510) (5) farmaceutické a lékařské přípravky a substance pro humánní užití.  
 (730) **GLAXO GROUP LIMITED**, Glaxo Wellcome House, Berkeley Avenue, Greenford, Middlesex, Velká Británie  
 (740) JUDr. Pavel Zelený, advokát, Společná advokátní kancelář Všečeka, Zelený, Švorčík, Kalenský a partneři, Hálkova 2, Praha 2

**(210) O 193986**

- (220) 17.07.2003  
 (320) 17.07.2003  
 (511) 5, 31, 35, 39, 42, 44  
 (540)



- (510) (5) farmaceutické a veterinářské výrobky; (31) výrobky zemědělské, zahradnické, lesní, zrní, jakož i krmivo pro zvířata, čerstvé ovoce a zelenina, obilniny, vejce násadová, živí měkkýši a korýši; (35) propagační činnost, reklama, pomoc při řízení obchodní činnosti, související s výrobou a kontrolou léčiv a výživy obyvatel, a s tím spojená administrativa a kancelářské práce v souvislosti s lékařskou a veterinární prací, přeskupování různých výrobků (kromě jejich přepravy) pro třetí osoby za účelem umožnit spotřebiteli, aby si tyto výrobky mohl pohodlně prohlížet a nakupovat, služby, které zahrnují záznam, přepis, vypracování, kompilaci (shromažďování dokumentů), přenášení nebo systematizaci písemných sdělení a záznamů, jakož i využívání nebo kompilaci matematických a statistických údajů, služby reklamních agentur, jakož i služby, jako jsou distribuce prospektů přímo nebo poštou nebo distribuce vzorků, jiné služby týkající se reklamy, jako reklamní služby, týkající se bankovních půjček nebo reklama rozhlasem; (39) silniční doprava týkající se přemísťování osob, zvířat a výrobků; (42) vědecké a technologické služby a s nimi spojený výzkum a návrhy týkající se léčiv a jejich aplikací na výzkumná zvířata jako jsou opice, psi a drobná zvířata, služby techniků, kteří provádějí vyhodnocení, odhady, výzkum v oblasti léčiv, jejich akreditace a certifikace a případné poradenství; (44) lékařské služby, veterinární služby, zemědělské, zahradnické a lesnické služby, chov zvířat.  
 (730) **BioTest s.r.o.**, Výzkumná 421, Pardubice, Česká republika

**(210) O 193994**

- (220) 18.07.2003  
 (320) 18.07.2003  
 (511) 35, 36  
 (540)



- (510) (35) pomoc při řízení obchodní činnosti; (36) finanční poradenství.

(730) **TRIFID FINANCE, a.s.**, Václavské nám. 807/64,  
Praha 1, Česká republika

(210) **O 194004**

(220) 18.07.2003

(320) 18.07.2003

(511) 30, 32, 33

(540)



(510) (30) cukrovinky; (32) piva, minerální vody, šumivé nápoje a jiné nápoje nealkoholické, nápoje a šťávy ovocné, sirupy a jiné přípravky k zhotovování nápojů; (33) alkoholické nápoje (s výjimkou pív).

(730) **ADVEAL s.r.o.**, Ke Spofě 911/3, Praha 4, Česká republika

(740) JUDr. David Karabec - advokát, Na Stráži 1306/5, Praha 8

(210) **O 194005**

(220) 18.07.2003

(320) 18.07.2003

(511) 30, 32, 33

(540)



(510) (30) cukrovinky; (32) piva, minerální vody, šumivé nápoje a jiné nápoje nealkoholické, nápoje a šťávy ovocné, sirupy a jiné přípravky k zhotovování nápojů; (33) alkoholické nápoje (s výjimkou pív).

(590) Barevná

(730) **ADVEAL s.r.o.**, Ke Spofě 911/3, Praha 4, Česká republika

(740) JUDr. David Karabec - advokát, Na Stráži 1306/5, Praha 8

(210) **O 194006**

(220) 18.07.2003

(320) 18.07.2003

(511) 31

(540)

## DRSOUN

(510) (31) výrobky zemědělské, zahradnické, lesní a zrní neuvedené v jiných třídách, živá zvířata, čerstvé ovoce a zelenina, osivo, rostliny a přírodní květiny, krmivo pro zvířata, slad, algarovila (řasa) pro živočišnou spotřebu, arašídové pokrutiny pro zvířata, cukrovarnický odpad a cukr pro živočišnou spotřebu, chaluhy pro živočišnou spotřebu, chovatelské, pěstitelské produkty, kokosové skořápky, krmiva suchá pro zvířata, píce, krmné směsi na výkrm hospodářských zvířat, kroupy pro drůbež, kukuřice, lihovarnický odpad pro živočišnou spotřebu, moučka arašídová pro zvířata, moučka lněná, moučka rybí pro zvířecí spotřebu, moučka rýžová jako krmivo, nápoje pro domácí zvířata, přípravky pro nosnice, obilná zrna v nezpracovaném stavu, obilninové zbytkové produkty pro živočišnou spotřebu, otruby, pískový papír pro domácí zvířata (stelivo), podestýlka pro zvířata, pochoutky a

odměny pro žvýkání pro zvířata, potrava pro ptactvo, proteiny pro živočišnou spotřebu, přípravky posilující pro zvířata, psí suchary, pšenice, rašelina jako podestýlka, rybářské návnady, rýže neopracovaná (natural), řasy pro živočišnou spotřebu, řepa krmná, řepka a řepkové pokrutiny, seno, sépiové kosti pro ptáky, sezam, sláma, sůl krmná, šrot pro zvířata, vápno do krmiva pro zvířata, vedlejší produkty při zpracování obilnin pro živočišnou spotřebu, žito.

(730) **Roman Pauš**, J. Fučíka 209, Vysoká Pec, Česká republika

(210) **O 194007**

(220) 18.07.2003

(320) 18.07.2003

(511) 31

(540)

## DAFIKO

(510) (31) výrobky zemědělské, zahradnické, lesní a zrní neuvedené v jiných třídách, živá zvířata, čerstvé ovoce a zelenina, osivo, rostliny a přírodní květiny, krmivo pro zvířata, slad, algarovila (řasa) pro živočišnou spotřebu, arašídové pokrutiny pro zvířata, cukrovarnický odpad a cukr pro živočišnou spotřebu, chaluhy pro živočišnou spotřebu, chovatelské, pěstitelské produkty, kokosové skořápky, krmiva suchá pro zvířata, píce, krmné směsi na výkrm hospodářských zvířat, kroupy pro drůbež, kukuřice, lihovarnický odpad pro živočišnou spotřebu, moučka arašídová pro zvířata, moučka lněná, moučka rybí pro zvířecí spotřebu, moučka rýžová jako krmivo, nápoje pro domácí zvířata, přípravky pro nosnice, obilná zrna v nezpracovaném stavu, obilninové zbytkové produkty pro živočišnou spotřebu, otruby, pískový papír pro domácí zvířata (stelivo), podestýlka pro zvířata, pochoutky a odměny pro žvýkání pro zvířata, potrava pro ptactvo, proteiny pro živočišnou spotřebu, přípravky posilující pro zvířata, psí suchary, pšenice, rašelina jako podestýlka, rybářské návnady, rýže neopracovaná (natural), řasy pro živočišnou spotřebu, řepa krmná, řepka a řepkové pokrutiny, seno, sépiové kosti pro ptáky, sezam, sláma, sůl krmná, šrot pro zvířata, vápno do krmiva pro zvířata, vedlejší produkty při zpracování obilnin pro živočišnou spotřebu, žito.

(730) **Roman Pauš**, J. Fučíka 209, Vysoká Pec, Česká republika

(210) **O 194016**

(220) 18.07.2003

(320) 18.07.2003

(511) 11, 19, 20, 37, 42

(540)

(510) (11) zařízení pro vaření, chlazení, větrání, včetně klimatizace nebo zařízení pro úpravu vzduchu, zařízení pro rozvod vody a zařízení zdravotnická, filtry na čištění vzduchu a vody, zařízení koupelen, bidety, bojler, průtokové ohřivače vody pro koupelny, koupací vany, včetně sedacích, umyvadla s přívodem vody, zařízení na ohřívání prádla, vodovodní hydranty, kohoutky a kuželky k nim, kanalizační kovové kohoutky, hygienická zařízení, klosety a jejich splachovací zařízení, instalace klosetové, včetně nádrží a vodovodního potrubí i s regulačním příslušenstvím, hygienické pokrývky na klosetová sedátka,

kašny, klimatizační zařízení a přístroje, odsávací zařízení, plynové kotle, sprchové zařízení, sterilizátory vody nebo vzduchu ozonem, majoliková kamna, ústřední topení, články žebrového ústředního topení, obložení topných těles, ozdobné vodotrysky, regulační, zajišťovací a bezpečnostní armatury k přístrojům, vodovodům a plynovodům, plynové sporáky, též kuchyňské, porcelánová kamna, prádelní kotle; (19) stavební materiály nekovové, zejména sklo alabastrové, tabulové okenní, neprůstředné, skleněné desky namáčené v barvách pro stavební účely, skleněné obkládací desky na přičky, armatury pro stavby nekovové, balustry, bazény na plavání nekovové a nepřenosné, cementové omítky odolné proti ohni, betonové desky na obkládání podlah, nekovové desky obkladové na zdivo, dlaždice dřevěné, keramické, kameninové, polévané, mosaikové, skleněné svítilny, hliněné, přenosné domy nekovové, dřevěné dýhy spojované nebo lepené, dřevěné ostění, dřevolepenka pro stavebnictví, dřevěné dveře křídlové, posuvné, skleněné posuvné dveře, dveřní rámy a výplně nekovové, parketové desky, dřevěné podlahy, podlahy a stropy pro stavby, hmoty na jednolitě podlahy, přepážky pro sprchové kabiny, kámen dlažební, na krby, na obklady, na prahy, přírodní nebo umělé, korkové desky, střešní a nárožní krokve, dřevěné latě, laťové přepážky, lepenka pro stavby, dřevěné lešení, obkládacíky, dřevěné obklady prahů, ohnivzdorné cihly, cementy, okapní žlaby nekovové, otočné okenice, nekovové okenní rámy, okna nekovová a posuvná, rolety a žaluzie lamelové nekovové a netextilní, řezivo, břidlicové tašky, sádra, sádrové desky a tašky, tašky z pálené hlíny, kameninové a skleněné, nekovové armatury pro stavebnictví; (20) nábytek, zejména k vybavení koupelen, spadající do této třídy, kuchyňské linky, kuchyňské lavice, regály, police, mycí stoly, stolní desky, židle, kartotéční skříně, zásuvky, zrcadla, dřevěné žebříky, zahradní sedačky, lavice, židle a stoly, stavebnicové skříně, pracovní stoly, atypické truhlářské výrobky, nekovové nádrže všech forem na veškeré tekutiny, rámy na reklamu, nekovové palety pro skladování a přepravu, zámky všeho druhu, kombinační, zapuštěné, pružinové, bezpečnostní, kromě zámků kovových a elektrických; (37) stavby a opravy, zejména provádění jednoduchých a drobných staveb, jejich změn a odstraňování, montáž a údržba konstrukcí, práce spojené se zařizováním a přestavbou koupelen, dlaždičské a obkladačské práce, montáž, demontáž, opravy a údržba tepelných, ventilačních a klimatizačních zařízení, izolační práce, instalace a opravy žaluzií, rolet a potrubí, vodo- a plyno - instalace, zednické, malířské, lakýrnické, omítkářské, sádrovací práce, montáž, demontáž, opravy a údržba k prodáváním výrobkům a zařízením, stavební dozor, stavebně izolační práce; (42) stavební projekce, zejména projektování jednoduchých staveb, projektování stavebních změn a odstraňování staveb, projektování interiérových úprav, zejména koupelen.

(730) **Matěj Karel**, Pstruží 131/E, Frýdland n. O., Česká republika

(740) Pacl Václav, patentový zástupce, Okrajová 4a, Havířov - Podlesí

(210) **O 194017**

(220) 18.07.2003

(320) 18.07.2003

(511) 16, 25, 35, 36, 37, 39, 42

(540)

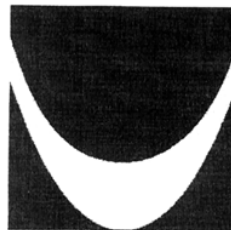

(510) (16) papír a lepenka, výrobky z papíru a lepenky, tiskařské výrobky, tiskoviny, tištěné publikace, vzory na kopírování, knižní vazby, zeměpisné mapy, též plány měst a aglomerací, tabule reklamní z papíru nebo lepenky, prospekty, pohlednice, tiskopisy, propagační předměty z výrobků ve třídě 16 např. těžítka, tužky a psací potřeby, podložky na psaní, nálepky, nože na dopisy a papír, ubrousky, prostírání, vlaječky, záložky do knih, sáčky z papíru a plastických hmot; (25) oděvy, obuv, kloboučnické zboží včetně koženého; (35) účetnictví, vedení účetních knih, účetní a obchodní poradenství, zpracování textů a dat, včetně automatizovaného zpracování dat, odborné obchodní poradenství, poradenství při vedení podniku, pronájem kancelářských strojů a zařízení; (36) realitní kancelář, pronájem a zprostředkování nemovitosti, leasing; (37) čištění šatstva i chemické, praní, žehlení a mandlování prádla, výkopové práce, údržba a opravy vozidel, montáže žaluzií; (39) pronájem automobilů a vozidel, zprostředkování dopravy, balení a skladování zboží; (42) pronájem počítačů, odborné poradenství v oblasti počítačového hardware.

(730) **MANTILA s. r. o.**, Jihlavská brána 10, Třebíč, Česká republika

(740) Martin Kořistka, patentový zástupce, Karpatská 3, Brno

(210) **O 194023**

(220) 21.07.2003

(320) 21.07.2003

(511) 5, 30, 44

(540)



(510) (5) byliny léčivé, vitamínové přípravky, čaje léčivé, čaje bylinné, doplňky potravy minerální, doplňky výživové pro léčebné účely, drogy pro léčebné účely, hojivé (léčivé) houby (ne potraviny), jojoba, kořeny léčivé, léčivé rostliny, posilující přípravky pro léčebné účely, tonika a pyretový prášek (z vratiče, kopretiny) pro léčebné účely, rostlinná vlákna pro léčebné účely, přípravky obsahující stopové prvky, balené léčivé rostliny, přírodní substance - dietetikum k léčebným účelům, zdravotní čaje v nálevkových sáčcích, rostlinné extrakty a tinktury pro léčebné účely, rostlinné koupelové směsi k léčebným účelům, medicínské nápoje, zejména čaje; (30) propolis pro lidskou potřebu, příchutě do potravin, sacharidové koncentráty, ovocné čaje v nálevkových sáčcích, potravinové doplňky ne pro lékařské účely (zařazené v této třídě) a obsahující látky rostlinného původu, potravinové doplňky obsahující soubor enzymů rostlinného původu; (44) masáže, zdravotní péče, aromaterapeutické služby.

(730) **MUDr. Marta Karasová**, Našiměřice 96,  
Olbramovice, Česká republika

(740) Ing. Mgr. Holasová Hana, A. Holas & partner  
PATENTOVÁ A ZNÁMKOVÁ KANCELÁŘ, Křížová 4,  
Brno

(210) **O 194025**

(220) 21.07.2003

(320) 21.07.2003

(511) 33

(540)



(510) (33) alkoholické nápoje (s výjimkou piva).

(590) Barevná

(730) **Milan Kwaczek**, Dobrá 883, Dobrá, Česká republika

(740) Ing. Kouřil Jiří, patentový zástupce, INVACTA spol. s r.o.  
patentová a známková kancelář, Kořenského 31, Ostrava 3

(210) **O 194030**

(220) 21.07.2003

(320) 21.07.2003

(511) 1

(540)

## CINOL AQUA - STOP

(510) (1) aditiva a přísady do motorových paliv, olejů a maziv v rámci této třídy.

(730) **MORÁVIA-CHEM s. r. o.**, Hrobice 145, Slušovice,  
Česká republika

(740) Ing. Jaromír Přikryl, Patentová a známková kancelář,  
Včelín 1161, Hulín

(210) **O 194034**

(220) 21.07.2003

(320) 21.07.2003

(511) 1, 5, 29, 30, 32, 33

(540)



(510) (1) konzervační látky na konzervování potravin; (5) léky, cukrovinky s léčivými přísadami, dietetické nápoje upravené pro lékařské účely, dietní potraviny upravené pro lékařské účely, minerální doplňky potravin, škroby pro dietetické účely upravené pro lékařské účely; (29) maso, ryby, drůbež, zvěřina, masové extrakty, konzervované a sušené ovoce a zelenina, marmelády, džemy, vejce, mléko a mléčné výrobky, jedlé tuky a oleje, konzervy masové, konzervy rybí, konzervy zeleninové; (30) káva, čaj, kakao, cukr, rýže, tapioka, ságo, náhražky kávy, potraviny z mouky, chleba, jemné pečivo a cukrovinky, zmrzlina, med, melasový sirup, kvasnice, prášek do pečiva, sůl, hořčice, ocet, omáčky, koření, salátové omáčky; (32) pivo, minerální vody, ostatní nealkoholické nápoje, ovocné nápoje a šťávy, sirupy a další přípravky k přípravě nápojů; (33) víno, lihoviny a likéry.

(590) Barevná

(730) **Ed. Haas CZ s. r. o.**, Čejč 30, Čejč, Česká republika

(210) **O 194035**

(220) 21.07.2003

(320) 21.07.2003

(511) 5, 16, 35

(540)

## ESTEX

(510) (5) obvazové materiály této třídy, obvazové materiály vrstvené s aseptickými, analgetickými nebo protizánětlivými účinky, speciální zdravotnické prostředky - náplasti, hygienické a desinfekční výrobky, farmaceutické výrobky humánní a veterinární, výrobky potlačující kontaminaci ran druhotnou infekcí a pod., léčivé přípravky, zdravotnické prostředky zařazené v této třídě včetně bavlny, vaty a vložek pro hygienické a lékařské účely; lékárnické výrobky - všechny výrobky pro léčebné účely; (16) obalový materiál v rámci této třídy, výrobky z papíru všeho druhu, reklamní, inzertní a propagační tiskoviny, ostatní polygrafické materiály této třídy; (35) služby související s propagací a marketingem v oblasti humánních i veterinárních léčiv a zdravotnických prostředků, zejména propagační a reklamní služby, marketing, obchodní informace a pomoc při řízení obchodních činností, služby zahrnující záznam a zpracování informací a dat.

(730) **BALADOR - ESTE, spol. s r. o.**, Lipůvka 40,  
Lipůvka, Česká republika

(210) **O 194044**

(220) 21.07.2003

(320) 21.07.2003

(511) 30

(540)

## EXPRESSA

(510) (30) káva, káva v obalech z filtrovacích materiálů, nápoje na bázi kávy, kávové výtažky, instantní káva, kávové náhražky, směsi z kávy a kávových náhražek, čaj, nápoje na bázi čaje, čajové výtažky, čajové náhražky, kakao, nápoje na bázi kakaa, čokoláda a čokoládové výtažky v práškové, granulované nebo tekuté formě, cukr.

(730) **BALÍRNÝ DOUWE EGBERTS, a.s.**, K Žižkovu 9,  
Praha 9 - Vysočany, Česká republika

(740) JUDr. Traplová Jarmila, Advokátní a patentová kancelář  
Traplová, Hakr, Kubát, Přístavní 24, Praha 7

(210) **O 194045**

(220) 21.07.2003

(320) 21.07.2003

(511) 43

(540)

## YUKON

(510) (43) poskytování služeb veřejného stravování (hostinská činnost), včetně stánkového prodeje, poskytování služeb přechodného ubytování, catering.

(730) **POMO spol. s r. o.**, Vycpálkova 972, Praha 4, Česká republika

(740) Ing. Michal Jupa, patentový zástupce, Na Baních 1385,  
Praha 5 - Zbraslav

(210) **O 194046**

(220) 21.07.2003

(320) 21.07.2003

(511) 16, 35, 41

(540)



(510) (16) tiskoviny, mapy, knihy, časopisy, brožury; (35) zprostředkovatelská, konzultační a poradenská činnost v oblasti obchodu, reklama, propagace, inzerce a poskytování obchodních informací prostřednictvím všech druhů médií, export-import; (41) vydavatelská a nakladatelská činnost.

(590) Barevná

(730) **STIEFEL EUROCART s.r.o.**, Masarykovo náměstí 26, Vyškov, Česká republika

(740) Ing. Michal Jupa, patentový zástupce, Na Baních 1385, Praha 5 - Zbraslav

(210) **O 194047**

(220) 21.07.2003

(320) 21.07.2003

(511) 33, 35

(540) 

(510) (33) alkoholické nápoje (s výjimkou pív); (35) zprostředkovatelská, konzultační a poradenská činnost v oblasti obchodu, reklama, propagace, inzerce a poskytování obchodních informací prostřednictvím všech druhů médií, export-import.

(590) Barevná

(730) **PETRUS spol. s r.o.**, Petrov 1, Petrov u Prahy, Česká republika

(740) Ing. Michal Jupa, patentový zástupce, Na Baních 1385, Praha 5 - Zbraslav

(210) **O 194048**

(220) 21.07.2003

(320) 21.07.2003

(511) 29

(540) **MANKA**

(510) (29) potravinářské výrobky - jedlé oleje.

(730) **FABIO PRODUKT spol. s r. o.**, Holín 92, Jičín, Česká republika

(210) **O 194049**

(220) 21.07.2003

(320) 21.07.2003

(511) 29

(540) **FABIO**

(510) (29) potravinářské výrobky - jedlé oleje.

(730) **FABIO PRODUKT spol. s r. o.**, Holín 92, Jičín, Česká republika

(210) **O 194050**

(220) 21.07.2003

(320) 21.07.2003

(511) 16, 32, 33

(540) 

(510) (16) tiskoviny; (32) nealkoholické nápoje; (33) alkoholické nápoje.

(590) Barevná

(730) **VINIUM a.s.**, Hlavní 666, Velké Pavlovice, Česká republika

(740) JUDr. Rott Vladimír, Rott, Růžička a Guttman, patentová, známková a právní kancelář, Nad Štolou 12, Praha 7

(210) **O 194051**

(220) 21.07.2003

(320) 21.07.2003

(511) 16, 32, 33

(540)



(510) (16) tiskoviny; (32) nealkoholické nápoje; (33) alkoholické nápoje.

(590) Barevná

(730) **VINIUM a.s.**, Hlavní 666, Velké Pavlovice, Česká republika

(740) JUDr. Rott Vladimír, Rott, Růžička a Guttman, patentová, známková a právní kancelář, Nad Štolou 12, Praha 7

(210) **O 194052**

(220) 21.07.2003

(320) 21.07.2003

(511) 16, 32, 33

(540)



(510) (16) tiskoviny; (32) nealkoholické nápoje; (33) alkoholické nápoje.

(590) Barevná

(730) **VINIUM a.s.**, Hlavní 666, Velké Pavlovice, Česká republika

(740) JUDr. Rott Vladimír, Rott, Růžička a Guttman, patentová, známková a právní kancelář, Nad Štolou 12, Praha 7

(210) **O 194053**

(220) 21.07.2003

(320) 21.07.2003

(511) 16, 32, 33

(540)



(510) (16) tiskoviny; (32) nealkoholické nápoje; (33) alkoholické nápoje.

(590) Barevná

- (730) **VINIUM a.s.**, Hlavní 666, Velké Pavlovice, Česká republika  
 (740) JUDr. Rott Vladimír, Rott, Růžička a Guttman, patentová, známková a právní kancelář, Nad Štolou 12, Praha 7

- (210) **O 194054**  
 (220) 21.07.2003  
 (320) 21.07.2003  
 (511) 16, 32, 33  
 (540)



- (510) (16) tiskoviny; (32) nealkoholické nápoje; (33) alkoholické nápoje.  
 (590) Barevná  
 (730) **VINIUM a.s.**, Hlavní 666, Velké Pavlovice, Česká republika  
 (740) JUDr. Rott Vladimír, Rott, Růžička a Guttman, patentová, známková a právní kancelář, Nad Štolou 12, Praha 7

- (210) **O 194055**  
 (220) 21.07.2003  
 (320) 21.07.2003  
 (511) 16, 32, 33  
 (540)



- (510) (16) tiskoviny; (32) nealkoholické nápoje; (33) alkoholické nápoje.  
 (590) Barevná  
 (730) **VINIUM a.s.**, Hlavní 666, Velké Pavlovice, Česká republika  
 (740) JUDr. Rott Vladimír, Rott, Růžička a Guttman, patentová, známková a právní kancelář, Nad Štolou 12, Praha 7

- (210) **O 194057**  
 (220) 21.07.2003  
 (320) 21.07.2003  
 (511) 18, 24, 25, 28, 34, 35  
 (540)

## RONALDO

- (510) (18) tašky ruční, tašky náprsní, deštníky, slunečníky, zavazadla, kožesinové pokrývky; (24) ložní prádlo, textil imitující kůži, textilie všeho druhu této třídy; (25) sportovní oblečení jako trička, košile, kalhoty, pokrývky hlavy, ponožky, rukavice, společenské obleky, všechny druhy obuvi, kožesiny oděvy, kožené rukavice; (28) hračky, sportovní potřeby jako gymnastické náčiní, brusle, lyže, potřeby pro golf, rybářské náčiní, tenisové potřeby, surfy, kola jízdní nehybná cvičná nebo určená pro trénink a další sportovní potřeby této třídy; (34) tabák a kuřácké potřeby, zápalky; (35) reklamní, propagační a inzertní činnost.

- (730) **Jana Zoulová - TOP**, Jaselská 7/258, Praha 6, Česká republika  
 (740) Ing. Vladimír Čmejla - LEGR PATENT patentový zástupce a soudní znalec, Rašínovo nábř. 54, Praha 2

- (210) **O 194058**  
 (220) 21.07.2003  
 (320) 21.07.2003  
 (511) 14, 18, 20, 21, 24, 28, 29, 30, 34, 35  
 (540)



- (510) (14) zlatnické zboží, šperky, sklo bižuterní; (18) tašky ruční, tašky náprsní, deštníky, slunečníky, zavazadla, kožesinové pokrývky; (20) nábytek kovový, dřevěný a další druhy nábytku a bytových doplňků této třídy, zrcadlové sklo; (21) keramika na použití v domácnosti, porcelán, demižony, skleněné nádoby, sklenice na pití, sklo křišťálové, sklo malované, sklo opálové; (24) ložní prádlo, textil imitující kůži, textilie všeho druhu této třídy; (28) hračky, sportovní potřeby jako gymnastické náčiní, brusle, lyže, potřeby pro golf, rybářské náčiní, tenisové potřeby, surfy, kola jízdní nehybná cvičná nebo určená pro trénink a další sportovní potřeby této třídy; (29) masné výrobky všeho druhu včetně konzervovaných, máslo, oleje jedlé, ovoce, zelenina, luštěniny, výrobky z brambor, vejce, mléko a mléčné výrobky v této třídě; (30) potraviny z mouky, pečené i mražené, kakao, výrobky z čokolády, cukroví, bonbony, cukrářské pečivo, dorty, čaj; (34) tabák a kuřácké potřeby, zápalky; (35) reklamní, propagační a inzertní činnost.  
 (730) **Jana Zoulová - TOP**, Jaselská 7/258, Praha 6, Česká republika  
 (740) Ing. Vladimír Čmejla - LEGR PATENT patentový zástupce a soudní znalec, Rašínovo nábř. 54, Praha 2

- (210) **O 194059**  
 (220) 21.07.2003  
 (320) 21.07.2003  
 (511) 14, 18, 20, 21, 24, 25, 28, 29, 30, 34, 35  
 (540)



- (510) (14) zlatnické zboží, šperky, sklo bižuterní; (18) tašky ruční, tašky náprsní, deštníky, slunečníky, zavazadla, kožesinové pokrývky; (20) nábytek kovový, dřevěný a další druhy nábytku a bytových doplňků této třídy, zrcadlové sklo; (21) keramika na použití v domácnosti, porcelán, demižony, skleněné nádoby, sklenice na pití, sklo křišťálové, sklo malované, sklo opálové; (24) ložní prádlo, textil imitující kůži, textilie všeho druhu této třídy; (25) sportovní oblečení jako trička, košile, kalhoty, pokrývky hlavy, ponožky, rukavice, společenské obleky, všechny druhy obuvi, kožesiny oděvy, kožené rukavice; (28) hračky, sportovní potřeby jako gymnastické náčiní, brusle, lyže, potřeby pro golf, rybářské náčiní, tenisové potřeby, surfy, kola jízdní nehybná cvičná nebo určená pro trénink a další sportovní potřeby této třídy; (29) masné výrobky všeho druhu včetně konzervovaných, máslo, oleje jedlé, ovoce, zelenina, luštěniny, výrobky z brambor, vejce,

mléko a mléčné výrobky v této třídě; (30) potraviny z mouky, pečené i mražené, kakao, výrobky z čokolády, cukroví, bonbony, cukrářské pečivo, dorty, čaj; (34) tabák a kuřácké potřeby, zápalky; (35) reklamní, propagační a inzertní činnost.

(730) **Jana Zoulová - TOP**, Jaselská 7/258, Praha 6, Česká republika

(740) Ing. Vladimír Čmejla - LEGR PATENT patentový zástupce a soudní znalec, Rašínovo nábř. 54, Praha 2

(210) **O 194060**

(220) 21.07.2003

(320) 21.07.2003

(511) 14, 18, 20, 21, 24, 25, 28, 29, 30, 34, 35

(540)



(510) (14) zlatnické zboží, šperky, sklo bižuterní; (18) tašky ruční, tašky náprsní, deštníky, slunečníky, zavazadla, kožešinové pokrývky; (20) nábytek kovový, dřevěný a další druhy nábytku a bytových doplňků této třídy, zrcadlové sklo; (21) keramika na použití v domácnosti, porcelán, demižony, skleněné nádoby, sklenice na pití, sklo křišťálové, sklo malované, sklo opálové; (24) ložní prádlo, textil imitující kůži, textilie všeho druhu této třídy; (25) sportovní oblečení jako trička, košile, kalhoty, pokrývky hlavy, ponožky, rukavice, společenské obleky, všechny druhy obuvi, kožešiny oděvy, kožené rukavice; (28) hračky, sportovní potřeby jako gymnastické náčiní, brusle, lyže, potřeby pro golf, rybářské náčiní, tenisové potřeby, surfy, kola jízdní nehybná cvičná nebo určená pro trénink a další sportovní potřeby této třídy; (29) masné výrobky všeho druhu včetně konzervovaných, máslo, oleje jedlé, ovoce, zelenina, luštěniny, výrobky z brambor, vejce, mléko a mléčné výrobky v této třídě; (30) potraviny z mouky, pečené i mražené, kakao, výrobky z čokolády, cukroví, bonbony, cukrářské pečivo, dorty, čaj; (34) tabák a kuřácké potřeby, zápalky; (35) reklamní, propagační a inzertní činnost.

(730) **Jana Zoulová - TOP**, Jaselská 7/258, Praha 6, Česká republika

(740) Ing. Vladimír Čmejla - LEGR PATENT patentový zástupce a soudní znalec, Rašínovo nábř. 54, Praha 2

(210) **O 194061**

(220) 21.07.2003

(320) 21.07.2003

(511) 14, 18, 20, 21, 24, 25, 28, 34, 35

(540)



(510) (14) zlatnické zboží, šperky, sklo bižuterní; (18) tašky ruční, tašky náprsní, deštníky, slunečníky, zavazadla, kožešinové pokrývky; (20) nábytek kovový, dřevěný a další druhy nábytku a bytových doplňků této třídy, zrcadlové sklo; (21) keramika na použití v domácnosti, porcelán, demižony, skleněné nádoby, sklenice na pití, sklo

křišťálové, sklo malované, sklo opálové; (24) ložní prádlo, textil imitující kůži, textilie všeho druhu této třídy; (25) sportovní oblečení jako trička, košile, kalhoty, pokrývky hlavy, ponožky, rukavice, společenské obleky, všechny druhy obuvi, kožešiny oděvy, kožené rukavice; (28) hračky, sportovní potřeby jako gymnastické náčiní, brusle, lyže, potřeby pro golf, rybářské náčiní, tenisové potřeby, surfy, kola jízdní nehybná cvičná nebo určená pro trénink a další sportovní potřeby této třídy; (34) tabák a kuřácké potřeby, zápalky; (35) reklamní, propagační a inzertní činnost.

(730) **Jana Zoulová - TOP**, Jaselská 7/258, Praha 6, Česká republika

(740) Ing. Vladimír Čmejla - LEGR PATENT patentový zástupce a soudní znalec, Rašínovo nábř. 54, Praha 2

(210) **O 194063**

(220) 21.07.2003

(320) 21.07.2003

(511) 39, 41, 43

(540)



(510) (39) organizování cest, okružních výletů a exkurzí, provázení turistů, přeprava turistů; (41) jazykové vzdělávání, jazykové kurzy; (43) cestovní a turistické kanceláře poskytující rezervaci hotelového ubytování, rezervace hotelů a penzionů, turistické ubytovny a penziony.

(730) **ORBIS PICTUS s.r.o.**, Ožvoldíkova 2, Bratislava, Slovenská republika

(740) Ing. Vladimír Čmejla - LEGR PATENT patentový zástupce a soudní znalec, Rašínovo nábř. 54, Praha 2

(210) **O 194064**

(220) 21.07.2003

(320) 21.07.2003

(511) 5, 29, 30, 32

(540)

## BIOGENA COLA

(510) (5) výrobky dietetické a léčebné pro farmaceutické a léčebné účely, zdravotní prevenci a rekondici, zejména mediální a dietetické čaje a čajové směsi všeho druhu, například čaje ovocné, bylinné a z jiných přírodních produktů s léčebnými účinky, fytotherapeutika, dietetické a vitamínové preparáty pro humánní a veterinární použití, zejména vitamínové nápoje a povzbuzující přípravky z ovoce, bylin a jiných přírodních produktů s léčebnými účinky, například výluhy, výtažky, šťávy, farmaceutické odvary a léčebné roztoky, léčebná vína a sirupy, drogistické a kosmetické výrobky pro farmaceutické a léčebné účely, regeneraci a zdravotní prevenci kůže, vlasů, nehtů a sliznic, například zdravotní mýdla, emulze, šampony, zubní pasty a ústní vody a jiné mediální přípravky pro ošetřování a dezinfekci kůže, vlasů, nehtů a úst; (29) sušené, konzervované a vařené ovoce, zelenina, byliny a jiné přírodní produkty, včetně jejich směsí, želé, marmelády, džemy, kompoty a pyré, rostlinné šťávy a výtažky do požívatin; (30) čaje všeho druhu, včetně jejich směsí, zejména sypané, porcované, sáčkované, lisované, instantní a čajové extrakty z ovoce, bylin a jiných přírodních produktů, přírodní i aromatizované, včetně s přidavkem vitamínů a minerálních vláken a ochucovacích přípravků,



- koření a ochucovací potravinářské přípravky, káva a (220) 22.07.2003  
 kávové náhražky, kakao; (32) nealkoholické nápoje všeho (320) 22.07.2003  
 druhu, zejména ovocné, zeleninové a bylinné šťávy a (511) 6, 19, 20  
 nápoje z nich, mošty, sirupy, výluhy, koncentráty a (540)  
 extrakty k přípravě nealkoholických nápojů a ochucených  
 minerálních vod, instantní a dietetické nápoje neléčebné,  
 pitné vody a minerální vody přírodní, ochucené a perlivé.  
 (730)  **BIOGENA CB spol. s r. o.**, J. A. Komenského 369,  
 Ševětín, Česká republika  
 (740) Mgr. Machatová Marcela, patentový zástupce, DMH-  
 patentová a známková kancelář, Pospíšilova 2, Praha 3



- (210)  **O 194065**  
 (220) 21.07.2003  
 (320) 21.07.2003  
 (511) 9, 16, 35, 41  
 (540)

## RYTMUS ŽIVOTA

- (510) (9) nosiče informací, zejména se záznamem obrazu a zvuku, data, databáze a jiné informační produkty na magnetických nosičích a v elektronických, datových, informačních a telekomunikačních sítích, multimediální aplikace, zejména elektronické časopisy, elektronická periodika a knihy v elektronické podobě, software pro počítače; (16) tiskoviny všeho druhu, periodický a neperiodický tisk, zejména časopisy, noviny, knihy, prospekty, plakáty, fotografie, pohlednice, dopisnice, dopisní papíry, kalendáře, knihařské výrobky, propagační materiály a předměty z papíru, zejména letáky, brožury, obtisky, obalový materiál z papíru a plastických hmot, tiskařské typy a štočky, ozdobné a propagační předměty z papíru; (35) reklamní, inzertní a propagační činnost, informační servis a poradenské služby v obchodě, pořádání reklamních a obchodních výstav a předváděcích akcí zboží a služeb, včetně distribuce zboží k reklamním účelům, zprostředkovatelské služby v oblasti obchodu, obchodní služby v oboru polygrafie, průzkum trhu a marketing, obchodní zastoupení tuzemských a zahraničních firem, rozmnožovací služby; (41) nakladatelská a vydavatelská činnost v oboru zábavních, odborných, zpravodajských a vzdělávacích tiskovin, publikací, zpráv a informací, zvukových, textových a audiovizuálních nosičů, včetně multimediálních aplikací, produkční a agenturní činnost v oblasti zábavy, kultury a výchovy, pořádání zábavních soutěží, zájmových klubů a společenských akcí, pořádání společenských módních přehlídek, informační, konzultační, obstaravatelské a zprostředkovatelské služby v oboru nakladatelské a vydavatelské činnosti a produkční a agenturní činnosti v oblasti zábavy, kultury a výchovy.  
 (730)  **EUROPRESS, k. s.**, Viktora Huga 6, Praha 5, Česká republika  
 (740) Mgr. Machatová Marcela, patentový zástupce, DMH-  
 patentová a známková kancelář, Pospíšilova 2, Praha 3

- (210)  **O 194069**  
 (220) 22.07.2003  
 (320) 22.07.2003  
 (511) 16, 35, 41  
 (540)

## ACTIVA

- (510) (16) periodické a neperiodické publikace, tiskoviny, časopisy, knihy, propagační materiály, letáky, brožury, prospekty; (35) marketing, reklama, inzerce; (41) vydavatelství a nakladatelství.  
 (730)  **Mladá fonta a. s.**, Radlická 1170/61, Praha 5, Česká republika

- (210)  **O 194071**

- (510) (6) kovové potřeby zámečnické a klempířské, obecné kovy surové a jejich polotovary, jakož i výrobky z těchto kovů, např. kovová držadla, kovové dveře, dveřní kování, kovové dveřní kliky, kovové dveřní rámy, kovová kolečka k postelím a pro nábytek, kovové kování pro nábytek, kovové šrouby; (19) dřevěné obložení, dláždění ze dřeva, dýhy ze dřeva, formovatelné dřevo, opracované dřevo, stavební dřevo, tvárné dřevo, užitkové dřevo, dřevo jako polotovar, nekovové lišty, mramor, parkety, prkna, překližky, panely, rámy nekovové, řezivo, nekovové římsy, trámy nekovové; (20) stojany na časopisy, stojany na deštníky, háky k věšákům (nekovové), kolečka k nábytku nekovová, kolečka k postelím nekovová, kolíčky (nekovové), konzole na záclony a závěsy, nábytkové závěsy, nábytkové výsuvy, nábytkové zámky, spojovací kování (nábytkové), nábytkové nožky, stolové nohy, nábytkové úchytky, nábytek (obložení-) nekovová, kovový nábytek, lišty u nábytku z umělých hmot, koše, košíky, ošatky, kování na dveře nekovové, kování na okna nekovové, kování na postele nekovová, nekovové lávky, lehátka skládací, lištové rolety vnitřní, lišty na rámy obrazů, lůžkoviny (např. podhlavníky, matrace, polštáře), ohrádky pro děti, ozdoby nástěnné, ozdoby pohyblivé (ozdobné pohyblivé předměty vydávající zvuky, zpravidla zvonečky nebo tyčinky), ozdoby z umělých hmot pro potraviny, nakládací palety nekovové, proutěné zboží, spací pytle na kempování, rukojeti na nářadí (nekovové), zrcadla, výrobky nejmenované v jiných třídách ze dřeva, korku, rákosu, vrbového proutí, z rohu, kosti, slonoviny, z kotic, želvoviny, jantaru, perleti, mořské pěny, sádry, náhražky těchto materiálů nebo náhražky z plastických hmot, nekovové čepy, nekovové hmoždinky, matice nekovové, nekovové šrouby, dekorativní předměty, stolní desky, desky k vystavování zboží, desky skleněné pro zrcadla, díla umělecká ze dřeva, vosku, sádry nebo umělých hmot, kazety na šperky.  
 (590) Barevná  
 (730)  **Démos trade, a. s.**, Škrobálkova 630/13, Ostrava - Kunčičky, Česká republika  
 (740) Ing. Pavel Nádvořník, Sokola Tůmy 1, Ostrava - Hulváky

- (210)  **O 194072**  
 (220) 22.07.2003  
 (320) 22.07.2003  
 (511) 6, 19, 20  
 (540)

## STRONG

- (510) (6) kovové potřeby zámečnické a klempířské, obecné kovy surové a jejich polotovary, jakož i výrobky z těchto kovů, např. kovová držadla, kovové dveře, dveřní kování, kovové dveřní kliky, kovové dveřní rámy, kovová kolečka k postelím a pro nábytek, kovové kování pro nábytek, kovové šrouby; (19) dřevěné obložení, dláždění ze dřeva, dýhy ze dřeva, formovatelné dřevo, opracované dřevo, stavební dřevo, tvárné dřevo, užitkové dřevo, dřevo jako polotovar, nekovové lišty, mramor, parkety, prkna, překližky, panely, rámy nekovové, řezivo, nekovové

- řimsy, trámy nekovové; (20) stojany na časopisy, stojany na deštníky, háky k věšákům (nekovové), kolečka k nábytku nekovová, kolečka k postelím nekovová, kolíčky (nekovové), konzole na záclony a závěsy, nábytkové závěsy, nábytkové výsuvy, nábytkové zámky, spojovací kování (nábytkové), nábytkové nožky, stolové nohy, nábytkové úchytky, nábytek (obložení-) nekovová, kovový nábytek, lišty u nábytku z umělých hmot, koše, košíky, ošatky, kování na dveře nekovové, kování na okna nekovové, kování na postele nekovová, nekovové lávky, lehátka skládací, lištové rolety vnitřní, lišty na rámy obrazů, lůžkoviny (např. podhlavníky, matrace, polštáře), ohrádky pro děti, ozdoby nástěnné, ozdoby pohyblivé (ozdobné pohyblivé předměty vydávající zvuky, zpravidla zvonečky nebo tyčinky), ozdoby z umělých hmot pro potraviny, nakládací palety nekovové, proutěné zboží, spací pytle na kempování, rukojeti na nářadí (nekovové), zrcadla, výrobky nejmenované v jiných třídách ze dřeva, korku, rákosu, vrbového proutí, z rohu, kostí, slonoviny, z kostic, želvoviny, jantaru, perleti, mořské pěny, sádry, náhražky těchto materiálů nebo náhražky z plastických hmot, nekovové čepy, nekovové hmoždinky, matice nekovové, nekovové šrouby, dekorativní předměty, stolní desky, desky k vystavování zboží, desky skleněné pro zrcadla, díla umělecká ze dřeva, vosku, sádry nebo umělých hmot, kazety na šperky.
- (730) **Démos trade, a. s.**, Škrobálkova 630/13, Ostrava - Kunčičky, Česká republika
- (740) Ing. Pavel Nádvorník, Sokola Tůmy 1, Ostrava - Hulváky

- (210) **O 194073**  
 (220) 22.07.2003  
 (320) 22.07.2003  
 (511) 6, 19, 20  
 (540)



- (510) (6) kovové potřeby zámečnické a klempířské, obecné kovy surové a jejich polotovary, jakož i výrobky z těchto kovů, např. kovová držadla, kovové dveře, dveřní kování, kovové dveřní kliky, kovové dveřní rámy, kovová kolečka k postelím a pro nábytek, kovové kování pro nábytek, kovové šrouby; (19) dřevěné obložení, dláždění ze dřeva, dýhy ze dřeva, formovatelné dřevo, opracované dřevo, stavební dřevo, tvárné dřevo, užitkové dřevo, dřevo jako polotovar, nekovové lišty, mramor, parkety, prkna, překližky, panely, rámy nekovové, řezivo, nekovové řimsy, trámy nekovové; (20) stojany na časopisy, stojany na deštníky, háky k věšákům (nekovové), kolečka k nábytku nekovová, kolečka k postelím nekovová, kolíčky (nekovové), konzole na záclony a závěsy, nábytkové závěsy, nábytkové výsuvy, nábytkové zámky, spojovací kování (nábytkové), nábytkové nožky, stolové nohy, nábytkové úchytky, nábytek (obložení-) nekovová, kovový nábytek, lišty u nábytku z umělých hmot, koše, košíky, ošatky, kování na dveře nekovové, kování na okna nekovové, kování na postele nekovová, nekovové lávky, lehátka skládací, lištové rolety vnitřní, lišty na rámy obrazů, lůžkoviny (např. podhlavníky, matrace, polštáře), ohrádky pro děti, ozdoby nástěnné, ozdoby pohyblivé (ozdobné pohyblivé předměty vydávající zvuky, zpravidla zvonečky nebo tyčinky), ozdoby z umělých hmot pro potraviny, nakládací palety nekovové, proutěné zboží,

- spací pytle na kempování, rukojeti na nářadí (nekovové), zrcadla, výrobky nejmenované v jiných třídách ze dřeva, korku, rákosu, vrbového proutí, z rohu, kostí, slonoviny, z kostic, želvoviny, jantaru, perleti, mořské pěny, sádry, náhražky těchto materiálů nebo náhražky z plastických hmot, nekovové čepy, nekovové hmoždinky, matice nekovové, nekovové šrouby, dekorativní předměty, stolní desky, desky k vystavování zboží, desky skleněné pro zrcadla, díla umělecká ze dřeva, vosku, sádry nebo umělých hmot, kazety na šperky.
- (590) Barevná
- (730) **Démos trade, a. s.**, Škrobálkova 630/13, Ostrava - Kunčičky, Česká republika
- (740) Ing. Pavel Nádvorník, Sokola Tůmy 1, Ostrava - Hulváky

- (210) **O 194074**  
 (220) 22.07.2003  
 (320) 22.07.2003  
 (511) 6, 19, 20  
 (540)

## TULIP

- (510) (6) kovové potřeby zámečnické a klempířské, obecné kovy surové a jejich polotovary, jakož i výrobky z těchto kovů, např. kovová držadla, kovové dveře, dveřní kování, kovové dveřní kliky, kovové dveřní rámy, kovová kolečka k postelím a pro nábytek, kovové kování pro nábytek, kovové šrouby; (19) dřevěné obložení, dláždění ze dřeva, dýhy ze dřeva, formovatelné dřevo, opracované dřevo, stavební dřevo, tvárné dřevo, užitkové dřevo, dřevo jako polotovar, nekovové lišty, mramor, parkety, prkna, překližky, panely, rámy nekovové, řezivo, nekovové řimsy, trámy nekovové; (20) stojany na časopisy, stojany na deštníky, háky k věšákům (nekovové), kolečka k nábytku nekovová, kolečka k postelím nekovová, kolíčky (nekovové), konzole na záclony a závěsy, nábytkové závěsy, nábytkové výsuvy, nábytkové zámky, spojovací kování (nábytkové), nábytkové nožky, stolové nohy, nábytkové úchytky, nábytek (obložení-) nekovová, kovový nábytek, lišty u nábytku z umělých hmot, koše, košíky, ošatky, kování na dveře nekovové, kování na okna nekovové, kování na postele nekovová, nekovové lávky, lehátka skládací, lištové rolety vnitřní, lišty na rámy obrazů, lůžkoviny (např. podhlavníky, matrace, polštáře), ohrádky pro děti, ozdoby nástěnné, ozdoby pohyblivé (ozdobné pohyblivé předměty vydávající zvuky, zpravidla zvonečky nebo tyčinky), ozdoby z umělých hmot pro potraviny, nakládací palety nekovové, proutěné zboží, spací pytle na kempování, rukojeti na nářadí (nekovové), zrcadla, výrobky nejmenované v jiných třídách ze dřeva, korku, rákosu, vrbového proutí, z rohu, kostí, slonoviny, z kostic, želvoviny, jantaru, perleti, mořské pěny, sádry, náhražky těchto materiálů nebo náhražky z plastických hmot, nekovové čepy, nekovové hmoždinky, matice nekovové, nekovové šrouby, dekorativní předměty, stolní desky, desky k vystavování zboží, desky skleněné pro zrcadla, díla umělecká ze dřeva, vosku, sádry nebo umělých hmot, kazety na šperky.
- (730) **Démos trade, a. s.**, Škrobálkova 630/13, Ostrava - Kunčičky, Česká republika
- (740) Ing. Pavel Nádvorník, Sokola Tůmy 1, Ostrava - Hulváky

- (210) **O 194075**  
 (220) 22.07.2003  
 (320) 22.07.2003  
 (511) 7, 12, 37

(540)



(510) (7) stroje, obráběcí stroje a motory, části motorů (všech druhů), čisticí elektrické stroje a přístroje, zemědělské nástroje, kromě nástrojů poháněných ručně, zemědělské stroje; (12) vozidla, dopravní prostředky pozemní, vzdušné nebo vodní, motory pro pozemní vozidla; (37) stavebnictví, provádění staveb, včetně jejich změn, udržovacích prací na nich a jejich odstraňování - provádění bytových, občanských, inženýrských a průmyslových staveb, vodovodních a kanalizačních sítí, zemní práce, cementace, izolování staveb, montáže lešení, zámečnictví, klempířství, pokrývačské služby (práce), služby opravářské - rekonstrukce střech, montážní a servisní práce ve stavebním a nábytkářském průmyslu, truhlářství, pronájem stavebních strojů a zařízení, zhotovování podlah, pokládka podlahových konstrukcí, montáž a servis podlahových krytin, služby informační kanceláře v oboru stavebnictví, dozor nad stavbami, stavební informace, služby týkající se stavby budov, silnic, mostů, přehrad nebo přepravních linek a služby specializovaných podniků spadajících do oblastí stavebnictví, jako jsou služby malířů, instalatérů, topenářů nebo pokrývačů, služby opravářské, a to služby uvedení kteréhokoliv objektu do dobrého stavu po upotřebení, po vzniklých škodách, poškození nebo částečném zničení (restaurování budovy nebo jiného existujícího předmětu, který se stal nevyhovujícím oproti svému původnímu stavu), opravy silničních vozidel, opravy pracovních strojů, opravy ostatních dopravních prostředků, motorová vozidla (údržba a opravy), stroje (montáž, údržba a opravy), opravy dieslových a benzinových motorů.

(590) Barevná

(730) **AGM - AGROMOTOR s. r. o.**, Ostrůvek 30, Velké Meziříčí, Česká republika

(740) Ing. Pavel Nádvořník, Sokola Tůmy 1, Ostrava - Hulváky

(210) **O 194080**

(220) 22.07.2003

(320) 22.07.2003

(511) 17

(540)

**GOLDFOL**

(510) (17) střešní hydroizolace, izolační materiály (teplo, zvuk, vítr, náslap), zpevněné fólie z PE a PP, fólie pro zahradní účely, perlínkové tkaniny pro stavební účely (izolační materiál).

(730) **TRADER, s. r. o.**, Družstevní 204, Polička, Česká republika(210) **O 194082**

(220) 22.07.2003

(320) 22.07.2003

(511) 35, 41, 44

(540)



(510) (35) pořádání výstav, veletrhů, odborných akcí (pro obchodní a reklamní účely), propagační činnost, reklama,

pomoc při řízení obchodní činnosti, obchodní reklama, vydávání reklamních nebo náborových propagačních a inzertních textů; (41) vydávání knih, výstavy (organizování kulturních nebo vzdělávacích), vzdělávací informace - zprostředkování, vzdělávání, výchovné služby, odborné semináře - organizování, vydávání elektronických knih a časopisů on-line; (44) péče o hygienu a krásu osob a zvířat, manikúra, masáže, kadeřnické salóny, salóny krásy, zkrášlovací salóny.

(730) **MAROEN s. r. o.**, Karlova 12, Praha 1, Česká republika(210) **O 194083**

(220) 22.07.2003

(320) 22.07.2003

(511) 12

(540)

**KENEX**

(510) (12) pneumatiky a duše pneumatik.

(730) **NEXEN TIRE CORPORATION**, 30, Yusang-Dong,

YANGSAN CITY, Kyongsangnam-Do, Jižní Korea

(740) JUDr. Matějka Jan, Advokátní a patentová kancelář

Čermák, Hořejš, Myslíl, Národní 32, Praha 1

(210) **O 194084**

(220) 22.07.2003

(320) 22.07.2003

(511) 1, 9, 40

(540)

**TEROSIL**

(510) (1) čistý křemík; (9) leštěné a epitaxní křemíkové desky pro výrobu polovodičů, monokrystaly křemíku pro výrobu polovodičů, jiné polovodičové materiály, elektronky, elektronické součástky; (40) zpracování čistého křemíku.

(730) **TEROSIL, a. s.**, Sklářská 2645, Rožnov pod

Radhoštěm, Česká republika

(740) JUDr. Korejzová Zdeňka, KOREJZOVÁ &amp; SPOL.

Advokátní a patentová kancelář, Spálená 29, Praha 1

(210) **O 194090**

(220) 22.07.2003

(320) 22.07.2003

(511) 35, 36, 37, 39, 42

(540)

**MAZANKA**

(510) (35) zprostředkovatelská, konzultační a poradenská činnost v oblasti obchodu, reklama, propagace, inzerce a poskytování obchodních informací prostřednictvím všech druhů médií, marketing, činnost podnikatelských, organizačních a ekonomických poradců; (36) činnost finančních poradců, činnost realitní kanceláře, inženýrská, poradenská a obstaravatelská činnost v investiční výstavbě, koupě, prodej a pronájem bytových a nebytových prostor, zařazených do této třídy, správa nemovitostí; (37) údržba nemovitostí; (39) pronájem, nákup a prodej garáží, skladovacích prostor a ploch, parkovacích a odstavných ploch; (42) projektová činnost ve výstavbě.

(730) **FINEP & partners, a.s.**, Václavské nám. 1/846, Praha

1, Česká republika

(740) Ing. Jupa Francis, patentový zástupce, Měchenická 4, Praha

4

(210) **O 194098**

(220) 23.07.2003

(320) 23.07.2003

(511) 7, 37, 40

(540)

**AWAC**

(510) (7) stroje a technologické systémy pro obráběcí pracoviště

využívající technologii vysokotlakého kapalinového paprsku, vodní a abrazivní systémy; (37) montáž a servis technologických systémů pro obráběcí pracoviště využívající technologie vysokotlakého kapalinového paprsku; (40) výroba dílců a součástí s využitím technologie obrábění pomocí vysokotlakého vodního paprsku, řezání kyslíko-acetylenovým plamenem, přesnou plasmou, svařování, klasické i CNC obrábění.

(730) **AWAC, spol. s r. o.**, Severozápadní III/364, Praha 4, Česká republika

(740) Ing. Jiří Sedlák, KUDRLIČKA & SEDLÁK, Advokátní, patentová a známková kancelář, Husova 16, České Budějovice

(210) **O 194099**

(220) 23.07.2003

(320) 23.07.2003

(511) 7, 37, 40

(540)



(510) (7) stroje a technologické systémy pro obráběcí pracoviště využívající technologii vysokotlakého kapalinového paprsku, vodní a abrazivní systémy; (37) montáž a servis technologických systémů pro obráběcí pracoviště využívající technologie vysokotlakého kapalinového paprsku; (40) výroba dílců a součástí s využitím technologie obrábění pomocí vysokotlakého vodního paprsku, řezání kyslíko-acetylenovým plamenem, přesnou plasmou, svařování, klasické i CNC obrábění.

(730) **AWAC, spol. s r. o.**, Severozápadní III/364, Praha 4, Česká republika

(740) Ing. Jiří Sedlák, KUDRLIČKA & SEDLÁK, Advokátní, patentová a známková kancelář, Husova 16, České Budějovice

(210) **O 194108**

(220) 23.07.2003

(320) 23.07.2003

(511) 19

(540)

**HI-MACS**

(510) (19) umělý mramor.

(730) **LG Chem, Ltd.**, 20, Yoido-dong, Youngdungpo-gu, Seoul, Jižní Korea

(740) Ing. František Kania, Mendlovo nám. 1a, Brno

(210) **O 194109**

(220) 23.07.2003

(320) 23.07.2003

(511) 5, 29, 30, 32

(540)

**REG-GE UNISPORT**

(510) (5) léčivé cukrářské výrobky a cukrovinky s léčivými účinky, přípravky (poživatiny) obsahující biologické katalyzátory pro fyzicky aktivní osoby, sportovce, rekonvalescenty, posilující poživatiny, extrakty a potraviny pro zvláštní výživu, dietetické a diabetické poživatiny a potraviny pro zvláštní výživu, vitamínové přípravky, potravní doplňky pro posílení imunity organismu a zlepšení zdraví v tuhém i tekutém stavu ve formě práškových směsí, kapek, sirupů, gelů, past, tablet, šumivých tablet, pastilek, dražé, tobolek, kapslí, bonbónů, želé, prášků, vše výše uvedené pro léčebné účely; (29) veškeré konzervované potraviny a poživatiny, ovocné dřeně, poživatiny z ovoce a upravených bílkovin a olejnin,

výživné extrakty, texturované proteiny a směsi z nich pro humánní využití, vše spadající do této třídy; (30) potravní doplňky neléčebné pro posílení imunity organismu a zlepšení zdraví rostlinného původu v tuhém i tekutém stavu ve formě práškových směsí, kapek, sirupů, gelů, past, tablet, šumivých tablet, pastilek, dražé, tobolek, kapslí, bonbónů, želé, prášků, vše výše uvedené pro neléčebné účely, káva a náhražky kávy, obilní vločky a jiné obilné výrobky určené k lidské výživě, müsli, čaje; (32) nealkoholické nápoje syčené i nesyčené, včetně nápojů minerálních, šumivých, iontových a energetických, sirupy, koncentráty a jiné přípravky pro přípravu nápojů, ovocné a zeleninové šťávy, mošty, ovocné nektary a nápoje z ovocných šťáv, stolní a minerální vody, diabetické a dietetické nápoje neléčebné, práškové nealkoholické nápoje, práškové přípravky a příchutě pro výrobu nealkoholických nápojů a likérů, obohacené vitamínové nápoje a koncentráty, nealkoholické aperitivy.

(730) **NUTREND D. S., a. s.**, Selské nám. 9/43, Olomouc - Chválkovice, Česká republika

(740) Ing. Petr Soukup, patentový a známkový zástupce, Švédská 3, Olomouc

(210) **O 194110**

(220) 23.07.2003

(320) 23.07.2003

(511) 5, 29, 30, 32

(540)



(510) (5) léčivé cukrářské výrobky a cukrovinky s léčivými účinky, přípravky (poživatiny) obsahující biologické katalyzátory pro fyzicky aktivní osoby, sportovce, rekonvalescenty, posilující poživatiny, extrakty a potraviny pro zvláštní výživu, dietetické a diabetické poživatiny a potraviny pro zvláštní výživu, vitamínové přípravky, potravní doplňky pro posílení imunity organismu a zlepšení zdraví v tuhém i tekutém stavu ve formě práškových směsí, kapek, sirupů, gelů, past, tablet, šumivých tablet, pastilek, dražé, tobolek, kapslí, bonbónů, želé, prášků, vše výše uvedené pro léčebné účely; (29) veškeré konzervované potraviny a poživatiny, ovocné dřeně, poživatiny z ovoce a upravených bílkovin a olejnin, výživné extrakty, texturované proteiny a směsi z nich pro humánní využití, vše spadající do této třídy; (30) potravní doplňky neléčebné pro posílení imunity organismu a zlepšení zdraví rostlinného původu v tuhém i tekutém stavu ve formě práškových směsí, kapek, sirupů, gelů, past, tablet, šumivých tablet, pastilek, dražé, tobolek, kapslí, bonbónů, želé, prášků, vše výše uvedené pro neléčebné účely, káva a náhražky kávy, obilní vločky a jiné obilné výrobky určené k lidské výživě, müsli, čaje; (32) nealkoholické nápoje syčené i nesyčené, včetně nápojů minerálních, šumivých, iontových a energetických, sirupy, koncentráty a jiné přípravky pro přípravu nápojů, ovocné a zeleninové šťávy, mošty, ovocné nektary a nápoje z ovocných šťáv, stolní a minerální vody, diabetické a dietetické nápoje neléčebné, práškové nealkoholické nápoje, práškové přípravky a příchutě pro výrobu nealkoholických nápojů a likérů, obohacené vitamínové nápoje a koncentráty, nealkoholické aperitivy.

- (730) **St. ROCHUS a. s.**, Štěpánkovice - Albertovec 748, Štěpánkovice - Albertovec, Česká republika  
 (740) Ing. Petr Soukup, patentový a známkový zástupce, Švédská 3, Olomouc

- (210) **O 194113**  
 (220) 23.07.2003  
 (320) 23.07.2003  
 (511) 16, 41  
 (540)

**E - TIX**

- (510) (16) vstupenky, lístky a tikety (tickets) vyrobené pomocí výpočetní techniky, etikety, formuláře, brožury, manuály, referenční, uživatelské a jiné příručky, návody k použití, dokumentace pro počítačové programy (software); (41) agenturní činnost v oblasti divadelní, filmové, hudební a jiné umělecké činnosti, pořádání výstav s kulturním zaměřením, zajišťování prohlídek muzeí a jiných kulturních zařízení, pořádání kongresů, konferencí, kulturních, sportovních, vzdělávacích a uměleckých akcí, předprodej (prodej) vstupenek na divadelní, filmová, hudební a jiná umělecká představení, předprodej (prodej) a zprostředkování prodeje vstupenek na výstavy, prohlídky muzeí, kongresy, konference, sportovní, vzdělávací a umělecké akce, zprostředkování prodeje vstupenek na divadelní, hudební a jiná umělecká představení.  
 (730) **TICKETPRO a. s.**, Salvátorská 10, Praha 1, Česká republika  
 (740) JUDr. Šafránková Jaroslava, Mezibranská 19, Praha 1

- (210) **O 194114**  
 (220) 23.07.2003  
 (320) 23.07.2003  
 (511) 16, 41  
 (540)

**ETIX**

- (510) (16) vstupenky, lístky a tikety (tickets) vyrobené pomocí výpočetní techniky, etikety, formuláře, brožury, manuály, referenční, uživatelské a jiné příručky, návody k použití, dokumentace pro počítačové programy (software); (41) agenturní činnost v oblasti divadelní, filmové, hudební a jiné umělecké činnosti, pořádání výstav s kulturním zaměřením, zajišťování prohlídek muzeí a jiných kulturních zařízení, pořádání kongresů, konferencí, kulturních, sportovních, vzdělávacích a uměleckých akcí, předprodej (prodej) vstupenek na divadelní, filmová, hudební a jiná umělecká představení, předprodej (prodej) a zprostředkování prodeje vstupenek na výstavy, prohlídky muzeí, kongresy, konference, sportovní, vzdělávací a umělecké akce, zprostředkování prodeje vstupenek na divadelní, hudební a jiná umělecká představení.  
 (730) **TICKETPRO a. s.**, Salvátorská 10, Praha 1, Česká republika  
 (740) JUDr. Šafránková Jaroslava, Mezibranská 19, Praha 1

- (210) **O 194127**  
 (220) 23.07.2003  
 (320) 23.07.2003  
 (511) 9, 35, 42  
 (540)

**NTEA**

- (510) (9) přístroje pro vyučování, přístroje pro záznam, převod, reprodukci zvuku nebo obrazu, počítací stroje, přístroje pro

zpracování informací a počítače, počítačový hardware a software, karty s pamětí nebo mikroprocesorem, elektrické měřicí a monitorovací přístroje, navigační přístroje, čtecí zařízení (zpracování dat), elektrická zařízení pro dálkové ovládání průmyslových procesů, identifikační karty čipové, elektronické apod.; (35) reklamní a propagační činnost i v síti Internet, zprostředkovatelské služby a marketing v oblasti obchodu a služeb souvisejících s obchodními činnostmi, včetně informačních a databázových služeb, zprostředkování obchodu a obchodních služeb, marketing, obchodní administrativa, zpracování dat, správa sítí, služby databank, merchandising, franchising, včetně pomoci při řízení obchodní činnosti, efektivnost provozu a racionalizace práce (posuzování), systemizace informací do počítačové databáze, včetně vyhledávání dat v počítačových souborech; (42) poradenství v oblasti hardware a software, správa počítačových sítí (instalace, aktualizace a kopírování počítačových programů), výzkum a vývoj v oblasti přírodních a technických věd, hosting webových stránek, inženýrské práce, obnova počítačových dat (regenerace), počítačové programování, pronájem počítačů, tvorba počítačových systémů, počítačové systémové analýzy, převod dat a počítačových programů, tvorba a pronájem počítačového software, tvorba a správa webových stránek.

- (730) **Klaus Jaroslav**, Diamantová 1912, Turnov, Česká republika  
 (740) Müller Václav, patentový zástupce, Filipova 2016, Praha 4

- (210) **O 194128**  
 (220) 23.07.2003  
 (320) 23.07.2003  
 (511) 3, 5, 16, 25, 32, 33, 35, 36, 42  
 (540)

blue  bean

- (510) (3) kosmetické výrobky, čističe skvrn, přípravky na čištění textilií a jiných předmětů, hygienické potřeby, jako mýdla, mýdla tekutá, šampóny vlasové i tělové, pěny a soli do koupeli, čisticí prostředky pro pleť, opalovací krémy, pleťové masky, balzámy na rty, krémy, zubní pasty, prací prostředky, vody po holení, přípravky k čištění, leštění a odmašťování, brusné přípravky, voňavkářské výrobky, parfémy, éterické oleje, dekorativní kosmetika jako rtěnky, umělé řasy, makeupy apod.; (5) výrobky dietetické pro léčebné účely, potraviny pro děti, batolata a nemocné, potravinové přípravky a doplňky všeho druhu, jako posilující přípravky, tonika, vitamínové přípravky, poživatiny pro doplnění redukčních diet nebo přípravků pro hubnutí, vše s léčebnými účinky, přípravky s léčebnými účinky obsahující biochemické katalyzátory, zejména pro fyzicky aktivní osoby, rekonvalescenty a nemocné, vše výše uvedené určené k léčebným účelům, dezinfekční prostředky, WC deodoranty, WC osvěžovače, WC gely, přípravky pro dezinfekci bytu, prostředky k ničení plevele a k hubení živočišných škůdců, přípravky zvěrolékařské, diabetické přípravky pro léčebné účely; (16) papír a výrobky z papíru všeho druhu spadající do této třídy, jako papír balicí, papírové podložky pod sklenice, lepenka a kartonážní výrobky, tiskoviny, časopisy, periodika, knihy, výrobky knihařské, fotografie, psací potřeby, kancelářské potřeby kromě nábytku, učební a školní potřeby a pomůcky, karty, štočky, obaly z papíru, tiskopisy, pohlednice, známky, samolepky, potřeby pro umělce, štetce; (25) oděvy, saka, kalhoty, svetry, košile, obleky, sukně, pláště, kostýmy, cvičební úbory, oděvní doplňky spadající do tř. 25, jako pásky ke kamašim, klapky na uši,

kravaty, motýlky, šály, rukavice, klobouky, čepice, ponožky, šle, spodní prádlo, kožešiny odzoby oděvní, blůzy, barety, šátky, podkolenky, boty, turistické oděvy, opasky, pracovní oděvy, oděvy pro volný čas, zejména pro sport, spadající do této třídy; (32) piva všeho druhu, vody minerální a šumivé a jiné nealkoholické nápoje, sirupy a jiné přípravky k přípravě nápojů, ovocné šťávy a nápoje z ovocných šťáv, šťávy zeleninové na pití jako šťáva rajčatová, energetické nápoje, iontové nápoje; (33) alkoholické nápoje všeho druhu, jako destiláty, lihoviny, likéry, vína, vína perlivá, šumivá; (35) pořádání výstav k obchodním a reklamním účelům, činnost reklamní a inzertní, průzkum a analýzy trhů, kopírování dokumentů, distribuce zboží k reklamním účelům, aranžérství - aranžování výkladů, marketing, činnost podnikatelských, ekonomických a organizačních poradců; (36) činnost finančních poradců, pojišťovnictví a peněžní služby, včetně poskytování ručení, leasingové služby finanční, úvěrování zbožových nákupů, poradenství v oblasti úvěrové politiky, vedení, správa pozemků, budov a bytů, bytových i nebytových prostor; (42) činnost technických poradců v oblasti stavebnictví a architektury, strojírenství, hutnictví a energetiky, potravinářství.

(730) **Blue bean, s.r.o.**, Americká 5, Praha 2, Česká republika

(740) Müller Václav, patentový zástupce, Filipova 2016, Praha 4

(210) **O 194129**

(220) 23.07.2003

(320) 23.07.2003

(511) 12, 25, 45

(540)



(510) (12) pozemní vozidla všeho druhu, včetně jejich součástí a příslušenství a náhradních dílů spadajících do této třídy; (25) oděvy, saka, kalhoty, svetry, košile, obleky, sukně, pláště, kostýmy, cvičební úbory, oděvní doplňky spadající do třídy 25 jako pásky ke kamaším, klapky na uši, kravaty, motýlky, šály, rukavice, klobouky, čepice, ponožky, šle, spodní prádlo, kožešiny odzoby oděvní, blůzy, barety, šátky, podkolenky, boty, turistické oděvy, opasky, pracovní oděvy, oděvy pro volný čas, zejména pro sport, spadající do této třídy; (45) zajišťování ostrahy majetku, objektů a osob, pátrání po osobách a majetku, služby soukromých detektivů, doprovodné služby, poskytování technických služeb k ochraně majetku a osob, zejména bezpečnostní posouzení objektů, zprostředkovatelská činnost v tomto oboru.

(730) **Nedvěďová Zdenka - BERKUT**, Otradovická 735, Praha 4, Česká republika

(740) Müller Václav, patentový zástupce, Filipova 2016, Praha 4

(210) **O 194139**

(220) 24.07.2003

(320) 24.07.2003

(511) 1

(540)

## BD-20

(510) (1) měkčené polyvinylacetátové disperze a disperzní lepidlo.

(730) **DUSLO, a.s.**, Šal'a, Šal'a, Slovenská republika

(740) Ing. KANIA František, Mendlovo nám. 1a, Brno

(210) **O 194156**

(220) 24.07.2003

(320) 24.07.2003

(511) 21, 26, 31, 35, 39, 42, 44

(540)

## Květinová pošta

(510) (21) keramika na použití v domácnosti, skleněné nádoby, kamenina, porcelán, předměty umělecké z porcelánu, terakoty, nebo skla (například misky a vázy na květiny), květináče, květiníky, květináče ozdobné, s výjimkou papírových, obaly na květináče kromě papírových, podpory pro rostliny, tyčky opěrné pro rostliny a květiny (na aranžování); (26) květiny umělé, věnce z umělých květů, stuhy, elastické stuhy (pro aranžování květin); (31) květiny živé, věnce z přírodních květů, květinové cibule, květiny sušené na ozdobu, rostliny, rostliny sušené pro dekoraci (slaměnky), semena rostlin; (35) reklama (propagace), vydávání reklamních nebo náborových propagačních a inzertních textů, reklama on line v počítačové síti (například Internet), vedení kartoték v počítači (například evidence objednávek květin zasílaných přes Internet, faxem nebo telefonicky); (39) doručování zboží, doručovací služby, kurýrní služby, dodávka zboží poštou (například květin), zprostředkování dopravy (zasílatelství), zprostředkování přepravy (například květin); (42) dárkové balení (například květin); (44) aranžování květin, služby v oblasti zahradní architektury, zahradnické služby.

(730) **Poczta Kwiatowa Sp. z o. o.**, ul. Danilowiczowska 11/3, Warszawa, Polsko

(740) Ing. Knižek František, Meruňková 2851/11, Ústí nad Labem

(210) **O 194159**

(220) 24.07.2003

(320) 24.07.2003

(511) 18, 25, 35

(540)



(510) (18) kůže, imitace kůže, kufry a zavazadla, deštníky, slunečníky a hole; (25) oděvy, obuv a kloboučnické zboží; (35) propagační činnost, reklama.

(590) Barevná

(730) **KENVELO CZ, spol. s r.o.**, Průhonická 119, Komerční zóna Čestlice, Říčany u Prahy, Česká republika

(210) **O 194160**

(220) 24.07.2003

(320) 24.07.2003

(511) 29, 33, 43

(540)



(510) (29) sýry; (33) víno, alkoholické nápoje s výjimkou pív; (43) bary, kavárny, restaurace, samoobslužné restaurace.

(730) **LE TERROIR s.r.o.**, Na Loužku 2036/5, Praha 5, Česká republika

(740) Mgr. Michal Hanzlík, Plzeňská 181/183, Praha 5

(210) **O 194161**

(220) 24.07.2003

(320) 24.07.2003  
(511) 5, 29, 30, 32  
(540)



(510) (5) potraviny pro batolata; (29) ryby, konzervovaná zelenina a ovoce, mléko a mléčné výrobky; (30) dochucovací omáčky, čaje; (32) nápoje a šťávy ovocné.  
(590) Barevná  
(730) **H. J. HEINZ CR/SR a.s.**, Počernická 96, Praha 10 - Malešice, Česká republika

(210) **O 194254**  
(220) 25.07.2003  
(320) 25.07.2003  
(511) 36, 37  
(540)

**EURO GROUP MORAVIA**  
s.r.o.

(510) (36) realitní činnost, správa nemovitostí; (37) údržba nemovitostí.  
(730) **Euro Group Moravia s.r.o.**, Třída Svobody 645/2, Olomouc - město, Česká republika

(210) **O 194256**  
(220) 25.07.2003  
(320) 25.07.2003  
(511) 36  
(540)

### Letní prémie dětem od buřinky

(510) (36) finanční služby (stavební spoření, úvěry).  
(730) **Stavební spořitelna České spořitelny, a.s.**, Vinohradská 180/1632, Praha 3, Česká republika

(210) **O 194257**  
(220) 25.07.2003  
(320) 25.07.2003  
(511) 2, 19, 39  
(540)

**STAVEBNINY LIBUŠÍN**  
**IVO KLUG o.s.**

(510) (2) barvy, nátěry, laky, ochranné výrobky proti korozi a proti deteriorizaci dřeva; (19) stavební materiály nekovové, neohebné trubky nekovové pro stavebnictví, asfalt, směla; (39) doprava, balení a skladování zboží.  
(590) Barevná  
(730) **Ivo Klug**, Osadníků 5/4, Plzeň - Hradiště, Česká republika

(210) **O 194258**  
(220) 25.07.2003  
(320) 25.07.2003  
(511) 9



(510) (9) olovené akumulátory.  
(730) **HONORIS a.s.**, K Háji 889, Praha 6, Česká republika

(210) **O 194259**  
(220) 25.07.2003  
(320) 25.07.2003  
(511) 9  
(540)

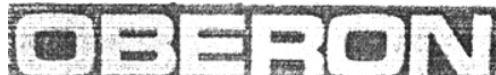

(510) (9) olovené akumulátory.  
(730) **HONORIS a.s.**, K Háji 889, Praha 6, Česká republika

(210) **O 194271**  
(220) 25.07.2003  
(320) 25.07.2003  
(511) 32  
(540)



(510) (32) minerální vody neperlivé i perlivé, stolní pitná voda neperlivá i perlivá, jiné nealkoholické nápoje.  
(730) **BEERTRADE CZECH s.r.o.**, Dvořákova 3, Plzeň, Česká republika

(210) **O 194272**  
(220) 25.07.2003  
(320) 25.07.2003  
(511) 32, 39, 41  
(540)



(510) (32) pivo; (39) průvodcovská činnost v oblasti cestovního ruchu, organizování a provozování exkurzí; (41) provozování muzea.  
(730) **Plzeňský Prazdroj a.s.**, U Prazdroje 7, Plzeň, Česká republika

(210) **O 194273**  
(220) 25.07.2003  
(320) 25.07.2003  
(511) 32, 39, 41

(540)



(510) (32) pivo; (39) průvodcovská činnost v oblasti cestovního ruchu, organizování a provozování exkurzí; (41) provozování muzea.

(730) **Plzeňský Prazdroj a.s.**, U Prazdroje 7, Plzeň, Česká republika

(210) **O 194274**

(220) 25.07.2003

(320) 25.07.2003

(511) 28

(540)

## TRIXESO

(510) (28) hry, hračky.

(730) **Doc. Ing. Stanislav Vejmola**, Nová 117, Mníšek pod Brdy, Česká republika

(210) **O 194276**

(220) 25.07.2003

(320) 14.02.2003

(511) 5

(540)

## NUZENDIS

(510) (5) farmaceutické přípravky pro léčení metabolických poruch.

(730) **Amylin Pharmaceuticals, Inc.**, 9373 Towne Centre Drive, San Diego, Spojené státy americké, California

(740) JUDr. Otakar Švorčík, Společná advokátní kancelář Všečeka Zelený Švorčík Kalenský a partneři, Hálkova 2, Praha 2

(210) **O 194278**

(220) 25.07.2003

(320) 25.07.2003

(511) 7

(540)



(510) (7) stroje a obráběcí stroje včetně řetězových pil a řezaček.

(730) **Husqvarna Aktiebolag**, Drottninggatan 2, Huskvarna, Švédsko

(740) JUDr. Matějka Jan, Advokátní a patentová kancelář Čermák, Hořejš, Myslíl, Národní 32, Praha 1

(210) **O 194279**

(220) 25.07.2003

(320) 25.07.2003

(511) 9, 16, 35, 38, 42

(540)



(510) (9) nosiče informací všeho druhu, včetně zvuku a obrazu, v

rozsahu třídy 9, elektronické publikace, včetně systémů pro grafickou prezentaci a display, např. elektronických přehlídek a výstav; (16) nosiče informací všeho druhu v rozsahu třídy 16, tiskoviny a polygrafické výrobky, fotografie; (35) reklamní inzertní a propagační činnost, též prostřednictvím www stránek a obdobných aplikací v internetu, marketing, vyhodnocování a shromažďování dat pro komerční využití, zpracování dat, služby databank, pomoc při řízení obchodní činnosti, poskytování obchodních informací, například informačními registry a dalšími zdroji informací, obchodní služby poskytované elektronicky - elektronické provozování virtuálních přehlídek, výstav a veletrhů k reklamním účelům, poskytování on-line informačních bulletinů v oblasti obchodu; (38) šíření informací prostřednictvím komunikačních sítí, např. Internetu, bezdrátových sítí, kabelových sítí, satelitního přenosu; (42) pronájem software, poradenství v oblasti hardware a software, správa počítačových sítí.

(730) **INETBON a.s.**, Apolinářská 6, čp. 445, Praha 2, Česká republika

(740) Ing. Reichel Pavel, Lopatecká 14, Praha 4

(210) **O 194280**

(220) 25.07.2003

(320) 25.07.2003

(511) 9, 16, 35, 38, 42

(540)



(510) (9) nosiče informací všeho druhu, včetně zvuku a obrazu, v rozsahu třídy 9, elektronické publikace, včetně systémů pro grafickou prezentaci a display, např. elektronických přehlídek a výstav; (16) nosiče informací všeho druhu v rozsahu třídy 16, tiskoviny a polygrafické výrobky, fotografie; (35) reklamní inzertní a propagační činnost, též prostřednictvím www stránek a obdobných aplikací v internetu, marketing, vyhodnocování a shromažďování dat pro komerční využití, zpracování dat, služby databank, pomoc při řízení obchodní činnosti, poskytování obchodních informací, například informačními registry a dalšími zdroji informací, obchodní služby poskytované elektronicky - elektronické provozování virtuálních přehlídek, výstav a veletrhů k reklamním účelům, poskytování on-line informačních bulletinů v oblasti obchodu; (38) šíření informací prostřednictvím komunikačních sítí, např. Internetu, bezdrátových sítí, kabelových sítí, satelitního přenosu; (42) pronájem software, poradenství v oblasti hardware a software, správa počítačových sítí.

(590) Barevná

(730) **INETBON a.s.**, Apolinářská 6, čp. 445, Praha 2, Česká republika

(740) Ing. Reichel Pavel, Lopatecká 14, Praha 4

(210) **O 194281**

(220) 25.07.2003

(320) 25.07.2003

(511) 33

(540)

## SERKOVA

(510) (33) vína, lihoviny (nápoje), likéry, alkoholické nápoje a koktejly.



- (730) **Allied Domecq Spirits & Wine Limited**, The Pavilions, Bridgwater Road, Bedminster Down, Bristol, Velká Británie  
 (740) JUDr. Traplová Jarmila, Advokátní a patentová kancelář Traplová, Hakr, Kubát, Přístavní 24, Praha 7

- (210) **O 194285**  
 (220) 25.07.2003  
 (320) 25.07.2003  
 (511) 14, 16, 20, 21, 28  
 (540)

## Toscada

- (510) (14) bižuterie, drahé kovy, drahokamy, polodrahokamy a jejich imitace a výrobky z nich, klenoty a šperky, hodinářské výrobky; (16) papír, lepenka, kartony a výrobky z nich spadající do této třídy, papírenské zboží, tiskárenské výrobky, knihy, karty, fotografie, kancelářské potřeby a výrobky, kromě nábytku, kancelářské stroje a soupravy, psací stroje, kopírky, učební a vyučovací pomůcky a školní potřeby, lepidla kancelářská nebo pro domácnost, plastické obaly spadající do této třídy, globusy, těžítka; (20) nábytek a bytové zařízení obsažené ve tř.20, zrcadla, rámy, výrobky ze dřeva, korku, rákosu, vrbového proutí, z rohu, kosti, slonoviny, želvoviny, jantaru, perleti nebo z jejich imitace či náhražky z plastických hmot, obsažené ve třídě 20; (21) hladké a zušlechtěné sklo, keramika, porcelán, majolika, jednotlivé kusy i soupravy, náčiní, nádobí, nádoby i přenosné pro domácnost nebo kuchyň, potřeby pro domácnost a kuchyň, kartáče a čistící potřeby, to vše spadající do této třídy; (28) hry, hračky, potřeby pro gymnastiku a sport spadající do této třídy, vánoční ozdoby.  
 (730) **Toscada, s.r.o.**, Průmyslová 941, Havlíčkův Brod, Česká republika  
 (740) Ing. Smrčková Marie, patentový zástupce, Velflíkova 8, Praha 6

- (210) **O 194286**  
 (220) 25.07.2003  
 (320) 25.07.2003  
 (511) 14, 16, 20, 21, 28  
 (540)



- (510) (14) bižuterie, drahé kovy, drahokamy, polodrahokamy a jejich imitace a výrobky z nich, klenoty a šperky, hodinářské výrobky; (16) papír, lepenka, kartony a výrobky z nich spadající do této třídy, papírenské zboží, tiskárenské výrobky, knihy, karty, fotografie, kancelářské potřeby a výrobky, kromě nábytku, kancelářské stroje a soupravy, psací stroje, kopírky, učební a vyučovací pomůcky a školní potřeby, lepidla kancelářská nebo pro domácnost, plastické obaly spadající do této třídy, globusy, těžítka; (20) nábytek a bytové zařízení obsažené ve tř.20, zrcadla, rámy, výrobky ze dřeva, korku, rákosu, vrbového proutí, z rohu, kosti, slonoviny, želvoviny, jantaru, perleti nebo z jejich imitace či náhražky z plastických hmot, obsažené ve třídě 20; (21) hladké a zušlechtěné sklo, keramika, porcelán, majolika, jednotlivé kusy i soupravy, náčiní, nádobí, nádoby i přenosné pro domácnost nebo kuchyň, potřeby pro domácnost a kuchyň, kartáče a čistící potřeby, to vše spadající do této třídy; (28) hry, hračky, potřeby pro gymnastiku a sport spadající do této třídy, vánoční ozdoby.

- (730) **Toscada, s.r.o.**, Průmyslová 941, Havlíčkův Brod, Česká republika  
 (740) Ing. Smrčková Marie, patentový zástupce, Velflíkova 8, Praha 6

- (210) **O 194287**  
 (220) 25.07.2003  
 (320) 25.07.2003  
 (511) 1, 9  
 (540)

## DEFOS

- (510) (1) chemické prostředky pro průmysl, technické provozy, zemědělství, lesnictví a opravárenství, chemické prostředky pro kontrolu těsnosti např. svarů, šroubových spojů, zařízení při tlakových zkouškách, též ve spreji; (9) detektor ke kvalitativnímu zjištění úniku vzduchu nebo plynu z netěsností svarů, spojů, potrubí i celých zařízení při tlakových zkouškách.  
 (730) **NOVATO spol. s r.o.**, Uralská 770/6, Praha 6, Česká republika  
 (740) Ing. Smrčková Marie, patentový zástupce, Velflíkova 8, Praha 6

- (210) **O 194290**  
 (220) 25.07.2003  
 (320) 25.07.2003  
 (511) 9, 35, 41  
 (540)



- (510) (9) nosiče informací magnetické a elektronické, zejména zvukových, zvukově-obrazových a obrazových záznamů, nahrané i nenahrané, multimediální aplikace, zejména elektronické informační publikace, časopisy a periodika, počítačový software nahraný, přístroje pro reprodukci zvuku; (35) marketing a propagační činnost v oblasti kultury, obchodní poradenství v oboru nosičů informací, propagační a nabídkové materiály, včetně jejich rozšiřování, inzertní a propagační služby, obchodní zastupování třetích subjektů; (41) pořádání a management koncertní a zábavní činnosti, zejména hudebních, hudebně-dramatických a dramatických pořadů, koncertů a vystoupení, včetně uměleckých a zábavních soutěží, nahrávky zvukových a zvukově-obrazových záznamů, dabing, výroba rozhlasových a televizních pořadů, půjčování a pronájem nahrávacích studií a koncertních sálů, zvukových a obrazových nahrávacích zařízení, nahraných zvukových nosičů, zvukově-obrazových a obrazových záznamů, hudebních nástrojů, hudebnin a notového materiálu, agenturní a zprostředkovatelská činnost v oblasti kultury, výchovná činnost v oblasti kultury, služby nahrávacího studia, organizování a vedení odborných seminářů, konferencí a sympozií, odborná poradenská a konzultační činnost v oblasti kultury, zejména v oboru hudební, hudebně-dramatické a dramatické tvorby, zábavních pořadů, uměleckých a zábavních soutěží a hudebnin, včetně zvukových a zvukově-obrazových záznamů.  
 (730) **Krausová Ludmila**, Lužická 1090, Nová Paka, Česká republika  
 (740) Mgr. Machatová Marcela, patentový zástupce, DMH-patentová a známková kancelář, Pospíšilova 2, Praha 3

- (210) **O 194291**  
 (220) 25.07.2003  
 (320) 25.07.2003  
 (511) 9, 35, 41  
 (540)

## HOUSLOVÁ SOUTĚŽ MISTRA JOSEFA MUZIKY

- (510) (9) nosiče informací magnetické a elektronické, zejména zvukových, zvukově-obrazových a obrazových záznamů, nahrané i nenahrané, multimediální aplikace, zejména elektronické informační publikace, časopisy a periodika, počítačový software nahraný, přístroje pro reprodukci zvuku; (35) marketing a propagační činnost v oblasti kultury, obchodní poradenství v oboru nosičů informací, propagační a nabídkové materiály, včetně jejich rozšiřování, inzertní a propagační služby, obchodní zastupování třetích subjektů; (41) pořádání a management koncertní a zábavní činnosti, zejména hudebních, hudebně-dramatických a dramatických pořadů, koncertů a vystoupení, včetně uměleckých a zábavních soutěží, nahrávky zvukových a zvukově-obrazových záznamů, dabing, výroba rozhlasových a televizních pořadů, půjčování a pronájem nahrávacích studií a koncertních sálů, zvukových a obrazových nahrávacích zařízení, nahraných zvukových nosičů, zvukově-obrazových a obrazových záznamů, hudebních nástrojů, hudebnin a notového materiálu, agenturní a zprostředkovatelská činnost v oblasti kultury, výchovná činnost v oblasti kultury, služby nahrávacího studia, organizování a vedení odborných seminářů, konferencí a sympozií, odborná poradenská a konzultační činnost v oblasti kultury, zejména v oboru hudební, hudebně-dramatické a dramatické tvorby, zábavních pořadů, uměleckých a zábavních soutěží a hudebnin, včetně zvukových a zvukově-obrazových záznamů.
- (730) **Krausová Ludmila**, Lužická 1090, Nová Paka, Česká republika
- (740) Mgr. Machatová Marcela, patentový zástupce, DMH-patentová a známková kancelář, Pospíšilova 2, Praha 3

- (210) **O 194292**  
 (220) 28.07.2003  
 (320) 28.07.2003  
 (511) 35, 37, 41  
 (540)

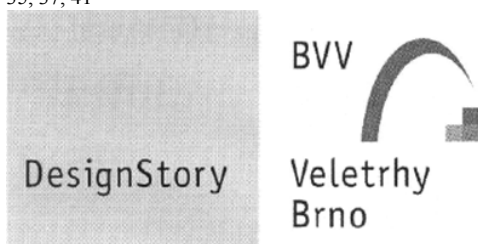

- (510) (35) inzertní, reklamní a propagační činnost, poskytování pomoci při provozu obchodu včetně zprostředkování obchodních a souvisejících obchodně personálních záležitostí, organizování výstav a veletrhů k reklamním a obchodním účelům, organizování módních přehlídek k obchodním účelům, odborné poradenství, vztahující se k organizování výstav a veletrhů, správa obchodních zájmů třetích osob, vypracování statistických přehledů, poradenství v oblasti organizace a ekonomiky podnikání, marketing, průzkum a analýzy trhů, činnost a služby v oblasti aranžérství výstavních ploch, výstavních expozic, jakož i výstavních exponátů k reklamním a obchodním účelům, pronájem kancelářských strojů a zařízení, distribuce zboží k reklamním účelům, rozmnožování dokumentů; (37) technické zabezpečení výstav a

výstavních ploch, zejména montáž a demontáž výstavních expozic, jakož i výstavních exponátů; (41) činnost vyučovací, výchovná, vzdělávací a zábavní včetně pořádání specializačních doškolovacích kurzů, sympozií a konferencí, doprovodné výstavy, provozování pracovního diskusního a zájmového klubu, organizování výstav a veletrhů ke vzdělávacím, kulturním, výchovným a zábavním účelům, organizování společensko-kulturních akcí, pořádání zábavních soutěží, organizování soutěží o oceňování nejlepších exponátů, jakož i nejlepších expozic, odborné poradenství, vztahující se k organizování výstav a veletrhů, organizování módních přehlídek pro výchovné, vzdělávací, kulturní a zábavní účely, kromě módních přehlídek pro reklamní účely, nakladatelská a vydavatelská činnost, provozování galerií.

- (730) **Veletřhy Brno, a. s.**, Výstaviště 1, Brno, Česká republika
- (740) Ing. Dohnal Jiří, patentový zástupce, Nedbalova 29, Brno

- (210) **O 194293**  
 (220) 28.07.2003  
 (320) 28.07.2003  
 (511) 35, 37, 41  
 (540)

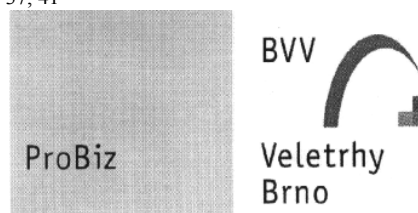

- (510) (35) inzertní, reklamní a propagační činnost, poskytování pomoci při provozu obchodu včetně zprostředkování obchodních a souvisejících obchodně personálních záležitostí, organizování výstav a veletrhů k reklamním a obchodním účelům, organizování módních přehlídek k obchodním účelům, odborné poradenství, vztahující se k organizování výstav a veletrhů, správa obchodních zájmů třetích osob, vypracování statistických přehledů, poradenství v oblasti organizace a ekonomiky podnikání, marketing, průzkum a analýzy trhů, činnost a služby v oblasti aranžérství výstavních ploch, výstavních expozic, jakož i výstavních exponátů k reklamním a obchodním účelům, pronájem kancelářských strojů a zařízení, distribuce zboží k reklamním účelům, rozmnožování dokumentů; (37) technické zabezpečení výstav a výstavních ploch, zejména montáž a demontáž výstavních expozic, jakož i výstavních exponátů; (41) činnost vyučovací, výchovná, vzdělávací a zábavní včetně pořádání specializačních doškolovacích kurzů, sympozií a konferencí, doprovodné výstavy, provozování pracovního diskusního a zájmového klubu, organizování výstav a veletrhů ke vzdělávacím, kulturním, výchovným a zábavním účelům, organizování společensko-kulturních akcí, pořádání zábavních soutěží, organizování soutěží o oceňování nejlepších exponátů, jakož i nejlepších expozic, odborné poradenství, vztahující se k organizování výstav a veletrhů, organizování módních přehlídek pro výchovné, vzdělávací, kulturní a zábavní účely, kromě módních přehlídek pro reklamní účely, nakladatelská a vydavatelská činnost, provozování galerií.
- (730) **Veletřhy Brno, a. s.**, Výstaviště 1, Brno, Česká republika
- (740) Ing. Dohnal Jiří, patentový zástupce, Nedbalova 29, Brno

- (210) **O 194294**  
 (220) 28.07.2003  
 (320) 28.07.2003  
 (511) 37, 39

- (540) **VIA NOVA SERVIS**  
 (510) (37) asfaltování, cestářství, dláždění cest, stavebnictví;  
 (39) doprava nákladní, dovoz, doprava.  
 (730) **Toman Jan**, Dukelských bojovníků 2821/127,  
 Znojmo, Česká republika

- (210) **O 194295**  
 (220) 28.07.2003  
 (320) 28.07.2003  
 (511) 29, 30  
 (540)



- (510) (29) maso, drůbež, potraviny živočišného původu a zelenina, připravené ke konzumaci jako hotová jídla, náležející do třídy 29; (30) chuťové přísady, chuťové omáčky a další stimulanty pro zlepšení chuti pokrmů, zahrnuté do třídy 30, přípravky z obilné mouky a z kukuřice, přípravky z obilných a kukuřičných vloček, směsi na obalování před smažením, zjemňující látky na maso pro domácnost, koření.  
 (590) Barevná  
 (730) **PĚKNÝ - UNIMEX s.r.o.**, Trojanova 16, Praha 2, Česká republika  
 (740) JUDr. Jaromír Tichý, Tichý & Poláček patentopravní a známková kancelář, Dominikánská 6, Plzeň

- (210) **O 194296**  
 (220) 28.07.2003  
 (320) 28.07.2003  
 (511) 29, 30  
 (540)



- (510) (29) maso, drůbež, potraviny živočišného původu a zelenina, připravené ke konzumaci jako hotová jídla, náležející do třídy 29; (30) chuťové přísady, chuťové omáčky a další stimulanty pro zlepšení chuti pokrmů, zahrnuté do třídy 30, přípravky z obilné mouky a z kukuřice, přípravky z obilných a kukuřičných vloček, směsi na obalování před smažením, zjemňující látky na maso pro domácnost, koření.  
 (590) Barevná  
 (730) **PĚKNÝ - UNIMEX s.r.o.**, Trojanova 16, Praha 2, Česká republika  
 (740) JUDr. Jaromír Tichý, Tichý & Poláček patentopravní a známková kancelář, Dominikánská 6, Plzeň

- (210) **O 194297**  
 (220) 28.07.2003  
 (320) 28.07.2003  
 (511) 29, 30

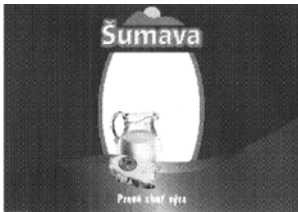
- (540)   
 (510) (29) mléko a jiné mlékařenské výrobky, včetně mražených, mléčné nápoje; (30) chuťové omáčky.  
 (730) **Mlékárna Klatovy, a.s.**, Za Tratí 640/IV, Klatovy, Česká republika  
 (740) JUDr. Jaromír Tichý, Tichý & Poláček patentopravní a známková kancelář, Dominikánská 6, Plzeň

- (210) **O 194298**  
 (220) 28.07.2003  
 (320) 28.07.2003  
 (511) 29, 30  
 (540)

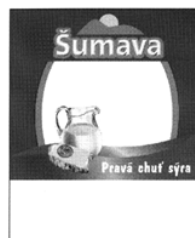

- (510) (29) mléko a jiné mlékařenské výrobky, včetně mražených, mléčné nápoje; (30) chuťové omáčky.  
 (730) **Mlékárna Klatovy, a.s.**, Za Tratí 640/IV, Klatovy, Česká republika  
 (740) JUDr. Jaromír Tichý, Tichý & Poláček patentopravní a známková kancelář, Dominikánská 6, Plzeň

- (210) **O 194299**  
 (220) 28.07.2003  
 (320) 28.07.2003  
 (511) 29, 30  
 (540)



- (510) (29) mléko a jiné mlékařenské výrobky, včetně mražených, mléčné nápoje; (30) chuťové omáčky.  
 (730) **Mlékárna Klatovy, a.s.**, Za Tratí 640/IV, Klatovy, Česká republika  
 (740) JUDr. Jaromír Tichý, Tichý & Poláček patentopravní a známková kancelář, Dominikánská 6, Plzeň

- (210) **O 194300**  
 (220) 28.07.2003  
 (320) 28.07.2003  
 (511) 29, 30  
 (540)



- (510) (29) mléko a jiné mlékařenské výrobky, včetně

- mražených, mléčné nápoje; (30) chuťové omáčky.  
 (730) **Mlékárna Klatovy, a.s.**, Za Trati 640/IV, Klatovy, Česká republika  
 (740) JUDr. Jaromír Tichý, Tichý & Poláček patentoprávní a známková kancelář, Dominikánská 6, Plzeň

- (210) **O 194301**  
 (220) 28.07.2003  
 (320) 28.07.2003  
 (511) 9, 37, 41, 42  
 (540)



- (510) (9) počítačové programy a software bez ohledu na záznamová média nebo prostředky šíření, databanky, hardware, počítače, systémy a sítě; (37) instalace počítačů, servis počítačů, servisní služby v oblasti výpočetní techniky; (41) vzdělávací a školicí činnost v oblasti výpočetní techniky, počítačové kurzy; (42) poradenství v oblasti výpočetní techniky, návrh a vývoj počítačového hardware a software, poskytování a pronájem software, pronájem počítačů, správa počítačových sítí, instalace a údržba software.  
 (590) Barevná  
 (730) **PC HELP, a.s.**, Gen. Sochora 705, Třebíč, Česká republika

- (210) **O 194309**  
 (220) 28.07.2003  
 (320) 28.07.2003  
 (511) 32  
 (540)



- (510) (32) pivo.  
 (590) Barevná  
 (730) **Pivovar ZUBR a. s.**, Komenského 35, Přerov, Česká republika  
 (740) RNDr. Zdeňka Halaxová, TETRAPAT, Horní náměstí 7, Olomouc

- (210) **O 194310**  
 (220) 28.07.2003  
 (320) 28.07.2003  
 (511) 32  
 (540)

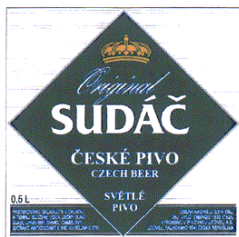

- (510) (32) pivo.  
 (590) Barevná

- (730) **Pivovar ZUBR a. s.**, Komenského 35, Přerov, Česká republika  
 (740) RNDr. Zdeňka Halaxová, TETRAPAT, Horní náměstí 7, Olomouc

- (210) **O 194311**  
 (220) 28.07.2003  
 (320) 28.07.2003  
 (511) 32  
 (540)



- (510) (32) pivo.  
 (590) Barevná  
 (730) **Pivovar Holba a.s.**, Pivovarská 261, Hanušovice, Česká republika  
 (740) RNDr. Zdeňka Halaxová, TETRAPAT, Horní náměstí 7, Olomouc

- (210) **O 194312**  
 (220) 28.07.2003  
 (320) 28.07.2003  
 (511) 32  
 (540)



- (510) (32) pivo.  
 (590) Barevná  
 (730) **Pivovar Holba a.s.**, Pivovarská 261, Hanušovice, Česká republika  
 (740) RNDr. Zdeňka Halaxová, TETRAPAT, Horní náměstí 7, Olomouc

- (210) **O 194313**  
 (220) 28.07.2003  
 (320) 28.07.2003  
 (511) 32  
 (540)



- (510) (32) pivo.  
 (590) Barevná  
 (730) **Pivovar Litovel a.s.**, Palackého 934, Litovel, Česká republika  
 (740) RNDr. Zdeňka Halaxová, TETRAPAT, Horní náměstí 7, Olomouc

- (210) **O 194314**  
 (220) 28.07.2003

(320) 28.07.2003  
(511) 32  
(540)



(510) (32) pivo.  
(590) Barevná  
(730) Pivovar Litovel a.s., Palackého 934, Litovel, Česká republika  
(740) RNDr. Zdeňka Halaxová, TETRAPAT, Horní náměstí 7, Olomouc

(210) **O 194315**  
(220) 28.07.2003  
(320) 28.07.2003  
(511) 32  
(540)



(510) (32) pivo.  
(590) Barevná  
(730) Pivovar Litovel a.s., Palackého 934, Litovel, Česká republika  
(740) RNDr. Zdeňka Halaxová, TETRAPAT, Horní náměstí 7, Olomouc

(210) **O 194321**  
(220) 28.07.2003  
(320) 30.01.2003  
(511) 5  
(540)

## DELITY

(510) (5) farmaceutické přípravky pro léčbu kardiovaskulárních onemocnění, onemocnění a poruch nervového systému, neurologických poruch, urologických poruch, urogenitálních poruch, gastrointestinálních poruch, muskuloskeletálních poruch, alergií, diabetů, hypertenze, erektilní dysfunkce, sexuální dysfunkce, mrtvičných záchvatů, rakoviny, migrény, bolestí, obezity, zápalu, zánětlivých onemocnění, dýchacích onemocnění, infekčních onemocnění, imunologických poruch, virových poruch, plísnových poruch, farmaceutické přípravky, a to cholesterolové přípravky, přípravky na zastavení kouření, dermatologické přípravky, gynekologické přípravky, osteoporózní přípravky, oftalmologické přípravky, přípravky pro léčbu HIV a AIDS.  
(730) Agouron Pharmaceuticals, Inc., 10777 Science Center Drive, San Diego, Spojené státy americké, Kalifornie  
(740) JUDr. Matějka Jan, Advokátní a patentová kancelář Čermák, Hořejš, Myslík, Národní 32, Praha 1

(210) **O 194332**  
(220) 28.07.2003  
(320) 28.07.2003

(511) 10, 16  
(540)

## SALIX CZ

(510) (10) kyslíková čidla pro měření obsahu kyslíku v plynných směsích (součást lékařských přístrojů), SPO2 čidla pro měření nasycení krve kyslíkem (součást lékařských přístrojů); (16) registrační papíry k lékařským přístrojům.  
(730) SALIX CZ s.r.o., Španielova 1300, Praha 6 - Řepy, Česká republika

(210) **O 194336**  
(220) 28.07.2003  
(320) 28.07.2003  
(511) 16, 41  
(540)

# RAKETA

(510) (16) neperiodikum, periodikum; (41) nakladatelství.  
(730) Jáchym Dvořák - LABYRINT nakladatelství, Jablonecká 715, Praha 9, Česká republika

(210) **O 194337**  
(220) 29.07.2003  
(320) 29.07.2003  
(511) 39, 41, 42  
(540)

## VACLAV HAVEL LIBRARY

(510) (39) archivace elektronicky uložených dat nebo dokumentů; (41) výchova a vzdělávání; (42) přenos dat nebo dokumentů z fyzických nosičů na elektronické nosiče.  
(730) Dagmar Havlová, Dělostřelecká 1, Praha 6, Česká republika

(210) **O 194338**  
(220) 29.07.2003  
(320) 29.07.2003  
(511) 39, 41, 42  
(540)

## KNIHOVNA VÁCLAVA HAVLA

(510) (39) archivace elektronicky uložených dat nebo dokumentů; (41) výchova a vzdělávání; (42) přenos dat nebo dokumentů z fyzických nosičů na elektronické nosiče.  
(730) Dagmar Havlová, Dělostřelecká 1, Praha 6, Česká republika

(210) **O 194339**  
(220) 29.07.2003  
(320) 29.07.2003  
(511) 9, 11, 37, 42  
(540)

## ESBAT

(510) (9) elektrické systémy různých budov (občanských i administrativních) a technologií, jako jsou řídicí systémy, komunikační systémy, zabezpečovací systémy, přístupové systémy, protipožární systémy, uzemňovací a hromosvodové systémy, silnoproudé a slaboproudé rozvody, strukturovaná kabeláž apod., a to pro normální provoz i pro provoz s nebezpečím výbuchu plynů, par a hořlavých prachů; (11) závlahové systémy, venkovní osvětlení; (37) provádění staveb včetně jejich změn,

udržovacích prací na nich a jejich odstraňování, instalace a opravy elektrických strojů, přístrojů a elektronických zařízení; (42) monitorování a vyhodnocování spotřeby energií (voda, plyn, elektrina apod.) a navrhování jejich úspor v návaznosti na ekologická (alternativní zdroje energií) i ekonomická (snižování nákladů) hlediska, projektování elektrických zařízení, projektová činnost ve výstavbě, tvorba vývojových a aplikačních software pro řídicí, komunikační, zabezpečovací, přístupové a protipožární systémy a pro monitorování, vyhodnocování a řízení spotřeby energií.

(730) **ESBAT, s.r.o.**, Česko 913, Pardubice, Česká republika

(740) JUDr. Vaške Josef, Škroupova 957, Hradec Králové

(210) **O 194340**

(220) 29.07.2003

(320) 29.07.2003

(511) 11

(540)

**NELUMBO** 

(510) (11) solární systémy na ohřev teplé užitkové vody, vytápění domu, vytápění bazénu, výrobu elektrické energie ze slunečního světla, solární zahradní lampy, větrné generátory malé, solární pouliční světla.

(730) **NELUMBO s.r.o.**, Spořická 4344, Chomutov, Česká republika

(210) **O 194341**

(220) 29.07.2003

(320) 29.07.2003

(511) 9, 37

(540)

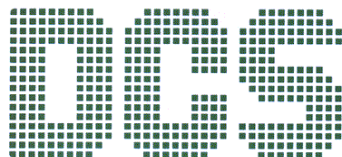

**DATA-COMM-SYSTEM**

(510) (9) přístroje pro signalizaci; (37) instalační služby.

(590) Barevná

(730) **Peredarjuk Jaromír**, Bystřička 312, Česká republika

(210) **O 194343**

(220) 29.07.2003

(320) 29.07.2003

(511) 3, 41, 44

(540)

**AQUAFORUM**

(510) (3) masážní gely, pleťové vody, hydratační a výživná mléka, masti a pleťové krémy a masky, zvláčňující emulze, čistící a éterické oleje, koupelové soli, toaletní přípravky; (41) provozování zábavného vodního parku, sportovní a kulturní aktivity, lektorská činnost, provozování sportovního zařízení se zaměřením na vodní sporty, exhibice a závody ve vodních sportech, půjčování sportovního náčiní a sportovního zařízení; (44) maséřské a kosmetické služby.

(730) **Lázně Františkovy Lázně a.s.**, Jiráskova 23/3, Františkovy Lázně, Česká republika

(740) Langrová Irena, Skrétova 48, Plzeň

(220) 29.07.2003

(320) 29.07.2003

(511) 35, 36

(540)

**RSJ- INVEST**

(510) (35) poskytování obchodních nebo podnikatelských informací, obchodní nebo podnikatelské poradenství; (36) burzovní makléřství, finanční analýzy, finanční informace, finanční poradenství, finanční služby, investování kapitálu, finanční konzultační služby, kurzovní záznamy na burze, správa majetku.

(730) **RSJ Invest, a.s.**, Keřová 7, Plzeň, Česká republika

(740) Ing. Jiří Poláček, Tichý & Poláček patentoprávní a známková kancelář, Dominikánská 6, Plzeň

(210) **O 194346**

(220) 29.07.2003

(320) 29.07.2003

(511) 8, 11, 16, 20, 21, 24

(540)

**fine line**

(510) (8) brousky, brusy, holicí čepelky, česáčky na ovoce, depilační přístroje, diamanty pro sklenáře (části ručních nástrojů), dláta, frézy, hevery, závitové hlavy, hmoždýře, hoblíky, holicí soupravy, holicí strojky, hrábě, vyťahovačky hřebíků, zařízení pro hubení rostlinných škůdců, hustilky pneumatik, pilníky, kapesní nože, kladiva, kleště, klíče maticové, vrtáky, otvárače konzerv, kosy, kráječe, krumpáče, lopaty, louskáčky na ořechy, pilové listy (části ručního nářadí), lžice, špachtle, motyčky, naběračky, nástroje a ruční nářadí, nebozezy, neceséry a holicí potřeby, nože, přístroje, nůžky, zahradnické nůžky, obloukové pily, očílky, palice, pinzety, ruční pistole na vytlačování tmelu, pohrabáče, pořízky, průbojníky, rašple, rýče, řezné nástroje, sekery, srpy, ruční mlynky, svěráky, škrabky, šroubováky, vidle, vrtáky, ruční vrtačky, výhružníky, výstružníky, zahradnické nářadí ruční, závitníky, zednické lžice; (11) akvarijní přístroje na vytápění a čištění, baterie vodovodní, baterky, bidety, bojler, topné články, dřezy, elektrické kávovary, elektrické lampy, elektricky vyhřívané podušky a příkrývky, filtry na pitnou vodu, fontány, fritézy, grily, chladič stroje, přístroje a zařízení, chladničky, jogurtovače elektrické, sprchovací kabiny, kamna, pece, sporáky, klimatizační zařízení, kohoutky, elektrické konvice, kotle, vany, koupelnové armatury, obklady, krby, kuchyňská odsávací zařízení, lampy, lustry, ledničky, elektricky vyhřívané nánožníky, zařízení pro ohřev teplé vody, ohřivače, toustovače, osvětlovací přístroje a zařízení, pečící trouby, pisoáry, plechy pečící, řetězy barevných žárovek, sanitární přístroje a zařízení, saunová zařízení, sedátka, splachovače, sprchové kouty, sprchy, stínidla, stropní světla a lustry, sušičky prádla, šamot, toalety, umyvadla, vánoční světla, ventilátory, vodovodní zařízení, výbojky, zapalovače, žárovky; (16) archy papíru, alba, atlasy, balicí papír, barvicí pásy do psacích strojů, barvy vodové, blahopřání, bloky, brožury, celofán, periodika, tuš, číslavačky, děrovačky, desky na dokumenty, pleny papírové, dopisní papír, etikety kromě textilních, filtrační papír, fotografie, globusy, reprodukce grafické, grafiky, gummy na mazání, hmota modelovací, houbičky, hrací karty, inkousty, kalendáře, kancelářské potřeby, kancelářské sponky, kapesníky papírové, kartóny, knihy-kuchařky, konfety, krajóny, křívítka, lepicí pásy a lepidla pro kancelářské účely a pro domácnost, listky, malířské potřeby, mapy, napínáčky, noviny, nože na papír, nožičky pro kancelářské účely, obálky, obaly, obtisky, ořezávátka,

(210) **O 194345**

papír, papír toaletní, papírenské výrobky, ubrusy papírové, ubrusy papírové, pastelky, pečetící vosk, plakáty, plány, pohlednice, poštovní známky, potřeby na psaní, praporky papírové, pravítka, prostírání papírové, psací stroje, pytlíky papírové, razítka, ručníky papírové, rýsovací potřeby, sešity, sešivačky, skicáky, školní potřeby, štětce, těžítka, tiskopisy, tužky, učební pomůcky kromě přístrojů, folie na balení z plastických hmot, malířské válečky, zápisníky, zpěvníky; (20) bambus, boudy pro domácí zvířata, nábytek bytový a kancelářský, gauče, hmoždinky, kádě, kolébky, koše, křesla, lavičky, lehátka skládací, lenošky, matrace, obrazové lišty a rámy, ošatky, pohovky, police, polštáře, ponky, postele, prádelníky, prkénka na maso, proutěné zboží, ratan, rukojeti na nářadí, sláma pletená, slamníky, stoličky a stoly, truhlářské umělecké výrobky, tyče záclonové, tácky k rostlinám, žebříky, židle; (21) bandasky, cedníky, cestovní lahve, cukřenky, čajníky, čajové soupravy, čisticí nástroje, dávkovače mýdla, dávkovače papírových ručníků, dávkovače toaletního papíru, demižony, klece pro domácí zvířata, drátěnky, džbánky, figurky z porcelánu, terakoty nebo skla, kuchyňské formy a formičky, formy na koláče, grily pro použití na pečení, hadry na čištění, hluboké mísy, houby mycí, hrnce, hrnčířské zboží, hřebeny, chladicí nádoby, prkénka a schránky na chléb, kartáče, kartáčky zubní, kastroly, kávové soupravy, kbelíky, kořenáče, koše na odpadky, kotlíky, kuchyňské nádoby, lisy na ovoce pro domácnost s výjimkou elektrických, majolika, mísy, mixery ruční, mlýnky ruční, mopy, naběračky, nádoby kuchyňské, nádoby na smetí, nálevky, nit zubní, nočníky, obaly na mýdlo, otvíráky lahví, pánve, párátko, pasty na hmyz a hlodavce, pepřenky, plácačky na mouchy, plácačky na koberce, podnosy, porcelán, potřeby kuchyňské, potřeby toaletní, prádelní kolíky, prádelní sušáky, prkna žehlicí, krabice na jídlo, pudřenky, rozstříkovače na voňavky, rožně pro použití na pečení, rukavice pro domácnost, sběračky, servisy, sklo tabulové, slánky, smetáky, stojánky, struhadla, svícný, šálky, škopky, šlehače ruční, šrotovníky, štoudve, tácky papírové, talíře papírové, talíře, termosky, tlakové hrnce s výjimkou elektrických, utěrky na čištění, válečky na těsto, vaničky, vědra, vykrojovátka na pečivo, výrobky z křišťálového skla, vývrtky, žejdlíky; (24) bavlněné látky, barchet, brokát, cestovní příkrývky, damašek, flanel, flauš, hedvábí, jutový textil, kaliko, kanava, kapesníky, kartoun, krep, látky, ložní pokrývky a příkrývky, ložní prádlo, lůžkoviny, manšestry, matracovina, moskytiery, nábytkové potahy, záclony, plátno, plst, podšívky, potahy na nábytek z textilních materiálů, prádlo ložní a stolní, prostěradla, povlečení, přehozy, pytlovina, rolety textilní, ručníky, samet, spací pytle, sukno, stolní ubrusy a ubrusy textilní, sypkovina, taft, textile, rolety, tkaniny, tyl, utěrky textilní, úplety, vlaječky, záclonovina.

(730) **AHOLD Czech Republic, a.s.**, Slavičková 1a, Brno, Česká republika

(740) Ing. Jiří Poláček, Tichý & Poláček patentoprávní a známková kancelář, Dominikánská 6, Plzeň

(210) **O 194347**  
(220) 29.07.2003  
(320) 29.07.2003  
(511) 16, 35, 40  
(540)



(510) (16) tiskárenské výrobky a kancelářské potřeby, kromě nábytku; (35) reklama a propagace, distribuce reklamních předmětů a materiálů; (40) tiskárenské služby.

(590) Barevná

(730) **Michal Švehla - GIFT**, J. V. Sládka 3, Teplice 41501, Česká republika

(210) **O 194348**  
(220) 29.07.2003  
(320) 29.07.2003  
(511) 9  
(540)

## DISCOVER

(510) (9) ochranné destičky, podložky, pouzdra a obaly pro bezpečné uchovávání, ukládání, přenášení a archivaci CD a DVD disků.

(730) **Martin Kusala**, Svornosti 1664, Vsetín, Česká republika

(210) **O 194351**  
(220) 29.07.2003  
(320) 29.07.2003  
(511) 6, 9, 17, 37  
(540)



(510) (6) šrouby kovové, kovové trubky, spojky a rychlospojky kovové, ventily kovové ne jako části strojů; (9) manometry; (17) hadice ohebné nekovové, hydraulické a průmyslové hadice s koncovkami; (37) montáž (stavba) hydraulických obvodů z hydraulických komponentů.

(590) Barevná

(730) **Jiří Charvát**, Zbraslavice 744/2, Zbraslavice, Česká republika

(210) **O 194352**  
(220) 29.07.2003  
(320) 29.07.2003  
(511) 6, 9, 17, 37  
(540)

## CHARVÁT

(510) (6) šrouby kovové, kovové trubky, spojky a rychlospojky kovové, ventily kovové ne jako části strojů; (9) manometry; (17) hadice ohebné nekovové, hydraulické a průmyslové hadice s koncovkami; (37) montáž (stavba) hydraulických obvodů z hydraulických komponentů.

(590) Barevná

(730) **Jiří Charvát**, Zbraslavice 744/2, Zbraslavice, Česká republika

(210) **O 194353**  
(220) 29.07.2003  
(320) 29.07.2003  
(511) 35, 41

(540)



S.R.O.

(510) (35) reklamní služby, dodavatelské služby pro třetí osoby, výstavy komerční a reklamní; (41) výstavy (organizování kulturních nebo vzdělávacích).

(590) Barevná

(730) **ZEPHYR, s. r. o.**, Na Pankráci 30, Praha 4, Česká republika

(210) **O 194354**

(220) 29.07.2003

(320) 29.07.2003

(511) 3

(540)



(510) (3) kosmetické přípravky.

(730) **RaM Cosmetics s. r. o.**, Velvarská 105, Horoměřice, Česká republika

(210) **O 194355**

(220) 29.07.2003

(320) 31.01.2003

(511) 18, 22, 25, 28

(540)



(510) (18) rybářské pytle a torby; (22) nekovová vlákna pro použití v rybářství, vlasce pro rybářské udice, pletivo na síť, rybářské síť; (25) oblečení pro rybáře a rybářská výstroj, včetně nepromokavého oděvu a pláště pro rybáře, vesty pro rybáře, rybářské kalhoty, vysoká rybářská obuv, rukavice, pokrývky hlavy, čepice; (28) nářadí a příslušenství pro lov a chytání ryb, včetně rybářských prutů, udice, navijáky, plováky (jako rybářská výstroj), háčky na ryby, umělé návnady na lovení nebo chytání ryb, také umělé rybářské návnady, proutěné koše na chytání ryb, materiál na zhotovení vlasců pro rybolov, harpuny (jako sportovní nářadí), podběráky pro rybáře, rybářské sedačky, vše v rámci této třídy.

(730) **AWA-SHIMA EUROPE s. r. o.**, Galvaniho 2/A, Bratislava 1, Česká republika

(740) Ing. Buršík Milan, Plzeňská 218/1925, Praha 5

(210) **O 194356**

(220) 29.07.2003

(320) 29.07.2003

(511) 5, 41, 44

(540)

**MUDr. Fesík**

(510) (5) farmaceutické výrobky (přípravky) všeho druhu, léčivé

cukrovinky a pastilky, žvýkačky pro lékařské účely, léky tekuté, mléka a masti pro farmaceutické účely, léčiva pro humánní medicínu, homeopatika, léčivé čaje, bylinné čaje pro lékařské účely, léčivé kořeny a rostliny, výtažky bohaté na rostlinné bílkoviny pro výživu dětí a nemocných, výživné přípravky pro mikroorganismy, vitamínové přípravky, vitamínové a multivitaminové přípravky a nápoje a vitamínové bombóny, spadající do této třídy, minerální vody pro lékařské účely, šumivé vitamínové tablety, vitamíny a minerály a stopové prvky, povzbuzující prostředky (farm.), vitamín E koncentrovaný, pastilky z hroznového cukru, glukóza pro léčebné účely, lékařské přípravky pro hubnutí, pročišťující přípravky, výrobky pro zmírňování bolestí, hormony pro lékařské účely, léčivé přípravky, soli do koupelí, hygienické výrobky (přípravky) pro léčebné účely a pro osobní hygienu, diabetické přípravky pro léčebné účely, potraviny pro kojence a batolata, doplňky potravy-minerální, doplňky výživové pro lékařské účely, náplastí, obvazový materiál, vata pro lékařské účely, dezinfekční přípravky pro hygienické účely, vše výše uvedené pro léčebné účely; (41) informace o výchově a vzdělávání, kluby zdraví (služby), organizování a vedení seminářů, školení, zveřejňování textů kromě reklamních, vydávání textů s výjimkou reklamních a náborových, vydávání knih a časopisů, vyučování, vzdělávání, vyučovací program v oblasti medicíny, přednáškový program v oblasti medicíny, vydávání (on-line) knih a časopisů v elektronické formě, poskytování elektronických publikací on-line (bez možnosti kopírování); (44) aromaterapeutické služby, farmaceutické poradenství, fyzikální terapie, lékařské služby, léčebný program, masáže, rehabilitace, ošetrovatelské služby, zdravotní péče, veřejné lázně pro hygienické účely, zotavovny, sanatoria.

(730) **MUDr. Fesík Alexandr**, Vaňkova 1011/48, Ostrava - Bělský les, Česká republika

(740) Ing. Pavel Nádvorník, Sokola Tůmy 1, Ostrava - Hulváky

(210) **O 194357**

(220) 29.07.2003

(320) 29.07.2003

(511) 16, 35, 41

(540)

**Colemanoviny**

(510) (16) obrazy, umělecké předměty v rámci této třídy, malby, obrazy, obrazy malované (též olejomalby), rytiny, rytiny všeho druhu (dřevorytina, hlubotisky, mědirytina, lepty, tisky napodobující rytiny), papír a výrobky z papíru, lepenka a kartonážní výrobky, lepenkové krabice, lepenka formovaná, lepenkové trubice, lepicí pásy, obaly na spisy, obaly ochranné na knihy, tiskoviny, časopisy, periodika, knihy, knihařské výrobky, mapy, fotografie, papírnické zboží, lepidla (kancelářská a pro domácnost), potřeby pro umělce, štětce, psací stroje a kancelářské potřeby (kromě nábytku), učební a školní potřeby a pomůcky (kromě přístrojů), tiskařské typy, štočky, obalové materiály z plastických hmot, papír autografický, papír balící všeho druhu, na láhve, nepropustný, na balení doutníků, na balení chlebičků, na balíky, papír bankovkový, papír barevný (barvený), papír bezdřevný, papír cenný (na ceniny), papír dřevitý, papír filtrační, papír fosforeskující, papír glycerinový, papír hadrový, papír hedvábný, papír karbonový na rozmnožování, papír korkový, papír kreslicí (pro náčrty), papír lakovaný, papír luxusní, papír matricový, papír mramorovaný, papír na jízdenky, papír na malování (kreslení), papír na obálky, papír na otisky, papír na psaní (též papír notový nebo papír psací lněný), papír na pytle, papír na radiogramy, papír na reklamní plakáty, papír na reliéfní tisk, papír na rotační tisk, papír napouštějící vodu, papír neprůsvitný, neprodyšný,



nepromastitelný, vodotěsný, papír novinový, papír ochranný na stříbrné předměty, papír olejovaný, papír parafinový (též pausovací), papír pergamenový, papír pogumovaný, papír pro elektrokardiografy, papír pro tisky olejovými barvami, papír průhledný, papír průklepový, papír průsvitný na okénkové obálky, papír průsvitný - snímací, papír přetiskový, papír rašelinový, papír ražený, papír reklamní, papír reliéfní (vzorovaný), papír s tečkovaným lícem, papír satinový, papír se žulovitým vzorem, papír skládaný (plisovaný), papír slaměný, papír slídový, papír smuteční, papír starý, papír stereotypový, papír stříbrný, papír svítící, papír úhlový, papír voskovaný, papír vulkanizovaný, papír vlnitý, obaly lahví z vlnité lepenky, papír vzorkovaný (na kreslení), papír z buničiny, papír želatinový, papírová koženka, papírové nebo lepenkové válce na poštovní zásilky, papírové odstřížky, papírové ochranné obaly, papírové ozdoby, papírové pohárky, papírové serpentine, papírové vložky pro kuchyňský nábytek, papírové vzory, papírovina a výrobky z ní (např. lisované ozdoby), papíry kolkované, papíry nepropouštějící světlo, papíry nepropouštějící tuk, papíry obchodní, papíry s tkanou vložkou, papíry zesílené tkaninou, papírový odpad, papírová hmota a výrobky z ní (neobsazené v jiných třídách) dřevolepenka pro papírnictví, bursovní lístky cenných papírů, informační magazín, pozvánky na školení a veletrhy; (35) reklama, pomoc při řízení obchodní činnosti, obchodní administrativa, kancelářské práce, pomoc při provozování obchodů a obchodních činností průmyslového nebo obchodního podniku, jakož i služby reklamních kanceláří, které se zabývají hlavně sdělováním veřejnosti, prohlášeními nebo inzeráty a používají všechny možné prostředky sdělovací, týkající se všech druhů zboží nebo služeb, přeskupování různých výrobků (kromě jejich přepravy) pro třetí osoby za účelem umožnit spotřebiteli, aby si tyto výrobky mohl pohodlně prohlížet a nakupovat, služby jako jsou distribuce prospektů přímo nebo poštou nebo distribuce vzorků, i jiné služby týkající se reklamy, jako služby týkající se bankovních půjček nebo reklam rozhlasem, cílené zasílání reklamních tiskovin zákazníkům poštou (tzv. Direkt mailing); (41) organizování soutěží (vzdělávacích, sportovních nebo zábavných), diskotéky (služby s tím spojené), provozování loterií a jiných podobných her, např. hra v kostky, provozování sázkových her, provoz výherních hracích přístrojů, informace o možnostech zábavy a rozptýlení, poradenská činnost v oblasti provozování loterií a jiných podobných her, plánování a organizování večírků, školení, zábava, pobavení, organizování živých vystoupení, vydávání textů s výjimkou reklamních nebo náborových, vydávání knih, časopisů, revue apod., zveřejňování textů (kromě reklamních), vydávání (on-line) knih a časopisů v elektronické formě, poskytování (on-line) počítačových her z počítačových sítí, poskytování elektronických publikací on-line (bez možnosti kopírování), nahrávání nosičů zvukových nebo obrazově zvukových, převádění médií do elektronické podoby a jejich šíření, půjčování nahraných zvukových nebo obrazově zvukových záznamů, tvorba a šíření audiovizuálních děl, prázdninové tábory, živé vystoupení.

(730) **Coleman S. I., a. s.**, Bobrky 478, Vsetín, Česká republika

(740) Ing. Pavel Nádvorník, Sokola Tümy 1, Ostrava - Hulváky

(210) **O 194358**

(220) 29.07.2003

(320) 29.07.2003

(511) 16, 35, 38, 41

(540)



(510) (16) tiskárenské výrobky, tiskoviny periodické i neperiodické, blahopřání, bloky, brožury, časopisy-komiksy, časopisy periodika, fotografie, kalendáře, karty, plakáty, katalogy, knihy, noviny, periodika, pohlednice, publikace, ročenky, tiskoviny; (35) propagační činnost, reklama, dodavatelské služby pro třetí osoby, obchodní reklama, pronájem reklamních ploch, předplatné novin a časopisů, příprava inzertních sloupků, reklama, reklama on-line v počítačové síti, reklamní nebo inzertní materiály (rozšiřování), vydávání reklamních nebo náborových propagačních a inzertních textů, vzorky zboží (distribuce); (38) přenos zpráv a obrazových informací pomocí počítače; (41) vydavatelství a nakladatelství, fotografování, klubové služby, obrazové zpravodajství, poskytování on-line elektronických publikací bez možnosti stažení, vydávání elektronických knih a časopisů on-line, vydávání knih.

(730) **AFAG - Agentura fotografů a grafiků, spol. s r. o.**, Pod skalou 622/1A, Praha 5, Česká republika

(210) **O 194375**

(220) 29.07.2003

(320) 29.07.2003

(511) 9, 36, 37, 42

(540)



(510) (9) počítačové programy a software na všech nosičích zařazené v této třídě, informace a záznamy v elektronické podobě, manuály a uživatelské tiskoviny na elektronických nosičích; (36) služby realitní kanceláře, nákup, prodej, nájem, pronájem a správa pozemků, bytů, nebytových prostor a nemovitostí, odhady pozemků, bytového a nebytového fondu, pronájem kanceláří, rozpočtové expertizy v investiční výstavbě, odhady cen stavebních nákladů, investorská činnost; (37) provádění staveb včetně jejich změn, údržovacích prací a jejich odstraňování, veškeré služby se stavební činností související a navazující (stavební povolení), kontrolní a dozorové služby v oblasti stavebnictví (stavební dozor), provádění podzemních staveb, stavby na klíč, výstavba rodinných a bytových domů, stavební práce v celé oblasti investiční výstavby, truhlářské a tesařské služby, stavby (izolace), montáž sádkartonových konstrukcí i podhledů, stavební informace, zprostředkovatelská činnost ve stavebnictví; (42) inženýrsko-projektová činnost ve všech oblastech investiční výstavby, urbanismu, krajinářské tvorby a ve všech oblastech pozemních staveb i infrastruktury, geologické expertizy, projektová příprava staveb, zaměřování a modely staveb i mostů včetně projektové dokumentace, projektování, inženýrsko-technická činnost ve stavebnictví, stavební rozpočty, statické studie včetně expertiz, služby architektů, znalecké posudky v oblasti stavebnictví a stavební ekonomie, rešeršní služby v celé oblasti stavebnictví, kontrolní a dozorové služby ve stavebnictví (autorský dozor), technicko-poradenské a konzultační služby v celé oblasti investiční výstavby a

- souvisejících činností, počítačové programování.  
 (730) **HELIKA, a.s.**, Beranových 65, Praha 9 - Letňany, Česká republika  
 (740) Fišerová Blanka, MIRA, V Kapslovně 11, Praha 3

- (210) **O 194376**  
 (220) 29.07.2003  
 (320) 29.07.2003  
 (511) 9, 36, 37, 42  
 (540)



- (510) (9) počítačové programy a software na všech nosičích zařazené v této třídě, informace a záznamy v elektronické podobě, manuály a uživatelské tiskoviny na elektronických nosičích; (36) služby realitní kanceláře, nákup, prodej, nájem, pronájem a správa pozemků, bytů, nebytových prostor a nemovitostí, odhady pozemků, bytového a nebytového fondu, pronájem kanceláří, rozpočtové expertizy v investiční výstavbě, odhady cen stavebních nákladů, investorská činnost; (37) provádění staveb včetně jejich změn, udržovacích prací a jejich odstraňování, veškeré služby se stavební činností související a navazující (stavební povolení), kontrolní a dozorové služby v oblasti stavebnictví (stavební dozor), provádění podzemních staveb, stavby na klíč, výstavba rodinných a bytových domů, stavební práce v celé oblasti investiční výstavby, truhlářské a tesařské služby, stavby (izolace), montáž sádkartonových konstrukcí i podhledů, stavební informace, zprostředkovatelská činnost ve stavebnictví; (42) inženýrsko-projektová činnost ve všech oblastech investiční výstavby, urbanismu, krajinářské tvorby a ve všech oblastech pozemních staveb i infrastruktury, geologické expertizy, projektová příprava staveb, zaměřování a modely staveb i mostů včetně projektové dokumentace, projektování, inženýrsko-technická činnost ve stavebnictví, stavební rozpočty, statické studie včetně expertiz, služby architektů, znalecké posudky v oblasti stavebnictví a stavební ekonomie, rešeršní služby v celé oblasti stavebnictví, kontrolní a dozorové služby ve stavebnictví (autorský dozor), technicko-poradenské a konzultační služby v celé oblasti investiční výstavby a souvisejících činností, počítačové programování.  
 (730) **HELIKA, a.s.**, Beranových 65, Praha 9 - Letňany, Česká republika  
 (740) Fišerová Blanka, MIRA, V Kapslovně 11, Praha 3

- (210) **O 194392**  
 (220) 30.07.2003  
 (320) 30.07.2003  
 (511) 36  
 (540)



- (510) (36) stavební spojení.  
 (590) Barevná  
 (730) **HYPO stavební spořitelna a. s.**, Senovážné nám. 4/1588, Praha 1, Česká republika

- (210) **O 194393**  
 (220) 30.07.2003

- (320) 30.07.2003  
 (511) 1, 6, 37  
 (540)

## TUF-LOK

- (510) (1) chemické přípravky a jejich složky pro výrobu lepidel a těsnících materiálů, chemické přípravky a jejich složky pro fixační materiály pro svorné upevňovače a jejich závitové spoje; (6) kovové upevňovače, samosvorné upevňovače se závitovými svorníky, svorníky a šrouby, včetně součástí a příslušenství k těmto výrobkům zařazených do této třídy; (37) aplikace povlaků a materiálů pro sevření nebo utěsnění závitových součástí, obnova závitových součástí, poradenství v oblasti povlakování, těsnění a obnova závitových součástí.  
 (730) **Nylok Corporation**, 15260 Hallmark Drive, Macomb, Spojené státy americké, Michigan  
 (740) Fischer Michael, FISCHER & PARTNER, Na Hrobci 5, Praha 2

- (210) **O 194397**  
 (220) 30.07.2003  
 (320) 30.07.2003  
 (511) 32, 33  
 (540)



- (510) (32) minerální vody, šumivé nápoje a jiné nápoje nealkoholické, nápoje a šťávy ovocné, sirupy a jiné přípravky k zhotovování nápojů; (33) alkoholické nápoje.  
 (590) Barevná  
 (730) **Pivovar Náchod a. s.**, Dobrošovská 130, Náchod, Česká republika

- (210) **O 194398**  
 (220) 30.07.2003  
 (320) 30.07.2003  
 (511) 32, 33  
 (540)

## PRIMÁTOR

- (510) (32) minerální vody, šumivé nápoje a jiné nápoje nealkoholické, nápoje a šťávy ovocné, sirupy a jiné přípravky k zhotovování nápojů; (33) alkoholické nápoje.  
 (730) **Pivovar Náchod a. s.**, Dobrošovská 130, Náchod, Česká republika

- (210) **O 194399**  
 (220) 30.07.2003  
 (320) 30.07.2003  
 (511) 35, 37, 41, 42  
 (540)

## NBN Elektronik



- (510) (35) pomoc při řízení obchodních činností pro třetí osoby; (37) instalace a opravy elektrických spotřebičů, montáž, údržba a opravy počítačového vybavení, montáž, údržba a opravy elektrických strojů; (41) organizování a vedení seminářů, instruktážní výcvik, pořádání a řízení školení;

(42) expertizy a poradenské služby v oblasti měření a kalibrování elektrických a neelektrických veličin, instalace počítačových programů, poradenské služby v oblasti počítačového hardware.

(590) Barevná

(730) **NBN Elektronik s.r.o.**, Na Bojišti 257, Týn nad Vltavou, Česká republika

(210) **O 194419**

(220) 30.07.2003

(320) 30.07.2003

(511) 9

(540)

**FLATRON** *Air*

(510) (9) počítače, televizory, obrazovky, monitory, displeje, katodové obrazovky, katodové trubice.

(730) **LG Electronics Inc.**, 20, Yoido-dong, Yongdungpo-gu, Seoul, Jižní Korea

(740) **JUDr. Traplová Jarmila**, Advokátní a patentová kancelář Traplová, Hakr, Kubát, Přístavní 24, Praha 7

(210) **O 194430**

(220) 30.07.2003

(320) 30.07.2003

(511) 29, 30, 32

(540)

**DUET**

(510) (29) konzervovaná zelenina, sušená zelenina, veškeré zeleninové saláty, konzervované saláty, ovoce, rajčatový protlak, mražené ovoce; (30) hořčice, majonézy, nálevy, koření všeho druhu; (32) nealkoholické nápoje všeho druhu, piva.

(730) **SPIELBERG s. r. o.**, Čejkoviccká 4091/9, Brno, Česká republika

(210) **O 194431**

(220) 30.07.2003

(320) 30.07.2003

(511) 41, 43, 44

(540)



(510) (41) výchova, vzdělávání, zábava, sportovní a kulturní aktivity pro děti; (44) zprostředkovávání zdravotnických a lékařských služeb; (43) společenské služby - domácí péče o děti.

(590) Barevná

(730) **Petra Volfová**, Františka Křížka 1392/23, Praha 7, Česká republika

(210) **O 194436**

(220) 30.07.2003

(320) 30.07.2003

(511) 32, 33, 35, 40

(540)

**PEZIGNACK**

(510) (32) nealkoholické nápoje všeho druhu, zejména nealkoholické mošty, ovocné a zeleninové šťávy, nektary

a výtažky, nealkoholické aperitivy a koktejly, přírodní a sycené minerální, stolní a pramenité vody, včetně vod ochucených, limonády, instantní a koncentrované nápoje, včetně nápojů energetických, vitaminizovaných a ionizovaných, dietetické nápoje neléčebné, včetně nápojů vitaminizovaných, přípravky na výrobu nealkoholických nápojů, například prášky, granule, tablety, koncentráty a sirupy, extrakty, výluhy a jiné přípravky pro přípravu nealkoholických nápojů, včetně jejich příchutí; (33) alkoholické nápoje všeho druhu, zejména vína, lihoviny a likéry, například vína stolní, odrůdová a známková, a to přírodní, ovocná a bylinná, destiláty vinné, ovocné, bylinné a zeleninové, včetně macerátů a výluhů, destiláty ušlechtilé a řezané, alkoholické aperitivy a koktejly, koncentráty k přípravě alkoholických nápojů a esence do lihovin - vše na alkoholickém základě; (35) zprostředkování prodeje a nákupu výrobků v oboru alkoholických a nealkoholických nápojů, inzertní a propagační služby, včetně zveřejňování reklamních a náborových textů a jejich rozšiřování, průzkum a analýza trhu, včetně zpracovávání odborných obchodních posudků a studií, informační servis v oboru obchodu a reklamy, správa obchodních zájmů třetích osob, obchodní zastoupení tuzemských a zahraničních firem, poskytování pomoci při provozování obchodu, včetně zprostředkovávání obchodních záležitostí a personalistiky, organizování, zabezpečování a pořádání propagačních a/nebo komerčních výstav, propagačních a reklamních akcí a přehlídek zboží, včetně distribuce zboží a jeho vzorků k reklamním účelům, odborná poradenská a konzultační činnost v oboru obchodu, podnikání, reklamy a propagace; (40) zpracování vín a lihu, zejména vinných hroznů, ovoce, bylin a zeleniny, včetně koncentrátů a přísad, míchání alkoholických a nealkoholických nápojů.

(730) **VITIS Trade, s. r. o.**, Sásovská cesta 41, Banská Bystrica, Česká republika

(740) **Mgr. Machatová Marcela**, patentový zástupce, DMH-patentová a známková kancelář, Pospíšilova 2, Praha 3

(210) **O 194438**

(220) 31.07.2003

(320) 31.07.2003

(511) 43

(540)



(510) (43) hostinská a restaurační činnost, poskytování gastronomických služeb, příprava jídel a výrobků studené kuchyně, pořádání hostin, provozování baru, bufetu, samoobslužné restaurace, kavárny, pronajímání restauračních a jednacích místností k pořádání seminářů, konferencí, školení a společenských akcí.

(730) **HORIZONT, spol. s r.o.**, Kubelíkova 205/6, Olomouc - Bystrovany, Česká republika

(740) **Ing. Petr Soukup**, patentový a známkový zástupce, Švédská 3, Olomouc

(210) **O 194440**

(220) 31.07.2003

(320) 31.07.2003

(511) 16, 35, 41

(540)

**PRESS**  
**FORUM**

(510) (16) papír, lepenka a výrobky z těchto materiálů, které nejsou zařazeny do jiných tříd, tiskárenské výrobky, zejména časopisy a periodika, potřeby pro knižní vazby, fotografie, papírenské zboží; (35) propagační činnost, reklama; (41) vzdělávání, vydavatelská činnost.

(730) **Jiří Richter**, Pod Lipami 23, Praha 3, Česká republika

(210) **O 194448**

(220) 31.07.2003

(320) 31.07.2003

(511) 3, 5, 35, 41, 44

(540)

### IVEN Cosmetics

(510) (3) kosmetické, voňavkářské a hygienické přípravky a prostředky spadající do této třídy; (5) potravinové doplňky, vitaminové přípravky, kosmetické a hygienické přípravky, balzámy, krémy, masti, oleje, mýdla, šampony, dietetické přípravky, vše pro léčebné účely; (35) zprostředkovatelská činnost v oblasti obchodu, reklama, inzerce a propagace všemi druhy médií, marketing, činnost podnikatelských, organizačních a ekonomických poradců; (41) pořádání odborných kurzů, školení a jiných vzdělávacích akcí, včetně lektorské činnosti; (44) služby spojené s péčí o hygienu a krásu jako např. kadeřnické a kosmetické salony, solária, služby regenerační, rehabilitační a rekondiční - v rámci této třídy.

(730) **IVEN Cosmetics spol. s r. o.**, Obětí okupace 574, Nové Strašecí, Česká republika

(740) Ing. Michal Jupa, patentový zástupce, Na Baních 1385, Praha 5 - Zbraslav

(210) **O 194449**

(220) 31.07.2003

(320) 31.07.2003

(511) 5

(540)

### POLIORIX

(510) (5) vakcíny pro lidské použití.

(730) **GlaxoSmithKline Biologicals S.A.**, Rue de l'Institut 89, B-1330 Rixensart, Belgie

(740) JUDr. Korejzová Zdeňka, KOREJZOVÁ & SPOL. Advokátní a patentová kancelář, Spálená 29, Praha 1

(210) **O 194450**

(220) 31.07.2003

(320) 31.07.2003

(511) 35, 36

(540)



(510) (35) odborné obchodní poradenství; (36) realitní kanceláře.

(730) **MEDINVEST, s. r. o.**, Šafaříkova 666, Hradec Králové 2, Česká republika

(210) **O 194451**

(220) 31.07.2003

(320) 31.07.2003

(511) 5, 32

(540)



(510) (5) výrobky dietetické pro léčebné účely, zejména dietetické nápoje s léčebnými účinky, potravinové přípravky a doplňky všeho druhu, jako posilující poživatiny, vitaminové přípravky, nápoje pro doplnění redukčních diet nebo přípravků pro hubnutí, vše s léčebnými účinky, přípravky s léčebnými účinky obsahující biochemické katalyzátory, zejména pro fyzicky aktivní osoby, rekonvalescenty a nemocné, vše výše uvedené určené k léčebným účelům, diabetické nápoje pro léčebné účely; (32) nealkoholické nápoje, zejména vody minerální a šumivé, sirupy a jiné přípravky k přípravě nápojů, ovocné šťávy a nápoje z ovocných šťáv.

(590) Barevná

(730) **Ing. Roman Fuchs**, Adélova 14, Plzeň, Česká republika

(740) Müller Václav, patentový zástupce, Filipova 2016, Praha 4

(210) **O 194452**

(220) 31.07.2003

(320) 31.07.2003

(511) 5, 32

(540)



(510) (5) výrobky dietetické pro léčebné účely, zejména dietetické nápoje s léčebnými účinky, potravinové přípravky a doplňky všeho druhu, jako posilující poživatiny, vitaminové přípravky, nápoje pro doplnění redukčních diet nebo přípravků pro hubnutí, vše s léčebnými účinky, přípravky s léčebnými účinky obsahující biochemické katalyzátory, zejména pro fyzicky aktivní osoby, rekonvalescenty a nemocné, vše výše uvedené určené k léčebným účelům, diabetické nápoje pro léčebné účely; (32) nealkoholické nápoje, zejména vody minerální a šumivé, sirupy a jiné přípravky k přípravě nápojů, ovocné šťávy a nápoje z ovocných šťáv.

(590) Barevná

(730) **Ing. Roman Fuchs**, Adélova 14, Plzeň, Česká republika

(740) Müller Václav, patentový zástupce, Filipova 2016, Praha 4

(210) **O 194453**

(220) 31.07.2003

(320) 31.01.2003

(511) 9, 41, 42

(540)

### C#BUILDER

(510) (9) počítačový software, software určený pro vývoj aplikací a programovací prostředí, softwarové nástroje a pomůcky; (41) vzdělávací a školicí služby a organizování seminářů a kurzů vztahujících se k výpočetní technice, počítačovému software a počítačovým sítím; (42) odborné, technické, konzultační, podpůrné, programátorské a vývojové služby v oblasti výpočetní techniky, počítačového software, počítačových sítí, počítačových aplikací a automatizace podnikových procesů.

- (730) **Borland Software Corporation**, 100 Enterprise Way, Scotts Valley, Spojené státy americké, California  
 (740) JUDr. Miloš Všecka, advokát, Společná advokátní kancelář Všecka Zelený Švorčík Kalenský a partneři, Hálkova 2, Praha 2

- (210) **O 194455**  
 (220) 31.07.2003  
 (320) 31.07.2003  
 (511) 16  
 (540)

# METRIX

- (510) (16) náplň do keramického pera.  
 (730) **ZET servis, spol. s r. o.**, Ouholická 453, Praha 8, Česká republika

- (210) **O 194471**  
 (220) 01.08.2003  
 (320) 01.08.2003  
 (511) 9, 16, 35, 38, 41  
 (540)

## Nemocnice na kraji města

- (510) (9) veškeré nosiče informací v rozsahu třídy 9; (16) tiskoviny, periodické a neperiodické publikace, např. knihy a časopisy, katalogy, plakáty, fotografie, kalendáře, samolepky; (35) propagační, reklamní a inzertní činnost; (38) vysílání televizních programů; (41) tvorba televizních programů, výchovná a zábavní činnost, školení, kulturní a sportovní aktivity, soutěže pro veřejnost, vydavatelská a nakladatelská činnost, výroba audiovizuálních programů.  
 (730) **Česká televize**, Na Hřebenech II, Praha 4 - Kavčí hory, Česká republika

- (210) **O 194472**  
 (220) 01.08.2003  
 (320) 01.08.2003  
 (511) 9, 35, 42  
 (540)

## 4CONTACT

- (510) (9) software; (35) propagační činnost, reklama, pomoc při řízení výrobní a obchodní činnosti; (42) návrh a vývoj počítačového software, tvorba databází.  
 (730) **Ing. Lenka Ondráčková**, Tyršova 97, Lhota, Háj ve Slezsku, Česká republika  
 (740) Ing. Markes Libor, Grohova 54, Brno

- (210) **O 194478**  
 (220) 01.08.2003  
 (320) 01.08.2003  
 (511) 19, 20, 21, 37, 40  
 (540)

## IZOLAS

- (510) (19) stavební sklo, tabulové sklo (pro stavby), bezpečnostní lepené sklo, tepelně tvrzené sklo, tepelně zpevněné sklo, izolační skla (tepelně izolační, akustická skla, skla protipožární, bezpečnostní, neprůstředná, s možností vybroušených skleněných příček, žaluzií, dekorativními meziskelnými mřížkami, bezpečnostními mřížkami), skleněné výplně fasádních systémů (sklo do rámových, polostrukturálních, strukturálních a bodových konstrukcí, speciální protisluneční skla), celoskleněné dveře a stěny, skleněné výplně pro dveře, skla pro pochůzí plochy, tónovaná skla, antireflexní skla, stavební sklo pro interiéry (pískované, broušené, vrtané, gravírované, lepené, tvrzené); (20) sklo stříbřené pro výrobu zrcadel; (21) smaltované sklo; (37) sklenářské práce, úpravovací,

montážní a opravárenské práce týkající se prosklených oken, stěn a světlíků, montáže prosklených hal a staveb, montáže zasklívacích systémů, balkonů, lodžii, teras, jejich údržba a opravy; (40) řezání, broušení, leštění, vrtání, pískování, gravírování (výbrus do plochy), smaltování, UV lepení skel a zrcadel, tvrzení skel.

- (730) **IZOLAS, spol. s r. o.**, Sokolova 643/1a, Brno, Česká republika  
 (740) Doc. Ing. Špaček Jindřich, CSc., patentový zástupce, Svatopluka Čecha 106a, Brno

- (210) **O 194480**  
 (220) 01.08.2003  
 (320) 01.08.2003  
 (511) 1, 16, 35, 41  
 (540)



- (510) (1) papírová vlákna, papírová drť; (16) papír a výrobky z papíru, lepenka a kartonážní výrobky, kancelářské potřeby vyjímaje nábytek, učební a školní potřeby a pomůcky s výjimkou přístrojů; (35) reklamní činnost a marketing, zprostředkování obchodu; (41) vydavatelské a nakladatelské činnosti.  
 (730) **Pavlaína Valdová**, Nad Úvozem 926, Zdice, Česká republika  
 (740) JUDr. Pavel Zima, Balbínova 404/22, Praha 2

- (210) **O 194483**  
 (220) 01.08.2003  
 (320) 01.08.2003  
 (511) 5  
 (540)

## AMION

- (510) (5) farmaceutické přípravky.  
 (730) **BELUPO LIJEKOVI I KOZMETIKA d.d.**, Danica 5, Koprivnica, Chorvatsko  
 (740) JUDr. Korejzová Zdeňka, KOREJZOVÁ & SPOL. Advokátní a patentová kancelář, Spálená 29, Praha 1

- (210) **O 194484**  
 (220) 01.08.2003  
 (320) 01.08.2003  
 (511) 5  
 (540)

## RITMOPULS

- (510) (5) farmaceutické přípravky.  
 (730) **BELUPO LIJEKOVI I KOZMETIKA d.d.**, Danica 5, Koprivnica, Chorvatsko  
 (740) JUDr. Korejzová Zdeňka, KOREJZOVÁ & SPOL. Advokátní a patentová kancelář, Spálená 29, Praha 1

- (210) **O 194485**  
 (220) 01.08.2003  
 (320) 01.08.2003  
 (511) 5  
 (540)

## TARGET

- (510) (5) farmaceutické přípravky.

(730) **BELUPO LIJEKOVI I KOZMETIKA d.d.**, Danica 5,  
Koprivnica, Chorvatsko

(740) JUDr. Korejzová Zdeňka, KOREJZOVÁ & SPOL.  
Advokátní a patentová kancelář, Spálená 29, Praha 1

(210) **O 194487**

(220) 01.08.2003

(320) 01.08.2003

(511) 9, 36

(540)

## FUTURO

(510) (9) kreditní karty, magnetické karty, debetní karty; (36) bankovníctví, finanční služby, peněžní služby, služby nemovitostní, úvěrové banky, kanceláře pro inkasování pohledávek, finanční analýzy, pojištění, životní pojištění, poradenství v oblasti pojištění, zprostředkování pojištění, spořitelny, kreditní karty - služby, debetní karty - služby, kauce, záruky a ručení, důchodové fondy, finanční konzultační služby, kurzovní záznamy na burze, makléřské služby a burzovní makléřství, bezpečnostní schránky - úschovny služby, vydávání cenin, vydávání cestovních šeků, finanční odhady a oceňování (pojišťovnictví, bankovníctví, nemovitosti), finanční transakce, finanční informace, přímé bankovníctví, kapitálové investice, směnárenské služby, finanční operace, peněžní operace, splácení plateb, kapitálové platby, sklady (financování), provozování zastaváren, měnové služby a operace, elektronické platební převody, ověřování šeků, finanční a bankovní řízení, průzkumy finančních trhů, úvěry, finanční zajištění přímých nákupů.

(730) **FRANFINANCE, Ltd.**, 57-59, avenue de Chatou, Rueil  
Malmaison, Francie

(740) Patentservis Praha a.s., Jivenská 1273/1, Praha 4

(210) **O 194489**

(220) 01.08.2003

(320) 01.08.2003

(511) 9

(540)



(510) (9) polovodičová zařízení, zejména lineární a digitální obvody.

(730) **LINEAR TECHNOLOGY CORPORATION**, 1630  
McCarthy Blvd., Milpitas, Spojené státy americké,  
Kalifornie

(740) Jana Turková, ČERVENKA, KLEINTOVÁ, TURKOVÁ  
Patentová, známková a advokátní kancelář, Budečská 6,  
Praha 2

(210) **O 194490**

(220) 01.08.2003

(320) 01.08.2003

(511) 35, 41

(540) **ČESKÝ GOLF TOUR**

(510) (35) reklamní činnost a marketing; (41) organizování soutěží.

(730) **SPORT ART PROMOTION, a.s.**, Kolínská 16,  
Praha 3, Česká republika

(210) **O 194492**

(220) 01.08.2003

(320) 01.08.2003

(511) 1, 3, 5

(540)

## ANTIPANAR

(510) (1) chemické výrobky určené pro průmysl, přípravky pro odmašťování kovů, řezné kapaliny, separační přípravky, nemrznoucí chladicí kapaliny, nemrznoucí kapaliny do ostříkovačů vozidel, chemické přípravky pro čištění a údržbu fasád a obkladů; (3) přípravky pro bělení a jiné prostředky, pevná a tekutá mýdla, tělová mýdla, vlasové přípravky pro snadné rozčesávání vlasů, přípravky pro snadnou úpravu vlasů, lázně a pěny do koupele, dámské a pánské parfémy a deodoranty, dámské a pánské toaletní vody, dámské a pánské kolínské vody, zubní pasty, zubní gely, ústní vody, mycí pasty, regenerační přípravky, tělové krémy, opalovací přípravky, přípravky a emulze pro opalování, masážní přípravky, mycí, čistící, bělicí, změkčovací, prací přípravky, lešticí přípravky; (5) desinfekční prostředky pro hygienické a lékařské použití a deodorantní přípravky jiné než pro osobní hygienu.

(730) **MIKA a. s.**, Skalka 1858, Česká Třebová, Česká republika

(740) Ing. Vladimír Čmejla - LEGR PATENT patentový zástupce  
a soudní znalec, Rašínovo nábř. 54, Praha 2

(210) **O 194493**

(220) 01.08.2003

(320) 01.08.2003

(511) 1, 3, 5

(540)

## DEZAKER

(510) (1) chemické výrobky určené pro průmysl, přípravky pro odmašťování kovů, řezné kapaliny, separační přípravky, nemrznoucí chladicí kapaliny, nemrznoucí kapaliny do ostříkovačů vozidel, chemické přípravky pro čištění a údržbu fasád a obkladů; (3) přípravky pro bělení a jiné prostředky, pevná a tekutá mýdla, tělová mýdla, vlasové přípravky pro snadné rozčesávání vlasů, přípravky pro snadnou úpravu vlasů, lázně a pěny do koupele, dámské a pánské parfémy a deodoranty, dámské a pánské toaletní vody, dámské a pánské kolínské vody, zubní pasty, zubní gely, ústní vody, mycí pasty, regenerační přípravky, tělové krémy, opalovací přípravky, přípravky a emulze pro opalování, masážní přípravky, mycí, čistící, bělicí, změkčovací, prací přípravky, lešticí přípravky; (5) desinfekční prostředky pro hygienické a lékařské použití a deodorantní přípravky jiné než pro osobní hygienu.

(730) **MIKA a. s.**, Skalka 1858, Česká Třebová, Česká republika

(740) Ing. Vladimír Čmejla - LEGR PATENT patentový zástupce  
a soudní znalec, Rašínovo nábř. 54, Praha 2

(210) **O 194494**

(220) 01.08.2003

(320) 01.08.2003

(511) 1, 3, 5

(540)

## GLANDOPUR

(510) (1) chemické výrobky určené pro průmysl, přípravky pro odmašťování kovů, řezné kapaliny, separační přípravky, nemrznoucí chladicí kapaliny, nemrznoucí kapaliny do ostříkovačů vozidel, chemické přípravky pro čištění a údržbu fasád a obkladů; (3) přípravky pro bělení a jiné prostředky, pevná a tekutá mýdla, tělová mýdla, vlasové přípravky pro snadné rozčesávání vlasů, přípravky pro snadnou úpravu vlasů, lázně a pěny do koupele, dámské a pánské parfémy a deodoranty, dámské a pánské toaletní vody, dámské a pánské kolínské vody, zubní pasty, zubní gely, ústní vody, mycí pasty, regenerační přípravky, tělové krémy, opalovací přípravky, přípravky a emulze pro opalování, masážní přípravky, mycí, čistící, bělicí, změkčovací, prací přípravky, lešticí přípravky; (5)

desinfekční prostředky pro hygienické a lékařské použití a deodorantní přípravky jiné než pro osobní hygienu.

- (730) MIKA a. s., Skalka 1858, Česká Třebová, Česká republika  
 (740) Ing. Vladimír Čmejla - LEGR PATENT patentový zástupce a soudní znalec, Rašínovo nábř. 54, Praha 2

(210) **O 194495**

(220) 01.08.2003

(320) 01.08.2003

(511) 1, 3, 5

(540)

## KERASEPT

- (510) (1) chemické výrobky určené pro průmysl, přípravky pro odmašťování kovů, řezné kapaliny, separační přípravky, nemrznoucí chladicí kapaliny, nemrznoucí kapaliny do ostřikovačů vozidel, chemické přípravky pro čištění a údržbu fasád a obkladů; (3) přípravky pro bělení a jiné prostředky, pevná a tekutá mýdla, tělová mýdla, vlasové přípravky pro snadné rozčesávání vlasů, přípravky pro snadnou úpravu vlasů, lázně a pěny do koupele, dámské a pánské parfémy a deodoranty, dámské a pánské toaletní vody, dámské a pánské kolínské vody, zubní pasty, zubní gely, ústní vody, mycí pasty, regenerační přípravky, tělové krémy, opalovací přípravky, přípravky a emulze pro opalování, masážní přípravky, mycí, čistící, bělicí, změkčovací, prací přípravky, lešticí přípravky; (5) desinfekční prostředky pro hygienické a lékařské použití a deodorantní přípravky jiné než pro osobní hygienu.

- (730) MIKA a. s., Skalka 1858, Česká Třebová, Česká republika  
 (740) Ing. Vladimír Čmejla - LEGR PATENT patentový zástupce a soudní znalec, Rašínovo nábř. 54, Praha 2

(210) **O 194496**

(220) 01.08.2003

(320) 01.08.2003

(511) 1, 3, 5

(540)

## GAP DERMAPUR

- (510) (1) chemické výrobky určené pro průmysl, přípravky pro odmašťování kovů, řezné kapaliny, separační přípravky, nemrznoucí chladicí kapaliny, nemrznoucí kapaliny do ostřikovačů vozidel, chemické přípravky pro čištění a údržbu fasád a obkladů; (3) přípravky pro bělení a jiné prostředky, pevná a tekutá mýdla, tělová mýdla, vlasové přípravky pro snadné rozčesávání vlasů, přípravky pro snadnou úpravu vlasů, lázně a pěny do koupele, dámské a pánské parfémy a deodoranty, dámské a pánské toaletní vody, dámské a pánské kolínské vody, zubní pasty, zubní gely, ústní vody, mycí pasty, regenerační přípravky, tělové krémy, opalovací přípravky, přípravky a emulze pro opalování, masážní přípravky, mycí, čistící, bělicí, změkčovací, prací přípravky, lešticí přípravky; (5) desinfekční prostředky pro hygienické a lékařské použití a deodorantní přípravky jiné než pro osobní hygienu.

- (730) MIKA a. s., Skalka 1858, Česká Třebová, Česká republika  
 (740) Ing. Vladimír Čmejla - LEGR PATENT patentový zástupce a soudní znalec, Rašínovo nábř. 54, Praha 2

(210) **O 194497**

(220) 01.08.2003

(320) 01.08.2003

(511) 1, 3, 5

(540)

## GLANDOLAC

- (510) (1) chemické výrobky určené pro průmysl, přípravky pro odmašťování kovů, řezné kapaliny, separační přípravky,

nemrznoucí chladicí kapaliny, nemrznoucí kapaliny do ostřikovačů vozidel, chemické přípravky pro čištění a údržbu fasád a obkladů; (3) přípravky pro bělení a jiné prostředky, pevná a tekutá mýdla, tělová mýdla, vlasové přípravky pro snadné rozčesávání vlasů, přípravky pro snadnou úpravu vlasů, lázně a pěny do koupele, dámské a pánské parfémy a deodoranty, dámské a pánské toaletní vody, dámské a pánské kolínské vody, zubní pasty, zubní gely, ústní vody, mycí pasty, regenerační přípravky, tělové krémy, opalovací přípravky, přípravky a emulze pro opalování, masážní přípravky, mycí, čistící, bělicí, změkčovací, prací přípravky, lešticí přípravky; (5) desinfekční prostředky pro hygienické a lékařské použití a deodorantní přípravky jiné než pro osobní hygienu.

- (730) MIKA a. s., Skalka 1858, Česká Třebová, Česká republika  
 (740) Ing. Vladimír Čmejla - LEGR PATENT patentový zástupce a soudní znalec, Rašínovo nábř. 54, Praha 2

(210) **O 194498**

(220) 01.08.2003

(320) 01.08.2003

(511) 1, 3, 5

(540)

## GMP MITRISAN

- (510) (1) chemické výrobky určené pro průmysl, přípravky pro odmašťování kovů, řezné kapaliny, separační přípravky, nemrznoucí chladicí kapaliny, nemrznoucí kapaliny do ostřikovačů vozidel, chemické přípravky pro čištění a údržbu fasád a obkladů; (3) přípravky pro bělení a jiné prostředky, pevná a tekutá mýdla, tělová mýdla, vlasové přípravky pro snadné rozčesávání vlasů, přípravky pro snadnou úpravu vlasů, lázně a pěny do koupele, dámské a pánské parfémy a deodoranty, dámské a pánské toaletní vody, dámské a pánské kolínské vody, zubní pasty, zubní gely, ústní vody, mycí pasty, regenerační přípravky, tělové krémy, opalovací přípravky, přípravky a emulze pro opalování, masážní přípravky, mycí, čistící, bělicí, změkčovací, prací přípravky, lešticí přípravky; (5) desinfekční prostředky pro hygienické a lékařské použití a deodorantní přípravky jiné než pro osobní hygienu.

- (730) MIKA a. s., Skalka 1858, Česká Třebová, Česká republika  
 (740) Ing. Vladimír Čmejla - LEGR PATENT patentový zástupce a soudní znalec, Rašínovo nábř. 54, Praha 2

(210) **O 194499**

(220) 01.08.2003

(320) 01.08.2003

(511) 1, 3, 5

(540)

## DERO

- (510) (1) chemické výrobky určené pro průmysl, přípravky pro odmašťování kovů, řezné kapaliny, separační přípravky, nemrznoucí chladicí kapaliny, nemrznoucí kapaliny do ostřikovačů vozidel, chemické přípravky pro čištění a údržbu fasád a obkladů; (3) přípravky pro bělení a jiné prostředky, pevná a tekutá mýdla, tělová mýdla, vlasové přípravky pro snadné rozčesávání vlasů, přípravky pro snadnou úpravu vlasů, lázně a pěny do koupele, dámské a pánské parfémy a deodoranty, dámské a pánské toaletní vody, dámské a pánské kolínské vody, zubní pasty, zubní gely, ústní vody, mycí pasty, regenerační přípravky, tělové krémy, opalovací přípravky, přípravky a emulze pro opalování, masážní přípravky, mycí, čistící, bělicí, změkčovací, prací přípravky, lešticí přípravky; (5) desinfekční prostředky pro hygienické a lékařské použití a deodorantní přípravky jiné než pro osobní hygienu.

- (730) **MIKA a. s.**, Skalka 1858, Česká Třebová, Česká republika  
 (740) Ing. Vladimír Čmejla - LEGR PATENT patentový zástupce a soudní znalec, Rašínovo nábř. 54, Praha 2

- (210) **O 194500**  
 (220) 01.08.2003  
 (320) 01.08.2003  
 (511) 1, 3, 5  
 (540)

### GAP ACIPUR

- (510) (1) chemické výrobky určené pro průmysl, přípravky pro odmašťování kovů, řezné kapaliny, separační přípravky, nemrznoucí chladicí kapaliny, nemrznoucí kapaliny do ostříkovačů vozidel, chemické přípravky pro čištění a údržbu fasád a obkladů; (3) přípravky pro bělení a jiné prostředky, pevná a tekutá mýdla, tělová mýdla, vlasové přípravky pro snadné rozčesávání vlasů, přípravky pro snadnou úpravu vlasů, lázně a pěny do koupele, dámské a pánské parfémy a deodoranty, dámské a pánské toaletní vody, dámské a pánské kolínské vody, zubní pasty, zubní gely, ústní vody, mycí pasty, regenerační přípravky, tělové krémy, opalovací přípravky, přípravky a emulze pro opalování, masážní přípravky, mycí, čistící, bělicí, změkčovací, prací přípravky, lešticí přípravky; (5) desinfekční prostředky pro hygienické a lékařské použití a deodorantní přípravky jiné než pro osobní hygienu.  
 (730) **MIKA a. s.**, Skalka 1858, Česká Třebová, Česká republika  
 (740) Ing. Vladimír Čmejla - LEGR PATENT patentový zástupce a soudní znalec, Rašínovo nábř. 54, Praha 2

- (210) **O 194501**  
 (220) 01.08.2003  
 (320) 01.08.2003  
 (511) 1, 3, 5  
 (540)

### GAP ACIDEZ

- (510) (1) chemické výrobky určené pro průmysl, přípravky pro odmašťování kovů, řezné kapaliny, separační přípravky, nemrznoucí chladicí kapaliny, nemrznoucí kapaliny do ostříkovačů vozidel, chemické přípravky pro čištění a údržbu fasád a obkladů; (3) přípravky pro bělení a jiné prostředky, pevná a tekutá mýdla, tělová mýdla, vlasové přípravky pro snadné rozčesávání vlasů, přípravky pro snadnou úpravu vlasů, lázně a pěny do koupele, dámské a pánské parfémy a deodoranty, dámské a pánské toaletní vody, dámské a pánské kolínské vody, zubní pasty, zubní gely, ústní vody, mycí pasty, regenerační přípravky, tělové krémy, opalovací přípravky, přípravky a emulze pro opalování, masážní přípravky, mycí, čistící, bělicí, změkčovací, prací přípravky, lešticí přípravky; (5) desinfekční prostředky pro hygienické a lékařské použití a deodorantní přípravky jiné než pro osobní hygienu.  
 (730) **MIKA a. s.**, Skalka 1858, Česká Třebová, Česká republika  
 (740) Ing. Vladimír Čmejla - LEGR PATENT patentový zástupce a soudní znalec, Rašínovo nábř. 54, Praha 2

- (210) **O 194502**  
 (220) 01.08.2003  
 (320) 01.08.2003  
 (511) 1, 3, 5  
 (540)

### GAP ACIFOAM

- (510) (1) chemické výrobky určené pro průmysl, přípravky pro odmašťování kovů, řezné kapaliny, separační přípravky, nemrznoucí chladicí kapaliny, nemrznoucí kapaliny do ostříkovačů vozidel, chemické přípravky pro čištění a

údržbu fasád a obkladů; (3) přípravky pro bělení a jiné prostředky, pevná a tekutá mýdla, tělová mýdla, vlasové přípravky pro snadné rozčesávání vlasů, přípravky pro snadnou úpravu vlasů, lázně a pěny do koupele, dámské a pánské parfémy a deodoranty, dámské a pánské toaletní vody, dámské a pánské kolínské vody, zubní pasty, zubní gely, ústní vody, mycí pasty, regenerační přípravky, tělové krémy, opalovací přípravky, přípravky a emulze pro opalování, masážní přípravky, mycí, čistící, bělicí, změkčovací, prací přípravky, lešticí přípravky; (5) desinfekční prostředky pro hygienické a lékařské použití a deodorantní přípravky jiné než pro osobní hygienu.

- (730) **MIKA a. s.**, Skalka 1858, Česká Třebová, Česká republika  
 (740) Ing. Vladimír Čmejla - LEGR PATENT patentový zástupce a soudní znalec, Rašínovo nábř. 54, Praha 2

- (210) **O 194503**  
 (220) 01.08.2003  
 (320) 01.08.2003  
 (511) 1, 3, 5  
 (540)

### BAZOSTER

- (510) (1) chemické výrobky určené pro průmysl, přípravky pro odmašťování kovů, řezné kapaliny, separační přípravky, nemrznoucí chladicí kapaliny, nemrznoucí kapaliny do ostříkovačů vozidel, chemické přípravky pro čištění a údržbu fasád a obkladů; (3) přípravky pro bělení a jiné prostředky, pevná a tekutá mýdla, tělová mýdla, vlasové přípravky pro snadné rozčesávání vlasů, přípravky pro snadnou úpravu vlasů, lázně a pěny do koupele, dámské a pánské parfémy a deodoranty, dámské a pánské toaletní vody, dámské a pánské kolínské vody, zubní pasty, zubní gely, ústní vody, mycí pasty, regenerační přípravky, tělové krémy, opalovací přípravky, přípravky a emulze pro opalování, masážní přípravky, mycí, čistící, bělicí, změkčovací, prací přípravky, lešticí přípravky; (5) desinfekční prostředky pro hygienické a lékařské použití a deodorantní přípravky jiné než pro osobní hygienu.  
 (730) **MIKA a. s.**, Skalka 1858, Česká Třebová, Česká republika  
 (740) Ing. Vladimír Čmejla - LEGR PATENT patentový zástupce a soudní znalec, Rašínovo nábř. 54, Praha 2

- (210) **O 194504**  
 (220) 01.08.2003  
 (320) 01.08.2003  
 (511) 1, 3, 5  
 (540)

### BAZODESAN

- (510) (1) chemické výrobky určené pro průmysl, přípravky pro odmašťování kovů, řezné kapaliny, separační přípravky, nemrznoucí chladicí kapaliny, nemrznoucí kapaliny do ostříkovačů vozidel, chemické přípravky pro čištění a údržbu fasád a obkladů; (3) přípravky pro bělení a jiné prostředky, pevná a tekutá mýdla, tělová mýdla, vlasové přípravky pro snadné rozčesávání vlasů, přípravky pro snadnou úpravu vlasů, lázně a pěny do koupele, dámské a pánské parfémy a deodoranty, dámské a pánské toaletní vody, dámské a pánské kolínské vody, zubní pasty, zubní gely, ústní vody, mycí pasty, regenerační přípravky, tělové krémy, opalovací přípravky, přípravky a emulze pro opalování, masážní přípravky, mycí, čistící, bělicí, změkčovací, prací přípravky, lešticí přípravky; (5) desinfekční prostředky pro hygienické a lékařské použití a deodorantní přípravky jiné než pro osobní hygienu.



- (730) **MIKA a. s.**, Skalka 1858, Česká Třebová, Česká republika  
 (740) Ing. Vladimír Čmejla - LEGR PATENT patentový zástupce a soudní znalec, Rašínovo nábř. 54, Praha 2

- (210) **O 194505**  
 (220) 01.08.2003  
 (320) 01.08.2003  
 (511) 1, 3, 5  
 (540)

## MIDOS

- (510) (1) chemické výrobky určené pro průmysl, přípravky pro odmašťování kovů, řezné kapaliny, separační přípravky, nemrznoucí chladicí kapaliny, nemrznoucí kapaliny do ostříkovačů vozidel, chemické přípravky pro čištění a údržbu fasád a obkladů; (3) přípravky pro bělení a jiné prostředky, pevná a tekutá mýdla, tělová mýdla, vlasové přípravky pro snadné rozčesávání vlasů, přípravky pro snadnou úpravu vlasů, lázně a pěny do koupele, dámské a pánské parfémy a deodoranty, dámské a pánské toaletní vody, dámské a pánské kolínské vody, zubní pasty, zubní gely, ústní vody, mycí pasty, regenerační přípravky, tělové krémy, opalovací přípravky, přípravky a emulze pro opalování, masážní přípravky, mycí, čistící, bělicí, změkčovací, prací přípravky, lešticí přípravky; (5) desinfekční prostředky pro hygienické a lékařské použití a deodorantní přípravky jiné než pro osobní hygienu.

- (730) **MIKA a. s.**, Skalka 1858, Česká Třebová, Česká republika  
 (740) Ing. Vladimír Čmejla - LEGR PATENT patentový zástupce a soudní znalec, Rašínovo nábř. 54, Praha 2

- (210) **O 194506**  
 (220) 01.08.2003  
 (320) 01.08.2003  
 (511) 1, 3, 5  
 (540)

## GAP MIDOSAN

- (510) (1) chemické výrobky určené pro průmysl, přípravky pro odmašťování kovů, řezné kapaliny, separační přípravky, nemrznoucí chladicí kapaliny, nemrznoucí kapaliny do ostříkovačů vozidel, chemické přípravky pro čištění a údržbu fasád a obkladů; (3) přípravky pro bělení a jiné prostředky, pevná a tekutá mýdla, tělová mýdla, vlasové přípravky pro snadné rozčesávání vlasů, přípravky pro snadnou úpravu vlasů, lázně a pěny do koupele, dámské a pánské parfémy a deodoranty, dámské a pánské toaletní vody, dámské a pánské kolínské vody, zubní pasty, zubní gely, ústní vody, mycí pasty, regenerační přípravky, tělové krémy, opalovací přípravky, přípravky a emulze pro opalování, masážní přípravky, mycí, čistící, bělicí, změkčovací, prací přípravky, lešticí přípravky; (5) desinfekční prostředky pro hygienické a lékařské použití a deodorantní přípravky jiné než pro osobní hygienu.

- (730) **MIKA a. s.**, Skalka 1858, Česká Třebová, Česká republika  
 (740) Ing. Vladimír Čmejla - LEGR PATENT patentový zástupce a soudní znalec, Rašínovo nábř. 54, Praha 2

- (210) **O 194507**  
 (220) 01.08.2003  
 (320) 01.08.2003  
 (511) 1, 3, 5  
 (540)

## MILAC

- (510) (1) chemické výrobky určené pro průmysl, přípravky pro odmašťování kovů, řezné kapaliny, separační přípravky, nemrznoucí chladicí kapaliny, nemrznoucí kapaliny do ostříkovačů vozidel, chemické přípravky pro čištění a

údržbu fasád a obkladů; (3) přípravky pro bělení a jiné prostředky, pevná a tekutá mýdla, tělová mýdla, vlasové přípravky pro snadné rozčesávání vlasů, přípravky pro snadnou úpravu vlasů, lázně a pěny do koupele, dámské a pánské parfémy a deodoranty, dámské a pánské toaletní vody, dámské a pánské kolínské vody, zubní pasty, zubní gely, ústní vody, mycí pasty, regenerační přípravky, tělové krémy, opalovací přípravky, přípravky a emulze pro opalování, masážní přípravky, mycí, čistící, bělicí, změkčovací, prací přípravky, lešticí přípravky; (5) desinfekční prostředky pro hygienické a lékařské použití a deodorantní přípravky jiné než pro osobní hygienu.

- (730) **MIKA a. s.**, Skalka 1858, Česká Třebová, Česká republika  
 (740) Ing. Vladimír Čmejla - LEGR PATENT patentový zástupce a soudní znalec, Rašínovo nábř. 54, Praha 2

- (210) **O 194508**  
 (220) 01.08.2003  
 (320) 01.08.2003  
 (511) 1, 3, 5  
 (540)

## BASTUMAN

- (510) (1) chemické výrobky určené pro průmysl, přípravky pro odmašťování kovů, řezné kapaliny, separační přípravky, nemrznoucí chladicí kapaliny, nemrznoucí kapaliny do ostříkovačů vozidel, chemické přípravky pro čištění a údržbu fasád a obkladů; (3) přípravky pro bělení a jiné prostředky, pevná a tekutá mýdla, tělová mýdla, vlasové přípravky pro snadné rozčesávání vlasů, přípravky pro snadnou úpravu vlasů, lázně a pěny do koupele, dámské a pánské parfémy a deodoranty, dámské a pánské toaletní vody, dámské a pánské kolínské vody, zubní pasty, zubní gely, ústní vody, mycí pasty, regenerační přípravky, tělové krémy, opalovací přípravky, přípravky a emulze pro opalování, masážní přípravky, mycí, čistící, bělicí, změkčovací, prací přípravky, lešticí přípravky; (5) desinfekční prostředky pro hygienické a lékařské použití a deodorantní přípravky jiné než pro osobní hygienu.

- (730) **MIKA a. s.**, Skalka 1858, Česká Třebová, Česká republika  
 (740) Ing. Vladimír Čmejla - LEGR PATENT patentový zástupce a soudní znalec, Rašínovo nábř. 54, Praha 2

- (210) **O 194509**  
 (220) 01.08.2003  
 (320) 01.08.2003  
 (511) 1, 3, 5  
 (540)

## DEROSAN

- (510) (1) chemické výrobky určené pro průmysl, přípravky pro odmašťování kovů, řezné kapaliny, separační přípravky, nemrznoucí chladicí kapaliny, nemrznoucí kapaliny do ostříkovačů vozidel, chemické přípravky pro čištění a údržbu fasád a obkladů; (3) přípravky pro bělení a jiné prostředky, pevná a tekutá mýdla, tělová mýdla, vlasové přípravky pro snadné rozčesávání vlasů, přípravky pro snadnou úpravu vlasů, lázně a pěny do koupele, dámské a pánské parfémy a deodoranty, dámské a pánské toaletní vody, dámské a pánské kolínské vody, zubní pasty, zubní gely, ústní vody, mycí pasty, regenerační přípravky, tělové krémy, opalovací přípravky, přípravky a emulze pro opalování, masážní přípravky, mycí, čistící, bělicí, změkčovací, prací přípravky, lešticí přípravky; (5) desinfekční prostředky pro hygienické a lékařské použití a deodorantní přípravky jiné než pro osobní hygienu.

- (730) **MIKA a. s.**, Skalka 1858, Česká Třebová, Česká republika  
 (740) Ing. Vladimír Čmejla - LEGR PATENT patentový zástupce a soudní znalec, Rašínovo nábř. 54, Praha 2

- (210) **O 194510**  
 (220) 01.08.2003  
 (320) 01.08.2003  
 (511) 1, 3, 5  
 (540)

## DEROX

- (510) (1) chemické výrobky určené pro průmysl, přípravky pro odmašťování kovů, řezné kapaliny, separační přípravky, nemrznoucí chladicí kapaliny, nemrznoucí kapaliny do ostříkovačů vozidel, chemické přípravky pro čištění a údržbu fasád a obkladů; (3) přípravky pro bělení a jiné prostředky, pevná a tekutá mýdla, tělová mýdla, vlasové přípravky pro snadné rozčesávání vlasů, přípravky pro snadnou úpravu vlasů, lázně a pěny do koupele, dámské a pánské parfémy a deodoranty, dámské a pánské toaletní vody, dámské a pánské kolínské vody, zubní pasty, zubní gely, ústní vody, mycí pasty, regenerační přípravky, tělové krémy, opalovací přípravky, přípravky a emulze pro opalování, masážní přípravky, mycí, čistící, bělicí, změkčovací, prací přípravky, lešticí přípravky; (5) desinfekční prostředky pro hygienické a lékařské použití a deodorantní přípravky jiné než pro osobní hygienu.  
 (730) **MIKA a. s.**, Skalka 1858, Česká Třebová, Česká republika  
 (740) Ing. Vladimír Čmejla - LEGR PATENT patentový zástupce a soudní znalec, Rašínovo nábř. 54, Praha 2

- (210) **O 194511**  
 (220) 01.08.2003  
 (320) 01.08.2003  
 (511) 1, 3, 5  
 (540)

## GAP

- (510) (1) chemické výrobky určené pro průmysl, přípravky pro odmašťování kovů, řezné kapaliny, separační přípravky, nemrznoucí chladicí kapaliny, nemrznoucí kapaliny do ostříkovačů vozidel, chemické přípravky pro čištění a údržbu fasád a obkladů; (3) přípravky pro bělení a jiné prostředky, pevná a tekutá mýdla, tělová mýdla, vlasové přípravky pro snadné rozčesávání vlasů, přípravky pro snadnou úpravu vlasů, lázně a pěny do koupele, dámské a pánské parfémy a deodoranty, dámské a pánské toaletní vody, dámské a pánské kolínské vody, zubní pasty, zubní gely, ústní vody, mycí pasty, regenerační přípravky, tělové krémy, opalovací přípravky, přípravky a emulze pro opalování, masážní přípravky, mycí, čistící, bělicí, změkčovací, prací přípravky, lešticí přípravky; (5) desinfekční prostředky pro hygienické a lékařské použití a deodorantní přípravky jiné než pro osobní hygienu.  
 (730) **MIKA a. s.**, Skalka 1858, Česká Třebová, Česká republika  
 (740) Ing. Vladimír Čmejla - LEGR PATENT patentový zástupce a soudní znalec, Rašínovo nábř. 54, Praha 2

- (210) **O 194512**  
 (220) 01.08.2003  
 (320) 01.08.2003  
 (511) 1, 3, 5  
 (540)

## GMP

- (510) (1) chemické výrobky určené pro průmysl, přípravky pro odmašťování kovů, řezné kapaliny, separační přípravky, nemrznoucí chladicí kapaliny, nemrznoucí kapaliny do ostříkovačů vozidel, chemické přípravky pro čištění a

údržbu fasád a obkladů; (3) přípravky pro bělení a jiné prostředky, pevná a tekutá mýdla, tělová mýdla, vlasové přípravky pro snadné rozčesávání vlasů, přípravky pro snadnou úpravu vlasů, lázně a pěny do koupele, dámské a pánské parfémy a deodoranty, dámské a pánské toaletní vody, dámské a pánské kolínské vody, zubní pasty, zubní gely, ústní vody, mycí pasty, regenerační přípravky, tělové krémy, opalovací přípravky, přípravky a emulze pro opalování, masážní přípravky, mycí, čistící, bělicí, změkčovací, prací přípravky, lešticí přípravky; (5) desinfekční prostředky pro hygienické a lékařské použití a deodorantní přípravky jiné než pro osobní hygienu.

- (730) **MIKA a. s.**, Skalka 1858, Česká Třebová, Česká republika  
 (740) Ing. Vladimír Čmejla - LEGR PATENT patentový zástupce a soudní znalec, Rašínovo nábř. 54, Praha 2

- (210) **O 194513**  
 (220) 01.08.2003  
 (320) 01.08.2003  
 (511) 1, 3, 5  
 (540)

## MIKA KISS FOR KIDS

- (510) (1) chemické výrobky určené pro průmysl, přípravky pro odmašťování kovů, řezné kapaliny, separační přípravky, nemrznoucí chladicí kapaliny, nemrznoucí kapaliny do ostříkovačů vozidel, chemické přípravky pro čištění a údržbu fasád a obkladů; (3) přípravky pro bělení a jiné prostředky, pevná a tekutá mýdla, tělová mýdla, vlasové přípravky pro snadné rozčesávání vlasů, přípravky pro snadnou úpravu vlasů, lázně a pěny do koupele, dámské a pánské parfémy a deodoranty, dámské a pánské toaletní vody, dámské a pánské kolínské vody, zubní pasty, zubní gely, ústní vody, mycí pasty, regenerační přípravky, tělové krémy, opalovací přípravky, přípravky a emulze pro opalování, masážní přípravky, mycí, čistící, bělicí, změkčovací, prací přípravky, lešticí přípravky; (5) desinfekční prostředky pro hygienické a lékařské použití a deodorantní přípravky jiné než pro osobní hygienu.  
 (730) **MIKA a. s.**, Skalka 1858, Česká Třebová, Česká republika  
 (740) Ing. Vladimír Čmejla - LEGR PATENT patentový zástupce a soudní znalec, Rašínovo nábř. 54, Praha 2

- (210) **O 194514**  
 (220) 01.08.2003  
 (320) 01.08.2003  
 (511) 1, 3, 5  
 (540)

## MIKA KISS FOR MEN

- (510) (1) chemické výrobky určené pro průmysl, přípravky pro odmašťování kovů, řezné kapaliny, separační přípravky, nemrznoucí chladicí kapaliny, nemrznoucí kapaliny do ostříkovačů vozidel, chemické přípravky pro čištění a údržbu fasád a obkladů; (3) přípravky pro bělení a jiné prostředky, pevná a tekutá mýdla, tělová mýdla, vlasové přípravky pro snadné rozčesávání vlasů, přípravky pro snadnou úpravu vlasů, lázně a pěny do koupele, dámské a pánské parfémy a deodoranty, dámské a pánské toaletní vody, dámské a pánské kolínské vody, zubní pasty, zubní gely, ústní vody, mycí pasty, regenerační přípravky, tělové krémy, opalovací přípravky, přípravky a emulze pro opalování, masážní přípravky, mycí, čistící, bělicí, změkčovací, prací přípravky, lešticí přípravky; (5) desinfekční prostředky pro hygienické a lékařské použití a deodorantní přípravky jiné než pro osobní hygienu.

- (730) **MIKA a. s.**, Skalka 1858, Česká Třebová, Česká republika  
 (740) Ing. Vladimír Čmejla - LEGR PATENT patentový zástupce a soudní znalec, Rašínovo nábř. 54, Praha 2

**O 194515**

(220) 01.08.2003

(320) 01.08.2003

(511) 1, 3, 5

**MIKA KISS FOR GIRLS**

- (510) (1) chemické výrobky určené pro průmysl, přípravky pro odmašťování kovů, řezné kapaliny, separační přípravky, nemrznoucí chladicí kapaliny, nemrznoucí kapaliny do ostříkovačů vozidel, přípravky pro čištění a údržbu fasád a obkladů; (3) přípravky pro bělení a jiné prostředky, pevná a tekutá mýdla, tělová mýdla, vlasové přípravky pro snadné rozčesávání vlasů, přípravky pro snadnou úpravu vlasů, lázně a pěny do koupele, dámské a pánské parfémy a deodoranty, dámské a pánské toaletní vody, dámské a pánské kolínské vody, zubní pasty, zubní gely, ústní vody, mycí pasty, regenerační přípravky, tělové krémy, opalovací přípravky, přípravky a emulze pro opalování, masážní přípravky, mycí, čistící, bělicí, změkčovací, prací přípravky, lešticí přípravky; (5) desinfekční prostředky pro hygienické a lékařské použití a deodorantní přípravky jiné než pro osobní hygienu.

(730) **MIKA a. s.**, Skalka 1858, Česká Třebová, Česká republika

(740) Ing. Vladimír Čmejla - LEGR PATENT patentový zástupce a soudní znalec, Rašínovo nábř. 54, Praha 2

**O 194516**

(220) 01.08.2003

(320) 01.08.2003

(511) 1, 3, 5

**MIKA KISS FOR WOMEN**

- (510) (1) chemické výrobky určené pro průmysl, přípravky pro odmašťování kovů, řezné kapaliny, separační přípravky, nemrznoucí chladicí kapaliny, nemrznoucí kapaliny do ostříkovačů vozidel, chemické přípravky pro čištění a údržbu fasád a obkladů; (3) přípravky pro bělení a jiné prostředky, pevná a tekutá mýdla, tělová mýdla, vlasové přípravky pro snadné rozčesávání vlasů, přípravky pro snadnou úpravu vlasů, lázně a pěny do koupele, dámské a pánské parfémy a deodoranty, dámské a pánské toaletní vody, dámské a pánské kolínské vody, zubní pasty, zubní gely, ústní vody, mycí pasty, regenerační přípravky, tělové krémy, opalovací přípravky, přípravky a emulze pro opalování, masážní přípravky, mycí, čistící, bělicí, změkčovací, prací přípravky, lešticí přípravky; (5) desinfekční prostředky pro hygienické a lékařské použití a deodorantní přípravky jiné než pro osobní hygienu.

(730) **MIKA a. s.**, Skalka 1858, Česká Třebová, Česká republika

(740) Ing. Vladimír Čmejla - LEGR PATENT patentový zástupce a soudní znalec, Rašínovo nábř. 54, Praha 2

**O 194517**

(220) 01.08.2003

(320) 01.08.2003

(511) 1, 3, 5

**MIKA KISS CLASIC**

- (510) (1) chemické výrobky určené pro průmysl, přípravky pro odmašťování kovů, řezné kapaliny, separační přípravky, nemrznoucí chladicí kapaliny, nemrznoucí kapaliny do ostříkovačů vozidel, chemické přípravky pro čištění a

údržbu fasád a obkladů; (3) přípravky pro bělení a jiné prostředky, pevná a tekutá mýdla, tělová mýdla, vlasové přípravky pro snadné rozčesávání vlasů, přípravky pro snadnou úpravu vlasů, lázně a pěny do koupele, dámské a pánské parfémy a deodoranty, dámské a pánské toaletní vody, dámské a pánské kolínské vody, zubní pasty, zubní gely, ústní vody, mycí pasty, regenerační přípravky, tělové krémy, opalovací přípravky, přípravky a emulze pro opalování, masážní přípravky, mycí, čistící, bělicí, změkčovací, prací přípravky, lešticí přípravky; (5) desinfekční prostředky pro hygienické a lékařské použití a deodorantní přípravky jiné než pro osobní hygienu.

(730) **MIKA a. s.**, Skalka 1858, Česká Třebová, Česká republika

(740) Ing. Vladimír Čmejla - LEGR PATENT patentový zástupce a soudní znalec, Rašínovo nábř. 54, Praha 2

**O 194518**

(220) 01.08.2003

(320) 01.08.2003

(511) 1, 3, 5

**KISS EXCITING**

- (510) (1) chemické výrobky určené pro průmysl, přípravky pro odmašťování kovů, řezné kapaliny, separační přípravky, nemrznoucí chladicí kapaliny, nemrznoucí kapaliny do ostříkovačů vozidel, chemické přípravky pro čištění a údržbu fasád a obkladů; (3) přípravky pro bělení a jiné prostředky, pevná a tekutá mýdla, tělová mýdla, vlasové přípravky pro snadné rozčesávání vlasů, přípravky pro snadnou úpravu vlasů, lázně a pěny do koupele, dámské a pánské parfémy a deodoranty, dámské a pánské toaletní vody, dámské a pánské kolínské vody, zubní pasty, zubní gely, ústní vody, mycí pasty, regenerační přípravky, tělové krémy, opalovací přípravky, přípravky a emulze pro opalování, masážní přípravky, mycí, čistící, bělicí, změkčovací, prací přípravky, lešticí přípravky; (5) desinfekční prostředky pro hygienické a lékařské použití a deodorantní přípravky jiné než pro osobní hygienu.

(730) **MIKA a. s.**, Skalka 1858, Česká Třebová, Česká republika

(740) Ing. Vladimír Čmejla - LEGR PATENT patentový zástupce a soudní znalec, Rašínovo nábř. 54, Praha 2

**O 194520**

(220) 01.08.2003

(320) 01.08.2003

(511) 30

(540)



- (510) (30) trvanlivé a polotrvanlivé pečivo, jemné pečivo, výrobky z mouky a obilovin, oplatky, sušenky, napolitánky, müsli, keksy, biskvity, tyčinky, vafle, perníky, medovníky, koláče, zákusky, dorty, trvanlivé pečivo čokoládové a nečokoládové, piškoty, výrobky v tř. 30 obsahující kakao a/nebo kávu, kakaové, čokoládové, kávové, oříškové a ovocné náplně a krémy, trubičky, suchary, krekerky (slané pečivo), pralinky, výrobky z kakaa, fondán, plněné koláče, mandlové cukrovinky, kandys jako potrava, obilninové lupínky a vločky, čokoláda, čokoládové a nečokoládové cukrovinky, bonbóny, lízátko, želé, komprimáty, mentolové pastilky,

žvýkačky ne pro lékařské účely, zmrzlina, mandlová pasta, marcipán, jedlé ozdoby na dorty a zákusky, lístkové těsto, máslové a tukové těsto, potraviny na bázi ovsu, čokoládové a kakaové polevy, ovocné želé, cukrovinky na zdobení vánočních stromů, kávové příchuti, chuťové přísady, karamely, pastilky, diabetické výrobky zahrnuté ve tř. 30.

- (730) **Pečivárna Lipt. Hrádok s.r.o.**, Liptovská Porúbka  
347, Liptovský Hrádok, Slovenská republika  
(740) Dipl. Ing. Jiří Chludina, Unipatent, Jana Masaryka 43-47,  
Praha 2

(210) **O 194521**

(220) 01.08.2003

(320) 01.08.2003

(511) 29

(540) **MODRÝ ANDĚL**

(510) (29) mléčné výrobky, sýry.

(730) **Sahneböhlm Praha, spol. s r.o.**, Nuselská 53, Praha  
4 - Nusle, Česká republika

(740) Dipl. Ing. Jiří Chludina, Unipatent, Jana Masaryka 43-47,  
Praha 2

(210) **O 194528**

(220) 01.08.2003

(320) 01.08.2003

(511) 9, 35, 42

(540) **BNS - BUSINESS  
NAVIGATION SYSTEM**

(510) (9) přístroje pro zpracování informací, počítače, software, počítačové sítě, elektronické informační systémy, přístroje pro záznam, převod a reprodukci zvuku/obrazu, nosiče dat v elektronické podobě, přístroje spojové a telekomunikační techniky, elektrické vodiče - kabely všeho druhu, strukturované kabeláže, přístroje pro měření a regulaci, vážení, kontrolu a signalizaci, přístroje pro vedení, výrobu, přepínání, přeměnu, akumulaci, regulaci nebo řízení elektrického proudu, elektrosočástky všeho druhu spadající do této třídy, přístroje optické, vědecké aparáty a přístroje; (35) reklamní činnost, automatizované zpracování dat, činnost organizačních a ekonomických poradců, účetní služby, zprostředkování v oblasti obchodu; (42) tvorba počítačového software - programování, zhotovování software na zakázku, jeho výzkum, vývoj a projektování, poradenství, výzkum a vývoj v oblasti informatiky, informačních technologií a výpočetní techniky.

(730) **INEKON GROUP, a. s.**, U Průhonu 12/773, Praha 7  
- Holešovice, Česká republika

(740) Ing. Střelák Jiří, Pařížská 17, Praha 1

(210) **O 194541**

(220) 04.08.2003

(320) 04.08.2003

(511) 36, 39

(540)

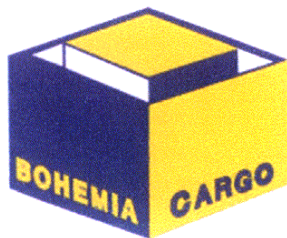

(510) (36) celní služby, celní jednatelství, celní deklarace, zprostředkování celních služeb, zastupování v celním

řízení, informace o clech, celním řízení, proclení zboží, celním tarifu a tarifu zaručení celního dluhu, garanční a pojišťovací služby související s dopravou a zasilatelstvím; (39) doprava, automobilová doprava, letecká a námořní doprava, silniční motorová doprava nákladní, mezinárodní i vnitrostátní, doprava kamionová, služby v dopravě a přepravě, spediční služby, vnitrostátní a mezinárodní zasilatelství, mezinárodní sběrná služba, sdružování a rozduřování zásilek (konsolidace), distribuce, logistické služby, zprostředkování dopravy, zprostředkování přepravy věcí, informace o dopravě, služby týkající se sdělování informací ohledně cesty nebo dopravy zboží, balení a skladování zboží, informační služby v souvislosti se skladováním (inventury, seznamy denního pohybu dle skladových položek apod.), manipulace se zbožím (nakládka a vykládka, překládka).

(590) Barevná

(730) **BOHEMIA CARGO s. r. o.**, Chmelnická 98, Děčín  
12, Česká republika

(740) Doc. Ing. Špaček Jindřich, CSc., patentový zástupce,  
Svatopluka Čecha 106a, Brno

(210) **O 194562**

(220) 04.08.2003

(320) 04.08.2003

(511) 6, 7, 8, 9, 11, 14, 20, 21

(540)

**EAT ART**

(510) (6) drátěný program, jako závěsné systémy, háčky na věšáky kovové, podložky na mýdlo kovové; (7) kuchyňské elektrospotřebiče jako ruční mixery, otvíráky univerzální a konzerv elektrické, mlýnky elektrické, mlýnky na koření elektrické; (8) jídelní přístroje, vidličky, nože, nožičky s vidličkou, lžíce, lžičky, řeznické nože, kuchyňské nože, očítky, sekáčky, nůžky, nůžky kadeřnické, krejčovské, nůžky na papír, nůžky na potraviny, brousny nožů, rádlo, krájecí kolečko, otvíráky univerzální a konzerv neelektrické, otvíráky na korkové a korunkové uzávěry, multifunkční otvíráky, otvíráky s nožičkem, kráječe vajec, kráječe na hranoky, ozdobné kráječe, škrabky, kleště, kleště na led, cukr, pečivo, univerzální, s vidličkou na moučniky, na salát a na špagety, louskáčky ořechů; (9) elektrické zařízení pro dálkové zapalování, kuchyňské váhy, elektronické kuchyňské váhy, závaží, teploměry jiné než lékařské; (11) zařízení pro ekonomickou úsporu vody jako spořiče vody, sprchy, perlátory, WC spořiče vody, zapalovače plynu elektrické a piezoelektrické, elektrické grily, elektrické toasty, elektrické kávovary; (14) minutky; (20) slámky - brčka na pití, kuchyňské desky, háčky na věšáky nekovové; (21) nerez kuchyňské nářadí a nádoby, grily neelektrické, nářadí na gril, termosky, termosky na jídlo, konvice z nerezavějící oceli, tlakové hrnce, kávovary neelektrické, mlékovary, konvice na čaj, kuchyňské potřeby jako nádoby, hrnce, kastrolы, omáčnický, skleněné poklice, pokličky, konvičky, pánve, pánve se speciálními povlaky, formy na pečení, silikonové formy na pečení, pekáče, jídelní servisy, servírovací soupravy, talíře, výrobky pro stolování z nerezavějící oceli, podnosy a misky, jídelnoseniče, mísy, podšálky a jejich soupravy, nádoby pro mikrovlnné trouby, nádoby pro mrazicí a chladicí boxy, kuchyňské nářadí a ostatní pomůcky do kuchyně jako lžíce, uzávěry, otvíráky lahví, hnětací metly, porcovače, ozdobné kráječe těsta a vykrajovače, formičky, odpeckovače, kartáče, skřípce, svorky, klipsy, háčky, spony, poutka, držáky na cibuli (vše kuchyňské náčiní), loupače jablek, košíky pro domácnost, grilovací jehly, jehly špikovací, na závitky, na špíz, mašlovačky, šlehací metly neelektrické, naběračky, dřevěné vařečky, obrabečky, vidličky, paličky, stěrky, kvedlačky, paličky, sekáčky s paličkou, pěnovačky, cedníky, sítky, nálevky, násypky,

skládací rošty, napařovací vějíře, napařovací podložky, struhadla, válečky, tvořítka na těsto, vykrajovátko na těsto, zdobičky, servírovací lopatky, nádoby na cukr, nádoby na smetanu, dózy, dávkovací dózy, odměrky, kuchyňské zásobníky, solničky, pepřenky, cukřenky, kořenky a jejich soupravy, pumpy na kečup a sirup, mlynky ruční, mlynky na koření ruční, párátka, špejle, stojánky na ubrusy, bloky na nože, šťouchadla brambor, lisy na česnek, lisy na citron neelektrické, odšťavovače neelektrické, dávkovače plastové, věšáky kuchyňského nářadí, krájecí desky plastové, dřevěné, skleněné, konvičky s pístem i bez pístu ze skla, kovu, plastu a jejich kombinací, hrníčky, vyluhovací sítko, odměrky na kávu, ořezávková fólie, nálevky tekutin, uzávěry na víno a šampaňské, chladicí nádoby, kroužky na hrdla lahví, vakuové uzávěry a vakuové pumpy, salátové mísy, servírovací podnosy, misky, talíře, stolní soupravy, chlebovky, šejkry, barové dávkovací odměrky, míchátko, sítko se spirálou, plastové podnosy a podložky, prachovky, utěrky na čištění, podložky kromě papírových určené k prostírání, čisticí potřeby, rukavice pro domácnost.

(730) **TESCOMA s. r. o.**, Dlouhá 4311, Zlín, Česká republika

(740) JUDr. Hromádka Zdeněk, advokát, Rašínova 522, Zlín

(210) **O 194564**

(220) 04.08.2003

(320) 04.08.2003

(511) 25

(540)

## LUI BENETT

(510) (25) košile, kravaty.

(730) **AMJ Trade, spol. s r.o.**, 28. pluku 443/27, Praha 10, Česká republika

(210) **O 194565**

(220) 04.08.2003

(320) 04.08.2003

(511) 10, 20, 37

## ELEGANZA PROTECTOR

(510) (10) speciální nábytek k lékařským účelům; (20) nábytek, matrace; (37) opravy, údržba a servis strojů, zařízení, nástrojů, přípravků a speciálního nábytku.

(730) **LINET spol. s r.o.**, Želečovice 5, Slaný, Česká republika

(740) JUDr. Kupka Miroslav, patentový zástupce, Spalova 2261, Rakovník

(210) **O 194568**

(220) 04.08.2003

(320) 04.08.2003

(511) 35, 41, 42

(540)



(510) (35) poradenské a expertní činnosti pro rozvoj podnikání, průmyslu a obchodu, zprostředkovatelské služby pro obchodní a průmyslové podniky, zpracování expertiz pro řízení průmyslových a obchodních podniků, organizační a ekonomické poradenství, personální poradenství, nábor, výběr a příprava manažerů specialistů, manažerské konzultace; (41) výchova řídicích pracovníků, školení manažerů na všech úrovních, vydávání odborných publikací pro manažery, organizování školicích a vzdělávacích programů pro veřejnost i pro organizace, zpracování

projektů vzdělávacích kurzů a školicích aktivit; (42) řízení projektů a projektové inženýrství, provádění organizačních a sociálních výzkumů, zakázkové řešení výzkumných a vývojových úkolů, poradenská podpora při tvorbě inovací, vývoj studijních materiálů a pomůcek, poradenská činnost v oblasti výše uvedených služeb.

(590) Barevná

(730) **INVENTA CONSULTING, spol. s r.o.**, Starostrašnická 16, Praha 10, Česká republika

(210) **O 194605**

(220) 04.08.2003

(320) 04.08.2003

(511) 33

(540)



(510) (33) alkoholické nápoje, zejména vodka.

(590) Barevná

(730) **Przedsiębiorstwo POLMOS BIALYSTOK S. A.**, Elewatorska 20, 15-950 Białystok, Polsko

(740) Patentservis Praha a.s., Jivenská 1273/1, Praha 4

(210) **O 194606**

(220) 04.08.2003

(320) 04.08.2003

(511) 5, 30, 44

(540)

## FYTOKOMPLEX

(510) (5) byliny léčivé, vitamínové přípravky, čaje léčivé, čaje bylinné, doplňky potravy minerální, doplňky výživové pro léčebné účely, drogy pro léčebné účely, hojivé (léčivé) houby (ne potraviny), jojoba, kořenky léčivé, léčivé rostliny, posilující přípravky, tonika, pyretový prášek (z vratiče, kopretiny), rostlinná vlákna, přípravky obsahující stopové prvky, balené léčivé rostliny, přírodní substance - dietetikum, zdravotní čaje v nálevkových sáčcích, rostlinné extrakty a tinktury, rostlinné koupelové směsi, medicínské nápoje, zejména čaje, vše výše uvedené pro léčebné účely; (30) propolis pro lidskou potřebu, přichutě do potravin, sacharidové koncentráty, ovocné čaje v nálevkových sáčcích, potravinové doplňky ne pro lékařské účely (zařazené v této třídě) a obsahující látky rostlinného původu, potravinové doplňky obsahující soubor enzymů rostlinného původu; (44) masáže, zdravotní péče, aromaterapeutické služby.

(730) **MUDr. Marta Karasová**, Našiměřice 96, Olbramovice, Česká republika

(740) Ing. Mgr. Holasová Hana, A. Holas & partner  
PATENTOVÁ A ZNÁMKOVÁ KANCELÁŘ, Křížová 4, Brno

(210) **O 194607**

(220) 04.08.2003

(320) 04.08.2003

(511) 20, 35, 37, 39, 42

(540)



- (510) (20) nábytek, zrcadla, rámy; (35) leasingová činnost; (37) truhlářství, zámečnictví, čalounictví; (39) silniční a motorová doprava; (42) konstrukční a grafické práce.  
 (730) **Caster CZ s. r. o.**, Barandov 252, Chrástava, Česká republika  
 (740) Ing. Vlasta Sedláčková, Patentová, známková, grafická kancelář, Ke Kateřinkám 1393, Praha 4

(210) **O 194609**

- (220) 04.08.2003  
 (320) 04.08.2003  
 (511) 35, 39, 40  
 (540)

**STŘEDOČESKÉ SBĚRNÉ SUROVINY a.s.**

- (510) (35) pomoc při řízení obchodní činnosti, poradenství v obchodní činnosti; (39) doprava; (40) odpad - likvidace, odpad - recyklace, odpad - zpracování, třídění odpadů a recyklovaného odpadu.  
 (730) **Středočeské sběrné suroviny, a. s.**, Jandova 185/6, Praha 9, Česká republika

(210) **O 194610**

- (220) 04.08.2003  
 (320) 04.08.2003  
 (511) 14, 16, 40  
 (540)



- (510) (14) poháry, medaile; (16) reklamní materiály, potisky, diplomy a podobné tiskárenské výrobky; (40) provoz tiskárny.  
 (730) **Jana Štětková**, Severní 716, Planá, Česká republika  
 (740) Ing. Brichta Jiří, CSc., Palackého tř. 14, Plzeň

(210) **O 194611**

- (220) 04.08.2003  
 (320) 04.08.2003  
 (511) 32, 33, 43  
 (540)



- (510) (32) nealkoholické nápoje všeho druhu zařazené do této třídy včetně piva; (33) alkoholické nápoje všeho druhu jako vína, lihoviny, likéry; (43) hostinské, restaurační a barové služby včetně poskytování stravy, catering, vinotéka.  
 (590) Barevná

- (730) **VINODIRECT s. r. o.**, Na Perštýně 15, Praha 1, Česká republika

- (740) Ing. Michal Jupa, patentový zástupce, Na Baních 1385, Praha 5 - Zbraslav

(210) **O 194613**

- (220) 04.08.2003  
 (320) 04.08.2003  
 (511) 9, 16, 38, 39, 41  
 (540)

**DO DLANĚ**

- (510) (9) elektronické časopisy, elektronická periodika a knihy v elektronické podobě na strojně čitelných nosičích všeho druhu; (16) periodické a neperiodické publikace, tiskoviny, knihy, časopisy, knižní edice; (38) šíření elektronických časopisů, elektronických periodik a knih v elektronické podobě prostřednictvím počítačové sítě; (39) zasilatelství a zásilkový obchod; (41) nakladatelská a vydavatelská činnost.  
 (730) **Jan Eisler - FRAGMENT**, Humpolecká 1503, Havlíčkův Brod, Česká republika  
 (740) Dipl. Ing. Jiří Chlustina, Unipatent, Jana Masaryka 43-47, Praha 2

(210) **O 194614**

- (220) 04.08.2003  
 (320) 04.08.2003  
 (511) 9, 16, 38, 39, 41  
 (540)

**NA DLANI**

- (510) (9) elektronické časopisy, elektronická periodika a knihy v elektronické podobě na strojně čitelných nosičích všeho druhu; (16) periodické a neperiodické publikace, tiskoviny, knihy, časopisy, knižní edice; (38) šíření elektronických časopisů, elektronických periodik a knih v elektronické podobě prostřednictvím počítačové sítě; (39) zasilatelství a zásilkový obchod; (41) nakladatelská a vydavatelská činnost.  
 (730) **Jan Eisler - FRAGMENT**, Humpolecká 1503, Havlíčkův Brod, Česká republika  
 (740) Dipl. Ing. Jiří Chlustina, Unipatent, Jana Masaryka 43-47, Praha 2

(210) **O 194624**

- (220) 05.08.2003  
 (320) 05.08.2003  
 (511) 29, 30  
 (540)

**ADRIANA TOSKÁNSKÁ  
OMÁČKA**

- (510) (29) masové a zeleninové omáčky, masové a zeleninové konzervy, maso, zelenina sušená, vařená, sterilovaná, masové a zeleninové směsi; (30) koření a koření směsi, omáčky pro ochucení, masové šťávy a omáčky.  
 (730) **Adriana - výrobce těstovin s. r. o.**, Tři Dvory 97, Litovel, Česká republika  
 (740) RNDr. Zdeňka Halaxová, TETRAPAT, Horní náměstí 7, Olomouc

(210) **O 194625**

- (220) 05.08.2003  
 (320) 05.08.2003  
 (511) 29, 30



(510) (29) masové a zeleninové omáčky, masové a zeleninové konzervy, maso, zelenina sušená, vařená, sterilovaná, masové a zeleninové směsi; (30) koření a kořenící směsi, omáčky pro ochucení, masové šťávy a omáčky.

(590) Barevná

(730) **Adriana - výrobce těstovin s. r. o.**, Tři Dvory 97, Litovel, Česká republika

(740) RNDr. Zdeňka Halaxová, TETRAPAT, Horní náměstí 7, Olomouc

(210) **O 194628**

(220) 05.08.2003

(320) 05.08.2003

(511) 1, 2, 3

(540) **POZINKOL**

(510) (1) chemické výrobky pro průmysl, umělé pryskyřice v surovém stavu, plastické hmoty v surovém stavu, plastické hmoty v prášku, pastách, ve stavu tekutém, v emulzích, disperzích a granulích pro průmysl, prostředky pro kalení a letování kovů, přípravky pro svařování kovů, pojidla pro slévárny, na dlaždice a do betonu, silikáty, lepidla pro průmysl, malířské tmely a tmely na opravu rozbitých předmětů, želatina pro průmyslové účely, výrobky chemické všeobecného charakteru, odmašťovací přípravky pro průmysl; (2) barvy, laky, nátěry, nátěrové hmoty a pomocné přípravky, pojidla, tmely pro vyrovnávání nerovných povrchů při povrchových úpravách včetně sklenářských, fermež, ředidla, tónovací pasty a suroviny pro tyto výrobky, tiskové barvy, tiskařské barvy a pasty, latexové barvy, mořidla, potravinářská barviva, pryskyřice přírodní v surovém stavu, malířské barvy, barvy na látky, pigmenty anorganické a organické, pigmentové pasty pro různé použití, barvy práškové a plniva, nástřikové hmoty na omítky, na vláknité, třískové a sádkartonové desky, kovy listkové a práškové pro malíře a dekoratéry, tiskaře a umělce, barvy silikátové, ochranné nátěry proti korozi a zkáze dřeva; (3) přípravky pro bělení, čištění, leštění, odmašťování a broušení, barviva toaletní, na praní a pro kosmetické přípravky, prostředky na odstraňování barev, nátěrů nebo laků.

(730) **Barvy TEBAS, s. r. o.**, Poděbradská 195/7, Praha 9, Česká republika

(210) **O 194629**

(220) 05.08.2003

(320) 05.08.2003

(511) 5, 29

(540) **ARGINMAX**

(510) (5) doplněk výživy, bylinné doplňky, dietní doplňky, dietní doplňky stravy, doplňky stravy, vše pro léčebné účely, vitamínové doplňky, minerální doplňky, vitamínové a minerální doplňky; (29) doplňky výživy, bylinné doplňky, dietní doplňky, dietní doplňky stravy, náležející do této třídy.

(730) **The Daily Wellness Company**, 275 Santa Ana

Court, Sunnyvale, Spojené státy americké, California  
(740) Ing. Smola Josef, Mendlovo nám. 1a, Brno

(210) **O 194630**

(220) 05.08.2003

(320) 05.08.2003

(511) 9, 35, 41

(540)



(510) (9) automat na vypůjčování VHS a DVD, kazety na nosičích; (35) propagační činnost, reklama; (41) prezentace vizuálního umění veřejnosti pro kulturní a vzdělávací účely, služby, jejichž hlavním cílem jsou zábavy, rozptýlení nebo rekreace osob.

(730) **CRCE, s. r. o.**, Zegerova 663, Roztoky u Prahy, Česká republika

(210) **O 194631**

(220) 05.08.2003

(320) 05.08.2003

(511) 16, 18, 24, 25, 28, 34, 35, 36, 37, 41, 43

(540)



(510) (16) časopisy, knihy, publikace, reklamní prospekty, informační letáky, losy, propagační předměty jako jsou zejména tužky, kalendáře, plakáty, diáře, těžítka; (18) tašky, brašny, batohy; (24) ručníky; (25) trička, čepice; (28) hrací karty; (34) zapalovače; (35) reklamní činnost, administrativní práce, automatizované zpracování dat; (36) pronájem bytových a nebytových prostor; (37) úklid; (41) organizování sportovních sázek a číselných loterií, provozování loterií a jiných podobných her v souladu s obecně závaznými právními předpisy, provozování nevýherních a výherních hracích přístrojů, provozování kulečnickové herny, prodej losů a příjem sázek ve smluvně závazných sběrnách právnických a fyzických osob a ve sběrnách zřízených společnostmi, vydavatelská činnost, nakladatelská činnost; (43) poskytování občerstvení, služby spojené s poskytováním občerstvení.

(590) Barevná

(730) **SAZKA, a. s.**, K Žižkovu 4, Praha 9, Česká republika

(740) Patentservis Praha a.s., Jivenská 1273/1, Praha 4

(210) **O 194644**

(220) 05.08.2003

(320) 05.08.2003

(511) 35, 36, 37

(540)



(510) (35) služby dodavatelské pro třetí osoby, komerční informační kanceláře, pomoc při řízení obchodní a průmyslové činnosti, odborné obchodní poradenství, obchodní průzkum a průzkum trhu, zaslání reklamních materiálů; (36) poskytování služeb realitní kanceláře, zejména potom pronájem a správa nemovitostí jako bytů, domů, kanceláří, pronájem farem, vedení nájemních a činžovních domů, dále zprostředkování pronájmů a nájmu veškerých nemovitostí, vybírání nájemného; (37) stavby a

rekonstrukce domů, zejména rodinných domů, dále potom demolice budov, dláždění cest, stavební dozor, poskytování stavebních informací a informací o opravách, izolování staveb, klempířství a instalatérství, povrchové čištění budov, např. fasád, dále pronájem stavebních strojů, zprostředkovatelské služby ve stavebnictví.

- (590) Barevná  
 (730) **Stanislav Menoušek - A - DŮM**, Víta Nejedlého  
 893, Hradec Králové, Česká republika  
 (740) Ing. Jana Vandělková, Bohemia Patent, Hradební 3, Praha  
 1

(210) **O 194645**

(220) 05.08.2003

(320) 05.08.2003

(511) 37, 42, 44

(540)



- (510) (37) stavby a rekonstrukce domů, zejména rodinných domů, dále potom demolice budov, dláždění cest, stavební dozor, poskytování stavebních informací a informací o opravách, izolování staveb, klempířství a instalatérství, povrchové čištění budov, např. fasád, dále pronájem stavebních strojů; (42) navrhování interiéru a architektonické poradenství, zejména potom interiérová výzdoba, navrhování a provádění grafického designu, expertizy inženýrských prací; (44) navrhování a služby zahradní architektury, zejména potom léčení stromů, ničení plevele, údržba trávníků, zahradnictví a zahradnické služby.  
 (590) Barevná  
 (730) **Stanislav Menoušek - A - DŮM**, Víta Nejedlého  
 893, Hradec Králové, Česká republika  
 (740) Ing. Jana Vandělková, Bohemia Patent, Hradební 3, Praha  
 1

(210) **O 194652**

(220) 05.08.2003

(320) 05.08.2003

(511) 30, 32, 33

(540)

## FRUPPER

- (510) (30) šťávy zeleninové na vaření, nálevy k ochucení, led pro osvěžení, nápoje z kávy, kaka a nebo čokolády, nápoje na bázi čaje, přísady do nápojů, s výjimkou esencí, příchutě do nápojů, s výjimkou éterických olejů, sirup melasový, šerbet v této třídě, šťávy, s výjimkou dresinků; (32) minerální vody, šumivé nápoje a jiné nápoje nealkoholické, nápoje a šťávy ovocné, šerbet ve tř. 32, sirupy a jiné přípravky k zhotovování nápojů, piva; (33) alkoholické nápoje (s výjimkou piva).  
 (730) **Kofola a.s.**, Za drahou 1, Krnov, Česká republika  
 (740) Ing. Kendereški Dušan, patentový zástupce, Lidická 51,  
 Brno

(210) **O 194656**

(220) 05.08.2003

(320) 05.08.2003

(511) 29

(540)



- (510) (29) maso, ryby, drůbež a zvěřina, masové extrakty, konzervované, sušené nebo vařené ovoce a zelenina, rosoly, džemy, ovocné omáčky a kompoty, vejce, mléko a mléčné výrobky, šlehačka, zakysané mléko a tvaroh, sýry, máslo, smetana, jogurt, kefir a ochucené variety těchto výrobků, jedlé oleje a tuky.  
 (590) Barevná  
 (730) **FRIESLAND HUNGÁRIA Rt.**, Köntösgátsor 5-7,  
 Debrecen, Maďarsko  
 (740) Ing. Reichel Pavel, Lopatecká 14, Praha 4

(210) **O 194659**

(220) 05.08.2003

(320) 05.08.2003

(511) 29

(540)

## CORNELLI

- (510) (29) maso, ryby, drůbež a zvěřina, masové extrakty, konzervované, sušené nebo vařené ovoce a zelenina, rosoly, džemy, ovocné omáčky a kompoty, vejce, mléko a mléčné výrobky, šlehačka, zakysané mléko a tvaroh, sýry, máslo, smetana, jogurt, kefir a ochucené variety těchto výrobků, jedlé oleje a tuky.  
 (730) **FRIESLAND HUNGÁRIA Rt.**, Köntösgátsor 5-7,  
 Debrecen, Maďarsko  
 (740) Ing. Reichel Pavel, Lopatecká 14, Praha 4

(210) **O 194660**

(220) 05.08.2003

(320) 05.08.2003

(511) 9, 16, 38, 41

(540)

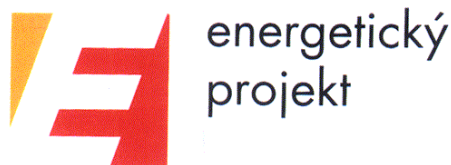

- (510) (9) nosiče informací všeho druhu v rozsahu tř. 9, včetně zvuku a obrazu, elektronické publikace všeho druhu, včetně poskytovaných on-line z databází, z Internetu nebo z jiné komunikační sítě, např. bezdrátové, kabelové nebo satelitní; (16) nosiče informací všeho druhu v rozsahu tř. 16, tiskoviny a polygrafické výrobky, fotografie, plakáty, štítky a etikety, architektonické plány a makety; (38) šíření informací prostřednictvím komunikačních sítí, např. Internetu, bezdrátových sítí, kabelové nebo satelitní sítě, počítačový přenos informací; (41) výchovná, vzdělávací a zábavní činnost, pořádání odborných setkání, např. přednášek, školení, kurzů, konferencí a soutěží, nakladatelská a vydavatelská činnost.  
 (590) Barevná  
 (730) **ABF, a.s.**, Václavské náměstí 29, Praha 1, Česká  
 republika  
 (740) Ing. Reichel Pavel, Lopatecká 14, Praha 4

(210) **O 194663**

(220) 06.08.2003



(320) 06.08.2003  
 (511) 29, 30, 32  
 (540)

## Smolíček

(510) (29) mléčné a mlékařenské výrobky, krémy, jogurty, mražené krémy ovocné; (30) zmrzlina, mražené zmrzlinové výrobky, mražené krémy; (32) nealkoholické nápoje.  
 (730) **Mlékárna Kunín, a. s.**, Kunín, Kunín, Česká republika  
 (740) Ing. Jaromír Příkryl, Patentová a známková kancelář, Včelín 1161, Hulín

(210) **O 194664**  
 (220) 06.08.2003  
 (320) 06.08.2003  
 (511) 5, 29, 30, 32  
 (540)

## HELLO Magic

(510) (5) výrobky dietetické, pro léčebné účely, potraviny pro děti, batolata a nemocné, sportovní a energetické nápoje, potravinové přípravky a doplňky všeho druhu, jako posilující poživatiny, vitamínové přípravky, poživatiny pro doplnění redukčních diet nebo přípravků pro hubnutí, vše s léčebnými účinky, přípravky s léčebnými účinky obsahující biochemické katalyzátory, zejména pro fyzicky aktivní osoby, rekonvalescenty a nemocné, vše výše uvedené určené k léčebným účelům; (29) maso, ryby, drůbež, zvěřina, masové výtažky, ovoce a zelenina konzervované, sušené a zavařené, želé, džemy, kompoty, konzervy masové, vejce, mléko a mléčné výrobky, výrobky na bázi brambor jako bramborové lupínky, oleje a tuky jedlé, ovocné dřeně; (30) kečup a kečupové omáčky, chuťové a pikantní omáčky, ocet, káva, čaj a nápoje na bázi čaje, kakaové a čokoládové nápoje, majonéza, oplatky, cukrovinky včetně gumových, esence pro cukrovinky, cukrářské výrobky všeho druhu, káva, čaj, kakao, cukr, rýže, kávové náhražky, med, sirup melasový, droždí pro kynutí, sůl, hořčice, koření, zmrzlina, led pro osvěžení, obilné vločky, výrobky na bázi sušené bramborové kaše, pšeničné mouky, nativních a modifikovaných škrobů, jako bramborové těsto v prášku, bramborové kaše v prášku, bramborové drtě, bramborové krokety v prášku, bramborové noky v prášku, směs pro přípravu knedlíků; (32) piva všeho druhu, vody minerální a šumivé a jiné nealkoholické nápoje, sirupy a jiné přípravky k přípravě nápojů, jako koncentráty k přípravě nápojů, ovocné šťávy a nápoje z ovocných šťáv, zeleninové nápoje, energetické nápoje, iontové nápoje, syrovátkové nápoje.

(730) **LINEA NIVNICE, a. s.**, U Dvora 190, Nivnice, Česká republika  
 (740) Müller Václav, patentový zástupce, Filipova 2016, Praha 4

(210) **O 194665**  
 (220) 06.08.2003  
 (320) 06.08.2003  
 (511) 5, 29, 30, 32  
 (540)



(510) (5) výrobky dietetické, pro léčebné účely, potraviny pro děti, batolata a nemocné, sportovní a energetické nápoje,

potravinové přípravky a doplňky všeho druhu, jako posilující poživatiny, vitamínové přípravky, poživatiny pro doplnění redukčních diet nebo přípravků pro hubnutí, vše s léčebnými účinky, přípravky s léčebnými účinky obsahující biochemické katalyzátory, zejména pro fyzicky aktivní osoby, rekonvalescenty a nemocné, vše výše uvedené určené k léčebným účelům; (29) maso, ryby, drůbež, zvěřina, masové výtažky, ovoce a zelenina konzervované, sušené a zavařené, želé, džemy, kompoty, konzervy masové, vejce, mléko a mléčné výrobky, výrobky na bázi brambor, jako bramborové lupínky, oleje a tuky jedlé, ovocné dřeně; (30) kečup a kečupové omáčky, chuťové a pikantní omáčky, ocet, káva, čaj a nápoje na bázi čaje, kakaové a čokoládové nápoje, majonéza, oplatky, cukrovinky včetně gumových, esence pro cukrovinky, cukrářské výrobky všeho druhu, káva, čaj, kakao, cukr, rýže, kávové náhražky, med, sirup melasový, droždí pro kynutí, sůl, hořčice, koření, zmrzlina, led pro osvěžení, obilné vločky, výrobky na bázi sušené bramborové kaše, pšeničné mouky, nativních a modifikovaných škrobů, jako bramborové těsto v prášku, bramborové kaše v prášku, bramborové drtě, bramborové krokety v prášku, bramborové noky v prášku, směs pro přípravu knedlíků; (32) piva všeho druhu, vody minerální a šumivé a jiné nealkoholické nápoje, sirupy a jiné přípravky k přípravě nápojů, jako koncentráty k přípravě nápojů, ovocné šťávy a nápoje z ovocných šťáv, zeleninové nápoje, energetické nápoje, iontové nápoje, syrovátkové nápoje.

(730) **LINEA NIVNICE, a. s.**, U Dvora 190, Nivnice, Česká republika  
 (740) Müller Václav, patentový zástupce, Filipova 2016, Praha 4

(210) **O 194666**  
 (220) 06.08.2003  
 (320) 06.08.2003  
 (511) 5, 29, 30, 32  
 (540)

## HELLO TOP

(510) (5) výrobky dietetické, pro léčebné účely, potraviny pro děti, batolata a nemocné, sportovní a energetické nápoje, potravinové přípravky a doplňky všeho druhu, jako posilující poživatiny, vitamínové přípravky, poživatiny pro doplnění redukčních diet nebo přípravků pro hubnutí, vše s léčebnými účinky, přípravky s léčebnými účinky obsahující biochemické katalyzátory, zejména pro fyzicky aktivní osoby, rekonvalescenty a nemocné, vše výše uvedené určené k léčebným účelům; (29) maso, ryby, drůbež, zvěřina, masové výtažky, ovoce a zelenina konzervované, sušené a zavařené, želé, džemy, kompoty, konzervy masové, vejce, mléko a mléčné výrobky, výrobky na bázi brambor, jako bramborové lupínky, oleje a tuky jedlé, ovocné dřeně; (30) kečup a kečupové omáčky, chuťové a pikantní omáčky, ocet, káva, čaj a nápoje na bázi čaje, kakaové a čokoládové nápoje, majonéza, oplatky, cukrovinky včetně gumových, esence pro cukrovinky, cukrářské výrobky všeho druhu, káva, čaj, kakao, cukr, rýže, kávové náhražky, med, sirup melasový, droždí pro kynutí, sůl, hořčice, koření, zmrzlina, led pro osvěžení, obilné vločky, výrobky na bázi sušené bramborové kaše, pšeničné mouky, nativních a modifikovaných škrobů, jako bramborové těsto v prášku, bramborové kaše v prášku, bramborové drtě, bramborové krokety v prášku, bramborové noky v prášku, směs pro přípravu knedlíků; (32) piva všeho druhu, vody minerální a šumivé a jiné nealkoholické nápoje, sirupy a jiné přípravky k přípravě nápojů, jako koncentráty k přípravě nápojů, ovocné šťávy a nápoje z ovocných šťáv, zeleninové nápoje, energetické nápoje, iontové nápoje, syrovátkové nápoje.

- (730) **LINEA NIVNICE, a. s.**, U Dvora 190, Nivnice, Česká republika  
 (740) Müller Václav, patentový zástupce, Filipova 2016, Praha 4

- (210) **O 194667**  
 (220) 06.08.2003  
 (320) 06.08.2003  
 (511) 5, 29, 30, 32  
 (540)



- (510) (5) výrobky dietetické, pro léčebné účely, potraviny pro děti, batolata a nemocné, sportovní a energetické nápoje, potravinové přípravky a doplňky všeho druhu, jako posilující poživatiny, vitamínové přípravky, poživatiny pro doplnění redukčních diet nebo přípravků pro hubnutí, vše s léčebnými účinky, přípravky s léčebnými účinky obsahující biochemické katalyzátory, zejména pro fyzicky aktivní osoby, rekonvalescenty a nemocné, vše výše uvedené určené k léčebným účelům; (29) maso, ryby, drůbež, zvěřina, masové výtažky, ovoce a zelenina konzervované, sušené a zavařené, želé, džemy, kompoty, konzervy masové, vejce, mléko a mléčné výrobky, výrobky na bázi brambor, jako bramborové lupínky a pod., oleje a tuky jedlé, ovocné dřeně; (30) kečup a kečupové omáčky, chuťové a pikantní omáčky, ocet, káva, čaj a nápoje na bázi čaje, kakaové a čokoládové nápoje, majonéza, oplatky, cukrovinky včetně gumových, esence pro cukrovinky, cukrářské výrobky všeho druhu, káva, čaj, kakao, cukr, rýže, kávové náhražky, med, sirup melasový, droždí pro kynutí, sůl, hořčice, koření, zmrzlina, led pro osvěžení, obilné vločky, výrobky na bázi sušené bramborové kaše, pšeničné mouky, nativních a modifikovaných škrobů, jako bramborové těsto v prášku, bramborové kaše v prášku, bramborové drtě, bramborové krokety v prášku, bramborové noky v prášku, směs pro přípravu knedlíků; (32) piva všeho druhu, vody minerální a šumivé a jiné nealkoholické nápoje, sirupy a jiné přípravky k přípravě nápojů, jako koncentráty k přípravě nápojů, ovocné šťávy a nápoje z ovocných šťáv, zeleninové nápoje, energetické nápoje, iontové nápoje, syrovátkové nápoje.

- (730) **LINEA NIVNICE, a.s.**, U Dvora 190, Nivnice, Česká republika  
 (740) Müller Václav, patentový zástupce, Filipova 2016, Praha 4

- (210) **O 194668**  
 (220) 06.08.2003  
 (320) 06.08.2003  
 (511) 35  
 (540)



- (510) (35) reklamní a propagační činnost, pořádání výstav k obchodním a reklamním účelům, činnost inzertní, průzkum a analýzy trhů, aranžerství - aranžování výkladů,

- marketing.  
 (590) Barevná  
 (730) **Studio Beam, s. r. o.**, Václavské náměstí 64, Praha 1, Česká republika  
 (740) Müller Václav, patentový zástupce, Filipova 2016, Praha 4

- (210) **O 194669**  
 (220) 06.08.2003  
 (320) 06.08.2003  
 (511) 39, 43  
 (540)



- (510) (39) provozování cestovní kanceláře, poradenská a konzultační činnost v cestovním ruchu, zajišťování dopravy; (43) zajišťování stravování a ubytování v cestovním ruchu, zprostředkování ubytování pro turisty, služby spojené s opatřováním ubytování.  
 (730) **Michal Hrazdil**, Nerudova 67, Písek, Česká republika  
 (740) Ing. Jiří Sedlák, KUDRLIČKA & SEDLÁK, Advokátní, patentová a známková kancelář, Husova 16, České Budějovice

- (210) **O 194685**  
 (220) 06.08.2003  
 (320) 06.08.2003  
 (511) 29, 30, 32  
 (540)

### Cartatto

- (510) (29) mléčné výrobky; (30) zmrzlina a mražené výrobky zařazené v této třídě; (32) nealkoholické nápoje.  
 (730) **PINKO a. s.**, Bojanovice 59, Praha - západ, Česká republika  
 (740) Ing. Novotný Jaroslav, Římská 45, Praha 2

- (210) **O 194687**  
 (220) 06.08.2003  
 (320) 06.08.2003  
 (511) 12  
 (540)



- (510) (12) pozemní vozidla.  
 (730) **QUIKSILVER INTERNATIONAL PTY LTD**, 681 Barrenjoey Road, Avalon, New South Wales, Austrálie  
 (740) JUDr. Karel Čermák, advokát, Národní třída 32, Praha 1

- (210) **O 194688**  
 (220) 06.08.2003  
 (320) 06.08.2003  
 (511) 32, 33  
 (540)

*Jan Becher*

- (510) (32) nealkoholické nápoje; (33) alkoholické nápoje.  
 (730) **Jan Becher - Karlovarská Becherovka, a.s.**, T. G. Masaryka 57, Karlovy Vary, Česká republika  
 (740) JUDr. Matějka Jan, Advokátní a patentová kancelář Čermák, Hořejš, Myslíl, Národní 32, Praha 1

- (210) **O 194689**  
 (220) 06.08.2003  
 (320) 06.08.2003  
 (511) 32, 33  
 (540)



- (510) (32) nealkoholické nápoje; (33) alkoholické nápoje.  
 (590) Barevná  
 (730) **Jan Becher - Karlovarská Becherovka, a.s.**, T. G. Masaryka 57, Karlovy Vary, Česká republika  
 (740) JUDr. Matějka Jan, Advokátní a patentová kancelář Čermák, Hořejš, Myslíl, Národní 32, Praha 1

- (210) **O 194696**  
 (220) 06.08.2003  
 (320) 06.08.2003  
 (511) 5  
 (540)

## LETOP

- (510) (5) farmaceutické (léčivé) přípravky.  
 (730) **NOVARTIS AG**, Basel, Švýcarsko  
 (740) JUDr. Traplová Jarmila, Advokátní a patentová kancelář Traplová, Hakr, Kubát, Přístavní 24, Praha 7

- (210) **O 194697**  
 (220) 06.08.2003  
 (320) 06.08.2003  
 (511) 36  
 (540)

## CARLIFE

- (510) (36) pojištění - zprostředkování.  
 (730) **Jan Schmiedhamer**, Na Rovni 44, Praha 6, Česká republika

- (210) **O 194698**  
 (220) 06.08.2003  
 (320) 06.08.2003  
 (511) 1, 2  
 (540)

## STOPKORI

- (510) (1) chemické výrobky určené pro průmysl, vědy, fotografii, zemědělství, zahradnictví a lesnictví; (2) antikorozní přípravky, zejména pro ochranu zařízení pro přípravu a rozvod vody.  
 (730) **Ing. Michal Prážák - Eco-Aqua-Servis**, Na zástřelů 44, Praha 6, Česká republika  
 (740) JUDr. Rott Vladimír, Rott, Růžička a Guttman, patentová, známková a právní kancelář, Nad Štolou 12, Praha 7

- (210) **O 194717**  
 (220) 07.08.2003  
 (320) 07.08.2003  
 (511) 5, 30, 31, 35, 40, 43  
 (540)

## BEZEČKA

- (510) (5) potraviny biologické, dietetické, posilující, obohacené vitamíny, potravinové přípravky a doplňky všeho druhu, doplňky potravy minerální, doplňky výživové pro léčebné účely, diabetický chléb, přírodní substance - dietetikum, klíčky obilí a přípravky ze sladu dietetické, posilující poživatiny, vše pro léčebné účely; (30) mlynářské, pekařské, těstářenské a cukrářské výrobky včetně mražených, potravinové doplňky ne pro lékařské účely (zařazené v této třídě), výrobky z obilnin, výrobky extrudované a expandované na bázi obilovin, mouka a výrobky z mouky, kukuřičná mouka, ovesná mouka, pšeničná mouka vyrážková, semolina (pšeničná hrubá mouka), bramborová moučka pro lidskou potřebu, sójová mouka, tapioková mouka jako potrava, moučka z fazolí, hořčicová moučka, chléb, rohlíky, housky, celozrnné pečivo, nekynutý kvas do těsta (kvasnice), kvasinky, kypřicí prášek, prášek do pečiva, loupaný oves, loupaný ječmen, mletý oves, mletá kukuřice, směsi z mletých obilnin, pražená kukuřice, kukuřičný škrob, kurkuma jako potrava, lepek (potravinářský), tapioka, potraviny na bázi ova, propolis pro lidskou potřebu, příchutě do potravin s výjimkou esencí a éterických olejů, chuťové přísady, příchutě (aroma), příchutě do pečiva s výjimkou éterických olejů, přípravky do potravin aromatické, slad pro lidskou spotřebu, škrob jako potrava, škrobové výrobky jako potrava, sladový výtažek jako potravinová, přírodní sladidla, cukr a směsi na bázi cukru, maltosa (sladový cukr), konzervační sůl, kmín, koření, koření z chaluh (mořských řas), hřebíček (koření), kari (koření), lékořice, nové koření, paprika (koření), pepř, skořice (koření), šafrán (koření), vanilka (příchutě), vanilín, zázvor, vločky kukuřičné, vločky obilné, vločky ovesné, müsli, obilné lupínky, kroupy pro lidskou spotřebu, krupice, strouhanka, sušenky, suchary, keksy, biskvity, piškoty, cukroví, cukrovinky, arašidové cukrovinky, dorty, fondány, jemné pečivo, koláčky s náplní, oplatky, rýžové koláčky, perníky, zákusky, koláče, mentolové cukroví, marcipánové a mandlové pečivo, pečivo s masovou náplní, kakao, výrobky z kakaa, káva, kávové náhražky rostlinného původu, kávové příchutě, rýže, ságo, med, melasa, melasový sirup, mentol do cukrovinek, zahušťovací přípravky na kuchyňské použití, těsta, těsto na koláče, listové těsto, těstoviny, nudle, ravioli, špagety, vermicelli (vlasové nudle), tortily, pekárenské výrobky k dopečení; (31) zrní (obilniny), obilná zrna a semena v nezpracovaném stavu, kukuřice, ječmen, otruby, oves setý, pšenice, žito, ořechy, chléb svatojánský, mák, sezam, chaluhy pro humánní spotřebu; (35) marketingové studie, obchodní management a podnikové poradenství, pomoc při řízení obchodní činnosti, průzkum trhu, předvádění zboží, reklama, rozšiřování reklamních nebo inzertních materiálů, rozšiřování vzorků zboží, pomoc a zprostředkovatelská činnost v oblasti obchodu s potravinami, obchodní pomoc a zprostředkovatelská činnost v oblasti mlynářství, sladovníctví, pekařství, těstářství, cukrářství a služeb s tím souvisejících; (40) mlynářství a pekařství, mletí, zpracování obilnin, semen, luštěnin, olejnin a jejich směsí, zpracování sladu, zpracování a úprava surovin pro pekárenskou, těstářenskou a cukrářskou výrobu, pekárenská a cukrářská činnost; (43) provozování cukrárny, jídelen rychlého občerstvení, bufetů, snack-barů.

- (730) **PENAM spol. s r.o.**, Cejl 38, Brno, Česká republika  
 (740) Ing. Mgr. Holasová Hana, A. Holas & partner PATENTOVÁ A ZNÁMKOVÁ KANCELÁŘ, Křížová 4, Brno

- (210) **O 194718**  
 (220) 07.08.2003  
 (320) 07.08.2003

(511) 5, 30, 31, 35, 40, 43

(540) **BEZEČKOVÝ CHLĚB**

(510) (5) potraviny biologické, dietetické, posilující, obohacené vitamíny, potravinové přípravky a doplňky všeho druhu, doplňky potravy minerální, doplňky výživové pro léčebné účely, diabetický chléb, přírodní substance - dietetikum, klíčky obilí a přípravky ze sladu dietetické, posilující poživatiny, vše pro léčebné účely; (30) mlynářské, pekařské, těstářenské a cukrářské výrobky včetně mražených, potravinové doplňky ne pro lékařské účely (zařazené v této třídě), výrobky z obilnin, výrobky extrudované a expandované na bázi obilovin, mouka a výrobky z mouky, kukuřičná mouka, ovesná mouka, pšeničná mouka vyraždková, semolina (pšeničná hrubá mouka), bramborová moučka pro lidskou potřebu, sójová mouka, tapioková mouka jako potrava, moučka z fazolí, hořčicová moučka, chléb, rohlíky, housky, celozrnné pečivo, nekynutý kvas do těsta (kvasnice), kvasinky, kypřicí prášek, prášek do pečiva, loupáný oves, loupáný ječmen, mletý oves, mletá kukuřice, směsi z mletých obilnin, pražená kukuřice, kukuřičný škrob, kurkuma jako potrava, lepek (potravinářský), tapioka, potraviny na bázi ovsu, propolis pro lidskou potřebu, příchutě do potravin s výjimkou esencí a éterických olejů, chuťové přísady, příchutě (aroma), příchutě do pečiva s výjimkou éterických olejů, přípravky do potravin aromatické, slad pro lidskou spotřebu, škrob jako potrava, škrobové výrobky jako potrava, sladový výtažek jako potravina, přírodní sladidla, cukr a směsi na bázi cukru, maltosa (sladový cukr), konzervační sůl, kmín, koření, koření z chaluh (mořských řas), hřebíček (koření), kari (koření), lékořice, nové koření, paprika (koření), pepř, skořice (koření), šafrán (koření), vanilka (příchutě), vanilín, zázvor, vločky kukuřičné, vločky obilné, vločky ovesné, müsli, obilné lupínky, kroupy pro lidskou spotřebu, krupice, strouhanka, sušenky, suchary, keksy, biskvity, piškoty, cukroví, cukrovinky, arašidové cukrovinky, dorty, fondány, jemné pečivo, koláčky s náplní, oplatky, rýžové koláčky, perníky, zákusky, koláče, mentolové cukroví, marcipánové a mandlové pečivo, pečivo s masovou náplní, kakao, výrobky z kaka, káva, kávové náhražky rostlinného původu, kávové příchutě, rýže, ságo, med, melasa, melasový sirup, mentol do cukrovinek, zahušťovací přípravky na kuchyňské použití, těsta, těsto na koláče, listové těsto, těstoviny, nudle, ravioli, špagety, vermicelli (vlasové nudle), tortily, pekárenské výrobky k dopečení; (31) zrní (obilniny), obilná zrna a semena v nezpracovaném stavu, kukuřice, ječmen, otruby, oves setý, pšenice, žito, ořechy, chléb svatojánský, mák, sezam, chalupy pro humánní spotřebu; (35) marketingové studie, obchodní management a podnikové poradenství, pomoc při řízení obchodní činnosti, průzkum trhu, předvádění zboží, reklama, rozšiřování reklamních nebo inzertních materiálů, rozšiřování vzorků zboží, pomoc a zprostředkovatelská činnost v oblasti obchodu s potravinami, obchodní pomoc a zprostředkovatelská činnost v oblasti mlynářství, sladovnictví, pekařství, těstářství, cukrářství a služeb s tím souvisejících; (40) mlynářství a pekařství, mletí, zpracování obilnin, semen, luštěnin, olejnin a jejich směsí, zpracování sladu, zpracování a úprava surovin pro pekárenskou, těstářenskou a cukrářskou výrobu, pekárenská a cukrářská činnost; (43) provozování cukrární, jídelen rychlého občerstvení, bufetů, snack-barů.

(730) **PENAM spol. s r.o.**, Cejl 38, Brno, Česká republika(740) Ing. Mgr. Holasová Hana, A. Holas & partner  
PATENTOVÁ A ZNÁMKOVÁ KANCELÁŘ, Křížová 4,  
Brno

(220) 07.08.2003

(320) 07.08.2003

(511) 16, 35, 41

(540)



(510) (16) papírenské výrobky, zejména papírové tašky a papírové obaly na víno, umělecké nebo ozdobné předměty z papíru; (35) obchodní a průmyslové podniky (pomoc při řízení), obchodní činnost (pomoc při řízení), obchodní management a podnikové poradenství, reklamní a propagační činnost, zejména potom propagace, reklama on-line v počítačové síti, rozšiřování reklamních materiálů zákazníkům, vydávání reklamních textů, kanceláře vývozní a dovozní; (41) fotografické služby, půjčování filmů a kinofilmů.

(730) **Eva Haluzová**, Koněprusy 70, Koněprusy, okr.  
Beroun, Česká republika(740) Ing. Jana Vandělíková, Bohemia Patent, Hradební 3, Praha  
1(210) **O 194725**

(220) 07.08.2003

(320) 07.08.2003

(511) 12

(540)



(510) (12) pneumatiky na automobily.

(730) **THE MORNING SUN INTERNATIONAL TRADE s.r.o.**, Radimovická 1416/8, Praha 4 - Chodov, Česká republika(210) **O 194726**

(220) 07.08.2003

(320) 07.08.2003

(511) 12

(540)



(510) (12) pneumatiky pro automobily.

(730) **THE MORNING SUN INTERNATIONAL TRADE s.r.o.**, Radimovická 1416/8, Praha 4 - Chodov, Česká republika(210) **O 194729**

(220) 07.08.2003

(320) 07.08.2003

(511) 12

(210) **O 194723**

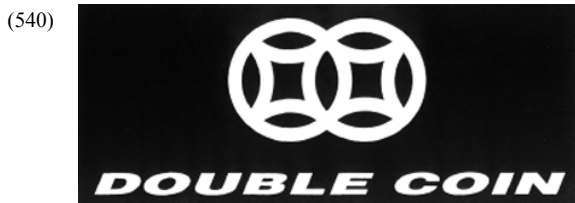

- (510) (12) pneumatiky pro automobily.  
 (730) **THE MORNING SUN INTERNATIONAL TRADE s.r.o.**, Radimovická 1416/8, Praha 4 - Chodov, Česká republika

- (210) **O 194731**  
 (220) 07.08.2003  
 (320) 07.08.2003  
 (511) 12  
 (540)

# AUSTONE

- (510) (12) pneumatiky pro automobily.  
 (730) **THE MORNING SUN INTERNATIONAL TRADE s.r.o.**, Radimovická 1416/8, Praha 4 - Chodov, Česká republika

- (210) **O 194733**  
 (220) 07.08.2003  
 (320) 07.08.2003  
 (511) 5, 10, 39  
 (540)



- (510) (5) léčiva, hygienické potřeby pro léčebné účely spadající do této třídy, diabetické či jiné zdravotní potraviny, dezinfekční přípravky, stomatologické materiály; (10) přístroje a nástroje lékařské spadající do této třídy, ortopedické výrobky; (39) distribuce léčiv a zdravotních-lékařských-laboratorních potřeb.  
 (730) **SANOPHARM, spol. s r.o.**, K Myslivně 6056, Ostrava - Poruba, Česká republika  
 (740) Ing. Střelák Jiří, Pařížská 17, Praha 1

- (210) **O 194734**  
 (220) 07.08.2003  
 (320) 07.08.2003  
 (511) 35, 37  
 (540)



- (510) (35) pomoc při řízení obchodní činnosti stavebních podniků, pomoc při provozování stavebních podniků; (37) konzultační činnost ve stavebnictví.

- (730) **Kočí Josef Ing.**, Družicová 911, Praha 6, Česká republika  
 (740) Mgr. Tomáš Zlesák, Revoluční 3, Praha 1

- (210) **O 194737**  
 (220) 07.08.2003  
 (320) 07.08.2003  
 (511) 4, 21, 40  
 (540)



- (510) (4) svíčky, knoty na svíčky; (21) majolika, keramika mimo džbánku, mozaika; (40) zpracování skla - tepelné tvarování, leštění, broušení, pískování, barvení.  
 (730) **Radko Klíma**, R. Stříteckého 217, Litomyšl, Česká republika  
 (740) Ing. Vlasta Sedláčková, PROPATENT, Ke Kateřinkám 1393, Praha 4

- (210) **O 194765**  
 (220) 08.08.2003  
 (320) 08.08.2003  
 (511) 6, 16, 19, 20  
 (540)

## FIXBOARD

- (510) (6) výrobky a konstrukční prvky ze železných a neželezných kovů a jejich slitin, kovové polotovary, kovové konstrukční a stavební prvky se základní voštinovou (šestibokou) strukturou a kovové výrobky z voštinových sendvičů; (16) papír, lepenka a výrobky z těchto materiálů v deskách i rolích, potištěné i nepotištěné, jednovrstvé, vícevrstvé, vlnité či extrudované a zařazené v této třídě, papírové a lepenkové výrobky se základní strukturou voštin a sendvičů, papírové a lepenkové výrobky pro užití v balicí a obalové technice, foliované i nefoliované, jako jsou pytle, sáčky, odnosné tašky, kartonové krabice, kartonové bedny, kartonové kontejnery, kartonové palety, obaly na lahve a na průmyslové zboží, reklamní, propagační a užitkové výrobky z papíru a lepenky, jako jsou etikety, tácky, kelímky a podnosy pro rychlé občerstvení, toaletní papír, papírové utěrky, ubrusy, ubrousky, ručníky a kapesníky, tiskoviny, periodické i neperiodické publikace, informační, reklamní a propagační letáky, plakáty, prospekty, pohlednice, mapy, průvodce, dopisní obálky, přání, novoročenky, kalendáře, samolepky, obtisky, vystřihovánky, omalovánky, kartičky, papírové kancelářské a školní potřeby, jako jsou sešity, skicáky učebnice, skripta, pracovní plány, učební rozvrhy, papírové poštovní tašky, bloky, záznamní knihy, účetní knihy a účetní doklady, rychlovazače, zakládací desky, pořadače, adresáře, tiskárenské a kartonážní výrobky, jako jsou deníčky, diáře, památníky, kroniky, knižní desky, visáčky, papírové tabule, krabičky na cukrovinky či drobné dárky, obalové folie z papíru a plastických hmot; (19) nekovové (papírové, lepenkové, plastové) výrobky a výplně se základní voštinovou (šestibokou) strukturou a nekovové výrobky z voštinových sendvičů pro exteriérové i interiérové stavební dílce a stavební konstrukční prvky, jako jsou dveře, okna, rámy, podlahové, stropní a obkladové desky; (20) nábytek, nábytkové dílce, nekovové prvky k nábytku, nekovové výplně pro nábytek spadající do této třídy, kostry nábytku, stavebnicové nábytkové

sestavy a soubory ze dřeva, náhražek dřeva, papíru, lepenky, kovů a jejich slitin nebo imitací kovů, vše rovněž se základní konstrukcí ve formě voštinové (šestiboké) struktury a voštinových sendvičů.

(730) **MELECKY a.s.**, Hradecká 1576/51, Opava - Předměstí, Česká republika

(740) Ing. Petr Soukup, patentový a známkový zástupce, Švédská 3, Olomouc

(210) **O 194768**

(220) 08.08.2003

(320) 08.08.2003

(511) 5, 10, 35

(540)



(510) (5) farmaceutické výrobky, diabetické přípravky pro léčebné účely, potraviny pro batolata, náplastí, obvazový materiál; (10) přístroje a nástroje chirurgické, materiál na sešívání ran; (35) propagační činnost, reklama, obchodní administrativa, kancelářské práce.

(590) Barevná

(730) **ECP spol. s r.o.**, Královická 11, Praha 10, Česká republika

(740) Mgr. Řeřicha Martin, Na Slupi 15, Praha 2

(210) **O 194773**

(220) 08.08.2003

(320) 08.08.2003

(511) 29, 30, 43

(540)



(510) (29) potraviny živočišného původu, zejména drůbež, ryby, zvěřina a masa všeho druhu, vejce, mléko a mléčné výrobky, oleje a jedlé tuky, zelenina a ovoce konzervované, sušené a zavažené, hotová jídla vyrobená z uvedených produktů; (30) káva, čaj, kakao, chléb, pečivo, mouky všeho druhu, cukrovinky, koření, rýže, kávové náhražky, hotová jídla vyrobená z uvedených produktů; (43) hostinská a restaurační činnost.

(730) **Long Nguyen Quoc**, 28.října 1140/3, Neratovice, Česká republika

(740) JUDr. Aleš Zábrš, advokát a patentový zástupce, Na Beránce 2, Praha 6

(210) **O 194774**

(220) 08.08.2003

(320) 08.08.2003

(511) 5, 32, 33



(540)

(510) (5) nápoje pro léčebné účely, zejména s obsahem lecitinu, vitamínů a jiných posilujících látek, potraviny a jiné dietetické výrobky pro léčebné účely, posilující a povzbuzující prostředky, nutriční doplňky - vše pro léčebné účely; (32) vody minerální (přírodní nebo umělé), iontové a energetické nápoje, šumivé nápoje a jiné nápoje bez obsahu alkoholu, ovocné a zeleninové nápoje a šťávy, sirupy a jiné přípravky k výrobě nápojů, piva, lehká piva a ležáky; (33) alkoholické nápoje, ochucené alkoholické a nízkoalkoholické nápoje.

(730) **tantris s. r. o.**, Dolnoměcholupská 1311/10a, Praha 10, Česká republika

(740) JUDr. Aleš Zábrš, advokát a patentový zástupce, Na Beránce 2, Praha 6

(210) **O 194776**

(220) 08.08.2003

(320) 08.08.2003

(511) 16, 35, 42

(540)



(510) (16) papír a lepenka a výrobky z těchto materiálů, tiskárenské výrobky všeho druhu, zejména noviny, časopisy, knihy, letáky, papírové reklamní předměty, fotografie, učební a vyučovací pomůcky s výjimkou přístrojů; (35) obstaravatelská a zprostředkovatelská činnost v oblasti obchodních informací, obchodní výstavy; (42) vědecké a technologické služby a s nimi spojený výzkum a návrhy, zejména aplikace vědeckých metod pro analýzu a syntézu budoucích jevů s využitím biologie, sociologie, psychologie a matematiky.

(730) **TIMBERLAND, spol. s r.o.**, Zbraslav-Březina 107, Zastávka u Brna, Česká republika

(740) JUDr. Aleš Zábrš, advokát a patentový zástupce, Na Beránce 2, Praha 6

(210) **O 194778**

(220) 08.08.2003

(320) 08.08.2003

(511) 16

(540) **CRYOVAC BARRIER BAG**

(510) (16) obalový a balicí materiál.

(730) **Cryovac. Inc. Společnost existující a organizovaná dle práva státu Delaware**, Park 80 East, Saddle Brook, Spojené státy americké, New Jersey

(740) JUDr. Petr Kalenský, Společná advokátní kancelář Všeťečka Zelený Švorčík Kalenský a Partneři, Hálkova 2, Praha 2

(210) **O 194789**

(220) 11.08.2003

(320) 11.08.2003

(511) 37, 39, 40

(540)



(510) (37) stavebnictví, opravy, instalační služby; (39) doprava, balení a skladování zboží; (40) zpracování materiálů.

(590) Barevná

(730) **Josef Paclt**, Hřivice 168, Hřivice, Česká republika(210) **O 194790**

(220) 11.08.2003

(320) 11.08.2003

(511) 25

(540)

**COONOOR**

(510) (25) veškeré oděvy a prádlo, obuv a pokrývky hlavy.

(730) **Ing. Václav Landovský - BETA**, U Přehrady  
3204/61, Jablonec nad Nisou, Česká republika(740) **Ing. Markes Libor**, Grohova 54, Brno(210) **O 194791**

(220) 11.08.2003

(320) 11.08.2003

(511) 30

(540)

**COLT**

(510) (30) cukrárenské a cukrovinářské výrobky, výrobky expandované a extrudované včetně výrobků zdravé a racionální výživy na bázi obilnin, semen, ořechů, arašídů a upravovaného ovoce, tyčinky typu müsli, pochutiny, cukrovinky čokoládové i nečokoládové, pastilky, bonbóny, lízátko, suchary, sušenky, výrobky nugátové, fondánové, kokosové, výrobky z perníkového a medového těsta, výrobky na bázi kávy s kávovým a/nebo karamelovým extraktem, čokoláda a čokoládové výrobky všech druhů, zmrazené cukrovinářské výrobky a cukrovinky, cereální směsi, tyčinky a výrobky.

(730) **Mgr. Jiří Vytopil - CEREAL**, Vodní 17, Mohelnice, Česká republika(210) **O 194792**

(220) 11.08.2003

(320) 11.08.2003

(511) 30

(540)

**SNIPERS**

(510) (30) cukrárenské a cukrovinářské výrobky, výrobky expandované a extrudované včetně výrobků zdravé a racionální výživy na bázi obilnin, semen, ořechů, arašídů a upravovaného ovoce, tyčinky typu müsli, pochutiny, cukrovinky čokoládové i nečokoládové, pastilky, bonbóny, lízátko, suchary, sušenky, výrobky nugátové, fondánové, kokosové, výrobky z perníkového a medového těsta, výrobky na bázi kávy s kávovým a/nebo karamelovým extraktem, čokoláda a čokoládové výrobky všech druhů, zmrazené cukrovinářské výrobky a cukrovinky, cereální směsi, tyčinky a výrobky.

(730) **Mgr. Jiří Vytopil - CEREAL**, Vodní 17, Mohelnice, Česká republika(210) **O 194797**

(220) 11.08.2003

(320) 11.08.2003

(511) 29, 30, 43

(540)



(510) (29) koncentráty (vývary), ovocné saláty, polévky, rajčatová šťáva na vaření, zeleninové saláty, zeleninové šťávy na vaření, zeleninové polévky, zelenina/konzervovaná, sušená, vařená; (30) cukrovinky, čaj, nápoje na bázi čaje, čokoládové nápoje, dorty, kakaové nápoje, kávové nápoje, marinády, palačinky, zálivky na saláty, zmrzlina, zmrzlinové poháry; (43) automaty /rychlé občerstvení/, bufery, bary, jídelny a závodní jídelny, kavárny, restaurace, samoobslužní restaurace, ubytovací služby.

(730) **Michal Kuba**, Holzova 33, Brno, Česká republika(210) **O 194798**

(220) 11.08.2003

(320) 11.08.2003

(511) 1, 3

(540)



(510) (1) chemické přípravky na konzervaci, přísady těchto přípravků do kapalin; (3) chemické přípravky na mytí, čištění a leštění, mycí prostředky na keramiku a koupelnové baterie, emulze na mytí, čištění a leštění skel a zrcadel, autopolitury na čištění, ošetřování a konzervaci karoserií a lakovaných povrchů, náplně do kapalin ostříkovačů skel, čisticí prostředky na hliník, prostředky na čištění a ošetřování plastu, šampóny.

(590) Barevná

(730) **METALTEC - CZ, s.r.o.**, Slunná 299, Příbram, Česká republika(740) **JUDr. Jan Frič**, advokát, Štefánikova 65, Praha 5 - Smíchov(210) **O 194816**

(220) 11.08.2003

(320) 11.08.2003

(511) 3

(540)



(510) (3) přípravky pro bělení a jiné prací prostředky, přípravky pro čištění, leštění, odmašťování a broušení, mýdla, parfumerie, vonné oleje, kosmetiky, vlasové vody (lotions) zubní pasty a jiné prostředky na čištění zubů.

(730) **Balmain S. A.**, 44, rus François 1er, Paris, Francie(740) **Patentservis Praha a.s.**, Jivenská 1273/1, Praha 4(210) **O 194839**

(220) 11.08.2003

(320) 11.08.2003

(511) 29, 30, 33, 43

(540)



(510) (29) zelenina a ovoce konzervované, sušené, zavařené, bylinky zahradní konzervované, dřev ovocná, džemy, jablečné pyré, marmeláda, mražené ovoce, nakládaná zelenina, nakládané okurky, oříšky zpracované, ovoce jako kompoty konzervované, zavařené, přislazené, sušené ovoce, ovocné saláty, zelenina konzervovaná a sušená; (30) mouka, přípravky z obilnin, chléb, pečivo, jemné pečivo, sladké pečivo, palačinky, koláče, dorty, pečivo s masovou náplní, pizzy, cukrovinky, cukroví, listové těsto, mandlové těsto, linecké těsto, máslové těsto, tukové těsto, müsli, oplatky, pudinky, sendviče, strouhanka, suchary, sušenky, tortily, zákusky, zmrzlina, zmrzlinové poháry, med, medovník, perníky, koření; (33) alkoholické nápoje (s výjimkou pív); (43) služby zajišťující stravování, nápoje a dočasné ubytování, automaty (rychlá občerstvení), bufety, restaurace, jídelny včetně závodních jídelen, kavárny, motely, penziony, hotely, pronajímání ubytovacích zařízení, zásobování (catering).

(730) **Ing. Jiří Kostlán**, Gočárova 195, Hradec Králové 2, Česká republika

(210) **O 194841**

(220) 12.08.2003

(320) 12.08.2003

(511) 3, 5, 30

(540)

## RIOPHARMA

(510) (3) kosmetika; (5) bylinné čaje léčivé, farmaceutické výrobky; (30) žvýkačky ve tř. 30, čaje.

(730) **Ing. Novák Luděk**, Mandysova 1298, Hradec Králové, Česká republika

(210) **O 194842**

(220) 11.08.2003

(320) 11.08.2003

(511) 5, 32, 33

(540)



(554) Prostorová

(510) (5) dietetické a diabetické nápoje pro léčebné účely, spadající do této třídy, tekuté bylinné čaje a nápoje pro léčebné účely, medicínální sirupy, vitamínové, minerální (včetně stopových prvků) a výživové tekuté doplňky potravy, minerální vody pro léčebné účely, medicínální emulze, tekuté dezinfekční přípravky a potřeby pro

lékařství a pro osobní hygienu, tekuté prostředky k hubení rostlinných a živočišných škůdců; (32) pivo, lehká piva a ležáky, minerální vody přírodní nebo umělé, nealkoholické nápoje, zejména limonády, ovocné šťávy a nápoje z ovocných šťáv, sorbety, sirupy a jiné přípravky k přípravě nápojů, šumivé nápoje, též z ovocných šťáv a přípravky na jejich výrobu, nealkoholická vína, nealkoholické aperitivy, minerální vody a přípravky na její výrobu, přírodní nebo umělé, zeleninové šťávy a nápoje, též obohacené vitamíny nebo minerály, sodovky a stolní vody, dietní, iontové a energetické nápoje, přípravky nebo příchutě na výrobu nápojů, zejména koncentráty a sirupy, džusy a mošty, nealkoholické nápoje obohacené vitamíny, multivitamíny nebo minerály, proteinové nealkoholické nápoje, dietní nápoje, želatinové nápoje, nealkoholické nápoje s příchutí ovoce nebo zeleniny, pramenité vody, míchané nápoje nealkoholické, vše v rámci této třídy; (33) alkoholické nápoje, zejména vína a burčáky, destiláty a lihoviny, likéry, alkoholické esence a extrakty, medovina, míšené nápoje s převahou alkoholu, mošty s alkoholem.

(730) **HETE Invest spol. s r.o.**, V Družstvu 1433, Šenov u Ostravy, Česká republika

(740) Pacl Václav, patentový zástupce, Okrajová 4a, Havířov - Podlesí

(210) **O 194843**

(220) 12.08.2003

(320) 12.08.2003

(511) 25

(540)

## PEPINO

(510) (25) obuv.

(730) **EXICO s.r.o.**, Lohniského 853, Praha 5, Česká republika

(210) **O 194844**

(220) 12.08.2003

(320) 12.08.2003

(511) 1, 2, 19

(540)

## AMT

(510) (1) konzervační látky na beton ve tř. 1; (2) antikoroziční přípravky; (19) kámen umělý, kamenina pro stavebnictví, kámen pro stavby, struska (stavební hmoty).

(730) **TRYMAT spol. s r.o.**, Mozartova 1784, Frýdek - Místek, Česká republika

(210) **O 194845**

(220) 12.08.2003

(320) 12.08.2003

(511) 43, 44

(540)

**PRIESSNITZOVY  
LÉČEBNÉ LÁZNĚ a. s.**



(510) (43) bary (služby), hotelové služby, hotely (rezervace), jídelny a závodní jídelny, kavárny, penziony, penziony (rezervace), poskytování přechodného ubytování, provoz hotelového ubytování, přechodné ubytování (rezervace), restaurace; (44) lázně (veřejné) pro hygienické účely, lékařské služby, masáže, ošetřovatelské služby, pronajímání zdravotních (zdravotnických) zařízení, psycholog (služby), sanatoria, zotavovny, soukromé kliniky nebo sanatoria,



stomatologie, zdravotní péče, zdravotnická střediska, zkrášlovací salóny.

(590) Barevná

(730) **PRIESSNITZOVY LÉČEBNÉ LÁZNĚ a.s.**,  
Priessnitzova 12/299, Jeseník, Česká republika

(210) **O 194848**

(220) 12.08.2003

(320) 12.08.2003

(511) 9, 39, 42

(540)

## TERABOX

(510) (9) zvuková poplašná zařízení, přístroje pro rozbor plynů, přístroje pro astronomii, hudební automaty, hrací skříně, automatické distribuční stroje, centrální procesorové jednotky, čtečky čárkového kódu, časové spínače automatické, dálkové ovladače, detektory, diagnostické přístroje (nikoli pro lékařské účely), disky kompaktní (audio, video), magnetické nosiče dat, disky magnetické, optické a počítačové, mechanismy pro vkládání disků do počítače, zařízení pro ukládání disků, elektrické měniče, elektrické spojky, svorky, konektory, odbočnice, spojovací skřínky, elektrické vedení, elektrická zařízení pro dálkové ovládání průmyslových procesů, elektrodynamická zařízení pro dálkové řízení signalizace, hrací přístroje k připojení na TV přijímače, televizní hry, elektrické indikátory, hlásiče, integrované obvody, inventory (elektrotechnika) diskové jednotky pro počítače, zabezpečovací zařízení proti krádeži - elektrická, periferní zařízení počítačů, počítačové programy, pružné disky, diskety, přístroje pro nahrávání datových nosičů, přehrávače datových nosičů, radiotelefonní zařízení, elektrická relé, vysílače elektrických signálů, signalizační panely, snímáče obrazu, snímáče znaků, textové procesory, usměrňovače proudu, elektroinstalační potrubí, vysokofrekvenční přístroje, elektronické přístroje a zařízení, zařazené do třídy 9; (39) archivace elektronicky uložených dat a dokumentů; (42) pronájem počítačového software a hardware, poradenské služby v oblasti počítačového hardware a software poskytované počítačovými specialisty.

(730) **SUNREA, a. s.**, Lužná 591, Praha 6, Česká republika

(740) JUDr. Tichý Jaromír, Tichý a Poláček, patentoví zástupci,  
Dominikánská 6, Plzeň

(210) **O 194849**

(220) 12.08.2003

(320) 12.08.2003

(511) 30

(540)

**Dar**   
**Slunce**

(510) (30) cukr.

(590) Barevná

(730) **EASTERN SUGAR ČESKÁ REPUBLIKA, a. s.**,  
Masarykova č. p. 279, Němčice nad Hanou, Česká republika

(210) **O 194850**

(220) 12.08.2003

(320) 12.08.2003

(511) 12, 35, 36, 39

(540)

## ALIMEX LEASING

(510) (12) motorová vozidla, přívesy a jejich části spadající do této třídy; (35) zprostředkovatelská činnost v oblasti obchodu, dodavatelské služby pro třetí osoby, poradenství v obchodní činnosti, obchodní nebo podnikatelské informace; (36) finanční služby, leasing; (39) pronájem automobilů.

(730) **ALIMEX ČR, a.s.**, Sichrovského 304, Praha 6, Česká republika

(740) Mgr. Michal Hanzlík, Plzeňská 181/183, Praha 5

(210) **O 194851**

(220) 12.08.2003

(320) 12.08.2003

(511) 12, 35, 36, 39

(540)

## ALIMEX SLOVAKIA

(510) (12) motorová vozidla, přívesy a jejich části spadající do této třídy; (35) zprostředkovatelská činnost v oblasti obchodu, dodavatelské služby pro třetí osoby, poradenství v obchodní činnosti, obchodní nebo podnikatelské informace; (36) finanční služby, leasing; (39) pronájem automobilů.

(730) **ALIMEX ČR, a.s.**, Sichrovského 304, Praha 6, Česká republika

(740) Mgr. Michal Hanzlík, Plzeňská 181/183, Praha 5

(210) **O 194853**

(220) 11.08.2003

(320) 11.08.2003

(511) 9, 14, 16, 18, 21, 25, 28, 32, 35, 41

(540)



(510) (9) exponované filmy, fotoaparáty, speciální pouzdra na fotoaparáty, elektrické hlásiče, hlasovací zařízení, chrániče zubů, identifikační karty, chronografy, kamery, fotografické kazety, kapesní svítilny, karty s pamětí nebo s mikroprocesorem, kompaktní disky, magnetická média, ochranné masky, megafony, měřiče rychlosti, monitorovací přístroje, neónové značení, ochranné obleky proti úrazům, ochranné štíty, signalizační panely, ochranné helmy pro sportovní účely, ochranné přilby, ochranné brýle pro sportovní účely, brýle, brýlová skla, brýlové obroučky, pouzdra na brýle, brýlové řetízky, clony na oči, přístroje na zaznamenávání času, dálkoměry, dalekohledy, elektronické oznamovací tabule, elektronické publikace, ochranné rukavice, hologramy, kazety (fotografie), videokazety, videopásky, pásky se zvukovými záznamy; (14) drahé kovy, slitiny z drahých kovů, šperky, dublé (výrobky pokovené drahými kovy), džbány z drahých kovů, figurky (sošky) z drahých kovů, flakóny z drahých kovů, hodiny, hodinky, pouzdra na hodinky, řetízky k hodinkám, hodinky náramkové, pásky k hodinkám, dózy na čaj z drahých kovů, cukřenky z drahých kovů, dózy na tabák z drahých kovů, pouzdra na doutníky z drahých kovů, držáky na ubrousky z drahých kovů, držáky na zápalky z drahých kovů, hrnečky z drahých kovů, jehly z drahých kovů, klenoty, klíčenky (bižuterie), manžetové knoflíky, krabice z drahých kovů, medaile, medailóny, měděné žetony, mísy z drahých kovů, nádobí z drahých kovů, náhrdelníky, náramkové hodinky, náramky, odznaky z drahých kovů, ozdoby (šperky), pera (hodinová), peněženky z drahých kovů, podnosy stolní ozdobné z drahých kovů, poháry z drahých kovů, popelníky z drahých kovů, pozlacené výrobky, prsteny, přívěšky, sochy z drahých kovů, soupravy čajové z drahých kovů,

soupravy kávové z drahých kovů, svícný z drahých kovů, špendlíky (šperky), tácy z drahých kovů, talíře z drahých kovů, taštičky řetízkové z drahých kovů, vázy z drahých kovů, karafy z drahých kovů, číše z drahých kovů, přezky z drahých kovů; (16) desky (papírnické výrobky), blahopřání, fotografie, grafické reprodukce, grafiky, nože na papír, obtisky, oznámení, ročenky, samolepky, tiskoviny, tištěné publikace, brožury, časopisy, noviny, kalendáře, katalogy, knihy, knížky, informační bulletiny, záložky do knih, prospekty, obaly na knihy, obálky, obrazy, alba, pohledy, plakáty, papírové ubrusky, kancelářské potřeby, papírnické zboží, pera, tužky, papírové podložky na stůl, papírové podložky pod sklenice, magnetické tabulky, poznámkové bloky, papírové pásky, pouzdra na doklady, tužky, stojany na pera a tužky, karty, zápisníky; (18) kožené aktovky, batohy, řemínky na brusle, cestovní kufry, deštníky, hole, kabelky, kožená galanterie, kabely, klíčenky, kufry, kufříky na doklady, kufříky na toaletní potřeby, nákupní tašky, pouzdra na navštívenky, karty a na průkazy, kožené pásky, peněženky, pouzdra na deštníky, pouzdra na klíče, slunečníky, školní tašky, cestovní tašky, tašky na kolečkách, ruksaky; (21) bandasky, baňky, lahve (skleněné nádoby), skleněné lahve opletené, demižony, cedníky na čaj, s výjimkou cedníků z drahých kovů, cukřenky, s výjimkou cukřenek z drahých kovů, dózy na čaj, s výjimkou dóz z drahých kovů, držáky na ubrusky, s výjimkou držáků z drahých kovů, džbány a džbánečky, s výjimkou džbánů a džbáneček z drahých kovů, figurky (sošky) z porcelánu, terakoty, nebo ze skla, flakóny, ne z drahých kovů, kazety na cukrovinky, s výjimkou kazet z drahých kovů, kroužky na ubrusky, s výjimkou kroužků z drahých kovů, výrobky z křišťálového skla, toaletní kufříky, nádoby na pití, nádoby na led, mísy, misky, nádoby, ne z drahých kovů, podnosy ozdobné na stůl, s výjimkou podnosů z drahých kovů, podnosy, tácy, s výjimkou podnosů z drahých kovů, podšálky, talířky, ne z drahých kovů, podtácky kromě papírových a určených k prostírání, pohárky z papíru nebo umělých hmot, poháry, s výjimkou pohárů z drahých kovů, porcelán, servisy (nádobí), s výjimkou nádobí z drahých kovů, sklenice na pití, solničky, s výjimkou solniček z drahých kovů, svícný, kromě svícnu z drahých kovů, šálky, kromě šálků z drahých kovů, tácky papírové, talíře papírové, termosky na jídlo, termosky na nápoje, vázy, s výjimkou váz z drahých kovů; (25) oděvy, zejména trička, mikiny, košile, polokošile, roláky, blůzy, vesty, kabáty, bundy, klobouky, svetry, prádlo, teplákové a joggingové soupravy, oděvy pro volný čas, kalhoty, legíny, kamaše, tílka, šály, šátky, čelenky, čepice, čepice se štítkem, manžety, vázanky, ponožky, pláštěnky, pulovry, uniformy, šle, plavky, oblečení na bruslení, obuv, zejména střevice, trepky, tenisky, sportovní obuv, sandály, šněrovací boty, vaky; (28) obuv bruslařská, in-line brusle, kolečkové brusle, lední brusle, holenní chrániče, hry, hračky, chrániče kolenná, chrániče na lokty, ochranné vycpávky jako části sportovní výstroje, přístroje pro tělesná cvičení, rukavice pro bruslení, činky, cvičební pytle, cvičební prkna, společenské hry, stolní hry, jízdní kola nehybná, posilovací stroje, sportovní rukavice, trenažéry, gymnastická zařízení; (32) sportovní, regenerační a energetické nápoje, nealkoholické nápoje, minerální vody, iontové nápoje, nealkoholické šťávy, nealkoholické výtažky z ovoce, ovocné šťávy, prášky na přípravu šumivých nápojů, přichutě na výrobu nápojů, sirupy na výrobu nápojů, minerálky, stolové vody, šumivé vody, zeleninové šťávy (nápoje); (35) agenturní činnost (obchodní vedení umělecké agentury), propagační činnost, reklamní činnost, organizování komerčních nebo reklamních výstav, rozšiřování reklamních nebo inzertních

materiálů, zasilání reklamních nebo inzertních materiálů zákazníkům, pronájem reklamních ploch, vydávání, zveřejňování, oznámení, vyhlášení a publikování reklamních textů, venkovní reklama, styky s veřejností, vylepování plakátů, reklama v počítačové síti, rozhlasová reklama; (41) organizování sportovních, vzdělávacích nebo zábavných soutěží a turnajů, organizování a vedení konferencí, seminářů a kongresů, organizování kulturních nebo vzdělávacích výstav, výchovně-zábavné klubové služby, informace o možnostech zábavy, rozptýlení a sportu, měření času při sportovních disciplínách, praktický výcvik, pronájem stadiónů, sportovních drah a hřišť, provozování sportovních zařízení, předprodej vstupenek, půjčování sportovního nářadí, s výjimkou dopravních prostředků, pronájem sportovních zařízení, s výjimkou dopravních prostředků, vyučování, tělesná výchova, pořádání a řízení školení, instruktážní služby, výchovné služby, vydávání on-line časopisů, filmová tvorba, fotografování, vydávání knih, pořádání loterií, pořádání soutěží krásy, prázdninové tábory, výroba sportovních programů, vzdělávací informace, zpravodajství, organizování živých vystoupení.

- (730) **Klub sportovního bruslení Benátky nad Jizerou**,  
Husovo nám. 41, Benátky nad Jizerou, Česká republika  
(740) Ing. Júlia Kalmárová, Tributum Company s. r. o., Petráská  
29, Praha 1

- (210) **O 194854**  
(220) 11.08.2003  
(320) 11.08.2003  
(511) 9, 14, 16, 18, 21, 25, 28, 32, 35, 41  
(540)



- (510) (9) exponované filmy, fotoaparáty, speciální pouzdra na fotoaparáty, elektrické hlásiče, hlasovací zařízení, chrániče zubů, identifikační karty, chronografy, kamery, fotografické kazety, kapesní svítilny, karty s pamětí nebo s mikroprocesorem, kompaktní disky, magnetická média, ochranné masky, megafony, měřiče rychlosti, monitorovací přístroje, neónové značení, ochranné obleky proti úrazům, ochranné štíty, signalizační panely, ochranné helmy pro sportovní účely, ochranné přilby, ochranné brýle pro sportovní účely, brýle, brýlová skla, brýlové obroučky, pouzdra na brýle, brýlové řetízky, clony na oči, přístroje na zaznamenávání času, dálkoměry, dalekohledy, elektronické oznamovací tabule, elektronické publikace, ochranné rukavice, hologramy, kazety (fotografie), videokazety, videopásky, pásky se zvukovými záznamy; (14) drahé kovy, slitiny z drahých kovů, šperky, dublé (výrobky pokovené drahými kovy), džbány z drahých kovů, figurky (sošky) z drahých kovů, flakóny z drahých kovů, hodiny, hodinky, pouzdra na hodinky, řetízky k hodinkám, hodinky náramkové, pásky k hodinkám, dózy na čaj z drahých kovů, cukřenky z drahých kovů, dózy na tabák z drahých kovů, pouzdra na doutníky z drahých kovů, držáky na ubrusky z drahých kovů, držáky na zápalky z drahých kovů, hrnečky z drahých kovů, jehly z drahých kovů, klenoty, klíčenky (bižuterie), manžetové knoflíky, krabice z drahých kovů, medaile, medailóny, měděné žetony, mísy z drahých kovů, nádobí z drahých kovů, náhrdelníky, náramkové hodinky, náramky, odznaky z drahých kovů, ozdoby (šperky), pera (hodinová),

peněženky z drahých kovů, podnosy stolní ozdobné z drahých kovů, poháry z drahých kovů, popelníky z drahých kovů, pozlacené výrobky, prsteny, přívěšky, sochy z drahých kovů, soupravy čajové z drahých kovů, soupravy kávové z drahých kovů, svícný z drahých kovů, špendlíky (šperky), tácy z drahých kovů, talíře z drahých kovů, taštičky řetízkové z drahých kovů, vázy z drahých kovů, karafy z drahých kovů, číše z drahých kovů, přezky z drahých kovů; (16) desky (papírnické výrobky), blahopřání, fotografie, grafické reprodukce, grafiky, nože na papír, obtisky, oznámení, ročenky, samolepky, tiskoviny, tištěné publikace, brožury, časopisy, noviny, kalendáře, katalogy, knihy, knížky, informační bulletiny, záložky do knih, prospekty, obaly na knihy, obálky, obrazy, alba, pohledy, plakáty, papírové ubrousky, kancelářské potřeby, papírnické zboží, pera, tužky, papírové podložky na stůl, papírové podložky pod sklenice, magnetické tabulky, poznámkové bloky, papírové pásky, pouzdra na doklady, tužky, stojany na pera a tužky, karty, zápisníky; (18) kožené aktovky, batohy, řemínky na brusle, cestovní kufrý, deštníky, hole, kabelky, kožená galanterie, kabely, klíčenky, kufrý, kufříky na doklady, kufříky na toaletní potřeby, nákupní tašky, pouzdra na navštívenky, karty a na průkazy, kožené pásky, peněženky, pouzdra na deštníky, pouzdra na klíče, slunečníky, školní tašky, cestovní tašky, tašky na kolečkách, ruksaky; (21) bandasky, baňky, lahve (skleněné nádoby), skleněné lahve opletené, demižóny, cedníky na čaj, s výjimkou cedníků z drahých kovů, cukřenky, s výjimkou cukřenek z drahých kovů, dózy na čaj, s výjimkou dóz z drahých kovů, držáky na ubrousky, s výjimkou držáků z drahých kovů, džbány a džbánečky, s výjimkou džbánů a džbáneček z drahých kovů, figurky (sošky) z porcelánu, terakoty, nebo ze skla, flakóny, ne z drahých kovů, kazety na cukrovinky, s výjimkou kazet z drahých kovů, kroužky na ubrousky, s výjimkou kroužků z drahých kovů, výrobky z křišťálového skla, toaletní kufříky, nádoby na pití, nádoby na led, mísy, misky, nádoby, ne z drahých kovů, podnosy ozdobné na stůl, s výjimkou podnosů z drahých kovů, podnosy, tácy, s výjimkou podnosů z drahých kovů, podšálky, talířky, ne z drahých kovů, podtácky kromě papírových a určených k prostírání, pohárky z papíru nebo umělých hmot, poháry, s výjimkou pohárů z drahých kovů, porcelán, servisy (nádobí), s výjimkou nádobí z drahých kovů, sklenice na pití, solničky, s výjimkou solniček z drahých kovů, svícný, kromě svícnu z drahých kovů, šálky, kromě šálků z drahých kovů, tácky papírové, talíře papírové, termosky na jídlo, termosky na nápoje, vázy, s výjimkou váz z drahých kovů; (25) oděvy, zejména trička, mikiny, košile, polokošile, roláky, blůzy, vesty, kabáty, bundy, klobouky, svetry, prádlo, teplákové a joggingové soupravy, oděvy pro volný čas, kalhoty, legíny, kamaše, tílka, šály, šátky, čelenky, čepice, čepice se štítkem, manžety, vázanky, ponožky, pláštěnky, pulovry, uniformy, šle, plavky, oblečení na bruslení, obuv, zejména střevíce, trepky, tenisky, sportovní obuv, sandály, šněrovací boty, vaky; (28) obuv bruslařská, in-line brusle, kolečkové brusle, lední brusle, holenní chrániče, hry, hračky, chrániče kolenní, chrániče na lokty, ochranné vycpávky jako částí sportovní výstroje, přístroje pro tělesná cvičení, rukavice pro bruslení, činky, cvičební pytle, cvičební prkna, společenské hry, stolní hry, jízdní kola nehybná, posilovací stroje, sportovní rukavice, trenažéry, gymnastická zařízení; (32) sportovní, regenerační a energetické nápoje, nealkoholické nápoje, minerální vody, iontové nápoje, nealkoholické šťávy, nealkoholické výtahy z ovoce, ovocné šťávy, prášky na přípravu šumivých nápojů, příchutě na výrobu nápojů, sirupy na výrobu nápojů, minerálky, stolové vody, šumivé vody,

zeleninové šťávy (nápoje); (35) agenturní činnost (obchodní vedení umělecké agentury), propagační činnost, reklamní činnost, organizování komerčních nebo reklamních výstav, rozšiřování reklamních nebo inzertních materiálů, zasilání reklamních nebo inzertních materiálů zákazníkům, pronájem reklamních ploch, vydávání, zveřejňování, oznámení, vyhlášení a publikování reklamních textů, venkovní reklama, styky s veřejností, vylepování plakátů, reklama v počítačové síti, rozhlasová reklama; (41) organizování sportovních, vzdělávacích nebo zábavných soutěží a turnajů, organizování a vedení konferencí, seminářů a kongresů, organizování kulturních nebo vzdělávacích výstav, výchovně-zábavné klubové služby, informace o možnostech zábavy, rozptýlení a sportu, měření času při sportovních disciplínách, praktický výcvik, pronájem stadiónů, sportovních drah a hřišť, provozování sportovních zařízení, předprodej vstupenek, půjčování sportovního nářadí, s výjimkou dopravních prostředků, pronájem sportovních zařízení, s výjimkou dopravních prostředků, vyučování, tělesná výchova, pořádání a řízení školení, instruktážní služby, výchovné služby, vydávání on-line časopisů, filmová tvorba, fotografování, vydávání knih, pořádání loterií, pořádání soutěží krásy, prázdninové tábory, výroba sportovních programů, vzdělávací informace, zpravodajství, organizování živých vystoupení.

- (730) **Klub sportovního bruslení Benátky nad Jizerou**,  
Husovo nám. 41, Benátky nad Jizerou, Česká republika  
(740) Ing. Júlia Kalmárová, Tributum Company s. r. o., Petrská  
29, Praha 1

- (210) **O 194856**  
(220) 12.08.2003  
(320) 12.08.2003  
(511) 35, 36, 41  
(540)



- (510) (35) přepisování textů, kancelářské a administrativní práce, překlad informací do počítačových databází, obchodní činnost (služby v této oblasti); (36) realitní kanceláře, pronájem nemovitostí; (41) překladatelské služby - zprostředkování překladatelských a tlumočnických služeb, vzdělávací činnost - výuka jazyků.  
(730) **Michal Moudrý - MOUDRÝ PŘEKLAD**, Šaldova  
232/13, Ústí nad L. abem, Česká republika

- (210) **O 194857**  
(220) 12.08.2003  
(320) 12.08.2003  
(511) 35, 36, 41  
(540)

## MOUDRÝ PŘEKLAD

- (510) (35) přepisování textů, kancelářské a administrativní práce, překlad informací do počítačových databází, obchodní činnost (služby v této oblasti); (36) realitní kanceláře, pronájem nemovitostí; (41) překladatelské služby - zprostředkování překladatelských a tlumočnických služeb, vzdělávací činnost - výuka jazyků.  
(730) **Michal Moudrý - MOUDRÝ PŘEKLAD**, Šaldova  
232/13, Ústí nad Labem, Česká republika

- (210) **O 194858**  
(220) 12.08.2003

(320) 12.08.2003  
(511) 3, 5  
(540)

## ICTAMO

(510) (3) kosmetické výrobky; (5) farmaceutické a veterinářské výrobky.  
(730) **TAKTIKA, s. r. o.**, Pod Špitálem 1355, Praha 5 - Zbraslav, Česká republika

(210) **O 194859**  
(220) 12.08.2003  
(320) 12.08.2003  
(511) 5  
(540)

## SUVAXYN PARVO/E

(510) (5) veterinární výrobky a přípravky.  
(730) **Dimminaco AG**, Zurichstrasse 12, Adliswil, Švýcarsko  
(740) Mgr. Petra Korejzová, KOREJZOVÁ & SPOL. Advokátní a patentová kancelář, Spálená 29, Praha 1

(210) **O 194860**  
(220) 12.08.2003  
(320) 12.08.2003  
(511) 5  
(540)

## SUVAXYN APP

(510) (5) veterinární výrobky a přípravky.  
(730) **Dimminaco AG**, Zurichstrasse 12, Adliswil, Švýcarsko  
(740) Mgr. Petra Korejzová, KOREJZOVÁ & SPOL. Advokátní a patentová kancelář, Spálená 29, Praha 1

(210) **O 194864**  
(220) 12.08.2003  
(320) 12.08.2003  
(511) 16  
(540)



oficiální česká verze časopisu Golf Digest

(510) (16) papír, lepenka a výrobky z těchto materiálů (zahrnuté ve třídě 16), tiskárenské výrobky, časopisy, knihy a publikace, potřeby pro knižní vazby, fotografie, papírenské zboží, lepidla pro papírenství nebo domácnost, materiál pro umělce, štetce, psací stroje a kancelářské potřeby (vyjímaje nábytek), učební a vyučovací pomůcky (s výjimkou přístrojů), plastické obaly (nezařazené do jiných tříd), tiskařské typy, štočky.  
(590) Barevná  
(730) **Advance Magazine Publishers Inc.**, Four Times Square, New York, Spojené státy americké, New York  
(740) JUDr. Rott Vladimír, Rott, Růžička a Guttman, patentová, známková a právní kancelář, Nad Štolou 12, Praha 7

(210) **O 194866**  
(220) 12.08.2003  
(320) 12.08.2003  
(511) 25

(540)



(510) (25) pánské a dámské oděvy, včetně triček, košil, tílek, kalhot, tepláků, šortek, plavek, sak, kecky, ponožky, sukně, šaty, blůzy, kloboučky a obuv.  
(730) **HARDCORE ENTERPRISES Pty. Ltd.**, 30-40 Flockhart Street, Abbotsford Vic 3067, Austrálie  
(740) JUDr. Rott Vladimír, Rott, Růžička a Guttman, patentová, známková a právní kancelář, Nad Štolou 12, Praha 7

(210) **O 194867**  
(220) 12.08.2003  
(320) 12.08.2003  
(511) 25  
(540)



(510) (25) pánské a dámské oděvy, včetně triček, košil, tílek, kalhot, tepláků, šortek, plavek, sak, kecky, ponožky, sukně, šaty, blůzy, kloboučky a obuv.  
(730) **HARDCORE ENTERPRISES Pty. Ltd.**, 30-40 Flockhart Street, Abbotsford Vic 3067, Austrálie  
(740) JUDr. Rott Vladimír, Rott, Růžička a Guttman, patentová, známková a právní kancelář, Nad Štolou 12, Praha 7

(210) **O 194868**  
(220) 12.08.2003  
(320) 12.08.2003  
(511) 25  
(540)



(510) (25) pánské a dámské oděvy, včetně triček, košil, tílek, kalhot, tepláků, šortek, plavek, sak, kecky, ponožky, sukně, šaty, blůzy, kloboučky a obuv.  
(730) **HARDCORE ENTERPRISES Pty. Ltd.**, 30-40 Flockhart Street, Abbotsford Vic 3067, Austrálie  
(740) JUDr. Rott Vladimír, Rott, Růžička a Guttman, patentová, známková a právní kancelář, Nad Štolou 12, Praha 7

(210) **O 194869**  
(220) 12.08.2003  
(320) 12.08.2003  
(511) 25

(540)



(510) (25) oděvy, obuv, kloboučnické zboží.

(590) Barevná

(730) **KIDY BIRIGUI CALCADOS INDÚSTRIA E COMÉRCIO LTDA.**, R. Conolacao, 409, Cidade de Biriqúi - Estado de Sao Paulo, Brazílie

(740) JUDr. Pavel Zelený, advokát, Společná advokátní kancelář Všeťečka, Zelený, Švorčík, Kalenský a partneři, Hálkova 2, Praha 2

(210) **O 194878**

(220) 12.08.2003

(320) 12.08.2003

(511) 35, 37, 41

(540)



(510) (35) inzertní, reklamní a propagační činnost, poskytování pomoci při provozu obchodu, včetně zprostředkování obchodních a souvisejících obchodně personálních záležitostí, organizování výstav a veletrhů k reklamním a obchodním účelům, organizování módních přehlídek k obchodním účelům, odborné poradenství, vztahující se k organizování výstav a veletrhů k reklamním a obchodním účelům, správa obchodních zájmů třetích osob, vypracování statistických přehledů, poradenství v oblasti organizace a ekonomiky podnikání, marketing, průzkum a analýzy trhů, činnost a služby v oblasti aranžérství výstavních ploch, výstavních expozic, jakož i výstavních exponátů k reklamním a obchodním účelům, pronájem kancelářských strojů a zařízení, distribuce zboží k reklamním účelům, rozmnožování dokumentů; (37) technické zabezpečení výstav a výstavních ploch, zejména montáž a demontáž výstavních expozic, jakož i výstavních exponátů; (41) činnost vyučovací, výchovná, vzdělávací a zábavní, včetně pořádání specializačních doškolovacích kurzů, symposií a konferencí, doprovodné výstavy, provozování pracovního diskuzního a zájmového klubu, organizování výstav a veletrhů ke vzdělávacím, kulturním, výchovným a zábavním účelům, organizování společensko-kulturních akcí, pořádání zábavních soutěží, organizování soutěží o oceňování nejlepších exponátů, jakož i nejlepších expozic, odborné poradenství, vztahující se k organizování výstav a veletrhů ke vzdělávacím, kulturním, výchovným a zábavním účelům, organizování módních přehlídek pro výchovné, vzdělávací, kulturní a zábavní účely, kromě módních přehlídek pro reklamní účely, nakladatelská a vydavatelská činnost, provozování galerií.

(730) **Veletřhy Brno, a.s.**, Výstaviště I, Brno, Česká republika

(740) Ing. Dohnal Jiří, patentový zástupce, Nedbalova 29, Brno

(210) **O 194894**

(220) 13.08.2003

(320) 13.08.2003

(511) 37, 39, 40

(540)



(510) (37) služby zámečnické opravárenského charakteru; (39) silniční motorová doprava nákladní (vnitrostátní pro tahače a vozidla nad 3,5 t celkové hmotnosti), doprava, odvoz a skladování odpadu; (40) nakládání s odpady a nakládání s nebezpečnými odpady - zpracování a likvidace odpadů, čištění odpadů, poradenská činnost v oblasti nakládání s odpady, včetně nebezpečných odpadů.

(730) **MOSTECKÉ ODPADY, spol. s r.o.**, Dělnická 164, Most, Česká republika(210) **O 194899**

(220) 13.08.2003

(320) 13.08.2003

(511) 16, 25, 32, 33, 43

(540)

**SHALOM**

(510) (16) pивní tácky a jiné propagační výrobky z papíru a plastu zařazené v této třídě; (25) oděvy, zejména reklamní trička, čepice, zástěry apod.; (32) pivo, nealkoholické nápoje; (33) alkoholické nápoje s výjimkou pív; (43) hostinská činnost.

(730) **Royal Stars, s.r.o.**, Mathonova 872/3a, Brno, Česká republika

(740) Ing. Musil Dobroslov, patentová kancelář, Cejl 38, Brno

(210) **O 194900**

(220) 13.08.2003

(320) 03.03.2003

(511) 5

(540)

**ARTRAXIN**

(510) (5) farmaceutické přípravky, dietetické potraviny a přísady do dietetických potravin upravené pro lékařské použití.

(730) **MEDAGRO INTERNATIONAL Sp. z o.o.**, ul.

Marszalkowska 77/79, Warszawa, Polsko

(740) JUDr. Traplová Jarmila, Advokátní a patentová kancelář Traplová, Hakr, Kubát, Přístavní 24, Praha 7

(210) **O 194901**

(220) 13.08.2003

(320) 13.08.2003

(511) 3, 28, 35

(540)

**AB SWING**

(510) (3) čističe skvrn, přípravky na čištění textilií a jiných předmětů, hygienické potřeby, zubní pasty, prací prostředky, přípravky k čištění, leštění a odmašťování, brusné přípravky; (28) vánoční stromečky umělé, ozdoby na vánoční stromečky, jako vánoční řetězy, věnce, svíčky na svíčky pro vánoční stromečky, hry, hračky mechanické, hudební, fyzikální, včetně hraček pro domácí zvířata, tělocvičné a sportovní nářadí, jako gymnastické potřeby, míče hrací fotbalové, volejbalové, basketbalové, tenisové, míčky na stolní tenis, squash, badmintonové, rakety a páčky tenisové, na stolní tenis, badmintonové, squashové, chrániče loketní, kolenní a holenní (jako sportovní potřeby), míčky na hraní, rybářské potřeby včetně návnad, nářadí pro zimní sporty, nářadí pro sportovní hry, výrobky plážové a koupací, jako plavecké a potápěčské ploutve, šermířské sečné a bodné zbraně; (35)

- pořádání výstav k obchodním a reklamním účelům, činnost reklamní, propagační a inzertní, průzkum a analýzy trhů, kopírování dokumentů, distribuce zboží k reklamním účelům, aranžérství - aranžování výkladů, marketing.
- (730) **TV PRODUCTS CZ s.r.o.**, Rybná 669/4, Praha 1, Česká republika
- (740) Müller Václav, patentový zástupce, Filipova 2016, Praha 4

- (210) **O 194902**  
 (220) 13.08.2003  
 (320) 11.08.2003  
 (511) 9  
 (540)



- (510) (9) počítačový hardware, počítačová periferní zařízení, polovodičová zařízení, mikroprocesorové moduly, počítačové hardwarové subsystémy, zejména základní desky (mother-boardy), zásuvné desky (daughter cards), vstupní jednotky, výstupní jednotky, základní jednotky (centrál processing units - CPU), řadiče paměti, řadiče periferních zařízení a grafické řídicí jednotky, počítačový software, zejména operační systémový software, software pro hry, software pro 3D grafiku, produktivitu software, software pro digitální kino, software pro tvorbu a úpravu multimedií, aplikační, databázové, webové a souborové servery.
- (730) **ADVANCED MICRO DEVICES, INC., Společnost zřízená podle zákonů státu Delaware**, One AMD Place; P.O.Box 3453, SUNNYVALLE, Spojené státy americké, California
- (740) JUDr. Pavel Zelený, advokát, Společná advokátní kancelář Všetečka, Zelený, Švorčík, Kalenský a partneři, Hálkova 2, Praha 2

- (210) **O 194904**  
 (220) 13.08.2003  
 (320) 13.08.2003  
 (511) 5  
 (540)

## TRIADERM

- (510) (5) farmaceutické výrobky.
- (730) **IVAX Pharmaceuticals s.r.o.**, Ostravská 29, Opava-Komárov, Česká republika
- (740) JUDr. Rott Vladimír, Rott, Růžička a Guttman, patentová, známková a právní kancelář, Nad Štolou 12, Praha 7

- (210) **O 194905**  
 (220) 13.08.2003  
 (320) 13.08.2003  
 (511) 36  
 (540)



- (510) (36) služby nemovitostní.
- (590) Barevná
- (730) **DSI DR. STANGE INTERNATIONAL CZ s.r.o.**, Havlíčkova 190/12, Český Těšín, Česká republika

- (210) **O 194906**

- (220) 13.08.2003  
 (320) 13.08.2003  
 (511) 24, 25, 28  
 (540)

## VELRYBA

- (510) (24) textilie, látky bavlněné, textilní ručníky na obličej, prostěradla, povlečení, lůžkoviny, prádlo ložní, ručníky, vlněné textilie; (25) tílka, košilky, nátělníky, trička, spodní prádlo, kalhoty, punčocháče, plavky, plenky dětské textilní, čepice, konfekce, košile, legíny, oblečení, oděvy, obuv, pláštěnky, ponožky, prádlo, pyžama, rukavice, spodky, svetry, vesty, župany; (28) hračky, hole golfové, rybářské náčiní.
- (730) **Martin Čížek**, Michnova 1626, Praha 4, Česká republika

- (210) **O 194907**  
 (220) 13.08.2003  
 (320) 11.03.2003  
 (511) 9  
 (540)

## iSight

- (510) (9) počítače, počítačový hardware a počítačový software, součástky a vybavení pro všechny výše uvedené produkty, počítačová periferní zařízení, integrované obvody, elektronické publikace (přenositelné počítačovou sítí), počítačový hardware a počítačový software pro vedení databází, počítačové programy, počítačový software a publikace v elektronické podobě (přenositelné počítačovou sítí) zásobované daty on-line z databází, ze zařízení provozovaných na globální počítačové síti nebo internetu, interaktivní počítačový software, zařízení pro vyhledávání elektronických dat z globální počítačové sítě nebo internetu, magnetické a optické nosiče dat, programy na ukládání dat, servery, zařízení na úpravu video přenosů, audio-vizuální počítačový hardware a software, počítačový hardware a software pro využití při upravování video přenosů, digitální videorekordéry, video kamery, multimediální počítačový software, počítačový software pro interaktivní hry.
- (730) **Apple Computer, Inc.**, 1 Infinite Loop, Cupertino, Spojené státy americké, California
- (740) Mgr. Řehák David, advokát, Zeiner & Zeiner v.o.s., Maiselova 15, Praha 1

- (210) **O 194911**  
 (220) 13.08.2003  
 (320) 13.08.2003  
 (511) 32, 35  
 (540)



- (510) (32) piva; (35) propagační činnost, reklama, obchodní administrativní a s ní spojené kancelářské práce, pomoc v obchodní činnosti, přeskupování různých výrobků (kromě jejich přepravy) pro třetí osoby za účelem umožnit spotřebitelům, aby si mohli tyto výrobky pohodlně prohlížet a

nakupovat, distribuce reklamních prospektů a reklamních vzorků.

- (590) Barevná  
(730) **Tomáš Vávra**, V Podháji 832/13, Praha 4, Česká republika

(210) **O 194917**

- (220) 14.08.2003  
(320) 14.08.2003  
(511) 6, 7, 37



- (510) (6) dveře (kovové), vrata (kovová); (7) nakládací rampy, elektrická zařízení k ovládní rolet; (37) stavebnictví.

- (590) Barevná  
(730) **G-mont, s.r.o.**, Sadová 9, Hodonín, Česká republika

(210) **O 194918**

- (220) 14.08.2003  
(320) 14.08.2003  
(511) 7, 11

## MONETTI

- (510) (7) vestavné myčky a pračky pro kuchyňské i průmyslové účely, odsávače prachu a nečistot, kuchyňské drtiče odpadků; (11) vestavné plynové a elektrické trouby, grily a vařidlové desky pro kuchyňské i průmyslové účely, vestavné chladničky a mrazničky, odsávací zařízení a digestoře pro kuchyně.

- (730) **EMOS trading a. s.**, Šírava 295/17, Přerov, Česká republika

- (740) Ing. Baumová Radmila, Nádražní 29, Žďár nad Sázavou

(210) **O 194920**

- (220) 14.08.2003  
(320) 14.08.2003  
(511) 5, 30, 32, 33



- (510) (5) léčivé cukrářské výrobky a cukrovinky s léčivými účinky, přípravky (poživatiny) obsahující biologické katalyzátory pro fyzicky aktivní osoby, sportovce, rekonvalescenty, posilující poživatiny, extrakty a potraviny pro zvláštní výživu, dietetické a diabetické poživatiny a potraviny pro zvláštní výživu, vitamínové přípravky, potravní doplňky pro posílení imunity organismu a zlepšení zdraví v tuhém i tekutém stavu ve formě práškových směsí, kapek, sirupů, gelů, past, tablet, šumivých tablet, pastilek, dražé, tobolek, kapslí, bonbónů, žele, prášků, vše výše uvedené pro léčebné účely, diabetické a dietetické nápoje pro léčebné účely, přírodní pramenité a kojenecké vody pro léčebné účely, obohacené vitamínové nápoje a koncentráty; (30) potravní doplňky neléčebné pro posílení imunity organismu a zlepšení zdraví rostlinného původu v tuhém i tekutém stavu ve formě práškových směsí, kapek, sirupů, gelů, past, tablet, šumivých tablet, pastilek, dražé, tobolek, kapslí, bonbónů, žele, prášků, vše výše uvedené pro neléčebné účely, káva a náhražky kávy, obilní vločky a jiné obilné výrobky určené k lidské výživě, müsli, čaje; (32) nealkoholické nápoje sycené i nesycené, včetně nápojů minerálních, šumivých,

iontových a energetických, sirupy, koncentráty a jiné přípravky pro přípravu nápojů, ovocné a zeleninové šťávy, mošty, ovocné nektary a nápoje z ovocných šťáv, stolní a minerální vody, diabetické a dietetické nápoje neléčebné, práškové nealkoholické nápoje, práškové přípravky a příchutě pro výrobu nealkoholických nápojů a likérů, nealkoholické aperitivy; (33) alkoholické nápoje, zejména likéry, destiláty, lihoviny, vinné nápoje, aperitivy, vína, vína a likéry pro trávení, nízkalkoholické míchané nápoje, bowle a jiné alkoholické nápoje obsahující ovoce.

- (730) **WELLNESS FOOD s. r. o.**, U Ryšánky 1707/4,

Praha 4, Česká republika

- (740) Ing. Petr Soukup, patentový a známkový zástupce, Švédská 3, Olomouc

(210) **O 194921**

- (220) 14.08.2003  
(320) 14.08.2003  
(511) 5, 30, 32, 33

(540)



- (510) (5) léčivé cukrářské výrobky a cukrovinky s léčivými účinky, přípravky (poživatiny) obsahující biologické katalyzátory pro fyzicky aktivní osoby, sportovce, rekonvalescenty, posilující poživatiny, extrakty a potraviny pro zvláštní výživu, dietetické a diabetické poživatiny a potraviny pro zvláštní výživu, vitamínové přípravky, potravní doplňky pro posílení imunity organismu a zlepšení zdraví v tuhém i tekutém stavu ve formě práškových směsí, kapek, sirupů, gelů, past, tablet, šumivých tablet, pastilek, dražé, tobolek, kapslí, bonbónů, žele, prášků, vše výše uvedené pro léčebné účely, diabetické a dietetické nápoje pro léčebné účely, přírodní pramenité a kojenecké vody pro léčebné účely, obohacené vitamínové nápoje a koncentráty; (30) potravní doplňky neléčebné pro posílení imunity organismu a zlepšení zdraví rostlinného původu v tuhém i tekutém stavu ve formě práškových směsí, kapek, sirupů, gelů, past, tablet, šumivých tablet, pastilek, dražé, tobolek, kapslí, bonbónů, žele, prášků, vše výše uvedené pro neléčebné účely, káva a náhražky kávy, obilní vločky a jiné obilné výrobky určené k lidské výživě, müsli, čaje; (32) nealkoholické nápoje sycené i nesycené, včetně nápojů minerálních, šumivých, iontových a energetických, sirupy, koncentráty a jiné přípravky pro přípravu nápojů, ovocné a zeleninové šťávy, mošty, ovocné nektary a nápoje z ovocných šťáv, stolní a minerální vody, diabetické a dietetické nápoje neléčebné, práškové nealkoholické nápoje, práškové přípravky a příchutě pro výrobu nealkoholických nápojů a likérů, nealkoholické aperitivy; (33) alkoholické nápoje, zejména likéry, destiláty, lihoviny, vinné nápoje, aperitivy, vína, vína a likéry pro trávení, nízkalkoholické míchané nápoje, bowle a jiné alkoholické nápoje obsahující ovoce.

- (730) **WELLNESS FOOD s. r. o.**, U Ryšánky 1707/4,

Praha 4, Česká republika

- (740) Ing. Petr Soukup, patentový a známkový zástupce, Švédská 3, Olomouc

(210) **O 194926**

- (220) 14.08.2003  
(320) 14.08.2003  
(511) 5  
(540)

## Diabetky

- (510) (5) výrobky farmaceutické, veterinářské a hygienické, diabetické přípravky pro léčebné účely, potraviny pro

batolata, náplasti, obvazový materiál, materiály pro (540)  
plombování zub a pro zubní otisky, dezinfekční přípravky,  
výrobky pro hubení škodlivých zvířat, fungicidy, herbicidy.

(730) **intercaps, spol s r. o.**, Filmová 174, Zlín, Česká  
republika

(210) **O 194927**

(220) 14.08.2003

(320) 14.08.2003

(511) 35

(540)

## CAYENNE

(510) (35) propagační činnost, reklama, činnost reklamní  
agentury.

(730) **CAYENNE LEDOBOREC s.r.o.**, Pobřežní 4, Praha  
8, Česká republika

(740) JUDr. Winter Filip, advokátní kancelář Winter & spol.,  
Palác Český Rozhlas, Vinohradská 12, Praha 2

(210) **O 194930**

(220) 14.08.2003

(320) 14.08.2003

(511) 45

(540)

## INDUS

(510) (45) bezpečnostní a detektivní služby.

(730) **CLEPATISI TRADING LTD**, Neocleous House, 199  
Arch. Makarios III Ave., Limassol, Kypr

(740) JUDr. Mojmir Bartošik, Karlovo nám. 24, Praha 1

(210) **O 194933**

(220) 14.08.2003

(320) 14.08.2003

(511) 5

(540)

## DATSCAN

(510) (5) farmaceutické, lékařské a veterinární přípravky a látky,  
diagnostické přípravky k lékařským účelům, diagnostické  
zobrazovací látky pro použití in vivo, radioaktivní  
farmaceutické přípravky a neradioaktivní činidla k tvorbě  
radiofarmaceutik k diagnostickému užití in vivo,  
radiofarmaceutika pro použití k diagnóze a monitorování  
Parkinsonovy nemoci a/nebo dalších stavů, kde je potřebná  
dostupnost dopaminu a metabolismus, vše ve tř. 5.

(730) **Amersham plc**, Amersham Place, Little Chalfont,  
HP7 9NA Buckinghamshire, Velká Británie

(740) Mgr. Petra Korejzová, KOREJZOVÁ & SPOL. Advokátní a  
patentová kancelář, Spálená 29, Praha 1

(210) **O 194934**

(220) 14.08.2003

(320) 14.08.2003

(511) 9

(540)

## QUANTISPECT

(510) (9) počítačové programy a software pro použití v  
souvlastnosti s lékařským a diagnostickým zobrazováním.

(730) **Amersham plc**, Amersham Place, Little Chalfont,  
HP7 9NA Buckinghamshire, Velká Británie

(740) Mgr. Petra Korejzová, KOREJZOVÁ & SPOL. Advokátní a  
patentová kancelář, Spálená 29, Praha 1

(210) **O 194958**

(220) 15.08.2003

(320) 15.08.2003

(511) 30



**B Ä C K E R E I E N**

(510) (30) pekařské a cukrářské výrobky, chléb, běžné pečivo,  
jemné pečivo, cukrářské výrobky, trvanlivé pečivo,  
mražené výrobky a polotovary.

(730) **DELTA PEKÁRNY a.s.**, Bohunická 24, Brno, Česká  
republika

(210) **O 194960**

(220) 15.08.2003

(320) 15.08.2003

(511) 30

(540)



**B A K E R I E S**

(510) (30) pekařské a cukrářské výrobky, chléb, běžné pečivo,  
jemné pečivo, cukrářské výrobky, trvanlivé pečivo,  
mražené výrobky a polotovary.

(730) **DELTA PEKÁRNY a.s.**, Bohunická 24, Brno, Česká  
republika

(210) **O 194963**

(220) 15.08.2003

(320) 15.08.2003

(511) 25

(540)



(510) (25) oděvy, obuv.

(730) **Zdeněk Bureš**, Čeladná 713, Čeladná, Česká  
republika

(740) Ing. Rylková Iva, Polská 1525, Ostrava-Poruba

(210) **O 194964**

(220) 15.08.2003

(320) 15.08.2003

(511) 24, 25, 26

(540)



(510) (24) ložní pokrývky a přikrývky, ložní a stolní prádlo,  
lůžkové přehozy, lůžkoviny, přehozy, prostírání pod  
sklenice a talíře, ručníky, záclonoviny, okenní záclony,  
plátno, ubrusy, plédy; (25) oděvy, obuv a kloboučnické  
zboží, sportovní oděvy, dresy, svrchní ošacení - bundy,  
pletené a stávkové zboží jako např. tepláky a teplákové  
bundy, teplákové soupravy, rukavice pletené, pletené vesty  
a svetry, pletené šály, pletené čepice, pletené vložky do



rukavic, dětské vrchní pletené ošacení, pullovery, twinsety, pletené a stávkové prádlo jako např. plavky, plážové obleky, sportovní ošacení, spodní prádlo dámské a pánské, zejména body, korzety, kombiné, spodky, tílka, nátlčníky, košilky, podprsenky, podvazky, slipy, trenýrky, kalhotky, plavky dámské a pánské podvazkové pásy a spony, domácí ošacení, zejména župany, pyžama, noční košile, punčochy, punčocháče, ponožky a podkolenky; (26) kostice do korzetů, uzávěrky, spony na oděvy, krajky a výšivky, stuhu a tkaničky.

- (730) **MONA CLASSIC TRADE spol. s r. o.**, Sadová 38a, Opava, Česká republika  
 (740) Ing. Mgr. Holasová Hana, A. Holas & partner  
 PATENTOVÁ A ZNÁMKOVÁ KANCELÁŘ, Křižová 4, Brno

(210) **O 194965**

- (220) 15.08.2003  
 (320) 15.08.2003  
 (511) 24, 25, 26  
 (540)

**MAT**  
 l i n g e r i e

- (510) (24) ložní pokrývky a přikrývky, ložní a stolní prádlo, lůžkové přehozy, lůžkoviny, přehozy, prostírání pod sklenice a talíře, ručníky, záclonoviny, okenní záclony, plátno, ubrusy, plédy; (25) oděvy, obuv a kloboučnické zboží, sportovní oděvy, dresy, svrchní ošacení - bundy, pletené a stávkové zboží jako např. tepláky a teplákové bundy, teplákové soupravy, rukavice pletené, pletené vesty a svetry, pletené šály, pletené čepice, pletené vložky do rukavic, dětské vrchní pletené ošacení, pullovery, twinsety, pletené a stávkové prádlo jako např. plavky, plážové obleky, sportovní ošacení, spodní prádlo dámské a pánské, zejména body, korzety, kombiné, spodky, tílka, nátlčníky, košilky, podprsenky, podvazky, slipy, trenýrky, kalhotky, plavky dámské a pánské podvazkové pásy a spony, domácí ošacení, zejména župany, pyžama, noční košile, punčochy, punčocháče, ponožky a podkolenky; (26) kostice do korzetů, uzávěrky, spony na oděvy, krajky a výšivky, stuhu a tkaničky.
- (730) **MONA CLASSIC TRADE spol. s r. o.**, Sadová 38a, Opava, Česká republika  
 (740) Ing. Mgr. Holasová Hana, A. Holas & partner  
 PATENTOVÁ A ZNÁMKOVÁ KANCELÁŘ, Křižová 4, Brno

(210) **O 194966**

- (220) 15.08.2003  
 (320) 15.08.2003  
 (511) 35, 36, 41, 42  
 (540)

**EQUICA**  
 Equilibrium. Company of Advisors

- (510) (35) odborné obchodní poradenství a obchodní management, obchodní nebo podnikatelské informace, řízení projektů, personální poradenství, analýzy nákladů, marketingové studie, organizování komerčních nebo reklamních výstav, audit, účetnictví; (36) poradenství v

oblasti pojištění, informace o pojištění, finanční analýzy, poradenství v oblasti celních služeb; (41) organizování a vedení kurzů, konferencí a seminářů, organizování představení, organizování soutěží, organizování výstav k výchovným a vzdělávacím účelům, pořádání a řízení školení, vzdělávací informace, zkoušení, přezkušování; (42) poradenství v oblasti počítačového hardware a software, činnost technických poradců v oblasti informačních systémů, tvorba software, expertízy.

- (730) **EQUICA, a. s.**, Těšnov 1163/5, Praha 1, Česká republika  
 (740) Ing. Kratochvíl Václav, Šachta, Zmeškal & partneři, Radlická 28/663, Praha 5

(210) **O 194967**

- (220) 15.08.2003  
 (320) 15.08.2003  
 (511) 35, 36, 41, 42  
 (540)

**EQUICA**

- (510) (35) odborné obchodní poradenství a obchodní management, obchodní nebo podnikatelské informace, řízení projektů, personální poradenství, analýzy nákladů, marketingové studie, organizování komerčních nebo reklamních výstav, audit, účetnictví; (36) poradenství v oblasti pojištění, informace o pojištění, finanční analýzy, poradenství v oblasti celních služeb; (41) organizování a vedení kurzů, konferencí a seminářů, organizování představení, organizování soutěží, organizování výstav k výchovným a vzdělávacím účelům, pořádání a řízení školení, vzdělávací informace, zkoušení, přezkušování; (42) poradenství v oblasti počítačového hardware a software, činnost technických poradců v oblasti informačních systémů, tvorba software, expertízy.
- (730) **EQUICA, a. s.**, Těšnov 1163/5, Praha 1, Česká republika  
 (740) Ing. Kratochvíl Václav, Šachta, Zmeškal & partneři, Radlická 28/663, Praha 5

(210) **O 194970**

- (220) 15.08.2003  
 (320) 15.08.2003  
 (511) 4, 9, 35, 36, 37, 39, 43  
 (540)



- (510) (4) paliva, kapalné ropné plyny, lehký benzín, motorová nafta, olej jako palivo, průmyslové oleje, motorové oleje, parafín, motorová paliva, letecká paliva, xylény, tuky, biopaliva; (9) distributory nebo rozvaděče motorových paliv pro čerpací stanice; (35) reklama, šíření reklamních materiálů, přeskupování různých výrobků (kromě jejich přepravy) pro třetí osoby za účelem umožnit spotřebiteli, aby si tyto výrobky mohl pohodlně prohlížet a nakupovat, dodavatelské služby pro třetí osoby (nákup zboží pro třetí osoby); (36) služby debetních a identifikačních karet, důchodové výplaty, finanční služby, služby elektronického převodu kapitálu; (37) údržba a servis automobilů, automobilové servisy a služby benzinových čerpacích stanic, myčky aut, ochrana proti korozi aut, výměna olejů, výměna pneumatik, protektorování pneumatik; (39) přeprava pohonných látek, odtahová služba; (43) služby poskytování stravování a nápojů, provozování barů,

- restaurací a hotelů, ubytování.  
 (590) Barevná  
 (730) **Polski Koncern Naftowy ORLEN SA**, Chemików 7  
 Street, Plock, Polsko  
 (740) Patentservis Praha a.s., Jivenská 1273/1, Praha 4

- (210) **O 194971**  
 (220) 15.08.2003  
 (320) 15.08.2003  
 (511) 9  
 (540)



- (510) (9) sluneční brýle.  
 (730) **Yellow & Blue, s. r. o.**, Na Poříčí 42, Praha 1, Česká republika  
 (740) Patentservis Praha a.s., Jivenská 1273/1, Praha 4

- (210) **O 194972**  
 (220) 15.08.2003  
 (320) 15.08.2003  
 (511) 1, 44  
 (540)



- (510) (1) chemické výrobky pro zemědělství, zahradnictví a lesnictví, hnojiva pro půdy; (44) zemědělské, zahradnické a lesnické služby, služby týkající se pěstování rostlin.  
 (730) **G-servis Praha, spol. s r. o.**, Sokolovská 44, Praha 8, Česká republika

- (210) **O 194986**  
 (220) 18.08.2003  
 (320) 18.08.2003  
 (511) 3, 5, 8, 21  
 (540)

### Rebicek BALLA

- (510) (3) parfumerie, kosmetika, přípravky pro osobní hygienu, přípravky pro péči o vlasy, šampony, vlasové vody, laky, tužidla, gely, přípravky pro péči o pleť, krémy, emulze, mléka, pleťové vody, přípravky na mytí a do koupele, mýdla, šampony, pěny, gely, oleje, soli, přípravky pro péči o zuby a dutinu ústní, zubní pasty, ústní vody, přípravky dezodorační, toaletní, přípravky na holení, také před i po holení, přípravky depilační, přípravky na opalování, také před a po opalování, přípravky masážní, přípravky pro bělení a jiné prostředky ku praní, prací prášky, aviváže, přípravky pro čištění, mytí, leštění, odmašťování a broušení, přípravky osvěžující a vonné, výrobky vatové, vatové tyčinky, tampony, vložky pro kosmetické účely; (5) potřeby hygienické, vložky, tampony, ubrousky, kalhotky, potřeby menstruační, vložky, tampony, ubrousky, kalhotky, přípravky repelentní, přípravky na WC hygienu, čistící, desinfekční, osvěžovače a dezodoranty, přípravky desinfekční; (8) prostředky na holení, holicí strojky, břitvy, prostředky na stříhání vlasů, prostředky pro manikúru a pedikúru; (21) prostředky pro péči o zuby a dutinu ústní, zubní kartáčky, dentální nitě, kartáče, hřebeny, prostředky na úklid, hadry, drátěnky,

houby.

- (730) **Řebíček Tomáš**, Stará Riviéra 757, Frýdek - Místek, Česká republika

- (210) **O 194989**  
 (220) 18.08.2003  
 (320) 18.08.2003  
 (511) 16, 25, 41, 42, 43  
 (540)



- (510) (16) časopisy (periodika), tiskoviny, knihy; (25) prádlo (osobní), prádlo (spodní); (41) digitální zpracování obrazu (služby), diskotéky (služby), elektronické publikování, estrády, klubové služby, noční služby, organizování soutěží (vzdělávacích nebo zábavných), televizní programy (výroba), televizní zábava, vydávání elektronických knih a časopisů (on-line); (42) webové stránky (tvorba a správa), bary (služby), restaurace.  
 (730) **LA CAGE AUX FOLLEF, spol. s r. o.**, Ohrazenická 310, Pardubice - Polabiny, Česká republika  
 (740) Josef Majetič, Na Výsluní 845, Lanškroun

- (210) **O 195000**  
 (220) 18.08.2003  
 (320) 18.08.2003  
 (511) 30, 32  
 (540)

### Timko

- (510) (30) kakao a přípravky na bázi kakaa; (32) nápojové směsi a prášky.  
 (730) **TIMEX Inc. s. r. o.**, Počernická 96, Praha 10 - Malešice, Česká republika

- (210) **O 195002**  
 (220) 18.08.2003  
 (320) 18.08.2003  
 (511) 25, 26, 40  
 (540)



- (510) (25) oděvy, obuv, kloboučnické zboží; (26) krajky a výšivky, stuhy a tkaničky, knoflíky, háčky a očka, poutka - galanterie, špendlíky a jehly, umělé květiny; (40) zpracování materiálů, služby vztahující se na transformaci objektu nebo látky, nebo na zpracování vyžadující modifikace jejich hlavních vlastností, tisk vzorů na oděvy.  
 (590) Barevná  
 (730) **MEMORY PRAHA s.r.o.**, Karlova 5/170, Praha 1 - Staré Město, Česká republika

- (210) **O 195003**  
 (220) 18.08.2003  
 (320) 18.08.2003  
 (511) 25, 26, 40

(540)



(510) (25) oděvy, obuv, kloboučnické zboží; (26) krajky a výšivky, stuhu a tkaničky, knoflíky, háčky a očka, poutka - galanterie, špendlíky a jehly, umělé květiny; (40) zpracování materiálů, služby vztahující se na transformaci objektu nebo látky, nebo na zpracování vyžadující modifikace jejich hlavních vlastností, tisk vzorů na oděvy.

(590) Barevná

(730) **MEMORY PRAHA s.r.o.**, Karlova 5/170, Praha 1 - Staré Město, Česká republika

(320) 18.08.2003

(511) 25, 26, 40

(540)



(510) (25) oděvy, obuv, kloboučnické zboží; (26) krajky a výšivky, stuhu a tkaničky, knoflíky, háčky a očka, poutka - galanterie, špendlíky a jehly, umělé květiny; (40) zpracování materiálů, služby vztahující se na transformaci objektu nebo látky, nebo na zpracování vyžadující modifikace jejich hlavních vlastností, tisk vzorů na oděvy.

(590) Barevná

(730) **MEMORY PRAHA s.r.o.**, Karlova 5/170, Praha 1 - Staré Město, Česká republika

(210) **O 195004**

(220) 18.08.2003

(320) 18.08.2003

(511) 25, 26, 40

(540)



(510) (25) oděvy, obuv, kloboučnické zboží; (26) krajky a výšivky, stuhu a tkaničky, knoflíky, háčky a očka, poutka - galanterie, špendlíky a jehly, umělé květiny; (40) zpracování materiálů, služby vztahující se na transformaci objektu nebo látky, nebo na zpracování vyžadující modifikace jejich hlavních vlastností, tisk vzorů na oděvy.

(590) Barevná

(730) **MEMORY PRAHA s.r.o.**, Karlova 5/170, Praha 1 - Staré Město, Česká republika

(210) **O 195008**

(220) 18.08.2003

(320) 18.08.2003

(511) 25, 26, 40

(540)



(510) (25) oděvy, obuv, kloboučnické zboží; (26) krajky a výšivky, stuhu a tkaničky, knoflíky, háčky a očka, poutka - galanterie, špendlíky a jehly, umělé květiny; (40) zpracování materiálů, služby vztahující se na transformaci objektu nebo látky, nebo na zpracování vyžadující modifikace jejich hlavních vlastností, tisk vzorů na oděvy.

(590) Barevná

(730) **MEMORY PRAHA s.r.o.**, Karlova 5/170, Praha 1 - Staré Město, Česká republika

(210) **O 195005**

(220) 18.08.2003

(320) 18.08.2003

(511) 25, 26, 40

(540)



(510) (25) oděvy, obuv, kloboučnické zboží; (26) krajky a výšivky, stuhu a tkaničky, knoflíky, háčky a očka, poutka - galanterie, špendlíky a jehly, umělé květiny; (40) zpracování materiálů, služby vztahující se na transformaci objektu nebo látky, nebo na zpracování vyžadující modifikace jejich hlavních vlastností, tisk vzorů na oděvy.

(590) Barevná

(730) **MEMORY PRAHA s.r.o.**, Karlova 5/170, Praha 1 - Staré Město, Česká republika

(210) **O 195009**

(220) 18.08.2003

(320) 18.08.2003

(511) 25, 26, 40

(540)



(510) (25) oděvy, obuv, kloboučnické zboží; (26) krajky a výšivky, stuhu a tkaničky, knoflíky, háčky a očka, poutka - galanterie, špendlíky a jehly, umělé květiny; (40) zpracování materiálů, služby vztahující se na transformaci objektu nebo látky, nebo na zpracování vyžadující modifikace jejich hlavních vlastností, tisk vzorů na oděvy.

(590) Barevná

(730) **MEMORY PRAHA s.r.o.**, Karlova 5/170, Praha 1 - Staré Město, Česká republika

(210) **O 195006**

(220) 18.08.2003

(210) **O 195010**  
 (220) 18.08.2003  
 (320) 18.08.2003  
 (511) 25, 26, 40  
 (540)

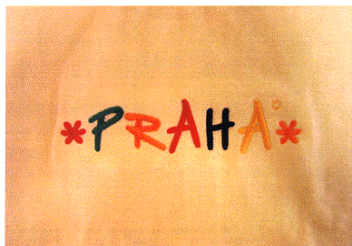

(510) (25) oděvy, obuv, kloboučnické zboží; (26) krajky a výšivky, stuhu a tkaničky, knoflíky, háčky a očka, poutka - galanterie, špendlíky a jehly, umělé květiny; (40) zpracování materiálů, služby vztahující se na transformaci objektu nebo látky, nebo na zpracování vyžadující modifikace jejich hlavních vlastností, tisk vzorů na oděvy.

(590) Barevná  
 (730) **MEMORY PRAHA s.r.o.**, Karlova 5/170, Praha 1 - Staré Město, Česká republika

(210) **O 195011**  
 (220) 18.08.2003  
 (320) 18.08.2003  
 (511) 25, 26, 40  
 (540)



(510) (25) oděvy, obuv, kloboučnické zboží; (26) krajky a výšivky, stuhu a tkaničky, knoflíky, háčky a očka, poutka - galanterie, špendlíky a jehly, umělé květiny; (40) zpracování materiálů, služby vztahující se na transformaci objektu nebo látky, nebo na zpracování vyžadující modifikace jejich hlavních vlastností, tisk vzorů na oděvy.

(590) Barevná  
 (730) **MEMORY PRAHA s.r.o.**, Karlova 5/170, Praha 1 - Staré Město, Česká republika

(210) **O 195019**  
 (220) 18.08.2003  
 (320) 18.08.2003  
 (511) 5  
 (540)

## PRURISTAT

(510) (5) farmaceutické přípravky a substance.  
 (730) **FUJISAWA PHARMACEUTICAL CO., LTD.**, 4-7, Doshomachi 3-chome,, Chuo-ku, Osaka, Japonsko  
 (740) Mgr. Petra Korejzová, KOREJZOVÁ & SPOL. Advokátní a patentová kancelář, Spálená 29, Praha 1

(210) **O 195032**  
 (220) 18.08.2003  
 (320) 18.08.2003  
 (511) 35, 36, 38, 39, 42

(540)



(510) (35) podnikové poradenství, ekonomické poradenství, daňová příznání, marketingové studie, účetní servis, zakládání a správa společností; (36) správa majetku, celní deklarace; (38) komunikace prostřednictvím internetu; (39) logistika, expedice, zasilatelství; (42) právní servis včetně zakládání a správy společností.

(730) **ASSET HOLDING, a.s.**, Koněvova 2660/141, Praha 3, Česká republika

(210) **O 195037**  
 (220) 18.08.2003  
 (320) 18.08.2003  
 (511) 9, 22, 28  
 (540)



(510) (9) síť ochranné bezpečnostní proti nehodám, zejména pro oblast dopravy a stavebnictví; (22) lana, provazy, sítě, síťky, plachty, pytle a stany spadající do této třídy, textilní materiály ze surových vláken; (28) síť pro sportovní účely, sportovní potřeby.

(730) **Kv. Rezac, s.r.o.**, U Svratky 780, Tišnov, Česká republika

(740) Ing. Střelák Jiří, Pařížská 17, Praha 1

(210) **O 195068**  
 (220) 19.08.2003  
 (320) 19.08.2003  
 (511) 5  
 (540)

## ULTRIZOR

(510) (5) farmaceutické a veterinářské výrobky, hygienické výrobky pro léčebné účely, diabetické přípravky pro léčebné účely, potraviny pro batolata, náplasti, obvazový materiál, materiály pro plombování zubů a pro zubní otisky, dezinfekční přípravky, výrobky pro hubení škodlivých zvířat, fungicidy, herbicidy.

(730) **MSP Singapore Company, LLC, limited liability company organized under the laws of the State of Delaware**, 300 Beach Road, The Concourse No. 12-08, Singapore, Singapur

(740) JUDr. Matějka Jan, Advokátní a patentová kancelář Čermák, Hořejš, Myslíl, Národní 32, Praha 1

(210) **O 195069**  
 (220) 19.08.2003  
 (320) 19.08.2003  
 (511) 5  
 (540)

## GOLTOR

(510) (5) farmaceutické a veterinářské výrobky, hygienické výrobky pro léčebné účely, diabetické přípravky pro léčebné účely, potraviny pro batolata, náplasti, obvazový materiál, materiály pro plombování zubů a pro zubní otisky, dezinfekční přípravky, výrobky pro hubení škodlivých zvířat, fungicidy, herbicidy.

- (730) **MSP Singapore Company, LLC, limited liability company organized under the laws of the State of Delaware**, 300 Beach Road, The Concourse No. 12-08, Singapore, Singapur  
 (740) JUDr. Matějka Jan, Advokátní a patentová kancelář Čermák, Hořejš, Myslíl, Národní 32, Praha 1

- (210) **O 195071**  
 (220) 19.08.2003  
 (320) 19.08.2003  
 (511) 5  
 (540)

## RIOPAN

- (510) (5) farmaceutické přípravky.  
 (730) **ALTANA Pharma AG**, Byk-Gulden-Str. 2, Konstanz, Německo  
 (740) JUDr. Korejzová Zdeňka, KOREJZOVÁ & SPOL. Advokátní a patentová kancelář, Spálená 29, Praha 1

- (210) **O 195072**  
 (220) 19.08.2003  
 (320) 19.08.2003  
 (511) 5  
 (540)

## FAKTU

- (510) (5) farmaceutické přípravky.  
 (730) **ALTANA Pharma AG**, Byk-Gulden-Str. 2, Konstanz, Německo  
 (740) JUDr. Korejzová Zdeňka, KOREJZOVÁ & SPOL. Advokátní a patentová kancelář, Spálená 29, Praha 1

- (210) **O 195080**  
 (220) 19.08.2003  
 (320) 20.02.2003  
 (511) 9  
 (540)

## GARAGE BAND

- (510) (9) počítače, počítačový software a periferní zařízení počítačů.  
 (730) **Apple Computer, Inc.**, 1 Infinite Loop, Cupertino, Spojené státy americké, California  
 (740) Mgr. Řehák David, advokát, Zeiner & Zeiner v.o.s., Maiselova 15, Praha 1

- (210) **O 195106**  
 (220) 20.08.2003  
 (320) 24.02.2003  
 (511) 42  
 (540)

## SMARTMEASURE

- (510) (42) konzultační služby v oblasti shromažďování dat o chybných medikacích v databankách, sledování chyb v medikacích, sdělování trendů týkajících se chyb v medikacích.  
 (730) **ALARIS Medical Systems, Inc.**, 10221 Wateridge Circle, San Diego, Spojené státy americké, California  
 (740) JUDr. Traplová Jarmila, Advokátní a patentová kancelář Traplová, Hakr, Kubát, Přístavní 24, Praha 7

- (210) **O 195117**  
 (220) 21.08.2003  
 (320) 21.08.2003  
 (511) 29, 30, 32  
 (540)

## Opaváček

- (510) (29) mléčné a mlékařenské výrobky, krémy, jogurty, sýry, mražené krémy ovocné; (30) zmrzlina, mražené zmrzlinové výrobky, mražené krémy; (32) nealkoholické

nápoje.

- (730) **Mlékárna Kunín, a. s.**, Kunín, Česká republika  
 (740) Ing. Jaromír Příklad, Patentová a známková kancelář, Včelín 1161, Hulín

- (210) **O 195151**  
 (220) 21.08.2003  
 (320) 21.08.2003  
 (511) 20, 25, 28, 35, 41  
 (540)



- (510) (20) spací pytle na kempování; (25) obuv a oděvy pro vysokohorskou turistiku; (28) sportovní potřeby pro horolezectví a vysokohorskou turistiku v rámci této třídy; (35) pomoc při řízení obchodních činností s využitím internetu, reklamní činnost; (41) půjčovna sportovních potřeb, provozování sportovních a kulturních akcí.

- (590) Barevná  
 (730) **Pavel Láznička**, Masarykova 840, Kolín II, Česká republika

- (210) **O 195162**  
 (220) 22.08.2003  
 (320) 22.08.2003  
 (511) 3, 9, 37, 42  
 (540)



- (510) (3) čisticí prostředky a přípravky; (9) elektrotechnická zařízení zejména výpočetní, kancelářská, lékařská a telekomunikační elektrotechnika včetně příslušenství, náhradních dílů a vybavení, tonery, diskety, disky, pásky a cartridge, software a programové vybavení počítačů; (37) čištění, servis a údržba elektrotechnických zařízení, zejména výpočetní a kancelářské elektrotechniky, včetně jejich instalace, renovace a likvidace, speciální čištění výpočetních a kancelářských elektrotechnických přístrojů, zařízení a jiných elektrotechnických zařízení, speciální úklidové a čisticí služby ve zdravotnických zařízeních, průmyslových a potravinářských podnicích, jaderných elektrárnách, finančních, vládních a státních institucích včetně případné dezinfekce a dezaktivace; (42) servisní služby programového vybavení počítačů a softwaru, služby spojené s instalací a ochranou programového vybavení počítačů a softwaru.

- (590) Barevná  
 (730) **CLEAN SERVIS, a. s.**, Příkop 4, Brno, Česká republika  
 (740) Ing. Smola Josef, Mendlovo nám. 1a, Brno

- (210) **O 195170**  
 (220) 22.08.2003  
 (320) 22.08.2003  
 (511) 35, 41, 43  
 (540)

## MODIA AGENCY

- (510) (35) zprostředkování práce v ČR a zahraničí; (41) zajišťování společenských akcí, škola modelingu; (43) služby zajišťující stravování a nápojů, dočasné ubytování.

(730) **Rosáková Markéta**, Rumburských hrdinů 747, Nový Bor, Česká republika

(210) **O 195188**

(220) 25.08.2003

(320) 25.08.2003

(511) 3, 5

(540)

## PURELL

(510) (3) antibakteriální a antimikrobiální sterilizační mýdlo; (5) sterilizační přípravky, sterilizační přípravky pro hygienické účely, antibakteriální a antimikrobiální sterilizační směsi a vody pro mytí rukou.

(730) **GOJO Industries, Inc., společnost založená podle zákonů státu Ohio, USA One GOJO Plaza, Suite 500, Akron, Spojené státy americké, Ohio**

(740) RNDr. Zdeňka Halaxová, TETRAPAT, Horní náměstí 7, Olomouc

(210) **O 195189**

(220) 25.08.2003

(320) 25.08.2003

(511) 24, 25

(540)



(510) (24) látky, tkaniny včetně elastických, textilie, koupelnové textilie, ložní a stolní prádlo, potahy a přehozy, závěsy a záclony; (25) oděvy, oděvní doplňky zařazené do této třídy, oblečení, spodní prádlo, plavky, pyžama, ponožky, punčochy a punčochové zboží.

(730) **ENITEX, s. r. o., Drozdovice 64, Prostějov, Česká republika**

(740) RNDr. Zdeňka Halaxová, TETRAPAT, Horní náměstí 7, Olomouc

(210) **O 195196**

(220) 25.08.2003

(320) 25.08.2003

(511) 6, 7, 8, 36, 40

(540)



(510) (6) kovové bloky, předvalky, výkovky, kovadliny, čepy, kovové polotovary zařazené do této třídy, ingoty, kovové výtuže; (7) kovací stroje, kovadla a kovací zápustky jako součásti kovacích strojů, tvářecí a lisovací nástroje jako součásti strojů, hřídele pro stroje, klikové hřídele, kliky (části strojů), ojnice pro stroje, motory a hnací stroje (s výjimkou motorů pro pozemní vozidla), pýchovací stroje, válce pro stroje, válce pro válcovací stolice, zápustkové lisovací stroje, strojní součásti zařazené do této třídy, hřídelové spojky, kola strojů, vrtule pro letecké motory; (8) zápustky, tvářecí nástroje, lisovací nástroje a pýchovací stroje pro ruční kování a tváření, sekáče kovářské,

ruční kovací nářadí; (36) pronájem nemovitostí; (40) kovářství, tepelné zpracování kovů, obrábění kovů.

(730) **CZECH PRECISION FORGE, a.s., Senovážné nám.**

978/23, Praha 1, Česká republika

(740) Ing. Jiří Poláček, Tichý & Poláček patentoprávní a známková kancelář, Dominikánská 6, Plzeň

(210) **O 195197**

(220) 25.08.2003

(320) 25.08.2003

(511) 6, 7, 8, 36, 40

(540)

# CPF

## CZECH PRECISION FORGE

(510) (6) kovové bloky, předvalky, výkovky, kovadliny, čepy, kovové polotovary zařazené do této třídy, ingoty, kovové výtuže; (7) kovací stroje, kovadla a kovací zápustky jako součásti kovacích strojů, tvářecí a lisovací nástroje jako součásti strojů, hřídele pro stroje, klikové hřídele, kliky (části strojů), ojnice pro stroje, motory a hnací stroje (s výjimkou motorů pro pozemní vozidla), pýchovací stroje, válce pro stroje, válce pro válcovací stolice, zápustkové lisovací stroje, strojní součásti zařazené do této třídy, hřídelové spojky, kola strojů, vrtule pro letecké motory; (8) zápustky, tvářecí nástroje, lisovací nástroje a pýchovací stroje pro ruční kování a tváření, sekáče kovářské, ruční kovací nářadí; (36) pronájem nemovitostí; (40) kovářství, tepelné zpracování kovů, obrábění kovů.

(730) **CZECH PRECISION FORGE, a.s., Senovážné nám.**

978/23, Praha 1, Česká republika

(740) Ing. Jiří Poláček, Tichý & Poláček patentoprávní a známková kancelář, Dominikánská 6, Plzeň

(210) **O 195201**

(220) 25.08.2003

(320) 25.08.2003

(511) 35, 36, 37, 42, 43

(540)



## MOSTECKÁ BYTOVÁ, a.s.

(510) (35) činnost podnikatelských, organizačních a ekonomických poradců; (36) činnost finančních poradců, správa nemovitostí, realitní činnost; (37) údržba nemovitostí; (42) služby techniků provádějících vyhodnocování a posudky, expertizy v oblasti techniky; (43) ubytovací služby.

(730) **MOSTECKÁ BYTOVÁ, a.s., ul. J. Skupy 2522, Most, Česká republika**

(210) **O 195207**

(220) 25.08.2003

(320) 25.08.2003

(511) 31

(540)

## DAVID DEL CURTO

(510) (31) čerstvé ovoce.

(730) **DAVID DEL CURTO S.A., Edificio del Curto, Av. Kennedy N 5682, Vitacura, Santiago, Chile**

(740) Mgr. Petra Korejzová, KOREJZOVÁ & SPOL. Advokátní a patentová kancelář, Spálená 29, Praha 1

(210) **O 195208**  
 (220) 25.08.2003  
 (320) 25.08.2003  
 (511) 31  
 (540)

### DAVID'S PRIDE

(510) (31) čerstvé ovoce.  
 (730) **DAVID DEL CURTO S.A.**, Edificio del Curto, Av. Kennedy N 5682, Vitacura, Santiago, Chile  
 (740) Mgr. Petra Korejzová, KOREJZOVÁ & SPOL. Advokátní a patentová kancelář, Spálená 29, Praha 1

(210) **O 195209**  
 (220) 25.08.2003  
 (320) 25.08.2003  
 (511) 31  
 (540)

### DAVID'S DELIGHT

(510) (31) čerstvé ovoce.  
 (730) **DAVID DEL CURTO S.A.**, Edificio del Curto, Av. Kennedy N 5682, Vitacura, Santiago, Chile  
 (740) Mgr. Petra Korejzová, KOREJZOVÁ & SPOL. Advokátní a patentová kancelář, Spálená 29, Praha 1

(210) **O 195210**  
 (220) 25.08.2003  
 (320) 25.08.2003  
 (511) 31  
 (540)

### DAVID'S SUPREME

(510) (31) čerstvé ovoce.  
 (730) **DAVID DEL CURTO S.A.**, Edificio del Curto, Av. Kennedy N 5682, Vitacura, Santiago, Chile  
 (740) Mgr. Petra Korejzová, KOREJZOVÁ & SPOL. Advokátní a patentová kancelář, Spálená 29, Praha 1

(210) **O 195217**  
 (220) 25.08.2003  
 (320) 25.08.2003  
 (511) 6, 19, 37, 42  
 (540)

### A - Z PREZIP

(510) (6) kovové stavební materiály; (19) nekovové stavební materiály; (37) stavebnictví, provádění stavebních prací; (42) projektová činnost.  
 (730) **A - Z PREZIP s.r.o.**, Pardubická 326, Chrudim, Česká republika

(210) **O 195224**  
 (220) 26.08.2003  
 (320) 26.08.2003  
 (511) 5, 30, 32  
 (540)

### FAMMILKY

(510) (5) diabetické přípravky pro léčebné účely, doplňky zdravé výživy v rámci této třídy - zejména vitamíny, multivitamíny, minerály a stopové prvky, potraviny pro kojence a batolata; (30) káva, čaj, kakao v naturální i instantní formě, cukr, rýže, kávové, čajové a kakaové náhražky, mouka a přípravky z obilnin, chléb, pečivo, cukrovinky, bombóny, žvýkačky, zmrzlina, čokoláda, čokoládové nápoje, med, droždí, prášky do těsta, sůl, hořčice, ocet, nálevy k ochucení, koření; (32) piva, minerální vody, šumivé nápoje a jiné nápoje nealkoholické, ovocné šťávy a nápoje a jejich imitace, sirupy a jiné přípravky ke zhotovování nápojů.

(730) **Robert Bilko**, Lyžbice 113, Třinec, Česká republika  
 (740) Ing. Kouřil Jiří, patentový zástupce, INVACTA spol. s r.o. patentová a známková kancelář, Kofenského 31, Ostrava 3

(210) **O 195228**  
 (220) 26.08.2003  
 (320) 26.08.2003  
 (511) 18, 25, 35  
 (540)

# Moleda

(510) (18) kožená galanterie z kůže a imitace kůže, výrobky z těchto materiálů, jsou-li obsaženy ve třídě 18, zejména příruční tašky, tašky na spisy, kosmetické tašky a kuffíky (kožená galanterie), cestovní necesery, náprsní tašky, peněženky, pouzdra na klíče, pouzdra na řidičské průkazy, cestovní a příruční kuffíky, deštníky; (25) obuv všeho druhu, oděvy, oděvní doplňky z textilu v rámci této třídy, kloboučnické zboží, čepice, rukavice, opasky; (35) propagační činnost, reklama, pomoc při řízení obchodní činnosti, obchodní administrativa, zprostředkovatelská činnost v oblasti obchodu i přes Internet, zejména s obuví, oděvy, kloboučnickým zbožím, čepicemi, rukavicemi, opasky, koženou galanterií z kůže a imitace kůže, výrobky z těchto materiálů, zejména příručními taškami, taškami na spisy, kosmetickými taškami a kuffíky, cestovními necesery, náprsními taškami, peněženkami, pouzdry na řidičské průkazy, cestovními a příručními kuffíky, deštníky, s krémy a leštidly na obuv, se samolepicími emulzemi, s impregnačními prostředky na obuv, s prostředky na údržbu obuvi ve sprejích - barvami na nubuk, na kůži.  
 (730) **MOLEDA, a. s.**, Havlíčkovo náměstí 189/2, Praha 3, Česká republika  
 (740) Ing. Javořiková Jarmila, Louky 304 (objekt TRIMILLU), Zlín 4

(210) **O 195260**  
 (220) 26.08.2003  
 (320) 26.08.2003  
 (511) 35, 36, 37  
 (540)



(510) (35) zprostředkovatelská, konzultační a poradenská činnost v oblasti obchodu, reklama, propagace, inzerce a poskytování obchodních informací prostřednictvím všech druhů médií, marketing; (36) činnost realitní kanceláře, zprostředkovatelská činnost v oblasti koupě, prodeje a pronájmu nemovitostí, správa nemovitostí; (37) údržba nemovitostí, provádění staveb včetně jejich změn, udržovacích prací na nich a jejich odstraňování.  
 (590) Barevná  
 (730) **RED Estate s.r.o.**, Bubenská 1536, Praha 7, Česká republika  
 (740) Ing. Michal Jupa, patentový zástupce, Na Baních 1385, Praha 5 - Zbraslav

(210) **O 195273**  
 (220) 27.08.2003  
 (320) 27.08.2003  
 (511) 6, 7, 8, 9, 11  
 (540)

## QUEST

(510) (6) kovové výrobky, seřfy; (7) nástroje a nářadí s elektrickým pohonem; (8) nářadí a nástroje s ručním pohonem, nože, břitvy; (9) přístroje a nástroje vědecké, námořní, geodetické, fotografické, filmové, optické, přístroje a nástroje pro vážení, měření, signalizaci, kontrolu, záchranu, přístroje a nástroje pro vedení, přepínání, přeměnu, akumulaci, regulaci a řízení el. proudu; (11) přístroje a nástroje pro osvětlení, topení, chlazení, sušení, ventilaci, rozvod vody a sanitární zařízení.  
 (730) **Madal Bal s.r.o.**, Lazy IV/3356, Zlín, Česká republika

(210) **O 195307**  
 (220) 28.08.2003  
 (320) 28.08.2003  
 (511) 36  
 (540)



(510) (36) služby nemovitostní.  
 (590) Barevná  
 (730) **Realitní kancelář STING, s. r. o.**, 1. máje 500, Třinec, Česká republika

(210) **O 195312**  
 (220) 28.08.2003  
 (320) 28.08.2003  
 (511) 9  
 (540)



(510) (9) příslušenství pro mobilní telefony, stolní dobíječe, CL adaptéry, baterie, antény.  
 (730) **C. P. A. CZECH s. r. o.**, Pichlova 2711, Pardubice, Česká republika

(210) **O 195313**  
 (220) 28.08.2003  
 (320) 28.08.2003  
 (511) 16, 41  
 (540)

## COLOSSEUM

(510) (16) publikace, periodika, časopisy, ročenky, plakáty, postery, knihy, manuály, publikované přehledy; (41) vydávání periodik, časopisů, knih, vydávání informačních přehledů a ročenek, redakční příprava periodik a knih, reportážní služby.  
 (730) **Michal Šmoldas**, Zeleného 81, Brno-Žabovřesky, Česká republika  
 (740) Ing. Smola Josef, Mendlovo nám. 1a, Brno

(210) **O 195380**  
 (220) 29.08.2003  
 (320) 29.08.2003  
 (511) 6, 17, 19, 37, 41, 42

(540)

## UNIDEK

(510) (6) profilované plechy, kovové stavební materiály, zejména střešní krytiny, ostatní kovové doplňky pro střešní krytiny, kovové obklady stěn, fasádní kazety a fasádní lamely, perforované plechy; (17) izolační materiály; (19) stavební materiály nekovové, zejména střešní krytiny a veškeré nekovové doplňky pro střešní krytiny; (37) zprostředkování ve výstavbě, poradenská činnost ve stavebnictví; (41) vzdělávací činnost ve stavebnictví; (42) inženýrská činnost ve stavebnictví, projektová činnost ve stavebnictví.

(730) **DEKTRADE a. s.**, Tiskařská 10/257, Praha 10, Česká republika

(210) **O 195381**  
 (220) 29.08.2003  
 (320) 29.08.2003  
 (511) 6, 17, 19, 37, 41, 42  
 (540)

## DEKPROFILE

(510) (6) profilované plechy, kovové stavební materiály, zejména střešní krytiny, ostatní kovové doplňky pro střešní krytiny, kovové obklady stěn, fasádní kazety a fasádní lamely, perforované plechy; (17) izolační materiály; (19) stavební materiály nekovové, zejména střešní krytiny a veškeré nekovové doplňky pro střešní krytiny; (37) zprostředkování ve výstavbě, poradenská činnost ve stavebnictví; (41) vzdělávací činnost ve stavebnictví; (42) inženýrská činnost ve stavebnictví, projektová činnost ve stavebnictví.

(730) **DEKTRADE a. s.**, Tiskařská 10/257, Praha 10, Česká republika

(210) **O 195382**  
 (220) 29.08.2003  
 (320) 29.08.2003  
 (511) 6, 17, 19, 37, 41, 42  
 (540)

## DEKCASSETTE

(510) (6) profilované plechy, kovové stavební materiály, zejména střešní krytiny, ostatní kovové doplňky pro střešní krytiny, kovové obklady stěn, fasádní kazety a fasádní lamely, perforované plechy; (17) izolační materiály; (19) stavební materiály nekovové, zejména střešní krytiny a veškeré nekovové doplňky pro střešní krytiny; (37) zprostředkování ve výstavbě, poradenská činnost ve stavebnictví; (41) vzdělávací činnost ve stavebnictví; (42) inženýrská činnost ve stavebnictví, projektová činnost ve stavebnictví.

(730) **DEKTRADE a. s.**, Tiskařská 10/257, Praha 10, Česká republika

(210) **O 195383**  
 (220) 29.08.2003  
 (320) 29.08.2003  
 (511) 6, 17, 19, 37, 41, 42  
 (540)

## DEKLAMELLA

(510) (6) profilované plechy, kovové stavební materiály,



zejména střešní krytiny, ostatní kovové doplňky pro střešní krytiny, kovové obklady stěn, fasádní kazety a fasádní lamely, perforované plechy; (17) izolační materiály; (19) stavební materiály nekovové, zejména střešní krytiny a veškeré nekovové doplňky pro střešní krytiny; (37) zprostředkování ve výstavbě, poradenská činnost ve stavebnictví; (41) vzdělávací činnost ve stavebnictví; (42) inženýrská činnost ve stavebnictví, projektová činnost ve stavebnictví.

(730) **DEKTRADE a. s.**, Tiskařská 10/257, Praha 10, Česká republika

(210) **O 195384**

(220) 29.08.2003

(320) 29.08.2003

(511) 6, 17, 19, 37, 40, 41, 42

(540)

# DEKMETAL

(510) (6) profilované plechy, kovové stavební materiály, zejména střešní krytiny, ostatní kovové doplňky pro střešní krytiny, kovové obklady stěn, fasádní kazety a fasádní lamely, perforované plechy; (17) izolační materiály; (19) stavební materiály nekovové, zejména střešní krytiny a veškeré nekovové doplňky pro střešní krytiny; (37) zprostředkování ve výstavbě, poradenská činnost ve stavebnictví; (41) vzdělávací činnost ve stavebnictví; (42) inženýrská činnost ve stavebnictví, projektová činnost ve stavebnictví.

(730) **DEKTRADE a. s.**, Tiskařská 10/257, Praha 10, Česká republika

(210) **O 195385**

(220) 29.08.2003

(320) 29.08.2003

(511) 6, 17, 19, 37, 41, 42

(540)

# DEKPERFOR

(510) (6) profilované plechy, kovové stavební materiály, zejména střešní krytiny, ostatní kovové doplňky pro střešní krytiny, kovové obklady stěn, fasádní kazety a fasádní lamely, perforované plechy; (17) izolační materiály; (19) stavební materiály nekovové, zejména střešní krytiny a veškeré nekovové doplňky pro střešní krytiny; (37) zprostředkování ve výstavbě, poradenská činnost ve stavebnictví; (41) vzdělávací činnost ve stavebnictví; (42) inženýrská činnost ve stavebnictví, projektová činnost ve stavebnictví.

(730) **DEKTRADE a. s.**, Tiskařská 10/257, Praha 10, Česká republika

(210) **O 195386**

(220) 29.08.2003

(320) 29.08.2003

(511) 6, 17, 19, 37, 41, 42

(540)

# DEKTILE

(510) (6) profilované plechy, kovové stavební materiály, zejména střešní krytiny, ostatní kovové doplňky pro střešní krytiny, kovové obklady stěn, fasádní kazety a fasádní lamely, perforované plechy; (17) izolační materiály; (19) stavební materiály nekovové, zejména

střešní krytiny a veškeré nekovové doplňky pro střešní krytiny; (37) zprostředkování ve výstavbě, poradenská činnost ve stavebnictví; (41) vzdělávací činnost ve stavebnictví; (42) inženýrská činnost ve stavebnictví, projektová činnost ve stavebnictví.

(730) **DEKTRADE, a.s.**, Tiskařská 10/257, Praha 10, Česká republika

(210) **O 195387**

(220) 29.08.2003

(320) 06.03.2003

(511) 9, 35

(540)

## SURESUPPLY

(510) (9) počítačový software pro sledování spotřeby, vedení objednávek a inventáře tiskárenského a počítačového zboží na skladě, přístroje a nástroje vědecké, námořní, geodetické, fotografické, filmové, optické, přístroje pro vážení a měření, signalizaci, kontrolu (inspekci), záchranu a přístroje pro vyučování, přístroje a nástroje pro vedení, přepínání, transformaci, akumulaci, regulaci nebo řízení elektřiny, zařízení pro záznam, přenos nebo reprodukci zvuku nebo obrázků, magnetické datové nosiče, záznamové disky, prodejní automaty a mechanismy na mince, registrační pokladny, počítací stroje, přístroje pro zpracování dat a počítače, hasicí přístroje; (35) služby správy inventáře a objednávkové služby dostupné prostřednictvím internetu, propagační činnost, reklama, pomoc při řízení obchodní činnosti, obchodní administrativa, kancelářské práce.

(730) **HEWLETT-PACKARD DEVELOPMENT COMPANY, L.P., Texas Limited Partnership**, 20555 State Hwy.249, Houston, Spojené státy americké, Texas

(740) JUDr. Pavel Zelený, advokát, Společná advokátní kancelář Všecka, Zelený, Švorčík, Kalenský a partneři, Hájkova 2, Praha 2

(210) **O 195389**

(220) 29.08.2003

(320) 10.03.2003

(511) 1, 16, 35, 38, 39, 40, 42

(540)



(510) (1) celulóza, buničina, papírová kaše (dřevina); (16) balicí papír, rozmnožovací blány, břidlicové tabulky, brožované knihy, brožury, bublinové obaly z plastických materiálů (na balení), časopisy (periodika), fólie z regenerované celulózy na balení, tužky, čínská tuž, jednorázové dětské pleny z papíru anebo z buničiny, dřevitý papír, etikety, s výjimkou textilních, filtrační materiál (papír), umělohmotné fólie na balení, umělohmotné fólie přilnavé natahovací na paletizaci, formuláře, grafiky, papírové koule, papírové archy, kalendáře, kancelářské potřeby, s výjimkou nábytku, předměty z kartónu, kartón, lepenka, kopírovací zařízení (cyklostyly), knihy, lepenkové anebo papírové krabice, lepenkové anebo papírové obaly na láhve, lepenkové desky (papírnické zboží), lepicí pásy pro kancelářské účely a použití v domácnosti, lepidla kancelářská anebo pro domácnost, lístky, listový papír, mapy, nálepky, lepicí štítky, noviny, obaly (papírenské zboží), oběžníky, papír do kopírek, papír do registračních strojů, papír do skříní

(parfémovaný nebo neparfémovaný), papír pro elektrokardiogramy, papírenské zboží, papírové pásy, papír, parafrinovaný papír, pergamenový papír, pijákový papír, psací potřeby, psací stroje (elektrické i mechanické), plakáty, plastické hmoty na modelování, poznámkové sešity, průsvitný papír (pauzák), reklamní tabule z papíru, kartónu nebo lepenky, grafické reprodukce, řezačky na papír, rozmnožovací zařízení a stroje, papírové ručníky, školní potřeby (papír, psací potřeby), skříňky na kancelářské potřeby, stolní prostírání z papíru, přenosné tiskárničky (kancelářská pomůcka), toaletní papír, viskózní fólie na balení, pytlíky a pytlíky z papíru nebo plastových materiálů, papírové pytlíky, vyučovací pomůcky, s výjimkou přístrojů a zařízení, sešity; (35) reklama; (38) elektronická pošta, počítačová komunikace, poskytování uživatelského přístupu do světové počítačové sítě, přenos zpráv a obrazových informací pomocí počítače; (39) balení zboží; (40) zpracování dřeva, tisk fotek, ofsetový tisk, zpracování papíru, úprava papíru, tisk, tisknutí, tisknutí vzorů; (42) navrhování obalů, obalový design, hostování na počítačových stránkách (web stránkách).

(590) Barevná

(730) Neusiedler SCP, a. s., Bystrická cesta 13, Ružomberok, Slovenská republika

(740) Ing. Kendereški Dušan, Dadej, Gheorghiu, Kendereški, patentová a známková kancelář, Lidická 51, Brno

(210) **O 195390**

(220) 29.08.2003

(320) 29.08.2003

(511) 6, 20, 28

(540)

## RICI

(510) (6) sošky a figurky z obecných kovů; (20) dekorativní předměty přenosné, například miniatury užitečných předmětů jako hrnečku, knihy, housliček, košíku, deštníku apod., sošky nebo figurky ze dřeva, vosku, sádry nebo umělých hmot; (28) loutky, maňásci, marionety, hračky, hry figurkové.

(730) Richard KUKLÍK - RICI, Plavecká 12/400, Praha 2, Česká republika

(740) Ing. Vladimír Čmejla - LEGR PATENT patentový zástupce a soudní znalec, Rašínovo nábř. 54, Praha 2

(210) **O 195391**

(220) 29.08.2003

(320) 29.08.2003

(511) 6, 20, 28

(540)



(510) (6) sošky a figurky z obecných kovů; (20) dekorativní předměty přenosné, například miniatury užitečných předmětů jako hrnečku, knihy, housliček, košíku, deštníku apod., sošky nebo figurky ze dřeva, vosku, sádry nebo umělých hmot; (28) loutky, maňásci, marionety, hračky, hry figurkové.

(730) Richard KUKLÍK - RICI, Plavecká 12/400, Praha 2, Česká republika

(740) Ing. Vladimír Čmejla - LEGR PATENT patentový zástupce a soudní znalec, Rašínovo nábř. 54, Praha 2

(210) **O 195392**

(220) 29.08.2003

(320) 10.03.2003

(511) 1, 16, 35, 38, 39, 40, 42

(540)



(510) (1) celulóza, buničina, papírová kaše (dřevina); (16) balicí papír, rozmnožovací blány, břidlicové tabulky, brožované knihy, brožury, bublinové obaly z plastických materiálů (na balení), časopisy (periodika), fólie z regenerované celulózy na balení, tužky, čínská tuž, jednorázové dětské pleny z papíru anebo z buničiny, dřevitý papír, etikety, s výjimkou textilních, filtrační materiál (papír), umělohmotné fólie na balení, umělohmotné fólie přilnavé natahovací na paletizaci, formuláře, grafiky, papírové koule, papírové archy, kalendáře, kancelářské potřeby, s výjimkou nábytku, předměty z kartónu, kartón, lepenka, kopírovací zařízení (cyklostyly), knihy, lepenkové anebo papírové krabice, lepenkové anebo papírové obaly na láhve, lepenkové desky (papírenské zboží), lepicí pásy pro kancelářské účely a použití v domácnosti, lepidla kancelářská anebo pro domácnost, lístky, listový papír, mapy, nálepky, lepicí štítky, noviny, obaly (papírenské zboží), oběžníky, papír do kopírek, papír do registračních strojů, papír do skříní (parfémovaný nebo neparfémovaný), papír pro elektrokardiogramy, papírenské zboží, papírové pásy, papír, parafrinovaný papír, pergamenový papír, pijákový papír, psací potřeby, psací stroje (elektrické i mechanické), plakáty, plastické hmoty na modelování, poznámkové sešity, průsvitný papír (pauzák), reklamní tabule z papíru, kartónu nebo lepenky, grafické reprodukce, řezačky na papír, rozmnožovací zařízení a stroje, papírové ručníky, školní potřeby (papír, psací potřeby), skříňky na kancelářské potřeby, stolní prostírání z papíru, přenosné tiskárničky (kancelářská pomůcka), toaletní papír, viskózní fólie na balení, pytlíky a pytlíky z papíru nebo plastových materiálů, papírové pytlíky, vyučovací pomůcky, s výjimkou přístrojů a zařízení, sešity; (35) reklama; (38) elektronická pošta, počítačová komunikace, poskytování uživatelského přístupu do světové počítačové sítě, přenos zpráv a obrazových informací pomocí počítače; (39) balení zboží; (40) zpracování dřeva, tisk fotek, ofsetový tisk, zpracování papíru, úprava papíru, tisk, tisknutí, tisknutí vzorů; (42) navrhování obalů, obalový design, hostování na počítačových stránkách (web stránkách).

(590) Barevná

(730) Neusiedler SCP, a. s., Bystrická cesta 13, Ružomberok, Slovenská republika

(740) Ing. Kendereški Dušan, Dadej, Gheorghiu, Kendereški, patentová a známková kancelář, Lidická 51, Brno

(210) **O 195393**

(220) 29.08.2003

(320) 10.03.2003

(511) 1, 16, 35, 38, 39, 40, 42

(540)



(510) (1) celulóza, buničina, papírová kaše (dřevina); (16) balicí papír, rozmnožovací blány, břidlicové tabulky, brožované knihy, brožury, bublinové obaly z plastických materiálů (na balení), časopisy (periodika), fólie z regenerované celulózy na balení, tužky, čínská tuž, jednorázové dětské pleny z papíru anebo z buničiny, dřevitý papír, etikety, s výjimkou textilních, filtrační materiál (papír), umělohmotné fólie na balení, umělohmotné fólie přilnavé natahovací na paletizaci, formuláře, grafiky, papírové koule, papírové archy, kalendáře, kancelářské potřeby, s výjimkou nábytku, předměty z kartónu, kartón, lepenka, kopírovací zařízení (cyklostyly), knihy, lepenkové anebo papírové krabice, lepenkové anebo papírové obaly na láhve, lepenkové desky (papírnické zboží), lepicí pásy pro kancelářské účely a použití v domácnosti, lepidla kancelářská anebo pro domácnost, lístky, listový papír, mapy, nálepky, lepicí štítky, noviny, obaly (papírenské zboží), oběžníky, papír do kopírek, papír do registračních strojů, papír do skříní (parfémovaný nebo neparfémovaný), papír pro elektrokardiogramy, papírenské zboží, papírové pásy, papír, parafinovaný papír, pergamenový papír, pijákový papír, psací potřeby, psací stroje (elektrické i mechanické), plakáty, plastické hmoty na modelování, poznámkové sešity, průsvitný papír (pauzák), reklamní tabule z papíru, kartónu nebo lepenky, grafické reprodukce, řezačky na papír, rozmnožovací zařízení a stroje, papírové ručníky, školní potřeby (papír, psací potřeby), skříňky na kancelářské potřeby, stolní prostírání z papíru, přenosné tiskárničky (kancelářská pomůcka), toaletní papír, viskózní fólie na balení, pytlíky a pytlíky z papíru nebo plastových materiálů, papírové pytlíky, vyučovací pomůcky, s výjimkou přístrojů a zařízení, sešity; (35) reklama; (38) elektronická pošta, počítačová komunikace, poskytování uživatelského přístupu do světové počítačové sítě, přenos zpráv a obrazových informací pomocí počítače; (39) balení zboží; (40) zpracování dřeva, tisk fotek, ofsetový tisk, zpracování papíru, úprava papíru, tisk, tisknutí, tisknutí vzorů; (42) navrhování obalů, obalový design, hostování na počítačových stránkách (web stránkách).

(590) Barevná

(730) Neusiedler SCP, a. s., Bystrická cesta 13, Ružomberok, Slovenská republika

(740) Ing. Kendereški Dušan, Dadej, Gheorghiu, Kendereški, patentová a známková kancelář, Lidická 51, Brno

(210) O 195394

(220) 29.08.2003

(320) 10.03.2003

(511) 1, 16, 35, 38, 39, 40, 42

(540)



(510) (1) celulóza, buničina, papírová kaše (dřevina); (16) balicí

papír, rozmnožovací blány, břidlicové tabulky, brožované knihy, brožury, bublinové obaly z plastických materiálů (na balení), časopisy (periodika), fólie z regenerované celulózy na balení, tužky, čínská tuž, jednorázové dětské pleny z papíru anebo z buničiny, dřevitý papír, etikety, s výjimkou textilních, filtrační materiál (papír), umělohmotné fólie na balení, umělohmotné fólie přilnavé natahovací na paletizaci, formuláře, grafiky, papírové koule, papírové archy, kalendáře, kancelářské potřeby, s výjimkou nábytku, předměty z kartónu, kartón, lepenka, kopírovací zařízení (cyklostyly), knihy, lepenkové anebo papírové krabice, lepenkové anebo papírové obaly na láhve, lepenkové desky (papírnické zboží), lepicí pásy pro kancelářské účely a použití v domácnosti, lepidla kancelářská anebo pro domácnost, lístky, listový papír, mapy, nálepky, lepicí štítky, noviny, obaly (papírenské zboží), oběžníky, papír do kopírek, papír do registračních strojů, papír do skříní (parfémovaný nebo neparfémovaný), papír pro elektrokardiogramy, papírenské zboží, papírové pásy, papír, parafinovaný papír, pergamenový papír, pijákový papír, psací potřeby, psací stroje (elektrické i mechanické), plakáty, plastické hmoty na modelování, poznámkové sešity, průsvitný papír (pauzák), reklamní tabule z papíru, kartónu nebo lepenky, grafické reprodukce, řezačky na papír, rozmnožovací zařízení a stroje, papírové ručníky, školní potřeby (papír, psací potřeby), skříňky na kancelářské potřeby, stolní prostírání z papíru, přenosné tiskárničky (kancelářská pomůcka), toaletní papír, viskózní fólie na balení, pytlíky a pytlíky z papíru nebo plastových materiálů, papírové pytlíky, vyučovací pomůcky, s výjimkou přístrojů a zařízení, sešity; (35) reklama; (38) elektronická pošta, počítačová komunikace, poskytování uživatelského přístupu do světové počítačové sítě, přenos zpráv a obrazových informací pomocí počítače; (39) balení zboží; (40) zpracování dřeva, tisk fotek, ofsetový tisk, zpracování papíru, úprava papíru, tisk, tisknutí, tisknutí vzorů; (42) navrhování obalů, obalový design, hostování na počítačových stránkách (web stránkách).

(590) Barevná

(730) Neusiedler SCP, a. s., Bystrická cesta 13, Ružomberok, Slovenská republika

(740) Ing. Kendereški Dušan, Dadej, Gheorghiu, Kendereški, patentová a známková kancelář, Lidická 51, Brno

(210) O 195395

(220) 29.08.2003

(320) 07.08.2003

(511) 9, 35, 42

(540)

## CHASTIA

(510) (9) počítačové programy (nahrané), počítače, periferní zařízení k počítačům, tiskárny k počítačům, počítačové programy stáhnuté z telekomunikační sítě, počítačový software, počítač-zápisník (notebook); (35) reklama, obchodní management a podnikové poradenství, personální poradenství, sbírání údajů do počítačových databází; (42) aktualizace počítačových programů, expertizy (inženýrské práce), hostování na stránkách (web stránkách), instalace počítačových programů, obnovování počítačových databází, počítačové programování, návrh počítačových systémů, poradenské služby v oblasti počítačového hardware, projektování staveb, studie technických projektů, projektová činnost, tvorba software, průzkumy (inženýrská činnost), servis počítačových programů, technický průzkum, výzkum a vývoj nových výrobků.

- (730) **TERMOKLIMA s.r.o.**, Košická 3646/68, Poprad, Slovenská republika  
 (740) Ing. Kendereški Dušan, Dadej, Gheorghiu, Kendereški, patentová a známková kancelář, Lidická 51, Brno

- (210) **O 195401**  
 (220) 31.08.2003  
 (320) 31.08.2003  
 (511) 32, 33, 35, 40  
 (540)

### ZLATÁ PERLA

- (510) (32) nealkoholické nápoje všeho druhu, zejména nealkoholické mošty, ovocné a zeleninové šťávy, nektary a výtažky, nealkoholické aperitivy a koktejly, přírodní a syčené minerální, stolní a pramenité vody, včetně vod ochucených, limonády, instantní a koncentrované nápoje, včetně nápojů energetických, vitaminizovaných a ionizovaných, dietetické nápoje neléčebné, včetně nápojů vitaminizovaných, přípravky na výrobu nealkoholických nápojů, např. prášky, granule, tablety, koncentráty a sirupy, extrakty, výluhy a jiné přípravky pro přípravu nealkoholických nápojů, včetně jejich příchutí; (33) alkoholické nápoje všeho druhu, zejména vína, lihoviny a likéry, např. vína stolní, odrůdová a známková, a to přírodní, ovocná a bylinná, destiláty vinné, ovocné, bylinné a zeleninové, včetně macerátů a výluhů, destiláty ušlechtilé a řezané, alkoholické aperitivy a koktejly, koncentráty k přípravě alkoholických nápojů a esence do lihovin; (35) zprostředkování prodeje a nákupu výrobků v oboru alkoholických a nealkoholických nápojů, inzertní a propagační služby, včetně zveřejňování reklamních a náborových textů a jejich rozšiřování, průzkum a analýza trhu, včetně zpracování odborných obchodních posudků a studií, informační servis v oboru obchodu a reklamy, správa obchodních zájmů třetích osob, obchodní zastoupení tuzemských a zahraničních firem, poskytování pomoci při provozování obchodu, včetně zprostředkování obchodních záležitostí a personalistiky, organizování, zabezpečování a pořádání propagačních a/nebo komerčních výstav, propagačních a reklamních akcí a přehlídek zboží, včetně distribuce zboží a jeho vzorků k reklamním účelům, odborná poradenská a konzultační činnost v oboru obchodu, podnikání, reklamy a propagace; (40) zpracování vína a lihu, zejména vinných hroznů, ovoce, bylin a zeleniny, včetně koncentrátů a přísad, míchání alkoholických a nealkoholických nápojů.

- (730) **VITIS Trade, s.r.o.**, Sásovská cesta 41, Banská Bystrica, Slovenská republika  
 (740) Mgr. Machatová Marcela, patentový zástupce, DMH-patentová a známková kancelář, Pospíšilova 2, Praha 3

- (210) **O 195408**  
 (220) 01.09.2003  
 (320) 01.09.2003  
 (511) 42  
 (540)

### ROLETOSoft

- (510) (42) návrhy a vývoj počítačového hardware a software  
 (730) **Letoš Rostislav**, Brandtova 3263/6, Ústí nad labem, Česká republika

- (210) **O 195504**  
 (220) 03.09.2003  
 (320) 03.09.2003  
 (511) 30, 32, 33

- (540)  
 (510) (30) šťávy zeleninové na vaření, nálevy k ochucení, led pro osvěžení, nápoje z kávy, kakaa nebo čokolády, nápoje na bázi čaje, přísady do nápojů s výjimkou esencí, příchutě do nápojů s výjimkou éterických olejů, sirup melasový, šerbet (zmrzlinový nápoj), šťávy s výjimkou dresinků; (32) minerální vody, šumivé nápoje a jiné nápoje nealkoholické, nápoje a šťávy ovocné, šerbet, sirupy a jiné přípravky k zhotovování nápojů, piva; (33) alkoholické nápoje (s výjimkou pív).

- (730) **Kofola a. s.**, Za drahou 1, Krnov, Česká republika  
 (740) Ing. Kendereški Dušan, Dadej, Gheorghiu, Kendereški, patentová a známková kancelář, Lidická 51, Brno

- (210) **O 195506**  
 (220) 03.09.2003  
 (320) 03.09.2003  
 (511) 30, 32, 33  
 (540)



- (510) (30) šťávy zeleninové na vaření, nálevy k ochucení, led pro osvěžení, nápoje z kávy, kakaa nebo čokolády, nápoje na bázi čaje, přísady do nápojů s výjimkou esencí, příchutě do nápojů s výjimkou éterických olejů, sirup melasový, šerbet (zmrzlinový nápoj), šťávy s výjimkou dresinků; (32) minerální vody, šumivé nápoje a jiné nápoje nealkoholické, nápoje a šťávy ovocné, šerbet, sirupy a jiné přípravky k zhotovování nápojů, piva; (33) alkoholické nápoje (s výjimkou pív).

- (730) **Kofola a.s.**, Za drahou 1, Krnov, Česká republika  
 (740) Ing. Kendereški Dušan, Dadej, Gheorghiu, Kendereški, patentová a známková kancelář, Lidická 51, Brno

- (210) **O 195507**  
 (220) 03.09.2003  
 (320) 03.09.2003  
 (511) 30, 32, 33  
 (540)



- (510) (30) šťávy zeleninové na vaření, nálevy k ochucení, led pro osvěžení, nápoje z kávy, kakaa nebo čokolády, nápoje na bázi čaje, přísady do nápojů s výjimkou esencí, příchutě do nápojů s výjimkou éterických olejů, sirup melasový, šerbet (zmrzlinový nápoj), šťávy s výjimkou dresinků; (32) minerální vody, šumivé nápoje a jiné nápoje nealkoholické, nápoje a šťávy ovocné, šerbet, sirupy a jiné přípravky k zhotovování nápojů, piva; (33) alkoholické nápoje (s výjimkou pív).

- (590) Barevná

- (730) **Kofola a.s.**, Za drahou 1, Krnov, Česká republika  
 (740) Ing. Kendereški Dušan, Dadej, Gheorghiu, Kendereški, patentová a známková kancelář, Lidická 51, Brno

- (210) **O 195508**  
 (220) 03.09.2003  
 (320) 03.09.2003  
 (511) 30, 32, 33  
 (540)



- (510) (30) šťávy zeleninové na vaření, nálevy k ochucení, led pro osvěžení, nápoje z kávy, kakaa nebo čokolády, nápoje na bázi čaje, přísady do nápojů s výjimkou esencí, příchutě do nápojů s výjimkou éterických olejů, sirup melasový, šerbet (zmrzlinový nápoj), šťávy s výjimkou dresinků; (32) minerální vody, šumivé nápoje a jiné nápoje nealkoholické, nápoje a šťávy ovocné, šerbet, sirupy a jiné přípravky k zhotovování nápojů, piva; (33) alkoholické nápoje (s výjimkou pív).
- (730) **Kofola a.s.**, Za drahou 1, Krnov, Česká republika  
 (740) Ing. Kendereški Dušan, Dadej, Gheorghiu, Kendereški, patentová a známková kancelář, Lidická 51, Brno

- (210) **O 195517**  
 (220) 03.09.2003  
 (320) 03.09.2003  
 (511) 31  
 (540)

**BEN**

- (510) (31) podestýlka pro zvířata.  
 (730) **KERAMOST, a.s.**, Žatecká 1899, Most, Česká republika  
 (740) Ing. Vaněk Ladislav, Ortenovo nám. 6/443, Praha 7

- (210) **O 195518**  
 (220) 03.09.2003  
 (320) 03.09.2003  
 (511) 31  
 (540) **BEN TONITOVÉ STELIVO**

- (510) (31) podestýlka pro zvířata.  
 (730) **KERAMOST, a.s.**, Žatecká 1899, Most, Česká republika  
 (740) Ing. Vaněk Ladislav, Ortenovo nám. 6/443, Praha 7

- (210) **O 195572**  
 (220) 04.09.2003  
 (320) 04.09.2003  
 (511) 35, 37, 42  
 (540)



- (510) (35) zprostředkovatelské služby v oblasti nákupu a prodeje zboží; (37) provádění stavebních prací, vodoinstalatérství a topenářství, opravy měřidel, montáže, opravy, revize a

zkoušky plynových zařízení, malířské a natěračské práce, poradenské a konzultační služby v oblasti stavebnictví; (42) konstrukční práce v oblasti stavebnictví.

- (730) **GASMONT montage s. r. o.**, Skalní 1088, Hranice, Česká republika  
 (740) Ing. Jaromír Příkryl, Patentová a známková kancelář, Včelín 1161, Hulín

- (210) **O 195573**  
 (220) 04.09.2003  
 (320) 04.09.2003  
 (511) 9, 10, 11, 16, 35  
 (540)



- (510) (9) přístroje pro vědecké a laboratorní účely; (10) speciální nábytek k lékařským účelům; (11) lampy pro ohřev a sušení, přístroje pro ventilaci; (16) učební a vyučovací pomůcky s výjimkou přístrojů; (35) pomoc při řízení obchodní činnosti, obchodní administrativa, kancelářské práce.  
 (590) Barevná  
 (730) **HELAGO-CZ, s. r. o.**, Na Okrouhlíku 1156, Hradec Králové 2, Česká republika

- (210) **O 195574**  
 (220) 04.09.2003  
 (320) 04.09.2003  
 (511) 9  
 (540)

**INSPECTOR**

- (510) (9) software pro kontrolu hotově placeného zboží.  
 (730) **HELAGO-CZ, s. r. o.**, Na Okrouhlíku 1156, Hradec Králové 2, Česká republika

- (210) **O 195578**  
 (220) 04.09.2003  
 (320) 04.09.2003  
 (511) 3  
 (540)

**Nefertitis**

- (510) (3) kosmetické krémy.  
 (730) **Filip Jenč**, Neveklovská 518/1, Praha 4, Česká republika

- (210) **O 195580**  
 (220) 04.09.2003  
 (320) 04.09.2003  
 (511) 1, 37, 39, 40, 42  
 (540)

**DOLPHIN ENERGY LIMITED**

- (510) (1) uhlovodíkové produkty; (37) průzkum uhlovodíkových ložisek a jejich vrtání; (39) skladování a doprava uhlovodíků a uhlovodíkových produktů potrubím; (40) zpracování uhlovodíků; (42) vývojové práce v oblasti uhlovodíků.  
 (730) **Dolphin Energy Limited**, Abu Dhabi Trade Center Building, East Tower, P.O.BOX 33777, Abu Dhabi, Spojené arabské emiráty  
 (740) JUDr. Karel Čermák, advokát, Národní třída 32, Praha 1

- (210) **O 195581**  
 (220) 04.09.2003

- (320) 04.09.2003  
 (511) 1, 37, 39, 40, 42  
 (540)



- (510) (1) uhlovodíkové produkty; (37) průzkum uhlovodíkových ložisek a jejich vrtání; (39) skladování a doprava uhlovodíků a uhlovodíkových produktů potrubím; (40) zpracování uhlovodíků; (42) vývojové práce v oblasti uhlovodíků.

(730) **Dolphin Energy Limited**, Abu Dhabi Trade Center Building, East Tower, P. O. BOX 33777, Abu Dhabi, Spojené arabské emiráty

(740) JUDr. Karel Čermák, advokát, Národní třída 32, Praha 1

- (210) **O 195582**  
 (220) 04.09.2003  
 (320) 04.09.2003  
 (511) 1, 37, 39, 40, 42  
 (540)

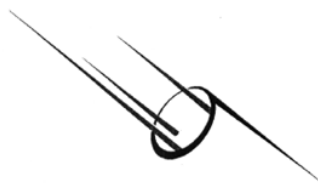

- (510) (1) uhlovodíkové produkty; (37) průzkum uhlovodíkových ložisek a jejich vrtání; (39) skladování a doprava uhlovodíků a uhlovodíkových produktů potrubím; (40) zpracování uhlovodíků; (42) vývojové práce v oblasti uhlovodíků.

(730) **Dolphin Energy Limited**, Abu Dhabi Trade Center Building, East Tower, P. O. Box 33777, Abu Dhabi, Spojené arabské emiráty

(740) JUDr. Karel Čermák, advokát, Národní třída 32, Praha 1

- (210) **O 195583**  
 (220) 04.09.2003  
 (320) 04.09.2003  
 (511) 35, 41, 42  
 (540)



- (510) (35) marketingové a propagační služby, personální poradenství, obchodní informace a poradenské obchodní služby v oblasti sázkových her, zastupování svých členů v obchodních záležitostech; (41) výchova a vzdělávání v oblasti sázkových her, organizování seminářů, vydavatelská činnost, poskytování informací v oblasti zábavy; (42) poskytování právních informací a právní poradenství, zastupování svých členů v právních záležitostech, prosazování zájmů svých členů především prostřednictvím spolupráce se státními orgány při tvorbě legislativy a hospodářských opatření v oblasti sázkových

her, pomoc při řešení sporů mezi svými členy.

- (730) **Asociace společností provozujících casina v České republice**, Náměstí Míru 9, Praha 2, Česká republika  
 (740) JUDr. Korejzová Zdeňka, KOREJZOVÁ & SPOL. Advokátní a patentová kancelář, Spálená 29, Praha 1

- (210) **O 195586**  
 (220) 04.09.2003  
 (320) 04.09.2003  
 (511) 18, 25  
 (540)

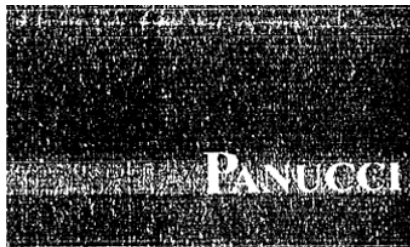

- (510) (18) kabelky, peněženky, náprsní tašky, pásy kožené, výrobky z kůže a imitace kůže ve tř. 18; (25) obuv, pantofle, opasky.

(730) **Soydan Eyüp**, Na Zamkach 33, Praha 8, Česká republika

- (210) **O 195591**  
 (220) 04.09.2003  
 (320) 04.09.2003  
 (511) 9, 16, 35, 36, 38, 41, 42  
 (540)

**Nejsme jenom www, ale i v v !**

- (510) (9) elektronické peněženky, multifunkční čipové karty pro oblast peněžních, finančních a pojišťovacích služeb i pro obchodní síť, karty s pamětí nebo s mikroprocesorem, mezinárodní platební karty, magnetické a čipové karty, počítačové programy, operační a expertní systémy včetně speciálních programů k ukládání, přenosu, výběru a kontrole dat i informací, nahrané i nenahrané nosiče informací a edice uživatelských i odborných informací šířených na veškerých paměťových médiích spadající do této třídy, nosiče digitálních podpisů k identifikaci odesílatele, elektronické reklamní, inzertní, propagační, uživatelské a instruktážní materiály i tiskoviny, databázové produkty, plakáty, billboardy, tiskoviny všeho druhu a ostatní polygrafické výrobky v elektronické podobě a na nosičích; (16) reklamní, inzertní, propagační, uživatelské a instruktážní materiály i tiskoviny, databázové produkty v papírové formě, plakáty, billboardy, tiskoviny všeho druhu a ostatní polygrafické výrobky zařazené v této třídě, výrobky z papíru, papírnické zboží, obálky, dopisní papíry, kalendáře, plánovací záznamníky, gratulace, knihy a knihařské výrobky, psací potřeby včetně psacích potřeb ze vzácných kovů a jejich slitin, kancelářské výrobky (s výjimkou nábytku), lepenka a kartonážní výrobky, etikety, upomínkové propagační předměty z papíru a z plastů spadající do této třídy, obaly a propagační výrobky z plastů nezařazené do jiných tříd; (35) automatizované zpracování dat a informací v bankovníctví a peněžnictví, marketing, pomoc při zahraničně obchodní činnosti, propagační, reklamní a inzertní služby prostřednictvím jakéhokoliv média - prostřednictvím telefonní, datové nebo informační sítě, merchandising, franchising, administrativní služby, zprostředkovatelské služby v oblasti vydávání uživatelských a reklamních tiskovin; (36) peněžní a bankovní služby spolu s poskytováním nadstandardních bankovních produktů, služby bankovní a peněžní

poskytované elektronicky, platební operace a služby na korunovém a devizovém trhu i v EURU včetně zajištění proti kurzovým ztrátám, správa portfolia, poskytování bankovních záruk, obchodování na kapitálových trzích, speciální finanční produkty, clearing (finanční), služby factoringové a forfaitingové, veškeré finanční služby a služby s nimi související, směnárenské služby, analytické finanční zprávy a expertizy, telefonické peněžní a bankovní služby, přijímání vkladů a jejich správa, tuzemský a zahraniční platební styk, exportní financování, finanční leasing, funkce depozitáře majetku firem a investičních fondů, služby v oblasti pojištění spravovaných finančních prostředků, kapitálové obchody a správa kapitálových vkladů, uzavírání finančních smluv o kooperaci a řízení, finanční makléřství, finanční služby týkající se investičních instrumentů, investiční bankovníctví, investiční obchody a financování podnikové sféry, akviziční financování, finanční expertizy, zřizování a provozování sítě bankomatů, úschova v bezpečnostních schránkách, služby v oblasti nájmu bezpečnostních schránek, finanční sponzorování, jointventure, provádění všech bankovních obchodů a poskytování všech bankovních služeb v tuzemsku i ve vztahu k zahraničí, zajištění nabývání podílů na společnostech a jiných družích právnických osob v tuzemsku i v zahraničí jako akcionář nebo jiný podílník v oboru peněžnictví, poskytování, šíření a výměna informací v oblasti bezhotovostního platebního styku prostřednictvím globálních telekomunikačních sítí a Internetu, poradenské služby v oblasti financí, pojištění, úvěrování, leasingu, investic a bankovníctví, prezentace a poskytování služeb na výstavách a veletrzích v oblasti bankovníctví, financí, leasingu a půjček na bydlení, nepřetržitý peněžní informační servis; (38) provozování nepřetržitě infolinky, poskytování, šíření a výměna informací prostřednictvím globálních telekomunikačních sítí a Internetu, šíření a výměna informací prostřednictvím počítačové sítě, šíření elektronických tiskovin prostřednictvím elektronických médií, šíření www prezentací; (41) prezentace na společenských, kulturních, vzdělávacích a zábavně-společenských akcích; (42) programování počítačové, počítačové systémy (tvorba), služby v oblasti kódování a dekodování zabezpečovacích systémů, tvorba www prezentací, uzavírání právních smluv o kooperaci a řízení.

- (730) **Československá obchodní banka, a.s.**, Na Příkopě  
854/14, Praha 1 - Nové Město, Česká republika  
(740) Fišerová Blanka, MIRA, V Kapslovně 11, Praha 3

- (210) **O 195592**  
(220) 04.09.2003  
(320) 04.09.2003  
(511) 9, 14, 16, 35, 36, 38, 41, 42  
(540)



- (510) (9) elektronické peněženky, multifunkční čipové karty pro oblast peněžních, finančních a pojišťovacích služeb i pro obchodní síť, karty s pamětí nebo s mikroprocesorem, mezinárodní platební karty, magnetické a čipové karty, počítačové programy, operační a expertní systémy včetně speciálních programů k ukládání, přenosu, výběru a kontrole dat i informací, nahrané i nenahrané nosiče informací a edice uživatelských i odborných informací

šířených na veškerých paměťových médiích spadající do této třídy, nosiče digitálních podpisů k identifikaci odesílatele, elektronické reklamní, inzertní, propagační, uživatelské a instruktážní materiály i tiskoviny, databázové produkty, plakáty, billboardy, tiskoviny všeho druhu a ostatní polygrafické výrobky v elektronické podobě a na nosičích; (14) drahé kovy, jejich slitiny a výrobky z těchto materiálů nebo z posříbřeného nebo pozlaceného kovu, nejsou-li uvedeny v jiných třídách, mince, reklamní a upomínkové předměty ze vzácných kovů a jejich slitin; (16) reklamní, inzertní, propagační, uživatelské a instruktážní materiály i tiskoviny, databázové produkty v papírové formě, plakáty, billboardy, tiskoviny všeho druhu a ostatní polygrafické výrobky zařazené v této třídě, výrobky z papíru, papírnické zboží, obálky, dopisní papíry, kalendáře, plánovací záznamníky, gratulace, knihy a knihařské výrobky, psací potřeby včetně psacích potřeb ze vzácných kovů a jejich slitin, kancelářské výrobky (s výjimkou nábytku), lepenka a kartonážní výrobky, etikety, upomínkové propagační předměty z papíru a z plastů spadající do této třídy, obaly a propagační výrobky z plastů nezařazené do jiných tříd; (35) automatizované zpracování dat a informací v bankovníctví a peněžnictví, marketing, pomoc při zahraničně obchodní činnosti, propagační, reklamní a inzertní služby prostřednictvím jakéhokoliv média - prostřednictvím telefonní, datové nebo informační sítě, merchandising, franchising, administrativní služby, zprostředkovatelské služby v oblasti vydávání uživatelských a reklamních tiskovin; (36) peněžní a bankovní služby spolu s poskytováním nadstandardních bankovních produktů, služby bankovní a peněžní poskytované elektronicky, platební operace a služby na korunovém a devizovém trhu i v EURU včetně zajištění proti kurzovým ztrátám, správa portfolia, poskytování bankovních záruk, obchodování na kapitálových trzích, speciální finanční produkty, clearing (finanční), služby factoringové a forfaitingové, veškeré finanční služby a služby s nimi související, směnárenské služby, analytické finanční zprávy a expertizy, telefonické peněžní a bankovní služby, přijímání vkladů a jejich správa, tuzemský a zahraniční platební styk, exportní financování, finanční leasing, funkce depozitáře majetku firem a investičních fondů, služby v oblasti pojištění spravovaných finančních prostředků, kapitálové obchody a správa kapitálových vkladů, uzavírání finančních smluv o kooperaci a řízení, finanční makléřství, finanční služby týkající se investičních instrumentů, investiční bankovníctví, investiční obchody a financování podnikové sféry, akviziční financování, finanční expertizy, zřizování a provozování sítě bankomatů, úschova v bezpečnostních schránkách, služby v oblasti nájmu bezpečnostních schránek, finanční sponzorování, jointventure, provádění všech bankovních obchodů a poskytování všech bankovních služeb v tuzemsku i ve vztahu k zahraničí, zajištění nabývání podílů na společnostech a jiných družích právnických osob v tuzemsku i v zahraničí jako akcionář nebo jiný podílník v oboru peněžnictví, poskytování, šíření a výměna informací v oblasti bezhotovostního platebního styku prostřednictvím globálních telekomunikačních sítí a Internetu, poradenské služby v oblasti financí, pojištění, úvěrování, leasingu, investic a bankovníctví, prezentace a poskytování služeb na výstavách a veletrzích v oblasti bankovníctví, financí, leasingu a půjček na bydlení, nepřetržitý peněžní informační servis; (38) provozování nepřetržitě infolinky, poskytování, šíření a výměna informací prostřednictvím globálních telekomunikačních sítí a Internetu, šíření a výměna informací prostřednictvím počítačové sítě, šíření elektronických tiskovin prostřednictvím elektronických médií, šíření WWW prezentací; (41) prezentace na společenských, kulturních,

vzdělávacích a zábavně-společenských akcích; (42) programování počítačové, počítačové systémy (tvorba), služby v oblasti kódování a dekodování zabezpečovacích systémů, tvorba www prezentací, uzavírání právních smluv o kooperaci a řízení.

(730) **Československá obchodní banka, a.s.**, Na Příkopě

854/14, Praha 1 - Nové Město, Česká republika

(740) Fišerová Blanka, MIRA, V Kapslovně 11, Praha 3

(210) **O 195593**

(220) 04.09.2003

(320) 04.09.2003

(511) 9, 14, 16, 35, 36, 38, 41, 42

(540)



(510) (9) elektronické peněženky, multifunkční čipové karty pro oblast peněžních, finančních a pojišťovacích služeb i pro obchodní síť, karty s paměť nebo s mikroprocesorem, mezinárodní platební karty, magnetické a čipové karty, počítačové programy, operační a expertní systémy včetně speciálních programů k ukládání, přenosu, výběru a kontrole dat i informací, nahrané i nenahrané nosiče informací a edice uživatelských i odborných informací šířených na veškerých paměťových médiích spadající do této třídy, nosiče digitálních podpisů k identifikaci odesílatele, elektronické reklamní, inzertní, propagační, uživatelské a instruktážní materiály i tiskoviny, databázové produkty, plakáty, billboardy, tiskoviny všeho druhu a ostatní polygrafické výrobky v elektronické podobě a na nosičích; (14) drahé kovy, jejich slitiny a výrobky z těchto materiálů nebo z postříbeného nebo pozlaceného kovu, nejsou-li uvedeny v jiných třídách, mince, reklamní a upomínkové předměty ze vzácných kovů a jejich slitin; (16) reklamní, inzertní, propagační, uživatelské a instruktážní materiály i tiskoviny, databázové produkty v papírové formě, plakáty, billboardy, tiskoviny všeho druhu a ostatní polygrafické výrobky zařazené v této třídě, výrobky z papíru, papírnické zboží, obálky, dopisní papíry, kalendáře, plánovací záznamníky, gratulace, knihy a knihařské výrobky, psací potřeby včetně psacích potřeb ze vzácných kovů a jejich slitin, kancelářské výrobky (s výjimkou nábytku), lepenka a kartonážní výrobky, etikety, upomínkové propagační předměty z papíru a z plastů spadající do této třídy, obaly a propagační výrobky z plastů nezařazené do jiných tříd; (35) automatizované zpracování dat a informací v bankovníctví a peněžnictví, marketing, pomoc při zahraničně obchodní činnosti, propagační, reklamní a inzertní služby prostřednictvím jakéhokoliv média - prostřednictvím telefonní, datové nebo informační sítě, merchandising, franchising, administrativní služby, zprostředkovatelské služby v oblasti vydávání uživatelských a reklamních tiskovin; (36) peněžní a bankovní služby spolu s poskytováním nadstandardních bankovních produktů, služby bankovní a peněžní poskytované elektronicky, platební operace a služby na korunovém a devizovém trhu i v EURU včetně zajištění proti kurzovým ztrátám, správa portfolia, poskytování bankovních záruk, obchodování na kapitálových trzích, speciální finanční produkty, clearing (finanční), služby factoringové a forfaitingové, veškeré finanční služby a služby s nimi související, směnárenské služby, analytické finanční zprávy a expertizy, telefonické peněžní a

bankovní služby, přijímání vkladů a jejich správa, tuzemský a zahraniční platební styk, exportní financování, finanční leasing, funkce depozitáře majetku firem a investičních fondů, služby v oblasti pojištění spravovaných finančních prostředků, kapitálové obchody a správa kapitálových vkladů, uzavírání finančních smluv o kooperaci a řízení, finanční makléřství, finanční služby týkající se investičních instrumentů, investiční bankovníctví, investiční obchody a financování podnikové sféry, akviziční financování, finanční expertizy, zřizování a provozování sítě bankomatů, úschova v bezpečnostních schránkách, služby v oblasti nájmu bezpečnostních schránek, finanční sponzorování, jointventure, provádění všech bankovních obchodů a poskytování všech bankovních služeb v tuzemsku i ve vztahu k zahraničí, zajištění nabývání podílů na společnostech a jiných družích právnických osob v tuzemsku i v zahraničí jako akcionář nebo jiný podílník v oboru peněžnictví, poskytování, šíření a výměna informací v oblasti bezhotovostního platebního styku prostřednictvím globálních telekomunikačních sítí a Internetu, poradenské služby v oblasti financí, pojištění, úvěrování, leasingu, investic a bankovníctví, prezentace a poskytování služeb na výstavách a veletrzích v oblasti bankovníctví, financí, leasingu a půjček na bydlení, nepřetržitý peněžní informační servis; (38) provozování nepřetržitě infolinky, poskytování, šíření a výměna informací prostřednictvím globálních telekomunikačních sítí a Internetu, šíření a výměna informací prostřednictvím počítačové sítě, šíření elektronických tiskovin prostřednictvím elektronických médií, šíření www prezentací; (41) prezentace na společenských, kulturních, vzdělávacích a zábavně-společenských akcích; (42) programování počítačové, počítačové systémy (tvorba), služby v oblasti kódování a dekodování zabezpečovacích systémů, tvorba www prezentací, uzavírání právních smluv o kooperaci a řízení.

(590) Barevná

(730) **Československá obchodní banka, a.s.**, Na Příkopě

854/14, Praha 1 - Nové Město, Česká republika

(740) Fišerová Blanka, MIRA, V Kapslovně 11, Praha 3

(210) **O 195654**

(220) 08.09.2003

(320) 03.04.2003

(511) 9

(540)

## ACCUBREEZE

(510) (9) optická vlákna, kabely z optických vláken.

(730) **Fitel USA Corp.**, 2000 Northeast Expressway, Suite

F020, Norcross, Spojené státy americké, Georgia

(740) JUDr. Karel Čermák, advokát, Národní třída 32, Praha 1

(210) **O 195742**

(220) 11.09.2003

(320) 11.09.2003

(511) 1, 35, 39, 40

(540)



## duhová energie

(510) (1) elektřina, elektrická energie a chemické výrobky určené pro průmysl, tepelná energie; (35) inzertní, reklamní a propagační činnost, poskytování pomoci při provozu obchodu, obstaravatelská a zprostředkovatelská



činnost v oblasti obchodu, zejména v oblasti energetiky, dovoz a vývoz elektřiny a tepla - elektrické a tepelné energie; (39) doprava a skladování, zejména distribuce a transfer elektřiny a tepla, rozvod elektřiny a tepla (elektrické a tepelné energie), doprava a skladování radioaktivních odpadů; (40) výroba elektřiny a tepla.

- (730) **ČEZ, a. s.**, Duhová 2/1444, Praha 4, Česká republika  
(740) JUDr. Aleš Zábrš, advokát a patentový zástupce, Na Beránce 2, Praha 6

- (210) **O 195767**  
(220) 12.09.2003  
(320) 12.09.2003  
(511) 18, 25  
(540)

**MOOKS**



- (510) (18) kůže, imitace z kůže, výrobky z těchto materiálů, které nejsou zahrnuty do jiných tříd, kůže ze zvířat, kufrý a zavazadla, deštníky, slunečníky a hole, biče a sedlářské výrobky; (25) oděvy, obuv, kloboučnické zboží.  
(730) **Zheng Jian Zhou**, Cholupická 6, Praha 4, Česká republika

- (210) **O 195768**  
(220) 12.09.2003  
(320) 12.09.2003  
(511) 18, 25  
(540)

**EXCO**

- (510) (18) kůže, imitace z kůže, výrobky z těchto materiálů, které nejsou zahrnuty do jiných tříd, kůže ze zvířat, kufrý a zavazadla, deštníky, slunečníky a hole, biče a sedlářské výrobky; (25) oděvy, obuv, kloboučnické zboží.  
(730) **Zheng Jian Zhou**, Cholupická 6, Praha 4, Česká republika

- (210) **O 195770**  
(220) 12.09.2003  
(320) 12.09.2003  
(511) 25  
(540)

**JANSPORT**

- (510) (25) oděvy, obuv, kloboučnické zboží.  
(730) **Zheng Jian Zhou**, Cholupická 6, Praha 4, Česká republika

- (210) **O 195771**  
(220) 12.09.2003  
(320) 12.09.2003  
(511) 25  
(540)



- (510) (25) oděvy, obuv, kloboučnické zboží.  
(590) Barevná

- (730) **Zheng Jian Zhou**, Cholupická 6, Praha 4, Česká republika

- (210) **O 195773**  
(220) 12.09.2003  
(320) 12.09.2003  
(511) 29, 30  
(540)



- (510) (29) maso, ryby, drůbež a zvěřina, masové výtazky, ovoce a zelenina konzervované, sušené a zavařené, želé, džemy, kompoty, vejce, mléko, mléčné výrobky, oleje a tuky jedlé; (30) káva, čaj, kakao, cukr, rýže, tapioka, kávové náhražky, med, sirup melasový, droždí pro kynutí, sůl, hořčice, ocet, omáčky k ochucení, koření, led pro osvěžení.  
(590) Barevná  
(730) **WAN HAO FOOD s. r. o.**, Cholupická 6, Praha 4, Česká republika

- (210) **O 195774**  
(220) 12.09.2003  
(320) 12.09.2003  
(511) 18, 25  
(540)



- (510) (18) kůže, imitace z kůže, výrobky z těchto materiálů, které nejsou zahrnuty do jiných tříd, kůže ze zvířat, kufrý a zavazadla, deštníky, slunečníky a hole, biče a sedlářské výrobky; (25) oděvy, obuv, kloboučnické zboží.  
(730) **Zheng Jian Zhou**, Cholupická 6, Praha 4, Česká republika

- (210) **O 195776**  
(220) 12.09.2003  
(320) 12.09.2003  
(511) 3, 8, 20  
(540)



- (510) (3) vlasová kosmetika pro kadeřníky; (8) strojky na střihání, břitvy; (20) nábytek do kadeřnických salónů.  
(730) **Cmíral Miloš**, U prosecké školy 3/305, Praha 9, Česká republika

- (210) **O 195777**  
(220) 12.09.2003

(320) 12.09.2003

(511) 29

(540)

**LORETO**

(510) (29) konzervované olivy, marmelády, játrové paštiky a paštiky z drůbežního masa, konzervované kapary a nakládání zelenina, sterilované okurky, jedlé oleje a tuky.

(730) **COMPANIA ENVESADORA LORETO, S. A.**, Ctra.

Sevilla-Huelva, km. 14, Espartinas, Seville, Španělsko

(740) Patentservis Praha a.s., Jivenská 1273/1, Praha 4

(210) **O 195780**

(220) 12.09.2003

(320) 12.09.2003

(511) 9

(540)

**PHOTOSMART**

(510) (9) počítače, počítačový hardware, počítačový software, počítačová periferní zařízení, síťový hardware a software pro počítače a komunikace, systémy pro zpracování a ukládání dat, tiskárny, faxové přístroje, hardware a software pro zpracování obrázků, fotopřístroje, kamery, skenery, kopírovací přístroje, projekory, počítačové stroje, součásti a vybavení pro shora uvedené zboží, prázdná (nenahraná) optická a magnetická záznamová média, integrované obvody, polovodiče a elektronické komponenty.

(730) **HEWLETT-PACKARD DEVELOPMENT COMPANY, L.P.**, Texas Limited Partnership,

20555 State Hwy. 249, Houston, Texas 770 70,

Spojené státy americké, Texas

(740) JUDr. Pavel Zelený, advokát, Společná advokátní kancelář

Všetečka, Zelený, Švorčík, Kalenský a partneři, Hálkova 2,

Praha 2

(210) **O 195784**

(220) 12.09.2003

(320) 20.03.2003

(511) 9, 38

(540)

**INSTANT BLOOMBERG**

(510) (9) počítačové programy, a to software pro zpřístupnění informačních databází a fungování PC aplikací v oblasti zpráv, obchodu, financí, aktuálních událostí, zábavy, sportu, zajímavých lidských příběhů, cenných papírů, trhů s cennými papíry a energetického a asfaltového průmyslu, analyzování mezinárodních obchodů a finančních zpráv a pro použití při posílání zpráv v reálném čase, počítačové programy, a to software elektronické pošty a software pro posílání zpráv v reálném čase, on-line elektronické vývěsky, on-line diskusní místnosti (chat rooms) a interaktivní elektronickou komunikaci; (38) poskytování mnohočetného uživatelského přístupu k databázím přes, pomocí nebo prostřednictvím lokálních nebo rozlehlých počítačových sítí, bezdrátových komunikačních sítí, globálních počítačových informačních sítí a jiných elektronických komunikačních sítí, interaktivní elektronické, audio a vizuální komunikační a informační vysílání přes, pomocí nebo prostřednictvím lokálních nebo rozlehlých počítačových sítí, bezdrátových komunikačních sítí, globálních počítačových informačních sítí a jiných elektronických komunikačních sítí, poskytování posílání zpráv v reálném čase, on-line elektronických vývěsek a on-line diskusních místností (chat rooms) pro přenos vzkazů, obrazů a dokumentů mezi počítačovými uživateli, služby elektronické pošty.

(730) **Bloomberg L.P.**, 499 Park Avenue, New York, New

York 10022, Spojené státy americké, New York

(740) JUDr. Korejzová Zdeňka, KOREJZOVÁ &amp; SPOL.

Advokátní a patentová kancelář, Spálená 29, Praha 1

(210) **O 195785**

(220) 12.09.2003

(320) 12.09.2003

(511) 30, 35, 43

(540)

*Pizzeria di Carlo*

(510) (30) pizzy; (35) propagační, reklamní a inzertní činnost všemi druhy médií; (43) hostinská činnost, zejména v restauracích, kavárnách, barech a nočních klubech, provozování společenských středisek poskytujících služby v oblasti konzumace stravy a nápojů, catering.

(730) **Hron Robert**, Ječná 13/2031, Praha 2, Česká

republika

(740) Ing. Jupa Francis, patentový zástupce, Měchenická 4, Praha

4

(210) **O 195924**

(220) 15.09.2003

(320) 15.09.2003

(511) 5, 18, 28, 31

(540)



(510) (5) veterinární přípravky; (18) chovatelské potřeby pro zvířata jako vodítka, náhubky, obojky a jiné, patřící do této třídy; (28) hračky pro domácí zvířata; (31) živá zvířata, krmení pro zvířata.

(730) **PANDA PLUS s.r.o.**, Požární 94, Mukařov, Česká

republika

(210) **O 195928**

(220) 16.09.2003

(320) 20.03.2003

(511) 19

(540)

**Easy Edge**

(510) (19) stavební materiály nekovové, stavební desky, přepážkové desky, obkladové prvky na zeď - vše nekovové, betonové stavební díly, cementové desky.

(730) **Knauf USG Systems GmbH & Co.KG**, Zur Helle

11, ISERLOHN, Německo

(740) Ing. Malůšek Jiří, Mendlovo nám. 1a, Brno

(210) **O 195960**

(220) 16.09.2003

(320) 16.09.2003

(511) 6, 16, 20

(540)

**NEFAB**

(510) (6) zelené bedny, kontejnery a krabice - vše pro balení, skladování nebo přepravu, železné nakládací palety a spojovací zařízení pro použití s nimi, železná zajišťovací zařízení, zejména zámky, přezky a spony, západky a závory, příslušenství a úchytná zařízení pro železné bedny, kontejnery, krabice, nakládací palety a spojovací zařízení pro použití s nimi; (16) papírové nebo kartónové bedny,

kontejnery a krabice - vše pro balení, skladování nebo přepravu, papírové nebo kartónové nakládací palety a spojovací zařízení pro použití s nimi, plastové materiály pro balení (nezahrnuté v jiných třídách); (20) dřevěné nebo překližkové nebo plastové bedny, kontejnery a krabice - vše pro balení, skladování nebo přepravu, dřevěné nebo překližkové nebo plastové nakládací palety a spojovací zařízení pro použití s nimi, dřevěná nebo překližková nebo plastová zajišťovací zařízení, zejména zámky, přezky a spony, západky a závory, příslušenství a úchytná zařízení pro dřevěné nebo překližkové nebo plastové bedny, kontejnery, krabice, nakládací palety a spojovací zařízení pro použití s nimi.

- (730) NEFAB AB, Nordgrens väg 5, Alfta, Švédsko  
 (740) JUDr. Traplová Jarmila, Advokátní a patentová kancelář Traplová, Hakr, Kubát, Přístavní 24, Praha 7

(210) **O 195965**

- (220) 16.09.2003  
 (320) 16.09.2003  
 (511) 16, 35, 42  
 (540)

**Studio**  
**PLANOGRAFIE** s.r.o.

- (510) (16) papír, papírenské výrobky, obaly na spisy, obaly z umělých hmot spadající do tř. 16, kancelářské potřeby (vyjímaje nábytek), fotografie; (35) kopírování nebo rozmnožování dokumentů, reklamní činnost a marketing, zprostředkování obchodu; (42) grafické a kresličské práce.

- (730) Studio PLANOGRAFIE, s.r.o., Tréglöva 794/4, Praha 5, Česká republika

(210) **O 195968**

- (220) 16.09.2003  
 (320) 16.09.2003  
 (511) 30  
 (540)



- (510) (30) trvanlivé pečivo, jemné pečivo, cukrářské výrobky, cukrovinky, cereální výrobky.

- (730) Opavia - LU, a.s., Vinohradská 2828/151, Praha 3, Česká republika  
 (740) Mgr. Žáková Marie, Lidická 51, Brno

(210) **O 196102**

- (220) 19.09.2003  
 (320) 19.09.2003  
 (511) 9, 16, 35, 36, 38, 42  
 (540)

dein|wohnen Willkommen zu Hause!

- (510) (9) disky magnetické, disky pružné, disky kompaktní (audio-video), disky nahrané, disky optické, elektronické publikace (s možností stažení), hologramy, magnetické karty, magnetické nosiče dat, magnetické pásky, nosiče dat optické, nosiče zvukových nahrávek, optické disky kompaktní CD-ROMy, nahraný počítačový software; (16) alba, brožury, časopisy, etikety (kromě textilních), formuláře, fotografie, grafické reprodukce, grafiky,

katalogy, knihy, knihy brožované, litografie, manuály, mapy, noviny, obrazy, obtisky, paragony, periodika, plakáty, plány, pohlednice, prospekty, příručky, publikace, ročenky, rytiny, samolepky (papírnické výrobky), tikety papírové, tiskopisy, tiskoviny, výrobky papírenské v rámci této třídy; (35) ekonomické prognózy, informace obchodní a/nebo podnikatelské, komerční informační kanceláře, marketingové studie, pomoc při řízení obchodu, obchodní a/nebo podnikatelský průzkum, obchodní reklama, systemizace informací do databází, překlad informací do databází, odborné obchodní poradenství, předvádění zboží, reklama, styk s veřejností, zpracování textů; (36) finanční služby, pojišťování, poradenství v oblasti pojištění; (38) elektronické nástěnky (tzv. BBS), přenos zpráv a obrazových informací pomocí počítačů, poskytování uživatelského přístupu ke globální počítačové síti, poskytování telekomunikačních připojení ke globální počítačové síti; (42) architektura, architektonické poradenství, tvorba software, údržba počítačových programů, pronájem software, aktualizace software, poradenství v oblasti počítačového hardware, expertizy v oblasti architektury bydlení.

- (590) Barevná  
 (730) Media Online, s.r.o., Morávková 1254/18, Praha 10, Česká republika  
 (740) Ing. Vithous Roman, Pavlíkova 605/12, Praha 4

(210) **O 196136**

- (220) 22.09.2003  
 (320) 22.09.2003  
 (511) 5  
 (540)

**SIMVIOL**

- (510) (5) farmaceutické výrobky.  
 (730) PRO.MED.CZ Praha a.s., Telčská 1, Praha 4, Česká republika

(210) **O 196137**

- (220) 22.09.2003  
 (320) 22.09.2003  
 (511) 5  
 (540)

**CORSIM**

- (510) (5) farmaceutické výrobky.  
 (730) PRO.MED.CS Praha a.s., Telčská 1, Praha 4, Česká republika

(210) **O 196152**

- (220) 22.09.2003  
 (320) 22.09.2003  
 (511) 17, 20  
 (540)



- (510) (17) polotovary z plastických hmot, plastové těsnění; (20) výrobky z plastických hmot spadající do této třídy jako plastové tvarovky, krabice z umělých hmot, nádoby z umělých hmot (jako obaly), plastové úchytky pro kabely, hmoždinky z plastu, nekovové šrouby, nekovové těsnící uzávěry, nekovové uzávěry na nádoby, nekovové ventily, vodovodní ventily z umělých hmot.

- (590) Barevná

- (730) **František Vondráček - FV PLAST**, Trabantská 332, Praha 9 - Satalice, Česká republika  
 (740) Ing. Jana Vandělková, Bohemia Patent, Hradební 3, Praha 1

- (210) **O 196499**  
 (220) 02.10.2003  
 (320) 02.10.2003  
 (511) 31  
 (540)

**Mastisan**

- (510) (31) krmiva suchá pro zvířata.  
 (590) Barevná  
 (730) **Sano - Moderní výživa zvířat spol. s r.o.**, Npor. O. Bartoška 15, Domažlice, Česká republika  
 (740) Mgr. Fořt Vojtěch, advokát, Npor. O. Bartoška 15, Domažlice

- (210) **O 196504**  
 (220) 02.10.2003  
 (320) 02.10.2003  
 (511) 9  
 (540)

### MORANI

- (510) (9) brýlové obroučky a řetízky, pouzdra na brýle a na kontaktní čočky.  
 (730) **Adam OPTIMART s.r.o.**, Boženy Němcové 102, Liberec, Česká republika  
 (740) Ing. Reichel Pavel, Lopatecká 14, Praha 4

- (210) **O 196505**  
 (220) 02.10.2003  
 (320) 02.10.2003  
 (511) 9  
 (540)

*St. Honoré*  
 London Paris New York

- (510) (9) brýlové obroučky a řetízky, pouzdra na brýle a na kontaktní čočky.  
 (730) **Adam OPTIMART s.r.o.**, Boženy Němcové 102, Liberec, Česká republika  
 (740) Ing. Reichel Pavel, Lopatecká 14, Praha 4

- (210) **O 196559**  
 (220) 06.10.2003  
 (320) 06.10.2003  
 (511) 25  
 (540)

**EXTRA-ME**

- (510) (25) obuv, textil.  
 (730) **GREAT WALL GROUP, s.r.o.**, Legerova 64, Praha 2, Česká republika

- (210) **O 196581**  
 (220) 06.10.2003  
 (320) 06.10.2003

- (511) 25, 36  
 (540)

*Jade Horse*

- (510) (25) svetry dámské, pánské a dětské, obuv dámská, pánská a dětská, kalhoty a rifle všech druhů, trička dlouhý a krátký rukáv, s límečkem nebo i bez; (36) realitní činnost - prodej bytů, pozemků, domů, pronájem.  
 (730) **JADE HORSE INTERNATIONAL TRADE s.r.o.**, Edisonova 3, Praha 10, Česká republika

- (210) **O 196612**  
 (220) 07.10.2003  
 (320) 07.10.2003  
 (511) 2  
 (540)

### TOPLUX

- (510) (2) barvy, laky, nátěry.  
 (730) **Balakom a.s.**, Podvihovská 12, Opava 9 - Komárov, Česká republika

- (210) **O 196722**  
 (220) 09.10.2003  
 (320) 09.10.2003  
 (511) 1, 3, 5  
 (540)

### RISENDROS

- (510) (1) chemické výrobky pro zemědělství, zahradnictví a lesnictví, chemické přípravky a látky pro laboratorní analýzy, biologické přípravky, enzymy a enzymatické přípravky pro průmyslové účely, bakteriální přípravky ne pro lékařské účely, chemické prostředky pro konzervování potravin, umělá sladidla; (3) kosmetické přípravky, mýdla, šampony a vodičky na vlasy, zubní pasty a jiné přípravky na ošetření dutiny ústní, kosmetické přípravky pro zvířata; (5) léčiva, drogy, farmaceutické přípravky humánní a veterinární, vitamíny, chemické přípravky a substance pro farmaceutické účely, výrobky zdravotnické pro léčebné účely, výrobky pro osobní hygienu kromě toaletních potřeb, přípravky silící a dietetické k léčebným účelům, infúzní roztoky, medicínální vína a čaje, diagnostické přípravky pro léčebné účely, vakcíny, séra a výrobky z krve, kultury mikroorganismů, desinfekční prostředky pro hygienické účely, přípravky baktericidní a fungicidní spadající do této třídy, pesticidy, insekticidy a herbicidy, přísady do krmiv, vše k léčebným účelům, dermatologické výrobky ke kosmetickým účelům, léčebná kosmetika.  
 (730) **Léčiva, a.s.**, U kabelovny 130, Praha 10 - Dolní Měcholupy, Česká republika  
 (740) Ing. Eva Kleintová, ČERVENKA, KLEINTOVÁ, TURKOVÁ Patentová, známková a advokátní kancelář, Budečská 6/974, Praha 2 - Vinohrady

- (210) **O 196723**  
 (220) 09.10.2003  
 (320) 09.10.2003  
 (511) 5  
 (540)

### ARVENA

- (510) (5) léčiva, farmaceutické přípravky.  
 (730) **STRAGEN PHARMA S.A.**, 3, rue Hugo-de-Senger, Geneve, Švýcarsko  
 (740) Jana Turková, ČERVENKA, KLEINTOVÁ, TURKOVÁ Patentová, známková a advokátní kancelář, Budečská 6, Praha 2

- (210) **O 196739**  
 (220) 10.10.2003  
 (320) 10.10.2003  
 (511) 21, 35  
 (540)



- (510) (21) porcelán, dekorativní a užitková keramika, jako jsou vázy, dózy, amfory, džbány, konvice, čajníky, svícny, lampy, hrnky, mísy, misky, hrnky, talíře, podnosy, tácy, květináče, sošky, figurky, busty, plasty; (35) zprostředkovatelská činnost v oblasti obchodu s výrobky uvedenými ve tř. 21.  
 (730) **PANSLOV, s.r.o.**, Mnohełova 825/5, Poprad, Slovenská republika  
 (740) Ing. Petr Soukup, patentový a známkový zástupce, Švédská 3, Olomouc

- (210) **O 196743**  
 (220) 10.10.2003  
 (320) 10.10.2003  
 (511) 3  
 (540)

## BLANCHETTE B.

- (510) (3) mýdla, parfumerie, vonné oleje, kosmetika, vlasové vody, zubní pasty.  
 (730) **KAUFLAND ČESKÁ REPUBLIKA v.o.s.**, Pod Višňovkou 25, Praha 4, Česká republika

- (210) **O 196752**  
 (220) 10.10.2003  
 (320) 10.10.2003  
 (511) 5  
 (540)

## СИМБИОЛ

- (510) (5) farmaceutické výrobky.  
 (730) **PRO.MED.CS Praha a.s.**, Telčská 1, Praha 4, Česká republika

- (210) **O 196753**  
 (220) 10.10.2003  
 (320) 10.10.2003  
 (511) 5  
 (540)

## КОРСИМ

- (510) (5) farmaceutické výrobky.  
 (730) **PRO.MED.CS Praha a.s.**, Telčská 1, Praha 4, Česká republika

- (210) **O 196800**  
 (220) 13.10.2003  
 (320) 13.10.2003  
 (511) 5, 30, 32  
 (540)

## LEMO-COLA

- (510) (5) potravinové doplňky v tekutém stavu, vitaminové přípravky, polyvitaminové koncentráty k přípravě nápojů, diabetické a dietetické nápoje, strojené a nestrojené

medicinální nápoje, vše k léčebným účelům; (30) čaje, nápoje na bázi čaje, ledové čaje, čokoládové, kávové a kakaové nápoje, včetně nápojů s mlékem; (32) nealkoholické nápoje sycené i nesycené, včetně nápojů minerálních, šumivých, iontových a energetických, sirupy, koncentráty a jiné přípravky pro přípravu nápojů, ovocné a zeleninové šťávy (nápoje), mošty, ovocné nektary a nápoje z ovocných šťáv, stolní a minerální vody, diabetické a dietetické nápoje neléčebné, práškové nealkoholické nápoje, práškové přípravky a příchutě pro výrobu nealkoholických nápojů a likérů, obohacené vitaminové nápoje a koncentráty, nealkoholické aperitivy.

- (730) **Nealko nápoje a.s.**, Holická 49, Olomouc, Česká republika  
 (740) Ing. Petr Soukup, patentový a známkový zástupce, Švédská 3, Olomouc

- (210) **O 196865**  
 (220) 14.10.2003  
 (320) 14.10.2003  
 (511) 9  
 (540)

## eZEN

- (510) (9) software.  
 (730) **Léčiva, a.s.**, U Kabelovny 130, Praha 10 - Dolní Měcholupy, Česká republika  
 (740) Ing. Eva Kleintová, ČERVENKA, KLEINTOVÁ, TURKOVÁ Patentová, známková a advokátní kancelář, Budečská 6/974, Praha 2 - Vinohrady

- (210) **O 196931**  
 (220) 16.10.2003  
 (320) 16.10.2003  
 (511) 6, 20, 28  
 (540)

## Klassa

- (510) (6) obecné kovy, jejich slitiny a výrobky z nich zařazené v této třídě, kovové konstrukce pro kovový a kombinovaný nábytek; (20) nábytek bytový, kancelářský a školní, zrcadla, rámy, výrobky nejmenované v jiných třídách ze dřeva, korku, rohu, kostí, slonoviny, kostic, náhražky všech těchto materiálů nebo náhražky z plastických hmot; (28) hry, hračky, potřeby a vybavení pro gymnastiku a sport, rybářské potřeby.

- (590) Barevná  
 (730) **KLASSA plus s.r.o.**, K Rybníčkům 332, Otice, Česká republika

- (210) **O 196941**  
 (220) 16.10.2003  
 (320) 16.10.2003  
 (511) 9, 10  
 (540)



- (510) (9) přístroje a nástroje vědecké, optické, elektronické, pro zpracování informací; (10) přístroje a nástroje lékařské.  
 (730) **DELONG INSTRUMENTS a.s.**, Bulharská 48, Brno, Česká republika

- (210) **O 196943**  
 (220) 16.10.2003  
 (320) 16.10.2003

(511) 3, 5, 10, 16, 21  
(540)



(510) (3) zubní pasty, ústní vody, ústní spreje; (5) stomatologické materiály; (10) stomatologické nástroje a přístroje; (16) odborná stomatologická literatura, naučná literatura o ústní hygieně, knihy a brožury se zaměřením na ústní hygienu; (21) zubní kartáčky, mezizubní kartáčky, elektrické zubní kartáčky a ústní sprchy (irigátory), zubní nitě, zubní párátko.  
(730) **PROFIMED s.r.o.**, Ječná 2, Praha 2, Česká republika

(210) **O 196945**  
(220) 16.10.2003  
(320) 16.10.2003  
(511) 3, 5, 6, 16, 21  
(540)

**PROFIMED**

(510) (3) zubní pasty, ústní vody, ústní spreje; (5) stomatologické materiály; (6) stomatologické nástroje a přístroje; (16) odborná stomatologická literatura, naučná literatura o ústní hygieně, knihy a brožury se zaměřením na ústní hygienu; (21) zubní kartáčky, mezizubní kartáčky, elektrické zubní kartáčky a ústní sprchy (irigátory), zubní nitě, zubní párátko.  
(730) **PROFIMED s.r.o.**, Ječná 2, Praha 2, Česká republika

(210) **O 197105**  
(220) 21.10.2003  
(320) 21.10.2003  
(511) 21  
(540)



(510) (21) užitná a dekorativní keramika a porcelán.  
(730) **Ivana Králíková**, Vršava V/4968, Zlín, Česká republika

## Zápis ochranných známek bez změny ve vztahu ke zveřejněným přihláškám.

### Číselný přehled

257965, 257966, 257967, 257968, 257969, 257971, 257972, 257973, 257974, 257975, 257976, 257977, 257978, 257982, 257983, 257984, 257987, 257989, 257990, 257991, 257993, 257994, 257995, 257997, 257998, 258000, 258002, 258003, 258004, 258005, 258006, 258008, 258009, 258011, 258012, 258013, 258014, 258017, 258018, 258021, 258022, 258023, 258024, 258025, 258026, 258027, 258028, 258029, 258030, 258031, 258032, 258033, 258034, 258035, 258037, 258038, 258039, 258040, 258042, 258043, 258044, 258045, 258046, 258047, 258049, 258050, 258051, 258052, 258053, 258054, 258055, 258056, 258057, 258058, 258059, 258061, 258063, 258064, 258065, 258066, 258067, 258068, 258069, 258070, 258071, 258072, 258073, 258074, 258075, 258076, 258077, 258078, 258079, 258080, 258081, 258082, 258083, 258084, 258085, 258086, 258087, 258088, 258089, 258090, 258091, 258092, 258093, 258094, 258095, 258096, 258097, 258098, 258099, 258101, 258102, 258103, 258104, 258105, 258106, 258107, 258108, 258109, 258110, 258111, 258112, 258113, 258115, 258116, 258117, 258118, 258119, 258120, 258121, 258122, 258123, 258124, 258125, 258126, 258127, 258128, 258129, 258130, 258131, 258132, 258133, 258134, 258135, 258136, 258137, 258138, 258139, 258140, 258141, 258142, 258143, 258144, 258146, 258147, 258148, 258150, 258151, 258152, 258153, 258154, 258155, 258156, 258157, 258158, 258159, 258160, 258161, 258162, 258163, 258164, 258165, 258166, 258167, 258168, 258169, 258170, 258171, 258172, 258173, 258174, 258175, 258176, 258177, 258178, 258179, 258180, 258181, 258182, 258183, 258184, 258185, 258186, 258187, 258188, 258189, 258190, 258191, 258192, 258193, 258194, 258195, 258196, 258197, 258198, 258199, 258200, 258201, 258202, 258203, 258204, 258205, 258206, 258207, 258208, 258209, 258210, 258211, 258212, 258213, 258214, 258215, 258216, 258217, 258218, 258219, 258220, 258221, 258222, 258223, 258224, 258225, 258226, 258227, 258228, 258229, 258230, 258231, 258232, 258233, 258234, 258235, 258236, 258237, 258238, 258239, 258240, 258241, 258242, 258243, 258244, 258245, 258246, 258247, 258248, 258249, 258250, 258251, 258252, 258253, 258254, 258255, 258256, 258257, 258258, 258259, 258260, 258261, 258262, 258263, 258264, 258265, 258266, 258267, 258268, 258269, 258270, 258271, 258272, 258273, 258274, 258275, 258276, 258277, 258278, 258279, 258280, 258281, 258282, 258283, 258284, 258285, 258286, 258287, 258288, 258289, 258290, 258291, 258292, 258293, 258294, 258295, 258296, 258297, 258298, 258299, 258300, 258301, 258302, 258303, 258306, 258307, 258308, 258309, 258310, 258311, 258312, 258313, 258314, 258315, 258316, 258317, 258318, 258319, 258320, 258321, 258322, 258323, 258324, 258325, 258326, 258327, 258328, 258329, 258330, 258331, 258332, 258333, 258334, 258335, 258336, 258337, 258338, 258339, 258340, 258341, 258342, 258343, 258344, 258345, 258346, 258347, 258348, 258349, 258350, 258351, 258353, 258354, 258356, 258357, 258358, 258359, 258360, 258361, 258362, 258363, 258364, 258365, 258366, 258367, 258368, 258369, 258370, 258371, 258372, 258373, 258374, 258375, 258376, 258377, 258378, 258379, 258380, 258381, 258382, 258383, 258384, 258385, 258386, 258387, 258388, 258389, 258390, 258391, 258392, 258393, 258394, 258395, 258396, 258397, 258398, 258399, 258400, 258401, 258402, 258403, 258404, 258405, 258406, 258407, 258408, 258409, 258410, 258411, 258412, 258413, 258414, 258415, 258416, 258417, 258418, 258419, 258420, 258421, 258422, 258423, 258424, 258425, 258426, 258427, 258428, 258429, 258430, 258433, 258434, 258435, 258436, 258437, 258438, 258439, 258440, 258441, 258442, 258443, 258444, 258445, 258446, 258447, 258448, 258449, 258450, 258451, 258452, 258453, 258454, 258455, 258456, 258457, 258458, 258459, 258460, 258461, 258462, 258463, 258464, 258465, 258466, 258467, 258468, 258469, 258470, 258471, 258472, 258473, 258474, 258475, 258476, 258477, 258478, 258479, 258480, 258481, 258482, 258483, 258484, 258485, 258486, 258487, 258488, 258489, 258490, 258491, 258492, 258493, 258494, 258495, 258496, 258497, 258498, 258499, 258500, 258501, 258502, 258503, 258504, 258505, 258506, 258507, 258508, 258509, 258510, 258511, 258512, 258513, 258514, 258515, 258516, 258517, 258518, 258519, 258520, 258521, 258522, 258523, 258524, 258525, 258526, 258527, 258528, 258529, 258530, 258531, 258532, 258533, 258534, 258535, 258536, 258537, 258538, 258539, 258540, 258541, 258542, 258543, 258544, 258545, 258546, 258547, 258548, 258549, 258550, 258551, 258552, 258553, 258554, 258555, 258556, 258557, 258558, 258559, 258560, 258561, 258562, 258563, 258564, 258565, 258566, 258567, 258568, 258569, 258570, 258571, 258572, 258573, 258574, 258575, 258576, 258577, 258578, 258579, 258580, 258581, 258582, 258583, 258584, 258585, 258586, 258587, 258588, 258589, 258590, 258591, 258592, 258593, 258594, 258595, 258596, 258597, 258598, 258599, 258600, 258601, 258602, 258603, 258604, 258605, 258606, 258608, 258609, 258610, 258611, 258612, 258613, 258614, 258615, 258616, 258617, 258618, 258619, 258620, 258621, 258622, 258623, 258624, 258625, 258626, 258627, 258628, 258629, 258630, 258631, 258632, 258633, 258634, 258635, 258636, 258637, 258638, 258639, 258640, 258641, 258642, 258643, 258644, 258645, 258646, 258647, 258648, 258649, 258650, 258651, 258652, 258653, 258654, 258655, 258656, 258657, 258658, 258659, 258660, 258661, 258662, 258663, 258664, 258665, 258666, 258667, 258668, 258669, 258670, 258671, 258672, 258673, 258674, 258676, 258677, 258678, 258679, 258680, 258681, 258682, 258683.

## Zápis ochranných známek bez změny ve vztahu ke zveřejněným přihláškám

<p>(111) <b>257965</b>            (220) 25.01.1996            (320) 25.01.1996            (442) 16.07.2003            (151) 29.10.2003            (180) 25.01.2006            (730) <b>Balířny Praha spol. s r.o.</b>, Holešovický přístav            1366, Praha 7, Česká republika            (210) O 108024</p>	<p>(210) O 153727</p>
<p>(111) <b>257966</b>            (220) 02.04.1999            (320) 02.04.1999            (442) 16.07.2003            (151) 29.10.2003            (180) 02.04.2009            (730) <b>LESIA, a.s.</b>, Zámek 637, Strážnice, Česká republika            (210) O 141492</p>	<p>(111) <b>257972</b>            (220) 12.04.2000            (320) 12.04.2000            (442) 16.07.2003            (151) 29.10.2003            (180) 12.04.2010            (730) <b>INCOMA Consult-Marketing Consultancy and Services, s.r.o.</b>, Vysokovská 1336, Praha 9, Česká republika            (210) O 154342</p>
<p>(111) <b>257967</b>            (220) 05.08.1999            (320) 05.08.1999            (442) 16.07.2003            (151) 29.10.2003            (180) 05.08.2009            (730) <b>BIZ GROUP a.s.</b>, Komorní 15, Český Těšín, Česká republika            (210) O 145570</p>	<p>(111) <b>257973</b>            (220) 20.04.2000            (320) 20.04.2000            (442) 16.07.2003            (151) 29.10.2003            (180) 20.04.2010            (730) <b>Český Mobil, a.s.</b>, Vinohradská 167, Praha 10, Česká republika            (210) O 154756</p>
<p>(111) <b>257968</b>            (220) 03.09.1999            (320) 03.09.1999            (442) 16.07.2003            (151) 29.10.2003            (180) 03.09.2009            (730) <b>NTT Communications Kabushiki Kaisha (also trading as NTT Communications Corporation)</b>, 1-6 Uchisaiwai-cho 1-Chome Chiyoda-ku, Tokyo, Japonsko            (210) O 146447</p>	<p>(111) <b>257974</b>            (220) 05.05.2000            (320) 05.05.2000            (442) 16.07.2003            (151) 29.10.2003            (180) 05.05.2010            (730) <b>Český Mobil a.s.</b>, Vinohradská 167, Praha 10, Česká republika            (210) O 155131</p>
<p>(111) <b>257969</b>            (220) 29.10.1999            (320) 29.10.1999            (442) 16.07.2003            (151) 29.10.2003            (180) 29.10.2009            (730) <b>Radoslav Chytrý - ARES</b>, Jižní 118, Olomouc, Česká republika            (210) O 148302</p>	<p>(111) <b>257975</b>            (220) 05.05.2000            (320) 05.05.2000            (442) 16.07.2003            (151) 29.10.2003            (180) 05.05.2010            (730) <b>Český Mobil a.s.</b>, Vinohradská 167, Praha 10, Česká republika            (210) O 155133</p>
<p>(111) <b>257971</b>            (220) 30.03.2000            (320) 30.03.2000            (442) 16.07.2003            (151) 29.10.2003            (180) 30.03.2010            (730) <b>JAF HOLZ spol.s r.o.</b>, Domašín 275, Domašín, Česká republika</p>	<p>(111) <b>257976</b>            (220) 05.05.2000            (320) 05.05.2000            (442) 16.07.2003            (151) 29.10.2003            (180) 05.05.2010            (730) <b>Český Mobil a.s.</b>, Vinohradská 167, Praha 10, Česká republika            (210) O 155135</p>
<p>(111) <b>257972</b>            (220) 30.03.2000            (320) 30.03.2000            (442) 16.07.2003            (151) 29.10.2003            (180) 30.03.2010            (730) <b>JAF HOLZ spol.s r.o.</b>, Domašín 275, Domašín, Česká republika</p>	<p>(111) <b>257977</b>            (220) 05.05.2000            (320) 05.05.2000            (442) 16.07.2003            (151) 29.10.2003            (180) 05.05.2010</p>



(730) **Český Mobil a.s.**, Vinohradská 167, Praha 10,  
Česká republika  
(210) O 155137

(111) **257978**  
(220) 09.05.2000  
(320) 09.05.2000  
(442) 16.07.2003  
(151) 29.10.2003  
(180) 09.05.2010

(730) **Hošek Motor a. s.**, Žarošická 17, Brno, Česká  
republika  
(210) O 155197

(111) **257982**  
(220) 04.10.2000  
(320) 04.10.2000  
(442) 16.05.2001  
(151) 29.10.2003  
(180) 04.10.2010

(730) **Tajšlová Romana**, Anny Letenské 16, Praha 2,  
Česká republika  
(210) O 159581

(111) **257983**  
(220) 05.09.1995  
(320) 05.09.1995  
(442) 16.07.2003  
(151) 29.10.2003  
(180) 05.09.2005

(730) **Beseda Holding, a.s.**, Školská 3, Praha 1, Česká  
republika  
(210) O 163276

(111) **257984**  
(220) 26.03.2001  
(320) 26.03.2001  
(442) 12.12.2001  
(151) 29.10.2003  
(180) 26.03.2011

(730) **DF PARTNER, s.r.o.**, Zádveřice 165, Vizovice,  
Česká republika  
(210) O 165773

(111) **257987**  
(220) 25.04.2001  
(320) 25.04.2001  
(442) 16.07.2003  
(151) 29.10.2003  
(180) 25.04.2011

(730) **LE GEAR Holdings s.r.o.**, Antala Staška 1073,  
Praha 4, Česká republika  
(210) O 166824

(111) **257989**  
(220) 25.05.2001  
(320) 25.05.2001  
(442) 16.07.2003  
(151) 29.10.2003  
(180) 25.05.2011

(730) **Hora Luboš - EKODENDRA**, Bohosudovská 442,  
Teplice, Česká republika  
(210) O 167740

(111) **257990**

(220) 01.06.2001  
(320) 01.06.2001  
(442) 17.07.2002  
(151) 29.10.2003  
(180) 01.06.2011

(730) **CZECH MODEL management, s.r.o.**,  
Václavské náměstí 21, Praha 1, Česká republika  
(210) O 168047

(111) **257991**  
(220) 26.06.2001  
(320) 26.06.2001  
(442) 17.04.2002  
(151) 29.10.2003  
(180) 26.06.2011

(730) **Albi v.o.s.**, Husinecká 7, Praha 3, Česká republika  
(210) O 169200

(111) **257993**  
(220) 24.07.2001  
(320) 24.07.2001  
(442) 16.07.2003  
(151) 29.10.2003  
(180) 24.07.2011

(730) **Tesco Stores ČR a.s.**, Národní 26, Praha 1,  
Česká republika  
(210) O 169944

(111) **257994**  
(220) 25.09.2001  
(320) 25.09.2001  
(442) 16.07.2003  
(151) 29.10.2003  
(180) 25.09.2011

(730) **ČESKÁ HUDBA s.r.o.**, Příčná 245, Radonice,  
Česká republika  
(210) O 171867

(111) **257995**  
(220) 26.10.2001  
(320) 26.10.2001  
(442) 18.06.2003  
(151) 29.10.2003  
(180) 26.10.2011

(730) **Česká strana sociálně demokratická**,  
Hybernská 7, Praha 1, Česká republika  
(210) O 173097

(111) **257997**  
(220) 14.11.2001  
(320) 14.11.2001  
(442) 16.07.2003  
(151) 29.10.2003  
(180) 14.11.2011

(730) **RTP publicity s.r.o.**, Böhmová 768/1, Brno,  
Česká republika  
(210) O 173783

(111) **257998**  
(220) 21.11.2001  
(320) 21.11.2001  
(442) 12.06.2002  
(151) 29.10.2003  
(180) 21.11.2011

(730) **CONTRAX s.r.o.**, Srbská 53, Brno, Česká republika  
(210) O 173954

(111) **258000**  
(220) 28.11.2001  
(320) 28.11.2001  
(442) 16.07.2003  
(151) 29.10.2003  
(180) 28.11.2011

(730) **UNITED BRANDS, s. r. o.**, Petýrkova 3/1955, Praha 4, Česká republika  
(210) O 174201

(111) **258002**  
(220) 12.12.2001  
(320) 12.12.2001  
(442) 16.07.2003  
(151) 29.10.2003  
(180) 12.12.2011

(730) **Fotoindex.cz, a.s.**, Lieberzeitova 14/748, Brno, Česká republika  
(210) O 174716

(111) **258003**  
(220) 13.12.2001  
(320) 13.12.2001  
(442) 16.07.2003  
(151) 29.10.2003  
(180) 13.12.2011

(730) **Lucie Bartoš**, Zahradní 5194, Chomutov, Česká republika  
(210) O 174778

(111) **258004**  
(220) 14.12.2001  
(320) 14.12.2001  
(442) 16.07.2003  
(151) 29.10.2003  
(180) 14.12.2011

(730) **Dimension, a.s.**, Údolní 33, BRNO, Česká republika  
(210) O 174807

(111) **258005**  
(220) 17.12.2001  
(320) 17.12.2001  
(442) 16.07.2003  
(151) 29.10.2003  
(180) 17.12.2011

(730) **EURONEWS, a. s.**, Holečkova 31, Praha 5, Česká republika  
(210) O 174843

(111) **258006**  
(220) 31.12.2001  
(320) 31.12.2001  
(442) 17.04.2002  
(151) 29.10.2003  
(180) 31.12.2011

(730) **Jaromír Holubec**, Osmek 9, Přerov, Česká republika  
(210) O 175220

(111) **258008**

(220) 09.01.2002  
(320) 09.01.2002  
(442) 16.07.2003  
(151) 29.10.2003  
(180) 09.01.2012

(730) **AGENTURA CAROLINA spol. s r. o.**, Albertov 7, Praha 2, Česká republika  
(210) O 175400

(111) **258009**  
(220) 09.01.2002  
(320) 09.01.2002  
(442) 16.07.2003  
(151) 29.10.2003  
(180) 09.01.2012

(730) **AGENTURA CAROLINA spol. s r. o.**, Albertov 7, Praha 2, Česká republika  
(210) O 175406

(111) **258011**  
(220) 14.01.2002  
(320) 14.01.2002  
(442) 16.07.2003  
(151) 29.10.2003  
(180) 14.01.2012

(730) **OLZA - Trading, spol. s r. o.**, Alšova 3, Český Těšín, Česká republika  
(210) O 175522

(111) **258012**  
(220) 18.01.2002  
(320) 18.01.2002  
(442) 16.07.2003  
(151) 29.10.2003  
(180) 18.01.2012

(730) **GEOPROF s.r.o.**, Lidická 5, Bruntál, Česká republika  
(210) O 175680

(111) **258013**  
(220) 30.01.2002  
(320) 30.01.2002  
(442) 16.07.2003  
(151) 29.10.2003  
(180) 30.01.2012

(730) **Český Mobil a. s.**, Vinohradská 167, Praha 10, Česká republika  
(210) O 176156

(111) **258014**  
(220) 06.02.2002  
(320) 06.02.2002  
(442) 16.07.2003  
(151) 29.10.2003  
(180) 06.02.2012

(730) **CEBIKO s.r.o.**, Terronská 29, Praha 6, Česká republika  
(210) O 176437

(111) **258017**  
(220) 18.02.2002  
(320) 18.02.2002  
(442) 16.07.2003  
(151) 29.10.2003  
(180) 18.02.2012

(730) **TC TRANSCENTRUM s. r. o.**, Bezručova 317/II,  
Mladá Boleslav, Česká republika

(210) O 176808

(111) **258018**

(220) 22.02.2002

(320) 22.02.2002

(442) 16.07.2003

(151) 29.10.2003

(180) 22.02.2012

(730) **DIMAR s.r.o.**, Pernerova 378/31, Praha 8, Česká  
republika

(210) O 177052

(111) **258021**

(220) 13.03.2002

(320) 13.03.2002

(442) 16.07.2003

(151) 29.10.2003

(180) 13.03.2012

(730) **MASPEX WADOWICE Sp. z o.o.**, ul. Chopina  
39, Wadowice, Polsko

(210) O 177740

(111) **258022**

(220) 14.03.2002

(320) 14.03.2002

(442) 16.07.2003

(151) 29.10.2003

(180) 14.03.2012

(730) **LINCO, spol. s r.o.**, Úsilné 99, České Budějovice,  
Česká republika

(730) **KUDRLE, spol. s r.o.**, kpt. Jaroše 24, České  
Budějovice, Česká republika

(210) O 177773

(111) **258023**

(220) 15.03.2002

(320) 15.03.2002

(442) 16.07.2003

(151) 29.10.2003

(180) 15.03.2012

(730) **Slapnička Václav**, Werichova 9/950, Praha 5,  
Česká republika

(210) O 177821

(111) **258024**

(220) 27.03.2002

(320) 27.03.2002

(442) 16.07.2003

(151) 29.10.2003

(180) 27.03.2012

(730) **ČESKÝ MOBIL a.s.**, Vinohradská 167, Praha 10,  
Česká republika

(210) O 178277

(111) **258025**

(220) 28.03.2002

(320) 30.01.2002

(442) 16.07.2003

(151) 29.10.2003

(180) 28.03.2012

(730) **International Business Machines  
Corporation**, Armonk, Spojené státy americké,  
New York

(210) O 178412

(111) **258026**

(220) 11.04.2002

(320) 11.04.2002

(442) 16.07.2003

(151) 29.10.2003

(180) 11.04.2012

(730) **Český mobil, a.s.**, Vinohradská 167, Praha 10,  
Česká republika

(210) O 178782

(111) **258027**

(220) 15.04.2002

(320) 15.04.2002

(442) 16.07.2003

(151) 29.10.2003

(180) 15.04.2012

(730) **ALFA PLASTIK, a.s.**, Opavská 45, Bruntál, Česká  
republika

(210) O 178843

(111) **258028**

(220) 17.04.2002

(320) 17.04.2002

(442) 16.07.2003

(151) 29.10.2003

(180) 17.04.2012

(730) **KRAFT MENU 2000, a.s.**, Riegrova 857, Frýdek -  
Místek, Česká republika

(210) O 178944

(111) **258029**

(220) 22.04.2002

(320) 22.04.2002

(442) 16.07.2003

(151) 29.10.2003

(180) 22.04.2012

(730) **INTERNATIONAL DEVELOPMENT s.r.o.**,  
Evropská 32, Praha 6, Česká republika

(210) O 179130

(111) **258030**

(220) 23.04.2002

(320) 23.04.2002

(442) 16.10.2002

(151) 29.10.2003

(180) 23.04.2012

(730) **Eckstein Barvy s.r.o.**, Jinonická 80, Praha 5,  
Česká republika

(210) O 179145

(111) **258031**

(220) 24.04.2002

(320) 24.04.2002

(442) 16.07.2003

(151) 29.10.2003

(180) 24.04.2012

(730) **GASTON, spol. s r. o.**, Hluboká 5254, Zlín,  
Česká republika

(210) O 179184

(111) **258032**

(220) 24.04.2002

(320) 24.04.2002

(442) 11.12.2002

(151) 29.10.2003

(180) 24.04.2012

(730) **Dufek Milan**, Pod stadiony 5, Praha 5, Česká republika

(210) O 179208

(111) **258033**

(220) 24.04.2002

(320) 24.04.2002

(442) 12.03.2003

(151) 29.10.2003

(180) 24.04.2012

(730) **Český Mobil a. s.**, Vinohradská 167, Praha 10, Česká republika

(210) O 179226

(111) **258034**

(220) 24.04.2002

(320) 24.04.2002

(442) 12.03.2003

(151) 29.10.2003

(180) 24.04.2012

(730) **Český Mobil a. s.**, Vinohradská 167, Praha 10, Česká republika

(210) O 179227

(111) **258035**

(220) 24.04.2002

(320) 24.04.2002

(442) 16.07.2003

(151) 29.10.2003

(180) 24.04.2012

(730) **Mladá fronta, a.s.**, Radlická 61, Praha 5, Česká republika

(210) O 179235

(111) **258037**

(220) 02.05.2002

(320) 02.05.2002

(442) 16.07.2003

(151) 29.10.2003

(180) 02.05.2012

(730) **Axel Springer Praha, a.s.**, Střelničná 1680/8, Praha 8, Česká republika

(210) O 179434

(111) **258038**

(220) 13.05.2002

(320) 13.05.2002

(442) 16.07.2003

(151) 29.10.2003

(180) 13.05.2012

(730) **Západočeská energetika, a.s.**, Guldenerova 19, Plzeň, Česká republika

(210) O 179715

(111) **258039**

(220) 14.05.2002

(320) 14.05.2002

(442) 12.02.2003

(151) 29.10.2003

(180) 14.05.2012

(730) **Seco GROUP a.s.**, Pobřežní 44/362, PRAHA 8, Česká republika

(210) O 179765

(111) **258040**

(220) 14.05.2002

(320) 15.04.2002

(442) 16.07.2003

(151) 29.10.2003

(180) 14.05.2012

(730) **Apple Computer, Inc.**, 1 Infinite Loop, Cupertino, Spojené státy americké, California

(210) O 179768

(111) **258042**

(220) 16.05.2002

(320) 16.05.2002

(442) 16.07.2003

(151) 29.10.2003

(180) 16.05.2012

(730) **IDC - softwarehouse, s. r. o.**, Argentinská 38/286, Praha 7, Česká republika

(210) O 179831

(111) **258043**

(220) 17.05.2002

(320) 17.05.2002

(442) 16.07.2003

(151) 29.10.2003

(180) 17.05.2012

(730) **HP TRONIC Zlín, spol. s r. o.**, Prštné - Kútiky 637, ZLÍN, Česká republika

(210) O 179866

(111) **258044**

(220) 21.05.2002

(320) 21.05.2002

(442) 16.07.2003

(151) 29.10.2003

(180) 21.05.2012

(730) **PROCTUS, s. r. o.**, Londýnská 51/2, Liberec 11, Česká republika

(210) O 179982

(111) **258045**

(220) 22.05.2002

(320) 22.05.2002

(442) 16.07.2003

(151) 29.10.2003

(180) 22.05.2012

(730) **IDC - softwarehouse, s. r. o.**, Argentinská 38/286, Praha 7, Česká republika

(210) O 180008

(111) **258046**

(220) 27.05.2002

(320) 27.05.2002

(442) 16.07.2003

(151) 29.10.2003

(180) 27.05.2012

(730) **Plast Brno, spol. s r. o.**, Jarní 42, Brno, Česká republika

(210) O 180157

(111) **258047**

(220) 29.05.2002

(320) 29.05.2002

- (442) 16.07.2003  
(151) 29.10.2003  
(180) 29.05.2012  
(730) **LDT PANORAMA CZ, a.s.**, Moravská 42,  
Karlovy Vary, Česká republika  
(210) O 180234
- 
- (111) **258049**  
(220) 31.05.2002  
(320) 31.05.2002  
(442) 15.01.2003  
(151) 29.10.2003  
(180) 31.05.2012  
(730) **TIMEX Inc. s.r.o.**, Počernická 96, Praha 10 -  
Malešice, Česká republika  
(210) O 180343
- 
- (111) **258050**  
(220) 06.06.2002  
(320) 06.06.2002  
(442) 16.07.2003  
(151) 29.10.2003  
(180) 06.06.2012  
(730) **GRAFIK PRINT, s.r.o.**, Želivského 18/1768,  
Praha 3, Česká republika  
(210) O 180524
- 
- (111) **258051**  
(220) 07.06.2002  
(320) 07.06.2002  
(442) 16.07.2003  
(151) 29.10.2003  
(180) 07.06.2012  
(730) **MENHART, s.r.o.**, Na Švihance 4, Praha 2, Česká  
republika  
(210) O 180535
- 
- (111) **258052**  
(220) 13.06.2002  
(320) 13.06.2002  
(442) 11.12.2002  
(151) 29.10.2003  
(180) 13.06.2012  
(730) **Guinness United Distillers & Vintners B.V.**,  
Molenwerf 10-12, Amsterdam, Holandsko  
(210) O 180857
- 
- (111) **258053**  
(220) 21.06.2002  
(320) 15.03.2002  
(442) 16.07.2003  
(151) 29.10.2003  
(180) 21.06.2012  
(730) **Stella International Spielgeräte GmbH**,  
Borsigstrasse 26, Lübbecke, Německo  
(210) O 181228
- 
- (111) **258054**  
(220) 24.06.2002  
(320) 24.06.2002  
(442) 16.07.2003  
(151) 29.10.2003  
(180) 24.06.2012  
(730) **Krewel Meuselbach GmbH**, Postfach 1263,  
Eitorf, Německo
- (210) O 181266
- 
- (111) **258055**  
(220) 26.06.2002  
(320) 26.06.2002  
(442) 16.07.2003  
(151) 29.10.2003  
(180) 26.06.2012  
(730) **Zweckverband Öffentlicher  
Personennahverkehr Vogtland Körperschaft  
des öffentlichen Rechts**, Friedrich-Ebert-Straße  
21a, Auerbach, Německo  
(210) O 181403
- 
- (111) **258056**  
(220) 28.06.2002  
(320) 28.06.2002  
(442) 15.01.2003  
(151) 29.10.2003  
(180) 28.06.2012  
(730) **Česká spořitelna, a.s.**, Olbrachtova 1929/62,  
Praha 4, Česká republika  
(210) O 181485
- 
- (111) **258057**  
(220) 28.06.2002  
(320) 28.06.2002  
(442) 15.01.2003  
(151) 29.10.2003  
(180) 28.06.2012  
(730) **Česká spořitelna, a.s.**, Olbrachtova 1929/62,  
Praha 4, Česká republika  
(210) O 181486
- 
- (111) **258058**  
(220) 28.06.2002  
(320) 28.06.2002  
(442) 15.01.2003  
(151) 29.10.2003  
(180) 28.06.2012  
(730) **Česká spořitelna, a.s.**, Olbrachtova 1929/62,  
Praha 4, Česká republika  
(210) O 181487
- 
- (111) **258059**  
(220) 28.06.2002  
(320) 28.06.2002  
(442) 15.01.2003  
(151) 29.10.2003  
(180) 28.06.2012  
(730) **Česká spořitelna, a.s.**, Olbrachtova 1929/62,  
Praha 4, Česká republika  
(210) O 181488
- 
- (111) **258061**  
(220) 03.07.2002  
(320) 03.07.2002  
(442) 15.01.2003  
(151) 29.10.2003  
(180) 03.07.2012  
(730) **Robert Bilko**, Lyžbice 113, Třinec, Česká  
republika  
(210) O 181569
- 
- (111) **258063**

(220) 12.08.2002	(730) <b>UNIPRESS, s. r. o.</b> , Svobodova 1, Praha 2, Česká republika
(320) 12.08.2002	(210) O 182440
(442) 16.07.2003	
(151) 29.10.2003	
(180) 12.08.2012	
(730) <b>ENCO CZ s. r. o.</b> , Přepychy č. 3, Přepychy, Česká republika	(111) <b>258070</b>
(210) O 182259	(220) 06.08.2002
	(320) 06.08.2002
	(442) 16.07.2003
	(151) 29.10.2003
	(180) 06.08.2012
	(730) <b>Tokuyama Corporation</b> , 1-1 Mikage-cho, Tokuyama, Yamaguchi, Japonsko
	(210) O 182469
(111) <b>258064</b>	(111) <b>258071</b>
(220) 30.07.2002	(220) 21.08.2002
(320) 30.07.2002	(320) 21.08.2002
(442) 16.07.2003	(442) 15.01.2003
(151) 29.10.2003	(151) 29.10.2003
(180) 30.07.2012	(180) 21.08.2012
(730) <b>INDIANA s.r.o.</b> , Nad Petruskou 1/63, Praha 2, Česká republika	(730) <b>Pfizer Products Inc. a Connecticut corporation</b> , Eastern Point Road, Groton, Spojené státy americké, Connecticut
(210) O 182281	(210) O 182775
(111) <b>258065</b>	(111) <b>258072</b>
(220) 30.07.2002	(220) 22.08.2002
(320) 30.07.2002	(320) 22.08.2002
(442) 16.07.2003	(442) 16.07.2003
(151) 29.10.2003	(151) 29.10.2003
(180) 30.07.2012	(180) 22.08.2012
(730) <b>INDIANA s.r.o.</b> , Nad Petruskou 1/63, Praha 2, Česká republika	(730) <b>Balírny Dukát a.s.</b> , Padělky II/3957, Zlín, Česká republika
(210) O 182282	(210) O 182794
(111) <b>258066</b>	(111) <b>258073</b>
(220) 01.08.2002	(220) 23.08.2002
(320) 01.08.2002	(320) 27.02.2002
(442) 16.07.2003	(442) 16.07.2003
(151) 29.10.2003	(151) 29.10.2003
(180) 01.08.2012	(180) 23.08.2012
(730) <b>Machálek Jiří</b> , Ke koupališti 189, Třemošná - Záluží, Česká republika	(730) <b>Fitel USA Corp.</b> , 2000 Northeast Expressway, Suite F020, Norcross, Spojené státy americké, Georgia
(210) O 182347	(210) O 182854
(111) <b>258067</b>	(111) <b>258074</b>
(220) 02.08.2002	(220) 27.08.2002
(320) 02.08.2002	(320) 14.03.2002
(442) 16.07.2003	(442) 16.07.2003
(151) 29.10.2003	(151) 29.10.2003
(180) 02.08.2012	(180) 27.08.2012
(730) <b>NCH CORPORATION</b> , 2727 Chemsearch Blvd., Irving, Spojené státy americké, Texas	(730) <b>Krinner Innovation GmbH</b> , Passauer Str. 55, Straßkirchen, Německo
(210) O 182405	(210) O 182922
(111) <b>258068</b>	(111) <b>258075</b>
(220) 05.08.2002	(220) 29.08.2002
(320) 05.08.2002	(320) 29.08.2002
(442) 16.07.2003	(442) 16.07.2003
(151) 29.10.2003	(151) 29.10.2003
(180) 05.08.2012	(180) 29.08.2012
(730) <b>GRISOFT, s.r.o.</b> , Lidická 31 (č.p. 965), Brno, Česká republika	(730) <b>Hanzlík Petr</b> , Jasmínová 172, Přezletice, Jenštejn, Česká republika
(210) O 182431	(210) O 182994
(111) <b>258069</b>	
(220) 05.08.2002	
(320) 05.08.2002	
(442) 16.07.2003	
(151) 29.10.2003	
(180) 05.08.2012	

- 
- (111) **258076**  
(220) 30.08.2002  
(320) 30.08.2002  
(442) 16.07.2003  
(151) 29.10.2003  
(180) 30.08.2012  
(730) **Zdeněk Jurásek**, Zlínské Paseky 5350, Zlín,  
Česká republika  
(210) O 183013
- 
- (111) **258077**  
(220) 02.09.2002  
(320) 02.09.2002  
(442) 16.07.2003  
(151) 29.10.2003  
(180) 02.09.2012  
(730) **Zuzana Wroblowska , RNDr.**, Na výspě 5,  
Ostrava - Výškovice, Česká republika  
(210) O 183063
- 
- (111) **258078**  
(220) 02.09.2002  
(320) 02.09.2002  
(442) 16.07.2003  
(151) 29.10.2003  
(180) 02.09.2012  
(730) **GAMA HOLDING Praha a. s.**, Poděbradská  
786/65a, Praha 9, Česká republika  
(210) O 183074
- 
- (111) **258079**  
(220) 02.09.2002  
(320) 02.09.2002  
(442) 16.07.2003  
(151) 29.10.2003  
(180) 02.09.2012  
(730) **EPSTEIN & PARTNER - HOTEL, s.r.o.**, Karlovo  
náměstí 559, Praha 2, Česká republika  
(210) O 183090
- 
- (111) **258080**  
(220) 10.09.2002  
(320) 10.09.2002  
(442) 16.07.2003  
(151) 29.10.2003  
(180) 10.09.2012  
(730) **EIKO, s.r.o.**, Obránců míru 50/224, Ostrava -  
Vítkovice, Česká republika  
(210) O 183497
- 
- (111) **258081**  
(220) 10.09.2002  
(320) 10.09.2002  
(442) 16.07.2003  
(151) 29.10.2003  
(180) 10.09.2012  
(730) **ACCONTES s.r.o.**, Dědická 29, Brno, Česká  
republika  
(210) O 183504
- 
- (111) **258082**  
(220) 10.09.2002  
(320) 10.09.2002  
(442) 16.07.2003  
(151) 29.10.2003
- 
- (180) 10.09.2012  
(730) **SHUANG FA INTER. TRADE s.r.o.**, Poděbradská  
28/193, Praha 9, Česká republika  
(210) O 183505
- 
- (111) **258083**  
(220) 10.09.2002  
(320) 10.09.2002  
(442) 16.07.2003  
(151) 29.10.2003  
(180) 10.09.2012  
(730) **DELVITA a.s.**, Za Panskou zahradou 1, Rudná,  
Česká republika  
(210) O 183529
- 
- (111) **258084**  
(220) 10.09.2002  
(320) 10.09.2002  
(442) 16.07.2003  
(151) 29.10.2003  
(180) 10.09.2012  
(730) **DELVITA, a.s.**, Za Panskou zahradou 1, Rudná,  
Česká republika  
(210) O 183530
- 
- (111) **258085**  
(220) 12.09.2002  
(320) 12.09.2002  
(442) 16.07.2003  
(151) 29.10.2003  
(180) 12.09.2012  
(730) **Rgm YANNA Co., s.r.o.**, Letců 1005, Hradec  
Králové, Česká republika  
(210) O 183587
- 
- (111) **258086**  
(220) 12.09.2002  
(320) 12.09.2002  
(442) 16.07.2003  
(151) 29.10.2003  
(180) 12.09.2012  
(730) **STOCK PLZEŇ, a.s.**, Palírenská 2, Plzeň -  
Božkov, Česká republika  
(210) O 183604
- 
- (111) **258087**  
(220) 12.09.2002  
(320) 12.09.2002  
(442) 15.01.2003  
(151) 29.10.2003  
(180) 12.09.2012  
(730) **STOCK PLZEŇ, a.s.**, Palírenská 2, Plzeň -  
Božkov, Česká republika  
(210) O 183605
- 
- (111) **258088**  
(220) 12.09.2002  
(320) 12.09.2002  
(442) 16.07.2003  
(151) 29.10.2003  
(180) 12.09.2012  
(730) **Allianz pojišťovna, a.s.**, Římská 103/12, Praha  
2, Česká republika  
(210) O 183632
-

- 
- (111) **258089**  
(220) 17.09.2002  
(320) 17.09.2002  
(442) 16.07.2003  
(151) 29.10.2003  
(180) 17.09.2012  
(730) **ArkAdiA, s.r.o.**, Vychodilova 14, Brno, Česká republika  
(210) O 183704
- 
- (111) **258090**  
(220) 17.09.2002  
(320) 17.09.2002  
(442) 16.07.2003  
(151) 29.10.2003  
(180) 17.09.2012  
(730) **The British International School, s.r.o.**, Podolská 54/448, Praha 4, Česká republika  
(210) O 183707
- 
- (111) **258091**  
(220) 17.09.2002  
(320) 17.09.2002  
(442) 16.07.2003  
(151) 29.10.2003  
(180) 17.09.2012  
(730) **Zavoralová Lenka**, Strakovská 1034, Litomyšl, Česká republika  
(210) O 183708
- 
- (111) **258092**  
(220) 17.09.2002  
(320) 17.09.2002  
(442) 16.07.2003  
(151) 29.10.2003  
(180) 17.09.2012  
(730) **Zavoralová Lenka**, Strakovská 1034, Litomyšl, Česká republika  
(210) O 183709
- 
- (111) **258093**  
(220) 17.09.2002  
(320) 17.09.2002  
(442) 16.07.2003  
(151) 29.10.2003  
(180) 17.09.2012  
(730) **BARVY A LAKY PRAHA s.r.o.**, Štěrboholská 571, Praha 10, Česká republika  
(210) O 183714
- 
- (111) **258094**  
(220) 17.09.2002  
(320) 17.09.2002  
(442) 16.07.2003  
(151) 29.10.2003  
(180) 17.09.2012  
(730) **VITAR, s.r.o.**, tř. T. Bati 385, Zlín, Česká republika  
(210) O 183715
- 
- (111) **258095**  
(220) 17.09.2002  
(320) 17.09.2002  
(442) 16.07.2003  
(151) 29.10.2003
- (180) 17.09.2012  
(730) **DELVITA, a.s.**, Za Panskou zahradou 1018, Rudná, Česká republika  
(210) O 183738
- 
- (111) **258096**  
(220) 18.09.2002  
(320) 18.09.2002  
(442) 16.07.2003  
(151) 29.10.2003  
(180) 18.09.2012  
(730) **Mlékárna Klatovy, a.s.**, Za tratí 640/IV, Klatovy, Česká republika  
(210) O 183767
- 
- (111) **258097**  
(220) 18.09.2002  
(320) 18.09.2002  
(442) 16.07.2003  
(151) 29.10.2003  
(180) 18.09.2012  
(730) **Mlékárna Klatovy, a.s.**, Za tratí 640/IV, Klatovy, Česká republika  
(210) O 183768
- 
- (111) **258098**  
(220) 18.09.2002  
(320) 18.09.2002  
(442) 16.07.2003  
(151) 29.10.2003  
(180) 18.09.2012  
(730) **Mlékárna Klatovy, a.s.**, Za tratí 640/IV, Klatovy, Česká republika  
(210) O 183769
- 
- (111) **258099**  
(220) 18.09.2002  
(320) 18.09.2002  
(442) 12.02.2003  
(151) 29.10.2003  
(180) 18.09.2012  
(730) **TV PRODUCTS s. r. o.**, U Černé Věže 12, České Budějovice, Česká republika  
(210) O 183782
- 
- (111) **258101**  
(220) 18.09.2002  
(320) 15.07.2002  
(442) 16.07.2003  
(151) 29.10.2003  
(180) 18.09.2012  
(730) **Liptovská mliekareň, a.s.**, 1. mája 124, Liptovský Mikuláš, Slovenská republika  
(210) O 183798
- 
- (111) **258102**  
(220) 19.09.2002  
(320) 19.09.2002  
(442) 16.07.2003  
(151) 29.10.2003  
(180) 19.09.2012  
(730) **AUTOSERVIS AKADEMIE s.r.o.**, Přepeřská 1809, Turnov, Česká republika  
(210) O 183814
-



(111) **258103**

(220) 19.09.2002

(320) 19.09.2002

(442) 16.07.2003

(151) 29.10.2003

(180) 19.09.2012

(730) **KIA MOTORS CORPORATION**, 231 Yangjae-dong, Seocho-gu, Seoul, Jižní Korea

(210) O 183817

(111) **258104**

(220) 20.09.2002

(320) 20.09.2002

(442) 16.07.2003

(151) 29.10.2003

(180) 20.09.2012

(730) **Sealed Air Corporation**, Park 80 East, Saddle Brook, Spojené státy americké, New Jersey

(210) O 183846

(111) **258105**

(220) 23.09.2002

(320) 23.09.2002

(442) 16.07.2003

(151) 29.10.2003

(180) 23.09.2012

(730) **Kerio Technologies s.r.o.**, Sedláčkova 16, Plzeň, Česká republika

(210) O 183875

(111) **258106**

(220) 23.09.2002

(320) 23.09.2002

(442) 16.07.2003

(151) 29.10.2003

(180) 23.09.2012

(730) **ASPI Publishing s.r.o.**, U nákladového nádraží 6, Praha 3, Česká republika

(210) O 183899

(111) **258107**

(220) 27.09.2002

(320) 27.09.2002

(442) 16.07.2003

(151) 29.10.2003

(180) 27.09.2012

(730) **Top Credit, a.s.**, Poděbradova 751, Louny, Česká republika

(210) O 184034

(111) **258108**

(220) 27.09.2002

(320) 27.09.2002

(442) 16.07.2003

(151) 29.10.2003

(180) 27.09.2012

(730) **LOVE STORY, s.r.o.**, Turkovská 1380/1, Praha 6 - Dejvice, Česká republika

(210) O 184064

(111) **258109**

(220) 30.09.2002

(320) 30.09.2002

(442) 16.07.2003

(151) 29.10.2003

(180) 30.09.2012

(730) **Bentley Motors Limited**, Crewe, Cheshire, Velká Británie

(210) O 184135

(111) **258110**

(220) 01.10.2002

(320) 01.10.2002

(442) 16.07.2003

(151) 29.10.2003

(180) 01.10.2012

(730) **Miroslav Leština**, Máchova 1/598, České Budějovice, Česká republika

(210) O 184161

(111) **258111**

(220) 02.10.2002

(320) 02.10.2002

(442) 16.07.2003

(151) 29.10.2003

(180) 02.10.2012

(730) **MEDIATRONIC spol. s r.o.**, Na Rovnosti 2245/3, Praha 3, Česká republika

(210) O 184188

(111) **258112**

(220) 02.10.2002

(320) 02.10.2002

(442) 16.07.2003

(151) 29.10.2003

(180) 02.10.2012

(730) **MEDIATRONIC spol. s r.o.**, Na Rovnosti 2245/3, Praha 3, Česká republika

(210) O 184189

(111) **258113**

(220) 02.10.2002

(320) 02.10.2002

(442) 16.07.2003

(151) 29.10.2003

(180) 02.10.2012

(730) **RŽ - VÍNO spol. s r.o.**, U vily 463, Zaječí, Česká republika

(210) O 184192

(111) **258115**

(220) 02.10.2002

(320) 02.10.2002

(442) 16.07.2003

(151) 29.10.2003

(180) 02.10.2012

(730) **Advanced Medical Optics, Inc.**, 1700 E.St.Andrew Place, Santa Ana, Spojené státy americké, California

(210) O 184215

(111) **258116**

(220) 04.10.2002

(320) 04.10.2002

(442) 16.07.2003

(151) 29.10.2003

(180) 04.10.2012

(730) **ZOO - PET Praha s.r.o.**, Naskové 1, Praha 5, Česká republika

---

(210) O 184275

---

(111) **258117**

(220) 04.10.2002

(320) 04.10.2002

(442) 16.07.2003

(151) 29.10.2003

(180) 04.10.2012

(730) **CS 21 Ostrava, spol. s r.o.**, Cihelní 81, Ostrava,  
Česká republika

(210) O 184279

---

(111) **258118**

(220) 04.10.2002

(320) 04.10.2002

(442) 16.07.2003

(151) 29.10.2003

(180) 04.10.2012

(730) **GURMÁN Publishing, spol. s r.o.**, Raisova 2,  
Praha 6, Česká republika

(210) O 184293

---

(111) **258119**

(220) 07.10.2002

(320) 07.10.2002

(442) 16.07.2003

(151) 29.10.2003

(180) 07.10.2012

(730) **CORMEN s.r.o.**, Nádražní 993, Bystřice nad  
Pernštejnem, Česká republika

(210) O 184314

---

(111) **258120**

(220) 07.10.2002

(320) 07.10.2002

(442) 16.07.2003

(151) 29.10.2003

(180) 07.10.2012

(730) **YILDIZ HOLDING A.S.**, Davutpasa Cd. No:10  
Topkapi, Istanbul, Turecko

(210) O 184334

---

(111) **258121**

(220) 09.10.2002

(320) 16.04.2002

(442) 16.07.2003

(151) 29.10.2003

(180) 09.10.2012

(730) **DENSO CORPORATION**, 1-1 Showa-cho,  
Kariya-city, Aichi-pref., Japonsko

(210) O 184462

---

(111) **258122**

(220) 11.10.2002

(320) 11.10.2002

(442) 16.07.2003

(151) 29.10.2003

(180) 11.10.2012

(730) **VALMONT CR, spol. s r.o.**, Nové Sady 34,  
Brno, Česká republika

(210) O 184545

---

(111) **258123**

(220) 11.10.2002

(320) 11.10.2002

(442) 16.07.2003

(151) 29.10.2003

(180) 11.10.2012

(730) **Asociace realitních kanceláří České republiky**, Na Chodovci 2880/3, Praha 4, Česká republika

(210) O 184568

---

(111) **258124**

(220) 11.10.2002

(320) 11.10.2002

(442) 16.07.2003

(151) 29.10.2003

(180) 11.10.2012

(730) **TOYOTA JIDOSHA KABUSHIKI KAISHA (TOYOTA MOTOR CORPORATION)**, 1.

Toyota-cho, Toyota-shi, Aichi-ken, Japonsko

(210) O 184572

---

(111) **258125**

(220) 11.10.2002

(320) 11.10.2002

(442) 16.07.2003

(151) 29.10.2003

(180) 11.10.2012

(730) **Pavlna Bomsdorfová - Bostim plus**,  
Kettnerova 2048/28, Praha 5, Česká republika

(210) O 184573

---

(111) **258126**

(220) 11.10.2002

(320) 11.10.2002

(442) 16.07.2003

(151) 29.10.2003

(180) 11.10.2012

(730) **SOLATREX INTERNATIONAL Ltd.**, Bay 20  
Industrial Estate, Shannon, Co.Clare, Irsko

(210) O 184574

---

(111) **258127**

(220) 11.10.2002

(320) 11.10.2002

(442) 16.07.2003

(151) 29.10.2003

(180) 11.10.2012

(730) **SOLATREX INTERNATIONAL Ltd.**, Bay 20  
Industrial Estate, Shannon, Co. Clare, Irsko

(210) O 184575

---

(111) **258128**

(220) 11.10.2002

(320) 11.10.2002

(442) 16.07.2003

(151) 29.10.2003

(180) 11.10.2012

(730) **S.A.T.Y., spol. s r.o.**, Neklanova 3/80, Praha 2,  
Česká republika

(210) O 184578

---

(111) **258129**

(220) 14.10.2002

(320) 14.10.2002

(442) 16.07.2003

(151) 29.10.2003

(180) 14.10.2012

(730) **HOTEL TIME, a.s.**, Xaveriova 1900/10, Praha 5,  
Česká republika  
(210) O 184596

---

(111) **258130**  
(220) 14.10.2002  
(320) 14.10.2002  
(442) 16.07.2003  
(151) 29.10.2003  
(180) 14.10.2012

(730) **HOTEL TIME, a.s.**, Xaveriova 1900/10, Praha 5,  
Česká republika  
(210) O 184597

---

(111) **258131**  
(220) 16.10.2002  
(320) 19.04.2002  
(442) 16.07.2003  
(151) 29.10.2003  
(180) 16.10.2012  
(730) **Bloomberg L.P.**, 449 Park Avenue, New York,  
Spojené státy americké, New York  
(210) O 184707

---

(111) **258132**  
(220) 18.10.2002  
(320) 18.10.2002  
(442) 16.07.2003  
(151) 29.10.2003  
(180) 18.10.2012

(730) **LUCKY MAN FILMS s.r.o.**, Perlová 412/1,  
Praha 1, Česká republika  
(210) O 184797

---

(111) **258133**  
(220) 18.10.2002  
(320) 18.10.2002  
(442) 16.07.2003  
(151) 29.10.2003  
(180) 18.10.2012

(730) **LUCKY MAN FILMS s.r.o.**, Perlová 412/1,  
Praha 1, Česká republika  
(210) O 184798

---

(111) **258134**  
(220) 18.10.2002  
(320) 18.10.2002  
(442) 16.07.2003  
(151) 29.10.2003  
(180) 18.10.2012

(730) **Synecta a.s.**, Neústupného 1832, Praha 4, Česká  
republika  
(210) O 184825

---

(111) **258135**  
(220) 25.10.2002  
(320) 24.05.2002  
(442) 16.07.2003  
(151) 29.10.2003  
(180) 25.10.2012

(730) **Palm, Inc.**, 5470 Great America Parkway, Santa  
Clara, Spojené státy americké, California  
(210) O 185006

---

(111) **258136**

(220) 25.10.2002  
(320) 25.10.2002  
(442) 16.07.2003  
(151) 29.10.2003  
(180) 25.10.2012

(730) **MBT Stavební hmoty s.r.o.**, K Májovu 1244,  
Chrudim, Česká republika  
(210) O 185018

---

(111) **258137**  
(220) 25.10.2002  
(320) 25.10.2002  
(442) 16.07.2003  
(151) 29.10.2003  
(180) 25.10.2012

(730) **MBT Stavební hmoty s.r.o.**, K Májovu 1244,  
Chrudim, Česká republika  
(210) O 185019

---

(111) **258138**  
(220) 29.10.2002  
(320) 29.10.2002  
(442) 16.07.2003  
(151) 29.10.2003  
(180) 29.10.2012

(730) **TIP TRADING, spol. s r.o.**, Linecká 349,  
Kaplice, Česká republika  
(210) O 185059

---

(111) **258139**  
(220) 29.10.2002  
(320) 29.10.2002  
(442) 16.07.2003  
(151) 29.10.2003  
(180) 29.10.2012

(730) **ESONIC a.s.**, Janovská 375, Praha 10, Česká  
republika  
(210) O 185066

---

(111) **258140**  
(220) 30.10.2002  
(320) 30.10.2002  
(442) 16.07.2003  
(151) 29.10.2003  
(180) 30.10.2012

(730) **MASPEX WADOWICE Sp. z o.o.**, ul. Chopina  
39, Wadowice, Polsko  
(210) O 185096

---

(111) **258141**  
(220) 30.10.2002  
(320) 30.10.2002  
(442) 16.07.2003  
(151) 29.10.2003  
(180) 30.10.2012

(730) **2N TELEKOMUNIKACE a.s.**, Modřanská  
621/72, Praha 4, Česká republika  
(210) O 185110

---

(111) **258142**  
(220) 31.10.2002  
(320) 31.10.2002  
(442) 16.07.2003  
(151) 29.10.2003  
(180) 31.10.2012

(730) **MUDr. Petr Cíkl**, Polní 11, Ivančice, Česká republika  
(210) O 185117

---

(111) **258143**  
(220) 31.10.2002  
(320) 31.10.2002  
(442) 16.07.2003  
(151) 29.10.2003  
(180) 31.10.2012

(730) **Marienbad Waters a. s.**, Anglická 271, Mariánské Lázně, Česká republika  
(210) O 185137

---

(111) **258144**  
(220) 31.10.2002  
(320) 31.10.2002  
(442) 16.07.2003  
(151) 29.10.2003  
(180) 31.10.2012  
(730) **Citibank, N. A.**, 399 Park Avenue, New York, Spojené státy americké, New York  
(210) O 185157

---

(111) **258146**  
(220) 01.11.2002  
(320) 01.11.2002  
(442) 16.07.2003  
(151) 29.10.2003  
(180) 01.11.2012  
(730) **BOHEMIA SEKT, Českomoravská vinařská a.s.**, Smetanova 220, Starý Plzenec, Česká republika  
(210) O 185176

---

(111) **258147**  
(220) 01.11.2002  
(320) 01.11.2002  
(442) 16.07.2003  
(151) 29.10.2003  
(180) 01.11.2012  
(730) **Bronfman Cosmetics Europe a.s.**, Tylova 963/2, Olomouc, Česká republika  
(210) O 185177

---

(111) **258148**  
(220) 01.11.2002  
(320) 01.11.2002  
(442) 16.07.2003  
(151) 29.10.2003  
(180) 01.11.2012  
(730) **Bronfman Cosmetics Europe a.s.**, Tylova 963/2, Olomouc, Česká republika  
(210) O 185178

---

(111) **258150**  
(220) 04.11.2002  
(320) 04.11.2002  
(442) 16.07.2003  
(151) 29.10.2003  
(180) 04.11.2012  
(730) **GRAFILIT spol. s r.o.**, Revúcká 1244/4, Litovel, Česká republika  
(210) O 185271

---

(111) **258151**  
(220) 05.11.2002  
(320) 07.10.2002  
(442) 16.07.2003  
(151) 29.10.2003  
(180) 05.11.2012  
(730) **Air Products and Chemicals, Inc.**, 7201 Hamilton Boulevard, Allentown, Spojené státy americké, Pennsylvania  
(210) O 185290

---

(111) **258152**  
(220) 06.11.2002  
(320) 06.11.2002  
(442) 16.07.2003  
(151) 29.10.2003  
(180) 06.11.2012  
(730) **DOMINATOR s.r.o.**, Kunderatka 17a, Praha 8 - Libeň, Česká republika  
(210) O 185352

---

(111) **258153**  
(220) 07.11.2002  
(320) 07.11.2002  
(442) 16.07.2003  
(151) 29.10.2003  
(180) 07.11.2012  
(730) **Vejmelka & Wünsch, v.o.s.**, Italská 27, Praha 2, Česká republika  
(210) O 185361

---

(111) **258154**  
(220) 07.11.2002  
(320) 07.11.2002  
(442) 16.07.2003  
(151) 29.10.2003  
(180) 07.11.2012  
(730) **HICON, spol. s r.o.**, Popůvky č. 140, Troubsko, Česká republika  
(210) O 185363

---

(111) **258155**  
(220) 07.11.2002  
(320) 07.11.2002  
(442) 16.07.2003  
(151) 29.10.2003  
(180) 07.11.2012  
(730) **INCOMA Consult, s.r.o.**, Vysokovská 15/1336, Praha 9, Česká republika  
(210) O 185382

---

(111) **258156**  
(220) 07.11.2002  
(320) 07.11.2002  
(442) 16.07.2003  
(151) 29.10.2003  
(180) 07.11.2012  
(730) **INCOMA Consult, s.r.o.**, Vysokovská 15/1336, Praha 9, Česká republika  
(210) O 185383

---

(111) **258157**  
(220) 07.11.2002  
(320) 07.11.2002  
(442) 16.07.2003

(151) 29.10.2003

(180) 07.11.2012

(730) **INCOMA Consult, s.r.o.**, Vysokovská 15/1336,  
Praha 9, Česká republika

(210) O 185384

(111) **258158**

(220) 07.11.2002

(320) 07.11.2002

(442) 16.07.2003

(151) 29.10.2003

(180) 07.11.2012

(730) **INCOMA Consult, s.r.o.**, Vysokovská 15/1336,  
Praha 9, Česká republika

(210) O 185385

(111) **258159**

(220) 07.11.2002

(320) 07.11.2002

(442) 16.07.2003

(151) 29.10.2003

(180) 07.11.2012

(730) **INCOMA Consult, s.r.o.**, Vysokovská 15/1336,  
Praha 9, Česká republika

(210) O 185386

(111) **258160**

(220) 07.11.2002

(320) 07.11.2002

(442) 16.07.2003

(151) 29.10.2003

(180) 07.11.2012

(730) **INCOMA Consult, s.r.o.**, Vysokovská 15/1336,  
Praha 9, Česká republika

(210) O 185387

(111) **258161**

(220) 07.11.2002

(320) 07.11.2002

(442) 16.07.2003

(151) 29.10.2003

(180) 07.11.2012

(730) **Filip Kabyl**, Tusarova 1268/13, Praha 7, Česká  
republika

(210) O 185388

(111) **258162**

(220) 07.11.2002

(320) 07.11.2002

(442) 16.07.2003

(151) 29.10.2003

(180) 07.11.2012

(730) **Jan Mach**, Sudoměřská 2, Praha 3, Česká  
republika

(210) O 185389

(111) **258163**

(220) 08.11.2002

(320) 08.11.2002

(442) 16.07.2003

(151) 29.10.2003

(180) 08.11.2012

(730) **GUIZHOU CEREALS, OILS & FOODSTUFFS  
I/E CO., LTD.**, 8 Shengfu Road, Guiyang, Guizhou,  
Čína

(210) O 185421

(111) **258164**

(220) 11.11.2002

(320) 11.11.2002

(442) 16.07.2003

(151) 29.10.2003

(180) 11.11.2012

(730) **Microdynamics, a.s.**, Politických vězňů 912/10,  
Praha 1, Česká republika

(210) O 185468

(111) **258165**

(220) 11.11.2002

(320) 11.11.2002

(442) 16.07.2003

(151) 29.10.2003

(180) 11.11.2012

(730) **Microdynamics, a.s.**, Politických vězňů 912/10,  
Praha 1, Česká republika

(210) O 185469

(111) **258166**

(220) 11.11.2002

(320) 11.11.2002

(442) 16.07.2003

(151) 29.10.2003

(180) 11.11.2012

(730) **Microdynamics, a.s.**, Politických vězňů 912/10,  
Praha 1, Česká republika

(210) O 185470

(111) **258167**

(220) 12.11.2002

(320) 12.11.2002

(442) 16.07.2003

(151) 29.10.2003

(180) 12.11.2012

(730) **U-TURN, a.s.**, Václavské náměstí 66, Praha 1,  
Česká republika

(210) O 185505

(111) **258168**

(220) 12.11.2002

(320) 12.11.2002

(442) 16.07.2003

(151) 29.10.2003

(180) 12.11.2012

(730) **U - TURN, a.s.**, Václavské nám. 66, Praha 1,  
Česká republika

(210) O 185506

(111) **258169**

(220) 13.11.2002

(320) 13.11.2002

(442) 16.07.2003

(151) 29.10.2003

(180) 13.11.2012

(730) **CENTRUM MODERNÍHO VZDĚLÁVÁNÍ, v. o.  
s.**, Elišky Peškové 13, Praha 5, Česká republika

(210) O 185533

(111) **258170**

(220) 18.11.2002

(320) 18.11.2002

(442) 16.07.2003

(151) 29.10.2003

(180) 18.11.2012

(730) **Obchodní tiskárny, akciová společnost,**  
Plynárenská 233, Kolín IV, Česká republika

(210) O 185769

(111) **258171**

(220) 18.11.2002

(320) 18.11.2002

(442) 16.07.2003

(151) 29.10.2003

(180) 18.11.2012

(730) **CNF Inc.,** Centerville Road, Ste 400,  
Wilmington, Spojené státy americké, Delaware

(210) O 185772

(111) **258172**

(220) 18.11.2002

(320) 18.11.2002

(442) 16.07.2003

(151) 29.10.2003

(180) 18.11.2012

(730) **CNF Inc.,** Centerville Road, Ste 400,  
Wilmington, Spojené státy americké, Delaware

(210) O 185773

(111) **258173**

(220) 19.11.2002

(320) 19.11.2002

(442) 16.07.2003

(151) 29.10.2003

(180) 19.11.2012

(730) **MALÍK a spol., s.r.o.,** Na Okrouhlíku 1681,  
Hradec Králové, Česká republika

(210) O 185798

(111) **258174**

(220) 20.11.2002

(320) 20.11.2002

(442) 16.07.2003

(151) 29.10.2003

(180) 20.11.2012

(730) **ANHEUSER-BUSCH, Incorporated,** One Busch  
Place, St. Louis, Spojené státy americké, Missouri

(210) O 185846

(111) **258175**

(220) 21.11.2002

(320) 21.11.2002

(442) 16.07.2003

(151) 29.10.2003

(180) 21.11.2012

(730) **ANURA BH, a.s.,** Lihovarská 10, Ostrava -  
Radvanice, Česká republika

(210) O 185857

(111) **258176**

(220) 22.11.2002

(320) 22.11.2002

(442) 16.07.2003

(151) 29.10.2003

(180) 22.11.2012

(730) **ASP CZECH s.r.o.,** Březová čp. 155, Slušovice,  
Česká republika

(210) O 185885

(111) **258177**

(220) 22.11.2002

(320) 22.11.2002

(442) 16.07.2003

(151) 29.10.2003

(180) 22.11.2012

(730) **BONGRAIN S.A.,** 42 rue Rieussec, Viroflay,  
Francie

(210) O 185894

(111) **258178**

(220) 22.11.2002

(320) 22.11.2002

(442) 16.07.2003

(151) 29.10.2003

(180) 22.11.2012

(730) **BONGRAIN S.A.,** 42 rue Rieussec, Viroflay,  
Francie

(210) O 185895

(111) **258179**

(220) 22.11.2002

(320) 22.11.2002

(442) 16.07.2003

(151) 29.10.2003

(180) 22.11.2012

(730) **BONGRAIN S.A.,** 42 rue Rieussec, Viroflay,  
Francie

(210) O 185896

(111) **258180**

(220) 25.11.2002

(320) 25.11.2002

(442) 16.07.2003

(151) 29.10.2003

(180) 25.11.2012

(730) **Petr Jahoda,** Jugoslávská 43, Brno, Česká  
republika

(210) O 185941

(111) **258181**

(220) 25.11.2002

(320) 25.11.2002

(442) 16.07.2003

(151) 29.10.2003

(180) 25.11.2012

(730) **LABIO akciová společnost,** Heyrovského nám.  
2, Praha 6, Česká republika

(210) O 185949

(111) **258182**

(220) 25.11.2002

(320) 29.05.2002

(442) 16.07.2003

(151) 29.10.2003

(180) 25.11.2012

(730) **COLGATE - PALMOLIVE Company, A**  
**Delaware Corporation,** 300 Park Avenue, New  
York, Spojené státy americké, New York

(210) O 185952

(111) **258183**

(220) 25.11.2002

- (320) 31.05.2002  
(442) 16.07.2003  
(151) 29.10.2003  
(180) 25.11.2012  
(730) **COLGATE - PALMOLIVE Company, A Delaware Corporation**, 300 Park Avenue, New York, Spojené státy americké, New York  
(210) O 185953
- 
- (111) **258184**  
(220) 25.11.2002  
(320) 31.05.2002  
(442) 16.07.2003  
(151) 29.10.2003  
(180) 25.11.2012  
(730) **COLGATE - PALMOLIVE Company, A Delaware Corporation**, 300 Park Avenue, New York, Spojené státy americké, New York  
(210) O 185954
- 
- (111) **258185**  
(220) 25.11.2002  
(320) 25.11.2002  
(442) 16.07.2003  
(151) 29.10.2003  
(180) 25.11.2012  
(730) **COLGATE - PALMOLIVE Company, A Delaware Corporation**, 300 Park Avenue, New York, Spojené státy americké, New York  
(210) O 185955
- 
- (111) **258186**  
(220) 25.11.2002  
(320) 25.11.2002  
(442) 16.07.2003  
(151) 29.10.2003  
(180) 25.11.2012  
(730) **COLGATE - PALMOLIVE Company, A Delaware Corporation**, 300 Park Avenue, New York, Spojené státy americké, New York  
(210) O 185957
- 
- (111) **258187**  
(220) 26.11.2002  
(320) 26.11.2002  
(442) 16.07.2003  
(151) 29.10.2003  
(180) 26.11.2012  
(730) **KAMA BRNO, s.r.o.**, Videňská 291/89, Brno, Česká republika  
(210) O 185990
- 
- (111) **258188**  
(220) 26.11.2002  
(320) 26.11.2002  
(442) 16.07.2003  
(151) 29.10.2003  
(180) 26.11.2012  
(730) **KAMA BRNO, s.r.o.**, Videňská 291/89, Brno, Česká republika  
(210) O 185992
- 
- (111) **258189**  
(220) 26.11.2002  
(320) 26.11.2002  
(442) 16.07.2003
- (151) 29.10.2003  
(180) 27.11.2012  
(730) **KAMA BRNO, s.r.o.**, Videňská 291/89, Brno, Česká republika  
(210) O 185993
- 
- (111) **258190**  
(220) 27.11.2002  
(320) 27.11.2002  
(442) 16.07.2003  
(151) 29.10.2003  
(180) 27.11.2012  
(730) **Wyeth**, Five Giralda Farms, Madison, Spojené státy americké, New Jersey  
(210) O 186031
- 
- (111) **258191**  
(220) 27.11.2002  
(320) 27.11.2002  
(442) 16.07.2003  
(151) 29.10.2003  
(180) 27.11.2012  
(730) **KAM NA PARDUBICKU, s.r.o.**, tř. Míru 60, Pardubice, Česká republika  
(210) O 186036
- 
- (111) **258192**  
(220) 27.11.2002  
(320) 27.11.2002  
(442) 16.07.2003  
(151) 29.10.2003  
(180) 27.11.2012  
(730) **KAM NA PARDUBICKU, s.r.o.**, tř. Míru 60, Pardubice, Česká republika  
(210) O 186037
- 
- (111) **258193**  
(220) 27.11.2002  
(320) 27.11.2002  
(442) 16.07.2003  
(151) 29.10.2003  
(180) 27.11.2012  
(730) **COLGATE - PALMOLIVE Company, A Delaware Corporation**, 300 Park Avenue, New York, Spojené státy americké, New York  
(210) O 186041
- 
- (111) **258194**  
(220) 27.11.2002  
(320) 27.11.2002  
(442) 16.07.2003  
(151) 29.10.2003  
(180) 27.11.2012  
(730) **COLGATE - PALMOLIVE Company, A Delaware Corporation**, 300 Park Avenue, New York, Spojené státy americké, New York  
(210) O 186042
- 
- (111) **258195**  
(220) 27.11.2002  
(320) 27.11.2002  
(442) 16.07.2003  
(151) 29.10.2003  
(180) 27.11.2012

(730) **ENIKA, spol. s r.o.**, Nádražní 609, Nová Paka,  
Česká republika  
(210) O 186044

(111) **258196**  
(220) 27.11.2002  
(320) 27.11.2002  
(442) 16.07.2003  
(151) 29.10.2003  
(180) 27.11.2012

(730) **Asimina s.r.o.**, Nad Přehradou 861, Příbram -  
Sedlčany, Česká republika  
(210) O 186045

(111) **258197**  
(220) 27.11.2002  
(320) 27.11.2002  
(442) 16.07.2003  
(151) 29.10.2003  
(180) 27.11.2012

(730) **Karel Jeřábek**, Ketkovice 75, Česká republika  
(210) O 186047

(111) **258198**  
(220) 28.11.2002  
(320) 28.11.2002  
(442) 16.07.2003  
(151) 29.10.2003  
(180) 28.11.2012

(730) **HASTINGS s.r.o.**, Liliová 14/946, Praha 1, Česká  
republika  
(210) O 186049

(111) **258199**  
(220) 29.11.2002  
(320) 29.05.2002  
(442) 16.07.2003  
(151) 29.10.2003  
(180) 29.11.2012

(730) **Nintendo Co., Ltd.**, 11-1, Hokotate-cho  
Kamitoba, Minami-ku, Kyoto-shi, Kyoto,  
Japonsko  
(210) O 186210

(111) **258200**  
(220) 29.11.2002  
(320) 29.11.2002  
(442) 16.07.2003  
(151) 29.10.2003  
(180) 29.11.2012

(730) **Bartyzal Jiří**, U Nového rybníka 6/527,  
Soběslav, Česká republika  
(210) O 186224

(111) **258201**  
(220) 03.12.2002  
(320) 03.12.2002  
(442) 16.07.2003  
(151) 29.10.2003  
(180) 03.12.2012

(730) **Stanislav Holinka**, Na Nivách 2, Olomouc-  
Samotišky, Česká republika  
(210) O 186291

(111) **258202**

(220) 03.12.2002  
(320) 03.12.2002  
(442) 16.07.2003  
(151) 29.10.2003  
(180) 03.12.2012

(730) **CHEMAP, spol. s r.o.**, Průmyslová 21, Pardubice  
- Černá za Bory, Česká republika  
(210) O 186318

(111) **258203**  
(220) 04.12.2002  
(320) 04.12.2002  
(442) 16.07.2003  
(151) 29.10.2003  
(180) 04.12.2012

(730) **TETRAM, s.r.o.**, Mírové náměstí 86, Bakov nad  
Jizerou, Česká republika  
(210) O 186335

(111) **258204**  
(220) 04.12.2002  
(320) 04.12.2002  
(442) 16.07.2003  
(151) 29.10.2003  
(180) 04.12.2012

(730) **QRIS a.s.**, Jana Masaryka 45, Praha 2, Česká  
republika  
(210) O 186341

(111) **258205**  
(220) 04.12.2002  
(320) 04.12.2002  
(442) 16.07.2003  
(151) 29.10.2003  
(180) 04.12.2012

(730) **HASO COMPUTER s.r.o.**, Výšiny, Králův Dvůr  
u Berouna, Česká republika  
(210) O 186342

(111) **258206**  
(220) 04.12.2002  
(320) 04.12.2002  
(442) 16.07.2003  
(151) 29.10.2003  
(180) 04.12.2012

(730) **Moravská vzduchotechnika s.r.o.**, Ivanovické  
nám. 25, Brno, Česká republika  
(210) O 186343

(111) **258207**  
(220) 04.12.2002  
(320) 04.12.2002  
(442) 16.07.2003  
(151) 29.10.2003  
(180) 04.12.2012

(730) **Norma Lebensmittelfilialbetrieb GmbH  
&Co.KG**, Heisterstr. 4, D-90441 Nürnberg,  
Německo  
(210) O 186359

(111) **258208**  
(220) 04.12.2002  
(320) 04.12.2002  
(442) 16.07.2003  
(151) 29.10.2003



(180) 04.12.2012  
(730) **Robert Faltýnek**, Krynická 491/1, Praha 8,  
Česká republika  
(210) O 186387

---

(111) **258209**  
(220) 05.12.2002  
(320) 05.12.2002  
(442) 16.07.2003  
(151) 29.10.2003  
(180) 05.12.2012  
(730) **eBanka, a.s.**, Na Příkopě 19, Praha 1, Česká  
republika  
(210) O 186402

---

(111) **258210**  
(220) 05.12.2002  
(320) 05.12.2002  
(442) 16.07.2003  
(151) 29.10.2003  
(180) 05.12.2012  
(730) **Jihočeské tiskárny, a.s.**, Vrbenská 23, České  
Budějovice, Česká republika  
(210) O 186418

---

(111) **258211**  
(220) 05.12.2002  
(320) 05.12.2002  
(442) 16.07.2003  
(151) 29.10.2003  
(180) 05.12.2012  
(730) **Jihočeské tiskárny, a.s.**, Vrbenská 23, České  
Budějovice, Česká republika  
(210) O 186419

---

(111) **258212**  
(220) 05.12.2002  
(320) 05.12.2002  
(442) 16.07.2003  
(151) 29.10.2003  
(180) 05.12.2012  
(730) **Jihočeské tiskárny, a.s.**, Vrbenská 23, České  
Budějovice, Česká republika  
(210) O 186420

---

(111) **258213**  
(220) 05.12.2002  
(320) 05.12.2002  
(442) 16.07.2003  
(151) 29.10.2003  
(180) 05.12.2012  
(730) **Rulc Petr**, Hřensko 142, Hřensko, Česká  
republika  
(210) O 186422

---

(111) **258214**  
(220) 05.12.2002  
(320) 05.12.2002  
(442) 16.07.2003  
(151) 29.10.2003  
(180) 05.12.2012  
(730) **Rulc Petr**, Hřensko 142, Hřensko, Česká  
republika  
(210) O 186423

---

(111) **258215**  
(220) 09.12.2002  
(320) 09.12.2002  
(442) 16.07.2003  
(151) 29.10.2003  
(180) 09.12.2012  
(730) **OTHERM s.r.o.**, Nebahovská 1200, Prachatice,  
Česká republika  
(210) O 186559

---

(111) **258216**  
(220) 09.12.2002  
(320) 10.06.2002  
(442) 16.07.2003  
(151) 29.10.2003  
(180) 09.12.2012  
(730) **Kabushiki Kaisha NNT DoCoMo**, 11-1,  
Nagatacho 2-chome, Chiyoda-ku, Tokyo,  
Japonsko  
(210) O 186562

---

(111) **258217**  
(220) 10.12.2002  
(320) 10.12.2002  
(442) 16.07.2003  
(151) 29.10.2003  
(180) 10.12.2012  
(730) **TECHNO Vyškov, spol. s r.o.**, Joklova 9,  
Vyškov, Česká republika  
(210) O 186622

---

(111) **258218**  
(220) 11.12.2002  
(320) 11.12.2002  
(442) 16.07.2003  
(151) 29.10.2003  
(180) 11.12.2012  
(730) **AVENTINUM, s.r.o.**, Tolstého 22/722, Praha -  
Vršovice, Česká republika  
(210) O 186687

---

(111) **258219**  
(220) 11.12.2002  
(320) 11.12.2002  
(442) 16.07.2003  
(151) 29.10.2003  
(180) 11.12.2012  
(730) **MS Composit, s.r.o.**, Tursko 37, Tursko, Česká  
republika  
(210) O 186690

---

(111) **258220**  
(220) 12.12.2002  
(320) 12.12.2002  
(442) 16.07.2003  
(151) 29.10.2003  
(180) 12.12.2012  
(730) **HOTEL TIME, a.s.**, Xaveriova 1900/10, Praha 5,  
Česká republika  
(210) O 186726

---

(111) **258221**  
(220) 12.12.2002  
(320) 12.12.2002  
(442) 16.07.2003

- (151) 29.10.2003  
(180) 12.12.2012  
(730) **HOTEL TIME, a.s.**, Xaveriova 1900/10, Praha 5, Česká republika  
(210) O 186727
- 
- (111) **258222**  
(220) 12.12.2002  
(320) 12.12.2002  
(442) 16.07.2003  
(151) 29.10.2003  
(180) 12.12.2012  
(730) **HOTEL TIME, a.s.**, Xaveriova 1900/10, Praha 5, Česká republika  
(210) O 186728
- 
- (111) **258223**  
(220) 16.12.2002  
(320) 16.12.2002  
(442) 16.07.2003  
(151) 29.10.2003  
(180) 16.12.2012  
(730) **is: energy czech a.s.**, Křižíkova 1481/7, České Budějovice, Česká republika  
(210) O 186848
- 
- (111) **258224**  
(220) 18.12.2002  
(320) 18.12.2002  
(442) 16.07.2003  
(151) 29.10.2003  
(180) 18.12.2012  
(730) **Jan Šulc**, Žišovská 1627, Praha 9 - Újezd nad Lesy, Česká republika  
(210) O 186910
- 
- (111) **258225**  
(220) 18.12.2002  
(320) 18.12.2002  
(442) 16.07.2003  
(151) 29.10.2003  
(180) 18.12.2012  
(730) **Grey Panthers Limited**, St Helens, 1 Undershaft, London EC3P 3DQ, Velká Británie  
(210) O 186944
- 
- (111) **258226**  
(220) 19.12.2002  
(320) 19.12.2002  
(442) 16.07.2003  
(151) 29.10.2003  
(180) 19.12.2012  
(730) **EQUUS, spol. s r. o.**, Smetanova 13, Český Těšín, Česká republika  
(210) O 186972
- 
- (111) **258227**  
(220) 19.12.2002  
(320) 19.12.2002  
(442) 16.07.2003  
(151) 29.10.2003  
(180) 19.12.2012  
(730) **STARCOM INTERNATIONAL, s. r. o.**, Štramberská 1049/20, Ostrava- Vítkovice, Česká republika
- (210) O 186983
- 
- (111) **258228**  
(220) 19.12.2002  
(320) 19.12.2002  
(442) 16.07.2003  
(151) 29.10.2003  
(180) 19.12.2012  
(730) **STARCOM INTERNATIONAL, s. r. o.**, Štramberská 1049/20, Ostrava- Vítkovice, Česká republika  
(210) O 186984
- 
- (111) **258229**  
(220) 19.12.2002  
(320) 19.12.2002  
(442) 16.07.2003  
(151) 29.10.2003  
(180) 19.12.2012  
(730) **Novasel Australia Pty Ltd.**, 29 Raffles Crt., Mudgeeraba, QLD 4213, Austrálie  
(210) O 187021
- 
- (111) **258230**  
(220) 19.12.2002  
(320) 19.12.2002  
(442) 16.07.2003  
(151) 29.10.2003  
(180) 19.12.2012  
(730) **Novasel Australia Pty Ltd.**, 29 Raffles Crt., Mudgeeraba, QLD, 4213, Austrálie  
(210) O 187022
- 
- (111) **258231**  
(220) 19.12.2002  
(320) 19.12.2002  
(442) 16.07.2003  
(151) 29.10.2003  
(180) 19.12.2012  
(730) **ALTASTAR, s. r. o.**, Smetanova 4265/66, Jablonec nad Nisou, Česká republika  
(210) O 187024
- 
- (111) **258232**  
(220) 19.12.2002  
(320) 19.12.2002  
(442) 16.07.2003  
(151) 29.10.2003  
(180) 19.12.2012  
(730) **ALTASTAR, s. r. o.**, Smetanova 4265/66, Jablonec nad Nisou, Česká republika  
(210) O 187025
- 
- (111) **258233**  
(220) 19.12.2002  
(320) 19.12.2002  
(442) 16.07.2003  
(151) 29.10.2003  
(180) 19.12.2012  
(730) **ALTASTAR, s.r.o.**, Smetanova 4265/66, Jablonec nad Nisou, Česká republika  
(210) O 187026
- 
- (111) **258234**  
(220) 20.12.2002

- (320) 20.12.2002  
(442) 16.07.2003  
(151) 29.10.2003  
(180) 20.12.2012  
(730) **Eschmann Holdings Limited**, Peter Road,  
Lancing, West Sussex BN15 8TJ, Velká Británie  
(210) O 187104
- 
- (111) **258235**  
(220) 20.12.2002  
(320) 20.12.2002  
(442) 16.07.2003  
(151) 29.10.2003  
(180) 20.12.2012  
(730) **Gastro Catering, spol. s r. o.**, Velké náměstí 39,  
Hradec Králové, Česká republika  
(210) O 187113
- 
- (111) **258236**  
(220) 20.12.2002  
(320) 20.12.2002  
(442) 16.07.2003  
(151) 29.10.2003  
(180) 20.12.2012  
(730) **COMMUNICATION ONE, s. r. o.**, Politických  
vězňů 21, Praha 1, Česká republika  
(210) O 187115
- 
- (111) **258237**  
(220) 20.12.2002  
(320) 20.12.2002  
(442) 16.07.2003  
(151) 29.10.2003  
(180) 20.12.2012  
(730) **Rieter CZ a.s.**, Československé armády 1181,  
Ústí nad Orlicí, Česká republika  
(210) O 187116
- 
- (111) **258238**  
(220) 23.12.2002  
(320) 23.12.2002  
(442) 16.07.2003  
(151) 29.10.2003  
(180) 23.12.2012  
(730) **PROTHERM, spol. s r. o.**, Novohradská 74,  
České Budějovice, Česká republika  
(210) O 187117
- 
- (111) **258239**  
(220) 23.12.2002  
(320) 23.12.2002  
(442) 16.07.2003  
(151) 29.10.2003  
(180) 23.12.2012  
(730) **DRAGON CZ, s.r.o.**, Výhon 18, Brno, Česká  
republika  
(210) O 187122
- 
- (111) **258240**  
(220) 23.12.2002  
(320) 23.12.2002  
(442) 16.07.2003  
(151) 29.10.2003  
(180) 23.12.2012
- (730) **Město Uherské Hradiště**, Masarykovo nám. 19,  
Uherské Hradiště, Česká republika  
(210) O 187143
- 
- (111) **258241**  
(220) 27.12.2002  
(320) 27.12.2002  
(442) 16.07.2003  
(151) 29.10.2003  
(180) 27.12.2012  
(730) **Thai Union Manufacturing Company  
Limited**, 979/13-16, M. Floor, S. M. Tower,  
Phaholyothin , Samsennai Phayathai, Bangkok  
10400, Thajsko  
(210) O 187183
- 
- (111) **258242**  
(220) 27.12.2002  
(320) 27.12.2002  
(442) 18.06.2003  
(151) 29.10.2003  
(180) 27.12.2012  
(730) **Virgin Islands Rum Industries, Ltd.**, P. O. Box  
218, Frederiksted, ST. Croix, Spojené státy  
americké, Virgin Islands  
(210) O 187187
- 
- (111) **258243**  
(220) 30.12.2002  
(320) 30.12.2002  
(442) 16.07.2003  
(151) 29.10.2003  
(180) 30.12.2012  
(730) **Josef Rožánek**, Tismická 673/5, Praha 10, Česká  
republika  
(210) O 187199
- 
- (111) **258244**  
(220) 30.12.2002  
(320) 30.12.2002  
(442) 16.07.2003  
(151) 29.10.2003  
(180) 30.12.2012  
(730) **MONTY-TEX, s.r.o.**, K lukám 288/17, Praha 4,  
Česká republika  
(210) O 187222
- 
- (111) **258245**  
(220) 30.12.2002  
(320) 30.12.2002  
(442) 16.07.2003  
(151) 29.10.2003  
(180) 30.12.2012  
(730) **Mgr. Lubomír Kosňanský**, Benešovská 42,  
Praha 10, Česká republika  
(210) O 187228
- 
- (111) **258246**  
(220) 30.12.2002  
(320) 30.12.2002  
(442) 16.07.2003  
(151) 29.10.2003  
(180) 30.12.2012  
(730) **Mgr. Vojtěch Hausknecht**, Čajkovského 25,  
Praha 3, Česká republika

(210) O 187230

---

(111) **258247**

(220) 03.01.2003

(320) 03.01.2003

(442) 16.07.2003

(151) 29.10.2003

(180) 03.01.2013

(730) **Ing. Ivan Mládek**, Krajníková 141,  
Dobřichovice, Česká republika

(210) O 187276

---

(111) **258248**

(220) 03.01.2003

(320) 03.01.2003

(442) 16.07.2003

(151) 29.10.2003

(180) 03.01.2013

(730) **Marshall B. Mathers III**, c/o Cousins  
Entertainment Inc., 413 West 14 th , New York,  
NY 10014, Spojené státy americké, New York

(210) O 187278

---

(111) **258249**

(220) 03.01.2003

(320) 03.01.2003

(442) 16.07.2003

(151) 29.10.2003

(180) 03.01.2013

(730) **ASD Czech, s. r. o.**, Štefánikova 29, Praha 5,  
Česká republika

(210) O 187279

---

(111) **258250**

(220) 06.01.2003

(320) 06.01.2003

(442) 16.07.2003

(151) 29.10.2003

(180) 06.01.2013

(730) **Air Liquide CZ, s.r.o.**, Jinonická 80, Praha 5,  
Česká republika

(210) O 187317

---

(111) **258251**

(220) 07.01.2003

(320) 07.01.2003

(442) 16.07.2003

(151) 29.10.2003

(180) 07.01.2013

(730) **A - Módní salon, s. r. o.**, Národní třída 57,  
Hodonín, Česká republika

(210) O 187340

---

(111) **258252**

(220) 07.01.2003

(320) 07.01.2003

(442) 16.07.2003

(151) 29.10.2003

(180) 07.01.2013

(730) **Novasel Australia Pty Ltd.**, 29 Raffles Crt.,  
Mudgeeraba, Austrálie

(210) O 187342

---

(111) **258253**

(220) 07.01.2003

(320) 07.01.2003

(442) 16.07.2003

(151) 29.10.2003

(180) 07.01.2013

(730) **Novasel Australia Pty Ltd.**, 29 Raffles Crt.,  
Mudgeeraba, Austrálie

(210) O 187343

---

(111) **258254**

(220) 08.01.2003

(320) 08.01.2003

(442) 16.07.2003

(151) 29.10.2003

(180) 08.01.2013

(730) **Mgr. Zuzana Branbergerová**, Smetanovo  
nábřeží 26, Praha 1, Česká republika

(210) O 187351

---

(111) **258255**

(220) 08.01.2003

(320) 08.01.2003

(442) 16.07.2003

(151) 29.10.2003

(180) 08.01.2013

(730) **Mgr. Zuzana Branbergerová**, Smetanovo  
nábřeží 26, Praha 1, Česká republika

(210) O 187352

---

(111) **258256**

(220) 08.01.2003

(320) 08.01.2003

(442) 16.07.2003

(151) 29.10.2003

(180) 08.01.2013

(730) **FREEDOM PRAGUE CZ, s.r.o.**, U Tržnice 4,  
Praha 2, Česká republika

(210) O 187353

---

(111) **258257**

(220) 08.01.2003

(320) 08.01.2003

(442) 16.07.2003

(151) 29.10.2003

(180) 08.01.2013

(730) **FREEDOM ADVERTISING, s.r.o.**, U Tržnice 4,  
Praha 2, Česká republika

(210) O 187354

---

(111) **258258**

(220) 08.01.2003

(320) 08.01.2003

(442) 16.07.2003

(151) 29.10.2003

(180) 08.01.2013

(730) **Ing. Jaroslav Dostálík**, Čechova 1604,  
Otrokovice, Česká republika

(210) O 187357

---

(111) **258259**

(220) 08.01.2003

(320) 08.01.2003

(442) 16.07.2003

(151) 29.10.2003

(180) 08.01.2013

(730) **Jan Varmuža**, Bratislavská 3, Hodonín, Česká republika  
(210) O 187358

---

(111) **258260**  
(220) 09.01.2003  
(320) 09.01.2003  
(442) 16.07.2003  
(151) 29.10.2003  
(180) 09.01.2013

(730) **Daniel Červený**, Nad Kajetánkou 16/1416, Praha 6, Česká republika  
(210) O 187391

---

(111) **258261**  
(220) 10.01.2003  
(320) 10.01.2003  
(442) 16.07.2003  
(151) 29.10.2003  
(180) 10.01.2013

(730) **DECEUNINCK N. V.**, Bruggesteeweg 164, B-8830 Hooglede-Gits, Belgie  
(210) O 187443

---

(111) **258262**  
(220) 10.01.2003  
(320) 10.01.2003  
(442) 16.07.2003  
(151) 29.10.2003  
(180) 10.01.2013

(730) **WILDCAT - JEANS, s. r. o.**, Nerudova 3113/17, Jablonec nad Nisou, Česká republika  
(210) O 187459

---

(111) **258263**  
(220) 13.01.2003  
(320) 13.01.2003  
(442) 16.07.2003  
(151) 29.10.2003  
(180) 13.01.2013

(730) **Mrazírny Dašice, akciová společnost**, Křičenskýho 451, Dašice v Čechách, Česká republika  
(210) O 187467

---

(111) **258264**  
(220) 13.01.2003  
(320) 13.01.2003  
(442) 16.07.2003  
(151) 29.10.2003  
(180) 13.01.2013

(730) **STARKON Nová Říše, spol. s r.o.**, Nová Říše-Bohuslavice 51, Bohuslavice, Česká republika  
(210) O 187477

---

(111) **258265**  
(220) 14.01.2003  
(320) 14.01.2003  
(442) 16.07.2003  
(151) 29.10.2003  
(180) 14.01.2013

(730) **COMPUTER PRESS, a. s.**, Nám. 28. dubna 48, Brno, Česká republika  
(210) O 187496

---

(111) **258266**  
(220) 15.01.2003  
(320) 15.01.2003  
(442) 16.07.2003  
(151) 29.10.2003  
(180) 15.01.2013

(730) **FTV PREMIÉRA, spol. s r. o.**, Na Žertvách 24/132, Praha 8, Česká republika  
(210) O 187600

---

(111) **258267**  
(220) 15.01.2003  
(320) 15.01.2003  
(442) 16.07.2003  
(151) 29.10.2003  
(180) 15.01.2013

(730) **DEWA consult, s. r. o.**, Pejevové 3128, Praha 4, Česká republika  
(210) O 187601

---

(111) **258268**  
(220) 15.01.2003  
(320) 15.01.2003  
(442) 16.07.2003  
(151) 29.10.2003  
(180) 15.01.2013

(730) **ZÁKLADNÍ s.r.o.**, Pernerova 36/403, Praha 8, Česká republika  
(210) O 187604

---

(111) **258269**  
(220) 17.01.2003  
(320) 17.01.2003  
(442) 16.07.2003  
(151) 29.10.2003  
(180) 17.01.2013

(730) **Ing. Petr Kokeš**, Na Petynce 48, Praha 6, Česká republika  
(210) O 187664

---

(111) **258270**  
(220) 17.01.2003  
(320) 17.01.2003  
(442) 16.07.2003  
(151) 29.10.2003  
(180) 17.01.2013

(730) **Silvita, s. r. o.**, Tvardkova 1191, Ústí nad Orlicí, Česká republika  
(210) O 187667

---

(111) **258271**  
(220) 17.01.2003  
(320) 17.01.2003  
(442) 16.07.2003  
(151) 29.10.2003  
(180) 17.01.2013

(730) **Ing. Slavomír Pavlíček**, Hamsíkova 31, Praha 5, Česká republika  
(210) O 187674

---

(111) **258272**  
(220) 17.01.2003  
(320) 17.01.2003  
(442) 16.07.2003  
(151) 29.10.2003

(180) 17.01.2013  
(730) **NeatCode, s. r. o.**, Roháčova 81, Praha 3, Česká republika  
(210) O 187698

---

(111) **258273**  
(220) 17.01.2003  
(320) 17.01.2003  
(442) 16.07.2003  
(151) 29.10.2003  
(180) 17.01.2013  
(730) **UCD, s. r. o.**, U Zeleného ptáka 1158, Praha 4 - Kunratice, Česká republika  
(210) O 187699

---

(111) **258274**  
(220) 17.01.2003  
(320) 17.01.2003  
(442) 16.07.2003  
(151) 29.10.2003  
(180) 17.01.2013  
(730) **Elektroslužba Moravia, s. r. o.**, Křenová 89/19, Brno, Česká republika  
(210) O 187701

---

(111) **258275**  
(220) 17.01.2003  
(320) 17.01.2003  
(442) 16.07.2003  
(151) 29.10.2003  
(180) 17.01.2013  
(730) **NOVIKO, a. s.**, Hudcova 72, Brno, Česká republika  
(210) O 187702

---

(111) **258276**  
(220) 20.01.2003  
(320) 20.01.2003  
(442) 16.07.2003  
(151) 29.10.2003  
(180) 20.01.2013  
(730) **Taforge, a. s.**, Štefánikova 1163, Kopřivnice, Česká republika  
(210) O 187718

---

(111) **258277**  
(220) 20.01.2003  
(320) 20.01.2003  
(442) 16.07.2003  
(151) 29.10.2003  
(180) 20.01.2013  
(730) **Taforge, a. s.**, Štefánikova 1163, Kopřivnice, Česká republika  
(210) O 187719

---

(111) **258278**  
(220) 20.01.2003  
(320) 20.01.2003  
(442) 16.07.2003  
(151) 29.10.2003  
(180) 20.01.2013  
(730) **Olga Křupková**, Spojenců 29, Olomouc, Česká republika  
(210) O 187721

---

(111) **258279**  
(220) 20.01.2003  
(320) 20.01.2003  
(442) 16.07.2003  
(151) 29.10.2003  
(180) 20.01.2013  
(730) **ITEMA, spol. s. r. o.**, Na zákopě 2, Olomouc, Česká republika  
(210) O 187722

---

(111) **258280**  
(220) 20.01.2003  
(320) 20.01.2003  
(442) 16.07.2003  
(151) 29.10.2003  
(180) 20.01.2013  
(730) **ITEMA, spol. s. r. o.**, Na zákopě 2, Olomouc, Česká republika  
(210) O 187723

---

(111) **258281**  
(220) 21.01.2003  
(320) 21.01.2003  
(442) 16.07.2003  
(151) 29.10.2003  
(180) 21.01.2013  
(730) **PINELLI spol. s r.o.**, Svobodná Ves 50, Čáslav, Česká republika  
(210) O 187768

---

(111) **258282**  
(220) 22.01.2003  
(320) 22.01.2003  
(442) 16.07.2003  
(151) 29.10.2003  
(180) 22.01.2013  
(730) **Volčík Jiří**, Výhradní 518/18, Ostrava, Česká republika  
(210) O 187773

---

(111) **258283**  
(220) 22.01.2003  
(320) 22.01.2003  
(442) 16.07.2003  
(151) 29.10.2003  
(180) 22.01.2013  
(730) **FORTISSIMO group, s. r. o.**, Vendryně 853, Vendryně, Česká republika  
(210) O 187774

---

(111) **258284**  
(220) 22.01.2003  
(320) 22.01.2003  
(442) 16.07.2003  
(151) 29.10.2003  
(180) 22.01.2013  
(730) **Ing. Poštulka Zbyněk**, Ke koupališti 262, Loštice, Česká republika  
(210) O 187775

---

(111) **258285**  
(220) 22.01.2003  
(320) 22.01.2003  
(442) 16.07.2003  
(151) 29.10.2003

(180) 22.01.2013  
(730) **VKV-MARKET, spol. s r.o.**, U Dubového mlýna  
15, Opava, Česká republika  
(210) O 187777

---

(111) **258286**  
(220) 03.04.2003  
(320) 03.04.2003  
(442) 16.07.2003  
(151) 29.10.2003  
(180) 03.04.2013  
(730) **Nobis studio s.r.o.**, Štěpánská 629/59, Praha 1,  
Česká republika  
(210) O 187783

---

(111) **258287**  
(220) 22.01.2003  
(320) 22.01.2003  
(442) 18.06.2003  
(151) 29.10.2003  
(180) 22.01.2013  
(730) **Komerční banka, a.s.**, Na Příkopě 33 čp. 969,  
Praha 1, Česká republika  
(210) O 187785

---

(111) **258288**  
(220) 23.01.2003  
(320) 23.01.2003  
(442) 16.07.2003  
(151) 29.10.2003  
(180) 23.01.2013  
(730) **Veletřhy Brno, a. s.**, Výstaviště 1, Brno, Česká  
republika  
(210) O 187820

---

(111) **258289**  
(220) 23.01.2003  
(320) 23.01.2003  
(442) 16.07.2003  
(151) 29.10.2003  
(180) 23.01.2013  
(730) **S.ICZ a.s.**, V Olšínách 75/2300, Praha 10, Česká  
republika  
(210) O 187844

---

(111) **258290**  
(220) 24.01.2003  
(320) 24.01.2003  
(442) 16.07.2003  
(151) 29.10.2003  
(180) 24.01.2013  
(730) **MgA. Meisl Jan**, Dvořákova 985, Kyjov, Česká  
republika  
(210) O 187858

---

(111) **258291**  
(220) 24.01.2003  
(320) 24.01.2003  
(442) 16.07.2003  
(151) 29.10.2003  
(180) 24.01.2013  
(730) **GREEN - SWAN PHARMACEUTICALS CR, a.**  
**s.**, Pod Višňovkou 27/1662, Praha 4, Česká  
republika  
(210) O 187877

---

(111) **258292**  
(220) 24.01.2003  
(320) 24.01.2003  
(442) 16.07.2003  
(151) 29.10.2003  
(180) 24.01.2013  
(730) **WOK FOOD s. r. o.**, Malostranská 2b, Brno,  
Česká republika  
(210) O 187881

---

(111) **258293**  
(220) 24.01.2003  
(320) 24.01.2003  
(442) 16.07.2003  
(151) 29.10.2003  
(180) 24.01.2013  
(730) **Charles Square Center s. r. o.**, Karlovo  
náměstí 10, Praha 2, Česká republika  
(210) O 187883

---

(111) **258294**  
(220) 24.01.2003  
(320) 24.01.2003  
(442) 16.07.2003  
(151) 29.10.2003  
(180) 24.01.2013  
(730) **WHITE RABBIT a. s.**, Příbyslavská 8/907, Praha  
3, Česká republika  
(210) O 187884

---

(111) **258295**  
(220) 24.01.2003  
(320) 24.01.2003  
(442) 16.07.2003  
(151) 29.10.2003  
(180) 24.01.2013  
(730) **Francová Petra**, Alej 17. Listopadu 2695,  
Roudnice nad Labem, Česká republika  
(210) O 187887

---

(111) **258296**  
(220) 24.01.2003  
(320) 24.01.2003  
(442) 16.07.2003  
(151) 29.10.2003  
(180) 24.01.2013  
(730) **PINELLI spol. s r.o.**, Svobodná Ves č. 50, Čáslav,  
Česká republika  
(210) O 187892

---

(111) **258297**  
(220) 24.01.2003  
(320) 24.01.2003  
(442) 16.07.2003  
(151) 29.10.2003  
(180) 24.01.2013  
(730) **PINELLI spol. s r.o.**, Svobodná Ves č. 50, Čáslav,  
Česká republika  
(210) O 187893

---

(111) **258298**  
(220) 24.01.2003  
(320) 24.01.2003  
(442) 16.07.2003  
(151) 29.10.2003

- (180) 24.01.2013  
(730) **PINELLI spol. s r.o.**, Svobodná Ves č. 50, Čáslav, Česká republika  
(210) O 187894
- 
- (111) **258299**  
(220) 24.01.2003  
(320) 24.01.2003  
(442) 16.07.2003  
(151) 29.10.2003  
(180) 24.01.2013  
(730) **PINELLI spol. s r.o.**, Svobodná Ves č. 50, Čáslav, Česká republika  
(210) O 187895
- 
- (111) **258300**  
(220) 24.01.2003  
(320) 24.01.2003  
(442) 16.07.2003  
(151) 29.10.2003  
(180) 24.01.2013  
(730) **IMS Software Services, Ltd.**, Pennsylvania Building, 110 South French Street, Wilmington, Delaware, Spojené státy americké, Delaware  
(210) O 187899
- 
- (111) **258301**  
(220) 27.01.2003  
(320) 27.01.2003  
(442) 16.07.2003  
(151) 29.10.2003  
(180) 27.01.2013  
(730) **RECALL CORPORATED a. s.**, Veverkova 1343, Hradec Králové, Česká republika  
(210) O 187903
- 
- (111) **258302**  
(220) 27.01.2003  
(320) 27.01.2003  
(442) 16.07.2003  
(151) 29.10.2003  
(180) 27.01.2013  
(730) **Aleš Podstata**, Benecko 174, Česká republika  
(210) O 187907
- 
- (111) **258303**  
(220) 27.01.2003  
(320) 27.01.2003  
(442) 16.07.2003  
(151) 29.10.2003  
(180) 27.01.2013  
(730) **Aleš Podstata**, Benecko 174, Česká republika  
(210) O 187908
- 
- (111) **258306**  
(220) 27.01.2003  
(320) 27.01.2003  
(442) 16.07.2003  
(151) 29.10.2003  
(180) 27.01.2013  
(730) **Vineduc, s. r. o.**, Předměstí 1651/3, Strážnice, Česká republika  
(210) O 187956
- 
- (111) **258307**
- (220) 27.01.2003  
(320) 27.01.2003  
(442) 16.07.2003  
(151) 29.10.2003  
(180) 27.01.2013  
(730) **CITY REALEX s.r.o.**, Tenisová 954/16, Praha 10, Česká republika  
(210) O 187958
- 
- (111) **258308**  
(220) 27.01.2003  
(320) 27.01.2003  
(442) 16.07.2003  
(151) 29.10.2003  
(180) 27.01.2013  
(730) **Aleš Fulín**, Slivenecká 113/43, Praha 5, Česká republika  
(210) O 187971
- 
- (111) **258309**  
(220) 28.01.2003  
(320) 28.01.2003  
(442) 16.07.2003  
(151) 29.10.2003  
(180) 28.01.2013  
(730) **Ing. Josef Melnar**, Rybí 238, Rybí, Česká republika  
(210) O 187986
- 
- (111) **258310**  
(220) 28.01.2003  
(320) 28.01.2003  
(442) 16.07.2003  
(151) 29.10.2003  
(180) 28.01.2013  
(730) **Electronic Signatures, Inc.**, 1105 N. Market Street, Suite 1300, Wilmington, Spojené státy americké, Delaware  
(210) O 187993
- 
- (111) **258311**  
(220) 28.01.2003  
(320) 28.01.2003  
(442) 16.07.2003  
(151) 29.10.2003  
(180) 28.01.2013  
(730) **GRANITOL akciová společnost**, Partyzánská 464, Moravský Beroun, Česká republika  
(210) O 187999
- 
- (111) **258312**  
(220) 28.01.2003  
(320) 29.07.2002  
(442) 16.07.2003  
(151) 29.10.2003  
(180) 28.01.2013  
(730) **Flow International Corporation**, 23500 64th Avenue South, Kent, Spojené státy americké, Washington  
(210) O 188002
- 
- (111) **258313**  
(220) 28.01.2003  
(320) 29.07.2002  
(442) 16.07.2003



(151) 29.10.2003  
(180) 28.01.2013

(730) **Flow International Corporation**, 23500 64th Avenue South, Kent, Spojené státy americké, Washington

(210) O 188004

(111) **258314**

(220) 28.01.2003  
(320) 28.01.2003  
(442) 16.07.2003  
(151) 29.10.2003  
(180) 28.01.2013

(730) **SIMOPT, s.r.o.**, Truhlářská 244, Tábor, Česká republika

(210) O 188008

(111) **258315**

(220) 28.01.2003  
(320) 28.01.2003  
(442) 16.07.2003  
(151) 29.10.2003  
(180) 28.01.2013

(730) **NeurogesX, Inc.**, 981F Industrial Road, San Carlos, Spojené státy americké, California

(210) O 188017

(111) **258316**

(220) 28.01.2003  
(320) 28.01.2003  
(442) 16.07.2003  
(151) 29.10.2003  
(180) 28.01.2013

(730) **Nicole Dürr**, Flat 3 28 Chesham Place #3, London SW1 X8 HG, Velká Británie

(210) O 188021

(111) **258317**

(220) 28.01.2003  
(320) 28.01.2003  
(442) 16.07.2003  
(151) 29.10.2003  
(180) 28.01.2013

(730) **Nicole Dürr**, Flat 3 28 Chesham Place #3, London SW1 X8 HG, Velká Británie

(210) O 188022

(111) **258318**

(220) 29.01.2003  
(320) 29.01.2003  
(442) 16.07.2003  
(151) 29.10.2003  
(180) 29.01.2013

(730) **ALPHADUCT, a. s.**, Na Příkopě 12, Praha 1, Česká republika

(210) O 188035

(111) **258319**

(220) 29.01.2003  
(320) 29.01.2003  
(442) 16.07.2003  
(151) 29.10.2003  
(180) 29.01.2013

(730) **ALPHADUCT, a. s.**, Na Příkopě 12, Praha 1, Česká republika

(210) O 188036

(111) **258320**

(220) 29.01.2003  
(320) 29.01.2003  
(442) 16.07.2003  
(151) 29.10.2003  
(180) 29.01.2013

(730) **ALPHADUCT, a. s.**, Na Příkopě 12, Praha 1, Česká republika

(210) O 188038

(111) **258321**

(220) 29.01.2003  
(320) 29.01.2003  
(442) 16.07.2003  
(151) 29.10.2003  
(180) 29.01.2013

(730) **ALPHADUCT, a. s.**, Na Příkopě 12, Praha 1, Česká republika

(210) O 188039

(111) **258322**

(220) 29.01.2003  
(320) 29.01.2003  
(442) 16.07.2003  
(151) 29.10.2003  
(180) 29.01.2013

(730) **ALPHADUCT, a. s.**, Na Příkopě 12, Praha 1, Česká republika

(210) O 188040

(111) **258323**

(220) 29.01.2003  
(320) 29.01.2003  
(442) 16.07.2003  
(151) 29.10.2003  
(180) 29.01.2013

(730) **AHOLD Czech Republic, a. s.**, Slavičková 1a, Brno, Česká republika

(210) O 188041

(111) **258324**

(220) 29.01.2003  
(320) 29.01.2003  
(442) 16.07.2003  
(151) 29.10.2003  
(180) 29.01.2013

(730) **AHOLD Czech Republic, a. s.**, Slavičková 1a, Brno, Česká republika

(210) O 188042

(111) **258325**

(220) 29.01.2003  
(320) 29.01.2003  
(442) 16.07.2003  
(151) 29.10.2003  
(180) 29.01.2013

(730) **Ing.Ph.D. Vítězslav Centner**, Oulehla 496, Lysice, Česká republika

(210) O 188044

(111) **258326**

(220) 29.01.2003  
(320) 29.01.2003

- (442) 16.07.2003  
(151) 29.10.2003  
(180) 29.01.2013  
(730) **Ing.Ph.D. Vítězslav Centner**, Oulehla 496,  
Lysice, Česká republika  
(210) O 188045
- 
- (111) **258327**  
(220) 29.01.2003  
(320) 30.07.2002  
(442) 16.07.2003  
(151) 29.10.2003  
(180) 29.01.2013  
(730) **Andreas Helbrecht**, Hofstraße 64, Hilden,  
Německo  
(210) O 188046
- 
- (111) **258328**  
(220) 29.01.2003  
(320) 29.01.2003  
(442) 16.07.2003  
(151) 29.10.2003  
(180) 29.01.2013  
(730) **BONGRAIN S.A.**, 42 rue Rieussec, Viroflay,  
Francie  
(210) O 188047
- 
- (111) **258329**  
(220) 29.01.2003  
(320) 29.01.2003  
(442) 16.07.2003  
(151) 29.10.2003  
(180) 29.01.2013  
(730) **BONGRAIN S.A.**, 42 rue Rieussec, Viroflay,  
Francie  
(210) O 188048
- 
- (111) **258330**  
(220) 29.01.2003  
(320) 29.01.2003  
(442) 16.07.2003  
(151) 29.10.2003  
(180) 29.01.2013  
(730) **Manocentrum CZ, s. r. o.**, gen. Píky 19,  
Olomouc, Česká republika  
(210) O 188050
- 
- (111) **258331**  
(220) 29.01.2003  
(320) 22.12.2002  
(442) 16.07.2003  
(151) 29.10.2003  
(180) 29.01.2013  
(730) **Magnolia Export Logistics Ltd.**, 23 Ta'as  
Street, Kfar Saba 44425, Izrael  
(210) O 188064
- 
- (111) **258332**  
(220) 29.01.2003  
(320) 29.01.2003  
(442) 16.07.2003  
(151) 29.10.2003  
(180) 29.01.2013  
(730) **Green Ways s. r. o.**, Mariánské nám. 81,  
Uherské Hradiště, Česká republika
- 
- (210) O 188083
- 
- (111) **258333**  
(220) 29.01.2003  
(320) 29.01.2003  
(442) 16.07.2003  
(151) 29.10.2003  
(180) 29.01.2013  
(730) **Novasel Australia Pty Ltd**, 29 Raffles Crt.,  
Mudgeeraba, QLD, 4213, Austrálie  
(210) O 188085
- 
- (111) **258334**  
(220) 29.01.2003  
(320) 29.01.2003  
(442) 16.07.2003  
(151) 29.10.2003  
(180) 29.01.2013  
(730) **Novasel Australia Pty Ltd**, 29 Raffles Crt.,  
Mudgeeraba, QLD, 4213, Austrálie  
(210) O 188086
- 
- (111) **258335**  
(220) 29.01.2003  
(320) 29.01.2003  
(442) 16.07.2003  
(151) 29.10.2003  
(180) 29.01.2013  
(730) **Rabbits movie, s. r. o.**, Krumlovská 527, Praha  
4, Česká republika  
(210) O 188088
- 
- (111) **258336**  
(220) 29.01.2003  
(320) 29.01.2003  
(442) 16.07.2003  
(151) 29.10.2003  
(180) 29.01.2013  
(730) **ZEUS spol. s r.o.**, Čechova 16, Praha 7, Česká  
republika  
(210) O 188089
- 
- (111) **258337**  
(220) 30.01.2003  
(320) 30.01.2003  
(442) 16.07.2003  
(151) 29.10.2003  
(180) 30.01.2013  
(730) **Leasing České spořitelny, a. s.**, Střelnická  
1680/8, Praha 8, Česká republika  
(210) O 188090
- 
- (111) **258338**  
(220) 30.01.2003  
(320) 30.01.2003  
(442) 16.07.2003  
(151) 29.10.2003  
(180) 30.01.2013  
(730) **MegaInk, s. r. o.**, Pražská 298, Brandýs nad  
Labem, Česká republika  
(210) O 188093
- 
- (111) **258339**  
(220) 30.01.2003  
(320) 30.01.2003

(442) 16.07.2003  
 (151) 29.10.2003  
 (180) 30.01.2013  
 (730) **NET Kralovice, spol. s r. o.**, Žatecká 492,  
 Kralovice, Česká republika  
 (210) O 188096

(111) **258340**  
 (220) 30.01.2003  
 (320) 30.01.2003  
 (442) 16.07.2003  
 (151) 29.10.2003  
 (180) 30.01.2013  
 (730) **Pharmacia Diagnostics AB**, SE-75182 Uppsala,  
 Švédsko  
 (210) O 188111

(111) **258341**  
 (220) 30.01.2003  
 (320) 30.01.2003  
 (442) 16.07.2003  
 (151) 29.10.2003  
 (180) 30.01.2013  
 (730) **Wm. Wrigley Jr. Company**, 410 North  
 Michigan Avenue, Chicago, Spojené státy  
 americké, Illinois  
 (210) O 188112

(111) **258342**  
 (220) 30.01.2003  
 (320) 30.01.2003  
 (442) 16.07.2003  
 (151) 29.10.2003  
 (180) 30.01.2013  
 (730) **Wm. Wrigley Jr. Company**, 410 North  
 Michigan Avenue, Chicago, Spojené státy  
 americké, Illinois  
 (210) O 188113

(111) **258343**  
 (220) 30.01.2003  
 (320) 30.01.2003  
 (442) 16.07.2003  
 (151) 29.10.2003  
 (180) 30.01.2013  
 (730) **Wm. Wrigley Jr. Company**, 410 North  
 Michigan Avenue, Chicago, Spojené státy  
 americké, Illinois  
 (210) O 188114

(111) **258344**  
 (220) 30.01.2003  
 (320) 30.01.2003  
 (442) 16.07.2003  
 (151) 29.10.2003  
 (180) 30.01.2013  
 (730) **WU SHU CHIH**, 6F1., No.405, Chung Shan  
 Road, Sec.2., Chung Ho City, Taipei County,  
 R.O.C., Taiwan  
 (210) O 188119

(111) **258345**  
 (220) 31.01.2003  
 (320) 31.01.2003  
 (442) 16.07.2003

(151) 29.10.2003  
 (180) 31.01.2013  
 (730) **IMPRESA, spol. s r.o.**, Týnská ulička 4, Praha 1,  
 Česká republika  
 (210) O 188153

(111) **258346**  
 (220) 31.01.2003  
 (320) 31.07.2002  
 (442) 16.07.2003  
 (151) 29.10.2003  
 (180) 31.01.2013  
 (730) **Alticor Inc.**, 7575 Fulton Street, East, Ada,  
 Spojené státy americké, Michigan  
 (210) O 188157

(111) **258347**  
 (220) 31.01.2003  
 (320) 31.01.2003  
 (442) 16.07.2003  
 (151) 29.10.2003  
 (180) 31.01.2013  
 (730) **WESTAFLEX GROUPE**, 44, RUE D'Avelghem,  
 ROUBAIX cedex, Francie  
 (210) O 188158

(111) **258348**  
 (220) 03.02.2003  
 (320) 03.02.2003  
 (442) 16.07.2003  
 (151) 29.10.2003  
 (180) 03.02.2013  
 (730) **ŠILHAVÝ s. r. o.**, Svornosti 1908, Vsetín, Česká  
 republika  
 (210) O 188179

(111) **258349**  
 (220) 03.02.2003  
 (320) 03.02.2003  
 (442) 16.07.2003  
 (151) 29.10.2003  
 (180) 03.02.2013  
 (730) **Jana Večerková - VEST**, Nad Vývozem 4869,  
 Zlín, Česká republika  
 (210) O 188180

(111) **258350**  
 (220) 03.02.2003  
 (320) 03.02.2003  
 (442) 16.07.2003  
 (151) 29.10.2003  
 (180) 03.02.2013  
 (730) **Jana Večerková - VEST**, Nad Vývozem 4869,  
 Zlín, Česká republika  
 (210) O 188181

(111) **258351**  
 (220) 03.02.2003  
 (320) 03.02.2003  
 (442) 16.07.2003  
 (151) 29.10.2003  
 (180) 03.02.2013  
 (730) **Tyros, s.r.o.**, Hrubého 1203, Praha 8, Česká  
 republika

(210) O 188184

---

(111) **258353**

(220) 03.02.2003

(320) 03.02.2003

(442) 16.07.2003

(151) 29.10.2003

(180) 03.02.2013

(730) **Drin, výrobní družstvo**, Randusky 1279, Zubří,  
Česká republika

(210) O 188187

---

(111) **258354**

(220) 03.02.2003

(320) 03.02.2003

(442) 16.07.2003

(151) 29.10.2003

(180) 03.02.2013

(730) **P2R, s.r.o.**, Stránského 11, Brno, Česká republika

(210) O 188189

---

(111) **258356**

(220) 03.02.2003

(320) 03.02.2003

(442) 16.07.2003

(151) 29.10.2003

(180) 03.02.2013

(730) **Roman Straka**, Pražská 1655, Pelhřimov, Česká  
republika

(210) O 188195

---

(111) **258357**

(220) 04.02.2003

(320) 04.02.2003

(442) 16.07.2003

(151) 29.10.2003

(180) 04.02.2013

(730) **Veletrhy Brno, a. s.**, Výstaviště 1, Brno, Česká  
republika

(210) O 188221

---

(111) **258358**

(220) 04.02.2003

(320) 04.02.2003

(442) 16.07.2003

(151) 29.10.2003

(180) 04.02.2013

(730) **Veletrhy Brno, a. s.**, Výstaviště 1, Brno, Česká  
republika

(210) O 188222

---

(111) **258359**

(220) 04.04.2003

(320) 04.04.2003

(442) 16.07.2003

(151) 29.10.2003

(180) 04.04.2013

(730) **BRADÁČ - VOLDŘICH, s. r. o.**, Hybernská 20,  
Praha 1, Česká republika

(210) O 188226

---

(111) **258360**

(220) 04.02.2003

(320) 04.02.2003

(442) 16.07.2003

(151) 29.10.2003

(180) 04.02.2013

(730) **Jan Schmid**, Terronská 74, Praha 6, Česká  
republika

(210) O 188230

---

(111) **258361**

(220) 04.02.2003

(320) 04.02.2003

(442) 16.07.2003

(151) 29.10.2003

(180) 04.02.2013

(730) **HANEX GROUP, s. r. o.**, Nad výšinkou 10,  
Praha 5, Česká republika

(210) O 188233

---

(111) **258362**

(220) 04.02.2003

(320) 04.02.2003

(442) 16.07.2003

(151) 29.10.2003

(180) 04.02.2013

(730) **SAZKA, a. s.**, K Žižkovu 4, Praha 9, Česká  
republika

(210) O 188245

---

(111) **258363**

(220) 04.02.2003

(320) 04.02.2003

(442) 16.07.2003

(151) 29.10.2003

(180) 04.02.2013

(730) **FPA spol. s. r. o.**, Novodvorská 1010/14, Praha  
4, Česká republika

(210) O 188247

---

(111) **258364**

(220) 04.02.2003

(320) 04.02.2003

(442) 16.07.2003

(151) 29.10.2003

(180) 04.02.2013

(730) **URIAH Invest & Holding GmbH**, Wasagasse 2,  
Wien, Rakousko

(210) O 188250

---

(111) **258365**

(220) 04.02.2003

(320) 04.02.2003

(442) 16.07.2003

(151) 29.10.2003

(180) 04.02.2013

(730) **Polygon BC s. r. o.**, Na Žertvách 2247/29, Praha  
8, Česká republika

(210) O 188251

---

(111) **258366**

(220) 04.02.2003

(320) 04.02.2003

(442) 16.07.2003

(151) 29.10.2003

(180) 04.02.2013

(730) **Josef Kůtek - AVICENNA Co.**, Nad Vršovskou  
Horou 88/4, Praha 10, Česká republika

(210) O 188255

---

(111) **258367**

(220) 05.02.2003

(320) 06.08.2002

(442) 16.07.2003

(151) 29.10.2003

(180) 05.02.2013

(730) **Mul-T-Lock Technologies Ltd.**, Mul-T-Lock Park, Ha ' Atzmaut Blvd., P.O.Box 63, Yavne, Izrael

(210) O 188277

---

(111) **258368**

(220) 05.02.2003

(320) 06.08.2002

(442) 16.07.2003

(151) 29.10.2003

(180) 05.02.2013

(730) **Mul-T-Lock Technologies Ltd.**, Mul-T-Lock Park, Ha ' Atzmaut Blvd., P.O.Box 63, Yavne, Izrael

(210) O 188278

---

(111) **258369**

(220) 05.02.2003

(320) 05.02.2003

(442) 16.07.2003

(151) 29.10.2003

(180) 05.02.2013

(730) **ZOTOS INTERNATIONAL, INC.**, 100 Tokeneke Road, Darien, Spojené státy americké, Connecticut

(210) O 188288

---

(111) **258370**

(220) 06.02.2003

(320) 06.02.2003

(442) 16.07.2003

(151) 29.10.2003

(180) 06.02.2013

(730) **CITY STUDIO, s. r. o.**, Veleslavinská 437/3, Praha 6, Česká republika

(210) O 188343

---

(111) **258371**

(220) 06.02.2003

(320) 06.02.2003

(442) 16.07.2003

(151) 29.10.2003

(180) 06.02.2013

(730) **CITY STUDIO, s. r. o.**, Veleslavinská 437/3, Praha 6, Česká republika

(210) O 188344

---

(111) **258372**

(220) 06.02.2003

(320) 06.02.2003

(442) 16.07.2003

(151) 29.10.2003

(180) 06.02.2013

(730) **SHP HARMANEC, a.s.**, Harmanec, Slovenská republika

(210) O 188398

---

(111) **258373**

(220) 07.02.2003

(320) 07.02.2003

(442) 16.07.2003

(151) 29.10.2003

(180) 07.02.2013

(730) **KOVOKUBÁT s. r. o.**, Staré Hradiště 123, Staré Hradiště, Česká republika

(210) O 188467

---

(111) **258374**

(220) 07.02.2003

(320) 07.02.2003

(442) 16.07.2003

(151) 29.10.2003

(180) 07.02.2013

(730) **KOVOKUBÁT s. r. o.**, Staré Hradiště 123, Staré Hradiště, Česká republika

(210) O 188468

---

(111) **258375**

(220) 07.02.2003

(320) 07.02.2003

(442) 16.07.2003

(151) 29.10.2003

(180) 07.02.2013

(730) **KOVOKUBÁT s. r. o.**, Staré Hradiště 123, Staré Hradiště, Česká republika

(210) O 188469

---

(111) **258376**

(220) 07.02.2003

(320) 07.02.2003

(442) 16.07.2003

(151) 29.10.2003

(180) 07.02.2013

(730) **KOVOKUBÁT s. r. o.**, Staré Hradiště 123, Staré Hradiště, Česká republika

(210) O 188470

---

(111) **258377**

(220) 07.02.2003

(320) 07.02.2003

(442) 16.07.2003

(151) 29.10.2003

(180) 07.02.2013

(730) **KOVOKUBÁT s. r. o.**, Staré Hradiště 123, Staré Hradiště, Česká republika

(210) O 188471

---

(111) **258378**

(220) 07.02.2003

(320) 07.02.2003

(442) 16.07.2003

(151) 29.10.2003

(180) 07.02.2013

(730) **KOVOKUBÁT s. r. o.**, Staré Hradiště 123, Staré Hradiště, Česká republika

(210) O 188472

---

(111) **258379**

(220) 07.02.2003

(320) 07.02.2003

(442) 16.07.2003

(151) 29.10.2003

- (180) 07.02.2013  
(730) **KOVOKUBÁT s. r. o.**, Staré Hradiště 123, Staré Hradiště, Česká republika  
(210) O 188473
- 
- (111) **258380**  
(220) 07.02.2003  
(320) 07.02.2003  
(442) 16.07.2003  
(151) 29.10.2003  
(180) 07.02.2013  
(730) **TIMEX Inc. s.r.o.**, Počernická 96, Praha 10 - Malešice, Česká republika  
(210) O 188482
- 
- (111) **258381**  
(220) 07.02.2003  
(320) 07.02.2003  
(442) 16.07.2003  
(151) 29.10.2003  
(180) 07.02.2013  
(730) **Viacom International Inc.**, 1515 Broadway, New York, Spojené státy americké, New York  
(210) O 188521
- 
- (111) **258382**  
(220) 07.02.2003  
(320) 07.02.2003  
(442) 16.07.2003  
(151) 29.10.2003  
(180) 07.02.2013  
(730) **SB PHARMCO PUERTO RICO INC.**, State Road 172, Km 9.1/Bo. Certenejas, CIDRA, Spojené státy americké, Puerto Rico  
(210) O 188522
- 
- (111) **258383**  
(220) 10.02.2003  
(320) 10.02.2003  
(442) 16.07.2003  
(151) 29.10.2003  
(180) 10.02.2013  
(730) **Petra Rolinková**, Havlíčkova 3969, Kroměříž, Česká republika  
(210) O 188602
- 
- (111) **258384**  
(220) 10.02.2003  
(320) 10.02.2003  
(442) 16.07.2003  
(151) 29.10.2003  
(180) 10.02.2013  
(730) **SP STUDIO, s. r. o.**, Rybářská 8, Český Krumlov, Česká republika  
(210) O 188619
- 
- (111) **258385**  
(220) 10.02.2003  
(320) 10.02.2003  
(442) 16.07.2003  
(151) 29.10.2003  
(180) 10.02.2013  
(730) **COLOR Company, s. r. o.**, Pod Hájom 1099/101-47, Dubnica nad Váhom, Slovenská republika
- (210) O 188624
- 
- (111) **258386**  
(220) 10.02.2003  
(320) 10.02.2003  
(442) 16.07.2003  
(151) 29.10.2003  
(180) 10.02.2013  
(730) **COLOR Company, s. r. o.**, Pod Hájom 1099/101-47, Dubnica nad Váhom, Slovenská republika  
(210) O 188625
- 
- (111) **258387**  
(220) 10.02.2003  
(320) 10.02.2003  
(442) 16.07.2003  
(151) 29.10.2003  
(180) 10.02.2013  
(730) **Hiram Walker & Sons, Limited**, Ontario, Kanada  
(210) O 188642
- 
- (111) **258388**  
(220) 10.02.2003  
(320) 10.02.2003  
(442) 16.07.2003  
(151) 29.10.2003  
(180) 10.02.2013  
(730) **Mgr. Ivan Doležal**, Sámova 22, Praha 10 - Vršovice, Česká republika  
(210) O 188654
- 
- (111) **258389**  
(220) 10.02.2003  
(320) 10.02.2003  
(442) 16.07.2003  
(151) 29.10.2003  
(180) 10.02.2013  
(730) **Martin Lukeš**, Čkalovova 851, Ostrava - Poruba, Česká republika  
(210) O 188655
- 
- (111) **258390**  
(220) 10.02.2003  
(320) 10.02.2003  
(442) 16.07.2003  
(151) 29.10.2003  
(180) 10.02.2013  
(730) **Martin Lukeš**, Čkalovova 851, Ostrava - Poruba, Česká republika  
(210) O 188656
- 
- (111) **258391**  
(220) 10.02.2003  
(320) 10.02.2003  
(442) 16.07.2003  
(151) 29.10.2003  
(180) 10.02.2013  
(730) **Tasila a.s.**, Kosořská 14, Praha 5, Česká republika  
(210) O 188658
- 
- (111) **258392**  
(220) 10.02.2003  
(320) 10.02.2003

- (442) 16.07.2003  
(151) 29.10.2003  
(180) 10.02.2013  
(730) **TPK, spol.s r.o.**, Velkomoravská 28, Hodonín, Česká republika  
(210) O 188659
- 
- (111) **258393**  
(220) 10.02.2003  
(320) 10.02.2003  
(442) 16.07.2003  
(151) 29.10.2003  
(180) 10.02.2013  
(730) **HELDENBURG s.r.o.**, V Zahradách 16/842, Praha 8, Česká republika  
(210) O 188660
- 
- (111) **258394**  
(220) 10.02.2003  
(320) 10.02.2003  
(442) 16.07.2003  
(151) 29.10.2003  
(180) 10.02.2013  
(730) **HELDENBURG s.r.o.**, V Zahradách 16/842, Praha 8, Česká republika  
(210) O 188661
- 
- (111) **258395**  
(220) 11.02.2003  
(320) 11.02.2003  
(442) 16.07.2003  
(151) 29.10.2003  
(180) 11.02.2013  
(730) **WDT, spol. s r.o.**, Palackého třída 62, Brno, Česká republika  
(210) O 188681
- 
- (111) **258396**  
(220) 11.02.2003  
(320) 11.02.2003  
(442) 16.07.2003  
(151) 29.10.2003  
(180) 11.02.2013  
(730) **Master Consulting, spol. s r.o.**, Na Strži 63, Praha 4, Česká republika  
(210) O 188705
- 
- (111) **258397**  
(220) 12.02.2003  
(320) 12.02.2003  
(442) 16.07.2003  
(151) 29.10.2003  
(180) 12.02.2013  
(730) **Mgr. Hana Láhnerová**, 1.máje 22, Olomouc, Česká republika  
(210) O 188711
- 
- (111) **258398**  
(220) 12.02.2003  
(320) 12.02.2003  
(442) 16.07.2003  
(151) 29.10.2003  
(180) 12.02.2013  
(730) **Vladimír Škvrna**, Šalounova 319, Hořice, Česká republika
- (210) O 188712
- 
- (111) **258399**  
(220) 12.02.2003  
(320) 12.02.2003  
(442) 16.07.2003  
(151) 29.10.2003  
(180) 12.02.2013  
(730) **Zapf Creation AG**, Mönchrödener Straße 13, Rödental, Německo  
(210) O 188720
- 
- (111) **258400**  
(220) 12.02.2003  
(320) 12.02.2003  
(442) 16.07.2003  
(151) 29.10.2003  
(180) 12.02.2013  
(730) **FEDE, s.r.o.**, Senovážné nám. 23, Praha 1, Česká republika  
(210) O 188730
- 
- (111) **258401**  
(220) 12.02.2003  
(320) 12.02.2003  
(442) 16.07.2003  
(151) 29.10.2003  
(180) 12.02.2013  
(730) **Mediaservis s.r.o.**, Sazečská 645/12, Praha 10, Česká republika  
(210) O 188732
- 
- (111) **258402**  
(220) 12.02.2003  
(320) 12.02.2003  
(442) 16.07.2003  
(151) 29.10.2003  
(180) 12.02.2013  
(730) **Mediaservis s.r.o.**, Sazečská 645/12, Praha 10, Česká republika  
(210) O 188733
- 
- (111) **258403**  
(220) 12.02.2003  
(320) 12.02.2003  
(442) 16.07.2003  
(151) 29.10.2003  
(180) 12.02.2013  
(730) **LINGUA VIVA, s.r.o.**, Spálená 92/21, Praha 1, Česká republika  
(210) O 188734
- 
- (111) **258404**  
(220) 12.02.2003  
(320) 12.02.2003  
(442) 16.07.2003  
(151) 29.10.2003  
(180) 12.02.2013  
(730) **INTERSNACK a. s.**, Choustník 164, Choustník, okr. Tábor, Česká republika  
(210) O 188737
- 
- (111) **258405**  
(220) 12.02.2003  
(320) 12.02.2003

(442) 16.07.2003

(151) 29.10.2003

(180) 12.02.2013

(730) **Le Sportsac, Inc.**, 358 Fifth Avenue, City of New York, Spojené státy americké, New York

(210) O 188739

(111) **258406**

(220) 13.02.2003

(320) 13.02.2003

(442) 16.07.2003

(151) 29.10.2003

(180) 13.02.2013

(730) **DISNET SOFTWARE, a. s.**, Fetrovská 863/11, Praha 6, Česká republika

(210) O 188743

(111) **258407**

(220) 13.02.2003

(320) 13.02.2003

(442) 16.07.2003

(151) 29.10.2003

(180) 13.02.2013

(730) **KAM NA PARDUBICKU s. r. o.**, tř. Míru 60, Pardubice, Česká republika

(210) O 188747

(111) **258408**

(220) 13.02.2003

(320) 13.02.2003

(442) 16.07.2003

(151) 29.10.2003

(180) 13.02.2013

(730) **KAM NA PARDUBICKU s. r. o.**, tř. Míru 60, Pardubice, Česká republika

(210) O 188748

(111) **258409**

(220) 13.02.2003

(320) 13.02.2003

(442) 16.07.2003

(151) 29.10.2003

(180) 13.02.2013

(730) **KAM NA PARDUBICKU s. r. o.**, tř. Míru 60, Pardubice, Česká republika

(210) O 188749

(111) **258410**

(220) 13.02.2003

(320) 13.02.2003

(442) 16.07.2003

(151) 29.10.2003

(180) 13.02.2013

(730) **KAM NA PARDUBICKU s. r. o.**, tř. Míru 60, Pardubice, Česká republika

(210) O 188750

(111) **258411**

(220) 13.02.2003

(320) 13.02.2003

(442) 16.07.2003

(151) 29.10.2003

(180) 13.02.2013

(730) **TIMEX Inc. s.r.o.**, Počernická 96, Praha 10 - Malešice, Česká republika

(210) O 188760

(111) **258412**

(220) 13.02.2003

(320) 13.02.2003

(442) 16.07.2003

(151) 29.10.2003

(180) 13.02.2013

(730) **David Novotný**, Kostelecká 1829, Náchod, Česká republika

(210) O 188765

(111) **258413**

(220) 13.02.2003

(320) 13.02.2003

(442) 16.07.2003

(151) 29.10.2003

(180) 13.02.2013

(730) **Phung Nguyen**, Ortenovo nám. 7, Praha 7, Česká republika

(210) O 188768

(111) **258414**

(220) 13.02.2003

(320) 13.02.2003

(442) 16.07.2003

(151) 29.10.2003

(180) 13.02.2013

(730) **Phung Nguyen**, Ortenovo nám. 7, Praha 7, Česká republika

(210) O 188769

(111) **258415**

(220) 13.02.2003

(320) 13.02.2003

(442) 16.07.2003

(151) 29.10.2003

(180) 13.02.2013

(730) **Papastratos Cigarette Manufacturing Company S. A.**, Mavromichali & Gravias, 185 45 Piraeus, Řecko

(210) O 188771

(111) **258416**

(220) 13.02.2003

(320) 13.02.2003

(442) 16.07.2003

(151) 29.10.2003

(180) 13.02.2013

(730) **LAMIRA s. r. o.**, Pražská 268/II, Sušice, Česká republika

(210) O 188773

(111) **258417**

(220) 13.02.2003

(320) 13.02.2003

(442) 16.07.2003

(151) 29.10.2003

(180) 13.02.2013

(730) **The Coca - Cola Company / a corporation of the State Delaware/**, 310 North Avenue, N. W., P. O. Box 1734, Atlanta, Spojené státy americké, Georgia

(210) O 188776



(111) **258418**  
(220) 13.02.2003  
(320) 13.02.2003  
(442) 16.07.2003  
(151) 29.10.2003  
(180) 13.02.2013  
(730) **MARCO POLO INTERNATIONAL spol. s. r. o.**, Zelenky Hajsského 14, Praha 3, Česká republika  
(210) O 188777

(111) **258419**  
(220) 13.02.2003  
(320) 19.08.2002  
(442) 16.07.2003  
(151) 29.10.2003  
(180) 13.02.2013  
(730) **Columbia Laboratories, Inc.**, 354 Eisenhower Parkway, Livingston, Spojené státy americké, New Jersey  
(210) O 188778

(111) **258420**  
(220) 13.02.2003  
(320) 13.02.2003  
(442) 16.07.2003  
(151) 29.10.2003  
(180) 13.02.2013  
(730) **AGROPODNIK ZLONICE, a. s.**, K Vypichu 551, Kladno, Česká republika  
(210) O 188779

(111) **258421**  
(220) 13.02.2003  
(320) 13.02.2003  
(442) 16.07.2003  
(151) 29.10.2003  
(180) 13.02.2013  
(730) **PODRAVKA Prehrambena industrija d. d.**, Ante Starčevića 32, 48000 Koprivnica, Chorvatsko  
(210) O 188784

(111) **258422**  
(220) 14.02.2003  
(320) 14.02.2003  
(442) 16.07.2003  
(151) 29.10.2003  
(180) 14.02.2013  
(730) **PP AGENCY s. r. o.**, Myslíkova 25, Praha 1, Česká republika  
(210) O 188785

(111) **258423**  
(220) 13.02.2003  
(320) 16.08.2002  
(442) 16.07.2003  
(151) 29.10.2003  
(180) 13.02.2013  
(730) **MINERÁL THERMA, s. r. o.**, Horská 32, Ružomberok, Slovenská republika  
(210) O 188786

(111) **258424**  
(220) 14.02.2003  
(320) 14.02.2003

(442) 16.07.2003  
(151) 29.10.2003  
(180) 14.02.2013  
(730) **Hlavačka a Čech spol. s. r. o.**, Lobodice 34, Česká republika  
(210) O 188791

(111) **258425**  
(220) 14.02.2003  
(320) 14.02.2003  
(442) 16.07.2003  
(151) 29.10.2003  
(180) 14.02.2013  
(730) **Pavel Indruch**, Lelkova 6, Krnov, Česká republika  
(210) O 188792

(111) **258426**  
(220) 14.02.2003  
(320) 14.02.2003  
(442) 16.07.2003  
(151) 29.10.2003  
(180) 14.02.2013  
(730) **Reapress s.r.o.**, Revoluční 123/17, Liberec, Česká republika  
(210) O 188795

(111) **258427**  
(220) 14.02.2003  
(320) 14.02.2003  
(442) 16.07.2003  
(151) 29.10.2003  
(180) 14.02.2013  
(730) **Ing. Miloš Michlovský**, Družstevní 818, Rakvice, Česká republika  
(210) O 188799

(111) **258428**  
(220) 14.02.2003  
(320) 14.02.2003  
(442) 16.07.2003  
(151) 29.10.2003  
(180) 14.02.2013  
(730) **FERYER s. r. o.**, K Třebonicům 22/72, Praha 5 - Stodůlky, Česká republika  
(210) O 188804

(111) **258429**  
(220) 14.02.2003  
(320) 14.02.2003  
(442) 16.07.2003  
(151) 29.10.2003  
(180) 14.02.2013  
(730) **LAMA EXPERT, spol. s. r. o.**, tř. Kpt. Jaroše 1922/3, Brno 2, Česká republika  
(210) O 188805

(111) **258430**  
(220) 14.02.2003  
(320) 14.02.2003  
(442) 16.07.2003  
(151) 29.10.2003  
(180) 14.02.2013  
(730) **Easy Sail s. r. o.**, Škroupova 441, Hradec Králové, Česká republika

(210) O 188806

---

(111) **258433**

(220) 14.02.2003

(320) 14.02.2003

(442) 16.07.2003

(151) 29.10.2003

(180) 14.02.2013

(730) **DEKTRADE a. s.**, Tiskařská 10/257, Praha 10,  
Česká republika

(210) O 188816

---

(111) **258434**

(220) 14.02.2003

(320) 14.02.2003

(442) 16.07.2003

(151) 29.10.2003

(180) 14.02.2013

(730) **DEKTRADE a. s.**, Tiskařská 10/257, Praha 10,  
Česká republika

(210) O 188817

---

(111) **258435**

(220) 17.02.2003

(320) 17.02.2003

(442) 16.07.2003

(151) 29.10.2003

(180) 17.02.2013

(730) **Gustav Dudáč**, Bystřice pod Lopeníkem č. 66,  
Bystřice pod Lopeníkem, Česká republika

(210) O 188833

---

(111) **258436**

(220) 17.02.2003

(320) 17.02.2003

(442) 16.07.2003

(151) 29.10.2003

(180) 17.02.2013

(730) **Ing. Jaroslav Dostalík**, Čechova 1604,  
Otrokovice, Česká republika

(210) O 188834

---

(111) **258437**

(220) 18.02.2003

(320) 18.02.2003

(442) 16.07.2003

(151) 29.10.2003

(180) 18.02.2013

(730) **Milkpol spol. s r.o.**, Ve Višňovce 17, Praha 6,  
Česká republika

(210) O 188898

---

(111) **258438**

(220) 18.02.2003

(320) 18.02.2003

(442) 16.07.2003

(151) 29.10.2003

(180) 18.02.2013

(730) **Milkpol spol. s r.o.**, Ve Višňovce 17, Praha 6,  
Česká republika

(210) O 188899

---

(111) **258439**

(220) 18.02.2003

(320) 18.02.2003

(442) 16.07.2003

(151) 29.10.2003

(180) 18.02.2013

(730) **ŽIVA, zemědělská obchodní a.s.**, Klášterec nad  
Orlicí, Česká republika

(210) O 188900

---

(111) **258440**

(220) 18.02.2003

(320) 18.02.2003

(442) 16.07.2003

(151) 29.10.2003

(180) 18.02.2013

(730) **SES ASTRA S.A.**, Château de Betzdorf, L-6832  
Betzdorf, Lucembursko

(210) O 188910

---

(111) **258441**

(220) 19.02.2003

(320) 19.02.2003

(442) 16.07.2003

(151) 29.10.2003

(180) 19.02.2013

(730) **Rav - Bariach Vehicle Protection Ltd.**, Ha'  
Azmaut Blvd., Yavne, Izrael

(210) O 188951

---

(111) **258442**

(220) 19.02.2003

(320) 19.02.2003

(442) 16.07.2003

(151) 29.10.2003

(180) 19.02.2013

(730) **GREEN - SWAN PHARMACEUTICALS CR, a.**  
s., Pod Višňovkou 27/1662, Praha 4, Česká  
republika

(210) O 188952

---

(111) **258443**

(220) 19.02.2003

(320) 30.08.2002

(442) 16.07.2003

(151) 29.10.2003

(180) 19.02.2013

(730) **AFFINITY PETCARE, S. A.**, Ronda General  
Mitre, 149.20, Barcelona, Španělsko

(210) O 188955

---

(111) **258444**

(220) 19.02.2003

(320) 22.08.2002

(442) 16.07.2003

(151) 29.10.2003

(180) 19.02.2013

(730) **COLGATE - PALMOLIVE COMPANY**, 300  
Park Avenue, New York, Spojené státy americké,  
New York

(210) O 188956

---

(111) **258445**

(220) 19.02.2003

(320) 19.02.2003

(442) 16.07.2003

(151) 29.10.2003

(180) 19.02.2013

(730) **MISSIVA, spol. s r. o.**, V oblouku 588/21, Ústí nad Labem, Česká republika  
(210) O 188959

(111) **258446**

(220) 19.02.2003  
(320) 19.02.2003  
(442) 16.07.2003  
(151) 29.10.2003  
(180) 19.02.2013

(730) **ČD - Telekomunikace, s.r.o.**, Chodovská 228/3, Praha 4, Česká republika  
(210) O 188962

(111) **258447**

(220) 20.02.2003  
(320) 20.02.2003  
(442) 16.07.2003  
(151) 29.10.2003  
(180) 20.02.2013

(730) **Pivovar Černá Hora, a. s.**, Černá Hora 3/5, Česká republika  
(210) O 188968

(111) **258448**

(220) 20.02.2003  
(320) 20.02.2003  
(442) 16.07.2003  
(151) 29.10.2003  
(180) 20.02.2013

(730) **St. ROCHUS a.s.**, Štěpánkovice - Albertovec 748, Česká republika  
(210) O 188974

(111) **258449**

(220) 19.02.2003  
(320) 19.02.2003  
(442) 16.07.2003  
(151) 29.10.2003  
(180) 19.02.2013

(730) **Petr Erlich**, Sochařská 13, Praha 7, Česká republika  
(210) O 188977

(111) **258450**

(220) 20.02.2003  
(320) 20.02.2003  
(442) 16.07.2003  
(151) 29.10.2003  
(180) 20.02.2013

(730) **WALMARK, a.s.**, Oldřichovice 44, Třinec, Česká republika  
(210) O 188979

(111) **258451**

(220) 20.02.2003  
(320) 20.02.2003  
(442) 16.07.2003  
(151) 29.10.2003  
(180) 20.02.2013

(730) **Kostecké uzeniny a.s.**, Kostelec č. 60, Česká republika  
(210) O 188980

(111) **258452**

(220) 20.02.2003

(320) 20.02.2003  
(442) 16.07.2003  
(151) 29.10.2003  
(180) 20.02.2013

(730) **Kostecké uzeniny a.s.**, Kostelec č. 60, Česká republika  
(210) O 188982

(111) **258453**

(220) 20.02.2003  
(320) 20.02.2003  
(442) 16.07.2003  
(151) 29.10.2003  
(180) 20.02.2013

(730) **Kostecké uzeniny a.s.**, Kostelec č. 60, Česká republika  
(210) O 188983

(111) **258454**

(220) 20.02.2003  
(320) 20.02.2003  
(442) 16.07.2003  
(151) 29.10.2003  
(180) 20.02.2013

(730) **Kostecké uzeniny a.s.**, Kostelec č. 60, Česká republika  
(210) O 188984

(111) **258455**

(220) 20.02.2003  
(320) 20.02.2003  
(442) 16.07.2003  
(151) 29.10.2003  
(180) 20.02.2013

(730) **Kostecké uzeniny a.s.**, Kostelec č. 60, Česká republika  
(210) O 188985

(111) **258456**

(220) 20.02.2003  
(320) 20.02.2003  
(442) 16.07.2003  
(151) 29.10.2003  
(180) 20.02.2013

(730) **Kostecké uzeniny a.s.**, Kostelec č. 60, Česká republika  
(210) O 188986

(111) **258457**

(220) 20.02.2003  
(320) 20.02.2003  
(442) 16.07.2003  
(151) 29.10.2003  
(180) 20.02.2013

(730) **Lukáš Kňáva**, Preslova 90a, Brno, Česká republika  
(210) O 188988

(111) **258458**

(220) 20.02.2003  
(320) 20.02.2003  
(442) 16.07.2003  
(151) 29.10.2003  
(180) 20.02.2013

(730) **JOL, spol. s r. o.**, Blahoslavova 2600, Mělník,  
Česká republika

(210) O 188990

(111) **258459**

(220) 20.02.2003

(320) 20.02.2003

(442) 16.07.2003

(151) 29.10.2003

(180) 20.02.2013

(730) **ROTTER, s. r. o.**, Vír č.1, Vír, Česká republika

(210) O 188991

(111) **258460**

(220) 20.02.2003

(320) 20.02.2003

(442) 16.07.2003

(151) 29.10.2003

(180) 20.02.2013

(730) **Západočeská energetika, a. s.**, Guldenerova 19,  
Plzeň, Česká republika

(210) O 188997

(111) **258461**

(220) 20.02.2003

(320) 20.02.2003

(442) 16.07.2003

(151) 29.10.2003

(180) 20.02.2013

(730) **Roman Klvaňa**, Lidická 347, Jeneč, Česká  
republika

(210) O 188998

(111) **258462**

(220) 20.02.2003

(320) 20.02.2003

(442) 16.07.2003

(151) 29.10.2003

(180) 20.02.2013

(730) **Roman Klvaňa**, Lidická 347, Jeneč, Česká  
republika

(210) O 188999

(111) **258463**

(220) 20.02.2003

(320) 20.02.2003

(442) 16.07.2003

(151) 29.10.2003

(180) 20.02.2013

(730) **NIPPON SODA CO., LTD.**, 2-2-1, Ohtemachi,  
Chiyoda-ku, Tokyo, Japonsko

(210) O 189000

(111) **258464**

(220) 20.02.2003

(320) 20.02.2003

(442) 16.07.2003

(151) 29.10.2003

(180) 20.02.2013

(730) **Dresdner Bank AG**, Jürgen-Ponto-Platz 1,  
Frankfurt am Main, Německo

(210) O 189001

(111) **258465**

(220) 20.02.2003

(320) 20.02.2003

(442) 16.07.2003

(151) 29.10.2003

(180) 20.02.2013

(730) **Dresdner Bank AG**, Jürgen-Ponto-Platz 1,  
Frankfurt am Main, Německo

(210) O 189002

(111) **258466**

(220) 20.02.2003

(320) 20.02.2003

(442) 16.07.2003

(151) 29.10.2003

(180) 20.02.2013

(730) **Jana Zoulová - TOP**, Jaselská 7/258, Praha 6,  
Česká republika

(210) O 189005

(111) **258467**

(220) 20.02.2003

(320) 20.02.2003

(442) 16.07.2003

(151) 29.10.2003

(180) 20.02.2013

(730) **Jana Zoulová - TOP**, Jaselská 7/258, Praha 6,  
Česká republika

(210) O 189007

(111) **258468**

(220) 20.02.2003

(320) 20.02.2003

(442) 16.07.2003

(151) 29.10.2003

(180) 20.02.2013

(730) **ZOTOS INTERNATIONAL, INC.**, 100  
Tokeneke Road, Darien, Spojené státy americké,  
Connecticut

(210) O 189009

(111) **258469**

(220) 20.02.2003

(320) 20.02.2003

(442) 16.07.2003

(151) 29.10.2003

(180) 20.02.2013

(730) **Heda Nejedlá**, Děkanská vinice I 828/14, Praha  
4 - Nusle, Česká republika

(210) O 189010

(111) **258470**

(220) 20.02.2003

(320) 20.02.2003

(442) 16.07.2003

(151) 29.10.2003

(180) 20.02.2013

(730) **DYNYBYL, spol. s r. o.**, Barákova 237, Říčany,  
Česká republika

(210) O 189011

(111) **258471**

(220) 20.02.2003

(320) 20.02.2003

(442) 16.07.2003

(151) 29.10.2003

(180) 20.02.2013

(730) **Stavmater International s. r. o.**, Rožických  
604/6, Praha 5, Česká republika  
(210) O 189012

---

(111) **258472**  
(220) 20.02.2003  
(320) 20.02.2003  
(442) 16.07.2003  
(151) 29.10.2003  
(180) 20.02.2013

(730) **CANNABIS Pharma-derm, s. r. o.**, Masarykova  
314, Teplice, Česká republika  
(210) O 189013

---

(111) **258473**  
(220) 20.02.2003  
(320) 20.02.2003  
(442) 16.07.2003  
(151) 29.10.2003  
(180) 20.02.2013

(730) **Ing. Terézia Svátová - TEREZIA COMPANY**,  
Na Veselí 26, Praha 4, Česká republika  
(210) O 189014

---

(111) **258474**  
(220) 20.02.2003  
(320) 20.02.2003  
(442) 16.07.2003  
(151) 29.10.2003  
(180) 20.02.2013

(730) **DOMINO MK, s. r. o.**, Novodvorská 1010/14,  
Praha 4, Česká republika  
(210) O 189020

---

(111) **258475**  
(220) 20.02.2003  
(320) 20.02.2003  
(442) 16.07.2003  
(151) 29.10.2003  
(180) 20.02.2013

(730) **DOMINO MK, s. r. o.**, Novodvorská 1010/14,  
Praha 4, Česká republika  
(210) O 189021

---

(111) **258476**  
(220) 21.02.2003  
(320) 21.02.2003  
(442) 16.07.2003  
(151) 29.10.2003  
(180) 21.02.2013

(730) **SYSTRA, spol. s r. o.**, Žitná 17/1765, Brno,  
Česká republika  
(210) O 189042

---

(111) **258477**  
(220) 21.02.2003  
(320) 21.02.2003  
(442) 16.07.2003  
(151) 29.10.2003  
(180) 21.02.2013

(730) **SYSTRA, spol. s r. o.**, Žitná 17/1765, Brno,  
Česká republika  
(210) O 189043

---

(111) **258478**

(220) 21.02.2003  
(320) 21.02.2003  
(442) 16.07.2003  
(151) 29.10.2003  
(180) 21.02.2013

(730) **VICOM CS spol. s r. o.**, Polská 7, Praha 2,  
Česká republika  
(210) O 189066

---

(111) **258479**  
(220) 21.02.2003  
(320) 21.02.2003  
(442) 16.07.2003  
(151) 29.10.2003  
(180) 21.02.2013

(730) **SASTA, spol. s r. o.**, Houbalova 4, Brno, Česká  
republika  
(210) O 189067

---

(111) **258480**  
(220) 21.02.2003  
(320) 21.02.2003  
(442) 16.07.2003  
(151) 29.10.2003  
(180) 21.02.2013

(730) **HI-TEC SPORTS s. r. o.**, Radňovice 2, Nové  
Město na Moravě, Česká republika  
(210) O 189068

---

(111) **258481**  
(220) 21.02.2003  
(320) 21.02.2003  
(442) 16.07.2003  
(151) 29.10.2003  
(180) 21.02.2013

(730) **HI-TEC SPORTS s. r. o.**, Radňovice 2, Nové  
Město na Moravě, Česká republika  
(210) O 189069

---

(111) **258482**  
(220) 21.02.2003  
(320) 21.02.2003  
(442) 16.07.2003  
(151) 29.10.2003  
(180) 21.02.2013

(730) **Ing. Viliam Grác**, Volutova 14, Praha 5 -  
Jinonice, Česká republika  
(210) O 189071

---

(111) **258483**  
(220) 24.02.2003  
(320) 24.02.2003  
(442) 16.07.2003  
(151) 29.10.2003  
(180) 24.02.2013

(730) **UNILEVER N. V.**, Weena 455, 3013 AL  
Rotterdam, Holandsko  
(210) O 189091

---

(111) **258484**  
(220) 24.02.2003  
(320) 24.02.2003  
(442) 16.07.2003  
(151) 29.10.2003  
(180) 24.02.2013

(730) **Pavel Hauzner**, Úslavská 657/27, Plzeň, Česká republika  
(210) O 189103

(111) **258485**  
(220) 24.02.2003  
(320) 24.02.2003  
(442) 16.07.2003

(151) 29.10.2003  
(180) 24.02.2013  
(730) **KIA MOTORS CORPORATION**, 231 Yangjae-dong, Seocho-gu, Seoul, Jižní Korea  
(210) O 189109

(111) **258486**  
(220) 24.02.2003  
(320) 24.02.2003  
(442) 18.06.2003

(151) 29.10.2003  
(180) 24.02.2013  
(730) **Michaela Dvořáková**, Ječná 29, Praha 2, Česká republika  
(210) O 189110

(111) **258487**  
(220) 24.02.2003  
(320) 24.02.2003  
(442) 16.07.2003

(151) 29.10.2003  
(180) 24.02.2013  
(730) **ASBISC ENTERPRISES LIMITED, Agency Prague, organizační složka**, Obchodní 103, Čestlice, Česká republika  
(210) O 189114

(111) **258488**  
(220) 25.02.2003  
(320) 25.02.2003  
(442) 16.07.2003

(151) 29.10.2003  
(180) 25.02.2013  
(730) **A - Z Brusivo a nářadí spol. s r. o.**, Přemyslská 1041/3, Praha 8, Česká republika  
(210) O 189122

(111) **258489**  
(220) 25.02.2003  
(320) 25.02.2003  
(442) 16.07.2003

(151) 29.10.2003  
(180) 25.02.2013  
(730) **Václav Hrbek - BODY HF**, Augustinova 2074, Praha 4 - Chodov, Česká republika  
(210) O 189123

(111) **258490**  
(220) 25.02.2003  
(320) 01.10.2002  
(442) 16.07.2003

(151) 29.10.2003  
(180) 25.02.2013  
(730) **DaimlerChrysler Corporation, společnost zřízená podle zákonů státu Delaware**, 1000 Chrysler Drive, City of Auburn Hills, Spojené státy americké, Michigan

(210) O 189140

(111) **258491**  
(220) 25.02.2003  
(320) 25.02.2003  
(442) 16.07.2003  
(151) 29.10.2003  
(180) 25.02.2013

(730) **SLOVAKOFARMA, a. s.**, Nitrianská 100, Hlohovec, Slovenská republika  
(210) O 189152

(111) **258492**  
(220) 25.02.2003  
(320) 25.02.2003  
(442) 16.07.2003  
(151) 29.10.2003  
(180) 25.02.2013

(730) **Anna Vitásková**, Valentova 1744/4, Praha 4, Česká republika  
(210) O 189153

(111) **258493**  
(220) 25.02.2003  
(320) 25.02.2003  
(442) 16.07.2003  
(151) 29.10.2003  
(180) 25.02.2013

(730) **ROYAL office & telecom s. r. o.**, Čeňka Prause 528, Benátky nad Jizerou, Česká republika  
(210) O 189160

(111) **258494**  
(220) 26.02.2003  
(320) 26.02.2003  
(442) 16.07.2003  
(151) 29.10.2003  
(180) 26.02.2013

(730) **FINAL - SWEET spol. s r. o.**, Pivovarská 432, Budišov nad Budišovkou, Česká republika  
(210) O 189161

(111) **258495**  
(220) 26.02.2003  
(320) 26.02.2003  
(442) 16.07.2003  
(151) 29.10.2003  
(180) 26.02.2013

(730) **Phdr. Michal Císařovský - CANIS**, Korunní 9/728, Praha 2, Česká republika  
(210) O 189162

(111) **258496**  
(220) 26.02.2003  
(320) 26.02.2003  
(442) 16.07.2003  
(151) 29.10.2003  
(180) 26.02.2013

(730) **MTA SERVIS, s. r. o.**, Výstavní 2224/8, Ostrava, Česká republika  
(210) O 189163

(111) **258497**  
(220) 26.02.2003  
(320) 26.02.2003

- (442) 16.07.2003  
(151) 29.10.2003  
(180) 26.02.2013  
(730) **MADETA a. s.**, Rudolfovská 246/83, České Budějovice, Česká republika  
(210) O 189164
- 
- (111) **258498**  
(220) 26.02.2003  
(320) 26.02.2003  
(442) 16.07.2003  
(151) 29.10.2003  
(180) 26.02.2013  
(730) **CONMACO, a. s.**, Revoluční 13, Praha 1, Česká republika  
(210) O 189171
- 
- (111) **258499**  
(220) 26.02.2003  
(320) 26.02.2003  
(442) 16.07.2003  
(151) 29.10.2003  
(180) 26.02.2013  
(730) **SARA CZ s. r. o.**, Mezibranská 19, Praha 1, Česká republika  
(210) O 189172
- 
- (111) **258500**  
(220) 27.02.2003  
(320) 27.02.2003  
(442) 16.07.2003  
(151) 29.10.2003  
(180) 27.02.2013  
(730) **Lubomír Žampach - SPRINT LINIE**, Čechova 52, České Budějovice, Česká republika  
(210) O 189212
- 
- (111) **258501**  
(220) 27.02.2003  
(320) 27.02.2003  
(442) 16.07.2003  
(151) 29.10.2003  
(180) 27.02.2013  
(730) **Mgr. Jiří Vytopil**, Vodní 17, Mohelnice, Česká republika  
(210) O 189213
- 
- (111) **258502**  
(220) 27.02.2003  
(320) 27.02.2003  
(442) 16.07.2003  
(151) 29.10.2003  
(180) 27.02.2013  
(730) **VALTECH TORS, v.o.s.**, Dolní Bojanovice 852, Dolní Bojanovice, Česká republika  
(210) O 189217
- 
- (111) **258503**  
(220) 27.02.2003  
(320) 27.02.2003  
(442) 16.07.2003  
(151) 29.10.2003  
(180) 27.02.2013  
(730) **CZECHOCAR CS a.s.**, 5. května 65, Praha 4, Česká republika
- (210) O 189222
- 
- (111) **258504**  
(220) 27.02.2003  
(320) 27.02.2003  
(442) 16.07.2003  
(151) 29.10.2003  
(180) 27.02.2013  
(730) **Kovoprojekta Brno a.s.**, Šumavská 416/15, Brno, Česká republika  
(210) O 189223
- 
- (111) **258505**  
(220) 27.02.2003  
(320) 27.02.2003  
(442) 16.07.2003  
(151) 29.10.2003  
(180) 27.02.2013  
(730) **GASTRO MANAGEMENT spol. s r.o.**, Sportovní 1501, Roztoky, Česká republika  
(210) O 189224
- 
- (111) **258506**  
(220) 27.02.2003  
(320) 27.02.2003  
(442) 16.07.2003  
(151) 29.10.2003  
(180) 27.02.2013  
(730) **Ing. Lubomír Studený - LUST, výroba oděvů**, Petrské nám. 8, Prostějov, Česká republika  
(210) O 189230
- 
- (111) **258507**  
(220) 27.02.2003  
(320) 27.02.2003  
(442) 16.07.2003  
(151) 29.10.2003  
(180) 27.02.2013  
(730) **Pivovary Staropramen a. s.**, Nádražní 84, Praha 5, Česká republika  
(210) O 189231
- 
- (111) **258508**  
(220) 27.02.2003  
(320) 02.09.2002  
(442) 16.07.2003  
(151) 29.10.2003  
(180) 27.02.2013  
(730) **COLGATE - PALMOLIVE COMPANY**, 300 Park Avenue, New York, Spojené státy americké, New York  
(210) O 189232
- 
- (111) **258509**  
(220) 27.02.2003  
(320) 27.02.2003  
(442) 16.07.2003  
(151) 29.10.2003  
(180) 27.02.2013  
(730) **Znovín Znojmo a.s.**, Šatov, Česká republika  
(210) O 189234
- 
- (111) **258510**  
(220) 27.02.2003  
(320) 27.02.2003

(442) 16.07.2003  
(151) 29.10.2003  
(180) 27.02.2013  
(730) **Znovín Znojmo a.s.**, Šatov, Česká republika  
(210) O 189235

(111) **258511**  
(220) 27.02.2003  
(320) 27.02.2003  
(442) 16.07.2003  
(151) 29.10.2003  
(180) 27.02.2013  
(730) **JISTOTA - TÁBOR s.r.o.**, Lom 64, Lom, Česká republika  
(210) O 189237

(111) **258512**  
(220) 27.02.2003  
(320) 27.02.2003  
(442) 16.07.2003  
(151) 29.10.2003  
(180) 27.02.2013  
(730) **JISTOTA - TÁBOR s. r. o.**, Lom 64, Lom, Česká republika  
(210) O 189238

(111) **258513**  
(220) 27.02.2003  
(320) 27.02.2003  
(442) 16.07.2003  
(151) 29.10.2003  
(180) 27.02.2013  
(730) **Corpus spol. s r.o.**, Hanzlíkova 13, Praha 8, Česká republika  
(210) O 189241

(111) **258514**  
(220) 28.02.2003  
(320) 28.02.2003  
(442) 16.07.2003  
(151) 29.10.2003  
(180) 28.02.2013  
(730) **GUARD - Mudroch, s.r.o.**, Koráb 132, Tišnov, Česká republika  
(210) O 189244

(111) **258515**  
(220) 28.02.2003  
(320) 28.02.2003  
(442) 16.07.2003  
(151) 29.10.2003  
(180) 28.02.2013  
(730) **MIMO, veřejná obchodní společnost**, Jenerálka 2316, Praha 6, Česká republika  
(210) O 189245

(111) **258516**  
(220) 28.02.2003  
(320) 28.02.2003  
(442) 16.07.2003  
(151) 29.10.2003  
(180) 28.02.2013  
(730) **Petr Rožnovský, SPC - S/70**, Krmov, Česká republika

(210) O 189250

(111) **258517**  
(220) 28.02.2003  
(320) 28.02.2003  
(442) 16.07.2003  
(151) 29.10.2003  
(180) 28.02.2013  
(730) **Ing. Jindřich Bašta**, Levského 3210, Praha 4, Česká republika  
(210) O 189256

(111) **258518**  
(220) 28.02.2003  
(320) 28.02.2003  
(442) 16.07.2003  
(151) 29.10.2003  
(180) 28.02.2013  
(730) **I. VASTO spol. s r.o.**, Dolní náměstí 346, Vsetín, Česká republika  
(210) O 189257

(111) **258519**  
(220) 28.02.2003  
(320) 28.02.2003  
(442) 16.07.2003  
(151) 29.10.2003  
(180) 28.02.2013  
(730) **FTV PRMIÉRA, spol. s.r.o.**, Na Žertvách 24/132, Praha 8, Česká republika  
(210) O 189258

(111) **258520**  
(220) 28.02.2003  
(320) 28.02.2003  
(442) 16.07.2003  
(151) 29.10.2003  
(180) 28.02.2013  
(730) **DOLTOUR s.r.o.**, Rezlerova 294, Praha 10, Česká republika  
(210) O 189259

(111) **258521**  
(220) 28.02.2003  
(320) 28.02.2003  
(442) 16.07.2003  
(151) 29.10.2003  
(180) 28.02.2013  
(730) **LEGEND (BEIJING) LIMITED**, No. 6, Chuangye Road, Shangdi Information Indus, Beijing, Čína  
(210) O 189263

(111) **258522**  
(220) 28.02.2003  
(320) 28.02.2003  
(442) 16.07.2003  
(151) 29.10.2003  
(180) 28.02.2013  
(730) **LIBEREX s.r.o.**, Kropáčkova 512/19, Liberec 14, Česká republika  
(210) O 189265

(111) **258523**  
(220) 28.02.2003  
(320) 28.02.2003



- 
- (442) 16.07.2003  
(151) 29.10.2003  
(180) 28.02.2013  
(730) **LIBEREX s.r.o.**, Kropáčkova 512/19, Liberec 14,  
Česká republika  
(210) O 189266
- 
- (111) **258524**  
(220) 28.02.2003  
(320) 28.02.2003  
(442) 16.07.2003  
(151) 29.10.2003  
(180) 28.02.2013  
(730) **LIBEREX s.r.o.**, Kropáčkova 512/19, Liberec 14,  
Česká republika  
(210) O 189267
- 
- (111) **258525**  
(220) 28.02.2003  
(320) 28.02.2003  
(442) 16.07.2003  
(151) 29.10.2003  
(180) 28.02.2013  
(730) **LIBEREX s.r.o.**, Kropáčkova 512/19, Liberec 14,  
Česká republika  
(210) O 189268
- 
- (111) **258526**  
(220) 03.03.2003  
(320) 03.03.2003  
(442) 16.07.2003  
(151) 29.10.2003  
(180) 03.03.2013  
(730) **Pavel Staněk**, Jevanská 2, Praha 10, Česká  
republika  
(210) O 189294
- 
- (111) **258527**  
(220) 03.03.2003  
(320) 03.03.2003  
(442) 16.07.2003  
(151) 29.10.2003  
(180) 03.03.2013  
(730) **Eduard Kazda**, Regnerova 258, Úpice, Česká  
republika  
(210) O 189296
- 
- (111) **258528**  
(220) 03.03.2003  
(320) 03.03.2003  
(442) 16.07.2003  
(151) 29.10.2003  
(180) 03.03.2013  
(730) **Eduard Kazda**, Regnerova 258, Úpice, Česká  
republika  
(210) O 189297
- 
- (111) **258529**  
(220) 03.03.2003  
(320) 03.03.2003  
(442) 16.07.2003  
(151) 29.10.2003  
(180) 03.03.2013  
(730) **Jiří Zájeda**, Brigádnická 827, Blatná, Česká  
republika
- 
- (210) O 189298
- 
- (111) **258530**  
(220) 03.03.2003  
(320) 03.03.2003  
(442) 16.07.2003  
(151) 29.10.2003  
(180) 03.03.2013  
(730) **LIFTEC CZ spol. s r. o.**, Počernická 272/96,  
Praha 10, Česká republika  
(210) O 189299
- 
- (111) **258531**  
(220) 03.03.2003  
(320) 03.03.2003  
(442) 16.07.2003  
(151) 29.10.2003  
(180) 03.03.2013  
(730) **LIFTEC CZ spol. s r. o.**, Počernická 272/96,  
Praha 10, Česká republika  
(210) O 189300
- 
- (111) **258532**  
(220) 03.03.2003  
(320) 03.03.2003  
(442) 16.07.2003  
(151) 29.10.2003  
(180) 03.03.2013  
(730) **LIFTEC CZ spol. s r. o.**, Počernická 272/96,  
Praha 10, Česká republika  
(210) O 189301
- 
- (111) **258533**  
(220) 03.03.2003  
(320) 03.03.2003  
(442) 16.07.2003  
(151) 29.10.2003  
(180) 03.03.2013  
(730) **ŠAMPION a. s.**, Belgická 1/280, Praha 2, Česká  
republika  
(210) O 189307
- 
- (111) **258534**  
(220) 03.03.2003  
(320) 03.03.2003  
(442) 16.07.2003  
(151) 29.10.2003  
(180) 03.03.2013  
(730) **Japan Tobacco Inc.**, 2-2-1 Toranomom, Minato-  
Ku, Tokyo, Japonsko  
(210) O 189308
- 
- (111) **258535**  
(220) 04.03.2003  
(320) 04.03.2003  
(442) 16.07.2003  
(151) 29.10.2003  
(180) 04.03.2013  
(730) **CCS Česká společnost pro platební karty a.  
s.**, Chlumčanského 497/5, Praha 8, Česká  
republika  
(210) O 189317
- 
- (111) **258536**  
(220) 04.03.2003

(320) 04.03.2003

(442) 16.07.2003

(151) 29.10.2003

(180) 04.03.2013

(730) **Martina Řeháčková**, V Zátíši 985/7, Ústí nad Labem, Česká republika

(210) O 189318

(111) **258537**

(220) 05.03.2003

(320) 05.03.2003

(442) 16.07.2003

(151) 29.10.2003

(180) 05.03.2013

(730) **ORTÉZA, s.r.o.**, Stránského 28/3033, Brno, Česká republika

(210) O 189354

(111) **258538**

(220) 05.03.2003

(320) 05.03.2003

(442) 16.07.2003

(151) 29.10.2003

(180) 05.03.2013

(730) **NUTREND D.S., a.s.**, Selské nám. 9/43, Olomouc - Chválkovice, Česká republika

(210) O 189355

(111) **258539**

(220) 05.03.2003

(320) 05.03.2003

(442) 16.07.2003

(151) 29.10.2003

(180) 05.03.2013

(730) **Novotný Libor**, Na Lysinách 21, Praha 4, Česká republika

(210) O 189360

(111) **258540**

(220) 05.03.2003

(320) 05.03.2003

(442) 16.07.2003

(151) 29.10.2003

(180) 05.03.2013

(730) **VITANA a.s.**, Mělnická 133, Byšice, Česká republika

(210) O 189361

(111) **258541**

(220) 05.03.2003

(320) 05.03.2003

(442) 16.07.2003

(151) 29.10.2003

(180) 05.03.2013

(730) **VITANA a.s.**, Mělnická 133, Byšice, Česká republika

(210) O 189362

(111) **258542**

(220) 05.03.2003

(320) 05.03.2003

(442) 16.07.2003

(151) 29.10.2003

(180) 05.03.2013

(730) **Rav-Bariach Vehicle Protection Ltd.**, Ha'

Azmaut Blvd., Yavne, Izrael

(210) O 189368

(111) **258543**

(220) 05.03.2003

(320) 05.03.2003

(442) 16.07.2003

(151) 29.10.2003

(180) 05.03.2013

(730) **Galmed a. s.**, Těšínská 1349/296, Ostrava - Radvanice, Česká republika

(210) O 189373

(111) **258544**

(220) 05.03.2003

(320) 05.03.2003

(442) 16.07.2003

(151) 29.10.2003

(180) 05.03.2013

(730) **ATOFINA Chemicals, Inc.**, 2000 Market Street, Philadelphia, Spojené státy americké, Pennsylvania

(210) O 189378

(111) **258545**

(220) 06.03.2003

(320) 06.03.2003

(442) 16.07.2003

(151) 29.10.2003

(180) 06.03.2013

(730) **Milan Jančar - Hydroizolace**, Budislav 21, Soběslav, Česká republika

(210) O 189408

(111) **258546**

(220) 06.03.2003

(320) 06.03.2003

(442) 16.07.2003

(151) 29.10.2003

(180) 06.03.2013

(730) **GRANITOL akciová společnost**, Partyzánská 464, Moravský Beroun, Česká republika

(210) O 189413

(111) **258547**

(220) 06.03.2003

(320) 06.03.2003

(442) 16.07.2003

(151) 29.10.2003

(180) 06.03.2013

(730) **Vladislav Lukavský**, U Nových lázní 1/1222, Teplice, Česká republika

(210) O 189414

(111) **258548**

(220) 06.03.2003

(320) 06.03.2003

(442) 16.07.2003

(151) 29.10.2003

(180) 06.03.2013

(730) **Romana Hodánková**, Ve Smečkách 32, Praha 1, Česká republika

(210) O 189416

- 
- (111) **258549**  
(220) 06.03.2003  
(320) 06.03.2003  
(442) 16.07.2003  
(151) 29.10.2003  
(180) 06.03.2013  
(730) **Tarkett Sommer AB**, 37281 Ronneby, Sweden,  
Švédsko  
(210) O 189420
- 
- (111) **258550**  
(220) 06.03.2003  
(320) 06.03.2003  
(442) 16.07.2003  
(151) 29.10.2003  
(180) 06.03.2013  
(730) **AMYLON, a.s.**, Švermova 117, Havlíčkův Brod,  
Česká republika  
(210) O 189423
- 
- (111) **258551**  
(220) 06.03.2003  
(320) 06.03.2003  
(442) 16.07.2003  
(151) 29.10.2003  
(180) 06.03.2013  
(730) **Darawan Limkonglap**, Lona Garment Co., Ltd.,  
No. 44 Ratchadapisek 16, Bangkok, Thajsko  
(210) O 189424
- 
- (111) **258552**  
(220) 06.03.2003  
(320) 06.03.2003  
(442) 16.07.2003  
(151) 29.10.2003  
(180) 06.03.2013  
(730) **Hedgehog Holding s.r.o.**, Janovského 20, Praha  
7, Česká republika  
(210) O 189429
- 
- (111) **258553**  
(220) 06.03.2003  
(320) 21.11.2002  
(442) 16.07.2003  
(151) 29.10.2003  
(180) 06.03.2013  
(730) **Apple Computer, Inc.**, 1 Infinity Loop,  
Cupertino, Spojené státy americké, California  
(210) O 189430
- 
- (111) **258554**  
(220) 07.03.2003  
(320) 07.03.2003  
(442) 16.07.2003  
(151) 29.10.2003  
(180) 07.03.2013  
(730) **Ing. Petr Kudera**, Karafiátová 34, Praha 10,  
Česká republika  
(210) O 189437
- 
- (111) **258555**  
(220) 07.03.2003  
(320) 07.03.2003  
(442) 16.07.2003  
(151) 29.10.2003
- 
- (180) 07.03.2013  
(730) **MEDIA N PRODUCTION s.r.o.**, Šumavská 31,  
Brno, Česká republika  
(210) O 189439
- 
- (111) **258556**  
(220) 07.03.2003  
(320) 07.03.2003  
(442) 16.07.2003  
(151) 29.10.2003  
(180) 07.03.2013  
(730) **Ing. Josef Mohelský**, Střížkovice 10, Pěnčín,  
Česká republika  
(210) O 189440
- 
- (111) **258557**  
(220) 07.03.2003  
(320) 07.03.2003  
(442) 16.07.2003  
(151) 29.10.2003  
(180) 07.03.2013  
(730) **BEDIMEX, s.r.o.**, Na Skalce 210, Náchod, Česká  
republika  
(210) O 189443
- 
- (111) **258558**  
(220) 07.03.2003  
(320) 07.03.2003  
(442) 16.07.2003  
(151) 29.10.2003  
(180) 07.03.2013  
(730) **BEDIMEX, s.r.o.**, Na Skalce 210, Náchod, Česká  
republika  
(210) O 189444
- 
- (111) **258559**  
(220) 07.03.2003  
(320) 07.03.2003  
(442) 16.07.2003  
(151) 29.10.2003  
(180) 07.03.2013  
(730) **BEDIMEX, s.r.o.**, Na Skalce 210, Náchod, Česká  
republika  
(210) O 189445
- 
- (111) **258560**  
(220) 07.03.2003  
(320) 07.03.2003  
(442) 16.07.2003  
(151) 29.10.2003  
(180) 07.03.2013  
(730) **ORIMEX trade, s. r. o.**, ulice Dr. Milady  
Horákové 1072/7, Olomouc, Česká republika  
(210) O 189446
- 
- (111) **258561**  
(220) 07.03.2003  
(320) 07.03.2003  
(442) 16.07.2003  
(151) 29.10.2003  
(180) 07.03.2013  
(730) **ORIMEX trade, s. r. o.**, ulice Dr. Milady  
Horákové 1072/7, Olomouc, Česká republika  
(210) O 189447
-

(111) **258562**  
(220) 07.03.2003  
(320) 07.03.2003  
(442) 16.07.2003  
(151) 29.10.2003  
(180) 07.03.2013  
(730) **Evžen Forman**, Zahradní 465, Borovany, Česká republika  
(210) O 189450

---

(111) **258563**  
(220) 07.03.2003  
(320) 07.03.2003  
(442) 16.07.2003  
(151) 29.10.2003  
(180) 07.03.2013  
(730) **Evžen Forman**, Zahradní 465, Borovany, Česká republika  
(210) O 189451

---

(111) **258564**  
(220) 07.03.2003  
(320) 07.03.2003  
(442) 16.07.2003  
(151) 29.10.2003  
(180) 07.03.2013  
(730) **RONG SHENG TRADERS s. r. o.**, Ploštilova 1304/13, Praha 4 - Modřany, Česká republika  
(210) O 189453

---

(111) **258565**  
(220) 10.03.2003  
(320) 10.03.2003  
(442) 16.07.2003  
(151) 29.10.2003  
(180) 10.03.2013  
(730) **Ing. Rostislav Velička**, Náves svobody 17, Olomouc - Holice, Česká republika  
(210) O 189485

---

(111) **258566**  
(220) 10.03.2003  
(320) 10.03.2003  
(442) 16.07.2003  
(151) 29.10.2003  
(180) 10.03.2013  
(730) **GORDION s. r. o.**, Komunardů 16, Praha 7, Česká republika  
(210) O 189488

---

(111) **258567**  
(220) 10.03.2003  
(320) 10.03.2003  
(442) 16.07.2003  
(151) 29.10.2003  
(180) 10.03.2013  
(730) **Šumava group, s. r. o.**, Volyně 24, Česká republika  
(210) O 189491

---

(111) **258568**  
(220) 10.03.2003  
(320) 10.03.2003  
(442) 16.07.2003  
(151) 29.10.2003

(180) 10.03.2013  
(730) **John William Conway**, Vyhliďková 655, Liberec 25, Česká republika  
(210) O 189493

---

(111) **258569**  
(220) 10.03.2003  
(320) 10.03.2003  
(442) 16.07.2003  
(151) 29.10.2003  
(180) 10.03.2013  
(730) **KUDRLE spol. s r. o.**, ul. kpt. Jaroše 24, České Budějovice, Česká republika  
(210) O 189495

---

(111) **258570**  
(220) 10.03.2003  
(320) 10.03.2003  
(442) 16.07.2003  
(151) 29.10.2003  
(180) 10.03.2013  
(730) **VALTECH TORS, v. o. s.**, Dolní Bojanovice, Česká republika  
(210) O 189497

---

(111) **258571**  
(220) 10.03.2003  
(320) 10.03.2003  
(442) 16.07.2003  
(151) 29.10.2003  
(180) 10.03.2013  
(730) **MUDr. Pavel Janata**, Karolíny Světlé 12, Praha 1, Česká republika  
(210) O 189498

---

(111) **258572**  
(220) 10.03.2003  
(320) 10.03.2003  
(442) 16.07.2003  
(151) 29.10.2003  
(180) 10.03.2013  
(730) **ANDY spol. s r. o.**, Kutnohorská 426, Praha 10, Česká republika  
(210) O 189499

---

(111) **258573**  
(220) 10.03.2003  
(320) 10.03.2003  
(442) 16.07.2003  
(151) 29.10.2003  
(180) 10.03.2013  
(730) **Red Bull GmbH**, Am Brunnen 1, Fuschl am See, Rakousko  
(210) O 189501

---

(111) **258574**  
(220) 10.03.2003  
(320) 10.03.2003  
(442) 16.07.2003  
(151) 29.10.2003  
(180) 10.03.2013  
(730) **C. O. T. media, s. r. o.**, Opletalova 55, Praha 1, Česká republika  
(210) O 189510

---

(111) **258575**  
(220) 11.03.2003  
(320) 11.03.2003  
(442) 16.07.2003  
(151) 29.10.2003  
(180) 11.03.2013  
(730) **Voženilek František**, Světlá 101, Pardubice,  
Česká republika  
(210) O 189539

---

(111) **258576**  
(220) 11.03.2003  
(320) 11.03.2003  
(442) 16.07.2003  
(151) 29.10.2003  
(180) 11.03.2013  
(730) **JISTOTA - TÁBOR s.r.o.**, Lom 64, Lom, Česká  
republika  
(210) O 189541

---

(111) **258577**  
(220) 11.03.2003  
(320) 11.03.2003  
(442) 16.07.2003  
(151) 29.10.2003  
(180) 11.03.2013  
(730) **Bukovský David**, Nad horou 44, Štěchovice,  
Česká republika  
(210) O 189542

---

(111) **258578**  
(220) 11.03.2003  
(320) 11.03.2003  
(442) 16.07.2003  
(151) 29.10.2003  
(180) 11.03.2013  
(730) **CIT Group Inc., a Delaware Corporation**, 1  
CIT Drive - 3251-1, Livingston, Spojené státy  
americké, New Jersey  
(210) O 189547

---

(111) **258579**  
(220) 12.03.2003  
(320) 12.03.2003  
(442) 16.07.2003  
(151) 29.10.2003  
(180) 12.03.2013  
(730) **Hotel LIBERTY s. r. o.**, 28. října 11/376, Praha  
1, Česká republika  
(210) O 189561

---

(111) **258580**  
(220) 12.03.2003  
(320) 12.03.2003  
(442) 16.07.2003  
(151) 29.10.2003  
(180) 12.03.2013  
(730) **Jesenické prameny Nová Pláň, a. s.**, Nová  
Pláň 61, Nová Pláň, okres Bruntál, Česká  
republika  
(210) O 189564

---

(111) **258581**  
(220) 12.03.2003  
(320) 12.03.2003

(442) 16.07.2003  
(151) 29.10.2003  
(180) 12.03.2013  
(730) **Jindřich Spáčil**, Mošnova 2381/41, Praha 5,  
Česká republika  
(210) O 189585

---

(111) **258582**  
(220) 12.03.2003  
(320) 12.03.2003  
(442) 16.07.2003  
(151) 29.10.2003  
(180) 12.03.2013  
(730) **BALÍRNY DOUWE EGBERTS, a.s.**, K Žižkovu  
9, Praha 9 - Vysočany, Česká republika  
(210) O 189586

---

(111) **258583**  
(220) 12.03.2003  
(320) 12.03.2003  
(442) 16.07.2003  
(151) 29.10.2003  
(180) 12.03.2013  
(730) **PMC-Sierra, Inc., společnost organizovaná a  
existující dle práva státu Delaware**, 8555  
Baxter Place, Burnaby, Kanada  
(210) O 189591

---

(111) **258584**  
(220) 12.03.2003  
(320) 12.03.2003  
(442) 16.07.2003  
(151) 29.10.2003  
(180) 12.03.2013  
(730) **VITANA a. s.**, Mělnická 133, Byšice, Česká  
republika  
(210) O 189592

---

(111) **258585**  
(220) 12.03.2003  
(320) 12.03.2003  
(442) 16.07.2003  
(151) 29.10.2003  
(180) 12.03.2013  
(730) **Západočeská energetika, a.s.**, Guldenerova 19,  
Plzeň, Česká republika  
(210) O 189594

---

(111) **258586**  
(220) 12.03.2003  
(320) 12.03.2003  
(442) 16.07.2003  
(151) 29.10.2003  
(180) 12.03.2013  
(730) **SV - AGENCY s.r.o.**, Sinkulova 1209/40, Praha  
4, Česká republika  
(210) O 189595

---

(111) **258587**  
(220) 12.03.2003  
(320) 12.03.2003  
(442) 16.07.2003  
(151) 29.10.2003  
(180) 12.03.2013

(730) **Vladimír Doležal**, Za bažantnicí 1172, Děčín 6,  
Česká republika  
(210) O 189603

(111) **258588**

(220) 12.03.2003  
(320) 12.03.2003  
(442) 16.07.2003  
(151) 29.10.2003  
(180) 12.03.2013

(730) **Vladimír Doležal**, Za bažantnicí 1172, Děčín 6,  
Česká republika  
(210) O 189604

(111) **258589**

(220) 12.03.2003  
(320) 12.03.2003  
(442) 16.07.2003  
(151) 29.10.2003  
(180) 12.03.2013

(730) **Vladimír Doležal**, Za bažantnicí 1172, Děčín 6,  
Česká republika  
(210) O 189605

(111) **258590**

(220) 12.03.2003  
(320) 12.03.2003  
(442) 16.07.2003  
(151) 29.10.2003  
(180) 12.03.2013

(730) **Vladimír Doležal**, Za bažantnicí 1172, Děčín 6,  
Česká republika  
(210) O 189606

(111) **258591**

(220) 13.03.2003  
(320) 13.03.2003  
(442) 16.07.2003  
(151) 29.10.2003  
(180) 13.03.2013

(730) **BONGRAIN S.A.**, 42 rue Rieussec, VIROFLAY,  
Francie  
(210) O 189613

(111) **258592**

(220) 14.03.2003  
(320) 14.03.2003  
(442) 16.07.2003  
(151) 29.10.2003  
(180) 14.03.2013

(730) **Jiří Vítek**, Pražská 3203/63 E, Znojmo, Česká  
republika  
(210) O 189656

(111) **258593**

(220) 14.03.2003  
(320) 14.03.2003  
(442) 16.07.2003  
(151) 29.10.2003  
(180) 14.03.2013

(730) **HORREN, spol. s r.o.**, Chodská 23/1141, Praha  
2, Česká republika  
(210) O 189659

(111) **258594**

(220) 14.03.2003

(320) 14.03.2003

(442) 16.07.2003

(151) 29.10.2003

(180) 14.03.2013

(730) **LESAFFRE ET COMPAGNIE**, 41, rue Etienne  
Marcel, Paris, Francie

(210) O 189668

(111) **258595**

(220) 14.03.2003

(320) 14.03.2003

(442) 16.07.2003

(151) 29.10.2003

(180) 14.03.2013

(730) **The Standard Bank of South Africa Limited**  
**A South African company**, Standard Bank  
Centre, 6 Simmonds Street, Johannesburg, Gauteng,  
Jihoafrická republika

(210) O 189669

(111) **258596**

(220) 14.03.2003

(320) 14.03.2003

(442) 16.07.2003

(151) 29.10.2003

(180) 14.03.2013

(730) **Genentech, Inc.**, 1 DNA Way, South San  
Francisco, Spojené státy americké, California

(210) O 189670

(111) **258597**

(220) 14.03.2003

(320) 14.03.2003

(442) 16.07.2003

(151) 29.10.2003

(180) 14.03.2013

(730) **Genentech, Inc.**, 1 DNA Way, South San  
Francisco, Spojené státy americké, California

(210) O 189671

(111) **258598**

(220) 14.03.2003

(320) 14.03.2003

(442) 16.07.2003

(151) 29.10.2003

(180) 14.03.2013

(730) **Genentech, Inc.**, 1 DNA Way, South San  
Francisco, Spojené státy americké, California

(210) O 189672

(111) **258599**

(220) 14.03.2003

(320) 14.03.2003

(442) 16.07.2003

(151) 29.10.2003

(180) 14.03.2013

(730) **SATER v.o.s.**, U plovárny 1420, Nový Bydžov,  
Česká republika

(210) O 189675

(111) **258600**

(220) 14.03.2003

(320) 14.03.2003

(442) 16.07.2003

(151) 29.10.2003  
(180) 14.03.2013

(730) **AUDRY CZ a.s.**, Obříství 200, Obříství, Česká republika  
(210) O 189676

(111) **258601**  
(220) 17.03.2003  
(320) 17.03.2003  
(442) 16.07.2003  
(151) 29.10.2003  
(180) 17.03.2013

(730) **CYMEDICA, spol. s r.o.**, Pod nádražím 654, Hořovice, Česká republika  
(210) O 189713

(111) **258602**  
(220) 17.03.2003  
(320) 17.03.2003  
(442) 16.07.2003  
(151) 29.10.2003  
(180) 17.03.2013

(730) **Agentura J.L.M., spol. s r.o.**, Táborská 15, Praha 4, Česká republika  
(210) O 189714

(111) **258603**  
(220) 17.03.2003  
(320) 17.03.2003  
(442) 16.07.2003  
(151) 29.10.2003  
(180) 17.03.2013

(730) **CK - Valaška spol. s r.o.**, Růžďka čp. 184, Růžďka, Česká republika  
(210) O 189715

(111) **258604**  
(220) 17.03.2003  
(320) 17.03.2003  
(442) 16.07.2003  
(151) 29.10.2003  
(180) 17.03.2013

(730) **XUXA, s.r.o.**, Jilovská 424/31, Praha 4, Česká republika  
(210) O 189716

(111) **258605**  
(220) 17.03.2003  
(320) 17.03.2003  
(442) 16.07.2003  
(151) 29.10.2003  
(180) 17.03.2013

(730) **Ing. Baklová Ilona**, Mohylová 1966/8, Praha 5, Česká republika  
(210) O 189717

(111) **258606**  
(220) 17.03.2003  
(320) 17.03.2003  
(442) 16.07.2003  
(151) 29.10.2003  
(180) 17.03.2013

(730) **Tretter Michael**, Na Vyhlídce 254, Davle, Česká republika

(210) O 189718

(111) **258608**  
(220) 17.03.2003  
(320) 17.03.2003  
(442) 16.07.2003  
(151) 29.10.2003  
(180) 17.03.2013

(730) **DÍLNA Design, s.r.o.**, Argentinská 15, Praha 7, Česká republika  
(210) O 189719

(111) **258609**  
(220) 18.03.2003  
(320) 18.03.2003  
(442) 16.07.2003  
(151) 29.10.2003  
(180) 18.03.2013

(730) **Mlékárna Valašské Meziříčí, spol. s r.o.**, Zámecká 2/57, Valašské Meziříčí - Krásno nad Bečvou, Česká republika  
(210) O 189720

(111) **258610**  
(220) 18.03.2003  
(320) 18.03.2003  
(442) 16.07.2003  
(151) 29.10.2003  
(180) 18.03.2013

(730) **Rajmund Krátký**, Oplocany 156, Tovačov, Česká republika  
(210) O 189724

(111) **258611**  
(220) 18.03.2003  
(320) 18.03.2003  
(442) 16.07.2003  
(151) 29.10.2003  
(180) 18.03.2013

(730) **Novák Libor**, Obora 1/835, Valašské Meziříčí, Česká republika  
(210) O 189730

(111) **258612**  
(220) 18.03.2003  
(320) 18.03.2003  
(442) 16.07.2003  
(151) 29.10.2003  
(180) 18.03.2013

(730) **Pichlerová Drahomíra**, Boršovská 2591, Kyjov, Česká republika  
(210) O 189731

(111) **258613**  
(220) 18.03.2003  
(320) 18.03.2003  
(442) 16.07.2003  
(151) 29.10.2003  
(180) 18.03.2013

(730) **Hlinomaz Petr**, Bezdrevská 376, Praha 9 - Hostavice, Česká republika  
(210) O 189732

(111) **258614**  
(220) 18.03.2003

(320) 18.03.2003  
(442) 16.07.2003  
(151) 29.10.2003  
(180) 18.03.2013  
(730) **Chiron S.p.A.**, Via Fiorentina, 1, Siena, Itálie  
(210) O 189741

---

(111) **258615**  
(220) 18.03.2003  
(320) 18.03.2003  
(442) 16.07.2003  
(151) 29.10.2003  
(180) 18.03.2013  
(730) **Eli Lilly and Company**, Lilly Corporate Center, Indianapolis, Spojené státy americké, Indiana  
(210) O 189749

---

(111) **258616**  
(220) 19.03.2003  
(320) 19.03.2003  
(442) 16.07.2003  
(151) 29.10.2003  
(180) 19.03.2013  
(730) **LG TRADE, a.s.**, Na Hořici 65, Dobrovíz, Česká republika  
(210) O 189766

---

(111) **258617**  
(220) 19.03.2003  
(320) 19.03.2003  
(442) 16.07.2003  
(151) 29.10.2003  
(180) 19.03.2013  
(730) **LG TRADE, a.s.**, Na Hořici 65, Dobrovíz, Česká republika  
(210) O 189767

---

(111) **258618**  
(220) 19.03.2003  
(320) 19.03.2003  
(442) 16.07.2003  
(151) 29.10.2003  
(180) 19.03.2013  
(730) **LG TRADE, a.s.**, Na Hořici 65, Dobrovíz, Česká republika  
(210) O 189768

---

(111) **258619**  
(220) 19.03.2003  
(320) 19.03.2003  
(442) 16.07.2003  
(151) 29.10.2003  
(180) 19.03.2013  
(730) **LG TRADE, a.s.**, Na Hořici 65, Dobrovíz, Česká republika  
(210) O 189769

---

(111) **258620**  
(220) 19.03.2003  
(320) 19.03.2003  
(442) 16.07.2003  
(151) 29.10.2003  
(180) 19.03.2013  
(730) **LG TRADE, a.s.**, Na Hořici 65, Dobrovíz, Česká republika

(210) O 189770

---

(111) **258621**  
(220) 19.03.2003  
(320) 19.03.2003  
(442) 16.07.2003  
(151) 29.10.2003  
(180) 19.03.2013  
(730) **LG TRADE, a.s.**, Na Hořici 65, Dobrovíz, Česká republika  
(210) O 189771

---

(111) **258622**  
(220) 19.03.2003  
(320) 19.03.2003  
(442) 16.07.2003  
(151) 29.10.2003  
(180) 19.03.2013  
(730) **LG TRADE, a.s.**, Na Hořici 65, Dobrovíz, Česká republika  
(210) O 189772

---

(111) **258623**  
(220) 19.03.2003  
(320) 19.03.2003  
(442) 16.07.2003  
(151) 29.10.2003  
(180) 19.03.2013  
(730) **LG TRADE, a.s.**, Na Hořici 65, Dobrovíz, Česká republika  
(210) O 189773

---

(111) **258624**  
(220) 19.03.2003  
(320) 19.03.2003  
(442) 16.07.2003  
(151) 29.10.2003  
(180) 19.03.2013  
(730) **LG TRADE, a.s.**, Na Hořici 65, Dobrovíz, Česká republika  
(210) O 189774

---

(111) **258625**  
(220) 19.03.2003  
(320) 19.03.2003  
(442) 16.07.2003  
(151) 29.10.2003  
(180) 19.03.2013  
(730) **LG TRADE, a.s.**, Na Hořici 65, Dobrovíz, Česká republika  
(210) O 189775

---

(111) **258626**  
(220) 19.03.2003  
(320) 19.03.2003  
(442) 16.07.2003  
(151) 29.10.2003  
(180) 19.03.2013  
(730) **Český svaz včelařů**, Křemencova 8, Praha 1, Česká republika  
(210) O 189783

---

(111) **258627**  
(220) 20.03.2003  
(320) 20.03.2003



(442) 16.07.2003  
 (151) 29.10.2003  
 (180) 20.03.2013  
 (730) **Blanka Mozdřeňová**, Lumírova 487/7, Ostrava  
 30, Česká republika  
 (210) O 189827

(111) **258628**  
 (220) 20.03.2003  
 (320) 20.03.2003  
 (442) 16.07.2003  
 (151) 29.10.2003  
 (180) 20.03.2013  
 (730) **POLYGON BC s. r. o.**, Na Žertvách 2247/ 29,  
 Praha 8, Česká republika  
 (210) O 189844

(111) **258629**  
 (220) 21.03.2003  
 (320) 21.03.2003  
 (442) 16.07.2003  
 (151) 29.10.2003  
 (180) 21.03.2013  
 (730) **Jaromír Šimek - ZAKÁZKOVÁ**  
**KOVOVÝROBA**, Nová Cerekev 23, Nová  
 Cerekev, Česká republika  
 (210) O 189857

(111) **258630**  
 (220) 21.03.2003  
 (320) 21.03.2003  
 (442) 16.07.2003  
 (151) 29.10.2003  
 (180) 21.03.2013  
 (730) **ManMark ECONOMY s. r. o.**, Tř. ČSA 248,  
 Veselí nad Lužnicí, Česká republika  
 (210) O 189859

(111) **258631**  
 (220) 21.03.2003  
 (320) 21.03.2003  
 (442) 16.07.2003  
 (151) 29.10.2003  
 (180) 21.03.2013  
 (730) **ČESKO - SLOVENSKÁ INICIATIVA ECR c/o**  
**ČSZV**, Sněmovní 9, Praha 1, Česká republika  
 (210) O 189860

(111) **258632**  
 (220) 21.03.2003  
 (320) 21.03.2003  
 (442) 16.07.2003  
 (151) 29.10.2003  
 (180) 21.03.2013  
 (730) **ČESKO - SLOVENSKÁ INICIATIVA ECR c/o**  
**ČSZV**, Sněmovní 9, Praha 1, Česká republika  
 (210) O 189861

(111) **258633**  
 (220) 21.03.2003  
 (320) 21.03.2003  
 (442) 16.07.2003  
 (151) 29.10.2003  
 (180) 21.03.2013

(730) **NEOCYBERNETIC LABORATORIES, spol. s**  
**r.o.**, Kalvodova 2, Ostrava - Mariánské Hory,  
 Česká republika  
 (210) O 189865

(111) **258634**  
 (220) 21.03.2003  
 (320) 21.03.2003  
 (442) 16.07.2003  
 (151) 29.10.2003  
 (180) 21.03.2013  
 (730) **AKADEMIE STING, o. p. s.**, Stromovka 1, Brno,  
 Česká republika  
 (210) O 189866

(111) **258635**  
 (220) 21.03.2003  
 (320) 21.03.2003  
 (442) 16.07.2003  
 (151) 29.10.2003  
 (180) 21.03.2013  
 (730) **UNILEVER N. V.**, Weena 455, 3013 AL  
 Rotterdam, Holandsko  
 (210) O 189890

(111) **258636**  
 (220) 21.03.2003  
 (320) 21.03.2003  
 (442) 16.07.2003  
 (151) 29.10.2003  
 (180) 21.03.2013  
 (730) **X-Cars s.r.o.**, Štefánikova 308, Hradec Králové  
 11, Česká republika  
 (210) O 189893

(111) **258637**  
 (220) 21.03.2003  
 (320) 21.03.2003  
 (442) 16.07.2003  
 (151) 29.10.2003  
 (180) 21.03.2013  
 (730) **Pivovary Staropramen a. s.**, Nádražní 84, Praha  
 5, Česká republika  
 (210) O 189895

(111) **258638**  
 (220) 21.03.2003  
 (320) 21.03.2003  
 (442) 16.07.2003  
 (151) 29.10.2003  
 (180) 21.03.2013  
 (730) **Sanoma Magazines Praha s.r.o.**, Malá  
 Štěpánská 17, Praha 2, Česká republika  
 (210) O 189896

(111) **258639**  
 (220) 21.03.2003  
 (320) 21.03.2003  
 (442) 16.07.2003  
 (151) 29.10.2003  
 (180) 21.03.2013  
 (730) **HADJIO s.r.o.**, Přísečná 29, Český Krumlov,  
 Česká republika  
 (210) O 189897

- 
- (111) **258640**  
(220) 21.03.2003  
(320) 21.03.2003  
(442) 16.07.2003  
(151) 29.10.2003  
(180) 21.03.2013  
(730) **ProInterier s. r. o.**, Bělohorská 37, Praha 6, Česká republika  
(210) O 189905
- 
- (111) **258641**  
(220) 21.03.2003  
(320) 21.03.2003  
(442) 16.07.2003  
(151) 29.10.2003  
(180) 21.03.2013  
(730) **HZT Technik, s. r. o.**, Přívozní 219, Týn nad Vltavou, Česká republika  
(210) O 189906
- 
- (111) **258642**  
(220) 25.03.2003  
(320) 25.03.2003  
(442) 16.07.2003  
(151) 29.10.2003  
(180) 25.03.2013  
(730) **Petr Marvan**, Brodce 21, Týnec nad Sázavou, Česká republika  
(210) O 189951
- 
- (111) **258643**  
(220) 26.03.2003  
(320) 26.03.2003  
(442) 16.07.2003  
(151) 29.10.2003  
(180) 26.03.2013  
(730) **PAP OIL a.s.**, Drnovská 1042/28, Praha 6 - Ruzyně, Česká republika  
(210) O 190032
- 
- (111) **258644**  
(220) 26.03.2003  
(320) 26.03.2003  
(442) 16.07.2003  
(151) 29.10.2003  
(180) 26.03.2013  
(730) **Cartouche spol. s.r.o.**, Bílkova 14/861, Praha 1, Česká republika  
(210) O 190034
- 
- (111) **258645**  
(220) 26.03.2003  
(320) 26.03.2003  
(442) 16.07.2003  
(151) 29.10.2003  
(180) 26.03.2013  
(730) **Cartouche spol. s.r.o.**, Bílkova 14/861, Praha 1, Česká republika  
(210) O 190035
- 
- (111) **258646**  
(220) 27.03.2003  
(320) 27.03.2003  
(442) 16.07.2003  
(151) 29.10.2003
- (180) 27.03.2013  
(730) **DGS Druckguss Systeme s.r.o.**, Volgogradská 89, Liberec, Česká republika  
(210) O 190068
- 
- (111) **258647**  
(220) 27.03.2003  
(320) 27.03.2003  
(442) 16.07.2003  
(151) 29.10.2003  
(180) 27.03.2013  
(730) **Matějka Vladimír**, Trocnovská 258, Trhové Sviny, Česká republika  
(210) O 190077
- 
- (111) **258648**  
(220) 27.03.2003  
(320) 27.03.2003  
(442) 16.07.2003  
(151) 29.10.2003  
(180) 27.03.2013  
(730) **NICOTRANS a.s.**, Hlinská 2/a, České Budějovice, Česká republika  
(210) O 190078
- 
- (111) **258649**  
(220) 02.04.2003  
(320) 02.04.2003  
(442) 16.07.2003  
(151) 29.10.2003  
(180) 02.04.2013  
(730) **METEORA s.r.o.**, Na Zátorách 8/613, Praha 7, Česká republika  
(210) O 190258
- 
- (111) **258650**  
(220) 02.04.2003  
(320) 02.04.2003  
(442) 16.07.2003  
(151) 29.10.2003  
(180) 02.04.2013  
(730) **Špoulová Hana**, Rýmařovská 431, Praha 9, Česká republika  
(210) O 190259
- 
- (111) **258651**  
(220) 02.04.2003  
(320) 02.04.2003  
(442) 16.07.2003  
(151) 29.10.2003  
(180) 02.04.2013  
(730) **Pavlna Bomsdorfová - Bostim plus**, Kettnerova 2048/28, Praha 5, Česká republika  
(210) O 190260
- 
- (111) **258652**  
(220) 02.04.2003  
(320) 02.04.2003  
(442) 16.07.2003  
(151) 29.10.2003  
(180) 02.04.2013  
(730) **INTERSNACK a.s.**, Choustník 164, Tábor, Česká republika  
(210) O 190261
-

(111) **258653**  
(220) 02.04.2003  
(320) 02.04.2003  
(442) 16.07.2003  
(151) 29.10.2003  
(180) 02.04.2013  
(730) **Intervet International B.V.**, Wim de  
Körverstraat 35, 5831 AN BOXMEER, Holandsko  
(210) O 190262

---

(111) **258654**  
(220) 02.04.2003  
(320) 02.04.2003  
(442) 16.07.2003  
(151) 29.10.2003  
(180) 02.04.2013  
(730) **Ing. Klíma Jan**, Žateckých 6, Praha 4, Česká  
republika  
(210) O 190265

---

(111) **258655**  
(220) 02.04.2003  
(320) 02.04.2003  
(442) 16.07.2003  
(151) 29.10.2003  
(180) 02.04.2013  
(730) **KCS, s.r.o.**, Hájecká 12, Brno, Česká republika  
(210) O 190266

---

(111) **258656**  
(220) 02.04.2003  
(320) 02.04.2003  
(442) 16.07.2003  
(151) 29.10.2003  
(180) 02.04.2013  
(730) **Ing. Maivald Jan**, Nad Kapličkou 3122/20, Praha  
10 - Strašnice, Česká republika  
(210) O 190267

---

(111) **258657**  
(220) 02.04.2003  
(320) 02.04.2003  
(442) 16.07.2003  
(151) 29.10.2003  
(180) 02.04.2013  
(730) **Ing. Maivald Jan**, Nad Kapličkou 3122/20, Praha  
10 - Strašnice, Česká republika  
(210) O 190268

---

(111) **258658**  
(220) 04.04.2003  
(320) 04.04.2003  
(442) 16.07.2003  
(151) 29.10.2003  
(180) 04.04.2013  
(730) **IDEAL TRADE, spol. s r.o.**, Machová 164,  
Mysločovice, Česká republika  
(210) O 190333

---

(111) **258659**  
(220) 04.04.2003  
(320) 04.04.2003  
(442) 16.07.2003  
(151) 29.10.2003  
(180) 04.04.2013

(730) **IDEAL TRADE, spol. s r. o.**, Machová 164,  
Mysločovice, Česká republika  
(210) O 190334

---

(111) **258660**  
(220) 07.04.2003  
(320) 07.04.2003  
(442) 16.07.2003  
(151) 29.10.2003  
(180) 07.04.2013  
(730) **Ben Hao s. r. o.**, Tiskařská 12/599, Praha 10,  
Česká republika  
(210) O 190385

---

(111) **258661**  
(220) 08.04.2003  
(320) 08.04.2003  
(442) 16.07.2003  
(151) 29.10.2003  
(180) 08.04.2013  
(730) **Ing. Boháč Jan**, Masarykovo náb. 38, Praha 1,  
Česká republika  
(210) O 190431

---

(111) **258662**  
(220) 08.04.2003  
(320) 08.04.2003  
(442) 16.07.2003  
(151) 29.10.2003  
(180) 08.04.2013  
(730) **Ing. Boháč Jan**, Masarykovo náb. 38, Praha 1,  
Česká republika  
(210) O 190432

---

(111) **258663**  
(220) 08.04.2003  
(320) 08.04.2003  
(442) 16.07.2003  
(151) 29.10.2003  
(180) 08.04.2013  
(730) **PeopleComm, s.r.o.**, U Jedličkova ústavu  
1351/1, Praha 4, Česká republika  
(210) O 190436

---

(111) **258664**  
(220) 08.04.2003  
(320) 08.04.2003  
(442) 16.07.2003  
(151) 29.10.2003  
(180) 08.04.2013  
(730) **PeopleComm, s.r.o.**, U Jedličkova ústavu  
1351/1, Praha 4, Česká republika  
(210) O 190438

---

(111) **258665**  
(220) 09.04.2003  
(320) 09.04.2003  
(442) 16.07.2003  
(151) 29.10.2003  
(180) 09.04.2013  
(730) **INTERFOOD Ltd. spol. s r.o.**, Zábřeh 145, Dolní  
Benešov, Česká republika  
(210) O 190511

---

(111) **258666**

(220) 11.04.2003  
 (320) 11.04.2003  
 (442) 16.07.2003  
 (151) 29.10.2003  
 (180) 11.04.2013  
 (730) **FINVEST a.s.**, Nám. Míru 820/9, Praha 2, Česká republika  
 (210) O 190600

**(111) 258667**

(220) 15.04.2003  
 (320) 15.04.2003  
 (442) 16.07.2003  
 (151) 29.10.2003  
 (180) 15.04.2013  
 (730) **ZŘUD MASOKOMBINÁT PÍSEK CZ, a.s.**, Novodvorská 1010/14, Praha 4, Česká republika  
 (210) O 190745

**(111) 258668**

(220) 15.04.2003  
 (320) 15.04.2003  
 (442) 16.07.2003  
 (151) 29.10.2003  
 (180) 15.04.2013  
 (730) **ZŘUD MASOKOMBINÁT PÍSEK CZ, a.s.**, Novodvorská 1010/ 14, Praha 4, Česká republika  
 (210) O 190746

**(111) 258669**

(220) 18.04.2003  
 (320) 18.04.2003  
 (442) 16.07.2003  
 (151) 17.10.2003  
 (180) 18.04.2013  
 (730) **Škoda Auto a.s.**, Trř. V. Klementa 869, Mladá Boleslav, Česká republika  
 (210) O 190846

**(111) 258670**

(220) 18.04.2003  
 (320) 18.04.2003  
 (442) 16.07.2003  
 (151) 17.10.2003  
 (180) 18.04.2013  
 (730) **Škoda Auto a.s.**, Trř. V. Klementa 869, Mladá Boleslav, Česká republika  
 (210) O 190847

**(111) 258671**

(220) 18.04.2003  
 (320) 18.04.2003  
 (442) 16.07.2003  
 (151) 17.10.2003  
 (180) 18.04.2013  
 (730) **Škoda Auto a.s.**, Trř. V. Klementa 869, Mladá Boleslav, Česká republika  
 (210) O 190848

**(111) 258672**

(220) 18.04.2003  
 (320) 18.04.2003  
 (442) 16.07.2003  
 (151) 17.10.2003  
 (180) 18.04.2013

(730) **Škoda Auto a.s.**, Trř. V. Klementa 869, Mladá Boleslav, Česká republika  
 (210) O 190849

**(111) 258673**

(220) 18.04.2003  
 (320) 18.04.2003  
 (442) 16.07.2003  
 (151) 17.10.2003  
 (180) 18.04.2013  
 (730) **Škoda Auto a.s.**, Trř. V. Klementa 869, Mladá Boleslav, Česká republika  
 (210) O 190850

**(111) 258674**

(220) 18.04.2003  
 (320) 18.04.2003  
 (442) 16.07.2003  
 (151) 29.10.2003  
 (180) 18.04.2013  
 (730) **CZECH AIR FORCE BENEVOLENT FUND' S AGENCY s. r. o.**, Ocelářská - Matějkovy domy 799, Praha 9, Česká republika  
 (210) O 190859

**(111) 258676**

(220) 06.05.2003  
 (320) 06.05.2003  
 (442) 16.07.2003  
 (151) 29.10.2003  
 (180) 06.05.2013  
 (730) **JATPEK, s r. o.**, Lesná 96, Lesná, Česká republika  
 (210) O 191408

**(111) 258677**

(220) 09.05.2003  
 (320) 09.05.2003  
 (442) 16.07.2003  
 (151) 29.10.2003  
 (180) 09.05.2013  
 (730) **Den Braven Czech and Slovak s.r.o.**, Úvalno 353, Úvalno, Česká republika  
 (210) O 191482

**(111) 258678**

(220) 09.05.2003  
 (320) 09.05.2003  
 (442) 16.07.2003  
 (151) 29.10.2003  
 (180) 09.05.2013  
 (730) **Jiří Havel**, Markušova 1633, Praha 4, Česká republika  
 (210) O 191496

**(111) 258679**

(220) 21.05.2003  
 (320) 21.05.2003  
 (442) 16.07.2003  
 (151) 29.10.2003  
 (180) 21.05.2013  
 (730) **Triola, a. s.**, Prokopka 172/4, Praha 9, Česká republika  
 (210) O 191811

**(111) 258680**

(220) 21.05.2003  
(320) 21.05.2003  
(442) 16.07.2003  
(151) 29.10.2003  
(180) 21.05.2013  
(730) **Triola, a. s.**, Prokopka 172/4, Praha 9, Česká  
republika  
(210) O 191812

---

(111) **258681**  
(220) 21.05.2003  
(320) 21.05.2003  
(442) 16.07.2003  
(151) 29.10.2003  
(180) 21.05.2013  
(730) **Triola a.s.**, Prokopka 172/4, Praha 9, Česká  
republika  
(210) O 191813

---

(111) **258682**  
(220) 22.05.2003  
(320) 22.05.2003  
(442) 16.07.2003  
(151) 29.10.2003  
(180) 22.05.2013  
(730) **WALMARK, a.s.**, Oldřichovice 44, Třinec, Česká  
republika  
(210) O 191848

---

(111) **258683**  
(220) 27.05.2003  
(320) 27.05.2003  
(442) 16.07.2003  
(151) 29.10.2003  
(180) 27.05.2013  
(730) **CENEGA PUBLISHING s.r.o.**, Naskové 3, Praha  
5, Česká republika  
(210) O 191990

---

**Zápis ochranných známek se změnou  
ve vztahu ke zveřejněným přihláškám.**

Číselný přehled

257970, 257979, 257980, 257981, 257985, 257986, 257988, 257992, 257996, 257999, 258001, 258007, 258010, 258015, 258016,  
258019, 258020, 258036, 258041, 258048, 258060, 258062, 258100, 258114, 258145, 258149, 258304, 258305, 258352, 258355,  
258431, 258432, 258675

## Zápis ochranných známek se změnou ve vztahu ke zveřejněným přihláškám

(111) **257970**  
(220) 29.12.1999  
(320) 29.12.1999  
(442) 16.05.2001  
(151) 29.10.2003  
(180) 29.12.2009  
(540)

### TEMPO

(730) **EBS DESIGN and COMMUNICATION, spol. s r.o.**,  
Záhořanského 3, Praha 2, Česká republika

(740) Patentservis Praha a.s., Jivenská 1273/1, Praha 4  
(510) (16) časopisy, periodika, knihy, knihařské výrobky, fotografie, lepidla pro kancelář a domácnost, potřeby pro umělce, štetce, kancelářské potřeby (kromě nábytku), učební a školní potřeby a pomůcky, hrací karty, obalové materiály z plastických hmot zařazené ve tř. 16; (25) obuv, kloboučnické zboží; (28) hry, hračky, tělocvičné a sportovní potřeby (s výjimkou oděvů); (32) piva všech druhů, minerální a šumivé vody, nealkoholické nápoje, sirupy; (41) výchovná a zábavní činnost.  
(511) 16, 25, 28, 32, 41  
(210) O 150479

(111) **257979**  
(220) 19.05.2000  
(320) 19.05.2000  
(442) 14.08.2002  
(151) 29.10.2003  
(180) 19.05.2010  
(540)

### AAA AUTO MORAVA

(730) **AUTOMOBILE GROUP, a.s.**, Husovo náměstí 14,  
Hostivice, Česká republika

(740) Ing. Kratochvíl Václav, patentový zástupce, Radlická  
28/663, Praha 5  
(510) (9) nabíjecí agregáty pro akumulátory, pouzdra na brýle, přístroje na zaznamenávání času, garáže, radiopřijímače, magnetické, kompaktní a optické nosiče dat nahrané i nenahrané, hasicí přístroje, interkomy, jističe, pojistky, tlakoměry, ochranné přilby, ochranné oděvy, ochranné rukavice, ochranné plachty, audio a video přijímače, radary, rádia, reproduktory, spínače, vysílačky, zapalovače cigaret do automobilu, telefonní přístroje, zejména mobilní; (35) autobazar, zprostředkování obchodu s novými i ojetými vozidly, pomoc při řízení obchodní činnosti, marketing, reklama, informační činnost, předvádění zboží; (36) směnářské služby, zastavárna, zprostředkovatelská činnost výše uvedených služeb, uzavírání pojistek; (37) mytí dopravních prostředků, zprostředkovatelská činnost výše uvedených služeb; (39) pronájem vozidel, odtahování dopravních prostředků při poruchách, pronájem parkovacích ploch.  
(511) 9, 35, 36, 37, 39  
(210) O 155592

(111) **257980**  
(220) 19.05.2000  
(320) 19.05.2000  
(442) 14.08.2002  
(151) 29.10.2003  
(180) 19.05.2010  
(540)

### AAA AUTO CZ

(730) **AUTOMOBILE GROUP, a.s.**, Husovo náměstí 14,  
Hostivice, Česká republika

(740) Ing. Kratochvíl Václav, patentový zástupce, Radlická  
28/663, Praha 5

(510) (9) nabíjecí agregáty pro akumulátory, zvuková poplašná zařízení, antény, autorádia, brýle, pouzdra na brýle, přístroje na zaznamenávání času, dálkové ovladače pro auta, garáže, radiopřijímače, magnetické, kompaktní a optické nosiče dat nahrané i nenahrané, hasicí přístroje, interkomy, jističe, pojistky, tlakoměry, ochranné přilby, ochranné oděvy, ochranné rukavice, ochranné plachty, audio a video přijímače, radary, rádia, reproduktory, spínače, vysílačky, elektrické zámky, zapalovače cigaret do automobilu, telefonní přístroje, zejména mobilní; (12) automobilové řetězy, automobilové bezpečnostní sedačky pro děti, čalounění a potahy vozidel, houkačky pro vozidla, nosiče zavazadel pro vozidla, nosiče jízdních kol a lyží, pneumatiky, poplašné zabezpečovací zařízení pro vozidla, (35) autobazar, zprostředkování obchodu s novými i ojetými vozidly, pomoc při řízení obchodní činnosti, marketing, reklama, informační činnost, předvádění zboží; (36) zprostředkování leasingových smluv, zejména na dopravní prostředky, finanční služby včetně leasingu, směnářské služby, zastavárna, zprostředkovatelská činnost výše uvedených služeb, uzavírání pojistek; (37) opravy, údržba, seřizování a mytí dopravních prostředků, montáž a demontáž motorových vozidel, montáž a demontáž autopříslušenství, zprostředkovatelská činnost výše uvedených služeb; (39) pronájem vozidel, odtahování dopravních prostředků při poruchách, pronájem parkovacích ploch.

(511) 9, 12, 35, 36, 37, 39  
(210) O 155593

(111) **257981**  
(220) 11.07.2000  
(320) 11.07.2000  
(442) 14.08.2002  
(151) 29.10.2003  
(180) 11.07.2010  
(540)

### AAA AUTO SHOP

(730) **AUTOMOBILE GROUP, a.s.**, Husovo náměstí 14,  
Hostivice, Česká republika

(740) Ing. Kratochvíl Václav, Šachta, Zmeškal & partneři,  
Radlická 28/663, Praha 5  
(510) (9) nabíjecí agregáty pro elektrické baterie, zvuková poplašná zařízení, antény, autorádia, brýle, pouzdra na brýle, přístroje na zaznamenávání času, dálkové ovladače, magnetické, kompaktní a optické nosiče dat nahrané i nenahrané, hasicí přístroje, jističe, pojistky, kapesní svítilny, tlakoměry, ochranné přilby, ochranné oděvy, ochranné rukavice, ochranné plachty, audio a video přijímače a přehrávače, reproduktory, spínače, elektrické zámky, zapalovače cigaret do automobilu; (12) automobilové řetězy, automobilové bezpečnostní sedačky pro děti, čalounění a potahy vozidel, houkačky pro vozidla, pneumatiky, poplašné zabezpečovací zařízení pro vozidla, autodoplňky, páky na volant; (35) autobazar, zprostředkování obchodu s novými i ojetými vozidly, marketing, služby v oblasti telefonních dotazů; (36) zprostředkování leasingových smluv, zejména na dopravní prostředky a jejich doplňky, finanční služby včetně leasingu, směnářská služba, zastavárna, zprostředkovatelská činnost výše uvedených služeb; (37) opravy, údržba, seřizování a mytí dopravních prostředků,

montáž a demontáž motorových vozidel, montáž a demontáž autopříslušenství, zprostředkovatelská činnost výše uvedených služeb; (39) pronájem vozidel, pronájem parkovacích ploch.

(511) 9, 12, 35, 36, 37, 39  
(210) O 157262

(111) **257985**

(220) 04.04.2001  
(320) 04.04.2001  
(442) 16.07.2003  
(151) 29.10.2003  
(180) 04.04.2011  
(540)

**GÝRTECH**

(730) **SHCE spol. s r.o.**, Květinová 14a/2714, Praha 3, Česká republika

(740) Mgr. Hrazdira Jan, advokát, Hrazdira, Douďera, Wenzl, advokátní kancelář, Washingtonova 17, Praha 1

(510) (3) čisticí a mycí prostředky, přípravky pro čištění, leštění, odmašťování a broušení, mýdla, prádelní škroby a prací prostředky, krémy a leštidla na boty a jiné přípravky pro péči o obuv a oděv, parfěmy, toaletní vody, deodoranty a jiné vonné přípravky, vonné oleje, přípravky pro péči o tělo a pokožku, kosmetické přípravky pro pánskou i dámskou kosmetiku, včetně dekorativní kosmetiky, vlasová kosmetika včetně šamponů, vlasových tonik, kondicionérů a gelů, pěn a tužidel, dentální přípravky a prostředky na čištění zubů, vonné přípravky a osvěžovače vzduchu, spadající do této třídy; (4) průmyslové oleje a maziva, lubrikanty, pohlcovače a odpuzovače prachu, vody a vlhkosti, zvlhčovače, pojíci, mazací a zvlhčovací látky, pevná, tekutá a plynná paliva a topné látky, motorová paliva spadající do této třídy, svíčky, knoty a další materiály ke svícení, svítící látky; (7) nářadí a zařízení využívající motorového pohonu, nářadí a spotřebiče s elektrickým či jiným pohonem, motorové spotřebiče, součástky do motorů, motory s výjimkou motorů pro motorová vozidla, mechanické nástroje, zemědělské stroje a náčiní, čisticí stroje, mechanická filtrační zařízení, filtry do strojů a motorové filtry, pumpy, čerpadla a jiná čerpací zařízení, včetně pump určených pro motory, elektrické a spalovací motory, motory poháněné lidskou či zvířecí silou, elektrické sekačky, motorové zemědělské stroje, motorové zahradnické náčiní a stroje, elektrické turbíny, motorové válce, tlakové válce, regulátory tlaku a jiná tlaková a podtlaková zařízení, elektrické generátory, kompresory a je využívající zařízení, obráběcí stroje, úklidové stroje a stroje na odstraňování sněhu, náplav či nánosů, šicí stroje, pletací stroje, vysavače, pračky, myčky na nádobí, elektrické kuchyňské spotřebiče a kuchyňské roboty, mixéry, elektrické nože, mechanické a elektrické kráječe, odšťavovače, otvírače na konzervy, mlýnky a podobná zařízení, lisy, kladiva a palice včetně elektrických a hydraulických, elektrické či jinak poháněné šroubováky všech typů a nástroje podobného typu, elektrické či jinak poháněné pily všech druhů a typů, mechanické a motorové dveře, vrata a jiná uzavírací zařízení, elektrické ohřivače jako součást strojů; (8) ruční nářadí a nástroje, ruční zemědělské a zahradnické náčiní a nástroje, nože pily a jiné řezací nástroje, lžíce, vidlice a vidličky, bodné zbraně, holicí strojky, nůžky a stříhací strojky; (9) elektrická, elektrotechnická a elektronická zařízení a aparáty svou povahou spadající do této třídy, zařízení pro vedení elektřiny, transformátory, regulační, měřicí a kontrolní zařízení, navigační a signalizační zařízení, rádiová zařízení a jiná zařízení pracující s elektromagnetickými vlnami,

fotografická zařízení a aparáty, filmová zařízení a aparáty, optická zařízení a aparáty, aparáty pro záznam, převod, přenos a reprodukci zvuku nebo obrazu, gramofonové desky, nosiče magnetických záznamů nahrané i nenahrané, videokazety nahrané i nenahrané, CD, DVD, software, audiokazety nahrané i nenahrané, reklamní přístroje na střídavé obrazy, reklama světelná, reklamní světelné přístroje, kopírovací zařízení, zejména fotokopírky, zařízení pro vysílání a příjem elektromagnetických vln, telekomunikační zařízení, elektrické články, elektrické baterie a nabíjecí zařízení pro ně, bezpečnostní oděvy a obuv, ochranné brýle a štíty, včetně brýlí lyžařských, motoristických a potápěčských, ochranné přilby všeho druhu a pro všechny typy činností, neoprény; (11) elektrické ohřivače, elektrická chladicí zařízení; (12) vozidla, lodě a jiná plavidla, letadla a jiná vzdušná technika, součástky a díly pro vozidla, zejména vozidla motorová, součástky a díly pro lodě a jiná plavidla, součástky a díly pro letadla a jinou vzdušnou techniku, motory, startéry, převodovky, brzdy, zařízení a vybavení vozidel, zejména motorových, zařízení a vybavení pro lodě a jiná plavidla, zařízení a vybavení pro letadla a jinou vzdušnou techniku, automobily, automobilové součástky, vybavení automobilů, příslušenství k automobilům, automobilové doplňky, dětské bezpečnostní sedačky, jízdní kola a motocykly, jejich součástky, vybavení, příslušenství a doplňky, hustilky, přepravky, kufrы a schránky určené pro vozidla, automobilové zahrádky a nástavce na ně, zabezpečovací zařízení vozů, plavidel a letadel proti krádeži; (16) papír, karton a lepenka, výrobky z papíru, kartonu a lepenky, zejména papírové filtry, ubrousky, utěrky, toaletní papír, papírové kapesníky, papírové krabice, balicí papír, tiskoviny, fotografie, pohlednice, gratulace, tiskárenské výrobky, knižní vazba, materiály pro knižní vazbu, potisk papíru, knihy, časopisy, noviny a jiná periodika, plakáty, katalogy a papírové obaly, lepidla na papír, samolepky, lepicí pásky, psací potřeby, zejména tužky, pera, propisovací pera, fixy, umělecké potřeby, zejména barvy, štetce, pastelky, modelovací materiály, psací stroje, kancelářské vybavení, obálky a štítky, otvírače na dopisy, drobný kancelářský materiál jako svorky, klipsny, vázací pásky, sešivačky, děrovačky, inkoust, kalamáře, náplně do psacích potřeb, tabule a nástroje pro psaní na tabule, plastové obaly a igelitové tašky, papírové tašky a jiné nádoby, umělohmotné tašky, balicí fólie, plastické a papírové obaly, hrací a jiné karty; (18) kůže a napodobeniny kůže, výrobky z kůže a z napodobeniny kůže, tašky, peněženky, klíčenky, kufrы, příruční tašky, batohy, kosmetické tašky, pouzdra, deštníky, slunečníky, vycházkové hole, sportovní tašky, batohy a hole pro turistiku; (25) oblečení, obuv, čepice a jiné pokrývky hlavy, oděvy a oděvní doplňky z textilu a kožešin, které nespádají do jiných tříd, kožešiny a kožešinové oděvy, pánská, dámská a i dětská móda, společenské, vycházkové i sportovní oblečení a oděvní doplňky, společenská, vycházková a sportovní obuv, pásky, rukavice, cyklistické dresy a rukavice; (28) hračky, hry, zejména společenské, elektronické hračky a hry, sportovní náčiní pro veškeré druhy sportů, vybavení tělocvičen a posiloven, posilovací stroje a zařízení, lyžařské vybavení a vybavení pro snowboarding, včetně lyžařského a snowboardového vázání, brusle lední a kolečkové a vybavení pro bruslení a lední i pozemní hokej, míče a balóny, rakety pro tenis, squash a obdobné sporty, hokejky a hole pro jiné sporty, stoly pro stolní tenis, plavecké bazény, vybavení pro vodní sporty, zejména plovací ploutve, vodní míče, jakož i další sportovní výbava pro vodní sporty s výjimkou výrobků spadajících do jiných tříd, horolezecká výstroj, sportovní schránky a pouzdra, sítě pro tenis, odbíjenou a podobné typy sportů; (29) konzervované, vařené a sušené ovoce,



- zpracované ořechy a oříšky, včetně pražených, solených či jinak upravených; (30) káva a výrobky z kávy, čaj a výrobky z čaje, kakao a výrobky z kakaa, zejména čokoláda, náhražky kávy, instantní káva, rýže a potravinové výrobky z ní, mouka a potravinové výrobky z mouky, obiloviny a potravinové výrobky z obilovin, zejména celozrnné tyčinky, cornflakes a podobné výrobky, chleba, pečivo, moučníky, cukrářské výrobky a cukrovinky, zmrzlina, med a potravinové výrobky z něho, sirup, kypřicí prášek a přípravky na pečení, hořčice, ocet, dochucovací prostředky a omáčky, koření, nápoje z kávy, čaje a kakaa, cukr, žvýkačky, těstoviny; (32) pivo, minerální vody, stolní vody, syčené stolní vody, limonády, nealkoholické nápoje, ovocné nápoje nektary a džusy, sirupy a polotovary pro přípravu piva či nealkoholických nápojů; (33) alkoholické nápoje všeho druhu s výjimkou piva, polotovary a přípravky pro výrobu alkoholických nápojů s výjimkou piva; (34) tabák a tabákové výrobky, cigarety, doutníky, potřeby pro kuřáky zejména zapalovače, pomůcky k čištění dýmek, cigaretové špičky, popelníky s výjimkou popelníků z drahých kovů, jejich slitin či jinak povrchově upravených, pouzdra na cigarety, doutníky a potřeby pro kuřáky, sirky, dýmky a stojánky na dýmky, cigaretové papírky, cigaretové filtry, nůžky na doutníky, příruční zařízení na balení cigaret; (35) promotion, management, administrativní a kancelářské práce, prodej po telefonu a telefonický průzkum veřejného mínění, reklamní a propagační činnost, servis reklamní agentury, marketing a podpora prodeje, sběr a poskytování dat, pořádání veletrhů a výstav pro obchodní a reklamní účely, zprostředkování v oblasti obchodu a služeb, průzkum prodeje, zpracování dat; (36) finanční operace, finanční poradenství, bankovníctví a bankovní služby, pojišťovnictví, obchodování s realitami, realitní kancelář, developerská činnost, leasing, správa majetku; (38) služby telefonního centra, zejména příjem a přepojování telefonických hovorů a provozování telefonních infolinek; (41) výchova a vzdělávání, pořádání zábavných a kulturních akcí a aktivit, pořádání kursů, seminářů a tréninkových programů, nakladatelství a vydavatelství, ediční činnost, publikační činnost, tvorba, šíření a prodej televizních pořadů, výroba, tvorba, šíření a prodej audiovizuálních děl, televizní a filmová produkce, agenturní činnost v oblasti kultury, zprostředkování v oblasti kultury, výchovná a zábavní činnost, organizace a provádění her a soutěží i veřejných, půjčování nahraných zvukových a zvukově obrazových záznamů, nahrávání nosičů zvukových a zvukově obrazových záznamů; (42) příprava počítačových programů, konzultační činnost v oblasti výpočetní techniky a Internetu, příprava programů pro zpracování dat, ubytovací služby, občerstvovací služby - donášková služba, návrhářská a konzultační činnost v oblasti zařízení a vybavení interiérů a úpravy zahrad.
- (511) 3, 4, 7, 8, 9, 11, 12, 16, 18, 25, 28, 29, 30, 32, 33, 34, 35, 36, 38, 41, 42
- (210) O 166116
- 
- (111) **257986**  
 (220) 04.04.2001  
 (320) 04.04.2001  
 (442) 16.07.2003  
 (151) 29.10.2003  
 (180) 04.04.2011  
 (540)
- GÝRTECH**
- (730) **SHCE spol. s r.o.**, Květinová 14 a/2714, Praha 3, Česká republika
- (740) Mgr. Hrazdira Jan, advokát, Hrazdira, Douděra, Wenzl, advokátní kancelář, Washingtonova 17, Praha 1
- (510) (3) čisticí a mycí prostředky, přípravky pro čištění, leštění, odmašťování a broušení, mýdla, prádelní škroby a prací prostředky, krémy a leštidla na boty a jiné přípravky pro péči o obuv a oděv, parfémy, toaletní vody, deodoranty a jiné vonné přípravky, vonné oleje, přípravky pro péči o tělo a pokožku, kosmetické přípravky pro pánskou i dámskou kosmetiku, včetně dekorativní kosmetiky, vlasová kosmetika včetně šamponů, vlasových tonik, kondicionérů a gelů, pěn a tužidel, dentální přípravky a prostředky na čištění zubů, vonné přípravky a osvěžovače vzduchu, spadající do této třídy; (4) průmyslové oleje a maziva, lubrikanty, pohlcovače a odpuzovače prachu, vody a vlhkosti, zvlhčovače, pojící, mazací a zvlhčovací látky, pevná, tekutá a plynná paliva a topné látky, motorová paliva spadající do této třídy, svíčky, knoty a další materiály ke svícení, svítilny; (7) nářadí a zařízení využívající motorového pohonu, nářadí a spotřebiče s elektrickým či jiným pohonem, motorové spotřebiče, součástky do motorů, motory s výjimkou motorů pro motorová vozidla, mechanické nástroje, zemědělské stroje a náčiní, čisticí stroje, mechanická filtrační zařízení, filtry do strojů a motorové filtry, pumpy, čerpadla a jiná čerpací zařízení, včetně pump určených pro motory, elektrické a spalovací motory, motory poháněné lidskou či zvířecí silou, elektrické sekačky, motorové zemědělské stroje, motorové zahradnické náčiní a stroje, elektrické turbíny, motorové válce, tlakové válce, regulátory tlaku a jiná tlaková a podtlaková zařízení, elektrické generátory, kompresory a je využívající zařízení, obráběcí stroje, úklidové stroje a stroje na odstraňování sněhu, náplav či nánosů, šicí stroje, pletací stroje, vysavače, pračky, myčky na nádobí, elektrické kuchyňské spotřebiče a kuchyňské roboty, mixéry, elektrické nože, mechanické a elektrické kráječe, odšťavovače, otvírače na konzervy, mlýnky a podobná zařízení, lisy, kladiva a palice včetně elektrických a hydraulických, elektrické či jinak poháněné šroubováky všech typů a nástroje podobného typu, elektrické či jinak poháněné pily všech druhů a typů, mechanické a motorové dveře, vrata a jiná uzavírací zařízení, elektrické ohříváče jako součást strojů; (8) ruční nářadí a nástroje, ruční zemědělské a zahradnické náčiní a nástroje, nože pily a jiné řezací nástroje, lžíce, vidlice a vidličky, bodné zbraně, holicí strojky, nůžky a stříhací strojky; (9) elektrická, elektrotechnická a elektronická zařízení a aparáty svou povahou spadající do této třídy, zařízení pro vedení elektřiny, transformátory, regulační, měřicí a kontrolní zařízení, navigační a signalizační zařízení, rádiová zařízení a jiná zařízení pracující s elektromagnetickými vlnami, fotografická zařízení a aparáty, filmová zařízení a aparáty, optická zařízení a aparáty, aparáty pro záznam, převod, přenos a reprodukci zvuku nebo obrazu, gramofonové desky, nosiče magnetických záznamů nahrané i nenahrané, videokazety nahrané i nenahrané, CD, DVD, software, audiokazety nahrané i nenahrané, reklamní přístroje na střídavé obrazy, reklama světelná, reklamní světelné přístroje, kopírovací zařízení, zejména fotokopírky, zařízení pro vysílání a příjem elektromagnetických vln, telekomunikační zařízení, elektrické články, elektrické baterie a nabíjecí zařízení pro ně, bezpečnostní oděvy a obuv, ochranné brýle a štíty, včetně brýlí lyžařských, motoristických a potápěčských, ochranné přilby všeho druhu a pro všechny typy činnosti, neoprény; (11) elektrické ohříváče, elektrická chladicí zařízení; (12) vozidla, lodě a jiná plavidla, letadla a jiná vzdušná technika, součástky a díly pro vozidla, zejména vozidla motorová, součástky a díly pro lodě a jiná plavidla, součástky a díly

pro letadla a jinou vzdušnou techniku, motory, startéry, převodovky, brzdy, zařízení a vybavení vozidel, zejména motorových, zařízení a vybavení pro lodě a jiná plavidla, zařízení a vybavení pro letadla a jinou vzdušnou techniku, automobily, automobilové součástky, vybavení automobilů, příslušenství k automobilům, automobilové doplňky, dětské bezpečnostní sedačky, jízdní kola a motocykly, jejich součástky, vybavení, příslušenství a doplňky, hustilky, přepravky, kufrы a schránky určené pro vozidla, automobilové zahrádky a nástavce na ně, zabezpečovací zařízení vozů, plavidel a letadel proti krádeži; (16) papír, karton a lepenka, výrobky z papíru, kartonu a lepenky, zejména papírové filtry, ubrousky, utěrky, toaletní papír, papírové kapesníky, papírové krabice, balicí papír, tiskoviny, fotografie, pohlednice, gratulace, tiskárenské výrobky, knižní vazba, materiály pro knižní vazbu, potisk papíru, knihy, časopisy, noviny a jiná periodika, plakáty, katalogy a papírové obaly, lepidla na papír, samolepky, lepicí pásky, psací potřeby, zejména tužky, pera, propisovací pera, fixy, umělecké potřeby, zejména barvy, štetce, pastelky, modelovací materiály, psací stroje, kancelářské vybavení, obálky a štítky, otvírače na dopisy, drobný kancelářský materiál jako svorky, klipsny, vázací pásky, sešíváčky, děrovačky, inkoust, kalamáře, náplně do psacích potřeb, tabule a nástroje pro psaní na tabule, plastové obaly a igelitové tašky, papírové tašky a jiné nádoby, umělohmotné tašky, balicí fólie, plastické a papírové obaly, hrací a jiné karty; (18) kůže a napodobeniny kůže, výrobky z kůže a z napodobeniny kůže, tašky, peněženky, klíčenky, kufrы, příruční tašky, batohy, kosmetické tašky, pouzdra, deštníky, slunečníky, vycházkové hole, sportovní tašky, batohy a hole pro turistiku; (25) oblečení, obuv, čepice a jiné pokrývky hlavy, oděvy a oděvní doplňky z textilu a kožešin, které nespádají do jiných tříd, kožešiny a kožešinové oděvy, pánská, dámská a i dětská móda, společenské, vycházkové i sportovní oblečení a oděvní doplňky, společenská, vycházková a sportovní obuv, pásky, rukavice, cyklistické dresy a rukavice; (28) hračky, hry, zejména společenské, elektronické hračky a hry, sportovní náčiní pro veškeré druhy sportů, vybavení tělocvičen a posiloven, posilovací stroje a zařízení, lyžařské vybavení a vybavení pro snowboarding, včetně lyžařského a snowboardového vázání, brusle lední a kolečkové a vybavení pro bruslení a lední i pozemní hokej, míče a balóny, rakety pro tenis, squash a obdobné sporty, hokejky a hole pro jiné sporty, stoly pro stolní tenis, plavecké bazény, vybavení pro vodní sporty, zejména plovací ploutve, vodní míče, jakož i další sportovní výbava pro vodní sporty s výjimkou výrobků spadajících do jiných tříd, horolezecká výstroj, sportovní schránky a pouzdra, síť pro tenis, odbíjenou a podobné typy sportů; (29) konzervované, vařené a sušené ovoce, zpracované ořechy a oříšky, včetně pražených, solených či jinak upravených; (30) káva a výrobky z kávy, čaj a výrobky z čaje, kakao a výrobky z kakaa, zejména čokoláda, náhražky kávy, instantní káva, rýže a potravinové výrobky z ní, mouka a potravinové výrobky z mouky, obiloviny a potravinové výrobky z obilovin, zejména celozrnné tyčinky, cornflakes a podobné výrobky, chleba, pečivo, moučníky, cukrářské výrobky a cukrovinky, zmrzlina, med a potravinové výrobky z něho, sirup, kypřicí prášek a přípravky na pečení, hořčice, ocet, dochucovací prostředky a omáčky, koření, nápoje z kávy, čaje a kakaa, cukr, žvýkačky, těstoviny; (32) pivo, minerální vody, stolní vody, sycené stolní vody, limonády, nealkoholické nápoje, ovocné nápoje nektary a džusy, sirupy a polotovary pro přípravu piva či nealkoholických nápojů; (33) alkoholické nápoje všeho druhu s výjimkou piva, polotovary a přípravky pro výrobu alkoholických nápojů s výjimkou piva; (34) tabák a tabákové výrobky,

cigarety, doutníky, potřeby pro kuřáky zejména zapalovače, pomůcky k čištění dýmek, cigaretové špičky, popelníky s výjimkou popelníků z drahých kovů, jejich slitin či jinak povrchově upravených, pouzdra na cigarety, doutníky a potřeby pro kuřáky, sirky, dýmky a stojánky na dýmky, cigaretové papírky, cigaretové filtry, nůžky na doutníky, příruční zařízení na balení cigaret; (35) promotion, management, administrativní a kancelářské práce, prodej po telefonu a telefonický průzkum veřejného mínění, reklamní a propagační činnost, servis reklamní agentury, marketing a podpora prodeje, sběr a poskytování dat, pořádání veletrhů a výstav pro obchodní a reklamní účely, zprostředkování v oblasti obchodu a služeb, průzkum prodeje, zpracování dat; (36) finanční operace, finanční poradenství, bankovníctví a bankovní služby, pojišťovnictví, obchodování s realitami, realitní kancelář, developerská činnost, leasing, správa majetku; (38) služby telefonního centra, zejména příjem a přepojování telefonických hovorů a provozování telefonních infolinek; (41) výchova a vzdělávání, pořádání zábavných a kulturních akcí a aktivit, pořádání kursů, seminářů a tréninkových programů, nakladatelství a vydavatelství, ediční činnost, publikační činnost, tvorba, šíření a prodej televizních pořadů, výroba, tvorba, šíření a prodej audiovizuálních děl, televizní a filmová produkce, agenturní činnost v oblasti kultury, zprostředkování v oblasti kultury, výchovná a zábavní činnost, organizace a provádění her a soutěží i veřejných, půjčování nahraných zvukových a zvukově obrazových záznamů, nahrávání nosičů zvukových a zvukově obrazových záznamů; (42) příprava počítačových programů, konzultační činnost v oblasti výpočetní techniky a Internetu, příprava programů pro zpracování dat, ubytovací služby, občerstvovací služby - donášková služba, návrhářská a konzultační činnost v oblasti zařízení a vybavení interiérů a úpravy zahrad.

(511) 3, 4, 7, 8, 9, 11, 12, 16, 18, 25, 28, 29, 30, 32, 33, 34, 35,

(210) O 166117

(111) **257988**

(220) 11.05.2001

(320) 11.05.2001

(442) 14.08.2002

(151) 29.10.2003

(180) 11.05.2011

(540)

### AAA AUTO

(730) **AUTOMOBILE GROUP a.s.**, Husovo nám. 14, Praha - Hostivice, Česká republika

(740) Ing. Kratochvíl Václav, Šachta, Zmeškal & partneři, Radlická 28/663, Praha 5

(510) (9) nabíjecí agregáty pro elektrické baterie, zvuková poplašná zařízení, antény, autorádia, brýle, pouzdra na brýle, přístroje na zaznamenávání času, dálkové ovladače, magnetické, kompaktní a optické nosiče dat nahrané i nenahrané, hasicí přístroje, jističe, pojistky, kapesní svítilny, tlakoměry, ochranné přilby, ochranné oděvy, ochranné rukavice, ochranné plachty, audio a video přijímače, reproduktory, spínače, elektrické zámky, zapalovače cigaret do automobilu; (12) automobilové řetězy, automobilové bezpečnostní sedačky pro děti, čalounění a potahy vozidel, houkačky pro vozidla, zavazadlové nosiče pro vozidla, nosiče jízdních kol a lyží, pneumatiky, poplašné zabezpečovací zařízení pro vozidla, autodoplňky; (35) autobazar, zprostředkování obchodu s novými i ojetými vozidly, pomoc při řízení obchodní činnosti, marketing, služby v oblasti telefonních dotazů, účetnictví, činnost účetních poradců; (36) zprostředkování leasingových smluv, zejména na dopravní prostředky, finanční služby včetně leasingu, směnářské služby,

- zastavárna, zprostředkovatelská činnost výše uvedených služeb, uzavírání pojistek; (37) opravy, údržba, seřizování a mytí dopravních prostředků, montáž a demontáž motorových vozidel, montáž a demontáž autopříslušenství, zprostředkovatelská činnost výše uvedených služeb; (39) pronájem vozidel, pronájem parkovacích ploch.
- (511) 9, 12, 35, 36, 37, 39  
(210) O 167216

- (111) **257992**  
(220) 23.07.2001  
(320) 23.07.2001  
(442) 15.05.2002  
(151) 29.10.2003  
(180) 23.07.2011  
(540)

### **síla tornáda**

- (730) **ZELMER BOHEMIA, s.r.o.**, Horní Těrlicko 770, Těrlicko, Česká republika  
(740) Pacl Václav, patentový zástupce, Okrajová 4a, Havířov - Podlesí  
(510) (7) stroje a motory, zejména elektrické přístroje a zařízení spadající do této třídy, zvláště pak elektrické přístroje a zařízení pro domácnost, především kuchyňské stroje elektrické, jako elektrické roboty, mixéry a šlehače, elektrické mlýnky, též na kávu a koření, elektrické otvírače konzerv, stroje na krájení chleba a na strouhání zeleniny, elektrické zařízení k ovládnutí záclon a rolet, sekačky na trávu, elektrické lepicí pistole, sušící stroje; (11) přístroje pro osvětlení, topení výrobu páry, pro vaření, přístroje a zařízení chladící, pro sušení a ventilaci a rozvod, zejména elektrická svítidla, elektrické lampy, lustry a zářivky, stropní světla, žárovky, lampová stínidla, sušící stroje, odsávací zařízení pro kuchyně, odsávače pachů a par (digestoře), kuchyňské potřeby elektrické, zejména elektrické filtrační kávovary, fritézy, grily, topinkovače a toustovače, stolní vařiče a konvice elektrické; (37) instalace a montáž, opravy, údržba a servisní činnost k uvedeným strojům a zařízením.
- (511) 7, 11, 37  
(210) O 169881

- (111) **257996**  
(220) 30.10.2001  
(320) 30.10.2001  
(442) 17.07.2002  
(151) 29.10.2003  
(180) 30.10.2011  
(540)

### **KAST**

- (730) **Zdeněk Nováček**, Srbská 8, Praha 10 - Strašnice, Česká republika  
(510) (9) televizory, mikrovlnné trouby, rádia, věže, audio, videokamery, videoprojektory, plátna projekční, dataprojektory, videopřehrávače, GSM telefony s příslušenstvím.
- (511) 9  
(210) O 173205

- (111) **257999**  
(220) 21.11.2001  
(320) 21.11.2001  
(442) 15.05.2002  
(151) 29.10.2003  
(180) 21.11.2011  
(540)

# **MOWE&MOWE**

- (730) **HAZAL TEXTIL s. r. o.**, Klimkovičská 2154, Ostrava - Poruba, Česká republika  
(740) Müller Václav, patentový zástupce, Filipova 2016, Praha 4  
(510) (22) provazy a struny k technickým účelům, lana a motouzy z přírodních, umělých nebo plastických látek, sítě houpačí a sítě na maskování, stany včetně stanů pro táboření, lodní plachty, pytle na přepravu a uskladnění volně loženého zboží, čalounický materiál; (24) tkaniny s výjimkou tkanin zařazených do jiných tříd, pokrývky včetně cestovních pokrývek, ložní prádlo, ubrusy s výjimkou papírových a textilní zboží nezařazené v jiných třídách; (25) oděvy, saka, kalhoty, svetry, košile, obleky, sukně, pláště, kostýmy, cvičební úbory, oděvní doplňky, kravaty, motýlky, šály, rukavice, ponožky, šle, spodní prádlo, kožešinové ozdoby oděvní, blůzy, podkolenky, turistické oděvy, pracovní oděvy, oděvy pro volný čas, zejména pro sport.
- (511) 22, 24, 25  
(210) O 173993

- (111) **258001**  
(220) 07.12.2001  
(320) 07.12.2001  
(442) 13.11.2002  
(151) 29.10.2003  
(180) 07.12.2011  
(540)

### **CARIN**

- (730) **ZENIT spol. s r. o.**, Pražská 162, Čáslav, Česká republika  
(740) JUDr. Schöblová Blanka, advokátka, Strážnická 17, Brno  
(510) (1) přípravky na změkčování vody pro průmyslové účely, škrob pro průmyslové účely, apretury, přípravky na apretaci o konečnou úpravu textilií, zjasňovací přípravky na textil pro průmyslové účely, namáčecí přípravky (bělení) pro průmyslové účely, škrob (apretura), přísady do farmaceutických přípravků, chemické přípravky pro kožedělný průmysl, dehydratační přípravky pro průmyslové účely, glycerin pro průmyslové účely, antistatické přípravky s výjimkou přípravků pro domácnost, emulgátory, fermenty pro chemické účely, chemické přísady do insekticidů a fungicidů, glyceridy, glykol, chemické přípravky na vodovzdornou úpravu textilu, chemické impregnační přípravky na textil, namáčecí přípravky (barvení), chladicí přípravky (směsi), rozjasňovače (chemické přípravky pro zjasňování barev) pro průmyslové účely, umělá sladidla, alkohol pro průmyslové využití, destilovaná voda, (5) materiál na plombování zubů a zubní otisky, zubní abraziva, dezinfekční přípravky pro hygienické účely, antiseptické přípravky, čisticí přípravky, chemické dezinfekční prostředky na WC, dezodoranty s výjimkou dezodorantů pro osobní potřebu, přípravky na osvěžení vzduchu, detergenty pro lékařské účely, lotion (přípravky na omývání) pro farmaceutické a zvěrolékařské účely, chemicko-farmaceutické přípravky, roztoky na kontaktní čočky, kosmetické přípravky pro psy, repelenty (prostředky proti útočícímu hmyzu); (35) propagační činnost, poskytování obchodních nebo podnikatelských informací, pomoc při provozování obchodů a obchodní činnosti průmyslového nebo obchodního podniku, obchodní a podnikatelský průzkum, průzkum a analýza trhu, služby při pořizování záznamů, přepisu, vypracování, kompilaci, přenášení nebo systematickosti písemných sdělení a záznamů, jakož i při využívání nebo kompilaci matematických nebo statistických údajů, organizování výstav pro komerční nebo reklamní účely.
- (511) 1, 5, 35

(210) O 174539

(111) **258007**

(220) 31.12.2001

(320) 31.12.2001

(442) 16.04.2003

(151) 29.10.2003

(180) 31.12.2011

(540)

(730) **Dimension, a.s.**, Údolní 33, Brno, Česká republika

(740) Doc. Ing. Špaček Jindřich, CSc., patentový zástupce, Svatopluka Čecha 106a, Brno

(510) (5) výrobky farmaceutické, zvěrolékařské a zdravotnické, výrobky dietetické k lékařským účelům, potraviny pro děti k léčebným účinkům, náplasti, obvazový materiál, hmoty k plombování zubů a na zubní otisky, desinfekční prostředky, prostředky k ničení plevele a k hubení živočišných škůdců, papír medicínální, papír pro lékařské účely; (9) přístroje a nástroje vědecké, navigační, geodetické, elektrické (včetně pro bezdrátovou telegrafii), fotografické, kinematografické, optické, přístroje a nástroje k vážení, měření, signalizování, pro účely kontrolní (inspekční), záchranné a pro výuku, automatické přístroje uváděné v činnost vhozením mince nebo známky, stroje pro záznam, přenos a reprodukci zvuku nebo obrazu, zapisovací pokladny a počítací stroje, hasící přístroje, nosiče magnetických záznamů, zvukové disky, automaty na zboží, vybavení pro zpracování informací a pro počítače, počítačové programy (software); (16) papír a výrobky z papíru, lepenka a kartonážní výrobky, lepenkové krabice, lepenka formovaná, lepenkové trubice, lepící pásky, obaly na spisy, obaly ochranné na knihy, tiskoviny, časopisy, periodika, knihy, reklamní tisky, studijní a rozborové zprávy, knihařské výrobky, mapy, fotografie, papírnické zboží, lepidla kancelářská a pro domácnost, obalové materiály z plastických hmot spadající do této třídy, hrací karty, tiskařské typy, štočky, polyetylenové sáčky, tašky, pytle, obalové fólie z plastických hmot spadající do této třídy, papír autografický, papír balící všeho druhu, učební pomůcky a školní a kancelářské potřeby, bursovní listky cenných papírů; (35) inzertní a reklamní činnost, poskytování pomoci při provozu obchodu, porady organizační, ekonomické a vedení záležitostí, provádění dražeb, pronájem kancelářských strojů a zařízení; (36) pojišťovnictví a peněžnictví, finanční půjčky, finanční leasing, pronájem bytů, obchodování s cennými papíry, vydávání obligací, směnečné obchody, agentura (zprostředkovatelná) pro obligace, akcie a jiné cenné papíry, operativní leasing; (37) stavby a opravy, pronájem dílenských strojů, zařizování kanceláří (stroji a přístroji); (39) doprava a skladování, pronájem vozů a vozidel; (42) pronájem strojů, pronájem distribučních strojů, pronájem elektrických přístrojů a počítačů, informatika, programování počítačů.

(590) Barevná

(511) 5, 9, 16, 35, 36, 37, 39, 42

(210) O 175227

(111) **258010**

(220) 10.01.2002

(320) 10.01.2002

(442) 13.11.2002

(151) 29.10.2003

(180) 10.01.2012

(540)

**RADIO OLYMPIC**(730) **PRVNÍ ROZHLASOVÁ s.r.o.**, Nad Petruskou 3, Praha 2, Česká republika

(740) Mgr. Olga Sedláčková, advokátka, Wuchterlova 1609/8, Praha 6

(510) (16) kancelářské potřeby; (18) výrobky z kůže a imitace kůže, deštníky a slunečníky; (25) oděvy; (35) propagační činnost, reklama, pomoc při řízení obchodní činnosti, obchodní administrativa, kancelářské práce.

(511) 16, 18, 25, 35

(210) O 175435

(111) **258015**

(220) 06.02.2002

(320) 06.02.2002

(442) 13.11.2002

(151) 29.10.2003

(180) 06.02.2012

(540)

**ORION HALL**(730) **Zdeněk Gabriel**, Lesní 870, Nové Město na Moravě, Česká republika

(740) Doc. Ing. Špaček Jindřich, CSc., patentový zástupce, Svatopluka Čecha 106a, Brno

(510) (41) taneční párty, kulturní produkce umělců především elektronické taneční hudby.

(511) 41

(210) O 176441

(111) **258016**

(220) 12.02.2002

(320) 12.02.2002

(442) 13.11.2002

(151) 29.10.2003

(180) 12.02.2012

(540)

(730) **UPAK, s.r.o.**, Hamerská 39, Březová u Karlových Varů, Česká republika

(740) Zeman Petr, ZEMAN - podkrušnohorská patentová a známková kancelář, Hradní 301, Loket

(510) (16) papírové obaly, papírové a plastové sáčky a tašky v jiné třídě nezařazené, knižní publikace, katalogy, prospekty, plakáty, letáky a další reklamní, propagační a informační materiál v papírové formě s výjimkou oblasti výrobků všeho druhu z porcelánu, keramiky a skla; (35) zprostředkování obchodu, reklamní a propagační činnost, poskytování informací o výrobcích obchodního charakteru s výjimkou oblasti výrobků všeho druhu z porcelánu, keramiky a skla.

(511) 16, 35

(210) O 176639

(111) **258019**

(220) 13.03.2002

(320) 13.03.2002

(442) 13.11.2002

(151) 29.10.2003

(180) 13.03.2012

(540)

**AAA AUTO**(730) **AUTOMOBILE GROUP, a.s.**, Husovo nám. 14, Hostivice, Česká republika

(740) Ing. Kratochvíl Václav, Šachta, Zmeškal &amp; partneři, Radlická 28/663, Praha 5

(510) (9) nabíjecí agregáty pro elektrické baterie, zvuková poplašná zařízení, antény, autorádia, brýle, pouzdra na brýle, přístroje na zaznamenávání času, dálkové ovladače, magnetické, kompaktní a optické nosiče dat nahrané i nenahrané, hasicí přístroje, jističe, pojistky, kapesní svítilny, tlakoměry, ochranné přilby, ochranné oděvy, ochranné rukavice, ochranné plachty, audio a video přijímače, reproduktory, spínače, elektrické zámky, zapalovače cigaret do automobilu; (12) automobilové řetězy, automobilové bezpečnostní sedačky pro děti, čalounění a potahy vozidel, houkačky pro vozidla, zavazadlové nosiče pro vozidla, nosiče jízdních kol a lyží, pneumatiky, poplašné zabezpečovací zařízení pro vozidla, autodoplňky; (35) autobazar, zprostředkování obchodu s novými i ojetými vozidly, pomoc při řízení obchodní činnosti, marketing, služby v oblasti telefonních dotazů, účetnictví, činnost účetních poradců; (36) zprostředkování leasingových smluv, zejména na dopravní prostředky, finanční služby včetně leasingu, směnářské služby, zastavárna, zprostředkovatelská činnost výše uvedených služeb, uzavírání pojistek; (37) opravy, údržba, seřizování a mytí dopravních prostředků, montáž a demontáž motorových vozidel, montáž a demontáž autopříslušenství, zprostředkovatelská činnost výše uvedených služeb; (39) pronájem vozidel, pronájem parkovacích ploch.

(511) 9, 12, 35, 36, 37, 39

(210) O 177701

(111) **258020**

(220) 13.03.2002

(320) 13.03.2002

(442) 13.11.2002

(151) 29.10.2003

(180) 13.03.2012

(540)

**- AAA -  
AUTO**(730) **AUTOMOBILE GROUP, a.s.**, Husovo nám. 14, Hostivice, Česká republika

(740) Ing. Kratochvíl Václav, Šachta, Zmeškal &amp; partneři, Radlická 28/663, Praha 5

(510) (9) nabíjecí agregáty pro elektrické baterie, zvuková poplašná zařízení, antény, autorádia, brýle, pouzdra na brýle, přístroje na zaznamenávání času, dálkové ovladače, magnetické, kompaktní a optické nosiče dat nahrané i nenahrané, hasicí přístroje, jističe, pojistky, kapesní svítilny, tlakoměry, ochranné přilby, ochranné oděvy, ochranné rukavice, ochranné plachty, audio a video přijímače, reproduktory, spínače, elektrické zámky, zapalovače cigaret do automobilu; (12) automobilové řetězy, automobilové bezpečnostní sedačky pro děti, čalounění a potahy vozidel, houkačky pro vozidla, zavazadlové nosiče pro vozidla, nosiče jízdních kol a lyží, pneumatiky, poplašné zabezpečovací zařízení pro vozidla, autodoplňky; (35) autobazar, zprostředkování obchodu s

novými i ojetými vozidly, pomoc při řízení obchodní činnosti, marketing, služby v oblasti telefonních dotazů, účetnictví, činnost účetních poradců; (36) zprostředkování leasingových smluv, zejména na dopravní prostředky, finanční služby včetně leasingu, směnářské služby, zastavárna, zprostředkovatelská činnost výše uvedených služeb, uzavírání pojistek; (37) opravy, údržba, seřizování a mytí dopravních prostředků, montáž a demontáž motorových vozidel, montáž a demontáž autopříslušenství, zprostředkovatelská činnost výše uvedených služeb; (39) pronájem vozidel, pronájem parkovacích ploch.

(511) 9, 12, 35, 36, 37, 39

(210) O 177702

(111) **258036**

(220) 25.04.2002

(320) 25.04.2002

(442) 11.09.2002

(151) 29.10.2003

(180) 25.04.2012

(540)

**PRANA**(730) **MUDr. Anatolij Provotorov - PRANA**, Nevanova 1063/46, Praha 6, Česká republika

(510) (5) přírodní léčivé prostředky; (44) rehabilitační činnost, masérské služby.

(511) 5, 44

(210) O 179252

(111) **258041**

(220) 15.05.2002

(320) 15.05.2002

(442) 16.07.2003

(151) 29.10.2003

(180) 15.05.2012

(540)

**ARMEX**(730) **ARMEX PUBLISHING s.r.o.**, Hamerská 405/13, Praha 9 - Kyje, Česká republika

(740) Ing. Čmejla Vladimír, patentový zástupce, Rašínovo nábř. 54, Praha 2

(510) (16) tiskoviny neperiodické jako brožury, skripta; (41) vydávání tiskovin neperiodických v oblasti profesní přípravy zajišťování bezpečnosti majetku a osob; (42) shromažďování důkazů v oblasti obchodního, občanského i pracovního práva například k přípravě soudních sporů, projektové práce; (45) služby spojené se zajišťováním ochrany majetku a osob, ochrana a ostraha majetku osob individuální formou pultů centralizované ochrany, komplex bezpečnostních služeb, detektivní služby jako sledování osob, poskytování osobní ochrany a doprovodu, otvírání dveřních vstupů a bezpečnostních zámků, poradenská a zprostředkovatelská činnost v oblasti zabezpečování techniky, objektů, převozu cenin, poplachová požární služba, zprostředkování služeb požární ochrany.

(511) 16, 41, 42, 45

(210) O 179828

(111) **258048**

(220) 29.05.2002

(320) 29.05.2002

(442) 13.11.2002

(151) 29.10.2003

(180) 29.05.2012

(540)

**real-city**

- (730) **CONCEPT 2M, spol. s r.o.**, Janáčkovo náb. 33, Praha 5, Česká republika  
 (740) Müller Václav, patentový zástupce, Filipova 2016, Praha 4  
 (510) (16) časopis pro vydávání v oblasti nemovitostí a bydlení; (35) marketingové studie, obchodní reklama, pronájem reklamních materiálů, pronájem reklamních ploch, průzkum trhu, reklama, rozšiřování reklamních nebo inzertních materiálů, televizní reklama, vydávání reklamních nebo náborových, propagačních textů, výstavy reklamní, to vše v oblasti nemovitostí a bydlení; (41) vydavatelská a nakladatelská činnost v oblasti nemovitostí a bydlení.  
 (511) 16, 35, 41  
 (210) O 180294

- (111) **258060**  
 (220) 28.06.2002  
 (320) 28.06.2002  
 (442) 12.03.2003  
 (151) 29.10.2003  
 (180) 28.06.2012

### APLAUS - pestrý jako život

- (730) **EUROPRESS, k. s.**, Viktora Huga 6, Praha 5, Česká republika  
 (740) Mgr. Machatová Marcela, patentový zástupce, DMH-patentová a známková kancelář, Pospíšilova 2, Praha 3  
 (510) (16) obalový materiál z plastických hmot, tiskařské typy a štočky; (35) reklamní, inzertní a propagační činnost, informační servis a poradenské služby v obchodě, pořádání reklamních a obchodních výstav a předváděcích akcí zboží a služeb, včetně distribuce zboží k reklamním účelům, zprostředkovatelské služby v oblasti obchodu, obchodní služby v oboru polygrafie, průzkum trhu a marketing, obchodní zastoupení tuzemských a zahraničních firem, rozmnožovací služby.  
 (511) 16, 35  
 (210) O 181506

- (111) **258062**  
 (220) 09.07.2002  
 (320) 09.07.2002  
 (442) 15.01.2003  
 (151) 29.10.2003  
 (180) 09.07.2012  
 (540)

- (730) **Pavel Vokáč**, Tojice 14, Nepomuk, Česká republika  
 (740) JUDr. Kupka Miroslav, Langrová & Kupka Patentová, známková a právní kancelář, Skřetova 48, Plzeň  
 (510) (16) balicí papír, celofán na balení, etikety, folie hliníková, folie z celulózy, folie z umělých hmot pro účely balení, gumičky, papírové kapesníky, karton, kelímky, krabice, lepenka, lepící pásy, mašle papírové, sáčky pro mikrovln. trouby, nálepky pro kanc. použití nebo pro domácnost, obálky, obaly, sáčky a pytle na odpadky, paletizace - přílnavé blány, papír pergamenový, papír toaletní, pap. ubrousky, pytlíky jako obaly z papíru a plastu, sáčky jako obaly - z papíru a plastu; (22) pásy a spony vázací, balicí nebo lemovací s výjimkou kovových; (35) kancelářské dovozní a vývozní, reklama, propagace, rozšiřování

reklam. materiálů, vydávání reklamních textů, zpracování textů, dodavatelské služby pro třetí osoby, obchodní informace, služby a poradenství v obchodní činnosti.  
 (511) 16, 22, 35  
 (210) O 181680

- (111) **258100**  
 (220) 18.09.2002  
 (320) 25.07.2002  
 (442) 16.07.2003  
 (151) 29.10.2003  
 (180) 18.09.2012  
 (540)



- (730) **Liptovská mliečkarňa, a.s.**, 1. mája 124, Liptovský Mikuláš, Slovenská republika  
 (740) Ing. Kania František, Patentová kancelář Kania, Sedlák, Smola, Mendlovo nám. 1a, Brno  
 (510) (29) sýry, zejména pařený polomákký sýr.  
 (590) Barevná  
 (511) 29  
 (210) O 183797

- (111) **258114**  
 (220) 02.10.2002  
 (320) 02.10.2002  
 (442) 12.02.2003  
 (151) 29.10.2003  
 (180) 02.10.2012  
 (540)

### PRIMAKRYL

- (730) **Barvy TEBAS, s.r.o.**, Poděbradská 195/7, Praha 9, Česká republika  
 (510) (1) chemické výrobky pro průmysl, umělé pryskyřice v surovém stavu, plastické hmoty v surovém stavu, plastické hmoty v prášku, pastách, ve stavu tekutém, v emulzích, disperzích a granulích pro průmysl, prostředky pro kalení a letování kovů, přípravky pro svařování kovů, pojidla pro slévárny, na dlaždice a do betonu, silikáty, lepidla pro průmysl, malířské tmely a tmely na opravu rozbítených předmětů, želatina pro průmyslové účely, výrobky chemické všeobecného charakteru, odmašťovací přípravky pro průmysl; (2) akrylátová pojidla a tmely pro vyrovnávání nerovných povrchů při povrchových úpravách včetně sklenářských, akrylátové tónovací pasty a suroviny pro tyto výrobky, akrylátové tiskové barvy, latexové barvy a mořidla, akrylátové malířské barvy, akrylátové barvy na látky, akrylátové nástřikové hmoty na omítky, na vláknité, třískové a sádkartonové desky, akrylátové ochranné nátěry proti korozi a zkáze dřeva; (3) přípravky pro bělení, čištění, leštění, odmašťování a broušení, barviva toaletní, na praní a pro kosmetické přípravky, prostředky na odstraňování barev, nátěrů nebo laků.  
 (511) 1, 2, 3  
 (210) O 184205

- (111) **258145**  
 (220) 01.11.2002  
 (320) 01.11.2002  
 (442) 16.07.2003

- (151) 29.10.2003  
 (180) 01.11.2012  
 (540)

# RealPC

- (730) **RealPC, s.r.o.**, Na Březince 1513/14, Praha 5, Česká republika
- (510) (9) databázový software, software elektronických tabulkových procesorů, software pro použití ve zpracování textu, elektronické poště, kalendáři a plánování, DTP, úpravě obrázků, vytváření a úpravě grafiky, správu projektů, správu zákazníků, obchodní plánování, marketing prostřednictvím pošty, počítačové programy pro hledání, získávání, zobrazování a analýzu geografických a demografických informací a pro vytváření vlastních map a jiných zobrazení geografických a demografických informací, počítačový software, síťový software, software pro návrh, vytváření, údržbu a přístup k přizpůsobeným vnitřním síťovým místům a místům v globálních komunikačních sítích, software pro vytváření, úpravu a doručování textových a grafických informací, lokálně a vzdáleně, kompilační programy, ladicí programy a pomocné programy pro vytváření síťových aplikací na vnitřní síti a globální komunikační síť, počítačové programy pro provádění vývojových programů a aplikačních programů ve společném vývojovém prostředí, software pro návrh, vytváření, údržbu a přístup ke správě dokumentů, tvorbě úložných systémů a systémů pro zpřístupňování, software pro tvorbu dokumentů, ukládání, získávání, řízení kolizí, sledování historie verzí, profilování, řízení přístupu a zabezpečení, software pro automatické upozorňování uživatelů o aktualizaci dokumentů, software pro odesílání odkazů na vnitřní síťová místa a místa v globální komunikační síti, software pro třídění do kategorií, vyhledávání a získávání dokumentů a dat na vnitřních počítačových sítích, počítačové programy pro použití na počítačové síti a spolu s počítačovými sítěmi a globálními komunikačními sítěmi, zejména programy pro identifikaci, registraci a ověřování uživatelů, programy pro automatizaci procesu přihlašování pro přístup k webovským místům nebo vnitřním sítím, bezpečnostní a šifrovací programy, programy pro udržování soukromí uživatele, programy pro udržování a aktualizaci uživatelských profilů, programy pro udržování profilů serveru, počítačové programy pro použití a usnadnění elektronického obchodování a bezpečného přenosu finančních informací uživatele pro použití v jednotlivých nákupech, počítačový software pro použití ve vývoji počítačových programů, počítačové programy pro správu, zobrazování a úpravu souborů, dokumentů, zpráv elektronické pošty a komunikace na soukromých sítích a globální počítačové síti, počítačové programy pro správu skupinových kalendářů, delegování úkolů a vytváření sestav, záznam poznámek, přenos dat do a z databází a do a z počítačových programů a počítačových souborů, programy adresářů, obrazové a prezentační programy pro tištěné a elektronické dokumenty a prezentace a uživatelské příručky prodávané spolu s programy jako jednotka, software pro vytváření, úpravu a udržování webovských míst a míst na intranetu, počítačové programy pro vývoj jiných počítačových programů, kompilátory, editory, ladicí programy a pomocné programy pro vytváření a testování jiných počítačových programů, počítačové programy pro provádění vývojových programů a aplikačních programů, váhy na papír; (16) publikace, zejména uživatelské manuály, instrukční příručky, referenční příručky, informační bulletiny, časopisy, knihy

o počítačových systémech a počítačových programech, časopisy a informační bulletiny distribuované pomocí počítačových sítí a globálních komunikačních sítí, pera, tužky, značkovače, papírnické zboží, sady kancelářských potřeb, psací desky s klipsem na přidržování papíru, kancelářské soupravy, držáky pro pera a tužky, přípevněné či nepřipevněné fotografie, plakáty, magnetické tabulky, poznámkové bloky, velké a malé sešivačky, papírové tácky, kalendáře, zápisníky, obaly na knihy, alba pro zastrkování lístků a pohledy; (42) počítačové služby, zejména vytváření a distribuce médií pro použití v počítačových sítích, bezdrátových sítích, a globálních komunikačních sítích, služby provozování webovských míst (web hosting), služby pronájmu softwaru, konzultační služby v oblasti počítačů, softwaru, elektroniky, telekomunikací, bezpečnosti a ověřování, poskytování informací o široké škále témat prostřednictvím počítačových sítí, bezdrátových sítí a globálních komunikačních sítí, dočasné použití nestožitelného softwaru pro správu pracovních sítí a dokumentů, webovské místo nabízející služby pro spolupráci pracovních skupin a vytváření a správu dokumentů, konzultační služby a služby technické podpory v oblasti počítačů, počítačových sítí, softwaru, správy dokumentů a systémů pracovních skupin, služby návrhu webovských míst a návrhu a správy míst na vnitřních sítích, poskytování informací v oblasti počítačů, počítačových sítí, softwaru počítačové správy dokumentů a systémů pracovních skupin prostřednictvím počítačových sítí a globálních komunikačních sítí, počítačové služby, zejména poskytování aktualizací softwaru prostřednictvím počítačových sítí a globálních komunikačních sítí.

- (511) 9, 16, 42  
 (210) O 185172

- (111) **258149**  
 (220) 04.11.2002  
 (320) 04.11.2002  
 (442) 14.05.2003  
 (151) 29.10.2003  
 (180) 04.11.2012  
 (540)

## ECSTASIA

- (730) **Trishul Overseas Private Limited**, J-27, Jangpura Extension, New Delhi, Indie
- (740) Patentservis Praha a.s., Jivenská 1273/1, Praha 4
- (510) (3) kosmetika, zejména obličejové a tělové krémy a pleťové vody, zvlhčovače pleti, obličejové zábaly, parfémy, šampony, kondicionéry, vlasové oleje, vlasové lotion, pleťová mýdla, esenciální oleje pro osobní užití, čistící přípravky na ruce; (5) ayurvedické léky a potravinové doplňky, veterinářské výrobky, hygienické výrobky pro léčebné účely, diabetické výrobky pro léčebné účely, potraviny pro batolata, náplasti, obvazový materiál, materiály pro plombování zubů a zubní otisky, dezinfekční přípravky, výrobky pro hubení škodlivých zvířat, fungicidy, herbicidy.
- (511) 3, 5  
 (210) O 185256

- (111) **258304**  
 (220) 27.01.2003  
 (320) 27.01.2003  
 (442) 16.07.2003  
 (151) 29.10.2003  
 (180) 27.01.2013

(540)

(730) **UNO-CENTER, s.r.o.**, Pobřežní 224/20, Praha 8, Česká republika

(740) Zastupování bylo zrušeno, .

(510) (16) tiskárenské výrobky, papírenské zboží, plastické obaly, sáčky z plastických hmot, psací potřeby a podložky a další reklamní výrobky zařazené v této třídě; (25) oděvy - trička, košile, kalhoty, ponožky a další oděvy zařazené v této třídě; (35) provoz a pronájem reklamních ploch, reklamní a obdobné kampaně v souvislosti provozem obchodního centra, pomoc při řízení obchodního centra, pořádání promočních akcí; (36) realitní činnost; (41) informační činnost v zábavě, vzdělávání a výchově, pořádání konferencí, kongresů, loterií a soutěží.

(511) 16, 25, 35, 36, 41

(210) O 187949

(111) **258305**

(220) 27.01.2003

(320) 27.01.2003

(442) 16.07.2003

(151) 29.10.2003

(180) 27.01.2013

(540)

(730) **UNO-CENTER, s.r.o.**, Pobřežní 224/20, Praha 8, Česká republika

(740) Zastupování bylo zrušeno, .

(510) (16) tiskárenské výrobky, papírenské zboží, plastické obaly, sáčky z plastických hmot, psací potřeby a podložky a další reklamní výrobky zařazené v této třídě; (25) oděvy - trička, košile, kalhoty, ponožky a další oděvy zařazené v této třídě; (35) provoz a pronájem reklamních ploch, reklamní a obdobné kampaně v souvislosti provozem obchodního centra, pomoc při řízení obchodního centra, pořádání promočních akcí; (36) realitní činnost; (41) informační činnost v zábavě, vzdělávání a výchově, pořádání konferencí, kongresů, loterií a soutěží.

(511) 16, 25, 35, 36, 41

(210) O 187950

(111) **258352**

(220) 03.02.2003

(320) 03.02.2003

(442) 16.07.2003

(151) 29.10.2003

(180) 03.02.2013

(540)

(730) **Penny Market s.r.o.**, Jirny 353, Česká republika

(740) JUDr. Kupka Miroslav, patentový zástupce, Spalova 2261, Rakovník

(510) (30) trvanlivé pečivo - oplatky, čokoládové a nečokoládové, plněné náplněmi a krémy čokoládovými, oříškovými, kakaovými, ovocnými.

(511) 30

(210) O 188185

(111) **258355**

(220) 03.02.2003

(320) 03.02.2003

(442) 16.07.2003

(151) 29.10.2003

(180) 03.02.2013

(540)

(730) **Olga Wisterová**, Husby - Sjutolfz 4 Kysinge, Grillby, Švédsko

(740) JUDr. Ludka Horajsová, Koněvova 141, Praha 3

(510) (7) vysavače prachu, vč. příslušenství (hadice, sáčky); (35) reklama, propagace, zprostředkovatelská činnost v oblasti obchodu, obchodní poradenství, činnost organizačních a ekonomických poradců; (36) finanční poradenství.

(511) 7, 35, 36

(210) O 188194

(111) **258431**

(220) 14.02.2003

(320) 29.08.2002

(442) 16.07.2003

(151) 29.10.2003

(180) 14.02.2013

(540)

(730) **WARNER-LAMBERT COMPANY LLC**, 201 Tabor Road, Morris Plains, Spojené státy americké, New Jersey

(740) JUDr. Pavel Zelený, advokát, Společná advokátní kancelář Všečeka, Zelený, Švorčík, Kalenský a partneři, Hálkova 2, Praha 2

(510) (5) léčivé a farmaceutické přípravky, zejména pro léčbu bolesti a onemocnění centrálního nervového systému; (16) tištěné publikace, zejména informační brožury, brožury, prospekty, informační bulletiny, propagační letáky a plakáty týkající se léčby a informací o bolestech a nemocech ovlivňujících centrální nervový systém; (44) zdravotnické informační služby, zejména poskytování informací lékařům, zdravotnímu personálu a pacientům o tématech bolesti a nemocí, ovlivňujících nervový systém a s ním související léčby.

(511) 5, 16, 44

(210) O 188811

(111) **258432**

(220) 14.02.2003

(320) 26.08.2002

(442) 16.07.2003

(151) 29.10.2003



(180) 14.02.2013

(540)



(730) WARNER-LAMBERT COMPANY LLC, 201 Tabor

Road, Morris Plains, Spojené státy americké, New Jersey

(740) JUDr. Pavel Zelený, advokát, Společná advokátní kancelář

Všetečka, Zelený, Švorčík, Kalenský a partneři, Hálkova

2, Praha 2

(510) (5) léčivé a farmaceutické přípravky, zejména pro léčbu bolesti a onemocnění centrálního nervového systému; (16) tištěné publikace, zejména informační brožury, brožury, prospekty, informační bulletiny, propagační letáky a plakáty týkající se léčby a informací o bolestech a nemocech ovlivňujících centrální nervový systém; (44) zdravotnické informační služby, zejména poskytování informací lékařům, zdravotnímu personálu a pacientům o tématech bolesti a nemocí, ovlivňujících nervový systém a s ním související léčby.

(511) 5, 16, 44

(210) O 188813

koření, led pro osvěžení a ochlazování nápojů a potravin, zmrzlina, slané a sladké zákusky, mouka, moučné nebo obilné výrobky, kukuřičná mouka, kukuřičné vločky a výrobky z nich, těstoviny, droždí, prášky do pečiva, potraviny a/nebo pokrmy z mouky nebo obilí, cereálie, potravinové doplňky ne pro lékařské účely (zařazené v této třídě) a obsahující látky rostlinného původu, cukrářské výrobky, muesli, propolis pro lidskou potřebu, sójová mouka a výrobky z ní, zařazené ve tř. 30, sójová omáčka, extrudované sójové výrobky pro lidskou výživu, stimulatory pro zlepšení chuti ze sóji; (31) obilí, semena a zemědělské produkty nezpracované, slad, sladové přípravky pro pekaře, mák, ořechy, čerstvé ovoce, zelenina a zahradnicko-lesnické plody, živé rostliny, krmné směsi a výživné krmné směsi, kukuřice; (32) piva, minerální vody, šumivé nápoje a jiné nápoje, nealkoholické nápoje a šťávy ovocné, sirupy a jiné přípravky k zhotovování nápojů; (33) alkoholické nápoje (s výjimkou pív).

(590) Barevná

(511) 29, 30, 31, 32, 33

(210) O 190892

(111) **258675**

(220) 22.04.2003

(320) 22.04.2003

(442) 16.07.2003

(151) 17.10.2003

(180) 22.04.2013

(540)



(730) Ing. Tomáš Aubrecht - DRUID, Dubenská 512/1,

České Budějovice, Česká republika

(740) Ing. Jiří Sedlák, KUDRLIČKA &amp; SEDLÁK, Advokátní,

patentová a známková kancelář, Husova 16, České

Budějovice

(510) (29) potraviny a pokrmy živočišného původu, maso, ryby, drůbež a zvěřina nebo výrobky z tohoto masa, masové výtahy, ovoce a zelenina a brambory konzervované, mražené, sušené a zavažené, želé, džemy, kompoty, vejce a výrobky z vajec, máslo, mléko a mléčné výrobky, smetana, jogurty, oleje a tuky jedlé, náhražky tuků, sója, tofu (sojová zahuštěnina), sójová semena konzervovaná jako potrava, mák, zpracované ořechy a arašidy a výrobky z nich, potravinové doplňky ne pro lékařské účely (zařazené v této třídě) a obsahující látky živočišného původu, protein pro lidskou spotřebu, proteinové výrobky a přípravky pro lidskou výživu, želatina, želatinové výrobky a přípravky pro výživu, extrakty z chaluh jako výživa, výživné přípravky pro denní doplnění stravy (včetně fitness přípravků) jako instantní strava nebo samostatná (vlastní) směs, která se skládá hlavně z mléka v prášku nebo ze živočišných nebo zeleninových proteinů, také s přísadkou vitamínů nebo minerálů nebo stopových prvků nebo cukru, polévky, vývary, bujóny; (30) potraviny rostlinného původu připravené pro konzumaci nebo konzervování, káva, čaj, kakao, čokoláda, nápoje čokoládové, čajové, kakaové nebo kávové, cukr, rýže, tapioka, kávové náhražky, med, pečivo, chléb, pekařské výrobky, sušenky, cukrovinky, bonbóny, žvýkačky, sirup melasový, droždí pro kynutí, náplně do pečiva nebo do cukroví, sůl, hořčice, ocet, stimulatory pro zlepšení chuti, dressinky k ochucení,

**ÚŘEDNÍ ROZHODNUTÍ A OZNÁMENÍ****PŘEHLED  
obnov ochranných známek**

## Číselný přehled

91339, 93878, 96283, 97830, 99907, 99930, 106817, 108835, 109138, 109751, 109753, 110030, 110042, 110043, 110050, 110052, 110053, 110054, 110059, 110061, 110062, 110064, 110065, 110068, 110069, 110070, 110071, 110184, 110187, 110194, 110195, 110196, 110200, 110202, 110204, 110206, 110207, 110208, 110209, 110210, 110214, 110295, 110352, 110353, 110355, 110358, 110360, 110361, 114330, 150136, 151228, 151237, 151285, 151334, 151335, 151336, 151459, 151481, 151532, 151548, 151550, 155695, 155713, 161836, 161937, 161972, 162260, 162405, 162408, 165581, 165711, 165712, 165755, 165761, 165777, 165783, 165815, 165987, 166232, 174381, 174391, 174394, 174497, 174631, 175140, 175141, 175410, 175505, 176185, 176947, 177037, 177460, 178320, 178934, 179039, 179901, 179974, 180006, 180175, 180705, 180828, 180829, 180864, 181381, 181688, 181700, 182000, 182115, 182116, 182149, 182287, 182381, 182630, 182632, 182653, 182657, 182704, 182776, 182806, 182921, 182961, 182962, 182963, 182964, 183039, 183113, 183114, 183116, 183117, 183119, 183139, 183194, 183202, 183226, 183279, 183280, 183348, 183443, 183444, 183445, 183447, 183582, 183589, 183637, 183642, 183739, 183740, 183898, 183907, 183988, 184067, 184105, 184106, 184177, 184336, 184337, 184341, 184386, 184387, 184388, 184393, 184395, 184399, 184402, 184547, 184548, 184583, 184744, 184789, 184791, 184821, 184822, 184823, 184848, 184867, 184878, 185124, 185129, 185166, 185374, 185381, 185384, 185385, 185401, 185505, 185515, 185531, 185594, 185654, 185706, 185730, 185762, 185934, 185936, 185983, 185984, 186079, 186112, 186274, 186396, 186397, 186398, 186399, 186402, 186403, 186405, 186406, 186429, 186430, 186569, 186599, 186963, 187226, 187460, 187581, 187585, 187599, 187613, 187620, 187652, 187681, 187685, 187812, 188735, 188835, 188844, 188855, 188856, 188857, 188858, 188859, 188860, 188861, 188862, 188879, 188882, 189120, 189290, 189324, 189346, 189363, 189365, 189384, 189401, 189406, 189415, 189421, 189463, 189475, 189523, 189524, 189525, 189526, 189553, 189728, 189731, 189754, 189800, 190179, 190227, 190229, 190235, 190255, 190269, 190271, 190278, 190279, 190280, 190281, 190294, 190308, 190463, 190500, 190518, 190562, 190579, 190653, 190658, 191075, 191086, 191088, 191098, 191113, 191115, 191274, 191372, 191722, 191811, 191846, 191856, 191858, 191859, 191866, 191874, 191876, 191944, 192048, 192677, 192685, 192692, 192696, 192697, 192698, 192722, 192785, 192786, 192964, 192971, 193337, 193364, 193383, 194029, 194126, 194129, 194131, 194153, 194165, 194183, 194907, 194912, 195011, 195123, 195986, 196002, 196031, 196125, 196126, 196127, 196128, 196129, 196130, 196640, 196776, 196779, 197225, 198229, 198251, 199108, 199125, 199137, 200039, 200064, 200799, 200818, 204219, 205268, 205989, 206698, 207343, 208854, 210159, 213728, 213729, 219423, 223595.

## Obnovy ochranných známek

(111) **91339**  
 (220) 27.09.1933  
 (151) 27.09.1933  
 (180) 27.09.2013  
 (540)



(730) **CARBORUNDUM ELECTRITE a.s.**, Tovární ul., Benátky nad Jizerou, Česká republika  
 (740) JUDr. Rott Vladimír, Rott, Růžička a Guttman, patentová, známková a právní kancelář, Nad Štolou 12, Praha 7  
 (510) Brousící kotouče, pilníky, papír, plátno a prostředky všeho druhu, brousící a leštící kameny, elektrické odporové přístroje, obráběcí stroje a jejich součásti a ocel vyrobená ze silicium karbidu, mlýnské kameny, cementové obklady a desky k obkládání podlah, stupňů a schodišť, elektrotechnické výrobky, ohnivzdorné předměty a tělesa vzdorující kyselinám, silicium karbid a třaskaviny vyrobené přísadou silicium karbidu, brousící prostředky všeho druhu, isolační výrobky, elektrody a příbuzné předměty, pomocné nástroje pro brusířství všeho druhu, nářadí všeho druhu a brusidla všeho druhu.  
 (511) 3, 6, 7, 8, 9, 16, 17, 19  
 (210) O 174

(111) **93878**  
 (220) 10.04.1934  
 (151) 10.04.1934  
 (180) 10.04.2014  
 (540)

### Sorela

(730) **SETUZA a.s.**, Žukovova 100, Ústí n.L., Česká republika  
 (510) (3) přípravky na vlasy.  
 (511) 3  
 (210) O 1212

(111) **96283**  
 (220) 10.10.1933  
 (151) 10.10.1933  
 (180) 10.10.2013  
 (540)

### VITALLIUM

(730) **SMD Corporation**, 2725 Fairfield Road, Kalamazoo, Spojené státy americké, Michigan  
 (740) JUDr. Matějka Jan, Advokátní a patentová kancelář Čermák, Hořejš, Myslíl, Národní 32, Praha 1  
 (510) (10) zubolékařské potřeby.  
 (511) 10  
 (210) O 23123

(111) **97830**  
 (220) 16.07.1943  
 (151) 16.07.1943  
 (180) 16.07.2013  
 (540)

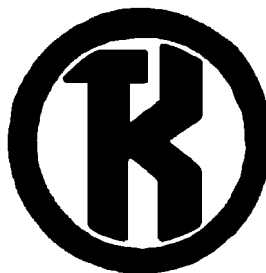

(730) **KŘÍŽÍK, a.s.**, Solivarská 1/A, Prešov, Slovenská republika  
 (740) Patentservis Praha a.s., Jivenská 1273/1, Praha 4  
 (510) Elektrické kabely s příslušenstvím; měřicí přístroje a počítačidla.  
 (511) 9  
 (210) O 10566

(111) **99907**  
 (220) 15.10.1943  
 (151) 15.10.1943  
 (180) 15.10.2013  
 (540)

### Melaton

(730) **SLOVAKOFARMA a.s.**, Nitrianska 100, Hlohovec, Slovenská republika  
 (740) JUDr. Rott Vladimír, Rott, Růžička a Guttman, patentová, známková a právní kancelář, Nad Štolou 12, Praha 7  
 (510) (5) léčivo.  
 (511) 5  
 (210) O 19261

(111) **99930**  
 (220) 25.11.1943  
 (151) 25.11.1943  
 (180) 25.11.2013  
 (540)

### KAVITAN

(730) **SPOFA - DENTAL, a.s.**, Černokostelecká 84, Praha 10 - Strašnice, Česká republika  
 (740) Ing. Eva Kleintová, ČERVENKA, KLEINTOVÁ, TURKOVÁ Patentová, známková a advokátní kancelář, Budečská 6/974, Praha 2 - Vinohrady  
 (510) (5) léčivo.  
 (511) 5  
 (210) O 19229

(111) **106817**  
 (220) 26.02.1924  
 (151) 26.02.1924  
 (180) 26.02.2014  
 (540)



(730) **Cembrit CZ, a.s.**, Lidická 302, Beroun 3, Česká republika

- (740) Patentservis Praha a.s., Jivenská 1273/1, Praha 4  
 (510) Kameny, umělé kameny a zboží z nich vyrobené, cement, vápno, kyz, sádra, pokrývačský materiál, břidlice, umělá břidlice, osinek.  
 (511) 17, 19  
 (210) O 11

- (111) **108835**  
 (220) 29.07.1924  
 (151) 29.07.1924  
 (180) 29.07.2014

### POLYNOL

- (730) **SETUZA a.s.**, Žukovova 100, Ústí nad Labem, Česká republika  
 (510) Umělé jedlé tuky, dietní prostředky, tuky a tukové výrobky všeho druhu (margarin a margarínové výrobky, rostlinné tuky, tukové náhražky), krmiva, s přísadou zeleniny vyráběné požívatinou, potraviny, oleje všeho druhu, omastek všeho druhu, požívatinou, apreturní prostředky, chemické výrobky, chemické výrobky pro textilní průmysl, chemicko-technické výrobky, kosmetické krémy, desinfekční prostředky, tuky technické, medicínální, jedlé a jiné tuky všech druhů, tuková kyselina, fermež, prostředky na vydělávání kůže, glycerin a glycerinové výrobky, voda na vlasy, zubní a ústní voda, lepidla, laky, oleje jedlé, technické, medicínální, éterické a svítící oleje všech druhů, voňavky, přípravky kosmetické, louhové, prací a toaletní, prostředka na cídění, čištění a konzervování, mazadla, mýdlo toaletní, medicínální, na drhnutí, cídící, na zuby a jiná mýdla v pevné, měkké, tekuté, práškovité a jiné formě, mydlářské zboží, stearin a stearinové výrobky, prací prášek, vodní sklo, zubní prášek, zubní pasta.  
 (511) 1, 2, 3, 4, 5, 16, 29, 30, 31  
 (210) O 2615

- (111) **109138**  
 (220) 01.09.1904  
 (151) 01.09.1904  
 (180) 01.09.2014

### RADIOL

- (730) **SETUZA a.s.**, Žukovova 100, Ústí nad Labem, Česká republika  
 (510) Chemické výrobky, desinfekční prostředky, fermež, krmiva, glycerin, voda na vlasy, mýdlo toaletní, medicínální, na drhnutí, cídící a mýdla na zuby, v tekuté, měkké, pevné a práškovité formě, kosmetické krémy, kosmetické přípravky, louhové přípravky, voňavky, jedlé, technické, medicínální a éterické oleje, stearin, technické, medicínální a jedlé tuky, toaletní přípravky, prací přípravky, prací prášek, zubní a ústní voda, zubní prášek, zubní pasta.  
 (511) 1, 2, 3, 4, 5, 29, 31  
 (210) O 3150

- (111) **109751**  
 (220) 19.05.1914  
 (151) 19.05.1914  
 (180) 19.05.2014

### CASTOR

- (730) **SETUZA, a. s.**, Žukovova 100, Ústí nad Labem, Česká republika  
 (510) Umělé jedlé tuky všeho druhu, tuky a tukové výrobky všeho druhu (margarin, margarínové výrobky, rostlinné tuky, tukové náhražky), oleje všeho druhu, chemické výrobky, kosmetické krémy, tuky, technické, medicínální, jedlé a jiné tuky všech druhů, fermež, glycerin a glycerinové výrobky, voda na vlasy, zubní a ústní voda, laky, oleje jedlé, technické, medicínální, éterické a svítící oleje všeho druhu, voňavky, přípravky kosmetické, prací a toaletní, mýdlo jádrové, toaletní, medicínální, na drhnutí, cídící, na zuby a jiná mýdla v pevné měkké, tekuté, práškovité a jiné formě, stearin a stearinové výrobky, prací prášky, vodní sklo, zubní pasta.  
 (511) 1, 2, 3, 4, 5, 29  
 (210) O 1744

- (111) **109753**  
 (220) 07.07.1904  
 (151) 07.07.1904  
 (180) 07.07.2014

### GLORIOL

- (730) **SETUZA, a.s.**, Žukovova 100, Ústí n.L., Česká republika  
 (510) Tuková kyselina všech druhů, jedlé tuky, glycerin a glycerinové výrobky, voňavky, mýdla všech druhů, mazadla, stearin a stearinové výrobky, technické tuky a oleje.  
 (511) 1, 3, 4, 29  
 (210) O 2416

- (111) **110030**  
 (220) 04.07.1934  
 (151) 04.07.1934  
 (180) 04.07.2014

### CHARDON

- (730) **SETUZA, a.s.**, Žukovova 100, Ústí n.L., Česká republika  
 (740) Zastupování bylo zrušeno, .  
 (510) Kosmetické a voňavkářské zboží a chemicko-technické výrobky.  
 (511) 1, 3  
 (210) O 2418

- (111) **110042**  
 (220) 15.01.1924  
 (151) 15.01.1924  
 (180) 15.01.2014

### SMETA

- (730) **SETUZA, a.s.**, Žukovova 100, Ústí nad Labem, Česká republika  
 (740) Zastupování bylo zrušeno, .  
 (510) Potraviny, chemické výrobky pro průmyslové a vědecké účely, chemické prostředky ke konzervování potravin, chemické přípravky k barvení potravin a nápojů.  
 (511) 1, 2, 29, 30  
 (210) O 30993

- (111) **110043**  
 (220) 05.02.1914  
 (151) 05.02.1914

(180) 05.02.2014

(540) **ARGIT**(730) **SETUZA, a.s.**, Žukovova 100, Ústí nad Labem, Česká republika

(740) Zastupování bylo zrušeno, .

(510) Umělé jedlé tuky všeho druhu, tuky a tukové výrobky všeho druhu (margarin a margarínové výrobky, rostlinné tuky, tukové náhražky), oleje všeho druhu, chemické výrobky, kosmetické krémy, tuky technické, medicínální, jedlé a jiné tuky všech druhů, glycerin a glycerínové výrobky, voda na vlasy, zubní a ústní voda, laky, oleje jedlé, technické, medicínální, éterické a svítící oleje všeho druhu, voňavky, přípravky kosmetické, prací a toaletní, mýdlo jádrové, toaletní, medicínální, na drhnutí, cidící, na zuby a jiná mýdla v pevné, měkké, tekuté, práškovité a jiné formě, stearin, stearínové výrobky, prací prášky, vodní sklo, zubní pasta.

(511) 1, 2, 3, 4, 5, 29

(210) O 323

(111) **110050**

(220) 29.04.1914

(151) 29.04.1914

(180) 29.04.2014

(540) **MONOPOL - BRILLANT - ÖL**(730) **SETUZA, a.s.**, Žukovova 100, Ústí n.L., Česká republika

(510) Oleje všeho druhu, chemické výrobky, kosmetické krémy, tuky, technické, medicínální, jedlé a jiné tuky všech druhů, fermež, glycerin a glycerínové výrobky, voda na vlasy, zubní a ústní voda, laky, oleje jedlé, technické, medicínální, éterické a svítící oleje všeho druhu, voňavky, přípravky kosmetické, prací a toaletní, mýdlo jádrové, toaletní, medicínální, na drhnutí, cidící, na zuby a jiná mýdla v pevné, měkké, tekuté, práškovité a jiné formě, stearin a stearínové výrobky, prací prášky, vodní sklo, zubní pasta.

(511) 1, 2, 3, 4, 5, 29

(210) O 1392

(111) **110052**

(220) 06.05.1924

(151) 06.05.1924

(180) 06.05.2014

(540) **ELTA**(730) **SETUZA, a.s.**, Žukovova 100, Ústí n.L., Česká republika

(510) Chemické výrobky pro průmyslové a vědecké účely, chemické prostředky ke konzervování potravin, chemické přípravky k barvení potravin a nápojů.

(511) 1, 2, 29, 30

(210) O 1766

(111) **110053**

(220) 06.05.1924

(151) 06.05.1924

(180) 06.05.2014

(540) **ERA**(730) **SETUZA, a.s.**, Žukovova 100, Ústí n.L., Česká republika

(510) Chemické výrobky pro průmyslové a vědecké účely,

chemické prostředky ke konzervování potravin, chemické přípravky k barvení potravin a nápojů.

(511) 1, 2, 29, 30

(210) O 1767

(111) **110054**

(220) 06.05.1924

(151) 06.05.1924

(180) 06.05.2014

(540)

**LUXO**(730) **SETUZA, a.s.**, Žukovova 100, Ústí n.L., Česká republika

(510) Chemické výrobky pro průmyslové a vědecké účely, chemické prostředky ke konzervování potravin, chemické přípravky k barvení potravin a nápojů.

(511) 1, 2, 29, 30

(210) O 1769

(111) **110059**

(220) 27.06.1924

(151) 27.06.1924

(180) 27.06.2014

(540)

**RADIL**(730) **SETUZA a.s.**, Žukovova 100, Ústí nad Labem, Česká republika

(510) Umělé jedlé tuky, dietní prostředky, tuky a tukové výrobky všeho druhu (margarin a margarínové výrobky, rostlinné tuky, tukové náhražky), krmiva, s přísadou zeleniny vyráběné poživatiny, potraviny, oleje všeho druhu, omastek všeho druhu, poživatiny, apreturní prostředky, chemické výrobky, chemické výrobky pro textilní průmysl, chemicko-technické výrobky, kosmetické krémy, desinfekční prostředky, tuky technické, medicínální, jedlé a jiné tuky všech druhů, tuková kyselina, fermež, prostředky na vydělávání koží, glycerin a glycerínové výrobky, voda na vlasy, zubní a ústní voda, lepidla, laky, oleje jedlé, technické, medicínální, éterické a svítící, oleje všech druhů, přípravky kosmetické, louhové, prací a toaletní, prostředky na cidění, čištění a konzervování, mazadla, mýdlo toaletní, medicínální, na drhnutí, cidící, na zuby a jiná mýdla v pevné, měkké, tekuté, práškovité a jiné formě, mydlářské zboží, stearin a stearínové výrobky, prací prášek, vodní sklo, zubní prášek, zubní pasta.

(511) 1, 2, 3, 4, 5, 16, 29, 30,

31, 32, 33, 34

(210) O 2121

(111) **110061**

(220) 29.07.1924

(151) 29.07.1924

(180) 29.07.2014

(540)

**LIDA**(730) **SETUZA, a.s.**, Žukovova 100, Ústí n.L., Česká republika

(510) Umělé jedlé tuky, dietní prostředky, tuky a tukové výrobky všeho druhu (margarin a margarínové výrobky, rostlinné tuky, tukové náhražky); krmiva, s přísadou zeleniny vyráběné poživatiny, potraviny, oleje všeho druhu, omastek všeho druhu, poživatiny; apreturní prostředky, chemické výrobky, chemické výrobky pro textilní průmysl, chemicko-technické

výrobky, kosmetické krémy, desinfekční prostředky, tuky technické, medicínální, jedlé a jiné tuky všech druhů, tuková kyselina, fermež, prostředky na vydělávání koží, glycerin a glycerinové výrobky, voda na vlasy, zubní a ústní voda; lepidla, laky, oleje jedlé, technické, medicínální, éterické a svítící oleje všech druhů, voňavky, přípravky kosmetické, louhové, prací a toaletní, prostředky na cídění, čištění a konzervování, mazadla, mýdlo toaletní, medicínální, na drhnutí, cídící, na zuby a jiná mýdla v pevné, měkké, tekuté, práškovité a jiné formě, mydlářské zboží, stearin a stearinové výrobky, prací prášek, vodní sklo, zubní prášek, zubní pasta.

- (511) 1, 2, 3, 4, 5, 16, 29, 30,  
31  
(210) O 2420

- (111) **110062**  
(220) 29.07.1924  
(151) 29.07.1924  
(180) 29.07.2014  
(540)

### ILEDA

- (730) **SETUZA, a.s.**, Žukovova 100, Ústí n.L., Česká republika  
(510) Umělé jedlé tuky, dietní prostředky, tuky a tukové výrobky všeho druhu (margarin a margarínové výrobky, rostlinné tuky, tukové náhražky), krmiva, s přísadou zeleniny vyráběné poživatiny, potraviny, oleje všeho druhu, omastek všeho druhu, poživatiny, apreturní prostředky, chemické výrobky, chemické výrobky pro textilní průmysl, chemicko-technické výrobky, kosmetické krémy, desinfekční prostředky, tuky technické, medicínální, jedlé a jiné tuky všech druhů, tuková kyselina, fermež, prostředky na vydělávání koží, glycerin a glycerinové výrobky, voda na vlasy, zubní a ústní voda, lepidla, laky, oleje jedlé, technické, medicínální, éterické a svítící oleje všech druhů, voňavky, přípravky kosmetické, louhové, prací a toaletní, prostředky na cídění, čištění a konzervování, mazadla, mýdlo toaletní, medicínální, na drhnutí, cídící, na zuby a jiná mýdla v pevné, měkké, tekuté, práškovité a jiné formě, mydlářské zboží, stearin a stearinové výrobky, prací prášek, vodní sklo, zubní prášek, zubní pasta.  
(511) 1, 2, 3, 4, 5, 16, 29, 30,  
31, 32, 33, 34  
(210) O 2421

- (111) **110064**  
(220) 29.07.1924  
(151) 29.07.1924  
(180) 29.07.2014  
(540)

### KALODENT

- (730) **SETUZA, a.s.**, Žukovova 100, Ústí n.L., Česká republika  
(510) Umělé jedlé tuky, dietní prostředky, tuky a tukové výrobky všeho druhu (margarin a margarínové výrobky, rostlinné tuky, tukové náhražky), krmiva, s přísadou zeleniny vyráběné poživatiny, potraviny, oleje všeho druhu, omastek všeho druhu, poživatiny, apreturní prostředky, chemické výrobky, chemické výrobky pro textilní průmysl, chemicko-technické výrobky, kosmetické krémy, desinfekční prostředky, tuky technické, medicínální, jedlé a jiné tuky všech druhů, tuková kyselina, fermež,

prostředky na vydělávání koží, glycerin a glycerinové výrobky, voda na vlasy, zubní a ústní voda, lepidla, laky, oleje jedlé, technické, medicínální, éterické a svítící oleje všech druhů, voňavky, přípravky kosmetické, louhové, prací a toaletní, prostředky na cídění, čištění a konzervování, mazadla, mýdlo toaletní, medicínální, na drhnutí, cídící, na zuby a jiná mýdla v pevné, měkké, tekuté, práškovité a jiné formě, mydlářské zboží, stearin a stearinové výrobky, prací prášek, vodní sklo, zubní prášek, zubní pasta.

- (511) 1, 2, 3, 4, 5, 16, 29, 30,  
31, 32, 33, 34  
(210) O 2428

- (111) **110065**  
(220) 29.07.1924  
(151) 29.07.1924  
(180) 29.07.2014  
(540)

### KALOSTOMA

- (730) **SETUZA, a.s.**, Žukovova 100, Ústí n.L., Česká republika  
(510) Umělé jedlé tuky, dietní prostředky, tuky a tukové výrobky všeho druhu (margarin a margarínové výrobky, rostlinné tuky, tukové náhražky), krmiva, s přísadou zeleniny vyráběné poživatiny, potraviny, oleje všeho druhu, omastek všeho druhu, poživatiny, apreturní prostředky, chemické výrobky, chemické výrobky pro textilní průmysl, chemicko-technické výrobky, kosmetické krémy, desinfekční prostředky, tuky technické, medicínální, jedlé a jiné tuky všech druhů, tuková kyselina, fermež, prostředky na vydělávání koží, glycerin a glycerinové výrobky, voda na vlasy, zubní a ústní voda, lepidla, laky, oleje jedlé, technické, medicínální, éterické a svítící oleje všech druhů, voňavky, přípravky kosmetické, louhové, prací a toaletní, prostředky na cídění, čištění a konzervování, mazadla, mýdlo toaletní, medicínální, na drhnutí, cídící, na zuby a jiná mýdla v pevné, měkké, tekuté, práškovité a jiné formě, mydlářské zboží, stearin a stearinové výrobky, prací prášek, vodní sklo, zubní prášek, zubní pasta.  
(511) 1, 2, 3, 4, 5, 16, 29, 30,  
31, 32, 33, 34  
(210) O 2427

- (111) **110068**  
(220) 22.08.1914  
(151) 22.08.1914  
(180) 22.08.2014  
(540)

### GS

- (730) **SETUZA, a.s.**, Žukovova 100, Ústí n.L., Česká republika  
(510) (3) mýdlo a to pro domácnost, toaletní, medicínální, na drhnutí, cídící, na zuby a jiná mýdla v pevné, měkké, tekuté, práškovité a jiné formě.  
(511) 3  
(210) O 2731

- (111) **110069**  
(220) 03.10.1924  
(151) 03.10.1924  
(180) 03.10.2014

- (540) **RADIANT**
- (730) **SETUZA a.s.**, Žukovova 100, Ústí nad Labem, Česká republika
- (510) Umělé jedlé tuky, tuky a tukové výrobky všeho druhu /margarin a margarínové výrobky, rostlinné tuky, tukové náhražky/, krmiva, s přísadou zeleniny vyráběné poživatiny, potraviny, oleje všeho druhu, omastek všeho druhu, poživatiny, apreturní prostředky, chemické výrobky pro textilní průmysl, chemicko-technické výrobky, kosmetické krémy, desinfekční prostředky, tuky technické, medicínální, jedlé a jiné tuky všech druhů, tuková kyselina, fermež, prostředky na vydělávání koží, glycerin a glycerinové výrobky, voda na vlasy, zubní a ústní voda, lepidla, laky, oleje jedlé, technické, medicínální, éterické a svítící oleje všech druhů, voňavky, přípravky kosmetické, louhové, prací a toaletní, prostředky na cídění, čištění a konzervování, mazadla, mýdlo toaletní, medicínální, na drhnutí, cídící, na zuby a jiná mýdla v pevné, měkké, tekuté, práškovité a jiné formě, mydlářské zboží, stearin a stearinové výrobky, prací prášek, vodní sklo, zubní prášek, zubní pasta.
- (511) 1, 2, 3, 4, 5, 16, 29, 30, 31
- (210) O 3351

- (111) **110070**
- (220) 06.10.1904
- (151) 06.10.1904
- (180) 06.10.2014
- (540)

**AMONIT**

- (730) **SETUZA, a.s.**, Žukovova 100, Ústí n.L., Česká republika
- (510) Chemické výrobky, desinfekční prostředky, fermež, krmivo, glycerin, voda na vlasy, mýdla pro domácnost, toaletní, medicínální, na drhnutí, cídící a na zuby v tekuté, měkké, pevné a práškovité formě, voda na hlavu, kosmetické krémy, louhové přípravky, voňavky, jedlé, technické, medicínální a jedlé tuky, toaletní přípravky, prací přípravky, prací prášek, zubní a ústní voda, zubní pasta, zubní prášek.
- (511) 1, 2, 3, 4, 5, 29, 31
- (210) O 3352

- (111) **110071**
- (220) 08.10.1924
- (151) 08.10.1924
- (180) 08.10.2014
- (540)

**HUBERTUS**

- (730) **SETUZA, a.s.**, Žukovova 100, Ústí n.L., Česká republika
- (510) Umělé jedlé tuky, dietní prostředky, tuky a tukové výrobky všeho druhu /margarin a margarínové výrobky, rostlinné tuky, tukové náhražky/, krmiva s přísadou zeleniny vyráběné poživatiny, potraviny, oleje všeho druhu, omastek všeho druhu, poživatiny. Apreturní prostředky, chemické výrobky, chemické výrobky pro textilní průmysl, chemicko-technické výrobky, kosmetické krémy, desinfekční prostředky, tuky a to technické, medicínální, jedlé a jiné tuky všech druhů, tuková kyselina, fermež, prostředky na vydělávání koží, glycerin a glycerinové výrobky, voda na vlasy a na hlavu, zubní a ústní voda, lepidla, laky, oleje a to jedlé,

- technické, medicínální, éterické a svítící oleje všech druhů, voňavky a, přípravky a to kosmetické, louhové, prací a toaletní přípravky, prostředky na cídění, čištění a konzervování, mazadla, mýdlo a to pro domácnost, toaletní, medicínální, na drhnutí, cídící, na zuby a jiná mýdla v pevné, měkké, tekuté, práškovité a jiné formě, mydlářské zboží, stearin a stearinové výrobky, modřidlo, prací prášek, vodní sklo, zubní prášek, zubní pasta.
- (511) 1, 2, 3, 4, 5, 16, 29, 30, 31, 32, 34
- (210) O 3353

- (111) **110184**
- (220) 23.01.1914
- (151) 23.01.1914
- (180) 23.01.2014
- (540)

**ARGOL**

- (730) **SETUZA, a.s.**, Žukovova 100, Ústí nad Labem, Česká republika
- (740) Zastupování bylo zrušeno, .
- (510) Umělé jedlé tuky všeho druhu, tuky a tukové výrobky všeho druhu (margarin, margarínové výrobky, rostlinné tuky, tukové náhražky), oleje všeho druhu; chemické výrobky, kosmetické krémy, tuky technické, medicínální, jedlé a jiné tuky všeho druhu, glycerin a glycerinové výrobky, voda na vlasy, zubní a ústní voda, oleje jedlé, technické, medicínální, éterické a svítící oleje všeho druhu, voňavky, přípravky kosmetické, prací a toaletní, mýdlo jádrové, toaletní, medicínální, na drhnutí, cídící, na zuby a jiná mýdla v pevné, měkké, tekuté, práškovité a jiné formě, stearin a stearinové výrobky, prací prášky, vodní sklo, zubní pasta.
- (511) 1, 2, 3, 4, 5, 29
- (210) O 30818

- (111) **110187**
- (220) 08.03.1924
- (151) 08.03.1924
- (180) 08.03.2014
- (540)

**KALODOR**

- (730) **SETUZA, a.s.**, Žukovova 100, Ústí n.L., Česká republika
- (510) Pekařské zboží všeho druhu, piva všeho druhu, máslo a umělé jedlé tuky všeho druhu, dietní prostředky, esence, tuky a tukové výrobky všeho druhu (margarin a margarínové výrobky, rostlinné tuky, tukové náhražky), rybí konzervy všeho druhu a náhražky, maso všeho druhu, sušené, čerstvé, připravené, konzervy nebo výtahy z masa všeho druhu a poživatiny vyráběné s přísadou masa, ovocné šťávy a to alkoholické a nealkoholické všeho druhu, plody, krmiva, nápoje všeho druhu, zelenina, čerstvá, sušená a konzervovaná všeho druhu a s přísadou zeleniny vyráběné poživatiny, obilí a mlýnské výrobky a s přísadou obilí vyráběné poživatiny, koření všeho druhu, ovesné výrobky všeho druhu, okopaniny všeho druhu a s přísadou okopanin vyráběné poživatiny, luštěniny všeho druhu, med a medové přípravky všeho druhu a medové náhražky, káva a kávové náhražky všeho druhu, kakao, zemědělské produkty, limonády a to přírodní a umělé všeho druhu, slad, sladové výrobky a výtahy všeho druhu, marmelády všeho druhu, mouka a výrobky z mouky všeho druhu a

poživatiny vyráběné s přísadou mouky, mléko čerstvé, kondenzované, konzervované, sušené a mléčné přípravky všeho druhu, minerální vody přírodní a umělé všech druhů, potraviny, oleje všeho druhu, ovoce všeho druhu, ovocné přípravky a výrobky všeho druhu, čerstvé, konzervované a sušené ovoce všeho druhu a poživatiny vyráběné s přísadou ovoce, soli a to zřídlové, koupelové a minerální soli všeho druhu, omastek všeho druhu, čokoláda, čokoládové přípravky nebo výrobky všeho druhu, lihoviny všeho druhu (likéry, výtažky, rum, esence), syrob a syrobové přípravky všeho druhu a s přísadou syrobu vyráběné poživatiny, čaj, vína všeho druhu, cukr a cukrové zboží všeho druhu, cukrové pečivo (sušenky a suchary všeho druhu), poživatiny, lůj všeho druhu. Aporeturální prostředky, prášek do pečiva, vosk na vousy, benzin, bělidla, voskovací hmota, borax, brilantína, chemické výrobky, chemické výrobky pro textilní průmysl, ceresin a ceresinové výrobky, (chemicko technické výrobky), kosmetické krémy, desinfekční prostředky, drogy, esence kosmetické, výtažky kosmetické, barvy a barviva, tuky a to technické, medicínální, jedlé a jiné tuky všech druhů, rozpouštědla tuků (extrakční prostředky), prostředky k odstraňování skvrn, tuková kyselina, fermež, prostředky na vydělávání kůže, glycerin a glycerinové výrobky, voda na vlasy a na hlavu, zubní a ústní voda, pryskyřice, prášek na hmyz, svíčky všeho druhu, lepidla, laky, osvětlovací prostředky, noční knůtky všeho druhu, materiálie, oleje a to jedlé, technické, medicínální, éterické a svítící oleje všech druhů, parafin a parafinové výrobky, voňavky, pudr, pomáda na vousy a vlasy, přípravky a to kosmetické, louhové, prací a toaletní přípravky, pasta na cidění kovů, kůže, dřeva, skla a kamene, prostředky na cidění, čišťování a konzervování, prostředky proti rezu, šlichtovací prostředky, mazadla, černidlo na obuv, krém na boty, mýdlo a to pro domácnost, toaletní, medicínální, na drhnutí, cidící, na zuby a jiná mýdla v pevné, měkké, tekuté, práškovité a jiné formě, mydlářské zboží, soda, stearin a stearinové výrobky, inkoust, voskové zboží, mořidlo, prací prášek, vodní sklo, leštidlo, zubní prášek, zubní pasta.

- (511) 1, 2, 3, 4, 5, 16, 29, 30,  
31, 32, 33  
(210) O 527

- (111) **110194**  
(220) 09.04.1924  
(151) 09.04.1924  
(180) 09.04.2014  
(540)

### AiA

- (730) **SETUZA, a.s.**, Žukovova 100, Ústí n.L., Česká republika  
(510) Umělé jedlé tuky všeho druhu, tuky a tukové výrobky všeho druhu (margarin, margarínové výrobky, rostlinné tuky, tukové náhražky), oleje všeho druhu, chemické výrobky, kosmetické krémy, tuky technické, medicínální, jedlé a jiné tuky všech druhů, fermež, glycerin a glycerinové výrobky, voda na vlasy, zubní a ústní voda, oleje jedlé, technické, medicínální, éterické a svítící oleje všech druhů, voňavky, přípravky kosmetické, prací a toaletní, mýdlo toaletní, medicínální, na drhnutí, cidící, na zuby a jiná mýdla v pevné, měkké, tekuté,

práškovité a jiné formě, stearin a stearinové výrobky, prací prášek, vodní sklo, zubní prášek, zubní pasta.

- (511) 1, 2, 3, 4, 5, 29  
(210) O 1389

- (111) **110195**  
(220) 09.04.1924  
(151) 09.04.1924  
(180) 09.04.2014  
(540)

### ERI

- (730) **SETUZA a.s.**, Žukovova 100, Ústí nad Labem, Česká republika  
(740) Zastupování bylo zrušeno, .  
(510) Umělé jedlé tuky všeho druhu, tuky a tukové výrobky všeho druhu (margarin, margarínové výrobky, rostlinné tuky, tukové náhražky), krmiva, oleje všeho druhu, chemické výrobky, kosmetické krémy, tuky technické, medicínální, jedlé a jiné tuky všech druhů, fermež, glycerin a glycerinové výrobky, voda na vlasy, zubní a ústní voda, oleje jedlé, technické, medicínální, éterické a svítící oleje všech druhů, voňavky, přípravky kosmetické, prací a toaletní, mýdlo toaletní, medicínální, na drhnutí, cidící, na zuby a jiná mýdla v pevné, měkké, tekuté, práškovité a jiné formě, stearin a stearinové výrobky, prací prášek, vodní sklo, zubní prášek, zubní pasta.  
(511) 1, 2, 3, 4, 5, 29, 31  
(210) O 1460

- (111) **110196**  
(220) 09.04.1924  
(151) 09.04.1924  
(180) 09.04.2014  
(540)

### FLOX

- (730) **SETUZA, a.s.**, Žukovova 100, Ústí n.L., Česká republika  
(510) Umělé jedlé tuky všeho druhu, tuky a tukové výrobky všeho druhu (margarin, margarínové výrobky, rostlinné tuky, tukové náhražky), oleje všeho druhu, chemické výrobky, kosmetické krémy, tuky technické, medicínální, jedlé a jiné tuky všech druhů, fermež, glycerin a glycerinové výrobky, voda na vlasy, zubní a ústní voda, oleje jedlé, technické, medicínální, éterické a svítící oleje všech druhů, voňavky, přípravky kosmetické, prací a toaletní, mýdlo toaletní, medicínální, na drhnutí, cidící, na zuby a jiná mýdla v pevné, měkké, tekuté, práškovité a jiné formě, stearin a stearinové výrobky, prací prášek, vodní sklo, zubní prášek, zubní pasta.  
(511) 1, 2, 3, 4, 5, 29  
(210) O 1452

- (111) **110200**  
(220) 28.05.1924  
(151) 28.05.1924  
(180) 28.05.2014  
(540)

### VITA

- (730) **SETUZA, a. s.**, Žukovova 100, Ústí nad Labem, Česká republika  
(510) Chemické výrobky pro průmyslové a vědecké účely, chemické prostředky ke konzervování potravin,



chemické přípravky k barvení potravin a nápojů.

- (511) 1, 2  
(210) O 1811

- (111) **110202**  
(220) 30.05.1904  
(151) 30.05.1904  
(180) 30.05.2014  
(540)

**OMINOL**

- (730) **SETUZA, a.s.**, Žukovova 100, Ústí n.L., Česká republika  
(510) Mýdla, svíčky a voňavky.  
(511) 3, 4  
(210) O 1810

- (111) **110204**  
(220) 30.04.1934  
(151) 30.04.1934  
(180) 30.04.2014  
(540)



- (730) **SETUZA a.s.**, Žukovova 100, Ústí nad Labem, Česká republika  
(510) Apreturní, bělicí, šlichtovací a mazací prostředky, borax, svíčky a noční knůtky, parafin, cidící a čistící prostředky na materiále všeho druhu, škrob.  
(511) 1, 2, 3, 4, 5, 29  
(210) O 1455

- (111) **110206**  
(220) 20.06.1914  
(151) 20.06.1914  
(180) 20.06.2014  
(540)

**ADURIT**

- (730) **SETUZA, a.s.**, Žukovova 100, Ústí n.L., Česká republika  
(510) Umělé jedlé tuky, dietní prostředky, tuky a tukové výrobky všeho druhu (margarin a margarínové výrobky, rostlinné tuky, tukové náhražky), krmiva, s přísadou zeleniny vyráběné poživatiny, potraviny, oleje všeho druhu, omastek všeho druhu, poživatiny, apreturní prostředky, chemické výrobky, chemické výrobky pro textilní průmysl (chemicko-technické výrobky), kosmetické krémy, desinfekční prostředky, tuky technické, medicínální, jedlé a jiné tuky všeho druhu, tuková kyselina, fermež, prostředky na vydělávání kůže, glycerin a glycerinové výrobky, voda na vlasy, zubní a ústní voda, lepidla, laky, oleje jedlé, technické, medicínální, éterické a svítící oleje všeho druhu, voňavky, přípravky kosmetické, louhové, prací a toaletní, prostředky na cidění, čištění a konservování, mazadla, mýdlo toaletní, medicínální, na drhnutí, cidící, na zuby a jiná mýdla v pevné, měkké, tekuté, práškovité a jiné formě, mydlářské zboží, stearin a stearinové výrobky, prací prášek, vodní sklo, zubní prášek, vodní sklo, zubní prášek, zubní pasta.  
(511) 1, 2, 3, 4, 5, 16, 29, 30, 31  
(210) O 2123

- (111) **110207**  
(220) 27.06.1924  
(151) 27.06.1924  
(180) 27.06.2014  
(540)

**RADION**

- (730) **SETUZA a.s.**, Žukovova 100, Ústí nad Labem, Česká republika  
(510) Umělé jedlé tuky, dietní prostředky, tuky a tukové výrobky všeho druhu (margarin a margarínové výrobky, rostlinné tuky, tukové náhražky), krmiva, s přísadou zeleniny vyráběné poživatiny, potraviny, oleje všeho druhu, omastek všeho druhu, poživatiny, apreturní prostředky, chemické výrobky, chemické výrobky pro textilní průmysl, chemicko-technické výrobky, kosmetické krémy, desinfekční prostředky, tuky technické, medicínální, jedlé a jiné tuky všech druhů, tuková kyselina, fermež, prostředky na vydělávání kůže, glycerin a glycerinové výrobky, voda na vlasy, zubní a ústní voda, lepidla, laky, oleje jedlé, technické, medicínální, éterické a svítící, oleje všech druhů, přípravky kosmetické, louhové, prací a toaletní, prostředky na cidění, čištění a konservování, mazadla, mýdlo toaletní, medicínální, na drhnutí, cidící, na zuby a jiná mýdla v pevné, měkké, tekuté, práškovité a jiné formě, mydlářské zboží, stearin a stearinové výrobky, prací prášek, vodní sklo, zubní prášek, zubní pasta.  
(511) 1, 2, 3, 4, 5, 29, 30, 31  
(210) O 2124

- (111) **110208**  
(220) 27.06.1924  
(151) 27.06.1924  
(180) 27.06.2014  
(540)

**STADION**

- (730) **SETUZA a.s.**, Žukovova 100, Ústí n.L., Česká republika  
(740) Zastupování bylo zrušeno, .  
(510) Umělé jedlé tuky, dietní prostředky, tuky a tukové výrobky všeho druhu (margarin a margarínové výrobky, rostlinné tuky, tukové náhražky), krmiva, s přísadou zeleniny vyráběné poživatiny, potraviny, oleje všeho druhu, omastek všeho druhu, poživatiny, apreturní prostředky, chemické výrobky, chemické výrobky pro textilní průmysl, chemicko-technické výrobky, kosmetické krémy, desinfekční prostředky, tuky technické, medicínální, jedlé a jiné tuky všech druhů, tuková kyselina, fermež, prostředky na vydělávání kůže, glycerin a glycerinové výrobky, voda na vlasy, zubní a ústní voda, lepidla, laky, oleje jedlé, technické, medicínální, éterické a svítící, oleje všech druhů, přípravky kosmetické, louhové, prací a toaletní, prostředky na cidění, čištění a konservování, mazadla, mýdlo toaletní, medicínální, na drhnutí, cidící, na zuby a jiná mýdla v pevné, měkké, tekuté, práškovité a jiné formě, mydlářské zboží, stearin a stearinové výrobky, prací prášek, vodní sklo, zubní prášek, zubní pasta.  
(511) 1, 2, 3, 4, 5, 29, 30, 31  
(210) O 2125

- (111) **110209**  
(220) 03.07.1924  
(151) 03.07.1924

(180) 03.07.2014

(540) **MAYA**(730) **SETUZA, a.s.**, Žukovova 100, Ústí n.L., Česká republika

(510) Umělé jedlé tuky, dietní prostředky, tuky a tukové výrobky všeho druhu (margarin a margarínové výrobky, rostlinné tuky, tukové náhražky), krmiva, s přísadou zeleniny vyráběné poživatiny, potraviny, oleje všeho druhu, omastek všeho druhu, poživatiny, apreturní prostředky, chemické výrobky, chemické výrobky pro textilní průmysl, chemicko-technické výrobky, kosmetické krémy, desinfekční prostředky, tuky technické, medicínální, jedlé a jiné tuky všech druhů, tuková kyselina, fermež, prostředky na vydělávání kůže, glycerin a glycerinové výrobky, voda na vlasy, zubní a ústní voda, lepidla, laky, oleje jedlé, technické, medicínální, éterické a svítící oleje všech druhů, voňavky, přípravky kosmetické, louhové, prací a toaletní, prostředky na cídění, čištění a konservování, mazadla, mýdlo toaletní, medicínální, na drhnutí, cídící, na zuby a jiná mýdla v pevné, měkké, tekuté, práškovité a jiné formě, mydlářské zboží, stearin a stearinové výrobky, mořidlo, prací prášek, vodní sklo, zubní prášek, zubní pasta.

(511) 1, 2, 3, 4, 5, 16, 29, 30,

31

(210) O 2424

(111) **110210**

(220) 29.07.1924

(151) 29.07.1924

(180) 29.07.2014

(540)

**ELITA**(730) **SETUZA, a.s.**, Žukovova 100, Ústí n.L., Česká republika

(510) Umělé jedlé tuky, dietní prostředky, tuky a tukové výrobky všeho druhu (margarin a margarínové výrobky, rostlinné tuky, tukové náhražky), krmiva, s přísadou zeleniny vyráběné poživatiny, potraviny, oleje všeho druhu, omastek všeho druhu, poživatiny, apreturní prostředky, chemické výrobky, chemické výrobky pro textilní průmysl, chemicko-technické výrobky, kosmetické krémy, desinfekční prostředky, tuky technické, medicínální, jedlé a jiné tuky všech druhů, tuková kyselina, fermež, prostředky na vydělávání kůže, glycerin a glycerinové výrobky, voda na vlasy, zubní a ústní voda, lepidla, laky, oleje jedlé, technické, medicínální, éterické a svítící oleje všech druhů, voňavky, přípravky kosmetické, louhové, prací a toaletní, prostředky na cídění, čištění a konservování, mazadla, mýdlo toaletní, medicínální, na drhnutí, cídící, na zuby a jiná mýdla v pevné, měkké, tekuté, práškovité a jiné formě, mydlářské zboží, stearin a stearinové výrobky, mořidlo, prací prášek, vodní sklo, zubní prášek, zubní pasta.

(511) 1, 2, 3, 4, 5, 16, 29, 30,

31, 32, 33, 34

(210) O 2423

(111) **110214**

(220) 03.10.1924

(151) 03.10.1924

(180) 03.10.2014

(540)

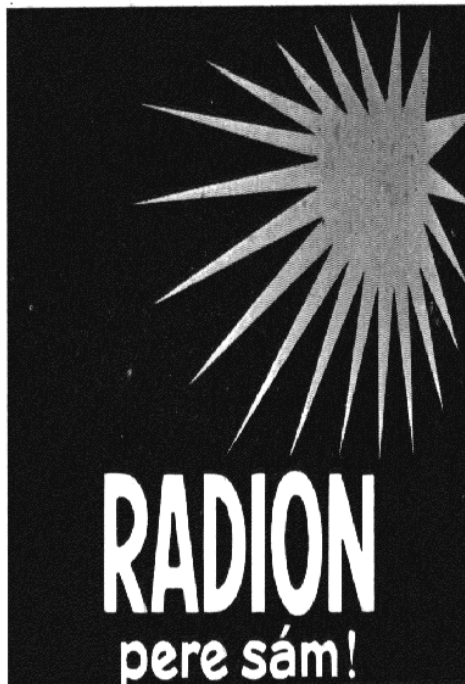
(730) **SETUZA a.s.**, Žukovova 100, Ústí nad Labem, Česká republika

(510) Apreturní prostředky, chemické výrobky, chemické výrobky pro textilní průmysl, chemicko-technické výrobky, desinfekční prostředky, přípravky kosmetické, louhové, prací a toaletní, mydlářské zboží, prací prášek, vodní sklo.

(511) 1, 2, 3, 4, 5

(210) O 3358

(111) **110295**

(220) 29.07.1924

(151) 29.07.1924

(180) 29.07.2014

(540)

**KOLADONT**(730) **SETUZA, a.s.**, Žukovova 100, Ústí n.L., Česká republika

(510) Umělé jedlé tuky, dietní prostředky, tuky a tukové výrobky všeho druhu (margarin a margarínové výrobky, rostlinné tuky, tukové náhražky), krmiva, s přísadou zeleniny vyráběné poživatiny, potraviny, oleje všeho druhu, omastek všeho druhu, poživatiny, apreturní prostředky, chemické výrobky, chemické výrobky pro textilní průmysl, chemicko-technické výrobky, kosmetické krémy, desinfekční prostředky, tuky technické, medicínální, jedlé a jiné tuky všech druhů, tuková kyselina, fermež, prostředky na vydělávání kůže, glycerin a glycerinové výrobky, voda na vlasy, zubní a ústní voda, lepidla, laky, oleje jedlé, technické, medicínální, éterické a svítící oleje všech druhů, voňavky, přípravky kosmetické, louhové, prací a toaletní, prostředky na cídění, čištění a konservování, mazadla, mýdlo toaletní, medicínální, na drhnutí, cídící, na zuby a jiná mýdla v pevné, měkké, tekuté, práškovité a jiné formě, mydlářské zboží, stearin a stearinové výrobky, prací prášek, vodní sklo, zubní prášek, zubní pasta.

(511) 1, 2, 3, 4, 5, 16, 29, 30,

31, 32, 33, 34

(210) O 2619

(111) **110352**  
 (220) 12.06.1914  
 (151) 12.06.1914  
 (180) 12.06.2014  
 (540)

**AMONA**

- (730) **SETUZA, a.s.**, Žukovova 100, Ústí n.L., Česká republika
- (510) Umělé jedlé tuky, dietní prostředky, tuky a tukové výrobky všeho druhu (margarin a margarínové výrobky, rostlinné tuky, tukové náhražky), krmiva, s přísadou zeleniny vyráběné poživatiny, potraviny, oleje všeho druhu, omastek všeho druhu, poživatiny, aperturní prostředky, chemické výrobky, chemické výrobky pro textilní průmysl, (chemicko-technické výrobky), kosmetické krémy, desinfekční prostředky, tuky technické, medicínální, jedlé a jiné tuky všeho druhu, tuková kyselina, fermež, prostředky na vydělávání koží, glycerin a glycerinové výrobky, voda na vlasy, zubní a ústní voda, lepidla, laky, oleje jedlé, technické, medicínální, éterické a svítící oleje všeho druhu, voňavky, přípravky kosmetické, louhové, prací a toaletní, prostředky na cídění, čištění a konservování, mazadla, mýdlo toaletní, medicínální, na drhnutí, cídící, na zuby a jiná mýdla v pevné, měkké, tekuté, práškovité a jiné formě, mydlářské zboží, stearin a stearinové výrobky, prací prášek, vodní sklo, zubní prášek, zubní pasta.
- (511) 1, 2, 3, 4, 5, 16, 29, 30, 31
- (210) O 2126

(111) **110353**  
 (220) 27.06.1924  
 (151) 27.06.1924  
 (180) 27.06.2014  
 (540)

**TANK**

- (730) **SETUZA a.s.**, Žukovova 100, Ústí n.L., Česká republika
- (740) Zastupování bylo zrušeno, .
- (510) Umělé jedlé tuky, dietní prostředky, tuky a tukové výrobky všeho druhu (margarin a margarínové výrobky, rostlinné tuky, tukové náhražky), krmiva, s přísadou zeleniny vyráběné poživatiny, potraviny, oleje všeho druhu, omastek všeho druhu, poživatiny, aperturní prostředky, chemické výrobky, chemické výrobky pro textilní průmysl, chemicko-technické výrobky, kosmetické krémy, desinfekční prostředky, tuky technické, medicínální, jedlé a jiné tuky všech druhů, tuková kyselina, fermež, prostředky na vydělávání koží, glycerin a glycerinové výrobky, voda na vlasy, zubní a ústní voda, lepidla, laky, oleje jedlé, technické, medicínální, éterické a svítící, oleje všech druhů, přípravky kosmetické, louhové, prací a toaletní, prostředky na cídění, čištění a konservování, mazadla, mýdlo toaletní, medicínální, na drhnutí, cídící, na zuby a jiná mýdla v pevné, měkké, tekuté, práškovité a jiné formě, mydlářské zboží, stearin a stearinové výrobky, prací prášek, vodní sklo, zubní prášek, zubní pasta.
- (511) 1, 2, 3, 4, 5, 29, 30, 31
- (210) O 2127

(111) **110355**

(220) 29.07.1924  
 (151) 29.07.1924  
 (180) 29.07.2014  
 (540)

**ELIDUM**

- (730) **SETUZA, a.s.**, Žukovova 100, Ústí n.L., Česká republika
- (510) Umělé jedlé tuky, dietní prostředky, tuky a tukové výrobky všeho druhu (margarin a margarínové výrobky, rostlinné tuky, tukové náhražky), krmiva, s přísadou zeleniny vyráběné poživatiny, potraviny, oleje všeho druhu, omastek všeho druhu, poživatiny, aperturní prostředky, chemické výrobky, chemické výrobky pro textilní průmysl, chemicko-technické výrobky, kosmetické krémy, desinfekční prostředky, tuky technické, medicínální, jedlé a jiné tuky všech druhů, tuková kyselina, fermež, prostředky pro vydělávání koží, glycerin a glycerinové výrobky, voda na vlasy, zubní a ústní voda; lepidla, laky, oleje jedlé, technické, medicínální, éterické a svítící oleje všech druhů; voňavky, přípravky kosmetické, louhové, prací a toaletní, prostředky na cídění, čištění a konservování, mazadla; mýdlo toaletní, medicínální, na drhnutí, cídící, na zuby a jiná mýdla v pevné, měkké, tekuté, práškovité a jiné formě, mydlářské zboží, stearin a stearinové výrobky, prací prášek, vodní sklo, zubní prášek, zubní pasta.
- (511) 1, 2, 3, 4, 5, 16, 29, 30, 31
- (210) O 2616

(111) **110358**  
 (220) 29.07.1924  
 (151) 29.07.1924  
 (180) 29.07.2014  
 (540)

**KALOGEN**

- (730) **SETUZA, a.s.**, Žukovova 100, Ústí n.L., Česká republika
- (510) Umělé jedlé tuky, dietní prostředky, tuky a tukové výrobky všeho druhu (margarin a margarínové výrobky, rostlinné tuky, tukové náhražky), krmiva, s přísadou zeleniny vyráběné poživatiny, potraviny, oleje všeho druhu, omastek všeho druhu, poživatiny, aperturní prostředky, chemické výrobky, chemické výrobky pro textilní průmysl, chemicko-technické výrobky, kosmetické krémy, desinfekční prostředky, tuky technické, medicínální, jedlé a jiné tuky všech druhů, tuková kyselina, fermež, prostředky na vydělávání koží, glycerin a glycerinové výrobky, voda na vlasy, zubní a ústní voda, lepidla, laky, oleje jedlé, technické, medicínální, éterické a svítící oleje všech druhů, voňavky, přípravky kosmetické, louhové, prací a toaletní, prostředky na cídění, čištění a konservování, mazadla, mýdlo toaletní, medicínální, na drhnutí, cídící, na zuby a jiná mýdla v pevné, měkké, tekuté, práškovité a jiné formě, mydlářské zboží, stearin a stearinové výrobky, prací prášek, vodní sklo, zubní prášek, zubní pasta.
- (511) 1, 2, 3, 4, 5, 16, 29, 30, 31, 32, 33, 34
- (210) O 2607

(111) **110360**  
 (220) 29.07.1924  
 (151) 29.07.1924

(180) 29.07.2014

(540) **KOLDONT**(730) **SETUZA a.s.**, Žukovova 100, Ústí nad Labem, Česká republika

(510) Umělé jedlé tuky všeho druhu, dietní prostředky, tuky a tukové výrobky všeho druhu (margarin a margarínové výrobky, rostlinné tuky, tukové náhražky); krmiva; s přísadou zeleniny vyráběné požívatinou, potraviny, oleje všeho druhu, omastek všeho druhu, požívatinou; apreturní prostředky; chemické výrobky, chemické výrobky pro textilní průmysl, (chemicko-technické výrobky); kosmetické krémy, desinfekční prostředky; tuky technické, medicínální, jedlé a jiné tuky všech druhů, tuková kyselina, fermež; prostředky na vydělávání koží, glycerin a glycerinové výrobky; voda na vlasy, zubní a ústní voda; lepidla, laky; oleje jedlé, technické, medicínální, éterické a svítící oleje všech druhů; voňavky, přípravky kosmetické, louhové, prací a toaletní, prostředky na cidění, čištění a konzervování, mazadla; mýdlo toaletní, medicínální, na drhnutí, cidící, na zuby a jiná mýdla v pevné, měkké, tekuté, práškovité a jiné formě, mydlářské zboží; stearin a stearinové výrobky; prací prášek, vodní sklo, zubní prášek, zubní pasta.

(511) 1, 2, 3, 4, 5, 29, 30, 31

(210) O 2609

(111) **110361**

(220) 29.07.1924

(151) 29.07.1924

(180) 29.07.2014

(540)

**KALODOSA**(730) **SETUZA, a.s.**, Žukovova 100, Ústí n.L., Česká republika

(510) Umělé jedlé tuky, dietní prostředky, tuky a tukové výrobky všeho druhu (margarin a margarínové výrobky, rostlinné tuky, tukové náhražky), krmiva, s přísadou zeleniny vyráběné požívatinou, potraviny, oleje všeho druhu, omastek všeho druhu, požívatinou, apreturní prostředky, chemické výrobky, chemické výrobky pro textilní průmysl, chemicko-technické výrobky, kosmetické krémy, desinfekční prostředky, tuky technické, medicínální, jedlé a jiné tuky všech druhů, tuková kyselina, fermež, prostředky na vydělávání koží, glycerin a glycerinové výrobky, voda na vlasy, zubní a ústní voda, lepidla, laky, oleje jedlé, technické, medicínální, éterické a svítící oleje všech druhů, voňavky, přípravky kosmetické, louhové, prací a toaletní, prostředky na cidění, čištění a konzervování, mazadla, mýdlo toaletní, medicínální, na drhnutí, cidící, na zuby a jiná mýdla v pevné, měkké, tekuté, práškovité a jiné formě, mydlářské zboží, stearin a stearinové výrobky, prací prášek, vodní sklo, zubní prášek, zubní pasta.

(511) 1, 2, 3, 4, 5, 16, 29, 30,

31, 32, 33, 34

(210) O 2610

(111) **114330**

(220) 04.10.1933

(151) 04.10.1933

(180) 04.10.2013

(540)

**AQUA MATTONI**(730) **Karlovarské minerální vody a.s.**, Karlovy

Vary, Česká republika

(740) JUDr. Mrázek Josef, advokát, Křížíkova 1, Praha 8 - Karlín

(510) (32) kyselina kyselka.

(511) 32

(210) O 20146

(111) **150136**

(220) 17.09.1903

(151) 17.09.1903

(180) 17.09.2013

(540)

(730) **KSB spol. s r.o.**, Božičany 167, Česká republika

(740) Ing. Reichel Pavel, Lopatecká 14, Praha 4

(510) Kaolin a pavené výrobky.

(511) 19, 21

(210) O 19841

(111) **151228**

(220) 25.09.1953

(151) 14.10.1953

(180) 25.09.2013

(540)

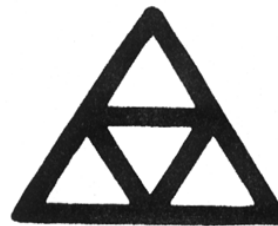
(730) **ABB s.r.o.**, Sokolovská 84 - 86, Praha 8, Česká republika

(740) Kolátor Kamil, Lučanská 5, Jablonec nad Nisou

(510) Elektrotechnické zboží, zejména elektrická topná tělesa, páječky, ventilátory a drobné elektrospotřebiče pro domácnost a živnosti jako: žehličky, vysavače prachu, teploměry, podušky, ponorné ohřivače, šlehače a vysoušeče vlasů.

(511) 9, 11

(210) O 338

(111) **151237**

(220) 21.10.1953

(151) 09.11.1953

(180) 21.10.2013

(540)

**DURACRYL**(730) **SPOFA - DENTAL, a.s.**, Černokostecká 84, Praha 10 - Strašnice, Česká republika

(740) Ing. Eva Kleintová, ČERVENKA, KLEINTOVÁ, TURKOVÁ Patentová, známková a advokátní kancelář, Budečská 6/974, Praha 2 - Vinohrady

(510) Léčiva, drogy, farmaceutické přípravky, chemické výrobky pro průmysl, lékařství, hygienu, farmacii a vědu; přípravky baktericidní, přípravky desinfekční, přípravky proti nákaze; vonné a kosmetické přípravky, přípravky pro ošetřování zubů a dutiny ústní; zubní výplně a prothesy; chirurgický materiál; nástroje, laboratorní potřeby.

(511) 1, 3, 5

(210) O 2136

(111) **151285**

(220) 14.12.1953

(151) 06.01.1954

(180) 14.12.2013

(540)

(730) **Karlovarské minerální vody a.s.**, Horova 3, Karlovy Vary, Česká republika

(740) JUDr. Mrázek Josef, advokát, Křížkova 1, Praha 8 - Karlín

(510) (32) přírodní minerální voda /Mattoniho kyselka/.

(511) 32

(210) O 186

(111) **151334**

(220) 02.02.1954

(151) 03.03.1954

(180) 02.02.2014

(540)

**CHELATON 1**(730) **Lach-Ner, s.r.o.**, Tovární 157, Neratovice, Česká republika

(510) (1) kyselina nitrilotrioctová.

(511) 1

(210) O 406

(111) **151335**

(220) 02.02.1954

(151) 03.03.1954

(180) 02.02.2014

(540)

**CHELATON 2**(730) **Lach-Ner, s.r.o.**, Tovární 157, Neratovice, Česká republika

(510) (1) kyselina ethylendiamintetraoctová.

(511) 1

(210) O 407

(111) **151336**

(220) 02.02.1954

(151) 03.03.1954

(180) 02.02.2014

(540)

**CHELATON 3**(730) **Lach-Ner, s.r.o.**, Tovární 157, Neratovice, Česká republika

(510) (1) dvojsodná sůl kyseliny ethylendiamintetraoctové.

(511) 1

(210) O 408

(111) **151459**

(220) 29.03.1954

(151) 26.05.1954

(180) 29.03.2014

(540)

**REMIKA**(730) **ELEKTROISOLA a.s.**, Vožická ul. 2104, Tábor, Česká republika

(740) Ing. Jiří Sedlák, KUDRLIČKA &amp; SEDLÁK, Advokátní, patentová a známková kancelář, Husova 16, České Budějovice

(510) (17) izolanty a izolace všeho druhu pro veškeré účely použití.

(511) 17

(210) O 1355

(111) **151481**

(220) 10.04.1954

(151) 17.06.1954

(180) 10.04.2014

(540)

**KŘIŠŤÁL**(730) **SETUZA a.s.**, Žukovova 100, Ústí nad Labem, Česká republika

(740) Andrés Mírek, Bělidelská 12, Olomouc

(510) (3) toaletní mýdlo, kosmetické výrobky všeho druhu, prací a namáčecí prostředky.

(511) 3

(210) O 1553

(111) **151532**

(220) 01.07.1954

(151) 29.07.1954

(180) 01.07.2014

(540)

**DECCA**(730) **UMG RECORDINGS, INC.**, 100 Universal City Plaza, Universal City, Spojené státy americké, California

(740) Jana Turková, ČERVENKA, KLEINTOVÁ, TURKOVÁ Patentová, známková a advokátní kancelář, Budečská 6, Praha 2

(510) (9) gramofonové desky.

(511) 9

(210) O 2469

(111) **151548**

(220) 31.05.1954

(151) 23.07.1954

(180) 31.05.2014

(540)

**BLANKA**(730) **SETUZA, a. s.**, Žukovova 100, Ústí nad Labem, Česká republika

(510) (3) zubní pasta a kosmetické výrobky.

(511) 3

(210) O 2116

(111) **151550**

(220) 31.05.1954

(151) 23.07.1954

(180) 31.05.2014

(540)

**HERBANA**(730) **SETUZA, a.s.**, Žukovova 100, Ústí n.L., Česká republika

(510) (3) zubní pasta a kosmetické výrobky.

(511) 3

(210) O 2118

(111) **155695**  
 (220) 08.11.1963  
 (151) 06.01.1964  
 (180) 08.11.2013  
 (540)

**MOLITAN**

(730) **GUMOTEX, akciová společnost**, Mládežnická 3A, č.p. 3062, Břeclav, Česká republika  
 (510) Výrobky z měkkého lehčeného polyuretanu a to: mycí houby pro domácnost, sedačky na židle a čalounický materiál (desky) pro nábytkářský průmysl.  
 (511) 17, 20, 21  
 (210) O 29909

(111) **155713**  
 (220) 02.01.1964  
 (151) 23.01.1964  
 (180) 02.01.2014  
 (540)

**FOAMGLAS**

(730) **Pittsburgh Corning Corporation, spol. podle zákonů státu Pennsylvania**, 800 Presque Isle Drive, Pittsburgh, Spojené státy americké, Pennsylvania  
 (740) JUDr. Kalenský Petr, Společná advokátní kancelář Všečeka a partneři, Hájkova 2, Praha 2  
 (510) Výrobky síťové struktury, totiž pevné síťové desky, bloky, tkaniny, hodící se jako izolace nebo stavební díly v budovách, plavidlech, záchranných vorech, záchranných pásech.  
 (511) 17, 19, 24  
 (210) O 30500

(111) **161836**  
 (220) 15.03.1973  
 (151) 18.02.1974  
 (180) 15.03.2013  
 (540)

**KALINIT**

(730) **ŽIAROMAT, a.s.**, Továrnská 1, Kalinovo, Slovenská republika  
 (740) Ing. Kreizlová Dana, SPUR, a.s., tř. T.Bati 299, Zlín  
 (510) Žiarobeton a výrobky na bázi žiarobetonov, najmä žiaruvzdorné a ohňovzdorné hmoty s použitím chemických, keramických a iných spojív vo forme panelov, tvarových výrobkov, plastických - poloplastických - a suchých zrnitých hmot spracovateľných liatím, vibrovaním, ubíjaním, torkretovaním a iným technologickým postupom; žiaruvzdorné a ohňovzdorné hmoty pre stavbu tepelných zariadení s odolnosťou proti vysokým teplotám, troskám, sklám, opotrebovaniu oterom, obrusom a iným mechanickým namáhaním za vysokých teplot prípadne s tepelnoizolačnou vlastnosťou.  
 (511) 1, 17, 19  
 (210) O 46908

(111) **161937**  
 (220) 24.01.1974  
 (151) 14.05.1974  
 (180) 24.01.2014  
 (540)

**FLUORKA**

(730) **SETUZA, a.s.**, Žukovova 100, Ústí n.L., Česká republika

(510) (3) zubní pasta.  
 (511) 3  
 (210) O 47639

(111) **161972**  
 (220) 02.11.1973  
 (151) 10.06.1974  
 (180) 02.11.2013  
 (540)

**COLTS**

(730) **Colts & Old Port Cigar Company Inc.**, 44 Chipman Hill 10th Floor, P.O.Box 7289, Stn. , Saint John, New Brunswick, Kanada  
 (740) JUDr. Matějka Jan, Advokátní a patentová kancelář Čermák, Hořejš, Myslíl, Národní 32, Praha 1  
 (510) (34) doutníky.  
 (511) 34  
 (210) O 47479

(111) **162260**  
 (220) 12.04.1974  
 (151) 03.03.1975  
 (180) 12.04.2014  
 (540)

**NEUTROGENA**

(730) **NEUTROGENA CORPORATION**, 5760 West 96th Street, Los Angeles, Spojené státy americké, California  
 (740) JUDr. Traplová Jarmila, Advokátní a patentová kancelář Traplová, Hakr, Kubát, Přístavní 24, Praha 7  
 (510) (3) mýdla a kosmetické přípravky všeho druhu.  
 (511) 3  
 (210) O 47837

(111) **162405**  
 (220) 03.10.1973  
 (151) 05.06.1975  
 (180) 03.10.2013  
 (540)

**LILADOX**

(730) **Akzo Nobel Surface Chemistry AB**, Stenungsund, Švédsko  
 (740) JUDr. Čermák Karel, Advokátní a patentová kancelář Čermák, Hořejš, Myslíl, Národní 32, Praha 1  
 (510) (1) polymerizační iniciátory.  
 (511) 1  
 (210) O 47400

(111) **162408**  
 (220) 20.08.1974  
 (151) 05.06.1975  
 (180) 20.08.2014  
 (540)



(730) **Výzkumný ústav anorganické chemie, a.s.**, Revoluční 84, Ústí nad Labem, Česká republika  
 (510) Výzkum a vývoj v oboru anorganických a

elektrochemických výrob, průmyslových plynů, exhalací a průmyslových hnojiv; engineering; technický servis; ekonomické rozbor; činnosti konzultační, školící, informační, patentoprávní a normalizační v oboru anorganické chemie, procesů a aparátů chemické technologie, analytické chemie a chemického inženýrství.

(511) 37, 41, 42  
(210) O 48097

(111) **165581**  
(220) 13.10.1983  
(151) 08.02.1984  
(180) 13.10.2013  
(540)



(730) **Antonio Merloni S.p.A.**, Via V. Veneto 116, Fabriano (Ancona), Itálie  
(740) Ing. Kratochvíl Václav, Šachta, Zmeškal & partneři, Radlická 28/663, Praha 5  
(510) Chladničky, mrazničky, klimatizátory a kompresory pro uvedené výrobky.  
(511) 7, 11  
(210) O 53367

(111) **165711**  
(220) 03.11.1983  
(151) 04.07.1984  
(180) 03.11.2013  
(540)

### CONVERTED

(730) **Mars, Incorporated**, 6885 Elm Street, Mc Lean, Spojené státy americké, Virginia  
(740) Mgr. Petra Korejzová, KOREJZOVÁ & SPOL. Advokátní a patentová kancelář, Spálená 29, Praha 1  
(510) (30) rýže a připravené pokrmy z rýže nebo obsahující rýži.  
(511) 30  
(210) O 53402

(111) **165712**  
(220) 07.11.1983  
(151) 04.07.1984  
(180) 07.11.2013  
(540)

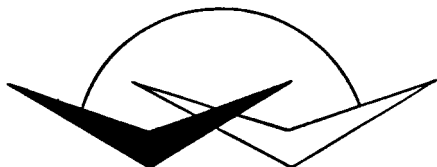

(730) **WRANGLER APPAREL CORP.**, 3411 Silverside Road, Wilmington, Spojené státy americké, Delaware  
(740) JUDr. Zelený Pavel, Společná advokátní kancelář Všečeka a partneři, Háfkova 2, Praha 2  
(510) (25) oděvy, prádlo, boty, střevíce.  
(511) 25  
(210) O 53405

(111) **165755**  
(220) 30.11.1983  
(151) 19.09.1984  
(180) 30.11.2013  
(540)

### PETCARE

(730) **Mars Incorporated, společnost zřízená podle zákonů státu Delaware**, 6885 Elm Street, McLean, Virginie, Spojené státy americké, Virginia  
(740) Mgr. Petra Korejzová, KOREJZOVÁ & SPOL. Advokátní a patentová kancelář, Spálená 29, Praha 1  
(510) Krmiva pro zvířata, vůní napuštěné směsi k přilákání zvířat na místo určené pro jejich potřebu.  
(511) 31  
(210) O 53428

(111) **165761**  
(220) 30.01.1984  
(151) 10.10.1984  
(180) 30.01.2014  
(540)

### Bigen

(730) **HOYU KABUSHIKI KAISHA (a/t/a Hoyu Co., Ltd.)**, 501, Tokugawa 1-Chome, Higashi-Ku, Nagoya-Shi, Aichi-Ken, Japonsko  
(740) JUDr. Korejzová Zdeňka, KOREJZOVÁ & SPOL. Advokátní a patentová kancelář, Spálená 29, Praha 1  
(510) (3) bělicí přípravky a jiné substance používané v prádelnách; čistící, leštící, prací a brusné prostředky; mýdla, voňavkářské výrobky, éterické oleje, kosmetické přípravky, vodičky na vlasy; zubní pasty.  
(511) 3  
(210) O 53524

(111) **165777**  
(220) 08.11.1983  
(151) 29.10.1984  
(180) 08.11.2013  
(540)

### MEALTIME

(730) **Mars, Incorporated, společnost zřízená podle zákonů státu Delaware**, 6885 Elm Street, McLean, Virginie, Spojené státy americké, Virginia  
(740) Mgr. Petra Korejzová, KOREJZOVÁ & SPOL. Advokátní a patentová kancelář, Spálená 29, Praha 1  
(510) (31) krmiva pro zvířata, vůní napuštěné směsi k přilákání zvířat na místo určené pro jejich potřebu.  
(511) 31  
(210) O 53407

(111) **165783**  
(220) 02.12.1983  
(151) 19.11.1984  
(180) 02.12.2013  
(540)

### PETCRAFT

(730) **Mars, Incorporated, společnost zřízená podle zákonů státu Delaware**, 6885 Elm Street, Mc Lean, Spojené státy americké, Virginia  
(740) Mgr. Petra Korejzová, KOREJZOVÁ & SPOL. Advokátní a patentová kancelář, Spálená 29, Praha 1

(510) Obojky proti blechám, přídavky do potravin, vitamíny a veterinární přípravky; obojky, vodítka, náhubky, postroje, umělé kosti z kůže, oděvy a oděvní součásti, vše pro zvířata chovaná v domácnosti; hračky a hry pro zvířata chovaná v domácnosti; potraviny a přídavky do potravin pro zvířata, vůni napuštěné směsi k přilákání zvířat na místo určené pro jejich potřebu.

(511) 5, 18, 28, 31  
(210) O 53431

(111) **165815**  
(220) 16.09.1983  
(151) 17.12.1984  
(180) 16.09.2013  
(540)

### ALLY

(730) **E.I. du Pont de Nemours and Company**, 1007 Market Street, Wilmington, Spojené státy americké, Delaware  
(740) JUDr. Matějka Jan, Advokátní a patentová kancelář Čermák, Hořejš, Myslíl, Národní 32, Praha 1  
(510) (5) směsi na hubení plevelů.  
(511) 5  
(210) O 53338

(111) **165987**  
(220) 02.01.1984  
(151) 02.01.1984  
(180) 02.01.2014  
(540)

### HUBBARD

(730) **RELIGIOUS TECHNOLOGY CENTER, společnost zřízená podle zákonů státu California**, 1710 Ivar Avenue, Los Angeles, Spojené státy americké, California  
(740) JUDr. Švorčík Otakar, Společná advokátní kancelář Všečeka a partneři, Hálkova 2, Praha 2  
(510) (16) tiskoviny, časopisy, knihy, výchovné a vyučovací materiály, brožury, příručky; (41) vzdělávací, vyučovací, kulturní a filosofické služby jako je pořádání přednášek a porad, vydávání publikací.  
(511) 16, 41  
(210) O 53475

(111) **166232**  
(220) 08.09.1983  
(151) 20.05.1986  
(180) 08.09.2013  
(540)

### TAMROCK

(730) **Sandvik Tamrock Oy**, Pihtisulunkatu 9, Tampere, Finsko  
(740) Patentservis Praha a.s., Jivenská 1273/1, Praha 4  
(510) (7) stroje pro doly, tunelování a vrtání skal jejich části a příslušenství, kompresory na vzduch, pneumatické a hydraulické konstrukce a průmyslové nářadí jako např. roboty pro automatické promývání velkých součástí, roboty pro automatické obrábění a broušení dílů; roboty pro ošlehávání pískem a pro natírání; stroje pro automatickou manipulaci s těžkými díly např. s plechy a to zejména překladače, skladovací, nakládací a řezací stoly; manipulátory pro automatické svařování, roboty a manipulátory pro provádění těžkého a znečišťujícího druhu práce,

motory (s výjimkou pro pozemní vozidla), strojové řemeny a spojky (s výjimkou pro pozemní vozidla); (12) vozidla, zejména důlní vozidla.

(511) 7, 12  
(210) O 53331

(111) **174381**  
(220) 23.11.1993  
(151) 16.12.1993  
(180) 23.11.2013  
(540)



**BIO - COMMERCE**

(730) **BIO COMMERCE, spol. s r.o.**, Hulická 1158, Praha 9, Česká republika  
(740) Ing. Jaromír Prikryl, Patentová a známková kancelář, Včelín 1161, Hulín  
(510) Prodej a nákup potravinářského zboží - mléčné výrobky, pochutiny, oleje, minerální vody; léčiva.  
(511) 5, 29, 30, 32  
(210) O 84466

(111) **174391**  
(220) 10.11.1993  
(151) 16.12.1993  
(180) 10.11.2013  
(540)

### PROMOS

(730) **Jindřich Franc**, Jateční 799, Kolín 4, Česká republika  
(510) (9) průmyslová elektronika.  
(511) 9  
(210) O 84160

(111) **174394**  
(220) 18.11.1993  
(151) 16.12.1993  
(180) 18.11.2013  
(540)



(730) **Ing. Pavel Faltýsek**, Škábova 3057, Praha 10, Česká republika  
(510) Software a služby v informatice.  
(511) 9, 42  
(210) O 84366

(111) **174497**  
(220) 18.10.1993  
(151) 29.12.1993  
(180) 18.10.2013  
(540)

### BÍLÝ SLON

(730) **Tatjana Fialová**, Milevská 1112/26, Praha 4, Česká republika  
(510) Neperiodické publikace (fotografické, turistické, umělecké, krásná literatura), pohlednice, propagační materiály (katalogy, plakáty); zvukové a zvukově obrazové záznamy; zprostředkovatelská činnost, zejména pořádání uměleckých a propagačních výstav, a to i pro jiné organizace, které o tuto činnost požádají, pořádání vernisáží, výstřížková služba z veškerého domácího i zahraničního tisku,



plošná inzerce ve všech sdělovacích prostředcích (televize, rozhlas, tisk), zprostředkování styku umělce se zákazníkem formou pořádání uměleckých i jiných výstav ve vinárně či obdobném zařízení, pořádání oslav k výročí významných osobností či podniků, zajišťování tisku vinět, plakátů, propagačního materiálu; poradenská činnost, zejména udílení rad z oblasti tiskárenské, nakladatelské, vydavatelské a propagační; propagační činnost.

(511) 9, 16, 35, 41, 42

(210) O 83518

(111) **174631**

(220) 29.11.1993

(151) 25.01.1994

(180) 29.11.2013

(540)

(730) **SPEED PRESS Plus a.s.**, Pejšova 45, Zlonice, Česká republika

(740) Ing. Jupa Francis, patentový zástupce, Měchenická 4, Praha 4

(510) Výroba a prodej reklam, reklamních prostředků, kancelářských potřeb; tiskařské práce (tisk, potisk).

(511) 16, 35, 42

(210) O 84611

(111) **175140**

(220) 18.01.1994

(151) 07.03.1994

(180) 18.01.2014

(540)

(730) **ŠKODA AUTO a.s.**, Tř. Václava Klementa 869, Mladá Boleslav, Česká republika

(740) Patentservis Praha a.s., Jivenská 1273/1, Praha 4

(510) Osobní automobily a z nich odvozené modifikace, náhradní díly a součásti k nim, příslušenství a výzbroj k nim, zejména závěsná zařízení, spoiler, lité disky kol, vyklápěcí střechy a střešní nosiče; spalovací motory pro osobní automobily.

(511) 7, 12

(210) O 85898

(111) **175141**

(220) 18.01.1994

(151) 07.03.1994

(180) 18.01.2014

(540)

(730) **ŠKODA AUTO a.s.**, Tř. Václava Klementa 869, Mladá Boleslav, Česká republika

(740) Patentservis Praha a.s., Jivenská 1273/1, Praha 4

(510) (12) osobní automobily a z nich odvozené modifikace, náhradní díly a součásti k nim, příslušenství a výzbroj k nim, zejména závěsná zařízení, spoiler, lité disky kol, vyklápěcí střechy a střešní nosiče; spalovací motory pro osobní automobily.

(511) 12

(210) O 85899

(111) **175410**

(220) 02.11.1993

(151) 22.03.1994

(180) 02.11.2013

(540)

(730) **CCV, s.r.o.**, Drobného 49, Brno, Česká republika

(740) Ing. Markes Libor, Grohova 54, Brno

(510) Automatizované zpracování dat, poskytování software.

(511) 9, 35

(210) O 83893

(111) **175505**

(220) 12.10.1993

(151) 28.03.1994

(180) 12.10.2013

(540)

**HYDROFOL**(730) **Doc. Ing. Zdeněk Kutnar, CSc.**, Na Kocínce 8, Praha 6, Česká republika

(510) Hydroizolační materiály, konstrukce, technologie a systémy staveb.

(511) 17, 19, 37

(210) O 83387

(111) **176185**

(220) 24.11.1993

(151) 10.05.1994

(180) 24.11.2013

(540)

(730) **DELTA PEKÁRNY, a.s.**, Bohunická 24, Brno, Česká republika

(740) Zastupování bylo zrušeno, .

(510) (30) pekařské a cukrářské výrobky: chléb, běžné pečivo, jemné pečivo, cukrářské výrobky, trvanlivé pečivo, mražené výrobky a polotovary.

(511) 30

(210) O 84500

(111) **176947**

(220) 15.12.1993

(151) 26.05.1994

(180) 15.12.2013

(540)

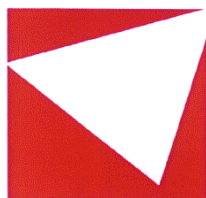

**REALMEDIA**

(730) **REALMEDIA s.r.o.**, Bellova 1, Brno, Česká republika

(740) Ing. Musil Dobroslav, patentová kancelář, Cejl 38, Brno

(510) Propagační předměty, suvenýry a reklamní zařízení z papíru, lepenky, psací potřeby, kancelářské potřeby, propagační předměty, suvenýry a reklamní zařízení a předměty z plastů a dřeva, propagační předměty, suvenýry a reklamní zařízení z kovu, reklamní zařízení světelné. Optické promítače obrazu. Osvětlovací zařízení. Kinetické, malované, tištěné reklamy, včetně reklam velkoplošných. Poskytování pomoci při provozu obchodu, zvláště služby propagační, zprostředkovatelské a zajišťování reklamy, zprostředkování mezi výrobními a obchodními subjekty, marketing, návrhy a realizace reklamních kampaní, reklamní zařízení, pronájem reklamních zařízení, kopírování - služby pomocné, flexografický potisk odnosných PE tašek.

(511) 6, 9, 11, 16, 20, 35, 36, 42

(210) O 85172

(111) **177037**

(220) 02.11.1993

(151) 01.06.1994

(180) 02.11.2013

(540)

**XINTEX CR**, spol. s r. o.

(730) **XINTEX, spol. s r.o.**, Průmyslová 2a, České Budějovice, Česká republika

(510) Čistící a odmašťovací prostředky.

(511) 1, 3

(210) O 83905

(111) **177460**

(220) 20.12.1993

(151) 15.06.1994

(180) 20.12.2013

(540)

**CEBORA**

(730) **CEBORA S.p.A.**, Via Andrea Costan 24, Cadriano di Granarolo - Bologna, Itálie

(740) Patentservis Praha a.s., Jivenská 1273/1, Praha 4

(510) Prostředky pro svařování a pájení všeho druhu včetně svařovacích a pájecích prášků, psat a ochranných a odmašťovacích prostředků pro tyto účely; svařovací a pájecí přístroje a zařízení všeho druhu včetně ručních svářeček, automatů a zařízení pro svařování a pájení v ochranné atmosféře, svařovací elektrody a dráty; spotřební a průmyslové elektrické a elektronické přístroje všeho druhu; montáž, opravy a údržba elektrických zařízení a spotřební elektroniky všeho druhu; chemické výrobky pro průmyslové a vědecké účely, pro fotografii, zemědělství, zahradnictví a lesnictví; umělé pryskyřice, plastické hmoty v surovém stavu; půdní hnojiva přírodní a umělá; prostředky pro hašení, kalení, svařování; prostředky pro konzervaci potravin; trísloviny; průmyslová pojidla; impregnační látky a látky k tvrzení cementu, protipožární nátěry; prostředky pro čištění sporáků; rtuť, antimon, alkalické a alkalickozemité kovy, bauxit; obecné kovy v surovém a polozpracovaném stavu a jejich slitiny i s nekovovými materiály; kotvy, kovadliny, zvony, stavební materiál z válcovaného a litého kovu, traverzy, kolejnice a jiný kovový materiál určený k železničním účelům; nepohyblivá železniční zařízení; řetězy; kovové kabely a dráty s výjimkou drátů k elektrotechnickým účelům; zámečnické výrobky; kovové roury a trubky; nedobytné pokladny, trezory a schránky; ocelové kuličky; podkovy, hřebíky, šrouby, vruty a jiné kovové výrobky, které nejsou obsaženy v jiných třídách; rudy; stroje a obráběcí stroje s výjimkou těch, které jsou zahrnuty ve tř. 9 a 12, motory; soukolí a hnací řemeny; zemědělské stroje a lžně; maznice; elektromechanická zařízení pro domácnost včetně drtičů, mixerů a mlýnků; nástroje poháněné elektrickým motorem nebo jiným mechanickým pohonem; ruční nástroje zastávající funkci nářadí v příslušných oborech; nožičské výrobky včetně nožičských výrobků z drahých kovů, břitev a elektrických holicích strojků, vidličky a lžice včetně z drahých kovů; zbraně sečné a bodné; strojky na střihání vlasů, srsti a vlny, špachtle a jiné náčiní pro umělce; přístroje a nástroje k vědeckým a laboratorním nástrojům; přístroje a nástroje navigační, to jest přístroje určené k přenášení rozkazů, k měření a přístroje všeobecně používané při řízení lodí a letadel; přístroje a nástroje geodetické; přístroje pro bezdrátovou sdělovací techniku; přístroje fotografické, kinematografické, optické včetně promítačů obrazu a zvětšovacích přístrojů; přístroje a nástroje k vážení a měření; přístroje a nástroje signalizační včetně signálních píšťal; přístroje nástroje pro účely záchranné a vyučovací; automaty uváděné v činnost mincí, známkou nebo jinými prostředky; přístroje pro záznam a reprodukci mluveného slova a obrazu; zapisovací pokladny a výpočetní technika všeho druhu; hasící přístroje; speciální pouzdra pro přístroje a nástroje zařazené v této třídě; elektrotermické nástroje a přístroje včetně ručních elektrických svářeček, elektrických žehliček apod., elektricky vytápěné podušky, oděvy a součásti oděvů; elektrické ohřívače nohou; elektrické zapalovače a obdobná zařízení nezařazená v jiných třídách; elektromechanická zařízení pro domácí účely určená k čištění včetně vysavačů prachu a leštičů parket; bezpečnostní a záchranné oděvy; dýchací přístroje; hudební nástroje včetně mechanických klavírů a jejich příslušenství, struny

pro hudební nástroje, hudební skříně; stavební materiál včetně polozpracovaného řeziva, trámy, prkna, dřevěné panely, překližka, kompozitní stavební materiály na bázi dřeva a jiných materiálů, cihly, skleněné cihly, tvárnice, dlaždice, obkladačky, překlady, dehtová krycí lepenka, podlahové krytiny stavebního charakteru; přírodní a umělý kámen, cement, vápno, pojiva pro stavební účely, malta, sádra, štěrk, kameninové a cementové roury; stavební materiál pro stavbu cest, asphalt, smola, živec; přenosné domy, kamenné pomníky krby; drobné nářadí a přenosné nádoby k domácím a kuchyňským účelům, jako kuchyňské nádobí, vědra, plechové misky a nádoby, misky a nádoby z plastických a jiných hmot, ručně poháněné strojky na mletí, sekání, lisování, odstranění prachu a nečistot, leštění parket a podobně; hřebeny a mycí houby, toaletní potřeby; kartáče, kartáčnický materiál, pomůcky k úklidu, čisticí látky, drátěnky včetně drátének z plastických hmot; zboží skleněné včetně okenního skla, výrobky z porcelánů a kameniny nezařazené v jiných třídách; hry, hračky, tělocvičné a sportovní nářadí včetně sítí; sportovní potřeby nezařazené v jiných třídách; rybářské potřeby včetně návnad; nářadí pro zimní sporty, nářadí pro sportovní hry, zboží plážové a koupací; šermířské sečné a bodné zbraně; ozdoby na vánoční stromky.

(511) 1, 6, 7, 8, 9, 15, 19, 21,  
28, 37  
(210) O 85326

(111) **178320**  
(220) 02.11.1993  
(151) 18.07.1994  
(180) 02.11.2013  
(540)

**Inovation  
Czech**  
SPOL. S R.O.

(730) **Inovation Czech spol. s r.o.**, Na Zbořenci 16, Praha 2, Česká republika  
(510) Výrobky určené k opravám a údržbě jako mazací prostředky, tmely silikonové a polyuretanové na opravy plastových hmot a kovů, čisticí a odmašťovací prostředky na kovy a umělé hmoty, konzervační prostředky na kovy, lepidla na umělé hmoty a kovy, výrobky pro opravu bezdušových pneumatik, drobné ruční nářadí, spojovací elektromateriály.  
(511) 1, 2, 3, 4, 8, 9, 19  
(210) O 83904

(111) **178934**  
(220) 23.06.1994  
(151) 18.08.1994  
(180) 23.06.2014  
(540)



(730) **Záruba M & K, a.s.**, Vrbenská 27, České Budějovice, Česká republika  
(740) RNDr. Zdeňka Halaxová, TETRAPAT, Horní náměstí 7, Olomouc  
(510) (29) majonéza.  
(511) 29  
(210) O 90777

(111) **179039**  
(220) 25.02.1994  
(151) 24.08.1994  
(180) 25.02.2014  
(540)

## KWAS

(730) **KWAS, spol. s r.o.**, Rohovládova Bělá 56, Česká republika  
(740) Ing. Jiří Sedlák, KUDRLIČKA & SEDLÁK, Advokátní, patentová a známková kancelář, Husova 16, České Budějovice  
(510) (30) zlepšující přípravky a směsi pro pekárenství a cukrárenskou výrobu.  
(511) 30  
(210) O 87204

(111) **179901**  
(220) 01.02.1994  
(151) 26.09.1994  
(180) 01.02.2014  
(540)



(730) **Ing. Jiří Ptáček - OK-POOL**, Za Strahovem 46, Praha 6, Česká republika  
(740) Ing. Jupa Francis, patentový zástupce, Měchenická 4, Praha 4  
(510) Bazény nekovové a kovové, nepřenosné a přenosné, koupací a masážní vany, parní lázně s příslušenstvím, obkladové dlaždice nekovové, armatury nekovové a kovové pro vodu a stlačený vzduch.  
(511) 6, 11, 17, 19, 28  
(210) O 86326

(111) **179974**  
(220) 11.04.1994  
(151) 28.09.1994  
(180) 11.04.2014  
(540)

## KLEZA

(730) **Petr Mikulášek-KLE-ZA**, Vrchlického 76, Praha 5, Česká republika  
(740) PROPATENT, Ing. Vlasta Sedláčková, Ke Kateřinkám 1393, Praha 4  
(510) Veškerá stavební činnost, stavby na klíč.  
(511) 37  
(210) O 88541

(111) **180006**  
(220) 14.03.1994  
(151) 28.09.1994  
(180) 14.03.2014  
(540)

## ASTRA

- (730) **RNDr. Jiří Žahour**, Průběžná 52, Praha 10, Česká republika  
 (740) Ing. Reichel Pavel, Lopatecká 14, Praha 4  
 (510) Výpočetní technika všeho druhu, zvláště osobní počítače a jejich příslušenství; software všeho druhu, včetně jeho vytváření a poskytování.  
 (511) 9, 42  
 (210) O 87743

- (111) **180175**  
 (220) 19.03.1993  
 (151) 07.10.1994  
 (180) 19.03.2013  
 (540)
- NEUMANN**
- (730) **NEUMANN spol. s r.o.**, Větrná 303, Odolena Voda, Česká republika  
 (740) Zastupování bylo zrušeno, .  
 (510) (6) zámečnické výrobky, zejména autozámky, zavazadlové zámky, kování a uzamykací nosiče zavazadel.  
 (511) 6  
 (210) O 75673

- (111) **180705**  
 (220) 29.09.1994  
 (151) 31.10.1994  
 (180) 29.09.2014  
 (540)
- 
- (730) **LOKEL s.r.o.**, Moravská 797/85, Ostrava - Hrabůvka, Česká republika  
 (510) Elektrické stroje a přístroje, včetně elektronických systémů trakčních vozidel, zahrnuté ve tř. 9 a 12; instalace, opravy, provoz a údržba výše uvedeného; software a hardware.  
 (511) 9, 12, 37  
 (210) O 92875

- (111) **180828**  
 (220) 16.02.1993  
 (151) 08.11.1994  
 (180) 16.02.2013  
 (540)
- SUPERCLUB**
- (730) **THORN LIGHTING LIMITED**, 3 King George Close, Eastern Avenue West, Romford, Essex, Velká Británie  
 (740) JUDr. Rott Vladimír, JUDr. Růžička Michal CSc., Rott, Růžička a Guttman, patentová, známková a právní kancelář, Nad Štolou 12, Praha 7  
 (510) (11) osvětlovací přístroje a zařízení, lustry, lampy, jejich součástí, montážní prvky.  
 (511) 11  
 (210) O 75093

- (111) **180829**  
 (220) 16.02.1993  
 (151) 08.11.1994  
 (180) 16.02.2013  
 (540)
- CLUB**

- (730) **THORN LIGHTING LIMITED**, 3 King George Close, Eastern Avenue West, Romford, Essex, Velká Británie  
 (740) JUDr. Rott Vladimír, JUDr. Růžička Michal CSc., Rott, Růžička a Guttman, patentová, známková a právní kancelář, Nad Štolou 12, Praha 7  
 (510) (11) osvětlovací přístroje a zařízení, lustry, lampy, jejich součástí, montážní prvky.  
 (511) 11  
 (210) O 75094

- (111) **180864**  
 (220) 01.04.1993  
 (151) 09.11.1994  
 (180) 01.04.2013  
 (540)



- (730) **BOBY-REVUE a. s.**, Sportovní 2a, Brno, Česká republika  
 (730) **FC BOBY-SPORT a. s.**, Drobného 45a, Brno, Česká republika  
 (740) Zastupování bylo zrušeno, .  
 (510) Ubytovací služby v ubytovacích zařízeních v kategorii hotel, včetně provozování hostinských činností v těchto zařízeních; hostinská činnost; provozování tělovýchovných zařízení sloužících regeneraci a rekondici; provozování cestovní kanceláře; veškerá stavební činnost; reklamní činnost; vydávání periodických a neperiodických publikací; překladatelství a tlumočnictví; maso, ryby, drůbež, zvěřina, masové výtažky, konzervované, sušené a vařené ovoce a zelenina, rosoly, zavařeniny, vejce, mléko a jiné mlékařenské výrobky, jedlé oleje a tuky, potraviny v konzervách; káva, čaj, kakao, cukr, rýže, tapioka, ságo, kávové náhražky, mouka a obilní přípravky, chléb, sušenky, suchary, koláče, jemné pečivo a cukrovinky, zmrzlina, med, sirup z melasy, kvasnice, prášky do pečiva, sůl, hořčice, pepř, ocet, chuťové omáčky, koření, led na chlazení; pivo, lehká piva a ležáky, vody minerální a šumivé a jiné nealkoholické nápoje, sirupy a jiné přípravky k přípravě nápojů; alkoholické nápoje.  
 (511) 16, 28, 29, 32, 33, 35, 37, 41, 42  
 (210) O 76062

- (111) **181381**  
 (220) 21.12.1993  
 (151) 30.11.1994  
 (180) 21.12.2013  
 (540)



- (730) **Prefa Praha, a.s.**, Průmyslová 5, Praha 10, Česká republika  
 (740) JUDr. Aleš Zábrš, advokát a patentový zástupce, Na Beránce 2, Praha 6  
 (510) Betonové a železobetonové konstrukční stavební dílce, betonové směsi, nepálené zdicí materiály, formovací technika z oceli, strojně technologická zařízení a zámečnické výrobky pro výrobu

betonových a železobetonových konstrukčních stavebních dílců, zprostředkovatelská činnost ve stavebnictví.

(511) 6, 19, 35  
(210) O 85369

(111) **181688**

(220) 24.09.1993  
(151) 14.12.1994  
(180) 24.09.2013

(540) **SCHMITT SÖHNE**

(730) **Helenen Kellerei GmbH**, Weinstrasse 8, Longuich, Německo

(740) JUDr. Růžička Michal, CSc., Rott, Růžička a Guttmann, patentová, známková a právní kancelář, Nad Štolou 12, Praha 7

(510) (33) víno; šumivé víno; perlivé víno; vinné šumivé nápoje; nápoje obsahující víno; lihoviny.

(511) 33  
(210) O 82991

(111) **181700**

(220) 25.11.1993  
(151) 14.12.1994  
(180) 25.11.2013

(540) **NEUTERSOL**

(730) **Technology Transfer, Inc.**, 33 East Broadway, Suite 190, Columbia, Spojené státy americké, Missouri

(740) JUDr. Petr Kalenský, Společná advokátní kancelář Všečeka Zelený Švorčík Kalenský a Partneři, Hálkova 2, Praha 2

(510) (5) farmaceutické, veterinární a zdravotnické prostředky, dezinfekční prostředky.

(511) 5  
(210) O 84566

(111) **182000**

(220) 21.10.1993  
(151) 30.12.1994  
(180) 21.10.2013

(540) **REKONIX**

(730) **REKONIX, spol. s r.o.**, Chmelová 2918, Praha 10, Česká republika

(740) Ing. Chludina Jiří, UNIPATENT, J.Masaryka 43-47, Praha 2-Vinohrady

(510) Montáž a kompletace osobních počítačů, pracovních stanic a víceuživatelských systémů; konzultační služba a studie nasazení výpočetních systémů; návrhy a projekty instalace počítačových sítí; vytváření aplikačních programů a školení uživatelů; komponenty a součástky pro kompletaci a montáž osobních počítačů, pracovních stanic a víceuživatelských systémů; software, osobní počítače, pracovní stanice a víceuživatelské systémy.

(511) 9, 37, 41, 42  
(210) O 83663

(111) **182115**

(220) 28.05.1993  
(151) 05.01.1995  
(180) 28.05.2013

(540)

**PROFI**

(730) **CAdis a.s.**, Folknářská 21, Děčín, Česká republika  
(740) Mgr. Bendová Markéta, advokátka, Squire, Sanders a Dempsey, v.o.s., Václavské náměstí 57, Praha 1  
(510) Software všeho druhu; související poradenské služby.  
(511) 9, 42  
(210) O 80251

(111) **182116**

(220) 28.05.1993  
(151) 05.01.1995  
(180) 28.05.2013

(540) **PROFI**

(730) **CAdis a.s.**, Folknářská 21, Děčín, Česká republika  
(740) Mgr. Bendová Markéta, advokátka, Squire, Sanders a Dempsey, v.o.s., Václavské náměstí 57, Praha 1  
(510) Software všeho druhu; související poradenské služby.  
(511) 9, 42  
(210) O 80252

(111) **182149**

(220) 14.10.1993  
(151) 05.01.1995  
(180) 14.10.2013

(540) **ACUSOL**

(730) **ROHM AND HAAS COMPANY**, 100 Independence Mall West, Philadelphia, Spojené státy americké, Pennsylvania  
(740) JUDr. Švorčík Otakar, Společná advokátní kancelář Všečeka a partneři, Hálkova 2, Praha 2  
(510) (1) chemické výrobky pro průmyslové a vědecké účely; chemické výrobky pro fotografii, zemědělství, zahradnictví a lesnictví; pryskyřice umělé, plastické hmoty v surovém stavu (v prášku, v pastách nebo v tekutém stavu); půdní hnojiva přírodní a umělé; hasicí prostředky; prostředky pro kalení a pro svařování; chemické prostředky pro konzervování potravin; třísloviny; průmyslová pojidla.  
(511) 1  
(210) O 83479

(111) **182287**

(220) 25.08.1993  
(151) 11.01.1995  
(180) 25.08.2013

(540) **NEO-VISAGE**

(730) **OTSUKA PHARMACEUTICAL CO., LTD.**, No. 9, Kanda Tsukasa-cho 2-chome, Chiyoda-ku, Tokyo, Japonsko

(740) JUDr. Matějka Jan, Advokátní a patentová kancelář Čermák, Hořejš, Myslíl, Národní 32, Praha 1

(510) (5) farmaceutická léčiva a léky.  
(511) 5  
(210) O 82144

(111) **182381**  
 (220) 18.03.1993  
 (151) 16.01.1995  
 (180) 18.03.2013  
 (540)

**KORUNKA**

(730) **F&N dodavatelé s.r.o.**, Neratovická 241,  
 Kostelec nad Labem, Česká republika  
 (740) RNDr. Zdeňka Halaxová, TETRAPAT, Horní  
 náměstí 7, Olomouc  
 (510) (32) nealkoholické práškové nápoje složené z  
 minerálních solí, dalších přísad a ochucovadel  
 připravených k rozpouštění ve vodě.  
 (511) 32  
 (210) O 75592

(111) **182630**  
 (220) 15.09.1993  
 (151) 24.01.1995  
 (180) 15.09.2013  
 (540)

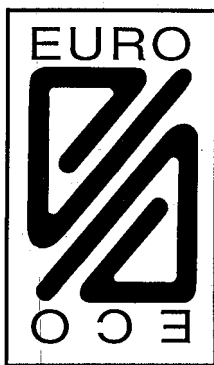

(730) **EURO-ECO, spol. s r.o.**, Vršní 41, Praha 8,  
 Česká republika  
 (740) Ing. Jana Vandělíková, Bohemia Patent, Hradební 3,  
 Praha 1  
 (510) Ekologické spalovací zařízení pro zneškodňování  
 odpadů (pyrolýzní, rotační a muflové), elektronická  
 a kontrolní zařízení pro technologické procesy,  
 inženýrská a stavební činnost v oboru, komplexní  
 odpadové hospodářství včetně poradenství (třídění,  
 spalování, kompostování, recyklace).  
 (511) 9, 11, 37, 40, 42  
 (210) O 82713

(111) **182632**  
 (220) 18.10.1993  
 (151) 24.01.1995  
 (180) 18.10.2013  
 (540)

**VECTRON**

(730) **MITSUI CHEMICALS, INC.**, 2-5, Kasumigaseki  
 3-chome, Chiyoda-ku, Tokyo, Japonsko  
 (740) JUDr. Miloš Všecka, advokát, Společná advokátní  
 kancelář Všecka Zelený Švorčík Kalenský a  
 partneři, Hálkova 2, Praha 2  
 (510) (5) insekticidy.  
 (511) 5  
 (210) O 83526

(111) **182653**  
 (220) 17.11.1993  
 (151) 25.01.1995  
 (180) 17.11.2013  
 (540)

**COMAX**

(730) **COMAX, spol. s r.o.**, Velvary 420, Velvary,  
 okres Kladno, Česká republika  
 (740) Ing. Jaromír Prikryl, Patentová a známková  
 kancelář, Včelín 1161, Hulín  
 (510) (6) slévárenské slitiny; lakované pásy a plechy;  
 tvarované výrobky z plechů.  
 (511) 6  
 (210) O 84347

(111) **182657**  
 (220) 25.10.1993  
 (151) 25.01.1995  
 (180) 25.10.2013  
 (540)

**SATCA**

(730) **SATCA, spol. s r.o.**, Horova 1268, Úvaly, Česká  
 republika  
 (510) (42) projektování elektrických zařízení.  
 (511) 42  
 (210) O 83702

(111) **182704**  
 (220) 02.11.1993  
 (151) 27.01.1995  
 (180) 02.11.2013  
 (540)

**MARING**

(730) **MARING spol. s r.o.**, Brněnská 490, Staré Město,  
 Česká republika  
 (740) Ing. Irmová Markéta, A.Holas & partner patentová  
 a známková kancelář, Křížová 4, Brno  
 (510) Systémy, zařízení a přístroje pro měření, regulaci,  
 řízení a automatizaci technologických procesů,  
 aplikace pro potravinářský a chemický průmysl,  
 aplikace výpočetní techniky v technologických  
 procesech, v měření a regulaci, rozvaděče a řídicí  
 pulty, tvorba softwaru a navrhování hardwaru pro  
 systémy měření a regulace, projekční činnost,  
 montáž systémů měření a regulace, podpora při  
 oživení a uvedení do provozu, technická pomoc při  
 výběrových řízeních řídicích systémů, při montáži a  
 při provozu, šéfmontáže, konzultace vlastních  
 aplikací jednotlivých polních přístrojů, výpočty a  
 výkresová dokumentace k aplikaci.  
 (511) 9, 37, 42  
 (210) O 83900

(111) **182776**  
 (220) 22.10.1993  
 (151) 31.01.1995  
 (180) 22.10.2013  
 (540)

**ABBE**

(730) **Miroslav Nohava**, Nad strohou 2/151, Praha 4,  
 Česká republika  
 (740) Zastupování bylo zrušeno, .  
 (510) Inženýrská činnost ve stavebnictví.  
 (511) 37, 42

(210) O 83687

(111) **182806**  
 (220) 11.10.1993  
 (151) 31.01.1995  
 (180) 11.10.2013  
 (540)



(730) **Universe Agency s.r.o.**, Černická 18, Praha 10, Česká republika  
 (740) Dr. Mader Ondřej, advokát, ADVOKÁTNÍ KANCELÁŘ Demut, Klimeš, Mader a partn., Dukelských hrdinů 14/975, Praha 7  
 (510) Galusky, velopláště, duše, řetězy, jízdní kola, rámy, přední vidlice, součásti rámu, ráfky, paprsky, náboje, sedla, pedály, řídítka, nosiče, ostatní součásti jízdních kol, osvětlení včetně dynamy, dynamy, dětská vozítka, ostatní sportovní potřeby, hustily, synt. brašny, zvonky, gumová držátka, kartony na jízdní kola, oblečení z bavlny, oblečení z chemických vláken, oblečení z ost. materiálů, čelenky, nátepníky, návleky, rukavice, cyklistické helmy z plastů, cyklistické brýle, cyklistické boty, stříhané textilie syntetické s potiskem, sady ručního nářadí, tašky, brašny, ledvinky, batohy, čepice, pásky - kožené, syntetické materiály.  
 (511) 7, 8, 9, 11, 12, 16, 18,  
 24, 25, 28  
 (210) O 82897

(111) **182921**  
 (220) 20.11.1992  
 (151) 20.02.1995  
 (180) 05.04.2013  
 (540)

**INTERLEX**

(730) **L'Interlex Groupe**, 7, rue du Marché, Geneva, Švýcarsko  
 (740) JUDr. Rott Vladimír, Rott, Růžička a Guttman, patentová, známková a právní kancelář, Nad Štolou 12, Praha 7  
 (510) (16) tiskoviny, periodika a publikace týkající se práva a úlohy právníka v oblasti národní a mezinárodní.  
 (511) 16  
 (210) O 76143

(111) **182961**  
 (220) 12.11.1993  
 (151) 21.02.1995  
 (180) 12.11.2013  
 (540)



(730) **CPI Engineering Services, Inc.**, Midland, Spojené státy americké, Michigan  
 (740) JUDr. Čermák Karel, Čermák, Hořejš, Vrba - advokátní a patentová kancelář, Národní 32, Praha 1  
 (510) (4) mazadla.

(511) 4  
 (210) O 84253

(111) **182962**  
 (220) 12.11.1993  
 (151) 21.02.1995  
 (180) 12.11.2013  
 (540)

**DO-GRIP**

(730) **ISCAR LTD., Israeli Company**, P.O.Box 11, Migdal Tefen, Izrael  
 (740) JUDr. Čermák Karel, Čermák, Hořejš, Vrba - advokátní a patentová kancelář, Národní 32, Praha 1  
 (510) (7) přesné nástroje, nástroje pro frézování, drážkování, obrábění a dělení, jejich součásti a příslušenství.  
 (511) 7  
 (210) O 84252

(111) **182963**  
 (220) 12.11.1993  
 (151) 21.02.1995  
 (180) 12.11.2013  
 (540)

**HELIBALL**

(730) **ISCAR LTD., Israeli Company**, P.O.Box 11, Migdal Tefen, Izrael  
 (740) JUDr. Čermák Karel, Advokátní a patentová kancelář Čermák, Hořejš, Myslíl, Národní 32, Praha 1  
 (510) (7) přesné nástroje, nástroje pro frézování, drážkování, obrábění a dělení, jejich součásti a příslušenství.  
 (511) 7  
 (210) O 84251

(111) **182964**  
 (220) 12.11.1993  
 (151) 21.02.1995  
 (180) 12.11.2013  
 (540)

**SOLEST**

(730) **CPI Engineering Services, Inc.**, Midland, Spojené státy americké, Michigan  
 (740) JUDr. Čermák Karel, Čermák, Hořejš, Vrba - advokátní a patentová kancelář, Národní 32, Praha 1  
 (510) (4) mazadla.  
 (511) 4  
 (210) O 84254

(111) **183039**  
 (220) 19.10.1993  
 (151) 24.02.1995  
 (180) 19.10.2013  
 (540)

**FIBOX**

(730) **FIBOX OY AB**, P.O.Box 16, Jorvas, Finsko  
 (740) Patentservis Praha a.s., Jivenská 1273/1, Praha 4  
 (510) Skříňky, kryty a pouzdra pro elektrická zařízení - instalace a příslušenství k nim, vše vyrobeno z plastických hmot a hliníku.  
 (511) 6, 9, 17  
 (210) O 83554

(111) **183113**  
 (220) 19.10.1993  
 (151) 27.02.1995  
 (180) 19.10.2013  
 (540)

### KAVALJEERI

(730) **V & S Finland Oy**, Itälahdenkatu 15-17,  
 Helsinki, Finsko  
 (740) Patentservis Praha a.s., Jivenská 1273/1, Praha 4  
 (510) (33) vína, lihoviny a likéry.  
 (511) 33  
 (210) O 83549

(111) **183114**  
 (220) 19.10.1993  
 (151) 27.02.1995  
 (180) 19.10.2013  
 (540)

### CARILLO

(730) **V & S Finland Oy**, Itälahdenkatu 15-17,  
 Helsinki, Finsko  
 (740) Patentservis Praha a.s., Jivenská 1273/1, Praha 4  
 (510) (33) vína, lihoviny a likéry.  
 (511) 33  
 (210) O 83550

(111) **183116**  
 (220) 19.10.1993  
 (151) 27.02.1995  
 (180) 19.10.2013  
 (540)

### MINTTU

(730) **V & S Finland Oy**, Itälahdenkatu 15-17,  
 Helsinki, Finsko  
 (740) Patentservis Praha a.s., Jivenská 1273/1, Praha 4  
 (510) (33) vína, lihoviny a likéry.  
 (511) 33  
 (210) O 83553

(111) **183117**  
 (220) 20.10.1993  
 (151) 27.02.1995  
 (180) 20.10.2013  
 (540)

### CORNARO

(730) **Mars Inc., společnost zřízená podle zákonů státu Delaware**, 6885 Elm Street, Mc Lean, Spojené státy americké, Virginia  
 (740) Mgr. Petra Korejzová, KOREJZOVÁ & SPOL. Advokátní a patentová kancelář, Spálená 29, Praha 1  
 (510) (31) zemědělské, zahradnické a lesní výrobky, zejména osiva, semena a jiné kultivační materiály, obiloviny v přírodním stavu; živá zvířata; krmiva pro zvířata, ptactvo a ryby včetně sušenek a snakrů; sepiové kosti (pro ptactvo chované v klecích), jedlé kosti a tyčinky pro domácí zvířata; zvířecí stelivo; čerstvé ovoce a zelenina, brambory a přípravky z těchto výrobků používané jako přísady do krmiv.  
 (511) 31  
 (210) O 83598

(111) **183119**  
 (220) 20.10.1993  
 (151) 27.02.1995  
 (180) 20.10.2013

(540) **RASK**

(730) **Mars Inc., společnost zřízená podle zákonů státu Delaware**, 6885 Elm Street, Mc Lean, Spojené státy americké, Virginia  
 (740) Mgr. Petra Korejzová, KOREJZOVÁ & SPOL. Advokátní a patentová kancelář, Spálená 29, Praha 1  
 (510) (31) zemědělské, zahradnické a lesní výrobky, zejména osiva, semena a jiné kultivační materiály, obiloviny v přírodním stavu; živá zvířata; krmiva pro zvířata, ptactvo a ryby včetně sušenek a snakrů; sepiové kosti (pro ptactvo chované v klecích), jedlé kosti a tyčinky pro domácí zvířata; zvířecí stelivo; čerstvé ovoce a zelenina, brambory a přípravky z těchto výrobků používané jako přísady do krmiv.  
 (511) 31  
 (210) O 83600

(111) **183139**  
 (220) 25.02.1994  
 (151) 27.02.1995  
 (180) 25.02.2014  
 (540)

### PROSULPIN

(730) **PRO.MED.CS Praha a.s.**, Telčská 1, Praha 4, Česká republika  
 (510) (5) léčiva (substance), léčivé přípravky humánní a veterinární.  
 (511) 5  
 (210) O 87198

(111) **183194**  
 (220) 14.10.1993  
 (151) 02.03.1995  
 (180) 14.10.2013  
 (540)

### ROTHSCHILD

(730) **N M ROTHSCHILD & SONS LIMITED**, New Court, St. Swithin's Lane, London, Velká Británie  
 (740) JUDr. Čermák Karel, Advokátní a patentová kancelář Čermák, Hořejš, Myslíl, Národní 32, Praha 1  
 (510) (36) služby v oboru pojišťovnictví a financí, zejména služby bankovní, obchodně bankovní, finanční management, finanční investice, financování, správa majetku a zajišťování finančních zdrojů pro třetí osoby, služby v oblasti cenných papírů a bursovní koteční služby.  
 (511) 36  
 (210) O 83475

(111) **183202**  
 (220) 09.11.1993  
 (151) 02.03.1995  
 (180) 09.11.2013  
 (540)

### HEKA

(730) **HEKA spol. s r.o.**, Lužická 395/6, Mariánské Lázně, Česká republika  
 (510) Poradenská činnost v oblasti testování a diagnostiky automobilů; nákup a prodej zkušebního zařízení pro zjišťování stavu brzd, podvozku a sbíhavosti kol u automobilů; zprostředkovatelská činnost v oblasti obchodu.  
 (511) 12, 35, 37  
 (210) O 84142



(111) **183226**  
 (220) 02.11.1993  
 (151) 03.03.1995  
 (180) 02.11.2013  
 (540)



(730) **Ota Palát**, Chopinova 9, Brno, Česká republika  
 (740) Ing. Markes Libor, Grohova 54, Brno  
 (510) Přístroj pro elektronickou signalizaci a stimulaci aktivity dítěte, magnetické nosiče informací, prodej a tvorba software, programování počítačů, dětské kočárky, hračky.  
 (511) 9, 12, 28, 42  
 (210) O 83891

(111) **183279**  
 (220) 02.12.1993  
 (151) 09.03.1995  
 (180) 02.12.2013  
 (540)

### PENTHOUSE

(730) **MEDIA - PRESS, spol. s r.o.**, Vlárská 22, Brno, Česká republika  
 (740) Ing. Jandová Marie, Nerudova 1095, Kuřim  
 (510) (42) ubytovací, hostinská a restaurační činnost.  
 (511) 42  
 (210) O 84721

(111) **183280**  
 (220) 02.12.1993  
 (151) 09.03.1995  
 (180) 02.12.2013  
 (540)

### SANT PAULI

(730) **MEDIA - PRESS, spol. s r.o.**, Vlárská 22, Brno, Česká republika  
 (740) Ing. Jandová Marie, Nerudova 1095, Kuřim  
 (510) Zábavní činnost oddechového a erotického charakteru. Ubytovací, hostinská a restaurační činnost.  
 (511) 41, 42  
 (210) O 84720

(111) **183348**  
 (220) 04.11.1993  
 (151) 13.03.1995  
 (180) 04.11.2013  
 (540)



(730) **YKK CORPORATION**, 1, Kanda Izumi-cho, Chiyoda-ku, Tokyo, Japonsko  
 (740) Patentservis Praha a.s., Jivenská 1273/1, Praha 4  
 (510) (26) zapínadla všeho druhu, zejména zdrhovadla,

stiskací knoflíky, sponky, nastavitelná upínadla, knoflíky, patentky, karabinky, očka, poutka, přezky, spony, pásky, stuhy, elastické stuhy.

(511) 26  
 (210) O 84024

(111) **183443**  
 (220) 30.11.1993  
 (151) 15.03.1995  
 (180) 30.11.2013  
 (540)



(730) **Masterfoods AG**, 6 Hortizentrum, Zoug, Švýcarsko  
 (740) Mgr. Petra Korejzová, KOREJZOVÁ & SPOL. Advokátní a patentová kancelář, Spálená 29, Praha 1  
 (510) (31) zemědělské, zahradnické a lesní výrobky, zejména osiva, semena a jiné kultivační materiály, obiloviny v přírodním stavu; živá zvířata; krmiva pro zvířata, ptactvo a ryby včetně sušenek a snakrů; sépiové kosti (pro ptactvo chované v klecích), jedlé kosti a tyčinky pro domácí zvířata; zvířecí stelivo; čerstvé ovoze a zelenina, brambory, a přípravky z těchto výrobků používané jako přísady do krmiv.  
 (511) 31  
 (210) O 84661

(111) **183444**  
 (220) 30.11.1993  
 (151) 15.03.1995  
 (180) 30.11.2013  
 (540)

# kitekat

(730) **Masterfoods, kom. spol.**, Pražská 320, Poříčí nad Sázavou, Česká republika  
 (740) Mgr. Petra Korejzová, KOREJZOVÁ & SPOL. Advokátní a patentová kancelář, Spálená 29, Praha 1  
 (510) (31) zemědělské, zahradnické a lesní výrobky, zejména osiva, semena a jiné kultivační materiály, obiloviny v přírodním stavu, živá zvířata, krmiva pro zvířata, ptactvo a ryby včetně sušenek a snakrů, sépiové kosti (pro ptactvo chované v klecích), jedlé kosti a tyčinky pro domácí zvířata, zvířecí stelivo, čerstvé ovoze a zelenina, brambory, a přípravky z těchto výrobků používané jako přísady do krmiv.  
 (511) 31  
 (210) O 84658

- (111) **183445**  
 (220) 30.11.1993  
 (151) 15.03.1995  
 (180) 30.11.2013  
 (540)



- (730) **Masterfoods AG**, 6 Hortizentrum, Zoug, Švýcarsko  
 (740) Mgr. Petra Korejzová, KOREJZOVÁ & SPOL. Advokátní a patentová kancelář, Spálená 29, Praha 1  
 (510) (31) zemědělské, zahradnické a lesní výrobky, zejména osiva, semena a jiné kultivační materiály, obiloviny v přírodním stavu; živá zvířata; krmiva pro zvířata, ptactvo a ryby včetně sušenek a snarků; sépiové kosti (pro ptactvo chované v klecích), jedlé kosti a tyčinky pro domácí zvířata; zvířecí stelivo; čerstvé ovoze a zelenina, brambory, a přípravky z těchto výrobků používané jako přísady do krmiv.  
 (511) 31  
 (210) O 84659

- (111) **183447**  
 (220) 29.11.1993  
 (151) 15.03.1995  
 (180) 29.11.2013  
 (540)



- (730) **Mars, Incorporated**, 6885 Elm Street, Mc Lean, Spojené státy americké, Virginia  
 (740) Mgr. Petra Korejzová, KOREJZOVÁ & SPOL. Advokátní a patentová kancelář, Spálená 29, Praha 1  
 (510) Konzervovaná, mražená, sušená a vařená zelenina, ovoce a brambory. Náplně pro pekařské a cukrářské výrobky. Mražené, sušené nebo konzervované maso, ryby, drůbež, zvířina. Mořské ryby včetně měkkýšů a korýšů. Mouka, obilné výrobky určené k lidské výživě, rýže v balíčcích pro vaření, předvařená nebo dehydrovaná, těsto na výrobu italských těstovin, koření a sušené bylinky, hotová jídla a polotovary, polévky, náplně a přísady do jídel skládající se převážně ze shora uvedeného zboží. Mléko, mléčné výrobky, máslo, sýry, smetana, jogurty, tvarohy, podmásli, kefir, mléko srážené sířidlem a také mléčné nápoje, hotové potraviny vyrobené z bílkovinných látek jako složky jídel ve formě kousků, v texturované formě nebo formě prášků. Marmelády, džemy, nakládaná zelenina, jedlé oleje a tuky, pomazánky na chléb. Čaj, káva, kávové náhražky, kakao, čokoládové nápoje, také extrakty z uvedeného zboží (tekuté a sušené), jako hotové nápoje, jakož i extrakty v sáčcích, také pro prodej prostřednictvím automatů. Sirup z melasy, cukr, med, omáčky (včetně dressingů do salátů), zmrzlina, zmrzlinové krémy, zmrzlinové výrobky, mražené cukrářské výrobky, náplně do koláčů a zákusků vyrobené z uvedeného zboží, moučníky, zákusky a přesnídávky mezi hlavním

jídlem, převážně z obilovin, rýže, brambor, těstovin, masa, ryb, drůbeže, zeleniny, sýrů, čokolády, kakaa, z pokrutin anebo z listkového těsta.

- (511) 29, 30  
 (210) O 84614

- (111) **183582**  
 (220) 23.08.1993  
 (151) 22.03.1995  
 (180) 23.08.2013  
 (540)



- (730) **CZ - DIATECH, a.s.**, Nerudova 409, Roztoky u Prahy, Česká republika  
 (740) JUDr. Rott Vladimír, Rott, Růžička a Guttman, patentová, známková a právní kancelář, Nad Štolou 12, Praha 7  
 (510) Chemické prostředky pro užití v polygrafii, ofsetové tiskové stroje, ofsetové a tiskové desky, kopírovací rámy, vyvolávací automaty, vypalovací pece, knihařské linky, reklamní činnost, zprostředkovatelská činnost v oblasti polygrafie, montáž, projekce a servis v oblasti polygrafie, knihtisk, sítotisk, gumotisk, chemografie, stereotypie, galvanoplastika, ofsetový tisk.  
 (511) 1, 7, 9, 11, 16, 35, 36, 37, 42  
 (210) O 82102

- (111) **183589**  
 (220) 02.12.1993  
 (151) 22.03.1995  
 (180) 02.12.2013  
 (540)

### RIBBON FLOW

- (730) **Uniroyal Chemical Company, Inc.**, Benson Road, Middlebury, Spojené státy americké, Connecticut  
 (740) JUDr. Miloš Všetěčka, advokát, Společná advokátní kancelář Všetěčka Zelený Švorčík Kalenský a partneři, Hálkova 2, Praha 2  
 (510) (1) kapalné, slévatelné polyuretanové elastomery; syntetické plastické pryskyřicové látky; tvrdící přísady a upravovací látky pro slévatelné, plastické syntetické pryskyřice.  
 (511) 1  
 (210) O 84753

- (111) **183637**  
 (220) 23.09.1993  
 (151) 23.03.1995  
 (180) 23.09.2013  
 (540)

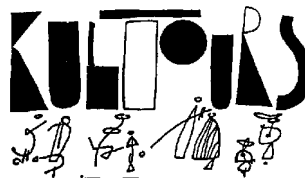

- (730) **PhDr. Michal Šeba - Agentura KULTOURS**, Nad Křížkem 9, Praha 4, Česká republika  
 (740) JUDr. Rott Vladimír, Rott, Růžička a Guttman, patentová, známková a právní kancelář, Nad Štolou 12, Praha 7  
 (510) Spotřební elektronika, zejména přístroje a zařízení pro záznam, přenos a reprodukci zvuku a obrazu,

- výpočetní technika, zejména počítače, jejich části a příslušenství zahrnuté ve tř. 9, software, nosiče zvuku, obrazu a dat, zejména kazety, pásky, disky, diskety, drobné domácí elektrospotřebiče všeho druhu, zejména mixéry, roboty, fritovací hrnce, šlehače, kávovary, odšťavovače, kávomlýnky, lednice, mrazáky, mikrovlnné trouby, myčky nádobí, pračky, sušičky prádla, stolní ventilátory, vysavače, vysoušeče vlasů, kulmy, kancelářské přístroje a zařízení, zejména telefaxy, kopírky, diktafony, drtiče odpadků, tříděče dopisů, telefonní přístroje, telefonní ústředny, jízdní kola, nábytek, zrcadla, sklo, zboží skleněné, drobné nářadí a přenosné nádoby pro domácnost a kuchyň, potraviny všeho druhu, zejména maso, ryby, drůbež, zvěřina, mléko a jiné mlékárenské výrobky, jedlé oleje a tuky, káva, čaj, kakao, cukr, rýže, tapioka, ságo, kávové náhražky, mouka a obilní přípravky, chléb, sušenky, suchary, koláče, pečivo, cukrovinky, zmrzlina, med, kvasnice, prášky do pečiva, sůl, hořčice, pepř, ocet, chuťové omáčky, koření, čerstvé ovoce a zelenina, živé rostliny a přírodní květiny, pivo, vody minerální a šumivé a jiné nealkoholické nápoje, sirupy a jiné přípravky k přípravě nápojů, ovocné šťávy a nápoje z ovocných šťáv, alkoholické nápoje; zprostředkovatelská činnost, směnárenská činnost, služby realitní kanceláře, služby cestovní kanceláře, ubytovací služby, hostinská činnost.
- (511) 7, 9, 11, 12, 16, 20, 21,  
24, 25, 29, 30, 31, 32,  
33, 36, 39, 42
- (210) O 82942

- (111) **183642**  
(220) 29.11.1993  
(151) 23.03.1995  
(180) 29.11.2013  
(540)



- (730) **Mars Incorporated**, 6885 Elm Street, McLean, Spojené státy americké, Virginia
- (740) Mgr. Petra Korejzová, KOREJZOVÁ & SPOL. Advokátní a patentová kancelář, Spálená 29, Praha 1
- (510) Veterinární přípravky a látky určené rovněž pro léčení ptactva a ryb, léčivé přísady do potravin, desinfekční prostředky, fungicidy, pesticidy pro použití u domácích zvířat a dobytka, rovněž ve formě mouček, postřiků nebo kroužků; léčivé šampony a saponátové prostředky pro použití u zvířat; čerpadla, ventily, rozptylovače jako části strojů určené pro akvária a části těchto výrobků (pokud jsou obsaženy ve tř. 7); porézní kvádry určené do akvárií, mechanické lisý pro zpracování zatavených nábojů, teploměry a termostaty určené do akvárií a jejich části (pokud spadají do tř. 9); pišťalky na psy, filtry, topná a osvětlovací zařízení určená do akvárií, terárií nebo podobných nádržek nebo stájí pro zvířata; přístroje na přívod, proudění a svádění vody určené pro akvária; části shora uvedených výrobků; sítě do akvárií, hnězdící a vyplňovací materiály pro domácí zvířata; piliny pro použití v klecích na zvířata, materiály ze syntetického dřevitého vlákna pro použití do filtrů; živá zvířata; krmiva pro zvířata, ptactvo a ryby;

sépiové kosti (určené pro ptactvo), jedlé kosti pro psy; stelivo pro zvířata; čerstvé ovoce a zelenina, brambory a přísady z těchto produktů upravené jako přísady do krmiv.

- (511) 5, 7, 9, 11, 22, 31  
(210) O 84613

- (111) **183739**  
(220) 13.10.1993  
(151) 28.03.1995  
(180) 13.10.2013  
(540)



- (730) **JUDr. Fidelis Schlée**, Ostravická 841, Praha 9 - Čakovice, Česká republika
- (740) JUDr. Rott Vladimír, Rott, Růžička a Guttman, patentová, známková a právní kancelář, Nad Štolou 12, Praha 7
- (510) Tiskoviny všeho druhu, zejména noviny, časopisy, knihy, propagační materiály, nakladatelská a vydavatelská činnost, vydávání reklamních a inzertních zpráv, materiálů a publikací, vydávání statistických zpráv a informací, vydávání odborných, vzdělávacích a zábavných zpráv a publikací, informační servis, expedice a distribuce tiskovin, polygrafické služby všeho druhu, zejména tiskařské služby, zprostředkovatelské služby ve výše uvedených oblastech.
- (511) 16, 35, 36, 39, 41, 42  
(210) O 83447

- (111) **183740**  
(220) 13.10.1993  
(151) 28.03.1995  
(180) 13.10.2013  
(540)



- (730) **JUDr. Fidelis Schlée**, Ostravická 841, Praha 9 - Čakovice, Česká republika
- (740) JUDr. Rott Vladimír, Rott, Růžička a Guttman, patentová, známková a právní kancelář, Nad Štolou 12, Praha 7
- (510) Tiskoviny všeho druhu, zejména noviny, časopisy, knihy, propagační materiály, nakladatelská a vydavatelská činnost, vydávání reklamních a inzertních zpráv, materiálů a publikací, vydávání statistických zpráv a informací, vydávání odborných, vzdělávacích a zábavných zpráv a publikací, informační servis, expedice a distribuce tiskovin, polygrafické služby všeho druhu, zejména tiskařské služby, zprostředkovatelské služby ve výše uvedených oblastech.
- (511) 16, 35, 36, 39, 41, 42  
(210) O 83448

- (111) **183898**  
(220) 11.11.1993  
(151) 04.04.1995  
(180) 11.11.2013  
(540)

**LAGRIS**

- (730) **Lagris a.s.**, Dolní Lhota 39, Lhota u Luhačovic, Česká republika  
 (740) Ing. Kučera Zdeněk, Padělký 548 (P.O.BOX 92), Slušovice  
 (510) Strojní balení zemědělských produktů jako jsou luštěniny, rýže a olejniny. Obchod v komoditách maso, mléko, ovoce, zelenina, konzervované potraviny, jedlé oleje a tuky, káva, čaj, cukr, rýže, mouka, luštěniny, olejniny, obilné výrobky, alkoholické a nealkoholické nápoje, sirupy, ovocné koncentráty a prášky k přípravě nápojů.  
 (511) 29, 30, 31, 32, 33, 39  
 (210) O 84193

- (111) **183907**  
 (220) 08.12.1993  
 (151) 04.04.1995  
 (180) 08.12.2013  
 (540)

**ALKOMETA**

- (730) **ALKOMETA s.r.o.**, Vršovická 5, Praha 10, Česká republika  
 (740) JUDr. Winter Filip, advokátní kancelář Winter & spol., Palác Český Rozhlas, Vinohradská 12, Praha 2  
 (510) Pivo všeho druhu, minerální vody, šumivé a jiné nealkoholické nápoje, ovocné šťávy a nápoje z nich, džusy, koncentráty pro přípravu nealkoholických nápojů, vína všeho druhu, lihoviny; konzultační, poradenská a zprostředkovatelská činnost související s výše uvedenými výrobky.  
 (511) 32, 33, 35  
 (210) O 84915

- (111) **183988**  
 (220) 29.09.1993  
 (151) 07.04.1995  
 (180) 29.09.2013  
 (540)



- (730) **KAMAR, spol. s r.o.**, Veletřní 53, Praha 7, Česká republika  
 (740) Ing. Chludina Jiří, UNIPATENT, J.Masaryka 43-47, Praha 2-Vinohrady  
 (510) Nenahrané nosiče zvukových nebo zvukově obrazových záznamů, přístroje a nástroje k vědeckým a laboratorním účelům, přístroje a nástroje navigační, tj. přístroje a nástroje určené k přenášení rozkazů, k měření a přístroje všeobecně užívané při řízení lodí a letadel, přístroje a nástroje geodetické a přístroje pro bezdrátovou telegrafii, přístroje fotografické, kinematografické, optické, včetně promítačů obrazů a zvětšovacíh přístrojů, přístroje a nástroje k vážení a měření, přístroje a nástroje signalizační včetně signálních píšťal, přístroje a nástroje pro účely záchranné a učební, automaty uváděné v činnost vhozením mince nebo známky, přístroje pro záznam a reprodukci mluveného slova, zapisovací pokladny a počítací stroje včetně kancelářských a děrovacích strojů,

hasící přístroje, speciální pouzdra pro přístroje a nástroje, které jsou zařazeny do této třídy, elektrotermické nástroje a přístroje, ruční elektrické svářečky, elektrické žehličky, elektricky vytápěné podušky, oděvy a součásti oděvů, ohříváče nohou, elektrické zapalovače, elektromechanická zařízení pro domácí účely určená k čištění jako vysavače prachu, leštiče parket, pozemní vozidla, motory pro pozemní vozidla, poháněcí soukolí a hnací řemeny pro pozemní vozidla, zařízení pro leteckou, lodní a pozemní dopravu, drahé kovy a jejich slitiny, předměty z drahých kovů, jejich slitin nebo dublovaných kovů, bižuterie z umělých a plastických hmot, hodiny a chronometrická zařízení včetně speciálních pouzder, umělecké předměty z bronzu, hudební nástroje včetně mechanických klavírů a jejich příslušenství, hudební skříně, hry, hračky, tělocvičné a sportovní nářadí a náčiní, rybářské potřeby, nářadí pro zimní sporty a sportovní hry, zboží plážové a koupací, ozdoby na vánoční stromek.

- (511) 9, 12, 14, 15, 20, 28  
 (210) O 83071

- (111) **184067**  
 (220) 26.05.1994  
 (151) 10.04.1995  
 (180) 26.05.2014  
 (540)

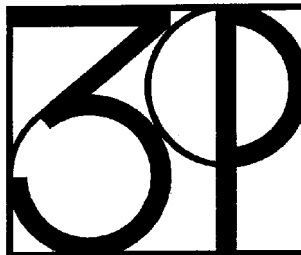

- (730) **3P, spol. s r.o.**, Ostopovická 17, Brno, Česká republika  
 (510) (35) reklamní činnost.  
 (511) 35  
 (210) O 89854

- (111) **184105**  
 (220) 11.11.1993  
 (151) 11.04.1995  
 (180) 11.11.2013  
 (540)

**JIKOV**

- (730) **MOTOR JIKOV, a.s.**, Kněžskodvorská 2277/26, České Budějovice, Česká republika  
 (740) Ing. Jiří Sedlák, KUDRLIČKA & SEDLÁK, Advokátní, patentová a známková kancelář, Husova 16, České Budějovice  
 (510) (6) odlitky kovové, litinové z tvárné litiny odlévané pod tlakem, vstřikované, odlitky strojních dílců, formy kovové pro slévárny; (7) stroje zemědělské, zahradnické, silniční a jiné pracovní stroje jako žací stroje, obráběcí stroje, okopávačky, kultivátory, drtiče, odpadní zametače, válce, sněžné radlice a frézy, obráběcí, jednoúčelové, montážní a jiné výrobní stroje, nástroje a nářadí, části strojů, regulátory tlaku strojů a motorů, příslušenství motorů pro automobily jako palivové soustavy, karburátory, vstřikovače, vstřikovací trysky, pumpy a čerpadla na palivo, kapaliny a plyny, kohouty,

ventily, startovací zařízení, filtry plynové a kapalinové, plnicí zařízení motorů; (9) přístroje a zařízení pro zkoušení a seřizování strojů, přístrojů, pozemních vozidel a jejich příslušenství; (12) vozidla pozemní, vozidla pozemní motorová, zařízení pro pozemní dopravu jako jednostopá vozidla, motocykly, malotraktory a tažná vozidla, dopravní vozíky, části vozidel pozemních a vozidel pozemních motorových, nosiče zavazadel; (37) údržba a opravy vozidel pozemních, automobilů, motocyklů a jejich částí, servisní stanice; (40) lití a slévání kovů.

(511) 6, 7, 9, 12, 37, 40  
(210) O 84192

(111) **184106**

(220) 11.11.1993  
(151) 11.04.1995  
(180) 11.11.2013  
(540)



(730) **MOTOR JIKOV, a.s.**, Kněžskodvorská 2277, České Budějovice, Česká republika  
(740) Ing. Jiří Sedlák, KUDRLIČKA & SEDLÁK, Advokátní, patentová a známková kancelář, Husova 16, České Budějovice  
(510) (6) odlitky kovové, litinové, z tvárné litiny odlévané pod tlakem, vstříkované, odlitky strojních dílců, formy kovové pro slévárny; (7) stroje zemědělské, zahradnické, silniční a jiné pracovní stroje jako žací stroje, obrabecí stroje, okopávačky, kultivátory, drtiče odpadu, zametače, válce, sněžné radlice a frézy, obráběcí, jednoúčelové, montážní a jiné výrobní stroje, nástroje a nářadí, části strojů, regulátory tlaku strojů a motorů, příslušenství motorů pro automobily jako palivové soustavy, karburátory, vstříkovače, vstříkovací trysky, pumpy a čerpadla na palivo, kapaliny a plyny, kohouty, ventily, startovací zařízení, filtry plynové a kapalinové, plnicí zařízení motorů; (9) přístroje a zařízení pro zkoušení a seřizování strojů, přístrojů, pozemních vozidel a jejich příslušenství; (12) vozidla pozemní, vozidla pozemní motorová, zařízení pro pozemní dopravu jako jednostopá vozidla, motocykly, malotraktory a tažná vozidla, dopravní vozíky, části vozidel pozemních a vozidel pozemních motorových, nosiče zavazadel; (37) údržba a opravy vozidel pozemních, automobilů, motocyklů a jejich částí, servisní stanice; (40) lití a slévání kovů.

(511) 6, 7, 9, 12, 37, 40  
(210) O 84191

(111) **184177**

(220) 22.11.1993  
(151) 12.04.1995  
(180) 22.11.2013  
(540)

**INTERLINK**

(730) **Visa International Service Association**, 900 Metro Center Boulevard, Foster City, Spojené státy americké, California

(740) JUDr. Korejzová Zdeňka, KOREJZOVÁ & SPOL. Advokátní a patentová kancelář, Spálená 29, Praha 1

(510) Papír a výrobky z papíru; lepenka a kartonážní výrobky; tiskoviny, časopisy, periodika, knihy, zboží knihařské, fotografie, psací potřeby, kancelářská lepidla; potřeby pro umělce; štetce, psací stroje a kancelářské potřeby s výjimkou nábytku; učební a školní potřeby a pomůcky; hrací karty; tiskací písma; štočky; pojišťovnictví a peněžnictví.

(511) 16, 36  
(210) O 84439

(111) **184336**

(220) 18.08.1993  
(151) 19.04.1995  
(180) 18.08.2013  
(540)

HILARY

(730) **DOLORGIET GmbH & Co.KG**, Otto-von-Guericke Str. 1, Sankt Augustin, Německo

(740) JUDr. Večeřa Jaroslav, NÖRR STIEFENHOFER & LUTZ, Na Příkopě 15, Praha 1

(510) Farmaceutické výrobky, léčiva a diagnostické prostředky.

(511) 5, 10  
(210) O 82024

(111) **184337**

(220) 18.08.1993  
(151) 19.04.1995  
(180) 18.08.2013  
(540)

**HILARY**

(730) **DOLORGIET GmbH & Co. KG**, Otto-von-Guericke Str. 1, Sankt Augustin, Německo

(740) JUDr. Večeřa Jaroslav, NÖRR STIEFENHOFER & LUTZ, Na Příkopě 15, Praha 1

(510) Farmaceutické výrobky, léčiva a diagnostické prostředky.

(511) 5, 10  
(210) O 82083

(111) **184341**

(220) 29.12.1993  
(151) 19.04.1995  
(180) 29.12.2013  
(540)



**CAMINO REAL**

(730) **Hoteles Camino Real, S.A. de C.V.**, Dante 14, Mexico City, Mexiko

- (740) JUDr. Rott Vladimír, Rott, Růžička a Guttman, patentová, známková a právní kancelář, Nad Štolou 12, Praha 7
- (510) Hotelové, barové a restaurační služby, služby nočních klubů, ubytovací služby, služby sloužící k poskytnutí ubytování a poskytnutí stravy v hotelích, penzionech, turistických kempch, nočních klubech a hostincích, provozování společenských středisek poskytujících služby zejména v oblasti konzumace stravy a nápojů v restauracích a barech, kadeřnické služby, diskotéky.
- (511) 41, 42
- (210) O 85530

- (111) **184386**
- (220) 06.09.1993
- (151) 20.04.1995
- (180) 06.09.2013
- (540)



- (730) **RYKO a.s.**, Dělnická ulice čp. 1408/29, Děčín VI, Česká republika
- (740) Ing. Chludina Jiří, UNIPATENT, J.Masaryka 43-47, Praha 2-Vinohrady
- (510) Chemické výrobky pro průmyslové a vědecké účely, pro fotografii, zemědělství, zahradnictví, lesnictví; umělé pryskyřice, plastické hmoty v surovém stavu (v prášku, pastách, v tekutém stavu); půdní hnojiva přírodní a umělá; prostředky hasící, pro kalení, pro svařování, pro konzervaci potravin; třísloviny; průmyslová pojidla; prostředky k čištění sporáků; rtuť, antimon, alkalické a alkalickozemité kovy; bauxit; barvy, laky, fermeže pro průmyslové a umělecké textilní barvy; přípravky k barvení potravin a nápojů, barviva, antikorozivní a impregnační nátěry, barvířské přípravky, mořidla, přírodní pryskyřice, kovové fólie, kovy v prášku pro účely malířské a dekorátorské; přípravky prací a bělicí, čistící, lešticí, odmašťovací, mýdlo, výrobky kosmetické, voňavkářské včetně éterických olejů; vodičky na vlasy, zubní pasty, prášky; želatina pro potravinářské účely, mořidla na prádlo, barvy na vlasy; průmyslové oleje a tuky, mazadla, prostředky na vázání prachu, paliva (černé a hnědé uhlí), palivové dřevo, oleje, pohonné hmoty, prostředky pro svícení, svíčky, svíce, noční lampičky, knoty; výrobky zvěrolékařské, zdravotnické, dietetické pro děti a nemocné, chemické pro účely lékařské, náplasti, obvazový materiál, hmoty určené k plombování zubů a na otisky, prostředky dezinfekční, k hubení rostlinných a živočišných škůdců, antiparazitní látky; obecné kovy, v surovém a polozpracovaném stavu a jejich slitiny, kotvy, kovadliny, zvony, stavební materiál z válcovaného a litého kovu, kolejnice a jiný kovový materiál určený k železničním účelům, řetězy, kovové kabely a dráty (s výjimkou drátů k elektrotechnickým účelům), zámečnické výrobky, kovové roury, nedobytné pokladny a schránky, ocelové kuličky, podkovy, hřebíky a šrouby, jiné kovové výrobky, které nejsou obsaženy v jiných třídách, rudy; stroje a obráběcí stroje (s výjimkou těch, které jsou zahrnuty ve tř. 9-12 a 16), motory, soukolí a hnací řemeny, zemědělské stroje a lžně, maznice, elektrotechnická zařízení a přístroje pro domácnost (drtiče, mixery, mlýnky); ruční nástroje zastávající

funkci nářadí v příslušných oborech, nožířské výrobky včetně nožířských výrobků z drahých kovů, včetně břitev a holicích elektrických strojů, vidličky a lžice včetně z drahých kovů, zbraně sečné a bodné, strojky na stříhání vlasů; přístroje a nástroje k vědeckým a laboratorním účelům, přístroje a nástroje navigační, tj. přístroje a nástroje určené k přenášení rozkazů, k měření a přístroje všeobecně užívané při řízení lodí a letadel, přístroje a nástroje geodetické a přístroje pro bezdrátovou telegrafii, přístroje fotografické, kinematografické, optické, včetně promítačů obrazů a zvětšovacích přístrojů, přístroje a nástroje k vážení a měření, přístroje a nástroje signalizační včetně signálních píšťal, přístroje a nástroje pro účely záchranné a učební, automaty uváděné v činnost vhozením mince nebo známky, přístroje pro záznam a reprodukci mluveného slova, zapisovací pokladny a počítačové stroje včetně kancelářských a děrovacích strojů, hasící přístroje, speciální pouzdra pro přístroje a nástroje, které jsou zařazeny do této třídy, elektrotermické nástroje a přístroje jako ruční elektrické svářečky, elektrické žehličky apod., elektrické přístroje a zařízení jako elektricky vytápěné podušky, oděvy a součásti oděvů, ohřívače nohou, elektrické zapalovače a obdobná zařízení nezařazená v jiných třídách, elektromechan. zařízení pro domácí účely určená k čištění jako vysavače prachu, leštiče parket a pod.; přístroje a nástroje chirurgické, lékařské, zubolékařské, zvěrolékařské včetně speciálního nábytku pro tyto obory a včetně přístrojů a zdravotnických pomůcek jako ortopedické, bandáže, zdravotnické, výrobky z gumy, protězy, pokrývky vytápěné elektricky, chirurgické nástroje nožířského charakteru; osvětlovací a topná zařízení na výrobu páry, zařízení pro vaření, chlazení, větrání včetně klimatizace nebo zařízení pro úpravu vzduchu, zařízení pro rozvod vody a zařízení zdravotnická; pozemní vozidla všeho druhu včetně vozidel silničních, železničních a lanových drah, motory pro pozemní vozidla, poháněcí soukolí a hnací řemeny pro pozemní vozidla, zařízení pro leteckou, lodní a pozemní dopravu, lanové dráhy; ohňostroje a veškeré výrobky zábavní pyrotechniky; drahé kovy a jejich slitiny, předměty z drahých kovů, jejich slitin nebo dublovaných kovů, bižuterie z umělých a plastických hmot, hodiny a chronometrická zařízení včetně speciálních pouzder, umělecké předměty z bronzu; hudební nástroje včetně mechanických klavírů a jejich příslušenství, hudební skříně; papír a výrobky z papíru, lepenky a kartonážní výrobky, tiskoviny, časopisy, periodika, knihy, výrobky knihařské, fotografie, psací potřeby, kancelářská lepidla, potřeby pro umělce, štětce, psací stroje, kancelářské potřeby kromě nábytku, učební a školní potřeby a pomůcky, hrací karty, tiskací písma, štočky, pojidla pro papírenský průmysl; gutaperča, guma, balata, náhražky těchto hmot, polotovary z plastických hmot (fólie, desky, tyče), těsnící hmoty, ucpávky a izolace (tepelné, elektrické nebo zvukové), osinek, slída a výrobky z osinku a slídy, hadice ne kovové, izolační nátěry; kůže a náhražky, výrobky z kůže a náhražek, surové kůže a kožešiny, kuřky a cestovní brašny, deštníky, slunečníky, hole, biče, postroje pro koně, sedlářské výrobky; stavební materiál včetně polozpracovaného řeziva (trámy, prkna, dřevěné panely, překližka, skleněné cihly, dlaždice a pod.), přírodní a umělý kámen, cement,

vápno, malta, sádra, štěrka, kameninové a cementové roury, stavební materiál pro stavbu cest, asfalt, smola, živec, přenosné domy, kamenné pomníky, krby; nábytek včetně kovového a kempingového nábytku, broušená skla a zrcadla, rámy, výrobky ze dřeva, korku, proutí, rákosu, třtiny, rohoviny, slonoviny, kostí, želvoviny, jantaru, perleti, mořské pěny, buničiny, výrobky z plastických hmot, ložní potřeby, matrace, žíněnky, podhlavníky; drobné nářadí a přenosné nádoby k domácím a kuchyňským účelům, jako kuchyňské nádoby, vědra, plech, misky, misky z plastických hmot nebo jiných hmot, strojky na mletí, sekání a lisování a pod., hřebeny a mycí houby, toaletní potřeby, kartáče, kartáčnický materiál, pomůcky k úklidu, čistící látky, drátěnky, zboží skleněné včetně okenního skla, výrobky z porcelánu a kameniny, které nejsou zařazeny v jiných třídách; provazy, struny k technickým účelům, lana, motouzy z přírodních, umělých nebo plastických látek, sítě a stany, včetně stanů pro táboření, lodní plachty, pytle, čalounický materiál jako žíně, kapok, peří a mořská tráva, surová textilní vlákna; nitě; tkaniny, pokrývky včetně cestovních pokrývek; oděvy, prádlo, boty, střevíce, trepky; krajky, výšivky, stuhy, šněrovadla, druky, háčky, zipy, umělé květiny, zboží leonské; koberce, rohože, linoleum a jiné podlahové krytiny, čalouny včetně barevných papírových tapet, paravány, voskové potahové plátno; hry, hračky, tělocvičné a sportovní nářadí a náčiní, rybářské potřeby, nářadí pro zimní sporty a sportovní hry, zboží plážové a koupací, ozdoby na vánoční stromek; maso, ryby, drůbež, měkkýši, korýši, zvěřina, masové výtahy, zelenina a ovoce konzervované, sušené, važené, rosoly, zavařeniny, vejce, mléko a jiné mlékárenské výrobky včetně mléčných nápojů, jedlé oleje a tuky, konzervované potraviny, zelenina naložená v octě; káva, čaj, kakao, rýže, tapioka, kávové náhražky, mouka a obilné výrobky určené k lidské výživě, nápoje z kávy, kakaa, čokolády, chléb, suchary, sušenky, jemné pečivo, cukrovinky, zmrzlina, med, sirup z melasy, kvasnice, prášky do pečiva, sůl, pepř, ocet, chuťové omáčky, koření, led, rýže; výrobky zemědělské, zahradnické, produkty lesnické včetně nezpracovaného dřeva, semena, čerstvé ovoce a zelenina, sazenice, živé rostliny a přírodní květiny, zvířecí krmiva, slad; pivo, lehká piva a ležáky, minerální vody, šumivé a jiné nealkoholické nápoje, sirupy a jiné přípravky k přípravě nápojů, ovocné šťávy a nápoje z ovocných šťáv; vína, lihoviny, likéry, nealkoholická vína; tabák v surovém stavu, tabákové výrobky, potřeby pro kuřáky, zápalky; pronájem zboží, leasing, zprostředkovatelská činnost, úprava zboží, montáž zboží, výměna vadných součástí a servis; technická dopravní zařízení všeho druhu včetně silnic, železničních tratí a zařízení letišť a dopravních prostředků všeho druhu včetně lanových drah a jejich montáž, opravy a rekonstrukce; truhlářské, kovářské, zámečnické a kovoobráběcí práce všeho druhu.

(511) 1, 2, 3, 4, 5, 6, 7, 8, 9,  
10, 11, 12, 13, 14, 15,  
16, 17, 18, 19, 20, 21,  
22, 23, 24, 25, 26, 27,  
28, 29, 30, 31, 32, 33,  
34, 35, 37, 39, 40, 41,  
42

(210) O 82333

(111) **184387**  
(220) 06.09.1993  
(151) 20.04.1995  
(180) 06.09.2013  
(540)



(730) **RYKO a.s.**, Dělnická 1408/29, Děčín VI., Česká republika  
(740) Ing. Chlustina Jiří, UNIPATENT, J.Masaryka 43-47, Praha 2-Vinohrady  
(510) Chemické výrobky pro průmyslové a vědecké účely, pro fotografii, zemědělství, zahradnictví, lesnictví; umělé pryskyřice, plastické hmoty v surovém stavu (v prášku, pastách, v tekutém stavu); půdní hnojiva přírodní a umělá; prostředky hasící, pro kalení, pro svařování, pro konzervaci potravin; tříslovin; průmyslová pojidla; prostředky k čištění sporáků; rtuť, antimon, alkalické a alkalickozemité kovy; bauxit; barvy, laky, fermeže pro průmyslové a umělecké textilní barvy; přípravky k barvení potravin a nápojů, barviva, antikorozivní a impregnační nátěry, barviřské přípravky, mořidla, přírodní pryskyřice, kovové fólie, kovy v prášku pro účely malířské a dekorátorské; přípravky prací a bělicí, čistící, leštící, odmašťovací, mýdlo, výrobky kosmetické, voňavkářské včetně éterických olejů; vodičky na vlasy, zubní pasty, prášky; želatina pro potravinářské účely, mořidla na prádlo, barvy na vlasy; průmyslové oleje a tuky, mazadla, prostředky na vázání prachu, paliva (černé a hnědé uhlí), palivové dřevo, oleje, pohonné hmoty, prostředky pro svícení, svíčky, svíce, noční lampičky, knoty; výrobky zvěrolékařské, zdravotnické, dietetické pro děti a nemocné, chemické pro účely lékařské, náplasti, obvazový materiál, hmoty určené k plombování zubů a na otisky, prostředky dezinfekční, k hubení rostlinných a živočišných škůdců, antiparazitní látky; obecné kovy, v surovém a polozpracovaném stavu a jejich slitiny, kotvy, kovadliny, zvony, stavební materiál z válcovaného a litého kovu, kolejnice a jiný kovový materiál určený k železničním účelům, řetězy, kovové kabely a dráty (s výjimkou drátů k elektrotechnickým účelům), zámečnické výrobky, kovové roury, nedobytné pokladny a schránky, ocelové kuličky, podkovy, hřebíky a šrouby, jiné kovové výrobky, které nejsou obsaženy v jiných třídách, rudy; stroje a obráběcí stroje (s výjimkou těch, které jsou zahrnuty ve tř. 9-12 a 16), motory, soukolí a hnací řemeny, zemědělské stroje a lžně, maznice, elektrotechnická zařízení a přístroje pro domácnost (drtiče, mixery, mlýnky); ruční nástroje zastávající funkci nářadí v příslušných oborech, nožičské výrobky včetně nožičských výrobků z drahých kovů, včetně břitev a holicích elektrických strojů, vidličky a lžice včetně z drahých kovů, zbraně sečné a bodné, strojky na stříhání vlasů; přístroje a nástroje k vědeckým a laboratorním účelům, přístroje a nástroje navigační, tj. přístroje a nástroje určené k přenášení rozkazů, k měření a přístroje všeobecně užívané při řízení lodí a letadel, přístroje a nástroje geodetické a přístroje pro bezdrátovou telegrafii, přístroje fotografické, kinematografické, optické, včetně promítačů obrazů a zvětšovacích přístrojů, přístroje a nástroje k vážení a měření,

přístroje a nástroje signalizační včetně signálních píšťal, přístroje a nástroje pro účely záchranné a učební, automaty uváděné v činnost vhozením mince nebo známky, přístroje pro záznam a reprodukci mluveného slova, zapisovací pokladny a počítací stroje včetně kancelářských a děrovacích strojů, hasící přístroje, speciální pouzdra pro přístroje a nástroje, které jsou zařazeny do této třídy, elektrotermické nástroje a přístroje jako ruční elektrické svářečky, elektrické žehličky apod., elektrické přístroje a zařízení jako elektricky vytápěné podušky, oděvy a součásti oděvů, ohřívače nohou, elektrické zapalovače a obdobná zařízení nezařazená v jiných třídách, elektromechan. zařízení pro domácí účely určená k čištění jako vysavače prachu, leštiče parket a pod.; přístroje a nástroje chirurgické, lékařské, zubolékařské, zvěrolékařské včetně speciálního nábytku pro tyto obory a včetně přístrojů a zdravotnických pomůcek jako ortopedické, bandáže, zdravotnické, výrobky z gumy, protézy, pokrývky vytápěné elektricky, chirurgické nástroje nožářského charakteru; osvětlovací a topná zařízení na výrobu páry, zařízení pro vaření, chlazení, větrání včetně klimatizace nebo zařízení pro úpravu vzduchu, zařízení pro rozvod vody a zařízení zdravotnická; pozemní vozidla všeho druhu včetně vozidel silničních, železničních a lanových drah, motory pro pozemní vozidla, poháněcí soukolí a hnací řemeny pro pozemní vozidla, zařízení pro leteckou, lodní a pozemní dopravu, lanové dráhy; ohňostroje a veškeré výrobky zábavní pyrotechniky; drahé kovy a jejich slitiny, předměty z drahých kovů, jejich slitin nebo dublovaných kovů, bižuterie z umělých a plastických hmot, hodiny a chronometrická zařízení včetně speciálních pouzder, umělecké předměty z bronzu; hudební nástroje včetně mechanických klavírů a jejich příslušenství, hudební skříně; papír a výrobky z papíru, lepenky a kartonážní výrobky, tiskoviny, časopisy, periodika, knihy, výrobky knihařské, fotografie, psací potřeby, kancelářská lepidla, potřeby pro umělce, štětce, psací stroje, kancelářské potřeby kromě nábytku, učební a školní potřeby a pomůcky, hrací karty, tiskací písma, štočky, pojidla pro papírenský průmysl; gutaperča, guma, baláta, náhražky těchto hmot, polotovary z plastických hmot (fólie, desky, tyče), těsnící hmoty, ucpávky a izolace (teplné, elektrické nebo zvukové), osinek, slída a výrobky z osinku a slídy, hadice ne kovové, izolační nátěry; kůže a náhražky, výrobky z kůže a náhražek, surové kůže a kožešiny, kufry a cestovní brašny, deštníky, slunečníky, hole, biče, postroje pro koně, sedlářské výrobky; stavební materiál včetně polozpracovaného řeziva (trámy, prkna, dřevěné panely, překližka, skleněné cihly, dlaždice a pod.), přírodní a umělý kámen, cement, vápno, malta, sádra, štěrka, kameninové a cementové roury, stavební materiál pro stavbu cest, asfalt, smola, živec, přenosné domy, kamenné pomníky, krby; nábytek včetně kovového a kempingového nábytku, broušená skla a zrcadla, rámy, výrobky ze dřeva, korku, proutí, rákosu, třtiny, rohoviny, slonoviny, kostí, želvoviny, jantaru, perletí, mořské pěny, buničiny, výrobky z plastických hmot, ložní potřeby, matrace, žíněnky, podhlavníky; drobné nářadí a přenosné nádoby k domácím a kuchyňským účelům, jako kuchyňské nádobí, vědra, plech, misky, misky z plastických hmot nebo jiných hmot, stroje na mletí, sekání a

lisování a pod., hřebeny a mycí houby, toaletní potřeby, kartáče, kartáčnický materiál, pomůcky k úklidu, čisticí látky, drátěnky, zboží skleněné včetně okenního skla, výrobky z porcelánu a kameniny, které nejsou zařazeny v jiných třídách; provazy, struny k technickým účelům, lana, motouzy z přírodních, umělých nebo plastických látek, sítě a stany, včetně stanů pro táboření, lodní plachty, pytle, čalounický materiál jako žíně, kapok, peří a mořská tráva, surová textilní vlákna; nitě; tkaniny, pokrývky včetně cestovních pokrývek; oděvy, prádlo, boty, střevice, trepky; krajky, výšivky, stuhy, šněrovačny, druky, háčky, zipy, umělé květiny, zboží leonské; koberce, rohože, linoleum a jiné podlahové krytiny, čalouny včetně barevných papírových tapet, paravány, voskové potahové plátno; hry, hračky, tělocvičné a sportovní nářadí a náčiní, rybářské potřeby, nářadí pro zimní sporty a sportovní hry, zboží plážové a koupací, ozdoby na vánoční stromek; maso, ryby, drůbež, měkkýši, korýši, zvěřina, masové výtazky, zelenina a ovoce konzervované, sušené, vařené, rosoly, zavařeniny, vejce, mléko a jiné mlékařské výrobky včetně mléčných nápojů, jedlé oleje a tuky, konzervované potraviny, zelenina naložená v octě; káva, čaj, kakao, rýže, tapioka, kávové náhražky, mouka a obilné výrobky určené k lidské výživě, nápoje z kávy, kakaa, čokolády, chléb, suchary, sušenky, jemné pečivo, cukrovinky, zmrzlina, med, sirup z melasy, kvasnice, prášky do pečiva, sůl, pepř, ocet, chuťové omáčky, koření, led, rýže; výrobky zemědělské, zahradnické, produkty lesnické včetně nezpracovaného dřeva, semena, čerstvé ovoce a zelenina, sazenice, živé rostliny a přírodní květiny, zvířecí krmiva, slad; pivo, lehká piva a ležáky, minerální vody, šumivé a jiné nealkoholické nápoje, sirupy a jiné přípravky k přípravě nápojů, ovocné šťávy a nápoje z ovocných šťáv; vína, lihoviny, likéry, nealkoholická vína; tabák v surovém stavu, tabákové výrobky, potřeby pro kuřáky, zápalky; pronájem zboží, leasing, zprostředkovatelská činnost, úprava zboží, montáž zboží, výměna vadných součástí a servis; technická dopravní zařízení všeho druhu včetně silnic, železničních tratí a zařízení letišť a dopravních prostředků všeho druhu včetně lanových drah a jejich montáž, opravy a rekonstrukce; truhlářské, kovářské, zámečnické a kovoobráběcí práce všeho druhu.

(511) 1, 2, 3, 4, 5, 6, 7, 8, 9,  
10, 11, 12, 13, 14, 15,  
16, 17, 18, 19, 20, 21,  
22, 23, 24, 25, 26, 27,  
28, 29, 30, 31, 32, 33,  
34, 35, 37, 39, 40, 41,  
42

(210) O 82334

(111) **184388**  
(220) 06.09.1993  
(151) 20.04.1995  
(180) 06.09.2013  
(540)

(730) **ELIX, spol.s r.o.**, Jablonecká 358, Praha 9, Česká republika



- (740) Ing. Chludina Jiří, UNIPATENT, J.Masaryka 43-47, Praha 2-Vinohrady
- (510) Přípravky: prací a bělicí, čistící, leštící, odmašťovací; mýdlo, výrobky: kosmetické, voňavkářské včetně éterických olejů; vodičky na vlasy, zubní pasty, prášky; želatina pro potravinářské účely, mořidla na prádlo, barvy na vlasy; Výrobky farmaceutické, zvěrolékařské, zdravotnické, dietetické pro děti a nemocné, chemické pro účely lékařské; náplasti, obvazový materiál, hmoty určené k plombování zubů a na otisky, prostředky dezinfekční, k hubení rostlinných a živočišných škůdců; antiparazitní látky. Přístroje a nástroje k vědeckým a laboratorním účelům; přístroje a nástroje navigační, tj. přístroje a nástroje určené k přenášení rozkazů, k měření a přístroje všeobecně užívané při řízení lodí a letadel; přístroje a nástroje geodetické a přístroje pro bezdrátovou telegrafii, přístroje fotografické, kinematografické, optické, včetně promítačů obrazů a zvětšovacích přístrojů; přístroje a nástroje k vážení a měření, přístroje a nástroje signalizační včetně signálních píšťal; přístroje a nástroje pro účely záchranné a učební; automaty uváděné v činnost vhozením mince nebo známky, přístroje pro záznam a reprodukci mluveného slova; zapisovací pokladny a počítačové stroje včetně kancelářských a děrovacích strojů; hasící přístroje; speciální pouzdra pro přístroje a nástroje, které jsou zařazeny do této třídy; elektrotermické nástroje a přístroje, jako ruční elektrické svářečky, elektrické žehličky apod.; elektrické přístroje a zařízení jako elektricky vytápěné podušky, oděvy a součásti oděvů, ohřívače nohou; elektrické zapalovače a obdobná zařízení nezařazená v jiných třídách, elektromechan. zařízení pro domácí účely určená k čištění jako vysavače prachu, leštiče parket apod. Drobné nářadí a přenosné nádoby k domácím a kuchyňským účelům, jako kuchyňské nádobí, vědra, plechové misky, misky z plastických hmot nebo jiných hmot, strojky na mletí, sekání a lisování apod.; hřebeny a mycí houby, toaletní potřeby, kartáče, kartáčnický materiál, pomůcky k úklidu, čistící látky, drátěnky, zboží skleněné včetně okenního skla, výrobky z porcelánu a kameniny, které nejsou zařazeny v jiných třídách. Financování oprav a rekonstrukcí nemovitostí. Nemovitosti a jejich pronájem; stavební úpravy, rekonstrukce a modernizace bytových a nebytových prostor, správa nemovitostí. Servis, poradenská a zprostředkovatelská činnost při transakcích s nemovitostmi.
- (511) 3, 5, 9, 21, 36, 37, 42  
(210) O 82335

- (111) **184393**  
(220) 12.11.1993  
(151) 20.04.1995  
(180) 12.11.2013  
(540)

**CYSTORELIN**

- (730) CEVA SANTE ANIMALE, S.A., Zone Industrielle de la Ballastiere, Libourne, Francie  
(740) Patentservis Praha a.s., Jivenská 1273/1, Praha 4  
(510) (5) zvěrolékařské výrobky.  
(511) 5  
(210) O 84260

- (111) **184395**  
(220) 12.11.1993  
(151) 20.04.1995  
(180) 12.11.2013  
(540)

**FERVETRIN**

- (730) CEVA SANTE ANIMALE (S.A.), Zone Industrielle de la Ballastiere, Libourne, Francie  
(740) Patentservis Praha a.s., Jivenská 1273/1, Praha 4  
(510) (5) zvěrolékařské výrobky.  
(511) 5  
(210) O 84261

- (111) **184399**  
(220) 12.11.1993  
(151) 20.04.1995  
(180) 12.11.2013  
(540)

**TETRAVET**

- (730) CEVA SANTE ANIMALE, S.A., Zone Industrielle de la Ballastiere, Libourne, Francie  
(740) Patentservis Praha a.s., Jivenská 1273/1, Praha 4  
(510) (5) zvěrolékařské výrobky.  
(511) 5  
(210) O 84263

- (111) **184402**  
(220) 16.11.1993  
(151) 20.04.1995  
(180) 16.11.2013  
(540)

**United Artists**

- (730) United Artists Corporation, a Delaware corporation, 10250 Constellation Blvd., Los Angeles, Spojené státy americké, California  
(740) JUDr. Otakar Švorčík, Společná advokátní kancelář Všecka Zelený Švorčík Kalenský a partneři, Hálkova 2, Praha 2  
(510) Videopásky, videokazety, filmy, videodisky, pásky a kazety pro reprodukci zvuku, jiná media pro záznam a reprodukci zvuku a vizuálních obrazů, televizní a kabelové vysílací a přijímací přístroje, jejich součásti a příslušenství, tiskoviny, knižní programový průvodce, přepisy programů, fotografie, papírnické zboží, instrukční a výukové materiály (kromě přístrojů), hrací karty, výchovné a zábavní služby včetně televizních seriálů a filmů.  
(511) 9, 16, 41  
(210) O 84306

- (111) **184547**  
(220) 02.12.1993  
(151) 27.04.1995  
(180) 02.12.2013  
(540)

**DATART STORE**

- (730) DATART INTERNATIONAL, a.s., Pernerova 149/35, Praha 8, Česká republika  
(740) JUDr. Winter Filip, advokátní kancelář Winter & spol., Palác Český Rozhlas, Vinohradská 12, Praha 2  
(510) Přístroje a zařízení pro reprodukci, přenos a záznam

zvuku a obrazu všeho druhu, zejména televizory, videorekordéry, videopřehrávače, magnetofony, videomagnetofony, rádia, přehrávače kompaktních desek, autorádia s přehrávačem i bez něho, zesilovače, gramofony, satelitní systémy, kabelové televizní systémy, HIFI soupravy, reproduktory, videokamery, fotografické přístroje a kamery, přístroje a zařízení výpočetní techniky, zejména počítače, jejich části a příslušenství, včetně tiskáren, programové vybavení počítačů, telefonní přístroje a zařízení, telefaxy, záznamníky telefonních hovorů, kopírovací přístroje, nosiče zvuku a obrazu nahrané a nenahrané všeho druhu, zejména kazety, pásky, videokazety, disky, gramofonové desky, diskety, tiskoviny, časopisy, periodika, knihy, reklamní a inzertní činnost, poradenství pro řízení obchodu, vydavatelská a nakladatelská činnost.

(511) 9, 16, 35, 41  
(210) O 84739

(111) **184548**

(220) 02.12.1993  
(151) 27.04.1995  
(180) 02.12.2013

(540)   
INTERNATIONAL

(730) **DATART INTERNATIONAL, a.s.**, Pernerova 149/35, Praha 8, Česká republika

(740) JUDr. Winter Filip, advokátní kancelář Winter & spol., Palác Český Rozhlas, Vinohradská 12, Praha 2

(510) Přístroje a zařízení pro reprodukci, přenos a záznam zvuku a obrazu všeho druhu, zejména televizory, videorekordéry, videopřehrávače, magnetofony, videomagnetofony, rádia, přehrávače kompaktních desek, autorádia s přehrávačem i bez něho, zesilovače, gramofony, satelitní systémy, kabelové televizní systémy, HIFI soupravy, reproduktory, videokamery, fotografické přístroje a kamery, přístroje a zařízení výpočetní techniky, zejména počítače, jejich části a příslušenství, včetně tiskáren, programové vybavení počítačů, telefonní přístroje a zařízení, telefaxy, záznamníky telefonních hovorů, kopírovací přístroje, nosiče zvuku a obrazu nahrané a nenahrané všeho druhu, zejména kazety, pásky, videokazety, disky, gramofonové desky, diskety, tiskoviny, časopisy, periodika, knihy, reklamní a inzertní činnost, poradenství pro řízení obchodu, vydavatelská a nakladatelská činnost.

(511) 9, 16, 35, 41  
(210) O 84740

(111) **184583**

(220) 21.04.1994  
(151) 02.05.1995  
(180) 21.04.2014

(540) 

(730) **Ing. Zdeněk Wertheim**, Švihovská 1, Praha 4, Česká republika

(510) Poradenství ve věcech daní, účetnictví, financování; poradenství ve věcech ekonomických analýz;

zakázkové zpracování ekonomických agend; zprostředkování prodeje finančního softwaru.

(511) 35, 36  
(210) O 88854

(111) **184744**

(220) 14.12.1993  
(151) 10.05.1995  
(180) 14.12.2013  
(540)



(730) **EVERTRONIC spol. s r.o.**, Letiny 135, Blovice, Česká republika

(740) JUDr. Jaromír Tichý, Tichý & Poláček patentoprávní a známková kancelář, Dominikánská 6, Plzeň

(510) (9) pasivní prvky pro elektrotechniku a elektroniku.

(511) 9  
(210) O 85047

(111) **184789**

(220) 19.01.1994  
(151) 12.05.1995  
(180) 19.01.2014  
(540)

### CHLORAMIN BS

(730) **BOCHEMIE s. r. o.**, Lidická 326, Bohumín, Česká republika

(740) Patentservis Praha a.s., Jivenská 1273/1, Praha 4

(510) Výrobky pro průmyslové a vědecké účely, farmaceutické prostředky, zvěrolékařské prostředky, zdravotnické prostředky, dezinfekční prostředky, prostředky k hubení rostlinných a živočišných škůdců, prací a bělicí prostředky, přípravky pro zemědělství, přípravky pro zahradnictví.

(511) 1, 3, 5  
(210) O 85912

(111) **184791**

(220) 19.01.1994  
(151) 12.05.1995  
(180) 19.01.2014  
(540)

### CHLORAMIN BM

(730) **BOCHEMIE s. r. o.**, Lidická 326, Bohumín, Česká republika

(740) Patentservis Praha a.s., Jivenská 1273/1, Praha 4

(510) Výrobky pro průmyslové a vědecké účely, farmaceutické prostředky, zvěrolékařské prostředky, zdravotnické prostředky, dezinfekční prostředky, prostředky k hubení rostlinných a živočišných škůdců, prací a bělicí prostředky, přípravky pro zemědělství, přípravky pro zahradnictví.

(511) 1, 3, 5  
(210) O 85913

(111) **184821**  
 (220) 23.09.1993  
 (151) 12.05.1995  
 (180) 23.09.2013  
 (540)

**ROBOT**

(730) **DRUCHEMA, družstvo pro chemickou výrobu a služby**, Služeb 3, Praha 10, Česká republika  
 (740) JUDr. Růžička Michal, CSc., Rott, Růžička a Guttman, patentová, známková a právní kancelář, Nad Štolou 12, Praha 7  
 (510) (3) namáčecí, odmašťovací, mycí, bělicí, čistící a lešticí prostředky.  
 (511) 3  
 (210) O 82943

(111) **184822**  
 (220) 23.09.1993  
 (151) 12.05.1995  
 (180) 23.09.2013  
 (540)

**DISKONT**

(730) **DRUCHEMA, družstvo pro chemickou výrobu a služby**, Služeb 3, Praha 10, Česká republika  
 (740) JUDr. Růžička Michal, CSc., Rott, Růžička a Guttman, patentová, známková a právní kancelář, Nad Štolou 12, Praha 7  
 (510) Lepidla všeho druhu pro domácí a průmyslové účely.  
 (511) 1, 3, 16  
 (210) O 82944

(111) **184823**  
 (220) 23.09.1993  
 (151) 12.05.1995  
 (180) 23.09.2013  
 (540)

**UNITAL**

(730) **DRUCHEMA, družstvo pro chemickou výrobu a služby**, Služeb 3, Praha 10, Česká republika  
 (740) JUDr. Růžička Michal, CSc., Rott, Růžička a Guttman, patentová, známková a právní kancelář, Nad Štolou 12, Praha 7  
 (510) Lepidla všeho druhu pro domácí a průmyslové účely.  
 (511) 1, 3, 16  
 (210) O 82945

(111) **184848**  
 (220) 28.04.1993  
 (151) 15.05.1995  
 (180) 28.04.2013  
 (540)

**ARISTOC**

(730) **Courtaulds Textiles (Holdings) Limited**, 225 Bath Road, Slough, Berkshire SL1 4AU, Velká Británie  
 (740) JUDr. Všečetka Miloš, Společná advokátní kancelář Všečetka a partneři, Hálkova 2, Praha 2  
 (510) (25) oděvy, prádlo všeho druhu, stávkové a pletené zboží, trikoty, punčochy, punčochové kalhoty, ponožky.  
 (511) 25  
 (210) O 76619

(111) **184867**  
 (220) 19.01.1994  
 (151) 15.05.1995

(180) 19.01.2014  
 (540)

**BORA**

(730) **BORA - spol. s r.o.**, Sibiřská 390/III, Jindřichův Hradec, Česká republika  
 (740) Ing. Jiří Sedlák, KUDRLIČKA & SEDLÁK, Advokátní, patentová a známková kancelář, Husova 16, České Budějovice  
 (510) Exportní a importní činnost včetně zprostředkování, technicko-obchodní operace, marketingová, poradenská a kooperační činnost, zprostředkování prodeje a nákupu know-how a licencí, zprostředkovatelská dopravní činnost, ekonomické služby včetně odborných posudků z oblasti ekonomiky, účetnictví, daní jakož i komplexní poradenská činnost v této oblasti včetně cen a cla, služby realitní kanceláře.  
 (511) 35, 36, 39  
 (210) O 85917

(111) **184878**  
 (220) 18.01.1994  
 (151) 15.05.1995  
 (180) 18.01.2014  
 (540)

**Globos**

(730) **GLOBOS BOHEMIA, s.r.o.**, Sabinova 804, Ostrava - Svinov, Česká republika  
 (740) Ing. Rylková Iva, Polská 1525, Ostrava-Poruba  
 (510) Nafukovací balonky z gumy, latexu a umělých hmot, sazba a zhotovování tiskařských předloh a potisk, reklamní a propagační činnost včetně inzerce.  
 (511) 17, 35, 42  
 (210) O 85906

(111) **185124**  
 (220) 23.12.1993  
 (151) 24.05.1995  
 (180) 23.12.2013  
 (540)

**NUTRIBLEND**

(730) **Mars, Incorporated**, 6885 Elm Street, MC Lean, Spojené státy americké, Virginia  
 (740) Mgr. Petra Korejzová, KOREJZOVÁ & SPOL. Advokátní a patentová kancelář, Spálená 29, Praha 1  
 (510) (31) zemědělské, zahradnické a lesnické produkty zejména osiva a jiné šlechtitelské materiály, nezpracované obiloviny, živá zvířata, krmivo pro ptactvo a ryby včetně sušenek a sucharů, sépiové kosti (pro ptactvo chované v klecích), krmné kosti a tyčinky pro domácí zvířata, stelivo pro zvířata, čerstvé ovoce a zelenina, brambory a přípravky z těchto produktů pro použití jako přísady do krmiv.  
 (511) 31  
 (210) O 85424

(111) **185129**  
 (220) 18.10.1993  
 (151) 24.05.1995  
 (180) 18.10.2013



(730) **Miloslav Meitner**, U Rejdiště 3725, Kroměříž, Česká republika

(740) Ing. Jaromír Příklad, Patentová a známková kancelář, Včelín 1161, Hulín

(510) (39) služby a provoz cestovní kanceláře.

(511) 39

(210) O 83524

(111) **185166**  
(220) 28.12.1993  
(151) 25.05.1995  
(180) 28.12.2013  
(540)



(730) **František Šilar**, Šmilovského 1268/9, Praha 2, Česká republika

(740) Ing. Reichel Pavel, Lopatecká 14, Praha 4

(510) Dekorativní, užité předměty a artefakty všeho druhu, zvláště z přírodních materiálů jako vosku, lnu, bavlny, hedvábí, vlny, proutí, dřeva a kovu, např. košíkářské zboží; textilie jako ubrusy, prostírání; ornáty, roucha a jiné oděvy; batohy, kabely; keramika; šperky; hračky; vánoční ozdoby; didaktické předměty a pomůcky; hudební nástroje; kartonážní výrobky.

(511) 14, 15, 16, 18, 20, 21, 24, 25, 26, 28

(210) O 85471

(111) **185374**  
(220) 11.10.1993  
(151) 31.05.1995  
(180) 11.10.2013  
(540)

## OBACELL

(730) **GUMOTEX, akciová společnost**, Mládežnická 3 A, č.p. 3062, Břeclav, Česká republika

(510) Plastická useň.

(511) 17, 18

(210) O 83359

(111) **185381**  
(220) 21.10.1993  
(151) 31.05.1995  
(180) 21.10.2013  
(540)

## ZEPHEX

(730) **Ineos Fluor Holdings Limited**, The Heath, P.O.Box 13, Runcorn, Cheshire, Velká Británie

(740) JUDr. Miloš Všecká, advokát, Společná advokátní kancelář Všecká Zelený Švorčík Kalenský a partneři, Hálkova 2, Praha 2

(510) (1) chemikálie pro použití v průmyslu, zejména mrazicí a chladicí média, rozpouštědla, aerosolové propelanty a nadouvadla pro použití při výrobě pěnových materiálů; chemikálie pro použití v

hasících směsích; nehořlavé těkavé organické tekutiny a to všechno zahrnuté ve tř. 1.

(511) 1

(210) O 83657

(111) **185384**  
(220) 26.10.1993  
(151) 31.05.1995  
(180) 26.10.2013  
(540)

## GYPTONE

(730) **BPB United Kingdom Limited**, Park House, 15 Bath Road, Slough, Velká Británie

(740) JUDr. Čermák Karel, Advokátní a patentová kancelář Čermák, Hořejš, Myslíl, Národní 32, Praha 1

(510) Izolační materiály, materiály pro ucpávání a přípravky pro izolování spojů, příslavné a lepicí pásy kromě kancelářských, lékařských a domácích, výplně pro expanzní spoje, podložky z pryže nebo z vulkanizovaných tkanin, nekovové stavební materiály, spárovací směsi, stavební desky, stavební latě, přepážky, převisy, nekovové stropy, obklady stěn, stavební papíry.

(511) 17, 19

(210) O 83763

(111) **185385**  
(220) 26.10.1993  
(151) 31.05.1995  
(180) 26.10.2013  
(540)



(730) **United Feature Syndicate, Inc.**, 200 Park Avenue, New York, Spojené státy americké, New York

(740) JUDr. Čermák Karel, Čermák, Hořejš, Vrba - advokátní a patentová kancelář, Národní 32, Praha 1

(510) Papír a výrobky z papíru, lepenka a kartonážní výrobky, tiskoviny, časopisy, periodika, knihy, výrobky knihařské, fotografie, psací potřeby, kancelářská technika, potřeby pro umělce, štetce, psací stroje a kancelářské potřeby s výjimkou nábytku, učební a školní potřeby a pomůcky, hrací karty, tiskací písma, štočky; kůže a náhražky, výrobky z kůže a náhražek, pokud nejsou obsaženy v jiných třídách, surové kůže a kožešiny, kufrы a cestovní brašny, deštníky, slunečníky a hole, biče, postroje na koně a sedlářské výrobky; drobné nářadí a přenosné nádoby k domácím a kuchyňským účelům, jako kuchyňské nádoby, vědra, plechové misky, misky z plastických hmot nebo jiných hmot, strojky na mletí, sekání a lisování apod., hřebeny a mycí houby, toaletní potřeby, kartáče, kartáčnický materiál, pomůcky k úklidu, čisticí látky, drátěnky, zboží skleněné včetně okenního skla, výrobky z porcelánu a kameniny; tkaniny (s výjimkou těch, které jsou zařazeny ve tř. 22 a 26), pokrývky včetně cestovních pokrývek, textilní zboží (pokud není obsaženo v jiných třídách); oděvy, prádlo, boty, stěvice, trepky; hry, hračky, tělocvičné a sportovní nářadí, sportovní potřeby, pokud nejsou zařazeny do jiných tříd, nářadí pro zimní sporty,

nářadí pro sportovní hry, zboží plážové a koupací, ozdoby na vánoční stromky.

- (511) 16, 18, 21, 24, 25, 28  
(210) O 83764

- (111) **185401**  
(220) 31.01.1994  
(151) 01.06.1995  
(180) 31.01.2014  
(540)



- (730) **Pavel Hruža**, Luční 4586, Zlín, Česká republika  
(510) Dřevěné polytechnické stavebnice a hračky; kartonové hračky; učební pomůcky pro pracovní a estetickou výuku.  
(511) 16, 20, 28  
(210) O 86276

- (111) **185505**  
(220) 09.12.1993  
(151) 06.06.1995  
(180) 09.12.2013  
(540)



### AQUA-SANING

- (730) **AQUA SANING. spol. s r.o.**, Sadová 2774/6, Opava, Česká republika  
(740) Ing. Jiří Sedlák, KUDRLIČKA & SEDLÁK, Advokátní, patentová a známková kancelář, Husova 16, České Budějovice  
(510) Projektová činnost v investiční výstavbě, stavební činnost, jednoduché stavby a poddodávky a sanace vlhkého zdiva budov, chemické výrobky a přípravky pro sanaci vlhkého zdiva, silniční motorová doprava.  
(511) 1, 19, 37, 39, 42  
(210) O 84930

- (111) **185515**  
(220) 18.01.1994  
(151) 06.06.1995  
(180) 18.01.2014  
(540)

### MIKROMED

- (730) **MIKROMED TS, spol. s r.o.**, Sabinova 804, Ostrava-Svinov, Česká republika  
(740) Ing. Rylková Iva, Polská 1525, Ostrava-Poruba  
(510) Přístroje výpočetní techniky a jejich součásti, elektrické kancelářské přístroje, přístroje a nástroje pro přenos dat včetně bezdrátového přenosu a jejich součásti; počítačový software; přístroje pro automatizaci, robotizaci a automatizované systémy řízení; služby v ekonomické oblasti, zejména ekonomické, daňové a účetní poradenství, vývoj software pro tuto oblast a školení v ekonomické oblasti.  
(511) 9, 35, 36, 41, 42  
(210) O 85903

- (111) **185531**  
(220) 05.10.1993  
(151) 07.06.1995  
(180) 05.10.2013  
(540)

### Gold King Whisky

- (730) **KB Likér a.s.**, Drážďanská 14, Ústí nad Labem, Česká republika  
(510) (33) alkoholické nápoje.  
(511) 33  
(210) O 83270

- (111) **185594**  
(220) 05.04.1994  
(151) 08.06.1995  
(180) 05.04.2014  
(540)

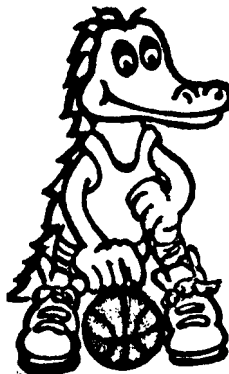

- (730) **BASKETBAL CLUB BRNO, družstvo**, Vídeňská 9, Brno, Česká republika  
(740) Ing. Žák Vítězslav, Lidická 51, Brno  
(510) Kazety, magnetické audiopásky a videopásky, filmy, světelná znamení, tiskoviny, fotografie, papírenské zboží, instrukční a učební materiály sportovní, zejména pro míčové hry, hrací karty, obchodní štítky, nálepky, etikety, pohlednice, sešity, bloky, alba, balicí papír, plakáty, pera, tužky, krajony, značkovače, svrchní i spodní prádlo, oblečení, sportovní prádlo a oblečení všeho druhu, obuv, obuv sportovní, čapky, čepice, klobouky, sportovní nářadí a náčiní, míče, sportovní vybavení a veškeré příslušenství pro provozování sportů, hry a předměty na hraní, inzerce v oblasti sportu, konzultační, zprostředkovatelské a manažerské činnosti v oblasti sportu, sportovní výcvik, organizování soutěží výchovných, zábavných, sportovních.  
(511) 9, 16, 25, 28, 35, 41, 42  
(210) O 88323

- (111) **185654**  
(220) 16.12.1993  
(151) 12.06.1995  
(180) 16.12.2013  
(540)



- (730) **Vlastislav Martínek**, Mokrohorská 5, Brno, Česká republika  
(740) Ing. Žák Vítězslav, Lidická 51, Brno  
(510) Rohožky kovové a gumové na čištění obuvi; rohože; montáž rohoží.  
(511) 6, 27, 37  
(210) O 85218

- (111) **185706**  
 (220) 25.05.1994  
 (151) 14.06.1995  
 (180) 25.05.2014

**LAGUNA MULTIVIT**

- (730) **Friesland Česká republika, a.s.**, podzámčí 385,  
 Opočno, Česká republika  
 (740) Mgr. Pomaizlová Karin, advokátka, Linklaters,  
 v.o.s., Palác Myslbek, Na Příkopě 19/1096, Praha 1  
 - Staré Město  
 (510) (32) ovocný nápoj.  
 (511) 32  
 (210) O 89782

- (111) **185730**  
 (220) 26.05.1994  
 (151) 14.06.1995  
 (180) 26.05.2014  
 (540)

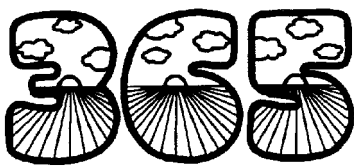

- (730) **COSMETIC KARL HADEK INTERNATIONAL s.r.o.**, Přemyslovců 24, Ústí nad Labem, Česká republika  
 (740) JUDr. Michalec Jan, Dlouhá 5, Ústí nad Labem  
 (510) Kosmetické výrobky, vitamínové přípravky, hygienické přípravky.  
 (511) 3, 5, 10  
 (210) O 89832

- (111) **185762**  
 (220) 08.02.1994  
 (151) 16.06.1995  
 (180) 08.02.2014  
 (540)

**KOHOUT**

- (730) **Petr Kohout**, Domažlická 842/15, Liberec, Česká republika  
 (740) Ing. Strnad Václav, PATING, Rychtářská 375/31, Liberec 14  
 (510) Služby v oblasti požární ochrany a bezpečnosti práce, vyjma hašení požárů; prodej věcných a technických prostředků požární ochrany, osobních ochranných pracovních prostředků, technických prostředků pro zajištění bezpečnosti a ochrany zdraví při práci; zprostředkování služeb v oblasti požární ochrany a bezpečnosti práce, vyjma hašení požárů.  
 (511) 1, 9, 35, 37  
 (210) O 86440

- (111) **185934**  
 (220) 29.12.1993  
 (151) 23.06.1995

- (180) 29.12.2013  
 (540)

**TREETS**

- (730) **Mars, Incorporated**, 6885 Elm Street, McLean, Spojené státy americké, Virginia  
 (740) Mgr. Petra Korejzová, KOREJZOVÁ & SPOL. Advokátní a patentová kancelář, Spálená 29, Praha 1  
 (510) (30) káva, čaj, kakao, rýže a výrobky z rýže, kávové náhražky, obiloviny a výrobky z obilovin; chléb, sušenky, koláče, pečivo, cukrářské výrobky, cukrovinky, sladké tyčinky, muesli tyčinky, čokoláda a čokoládové výrobky, čokoláda na pití, bonbóny bez léčivých účinků, zmrzlinové výrobky, zmrzliny, mražené cukrovinky; příchutě do nápojů; zákusky a poživatiny a substance na výrobu poživatin a krémů; chlebové pomazánky, pokud jsou zahrnuty v této třídě.  
 (511) 30  
 (210) O 85534

- (111) **185936**  
 (220) 25.02.1994  
 (151) 23.06.1995  
 (180) 25.02.2014  
 (540)

**ENALASAN**

- (730) **PRO.MED.CS Praha a.s.**, Telčská 1, Praha 4, Česká republika  
 (740) Zastupování bylo zrušeno, .  
 (510) (5) léčiva (substance), léčivé přípravky humánní a veterinární.  
 (511) 5  
 (210) O 87197

- (111) **185983**  
 (220) 06.04.1994  
 (151) 26.06.1995  
 (180) 06.04.2014  
 (540)

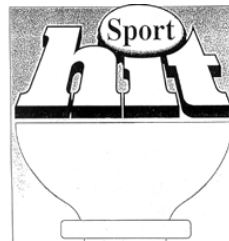

- (730) **Vodohospodářská společnost Sokolov, s.r.o.**, Dimitrovova 1619, Sokolov, Česká republika  
 (740) Zeman Petr, ZEMAN - podkrušnohorská patentová a známková kancelář, Hradní 301, Loket  
 (510) (32) nealkoholické nápoje.  
 (511) 32  
 (210) O 88452

- (111) **185984**  
 (220) 06.04.1994  
 (151) 26.06.1995  
 (180) 06.04.2014  
 (540)



- (730) **Vodohospodářská společnost s.r.o.**,  
Dimitrova 1619, Sokolov, Česká republika  
(740) Zeman Petr, patentový zástupce, Hradní 301,  
Loket  
(510) (32) nealkoholické nápoje, sirupy a přípravky k  
výrobě nápojů, ovocné šťávy a nápoje z nich.  
(511) 32  
(210) O 88451

- (111) **186079**  
(220) 25.02.1994  
(151) 29.06.1995  
(180) 25.02.2014  
(540)

**NABUSAN**

- (730) **PRO.MED.CS Praha a.s.**, Telčská 1, Praha 4,  
Česká republika  
(740) Zastupování bylo zrušeno, .  
(510) (5) léčiva (substance), léčivé přípravky humánní a  
veterinární.  
(511) 5  
(210) O 87196

- (111) **186112**  
(220) 08.04.1994  
(151) 29.06.1995  
(180) 08.04.2014  
(540)



- (730) **CUP TOUR bus, s.r.o.**, Školní 74, Příbram VIII,  
Česká republika  
(740) Fischer Michael, FISCHER & PARTNER, Na  
Hrobcí 5, Praha 2  
(510) Cestovní a dopravní kancelář.  
(511) 39, 42  
(210) O 88490

- (111) **186274**  
(220) 20.10.1993  
(151) 30.06.1995  
(180) 20.10.2013  
(540)



- (730) **LOSTR a.s.**, Husova 402, Louny, Česká republika  
(510) Kovové materiály pro železnice, kovové potřeby  
zámečnické a klempířské, kovové výrobky  
neuvečené v jiných třídách; stroje a části strojů,  
obráběcí stroje, motory a části motorů, soukolí a  
hnací řemeny, spojky a transmisní zařízení mimo  
ty, které jsou pro pozemní vozidla, zemědělské  
stroje, maznice; stavební materiály nekovové;  
dopravní technika, zejména lokomotivy, vagóny,  
přesuvná zařízení pro železniční vozidla, výstavba  
vysokozdvíhových plošin, opravy a rekonstrukce,  
žel. nákladních vozů, lokomotiv a vozových dílů;

- přepravní služby.  
(511) 6, 7, 12, 19, 37, 39  
(210) O 83582

- (111) **186396**  
(220) 27.09.1993  
(151) 30.06.1995  
(180) 27.09.2013  
(540)



- (730) **ASTROSAT, spol. s r.o.**, Přátelství 986, Praha  
10- Uhřetěves, Česká republika  
(740) JUDr. Růžička Michal, CSc., Rott, Růžička a  
Guttman, patentová, známková a právní kancelář,  
Nad Štolou 12, Praha 7  
(510) Tiskoviny, noviny, časopisy, periodický tisk,  
zprostředkovatelská činnost, nakladatelská a  
vydavatelská činnost.  
(511) 16, 36, 41  
(210) O 83005

- (111) **186397**  
(220) 27.09.1993  
(151) 30.06.1995  
(180) 27.09.2013  
(540)



- (730) **ASTROSAT, společnost s ručením  
omezeným**, Přátelství 986, Praha 10-Uhřetěves,  
Česká republika  
(740) JUDr. Růžička Michal, CSc., Rott, Růžička a  
Guttman, patentová, známková a právní kancelář,  
Nad Štolou 12, Praha 7  
(510) Tiskoviny, noviny, časopisy, periodický tisk,  
zprostředkovatelská činnost, nakladatelská a  
vydavatelská činnost.  
(511) 16, 36, 41  
(210) O 83006

- (111) **186398**  
(220) 30.09.1993  
(151) 30.06.1995  
(180) 30.09.2013  
(540)

**TRUE**

- (730) **True Food Service Equipment, Inc.**, St. Charles  
Industrial Center, O'Fallon, Spojené státy  
americké, Missouri  
(740) JUDr. Rott Vladimír, Rott, Růžička a Guttman,  
patentová, známková a právní kancelář, Nad Štolou  
12, Praha 7  
(510) (11) chladicí boxy a pulty, zejména pro použití v  
samoobsluhách a restauračních zařízeních.  
(511) 11  
(210) O 83116

- (111) **186399**  
(220) 30.09.1993  
(151) 30.06.1995

(180) 30.09.2013  
(540)



- (730) **The Babcock & Wilcox Company**, 1450 Poydras Street, New Orleans, Spojené státy americké, Louisiana  
(740) JUDr. Čermák Karel, Advokátní a patentová kancelář Čermák, Hořejš, Myslíl, Národní 32, Praha 1  
(510) Kotle a boilers, jejich součásti a příslušenství; údržba, konstrukce, generální opravy, opravy a výroba strojů, zařízení a systémů na výrobu páry a energie; inspekce a inženýring pro stroje, zařízení a systémy na výrobu páry a energie.  
(511) 11, 37, 42  
(210) O 83117

(111) **186402**  
(220) 12.10.1993  
(151) 30.06.1995  
(180) 12.10.2013  
(540)



- (730) **Sanoma Magazines Praha s.r.o.**, Malá Štěpánská 17, Praha 2, Česká republika  
(740) Ing. Kavínková Ludmila, patentový zástupce, Rott, Růžička a Guttman, patentová, známková a právní kancelář, Nad Štolou 12, Praha 7  
(510) (16) katalog, ceník reklamních médií a služeb.  
(511) 16  
(210) O 83412

(111) **186403**  
(220) 14.10.1993  
(151) 30.06.1995  
(180) 14.10.2013  
(540)



- (730) **VALBEK a spol.**, v.o.s., Vaňurova 505/17, Liberec 3, Česká republika  
(740) Ing. Loskotová Jarmila, Patentová a známková kancelář, Kartouzská 4, Praha 5  
(510) Projektová činnost v investiční výstavbě; poskytování software; poradenská činnost ve stavebnictví; inženýrsko-investiční činnost ve stavebnictví.  
(511) 36, 42  
(210) O 83491

(111) **186405**  
(220) 15.10.1993  
(151) 30.06.1995  
(180) 15.10.2013  
(540)

# PRIMAX

- (730) **PRIMAX Foto-Handelsgesellschaft mbH**, Meeraner Str. 17 E, Berlin, Německo  
(740) JUDr. Matějka Jan, Advokátní a patentová kancelář Čermák, Hořejš, Myslíl, Národní 32, Praha 1  
(510) Chemické výrobky pro průmyslové účely; neosvětlené filmy; fotografické, filmové, optické přístroje, nosiče magnetofonových záznamů, přístroje ke zpracování dat.  
(511) 1, 9  
(210) O 83498

(111) **186406**  
(220) 15.10.1993  
(151) 30.06.1995  
(180) 15.10.2013  
(540)

## LIVINGSTON CELLARS

- (730) **E. & J. Gallo Winery**, 600 Yosemite Boulevard, Modesto, Spojené státy americké, California  
(740) JUDr. Matějka Jan, Advokátní a patentová kancelář Čermák, Hořejš, Myslíl, Národní 32, Praha 1  
(510) (33) vína, lihoviny, likéry.  
(511) 33  
(210) O 83499

(111) **186429**  
(220) 10.12.1993  
(151) 03.07.1995  
(180) 10.12.2013  
(540)



- (730) **MARS, INCORPORATED**, 6885 Elm Street, Mc Lean, Spojené státy americké, Virginia  
(740) Mgr. Petra Korejzová, KOREJZOVÁ & SPOL. Advokátní a patentová kancelář, Spálená 29, Praha 1  
(510) (31) zemědělské, zahradnické a lesní výrobky, zejména osiva, semena a jiné kultivační materiály, obiloviny v přírodním stavu; živá zvířata; krmiva pro zvířata, ptactvo a ryby včetně sušenek a snarků; sépiové kosti (pro ptactvo chované v klecích), jedlé kosti a tyčinky pro domácí zvířata; zvířecí stelivo; čerstvé ovoce a zelenina, brambory, a přípravky z těchto výrobků používané jako přísady do krmiv.  
(511) 31  
(210) O 84999

(111) **186430**  
(220) 22.12.1993  
(151) 03.07.1995  
(180) 22.12.2013  
(540)

## BALISTO

- (730) **Mars, Incorporated**, 3885 Elm Street, Mc Lean, Spojené státy americké, Virginia



- (740) Mgr. Petra Korejzová, KOREJZOVÁ & SPOL.  
Advokátní a patentová kancelář, Spálená 29, Praha 1
- (510) Konzervovaná, mražená, sušená a vařená zelenina, ovoce a brambory; náplně pro pekařské a cukrářské výrobky, mražené, sušené nebo konzervované maso, ryby, drůbež, zvěřina; mořské potraviny; mouka, obilné výrobky určené k lidské výživě, rýže v balíčcích pro vaření, předvařená nebo dehydrovaná, těsto na výrobu italských těstovin, koření a sušené bylinky, hotová jídla a polotovary, polévky, náplně a přísady do jídel, skládající se převážně s hora uvedeného zboží; mléko, mléčné výrobky, máslo, sýry, smetana, jogurty, tvarohy, podmásli, kefir, mléko srážené sířidlem a také mléčné nápoje, hotové potraviny vyrobené z bílkovinných látek jako složky jídel ve formě kousků, v texturované formě nebo formě prášků; marmelády, džemy, konzervační prostředky, jedlé oleje a tuky, pomazánky na chléb; čaj, káva, kávové náhražky, kakao, čokoláda na pití, také extrakty z uvedeného zboží (tekuté a sušené), jako připravené nápoje, tak i ze sáčku, také z prodejních automatů; sirup z melasy, cukr, med, omáčky (včetně dressingů pro saláty), zmrzlina, zmrzlinové krémy, zmrzlinové výrobky, zmrazené cukrářské výrobky, chléb, sušenky, suchary, koláče, sladké hmoty, čokolády, kusové výrobky z čokolády, náplně do koláčů a zákusků vyrobené z uvedeného zboží, dezerty, zákuskové kusy a malé zákusky k použití mezi hlavním jídlem, převážně z obilovin, rýže, brambor, těstovin, masa, ryb, drůbeže, zeleniny, sýra, čokolády, kakaa ve formě sušenek nebo koláčů.
- (511) 29, 30  
(210) O 85389

- (111) **186569**  
(220) 25.05.1994  
(151) 10.07.1995  
(180) 25.05.2014  
(540)

### SYSTEMPOLAK

- (730) **Rakovnické tvářecí stroje s.r.o.**, Kuštova 637, Rakovník, Česká republika
- (510) Obecné kovy a jejich slitiny, trezory, kovové výrobky neuvedené jinde, zámečnické výrobky a potřeby; stroje pro výrobu elektrického proudu jako alternátory, dynamo a jiné generátory, spojky a převody pro generátory elektrického proudu, nářadí a přístroje poháněné elektrickým proudem pro průmyslové použití, např. broušení, leštění, části motorů všeho druhu, stavba strojů, ventily, hydraulická zařízení, hydraulické příslušenství strojů a motorů; nářadí a přístroje s ručním pohonem, strojky na stříhání, elektrické nůžky, veškeré nářadí a přístroje pro stříhání, řezání a sekání s elektrickým pohonem; elektrické aparáty a přístroje, vědecké aparatury, přístroje pro vážení, měření, kontrolu a signalizaci, čidla a jiné snímače fyzikálních hodnot, sensorová technika, elektrické a elektronické vybavení a příslušenství nářadí, přístrojů, aparatur a technologických celků, elektrické a elektronické uzamykací systémy, elektrické a elektronické součásti strojů, přístrojů a technologických celků včetně ochranných obalů, vodičů, světelných vodičů, kabelů, zástrček, kabelových spojek, portů, transformátorů, elektrických relé, cívek, zdrojů elektrického proudu,

- elektrické baterie nabíjecí, akumulátory do vozidel, elektroměry, elektromagnetické stroje a cívky, zařízení pro elektrolyzu, zvláště galvanizaci kovu, elektrotermická zařízení, přístroje a nářadí jako elektrické svářečky, elektrody, úklidové elektrické přístroje, lešticí přístroje, elektrotechnické přístroje, nástroje a náčiní neobsažené v jiných třídách, elektrická a elektronická zařízení a přístroje pro řízení dopravy, pohybu osob, dopravních prostředků, manipulačních zařízení, výrobních zařízení, předávání informací a příkazů, zařízení pro dozor, prověřování a dálkové řízení průmyslových operací; chlazení, jako ledničky, mrazničky, chladicí boxy a chladicí přepravníky, zařízení k ventilaci a větrání včetně klimatizace a úpravy vzduchu, vzduchové pračky, zařízení a přístroje pro topení jako elektrická topná tělesa, elektrické teploměry s ventilátorem nebo bez něho, ostatní ohřívadla; vozidla, zejména pozemní dopravní prostředky, brzdové systémy včetně jejich součástí a příslušenství; vzácné kovy a jejich slitiny a výrobky z těchto látek; tepelná, akustická nebo elektrická izolace, těsnicí materiál, guma a výrobky z ní, zejména hadice; stavební materiály nekovové, zejména nekovové trubky; služby opravářské, montáž a údržba konstrukcí, opravy strojů, opravy elektrických přístrojů, údržba a opravy zboží, seřizování měřidel; zpracování materiálů např. obráběním, pokovováním, kovářské práce, zámečnické práce, tepelné zpracování součástí, výroba nástrojů, konstruktérská činnost.
- (511) 6, 7, 8, 9, 11, 12, 14,  
17, 19, 37, 40, 42  
(210) O 89743

- (111) **186599**  
(220) 27.07.1994  
(151) 10.07.1995  
(180) 27.07.2014  
(540)

### PASTELKA

- (730) **Friesland Česká republika, a.s.**, Podzámčí 385, Opočno, Česká republika
- (740) Mgr. Pomaizlová Karin, advokátka, Linklaters, v.o.s., Palác Myslbek, Na Příkopě 19/1096, Praha 1 - Staré Město
- (510) (30) vodová zmrzlina.  
(511) 30  
(210) O 91491

- (111) **186963**  
(220) 26.05.1994  
(151) 27.07.1995  
(180) 26.05.2014  
(540)

Cosmetic  
Karl Hadek

- (730) **COSMETIC KARL HADEK INTERNATIONAL s.r.o.**, Přemyslovců 24, Ústí nad Labem, Česká republika
- (740) JUDr. Michalec Jan, Dlouhá 5, Ústí nad Labem
- (510) Kosmetické výrobky, vitamínové přípravky, hygienické přípravky.
- (511) 3, 5  
(210) O 89833

(111) **187226**  
 (220) 01.10.1993  
 (151) 22.09.1995  
 (180) 01.10.2013  
 (540)

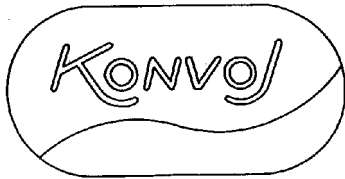

(730) **RNDr. Tomáš Hála**, Bystřínova 4, Brno, Česká republika  
 (740) JUDr. Miroslav Vítek, patentový zástupce, Neumannova 54, Brno  
 (510) Výrobky automatizační techniky, zejména počítače, programové vybavení pro počítače, software, učební přístroje, gramofonové desky, nosiče záznamů; knihy, učební pomůcky s výjimkou aparátů, fotografie, papírenské zboží, tiskárenské výrobky, štočky a autotypy; stany, plachty, plachtoviny, lana, provazy, pytle; hry, hračky, potřeby pro gymnastiku a sport, zařazené ve tř. 28; nakladatelská a vydavatelská činnost; automatické zpracování dat, služby pro uživatele výpočetní techniky, vývoj software, programátorská činnost, zprostředkovatelská činnost v oboru software.  
 (511) 9, 16, 22, 28, 41, 42  
 (210) O 83170

(111) **187460**  
 (220) 03.05.1993  
 (151) 25.01.1996  
 (180) 03.05.2013  
 (540)



(730) **Václav Toman**, Šmilovského 20, Praha 2 - Vinohrady, Česká republika  
 (510) (2) barvy a ředidla; (7) vrtačky; (8) ruční a elektrické nářadí, pilníky, sečné a bodné zbraně asijského původu, meče, šavle, dýky, nože, sekery, mačety, obušky, tomfy; (9) kompas, brýle, plynové masky, ochranné přilby a helmy, neprůstřelné vesty, pouzdra na výstroj a výzbroj, elektroobušky; (10) lékařské skalpely; (11) kapesní svítilny, přístroje pro vaření; (13) chladné stělné zbraně, chladné palné zbraně asijského původu; (16) modelářská literatura, štětce, lepidla, obtisky, odborná periodická a neperiodická literatura; (18) vaky, batohy z kůže, imitace kůže a textilu; (20) spací pytle; (21) nádobí z kovů a plastů, polní lahve, upomínkové předměty z kovů, slitin, plastů a textilu; (22) stany, maskovací sítě; (25) vojenské a policejní uniformy a speciální oděvy, obuv, opasky, oděvy, obuv a výstrojní doplňky z textilu, kůže, imitace kůže; (26) znaky a odznaky z plastů, kovů, slitin a textilu, přezky, knoflíky; (28) polytechnické stavebnice a kity, ochranné rukavice, sečné a bodné zbraně, praky, luky, kuše, kopí; (42) bezpečnostní služby.  
 (511) 2, 7, 8, 9, 10, 11, 13, 16, 18, 20, 21, 22, 25, 26, 28, 42

(210) O 76726

(111) **187581**  
 (220) 15.09.1993  
 (151) 25.01.1996  
 (180) 15.09.2013  
 (540)



**ČESKÉ REPUBLIKY**  
 (730) **ART PRODUCTION K/2, spol. s r.o.**, Malá Štěpánská 3, Praha 2, Česká republika  
 (510) (41) organizování soutěží.  
 (511) 41  
 (210) O 82681

(111) **187585**  
 (220) 24.09.1993  
 (151) 25.01.1996  
 (180) 24.09.2013  
 (540)

### CLIMATEX

(730) **Ing. Bohumil Piller, DrSc.**, Poříčí 13, Brno, Česká republika  
 (510) (35) činnost organizačních a ekonomických poradců v oblasti textilně chemického průmyslu.  
 (511) 35  
 (210) O 82951

(111) **187599**  
 (220) 08.10.1993  
 (151) 26.01.1996  
 (180) 08.10.2013  
 (540)

### LIKOR

(730) **Ing. Miroslav Kubiček**, Na Ligruse 1433, Dobříš, Česká republika  
 (740) Ing. Chludina Jiří, UNIPATENT, J. Masaryka 43-47, Praha 2-Vinohrady  
 (510) (2) barvy, laky, nátěry, fermeže pro průmyslové a umělecké použití, textilní barvy, přípravky pro barvení potravin a nápojů, barviva, antikorozní a impregnační nátěry, barvířské přípravky, mořidla, přírodní pryskyřice, kovové folie a kovy v prášku pro účely malířské a dekorátorské; (3) prací a bělicí přípravky, čisticí přípravky, mýdlo, lešticí a odmašťovací přípravky, výrobky kosmetické a voňavkářské včetně éterických olejů, vodičky na vlasy, zubní pasty a prášky, želatina pro potravinářské účely, mořidla na prádlo, barvy na vlasy, ševcovská smola; (19) stavební materiál včetně polozpracovaného řeziva, trámy, prkna, dřevěné panely, překližka, kompozitní stavební materiály na bázi dřeva a jiných materiálů, cihly, skleněné cihly, tvárnice, dlaždice, obkladačky, překlady, dehtová krycí lepenka, podlahové krytiny stavebního charakteru, přírodní a umělý kámen, cement, vápno, pojiva pro stavební účely, malta, sádra, štěrk, kameninové a cementové roury,

stavební materiál pro stavbu cest, asfalt, smola, živec, přenosné domy, kamenné pomníky, krby; (20) nábytek včetně kovového a kempingového nábytku, broušená skla a zrcadla, rámy, výrobky ze dřeva, rákosu, třtiny, vrbového proutí, rohoviny, kostí, slonoviny, kostic, želvoviny, jantaru, perleti, mošské pěny, buničiny, výrobky z plastických hmot, pokud nejsou zařazeny v jiných třídách, ložní potřeby, matrace, žíněnky, podhlavníky a pod.; výrobky z korku všeho druhu včetně podlahových krytin, obkládacích materiálů, izolačních materiálů, zátek, špuntů, prostírání z korku, těsnění, technických podložek a korkové drtě; (27) koberce, rohože, linoleum a jiné podlahové krytiny, čalouny včetně barevných papírových tapet, paravány, potahové voskové plátno.

(511) 2, 3, 19, 20, 27  
(210) O 83347

(111) **187613**  
(220) 08.11.1993  
(151) 26.01.1996  
(180) 08.11.2013  
(540)



(730) **DINGO, spol. s r.o.**, Olomoucká 3c, Brno, Česká republika  
(740) Doc. Ing. Špaček Jindřich, CSc., patentový zástupce, Svatopluka Čecha 106a, Brno  
(510) (9) stroje pro záznam, přenos a reprodukci zvuku a obrazu, počítače a příslušenství počítačů, nosiče magnetických záznamů, zvukové disky pro zpracování informací a pro počítače, přístroje pro výuku; (11) svítidla a osvětlovací zařízení; (12) automobily, dopravní prostředky pozemní, letecké a vodní; (16) papír a výrobky z papíru, tiskoviny, časopisy, periodika, knihy, knihařské výrobky, psací stroje, kancelářské potřeby; (20) nábytek, nábytek pro vybavení kanceláří a pracovišť; (36) leasing; (37) opravy výrobků, které jsou předmětem podnikání.  
(511) 9, 11, 12, 16, 20, 36, 37  
(210) O 84079

(111) **187620**  
(220) 17.11.1993  
(151) 26.01.1996  
(180) 17.11.2013  
(540)



REKONSTRUKCE, MODERNIZACE A VÝSTAVBA OBJEKTŮ  
POZEMNÍHO STAVITELSTVÍ

(730) **BAU plus, akciová společnost**, Na Zlíchově 228/4, Praha 5, Česká republika  
(510) (37) rekonstrukce, modernizace a výstavba objektů pozemního stavitelství.  
(511) 37  
(210) O 84338

(111) **187652**  
(220) 21.12.1993

(151) 26.01.1996  
(180) 21.12.2013  
(540)

## AIROMIR

(730) **Riker Laboratories, Inc.**, 3M Center, 2501 Hudson Road, St. Paul, Spojené státy americké, Minnesota  
(740) JUDr. Miloš Všečeka, advokát, Společná advokátní kancelář Všečeka Zelený Švorčík Kalenský a partneři, Hálkova 2, Praha 2  
(510) (5) farmaceutické přípravky.  
(511) 5  
(210) O 85359

(111) **187681**  
(220) 19.01.1994  
(151) 26.01.1996  
(180) 19.01.2014  
(540)

## BETNEM

(730) **Václav Němčanský**, Ponětovská 69, Šlapanice, Česká republika  
(740) Ing. Žák Vítězslav, Lidická 51, Brno  
(510) (1) přípravky pro zušlechťování oceli, železa a dalších kovů, prostředky pro kalení, přípravky pro svařování kovů, přípravky pro odlévání kovů, tzv. lící prášky; (6) kovový odpad, feroslitiny; (35) zprostředkování obchodních záležitostí. (42) restaurační činnost, ubytovací služby, osobní ostraha.  
(511) 1, 6, 35, 42  
(210) O 85910

(111) **187685**  
(220) 25.01.1994  
(151) 26.01.1996  
(180) 25.01.2014  
(540)

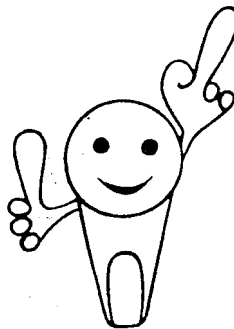

(730) **Miloš Pokorný - D.I.P.**, J. Jindřicha 3, České Budějovice, Česká republika  
(740) Ing. Jiří Sedlák, KUDRLIČKA & SEDLÁK, Advokátní, patentová a známková kancelář, Husova 16, České Budějovice  
(510) (6) kovové výrobky: bytové a nábytkové kování kovové, spárovací kříže pro obklady; (10) akupunkturní jehly; (20) výrobky z plastů: bytové a nábytkové kování nekovové, úchyty a držáky pro domácnost a nábytek z plastů, kabelové přichytky z plastů; (21) koupelnové soupravy; (26) pletací jehlice a háčkovadla.  
(511) 6, 10, 20, 21, 26  
(210) O 86043

(111) **187812**  
(220) 17.03.1994

(151) 26.01.1996

(180) 17.03.2014

(540)

(730) **JUTA, a.s.**, Dukelská 417, Dvůr Králové nad Labem, Česká republika

(510) (17) zpevněné folie na krytí lešení, střešní hydroizolace, folie pro zahrádkářské účely, izolační materiály (teplo, zvuk, nášlap), hydroizolační folie z PELH, perlinkové tkaniny pro stavební účely (pod omítky); (18) tašky, vaky přepravní; (19) netkané geotextilie; (22) přepravní vaky na nebezpečné materiály s vložkou z PE folie, papírové příze, sisalové příze, PP a PE pásy hladké, fibrilované, motouzy PP, konopné, papírové, lněné, sisalové, těsnící provazce lněnokonopné a PP, pytle jutové, kombinované, PP na balení sypkých materiálů, pytle pletené PE, kaširované, s PE vložkou na balení ovoce a zeleniny, obalová síťovina Polynet, vaky zásobníkové (sila) z PP tkanin režných i kaširovaných; (23) konopné příze, jutařské příze, PP nitě; (24) tkaniny jutové, směšové, celopropylénové, polyetylénové pleteniny na balení; (27) koberce jutové oboustranné z PP hedvábí, z jutových přízí.

(511) 17, 18, 19, 22, 23, 24, 27

(210) O 87840

(111) **188735**

(220) 23.06.1993

(151) 19.03.1996

(180) 23.06.2013

(540)

(730) **COOP BANKA, a.s. v likvidaci**, Benešova 14/16, č.p. 626,627,628, Brno, Česká republika

(740) Ing. Dohnal Jiří, patentový zástupce, Nedbalova 29, Brno

(510) (35) poskytování porad ve věci podnikání, směnářská činnost, (36) přijímání vkladů od veřejnosti, poskytování úvěrů, investování do cenných papírů, finanční pronáje (finanční leasing), platební styk a zúčtování, vydávání platebních prostředků např. platebních karet, cestovních šeků, poskytování záruk, otevírání akreditivů, obstarávání inkasa, obchodování na vlastní účet klienta s devizovými hodnotami a v oblasti termínovaných obchodů (futures) a opcí (options) včetně burzovních a úrokových obchodů a s převoditelnými cennými papíry, účast na vydávání akcií a poskytování souvisejících služeb, finanční makléřství, obhospodařování cenných papírů klienta na jeho účet včetně poradenství (portfolio management), uložení a správa cenných papírů nebo jiných hodnot, poskytování bankovních informací, pronájem bezpečnostních schránek.

(511) 35, 36

(210) O 80830

(111) **188835**

(220) 13.09.1993

(151) 19.03.1996

(180) 13.09.2013

(540)

**SYLOPOL**(730) **W.R. GRACE & CO. - CONN**, 7500 Grace Drive, Columbia, Spojené státy americké, Maryland

(740) JUDr. Petr Kalenský, Společná advokátní kancelář Všečeka Zelený Švorčík Kalenský a Partneri, Hálkova 2, Praha 2

(510) (1) silikáty použité jako polyolefinické katalyzátory a nosiče.

(511) 1

(210) O 82600

(111) **188844**

(220) 22.09.1993

(151) 19.03.1996

(180) 22.09.2013

(540)

**KAMAR**(730) **KAMAR, spol.s r.o.**, Veletržní 53, Praha 7, Česká republika

(740) Ing. Chludina Jiří, UNIPATENT, J.Masaryka 43-47, Praha 2-Vinohrady

(510) (9) přístroje a nástroje k vědeckým a laboratorním účelům, přístroje a nástroje navigační, tj. přístroje a nástroje určené k přenášení rozkazů, k měření a přístroje všeobecně užívané při řízení lodí a letadel, přístroje a nástroje geodetické a přístroje pro bezdrátovou telegrafii, přístroje fotografické, kinematografické, optické, včetně promítačů obrazů a zvětšovacích přístrojů, přístroje a nástroje k vážení a měření, přístroje a nástroje signalizační včetně signálních píšťal, přístroje a nástroje pro účely záchranné a učební, automaty uváděné v činnost vhozením mince nebo známky, přístroje pro záznam a reprodukci mluveného slova, zapisovací pokladny a počítací stroje včetně kancelářských a děrovacích strojů, nosiče zvukových nebo zvukově obrazových záznamů, hasicí přístroje, speciální pouzdra pro přístroje a nástroje, které jsou zařazeny do této třídy, elektrotermické nástroje a přístroje, jako ruční elektrické svářečky, elektrické žehličky apod., elektrické přístroje a zařízení jako elektricky vytápěné podušky, oděvy a součásti oděvů, ohřívače nohou, elektrické zapalovače a obdobná zařízení nezařazená v jiných třídách, elektromechanická zařízení pro domácí účely určená k čištění jako vysavače prachu, leštiče parket apod.; (12) pozemní vozidla, motory pro pozemní vozidla, poháněcí soukolí a hnací řemeny pro pozemní vozidla, zařízení pro leteckou, lodní a pozemní dopravu; (14) drahé kovy a jejich slitiny, předměty z drahých kovů, jejich slitin nebo dublovaných kovů, bižuterie z umělých a plastických hmot, hodiny a chronometrická zařízení vč. speciálních pouzder, umělecké předměty z bronzu; (15) hudební nástroje vč. mechanických klavírů a jejich příslušenství, hudební skříně; (28) hry, hračky, tělocvičné a sportovní nářadí a náčiní, rybářské potřeby, nářadí pro zimní sporty a sportovní hry, zboží plážové a koupací, ozdoby na vánoční stromek; (41) půjčovna zvukových a zvukově obrazových záznamů.

(511) 9, 12, 14, 15, 28, 41

(210) O 82908

(111) **188855**  
(220) 27.10.1993  
(151) 19.03.1996  
(180) 27.10.2013  
(540)(730) **KB Likér, a.s.**, Drážďanská 14, Ústí nad Labem,  
Česká republika  
(510) (32) nealkoholické nápoje, mošty; (33) alkoholické  
nápoje, vína.  
(511) 32, 33  
(210) O 83799(111) **188856**  
(220) 27.10.1993  
(151) 19.03.1996  
(180) 27.10.2013  
(540)(730) **KB Likér, a.s.**, Drážďanská 14, Ústí nad Labem,  
Česká republika  
(510) (32) nealkoholické nápoje, mošty; (33) alkoholické  
nápoje, vína.  
(511) 32, 33  
(210) O 83800(111) **188857**  
(220) 27.10.1993  
(151) 19.03.1996  
(180) 27.10.2013  
(540)(730) **KB Likér, a.s.**, Drážďanská 14, Ústí nad Labem,  
Česká republika  
(510) (32) nealkoholické nápoje, mošty; (33) alkoholické  
nápoje, vína.  
(511) 32, 33  
(210) O 83801(111) **188858**  
(220) 27.10.1993(151) 19.03.1996  
(180) 27.10.2013  
(540)(730) **KB Likér, a.s.**, Drážďanská 14, Ústí nad Labem,  
Česká republika  
(510) (32) nealkoholické nápoje, mošty; (33) alkoholické  
nápoje, vína.  
(511) 32, 33  
(210) O 83802(111) **188859**  
(220) 27.10.1993  
(151) 19.03.1996  
(180) 27.10.2013  
(540)(730) **KB Likér, a.s.**, Drážďanská 14, Ústí nad Labem,  
Česká republika  
(510) (32) nealkoholické nápoje, mošty; (33) alkoholické  
nápoje, vína.  
(511) 32, 33  
(210) O 83803(111) **188860**  
(220) 27.10.1993  
(151) 19.03.1996  
(180) 27.10.2013  
(540)(730) **KB Likér, a.s.**, Drážďanská 14, Ústí nad Labem,  
Česká republika  
(510) (32) nealkoholické nápoje, mošty; (33) alkoholické  
nápoje, vína.  
(511) 32, 33  
(210) O 83804(111) **188861**  
(220) 27.10.1993  
(151) 19.03.1996  
(180) 27.10.2013  
(540)



- (730) **KB Likér, a.s.**, Drážďanská 14, Ústí nad Labem, Česká republika  
 (510) (32) nealkoholické nápoje, mošty; (33) alkoholické nápoje, vína.  
 (511) 32, 33  
 (210) O 83805

- (111) **188862**  
 (220) 27.10.1993  
 (151) 19.03.1996  
 (180) 27.10.2013  
 (540)



- (730) **KB Likér, a.s.**, Drážďanská 14, Ústí nad Labem, Česká republika  
 (510) (32) nealkoholické nápoje, mošty; (33) alkoholické nápoje, vína.  
 (511) 32, 33  
 (210) O 83806

- (111) **188879**  
 (220) 27.12.1993  
 (151) 19.03.1996  
 (180) 27.12.2013  
 (540)



- (730) **Stavitelství Delta Brno, spol. s r.o.**, Ostrá 2, Brno, Česká republika  
 (740) Voda Karel, ELITFORM, v.o.s., patentová a známková kancelář, Bolzanova 13, Brno  
 (510) (37) stavby a opravy, zvláště v oboru staveb průmyslových, inženýrských, dopravních, bytových a občanských; (42) bytové, inženýrské a poradenské služby ve výše uvedeném oboru, sadové úpravy.  
 (511) 37, 42  
 (210) O 85438

- (111) **188882**  
 (220) 30.12.1993  
 (151) 19.03.1996  
 (180) 30.12.2013  
 (540)



- (730) **ZEKO, spol. s r.o.**, Míškovice 142, Česká republika  
 (740) Ing. Jaromír Příklad, Patentová a známková kancelář, Včelín 1161, Hulín  
 (510) (6) kovové výrobky, zámečnické výrobky; (11) čerpací a teplovodní přístroje, čerpací a teplovodní technika a příslušenství; (37) opravy elektrických strojů a přístrojů; (40) kovoobrábění; (42) zámečnické služby.  
 (511) 6, 11, 37, 40, 42  
 (210) O 85568

- (111) **189120**  
 (220) 22.09.1993  
 (151) 05.04.1996  
 (180) 22.09.2013  
 (540)



- (730) **Jiří Holzer**, Strání 549, Česká republika  
 (740) Mgr. Josef Červenka, ČERVENKA, KLEINTOVÁ, TURKOVÁ Patentová, známková a advokátní kancelář, Budečská 6/974, Praha 2 - Vinohrady  
 (510) (30) kremrole a trubičky, zejm. hořické trubičky, oplatky, sušenky, piškoty, koláče, pečivo, cukrovinky a jiné cukrářské výrobky.  
 (511) 30  
 (210) O 82910

- (111) **189290**  
 (220) 28.06.1993  
 (151) 29.04.1996  
 (180) 28.06.2013  
 (540)



- (730) **OSEVA, a.s.**, Bzenec 1436, Bzenec, Česká republika

- (740) Ing. Kučera Zdeněk, Padělký 548 (P.O.BOX 92), Slušovice  
 (510) (1) průmyslová hnojiva, chemické výrobky pro zemědělství, lesnictví a zahradnictví; (31) osivo, sadba; (42) provoz agrolaboratoří, poradenství v oboru semenářství a šlechtění.  
 (511) 1, 31, 42  
 (210) O 80934

- (111) **189324**  
 (220) 02.08.1993  
 (151) 29.04.1996  
 (180) 02.08.2013  
 (540)

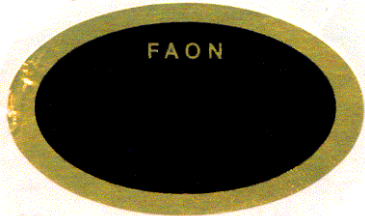

- (730) **FARCHEM, spol. s r.o.**, Kamýčká 28, Praha 6, Česká republika  
 (510) (3) výrobky přírodní kosmetiky.  
 (511) 3  
 (210) O 81656

- (111) **189346**  
 (220) 13.08.1993  
 (151) 29.04.1996  
 (180) 13.08.2013  
 (540)

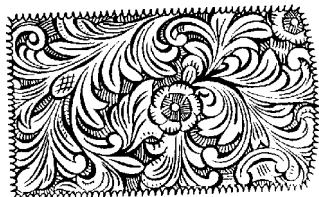

- (730) **ZIPPO Manufacturing Company**, 33 Barbour Street, Bradford, Spojené státy americké, Pennsylvania  
 (740) JUDr. Zelený Pavel, Společná advokátní kancelář Všetěčka a partneři, Hálkova 2, Praha 2  
 (510) (4) palivo do zapalovačů; (34) zapalovače, příslušenství k zapalovačům, zejména kamínky a knoty.  
 (511) 4, 34  
 (210) O 81873

- (111) **189363**  
 (220) 31.08.1993  
 (151) 29.04.1996  
 (180) 31.08.2013  
 (540)

### CITIBANKING

- (730) **Citibank, N.A.**, 399 Park Avenue, New York, Spojené státy americké, New York  
 (740) JUDr. Matějka Jan, Advokátní a patentová kancelář Čermák, Hořejš, Myslíl, Národní 32, Praha 1  
 (510) (36) pojišťovnictví, finance, monetární záležitosti, realitní záležitosti.  
 (511) 36  
 (210) O 82213

- (111) **189365**  
 (220) 01.09.1993  
 (151) 29.04.1996  
 (180) 01.09.2013  
 (540)

### REKAR

- (730) **Pavel Krejčí - REKAR CLASSIC**, Zámek čp. 1, Neděliště, Česká republika  
 (510) (12) osobní automobily, autobazar; (37) servis, restaurování historických vozů.  
 (511) 12, 37  
 (210) O 82256

- (111) **189384**  
 (220) 30.09.1993  
 (151) 29.04.1996  
 (180) 30.09.2013  
 (540)



- (730) **Jaroslav Červený**, Jaltská 15, Karlovy Vary, Česká republika  
 (740) JUDr. Ivana Jirková, advokát, AK JUDr. Ivana Jirková & partners, Na Poříčí 12, Praha 1  
 (510) (9) brýle a doplňkový sortiment; (37) aplikace kontaktních čoček na základě odpovídajících vyšetření; (42) předpisy brýlí na základě refrakční zkoušky.  
 (511) 9, 37, 42  
 (210) O 83097

- (111) **189401**  
 (220) 12.10.1993  
 (151) 29.04.1996  
 (180) 12.10.2013  
 (540)



- (730) **KLIMA-PIANO Manufacture s.r.o.**, Kovová 962, Hradec Králové, Česká republika  
 (510) (15) pianina a klavíry.  
 (511) 15  
 (210) O 83381

- (111) **189406**  
 (220) 13.10.1993  
 (151) 29.04.1996  
 (180) 13.10.2013  
 (540)

### LOCKETS

- (730) **Mars Inc.**, 6885 Elm Street, Mc Lean, Spojené státy americké, Virginia  
 (740) Mgr. Petra Korejzová, KOREJZOVÁ & SPOL. Advokátní a patentová kancelář, Spálená 29, Praha 1  
 (510) (5) léčivé cukrovinky vč. plněných, léčivé dietetické výrobky, dietetické potraviny, kojenecké potraviny, vitamínové přípravky; (30) náplně pro pekařské a cukrářské výrobky, mouka, obilné výrobky určené k lidské spotřebě, rýže v balíčcích

pro vaření, předvařená nebo dehydrovaná, těsto na výrobu italských těstovin, koření, směsi koření, pomazánky na chléb, převážně sestávající z požitelných tuků s příchutí čokolády, mandlí a nugátu, čaj (bez léčivých účinků), káva, kávové náhražky, kakao, čokoláda na pití, extrakty z uvedeného zboží (tekuté a sušené), jako připravované nápoje, tak i ze sáčků, také z prodejních automatů, sirup z melasy, cukr, med, omáčky (včetně dresingů pro saláty), zmrzlinové krémy, zmrzlina, zmrzlinové výrobky, zmrzené cukrářské výrobky, chléb, sušenky, pekařské a cukrářské výrobky, výrobky z cukru, čokolády, kusové výrobky z čokolády, náplně do koláčů a zákusků vyrobené ze shora uvedeného zboží, nákypy (pudivky), zákuskové kusy a malé zákusky k použití mezi hlavním jídlem, převážně z obilovin, čokolády, kakaa, ve formě sušenek nebo koláčů.

(511) 5, 30  
(210) O 83430

(111) **189415**  
(220) 20.10.1993  
(151) 29.04.1996  
(180) 20.10.2013

### RELAN

(730) **RELAN, spol. s r.o.**, Fr.Šrámka 1350, Teplice, Česká republika  
(510) (9) nákup a prodej výpočetní techniky, software; (42) poskytování software (prodej hotových programů na základě smlouvy s autory a vyhotovování programů na zakázku), projektová činnost v investiční výstavbě.  
(511) 9, 42  
(210) O 83585

(111) **189421**  
(220) 22.10.1993  
(151) 29.04.1996  
(180) 22.10.2013  
(540)

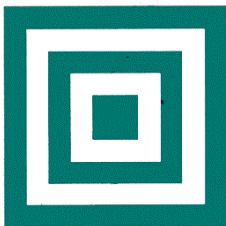

(730) **EUROPEAN PROPERTY INVEST, spol. s r.o.**, Klimentská 46, Praha 1, Česká republika  
(740) JUDr. Mai Petr, advokát, Balbínova 16, Praha 2  
(510) (36) pronájem nebytových a bytových prostor ve vlastní budově.  
(511) 36  
(210) O 83674

(111) **189463**  
(220) 17.11.1993  
(151) 29.04.1996  
(180) 17.11.2013  
(540)



(730) **Masterfoods, kom. spol.**, Pražská 320, Poříčí nad Sázavou, Česká republika  
(740) Mgr. Petra Korejzová, KOREJZOVÁ & SPOL. Advokátní a patentová kancelář, Spálená 29, Praha 1  
(510) (29) konzervovaná, mražená, sušená a vařená zelenina, ovoce a brambory, náplně pro pekařské a cukrářské výrobky, mražené, sušené nebo konzervované maso, ryby, drůbež, zvěřina, mořské ryby včetně měkkýšů a korýšů, hotová jídla a polotovary, polévky, mléko, mléčné výrobky, máslo, sýry, smetana, jogurty, tvarohy, podmásli, kefir, mléko srážené sířidlem a také mléčné nápoje, hotové potraviny vyrobené z bílkovinných látek jako složky jídel ve formě kousků, v texturované formě nebo formě prášků; marmelády, džemy, nakládaná zelenina, jedlé oleje a tuky, pomazánky na chléb; (30) náplně pro pekařské a cukrářské výrobky, mouka, obilné výrobky určené k lidské výživě, rýže v balíčcích pro vaření, předvařená nebo dehydrovaná, těsto na výrobu italských těstovin, koření a sušené bylinky, náplně a přísady do jídel, skládající se převážně ze shora uvedeného zboží, čaj, káva, kávové náhražky, kakao, čokoládové nápoje, také extrakty z uvedeného zboží (tekuté a sušené), jako hotové nápoje, jakož i extrakty v sáčcích, také pro prodej prostřednictvím automatů, sirup z melasy, cukr, med, omáčky (včetně dresingů do salátů), zmrzlina, zmrzlinové krémy, zmrzlinové výrobky, mražené cukrářské výrobky, náplně do koláčů a zákusků vyrobené z uvedeného zboží, moučníky, zákusky a přesnídávky mezi hlavním jídlem, převážně z obilovin, rýže, brambor, těstovin, masa, ryb, drůbeže, zeleniny, sýrů, čokolády, kakaa, z pokrutin anebo z lístkového těsta.  
(511) 29, 30  
(210) O 84342

(111) **189475**  
(220) 24.11.1993  
(151) 29.04.1996  
(180) 24.11.2013  
(540)



(730) **Mars Incorporated**, 6885 Elm Street, Mc Lean, Spojené státy americké, Virginia  
(740) Mgr. Petra Korejzová, KOREJZOVÁ & SPOL. Advokátní a patentová kancelář, Spálená 29, Praha 1  
(510) (29) konzervovaná, mražená, sušená a vařená zelenina, ovoce a brambory, mražené, sušené nebo konzervované maso, ryby, drůbež, zvěřina, mořské ryby, včetně měkkýšů a korýšů, mléko, mléčné výrobky, máslo, sýry, smetana, jogurty, tvarohy, podmásli, kefir, mléko srážené sířidlem včetně



mléčných nápojů, marmelády, džemy, nakládaná zelenina, jedlé oleje a tuky, pomazánky na chléb; (30) náplně pro pekařské a cukrářské výrobky, mouka, obilné výrobky určené k lidské výživě, rýže v balíčcích pro vaření, předvařená nebo dehydrovaná, těsto na výrobu italských těstovin, koření a sušené bylinky, hotová jídla, přesnídávky a polotovary, polévky, náplně a přísady do jídel, skládající se převážně se shora uvedeného zboží, hotové potraviny vyrobené z bílkovinných látek jako složky jídel ve formě kousků, v texturované formě nebo formě prášků, čaj, káva, kávové náhražky, kakao, také extrakty z uvedeného zboží (sušené), jako hotové nápoje, jakož i extrakty v sáčcích, také pro prodej prostřednictvím automatů, cukr, med, omáčky (včetně dresingů do salátů), zmrzlina, zmrzlinové krémy, zmrzlinové výrobky, mražené cukrářské výrobky, náplně do koláčů a zákusků vyrobené z uvedeného zboží, moučníky, zákusky a přesnídávky mezi hlavním jídlem, převážně z obilovin, rýže, brambor, těstovin, masa, ryb, drůbeže, zeleniny, sýrů, čokolády, kakaa, z pokrutin anebo z lístkového těsta.

(511) 29, 30  
(210) O 84519

(111) **189523**  
(220) 21.12.1993  
(151) 29.04.1996  
(180) 21.12.2013  
(540)

### MIMINO

(730) **Důbrava, chemické výrobní družstvo,**  
Hřbitovní 97, Valašské Klobouky, Česká republika  
(510) (3) prací, namáčecí, bělicí a čisticí prostředky.  
(511) 3  
(210) O 85351

(111) **189524**  
(220) 21.12.1993  
(151) 29.04.1996  
(180) 21.12.2013  
(540)

### TRUMIL

(730) **Důbrava, chemické výrobní družstvo,**  
Hřbitovní 97, Valašské Klobouky, Česká republika  
(510) (3) prací, namáčecí, bělicí a čisticí prostředky.  
(511) 3  
(210) O 85352

(111) **189525**  
(220) 21.12.1993  
(151) 29.04.1996  
(180) 21.12.2013  
(540)

### AKYPO

(730) **Důbrava, chemické výrobní družstvo,**  
Hřbitovní 97, Valašské Klobouky, Česká republika  
(510) (3) prací, namáčecí, bělicí a čisticí prostředky.  
(511) 3  
(210) O 85353

(111) **189526**  
(220) 21.12.1993  
(151) 29.04.1996  
(180) 21.12.2013

(540)



(730) **Důbrava, chemické výrobní družstvo,**  
Hřbitovní 97, Valašské Klobouky, Česká republika  
(510) (3) prací, namáčecí, bělicí a čisticí prostředky.  
(511) 3  
(210) O 85354

(111) **189553**  
(220) 04.11.1993  
(151) 29.04.1996  
(180) 19.01.2014  
(540)

### PROTEKORPLAST

(730) **SlovZink, a.s.,** Továrenská 545, Košeca,  
Slovenská republika  
(740) Ing. Holas Antonín, A.Holas & partner  
PATENTOVÁ A ZNÁMKOVÁ KANCELÁŘ,  
Křížová 4, Brno  
(510) (2) nátěrové hmoty.  
(511) 2  
(210) O 85935

(111) **189728**  
(220) 09.08.1994  
(151) 29.04.1996  
(180) 09.08.2014  
(540)



(730) **Hlídací a detektivní agentura VIDOCQ s.r.o.,**  
Milheimova 809, Pardubice, Zelené předměstí,  
Česká republika  
(740) Ing. Pavel Nádvorník, Sokola Tůmy 1, Ostrava -  
Hulváky  
(510) (37) úklidové služby; (40) šití konfekce a uniforem;  
(41) provozování veřejných tělocvičných škol,  
pořádání kursů pro cvičitele, trenéry a rozhodčí,  
pořádání tělovýchovných kurzů a činnost  
sportovních instruktorů obor sebeobrana; (42)  
činnost poradců oboru bezpečnosti práce a požární  
ochrany, provoz myslivosti, odchov , odbyt lovené  
zvěře, zvěřina.  
(511) 37, 40, 41, 42  
(210) O 91781

(111) **189731**  
(220) 11.08.1994  
(151) 29.04.1996  
(180) 11.08.2014

(540) **OSMAL**(730) **KEMAT spol. s r.o.**, Tovární 270, Skalná, Česká republika

(740) Effmert Jiří, Halasova 314a, Říčany

(510) (1) malířská hlínka, kaolin, kliš; (2) nátěrové hmoty, barvy, malířské přípravky, běloby, nátěry pro vnitřní použití, křída.

(511) 1, 2

(210) O 91895

(111) **189754**

(220) 06.09.1994

(151) 29.04.1996

(180) 06.09.2014

(540)

(730) **REMAX, spol. s r.o.**, Golfová 937, Praha 10, Česká republika

(740) Ing. Reichel Pavel, Lopatecká 14, Praha 4

(510) (1) lepidla a spárovací tmely; (8) sekačky obkládaček a dlažeb, stavební nářadí; (11) kotle ústředního vytápění, vodovodní baterie; (19) stavební materiál, zejména stavební keramika jako jsou keramické, kameninové, mramorové obkládačky a dlažby, šamotové cihly a dlažby, krby, sádrové kartony, opláštění budov, stropní obkládačky, sanitární keramika.

(511) 1, 8, 11, 19

(210) O 92385

(111) **189800**

(220) 13.10.1994

(151) 29.04.1996

(180) 13.10.2014

(540)

(730) **AVIATION SERVICE, a.s.**, K Letišti č.p. 1063/27, Praha 6, Česká republika

(740) Ing. Pavel Nádvorník, Sokola Tůmy 1, Ostrava - Hulváky

(510) (37) provádění oprav a instalací přístrojů navigačních a komunikačních, opravy a instalace BENDIX/KING SILVER CROWN, BENDIX /KING GOLD CROWN, EFIS a redukovaného BENDIX/KING.

(511) 37

(210) O 93207

(111) **190179**

(220) 14.07.1993

(151) 20.05.1996

(180) 14.07.2013

(540)

(730) **Karel Polák**, Nám. Míru 126, Dýšina, Česká republika

(510) (6) kovové spojovací díly, protipožární uzávěry; (9) hasicí přístroje; (17) hadice a proudnice požární; (37) revize a opravy požárních vodovodů, hydrantů a hasicích přístrojů.

(511) 6, 9, 17, 37

(210) O 81198

(111) **190227**

(220) 10.09.1993

(151) 20.05.1996

(180) 10.09.2013

(540)

(730) **PhDr. Miroslav Smolák**, Seydlerova 2451, Praha 5, Česká republika

(740) Müller Václav, patentový zástupce, Filipova 2016, Praha 4

(510) (9) dokumentární a reklamní filmy, audiovizuální programy a videoprogramy; (41) vydavatelská činnost; (42) provoz galerie.

(511) 9, 41, 42

(210) O 82554

(111) **190229**

(220) 15.09.1993

(151) 20.05.1996

(180) 15.09.2013

(540)

**GRÁTIS**(730) **GRÁTIS, s.r.o.**, Konopištská 739/16, Praha 10, Česká republika

(740) JUDr. Rott Vladimír, Rott, Růžička a Guttman, patentová, známková a právní kancelář, Nad Štolou 12, Praha 7

(510) (9) výrobky výpočetní techniky, zejména počítače, jejich části a příslušenství, programové vybavení počítačů; (16) papír, výrobky z papíru, tiskoviny všeho druhu, periodický a neperiodický tisk, katalogy, plakáty, knihy, fotografie, reklamní a propagační materiály, vizitky, psací potřeby, kancelářské potřeby s výjimkou nábytku; (18) reklamní výrobky jako např. tašky, klíčenky; (21) skleničky; (34) popelníky, zapalovače; (35) reklamní činnost včetně televizní, rozhlasové a filmové reklamy a reklamní inzerce, reklamní kampaně; (36) zprostředkovatelská činnost; (41) vydávání propagačních katalogů, nakladatelská činnost.

(511) 9, 16, 18, 21, 34, 35, 36, 41

(210) O 82697

(111) **190235**

(220) 22.09.1993  
(151) 20.05.1996  
(180) 22.09.2013  
(540)

# MARK IV

(730) **DELTA Electronic Services a.s.**, Na Hrebienku  
31, Bratislava, Slovenská republika  
(740) Mgr. Josef Červenka, ČERVENKA, KLEINTOVÁ,  
TURKOVÁ Patentová, známková a advokátní  
kancelář, Budečská 6/974, Praha 2 - Vinohrady  
(510) (9) produkty software.  
(511) 9  
(210) O 82909



(730) **BORCO-Marken-Import Matthiesen GmbH**  
& Co., Winsbergring 14-22, Hamburg, Německo  
(740) JUDr. Korejzová Zdeňka, KOREJZOVÁ & SPOL.  
Advokátní a patentová kancelář, Spálená 29, Praha  
1  
(510) (33) lihoviny, zejm. Tequila.  
(511) 33  
(210) O 84058

(111) **190255**  
(220) 25.10.1993  
(151) 20.05.1996  
(180) 25.10.2013  
(540)

## MARIBO

(730) **DANISCO A/S**, Langerbrogade 1, Copnhagen,  
Dánsko  
(740) Patentservis Praha a.s., Jivenská 1273/1, Praha 4  
(510) (31) semena cukrové řepy.  
(511) 31  
(210) O 83727

(111) **190278**  
(220) 10.11.1993  
(151) 20.05.1996  
(180) 10.11.2013  
(540)



(730) **Mars, Incorporated**, 6885 Elm Street, Mc Lean,  
Spojené státy americké, Virginia  
(740) Mgr. Petra Korejzová, KOREJZOVÁ & SPOL.  
Advokátní a patentová kancelář, Spálená 29, Praha  
1  
(510) (30) káva, čaj, kakao, cukr, rýže a výrobky z rýže,  
kávové náhražky, obiloviny a výrobky z obilovin,  
tyčinky z cukrovinek, muesli tyčinky, čokoláda a  
čokoládové výrobky, čokoládové nápoje,  
cukrovinky bez léčivých účinků, mražené výrobky  
pro lidskou spotřebu, zmrzlinové krémy a mražené  
cukrovinky, příchutě do nápojů, zákusky a jídla a  
přípravky pro výrobu jídel a omáček, pomazánky,  
pokud jsou zahrnuty do této třídy.  
(511) 30  
(210) O 84167

(111) **190269**  
(220) 03.11.1993  
(151) 20.05.1996  
(180) 03.11.2013  
(540)

## KLIMAIR

(730) **KLIMAIR, spol. s r. o.**, Kšáirova 58, Brno, Česká  
republika  
(740) Ing. Jarmila Loskotová, patentový zástupce, K  
Závětínám 727, Praha 5  
(510) (9) měřicí technika týkající se vzduchotechniky a  
klimatizace; (11) filtrační technika pro filtraci  
atmosférického vzduchu pro vzduchotechnická a  
klimatizační zařízení a přístroje, zejména vzduchové  
filtry kapsové, deskové, kazetové, kovové pro  
filtraci mastnot, odvíjecí, s aktivním uhlím atd.,  
filtrační články a měřicí technika týkající se  
vzduchotechniky a klimatizace, výrobky v oboru  
vzduchotechniky a klimatizace; (37) montáž a  
servis v oboru vzduchotechniky a klimatizace; (42)  
měření v oboru vzduchotechniky a klimatizace.  
(511) 9, 11, 37, 42  
(210) O 83942

(111) **190279**  
(220) 10.11.1993  
(151) 20.05.1996  
(180) 10.11.2013  
(540)

# GAOO

(111) **190271**  
(220) 05.11.1993  
(151) 20.05.1996  
(180) 05.11.2013  
(540)

(730) **MATSUSHITA ELECTRIC INDUSTRIAL Co.,**  
Ltd., 1006, Oaza Kadoma, Kadoma-shi, Osaka  
Prefecture, Japonsko  
(740) JUDr. Korejzová Zdeňka, Advokátní a patentová  
kancelář JUDr. Korejzová & spol., Břehová 1,  
Praha 1  
(510) (9) audiovizuální přístroje a zařízení.  
(511) 9

(210) O 84168

(111) **190280**  
 (220) 11.11.1993  
 (151) 20.05.1996  
 (180) 11.11.2013  
 (540)

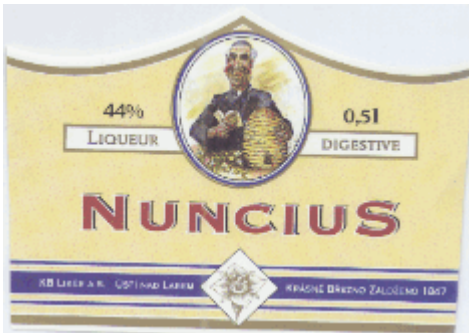

(730) **KB Likér a.s.**, Drážďanská 14, Ústí nad Labem, Česká republika  
 (510) (33) alkoholické nápoje.  
 (511) 33  
 (210) O 84181

(111) **190281**  
 (220) 11.11.1993  
 (151) 20.05.1996  
 (180) 11.11.2013  
 (540)



(730) **KB Likér a.s.**, Drážďanská 14, Ústí nad Labem, Česká republika  
 (510) (33) alkoholické nápoje.  
 (511) 33  
 (210) O 84183

(111) **190294**  
 (220) 23.11.1993  
 (151) 20.05.1996  
 (180) 23.11.2013  
 (540)

*Curasonic*

(730) **Pegasus Limited**, Waterberry Drive, Waterlooville, Hants. PO7 7XX, Velká Británie  
 (740) JUDr. Miloš Všečetka, advokát, Společná advokátní kancelář Všečetka Zelený Švorčík Kalenský a partneři, Hálkova 2, Praha 2  
 (510) (10) lékařské přístroje a nástroje pro léčebné ošetřování včetně prostředků, přístrojů a nástrojů pro čištění, pro mikrobicidní a antifungální činnosti a pro podporování epiteliálního léčení zejména ultrazvukové prostředky a přístroje, prostředky a přístroje zejména pro udržování vhodného hygienického stavu tělesně postižených pacientů;

(11) zdravotnická zařízení, instalace a soupravy, sprchy, koupací vany, mycí bazény, armatury, ventily, směšovače, součásti a spojovací kusy pro všechny tyto výrobky.

(511) 10, 11  
 (210) O 84473

(111) **190308**  
 (220) 06.12.1993  
 (151) 20.05.1996  
 (180) 06.12.2013  
 (540)



(730) **LIBRI, spol.s r.o.**, Hořejší nábřeží 17, Praha 5, Česká republika  
 (740) JUDr. Aleš Zábrš, advokát a patentový zástupce, Na Beránce 2, Praha 6  
 (510) (9) programy pro počítače (hotové produkty), nosiče informací zejména desky, disky, kazety; (16) periodické i neperiodické tiskoviny všeho druhu; (41) nakladatelská činnost.  
 (511) 9, 16, 41  
 (210) O 84832

(111) **190463**  
 (220) 22.03.1994  
 (151) 21.05.1996  
 (180) 22.03.2014  
 (540)



(730) **Ing. Vilouš Duda**, Uničovská 87/3, Šternberk, Česká republika  
 (510) (11) elektrická svítidla.  
 (511) 11  
 (210) O 87958

(111) **190500**  
 (220) 25.05.1994  
 (151) 21.05.1996  
 (180) 25.05.2014  
 (540)

**ACIDO**

(730) **Friesland Česká republika, a.s.**, Podzámčí 385, Opočno, Česká republika  
 (740) Mgr. Pomaizlová Karin, advokátka, Linklaters, v.o.s., Palác Myslbek, Na Příkopě 19/1096, Praha 1 - Staré Město  
 (510) (29) acidofilní mléko.  
 (511) 29  
 (210) O 89781

(111) **190518**  
 (220) 26.05.1994  
 (151) 21.05.1996  
 (180) 26.05.2014  
 (540)

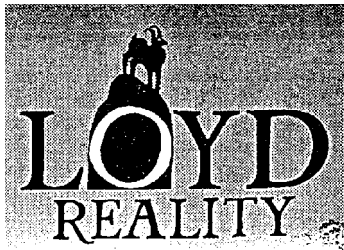

(730) **Loyd-reality, spol. s r.o.**, Moskevská 10, Karlovy Vary, Česká republika  
 (740) Zeman Petr, ZEMAN - podkrušnohorská patentová a známková kancelář, Hradní 301, Loket  
 (510) (36) služby realitní kanceláře, poradenství v oboru realit včetně odhadů a oceňování; (42) odborné posudky.  
 (511) 36, 42  
 (210) O 89885

(111) **190562**  
 (220) 31.05.1994  
 (151) 21.05.1996  
 (180) 31.05.2014  
 (540)

### BENEX

(730) **BENEX a.s.**, Pod Vítkovem 4, Praha 3, Česká republika  
 (740) PROPATENT, Ing. Vlasta Sedláčková, Ke Kateřinkám 1393, Praha 4  
 (510) (7) stroje a zařízení z oblasti střikací techniky; (21) okrasné sklo; (37) výstavba investičních celků strojírenského charakteru, kompletace, montáž a rekonstrukce strojů, zařízení a ucelených souborů z oblasti střikací techniky.  
 (511) 7, 21, 37  
 (210) O 90232

(111) **190579**  
 (220) 08.06.1994  
 (151) 21.05.1996  
 (180) 08.06.2014  
 (540)



(730) **LAHVÁRNA OSTRAVA a.s.**, Lihovarská 1199/10, Ostrava-Radvanice, Česká republika  
 (740) Ing. Pavel Nádvorník, Sokola Tůmy 1, Ostrava - Hulváky  
 (510) (6) konstrukční a stavební systémy na bázi oceli, ocelové prvky, celky a uzly pro racionalizaci dopravy, manipulaci a skladování jako sloupky, panely, táhla a okna; (37) montáž uvedených výrobků; (42) konstrukční a projekční činnost v uvedené oblasti.  
 (511) 6, 37, 42  
 (210) O 90430

(111) **190653**

(220) 15.09.1994  
 (151) 21.05.1996  
 (180) 15.09.2014  
 (540)



(730) **Ing. Jaroslav Schulz CSc.**, Fleischnerova 19, Brno, Česká republika  
 (740) Ing. Pavel Nádvorník, Sokola Tůmy 1, Ostrava - Hulváky  
 (510) (35) poskytování služeb v oblasti reklamní a propagační činnosti, vedení účetnictví a služby účetních poradců, služby organizačních a ekonomických poradců; (36) pronájem nemovitostí včetně poskytování jiných než základních služeb; (37) provádění bytových a občanských staveb, služby technického dozoru investora, inženýrská činnost ve výstavbě; (42) služby spojené s opatřováním ubytování a stravování v hotelu - hostinská činnost, překladatelství a tlumočení, právní a daňové poradenství, služby soudního znalce v oblasti výpočetní techniky.  
 (511) 35, 36, 37, 42  
 (210) O 92656

(111) **190658**  
 (220) 27.09.1994  
 (151) 21.05.1996  
 (180) 27.09.2014  
 (540)



(730) **MUDr. Alena Beková**, Lochenická 210, Praha 9 - Klánovice, Česká republika  
 (740) Ing. Pavel Nádvorník, Sokola Tůmy 1, Ostrava - Hulváky  
 (510) (42) gynekologická onkologická prevence.  
 (511) 42  
 (210) O 92812

(111) **191075**  
 (220) 21.09.1993  
 (151) 24.06.1996  
 (180) 21.09.2013  
 (540)

### QUALITY HOTEL

(730) **Choice Hotels International, Inc.**, Silver Spring, Spojené státy americké, Maryland  
 (740) Patentservis Praha a.s., Jivenská 1273/1, Praha 4  
 (510) (42) hotelové a restaurační služby.  
 (511) 42  
 (210) O 82885

- (111) **191086**  
 (220) 05.10.1993  
 (151) 24.06.1996  
 (180) 05.10.2013  
 (540)



- (730) **SYMAR, spol. s r.o.**, Mojžírova 8, Praha 4, Česká republika  
 (510) (9) měřicí, řídicí a regulační technika, přístroje a systémy pro měření a regulaci elektrických i neelektrických veličin; (37) montážní služby, montáže řídicích systémů a polní instrumentace; (42) projekční služby, zvláště pro řídicí systémy a soubory měření a regulace a elektro.  
 (511) 9, 37, 42  
 (210) O 83287

- (111) **191088**  
 (220) 06.10.1993  
 (151) 24.06.1996  
 (180) 06.10.2013  
 (540)



- (730) **Ladislav Bašta**, Dukelských hrdinů 10, Praha 7, Česká republika  
 (510) (2) barvy, laky, nátěry; (3) přípravky pro bělení a jiné přípravky ke praní, přípravky pro čištění, leštění, odmašťování a broušení, mýdla, zubní pasty, parfumerie, vonné oleje, kosmetika; (4) průmyslové oleje a tuky, mazadla, paliva vč. benzínu pro motory a osvětlovací látky, svíčky, knoty, výrobky pro pohlcování a polévání prachu; (5) výrobky lékárnické, veterinářské a hygienické, diabetické přípravky pro léčebné účely, potraviny pro batolata, náplastě, materiál pro obvazy, dezinfekční přípravky, výrobky pro hubení škodlivých zvířat, fungicidy, herbicidy; (6) obecné kovy a jejich slitiny, kovové stavební materiály, kabely a kovové dráty neelektrické, kovové potřeby zámečnické a klempířské, kovové trubky, seify; (7) stroje, obráběcí stroje, motory, zemědělské nářadí; (8) nářadí a přístroje s ručním pohonem; (9) aparáty pro záznam, převod a reprodukci zvuku nebo obrazu, magnetické suporty zvukových záznamů, gramofonové desky, automatické distributory a mechanismy na mince, zapisovací pokladny, kalkulačky, přístroje pro zpracování informací, počítače, aparáty a přístroje vědecké, námořní, geodetické, elektrické, fotografické, filmové, optické, přístroje pro vážení, měření, signalizaci, kontrolu; (11) přístroje pro osvětlení, topení, výrobu páry, vaření, přístroje chladicí, pro sušení, ventilaci, rozvod vody, zdravotní zařízení; (12) vozidla, dopravní prostředky pozemní, vzdušné nebo vodní; (13) ohňostroje; (15) hudební nástroje; (16) papír, lepenka a výrobky z těchto materiálů, tiskárenské výrobky, potřeby pro knižní vazby, fotografie, papírenské zboží a lepidla pro papírenství nebo domácnost, materiál pro umělce, štetce, psací stroje a kancelářské potřeby, učební pomůcky, plastické obaly, hrací karty, štočky, písma pro tiskárny; (19) stavební materiály nekovové, neohebné trubky nekovové pro

stavebnictví, asfalt, směla, přenosné konstrukce nekovové, nekovové pomníky; (20) nábytek, zrcadla, rámy; (28) hry, hračky, vánoční ozdoby, potřeby pro gymnastiku a sport; (29) maso, ryby, drůbež, zvěřina, masové výtahy, ovoce a zelenina konzervované, sušené a zavařené, želé, džemy, kompoty, vejce, mléko, mléčné výrobky, oleje a jedlé tuky; (30) káva, čaj, kakao, cukr, rýže, tapioka, kávové náhražky, med, melasový sirup, droždí pro kynutí, sůl, hořčice, ocet, ochucovací omáčky, koření, led pro osvěžení; (31) krmivo pro zvířata, slad, osivo, rostliny a umělé květiny, čerstvé ovoce a zelenina, živá zvířata; (32) pivo, minerální vody, šumivé nápoje a jiné nealkoholické nápoje, ovocné šťávy a nápoje, sirupy a jiné přípravky k zhotovování nápojů; (33) alkoholické nápoje; (34) tabák, potřeby pro kuřáky, zápalky; (35) propagační činnost, pomoc při řízení obchodní činnosti, obchodní administrativa, kancelářské práce; (38) spoje; (41) školení, zábava, sportovní a kulturní aktivity, výchova, vydavatelská a nakladatelská činnost, nahrávání, ozvučování; (42) ubytovací služby, služby právní, vědecké a průmyslové řešerše, programování počítačů, služby, které nemohou být zařazeny do jiné třídy označování, nahrávání.

- (511) 1, 2, 3, 4, 5, 6, 7, 8, 9, 10, 11, 12, 13, 14, 15, 16, 17, 18, 19, 20, 21, 22, 23, 24, 25, 26, 27, 28, 29, 30, 31, 32, 33, 34, 35, 36, 37, 38, 39, 40, 41, 42  
 (210) O 83305

- (111) **191098**  
 (220) 20.10.1993  
 (151) 24.06.1996  
 (180) 20.10.2013  
 (540) *Schola nova Comenium*

- (730) **Schola nova Comenium spol. s r. o.**, Mánesova 10, Praha 2, Česká republika  
 (510) (9) přístroje učební, elektrické, optické, filmové, aparáty pro záznam, převod, reprodukci zvuku nebo obrazu, magnetické suporty zvukových záznamů, gramofonové desky, software, hardware; (16) učebnice a učební pomůcky, obrazy a mapy; (20) nábytek, školní nábytek, tabule; (28) hry, hračky, sportovní potřeby a nářadí.  
 (511) 9, 16, 20, 28  
 (210) O 83625

- (111) **191113**  
 (220) 09.11.1993  
 (151) 24.06.1996  
 (180) 09.11.2013  
 (540)

### TRIBASE Net

- (730) **TRIBASE Net, spol. s r.o.**, Výpustky 5, Brno, Česká republika  
 (740) Ing. Markes Libor, Grohova 54, Brno  
 (510) (9) počítače a jejich periferní zařízení, nosiče záznamu; (41) školení v oblasti výpočetní techniky a jejich fyzikálních aplikací; (42) produkce, servis a aktualizace software, poradenská činnost v oblasti výpočetní techniky a software.  
 (511) 9, 41, 42

(210) O 84112

(111) **191115**  
 (220) 10.11.1993  
 (151) 24.06.1996  
 (180) 10.11.2013  
 (540)

**Indasia**

(730) **Indasia Gewürzwerk GmbH**,  
 Georgsmarienhütte, Německo  
 (740) JUDr. Otakar Švorčík, Společná advokátní kancelář  
 Všečeka Zelený Švorčík Kalenský a partneři,  
 Hálkova 2, Praha 2  
 (510) (1) přísady určené pro výrobu potravin a z nich  
 vyrobené preparáty, přípravky z těchto výrobků s  
 kořením, obaly na uzeniny a masné výrobky ve  
 formě namáčecí masy z plastické hmoty, enzymy,  
 živoucí mikroorganismy a jejich fermenty; (30)  
 koření, sůl a z nich vyrobené výrobky pro  
 potraviny, přípravky z obilí pro výživu lidí, cukr,  
 kvasnice, ocet, omáčky (kromě salátových).  
 (511) 1, 30  
 (210) O 84173

(111) **191274**  
 (220) 08.04.1994  
 (151) 24.06.1996  
 (180) 08.04.2014  
 (540)

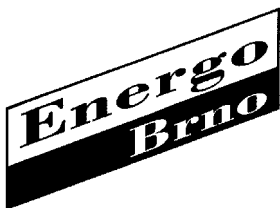

(730) **ENERGO BRNO, spol. s r.o.**, Špitálka 6, Brno,  
 Česká republika  
 (740) Mgr. Žáková Marie, Lidická 51, Brno  
 (510) (6) zámečnické výrobky kovové včetně regálů i  
 skříňových, tlakové nádrže kovové; (9) elektrické  
 přístroje a rozvaděče nízkého napětí, výrobky a  
 zařízení kontrolní, měřicí, řídicí a regulační  
 techniky; (11) topná zařízení a zařízení na výrobu  
 páry, kotle parní i kapalinové; (20) zámečnické  
 výrobky nekovové, tlakové nádrže nekovové; (35)  
 poskytování pomoci při provozu obchodu včetně  
 zprostředkování obchodních a souvisejících  
 obchodně personálních záležitostí, související  
 propagační činnost; (36) investiční činnost,  
 pronájem nebytových prostor, zprostředkovatelská  
 a obstaravatelská činnost v uvedených oborech  
 včetně v oblasti nákupu a prodeje zboží; (37) vedení  
 a realizace staveb, montážní, servisní a  
 opravárenská činnost v uvedených oborech; (40)  
 zpracování a povrchová úprava kovů, zejména  
 obrábění; (42) inženýrsko - technická činnost v  
 oblasti vedení a realizace zařízení a staveb,  
 poradenská a konzultační činnost, revizní činnost a  
 činnost v oblasti zkušebnictví ve výše uvedených  
 oborech.  
 (511) 6, 9, 11, 20, 35, 36, 37,  
 40, 42  
 (210) O 88486

(111) **191372**

(220) 24.06.1994  
 (151) 24.06.1996  
 (180) 24.06.2014  
 (540)

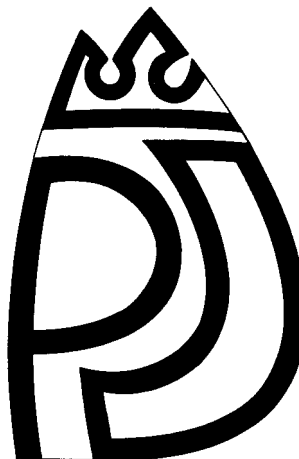

(730) **Josef Podzimek**, Družstevní práce 822,  
 Třebechovice pod Orebem, Česká republika  
 (510) (18) kůže a náhražky, výrobky z kůže a náhražek,  
 kuřky a cestovní brašny, kabelky, kabely, aktovky,  
 peněženky atd.  
 (511) 18  
 (210) O 90856

(111) **191722**  
 (220) 21.09.1993  
 (151) 01.07.1996  
 (180) 21.09.2013  
 (540)



(730) **VLTAVA-LABE-PRESS, a.s.**, nám. Přemysla  
 Otakara II. 8/5, České Budějovice, Česká republika  
 (740) JUDr. Rott Vladimír, Rott, Růžička a Guttman,  
 patentová, známková a právní kancelář, Nad Štolou  
 12, Praha 7  
 (510) (16) tiskoviny všeho druhu, zejména noviny,  
 časopisy, knihy, propagační materiály; (41)  
 nakladatelská a vydavatelská činnost, vydávání  
 odborných, vzdělávacích a zábavných zpráv a  
 publikací; (42) vydávání statistických zpráv a  
 informací, informační servis, expedice a distribuce  
 tiskovin, polygrafické služby všeho druhu, zejména  
 tiskařské služby, zprostředkovatelské služby ve výše  
 uvedených oblastech.  
 (511) 16, 41, 42  
 (210) O 82888

(111) **191811**  
 (220) 19.05.1993  
 (151) 24.07.1996  
 (180) 19.05.2013  
 (540)



- (730) **AKTÉ spol. s r.o.**, Tř.T.Bati 202, Zlín, Česká republika  
 (740) Ing. Kučera Zdeněk, Padělký 548 (P.O.BOX 92), Slušovice  
 (510) (9) elektrické a elektronické přístroje a zařízení jako elektronika pro výpočetní techniku, elektronické obvody pro řízení technologických procesů, elektronické regulační systémy osvětlení; (37) projekční a inženýrská činnost v oboru elektrotechnického, chemického, gumárenského a plastikařského průmyslu a stavebnictví, realizace systémů řízení, montážní práce v oboru elektro; (42) odborné a znalecké posudky, poradenství a konzultace, ekonomické rozborů v oboru elektrotechnického, elektronického, chemického, gumárenského a plastikařského průmyslu a stavebnictví, poradenství a konzultace k problematice techniky budov.  
 (511) 9, 37, 42  
 (210) O 80079

- (111) **191846**  
 (220) 15.09.1993  
 (151) 24.07.1996  
 (180) 15.09.2013  
 (540)



- (730) **AGRON servis, s.r.o.**, Postoloprtská 828, Louny, Česká republika  
 (740) Ing. Chludina Jiří, UNIPATENT, J.Masaryka 43-47, Praha 2-Vinohrady  
 (510) (1) chemické výrobky pro průmyslové a vědecké účely, pro fotografii, zemědělství, zahradnictví, lesnictví, umělé pryskyřice, plastické hmoty v surovém stavu (v prášku, pastách, v tekutém stavu), půdní hnojiva přírodní a umělá, prostředky, hasící, pro kalení, pro svařování, pro konzervaci potravin, trísloviny, průmyslová pojidla, prostředky k čištění sporáků, rtuť, antimon, alkalické a alkalickozemité kovy, bauxit; (4) průmyslové oleje a tuky, mazadla, prostředky na vázání prachu, paliva (černé a hnědé uhlí), palivové dřevo, oleje, pohonné hmoty, prostředky pro svícení, svíčky, svíce, knoty; (5) výrobky farmaceutické, zvěrolékařské, zdravotnické, dietetické pro děti a nemocné, chemické pro účely lékařské, náplasti, obvazový materiál, hmoty určené k plombování zubů a na otisky, prostředky dezinfekční, k hubení rostlinných a živočišných škůdců, antiparazitní látky.  
 (511) 1, 4, 5  
 (210) O 82717

- (111) **191856**  
 (220) 24.09.1993  
 (151) 24.07.1996

- (180) 24.09.2013  
 (540)



- (730) **LETRANS, spol. s r.o.**, U jezu 2, Liberec, Česká republika  
 (740) Ing. Vencl Adolf, Třešňová 620, Liberec 14  
 (510) (1) chemické výrobky pro průmysl, vědu a fotografii, jakož i zemědělství, zahradnictví a lesnictví; (29) maso, ryby, drůbež a zvěřina, masové výtázky, ovoce a zelenina konzervovaná, sušená a zavařená, želé, džemy, kompoty, vejce, mléko a mléčné výrobky, oleje, tuky jedlé; (39) balení a skladování zboží, organizování cest.  
 (511) 1, 29, 39  
 (210) O 82961

- (111) **191858**  
 (220) 30.09.1993  
 (151) 24.07.1996  
 (180) 30.09.2013  
 (540)

## ROVEL

- (730) **ROVEL Praha, spol. s r.o.**, Kociánova 1588, Praha 5, Česká republika  
 (740) Ing. Chludina Jiří, UNIPATENT, J.Masaryka 43-47, Praha 2-Vinohrady  
 (510) (6) obecné kovy, v surovém a polozpracovaném stavu a jejich slitiny, kotvy, zvony, stavební materiál z válcovaného a litého kovu, kolejnice a jiný kovový materiál určený k železničním účelům, řetězy, kovové kabely a dráty (s výjimkou drátů k elektrotechnickým účelům), zámečnické výrobky, kovové roury, nedobytné pokladny a schránky, ocelové kuličky, podkovy, hřebíky a šrouby, jiné kovové výrobky, které nejsou obsaženy v jiných třídách, rudy, včetně zámek, kování, závory, řetízky, kukátka, dveřní schránky, zábrany proti vysazení vložky, bezpečnostní štíty, závěsy, kovové zámky, magnetické štíty, okenní kování, mříže; (7) stroje a obráběcí stroje (s výjimkou těch, které jsou zahrnuty ve tř. 9-12 a 16), motory, soukolí a hnací řemeny, zemědělské stroje, traktory, a lihně, maznice, elektrotechnická zařízení a přístroje pro domácnost (drtiče, mixery, mlýnky); (8) ruční nástroje zastávající funkci nářadí v příslušných oborech, nožičské výrobky včetně nožičských výrobků z drahých kovů, včetně břitev a holicích elektrických strojů, vidličky a lžice včetně z drahých kovů, zbraně sečné a bodné, stroje na stříhání vlasů; (9) přístroje a nástroje k vědeckým a laboratorním účelům, přístroje a nástroje navigační, tj. přístroje a nástroje určené k přenášení rozkazů, k měření a přístroje všeobecně užívané při řízení lodí a letadel, přístroje a nástroje geodetické a přístroje pro bezdrátovou telegrafii, přístroje fotografické, kinematografické, optické, včetně promítačů obrazů a zvětšovacích přístrojů, přístroje a nástroje k vážení a měření, přístroje a nástroje signalizační včetně signálních píšťal, přístroje a nástroje pro účely záchranné a učební, automaty uváděné v činnost vhozením mince nebo známky, přístroje pro záznam a reprodukci mluveného slova, zapisovací pokladny a počítací stroje včetně kancelářských a děrovacích strojů, hasící přístroje, speciální pouzdra pro přístroje a nástroje, které jsou zařazeny do této třídy, elektrotermické nástroje a



přístroje, jako ruční elektrické svářečky, elektrické žehličky apod., elektrické přístroje a zařízení jako: elektricky vytápěné: podušky, oděvy a součásti oděvů, ohřívače nohou, elektrické zapalovače a obdobná zařízení nezařazená v jiných třídách: elektromechan. zařízení pro domácí účely určená k čištění jako: vysavače prachu, leštiče parket apod., zejména zabezpečovací zařízení; (17) gutaperča, guma baláta, náhražky těchto hmot, polotovary z plastických hmot (folie, desky tyče), těsnící hmoty, ucpávky a izolace (tepelné, elektrické nebo zvukové), osinek, slída a výrobky z osinku a slídy, hadice ne kovové, izolační nátěry, včetně bezpečnostních folií; (19) stavební materiál včetně polozpracovaného řeziva (trámy, prkna, dřevěné panely, překližka, skleněné cihly, dlaždice apod.), přírodní a umělý kámen, cement, vápno, malta, sádra, šterk, kameninové a cementové roury, stavební materiál pro stavbu cest, asfalt, smola, živec, přenosné domy, kamenné pomníky, krby, dveře, vrata, světlíky, okna, výlohy, vitriny; (21) drobné nářadí a přenosné nádoby k domácím a kuchyňským účelům, jako kuchyňské nádobí, vědra, plechové misky, misky z plastických hmot nebo jiných hmot, strojky na mletí, sekání a lisování apod., hřebeny a mycí houby, toaletní potřeby, kartáče, kartáčnický materiál, pomůcky k úklidu, čisticí látky, drátěnky, zboží skleněné včetně okenního skla, výrobky z porcelánu a kameniny, které nejsou zařazeny v jiných třídách; (28) hry, hračky, tělocvičné a sportovní nářadí a náčiní, rybářské potřeby, nářadí pro zimní sporty a sportovní hry, zboží plážové a koupací, ozdoby na vánoční stromek.

(511) 6, 7, 8, 9, 17, 19, 21, 28

(210) O 83164

(111) **191859**

(220) 23.06.1993

(151) 24.07.1996

(180) 05.10.2013

(540)

**SAFARI**(730) **Masterfoods, kom. spol.**, Pražská 320, Poříčí nad Sápravou, Česká republika

(740) Mgr. Petra Korejzová, KOREJZOVÁ &amp; SPOL. Advokátní a patentová kancelář, Spálená 29, Praha 1

(510) (29) maso, ryby, drůbež a zvěřina, mořské produkty, ovoce a zelenina v sušeném, konzervovaném nebo vařeném stavu, potravinářské produkty vyrobené ze shora uvedených surovin, mlékařské produkty a rosoly pro lidské použití, džemy, konzervační prostředky pro ovoce, konzervační prostředky pro zeleninu, nakládaná zelenina, polévky, poživatelné oleje, poživatelné tuky, náplně do potravin, pomazánky na pečivo v této třídě, hotová jídla a složky pro jejich výrobu ze shora uvedených surovin a bílkovinných látek, mléčné nápoje s převahou mléka, masové a rybí šťávy, rostlinné šťávy určené k vaření; (30) čaj, káva, kávové výtažky, kávové esence, směsi kávy, směsi z kávy a cikorky, cikorka a cikorkové směsi, vše určeno k používání jako náhražka kávy, kakao, nealkoholické nápoje z čaje, kávy, náhražky kávy nebo kakaa, čokoláda na pití, mouka, sušenky (vyjma sušenek pro zvířata), obiloviny a obilné přípravky určené k lidské spotřebě, rýže, těsto na výrobu italských těstovin, koření, sirup do jídla (bez léčivých účinků a bez

alkoholu), cukr, med, sirup z melasy, chuťové omáčky, zmrzlinové krémy, zmrzlina a mražené cukrovinky, chléb, pečivo, cukrářské zboží, cukrovinky bez léčivých účinků, čokolády, plněné čokolády, náplně do pokrmů, malé hotové zákusky, pomazánky na pečivo spadající do této třídy, hotová jídla a složky z výše uvedených produktů.

(511) 29, 30

(210) O 83283

(111) **191866**

(220) 21.10.1993

(151) 24.07.1996

(180) 21.10.2013

(540)

(730) **Ing. Jiří Chromý**, Bořetická 11, Brno, Česká republika

(740) Ing. Žák Vítězslav, Lidická 51, Brno

(510) (35) marketing, průzkum, analýza trhu; (42) projekční práce v investiční výstavbě, design výrobků.

(511) 35, 42

(210) O 83631

(111) **191874**

(220) 19.11.1993

(151) 24.07.1996

(180) 19.11.2013

(540)

(730) **Miloslav Albrecht**, Ptácká 65/34, Mladá Boleslav, Česká republika

(740) JUDr. Aleš Zábrš, advokát a patentový zástupce, Na Beránce 2, Praha 6

(510) (6) potrubí ocelové, vodovody, vodovodní potrubí kovové, topení ústřední - potrubí; (7) čerpadla, zejména čerpadla pro ústřední topení, rotační, zahradní; (11) topné kotle, topení ústřední - radiatory, topné potřeby, topné přístroje a etážové topení, vodovodní potrubí pro koupelny a klosety, jakož i regulační příslušenství pro tyto instalace.

(511) 6, 7, 11

(210) O 84412

(111) **191876**

(220) 24.11.1993

(151) 24.07.1996

(180) 24.11.2013

(540)

(730) **PRIMA, a.s.**, Raisova 1004, Strakonice, Česká republika

- (740) Kouba Bartoloměj, patentový zástupce, Mánesova 1200, Strakonice I  
 (510) (37) provádění průmyslových, bytových, občanských a inženýrských staveb; (39) silniční motorová doprava materiálů i osob, služby v oblasti přepravy osob a materiálu; (42) projektová činnost v investiční výstavbě.  
 (511) 37, 39, 42  
 (210) O 84496

- (111) **191944**  
 (220) 30.11.1993  
 (151) 24.07.1996  
 (180) 08.03.2014  
 (540)

**AQUAPUR**

- (730) SlovZink, a.s., Továrenská 545, Košeca, Slovenská republika  
 (740) Ing. Holas Antonín, A.Holas & partner PATENTOVÁ A ZNÁMKOVÁ KANCELÁŘ, Křížová 4, Brno  
 (510) (2) nátěrové hmoty.  
 (511) 2  
 (210) O 87585

- (111) **192048**  
 (220) 05.08.1994  
 (151) 24.07.1996  
 (180) 05.08.2014  
 (540)



- (730) Svaz českých a moravských výrobních družstev, Václavské nám. 21, Praha 1, Česká republika  
 (740) Kvítek Jiří, Svaz českých a moravských výrobních družstev, Václavské nám. 21, Praha 1  
 (510) (35) poskytování informačních, poradenských, konzultačních a zprostředkovatelských služeb pro podnikatelské účely členských výrobních družstev v oblastech obchodních, ekonomických, právních a vnitropodnikového řízení, zajišťování propagace výrobního družstevnictví, sjednocování aktivit družstev v oblasti sociální a podpora činností družstev invalidů; (36) zřizování a správa sdružených účelových fondů tvořených z prostředků družstev a svazu; (41) vydávání časopisu a informačních materiálů; (42) organizování a zabezpečování instruktáží, vzdělávacích a odborně informačních akcí.  
 (511) 35, 36, 41, 42  
 (210) O 91697

- (111) **192677**  
 (220) 10.09.1993  
 (151) 21.08.1996  
 (180) 10.09.2013  
 (540)



- (730) AGRONA a.s., Žižkova 26, Cheb, Česká republika  
 (740) JUDr. Aleš Zábrš, advokát a patentový zástupce, Na Beránce 2, Praha 6  
 (510) (6) zámečnické výrobky, šrouby, hřebíky, kovový stavební materiál, zejména nosníky a drobné nářadí; (8) ruční nářadí a nástroje, zahradnické nářadí a potřeby, zemědělské nářadí drobné a velké, potřeby pro chovatele; (9) elektromateriály, zejména vodiče, vypínače, pojistky, rozvodné desky, transformátory, přípojky; (12) zemědělské vozy; (31) krmiva pro zvířata, zejména krmné směsi, krmné koncentráty, přísady a premixy, produkty rostlinné výroby zejména obilí, luštěniny, zelenina, okopaniny, čerstvé ovoce, semena; (39) doprava a skladování, zejména automobilová nákladní doprava, vykládka, nakládka, manipulace a uskladňování zboží.  
 (511) 6, 8, 9, 12, 31, 39  
 (210) O 82574

- (111) **192685**  
 (220) 17.09.1993  
 (151) 21.08.1996  
 (180) 17.09.2013  
 (540)

**SPEDIMEX**

- (730) SPEDIMEX, spol. s r.o., Bělehradská 31, Praha 2, Česká republika  
 (740) Ing. Chludina Jiří, UNIPATENT, J.Masaryka 43-47, Praha 2-Vinohrady  
 (510) (7) stroje a obráběcí stroje (s výjimkou těch, které jsou zahrnuty ve tř. 9-12 a 16), motory, soukolí a hnací řemeny, zemědělské stroje a líhně, maznice, elektrotechnická zařízení a přístroje pro domácnost (drtiče, mixery, mlýnky); (25) oděvy, prádlo, boty, střevíce, trepky; (28) hry, hračky, tělocvičné a sportovní nářadí a náčiní, rybářské potřeby, nářadí pro zimní sporty a sportovní hry, zboží plážové a koupací, ozdoby na vánoční stromek; (29) maso, ryby, drůbež, měkkýši, koryši, zvěřina, masové výtahy, zelenina a ovoce: konzervované, sušené, vařené, rosoly, zavařeniny, vejce, mléko aj. mlékárenské výrobky vč. mléčných nápojů, jedlé oleje a tuky, konzervované potraviny, zelenina naložená v octě; (30) káva, čaj, kakao, rýže, tapioka, kávové náhražky, mouka a obilné výrobky určené k lidské výživě, nápoje z kávy, kakaa, čokolády, chléb, suchary, sušenky, jemné pečivo, cukrovinky, zmrzlina, med, sirup z melasy, kvasnice, prášky do pečiva, sůl, pepř, ocet, chuťové omáčky, koření, led; (31) výrobky zemědělské, zahradnické, produkty lesnické vč. nezpracovaného dřeva, semena, čerstvé ovoce a zelenina, sazenice, živé rostliny a přírodní květiny, zvířecí krmiva, slad; (32) pivo, lehká piva a ležáky, minerální vody, šumivé aj. nealkoholické nápoje, sirupy aj. přípravky k přípravě nápojů, ovocné šťávy a nápoje z ovocných šťáv; (39) veřejná nákladní vnitrostátní a mezinárodní silniční motorová doprava, mezinárodní zasilatelství.

- (511) 7, 25, 28, 29, 30, 31, 32, 39  
 (210) O 82775

- (111) **192692**

- (220) 30.09.1993  
 (151) 21.08.1996  
 (180) 30.09.2013  
 (540)



- (730) **ROVEL Praha, spol. s r.o.**, Kociánova 1588, Praha 5, Česká republika
- (740) Ing. Chlustina Jiří, UNIPATENT, J.Masaryka 43-47, Praha 2-Vinohrady
- (510) (6) obecné kovy, v surovém a polozpracovaném stavu a jejich slitiny, kotvy, zvony, stavební materiál z válcovaného a litého kovu, kolejnice a jiný kovový materiál určený k železničním účelům, řetězy, kovové kabely a dráty (s výjimkou drátů k elektrotechnickým účelům), zámečnické výrobky, kovové roury, nedobytné pokladny a schránky, ocelové kuličky, podkovy, hřebíky a šrouby, jiné kovové výrobky, které nejsou obsaženy v jiných třídách, rudy; (7) stroje a obráběcí stroje (s výjimkou těch, které jsou zahrnuty ve tř. 9-12 a 16), motory, soukolí a hnací řemeny, zemědělské stroje a lihně, maznice, elektrotechnická zařízení a přístroje pro domácnost (drtiče, mixery, mlýnky); (8) ruční nástroje zastávající funkci nářadí v příslušných oborech, nožní výroby včetně nožních výrobků z drahých kovů, včetně břitev a holicích elektrických strojů, vidličky a lžice včetně z drahých kovů, zbraně sečné a bodné; stroje na stříhání vlasů; (9) přístroje a nástroje k vědeckým a laboratorním účelům; přístroje a nástroje navigační, tj. přístroje a nástroje určené k přenášení rozkazů, k měření a přístroje všeobecně užívané při řízení lodí a letadel, přístroje a nástroje geodetické a přístroje pro bezdrátovou telegrafii, přístroje fotografické, kinematografické, optické, včetně promítačů obrazů a zvětšovacích přístrojů, přístroje a nástroje k vážení a měření, přístroje a nástroje signalizační včetně signálních píšťal, přístroje a nástroje pro účely záchranné a učební, automaty uváděné v činnost vhozením mince nebo známky, přístroje pro záznam a reprodukci mluveného slova, zapisovací pokladny a počítačové stroje včetně kancelářských a děrovacích strojů, hasící přístroje, speciální pouzdra pro přístroje a nástroje, které jsou zařazeny do této třídy, elektrotermické nástroje a přístroje, jako: ruční elektrické svářečky, elektrické žehličky apod., elektrické přístroje a zařízení jako: elektricky vytápěné: podušky, oděvy a součásti oděvů, ohřívače nohou, elektrické zapalovače a obdobná zařízení nezařazená v jiných třídách: elektromechan. zařízení pro domácí účely určená k čištění jako: vysavače prachu, leštiče parket apod., zejména zabezpečovací zařízení; (17) gutaperča, guma baláta, náhražky těchto hmot, polotovary z plastických hmot (folie, desky tyče), těsnící hmoty, ucpávky a izolace (tepelné, elektrické nebo zvukové), osinek, slída a výrobky z osinku a slídy, hadice ne kovové, izolační nátěry, včetně bezpečnostních folií; (19) stavební materiál včetně polozpracovaného řeziva (trámy, prkna, dřevěné panely, překližka, skleněné cihly, dlaždice apod.); přírodní a umělý kámen, cement, vápno, malta, sádra, štěrk, kameninové a cementové roury, stavební materiál pro stavbu cest, asfalt, smola, živec, přenosné domy, kamenné pomníky, krvy; zejména dveře, vrata, světlíky, okna, výlohy, vitriny; (21) drobné nářadí a přenosné nádoby k

domácím a kuchyňským účelům, jako kuchyňské nádoby, vědra, plechové misky, misky z plastických hmot nebo jiných hmot, stroje na mletí, sekání a lisování apod., hřebeny a mycí houby, toaletní potřeby, kartáče, kartáčnický materiál, pomůcky k úklidu, čisticí látky, drátěnky, zboží skleněné včetně okenního skla, výrobky z porcelánu a kameniny, které nejsou zařazeny v jiných třídách; (28) hry, hračky, tělocvičné a sportovní nářadí a náčiní, rybářské potřeby, nářadí pro zimní sporty a sportovní hry, zboží plážové a koupací, ozdoby na vánoční stromek.

- (511) 6, 7, 8, 9, 17, 19, 21, 28  
 (210) O 83167

- (111) **192696**  
 (220) 04.10.1993  
 (151) 21.08.1996  
 (180) 04.10.2013  
 (540)

### POPEYES

- (730) **AMERICA'S FAVORITE CHICKEN COMPANY**, 6 Concourse Parkway, Atlanta, Spojené státy americké, Georgia
- (740) JUDr. Pavel Zelený, advokát, Společná advokátní kancelář Všečka, Zelený, Švorčík, Kalenský a partneři, Hálkova 2, Praha 2
- (510) (29) připravovaná kuřata; (42) restaurační služby.  
 (511) 29, 42  
 (210) O 83254

- (111) **192697**  
 (220) 04.10.1993  
 (151) 21.08.1996  
 (180) 04.10.2013  
 (540)

### CHURCH'S

- (730) **AMERICA'S FAVORITE CHICKEN COMPANY**, 6 Concourse Parkway, Atlanta, Spojené státy americké, Georgia
- (740) JUDr. Zelený Pavel, Společná advokátní kancelář Všečka a partneři, Hálkova 2, Praha 2
- (510) (29) připravovaná kuřata; (42) restaurační služby.  
 (511) 29, 42  
 (210) O 83255

- (111) **192698**  
 (220) 04.10.1993  
 (151) 21.08.1996  
 (180) 04.10.2013  
 (540)



- (730) **AFC ENTERPRISES, INC., společnost zřízena podle zákonů státu Minnesota**, 6 Concourse Parkway, Atlanta, Spojené státy americké, Georgia
- (740) JUDr. Zelený Pavel, Společná advokátní kancelář Všečka a partneři, Hálkova 2, Praha 2
- (510) (29) připravovaná kuřata; (42) restaurační služby.  
 (511) 29, 42

(210) O 83256

(111) **192722**  
 (220) 08.11.1993  
 (151) 21.08.1996  
 (180) 08.11.2013  
 (540)



(730) **VIKING FOTTÖY A.S.**, Ole Deviks Vei 46, Oslo, Norsko  
 (740) JUDr. Miloš Všečetka, advokát, Společná advokátní kancelář Všečetka Zelený Švorčík Kalenský a partneři, Háfkova 2, Praha 2  
 (510) (9) ochranná obuv a boty; (25) oblečení, obuv, pokrývky hlavy.  
 (511) 9, 25  
 (210) O 84091

(111) **192785**  
 (220) 11.02.1994  
 (151) 21.08.1996  
 (180) 11.02.2014  
 (540)

**LACTOKORN**

(730) **KWAS, spol. s r.o.**, Rohovládova Bělá 56, Česká republika  
 (740) Ing. Jiří Sedlák, KUDRLIČKA & SEDLÁK, Advokátní, patentová a známková kancelář, Husova 16, České Budějovice  
 (510) (30) zlepšující přípravky a směsi pro pekárenství a cukrárenskou výrobu.  
 (511) 30  
 (210) O 86558

(111) **192786**  
 (220) 11.02.1994  
 (151) 21.08.1996  
 (180) 11.02.2014  
 (540)

**MOLKEKORN**

(730) **KWAS, spol. s r.o.**, Rohovládova Bělá 56, Česká republika  
 (740) Ing. Jiří Sedlák, KUDRLIČKA & SEDLÁK, Advokátní, patentová a známková kancelář, Husova 16, České Budějovice  
 (510) (30) zlepšující přípravky a směsi pro pekárenství a cukrárenskou výrobu.  
 (511) 30  
 (210) O 86559

(111) **192964**  
 (220) 15.09.1994  
 (151) 22.08.1996  
 (180) 15.09.2014  
 (540)

**OÁZA**

(730) **POEX Velké Meziříčí, a.s.**, Františkov 261/14, Velké Meziříčí, Česká republika  
 (510) (29) směs sušeného ovoce.  
 (511) 29

(210) O 92636

(111) **192971**  
 (220) 11.10.1994  
 (151) 22.08.1996  
 (180) 11.10.2014  
 (540)



(730) **R - PRINCIP MOST s.r.o.**, Budovatelů 2830, Most, Česká republika  
 (740) Ing. Pavel Nádvorník, Sokola Tůmy 1, Ostrava - Hulváky  
 (510) (35) činnost organizačních a ekonomických poradců.  
 (511) 35  
 (210) O 93159

(111) **193337**  
 (220) 15.01.1993  
 (151) 24.09.1996  
 (180) 15.01.2013  
 (540)

**DELTA PEKÁRNY**

(730) **BRATŘI PAŘÍKOVÉ a.s.**, 2.května č. 685, Napajedla, Česká republika  
 (740) JUDr. Schöblová Blanka, advokátka, Strážnická 17, Brno  
 (510) (30) pekařské výrobky, zejména výrobky z obilí a mouky, chléb, chléb nekvašený, chléb pro diabetiky, chléb sladový, chlebičky v jiné třídě neuvedené, jemné pečivo, máslové pečivo, pečivo sladové, koláče, sladové koláče, moučné pokrmy, moučné výrobky, suchary, sušenky, těstoviny, výrobky z listového těsta, mražené výrobky z listového těsta, bábovky všeho druhu, housky, plněné housky, oplatky, cukrářské výrobky, zejména sladové bonbony, cukroví drobné, cukrovinky, dorty, palačinky, lívance, mandle, mandlové těsto.  
 (511) 30  
 (210) O 74531

(111) **193364**  
 (220) 11.08.1993  
 (151) 24.09.1996  
 (180) 11.08.2013  
 (540)



(730) **Jiří Vaculík**, Dlouhá 4311, Zlín, Česká republika  
 (740) Ing. Kučera Zdeněk, Padělký 548 (P.O.BOX 92), Slušovice  
 (510) (6) drátěný program jako košíky, vozičky, regály, botníky, kontejnery, zásobníky a sestavy pro dílny, kuchyně a kanceláře; (7) kuchyňské elektrospotřebiče jako roboty, mixery, elektrické nože, vysoušeče vlasů; (8) jídelní přístroje, vidličky, nože, lžíce, lžičky, řeznické, lovecké a sportovní

nože, kuchyňské nože, ocilky, sekáčky, mačety, dýky, kapesní nože, nůžky, nůžky kadeřnické, krejčovské, nůžky na papír, nůžky na potraviny, nerez kuchyňské nářadí a nádoby; (11) ekonomická obsluha vodovodního řadu, jako spořiče vody, sprchy, perlátory, mydlenky, WC spořiče vody, zapalovače plynu elektrické a piezoelektrické, teplovzdušné ventilátory, infrazářiče, konvektory, teplomety, ventilátory stolní, stojanové a stropní, ventilátory stěnové a okenní, klimatizéry, klimatizační jednotky, zvlhčovače; (12) autodoplňky a autopříslušenství; (21) grily, toustery, el. rychlovarné konvice, termosky, tlakové hrnce, kávovary, ruční mixery, kuchyňské potřeby jako nádoby, hrnce, kastroly, pokličky, konvičky, pánve, pánve se speciálními povlaky, formy na pečení, pekáče, jídelní servisy, servírovací soupravy, talíře, podnosy a misky, nádoby pro mikrovlnné trouby, nádoby pro mrazicí a chladicí boxy, kuchyňské nářadí jako rádlo, krájecí kolečko, otvíráky lahví, konzerv a univerzální, ozdobné kráječe a vykrajovače, brousky nožů, škrabky, grilovací jehly, mašlůvačky, šlehací metly, naběračky, pěnovačky, cedníky, sítky, cukřenky, struhadla, servírovací lopatky, nádoby na cukr, nádoby na smetanu, solničky, pepřenky, stojánky na ubrousky, obrabečky, šťouchadla brambor, kleště na cukr, moučnický, salát a špagety, lisy na česnek, louskáčky ořechů, dávkovače plastové, věšáky kuchyňského nářadí, kuchyňské desky, plastové podnosy a podložky, prachovky, čističí válečky, viskózní houby, kuchyňské rukavice.

(511) 6, 7, 8, 11, 12, 21  
(210) O 81804

(111) **193383**  
(220) 08.10.1993  
(151) 24.09.1996  
(180) 08.10.2013  
(540)



(730) **Pavel Šťastný**, Josefa Hory 947, Roudnice nad Labem, Česká republika  
(510) (35) reklamní činnost; (41) vydavatelská činnost  
(511) 35, 41  
(210) O 83352

(111) **194029**  
(220) 13.07.1994  
(151) 22.10.1996  
(180) 13.07.2014  
(540)

**GIMI**

(730) **GIMI, spol. s r.o.**, Neplachova 1, České Budějovice, Česká republika  
(740) Ing. Jiří Sedlák, KUDRLIČKA & SEDLÁK, Advokátní, patentová a známková kancelář, Husova 16, České Budějovice  
(510) (9) nenahrané a nahrané zvukové nebo zvukově obrazové záznamy; (35) reklamní činnost; (38)

televizní vysílání; (39) služby cestovní kanceláře; (41) půjčování nahraných zvukových a zvukově obrazových záznamů; (42) služby cestovní kanceláře.

(511) 9, 35, 38, 39, 41, 42  
(210) O 91120

(111) **194126**  
(220) 12.10.1993  
(151) 23.10.1996  
(180) 12.10.2013  
(540)



(730) **BRIDGE, s.r.o.**, Komárovská 12, Brno, Česká republika  
(740) Ing. Jandová Marie, Nerudova 1095, Kuřim  
(510) (12) pozemní vozidla, především náhradní díly motorových vozidel a motocyklů; (21) výrobky z porcelánu a kameniny, zejména sanitární zboží; (24) tkaniny a textilní zboží; (29) konzervované, sušené a vařené ovoce a zelenina, rosoly a zavařeniny, vejce, mléko a jiné mlékárenské výrobky, jedlé oleje a tuky, potraviny v konzervách; (30) káva, čaj, kaka, cukr, rýže, kávové náhražky, mouka a obilní přípravky, zmrzlina, med, sirup z melasy, kvasnice, prášky do pečiva, sůl, hořčice, pepř, ocet, chuťové omáčky, koření; (35) poskytování pomoci při výkonu hospodářské činnosti; (36) obstaratelské služby.  
(511) 12, 21, 24, 29, 30, 35, 36  
(210) O 83378

(111) **194129**  
(220) 20.10.1993  
(151) 23.10.1996  
(180) 20.10.2013  
(540)



**PRAHA CITY CENTER**

(730) **EUROPEAN PROPERTY INVEST, spol. s r.o.**, Klimentská 46, Praha 1, Česká republika  
(510) (36) pronájem nebytových a bytových prostor ve vlastní budově.  
(511) 36  
(210) O 83587

(111) **194131**  
(220) 22.10.1993  
(151) 23.10.1996  
(180) 22.10.2013  
(540)



### PRAHA CITY CENTER

- (730) **EUROPEAN PROPERTY INVEST, spol. s r.o.**,  
Klimentská 46, Praha 1, Česká republika  
(740) JUDr. Mai Petr, advokát, Balbínova 16, Praha 2  
(510) (36) pronájem nebytových a bytových prostor ve  
vlastní budově.  
(511) 36  
(210) O 83675

- (111) **194153**  
(220) 24.01.1994  
(151) 23.10.1996  
(180) 24.01.2014

### SKLOTAP

- (730) **TELURIA, spol. s r.o.**, Skrchov, Česká republika  
(510) (1) vodou ředitelné lepidlo k lepení tapet ze  
skelných vláken.  
(511) 1  
(210) O 85995

- (111) **194165**  
(220) 22.02.1994  
(151) 23.10.1996  
(180) 22.02.2014  
(540)



- (730) **COPIA Kancelářská technika ČR, spol. s r.o.**,  
Průběžná 1547/86, Praha 10, Česká republika  
(740) Mgr. Boudová Lada, advokát, Pod Terebkou  
1124/12, Praha 4  
(510) (7) tiskařské stroje; (9) telefony, telefaxy,  
autotelefony, kamery, telefonní centrály, počítače,  
pokladny elektronické; (16) kopírovací stroje  
(černobílé i barevné), frankovací a konvertovací  
stroje; (35) kopírovací služby; (36) správa,  
pronájem a leasing informačních systémů,  
kancelářských zařízení a techniky (včetně  
příslušenství); (37) servis informačních systémů,  
kancelářských zařízení a techniky (včetně  
příslušenství).  
(511) 7, 9, 16, 35, 36, 37  
(210) O 87119

- (111) **194183**  
(220) 18.03.1994  
(151) 23.10.1996  
(180) 18.03.2014  
(540)



- (730) **EKOL, spol. s r.o.**, Křenová 65, Brno, Česká  
republika  
(740) Ing. Smola Josef, Patentová kancelář Kania, Sedlák,  
Smola, Mendlovo nám. 1a, Brno  
(510) (7) zařízení pro výrobu elektrické energie, zařízení  
pro přečerpávání plynu, parní turbíny s  
příslušenstvím, spalovací turbíny s příslušenstvím,  
ovládací a řídicí systémy pro turbinová zařízení,  
kotle, tepelné výměníky, generátory,  
turboalternátory, potrubní systémy, tepelné  
výměníky voda-voda, voda-pára, pára-pára,  
regenerační výměníky pro spalovací turbíny,  
chladiče oleje, kondenzátory, sací a výfukové  
systémy pro spalovací turbíny, systémy řízení a  
ovládání; (11) zařízení pro výrobu tepla, tepelně  
energetická zařízení, spalovací komory s  
příslušenstvím; (35) pomoc při provozu obchodu;  
(37) montáže uvedených zařízení, revize, opravy a  
rekonstrukce turbinových zařízení; (42) projekty,  
konstrukční podklady, technické zprávy, technické  
podklady, výpočty, zkušební protokoly, revizní  
nálezy, posudky a studie, vše v oboru uvedených  
zařízení.  
(511) 7, 11, 35, 37, 42  
(210) O 87873

- (111) **194907**  
(220) 09.11.1993  
(151) 25.11.1996  
(180) 09.11.2013  
(540)



- (730) **DINA-HITEX spol. s r.o.**, Ždánská 987, Bučovice,  
Česká republika  
(740) Ing. Malůšek Jiří, Patentová kancelář Kania, Sedlák,  
Smola, Mendlovo nám. 1a, Brno  
(510) (24) ochranné pomůcky z netkaných textilií.  
(511) 24  
(210) O 84108

- (111) **194912**  
(220) 29.11.1993  
(151) 25.11.1996  
(180) 29.11.2013  
(540)

### DŘEVOSTYL

- (730) **Josef Procházka**, Vitáskova 15, Brno, Česká  
republika  
(740) Ing. Musil Dobroslav, Cejl 38, Brno  
(510) (11) zařízení osvětlovací, zařízení topná; (20)  
nábytek včetně kovového a čalouněného nábytku,  
vybavení a doplňky interiérů.  
(511) 11, 20  
(210) O 84606

- (111) **195011**

(220) 28.04.1994  
(151) 25.11.1996  
(180) 28.04.2014

**HOTEL KOLONÁDA**

(730) **OTAVA - PATRIA, a.s.**, I. P. Pavlova 8, Karlovy Vary, Česká republika  
(740) Zeman Petr, ZEMAN - podkrušnohorská patentová a známková kancelář, Hradní 301, Loket  
(510) (36) služby směnárny; (42) ubytovací hotelové služby včetně provozování hostinské činnosti, masérské služby.  
(511) 36, 42  
(210) O 89052

(111) **195123**  
(220) 25.07.1994  
(151) 25.11.1996  
(180) 25.07.2014  
(540)



(730) **KLS Klimentov, spol. s r.o.**, Velká Hleďsebe, Klimentov 133, Česká republika  
(740) JUDr. Jaromír Tichý, Tichý & Poláček patentoprávní a známková kancelář, Dominikánská 6, Plzeň  
(510) (30) oplatky.  
(511) 30  
(210) O 91403

(111) **195986**  
(220) 22.09.1993  
(151) 02.01.1997  
(180) 22.09.2013  
(540)

**AUDIPO**

(730) **AUDIPO s.r.o.**, Táboritská 24/16, Praha 3, Česká republika  
(510) (9) jazykové laboratoře, reprodukční přístroje, kopírky, audiovizuální přístroje, zpětné projektoři, LDC displej, počítačové sítě, přístroje pro velkoplošnou projekci; (16) školské laboratorní přístroje - mikroskopy, školní didaktické pomůcky, magnetické, umakartové, korkové aj. tabule, magnetické aj. pracovní plány a učební rozvrhy; (20) školský a kancelářský nábytek; (38) počítačové sítě a jejich propojení; (41) poradenská činnost v uvedené oblasti.  
(511) 9, 16, 20, 38, 41  
(210) O 82901

(111) **196002**  
(220) 22.10.1993  
(151) 02.01.1997  
(180) 22.10.2013  
(540)

**LUCERNA - FILM**

(730) **LUCERNA - BARRANDOV, spol. s r.o.**, Štěpánská 61, Praha 1, Česká republika

(740) JUDr. Růžička Michal, CSc., Rott, Růžička a Guttman, patentová, známková a právní kancelář, Nad Štolou 12, Praha 7  
(510) (9) nosiče zvukových, obrazových a zvukově obrazových záznamů všeho druhu; (41) nahrávací audio, videostudio, filmové ateliéry, pronájem a půjčování nosičů zvukových, obrazových či zvukově obrazových záznamů všeho druhu; (42) správa autorských a příbuzných práv.  
(511) 9, 41, 42  
(210) O 83677

(111) **196031**  
(220) 24.03.1994  
(151) 02.01.1997  
(180) 24.03.2014  
(540)

**aremic**

(730) **Čimera Michal**, Čechova 409, Náchod, Česká republika  
(740) Ing. Škoda Milan, Nahořanská 308, Nové Město nad Metují  
(510) (9) přístroje elektrické, přístroje pro měření, signalizaci, kontrolu, aparáty pro záznam, převod, reprodukci zvuku; (37) opravy a udržování elektrotechnických výrobků; (42) programování počítačů, vývoj a výroba SW pro počítače.  
(511) 9, 37, 42  
(210) O 88138

(111) **196125**  
(220) 08.09.1994  
(151) 02.01.1997  
(180) 08.09.2014  
(540)



(730) **VITANA, a.s.**, Mělnická 133, Byšice, Česká republika  
(740) Ing. Pavel Nádvorník, Sokola Tůmy 1, Ostrava - Hulváky  
(510) (30) koření.  
(511) 30  
(210) O 92452

(111) **196126**  
(220) 08.09.1994  
(151) 02.01.1997  
(180) 08.09.2014  
(540)



(730) **VITANA, a.s.**, Mělnická 133, Byšice, Česká republika  
 (740) Ing. Pavel Nádvorník, Sokola Tůmy 1, Ostrava - Hulváky  
 (510) (30) koření.  
 (511) 30  
 (210) O 92453

(740) Ing. Pavel Nádvorník, Sokola Tůmy 1, Ostrava - Hulváky  
 (510) (30) koření.  
 (511) 30  
 (210) O 92456

(111) **196127**  
 (220) 08.09.1994  
 (151) 02.01.1997  
 (180) 08.09.2014  
 (540)



(730) **VITANA, a.s.**, Mělnická 133, Byšice, Česká republika  
 (740) Ing. Pavel Nádvorník, Sokola Tůmy 1, Ostrava - Hulváky  
 (510) (30) koření.  
 (511) 30  
 (210) O 92454

(111) **196130**  
 (220) 08.09.1994  
 (151) 02.01.1997  
 (180) 08.09.2014  
 (540)



(730) **VITANA, a.s.**, Mělnická 133, Byšice, Česká republika  
 (740) Ing. Pavel Nádvorník, Sokola Tůmy 1, Ostrava - Hulváky  
 (510) (30) koření.  
 (511) 30  
 (210) O 92457

(111) **196128**  
 (220) 08.09.1994  
 (151) 02.01.1997  
 (180) 08.09.2014  
 (540)



(730) **VITANA, a.s.**, Mělnická 133, Byšice, Česká republika  
 (740) Ing. Pavel Nádvorník, Sokola Tůmy 1, Ostrava - Hulváky  
 (510) (30) koření.  
 (511) 30  
 (210) O 92455

(111) **196640**  
 (220) 02.11.1993  
 (151) 03.01.1997  
 (180) 02.11.2013  
 (540)

### ESO

(730) **Počítačová řešení SW PRO, spol. s r.o.**, tř. Svobody 31, Olomouc, Česká republika  
 (740) JUDr. Aleš Zábrš, advokát a patentový zástupce, Na Beránce 2, Praha 6  
 (510) (35) služby v oblasti ekonomických informačních systémů; (42) služby v oblasti archivních, rešeršních a bezpečnostních informačních systémů.  
 (511) 35, 42  
 (210) O 83912

(111) **196129**  
 (220) 08.09.1994  
 (151) 02.01.1997  
 (180) 08.09.2014  
 (540)



(730) **VITANA, a.s.**, Mělnická 133, Byšice, Česká republika

(111) **196776**  
 (220) 29.09.1994  
 (151) 30.01.1997  
 (180) 29.09.2014  
 (540)

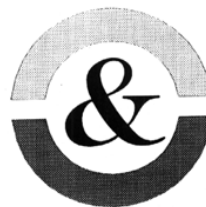

(730) **Sportovní a podnikatelská střední škola, spol. s r.o.**, Sady 5. května 21, Plzeň, Česká republika  
 (740) Ing. Pavel Nádvorník, Sokola Tůmy 1, Ostrava - Hulváky  
 (510) (39) školní a sportovní zájezdy včetně přepravy, doprava v rámci služeb cestovní kanceláře; (41) vzdělávání, výchova podnikatelů a sportovců; (42) cestovní kancelář, ubytování, odborné posudky odpovídající předmětu činnosti školy.



(511) 39, 41, 42  
(210) O 92861

(111) **196779**  
(220) 03.10.1994  
(151) 30.01.1997  
(180) 03.10.2014  
(540)



(730) **Petr Barna**, Písecká 1968/9, Praha 3, Česká republika  
(510) (39) radiodispečink TAXI, taxislužba.  
(511) 39  
(210) O 92941

(111) **197225**  
(220) 31.01.1994  
(151) 24.02.1997  
(180) 31.01.2014  
(540)



(730) **Masokombinát Klatovy, a.s.**, Koldinova 672/II, Klatovy, Česká republika  
(740) JUDr. Jaromír Tichý, Tichý & Poláček patentoprávní a známková kancelář, Dominikánská 6, Plzeň  
(510) (29) maso a masné výrobky.  
(511) 29  
(210) O 86290

(111) **198229**  
(220) 18.11.1993  
(151) 26.03.1997  
(180) 18.11.2013  
(540)



(730) **ARKO TECHNOLOGY, a.s.**, Videňská 108, Brno, Česká republika  
(740) Ing. Markes Libor, Grohova 54, Brno  
(510) (6) nádrže, zásobníky a kontejnery z kovu; (9) zařízení pro úpravu pitné, užitkové a průmyslové vody, zařízení pro odstraňování radonu z vody; (11) čistírny odpadních vod průmyslových, zemědělských, komunálních a nemocničních a jejich součástí, systémy pro čištění a regeneraci vod v

rybnících a jezerech; (37) stavební činnost při výstavbě čistíren odpadních vod; (42) projektování čistíren odpadních vod.

(511) 6, 9, 11, 37, 42  
(210) O 84359

(111) **198251**  
(220) 14.03.1994  
(151) 26.03.1997  
(180) 14.03.2014  
(540)



(730) **ARTEL KOSTEČKA spol. s r.o.**, Borského ul. 1, Praha 5 - Hlubočepy, Česká republika  
(740) Ing. Sedlák Jiří, Husova 16, České Budějovice  
(510) (11) elektronické čističe vzduchu, klimatizační zařízení, vysoušeče vzduchu.  
(511) 11  
(210) O 87724

(111) **199108**  
(220) 15.12.1993  
(151) 29.04.1997  
(180) 15.12.2013  
(540)

### ASKO

(730) **ASKO-NÁBYTEK, spol. s r.o.**, Nákupní centrum EUROPARK, Nákupní 389/3, Praha - Štěrboholy, Česká republika  
(740) Ing. Chludina Jiří, UNIPATENT, J.Masaryka 43-47, Praha 2-Vinohrady  
(510) (11) osvětlovací tělesa; (24) tkaniny a textilní výrobky, závěsy, ubrusy, záclony, předložky, ložní prádlo z papíru, tkaniny na deštníky, potahy na nábytek a do aut, tapety z textilních hmot; (27) koberce, běhouny, podlahové krytiny, linolea.  
(511) 11, 24, 27  
(210) O 85214

(111) **199125**  
(220) 02.06.1994  
(151) 29.04.1997  
(180) 02.06.2014  
(540)



(730) **POEX Velké Meziříčí, a.s.**, Františkov 261/14, Velké Meziříčí, Česká republika  
(510) (30) extrudované snacksy a cereální snídaně, mšičky výrobky; (39) balení potravin.  
(511) 30, 39  
(210) O 90262

(111) **199137**  
(220) 18.07.1994  
(151) 29.04.1997  
(180) 18.07.2014  
(540)

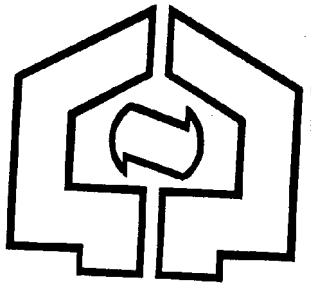

- (730) **KOVOŠROT PRAHA, a.s.**, Ke Kابلu 289, Praha 10, Česká republika  
 (740) Ing. Sedláčková Vlasta, Ke Kateřinkám 1393, Praha 4  
 (510) (36) zprostředkování odbytu upraveného kovového odpadu; (40) úprava kovového a kovonosného odpadu; (42) výkup kovového a kovonosného odpadu, odbyt.  
 (511) 36, 40, 42  
 (210) O 91240

- (111) **200039**  
 (220) 10.03.1994  
 (151) 26.05.1997  
 (180) 10.03.2014  
 (540)

### SUPERMAL

- (730) **KEMAT spol. s r. o.**, Tovární 270, Skalná, Česká republika  
 (740) Effmert Jiří, Halasova 314a, Říčany  
 (510) (2) barvy, zejména malířské barvy.  
 (511) 2  
 (210) O 87696

- (111) **200064**  
 (220) 15.06.1994  
 (151) 26.05.1997  
 (180) 15.06.2014  
 (540)



- (730) **KEMAT spol. s r. o.**, Tovární 270, Skalná, Česká republika  
 (740) Effmert Jiří, Halasova 314a, Říčany  
 (510) (1) výrobky chemické pro průmysl, vědu, fotografii, zemědělství, zahradnictví, lesnictví, pryskyřice umělé, tmely, hydroizolační tmely, průmyslová lepidla, hnojiva přírodní i strojená, polotovary pro uvedené výrobky; (2) nátěrové hmoty, barvy, laky, ředidla, mořidla, pryskyřice přírodní, polotovary pro výrobu všech předchozích hmot jinde neuvedené; (3) přípravky čisticí, bělicí a prací, výrobky voňavkářské a polotovary pro uvedené výrobky jinde nezařazené; (16) lepidla kancelářská a pro domácnost; (17) výrobky z gumy a osinku; (19) tmely a hydroizolační tmely pro stavebnictví a příslušné polotovary.  
 (511) 1, 2, 3, 16, 17, 19  
 (210) O 90588

- (111) **200799**  
 (220) 11.11.1993  
 (151) 26.06.1997  
 (180) 11.11.2013  
 (540)



- (730) **KB Likér a.s.**, Drážďanská 14, Ústí nad Labem, Česká republika  
 (510) (33) alkoholické nápoje.  
 (511) 33  
 (210) O 84184

- (111) **200818**  
 (220) 15.07.1994  
 (151) 26.06.1997  
 (180) 15.07.2014  
 (540)



- (730) **FOR JOB PROTECT, s.r.o.**, Žlutava 301, Napajedla, Česká republika  
 (510) (25) obuv, galanterní zboží, polotovary pro výrobu obuvi, textilu a oděvů; (35) zprostředkovatelská činnost ve výše uvedené oblasti.  
 (511) 25, 35  
 (210) O 91187

- (111) **204219**  
 (220) 06.12.1993  
 (151) 30.10.1997  
 (180) 06.12.2013  
 (540)



- (730) **A.W., spol. s r.o.**, Palackého 4, Loštice, Česká republika  
 (740) Kühnel Egon, Patentová kancelář, Oblá 56, Brno  
 (510) (29) potraviny, zejména sýrařské výrobky.  
 (511) 29

(210) O 84845

(111) **205268**

(220) 22.08.1994

(151) 21.11.1997

(180) 22.08.2014

(540) **Křupavé pochoutky pro Vás**(730) **POEX Velké Meziříčí, a.s.**, Františkov 261/14, Velké Meziříčí, Česká republika

(510) (29) sušené ovoce, pražené ořechy; (30) extrudované křupky, cereální snídaně, musli; (31) ořechy.

(511) 29, 30, 31

(210) O 92103

(111) **205989**

(220) 22.06.1993

(151) 30.12.1997

(180) 22.06.2013

(540) **ZIPPO**(730) **ZIPPO Manufacturing Company**, 33 Barbour Street, Bradford, Spojené státy americké, Pennsylvania

(740) JUDr. Rott Vladimír, Rott, Růžička a Guttman, patentová, známková a právní kancelář, Nad Štolou 12, Praha 7

(510) (4) palivo do zapalovačů.

(511) 4

(210) O 80798

(111) **206698**

(220) 20.01.1994

(151) 26.01.1998

(180) 20.01.2014

(540) **MILO-DIESEL**(730) **SETUZA, a.s.**, Žukovova 100, Ústí nad Labem, Střekov, Česká republika

(740) Andrés Mirek, Bělidelská 12, Olomouc

(510) (4) pohonná hmota z rostlinného řepkového oleje se specifickými ekologickými vlastnostmi.

(511) 4

(210) O 85940

(111) **207343**

(220) 11.08.1994

(151) 25.02.1998

(180) 11.08.2014

(540) **SUPERMAL**(730) **KEMAT spol. s r.o.**, Tovární 270, Skalná, Česká republika

(740) Effmert Jiří, Halasova 314a, Říčany

(510) (2) nátěrové hmoty, barvy, malířské přípravky, běloby, nátěry pro vnitřní použití a polotovary související s výrobou výše uvedeného.

(511) 2

(210) O 91896

(111) **208854**

(220) 23.09.1993

(151) 28.04.1998

(180) 23.09.2013

(540)

**GOLEM**(730) **DRUCHEMA, družstvo pro chemickou výrobu a služby**, Služeb 3, Praha 10, Česká republika

(740) JUDr. Růžička Michal, CSc., Rott, Růžička a Guttman, patentová, známková a právní kancelář, Nad Štolou 12, Praha 7

(510) (3) čisticí, mycí a lešticí prostředky; (5) desinfekční prostředky.

(511) 3, 5

(210) O 82946

(111) **210159**

(220) 13.10.1993

(151) 29.06.1998

(180) 13.10.2013

(540) **DYNTEC**(730) **DYNTEC, spol. s r.o.**, Klučovská 1280, Český Brod, Česká republika

(740) Ing. Chludina Jiří, UNIPATENT, J.Masaryka 43-47, Praha 2-Vinohrady

(510) (1) chemické výroby: pro průmyslové a vědecké účely, pro fotografii, zemědělství, zahradnictví, lesnictví, umělé pryskyřice, plastické hmoty v surovém stavu, v prášku, pastách, v tekutém stavu, půdní hnojiva přírodní a umělá, prostředky: hasící, pro kalení, pro svařování, pro konzervaci potravin; trísloviny, průmyslová pojidla, prostředky k čištění sporáků, rtuť, antimon, alkalické a alkalickozemité kovy, bauxit; (3) přípravky: prací a bělicí, čisticí, lešticí, odmašťovací, mýdlo, výrobky: kosmetické voňavkářské včetně éterických olejů, vodičky na vlasy, zubní pasty, prášky, želatina pro potravinářské účely, mořidla na prádlo, barvy na vlasy; (5) výrobky zvěrolékařské, zdravotnické, dietetické pro děti a nemocné, chemické pro účely lékařské, náplastí, obvazový materiál, hmoty určené k plombování zubů a na otisky, prostředky dezinfekční, k hubení rostlinných a živočišných škůdců, antiparazitní látky; (10) přístroje a nástroje chirurgické, lékařské, zubolékařské, zvěrolékařské včetně speciálního nábytku pro tyto obory a včetně přístrojů a zdravotnických pomůcek jako: ortopedické, bandáže, zdravotnické, výrobky z gumy, protézy, pokrývky vytápěné elektricky, chirurgické nástroje nožičského charakteru; (31) výrobky zemědělské, zahradnické, produkty lesnické včetně nezpracovaného dřeva, semena, čerstvé ovoce a zelenina, sazenice, živé rostliny, přírodní květiny, zvířecí krmiva, slad; (42) speciální software.

(511) 1, 3, 5, 10, 31, 42

(210) O 83433

(111) **213728**

(220) 16.12.1993

(151) 23.11.1998

(180) 16.12.2013

(540) **REALMEDIA**(730) **REALMEDIA s.r.o.**, Bellova 1, Brno, Česká republika

(740) Ing. Musil Dobroslav, patentová kancelář, Cejl 38, Brno

(510) (6) propagační předměty, suvenýry a reklamní zařízení z kovu; (11) reklamní zařízení světelné, osvětlovací zařízení; (16) propagační předměty, suvenýry a reklamní předměty z papíru, lepenky,

psací potřeby, kancelářské potřeby; (35) činnost v oblasti propagace a reklamy, marketing, návrhy a realizace reklamních kampaní, potisk reklamních předmětů, zprostředkovatelské služby v oblasti propagace a reklamy, poskytování pomoci při provozu a obchodu, zprostředkování propagačních a reklamních služeb, zprostředkování potisku reklamních předmětů, pronájem reklamních zařízení.

(511) 6, 11, 16, 35  
(210) O 85220

(111) **213729**  
(220) 16.12.1993  
(151) 23.11.1998  
(180) 16.12.2013  
(540)

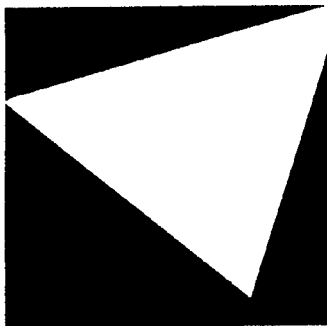

**REALMEDIA**

(730) **REALMEDIA s.r.o.**, Bellova 1, Brno, Česká republika

(740) Ing. Musil Dobroslav, patentová kancelář, Cejl 38, Brno

(510) (6) propagační předměty, suvenýry a reklamní zařízení z kovu; (11) reklamní zařízení světelné, osvětlovací zařízení; (16) propagační předměty, suvenýry a reklamní předměty z papíru, lepenky, psací potřeby, kancelářské potřeby; (35) činnost v oblasti propagace a reklamy, marketing, návrhy a realizace reklamních kampaní, potisk reklamních předmětů, zprostředkovatelské služby v oblasti propagace a reklamy, poskytování pomoci při provozu a obchodu, zprostředkování propagačních a reklamních služeb, zprostředkování potisku reklamních předmětů, pronájem reklamních zařízení.

(511) 6, 11, 16, 35  
(210) O 85221

(111) **219423**  
(220) 21.10.1993  
(151) 23.08.1999  
(180) 21.10.2013  
(540)

**MICROINFINITY**

(730) **Newport Electronics Limited**, Broughton Astley, Leicestershire, Velká Británie

(740) JUDr. Čermák Karel, Čermák, Hořejš, Vrba - advokátní a patentová kancelář, Národní 32, Praha 1

(510) (9) elektrické přístroje a nástroje, zejména pro měření postupových a elektrických parametrů, včetně indikačních přístrojů, přístrojů pro záznam a/nebo protokolování dat, jiných záznamových přístrojů a součástí a příslušenství pro všechny uvedené výrobky.

(511) 9  
(210) O 83641

(111) **223595**  
(220) 21.07.1994  
(151) 19.04.2000  
(180) 21.07.2014  
(540)

**OLBA** اوبلا

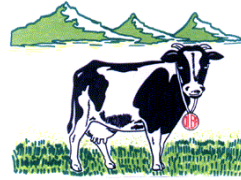

(730) **Société Tabbarah pour le commerce et l'industrie S.A.L.**, Rue de Californie, Imm. Tabbarah, B.P. 592, Beirut, Libanon

(740) JUDr. Traplová Jarmila, Advokátní a patentová kancelář Traplová, Hakr, Kubát, Přístavní 24, Praha 7

(510) (29) mléčné výrobky.  
(511) 29  
(210) O 91362

## PŘEVODY OCHRANNÝCH ZNÁMEK

Číslo zápisu	Dřívější majitel	Nynější majitel	S účinností od:
99575	IVAX - CR a.s., Opava - Komárov, CZ	IVAX Pharmaceuticals s. r. o., Opava - Komárov, CZ	07.10.2003
99821	IVAX - CR a.s., Opava - Komárov, CZ	IVAX Pharmaceuticals s. r. o., Opava - Komárov, CZ	07.10.2003
100938	IVAX - CR a. s., Opava - Komárov, CZ	IVAX Pharmaceuticals s. r. o., Opava - Komárov, CZ	07.10.2003
102209	MEMSEP, spol. s r. o., Praha 5, CZ	AURA Medical s. r. o., Praha 4, CZ	09.10.2003
117856	SIGMA GROUP a.s., Lutín, CZ	SIGMA PUMPY HRANICE, s. r. o., Hranice I - Město, CZ	29.10.2003
118225	SIGMA GROUP a.s., Lutín, CZ	SIGMA PUMPY HRANICE, s. r. o., Hranice I - Město, CZ	29.10.2003
118470	SIGMA GROUP a.s., Lutín, CZ	SIGMA PUMPY HRANICE, s. r. o., Hranice I - Město, CZ	29.10.2003
151532	MCA Records, Inc., společnost zřízená podle zákonů státu California, Universal City, US, CA	UMG RECORDINGS, INC., Universal City, US, CA	09.10.2003
152749	Heinz Italia S. r. l., Latina, IT	Complan Foods Limited, London, GB	16.10.2003
153818	MEMSEP, spol. s r. o., Praha 5, CZ	AURA Medical s. r. o., Praha 4, CZ	09.10.2003
154606	MEMSEP, s.r.o., Praha 5, CZ	AURA Medical s. r. o., Praha 4, CZ	09.10.2003
157481	MEMSEP, spol. s r. o., Praha 5, CZ	AURA Medical s. r. o., Praha 4, CZ	09.10.2003
159841	P.T.C. BRANDS, INC., společnost zřízená podle zákonů státu Delaware, Wilmington, US, DE	The Pinkerton Tobacco Company, Wilmington, US, DE	29.10.2003
159841	The Pinkerton Tobacco Company, Wilmington, US, DE	Pinkerton Tobacco Co. LP, Owensboro, US, KY	29.10.2003
163040	Čeňkovské strojírny, a.s. v likvidaci, Čeňkov, CZ	AIR ČENKOV, a. s., Čeňkov, CZ	22.10.2003
163088	Procter & Gamble Hair Care LLC., Cincinnati, US, OH	The Procter & Gamble Company, Cincinnati, US, OH	20.10.2003
164140	Usinflamme S.A., Moncor, Villars-sur-Glane, CH	Richemont International SA, Villars-sur-Glane, CH	06.10.2003
166770	LG Electronics Investment, Ltd., Seoul, KR	LG Corp., Seoul, KR	03.10.2003
166771	LG Electronics Investment, Ltd., Seoul, KR	LG Corp., Seoul, KR	03.10.2003
167457	Beecham Group p.l.c., Brentford, Middlesex, GB	MEDA AB, Solna, SE	29.10.2003
168032	Wrangler Clothing Corp., Wilmington, US, DE	Wrangler Apparel Corp., Wilmington, US, DE	24.10.2003
169249	THE GAP, INC., společnost zřízená podle zákonů státu Delaware, San Bruno, US, CA	GAP (ITM) INC., San Francisco, US, CA	13.10.2003
169321	B & J Manufacturing Company, a corporation of the State of Illinois, Glenwood, US, IL	B&J Rocket Sales AG, Walterswil, Baar, CH	06.10.2003
170629	CENTRUM FRANZE KAFKY, s. r. o., Praha 1, CZ	SPOLEČNOST FRANZE KAFKY, Praha 1, CZ	29.10.2003

Číslo zápisu	Dřívější majitel	Nynější majitel	S účinností od:
171911	THE GAP, INC., společnost zřízená podle zákonů státu Delaware, San Bruno, US, CA	GAP (ITM) INC., San Francisco, US, CA	13.10.2003
175290	ASTRID, spol. s r. o., Praha 7, CZ	EUROKOTRA, d.o.o., Zagreb, HR	24.10.2003
176025	RYOR s.r.o., Praha 5, CZ	RYOR, a. s., Praha 5, CZ	03.10.2003
176287	P.T.C. BRANDS, INC., společnost zřízená podle zákonů státu Delaware, Wilmington, US, DE	The Pinkerton Tobacco Company, Wilmington, US, DE	29.10.2003
176287	The Pinkerton Tobacco Company, Wilmington, US, DE	Pinkerton Tobacco Co. LP, Owensboro, US, KY	29.10.2003
176516	Giorgio Beverly Hills, Inc., Cincinnati, US, OH	Elizabeth Arden, Inc., Miami Lakes, US, FL	10.10.2003
176797	Procter & Gamble Hair Care LLC., Cincinnati, US, OH	The Procter & Gamble Company, Cincinnati, US, OH	20.10.2003
177296	TV-Shop i Sverige AB, Malmö, SE	TV-SHOP EUROPE AB, Malmö, SE	30.10.2003
179752	HUMAN PHEROMONE SCIENCES, INC., San Jose, US, CA	Niche Marketing Group, Inc., Hicksville, US, NY	20.10.2003
180497	Továrna na krmiva MÍKA a spol. s r. o., Veselí nad Lužnicí, CZ	Provimi Pet Food CZ s. r. o., Brniště, CZ	03.11.2003
180998	Procter & Gamble Hair Care LLC., Cincinnati, US, OH	The Procter & Gamble Company, Cincinnati, US, OH	20.10.2003
181011	Procter & Gamble Hair Care LLC., Cincinnati, US, OH	The Procter & Gamble Company, Cincinnati, US, OH	20.10.2003
181162	The Gap, Inc., společnost zřízená podle zákonů státu Delaware, San Bruno, US, CA	GAP (ITM) INC., San Francisco, US, CA	13.10.2003
181393	CENTRUM FRANZE KAFKY, s.r.o., Praha 1, CZ	SPOLEČNOST FRANZE KAFKY, Praha 1, CZ	21.10.2003
181440	SIGMA GROUP a.s., Lutín, CZ	SIGMA PUMPY HRANICE, s. r. o., Hranice I - Město, CZ	29.10.2003
181700	Celtipharm S. A., Quevert - Dinan, FR	Technology Transfer, Inc., Columbia, US, MO	22.10.2003
181875	Procter & Gamble Hair Care LLC., Cincinnati, US, OH	The Procter & Gamble Company, Cincinnati, US, OH	20.10.2003
182519	Ing. Simona Svárovská, Moravská Ostrava, CZ	FOSH FOTO s. r. o., Brno, CZ	07.10.2003
182522	Ing. Simona Svárovská, Ostrava, CZ	FOSH FOTO s. r. o., Brno, CZ	07.10.2003
182523	Ing. Simona Svárovská, Ostrava, CZ	FOSH FOTO s. r. o., Brno, CZ	07.10.2003
182527	Procter & Gamble Hair Care LLC., Cincinnati, US, OH	The Procter & Gamble Company, Cincinnati, US, OH	20.10.2003
183039	FIBOX ENCLOSURE SYSTEMS OY, Jorvas, FI	FIBOX OY AB, Jorvas, FI	23.10.2003
183582	Diatech - Praha, spol. s r.o., Rožtoky u Prahy, CZ	CZ - DIATECH, a.s., Rožtoky u Prahy, CZ	09.10.2003
185191	Tomáš Langer, Praha 8, CZ	ARMEX PUBLISHING s.r.o., Praha 9 - Kyje, CZ	29.10.2003
186083	G.E.N., a.s., Praha 4, CZ	G.E.N., a.s. (IČ 27083730), Praha 4, CZ	22.10.2003
186178	CENTRUM FRANZE KAFKY, s.r.o., Praha 1, CZ	SPOLEČNOST FRANZE KAFKY, Praha 1, CZ	21.10.2003
186576	Procter & Gamble Hair Care LLC., Cincinnati, US, OH	The Procter & Gamble Company, Cincinnati, US, OH	20.10.2003

Číslo zápisu	Dřívější majitel	Nynější majitel	S účinností od:
186641	RS OLDSCO, INC., a Florida corporation, Boca Raton, US, FL	Rexall Sundown, Inc., a Florida corporation, Boca Raton, US, FL	06.10.2003
188161	VORTAN INTERNATIONAL HOLDING N.V., Curacao, AN	Fountain Netherlands Holding B.V., Breda, NL	07.10.2003
188162	VORTAN INTERNATIONAL HOLDING N.V., Curacao, AN	Fountain Netherlands Holding B.V., Breda, NL	07.10.2003
188830	World-Wide Sires, Inc., Hanford, US, CA	World-Wide Sires, Ltd., Plain City, US, OH	17.10.2003
189800	AVIATION SERVICE, spol. s r.o., Kunovice 1177, CZ	AVIATION SERVICE, a.s., Praha 6, CZ	24.10.2003
189902	La Aurora, S.A., Santiago de Los Caballeros, DO	Industria de Tabaco Leon Jimenes S. A., Santiago de Los Caballeros, DO	15.10.2003
190347	Procter & Gamble Hair Care LLC., Cincinnati, US, OH	The Procter & Gamble Company, Cincinnati, US, OH	20.10.2003
190439	Procter & Gamble Hair Care LLC., Cincinnati, US, OH	The Procter & Gamble Company, Cincinnati, US, OH	20.10.2003
191253	Libor Pleva, Ostrava - Moravská Ostrava, CZ	SINTEX a. s., Česká Třebová, CZ	24.10.2003
191579	Marek Janeček, Praha 5 - Hlubočepy, CZ	OCT International s.r.o., Praha 1, CZ	09.10.2003
192872	Vertika International Limited, Dudley, West Midlands, GB	Eclipse Blind Systems Limited, Renfrew, Scotland, GB	03.11.2003
194818	Procter & Gamble Hair Care LLC., Cincinnati, US, OH	The Procter & Gamble Company, Cincinnati, US, OH	20.10.2003
195148	Wallner Company, s.r.o., Praha 4, CZ	WTM s.r.o., Praha 4, CZ	15.10.2003
195149	Wallner Company, s.r.o., Praha 4, CZ	WTM s.r.o., Praha 4, CZ	15.10.2003
196083	Wrangler Clothing Corp., Wilmington, US, DE	Wrangler Apparel Corp., Wilmington, US, DE	24.10.2003
196131	Procter & Gamble Hair Care LLC., Cincinnati, US, OH	The Procter & Gamble Company, Cincinnati, US, OH	20.10.2003
197991	White Cap Europe GmbH, a German company, Ratingen, DE	Amcor Limited, an Australian corporation, Victoria 3076, AU	06.10.2003
198522	MORAVIAFROST a.s., Kunovice 1467, CZ	Českomoravské mrazírny, a. s., Praha 4, CZ	29.10.2003
198869	Procter & Gamble Hair Care LLC., Cincinnati, US, OH	The Procter & Gamble Company, Cincinnati, US, OH	20.10.2003
199181	Wallner Company s.r.o., Praha 4, CZ	WTM s.r.o., Praha 4, CZ	15.10.2003
199463	MORAVIAFROST a.s., Kunovice 1467, CZ	Českomoravské mrazírny, a. s., Praha 4, CZ	29.10.2003
199464	MORAVIAFROST a.s., Kunovice č. 1467, CZ	Českomoravské mrazírny, a. s., Praha 4, CZ	29.10.2003
199465	MORAVIAFROST a.s., Kunovice č. 1467, CZ	Českomoravské mrazírny, a. s., Praha 4, CZ	29.10.2003
199576	Precor Inc., Woodinville, US, WA	Amer Sports International Oy, Helsinki, FI	20.10.2003
199990	Libor Pleva, Ostrava - Moravská Ostrava, CZ	SINTEX a. s., Česká Třebová, CZ	24.10.2003
200950	MORAVIAFROST a.s., Kunovice č. 1467, CZ	Českomoravské mrazírny, a. s., Praha 4, CZ	29.10.2003
200951	MCA RECORDS, INC., Universal City, US, CA	UMG RECORDINGS, INC., Universal City, US, CA	09.10.2003
201047	LG Electronics Investment, Ltd., Seoul, KR	LG Corp., Seoul, KR	03.10.2003
201048	LG Electronics Investment, Ltd., Seoul, KR	LG Corp., Seoul, KR	03.10.2003
201049	LG Electronics Investment, Ltd., Seoul, KR	LG Corp., Seoul, KR	03.10.2003

Číslo zápisu	Dřívější majitel	Nynější majitel	S účinností od:
201050	LG Electronics Investment, Ltd., Seoul, KR	LG Corp., Seoul, KR	03.10.2003
201051	LG Electronics Investment, Ltd., Seoul, KR	LG Corp., Seoul, KR	03.10.2003
201052	LG Electronics Investment, Ltd., Seoul, KR	LG Corp., Seoul, KR	03.10.2003
201053	LG Electronics Investment, Ltd., Seoul, KR	LG Corp., Seoul, KR	03.10.2003
201054	LG Electronics Investment, Ltd., Seoul, KR	LG Corp., Seoul, KR	03.10.2003
201145	Antonín Gazdík - ELEFANT, Vítkov 1, CZ	Elefant Vítkov a. s., Hulín, CZ	29.10.2003
201502	PHARMA UNITED INC., Toronto, Ontario, CA	Patron R.M. s.r.o., Strakonice, CZ	04.11.2003
202321	La Aurora, S.A., Santiago de Los Caballeros, DO	Industria de Tabaco Leon Jimenes S. A., Santiago de Los Caballeros, DO	15.10.2003
202582	OMNITECH Písek, spol. s r.o., Písek, CZ	OMNITECH S&T s.r.o., České Budějovice, CZ	30.10.2003
204404	MCA RECORDS, INC., Universal City, US, CA	UMG RECORDINGS, INC., Universal City, US, CA	09.10.2003
206286	PITTSWAY CORPORATION, a Delaware Corporation, Chicago, US, IL	Honeywell International Inc., Morristown, US, NJ	04.11.2003
206287	PITTSWAY CORPORATION, a Delaware Corporation, Chicago, US, IL	Honeywell International Inc., Morristown, US, NJ	04.11.2003
206573	Procter & Gamble Hair Care LLC., Cincinnati, US, OH	The Procter & Gamble Company, Cincinnati, US, OH	20.10.2003
206744	CENTRUM FRANZE KAFKY, s.r.o., Praha 1, CZ	SPOLEČNOST FRANZE KAFKY, Praha 1, CZ	20.10.2003
207397	MCA RECORDS, INC., Universal City, US, CA	UMG RECORDINGS, INC., Universal City, US, CA	09.10.2003
207469	DANWEAR A/S, 8600 Silkeborg, DK	REDGREEN A/S, Stilling, Skanderborg, DK	09.10.2003
208171	DANWEAR A/S, 8600 Silkeborg, DK	REDGREEN A/S, Stilling, Skanderborg, DK	09.10.2003
208612	MEMSEP, spol. s r. o., Praha 5, CZ	AURA Medical s. r. o., Praha 4, CZ	09.10.2003
208908	DANWEAR A/S, 8600 Silkeborg, DK	REDGREEN A/S, Stilling, Skanderborg, DK	09.10.2003
208909	DANWEAR A/S, 8600 Silkeborg, DK	REDGREEN A/S, Stilling, Skanderborg, DK	09.10.2003
209122	EKVITA Kladno, spol. s r.o., Kladno, CZ	EKVITA EURO, a.s., Kladno, CZ	23.10.2003
209123	EKVITA Kladno, spol. s r.o., Kladno, CZ	EKVITA EURO, a.s., Kladno, CZ	23.10.2003
210399	MEMSEP, spol. s r. o., Praha 5, CZ	AURA Medical s. r. o., Praha 4, CZ	09.10.2003
211771	Tomáš Řebíček, Frýdek-Místek, CZ	P.T. Wings Surya, Surabaya, ID	04.11.2003
213119	Mrazírny Višňové, a.s., Višňové, CZ	Českomoravské mrazírny, a. s., Praha 4, CZ	29.10.2003
213523	ENIA CZ, a.s., Nižbor, CZ	PENTRIT s.r.o., Kynšperk nad Ohří, CZ	24.10.2003
213897	MORAVIAFROST a.s., Kunovice 1467, CZ	Českomoravské mrazírny, a. s., Praha 4, CZ	29.10.2003
213898	MORAVIAFROST a.s., Kunovice 1467, CZ	Českomoravské mrazírny, a. s., Praha 4, CZ	29.10.2003
214125	Procter & Gamble Hair Care LLC., Cincinnati, US, OH	The Procter & Gamble Company, Cincinnati, US, OH	20.10.2003
217066	Thomson Learning Inc., Stamford, US, CT	Thomson Learning Licensing Corporation, a Florida Corporation, Claymont, US, DE	03.11.2003
217360	Libor Pleva, Ostrava - Moravská Ostrava, CZ	SINTEX a. s., Česká Třebová, CZ	24.10.2003
217361	Libor Pleva, Ostrava - Moravská Ostrava, CZ	SINTEX a. s., Česká Třebová, CZ	24.10.2003



Číslo zápisu	Dřívější majitel	Nynější majitel	S účinností od:
217362	Libor Pleva, Ostrava - Moravská Ostrava, CZ	SINTEX a. s., Česká Třebová, CZ	24.10.2003
219050A	G.E.N., a.s., Praha 4, CZ	G.E.N., a.s. (IČ 27083730), Praha 4, CZ	22.10.2003
219337	CAMELLOT s.r.o., Karlovy Vary, CZ	Galileo Shoes s.r.o., Karlovy Vary - Tašovice, CZ	31.10.2003
219789A	G.E.N., a.s., Praha 4, CZ	G.E.N., a.s. (IČ 27083730), Praha 4, CZ	22.10.2003
219919	CZECH - OV TRADE spol. s r.o., Nový Jičín - Žilina, CZ	Eyüp Serdar Sayman, Praha 8 - Libeň, CZ	23.10.2003
220780	S.W.L., spol. s r.o., Praha 9 - Kyje, CZ	S.W.L. GROUP, spol. s r.o., Praha 9 - Kyje, CZ	20.10.2003
221195	Pretec Corporation, Hsin Chu, R.O.C., TW	C-One Technology Corporation, Hsin Chu City, R.O.C., TW	03.10.2003
221379	MEMSEP, spol. s r.o., Praha 5, CZ	AURA Medical s. r. o., Praha 4, CZ	09.10.2003
221480	SAVE MAX CZECH, s.r.o., Praha 1, CZ	SAVE MAX International Inc., San Diego, US, CA	20.10.2003
222130	MORAVIAFROST a.s., Kunovice, CZ	Českomoravské mrazírny, a. s., Praha 4, CZ	29.10.2003
222509	MORAVIAFROST a.s., Kunovice, CZ	Českomoravské mrazírny, a. s., Praha 4, CZ	29.10.2003
222510	MORAVIAFROST a.s., Kunovice, CZ	Českomoravské mrazírny, a. s., Praha 4, CZ	29.10.2003
222511	MORAVIAFROST a.s., Kunovice, CZ	Českomoravské mrazírny, a. s., Praha 4, CZ	29.10.2003
222769A	G.E.N., a.s., Praha 4, CZ	G.E.N., a.s. (IČ 27083730), Praha 4, CZ	22.10.2003
223209	Aldi GmbH & Co. Kommanditgesellschaft, Mülheim an der Ruhr, DE	Hofer Kommanditgesellschaft, Sattledt, AT	17.10.2003
223519	Nantl Dalibor, Červenka, CZ	Vladimír Látal, Litovel, CZ	24.10.2003
223690	Cape Calsil Systems Limited, Wakefield, GB	Promat UK Limited, Bracknell, GB	03.11.2003
224081	ROYAL CROWN DTB, s.r.o., Praha 7, CZ	Pavel Jupa, Praha 4, CZ	04.11.2003
224380	RYOR s.r.o., Praha 5, CZ	RYOR, a. s., Praha 5, CZ	03.10.2003
226164	The Gap, Inc., San Bruno, US, CA	GAP (ITM) INC., San Francisco, US, CA	13.10.2003
226300	LIGHTHOUSE ENTERTAINMENT spol. s r.o., Praha 2, CZ	Vinyl.net distributions, s.r.o., Praha 2, CZ	04.11.2003
226730	La Aurora, S.A., Santiago de Los Caballeros, DO	Industria de Tabaco Leon Jimenes S. A., Santiago de Los Caballeros, DO	15.10.2003
228245	Marenčák Vladimír, Ostrava, CZ	TALLY HO! spol. s r. o., Ostrava, CZ	07.10.2003
228717	P.T.C. BRANDS, INC, Wilmington, US, DE	The Pinkerton Tobacco Company, Wilmington, US, DE	29.10.2003
228717	The Pinkerton Tobacco Company, Wilmington, US, DE	Pinkerton Tobacco Co. LP, Owensboro, US, KY	29.10.2003
229438	La Aurora, S.A., Santiago de Los Caballeros, DO	Industria de Tabaco Leon Jimenes S. A., Santiago de Los Caballeros, DO	15.10.2003
229685	SOVESCO a.s., Praha 2, CZ	International Marketing Company I.M.C. S.r.l., Torino, IT	09.10.2003
229721	Továrna na krmiva MÍKA a spol.s r.o., Veselí nad Lužnicí, CZ	Provimi Pet Food CZ s. r. o., Brniště, CZ	03.11.2003
231140	PARLUX FRAGRANCES, INC., Fort Lauderdale, US, FL	ANIMALE GROUP, S. A., Panama City, PA	23.10.2003
232103	SHEPHERD CO s.r.o., Praha 8, CZ	INTERLACTO spol. s r. o., Praha 2, CZ	15.10.2003

Číslo zápisu	Dřívější majitel	Nynější majitel	S účinností od:
232649	SVAM OIL, s.r.o., Stěbořice 113, CZ	SVAM CS, s.r.o., Dolní Životice, CZ	15.10.2003
233060	T. E. Tours s. r. o., v likvidaci, Praha 2, CZ	Tena a.s., Praha 9 - Satalice, CZ	15.10.2003
235054	EUREXA spol. s r.o., Praha 5, CZ	TAIZA sarl, Paris, FR	07.10.2003
235638	SHEPHERD CO s.r.o., Praha 8, CZ	INTERLACTO spol. s r. o., Praha 2, CZ	15.10.2003
236673	PROVEST spol. s r.o., Trstená, SK	VEPY, s.r.o., Trstená, SK	09.10.2003
237030	MJM group, a.s., Litovel, CZ	MJM Litovel a.s., Litovel, CZ	30.10.2003
237840	TEXTILANA, akciová společnost, Liberec, CZ	PROLIFT, a. s., Praha 2, CZ	16.10.2003
239661	Roxio, Inc., Santa Clara, US, CA	Napster, LLC, Santa Clara, US, CA	14.10.2003
239662	Roxio, Inc., Santa Clara, US, CA	Napster, LLC, Santa Clara, US, CA	14.10.2003
240768	Vojenský technický ústav letectva a protivzdušné obrany, Praha 9 - Kbely, CZ	LOM PRAHA s. p., Praha 10 - Malešice, CZ	07.10.2003
240833	Dr. Drožen Zdeněk, Praha 8, CZ	Noana, výrobní družstvo, Praha 10, CZ	22.10.2003
241116	VITTO Tea, spol. s r.o., Nový Jičín, CZ	Instantia Nahrungsmittel Entwicklungs- und Produktionsgesellschaft m.b.H., Wien, AT	17.10.2003
241396	Továrna na krmiva MÍKA a spol. s r. o., Veselí nad Lužnicí, CZ	Provimi Pet Food CZ s. r. o., Brniště, CZ	03.11.2003
241984	Procter & Gamble Hair Care LLC., Cincinnati, US, OH	The Procter & Gamble Company, Cincinnati, US, OH	20.10.2003
242050	Roxio, Inc., Santa Clara, US, CA	Napster, LLC, Santa Clara, US, CA	14.10.2003
242051	Roxio, Inc., Santa Clara, US, CA	Napster, LLC, Santa Clara, US, CA	14.10.2003
244630	AGNELLA - DOMO SOPHIA s.r.o., Hrobce čp. 23, CZ	DOMO SOPHIA a. s., Šenov, CZ	21.10.2003
246166	Ing. Zavřel Radek, Tišnov, CZ	AKUTRADE, s.r.o., Banská Štiavnica, SK	09.10.2003
246675	VAT MAX A.S., Praha 1, CZ	CASH POINT FINANCIAL SERVICES s.r.o., Ostrava, CZ	07.10.2003
248285	LIGHTHOUSE ENTERTAINMENT spol. s r.o., Praha 2, CZ	Vinyl.net distributions, s.r.o., Praha 2, CZ	04.11.2003
248668	Ganexia, spol. s r. o., Praha 4 - Chodov, CZ	SPORTISIMO s. r. o., Praha 5 - Zličín, CZ	14.10.2003
248669	Ganexia, spol. s r. o., Praha 4 - Chodov, CZ	SPORTISIMO s. r. o., Praha 5 - Zličín, CZ	14.10.2003
248794	AGNELLA - DOMO SOPHIA s.r.o., Hrobce čp. 23, CZ	DOMO SOPHIA a. s., Šenov, CZ	21.10.2003
248795	AGNELLA - DOMO SOPHIA s.r.o., Hrobce čp. 23, CZ	DOMO SOPHIA a. s., Šenov, CZ	21.10.2003
248796	AGNELLA - DOMO SOPHIA s.r.o., Hrobce čp. 23, CZ	DOMO SOPHIA a. s., Šenov, CZ	21.10.2003
248797	AGNELLA - DOMO SOPHIA s.r.o., Hrobce čp. 23, CZ	DOMO SOPHIA a. s., Šenov, CZ	21.10.2003
248798	AGNELLA - DOMO SOPHIA s.r.o., Hrobce čp. 23, CZ	DOMO SOPHIA a. s., Šenov, CZ	21.10.2003
248799	AGNELLA - DOMO SOPHIA s.r.o., Hrobce čp. 23, CZ	DOMO SOPHIA a. s., Šenov, CZ	21.10.2003
249414	PROFSYST s.r.o., Praha 3, CZ	Georg Scheuer, Praha 1, CZ	07.10.2003

Číslo zápisu	Dřívější majitel	Nynější majitel	S účinností od:
249722	DXT REALITY, s. r. o., Praha 1, CZ	JUDr. František ČERMÁK - pražská vydavatelská společnost, Praha 3, CZ	30.10.2003
249802	KARKI CZ s.r.o., Šenov, CZ	PANSLOV, s. r. o., Poprad, SK	14.10.2003
249863	RYOR, s.r.o., Praha 5, CZ	RYOR, a. s., Praha 5, CZ	03.10.2003
250284	AGNELLA - DOMO SOPHIA s.r.o., Hrobce čp. 23, CZ	DOMO SOPHIA a. s., Šenov, CZ	21.10.2003
250285	AGNELLA - DOMO SOPHIA s.r.o., Hrobce čp. 23, CZ	DOMO SOPHIA a. s., Šenov, CZ	21.10.2003
250884	AGNELLA - DOMO SOPHIA s.r.o., Hrobce čp. 23, CZ	DOMO SOPHIA a. s., Šenov, CZ	21.10.2003
251373	Procter & Gamble Hair Care LLC., Cincinnati, US, OH	The Procter & Gamble Company, Cincinnati, US, OH	20.10.2003
251374	LIGHTHOUSE ENTERTAINMENT spol. s r.o., Praha 2, CZ	Vinyl.net distributions, s.r.o., Praha 2, CZ	04.11.2003
251375	LIGHTHOUSE ENTERTAINMENT spol. s r.o., Praha 2, CZ	Vinyl.net distributions, s.r.o., Praha 2, CZ	04.11.2003
253226	RYOR s. r. o., Praha 5, CZ	RYOR, a. s., Praha 5, CZ	03.10.2003
253729	Ganexia, spol. s r.o., Praha 4 - Chodov, CZ	SPORTISIMO s. r. o., Praha 5 - Zličín, CZ	14.10.2003
253813	PRAGOVIA, s.r.o., Praha 7, CZ	Mgr. Vladimír Benák, Praha 5, CZ	17.10.2003
256279	IKANO spol. s r.o., Praha 1, CZ	IKANO Properties s. r. o., Praha 1, CZ	04.11.2003
256280	IKANO Properties, spol. s r.o., Praha 1, CZ	IKANO Properties s. r. o., Praha 1, CZ	04.11.2003
256281	ODEN PROPERTY, spol. s r.o., Praha 1, CZ	IKANO Properties s. r. o., Praha 1, CZ	04.11.2003
256282	TOR PROPERTY spol. s.r.o., Praha 1, CZ	IKANO Properties s. r. o., Praha 1, CZ	04.11.2003
256283	SIGYN, spol. s.r.o., Praha 1, CZ	IKANO Properties s. r. o., Praha 1, CZ	04.11.2003
256284	SLEIPNER, spol. s.r.o., Praha 1, CZ	IKANO Properties s. r. o., Praha 1, CZ	04.11.2003
256285	FREJ, spol. s.r.o., Praha 1, CZ	IKANO Properties s. r. o., Praha 1, CZ	04.11.2003
256286	BALDER, spol. s.r.o., Praha 1, CZ	IKANO Properties s. r. o., Praha 1, CZ	04.11.2003
256479	GlaxoSmithKline, s.r.o., Praha 4, CZ	ELPIDA, nadační fond, Praha 1, CZ	16.10.2003
256480	GlaxoSmithKline, s.r.o., Praha 4, CZ	ELPIDA, nadační fond, Praha 1, CZ	16.10.2003
256481	GlaxoSmithKline, s.r.o., Praha 4, CZ	ELPIDA, nadační fond, Praha 1, CZ	16.10.2003
256726	Martin Solar - BIKERS CROWN, Chlumec n. Cidlinou, CZ	BIKERS CROWN s. r. o., Chlumec nad Cidlinou, CZ	14.10.2003
257254	Továrna na krmiva MÍKA a spol. s r.o., Veselí nad Lužnicí, CZ	Provimi Pet Food CZ s. r. o., Brniště, CZ	03.11.2003
257933	Zmeškal Petr, Křimice, CZ	FULLMAX s.r.o., České Budějovice, CZ	15.10.2003

## ČÁSTEČNÉ PŘEVODY OCHRANNÝCH ZNÁMEK

(111) **186924**  
 (730) Aleš Basista, Brno, CZ  
 (510) (3) autokosmetika; (8) drobné nářadí; (9) autorádia; (12) motorová a nemotorová vozidla; náhradní díly; autopříslušenství; pneumatiky; guma na brzdy; gumové výrobky (bloky, soupravy a čelisti brzd) pro vozidla pozemní; (35) zprostředkování prodeje motorových a nemotorových vozidel včetně obytných přívěsů a přívěsných vozíků; import, export a marketing motorových a nemotorových vozidel a jejich příslušenství; (39) půjčování osobních automobilů.

byla ke dni 09.10.2003 převedena na:

(111) **186924**  
 (730) Aleš Basista, Brno, CZ  
 (510) (8) drobné nářadí; (9) autorádia; (12) motorová a nemotorová vozidla; náhradní díly; autopříslušenství; pneumatiky; guma na brzdy; gumové výrobky (bloky, soupravy a čelisti brzd) pro vozidla pozemní; (35) zprostředkování prodeje motorových a nemotorových vozidel včetně obytných přívěsů a přívěsných vozíků; import, export a marketing motorových a nemotorových vozidel a jejich příslušenství; (39) půjčování osobních automobilů.

a

(111) **186924A**  
 (730) RZ Vertriebs & Marketing GmbH, Bad Boll, DE  
 (510) (3) autokosmetika.

(111) **229851**  
 (730) Explosia a.s., Pardubice - Semtín, CZ  
 (510) (1) chemické výrobky pro průmyslové a vědecké účely, chemické výrobky pro fotografii, zemědělství, zahradnictví a lesnictví, pryskyřice umělé, plastické hmoty v surovém stavu (v prášku, v pastách nebo v tekutém stavu), půdní hnojiva přírodní a umělá, hasící prostředky, prostředky pro kalení a pro svařování, chemické prostředky pro konzervování potravin, třísloviny, průmyslová pojidla; (2) barvy, laky, fermeže pro průmyslové i umělecké použití, textilní barvy, přípravky k barvení potravin a nápojů, barviva, antikorozivní a impregnační nátěry, barvířské přípravky, mořidla, přírodní pryskyřice, kovové fólie a kovy v prášku pro účely malířské a dekoratérské; (3) prací a bělicí přípravky, čistící přípravky, mýdlo, lešticí přípravky, výrobky kosmetické, voňavkářské, včetně éterických olejů, vodičky na vlasy, zubní pasty, prášky, odmašťovací přípravky; (4) průmyslové oleje a tuky, mazadla, prostředky na vázání prachu, paliva (černé a hnědé uhlí), palivové dřevo, oleje a pohonné látky, prostředky pro

svícení, svíčky, svíce, noční lampičky a knoty; (5) výrobky farmaceutické, zvěrolékařské a zdravotnické, výrobky dietetické pro děti a nemocné, náplasti, obvazový materiál, hmoty určené k plombování zubů a na otisky zubů, dezinfekční prostředky, prostředky k hubení rostlinných a živočišných škůdců, antiparazitní látky; (6) obecné kovy, v surovém a polozpracovaném stavu a jejich slitiny, kotvy, kovádky, zvony, stavební materiál z válcovaného a litého kovu, kolejnice a jiný kovový materiál určený k železničním účelům, řetězy, kovové kabely a dráty (s výjimkou drátů k elektrotechnickým účelům), zámečnické výrobky, kovové roury, nedobytné pokladny a schránky, ocelové kuličky, podkovy, hřebíky a šrouby, jiné kovové výrobky, které nejsou obsaženy v jiných třídách, rudy; (7) stroje a obráběcí stroje (s výjimkou těch, které jsou zahrnuty ve tř. 9-12 a 16), motory, soukolí a hnací řemeny, zemědělské stroje a líhně, maznice; (8) ruční nástroje zastávající funkci nářadí v příslušných oborech, nožířské výrobky, včetně nožířských výrobků z drahých kovů, včetně břitev a holicích elektrických strojků, vidličky a lžice včetně z drahých kovů, zbraně sečné a bodné; (9) přístroje a nástroje k vědeckým a laboratorním účelům, přístroje a nástroje navigační, tj. přístroje a nástroje určené k přenášení rozkazů, k měření a přístroje všeobecně užívané při řízení lodí a letadel, přístroje a nástroje geodetické a přístroje a nástroje elektrické, nezačleněné do jiných tříd, přístroje a nástroje pro bezdrátovou telegrafii, přístroje fotografické, kinematografické, optické včetně promítačů obrazů a zvětšovacích přístrojů, přístroje a nástroje k vážení a měření, přístroje a nástroje signalizační včetně signálních píšťálek, přístroje a nástroje pro účely záchranné a učební, automaty uváděné v činnost vhozením mince nebo známky, přístroje pro záznam a reprodukci mluveného slova, zapisovací pokladny a počítačí stroje včetně kancelářských a děrovacích strojů, hasící přístroje, speciální pouzdra pro přístroje a nástroje, které jsou zařazeny do této třídy; (10) přístroje a nástroje chirurgické, lékařské, zubolékařské a zvěrolékařské, včetně speciálního nábytku pro tyto obory a včetně přístrojů a zdravotnických pomůcek jako: ortopedické bandáže, zdravotnické výrobky z gumy, protézy apod. (11) osvětlovací a topná zařízení a zařízení na výrobu páry, zařízení pro vaření, chlazení, větrání včetně klimatizačních zařízení nebo zařízení pro úpravu vzduchu, zařízení pro rozvod vody a zařízení zdravotnická; (12) pozemní vozidla, motory pro pozemní vozidla, poháněcí soukolí a hnací řemeny pro pozemní vozidla,

zařízení pro leteckou, lodní a pozemní dopravu; (13) střelné zbraně, střelivo, náboje, výbušniny, ohňostroje včetně všech výrobků k pyrotechnickým účelům; (14) drahé kovy a jejich slitiny, předměty z drahých kovů, jejich slitin, nebo z platovaných (dublovaných) kovů, bižuterie z umělých i plastických hmot, hodiny a chronometrická zařízení včetně speciálních pouzder, umělecké předměty z bronzu; (15) hudební nástroje včetně mechanických klavírů a jejich příslušenství, hudební skříně; (16) papír a výrobky z papíru, lepenka a kartonážní výrobky, tiskoviny, časopisy, periodika, knihy, výrobky knihařské, fotografie, psací potřeby, kancelářská lepidla, potřeby pro umělce, štětce, psací stroje a kancelářské potřeby s výjimkou nábytku, učební a školní potřeby a pomůcky, hrací karty, tiskací písma, štočky; (17) gutaperča, guma, balata a náhražky těchto hmot, pokud nejsou obsaženy v jiných třídách, polotovary z plastických hmot (fólie, desky, tyče), těsnící hmoty, ucpávky a izolace (tepelné elektrické nebo zvukové), osinek, slída a výrobky z osinku a slídy, hadice s výjimkou kovových; (18) kůže a náhražky, výrobky z kůže a náhražek, pokud nejsou obsaženy v jiných třídách, surové kůže a kožešiny, kufry a cestovní brašny, deštníky, slunečníky a hole, biče, postroje na koně a sedlářské výrobky; (19) stavební materiál, včetně polozpracovaného řeziva (trámy, prkna, dřevěné panely, překližka, skleněné cihly, dlaždice apod.), přírodní a umělý kámen, cement, vápno, malta, sádra, šterk, kameninové a cementové roury, stavební materiál pro stavbu cest, asfalt, smola, živec, přenosné domy, kamenné pomníky, krby; (20) nábytek včetně kovového a campingového nábytku, broušená skla a zrcadla, rámy, výrobky ze dřeva, korku, rákosu, třtiny, vrbového proutí, rohoviny, kosti, slonoviny, kostic, želvoviny, jantaru, perleti, mořské pěny, buničiny, pokud nejsou zahrnuty v jiných třídách a výrobky z plastických hmot, pokud nejsou zařazeny v jiných třídách, ložní potřeby, matrace, žíněnky, podhlavníky apod.; (21) drobné nářadí a přenosné nádoby k domácím a kuchyňským účelům, jako kuchyňské nádobí, vědra, plechové misky, misky z plastických nebo jiných hmot, strojky na mletí, sekání a lisování apod., hřebeny a mycí houby, toaletní potřeby, kartáče, kartáčnický materiál; pomůcky k úklidu, čisticí látky, drátěnky, zboží skleněné včetně okenního skla, výrobky z porcelánu a kameniny, které nejsou zařazeny v jiných třídách; (22) provazy a struny k technickým účelům, lana a motouzy z přírodních, umělých nebo plastických látek, sítě, stany, včetně stanů pro táboření, lodní plachty, pytle, čalounický materiál, jako žíně, kapok, peří, mořská tráva apod., surová textilní vlákna; (23) nitě; (24) tkaniny (s výjimkou těch, které jsou zařazeny ve tř. 22 a 26), pokrývky včetně cestovních pokrývek, textilní zboží (pokud není obsaženo v jiných třídách); (25) oděvy, prádlo, boty, střešnice,

trepy; (26) krajky, výšivky, stuhy, šněrovadla, knoflíky, stiskací knoflíky, háčky, zdrhovací uzávěry, umělé květiny, zboží leonské; (27) koberce, rohože, linoleum a jiné podlahové krytiny, čalouny včetně barevných papírových tapet, paravány, voskové plátno potahové; (28) hry, hračky, tělocvičné a sportovní nářadí, sportovní potřeby, pokud nejsou zařazeny do jiných tříd, například rybářské potřeby, nářadí pro zimní sporty, nářadí pro sportovní hry, zboží plážové a koupací, ozdoby na vánoční stromky; (29) maso, ryby včetně měkkýšů a korýšů, drůbež, zvěřina, masové výtahy, konzervovaná, sušená a vařená zelenina a ovoce, rosoly, zavařeniny, vejce, mléko a jiné mlékárenské výrobky včetně mléčných nápojů, jedlé oleje a tuky, konzervované potraviny, zelenina naložená v octě; (30) káva, čaj, kakao, cukr, rýže, tapioka, ságo, kávové náhražky, mouka a obilné výrobky určené k lidské výživě, např. ovesné vločky apod., nápoje z kávy, kakaa nebo čokolády, chléb, suchary a sušenky, koláče a jemné pečivo a cukrovinky, zmrzlina, med, sirup z melasy, kvasnice, prášky do pečiva, sůl, hořčice, pepř, ocet, chuťové omáčky, koření, led; (31) výrobky zemědělské a zahradnické, například surové obilniny neupravené k lidské výživě a všeobecné zemědělské produkty, které nebyly podrobeny žádné úpravě, produkty lesnické včetně nezpracovaného dřeva, semena, která nebyla zařazena do jiných tříd, živá zvířata, čerstvé ovoce a zelenina, sazenice, živé rostliny a přírodní květiny, zvířecí krmiva, slad; (32) pivo, lehká piva i ležáky, minerální vody, sirupy a jiné přípravky k přípravě nápojů, ovocné šťávy a nápoje z ovocných šťáv; (33) vína, lihoviny, likéry; (34) tabák v surovém stavu, tabákové výrobky, potřeby pro kuřáky, zápalky; (35) služby propagační a pomocné, služby při provozu a obchodu; (37) stavebnictví, provádění oprav a údržba; (39) doprava a skladování, cestovní kanceláře; (40) zpracování materiálů jako je pokovování, chromování, řezání, hoblování, mletí apod.; (41) vzdělání a zábava; (42) hotelnictví, příprava jídel, společné stravování, pohřební ústavy, ubytování v rámci služeb cestovní kanceláře, odborné posudky.

byla ke dni 03.11.2003 převedena na:

- (111) **229851**  
 (730) Explosia a.s., Pardubice - Semtín, CZ  
 (510) (1) chemické výrobky pro průmyslové a vědecké účely, chemické výrobky pro fotografii, zemědělství, zahradnictví a lesnictví, pryskyřice umělé, plastické hmoty v surovém stavu (v prášku, v pastách nebo v tekutém stavu), půdní hnojiva přírodní a umělá, hasicí prostředky, prostředky pro kalení a pro svařování, chemické prostředky pro konzervování potravin, tříslovin, průmyslová pojidla; (2) barvy, laky, fermeže pro průmyslové i umělecké použití, textilní barvy, přípravky k barvení potravin a nápojů, barviva, antikorozivní a impregnační nátěry, barvířské přípravky, mořidla,

přírodní pryskyřice, kovové fólie a kovy v prášku pro účely malířské a dekorátérské; (3) prací a bělicí přípravky, čistící přípravky, mýdlo, leštící přípravky, výrobky kosmetické, voňavkářské, včetně éterických olejů, vodičky na vlasy, zubní pasty, prášky, odmašťovací přípravky; (4) průmyslové oleje a tuky, mazadla, prostředky na vázání prachu, paliva (černé a hnědé uhlí), palivové dřevo, oleje a pohonné látky, prostředky pro svícení, svíčky, svíce, noční lampičky a knoty; (5) výrobky farmaceutické, zvěrolékařské a zdravotnické, výrobky dietetické pro děti a nemocné, náplastí, obvazový materiál, hmoty určené k plombování zubů a na otisky zubů, dezinfekční prostředky, prostředky k hubení rostlinných a živočišných škůdců, antiparazitní látky; (6) obecné kovy, v surovém a polozpracovaném stavu a jejich slitiny, kotvy, kovadliny, zvony, stavební materiál z válcovaného a litého kovu, kolejnice a jiný kovový materiál určený k železničním účelům, řetězy, kovové kabely a dráty (s výjimkou drátů k elektrotechnickým účelům), zámečnické výrobky, kovové roury, nedobytné pokladny a schránky, ocelové kuličky, podkovy, hřebíky a šrouby, jiné kovové výrobky, které nejsou obsaženy v jiných třídách, rudy; (7) stroje a obráběcí stroje (s výjimkou těch, které jsou zahrnuty ve tř. 9-12 a 16), motory, soukolí a hnací řemeny, zemědělské stroje a lišně, maznice; (8) ruční nástroje zastávající funkci nářadí v příslušných oborech, nožířské výrobky, včetně nožířských výrobků z drahých kovů, včetně břitev a holicích elektrických strojků, vidličky a lžice včetně z drahých kovů, zbraně sečné a bodné; (9) přístroje a nástroje k vědeckým a laboratorním účelům, přístroje a nástroje navigační, tj. přístroje a nástroje určené k přenášení rozkazů, k měření a přístroje všeobecně užívané při řízení lodí a letadel, přístroje a nástroje geodetické a přístroje a nástroje elektrické, nezačleněné do jiných tříd, přístroje a nástroje pro bezdrátovou telegrafii, přístroje fotografické, kinematografické, optické včetně promítačů obrazů a zvětšovacích přístrojů, přístroje a nástroje k vážení a měření, přístroje a nástroje signalizační včetně signálních píšťalek, přístroje a nástroje pro účely záchranné a učební, automaty uváděné v činnost vhozením mince nebo známky, přístroje pro záznam a reprodukci mluveného slova, zapisovací pokladny a počítačí stroje včetně kancelářských a děrovacích strojů, hasicí přístroje, speciální pouzdra pro přístroje a nástroje, které jsou zařazeny do této třídy; (10) přístroje a nástroje chirurgické, lékařské, zubolékařské a zvěrolékařské, včetně speciálního nábytku pro tyto obory a včetně přístrojů a zdravotnických pomůcek jako: ortopedické bandáže, zdravotnické výrobky z gumy, protézy apod. (11) osvětlovací a topná zařízení a zařízení na výrobu páry, zařízení pro vaření, chlazení, větrání včetně klimatizačních zařízení nebo zařízení pro úpravu vzduchu, zařízení pro rozvod vody a

zařízení zdravotnická; (12) pozemní vozidla, motory pro pozemní vozidla, poháněcí soukolí a hnací řemeny pro pozemní vozidla, zařízení pro leteckou, lodní a pozemní dopravu; (13) střelné zbraně, střelivo, náboje, výbušniny, ohňostroje včetně všech výrobků k pyrotechnickým účelům; (14) drahé kovy a jejich slitiny, předměty z drahých kovů, jejich slitin, nebo z plátovaných (dublovaných) kovů, bižuterie z umělých i plastických hmot, hodiny a chronometrická zařízení včetně speciálních pouzder, umělecké předměty z bronzu; (15) hudební nástroje včetně mechanických klavírů a jejich příslušenství, hudební skříně; (16) papír a výrobky z papíru, lepenka a kartonážní výrobky, tiskoviny, časopisy, periodika, knihy, výrobky knihařské, fotografie, psací potřeby, kancelářská lepidla, potřeby pro umělce, štetce, psací stroje a kancelářské potřeby s výjimkou nábytku, učební a školní potřeby a pomůcky, hrací karty, tiskací písma, štočky; (17) gutaperča, guma, baláta a náhražky těchto hmot, pokud nejsou obsaženy v jiných třídách, polotovary z plastických hmot (fólie, desky, tyče), těsnící hmoty, ucpávky a izolace (tepelné elektrické nebo zvukové), osinek, slída a výrobky z osinku a slídy, hadice s výjimkou kovových; (18) kůže a náhražky, výrobky z kůže a náhražek, pokud nejsou obsaženy v jiných třídách, surové kůže a kožešiny, kufry a cestovní brašny, deštníky, slunečníky a hole, biče, postroje na koně a sedlářské výrobky; (19) stavební materiál, včetně polozpracovaného řeziva (trámy, prkna, dřevěné panely, překližka, skleněné cihly, dlaždice apod.), přírodní a umělý kámen, cement, vápno, malta, sádra, šterk, kameninové a cementové roury, stavební materiál pro stavbu cest, asfalt, smola, živec, přenosné domy, kamenné pomníky, krby; (20) nábytek včetně kovového a campingového nábytku, broušená skla a zrcadla, rámy, výrobky ze dřeva, korku, rákosu, třtiny, vrbového proutí, rohoviny, kostí, slonoviny, kostic, želvoviny, jantaru, perleti, mořské pěny, buničiny, pokud nejsou zahrnuty v jiných třídách a výrobky z plastických hmot, pokud nejsou zařazeny v jiných třídách, ložní potřeby, matrace, žíněnky, podhlavníky apod.; (21) drobné nářadí a přenosné nádoby k domácím a kuchyňským účelům, jako kuchyňské nádoby, vědra, plechové misky, misky z plastických nebo jiných hmot, strojky na mletí, sekání a lisování apod., hřebeny a mycí houby, toaletní potřeby, kartáče, kartáčnický materiál; pomůcky k úklidu, čistící látky, drátěnky, zboží skleněné včetně okenního skla, výrobky z porcelánu a kameniny, které nejsou zařazeny v jiných třídách; (22) provazy a struny k technickým účelům, lana a motouzy z přírodních, umělých nebo plastických látek, sítě, stany, včetně stanů pro táboření, lodní plachty, pytle, čalounický materiál, jako žíně, kapok, peří, mořská tráva apod., surová textilní vlákna; (23) nitě; (24) tkaniny (s výjimkou těch, které jsou zařazeny ve tř. 22 a 26),

pokrývky včetně cestovních pokrývek, textilní zboží (pokud není obsaženo v jiných třídách); (25) oděvy, prádlo, boty, střevice, trepky; (26) krajky, výšivky, stuhy, šněrovadla, knoflíky, stiskací knoflíky, háčky, zdrhovací uzávěry, umělé květiny, zboží leonské; (27) koberce, rohože, linoleum a jiné podlahové krytiny, čalouny včetně barevných papírových tapet, paravány, voskové plátno potahové; (28) hry, hračky, tělocvičné a sportovní nářadí, sportovní potřeby, pokud nejsou zařazeny do jiných tříd, například rybářské potřeby, nářadí pro zimní sporty, nářadí pro sportovní hry, zboží plážové a koupací, ozdoby na vánoční stromky; (29) maso, ryby včetně měkkýšů a korýšů, drůbež, zvěřina, masové výtažky, konzervovaná, sušená a vařená zelenina a ovoce, rosoly, zavařeniny, vejce, mléko a jiné mlékárenské výrobky včetně mléčných nápojů, jedlé oleje a tuky, konzervované potraviny, zelenina naložená v octě; (30) káva, čaj, kakao, cukr, rýže, tapioka, ságo, kávové náhražky, mouka a obilné výrobky určené k lidské výživě, např. ovesné vločky apod., nápoje z kávy, kakaa nebo čokolády, chléb, suchary a sušenky, koláče a jemné pečivo a cukrovinky, zmrzlina, med, sirup z melasy, kvasnice, prášky do pečiva, sůl, hořčice, pepř, ocet, chuťové omáčky, koření, led; (31) výrobky zemědělské a zahradnické, například surové obilniny neupravené k lidské výživě a všeobecné zemědělské produkty, které nebyly podrobeny žádné úpravě, produkty lesnické včetně nezpracovaného dřeva, semena, která nebyla zařazena do jiných tříd, živá zvířata, čerstvé ovoce a zelenina, sazenice, živé rostliny a přírodní květiny, zvířecí krmiva, slad; (32) vína, lihoviny, likéry; (33) tabák v surovém stavu, tabákové výrobky, potřeby pro kuřáky, zápalky; (34) služby propagační a pomocné, služby při provozu a obchodu; (35) stavebnictví, provádění oprav a údržba; (36) doprava a skladování, cestovní kanceláře; (37) zpracování materiálů jako je pokovování, chromování, řezání, hoblování, mletí apod.; (38) vzdělání a zábava; (39) hotelnictví, příprava jídel, společné stravování, pohřební ústavy, ubytování v rámci služeb cestovní kanceláře, odborné posudky.

a

(111) **229851A**

(730) PINELLI, spol. s r.o., Čáslav, CZ

(510) (32) pivo, lehká piva i ležáky, minerální vody, sirupy a jiné přípravky k přípravě nápojů, ovocné šťávy a nápoje z ovocných šťáv.

## ZMĚNY V ÚDAJÍCH O MAJITELÍCH OCHRANNÝCH ZNÁMEK

Číslo zápisu	Majitel	S účinností od:
91737	Universal City Studios LLC, Universal City, US, CA	15.10.2003
91737	Universal City Studios LP, Universal City, US, CA	15.10.2003
91737	Universal City Studios LLLP, Universal City, US, CA	15.10.2003
99907	SLOVAKOFARMA a.s., Hlohovec, SK	23.10.2003
102209	MEMSEP, spol. s r. o., Praha 5, CZ	09.10.2003
108088	Universal City Studios LLC, Universal City, US, CA	15.10.2003
108088	Universal City Studios LP, Universal City, US, CA	15.10.2003
108088	Universal City Studios LLLP, Universal City, US, CA	15.10.2003
108089	Universal City Studios LLC, Universal City, US, CA	15.10.2003
108089	Universal City Studios LP, Universal City, US, CA	15.10.2003
108089	Universal City Studios LLLP, Universal City, US, CA	15.10.2003
150136	KSB spol. s r. o., Božičany 167, CZ	03.10.2003
151532	UMG RECORDINGS, INC., Universal City, US, CA	09.10.2003
152749	Complan Foods Limited, Windsor, Berkshire, GB	16.10.2003
153818	MEMSEP, spol. s r. o., Praha 5, CZ	09.10.2003
155695	GUMOTEX, akciová společnost, Břeclav, CZ	16.10.2003
157083	BMT a. s., Brno, CZ	04.11.2003
157481	MEMSEP, spol. s r. o., Praha 5, CZ	09.10.2003
158323	Rhone - Poulenc Agriculture Limited, Hauxton, Cambridge, GB	03.11.2003
158323	Aventis Agriculture Limited, Hauxton, Cambridge, GB	04.11.2003
158323	Bayer Agriculture Limited, Hauxton, Cambridge, GB	04.11.2003
161665	Bayer CropScience Inc., Research Triangle Park, US, NC	04.11.2003
161972	Colts & Old Port Cigar Company Inc., Saint John, New Brunswick, CA	09.10.2003
162405	Akzo Nobel Surface Chemistry AB, Stenungsund, SE	22.10.2003
165712	WRANGLER APPAREL CORP., Wilmington, US, DE	03.10.2003
165761	HOYU KABUSHIKI KAISHA (a/t/a Hoya Co., Ltd.), Nagoya-Shi, Aichi-Ken, JP	15.10.2003
165768	BMT a. s., Brno, CZ	04.11.2003
166232	Sandvik Tamrock Oy, Tampere, FI	23.10.2003
166770	LG Electronics Investment, Ltd., Seoul, KR	03.10.2003
166771	LG Electronics Investment, Ltd., Seoul, KR	03.10.2003
168005	LG Chem. Investment Ltd., Seoul, KR	30.10.2003
168005	LG Corp., Seoul, KR	30.10.2003
170629	CENTRUM FRANZE KAFKY, s. r. o., Praha 1, CZ	29.10.2003



Číslo zápisu	Majitel	S účinností od:
171195	Intrum Justitia Licensing AG, Zug, CH	22.10.2003
171196	Intrum Justitia Licensing AG, Zug, CH	22.10.2003
171663	Intrum Justitia Licensing AG, Zug, CH	22.10.2003
173237	PROKOP INVEST, a. s., Pardubice, CZ	16.10.2003
174381	BIO COMMERCE, spol. s r.o., Praha 9, CZ	13.10.2003
175410	CCV, s.r.o., Brno, CZ	03.11.2003
176001	Opavia - LU, a. s., Praha 3, CZ	21.10.2003
176002	Opavia - LU, a. s., Praha 3, CZ	21.10.2003
176378	Opavia - LU, a. s., Praha 3, CZ	21.10.2003
176381	Opavia - LU, a. s., Praha 3, CZ	21.10.2003
176568	GGP UK Limited, Plympton, Plymouth, GB	10.10.2003
177296	TV-Shop i Sverige AB, Malmö, SE	30.10.2003
177669	BOPS a.s., Praha 5, CZ	20.10.2003
177691	BMT a. s., Brno, CZ	04.11.2003
177693	BMT a. s., Brno, CZ	04.11.2003
177695	BMT a. s., Brno, CZ	04.11.2003
178044	Stanford, a. s., Praha 10 - Strašnice, CZ	06.10.2003
178320	Inovation Czech spol. s r.o., Praha 2, CZ	07.10.2003
178417	Kartografie PRAHA, a. s., Praha 1, CZ	14.10.2003
178418	Kartografie PRAHA, a. s., Praha 1, CZ	14.10.2003
179373	Opavia - LU, a. s., Praha 3, CZ	21.10.2003
179374	Opavia - LU, a. s., Praha 3, CZ	21.10.2003
179644	Opavia - LU, a. s., Praha 3, CZ	21.10.2003
179803	Opavia - LU, a. s., Praha 3, CZ	21.10.2003
179804	Opavia - LU, a. s., Praha 3, CZ	21.10.2003
179805	Opavia - LU, a. s., Praha 3, CZ	21.10.2003
180139	Opavia - LU, a. s., Praha 3, CZ	21.10.2003
180147	Opavia - LU, a. s., Praha 3, CZ	21.10.2003
180705	LOKEL s.r.o., Ostrava - Hrabůvka, CZ	24.10.2003
180767	BMT a. s., Brno, CZ	04.11.2003
180768	BMT a. s., Brno, CZ	04.11.2003
180828	THORN LIGHTING LIMITED, Romford, Essex, GB	03.11.2003
180829	THORN LIGHTING LIMITED, Romford, Essex, GB	03.11.2003
180868	Opavia - LU, a. s., Praha 3, CZ	21.10.2003
181246	Opavia - LU, a. s., Praha 3, CZ	21.10.2003
181253	Opavia - LU, a. s., Praha 3, CZ	21.10.2003
181353	Opavia - LU, a. s., Praha 3, CZ	21.10.2003

Číslo zápisu	Majitel	S účinností od:
181373	Opavia - LU, a. s., Praha 3, CZ	21.10.2003
181374	Opavia - LU, a. s., Praha 3, CZ	21.10.2003
181375	Opavia - LU, a. s., Praha 3, CZ	21.10.2003
181377	Opavia - LU, a. s., Praha 3, CZ	21.10.2003
181378	Opavia - LU, a. s., Praha 3, CZ	21.10.2003
181379	Opavia - LU, a. s., Praha 3, CZ	21.10.2003
181393	CENTRUM FRANZE KAFKY, s.r.o., Praha 1, CZ	21.10.2003
181460	Opavia - LU, a. s., Praha 3, CZ	21.10.2003
181461	Opavia - LU, a. s., Praha 3, CZ	21.10.2003
181462	Opavia - LU, a. s., Praha 3, CZ	21.10.2003
181463	Opavia - LU, a. s., Praha 3, CZ	21.10.2003
181700	Celtipharm S. A., Quevert - Dinan, FR	22.10.2003
181817	Opavia - LU, a. s., Praha 3, CZ	21.10.2003
181819	Opavia - LU, a. s., Praha 3, CZ	21.10.2003
181820	Opavia - LU, a. s., Praha 3, CZ	21.10.2003
181824	Opavia - LU, a. s., Praha 3, CZ	21.10.2003
181825	Opavia - LU, a. s., Praha 3, CZ	21.10.2003
181828	Opavia - LU, a. s., Praha 3, CZ	21.10.2003
181829	Opavia - LU, a. s., Praha 3, CZ	21.10.2003
181837	Opavia - LU, a. s., Praha 3, CZ	21.10.2003
181840	Opavia - LU, a. s., Praha 3, CZ	21.10.2003
181841	Opavia - LU, a. s., Praha 3, CZ	21.10.2003
181843	Opavia - LU, a. s., Praha 3, CZ	21.10.2003
181844	Opavia - LU, a. s., Praha 3, CZ	21.10.2003
181861	Opavia - LU, a. s., Praha 3, CZ	21.10.2003
181883	Opavia - LU, a. s., Praha 3, CZ	21.10.2003
182381	F&N dodavatelé s.r.o., Kostelec nad Labem, CZ	15.10.2003
182418	Stanford, a. s., Praha 10 - Strašnice, CZ	06.10.2003
182460	Stanford, a. s., Praha 10 - Strašnice, CZ	06.10.2003
182704	MARING spol. s r.o., Staré Město, CZ	21.10.2003
182776	Miroslav Nohava, Praha 4, CZ	24.10.2003
182994	Universal City Studios LLC, Universal City, US, CA	15.10.2003
182994	Universal City Studios LP, Universal City, US, CA	15.10.2003
182994	Universal City Studios LLLP, Universal City, US, CA	15.10.2003
183039	FIBOX ENCLOSURE SYSTEMS OY, Jorvas, FI	23.10.2003
183113	V & S Finland Oy, Helsinky, FI	23.10.2003
183114	V & S Finland Oy, Helsinky, FI	23.10.2003

Číslo zápisu	Majitel	S účinností od:
183116	V & S Finland Oy, Helsinky, FI	23.10.2003
183202	HEKA spol. s r.o., Mariánské Lázně, CZ	08.10.2003
183340	Opavia - LU, a. s., Praha 3, CZ	21.10.2003
184105	MOTOR JIKOV, a.s., České Budějovice, CZ	09.10.2003
184106	MOTOR JIKOV, a.s., České Budějovice, CZ	10.10.2003
184177	Visa International Service Association, Foster City, US, CA	21.10.2003
184372	Opavia - LU, a. s., Praha 3, CZ	21.10.2003
184386	RYKO a.s., Děčín VI, CZ	03.10.2003
184387	RYKO a.s., Děčín VI., CZ	07.10.2003
184583	Ing. Zdeněk Wertheim, Praha 4, CZ	22.10.2003
184594	BMT a. s., Brno, CZ	04.11.2003
184689	Opavia - LU, a. s., Praha 3, CZ	21.10.2003
184690	Opavia - LU, a. s., Praha 3, CZ	21.10.2003
184711	Stanford, a. s., Praha 10 - Strašnice, CZ	06.10.2003
184744	EVERTRONIC spol. s r.o., Blovice, CZ	08.10.2003
184753	Stanford, a. s., Praha 10 - Strašnice, CZ	06.10.2003
184821	DRUCHEMA, družstvo pro chemickou výrobu a služby, Praha 10, CZ	03.10.2003
184822	DRUCHEMA, družstvo pro chemickou výrobu a služby, Praha 10, CZ	03.10.2003
184823	DRUCHEMA, družstvo pro chemickou výrobu a služby, Praha 10, CZ	03.10.2003
184885	BMT a. s., Brno, CZ	04.11.2003
185003	Opavia - LU, a. s., Praha 3, CZ	21.10.2003
185124	Mars, Incorporated, MC Lean, US, VA	21.10.2003
185166	František Šilar, Praha 2, CZ	13.10.2003
185374	GUMOTEX, akciová společnost, Břeclav, CZ	21.10.2003
185409	Opavia - LU, a. s., Praha 3, CZ	21.10.2003
185432	Stanford, a. s., Praha 10 - Strašnice, CZ	06.10.2003
185505	AQUA SANING. spol. s r.o., Opava, CZ	09.10.2003
185523	Opavia - LU, a. s., Praha 3, CZ	21.10.2003
185794	Opavia - LU, a. s., Praha 3, CZ	21.10.2003
185795	Opavia - LU, a. s., Praha 3, CZ	21.10.2003
185810	Opavia - LU, a. s., Praha 3, CZ	21.10.2003
185836	HZ Praha, spol. s r.o., Praha 10, CZ	08.10.2003
185837	HZ Praha, spol. s r.o., Praha 10, CZ	08.10.2003
185936	PRO.MED.CS Praha a.s., Praha 4, CZ	03.11.2003
186079	PRO.MED.CS Praha a.s., Praha 4, CZ	03.11.2003
186083	G.E.N., a.s., Praha 4, CZ	22.10.2003
186109	CRAY VALLEY S.A., Puteaux, FR	22.10.2003

Číslo zápisu	Majitel	S účinností od:
186178	CENTRUM FRANZE KAFKY, s.r.o., Praha 1, CZ	21.10.2003
186274	LOSTR a.s., Louny, CZ	07.10.2003
186336	Opavia - LU, a. s., Praha 3, CZ	21.10.2003
186337	Opavia - LU, a. s., Praha 3, CZ	21.10.2003
186338	Opavia - LU, a. s., Praha 3, CZ	21.10.2003
186340	Opavia - LU, a. s., Praha 3, CZ	21.10.2003
186342	Opavia - LU, a. s., Praha 3, CZ	21.10.2003
186344	Opavia - LU, a. s., Praha 3, CZ	21.10.2003
186405	PRIMAX Foto-Handelsgesellschaft mbH, Berlin, DE	29.10.2003
186560	Opavia - LU, a. s., Praha 3, CZ	21.10.2003
186641	RS OLDSCO, INC., a Florida corporation, Boca Raton, US, FL	06.10.2003
186864	Opavia - LU, a. s., Praha 3, CZ	21.10.2003
187202	Opavia - LU, a. s., Praha 3, CZ	21.10.2003
187262	LOKEL s. r. o., Ostrava - Hrabůvka, CZ	22.10.2003
187613	DINGO, spol. s r.o., Brno, CZ	09.10.2003
187652	Riker Laboratories, Inc., St. Paul, US, MN	07.10.2003
188551	Opavia - LU, a. s., Praha 3, CZ	21.10.2003
188552	Opavia - LU, a. s., Praha 3, CZ	21.10.2003
188554	Opavia - LU, a. s., Praha 3, CZ	21.10.2003
188735	COOP BANKA, a.s. v likvidaci, Brno, CZ	14.10.2003
188835	W.R. GRACE & CO. - CONN, Columbia, US, MD	21.10.2003
188882	ZEKO, spol. s r.o., Míškovice 142, CZ	03.11.2003
189033	Opavia - LU, a. s., Praha 3, CZ	21.10.2003
189034	Opavia - LU, a. s., Praha 3, CZ	21.10.2003
189035	Opavia - LU, a. s., Praha 3, CZ	21.10.2003
189036	Opavia - LU, a. s., Praha 3, CZ	21.10.2003
189073	Opavia - LU, a. s., Praha 3, CZ	21.10.2003
189075	Opavia - LU, a. s., Praha 3, CZ	21.10.2003
189076	Opavia - LU, a. s., Praha 3, CZ	21.10.2003
189077	Opavia - LU, a. s., Praha 3, CZ	21.10.2003
189078	Opavia - LU, a. s., Praha 3, CZ	21.10.2003
189079	Opavia - LU, a. s., Praha 3, CZ	21.10.2003
189365	Pavel Krejčí - REKAR CLASSIC, Neděliště, CZ	03.11.2003
189401	KLIMA-PIANO Manufacture s.r.o., Hradec Králové, CZ	14.10.2003
189421	EUROPEAN PROPERTY INVEST, spol. s r.o., Praha 1, CZ	09.10.2003
189424	Prague Trading - PT s.r.o., Praha 5, CZ	09.10.2003
189508	BMT a. s., Brno, CZ	04.11.2003

Číslo zápisu	Majitel	S účinností od:
189728	Hlídací a detektivní agentura VIDOCQ s.r.o., Pardubice, Zelené předměstí, CZ	21.10.2003
189813	Opavia - LU, a. s., Praha 3, CZ	21.10.2003
189814	Opavia - LU, a. s., Praha 3, CZ	21.10.2003
189973	Opavia - LU, a. s., Praha 3, CZ	21.10.2003
190065	Opavia - LU, a. s., Praha 3, CZ	21.10.2003
190099	Stanford, a. s., Praha 10 - Strašnice, CZ	06.10.2003
190100	Stanford, a. s., Praha 10 - Strašnice, CZ	06.10.2003
190179	Karel Polák, Dýšina, CZ	10.10.2003
190190	Universal City Studios LLC, Universal City, US, CA	15.10.2003
190190	Universal City Studios LP, Universal City, US, CA	15.10.2003
190190	Universal City Studios LLLP, Universal City, US, CA	15.10.2003
190227	PhDr. Miroslav Smolák, Praha 5, CZ	17.10.2003
190235	DELTA Electronic Services a.s., Bratislava, SK	03.10.2003
190427	Opavia - LU, a. s., Praha 3, CZ	21.10.2003
190428	Opavia - LU, a. s., Praha 3, CZ	21.10.2003
190429	Opavia - LU, a. s., Praha 3, CZ	21.10.2003
190562	BENEX a.s., Praha 3, CZ	03.11.2003
190658	MUDr. Alena Beková, Praha 9 - Klánovice, CZ	21.10.2003
191113	TRIBASE Net, spol. s r.o., Brno, CZ	03.11.2003
191115	Indasia Gewürzwerk GmbH, Georgsmarienhütte, DE	06.10.2003
191712	Opavia - LU, a. s., Praha 3, CZ	21.10.2003
192222	Opavia - LU, a. s., Praha 3, CZ	21.10.2003
192509	Provimi Pet Food CZ s. r. o., Brniště, CZ	03.11.2003
192685	SPEDIMEX, spol. s r.o., Praha 2, CZ	06.10.2003
192872	Vertika International Limited, Dudley, West Midlands, GB	03.11.2003
192872	Turnils (UK) Limited, Renfrew, Scotland, GB	03.11.2003
192881	BMT a. s., Brno, CZ	04.11.2003
192883	BMT a. s., Brno, CZ	04.11.2003
192971	R - PRINCIP MOST s.r.o., Most, CZ	29.10.2003
193383	Pavel Šťastný, Roudnice nad Labem, CZ	16.10.2003
194029	GIMI, spol. s r.o., České Budějovice, CZ	22.10.2003
194129	EUROPEAN PROPERTY INVEST, spol. s r.o., Praha 1, CZ	09.10.2003
194131	EUROPEAN PROPERTY INVEST, spol. s r.o., Praha 1, CZ	09.10.2003
195986	AUDIPO s.r.o., Praha 3, CZ	06.10.2003
196125	VITANA, a.s., Byšice, CZ	03.11.2003
196126	VITANA, a.s., Byšice, CZ	03.11.2003
196127	VITANA, a.s., Byšice, CZ	03.11.2003

Číslo zápisu	Majitel	S účinností od:
196128	VITANA, a.s., Byšice, CZ	31.10.2003
196129	VITANA, a.s., Byšice, CZ	31.10.2003
196130	VITANA, a.s., Byšice, CZ	31.10.2003
196638	Opavia - LU, a. s., Praha 3, CZ	21.10.2003
196639	Opavia - LU, a. s., Praha 3, CZ	21.10.2003
196776	Sportovní a podnikatelská střední škola, spol. s r.o., Plzeň, CZ	16.10.2003
197149	Opavia - LU, a. s., Praha 3, CZ	21.10.2003
197152	Opavia - LU, a. s., Praha 3, CZ	21.10.2003
197153	Opavia - LU, a. s., Praha 3, CZ	21.10.2003
197154	Opavia - LU, a. s., Praha 3, CZ	21.10.2003
197155	Opavia - LU, a. s., Praha 3, CZ	21.10.2003
197156	Opavia - LU, a. s., Praha 3, CZ	21.10.2003
197157	Opavia - LU, a. s., Praha 3, CZ	21.10.2003
197159	Opavia - LU, a. s., Praha 3, CZ	21.10.2003
197208	Universal City Studios LLC, Universal City, US, CA	15.10.2003
197208	Universal City Studios LP, Universal City, US, CA	15.10.2003
197208	Universal City Studios LLLP, Universal City, US, CA	15.10.2003
197617	CRAY VALLEY S.A., Puteaux, FR	22.10.2003
197949	Opavia - LU, a. s., Praha 3, CZ	21.10.2003
197950	Opavia - LU, a. s., Praha 3, CZ	21.10.2003
197958	HOPI POPI, a. s., Olomouc, CZ	23.10.2003
197991	White Cap Europe GmbH, a German company, Ratingen, DE	06.10.2003
198193	Opavia - LU, a. s., Praha 3, CZ	21.10.2003
198194	Opavia - LU, a. s., Praha 3, CZ	21.10.2003
198195	Opavia - LU, a. s., Praha 3, CZ	21.10.2003
198196	Opavia - LU, a. s., Praha 3, CZ	21.10.2003
198197	Opavia - LU, a. s., Praha 3, CZ	21.10.2003
198198	Opavia - LU, a. s., Praha 3, CZ	21.10.2003
198199	Opavia - LU, a. s., Praha 3, CZ	21.10.2003
198229	ARKO TECHNOLOGY, a.s., Brno, CZ	03.11.2003
199041	Opavia - LU, a. s., Praha 3, CZ	21.10.2003
199042	Opavia - LU, a. s., Praha 3, CZ	21.10.2003
199108	ASKO-NÁBYTEK, spol. s r.o., Praha - Štěrboholy, CZ	07.10.2003
199576	Precor Inc., Woodinville, US, WA	20.10.2003
199695	Provimi Pet Food CZ s. r. o., Brniště, CZ	03.11.2003
199696	Provimi Pet Food CZ s. r. o., Brniště, CZ	03.11.2003
200951	UMG RECORDINGS, INC., Universal City, US, CA	09.10.2003

Číslo zápisu	Majitel	S účinností od:
201047	LG Electronics Investment, Ltd., Seoul, KR	03.10.2003
201048	LG Electronics Investment, Ltd., Seoul, KR	03.10.2003
201049	LG Electronics Investment, Ltd., Seoul, KR	03.10.2003
201050	LG Electronics Investment, Ltd., Seoul, KR	03.10.2003
201051	LG Electronics Investment, Ltd., Seoul, KR	03.10.2003
201052	LG Electronics Investment, Ltd., Seoul, KR	03.10.2003
201053	LG Electronics Investment, Ltd., Seoul, KR	03.10.2003
201054	LG Electronics Investment, Ltd., Seoul, KR	03.10.2003
202477	Opavia - LU, a. s., Praha 3, CZ	21.10.2003
204404	UMG RECORDINGS, INC., Universal City, US, CA	09.10.2003
205460	Universal City Studios LLC, Universal City, US, CA	15.10.2003
205460	Universal City Studios LP, Universal City, US, CA	15.10.2003
205460	Universal City Studios LLLP, Universal City, US, CA	15.10.2003
205461	Universal City Studios LLC, Universal City, US, CA	15.10.2003
205461	Universal City Studios LP, Universal City, US, CA	15.10.2003
205461	Universal City Studios LLLP, Universal City, US, CA	15.10.2003
205975	Opavia - LU, a. s., Praha 3, CZ	21.10.2003
206371	Intrum Justitia Licensing AG, Zug, CH	22.10.2003
206697	Opavia - LU, a. s., Praha 3, CZ	21.10.2003
206744	CENTRUM FRANZE KAFKY, s.r.o., Praha 1, CZ	17.10.2003
207079	BMT a. s., Brno, CZ	04.11.2003
207080	BMT a. s., Brno, CZ	04.11.2003
207081	BMT a. s., Brno, CZ	04.11.2003
207082	BMT a. s., Brno, CZ	04.11.2003
207083	BMT a. s., Brno, CZ	04.11.2003
207084	BMT a. s., Brno, CZ	04.11.2003
207085	BMT a. s., Brno, CZ	04.11.2003
207086	BMT a. s., Brno, CZ	04.11.2003
207397	UMG RECORDINGS, INC., Universal City, US, CA	09.10.2003
207663	LG Chem. Investment Ltd., Seoul, KR	30.10.2003
207663	LG Corp., Seoul, KR	30.10.2003
207664	LG Chem. Investment Ltd., Seoul, KR	30.10.2003
207664	LG Corp., Seoul, KR	30.10.2003
207665	LG Chem. Investment Ltd., Seoul, KR	30.10.2003
207665	LG Corp., Seoul, KR	30.10.2003
208299	LG Chem. Investment Ltd., Seoul, KR	30.10.2003
208299	LG Corp., Seoul, KR	30.10.2003

Číslo zápisu	Majitel	S účinností od:
208300	LG Chem. Investment Ltd., Seoul, KR	30.10.2003
208300	LG Corp., Seoul, KR	30.10.2003
208612	MEMSEP, spol. s r. o., Praha 5, CZ	09.10.2003
208847	Opavia - LU, a. s., Praha 3, CZ	21.10.2003
209368	Ing. Olga Kokošková, Řitka, CZ	15.10.2003
209590	Opavia - LU, a. s., Praha 3, CZ	21.10.2003
209591	Opavia - LU, a. s., Praha 3, CZ	21.10.2003
209592	Opavia - LU, a. s., Praha 3, CZ	21.10.2003
209786	Universal City Studios LLC, Universal City, US, CA	15.10.2003
209786	Universal City Studios LP, Universal City, US, CA	15.10.2003
209786	Universal City Studios LLLP, Universal City, US, CA	15.10.2003
210090	Opavia - LU, a. s., Praha 3, CZ	21.10.2003
210399	MEMSEP, spol. s r. o., Praha 5, CZ	09.10.2003
210797	PROKOP INVEST, a. s., Pardubice, CZ	16.10.2003
210798	PROKOP INVEST, a. s., Pardubice, CZ	16.10.2003
211435	Opavia - LU, a. s., Praha 3, CZ	21.10.2003
211735	Opavia - LU, a. s., Praha 3, CZ	21.10.2003
213390	Opavia - LU, a. s., Praha 3, CZ	21.10.2003
214512	Opavia - LU, a. s., Praha 3, CZ	21.10.2003
216228	Universal City Studios LLC, Universal City, US, CA	15.10.2003
216228	Universal City Studios LP, Universal City, US, CA	15.10.2003
216228	Universal City Studios LLLP, Universal City, US, CA	15.10.2003
216296	Universal City Studios LLC, Universal City, US, CA	15.10.2003
216296	Universal City Studios LP, Universal City, US, CA	15.10.2003
216296	Universal City Studios LLLP, Universal City, US, CA	15.10.2003
216297	Universal City Studios LLC, Universal City, US, CA	15.10.2003
216297	Universal City Studios LP, Universal City, US, CA	15.10.2003
216297	Universal City Studios LLLP, Universal City, US, CA	15.10.2003
216325	Universal City Studios LLC, Universal City, US, CA	15.10.2003
216325	Universal City Studios LP, Universal City, US, CA	15.10.2003
216325	Universal City Studios LLLP, Universal City, US, CA	15.10.2003
216819	HOPI POPI, a. s., Olomouc, CZ	23.10.2003
216820	HOPI POPI, a. s., Olomouc, CZ	23.10.2003
217856	EMHART LLC, Newark, US, DE	03.11.2003
217856	NEWFREY LLC, Newark, US, DE	03.11.2003
219337	CAMELLOT s.r.o., Karlovy Vary, CZ	30.10.2003
219613	Opavia - LU, a. s., Praha 3, CZ	21.10.2003



Číslo zápisu	Majitel	S účinností od:
220780	S.W.L., spol. s r.o., Praha 9 - Kyje, CZ	17.10.2003
221020	Kartografie PRAHA, a. s., Praha 1, CZ	14.10.2003
221021	Kartografie PRAHA, a. s., Praha 1, CZ	14.10.2003
221301	Opavia - LU, a. s., Praha 3, CZ	21.10.2003
221302	Opavia - LU, a. s., Praha 3, CZ	21.10.2003
221374	Opavia - LU, a. s., Praha 3, CZ	21.10.2003
221375	Opavia - LU, a. s., Praha 3, CZ	21.10.2003
221376	Opavia - LU, a. s., Praha 3, CZ	21.10.2003
221377	Opavia - LU, a. s., Praha 3, CZ	21.10.2003
221378	Opavia - LU, a. s., Praha 3, CZ	21.10.2003
221455	Stanford, a. s., Praha 10 - Strašnice, CZ	06.10.2003
221456	Stanford, a. s., Praha 10 - Strašnice, CZ	06.10.2003
221480	SAVE MAX CZECH, s.r.o., Praha 1, CZ	17.10.2003
221808	AVEDA Corporation, Minneapolis, US, MN	29.10.2003
221943	Opavia - LU, a. s., Praha 3, CZ	21.10.2003
222679	Česká spořitelna, a. s., Praha 4, CZ	09.10.2003
223162	Opavia - LU, a. s., Praha 3, CZ	21.10.2003
223164	Opavia - LU, a. s., Praha 3, CZ	21.10.2003
223165	Opavia - LU, a. s., Praha 3, CZ	21.10.2003
223416	BMT a. s., Brno, CZ	04.11.2003
223417	BMT a. s., Brno, CZ	04.11.2003
223418	BMT a. s., Brno, CZ	04.11.2003
223690	Cape Calsil Systems Limited, Wakefield, GB	03.11.2003
224048	Opavia - LU, a. s., Praha 3, CZ	21.10.2003
224049	Opavia - LU, a. s., Praha 3, CZ	21.10.2003
224193	BMT a. s., Brno, CZ	04.11.2003
224645	ALIACHEM a. s., Pardubice - Semtín, CZ	17.10.2003
224646	ALIACHEM a. s., Pardubice - Semtín, CZ	17.10.2003
226300	LIGHTHOUSE ENTERTAINMENT spol. s r.o., Praha 2, CZ	03.11.2003
226300	BAROMETR, s.r.o., Praha 5, CZ	04.11.2003
226432	HOPI POPI, a. s., Olomouc, CZ	23.10.2003
226439	Opavia - LU, a. s., Praha 3, CZ	21.10.2003
226960	Opavia - LU, a. s., Praha 3, CZ	21.10.2003
226961	Opavia - LU, a. s., Praha 3, CZ	21.10.2003
227490	Provimi Pet Food CZ s. r. o., Brniště, CZ	03.11.2003
227557	Opavia - LU, a. s., Praha 3, CZ	21.10.2003
228845	Opavia - LU, a. s., Praha 3, CZ	21.10.2003

Číslo zápisu	Majitel	S účinností od:
228932	BMT a. s., Brno, CZ	04.11.2003
228933	BMT a. s., Brno, CZ	04.11.2003
229230	Opavia - LU, a. s., Praha 3, CZ	21.10.2003
229267	Opavia - LU, a. s., Praha 3, CZ	21.10.2003
229268	Opavia - LU, a. s., Praha 3, CZ	21.10.2003
229344	LOGOLOGIC, spol. s r.o., Praha 5, CZ	15.10.2003
229387	Opavia - LU, a. s., Praha 3, CZ	21.10.2003
229388	Opavia - LU, a. s., Praha 3, CZ	21.10.2003
229389	Opavia - LU, a. s., Praha 3, CZ	21.10.2003
229390	Opavia - LU, a. s., Praha 3, CZ	21.10.2003
229643	ARIANA SPORTS s. r. o., Praha 4, CZ	22.10.2003
230830	AVEDA Corporation, Minneapolis, US, MN	29.10.2003
230885	Opavia - LU, a. s., Praha 3, CZ	21.10.2003
230886	Opavia - LU, a. s., Praha 3, CZ	21.10.2003
230887	Opavia - LU, a. s., Praha 3, CZ	21.10.2003
230888	Opavia - LU, a. s., Praha 3, CZ	21.10.2003
230889	Opavia - LU, a. s., Praha 3, CZ	21.10.2003
231393	BMT a. s., Brno, CZ	04.11.2003
231912	Opavia - LU, a. s., Praha 3, CZ	21.10.2003
231913	Opavia - LU, a. s., Praha 3, CZ	21.10.2003
231914	Opavia - LU, a. s., Praha 3, CZ	21.10.2003
232256	Opavia - LU, a. s., Praha 3, CZ	21.10.2003
232800	Opavia - LU, a. s., Praha 3, CZ	21.10.2003
232881	AVEDA Corporation, Minneapolis, US, MN	29.10.2003
233060	T. E. Tours s. r. o., v likvidaci, Praha 2, CZ	13.10.2003
233971	Opavia - LU, a. s., Praha 3, CZ	21.10.2003
233972	Opavia - LU, a. s., Praha 3, CZ	21.10.2003
234169	Estee Lauder Cosmetics Ltd., Agincourt, Ontario, CA	29.10.2003
234759	Opavia - LU, a. s., Praha 3, CZ	21.10.2003
236777	Opavia - LU, a. s., Praha 3, CZ	21.10.2003
236778	Opavia - LU, a. s., Praha 3, CZ	21.10.2003
236839	EXFO INGENIERIE ELECTRO- OPTIQUE INC., Vainer, Quebec, CA	07.10.2003
236899	Opavia - LU, a. s., Praha 3, CZ	21.10.2003
236900	Opavia - LU, a. s., Praha 3, CZ	21.10.2003
236901	Opavia - LU, a. s., Praha 3, CZ	21.10.2003
238953	Martínek Jaroslav, Kladno, CZ	22.10.2003
238964	Opavia - LU, a. s., Praha 3, CZ	21.10.2003

Číslo zápisu	Majitel	S účinností od:
239176	KWIK-FIT HOLDINGS LIMITED, Manchester, GB	15.10.2003
239554	Martínek Jaroslav, Kladno, CZ	22.10.2003
239750	Omgeo LLC, New York, US, NY	22.10.2003
239799	Provimi Pet Food CZ s. r. o., Brniště, CZ	03.11.2003
240047	KWIK-FIT HOLDINGS LIMITED, Manchester, GB	16.10.2003
240425	HOPI POPI, a. s., Olomouc, CZ	23.10.2003
241024	Opavia - LU, a. s., Praha 3, CZ	21.10.2003
243099	Opavia - LU, a. s., Praha 3, CZ	21.10.2003
243311	C.P. PHARMACEUTICALS INTERNATIONAL C.V., Rotterdam, NL	20.10.2003
243312	C.P. PHARMACEUTICALS INTERNATIONAL C.V., Rotterdam, NL	20.10.2003
244544	Česká spořitelna, a. s., Praha 4, CZ	09.10.2003
244545	Česká spořitelna, a. s., Praha 4, CZ	09.10.2003
244546	Česká spořitelna, a. s., Praha 4, CZ	09.10.2003
244547	Česká spořitelna, a. s., Praha 4, CZ	09.10.2003
244548	Česká spořitelna, a. s., Praha 4, CZ	09.10.2003
244549	Česká spořitelna, a. s., Praha 4, CZ	09.10.2003
245167	Stanford, a. s., Praha 10 - Strašnice, CZ	06.10.2003
245309	Stanford, a. s., Praha 10 - Strašnice, CZ	06.10.2003
245395	Opavia - LU, a. s., Praha 3, CZ	21.10.2003
245396	Opavia - LU, a. s., Praha 3, CZ	21.10.2003
245425	Opavia - LU, a. s., Praha 3, CZ	21.10.2003
245551	Opavia - LU, a. s., Praha 3, CZ	21.10.2003
245552	Opavia - LU, a. s., Praha 3, CZ	21.10.2003
245871	Provimi Pet Food CZ s. r. o., Brniště, CZ	03.11.2003
246324	ARIANA SPORTS s. r. o., Praha 4, CZ	22.10.2003
246675	VAT MAX A.S., Praha 1, CZ	06.10.2003
246785	Opavia - LU, a. s., Praha 3, CZ	21.10.2003
246801	Stanford, a. s., Praha 10 - Strašnice, CZ	06.10.2003
248082	Česká spořitelna, a. s., Praha 4, CZ	09.10.2003
248083	Česká spořitelna, a. s., Praha 4, CZ	09.10.2003
248277	Opavia - LU, a. s., Praha 3, CZ	21.10.2003
248285	LIGHTHOUSE ENTERTAINMENT spol. s r.o., Praha 2, CZ	03.11.2003
248285	BAROMETR, s.r.o., Praha 5, CZ	04.11.2003
248562	Opavia - LU, a. s., Praha 3, CZ	21.10.2003
248794	AGNELLA - DOMO SOPHIA s.r.o., Hrobce čp. 23, CZ	21.10.2003
248795	AGNELLA - DOMO SOPHIA s.r.o., Hrobce čp. 23, CZ	21.10.2003
248797	AGNELLA - DOMO SOPHIA s.r.o., Hrobce čp. 23, CZ	21.10.2003

Číslo zápisu	Majitel	S účinností od:
248798	AGNELLA - DOMO SOPHIA s.r.o., Hrobce čp. 23, CZ	21.10.2003
248799	AGNELLA - DOMO SOPHIA s.r.o., Hrobce čp. 23, CZ	21.10.2003
248944	Universal City Studios LLC, Universal City, US, CA	15.10.2003
248944	Universal City Studios LP, Universal City, US, CA	15.10.2003
248944	Universal City Studios LLLP, Universal City, US, CA	15.10.2003
249944	CHEIRÓN spol. s r. o., Plzeň, CZ	03.11.2003
250100	VÍNO-VÍN Morava s. r. o., Mutěnice, CZ	29.10.2003
250284	AGNELLA - DOMO SOPHIA s.r.o., Hrobce čp. 23, CZ	21.10.2003
250285	AGNELLA - DOMO SOPHIA s.r.o., Hrobce čp. 23, CZ	21.10.2003
250884	AGNELLA - DOMO SOPHIA s.r.o., Hrobce čp. 23, CZ	21.10.2003
250972	Universal City Studios LLC, Universal City, US, CA	15.10.2003
250972	Universal City Studios LP, Universal City, US, CA	15.10.2003
250972	Universal City Studios LLLP, Universal City, US, CA	15.10.2003
251155	Opavia - LU, a. s., Praha 3, CZ	21.10.2003
251374	LIGHTHOUSE ENTERTAINMENT spol. s r.o., Praha 2, CZ	03.11.2003
251374	BAROMETR, s.r.o., Praha 5, CZ	04.11.2003
251375	LIGHTHOUSE ENTERTAINMENT spol. s r.o., Praha 2, CZ	03.11.2003
251375	BAROMETR, s.r.o., Praha 5, CZ	04.11.2003
251942	LG Chem. Investment Ltd., Seoul, KR	30.10.2003
251942	LG Corp., Seoul, KR	30.10.2003
252133	Opavia - LU, a. s., Praha 3, CZ	21.10.2003
252991	Česká spořitelna, a. s., Praha 4, CZ	09.10.2003
253603	Opavia - LU, a. s., Praha 3, CZ	21.10.2003
254203	ARIANA SPORTS s. r. o., Praha 4, CZ	22.10.2003
254469	Opavia - LU, a. s., Praha 3, CZ	21.10.2003
254781	GGP UK Limited, Plympton, Plymouth, GB	10.10.2003
255351	RTV Galaxie, a.s., Praha 8, CZ	15.10.2003
255352	RVT Galaxie, a.s., Praha 8, CZ	15.10.2003
255667	GAMESTAR, a.s., Praha 5, CZ	09.10.2003
255716	Opavia - LU, a. s., Praha 3, CZ	21.10.2003
257634	Opavia - LU, a. s., Praha 3, CZ	21.10.2003

## ZÁNIKY OCHRANNÝCH ZNÁMEK

Číslo zápisu	Datum zániku:				
95344	02.03.2003	162140	27.02.2003	178456	12.02.2003
95353	02.03.2003	165443	22.02.2003	178902	25.02.2003
95361	02.03.2003	165454	11.02.2003	179213	05.03.2003
95369	02.03.2003	165456	03.03.2003	179280	03.03.2003
95370	02.03.2003	165457	03.03.2003	179282	16.02.2003
95380	02.03.2003	165469	08.03.2003	179514	16.02.2003
95385	02.03.2003	165472	08.03.2003	179515	04.03.2003
95386	02.03.2003	165474	08.03.2003	179931	12.02.2003
95394	02.03.2003	165529	24.02.2003	180034	26.02.2003
95416	02.03.2003	165610	22.02.2003	180035	23.02.2003
95424	02.03.2003	165850	17.02.2003	180228	05.02.2003
95430	02.03.2003	166988	17.02.2003	180322	04.02.2003
95434	02.03.2003	172635	23.02.2003	180326	26.02.2003
104464	21.01.2003	172636	23.02.2003	180327	11.02.2003
111634	28.02.2003	172698	05.02.2003	180329	10.02.2003
111635	28.02.2003	173099	10.02.2003	180330	10.02.2003
113566	03.03.2003	173257	18.02.2003	180500	19.02.2003
118546	09.02.2003	174292	09.02.2003	180519	26.02.2003
155412	01.03.2003	174595	24.02.2003	180534	26.02.2003
155413	04.03.2003	174929	17.02.2003	180535	15.02.2003
155420	04.03.2003	174994	26.02.2003	180536	15.02.2003
155424	16.02.2003	175605	01.03.2003	180538	19.02.2003
161318	12.02.2003	177103	23.02.2003	180704	09.02.2003
161396	19.01.2003	177114	25.02.2003	180734	12.02.2003
161480	06.03.2003	178210	09.02.2003	180862	08.02.2003
161488	09.03.2003	178215	10.02.2003	180863	08.02.2003
161491	05.03.2003	178218	16.02.2003	181049	23.02.2003
161505	15.01.2003	178224	17.02.2003	181129	03.03.2003
161506	01.03.2003	178228	19.02.2003	181170	08.02.2003
161616	27.02.2003	178431	08.02.2003	181171	08.02.2003
161797	19.01.2003	178438	04.02.2003	181275	02.03.2003

Číslo zápisu	Datum zániku:				
181276	01.03.2003	182695	10.02.2003	184705	17.02.2003
181277	01.03.2003	182848	18.02.2003	184706	17.02.2003
181278	26.02.2003	182902	26.02.2003	184712	22.02.2003
181363	03.03.2003	182945	08.02.2003	184713	22.02.2003
181368	25.02.2003	182974	02.03.2003	184714	22.02.2003
181398	10.02.2003	182991	05.02.2003	184851	09.02.2003
181402	10.02.2003	183016	03.03.2003	185096	15.02.2003
181464	18.02.2003	183024	19.02.2003	185192	02.03.2003
181496	15.02.2003	183025	19.02.2003	185292	16.02.2003
181497	15.02.2003	183137	15.02.2003	185390	03.03.2003
181498	15.02.2003	183252	04.02.2003	185443	26.02.2003
181501	18.02.2003	183254	17.02.2003	185603	22.02.2003
181502	22.02.2003	183265	08.02.2003	185710	03.03.2003
181503	01.03.2003	183266	10.02.2003	185711	03.03.2003
181504	02.03.2003	183401	15.02.2003	185766	05.02.2003
181506	03.03.2003	183403	24.02.2003	185816	11.02.2003
181528	15.02.2003	183404	25.02.2003	185925	15.02.2003
181529	15.02.2003	183579	09.02.2003	186156	07.09.2002
181532	15.02.2003	183679	18.02.2003	186250	08.02.2003
181533	15.02.2003	183693	02.03.2003	186503	22.02.2003
181534	15.02.2003	183703	15.02.2003	186504	22.02.2003
181535	15.02.2003	183704	15.02.2003	186579	19.02.2003
181537	15.02.2003	183737	19.02.2003	186622	05.02.2003
181539	15.02.2003	183768	05.02.2003	186919	23.02.2003
181541	15.02.2003	183786	12.02.2003	187005	22.02.2003
181542	15.02.2003	183886	03.03.2003	187400	10.02.2003
181561	02.03.2003	183892	25.02.2003	187402	15.02.2003
181562	03.03.2003	183894	25.02.2003	187403	18.02.2003
181571	02.03.2003	183966	01.03.2003	187404	23.02.2003
181722	26.02.2003	183981	18.02.2003	187405	23.02.2003
181749	22.02.2003	184478	01.03.2003	187406	23.02.2003
182691	04.02.2003	184578	16.02.2003	187407	02.03.2003
182692	04.02.2003	184639	15.02.2003	187408	02.03.2003

Číslo zápisu	Datum zániku:		
188611	04.02.2003	213080	15.02.2003
188614	09.02.2003	216884	12.02.2003
188615	09.02.2003	224307	18.02.2003
188617	12.02.2003	242119	24.10.2003
188619	15.02.2003	242120	24.10.2003
188620	15.02.2003	242121	24.10.2003
188624	16.02.2003	245051	08.10.2003
188626	16.02.2003	245739	08.10.2003
188628	18.02.2003	247661	13.10.2003
188629	18.02.2003		
188630	18.02.2003		
188633	01.03.2003		
189118	12.02.2003		
189183	04.02.2003		
189184	19.02.2003		
189185	19.02.2003		
189186	19.02.2003		
190131	26.02.2003		
190133	05.03.2003		
191004	08.02.2003		
191005	11.02.2003		
191006	16.02.2003		
192624	08.02.2003		
192625	08.02.2003		
192626	12.02.2003		
194071	12.02.2003		
194876	12.02.2003		
196645	15.02.2003		
196646	24.02.2003		
197171	04.03.2003		
200025	18.02.2003		
209324	05.02.2003		
213079	15.02.2003		

## ZÁPISY LICENČNÍCH SMLUV K OCHRANNÝM ZNÁMKÁM

Číslo zápisu	Majitel	Nabyvatel licence	Druh licence	Datum uzavření licenční smlouvy	S účinností od data
153499	IVAX Pharmaceuticals s.r.o., Opava - Komárov, CZ;	Herbacos-bofarma s.r.o., Pardubice;	Nevýlučná	13.10.2003	03.11.2003
178257	České dráhy, a.s., Praha 1, CZ;	Mikuláš Ďabolko, Medzilaborce;	Nevýlučná	24.07.2003	03.10.2003
178257	České dráhy, a.s., Praha 1, CZ;	František Kovalčík, Velký Šariš;	Nevýlučná	24.07.2003	03.10.2003
178257	České dráhy, a.s., Praha 1, CZ;	Ing. Valent Sobol, Nová Ves;	Nevýlučná	24.07.2003	03.10.2003
178257	České dráhy, a.s., Praha 1, CZ;	Miroslav Červeňan, Gelnica;	Nevýlučná	24.07.2003	03.10.2003
184627	Noana, výrobní družstvo, Praha 10, CZ;	Kámen mudrců, k.s., Praha 10;	Nevýlučná	08.10.2003	15.10.2003
184628	Noana, výrobní družstvo, Praha 10, CZ;	Kámen mudrců, k.s., Praha 10;	Nevýlučná	08.10.2003	15.10.2003
190993	Jaroslav Smetana, Praha 5, CZ;	ALBION Group, s.r.o., Praha 4;	Výlučná	05.06.2003	29.10.2003
194746	Noana, výrobní družstvo, Praha 10, CZ;	Kámen mudrců, k.s., Praha 10;	Nevýlučná	08.10.2003	20.10.2003
195731	Noana, výrobní družstvo, Praha 10, CZ;	Kámen mudrců, k.s., Praha 10;	Nevýlučná	08.10.2003	20.10.2003
195732	Noana, výrobní družstvo, Praha 10, CZ;	Kámen mudrců, k.s., Praha 10;	Nevýlučná	08.10.2003	15.10.2003
197053	Noana, výrobní družstvo, Praha 10, CZ;	Kámen mudrců, k.s., Praha 10;	Nevýlučná	08.10.2003	20.10.2003
199412	ING. MILAN CHROMÝ, Hodonín, CZ;	OMNIKA spol. s r.o., Hodonín;	Výlučná	05.08.2003	07.10.2003
202752	Noana, výrobní družstvo, Praha 10, CZ;	Kámen mudrců, k.s., Praha 10;	Nevýlučná	08.10.2003	20.10.2003
202753	Noana, výrobní družstvo, Praha 10, CZ;	Kámen mudrců k.s., Praha 10;	Nevýlučná	08.10.2003	20.10.2003
203330	Noana, výrobní družstvo, Praha 10, CZ;	Kámen mudrců, k.s., Praha 10;	Nevýlučná	08.10.2003	20.10.2003
210676	Noana, výrobní družstvo, Praha 10, CZ;	Kámen mudrců, k.s., Praha 10;	Nevýlučná	08.10.2003	20.10.2003
212642	Kiedroňová Eva, Třinec, CZ;	Ing.Nikola Rychlíková, Ostrava;	Výlučná	01.09.2003	21.10.2003
214174	Smetana Jaroslav, Praha 5, CZ;	ALBION Group, s.r.o., Praha 4;	Výlučná	05.06.2003	29.10.2003
214651	Sádlík Libor, Brno, CZ;	SHANTI & Co. s.r.o., Brno;	Nevýlučná	01.07.2003	03.10.2003
214993	Noana, výrobní družstvo, Praha 10, CZ;	Kámen mudrců, k.s., Praha 10;	Nevýlučná	08.10.2003	15.10.2003
219335	Ulrych Karel, Plzeň, CZ;	SETARIA s.r.o., Plzeň;	Výlučná	29.09.2003	29.10.2003
221420	Somerston Investments (BVI) Limited, Road Town, Tortola, BV;	Ahold Real Estate Europe B.V., (1506 MA) Zaandam, Nizozemí;	Nevýlučná	30.06.2003	03.10.2003



Číslo zápisu	Majitel	Nabyvatel licence	Druh licence	Datum uzavření licenční smlouvy	S účinností od data
221420	Somerston Investments (BVI) Limited, Road Town, Tortola, BV;	Concord Invest a.s., Praha 1;	Sublicence	02.09.2003	03.10.2003
225522	Jiří Mlčoch, Beroun, CZ;	KOMFORT spol. s r.o., Vráž 52;	Nevýlučná	13.02.2003	20.10.2003
225523	Jiří Mlčoch, Beroun, CZ;	KOMFORT PLUS s.r.o., Praha 4;	Nevýlučná	13.02.2003	20.10.2003
230311	PharmDr. Karel Ulrych, Plzeň, CZ;	SETARIA s.r.o., Plzeň;	Výlučná	29.09.2003	29.10.2003
230312	PharmDr. Karel Ulrych, Plzeň, CZ;	SETARIA s.r.o., Plzeň;	Výlučná	29.09.2003	29.10.2003
233787	KEZ, o.p.s., Chrudim, CZ;	MIKROP ČEBÍN a.s., Čebín 416;	Nevýlučná	06.10.2003	03.11.2003
233975	Smetana Jaroslav, Praha 5, CZ;	ALBION Group, s.r.o., Praha 4;	Výlučná	05.06.2003	29.10.2003
237226	PharmDr. Karel Ulrych, Plzeň, CZ;	SETARIA s.r.o., Plzeň;	Výlučná	29.09.2003	29.10.2003
245796	B. Braun Medical s.r.o., Praha 11, CZ;	Medea medica spol.s r.o., Plánice;	Nevýlučná	28.08.2003	29.10.2003
245796	B. Braun Medical s.r.o., Praha 11, CZ;	Steri.way s.r.o., Brno;	Nevýlučná	17.09.2003	29.10.2003
245797	B. Braun Medical s.r.o., Praha 11, CZ;	Medea medica spol. s r.o., Plánice;	Nevýlučná	28.08.2003	29.10.2003
245797	B. Braun Medical s.r.o., Praha 11, CZ;	Steri.way s.r.o., Brno;	Nevýlučná	17.09.2003	29.10.2003
245798	B. Braun Medical s.r.o., Praha 11, CZ;	Medea medica spol.s r.o., Plánice;	Nevýlučná	28.08.2003	29.10.2003
245798	B. Braun Medical s.r.o., Praha 11, CZ;	Steri.way s.r.o., Brno;	Nevýlučná	17.09.2003	29.10.2003
245799	B. Braun Medical s.r.o., Praha 11, CZ;	Medea medica spol.s r.o., Plánice;	Nevýlučná	28.08.2003	29.10.2003
245799	B. Braun Medical s.r.o., Praha 11, CZ;	Steri.way s.r.o., Brno;	Nevýlučná	17.09.2003	29.10.2003
248376	EUROPRESS, k. s., Praha 5, CZ;	Popron Traxx, s.r.o., Praha 6;	Výlučná	01.02.2002	21.10.2003
251052	Jana Zoulová - TOP, Praha 6, CZ;	EURO import - export, s.r.o., Praha 5;	Nevýlučná	02.04.2003	24.10.2003
251457	EUROPRESS, k.s., Praha 5, CZ;	Popron Traxx, s.r.o., Praha 6;	Výlučná	01.02.2002	21.10.2003
251458	EUROPRESS, k.s., Praha 5, CZ;	Popron Traxx, s.r.o., Praha 6;	Výlučná	01.02.2002	21.10.2003
251516	EUROPRESS, k.s., Praha 5, CZ;	Popron Traxx, s.r.o., Praha 6;	Výlučná	01.02.2002	21.10.2003
251926	LIVONAS INVESTMENTS LIMITED, P. C. 3030, Limassol, CY;	MN Petrol s.r.o., Brno;	Výlučná	29.08.2003	20.10.2003
254244	Pavel Vinduška, Praha 5, CZ;	CIT.CZ, spol. s r.o., Praha 9;	Nevýlučná	28.09.2003	21.10.2003

Číslo zápisu	Majitel	Nabyvatel licence	Druh licence	Datum uzavření licenční smlouvy	S účinností od data
257112	Antinari Anstalt, Vaduz, LI;	DILLARD ENTERPRISES LIMITED, Nikosia, Republic of Cyprus;	Výlučná	28.02.2002	21.10.2003
257112	Antinari Anstalt, Vaduz, LI;	MARILA MARKETING s.r.o., Praha 4;	Sublicence	28.02.2002	22.10.2003
257112	Antinari Anstalt, Vaduz, LI;	MARILA BALÍRNY a.s., Praha 4;	Sublicence	28.02.2002	22.10.2003

## MEZINÁRODNÍ ZÁPISY OCHRANNÝCH ZNÁMEK

- (111) **173130**  
 (811) 807955  
 (220) 02.04.2003  
 (151) 04.06.2003  
 (511) 17, 40  
 (890) AL, AM, AT, AZ, BA, BG, BY, DE, DK, DZ, EE, EG, ES, GE, GR, HR, HU, IT, JP, KG, KZ, LT, LV, MA, MD, MK, MN, PT, RO, RU, SI, TJ, TM, TR, UA, UZ, YU
- (111) **235560**  
 (811) 808345  
 (220) 31.03.2003  
 (151) 03.06.2003  
 (511) 9, 12, 37  
 (890) SK
- (111) **239767**  
 (811) 809113  
 (220) 25.03.2003  
 (151) 25.03.2003  
 (511) 39, 43  
 (890) BY, RU, UA
- (111) **241313**  
 (811) 808953  
 (220) 10.12.2002  
 (151) 26.03.2003  
 (511) 7, 8, 9, 11, 16, 18, 21, 22, 25  
 (890) BG, BY, CN, HR, HU, LT, LV, MD, PL, RU, SK, UA, YU
- (111) **248876**  
 (811) 810310  
 (220) 15.03.2002  
 (151) 29.10.2002  
 (511) 2, 7, 9, 16, 32, 35, 39  
 (890) AL, AT, BG, DE, EE, HR, HU, LT, LV, MK, PL, RO, RU, SI, SK, UA, YU
- (111) **248913**  
 (811) 804522  
 (220) 26.03.2003  
 (151) 05.06.2003  
 (511) 6, 9, 12  
 (890) AT, DE, ES, FR, HR, HU, PL, RO, SK
- (111) **249863**  
 (811) 808052  
 (220) 07.05.2002  
 (151) 24.02.2003  
 (511) 1, 2, 3, 5, 8, 10, 16, 17, 18, 21, 24, 25, 26, 28, 31, 32, 35, 39, 41  
 (890) AT, BG, CH, DE, PL, RU, SK, UA, YU
- (111) **250606**  
 (811) 809620  
 (220) 09.07.2002  
 (151) 30.12.2002  
 (511) 16, 18, 25, 28  
 (890) AT, CN, DE, EE, HR, HU, IT, LT, LV, PL, SK
- (111) **252112**  
 (811) 809392  
 (220) 02.09.2002  
 (151) 24.02.2003
- (511) 1, 2, 4, 7, 9, 12, 37  
 (890) AT, BX, CH, DE, DK, ES, FI, FR, GB, GR, HU, IE, IT, NO, PL, PT, RO, RU, SE, SI, SK, TR
- (111) **252928**  
 (811) 809606  
 (220) 17.09.2002  
 (151) 12.03.2003  
 (511) 30, 32  
 (890) AT, BX, CH, DE, DK, ES, FI, FR, GB, GR, HR, HU, IE, IT, NO, PL, PT, SE
- (111) **253045**  
 (811) 810297  
 (220) 29.11.2001  
 (151) 28.04.2003  
 (511) 33  
 (890) AL, AM, AT, AZ, BA, BG, BX, BY, DE, DK, EE, FR, GE, HR, HU, KG, KZ, LT, LV, MD, MK, PL, RO, RU, SI, SK, TJ, TM, TR, UA, UZ, YU
- (111) **253073**  
 (811) 809126  
 (220) 18.12.2001  
 (151) 28.04.2003  
 (511) 5, 30, 32  
 (890) AT, BX, BY, DE, ES, FR, GB, HU, IT, LT, PL, PT, RU, SK, UA
- (111) **253213**  
 (811) 809260  
 (220) 22.04.2002  
 (151) 28.04.2003  
 (511) 39, 41, 43  
 (890) AT, BG, BX, CH, DE, DK, EG, ES, FI, FR, GB, GR, HR, HU, IE, IT, LT, LV, NO, PL, RO, RU, SE, SK, TR, UA, YU
- (111) **254095**  
 (811) 809721  
 (220) 23.10.2002  
 (151) 28.04.2003  
 (511) 3, 21, 24  
 (890) BA, BG, HR, HU, LT, LV, PL, RO, SI, SK, YU
- (111) **254098**  
 (811) 810037  
 (220) 11.11.2002  
 (151) 24.04.2003  
 (511) 7  
 (890) AT, DE, NO, SK, UA
- (111) **254111**  
 (811) 809461  
 (220) 12.11.2002  
 (151) 28.04.2003  
 (511) 3, 16, 43  
 (890) AT, DE, HU, PL, SK
- (111) **254112**  
 (811) 809109  
 (220) 13.11.2002  
 (151) 28.04.2003  
 (511) 5, 32, 33  
 (890) AT, BX, CH, DE, FR, HU, IT, PL, SK

- (111) **254113**  
(811) 809919  
(220) 14.11.2002  
(151) 28.04.2003  
(511) 37, 42  
(890) AT, BX, DE, ES, PL, RU, SK
- (111) **254285**  
(811) 810216  
(220) 27.06.2003  
(151) 27.06.2003  
(511) 1, 9, 11  
(890) AT, BX, CH, DE, FR, HU, LT, PL, RU, SE, SK, UA
- (111) **254730**  
(811) 810443  
(220) 11.11.2002  
(151) 26.05.2003  
(511) 16, 25  
(890) CN
- (111) **255051**  
(811) 810658  
(220) 22.08.2002  
(151) 25.06.2003  
(511) 5, 16, 35  
(890) BG, HR, HU, PL, RO, SK, UA, YU
- (111) **255400**  
(811) 809531  
(220) 23.12.2002  
(151) 13.06.2003  
(511) 7, 9, 37  
(890) BX, DE, FR
- (111) **255403**  
(811) 810603  
(220) 20.12.2002  
(151) 13.06.2003  
(511) 9, 20, 25  
(890) AT, BG, BX, CH, CN, DE, EE, ES, FR, HR, HU, IT, LT, LV, MK, PL, PT, RO, RU, SI, SK, YU
- (111) **255413**  
(811) 810665  
(220) 21.01.2003  
(151) 25.06.2003  
(511) 3  
(890) AT, BG, BX, CH, DE, HR, HU, IT, PL, RO, RU, SI, SK, UA, YU
- (111) **255414**  
(811) 810667  
(220) 21.01.2003  
(151) 25.06.2003  
(511) 3, 5, 16, 35  
(890) AT, BG, BX, CH, DE, HR, HU, IT, PL, RO, RU, SI, SK, UA, YU
- (111) **255415**  
(811) 810670  
(220) 21.01.2003  
(151) 25.06.2003  
(511) 3, 5, 16, 35  
(890) AT, BG, BX, CH, DE, HR, HU, IT, PL, RO, RU, SI, SK, UA, YU
- (111) **256190**  
(811) 809308
- (220) 30.12.2002  
(151) 28.07.2003  
(511) 29  
(890) AT, DE, FR, PL
- (111) **256340**  
(811) 809341  
(220) 19.03.2003  
(151) 28.07.2003  
(511) 25  
(890) AT, BA, BG, BX, BY, CH, CN, DE, EE, ES, FR, HR, HU, IT, KP, KZ, LI, LT, LV, MK, PL, PT, RO, RU, SI, SK, TR, UA, UZ, VN, YU
- (111) **256344**  
(811) 810212  
(220) 22.01.2003  
(151) 28.07.2003  
(511) 12  
(890) BG, HR, RO, SI, SK
- (111) **256364**  
(811) 810371  
(220) 31.01.2003  
(151) 25.07.2003  
(511) 5  
(890) EE, HR, LT, LV, RU

**VÝMAZY OCHRANNÝCH ZNÁMEK**

<b>Číslo zápisu</b>	<b>Datum výmazu:</b>
99105	10.10.2003
151215	10.10.2003
185438	16.10.2003
231519	31.10.2003

## ÚŘEDNÍ OZNÁMENÍ

(111) 173130

(210) 74434

Datum provedení změny: 15.10.2003

V návaznosti na mezinárodní zápis byl seznam výrobků a služeb upraven a přetříděn. Platné znění:

(17) předměty z plastických hmot, zejména trubky, hadice a jejich příslušenství pro potrubní systémy; (35) prodej předmětů z plastických hmot v drobném, zejména trubek, hadic a jejich příslušenství pro potrubní systémy; (37) malování výrobků z plastických hmot; (40) potiskování a barvení výrobků z plastických hmot.

(111) 176111

(210) 66757

Datum provedení změny: 20.10.2003

V návaznosti na žádost o mezinárodní zápis a pokyn ze Ževely byla položka uváděná ve třídě (29) mražené smetanové krémy přetříděna do třídy 30.

(111) 248302

(210) 173462

Datum provedení změny: 16.10.2003

Seznam výrobků ve tř. 30 byl opraven takto:

(30) mletá a celozrná káva, kakao, bylinné čaje ne pro medicínské a léčebné účely, čaje nebylinné, kávové, čajové, kakaové a espreso nápoje a nápoje připravené na základě kávy a/nebo espresa, prášková čokoláda a vanilka, sirupy s příchutí pro přidávání do nápojů, pečené zboží, včetně vdolků, čajových koláčků, sušenek, sladkého pečiva a chleba, a připravené směsi pro tyto výrobky, čokoládové a cukrářské zboží, teplé a studené hotové, ovocné a celozrné cereálie, hotová káva, zmrzlina, mléčné koktejly a mražené cukroví, čokoláda, sladkosti a cukroví.

(111) 248303

(210) 173463

Datum provedení změny: 16.10.2003

Seznam výrobků ve tř. 30 byl opraven takto:

(30) mletá a celozrná káva, kakao, bylinné čaje ne pro medicínské a léčebné účely, čaje nebylinné, kávové, čajové, kakaové a espreso nápoje a nápoje připravené na základě kávy a/nebo espresa, prášková čokoláda a vanilka, sirupy s příchutí pro přidávání do nápojů, pečené zboží, včetně vdolků, čajových koláčků, sušenek, sladkého pečiva a chleba, a připravené směsi pro tyto výrobky, čokoládové a cukrářské zboží, teplé a studené hotové, ovocné a celozrné cereálie, hotová káva, zmrzlina, mléčné koktejly a mražené cukroví, čokoláda, sladkosti a cukroví.

(111) 248304

(210) 173464

Datum provedení změny: 16.10.2003

Seznam výrobků ve tř. 30 byl opraven takto:

(30) mletá a celozrná káva, kakao, bylinné čaje ne pro medicínské a léčebné účely, čaje nebylinné, kávové, čajové, kakaové a espreso nápoje a nápoje připravené na základě kávy a/nebo espresa, prášková čokoláda a vanilka, sirupy s příchutí pro přidávání do nápojů, pečené zboží, včetně vdolků, čajových koláčků, sušenek, sladkého pečiva a chleba, a připravené směsi pro tyto výrobky, čokoládové a cukrářské zboží, teplé a studené hotové, ovocné a celozrné cereálie, hotová káva, zmrzlina, mléčné koktejly a mražené cukroví, čokoláda, sladkosti a cukroví.

(111) 252588

(210) 180355

Datum provedení změny: 01.10.2003

Technickým nedopatřením bylo označení zveřejněno v provedení "slovní v běžném písmu". Správné provedení je "slovní v grafické úpravě" a je zveřejněno na www.upv.cz.

(111) 255156

(210) 184067

Datum provedení změny: 30.10.2003

Opraveno vyobrazení - obrázek otočen o 180 stupňů.

(111)

(210) 177878

Datum provedení změny: 06.10.2003

Technickým nedopatřením došlo ke zveřejnění neúplného seznamu výrobků a služeb. Platný seznam je:

(30) potravinové doplňky obsahující bylinné směsi, bylinné přípravky a výtažky z bylin; (32) potravinové nápoje obsahující bylinné směsi, bylinné přípravky a výtažky z bylin.

(111)

(210) 189503

Datum provedení změny: 15.10.2003

Organizačně technickým nedopatřením byla ve Věstníku č. 10/2003 ke dni 15.10.2003 zveřejněna přihláška ochranné známky, u které doposud nebylo ukončeno zápisné řízení.

(111)

(210) 189502

Datum provedení změny: 15.10.2003

Organizačně technickým nedopatřením byla ve Věstníku č. 10/2003 ke dni 15.10.2003 zveřejněna přihláška ochranné známky, u které doposud nebylo ukončeno zápisné řízení.

# ZVEŘEJNĚNÉ PŘIHLÁŠKY OCHRANNÝCH ZNÁMEK BAREVNÁ VYOBRAZENÍ

## PŘEHLED BAREVNÝCH VYOBRAZENÍ

### Číselný přehled

171655, 179016, 181716, 181773, 181774, 184243, 185187, 185616, 185928, 186679, 187017, 187486, 188054, 188067, 188972, 189247, 190295, 190302, 190329, 190956, 191172, 191578, 191755, 191756, 191757, 191758, 191759, 191760, 191761, 191836, 191929, 192009, 192014, 192023, 192143, 192218, 192302, 192345, 192346, 192437, 192464, 192479, 192565, 192649, 192983, 193001, 193015, 193016, 193019, 193032, 193063, 193116, 193155, 193165, 193205, 193214, 193215, 193256, 193265, 193266, 193310, 193357, 193374, 193391, 193457, 193458, 193513, 193620, 193638, 193653, 193654, 193679, 193703, 193704, 193734, 193737, 193738, 193742, 193746, 193758, 193765, 193836, 193946, 193963, 193969, 193975, 194005, 194025, 194034, 194046, 194047, 194050, 194051, 194052, 194053, 194054, 194055, 194071, 194073, 194075, 194159, 194161, 194257, 194280, 194295, 194296, 194301, 194309, 194310, 194311, 194312, 194313, 194314, 194315, 194341, 194347, 194351, 194352, 194353, 194392, 194397, 194399, 194431, 194451, 194452, 194541, 194568, 194605, 194611, 194625, 194631, 194644, 194645, 194656, 194660, 194668, 194689, 194768, 194789, 194798, 194845, 194849, 194864, 194869, 194905, 194911, 194917, 194970, 195002, 195003, 195004, 195005, 195006, 195008, 195009, 195010, 195011, 195151, 195162, 195260, 195307, 195389, 195392, 195393, 195394, 195507, 195573, 195593, 195771, 195773, 196102, 196152, 196499, 196931.

*Použitý postup neumožňuje ve všech případech věrnou reprodukci všech jednotlivých odstínů barev*

171655



185187



188054



179016



185616



188067



181716



185928



188972



181773



186679



189247



181774



187017

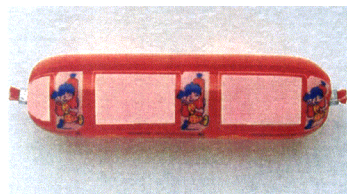

190295



184243



187486



190302





190329



191757



191929



190956



191758



192009



191172



191759



192014



191578



191760



192023



191755



191761



192143

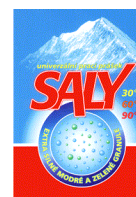

191756

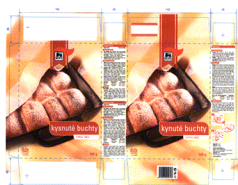

191836

**Auto Plus AUTOPLUS II, s.r.o.**

192218

*Zlatá kukuřice*

192302



192565



193019



192345



192649



193032



192346



192983



193063



192437



193001



193116



192464



193015



193155



192479



193016



193165



193205



193310

**Dentamed**

193513

**DOTEKY**  
HUDBY A POEZIE

193214



193357



193620



193215



193374



193638



193256



193391



193653

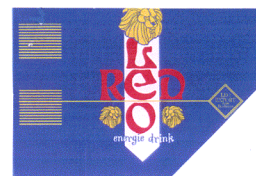

193265



193457



193654



193266



193458

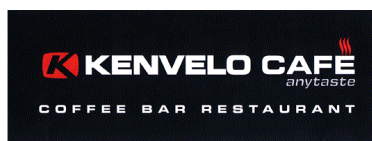

193679

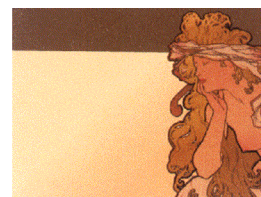

193703



193746



193969



193704

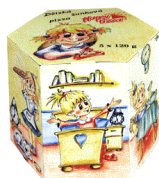

193758



193975



193734



193765



194005



193737



193836



194025



193738



193946



194034



193742



193963



BioPharma

194046



194047



194055



194257



194050



194071



194280



194051



194073



194295



194052



194075



194296



194053



194159



194301



194054



194161



194309



194310



194341



194397



194311



194347



194399



194312



194351



194431



194313



194352

CHARVÁT

194451



194314



194353



194452



194315



194392



194541

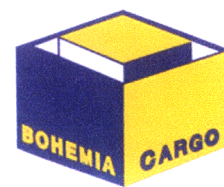

194568



194645



194789



194605



194656



194798



194611



194660

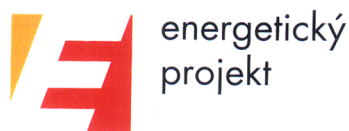

194845



194625



194668



194849



194631



194689



194864



194644



194768



194869



194905



195004



195011



194911



195005



195151



194917



195006



195162



194970



195008



195260



195002



195009



195307



195003



195010

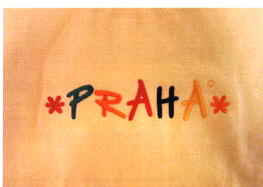

195389

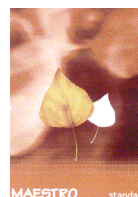



195392



195771



195393



195773



195394



196102

dein/wohnen Willkommen zu Hause!

195507



196152



195573



196499



195593



196931

**Klassa**