

OBSAH

Zveřejněné přihlášky vynálezů	3
Udělené patenty (č. 292485 - 292595)	95
Zapsané užité vzory (č. 13556 - 13637)	113
Zapsané průmyslové vzory (č. 31645 - 31687)	123
Zapsané topografie (č.)	
Dodatková ochranná osvědčení pro léčiva a pro přípravky na ochranu rostlin	163
Úřední rozhodnutí a oznámení	163

CONTENTS

Published Patent Application	3
Granted Patents (Nr. 292485 - 292595)	95
Registered Utility Models (Nr. 13556 - 13637)	113
Registered Industrial Designs (Nr. 31645 - 31687)	123
Registered Topographies (Nr.)	
Supplementary Protection Certificates for Medicaments and Plant Protection Products	163
Official decisions and announcements	163

INHALT

Veröffentlichte Patentanmeldungen	3
Erteilte Patente (Num. 292485 - 292595)	95
Eingeschriebene Gebrauchsmuster (Num. 13556 - 13637)	113
Eingeschriebene Uhreberscheine (Num. 31645 - 31687)	123
Eingeschriebene Topographien (Num.)	
Engänzende Schutzzertifikate für Arzneimittel und Pflanzenschutzmittel	163
Amtliche Entscheidungen und Mitteilungen	163

SOMMAIRE

Demandes de brevet publiées	3
Brevets délivrés (292485 - 292595)	95
Modèles d'utilité enregistrées (13556 - 13637)	113
Dessins ou modèles industriels enregistrées (31645 - 31687)	123
Topographies enregistrées	
Certificats complémentaires de protection pour les médicaments et pour les produits phytosanitaires	163
Decisions et notifications officielles	163

СОДЕРЖАНИЕ

Опубликованные заявки на изобретения	3
Выданные патенты (№ 292485 - 292595)	95
Зарегистрованные полезные модели (№ 13556 - 13637)	113
Зарегистрованные промышленные образцы (№ 31645 - 31687)	123
Зарегистрованные топографии	
Свидетельства дополнительной охраны на медицинские продукты и продукты охраны растений	163
Официальные решения и сообщения	163

Kódy pro označování jednotlivých druhů dokumentů

Přihlášky vynálezů zveřejněné podle zákona č. 527/1990 Sb.	- kód A3	Zapsaná autorská osvědčení po odtajnění	- kód B1
Udělené patenty podle zákona č. 527/1990 Sb.	- kód B6	Zapsané užité vzory podle zákona č. 478/1992 Sb.	- kód U1

Číselné INID kódy pro označování bibliografických dat

(11) - číslo dokumentu / zápisu	(54) - název
(15) - datum zápisu průmyslového vzoru	(55) - vyobrazení průmyslového vzoru
(21) - číslo přihlášky	(57) - anotace
(22) - datum podání přihlášky	(68) - číslo základního patentu
(23) - údaje o výstavní prioritě	(71) - jméno (název) přihlašovatele
(28) - počet průmyslových vzorů	(72) - jméno původce
(31) - číslo prioritní přihlášky	(73) - jméno (název) majitele/vlastníka
(32) - datum podání prioritní přihlášky	(74) - jméno zástupce
(33) - země priority	(86) - číslo mezinárodní přihlášky
(40) - datum zveřejnění přihlášky vynálezu	(87) - číslo mezinárodního zveřejnění
(45) - datum zveřejnění zapsaného průmyslového vzoru	(92) - číslo, datum a orgán registrace
(47) - datum zveřejnění uděleného patentu a zapsaného užitého vzoru a datum zápisu užitého vzoru	(94) - doba platnosti osvědčení
(51) - mezinárodní patentové třídění / Locarnské třídění průmyslových vzorů	(95) - označení přípravku

Kódy pro kódování záhlaví oznámení publikovaných ve Věstníku (Standard WIPO ST 17)

BB9A	zveřejněné přihlášky vynálezů	MK4A	zánik patentů uplynutím doby platnosti
FG1K	zapsané užité vzory	MK4F	zánik autorských osvědčení uplynutím doby platnosti
FG4A	udělené patenty	MK4Q	zánik průmyslového vzoru uplynutím doby ochrany
FG4Q	zapsané průmyslové vzory	MM4A	zánik patentů pro nezaplacení ročních poplatků
LD3K	částečný výmaz užitého vzoru	MM4F	zánik autorských osvědčení pro nezaplacení ročních poplatků
LD4Q	částečný výmaz průmyslového vzoru	ND1K	prodloužení platnosti užitého vzoru
MA4A	zánik patentu vzdáním se	ND4Q	obnova doby ochrany průmyslového vzoru
MA4F	zánik autorských osvědčení vzdáním se	PA4A	změna autorského osvědčení na patent
MC3K	výmaz užitého vzoru	PC9A	změna dispozičního práva k vynálezu
MC4A	zrušení patentu	PD1K	převod práv a ostatní změny majitelů užitého vzoru
MC4F	zrušení autorského osvědčení	PD4A	převod práv a ostatní změny majitelů patentů
MC4Q	výmaz průmyslového vzoru	PD4Q	převod práv a ostatní změny vlastníků průmyslových vzorů
MH1K	zánik užitého vzoru vzdáním se	QA9A	nabídka licence
MH4A	částečné zrušení patentu	SB4A	zapsané patenty do rejstříku po odtajnění
MH4F	částečné zrušení autorského osvědčení	SB4F	zapsaná autorská osvědčení do rejstříku po odtajnění
MH4Q	zánik průmyslového vzoru vzdáním se		
MK1K	zánik užitého vzoru uplynutím doby platnosti		

Opravy Změny Různé

Opravy u přihlášek vynálezů s žádostí o udělení patentu

HA9A	jmenování vynálezce	HF9A	oprava dat
HB9A	oprava jmen	HG9A	oprava chyb v třídění
HC9A	změna jmen	HH9A	oprava nebo změna všeobecně
HD9A	oprava adres	HK9A	tiskové chyby v úřed. věstnících
HE9A	změna adres		

Opravy u udělených ochranných dokumentů

patenty	autorská osvědčení	užitné vzory	průmyslové vzory	
TA4A	TA4F	TA1K	TA4Q	jmenování vynálezce
TB4A	TB4F	TB1K	TB4Q	oprava jmen
TC4A	TC4F	TC1K	TC4Q	změna jmen
TD4A	TD4F	TD1K	TD4Q	oprava adres
TE4A	TE4F	TE1K	TE4Q	změna adres
TF4A	TF4F	TF1K	TF4Q	oprava dat
TG4A	TG4F	TG1K	TG4Q	oprava chyb v třídění
TH4A	TH4F	TH1K	TH4Q	oprava nebo změna všeobecně
TK9A	TK9F	TK1K	TK4Q	tiskové chyby v úřed. věstnících

Dvoupísmenné označování zemí a mezinárodních organizací

Kód:	Země
AT	Rakousko
AU	Austrálie
BE	Belgie
CA	Kanada
CH	Švýcarsko
CZ	Česká republika
DE	Spolková republika Německo
DK	Dánsko
EP	Evropský patent
ES	Španělsko
FI	Finsko
FR	Francie
GB	Velká Británie
HK	Hong Kong
HR	Chorvatsko
HU	Maďarsko
IE	Irsko
IL	Izrael
IN	Indie
IT	Itálie
JP	Japonsko
KR	Jižní Korea
LU	Lucembursko
NL	Holandsko
NO	Norsko
PL	Polsko
RU	Ruská federace
SE	Švédsko
SK	Slovenská republika
ST	Skotsko
TR	Turecko
TW	Tchajwan
US	Spojené státy americké
VG	Panenské ostrovy (Britské)
ZA	Jihoafrická republika

BB9A

Zveřejněné přihlášky vynálezů uspořádané podle čísel

Dále uvedené přihlášky vynálezů byly zveřejněny dnem, uvedeným ve Věstníku podle zákona o vynálezech, průmyslových vzorech a zlepšovacích návrzích č. 527/1990 Sb., platného od 1. 1. 1991 a jsou k dispozici v patentové knihovně Úřadu průmyslového vlastnictví, Antonína Čermáka 2a, PSČ 160 00, Praha 6.

2000-4560	C10B 53/02	2002-3679	C07D 275/04	2003-961	A61K 31/727
2001-2534	D06L 1/04	2002-3762	G06K 19/14	2003-1003	B61D 19/00
2001-2539	H01B 7/17	2002-3775	C07D 471/02	2003-1032	B01D 27/06
2001-3320	C03C 17/00	2002-3894	B65D 1/02	2003-1037	A61B 17/20
2001-3368	C10B 1/04	2002-3921	A61K 38/19	2003-1042	C07D 491/04
2001-3566	D21C 9/00	2002-3934	C07D 471/04	2003-1044	G01N 33/576
2001-3627	D21C 1/02	2002-3945	C07D 471/04	2003-1062	B41N 7/00
2001-3942	D21H 23/72	2002-4075	C08L 25/00	2003-1076	C09D 163/00
2001-3977	C07D 401/12	2002-4100	C07D 457/06	2003-1087	D01D 11/06
2001-4593	C03C 17/28	2002-4110	A61K 31/197	2003-1096	G07F 7/10
2002-50	D01H 4/50	2002-4117	C09K 5/08	2003-1099	B60R 21/26
2002-209	C03C 17/06	2002-4195	G01N 21/35	2003-1108	A01K 1/02
2002-413	C07D 207/34	2002-4209	B65D 47/30	2003-1111	C21C 7/068
2002-538	B30B 15/34	2002-4225	C07H 19/167	2003-1116	C07D 239/46
2002-539	B27K 3/00	2002-4250	C07D 471/18	2003-1125	C07D 471/02
2002-551	A01K 7/06	2002-4260	G06T 7/00	2003-1146	C07D 471/04
2002-586	D01H 4/12	2003-3	A01N 43/36	2003-1149	B22F 1/00
2002-590	F23G 5/00	2003-60	C07C 5/48	2003-1150	B22D 11/051
2002-618	G07F 7/08	2003-89	B41F 21/00	2003-1165	C12N 5/08
2002-626	B23O 3/00	2003-168	C21B 11/08	2003-1180	B61H 13/00
2002-657	E04B 5/36	2003-174	C01C 3/02	2003-1186	E05D 5/02
2002-684	B04C 1/00	2003-208	C07F 9/09	2003-1196	F01N 3/023
2002-685	F16G 13/00	2003-285	C07C 29/88	2003-1199	C25B 11/03
2002-686	F03B 17/02	2003-302	F16L 1/11	2003-1209	C07H 17/02
2002-696	E03D 1/012	2003-409	G01N 33/487	2003-1213	B32B 13/12
2002-743	H02K 1/12	2003-439	A46D 3/00	2003-1214	C07D 503/10
2002-793	B65D 19/12	2003-441	C08J 5/18	2003-1216	C07C 65/28
2002-797	D06P 1/36	2003-444	C12P 21/04	2003-1218	B22D 11/18
2002-798	A01G 1/04	2003-447	C10M 133/38	2003-1219	G01N 33/68
2002-811	B26B 3/00	2003-451	C07C 311/20	2003-1225	A61K 39/39
2002-829	H01G 9/21	2003-460	C07H 19/052	2003-1230	C07D 213/40
2002-830	A63F 3/08	2003-477	C07C 227/08	2003-1237	C23C 22/46
2002-841	A23P 1/02	2003-499	B01J 19/24	2003-1242	G06F 3/00
2002-857	E01F 15/02	2003-501	A43B 5/00	2003-1255	A47L 9/24
2002-874	B23O 11/08	2003-511	B29C 67/24	2003-1256	B29C 47/10
2002-876	A63G 31/00	2003-514	C07C 321/28	2003-1291	E06B 3/54
2002-877	H02H 3/08	2003-539	C07D 487/04	2003-1298	C07C 219/28
2002-879	G05F 1/40	2003-556	F15B 13/044	2003-1299	A61K 39/00
2002-885	C10L 5/44	2003-581	D04H 5/08	2003-1300	C07C 317/06
2002-900	A61L 15/22	2003-583	D04H 3/00	2003-1301	C12N 9/64
2002-901	B60R 1/08	2003-600	C12O 1/56	2003-1302	A61B 17/20
2002-924	B23B 5/28	2003-610	B62M 11/14	2003-1304	G01D 5/347
2002-925	F24H 1/00	2003-638	E04G 11/04	2003-1307	C07K 16/28
2002-933	F04C 18/16	2003-639	B66B 23/02	2003-1310	C07C 57/30
2002-968	A61K 31/7056	2003-646	C07C 257/14	2003-1316	C07D 409/14
2002-1171	F02M 47/02	2003-647	C07C 257/14	2003-1325	C07D 477/20
2002-1249	F02M 47/02	2003-656	B62M 11/14	2003-1331	B05C 1/08
2002-1250	F02M 51/06	2003-706	D04B 9/56	2003-1339	A61K 31/138
2002-1262	B66B 11/04	2003-731	B01J 27/199	2003-1352	C08L 27/00
2002-1334	F02M 47/00	2003-741	A61F 15/00	2003-1353	C08K 5/01
2002-1381	F02M 61/18	2003-742	E04F 15/04	2003-1354	C08K 5/01
2002-1503	F02M 55/00	2003-753	C21B 7/20	2003-1355	C08L 23/00
2002-1504	F02M 59/46	2003-754	A61K 31/47	2003-1363	B29B 11/16
2002-1505	F02M 51/06	2003-756	A61K 39/09	2003-1367	A61K 31/4178
2002-1534	F02M 61/14	2003-757	A61K 39/09	2003-1370	C07D 487/04
2002-1537	F02M 47/02	2003-778	C08L 23/10	2003-1372	E04H 15/32
2002-1769	H02H 3/20	2003-781	C21B 13/00	2003-1380	C07D 405/12
2002-1827	E02D 29/045	2003-804	A61F 13/20	2003-1381	A47L 17/08
2002-2292	A61F 2/06	2003-806	B67D 5/33	2003-1389	F16B 5/06
2002-2401	A61K 31/565	2003-816	F16C 13/00	2003-1401	A61K 31/425
2002-2428	F41A 5/06	2003-817	C21B 7/00	2003-1403	C07D 233/00
2002-2559	C02F 1/00	2003-820	C23C 14/08	2003-1405	B60R 13/04
2002-2621	B09B 3/00	2003-826	C09D 11/00	2003-1415	B01D 61/18
2002-2885	B65D 3/28	2003-827	C09D 11/00	2003-1428	C08G 69/00
2002-2907	B65D 51/22	2003-830	E06B 9/58	2003-1435	C07D 471/04
2002-2926	F04B 43/12	2003-838	F16D 69/02	2003-1438	A01B 15/14
2002-3148	D05B 3/06	2003-847	B01F 15/00	2003-1439	C07H 17/08
2002-3167	C07H 17/08	2003-853	B21D 19/04	2003-1446	A61L 2/00
2002-3190	C07C 233/01	2003-875	C07C 5/333	2003-1454	F25C 3/04
2002-3212	G01N 33/48	2003-903	C01B 13/02	2003-1455	H01J 37/256
2002-3215	A61N 1/18	2003-918	H01M 6/16	2003-1456	B65G 1/02
2002-3240	A61K 39/395	2003-924	C08F 4/80	2003-1457	B65G 39/12
2002-3517	C07K 7/08	2003-925	E01D 19/12	2003-1464	G05D 23/19
2002-3603	F01K 13/00	2003-931	A61K 39/12	2003-1496	A61K 31/74
2002-3617	A61K 31/16	2003-938	C21B 7/08	2003-1500	G10L 19/04
2002-3635	C08L 23/00	2003-940	C07D 209/14	2003-1503	C07H 5/06
2002-3646	C07D 217/06	2003-951	A47J 39/00	2003-1507	A61K 31/137

2003-1508	A61K 31/137
2003-1510	A61F 13/53
2003-1520	C07D 487/04
2003-1523	C12N 15/57
2003-1537	A61K 31/575
2003-1542	F01D 5/18
2003-1552	E01B 26/00
2003-1565	C07D 493/04
2003-1582	C12Q 1/68
2003-1588	A61C 17/26
2003-1590	B62D 21/15
2003-1618	A61K 31/519
2003-1621	G07F 7/10
2003-1622	C08L 95/00
2003-1625	A63C 1/32
2003-1626	C01B 21/14
2003-1630	C07K 7/06
2003-1644	C08F 8/00
2003-1647	A41D 13/00
2003-1648	C08L 61/28
2003-1649	C08K 3/00
2003-1650	C09C 1/42
2003-1657	C12N 9/00
2003-1658	C09D 161/04
2003-1664	C12Q 1/68
2003-1668	A61K 31/505
2003-1671	A21B 1/46
2003-1672	A21B 3/07
2003-1674	C07H 15/26
2003-1677	A61K 31/44
2003-1678	A61K 31/44
2003-1685	C07D 451/10
2003-1692	C07D 487/04
2003-1702	B60J 10/00
2003-1713	C11D 1/83
2003-1734	D01F 6/04
2003-1736	C11D 3/20
2003-1737	C07D 277/26
2003-1739	A23D 7/00
2003-1752	A61K 31/505
2003-1753	C07H 17/02
2003-1777	C07D 471/04
2003-1782	C07D 487/04
2003-1786	C08J 9/14
2003-1791	C12N 15/87
2003-1792	C12N 15/87
2003-1814	G06F 13/18
2003-1815	C07D 495/00
2003-1835	D01F 6/46
2003-1839	C12N 1/00
2003-1860	C07D 237/04
2003-1871	A61M 5/32
2003-1886	C12P 13/02
2003-1900	A61K 38/46
2003-1905	A61L 12/14
2003-1911	C07D 477/20
2003-1923	H01R 43/02
2003-1927	A61K 39/395
2003-1930	C07D 239/94
2003-1940	C07D 471/04
2003-1957	B24C 3/06
2003-1968	C07C 233/78
2003-1970	A61K 9/28
2003-1975	C07C 13/64
2003-1987	C12H 1/048
2003-1998	C06D 5/06
2003-2004	C07D 401/06
2003-2018	C07D 207/34
2003-2019	C07D 207/34
2003-2033	C09D 175/06
2003-2034	A61B 17/16
2003-2061	C07D 487/04
2003-2080	C07K 14/495
2003-2105	H01B 17/00
2003-2115	G01N 1/40
2003-2122	C07C 317/14
2003-2132	C07C 211/30
2003-2134	C07C 233/65
2003-2164	C07K 14/02

7 (51) **A 01 B 15/14**(21) **2003-1438**(71) ETABLISSEMENTS GREGOIRE BESSON ET CIE,
Montfaucon sur Moine, FR;

(72) Besson Patrick, Gerigne, FR;

Pineau Gilbert, Montigné sur Moine, FR;

(54) **Pluh s více ořebními tělesy s měnitelnou
pracovní šířkou**

(22) 27.11.2001

(32) 28.11.2000

(31) 2000/0015326

(33) FR

(86) PCT/FR01/03740

(87) WO 02/043468

(57) Řešení se týká pluhu (1) s více ořebními tělesy (5), s měnitelnou pracovní šířkou, takového typu, který obsahuje alespoň jeden podpěrný nosník (2, 3) ořebních těles (5), který je úhlově přemístitelný mezi dvěma krajními polohami, a ořební tělesa (5), tvořená jednotlivě nosníkem (6), spojeným prostřednictvím slupice (7) s pracovními díly (8), obsahujícími alespoň jeden plaz (9) a patku (10) plazu. Pluh je charakterizován tím, že ořební tělesa (5) jsou uložena volně otočně mezi dvěma krajními polohami pracovní šířky vzhledem k podpěrnému nosníku (2, 3) prostřednictvím osového čepu (14), přičemž náběžná hrana (17) pracovních dílů (8) ořebních těles (5) je umístěna podstatně pod uvedeným otočným čepem (14). Každé ořební těleso (5) je polohováno vzhledem k otočnému čepu (14) tak, že patka (10) plazu ořebního tělesa (5) v pracovní poloze se samočinně vyrovnává s přímkou, rovnoběžnou s přímkou (T) pohonu, při dopředném pohybu pluhu.

(74) Hakr Eduard Ing., Přístavní 24, Praha 7, 17000;

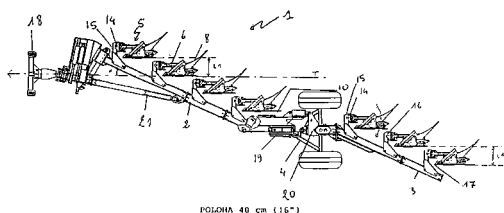
7 (51) **A 01 G 1/04**(21) **2002-798**

(71) KOTOČ Štefan Ing., Praha, CZ;

(72) Kotoč Štefan Ing., Praha, CZ;

(54) **Způsob a zařízení na přípravu substrátu pro
pěstování hub**

(22) 04.03.2002

(57) Slámová hmota substrátu na pěstování hub není sterilizována vařením nebo párou za účelem usmrcování parazitických mikroorganismů a spor plísní, ale zaplňována kouřovými plyny, vytvářenými suchou destilací dřevin. Vytvářející (5) kouřových plynů suchou destilací je součástí příslušného provedení kotle nebo agregátu (1) na výrobu houbového pěstebního substrátu. Vytváječ (5) je vybaven dávkovačem (13) dřevěné drtě a vibrátorem (11). Plynovod (17) je před vstupem do agregátu (1) opatřen dehtovým kondenzátorem (28). Plyny jsou z vytváječe (5) vháněny do agregátu (1) pomocí kouřového dmychadla (16). Pomocí zpětného kouřovodu (21) je umožněna recirkulace plynů.

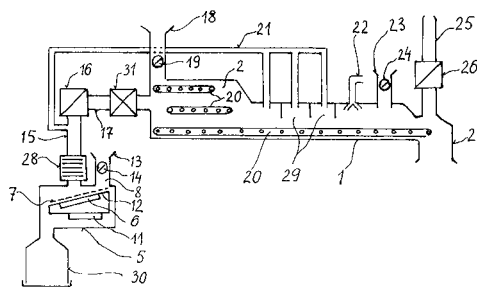
7 (51) **A 01 K 1/02**(21) **2003-1108**(71) EGEBJERG MASKINFABRIK A/S, Nykobing
Sjaelland, DK;

(72) Rasmussen Henrik, Nykobing Sjaelland, DK;

(54) **Kóje pro domácí zvířectvo, obzvláště prasnice**

(22) 17.10.2001

(32) 23.10.2000

(31) 2000/1578

(33) DK

(86) PCT/DK01/00683

(87) WO 02/034037

(57) Kóje (1) pro domácí zvířectvo, a to především prasnice, je určena zejména pro oddělené krmení zvířat. Kóje (1), do které se umístí jedno zvíře, má u předního konce koryto a dále k ní patří přední vrátka (5), jež jsou zavěšena pro pootáčení kolem svislé osy, a zadní vrátka (3), jež jsou zavěšena pro pootáčení kolem vodorovné osy (14) umožňující pootáčení zadních vrátek (3) do otevřené polohy ve stanovené úrovni nad zadkem zvířete. Přední vrátka (5) mohou blokovat přístup ke krmicímu korytu tehdy, když jsou zadní vrátka (3) v otevřené poloze, zatímco uzavřená poloha zadních vrátek (3) zneumožňuje přístup do vnitřku kóje, avšak v této době jsou přední vrátka (5) otevřená. Propojovací prostředky (12) propojují přední a zadní vrátka (5; 3) tak, aby otevření jedné z řečených vrátek (3; 5) způsobovalo uzavření druhých z řečených vrátek (3; 5). Zavěšení zadních vrátek (3) na vodorovné ose otáčení umožňuje zvedání zadních vrátek (3) nad úroveň dosahu zvířete, čímž se zneumožňuje to, aby zvíře nacházející se vně kóje (1) náhodně způsobilo uzavření zadních vrátek (3) tehdy, když jsou tato zadní vrátka (3) v otevřené poloze.

(74) PATENTSERVIS PRAHA a.s., Jivenská 1, Praha 4, 14000;

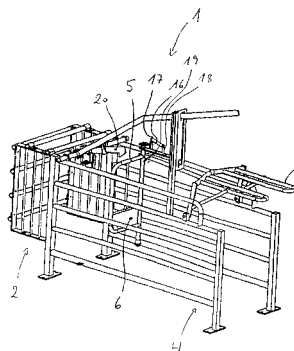
7 (51) **A 01 K 7/06**(21) **2002-551**

(71) JANDA Jiří MVDr., Morašice u Chrudimi, CZ;

(72) Janda Jiří MVDr., Morašice u Chrudimi, CZ;

(54) **Odměrný napájecí stájový systém**

(22) 13.02.2002

(57) Odměrný napájecí stájový systém je určený zejména pro napájení ustájených dostihových koní v jednotlivých stájových boxech prostřednictvím samoobslužných napáječů, ovladatelných vlastní silou zvířete, a

umožňující u každého takto ustájeného dostihového koně průběžnou kontrolu spotřeby napájecí vody. Systém sestává ze soustavy dávkovacích válců (2) vody, jednotlivě uspořádaných pro každé stájové stání a samostatně napojených na společný vodovodní řad (3). Do hlavního přívodu (10) vody z vodovodního řadu (3) do každého dávkovacího válce (2) je vřazen napouštěcí ventil (4) a každá samoobslužná napáječka (1) je svým vstupním přívodem (9) vody napojena na jí příslušný dávkovací válec (2).

(74) Belfin Vladimír Ing., P.O.BOX 117, Kladno, 27280;

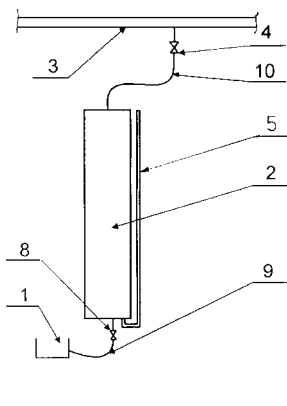

7 (51) **A 01 N 43/36, A 01 N 43/78, A 01 N 43/50**
(21) **2003-3**

(71) SYNGENTA PARTICIPATIONS AG, Basel, CH;

(72) Küng Färber Ruth Béatrice, Allschwil, CH;
Knauf-Beiter Gertrude, Müllheim, DE;

(54) **Fungicidní kompozice na bázi fludioxonilu**

(22) 02.07.2001

(32) 04.07.2000

(31) 2000/0016444

(33) GB

(86) PCT/EP01/07528

(87) WO 02/001955

(57) Nové fungicidní kompozice pro ošetřování fytopatogenních nemocí kulturních rostlin a proti napadení rozmnožovacího materiálu rostlin nebo jiného rostlinného materiálu zejména fytopatogenními plísněmi způsob potírání fytopatogenních nemocí kulturních rostlin nebo pro posklizňové skladování a pro moření osiva za použití a) 4-(2,2-difluor-1,3-benzodioxol-7-yl)pyrrol-3-karbonitrilu "fludioxonilu" jako složky I společně s b) buď 2-(thiazol-4-yl)benzimidazolem "thiabendazol" jako složkou IIA nebo 1-(β -allyloxy-2,4-dichlorfenylethyl)imidazolem "imazalil" jako složkou IIB v synergicky účinném množství.

(74) Matějka Jan JUDr., Národní 32, Praha, 11000;

7 (51) **A 21 B 1/46, A 21 B 5/02**

(21) **2003-1671**

(71) FRANZ HAAS WAFFELMASCHINEN -
INDUSTRIE AKTIENGESELLSCHAFT, Wien, AT;

(72) Haas Franz, Wien, AT;
Haas Johann, Klosterneuburg, AT;
Obermaier Fritz, Krems, AT;

(54) **Pec na výrobu pečených tvarových výlisků**

(22) 21.12.2001

(32) 22.12.2000

(31) 2000/2140

(33) AT

(86) PCT/AT01/00403

(87) WO 02/051249

(57) Pec (1) na výrobu pečených tvarových výlisků, s pečícím úsekem (6) probíhající od vstupní stanice (4) materiálu, určeného k pečení, k výstupní stanici (5) upečených výlisků. Pečící formy sestávají z dolní pečící desky (7) a z horní pečící desky (9), která se usazuje na dolní pečící

desku (7). Pečící formy jsou dopravovány pečícím úsekem (6) pomocí dolního dopravníku (2), unášejícího dolní pečící desky (7) a uspořádaného pod rovinou pečícího úseku (6). Horní dopravník (3), uspořádaný nad rovinou pečícího úseku (6), dopravuje zavěšené horní pečící desky (9), jako v podstatě horizontálně vyrovnané a svými pečícími plochami dolů směřující prvky oběžnou dráhou, uspořádanou nad rovinou pečícího úseku (6). Na začátku pečícího úseku (6) usazuje horní dopravník (3) horní pečící desky (9), které jsou v podstatě horizontálně vyrovnány, na dolní pečící desky (7), čímž vytváří pečící formy, a na konci pečícího úseku (6) opět zvedá horní pečící desky (9) od dolních pečících desek (7), čímž se otevírají pečící formy. Pečící desky (7, 9) mají navzájem proti sobě uspořádané vyrovnávací prvky (13, 14), které při usazování horní pečící desky (9) na dolní pečící desku (7) přicházejí do vzájemného záběru a vyrovnávají horní pečící desku (9) při jejím usazování na pod ní se nacházející dolní pečící desku (7).

(74) Smola Josef Ing., Mendlovo nám. 1a, Brno, 60300;

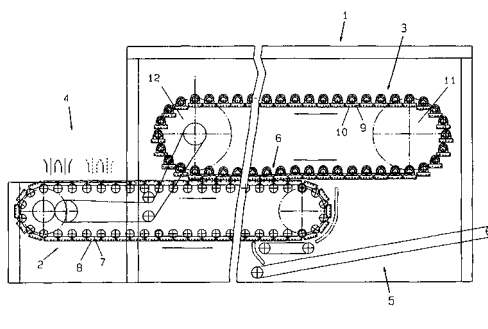

7 (51) **A 21 B 3/07, A 21 C 9/08**

(21) **2003-1672**

(71) FRANZ HAAS WAFFELMASCHINEN -
INDUSTRIE AKTIENGESELLSCHAFT, Wien, AT;

(72) Haas Franz, Wien, AT;
Haas Johann, Klosterneuburg, AT;
Obermaier Fritz, Krems, AT;

(54) **Podávací zařízení pro peci na výrobu pečených tvarových výlisků**

(22) 21.12.2001

(32) 22.12.2000

(31) 2000/2141

(33) AT

(86) PCT/AT01/00404

(87) WO 02/051248

(57) Podávací zařízení pro pec (2), u níž jsou pečící formy tvořeny obíhajícími horními a dolními pečícími deskami (3, 4), které procházejí pečícím úsekem (5) pece (2) a svým navzájem k sobě přivrácenými pečícími plochami tvarují horní a případně i spodní strany pečených tvarových těles. Dolní pečící desky (3) v horizontálním úseku své oběžné dráhy procházejí pečícím úsekem (5) předřazenou vstupní stanicí (1). Podávací zařízení (8) obsahuje usazovací zařízení (9) kousků těsta (13a, 27), uspořádané nad dráhou dolních pečících desek (3) a které je přechodně společně pohyblivé s dolními pečícími deskami (3). Usazovací zařízení (9) ukládá kousky těsta (13a, 27) na předem stanovená místa pečících ploch dolních pečících desek (3).

(74) Smola Josef Ing., Mendlovo nám. 1a, Brno, 60300;

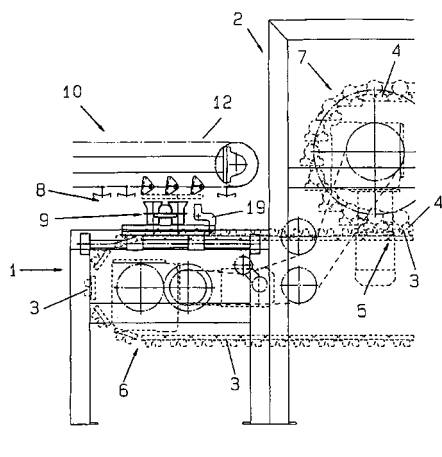
7 (51) **A 23 D 7/00, A 23 D 7/02**(21) **2003-1739**

(71) UNILEVER N. V., Rotterdam, NL;

(72) Pelan Edward G., Vlaardingen, NL;
Struik Mattheus, Vlaardingen, NL;(54) **Tukově spojitý, roztíratelný potravinářský výrobek**

(22) 26.11.2001

(32) 20.12.2000

(31) 2000/00204682

(33) EP

(86) PCT/EP01/13828

(87) WO 02/049443

(57) Tukově spojitý, roztíratelný potravinářský výrobek obsahuje rozptýlenou vodnou fázi, primární emulgátor polyricinoleát polyglycerolu a jeden či více pomocných emulgátorů, přičemž rozptýlená vodná fáze zahrnuje želírovaný škrob a obsah pevného tuku v tuku je menší než 6 % při teplotě 35 °C nebo při příslušné teplotě okolí, je stálý při skladování při teplotě 40 °C, stálý při roztírání a vykazuje dobré chování, pokud se týká tání během konzumace. Způsob výroby uvedeného výrobku spočívá v zahřívání vodné fáze obsahující škrob a vodu po dobu, kdy dojde k želírování alespoň 50 % škrobu, následném ochlazení a smíchání s odděleně připravenou tukovou fází.

(74) Korejzová Zdeňka JUDr., Spálená 29, Praha 1, 11000;

7 (51) **A 23 P 1/02**(21) **2002-841**

(71) ZULU, SPOL. S R. O., Brno, CZ;

WOJNAROVÁ Nicol, Brno, CZ;

(72) Wojnar Petr, Šlapanice u Brna, CZ;
Wojnarová Nicol, Brno, CZ;(54) **Způsob výroby rostlinných a potravinářských tablet**

(22) 07.03.2002

(57) Způsob výroby tablet z rostlin a potravinářských surovin tak, že forma lisu je opatřena vibrátorem pro plnění a lisování a musí mít tlakovou regulaci s možností nastavení a zaručení velikosti požadovaných tlaků na lisovanou základní surovinu. Tlaková regulace je v rozmezí 1,5 kN až 500 kN.

7 (51) **A 41 D 13/00**(21) **2003-1647**

(71) MILLIKEN & COMPANY, Spartanburg, SC, US;

(72) Zeiler Bernhard, Spartanburg, SC, US;

(54) **Ochranný oděv proti hmyzu**

(22) 05.11.2001

(32) 15.12.2000

(31) 2000/738526

(33) US

(86) PCT/US01/44198

(87) WO 02/074113

(57) Oděvní součásti pro dolní část (10) těla, horní část (20)

těla a pokrývka (30) hlavy (kápě) vytvořené z textilie jež brání hmyzu nebo malým živočichům kousnout nebo štípnout nositele. Textilie oděvu má základní tkaninu (110) a krycí tkaninu (120) oddělené distanční vrstvou (130). Základní tkanina (110) je otevřená pro zvýšení prodyšnosti. Krycí tkanina (120) je v potřebné míře uzavřená, aby znemožnila hmyzu, pavoukům nebo malým živočichům proniknout krycí tkaninou a přitom dostatečně otevřená, aby neznemožnila prodyšnost textilie. Distanční vrstva (130) odděluje základní tkaninu (110) od krycí tkaniny (120) na dostatečnou vzdálenost, aby znemožnila hmyzu, pavoukům nebo jiným živočichům proniknout textilií a dosáhnout povrchu těla nositele.

(74) Krmenčík Václav Ing., Nad Štolou 12, Praha 7, 17000;

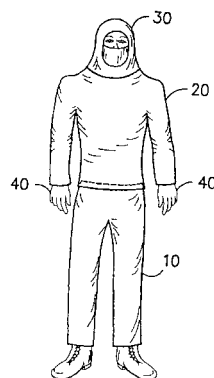
7 (51) **A 43 B 5/00, A 43 B 5/12, A 43 B 23/00**(21) **2003-501**

(71) SALOMON S. A., Metz-Tessy, FR;

(72) Farys Yves, Saint-Jorioz, FR;
Beneteau Anne Pascal, Annecy, FR;(54) **Bota a způsob její výroby**

(22) 20.02.2003

(32) 28.02.2002

(31) 2002/0202729

(33) FR

(57) Bota obsahuje nízký, alespoň částečně pružný, svršek (2) a podešev (3) a je opatřena na své nártové části pružným stahovacím systémem (10), uspořádaným od vrchu nártu až do úrovně podešve (3). Pružný stahovací systém (10) obsahuje střední část (11), uloženou na vrchu nártu, a řadu větví (12, 13, 14), vybíhajících radiálně ze střední části (11) až do úrovně podešve (3). Pružný stahovací systém (10) dále obsahuje větev (13), vybíhající směrem k patě, na alespoň jedné z laterální a mediální strany boty. Způsob výroby boty obsahuje kroky, při kterých se upevní pružný stahovací systém (10) naplocho na tvarový výstřížek svršku (2), svršek (2) se tvaruje, provede se jeho montáž a přilepí se vnější podešev (3).

(74) Všečetka Miloš JUDr., Hálkova 2, Praha 2, 12000;

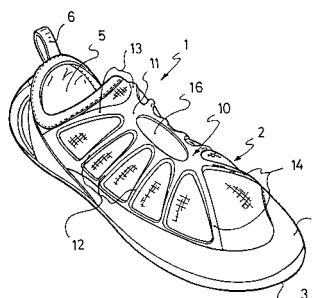
7 (51) **A 46 D 3/00**(21) **2003-439**

(71) GLAXOSMITHKLINE CONSUMER

HEALTHCARE GMBH & CO. KG, Buehl, DE;

- (72) Muller Wolf-Dieter, Buehl, DE;
 (54) **Způsob výroby zubního kartáčku, sestava etážové formy a bloky formy pro tuto sestavu**
 (22) 13.08.2001
 (32) 16.08.2000
 (31) 2000/0020021
 (33) GB
 (86) PCT/EP01/09350
 (87) WO 02/013656
 (57) Způsob výroby zubního kartáčku spočívá v injekčním vstřikování, které využívá sestavu etážové formy z alespoň tří bloků (1, 2, 3, 4) formy, uspořádaných ve stohu pro použití podél podélné osy (A - A) stohu, se dvěma koncovými bloky (3, 4) formy a prostředním blokem (1, 2) formy a s částečnými dutinami (11A, 21, 31, 41, 51) formy v těchto blocích (1, 2, 3, 4, 5) formy. Jsou vyráběny plastové kostry zubních kartáčků v dutině (11A, 21, 31) mezi prostředním blokem (1, 2) a jedním koncovým blokem (3) a potom jsou vyráběny elastomerní části v dutině (41, 51) mezi prostředním blokem (1, 2) a druhým koncovým blokem (4). Výhodně se prostřední blok (1) otočí tak, že jeho částečná dutina (11A) směřuje k druhému koncovému bloku (4). Pro tento způsob výroby je rovněž popsána sestava etážové formy a bloky (1, 2, 3, 4) pro tuto sestavu.
 (74) Korejzová Zdeňka JUDr., Spálená 29, Praha 1, 11000;

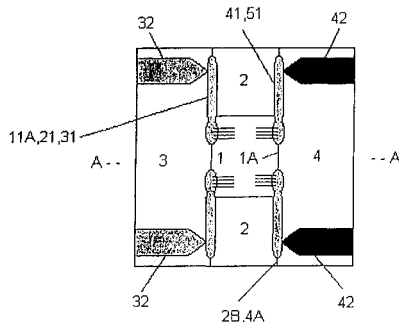

- 7 (51) **A 47 J 39/00**
 (21) **2003-951**
 (71) JOHN D. BRUSH & CO., INC., Rochester, NY, US;
 (72) Pallo R. David, Fairport, NY, US;
 Avery Roland M. Jr., Pittsford, NY, US;
 Masseth James E., Henrietta, NY, US;
 (54) **Vyfukovaný zaklapovací kloubový závěs pro dvoustěnné těleso a víko**
 (22) 28.09.2001
 (32) 04.10.2000
 (31) 2000/679244
 (33) US
 (86) PCT/US01/42356
 (87) WO 02/028243
 (57) Závěs spojující vyfukovou dvoustěnnou nádobu (20) s víkem (30) je tvořený výstupky (43) a licujícími prohloubeními (44), které jsou dimenzovány pro vzájemné zaklapnutí, pokud jsou prohloubení (44) ještě teplá z vyfukovacího procesu, přičemž výstupky (43) a prohloubení jsou sestaveny mezi stěnové prostory tělesa (20) a víka (30), které jsou vyplněny tekutým izolačním materiálem (50), který ztuhne pro zajištění pevnosti a trvanlivosti sestaveného závěsu.
 (74) Čermák Karel Dr., Národní třída 32, Praha 1, 11000;

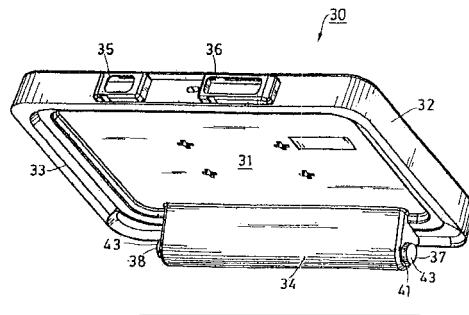

- 7 (51) **A 47 L 9/24**
 (21) **2003-1255**
 (71) OMEC S. P. A, Gorla Minore, IT;
 (72) Canale Giuseppe, Gorla Minore, IT;
 (54) **Teleskopické prodloužení pro domácí elektrické spotřebiče**
 (22) 23.10.2001
 (32) 07.11.2000
 (31) 2000MI/000626
 (33) IT
 (86) PCT/EP01/12396
 (87) WO 02/038026
 (57) Teleskopické prodloužení (1) obsahuje vnitřní trubici (2), vnější trubici (3) a objímku (4), ve které jsou pohyblivě uloženy upevňovací prvek (21) a přítlačný posuvný člen (30), přičemž upevňovací prvek (21) zajišťuje integritu vnitřní trubice (2) a vnější trubice (3) a přítlačný posuvný člen (30) je připojen k ovládacímu prvku (40), přičemž je spojen s upevňovacím prvkem (21) působením pružiny (31), kde upevňovací prvek (21) sestává z výstupku pružného jazýčku (16), jehož jeden konec (19) je vytvořen z jednoho kusu s objímkou (4).
 (74) Čermák Karel Dr., Národní třída 32, Praha 1, 11000;

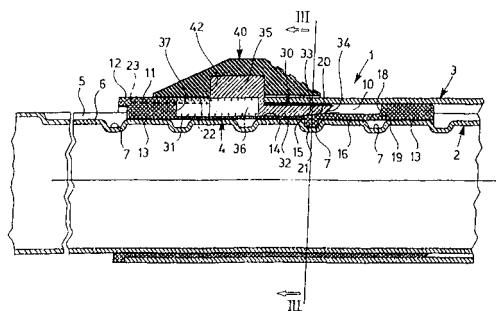

- 7 (51) **A 47 L 17/08**
 (21) **2003-1381**
 (71) THE PROCTER & GAMBLE COMPANY,
 Cincinnati, OH, US;
 (72) Clarke Joanna Margaret, Brussels, BE;
 O' Sullivan Denis Gerard, Brussels, BE;
 Borgonjo Patrice, Mariakerke, BE;
 Huynh Vy Khanh, Brussels, BE;
 Jeffreys Brian, Grimbergen, BE;
 (54) **Houbička na mytí nádobí a způsob mytí nádobí s použitím této houbičky**
 (22) 27.11.2001
 (32) 27.11.2000
 (31) 2000/00870281
 (33) EP
 (86) PCT/US01/44453
 (87) WO 02/041748
 (57) Houbička na nádobí obsahuje netkaný nebo papírový čistící substrát a poměrně drsnější substrát určený k drhnutí obsahující síť z vláken, a prostředek na mytí nádobí obsahující amin, polymerní stabilizátor pěny, enzymy a jejich směsi. Dále je popsán způsob mytí nádobí pomocí této houbičky.

(74) PATENTSERVIS PRAHA a.s., Jivenská 1, Praha 4, 14000;

7 (51) **A 61 B 17/16**

(21) **2003-2034**

(71) BAYER AKTIENGESELLSCHAFT, Leverkusen, DE;

(72) Hofacker Steffen, Odenthal, DE;
Mechtel Markus, Bergisch Gladbach, DE;

(54) **Ochranný povlak s dvouvrstvou strukturou**

(22) 14.01.2002

(32) 24.01.2001

(31) 2001/10103026

(33) DE

(86) PCT/EP02/00262

(87) WO 02/058569

(57) Řešení se týká ochranných povlaků s nejméně dvouvrstvou strukturou, přičemž první povlak obsahuje prostředek ke zlepšení adheze na bázi dvousložkových polyurethanových pojiv obsahujících alkoxy-silylové skupiny a druhý povlak obsahuje organicky modifikovaný anorganický povlak, způsob výroby těchto ochranných povlaků a jejich použití.

(74) Všeťečka Miloš JUDr., Hálkova 2, Praha 2, 12000;

7 (51) **A 61 B 17/20**

(21) **2003-1037**

(71) ALZA CORPORATION, Mountain View, CA, US;

(72) Cormier Michel J. N., Mountain View, CA, US;

Daddona Peter E., Menlo Park, CA, US;

Keenan Richard L., Saratoga, CA, US;

Lin WeiQi, Palo Alto, CA, US;

Matriano James A., Mountain View, CA, US;

Samiee Ahmad P., Fremont, CA, US;

Trautman Joseph C., Sunnyvale, CA, US;

(54) **Zařízení a způsob probodnutí kůže mikrovýčnělkou**

(22) 12.10.2001

(32) 13.10.2000

(31) 2000/240307

(33) US

(86) PCT/US01/31936

(87) WO 02/030301

(57) Zařízení pro aplikaci mikrovýčnělkového prvku (44) zahrnuje řadu mikrovýčnělek (90) k probodnutí stratum corneum. Aplikátor (10, 60, 80) způsobuje náraz mikrovýčnělkového prvku (44) na stratum corneum v intenzitě určené tak, aby účinně probodla kůži mikrovýčnělkou (90). Aplikátor (10, 60, 80) naráží na stratum corneum mikrovýčnělkovým prvkem (44) s intenzitou alespoň 0,05 joulu na cm² mikrovýčnělkového prvku (44) v 10 milisekundách nebo méně. Způsob a zařízení jsou použity ke zlepšení transportu látky přes kůži pro transport nebo odběr látky.

(74) Čermák Karel Dr., Národní třída 32, Praha 1, 11000;

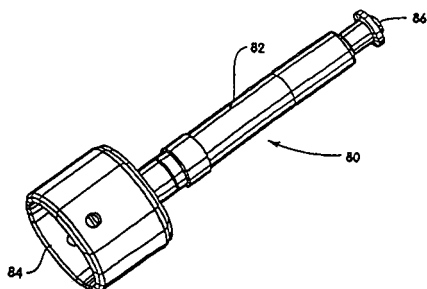

7 (51) **A 61 B 17/20**

(21) **2003-1302**

(71) ALZA CORPORATION, Mountain View, CA, US;

(72) Trautman Joseph C., Sunnyvale, CA, US;

Keenan Richard L., Saratoga, CA, US;

(54) **Prvek zadržující mikrovýčnělkový prvek pro nárazový aplikátor**

(22) 12.10.2001

(32) 13.10.2000

(31) 2000/240379

(33) US

(86) PCT/US01/31837

(87) WO 02/030300

(57) Zadržovací prvek (34) je určen pro uchycení mikrovýčnělkového prvku (44) pro aplikaci mikrovýčnělkového prvku (44) na stratum corneum pomocí nárazového aplikátoru (10). Mikrovýčnělkový prvek (44) zahrnuje řadu mikrovýčnělek (90), které penetrují stratum corneum za účelem zlepšení transportu látky přes stratum corneum.

(74) Čermák Karel Dr., Národní třída 32, Praha 1, 11000;

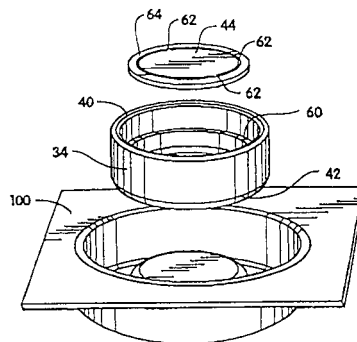

7 (51) **A 61 C 17/26**

(21) **2003-1588**

(71) GLAXOSMITHKLINE CONSUMER HEALTHCARE GMBH & CO.KG, Buehl, DE;

(72) Krämer Hans, Buehl, DE;

(54) **Kartáčová část elektrického zubního kartáčku**

(22) 03.12.2001

(32) 07.12.2000, 10.02.2001

(31) 2000/0029813, 2001/0103340

(33) GB, GB

(86) PCT/EP01/14040

(87) WO 02/045617

(57) Kartáčová část pro elektrický zubní kartáček, ve které jsou v držáku (20) štětín na jeho povrchu (21) namontovány chomáče štětín (23, 24) uspořádané v mnohoúhelníkových a ve které se chomáče štětín (23, 24) naklánějí buď kolem mnohoúhelníků nebo dovnitř a ven, takže se sbíhají a výhodně se kříží.

(74) Korejzová Zdeňka JUDr., Spálená 29, Praha 1, 11000;

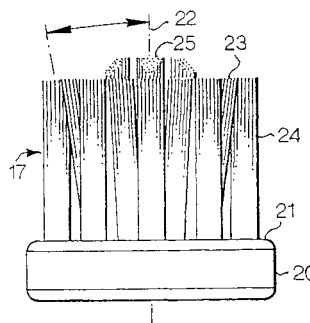

7 (51) **A 61 F 2/06**

(21) **2002-2292**

(71) EDWARDS LIFESCIENCES CORPORATION, Irvine, CA, US;

(72) Dehdashtian Mark, Costa Mesa, CA, US;

(54) **Cévní štěpy a způsoby přemostění vedlejších větví cév**

(22) 19.01.2000

(32) 29.12.1999

- (31) 1999/473618
 (33) US
 (86) PCT/US00/01712
 (87) WO 01/049211
 (57) Cévní štěp (150) pro hlavní cévu (180) je přizpůsobený k přemostění postranní větve (182). Štěp (150) je zvláště použitelný pro poskytnutí podpůrné trubice pro hlavní štěp v hlavní cévě (180) na jedné straně postranní větve (182). Štěp (150) zahrnuje první trubicovou sekci (152) a druhou trubicovou sekci (154) oddělené mezerou (156). Přemostující člen (158) spojuje první trubicovou sekci (152) a druhou trubicovou sekci (154) přes mezeru (156) a zahrnuje relativně tuhou rozpěrku, aby zamezila vzájemnému axiálnímu pohybu dvou sekcí (152, 154). Jeden nebo více přemostujících členů (158) je určeno pro vymezení jednoho nebo více otvorů, skrz které může téci krev z vnitřku štěpu (150) do postranní cévní větve (182). Štěp (150) zahrnuje flexibilní žádoucí látku, těleso (164) podporované stentem (160, 162) drátkového tvaru, který je buď samoroztažitelný nebo roztažitelný balónek. Štěp (150) je umístěn v břišní aortě na obou stranách ledvinových tepen a může mít dva otvory pro tok krve z aorty do ledvinových tepen. Infračervená sekce poskytuje jednotné trubicové zakotvení povrchu pro kmenovou část rozděleného štěpu použitého k opravě břišní aneurysmy rozšiřující se ke kyčelním tepnám.
- (74) Kalenský Petr JUDr., Hálkova 2, Praha 2, 12000;

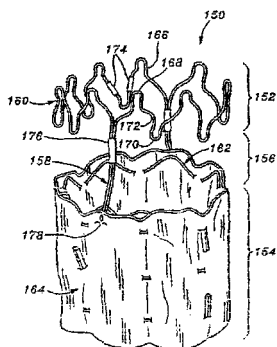

- 7 (51) **A 61 F 13/20**
 (21) **2003-804**
 (71) THE PROCTER & GAMBLE COMPANY, Cincinnati, OH, US;
 (72) Agyapong Raymond Kusi, Cincinnati, OH, US; Hollander Roberto, Caracas, VE; Carraci David Joseph, Evendale, OH, US; Hill Susan Rachele, Cincinnati, OH, US; Hayes Bruce Leslie, Cincinnati, OH, US; Taylor Fiona Marie, Cincinnati, OH, US; Keighley James Arthur, Wyoming, OH, US; Strong Kevin Charles, Auburn, ME, US;
 (54) **Zlepšený ochranný tampon a způsob jeho výroby**
 (22) 23.10.2001
 (32) 24.10.2000
 (31) 2000/695552
 (33) US
 (86) PCT/US01/50474
 (87) WO 02/045635
 (57) Absorpční tampon (20), vykazující zlepšení expanzní charakteristiky, obsahuje absorpční materiál ve tvaru absorpčního článku (21), který je slisován do válcového samodržícího tvaru. Absorpční materiál má po slisování průměr menší než 15 mm, kde tento průměr je srovnatelný s běžnými tampony, přičemž expanduje přísunem tekutiny na šířku nejméně 20 mm, která převyšuje hodnoty běžně používaných tamponů. Zvýšení expanze je dosaženo s výhodou nezvyšováním celkové absorpce tamponu (20). Tampony různých absorpcí expandují do šířky na vyšší stupeň také pod tlakem. Části tvarovacího postupu výroby

tamponu je i lisování tamponových polotovarů v mikrovlnných podmínkách.

- (74) PATENTSERVIS PRAHA a.s., Jivenská 1, Praha 4, 14000;

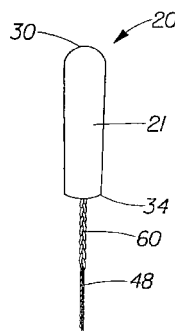

- 7 (51) **A 61 F 13/53**
 (21) **2003-1510**
 (71) COROVIN GMBH, Peine, DE;
 (72) Roettger Henning, Braunschweig, DE; Bauer Joachim, Eggenwill, CH; Roy Indra, Eggenwill, CH;
 (54) **Výrobek na jednorázové použití a vrstva pro výrobek**
 (22) 31.10.2001
 (32) 31.10.2000
 (31) 2000/10053895
 (33) DE
 (86) PCT/EP01/12626
 (87) WO 02/036058
 (57) Výrobek (1) na jednorázové použití, přijímající kapalinu, zejména hygienický výrobek, má vrchní vrstvu (2, 8, 25, 26) a jádro (4, 10, 16, 28) přijímající a akumulující kapalinu, přičemž za jádrem (4, 10, 16, 28) je uložena rozdělovací a akumulující vrstva (6, 11, 15, 30) kapalinu, pro přijímání kapaliny vystupující z jádra (4, 10, 16, 28) při vyvíjení tlaku. Rozdělovací vrstva (6, 11, 15, 30) kapalinu obsahuje rouno s větším středním průměrem pórů (20) než má vrstva hraničící s rozdělovací vrstvou (6, 11, 15, 30) a s povrchovým napětím, které je rovné 54 mN/m nebo nižší. V rozdělovací vrstvě (6, 11, 15, 30) kapalinu působí při vyvíjení tlaku menší odpor vůči proudění z hlediska rozdělování kapaliny v rozdělovací vrstvě (6, 11, 15, 30) než je odpor proti proudění pro vystupování kapaliny z rozdělovací vrstvy (6, 11, 15, 30). Dále je navržena vrstva pro výše uvedený výrobek (1, 2) na jednorázové použití, mající výše uvedené znaky.
- (74) Švorčík Otakar JUDr., Hálkova 2, Praha 2, 12000;

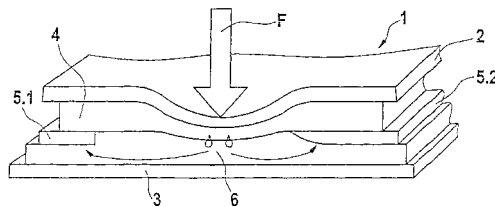

- 7 (51) **A 61 F 15/00**
 (21) **2003-741**
 (71) THE PROCTER & GAMBLE COMPANY, Cincinnati, OH, US;
 (72) Simonsen Frederick H., Cincinnati, OH, US; Hall Alicia M., Cincinnati, OH, US; Hines Letha M., Wyoming, OH, US; Bitowft Bruce K., Wyoming, OH, US; Milby John T., Harrison, OH, US;
 (54) **Obalové zařízení pro vytahování tampónů umístěného v tomto obalovém zařízení**

- (22) 23.10.2001
 (32) 24.10.2000
 (31) 2000/695544
 (33) US
 (86) PCT/US01/50473
 (87) WO 02/045640
 (57) Individuální obal (2) pro použití v kombinaci s hygienickým zařízením (3) má těleso (4) se stěnami, které obklopují a uzavírají zařízení uvnitř tělesa (4), protřítelnou utěšňovací linii (5) vedenou podle osy alespoň jedné strany tělesa (4) a otevírací součást (7), jež je umístěna na utěšňovací linii (5) a vyčnívá vnějším směrem z tělesa (4). Hygienické zařízení (3) je umístěno uvnitř obalu (2) a je pomocí uchopovací součásti (10) snadno vyjímatelné z obalu (2), bez znečištění absorpční části hygienického zařízení (3). Obal (2) je určen pro hygienickou manipulaci s tampóny, se zařízeními přizpůsobenými pro umístění do oblasti mezi stydkými pysky, s hygienickými vytíracími polštářky, s bandážemi a s dalšími hygienickými prostředky pro sterilní používání. Obal (2) dále umožňuje následné hygienické utěsnění a odložení použitého hygienického zařízení (3) do odpadu.
 (74) PATENTSERVIS PRAHA a.s., Jivenská 1, Praha 4, 14000;

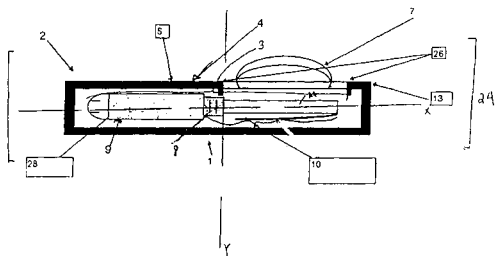

- 7 (51) **A 61 K 9/28, A 61 K 9/50**
 (21) **2003-1970**
 (71) ASTRAZENECA AB, Södertälje, SE;
 (72) Hjærtstam Lars, Johan, Pontus de Verdier, Molndal, SE;
 Löfroth Jan-Erik, Molndal, SE;
 Schantz Staffan, Molndal, SE;
 Welin Anders, Molndal, SE;
 (54) **Kompozice potahového filmu a způsob její přípravy**
 (22) 18.12.2002
 (32) 19.12.2001, 19.12.2001
 (31) 2001/0104327, 2001/0104328
 (33) SE, SE
 (86) PCT/GB02/05739
 (87) WO 03/051340
 (57) Je popsána kompozice potahového filmu, vhodná pro použití při potahování farmaceutických formulací, umožňujících modifikované uvolňování, obsahující disperzi, zahrnující: a) akrylový polymer, b) vinylacetátový polymer, a c) kapalinu, obsahující vodu. Potahový film je vhodný pro dosažení modifikovaného uvolňování z farmaceutických formulací jako jsou tablety, pelety atd..
 (74) Hakr Eduard Ing., Přístavní 24, Praha 7, 17000;
 7 (51) **A 61 K 31/137, A 61 P 13/10**
 (21) **2003-1507**
 (71) GRÜNENTHAL GMBH, Aachen, DE;
 (72) Christoph Thomas, Aachen, DE;
 Friederichs Elmar, Stolberg, DE;
 (54) **Použití sloučenin 6-dimethylaminomethyl-1-fenyl-cyklohexanu k terapii inkontinence moči**
 (22) 28.11.2001
 (32) 30.11.2000
 (31) 2000/10059411

- (33) DE
 (86) PCT/EP01/13909
 (87) WO 02/043712
 (57) Použití sloučenin 6-dimethylaminomethyl-1-fenyl-cyklohexanu obecného vzorce I jako volných bází a/nebo ve formě fyziologicky snášených solí k výrobě léčiva k ošetřování zvýšeného úniku moči, případně inkontinence moči a rovněž odpovídajících léčiv a způsobu ošetřování zvýšeného úniku moči, případně inkontinence moči.
 (74) Všetečka Miloš Dr., Hálkova 2, Praha 2, 12000;

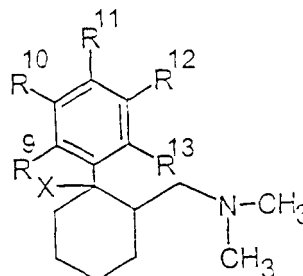

- 7 (51) **A 61 K 31/137, A 61 P 13/10**
 (21) **2003-1508**
 (71) GRÜNENTHAL GMBH, Aachen, DE;
 (72) Christoph Thomas, Aachen, DE;
 Friederichs Elmar, Stolberg, DE;
 (54) **Použití sloučenin 1-fenyl-3-dimethylamino-propanu k terapii inkontinence moči**
 (22) 28.11.2001
 (32) 30.11.2000
 (31) 2000/10059412
 (33) DE
 (86) PCT/EP01/13918
 (87) WO 02/043715
 (57) Použití sloučenin 1-fenyl-3-dimethylamino-propanu obecného vzorce I jako volných bází a/nebo ve formě fyziologicky snášených solí k výrobě léčiva k ošetřování zvýšeného úniku moči případně inkontinence moči a rovněž odpovídajících léčiv.
 (74) Všetečka Miloš JUDr., Hálkova 2, Praha 2, 12000;

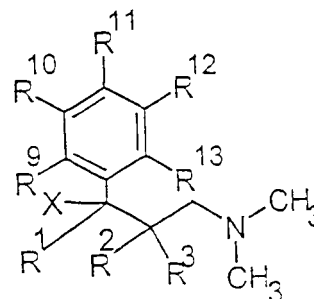

- 7 (51) **A 61 K 31/138, A 61 P 25/22**
 (21) **2003-1339**
 (71) ELI LILLY AND COMPANY, Indianapolis, IN, US;
 (72) Thomasson Holly Read, Indianapolis, IN, US;
 Michelson David, Carmel, IN, US;
 (54) **Léčení úzkostných poruch**
 (22) 06.11.2001
 (32) 15.11.2000, 31.01.2001
 (31) 2000/249010, 2001/265362
 (33) US, US
 (86) PCT/US01/27801
 (87) WO 02/040006
 (57) Použití selektivních inhibitorů vychytávání norepinefrinu pro léčení úzkostných poruch, obzvláště obsesivně-

- kompulzivní poruchy.
- (74) Švorčík Otakar JUDr., Hálkova 2, Praha 2, 12000;
- 7 (51) **A 61 K 31/16, A 61 P 31/04**
 (21) **2002-3617**
 (71) SMITHKLINE BEECHAM CORPORATION, Philadelphia, PA, US;
 (72) Aubart Kelly M., King of Prussia, PA, US;
 Christensen Siegfried B. IV., King of Prussia, PA, US;
 Briand Jacques, King of Prussia, PA, US;
 Cummings Maxwell David, Stafford, PA, US;
 (54) **Použití sloučeniny pro výrobu farmaceutického prostředku pro léčení bakteriální infekce**
 (22) 04.05.2001
 (32) 05.05.2000, 04.10.2000
 (31) 2000/202288, 2000/237518
 (33) US, US
 (86) PCT/US01/14578
 (87) WO 01/085160
 (57) Sloučeniny obecného vzorce I, kde X je atom kyslíku, Ar je případně substituovaný fenylyl, Y je kovalentní vazba, atom kyslíku, alkylen, alkenylen, alkinylen, CO, S, SO, SO₂, Ar₂ je aryl nebo heteroaryl, jako inhibitory PDF pro výrobu farmaceutického prostředku pro léčení bakteriální infekce.
- (74) Zelený Pavel JUDr., Hálkova 2, Praha 2, 12000;

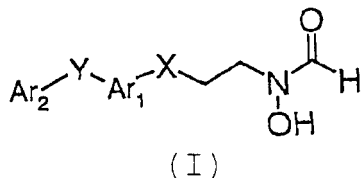

- 7 (51) **A 61 K 31/197, A 61 P 25/20**
 (21) **2002-4110**
 (71) WARNER-LAMBERT COMPANY, Morris Plains, NJ, US;
 (72) Bryans Justin Stephen, Gambridge, GB;
 Meltzer Leonard Theodore, Ann Arbor, MI, US;
 (54) **Léčivo pro léčení poruch spánku**
 (22) 18.05.2001
 (32) 26.06.2000
 (31) 2000/214171
 (33) US
 (86) PCT/US01/16343
 (87) WO 02/000209
 (57) Použití sloučeniny obecného vzorce I nebo IA nebo jejich farmaceuticky přijatelných solí, kde R je vodík nebo nižší alkyl, R¹ až R¹⁴ se každý nezávisle vybere z vodíku, přímého nebo rozvětveného alkylu s jedním až šesti atomy uhlíku, fenyly, benzylu, fluoru, chloru, bromu, hydroxyly, hydroxymethylu, aminoskupiny, skupiny aminoskupinové, trifluormethylu, -CO₂H, -CO₂R¹⁵, -CH₂CO₂H, -CH₂CO₂R¹⁵, OR¹⁵, kde R¹⁵ je nerozvětvený nebo rozvětvený alkyl s jedním až šesti atomy uhlíku, fenyly nebo benzylu a R¹ až R⁸ nejsou současně vodík, pro výrobu léčiva pro léčení poruch spánku savečů.
- (74) Čermák Karel Dr., Národní třída 32, Praha 1, 11000;

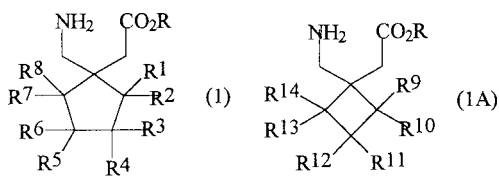

- 7 (51) **A 61 K 31/4178, A 61 K 31/54, A 61 K 45/00, A 61 P 9/12**
 (21) **2003-1367**
 (71) SANKYO COMPANY, LIMITED, Tokyo, JP;

- (72) Sada Toshio, Tokyo, JP;
 Mizuno Makoto, Tokyo, JP;
- (54) **Farmaceutický prostředek obsahující antagonistu receptoru pro angiotensin II a jedno nebo více diuretik a jeho použití**
 (22) 19.11.2001
 (32) 21.11.2000, 31.05.2001
 (31) 2000/354327, 2001/164009
 (33) JP, JP
 (86) PCT/JP01/10095
 (87) WO 02/041890
 (57) Farmaceutický prostředek obsahující antagonistu receptoru na angiotensin II, který se vybere ze skupiny obsahující sloučeninu strukturního vzorce I, její farmaceuticky přijatelné soli, její farmaceuticky přijatelné estery a farmaceuticky přijatelné soli těchto esterů, a jedno nebo více diuretik. Farmaceutický prostředek vykazuje znamenitý hypotenzní účinek a nízkou toxicitu, a tudíž je vhodný pro prevenci a léčbu hypertenze nebo srdečních chorob.
- (74) PATENTSERVIS PRAHA a.s., Jivenská 1, Praha 4, 14000;

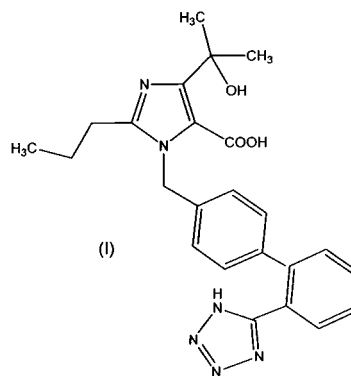

- 7 (51) **A 61 K 31/425, A 61 P 25/28, A 61 P 25/00**
 (21) **2003-1401**
 (71) BAYER AKTIENGESELLSCHAFT, Leverkusen, DE;
 (72) Kroll Werner, Solingen, DE;
 Rombout Ferdinand, Klimmen, NL;
 Weber Horst, Troisdorf, DE;
 Rodriguez Maria Luisa, Erkrath, DE;
 Sennhenn Bernd, Leverkusen, DE;
 Schohe-Loop Rudolf, Wuppertal, DE;
 (54) **Repinotanová souprava**
 (22) 09.11.2001
 (32) 22.11.2000
 (31) 2000/0058119
 (33) DE
 (86) PCT/EP01/12968
 (87) WO 02/041881
 (57) Řešení se týká soupravy zahrnující farmaceutickou kompozici obsahující repinotan nebo fyziologicky přijatelnou sůl repinotanu a prostředek pro stanovení koncentrace repinotanu nebo jeho metabolitů v tělních tekutinách, jakož i nových farmaceutických kompozic obsahujících repinotan nebo fyziologicky přijatelnou sůl repinotanu a způsobu jejich přípravy.
- (74) Všečetka Miloš JUDr., Hálkova 2, Praha 2, 12000;
- 7 (51) **A 61 K 31/44, A 61 K 31/55, A 61 P 9/00, A 61 P 9/02, A 61 P 9/04, A 61 P 9/10, A 61 P 9/12, A 61 P 11/00, A 61 P 27/00, A 61 P 43/00 // (A 61 K 31/44, A 61 K 31:55)**
 (21) **2003-1677**
 (71) NOVARTIS AG, Basel, CH;
 (72) Comfort Ann Reese, New City, NY, US;
 Daley William Lionel, Morris Plains, NJ, US;

- Fleres Santo Joseph, Hillsborough, NJ, US;
Royce Alan Edward, Saylorsburg, PA, US;
Webb Randy Lee, Flemington, NJ, US;
Wei William Shifeng, Belle Mead, NJ, US;
- (54) **Terapeutická kombinace amlodipinu a benazeprilu/benazeprilat**
- (22) 17.12.2001
(32) 18.12.2000
(31) 2000US/0034246
(33) WO
(86) PCT/US01/48808
(87) WO 02/049646
(57) Řešení se týká použití kombinace obsahující: 1) ACE-inhibitor, zvolený z množiny zahrnující benazepril, benazeprilat a jejich farmaceuticky přijatelné soli a 2) amlodipin nebo jeho farmaceuticky přijatelnou sůl, pro výrobu léčiva určeného pro léčení, prevenci nebo odklad rozvoje stavu zvoleného z množiny zahrnující hypertenzi, kongestivní srdeční selhání, angínu, infarkt myokardu, aterosklerózu, diabetickou nefropatii, diabetickou srdeční myopatii, renální nedostatečnost, periferní vaskulární onemocnění, hypertrofii levé srdeční komory, poruchu poznání, cerebrovaskulární onemocnění související s krevním tlakem, mrtvici, pulmonární onemocnění nebo pulmonární hypertenzi a bolest hlavy, přičemž i) množství amlodipinu nebo jeho farmaceuticky přijatelné soli odpovídá 6 až 40 mg volné báze a ii) množství ACE-inhibitoru nebo jeho farmaceuticky přijatelné soli odpovídá 20 až 160 mg benazepril-hydrochloridu.
- (74) Kubát Jan Ing., Přístavní 24, Praha 7, 17000;
- 7 (51) **A 61 K 31/44, A 61 K 31/55, A 61 P 9/00, A 61 P 9/02, A 61 P 9/04, A 61 P 9/10, A 61 P 9/12, A 61 P 11/00, A 61 P 27/00, A 61 P 43/00 // (A 61 K 31/44, A 61 K 31/55)**
- (21) **2003-1678**
(71) NOVARTIS AG, Basel, CH;
(72) Daley William Lionel, Morris Plains, NJ, US;
Webb Randy Lee, Flemington, NJ, US;
- (54) **Terapeutická kombinace amlodipinu a benazeprilu**
- (22) 18.12.2000
(32) 18.12.2000
(31) 2000US/0034246
(33) WO
(86) PCT/US00/34246
(87) WO 02/049645
(57) Řešení se týká použití kombinace obsahující 1) ACE-inhibitor, zvolený z množiny zahrnující benazepril, benazeprilat a jejich farmaceuticky přijatelné soli a 2) amlodipin nebo jeho farmaceuticky přijatelnou sůl, pro výrobu léčiva určeného pro léčení, prevenci nebo odklad rozvoje stavu zvoleného z množiny zahrnující hypertenzi, kongestivní srdeční selhání, angínu, infarkt myokardu, aterosklerózu, diabetickou nefropatii, diabetickou srdeční myopatii, renální nedostatečnost, periferní vaskulární onemocnění, hypertrofii levé srdeční komory, poruchu poznání, cerebrovaskulární onemocnění související s krevním tlakem, mrtvici, pulmonární onemocnění nebo pulmonární hypertenzi a bolest hlavy, přičemž i) množství amlodipinu nebo jeho farmaceuticky přijatelné soli odpovídá 6 až 40 mg volné báze a ii) množství ACE-inhibitoru nebo jeho farmaceuticky přijatelné soli odpovídá 20 až 160 mg benazepril-hydrochloridu.
- (74) Kubát Jan Ing., Přístavní 24, Praha 7, 17000;
- 7 (51) **A 61 K 31/47, A 61 K 31/4709, A 61 P 31/22**
- (21) **2003-754**
(71) 3M INNOVATIVE PROPERTIES COMPANY, Saint Paul, MN, US;
(72) Smith Michael H., Saint Paul, MN, US;
- (54) **Léčivo pro oddálení recidivy symptomů vyvolaných herpes virem**
- (22) 11.09.2001
- (32) 15.09.2000, 17.08.2001
(31) 2000/240946, 2001/932479
(33) US, US
(86) PCT/US01/28764
(87) WO 02/022125
(57) Jsou popsány nové režimy podávání přípravků obsahujících resiquimod, umožňující oddálení recidivy herpetických lézí u pacientů trpících infekcí herpes virem. Výhodné režimy podávání farmaceutického přípravku obsahujícího resiquimod zahrnují podávání přípravku na herpetické léze jednou týdně po dobu nejméně jednoho týdne.
- (74) Čermák Karel Dr., Národní třída 32, Praha 1, 11000;
- 7 (51) **A 61 K 31/505, A 61 P 9/10, A 61 P 11/06**
- (21) **2003-1668**
(71) MERCK PATENT GMBH, Darmstadt, DE;
(72) Eggenweiler Hans-Michael, Weiterstadt, DE;
Eiermann Volker, Rödermark, DE;
- (54) **Použití derivátů pyrazolo [4,3-d]pyrimidinu**
- (22) 29.10.2001
(32) 25.11.2000
(31) 2000/10058662
(33) DE
(86) PCT/EP01/12493
(87) WO 02/041880
(57) Použití derivátů pyrazolo[4,3-d]pyrimidinu obecného vzorce I, a jejich fyziologicky přijatelných solí a/nebo solvátů pro přípravu léčiv pro ošetřování anginy, vysokého krevního tlaku, vysokého pulmonárního tlaku, selhání způsobeného překrvením srdce, aterosklerózy, stavů zahrnujících snížený průchod srdečními cévami, periferních vaskulárních nemocí, mrtvic, bronchitidy, alergického astma, chronického astma, alergické rýmy, glaukomu, dráždivého střevního syndromu, nádorů, ledvinové nedostatečnosti, cirhozy jater a k ošetřování ženských sexuálních poruch.
- (74) Matějka Jan JUDr., Národní třída 32, Praha, 11000;

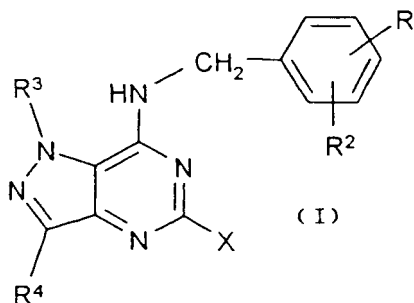

- 7 (51) **A 61 K 31/505, A 61 P 35/00**
- (21) **2003-1752**
(71) MERCK PATENT GMBH, Darmstadt, DE;
(72) Eggenweiler Hans-Michael, Darmstadt, DE;
- (54) **Použití derivátů pyrazolo [4,3-d]pyrimidinu**
- (22) 09.11.2001
(32) 05.12.2000
(31) 2000/10060388
(33) DE
(86) PCT/EP01/13036
(87) WO 02/045716
(57) Použití derivátů pyrazolo[4,3-d]pyrimidinu obecného vzorce I, a jejich fyziologicky přijatelných solí a solvátů pro přípravu léčiv pro inhibici růstu neoplastických buněk, pro ošetřování a/nebo profylaxi rakovinných nemocí, pro ošetřování prekancerogenních poškození a pro řízení apoptozy lidských buněk.
- (74) Matějka Jan JUDr., Národní 32, Praha, 11000;

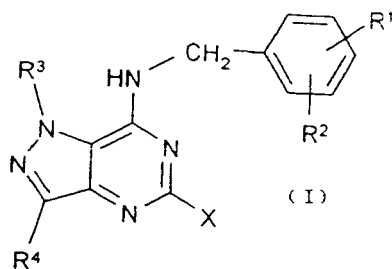

7 (51) **A 61 K 31/519, A 61 P 9/10, A 61 P 9/12, A 61 P 11/06**
(21) **2003-1618**

(71) MERCK PATENT GMBH, Darmstadt, DE;
(72) Eggenweiler Hans Michael, Darmstadt, DE;
Eiermann Volker, Rödermark, DE;

(54) **Použití thienopyrimidinů**

(22) 29.10.2001

(32) 25.11.2000

(31) 2000/10058663

(33) DE

(86) PCT/EP01/12494

(87) WO 02/041896

(57) Použití derivátů thienopyrimidinu obecného vzorce I a jejich fyziologicky přijatelných solí a/nebo solvátů pro přípravu léčiv pro ošetřování anginy, vysokého krevního tlaku, vysokého pulmonárního tlaku, selhání způsobeného překrváním srdce, aterosklerózy, stavů zahrnujících snížený průchod srdečními cévami, periferních vaskulárních nemocí, mrtvic, bronchitidy, alergického astma, chronického astma, alergické rýmy, glaukomu, dráždivého střešního syndromu, nádorů, ledvinové nedostatečnosti, cirhozy jater a k ošetřování ženských sexuálních poruch.

(74) Matějka Jan JUDr., Národní 32, Praha, 11000;

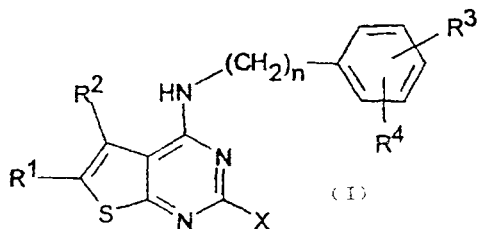

7 (51) **A 61 K 31/565, A 61 K 31/35, A 61 P 15/12, A 61 P 19/10**

(21) **2002-2401**

(71) ENDORECHERCHE, INC., Ste-Foy, CA;

(72) Labrie Fernand, Ste-Foy, CA;

(54) **Farmaceutický prostředek a souprava pro snížení nebo eliminaci výskytu symptomů menopauzy**

(22) 26.01.2001

(32) 28.01.2000

(31) 2000/178601

(33) US

(86) PCT/CA01/00086

(87) WO 01/054699

(57) Použití selektivního modulátoru estrogenového receptoru, konkrétně sloučenin, které mají obecný vzorec X, a určitého množství estrogenu nebo směsné estrogen/androgenové sloučeniny, případně v kombinaci s bisfosfonáty nebo prekursorů pohlavních steroidů, pro výrobu léčiva ke snížení nebo eliminaci výskytu návalů horka a symptomů menopauzy a snížení rizika vzniku karcinomu prsu a endometria, dále léčbě a/nebo inhibování vývoje osteroporózy, hypercholesterolemie, hyperlipidemie, aterosklerózy, hypertenze, insulinové rezistence, diabetu, úbytku svalové hmoty, obezity,

nepravidelné menstruace, Alzheimerovy choroby nebo vaginálního krvácení. Rovněž jsou popsány farmaceutické prostředky a soupravy.

(74) PATENTSERVIS PRAHA a.s., Jivenská 1, Praha 4, 14000;

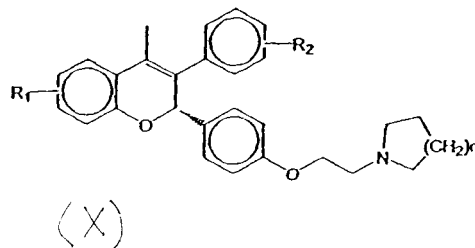

7 (51) **A 61 K 31/575, A 61 K 31/57**

(21) **2003-1537**

(71) NOVARTIS AG, Basel, CH;

(72) Cuenoud Bernard, Horsham, GB;

Fairhurst Robin Alec, Horsham, GB;

Lowther Nicholas, Horsham, GB;

(54) **Farmaceutický prostředek pro léčení zánětlivých a obstrukčních onemocnění dýchacích cest**

(22) 03.12.2001

(32) 04.12.2000

(31) 2000/0029562

(33) GB

(86) PCT/EP01/14122

(87) WO 02/045703

(57) Je popsáno léčivo obsahující odděleně nebo společně (A), sloučeninu obecného vzorce I ve volné formě nebo ve formě farmaceuticky přijatelné soli nebo solvátu a (B) kortikosteroid, pro současné, postupné nebo oddělené podávání při léčení zánětlivého nebo obstrukčního onemocnění dýchacích cest, přičemž molární poměr (A) ku (B) je od 100 : 1 do 1 : 300.

(74) Kubát Jan Ing., Přístavní 24, Praha 7, 17000;

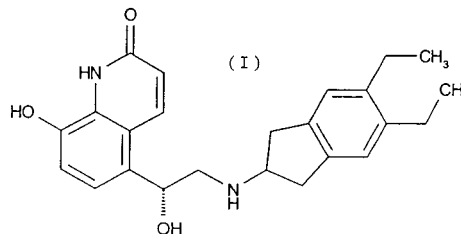

7 (51) **A 61 K 31/7056, A 61 P 31/12, A 61 P 31/18**

(21) **2002-968**

(71) RIBAPHARM INC., Costa Mesa, CA, US;

(72) Tam Robert, Costa Mesa, CA, US;

(54) **Modulátor imunitní odpovědi**

(22) 15.12.2000

(32) 23.12.1999

(31) 1999/471513

(33) US

(86) PCT/US00/34610

(87) WO 01/046212

(57) Použití 1 (β-L-ribofuranosyl)-1,2,4-triazol-3-karboxamidu vzorce I pro přípravu léčiva pro modulaci exprese lymfokinů v buňce, které je vhodné pro léčbu virových infekcí, které zahrnují HIB infekci, HCV infekci nebo HBV infekci.

(74) PATENTSERVIS PRAHA a.s., Jivenská 1273, Praha 4, 14000;

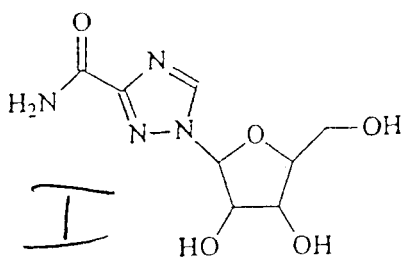

- 7 (51) **A 61 K 31/727, A 61 K 31/737, A 61 P 7/02**
 (21) **2003-961**
 (71) HAMILTON CIVIC HOSPITALS RESEARCH DEVELOPMENT, INC., Hamilton, CA;
 LEO PHARMA A/S, Ballerup, DK;
 (72) Hirsh Jack, Hamilton, CA;
 Johansen Kristian, Haellebaek, DK;
 Weitz Jeffery I., Ancaster, CA;
 (54) **Farmaceutický prostředek k inhibici nebo prevenci tvorby či aktivity trombinu**
 (22) 07.09.2001
 (32) 08.09.2000
 (31) 2000/231429
 (33) US
 (86) PCT/CA01/01287
 (87) WO 02/020091
 (57) Řešení se týká farmaceutických prostředků a způsobů k inhibici nebo prevenci tvorby či aktivity trombinu. Takové farmaceutické prostředky zahrnují kombinaci (a) alespoň jednoho heparinového oligosacharidového podílu a (b) alespoň jednoho dermatansulfátového oligosacharidového podílu.
 (74) Korejzová Zdeňka JUDr., Spálená 29, Praha 1, 11000;

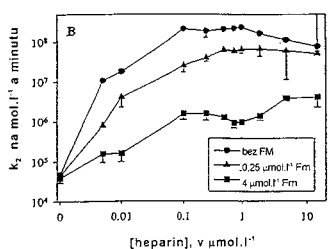
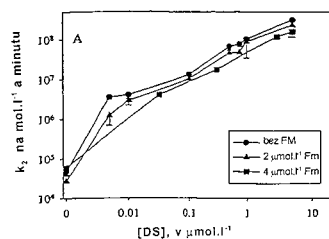

- 7 (51) **A 61 K 31/74, A 61 K 9/70, A 61 F 13/00**
 (21) **2003-1496**
 (71) BRISTOL-MYERS SQUIBB COMPANY, Skillmann, NJ, US;
 (72) Bowler Philip, Cheshire, GB;
 Jacques Elizabeth, Chester, GB;
 Parsons Dave, Wiral, GB;
 (54) **Světlem stabilizované protimikrobní materiály**
 (22) 29.11.2001
 (32) 29.11.2000
 (31) 2000/250182
 (33) US
 (86) PCT/US01/44773
 (87) WO 02/043743
 (57) Je popsán způsob zvyšující fotostabilizaci stříbra

v lékařských prostředcích. Způsoby konkrétně zvyšují fotostabilizaci stříbra v určitých materiálech obsahujících hydrofilní, amfoterní a aniontové polymery vystavením polymerů roztokům obsahujících organické rozpouštědlo a stříbro, během čehož nebo poté se přidá jedno nebo více činidel, které usnadňují fotostabilizaci materiálu.

- (74) Kalenský Petr JUDr., Hálkova 2, Praha 2, 12000;
- 7 (51) **A 61 K 38/19, A 61 K 38/20, A 61 P 31/12**
 (21) **2002-3921**
 (71) SMITHKLINE BEECHAM CORPORATION, Philadelphia, PA, US;
 (72) Esser Klaus M., Collegeville, PA, US;
 Rosenberg Martin, Collegeville, PA, US;
 Tal-Singer Ruth, Collegeville, PA, US;
 Woodnutt Gary, Collegeville, PA, US;
 Chisari Francis V., La Jolla, CA, US;
 (54) **Farmaceutický prostředek pro léčení choroby způsobené virem chřipky, HIV, HSV, HPV, HAV, HBV nebo HCV**
 (22) 01.06.2001
 (32) 02.06.2000
 (31) 2000/208869
 (33) US
 (86) PCT/US01/17924
 (87) WO 01/093898
 (57) Použití IL-18, rovněž známého jako interferon indukující faktor (IGIF), a IL-18 v kombinaci s dalšími činidly pro výrobu farmaceutického prostředku pro prevenci a/nebo léčení virových chorob způsobených HIV, HSV, HPV, HAV, HBV a HCV.
 (74) Zelený Pavel JUDr., Hálkova 2, Praha 2, 12000;
- 7 (51) **A 61 K 38/46, C 12 N 9/20, C 12 N 9/62, C 12 N 9/30, A 61 P 1/14, A 61 P 1/18**
 (21) **2003-1900**
 (71) SOLVAY PHARMACEUTICALS GMBH, Hannover, DE;
 (72) Galle Manfred, Isenhaben, DE;
 Gregory Peter-Colin, Hannover, DE;
 Potthoff Andreas, Hannover, DE;
 Henniges Friederike, Braunschweig, DE;
 (54) **Směs mikrobiálních enzymů**
 (22) 16.01.2002
 (32) 19.01.2001, 11.09.2001
 (31) 2001/10102495, 2001/10144711
 (33) DE, DE
 (86) PCT/EP02/00374
 (87) WO 02/060474
 (57) Jsou popsány směsi mikrobiálních enzymů obsahující koncentrovanou lipázu z Rhizopus delemar, neutrální proteázu z Aspergillus melleus a amylázu z Aspergillus oryzae. Dále jsou popsány farmaceutické přípravky obsahující tyto směsi mikrobiálních enzymů. Tyto farmaceutické přípravky jsou zvláště vhodné pro léčení a/nebo profylaxi poruch trávení, zvláště poruch trávení u lidí nebo savců, způsobených nedostatečnou funkcí slinivky břišní.
 (74) PATENTSERVIS PRAHA a.s., Jivenská 1, Praha 4, 14000;
- 7 (51) **A 61 K 39/00, A 61 K 39/39, A 61 K 38/00**
 (21) **2003-1299**
 (71) INTERCELL BIOMEDIZINISCHE FORSCHUNGS- UND ENTWICKLUNGS AG, Vienna, AT;
 (72) Fritz Jörg, Vienna, AT;
 Mattner Frank, Vienna, AT;
 Zauner Wolfgang, Vienna, AT;
 Nagy Eszter, Vienna, AT;
 Buschle Michael, Perchtoldsdorf, AT;
 (54) **Složená vakcína**
 (22) 18.10.2001
 (32) 18.10.2000

- (31) 2000/1789
 (33) AT
 (86) PCT/EP01/12041
 (87) WO 02/032451
 (57) Řešení se týká vakcíny, která obsahuje alespoň jeden antigen a peptid obsahující sekvenci R₁-XZ_NXZ_N-R₂, kde: N je celé číslo mezi 3 a 7, výhodně 5; X je kladně nabitý přírodní a/nebo nepřírodní aminokyselinový zbytek; Z je aminokyselinový zbytek volený ze skupiny L, V, I, F a/nebo W a R₁ a R₂ jsou voleny nezávisle na sobě ze skupiny -H, -NH₂, -COCH₃, -COH, peptid s až 20 aminokyselinovými zbytky nebo peptidová reakční skupina nebo peptidové spojení s nebo bez peptidu; X-R₂ může být také amid, ester nebo thioester C-zakončení aminokyselinového zbytku, právě tak jako použití tohoto peptidu pro přípravu adjuvantu pro zlepšení imunitní reakce na alespoň jeden antigen.
 (74) Čermák Karel Dr., Národní třída 32, Praha 1, 11000;
- 7 (51) **A 61 K 39/09, A 61 K 39/385, A 61 P 31/04**
 (21) **2003-756**
 (71) SMITHKLINE BEECHAM BIOLOGICALS S. A., Rixensart, BE;
 (72) Laferriere Craig Antony Joseph, Rixensart, BE; Poolman Jan, Rixensart, BE;
 (54) **Imunogenní prostředek**
 (22) 12.09.2001
 (32) 15.09.2000
 (31) 2000/0022742
 (33) GB
 (86) PCT/EP01/10568
 (87) WO 02/022167
 (57) Řešení se týká oblasti vakcín obsahujících bakteriální polysacharidový antigen. Konkrétně se řešení týká vakcín obsahujících pneumokokový polysacharidový antigen, typicky pneumokokový polysacharidový konjugovaný antigen ze *Streptococcus pneumoniae* vybraný ze skupiny Sp125, Sp101, Sp128, Sp130 a Sp133, a volitelně Th1 indukujícího adjuvans.
 (74) Čermák Karel Dr., Národní třída 32, Praha 1, 11000;
- 7 (51) **A 61 K 39/09, A 61 P 31/04**
 (21) **2003-757**
 (71) SMITHKLINE BEECHAM BIOLOGICALS S. A., Rixensart, BE;
 (72) Hermand Philippe, Rixensart, BE; Laferriere Craig Antony Joseph, Rixensart, BE; Lobet Yves, Rixensart, BE; Poolman Jan, Rixensart, BE;
 (54) **Imunogenní prostředek**
 (22) 12.09.2001
 (32) 15.09.2000
 (31) 2000/0022742
 (33) GB
 (86) PCT/EP01/10570
 (87) WO 02/022168
 (57) Řešení se týká kombinace 2 nebo více proteinů *S. pneumoniae*, její výroby a použití v lékařství jako vakcíny. Takové kombinace jsou zejména vhodné pro chránění kojenců a starších pacientů před streptokokovou infekcí.
 (74) Čermák Karel Dr., Národní třída 32, Praha 1, 11000;
- 7 (51) **A 61 K 39/12**
 (21) **2003-931**
 (71) GLAXOSMITHKLINE BIOLOGICALS S. A., Rixensart, BE;
 (72) Colau Brigitte Desiree Alberte, Rixensart, BE; Deschamps Marguerite, Rixensart, BE;
 (54) **Vakcinační prostředek**
 (22) 01.10.2001
 (32) 02.10.2000
 (31) 2000/0024089
 (33) GB
 (86) PCT/EP01/11326
- (87) WO 02/028422
 (57) Popisují se vakcinační prostředky obsahující přípravky štěpeného viru s obalem, nikoliv však přípravky štěpeného viru *influenzae*, při výrobě vakcinačního prostředku pro intranasální zavedení. Dále se popisují způsoby výroby takových prostředků a použití uvedených vakcinačních prostředků při prevenci nebo léčbě onemocnění.
 (74) Korejzová Zdeňka JUDr., Spálená 29, Praha 1, 11000;
- 7 (51) **A 61 K 39/39, A 61 P 31/00, A 61 P 31/18, A 61 P 35/00, A 61 P 37/00, A 61 P 25/18 // A 61 K 39/21, A 61 K 39/00**
 (21) **2003-1225**
 (71) WYETH HOLDINGS CORPORATION, Madison, NJ, US;
 (72) Hagen Michael, Pittsford, NY, US;
 (54) **Adjuvantní kombinované prostředky**
 (22) 08.11.2001
 (32) 10.11.2000, 18.10.2001
 (31) 2000/247100, 2001/330345
 (33) US, US
 (86) PCT/US01/46943
 (87) WO 02/038177
 (57) Předkládané řešení se týká použití aminoalkylglukosamin fosfátové sloučeniny nebo jejích derivátů a analogů, v kombinaci s cytokinem nebo lymfokinem, jako je faktor stimulující kolonie granulocytů-mkrofágů nebo interleukin-12, jako adjuvantní kombinace v antigenních kompozicích k zesílení imunitní odpovědi u obratlovce na vybraný antigen.
 (74) Čermák Karel Dr., Národní 32, Praha 1, 11000;

Hladiny kortikálního Abeta42

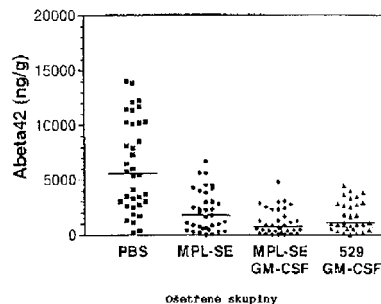

- 7 (51) **A 61 K 39/395, A 61 K 38/00, A 61 K 31/655, A 61 K 31/04, A 61 P 35/00**
 (21) **2002-3240**
 (71) PURDUE RESEARCH FOUNDATION, West Lafayette, IN, US;
 (72) Low Philip Stewart, West Lafayette, IN, US; Lu Yingjuan, West Lafayette, IN, US;
 (54) **Farmaceutický prostředek pro zvyšování specifické eliminace populace patogenních buněk**
 (22) 30.03.2001
 (32) 31.03.2000, 15.12.2000
 (31) 2000/163944, 2000/255846
 (33) US, US
 (86) PCT/US01/10254
 (87) WO 01/074382
 (57) Použití prostředku obsahujícího imunogen konjugovaný k ligandu, přičemž imunogen rozpoznává endogenní nebo exogenní protilátku v hostiteli nebo se rozpoznává přímo imunitní buňkou hostitele a alespoň jednoho dalšího terapeutického faktoru, který se volí ze skupiny zahrnující prostředek usmrcující buňky, prostředek zvyšující průnik do tumoru, chemoterapeutický prostředek, antimikrobiální prostředek, cytotoxickou imunitní buňku a sloučeninu schopnou stimulace endogenní imunitní odpovědi, která se neváže na konjugát ligand-imunogen, pro výrobu farmaceutického prostředku pro zvyšování specifické

- eliminace populace patogenních buněk zprostředkované endogenní imunitní odpovědí u hostitelského živočicha s touto populací, kde členové této buněčné populace mají přístupné vazebné místo pro ligand. Je také popsán farmaceutický prostředek s obsahem uvedených látek.
- (74) Švorčík Otakar JUDr., Hálkova 2, Praha 2, 12000;
- 7 (51) **A 61 K 39/395, A 61 K 47/48, A 61 P 35/00, A 61 P 35/04 // (A 61 K 39/395, A 61 K 38/08), (A 61 K 39/395, A 61 K 31/00)**
 (21) **2003-1927**
 (71) MERCK PATENT GMBH, Darmstadt, DE;
 (72) Goodman Simon, Griesheim, DE;
 Kreysch Hans-Georg, Mainz, DE;
 (54) **Farmaceutický prostředek na bázi inhibitorů receptoru tyrosinkinázy a inhibitorů angiogeneze**
 (22) 21.12.2001
 (32) 09.01.2001
 (31) 2001/01100507
 (33) EP
 (86) PCT/EP01/15241
 (87) WO 02/055106
 (57) Řešením je farmaceutický prostředek, který obsahuje činidlo nebo činidla ze souboru zahrnujícího: (i) alespoň jedno činidlo specificky blokující receptor tyrosinkinázy a (11) alespoň jedno činidlo specificky inhibující angiogenezi, přičemž toto činidlo nebo tato činidla nejsou cytokinovými imunokonjugáty cytokinu, popřípadě spolu s farmaceuticky přijatelným nosičem, ředidlem nebo excipientem.
- (74) Matějka Jan JUDr., Národní 32, Praha, 11000;
- 7 (51) **A 61 L 2/00, A 61 L 2/04, A 61 K 31/56, C 07 J 5/00**
 (21) **2003-1446**
 (71) BREATH LIMITED, Biggin Hill, GB;
 (72) McAffer Ian Gardner Cameron, Biggin Hill, GB;
 Purohit Kailash Sajjanlal, Des Plaines, IL, US;
 (54) **Způsob sterilizace farmaceutické směsi**
 (22) 26.11.2001
 (32) 24.11.2000, 14.05.2001
 (31) 2000/0028763, 2001/0111745
 (33) GB, GB
 (86) PCT/GB01/05208
 (87) WO 02/041925
 (57) Způsob sterilizace farmaceutické směsi zahrnuje rychlé ohřátí farmaceutické směsi z teploty okolí na zvýšenou teplotu, udržení farmaceutické směsi na této zvýšené teplotě nebo nad ní po časovou periodu, a rychlé ochlazení farmaceutické směsi na teplotu okolí, přičemž farmaceutická směs je suspenzí nebo obsahuje suspenzi farmaceuticky aktivního činidla.
- (74) Korejzová Zdeňka JUDr., Spálená 29, Praha 1, 11000;
- 7 (51) **A 61 L 12/14**
 (21) **2003-1905**
 (71) NOVARTIS AG, Basel, CH;
 (72) Schwind Peter, Hösbach-Rottenberg, DE;
 Scherer Anton, Frammersbach, DE;
 (54) **Prostředek pro ošetřování čoček, obsahující dexpanthenol**
 (22) 11.01.2002
 (32) 12.01.2001, 07.06.2001
 (31) 2001/01100764, 2001/1035
 (33) EP, CH
 (86) PCT/EP02/00231
 (87) WO 02/055118
 (57) Prostředek pro ošetřování kontaktních čoček obsahuje dexpanthenol a D-sorbit. Dále je popsáno použití prostředků pro ošetřování kontaktních čoček tohoto druhu pro čištění a popřípadě dezinfekci kontaktních čoček.
- (74) Kubát Jan Ing., Přístavní 24, Praha 7, 17000;
- 7 (51) **A 61 L 15/22**
 (21) **2002-900**
 (71) SCHÖTTA Miroslav, Plzeň, CZ;
 (72) Schötta Miroslav, Plzeň, CZ;
 (54) **Ochranný film na bázi modifikované polymerní směsi**
 (22) 13.03.2002
 (57) Ochranný film se zvýšenou adhezí k pokožce je tvořen modifikovanou směsí na bázi alkoholického roztoku polyvinylalkoholu, který obsahuje 1 až 50 hmotnostních % polyvinylalkoholu, 5 až 70 hmotnostních % alkoholu C₁až C₁₀, 2 až 40 hmotnostních % chloridu hořečnatého, 0,1 hmotnostních % acticide-konzervantu a destilovanou vodu do 100 hmotnostních %.
- (74) Langrová Irena, Skrétova 48, Plzeň, 30122;
- 7 (51) **A 61 M 5/32**
 (21) **2003-1871**
 (71) SOCIETE DE CONSEILS DE RECHERCHES ET D'APPLICATIONS SCIENTIFIQUES SAS, Paris, FR;
 (72) Cherif-Cheikh Roland, Castelldefels, ES;
 (54) **Bezpečnostní injekční zařízení pro kapalné nebo polotuhé přípravky**
 (22) 09.04.2002
 (32) 10.04.2001
 (31) 2001/282765
 (33) US
 (86) PCT/EP02/04008
 (87) WO 02/096488
 (57) Injekční zařízení (1) obsahuje plášť (10), mající proximální a distální konec (14a, 14b), a je uspořádán k uložení kapalných nebo polotuhých léčebných přípravků, dutou jehlu (12), připevněnou k distálnímu konci (14a) pláště (10) a procházející podélně v plášti (10), píst (16), uspořádaný posuvně v proximálním konci pláště (10) a dutou objímkou (22) pro zakrytí jehly (12) před podáváním injekce a pro zasunutí do pláště (10) během podávání injekce. Léčebný přípravek je přiváděn skrze jehlu (12) a do těla subjektu.
- (74) Reichel Pavel Ing., Lopatecká 14, Praha 4, 14700;

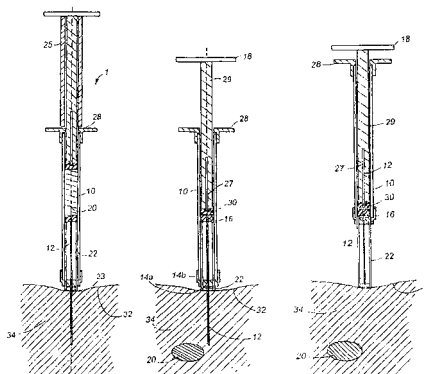

- 7 (51) **A 61 N 1/18**
 (21) **2002-3215**
 (71) OPTOBIONICS CORPORATION, Wheaton, IL, US;
 (72) Chow Vincent, Hanover Park, IL, US;
 Chow Alan Y., Wheaton, IL, US;
 (54) **Vícefázový mikrofotodetektorový retinální implantát se schopností kolísání napětí a proudů a zařízení pro jeho vkládání**
 (22) 15.03.2001
 (32) 31.03.2000
 (31) 2000/539399
 (33) US
 (86) PCT/US01/08232
 (87) WO 01/074444
 (57) Retinální implantát (10) pro vytvoření obrazu v oku (12)

elektrickou indukcí obsahuje sloupcovitě uspořádané mikrofotodetektory, a má vrstvu (60) obraz přijímajících pixelů (62) a vrstvu (100) nastavující zesílení napětí a proudu. První světelný filtr (74) je umístěn na jednom z mikrofotodetektorů každého z obraz přijímajících pixelů (62) implantátu (10). Druhý světelný filtr (75) je umístěn na jiném z mikrofotodetektorů každého z obraz přijímajících pixelů (62) implantátu (10). Každý z mikrofotodetektorů pixelu (62) reaguje na jinou vlnovou délku světla, což umožňuje vnímat světle a tmě. Třetí filtr (106) je umístěn na části vrstvy nastavující zesílení napětí a proudu, která je vystavena dopadajícímu světlu, což dovoluje nastavení zesílení napětí a proudu v implantátu (10).

(74) Čermák Karel Dr., Národní třída 32, Praha 1, 11000;

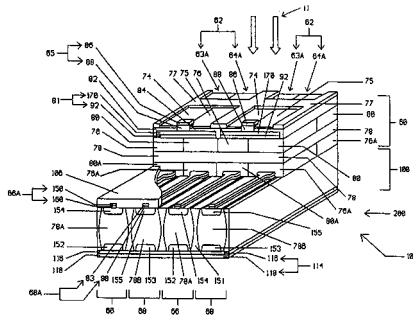

7 (51) **A 63 C 1/32, A 63 C 1/34, A 63 C 1/00**

(21) **2003-1625**

(71) HIP TECHNOLOGIES, LLC, Shrewsbury, MA, US;

(72) Fask Richard J., Worcester, MA, US;
Smith Georg T. II., Ventnor, NJ, US;
Boudreau James M., Milford, MA, US;

(54) **Sanice brusle**

(22) 17.09.2001

(32) 21.09.2000

(31) 2000/234462

(33) US

(86) PCT/US01/28889

(87) WO 02/024284

(57) Sanice brusle zahrnuje vsuvný nůž (12) mající horní hranu (20, 20a, 20b), procházející mezi špičkovým koncem (22) a patním koncem (24), spodní bruslicí hranu (28) a opačné boční povrchy (14a, 14b). každý opačný boční povrch (14a, 14b) obsahuje vybranou oblast (18a, 18b), mající vybraný povrch, přičemž každá vybraná oblast (18a, 18b) je oddálena od spodní bruslicí hrany (28) a rozprostírá se mezi špičkovým koncem (22) a patním koncem (24) na předem zvolené vzdálenosti. Brusle zahrnuje dále polymerní část (14), procházející dolů od alespoň části horní hrany (20, 20a, 20b) vsuvného nože (12) a pokrývající alespoň část každé vybrané oblasti (18a, 18b).

(74) Korejzová Zdeňka JUDr., Spálená 29, Praha 1, 11000;

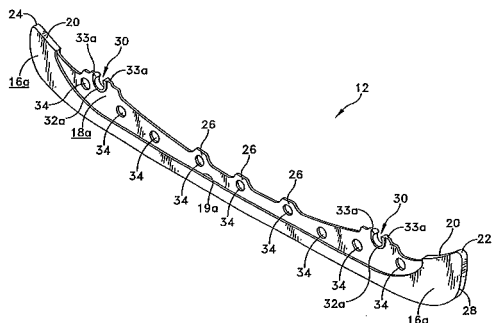

7 (51) **A 63 F 3/08, A 63 F 11/00, G 07 C 15/00**

(21) **2002-830**

(71) STRÍTEZSKÝ Jan, Choceň, CZ;
RITTIG Ivo, Praha, CZ;

(72) Střítežský Jan, Choceň, CZ;

Rittig Ivo, Praha, CZ;

(54) **Způsob registrace účastníka zábavné výherní hry, její vyhodnocení a systém k provádění tohoto způsobu**

(22) 06.03.2002

(57) Při způsobu registrace účastníka zábavné výherní hry a jejím vyhodnocení se účastník zábavné výherní hry spojí placeným komunikačním kanálem s provozovatelem zábavné výherní hry, který zaznamená do své databáze, tvořené identifikací účastníka a alespoň jedním alfanumerickým kódem. Načež se náhodně vybere výherní alfanumerický kód a/nebo identifikace účastníka, které se přiřadí k účastníku s příslušnou identifikací a/nebo alespoň částečně shodným alfanumerickým kódem. Poté se provozovatel zábavné výherní hry spojí pomocí identifikace s účastníkem zábavné výherní hry a předá mu výhru. Systém k provádění tohoto způsobu sestává z telefonního přístroje (1) účastníka zábavné výherní hry, spojitelného přes alespoň jeden placený komunikační kanál (2) s přijímací centrálou (3) provozovatele zábavné výherní hry. Centrála (3) je propojena s databází (4), obsahující údaje o identifikaci účastníka a alespoň jeden alfanumerický kód. Databáze (4) je napojena na losovací zařízení (5) a je opatřena porovnávacím a vyhodnocovacím zařízením pro přiřazení identifikace účastníka a/nebo výherního alfanumerického kódu k odpovídající identifikaci účastníka a/nebo alfanumerickému kódu účastníka.

(74) Kratochvíl Václav Ing., Zikova 4, Praha 6, 16636;

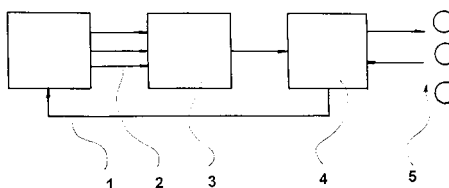

7 (51) **A 63 G 31/00, A 63 H 37/00**

(21) **2002-876**

(71) VELKOBORSKÝ Karel, Nýrsko, CZ;

(72) Velkoborský Karel, Nýrsko, CZ;

(54) **Křivé zrcadlo používané v běžné lidské praxi jako zábavný prvek**

(22) 11.03.2002

(57) Křivé zrcadlo používané v běžné lidské praxi jako zábavný prvek je umístěno do běžně užívaného předmětu, například do pouzdra s líčidly nebo do práni k životní události, čímž pak tyto předměty představují žertovné předměty.

7 (51) **B 01 D 27/06**

(21) **2003-1032**

(71) USF CONSUMER & COMMERCIAL WATERGROUP, INC., Northbrook, IL, US;
(72) McLeod Mareus Donald, Sheboygan, WI, US;

(54) **Vodní filtrační zásobník s rovnocenným napájením**

(22) 15.10.2001

(32) 23.10.2000

(31) 2000/694184

(33) US

(86) PCT/US01/42709

(87) WO 02/034352

(57) Filtrační zásobník (10) obsahuje filtr (16) pro filtraci hlavního proudu vody a dávkovací trubici (24) pro úpravu dílčího proudu vody pevnou směsí (26). Dávkovací trubice (24) obsahuje pevnou směs (26), a je na jednom konci opatřena uzavíratelnou sestavou, která zahrnuje pórovitou ucpávku (52) pro filtraci dílčího proudu vody.

- (74) PATENTSERVIS PRAHA a.s., Jivenská 1273, Praha 4, 14000;

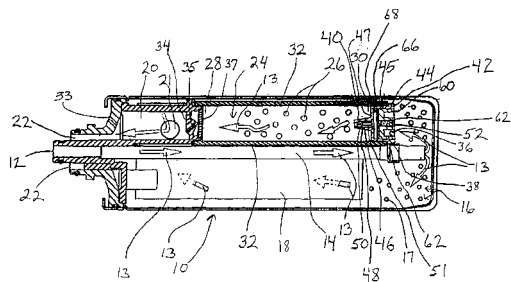

7 (51) **B 01 D 61/18**

(21) **2003-1415**

(71) PAQUES WATER SYSTEMS B.V., AB Balk, NL;

(72) Vellinga Sjoerd Hubertus Josef, Tjalleberd, NL;

(54) **Zařízení a způsob k čištění tekutiny, zejména vody**

(22) 23.11.2001

(32) 24.11.2000

(31) 2000/1016705

(33) NL

(86) PCT/NL01/00857

(87) WO 02/041980

(57) Zařízení tvoří alespoň jedna sada (2), sestávající z první membránové tkaniny (21) a z druhé membránové tkaniny (22), z nichž každá propouští vodu v podstatě po celé své délce, přičemž membránové tkaniny (21, 22) jsou napjaty v jejich podélném směru, v podstatě navzájem paralelně na kostře (1) a membránové tkaniny (21, 22) mezi sebou definují cestu pro průtok tekutiny, tkaniny jsou navzájem zaměnitelné mezi první polohou, ve které povrchy otočené k sobě se navzájem dotýkají a druhou polohou, kdy tkaniny (21, 22) jsou od sebe vzdáleny a šířka cesty pro průtok tekutiny je větší než v první poloze, přičemž alespoň jedna z tkanin (21, 22) na straně otočené k sousední tkanině je opatřena žlábkou nebo žebry v podélném směru tkaniny za účelem vytvoření kanálků (25) mezi tkaninami (21, 22) při první poloze membránových tkanin (21, 22). Způsob spočívá v tom, že odpadní voda je čištěna mikroorganismy přítomnými v nádrži, načež prochází podél membrán, přičemž první a druhá membrána se navzájem pohybují nuceným průtokem čištění vody.

- (74) PATENTSERVIS PRAHA a.s., Jivenská 1, Praha 4, 14000;

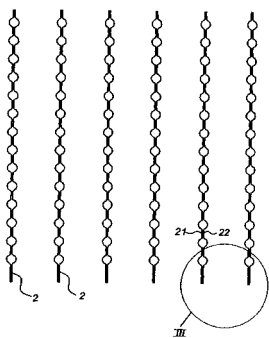

7 (51) **B 01 F 15/00**

(21) **2003-847**

(71) KONIETZKO Albrecht, Bamberg, DE;

(72) Konietzko Albrecht, Bamberg, DE;

(54) **Programově řízená míchačka a způsob jejího provozu**

(22) 25.09.2001

(32) 27.09.2000

(31) 2000/10049002

(33) DE

(86) PCT/EP01/11060

(87) WO 02/026369

(57) Programově řízená míchačka k přípravě farmaceutických nebo kosmetických receptur, obsahující míchací jednotku (1) s míchacím nástrojem, který zasahuje do míchací nádoby. Míchací jednotka je spojena s mikroprocesorem (5), který podle programu řídí dobu míchání a rychlost míchání míchací jednotky (1). Způsob provozu spočívá v tom, že se porovnávají vložená data, týkající se množství a kategorie připravované receptury s daty v datové paměti (7) a získané hodnoty se transformují na odpovídající hodnoty proudu a napětí.

- (74) Kania František Ing., Mendlovo nám. 1a, Brno, 60300;

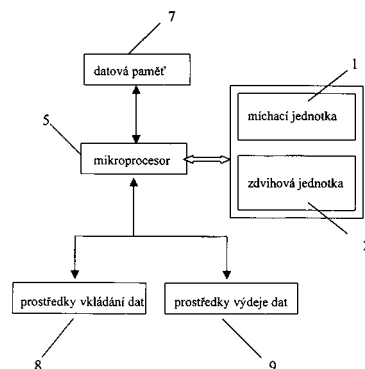

7 (51) **B 01 J 19/24**

(21) **2003-499**

(71) DEGUSSA AG, Düsseldorf, DE;

UHDE GMBH, Dortmund, DE;

(72) Schütte Rüdiger Dr., Alzenau, DE;

Balduf Torsten Dr., Marl, DE;

Becker Catrin Dr., Frankfurt, DE;

Hemme Ina Dr., Hanau, DE;

Bertsch-Frank Birgit Dr., Wuppertal, DE;

Wildner Werner Dr., Seligenstadt, DE;

Rollmann Jürgen, Pflaumheim, DE;

Markowz Georg Dr., Karlstein, DE;

(54) **Způsob a zařízení pro provádění reakcí v reaktoru se šterbinovými reakčními prostory**

(22) 02.08.2001

(32) 31.08.2000

(31) 2000/10042746

(33) DE

(86) PCT/EP01/08937

(87) WO 02/018042

(57) Reakce mezi alespoň dvěma tekutými reakčními činidly se provádějí v reaktoru zahrnujícím přepážkové prvky (1), šterbinové reakční prostory (3) a dutiny (5) pro vedení tekutého nosiče tepla skrze ně. V závislosti na způsobu a požadované výrobní kapacitě se volí konstrukční provedení, kdy se sestaví potřebný počet přepážkových prvků (1) do pravoúhlého rovnoběžnostěnného bloku (24), reakční prostory (3) jsou vytvořeny mezi bočními povrchy (2) pravoúhlých rovnoběžnostěnných přepážkových prvků (1), reakční činidla jsou přiváděna do reakčních prostorů (3) z koncových oblastí jedné strany bloku (24) a jsou vedena paralelními toky skrze reakční prostory (3) a tekutý nosič tepla je veden trubcovitými dutinami (5) vedoucími uvnitř přepážkových prvků (1). Šířka šterbinových reakčních prostor (3) se pohybuje v rozmezí mezi 0,05 až 5 mm.

- (74) Čermák Karel Dr., Národní třída 32, Praha 1, 11000;

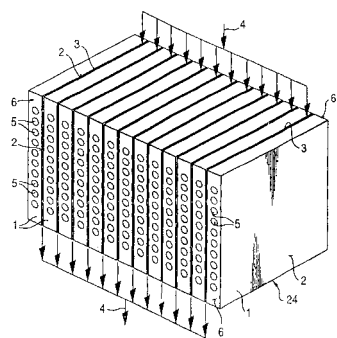

- 7 (51) **B 01 J 27/199, C 07 C 57/055**
 (21) **2003-731**
 (71) NIPPON KAYAKU KABUSHIKI KAISHA, Tokyc JP;
 (72) Seo Yoshimasa, Yamaguchi, JP;
 Sudo Atsushi, Yamaguchi, JP;
 Sugi Hideki, Gunma, JP;
 (54) **Katalyzátor pro výrobu kyseliny methakrylové, potažený katalyzátor a způsob jeho výroby**
 (22) 13.09.2001
 (32) 21.09.2000, 08.12.2000
 (31) 2000/286326, 2000/373761
 (33) JP, JP
 (86) PCT/JP01/07955
 (87) WO 02/024328
 (57) Katalyzátor pro výrobu kyseliny methakrylové katalytickou oxidací methakroleinu v parní fázi, který zahrnuje molybden, vanad, fosfor a měď jako účinné složky o složení $\text{Mo}_{10}\text{V}_a\text{P}_b\text{Cu}_c\text{As}_d\text{X}_e\text{Y}_f\text{O}_g$, kde X znamená prvek vybraný ze skupiny, sestávající z Ag, Mg, Zn, Al, B, Ge, Sn, Pb, Ti, Zr, Sb, Cr, Re, Bi, W, Fe, Co, Ni, Ce a Th, Y znamená prvek vybraný ze skupiny, sestávající z K, Rb a Cs a písmena a, b, c, d, e, f, g znamenají atomové poměry příslušných prvků, přičemž celé množství použitého prekurzoru mědi nebo jeho část tvoří octan měďnatý. Řešení se dále týká potaženého katalyzátoru a způsobu výroby potaženého katalyzátoru, který spočívá v následujících krocích: a) smísení octanu měďnatého a sloučenin, obsahujících potřebné prvky s vodou za vzniku vodného roztoku nebo suspenze na bázi vody, b) sušení roztoku nebo suspenze, c) nanášení vysušené suspenze na nosič s pojivem za vzniku potaženého produktu a d) žihání potaženého produktu.
 (74) Matějka Jan JUDr., Národní 32, Praha, 11000;

- 7 (51) **B 04 C 1/00**
 (21) **2002-684**
 (71) PSP ENGINEERING A. S., Přerov, CZ;
 (72) Pospíšil Jaroslav Ing., Přerov, CZ;
 Krejčí Petr Ing., Přerov, CZ;
 Sehnálek Alois, Přerov, CZ;
 Pumprla Alois Ing., Přerov, CZ;
 Tománek Petr Ing., Radkova Lhota, CZ;
 Zlámal Jaroslav Ing., Dub nad Moravou, CZ;
 (54) **Zařízení pro odtah plynů s příměsí pevných částic**
 (22) 25.02.2002
 (57) Zařízení pro odtah plynů s příměsí pevných částic z cyklonu, zejména jako součásti odlučovače pevných částic, sestává z přívodního potrubí (3), z odtahové hlavy (2) a z výstupního potrubí (9). Vnitřní prostor odtahové hlavy (2) je omezen pláštěm (7) s horní podstavou ve tvaru v podstatě horizontální plochy omezené obvodovou křivkou v podstatě ve tvaru Archimedy spirály (5). V horní části (4) pláště (7) jsou spádové přímky (6) vertikální a v dolní části (8) pláště (7) je úhel, který svírají spádové přímky (6) s vertikálou, v místě největšího zakřivení spirály (5) roven 0° a zvětšuje se ve směru rozvinutí spirály (5) tak, že se vnitřní prostor odtahové

hlavy (2) zužuje směrem ke vstupnímu potrubí (3).

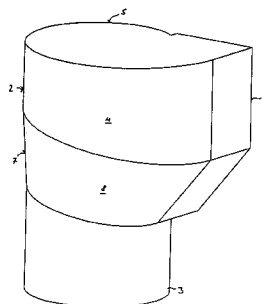

- 7 (51) **B 05 C 1/08**
 (21) **2003-1331**
 (71) TARKETT SOMMER S. A., Nanterre Cedex, FR;
 Dao Viet Dung, Aywaille, BE;
 Houba Gabriel, Noertrange, LU;
 Simon Jean-Yves, Chiny, BE;
 (54) **Způsob nepřímého nanášení tenké vrstvy a zařízení k provádění tohoto způsobu**
 (22) 22.12.2000
 (86) PCT/BE00/00156
 (87) WO 02/051556
 (57) Způsob nepřímého nanášení tenké vrstvy na podkladové materiály o velké šířce, pomocí drážkovaného nanášecího válce (5), obsahujícího šroubovitě drážkovaný a určeného k převzetí povlakového materiálu (3), a částečně ponořeného do kádě nebo nádrže (1), obsahující povlakový materiál (3), přičemž tenká vrstva, vycházející ze způsobu nanášení, má stejnoměrnou tloušťku v suchém stavu na podkladovém materiálu mezi 5 a 70 μm , přičemž šířka podkladového materiálu je 4 m. Povlakový materiál (3) má abrazivní vlastnosti. Na výstupu z kádě nebo nádrže (1) je vynořující se část nanášecího válce (5), pro vyrovnávání povlakového materiálu (3), v kontaktu s vyrovnávacím válcem (19), který je opatřen povlakem elastomerního materiálu (21). Válec (19) se otáčí nebo neotáčí ve stejném smyslu otáčení jako nanášecí válec (5) a jeho obvodová rychlost otáčení je odlišná od obvodové rychlosti nanášecího válce (5).
 (74) PATENTSERVIS PRAHA a.s., Jivenská 1, Praha 4, 14000;

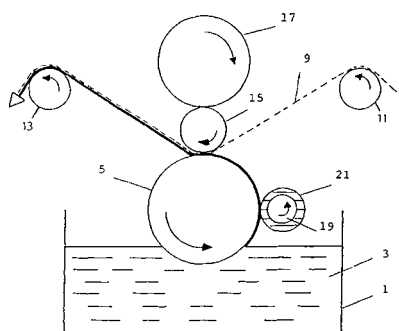

- 7 (51) **B 09 B 3/00, C 05 F 5/00**
 (21) **2002-2621**
 (71) YAMAMOTO Masahiro, Kagoshima-shi, JP;
 YAMAMOTO Noriko, Kagoshima-shi, JP;
 (72) Yamamoto Masahiro, Kagoshima-shi, JP;
 (54) **Způsob úpravy organického odpadu**
 (22) 29.07.2002
 (32) 21.02.2002
 (31) 2002/045463
 (33) JP
 (57) Způsob úpravy organického odpadu smíšením organického odpadu s plisní pro vytvoření směsi, tato

směs se ponechá fermentovat a sušit, přičemž obsah oleje ve směsi se nastaví na nejméně 3 hmotn. %, s výhodou na nejméně 5 hmotn. % a výhodněji na alespoň 10 hmotn. % s ohledem na obsah vody ve směsi. Další možný způsob úpravy organického odpadu se provádí vmícháním základní hmoty do organického odpadu a upravením obsahu oleje v této směsi na alespoň 3 hmotn. %, s výhodou alespoň 5 hmotn. % a výhodněji alespoň 10 hmotn. % s ohledem na obsah vody ve směsi, umožní se přirozenou cestou nárůst plísňe koji a směs se ponechá fermentovat a sušit. Řešení rovněž popisuje krmivo vytvořené těmito způsoby.

(74) Pavlica Tomáš Ing., Lohanského 846, Praha 5, 15200;

7 (51) **B 21 D 19/04**

(21) **2003-853**

(71) METU-SYSTEM MEINIG KG, Rietheim-Weilheim, DE;

(72) Meinig Manfred, Rietheim-Weilheim, DE;

(54) **Způsob vytváření příruby nebo lemu na konci ocelové trubky a zařízení k provádění tohoto způsobu**

(22) 22.09.2001

(32) 25.09.2000

(31) 2000/10047310

(33) DE

(86) PCT/EP01/10962

(87) WO 02/024369

(57) Při tváření příruby (10, 18) nebo lemu na konci plechové trubky (18) se trubka poblíž svého konce na své vnitřní straně všestranně plošně podloží a upne, přičemž se nechá přes plošně podložený a upnutý úsek trubky (12) přechnívát trubkový kus (10) a tento přechnívající trubkový kus (10) se plošným tlakovým působením ohne proti obvodovému úseku jeho vnitřní plochy až do požadovaného ohybového úhlu směrem ven. Relativním otáčením trubky (12) co se týče obvodového úseku, v němž dochází k ohybu, je celému trubkovému kusu (10, 18) nebo jeho částečnému úseku, udělen požadovaný ohybový úhel. Zařízení má kotouč (22) s válcovou vnější plochou (48) k zavedení dovnitř trubky (12), který je přestavitelný mezi parkovací polohou v nepatrné vzdálenosti od vnitřní plochy trubky (12) a rozpěrnou polohou s dosednutím na vnitřní plochu s působením tření, dále s upínacím kotoučem (22) pevně spojený hnací hřídel (24), hnací motor (146) k otáčení hnacího hřídele (24) proti velkému odporu a ohýbací čelisti (26, 30) s nejméně částečně válcovou dosedací plochou (190) k dosednutí na trubkový kus (10, 18), které jsou otočné mezi parkovací plochou s dosednutím na vnitřní straně ohýbaného trubkového kusu (10, 18) a pracovní polohou odpovídající hotově ohnutému trubkovému kusu (10, 18), přičemž válcový průměr dosedací plochy (190) je menší nebo stejný než průměr ohýbaného trubkového kusu (10, 18) a válcová výška dosedací lochy (190) je větší než délka trubkového kusu.

(74) Čermák Karel Dr., Národní třída 32, Praha 1, 11000;

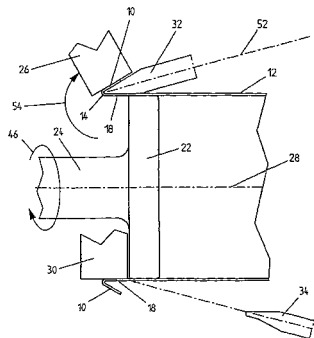

7 (51) **B 22 D 11/051, B 22 D 11/043**

(21) **2003-1150**

(71) PAUL WURTH S. A., Luxembourg, LU;

(72) Houbart Michel, Amay, BE;

Assa Charles, Dondelange, LU;

(54) **Forma pro plynulé lití s oscilačním zařízením**

(22) 06.10.2001

(32) 31.10.2000

(31) 2000/90666

(33) LU

(86) PCT/EP01/11535

(87) WO 02/036290

(57) Forma pro plynulé lití obsahuje trubku (12) formy, která tvoří zakřivený lící kanál (20) podél zakřivené lící osy (11), pouzdro (24) formy, obklopující trubku (12) formy, a chladicí systém (26) pro ochlazování trubky (12) formy. Mezi opěrnou přírubou (16) trubky (12) formy a pouzdem (24) je připojen pneumatický nebo hydraulický ovládací prostředek, přednostně prstencový válec (30), pro axiální podpírání a oscilaci trubky (12) formy. Forma (10) dále obsahuje vodící zařízení (63), napojené přímo mezi spodní konec trubky (12) formy a spodní konec pouzdra (24) formy, pro udržování spodního konce trubky (12) formy v zakřivené oscilační dráze, která přesně kopíruje zakřivenou lící osu (11).

(74) Kubát Jan Ing., Přístavní 24, Praha 7, 17000;

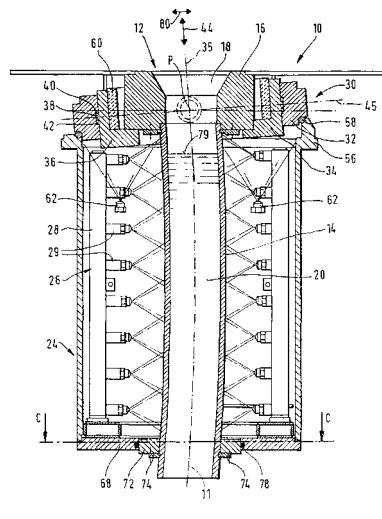

7 (51) **B 22 D 11/18**

(21) **2003-1218**

(71) SMS DEMAG AKTIENGESELLSCHAFT, Düsseldorf, DE;

(72) Pleschitschnigg Fritz-Peter, Duisburg, DE; Parschat Lothar, Ratingen, DE;

Schwencke Eckart, Mettmann, DE;

Wosch Erwin, Stolberg, DE;

Rollinger Bernt, Taunusstein, DE;

Feldhaus Stephan, Düsseldorf, DE;

(54) **Způsob a zařízení ke kontrole teploty oceli od hladiny lití zařízení pro plynulé odlévání až k odpichu vysoké pece**

(22) 31.10.2001

(32) 04.11.2000, 23.10.2001

(31) 2000/10054760, 2001/10152201

(33) DE, DE

(86) PCT/EP01/12594

(87) WO 02/036292

(57) Při způsobu se kontroluje teplota oceli v hladině lití a zjišťuje se teplotní skok mezi hladinou lití v kokle a mezipánvi v závislosti na rychlosti lití pro předem daný formát protlačku. Teplota oceli v hladině lití se udržuje konstantní v závislosti na rychlosti odlévání, šířce odlévání, tloušťce odlévání, formátu odlévání (kulatý, profil atd.), výkonu odlévání designu mezipánve, stupni plnění mezipánve, vyzdívice mezipánve, technologii mezipánve a stavu pánve.

(74) Všeťečka Miloš JUDr., Hálkova 2, Praha 2, 12000;

- 7 (51) **B 22 F 1/00, B 22 F 3/00, C 22 C 27/02**
 (21) **2003-1149**
 (71) H. C. STARCK, INC., Newton, MA, US;
 (72) Tripp Terrance B., Newton, MA, US;
 Cox Barbara L., Newton, MA, US;
 (54) **Práškové směsi tantalu a nitridu tantalitého pro substráty elektrolytických kondenzátorů**
 (22) 23.10.2001
 (32) 24.10.2000
 (31) 2000/695512
 (33) US
 (86) PCT/US01/46281
 (87) WO 02/034436
 (57) Elektrolytické kondenzátory se vyrábí anodickou oxidací pelet, vyrobených ze směsi prášků žáruvzdorného kovu a nitridu žáruvzdorného kovu, u nichž bylo zjištěno, že mají vyšší podíl intraaglomerovaných pórů než ty, které jsou vyrobeny pouze ze žáruvzdorného kovu nebo pouze z nitridu žáruvzdorného kovu. Poréznost pelet a celkový intruzní objem je nejvyšší, když směs obsahuje 50 až 75 % hmotn. nitridu žáruvzdorného kovu. Žáruvzdornými kovy jsou s výhodou niob nebo tantal.
- (74) Všecka Miloš JUDr., Hálkova 2, Praha 2, 12000;

- 7 (51) **B 23 B 5/28, B 23 B 5/32**
 (21) **2002-924**
 (71) UNIT PLUS S. R. O., Plzeň, CZ;
 (72) Kubiš Stanislav, Sedliště, CZ;
 Krejčík Roman, Plzeň, CZ;
 (54) **Podúrovňový soustruh**
 (22) 14.03.2002
 (57) Podúrovňový soustruh pro opracování jízdních profilů kol (K) dvojkolí kolejových vozidel sestává z párů kladek (L) určených pro pohon každého z kol (K) dvojkolí, z nichž alespoň jedna kladka (L) je hnaná a mezi které je vložitelné kolo (K) dvojkolí. Pod kladkami (L) vystupuje proti jízdnímu profilu kola (K) držák nástroje a po jejich stranách dvojice párů podpěrných kladek (41). Každá z podpěrných kladek (41) je uložena v samostatném zdvihovém ústrojí (4) a každá z kladek (L) je otočně uložena v samostatném nosiči (2, 3) sklopně uspořádaném na rámu (1) kolem čepu (21, 31) rovnoběžného s osou dvojkolí. Nosiče (2, 3) jsou vůči rámu (1) na čepu (21, 31) uspořádány stranově přestavitelně. Mezi vnějšími nosiči (2) a rámem (1) a mezi vnitřními nosiči (3) a rámem (1) jsou uspořádány hydraulické válce (22, 32). Dotykový bod kladek (L) s koly (K) dvojkolí leží mimo osu vedenou mezi podpěrnými kladkami (41) osou kol (K) dvojkolí.
- (74) Poláček Jiří Ing., Dominikánská 6, Plzeň, 30112;

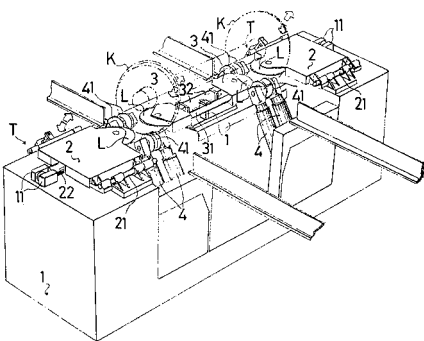

- 7 (51) **B 23 Q 3/00, F 16 D 11/00**
 (21) **2002-626**
 (71) EROWA AG, Reinach, CH;
 (72) Fries Karl, Reinach, CH;
 (54) **Upínací zařízení obrobku**
 (22) 20.02.2002
 (57) Na sebe upevňované části (1, 3) mají v pracovní poloze na sobě uložené lícované plochy (4, 5) a jsou proti sobě upnuty prostřednictvím upevňovacích prostředků, upravených napříč nebo v pravém úhlu k dotykové rovině

lícovaných ploch (4, 5), přičemž na upevňovacím místě jsou přidavně k lícovaným plochám (4, 5) upraveny lícovací výstupky (9), které zabráňují posunutí navzájem spojených částí (1, 3) napříč k upevňovacím prostředkům, a které obě části (1, 3) lícovaně přesně vystředují napříč k této dotykové rovině nejméně ve směru X a ve směru Y. Lícovací výstupky (9) jsou uspořádány na jedné z částí (1, 3) mezi dotykovými plochami a spojovaná opačná část (3, 1) má na odpovídajících místech lícovací vybrání (10), která při protilehlém upevnění do sebe navzájem lícovaně přesně a tvarově pevně zasahují. Lícovací výstupky (9) jsou upraveny na té poddajné oblasti (11) části (3), která je v axiálním směru pružně vychýlitelná nebo poddajná proti deformační síle.

- (74) Čermák Karel Dr., Národní třída 32, Praha 1, 11000;

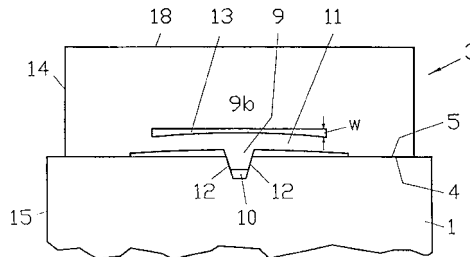

- 7 (51) **B 23 Q 11/08**
 (21) **2002-874**
 (71) HESTEGO, S. R. O., Brno, CZ;
 (72) Mokřý Martin, Rozdrojovice, CZ;
 (54) **Stírací zařízení**
 (22) 09.03.2002
 (57) Stírací zařízení, zejména pro teleskopické kryty vodičích drah obráběných strojů, sestává z nosné lišty (10), která může být zhotovena z plechového válcovaného profilu nebo profilu taženého za studena a pružného těsnění (7). Stírací zařízení je vyjímatelně připevněno k jednotlivým článkům teleskopickým krytů pomocí spon (16), jejichž zadní výstupek (18) je uchycen do podélných otvorů (6) v jednotlivých článcích teleskopického krytu (1) a přední výstupek (17) a přední výstupek (17) se opírá o čelní část (11) nosné lišty (10). Zadní část (12) nosné lišty (10) je opatřena o přídržovač (19), který současně přidržuje tlumič nárazů (20).
- (74) Gheorghiu Mihnea Ing. CSc., Zdráhalova 18, Brno, 61300;

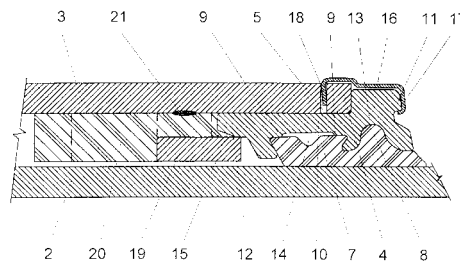

- 7 (51) **B 24 C 3/06, B 24 C 1/04, B 24 C 9/00, B 24 C 5/04**
 (21) **2003-1957**
 (71) PIEPER INNOVATIONSGESELLSCHAFT MBH, Lübbenau, DE;
 (72) Pieper Gerhard, Lübbenau, DE;
 (54) **Způsob a zařízení pro odstraňování a/nebo povlákání pevných ploch**
 (22) 22.01.2002
 (32) 23.01.2001
 (31) 2001/10102924
 (33) DE
 (86) PCT/DE02/00252
 (87) WO 02/058887

- (57) Při způsobu odstraňování a/nebo zhutňování a/nebo povlékání pevných ploch se pomocí gravitační síly a/nebo účinkem injektoru (15) přidává do nosného proudu vzduchu, vytvářeného podtlakem, brusivo na otryskávání, dopravuje se v systému hadicových vedení do tryskové hubice (14) a směřuje se na opracovávanou plochu, nacházející se vlivem tryskové komory (7) pod podtlakem. Odtamtud se dopravuje zpět do proudu vzduchu, čistí, a popřípadě vede v okruhu. Urychlování brusiva na otryskávání se vytváří pod tlakem. Tryskací komora (7) se posouvá od opracovávané plochy k opracovávané ploše. Brusivo na otryskávání se pomocí alespoň jednoho přídatného, podtlakem nasávaného, alespoň pod atmosférickým tlakem se nacházejícího proudu plynu uděluje pro dosažení konečné rychlosti, nacházející se znatelně nad rychlostí proudění nosného proudu vzduchu, alespoň jeden doplňkový impuls energie, kterým se nastavuje přívod energie v závislosti na druhu a tvaru opracovávané plochy a brusiva na otryskávání, na stupni nasycení nosného proudu vzduchu brusivem na otryskávání, na velikosti podtlaku v nosném proudu vzduchu, době otryskávání a teplotě otryskávání. U zařízení k provádění tohoto způsobu tryskové hubice (14) před svým vstupem do tryskové komory (7) vytváří s hadicovým přívodem (13) alespoň jeden další injektor (15) pro vytváření a zavádění doplňkového impulsu energie.

(74) Andera Jiří Ing., Nad Štolou 12, Praha 7, 17000;

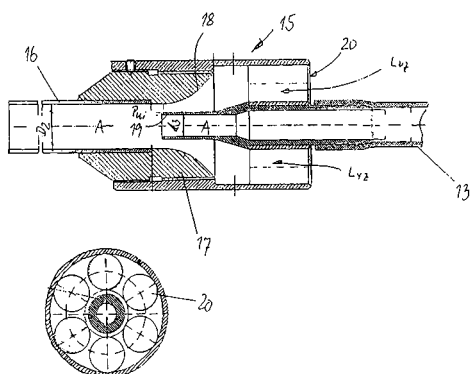

7 (51) **B 26 B 3/00, B 26 B 9/00**

(21) **2002-811**

(71) VACEK Jan, Brno, CZ;

(72) Vacek Jan, Brno, CZ;

(54) **Nůž pro dělení zmrazených potravin**

(22) 05.03.2002

(57) Nůž má v čepeli dutinu vhodného tvaru vyplněnou měděným jádrem, které je vyvedeno do vyhřívacího pouzdra. V důsledku vysoké teploty ostří čepelce dojde v místě řezu k rychlému rozmrazení potraviny, čímž se usnadní její rozdělení.

7 (51) **B 27 K 3/00, B 27 K 3/02**

(21) **2002-539**

(71) GLAC Jaromír, Slezská Ostrava, CZ;

BEDNÁŘ Jiří Ing., Ostrava, CZ;

(72) Bednář Jiří Ing., Ostrava, CZ;

Glac Jaromír, Slezská Ostrava, CZ;

(54) **Způsob impregnace dřeva**

(22) 13.02.2002

(57) Dřevěná tělesa, zejména dřevěné kůly se impregnují tak, že se do tělesa ze syrového dřeva s přirozeným obsahem vody navrtávají aplikační otvory vedoucí k ose, respektive do středu tělesa, do otvoru se dopraví roztok účinné impregnační látky rozpustné ve vodě a poté se otvor uzavře dřevěnou zátkou.

(74) Markes Libor Ing., Grohova 54, Brno, 60200;

7 (51) **B 29 B 11/16**

(21) **2003-1363**

(71) EADS DEUTSCHLAND GMBH, Ottobrunn, DE;

(72) Körwien Thomas, Taufkirchen, DE;

Bauer Ernst Joachim, Bad Aibling, DE;

Filsinger Jürgen, Aying, DE;

(54) **Způsob sestavování kompozitního plastového stavebního dílu a zařízení k provádění způsobu**

(22) 16.11.2001

(32) 21.11.2000

(31) 2000/10057620

(33) DE

(86) PCT/EP01/13274

(87) WO 02/042044

(57) Při způsobu sestavování vlákný zesílených plastových stavebních dílů se stojinou a alespoň jednou v podélném směru probíhající přírubou z textilních přířezů (10) jako výchozího materiálu se nejprve provádí vzájemné polohování, napnutí a první sešití alespoň dvou vrstev textilních přířezů, formování předlisku k vytvoření tvaru vyráběného výrobku a napuštění předlisku pryskyřicí k výrobě plastového stavebního dílu. Upínací modul (21) k vytvoření příruby (3) na textilním předlisku (20) je opatřen poddajnou svěrací lištou se svěracími čelistmi (25). Držák materiálu (52) obsahuje první a druhou nakládací plochu (55, 56), dále přidržovací zařízení (54) k fixaci okraj předlisku a alespoň jedno šicí okno (57) pro vytváření švů (60).

(74) Smola Josef Ing., Mendlovo nám. 1a, Brno, 60300;

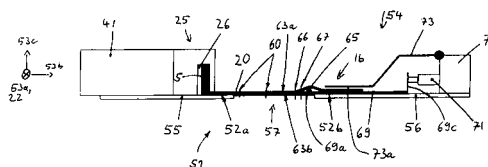

7 (51) **B 29 C 47/10, B 29 C 47/40, B 29 C 47/50, B 29 B 17/00**

(21) **2003-1256**

(71) KREYENBORG VERWALTUNGEN UND BETEILIGUNGEN GMBH & CO. KG, Münster, DE;

(72) Gehrke Karl-Heinz, Hennef, DE;

Wiechmann Ralf, Münster, DE;

Fellmann Richard, Lohmar, DE;

(54) **Výtlačné zařízení pro recyklaci plastů**

(22) 24.10.2001

(32) 20.12.2000

(31) 2000/10063420

(33) DE

(86) PCT/DE01/04060

(87) WO 02/049827

(57) Výtlačné zařízení pro recyklaci plastů má výtlačný lis (1) s výtlačným šnekem (4), a přiváděcí agregát (3), který předává výchozí materiál pro mechanické zpracování plastů, naplňovaný zásobní násypkou (2) do naplňovací oblasti (7) výtlačného šneku (4). Přiváděcí agregát (3) je vytvořen jako dvojitý přiváděcí šnek (5, 6), jehož osa (X, Y) neleží v jedné rovině s osou (X, Y) výtlačného šneku (4).

(74) Matějka Jan JUDr., Národní 32, Praha, 11000;

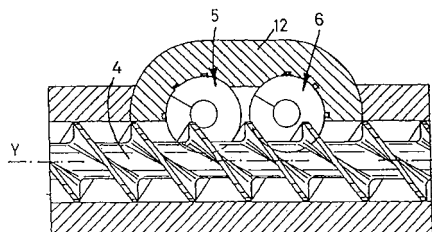

7 (51) **B 29 C 67/24**(21) **2003-511**

(71) RECTICEL, Brussels, BE;

(72) De Winter Hugo, Wetteren, BE;

Vanluchene Yvan, Wetteren, BE;

(54) **Způsob výroby vrstveného dílu z polyuretanu, zejména způsobem reaktivního vstřikování a zařízení k jeho provádění**

(22) 31.07.2001

(32) 03.08.2000

(31) 2000/0870172

(33) EP

(86) PCT/BE01/00125

(87) WO 02/011974

(57) Při způsobu výroby se elastomerní polyurethanová vrstva (6) s mikroskopickými buňkami nebo bez buněk nanáší na povrch (3) dílu (1) formy a drhá vrstva se k ní připojuje. Protože používání uvolňovacích činidel nanesených na horní povrch vrstvy (6) negativně ovlivňuje přilnavost vrstvy (6) negativně ovlivňuje přilnavost další vrstvy tvarovaného dílu a znemožňuje účinné utěsnění mezi kluznými segmenty (9 až 11) uzavírajícími formu, proto se povrch (4) dílu (2) formy pokrývá na horním povrchu vrstvy (6) předem tvarovaným odstranitelným pružným povlakem (12).

(74) PATENTSERVIS PRAHA a.s., Jivenská 1, Praha 4, 14000;

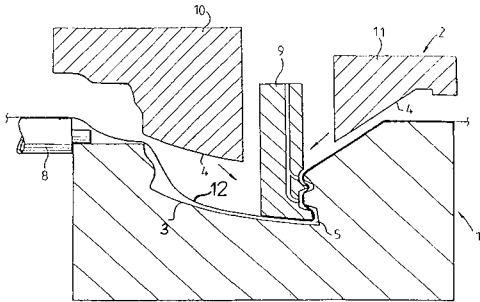
7 (51) **B 30 B 15/34**(21) **2002-538**

(71) HRAZDIL Vladimír Ing., Brno, CZ;

(72) Hrazdil Vladimír Ing., Brno, CZ;

(54) **Chladicí zařízení pro metalografické lisy**

(22) 13.02.2002

(57) Chladicí zařízení pro metalografické lisy, jehož součástí je chladicí potrubí obklopující lisovací komoru, má chladicí potrubí (9) zapojeno do chladicího okruhu, v němž jsou dále zapojeny tepelný výměník (16) kapalina-vzduch a alespoň jedno čerpadlo (17, 18).

(74) Markes Libor Ing., Grohova 54, Brno, 60200;

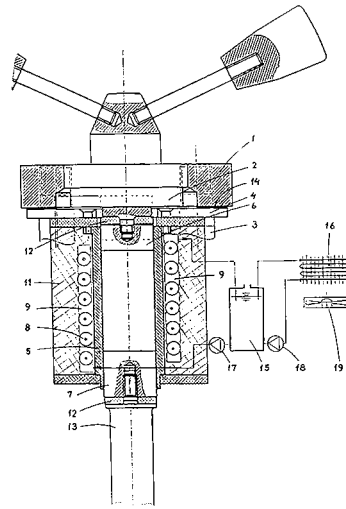
7 (51) **B 32 B 13/12, E 04 C 2/26**(21) **2003-1213**

(71) JAMES HARDIE RESEARCH PTY LIMITED, Rosehill, AU;

(72) Peng Weiling, Alta Loma, CA, US;

Bergh Jeff, Long Beach, CA, US;

(54) **Sestava stavebního panelu, který má ochranný film, způsob jeho výroby a adhezni soustava pro přilnutí ochranného filmu**

(22) 15.10.2001

(32) 26.10.2000, 26.10.2000

(31) 2000/243761, 2000/243760

(33) US, US

(86) PCT/US01/42746

(87) WO 02/034508

(57) Stavební materiál s odolnou vnější povrchovou úpravou je tvořen podkladem, na kterém je nanášena tenká vrstva ochranného filmu. Ochranný film poskytuje podkladu odolnost proti zvětrávání a udržuje povrchovou strukturu vespod ležícího podkladu. Vlákenný zpevněný podklad vnějšího povrchu obsahuje hydroxylové funkční skupiny, přičemž první vrstva pojiva je umístěna mezi vnější povrch podkladu a vazebný povrch fluorovodíkového filmu tak, aby se mezi nimi vytvořila vazba, kde pojivo obsahuje isokyanátovou sloučeninu a kde isokyanátová sloučenina zvlhčuje vazebný povrch fluorovodíkového filmu a tvoří s filmem fyzikální vazbu, kde pojivo dále obsahuje katalyzátor, který katalyzuje reakci mezi isokyanátovou sloučeninou a hydroxylovými funkčními skupinami v podkladu.

(74) PATENTSERVIS PRAHA a.s., Jivenská 1273, Praha 4, 14000;

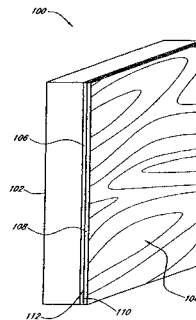
7 (51) **B 41 F 21/00**(21) **2003-89**

(71) MAN ROLAND DRUCKMASCHINEN AG, Offenbach, DE;

(72) Wulf Peter, Köln, DE;

Dörsam Edgard, Obertshausen, DE;
 Seidel Frank, Dreieich, DE;
 Gebhardt Rainer, Mühlheim, DE;
 Trillig Udo, Offenbach, DE;
 Litterst Thomas, Weil am Rhein, DE;
 Ludwig Thomas, Weil am Rhein, DE;

(54) **Zařízení pro fixování archu**

(22) 19.06.2001

(32) 12.07.2000

(31) 2000/10033838

(33) DE

(86) PCT/EP01/06900

(87) WO 02/007977

(57) Zařízení pro fixování archu na povrchu elektricky vodivého válce tiskového stroje, zejména archového ofsetového tiskového stroje, má elektrodu (2), vytvořenou po šířce přitlačného válce (GD), pod kterou je dopravován tiskový arch, umístěný na povrchu přitlačného válce (GD). Elektrodě (2) je ve směru chodu archu předřazeno zařízení pro působení proudícím vzduchem na arch ležící na povrchu přitlačného válce (GD).

(74) Švorčík Otakar JUDr., Hálkova 2, Praha 2, 12000;

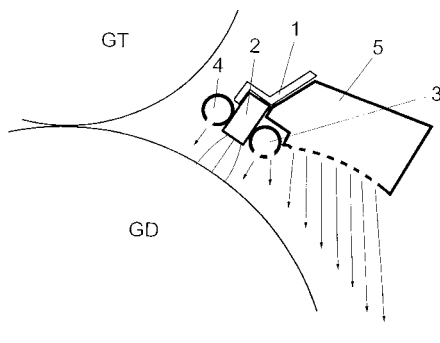
7 (51) **B 41 N 7/00**(21) **2003-1062**

(71) AKL FLEXO TECHNIK GMBH, Warburg, DE;

(72) Van de Meer Ronald, Warburg, DE;

(54) **Uspořádání pouzdra pro tiskový válec, způsob jeho výroby a fixování na tiskovém válci**

(22) 19.09.2001

(32) 19.09.2000

(31) 2000/10046559

(33) DE

(86) PCT/DE01/03619

(87) WO 02/024464

(57) Uspořádání pouzdra pro tiskový válec se skládá z vnitřního pouzdra (20, 22) fixovatelného na tiskovém válci, a tenkostěnného pouzdra tiskové formy (10) s tisknoucím povrchem (16) axiálně nasouvateľného na vnitřní pouzdro (20), přičemž tuhá nosná vrstva vnitřního pouzdra (22) je na vnější straně opatřena stlačitelnou vrstvou (24). Pouzdro tiskové desky (10) je vytvořeno jako pružné fóliové pouzdro (12) se silou stěny méně než 0,5 mm a je na něm upevněn tisknoucí povrch (16). U způsobu výroby pouzdra tiskové desky se okolo tvářecího válce položí alespoň jedna rohož z vlákny a pomocí pryskyřice se napustí a následuje vytvrzení pryskyřice. Na takto vytvořené fóliové pouzdro (12) se nanese oboustranná lepicí páska a tisknoucí povrch (16) se upevní na lepicí pásku. Fixování pouzdra tiskové desky na tiskovém válci spočívá v umístění tiskového válce s výstupními otvory vzduchu na obvodové ploše a vyfoukání tlakového vzduchu výstupními otvory vzduchu, následuje axiální zasunutí vnitřního pouzdra (20) při využití vytvářejícího se vzduchového polštáře mezi tiskovým válcem a vnitřním pouzdrům (20). Následuje axiální nasunutí pouzdra tiskové desky (10) při využití vytvářejícího se vzduchového polštáře mezi vnitřním pouzdrům (20) a pouzdrům tiskové desky (10), načež s ukončením výstupu tlakového vzduchu se pouzdro

tiskové desky (10) vyrovná.

(74) Příkryl Jaromír Ing., Včelín 1161, Hulín, 76824;

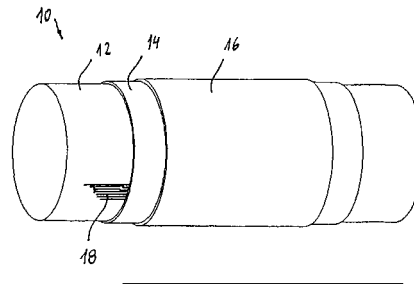
7 (51) **B 60 J 10/00**(21) **2003-1702**

(71) GENCORP PROPERTY INC, Sacramento, CA, US;

(72) Strehl Ewald, Mönchengladbach, DE;

Heller Norbert, Viersen, DE;

Krawczyk Klaus, Mönchengladbach, DE;

(54) **Těsnicí, úpravný nebo ukončovací pásek**

(22) 19.11.2001

(32) 21.12.2000

(31) 2000/0031356

(33) GB

(86) PCT/IB01/02176

(87) WO 02/049867

(57) Těsnicí, úpravný nebo ukončovací pásek má svírací část (2) vyrobenou z protlačovaného elastomerového materiálu a s výhodou mají vloženy vyztužený nosič (10). Při použití, svírací část (2) objímá obrubu (22), která například rámuje uzavíraný otvor v karoserii motorového vozidla. Tato výtzuha nese měkkou těsnicí část (4), která je stlačována uzavíracími dveřmi k otvoru a tak vytváří těsnění. Alespoň na jedné vnitřní postranní stěně kanálku svírací části (2) je celistvě namontováno více (nebo jeden) svíracích prvků (14). Každý takový svírací prvek obsahuje tenké nosné žebro (18) se zvětšeným koncem nebo nohou (16). Každá noha poskytuje relativně velkou povrchovou plochu, která vytváří frikční povrchový kontakt s montážním prvkem a drží tak svírací část (2) na místě. Každá noha (16) má část (16B, 16C) nohy, spočívající na protilehlých stranách roviny skrz nohu a skrz nosič (18). Jakákoliv snaha o vytažení k odstranění pásku z obruby (22) způsobí, že každá noha (16) se otočí ve směru hodinových ručiček (jak je znázorněno na obrázku) na nosiči (18). Jedna část (16C) nohy bude mít tendenci k vysunutí z frikčního kontaktu s obrubou (22), druhá část (16B) nohy bude tlačena do těsnějšího frikčního kontaktu s obrubou (22) a tak vytvoří vysokou rezistenci vůči síle potřebné k vytažení.

(74) PATENTSERVIS PRAHA a.s., Jivenská 1, Praha 4, 14000;

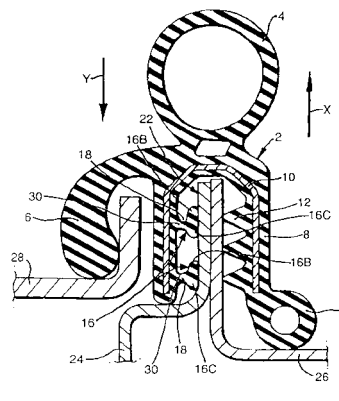
7 (51) **B 60 R 1/08**(21) **2002-901**

(71) KUSALA Martin, Vsetín, CZ;

(72) Kusala Martin, Vsetín, CZ;

(54) **Systém zobrazení plného výhledu**

(22) 13.03.2002

(57) Řešení se týká systému zobrazení plného výhledu eliminujícího mrtvé úhly ve výhledu z vozidla, což je problém, se kterým se potýkají konstruktéři všech typů dopravní a jiné techniky s cílem zajistit zejména řidiči při jízdě optimální výhled z dopravního prostředku. Eliminaci nepříjemných dopadů "mrtvých úhlů" na zhoršený výhled řidiče umožňuje a nedostatky dosavadního stavu odstraňuje systém zobrazení plného výhledu podle řešení, který sestává z přestavitelného snímacího systému, nejméně jednoho zobrazovacího prvku (5) a řídicí elektroniky a jehož podstata spočívá v tom, že nejméně jeden zobrazovací prvek (5) má tvar blízký se tvaru překážky (4) ve výhledu (3) z dopravního prostředku (1) a je umístěn v dopravním prostředku (1) před překážkou (4) ve výhledu (3) a nebo na tuto překážku (4). Na zobrazovacím prvku (5) je zobrazen kamerovým systémem (6) snímáný prostor (7) před překážkou (4) tak, že vytvořený obraz eliminuje při výhledu z vozidla existenci překážky a dává řidiči či pasažérovi ve vozidle dojem uceleného, překážkou nerozděleného, výhledu z vozidla.

(74) Kučera Zdeněk Ing., Padělký 548, Slušovice, 76315;

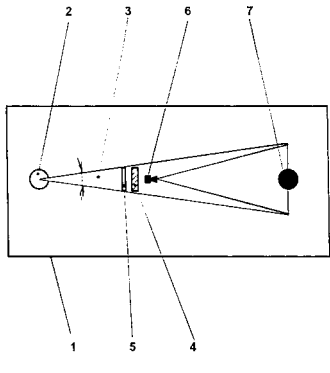
7 (51) **B 60 R 13/04**(21) **2003-1405**

(71) NMC S. A., Raeren/Eynatten, BE;

(72) Dujardin René, Raeren, BE;

Mayeres Jean-Pierre, Eupen, BE;

(54) **Ochranný prvek pro hranu povrchu**

(22) 27.11.2001

(32) 27.11.2000

(31) 2000/00125938

(33) EP

(86) PCT/EP01/13802

(87) WO 02/042121

(57) Ochranný prvek (10) pro hrany povrchů je určen pro instalaci těsně k hraně dveří vozidla nebo jiného dílu. Ochranný prvek (10) je vyroben z polymerického materiálu pro snímateľnou instalaci na dveře vozidla opatřené lemem. Ochranný prvek (10) obsahuje nárazníkový úsek (12) a dva rovinné úseky (14), z nichž každý navazuje na nárazníkový úsek (12). Nárazníkový úsek (12) obsahuje část s profilem ve tvaru "U" k přemostění lemu dveří a v bočním směru zasahuje za hranu dveří vozidla. Rovinné úseky (14) obsahují prostředky pro snímateľnou instalaci ochranného prvku (10) na hranu dveří vozidla.

(74) Kubát Jan Ing., Přístavní 24, Praha 7, 17000;

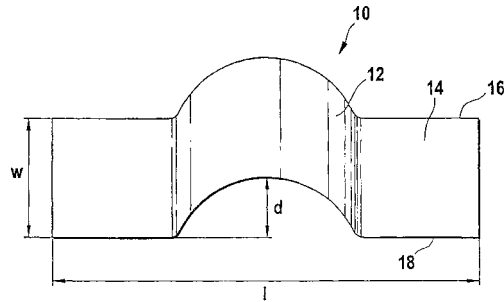
7 (51) **B 60 R 21/26**(21) **2003-1099**

(71) NIPPON KAYAKU KABUSHIKI-KAISHA, Tokyoc JP;

(72) Yoshida Masahiro, Hyogo, JP;

Ishida Takeshi, Hyogo, JP;

Kishino Yoshiyuki, Hyogo, JP;

Kodama Ryo, Hyogo, JP;

Matsumara Yasushi, Hyogo, JP;

(54) **Vyvíječ plynu**

(22) 10.09.2001

(32) 19.09.2000, 12.01.2001, 19.02.2001, 13.06.2001

(31) 2000/283039, 2001/4766, 2001/41224, 2001/178154

(33) JP, JP, JP, JP

(86) PCT/JP01/07849

(87) WO 02/024493

(57) Vyvíječ (S) plynu zahrnuje protaženou válcovitou skříň (1) uzavřenou na obou svých koncích, spalovací komoru (2), vytvořenou v prvním koncovém úseku skříně (1), pro uložení plyn vyvíjecího činidla (3), které hoří a spaluje se za vyvíjení plynu vysoké teploty, zapalovací prostředky (5), upravené ve skříně (1) a připevněné na jejím prvním konci, pro zapálení a spalování plyn vyvíjecího činidla (3) naplněného ve spalovací komoře (2), filtrační člen (4) uložený ve skříně (1) a uspořádaný ve druhém koncovém úseku této skříně (1), a otvory (6) pro vyprazdňování plynu, vytvořené na druhém konci skříně (1) a spojující, v axiálním směru skříně (1), vnitřní prostor této skříně (1) s její vnější stranou.

(74) Všetečka Miloš JUDr., Hálkova 2, Praha 2, 12000;

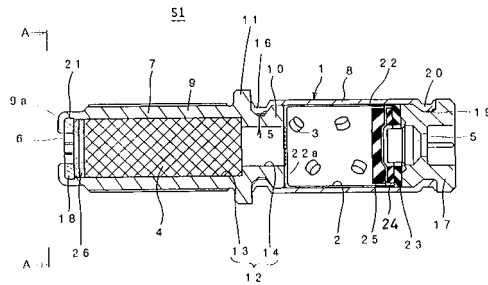
7 (51) **B 61 D 19/00, B 61 D 17/08, B 61 D 17/00**(21) **2003-1003**

(71) SIEMENS SGP VERKEHRSTECHNIK GMBH, Vídeň, AT;

(72) Gödl Werner, Wundschuh, AT;

Schoberegger Michael, Scheifling, AT;

(54) **Horní polohovací zařízení posuvných dveří nákladního vozu**

(22) 24.09.2001

(32) 24.10.2000

(31) 2000/1824

(33) AT

(86) PCT/AT01/00301

(87) WO 02/034603

(57) Boční stěna kolejového vozidla, zejména nákladního vozu

s jedním horním posuvným zařízením pro posuvné dveře (6, 6'), vykazuje uzavíratelný otvor s alespoň dvěma v podélném směru za sebou uspořádanými a střídavě otevíratelnými posuvnými dveřmi (6, 6') a každé posuvné dveře (6, 6') vykazuje alespoň dva válečky (8, 8'), které jsou vedeny v první vodící koleji (9) a jsou pohyblivé v jedné, případně z jedné, uzamykatelné koncové poloze. Rozsah každého válečku (8, 8') v uzamykatelné koncové poloze posuvných dveří (6, 6') je upraven paralelogramovým spojovacím systémem ve tvaru rovnoběžníka, který sestává ze dvou otočných pák (2, 5) a můstku (3), který je spojuje a na kterém je připevněna první vodící kolej (9). Jedna ze zmíněných otočných pák (2, 5) je trvale spojena s hřídelí (1), pevně spojenou s vozovou skříní. První vodící kolej (9) je pohyblivá mezi spodní a zvednutou polohou, přičemž směr os otáčení válečků (8, 8') při vysunutí posuvných dveří (6, 6') z uzamykatelné koncové polohy je v podstatě konstatní. Posuvné dveře (6, 6') jsou opatřeny na svém horním konci krytem (10), alespoň částečně kryjícím paralelogramový spojovací systém, sestávající ze dvou otočných pák (2, 5) a můstku (3), na kterém je uspořádána druhá vodící kolej (7), která lícuje s první vodící kolejí (9) otevřených posuvných dveří (6) ve zvednuté poloze.

(74) Kendereški Dušan, Lidická 51, Brno, 60200;

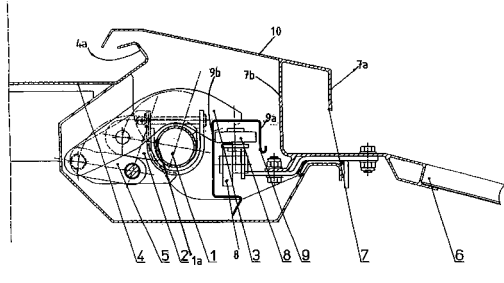

7 (51) **B 61 H 13/00, B 60 T 17/02, B 60 T 17/22, B 60 T 13/66**

(21) 2003-1180

(71) KNORR-BREMSE SYSTEME FÜR SCHIENENFAHRZEUGE GMBH, München, DE;

(72) Schmid Ralf-Rainer, Vaterstetten, DE; Reinicke Stefan, München, DE;

(54) **Způsob a zařízení pro řízení zásobování tlakovým prostředkem u kolejových vozidel**

(22) 31.10.2001

(32) 02.11.2000

(31) 2000/10054152

(33) DE

(86) PCT/EP01/12644

(87) WO 02/036407

(57) U soupravy kolejových vozidel jsou vozidla uvnitř soupravy spolu propojena mechanicky a spoji tlakového prostředku. Zásobování je provedeno společným hlavním nádržovým vzduchovým vedením (3), probíhající v rámci kolejovými vozidly (1a, 1b, 1c) a spojeným přes tlakové spojky (4a, 4b) a které je plněno tlakovým prostředkem více kompresory (5a, 5b, 5c), přičemž je v podstatě v každém kolejovém vozidle (1a, 1b, 1c) jeden kompresor (5a, 5b, 5c). Zařízení pro řízení zásobování tlakovým prostředkem u kolejových vozidel pak obsahuje prostředek pro stanovení prioritního pořadí pro kompresory (5a, 5b, 5c), spolupracující se spinacími prostředky pro zapínání a vypínání kompresorů (5a, 5b, 5c), které jsou součástí řídicích jednotek (6a, 6b, 6c), umístěných na vstupní straně kompresorů (5a, 5b, 5c). Při provádění způsobu řízení zásobování tlakovým prostředkem u kolejových vozidel s tímto zařízením se podle celkového počtu kompresorů (5a, 5b, 5c) v soupravě definuje prioritní pořadí, přičemž se uvede do provozu v závislosti na potřebě tlakového prostředku pouze takový počet kompresorů (5a, 5b, 5c) podle pořadí své priority, který je potřebný pro pokrytí okamžité potřeby tlakového prostředku, a přičemž se dále stanoví pevná nebo nahodilá

změna v pořadí priority kompresorů (5a, 54b, 5c), řízená časem, tlakem, teplotou nebo vlhkostí.

(74) Novotný Karel Ing., Terronská 21, Praha 6, 16000;

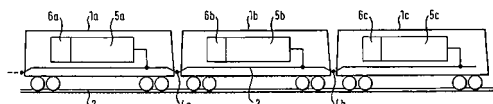

7 (51) **B 62 D 21/15**

(21) 2003-1590

(71) ISE INNOMOTIVE SYSTEMS EUROPE GMBH, Bergneustadt, DE;

(72) Engels Frank, Drolshagen, DE; Büning Friedhelm, Drolshagen, DE; Baumann Karl-Heinz, Bondorf, DE; Rathje Klaus, Hildrzhagen, DE;

(54) **Zadní modul pro osobní automobily**

(22) 07.12.2001

(32) 07.12.2000

(31) 2000/10060784

(33) DE

(86) PCT/EP01/14361

(87) WO 02/046026

(57) Karosérie osobních automobilů má mimo jiné dva podélníky (5) a zádě se zadní střední částí. Aby byly škody co nejmenší, je našroubován zadní nárazníkový nosník (2), namáhaný ohybem prostřednictvím deformačních elementů (4) pro absorpci energie jako spodní modul (1) v oblasti zadních podélníků (5) na karosérii. Proti poškození zádi většími deformacemi je přídavně k zadní střední části vytvořen zcela nebo v částech s karosérií sešroubovatelný další spodní modul (10) zadního modulu.

(74) Čermák Karel Dr., Národní 32, Praha 1, 11000;

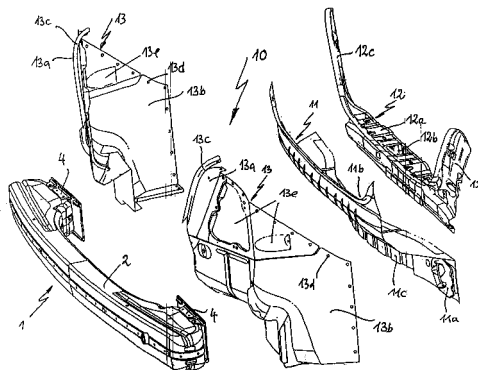

7 (51) **B 62 M 11/14, B 62 M 11/16, B 62 M 11/18, B 62 M 11/00**

(21) 2003-610

(71) SHIMANO INC., Sakai-shi, JP;

(72) Shohe Aikihiko, Shimonoseki-shi, JP;

(54) **Nábojový převod pro jízdní kolo**

(22) 03.03.2003

(32) 14.03.2002

(31) 2002/02005875

(33) EP

(57) Nábojový převod je proveden u jízdního kola a sestává z hnacího článku (2) a tělesa náboje (3), otočně uložených na nábojovém hřídeli (1). Přenos rotační síly z hnacího článku (2) k tělesu náboje (3) přenosovou cestou násobením rotační síly je zajištěn nejméně jedním planetovým soukolím (4, 5), které se skládá nejméně z jednoho planetového kola (13, 14), namontovaného na unášecí čep (40) v unášeci (4a). Planetové kolo (13, 14) se skládá nejméně z jedné části ozubeného kola (11) s větším průměrem a nejméně jedné části ozubeného kola (12) s menším průměrem, přičemž každá část určuje jiný

převodový poměr. Unášecí čep (40) se skládá nejméně z jedné části čepu (9) s větším průměrem a nejméně jedné části čepu (10) s menším průměrem. Část čepu (9) s větším průměrem zajišťuje výztuhu pro část ozubeného kola (11) s větším průměrem, nesoucí mechanickou zátěž. Nábojový převod ještě zahrnuje řídicí mechanismus (7, 8) změny rychlosti, obsahující nejméně jednu spojku (17, 18, 19) pro výběr jedné převodní cesty rotační síly.

- (74) PATENTSERVIS PRAHA a.s., Jivenská 1, Praha 4, 14000;

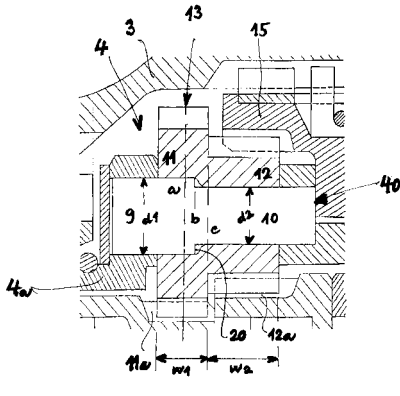

- 7 (51) **B 62 M 11/14, B 62 M 11/16, B 62 M 11/18, B 62 M 11/00**

(21) 2003-656

(71) SHIMANO INC., Sakai-shi, JP;

(72) Shoge Akihiko, Shimonoseki-shi, JP;

(54) **Převodovka zabudovaná uvnitř hlavy kola bicyklu**

(22) 05.03.2003

(32) 14.03.2002

(31) 2002/02005876

(33) EP

(57) Převodovka zabudovaná uvnitř hlavy kola bicyklu je vybavena hnací součástí (2) a tělesem (3) hlavy kola, namontovaným pro otáčení kolem nosného hřídele (1) hlavy kola. Mezi hnací součástí (2) a tělesem (3) hlavy kola je umístěn planetový převodový mechanismus s převodovým kolečkem (7) a planetovým ozubeným kolečkem (70) pro přenášení krouticího momentu z hnací součásti (2) na těleso (3) hlavy kola prostřednictvím vícenásobných cest přenášení otáčivé síly. Pro účely volení jedné z cest přenášení otáčivé síly je ovládací mechanismus (E) pro měnění rychlostních stupňů vybaven přinejmenším jednou spojkou pro volbu cesty přenášení otáčivé síly. Mezi převodovým kolečkem (7) s vnitřním ozubením a tělesem (3) hlavy kola je umístěn vodící kroužek (30, 130) převodového kolečka s vnitřním ozubením, který stabilizuje stejnoměrné otáčení převodového kolečka (7) s vnitřním ozubením.

- (74) PATENTSERVIS PRAHA a.s., Jivenská 1, Praha 4, 14000;

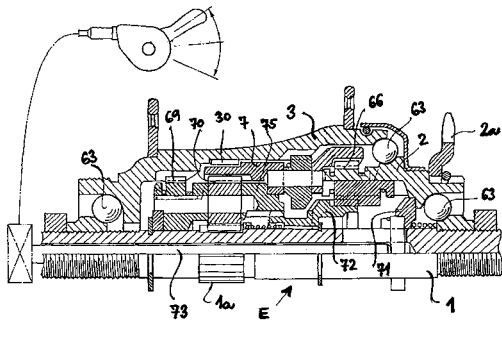

- 7 (51) **B 65 D 1/02**

(21) 2002-3894

(71) PEPSICO, INC., Purchase, NY, US;

(72) Finlay Patrick J., New Fairfield, CT, US;

Payne Michael T., Danbury, CT, US;

Swindeman Michael J., Middletown, OH, US;

Haridas Balakrishna, Mason, IN;

(54) **Nádobka opatřená konstrukčními žebry**

(22) 19.06.2001

(32) 30.06.2000, 23.02.2001

(31) 2000/215754, 2001/790676

(33) US, US

(86) PCT/US01/19372

(87) WO 02/002415

(57) Nádobka je tvořena skořepinou, mající horní část (12) a spodní část (16), které jsou propojeny středovou částí (14). Alespoň převládající oblast středové části (14) je opatřena množinou konstrukčních žebér (22), uspořádaných kolem jejího obvodu. Žebra (22) jsou přerušovaná v obvodovém směru, ve středové oblasti (14). Tato konstrukce umožňuje nádobce odolávat deformacím způsobovaným vnitřními a vnějšími tlaky.

- (74) Vobořil Bohuslav Ing., Nad Štolou 12, Praha 7, 17000;

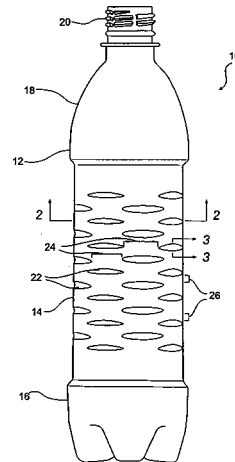

- 7 (51) **B 65 D 3/28**

(21) 2002-2885

(71) SOCIETE DES PRODUITS NESTLE S.A., Vevey, CH;

(72) San Martin Jesus, Esplugues de Llobregat, ES;

Bueno Ceresuela Jorge, Barcelona, ES;

(54) **Kontejner a jeho použití**

(22) 17.08.2000

(32) 26.01.2000

(31) 2000/200000160

(33) ES

(86) PCT/EP00/08165

(87) WO 01/054990

(57) Kontejner pro mraženou cukrovinku, pro výdejní zařízení, sestává z válcového nebo hranolového tělesa (1), výhodně vyrobeného z lepenky. Těleso (1) má prostředky pro zabránění tvorby námrazy nebo ledu na svém povrchu, způsobujících pevné přilnutí kontejnerů, přičemž tyto prostředky zahrnují řady z alespoň dvou kolem obvodu tělesa (1) procházejících nízkých žebér (2) pro vytvoření omezených bodů kontaktu mezi stohovanými kontejnery. Tento kontejner může být použit pro vydávání mražených cukrovinek z mrazicích skříní a z prodejních automatů.

- (74) Korejzová Zdeňka JUDr., Spálená 29, Praha 1, 11000;

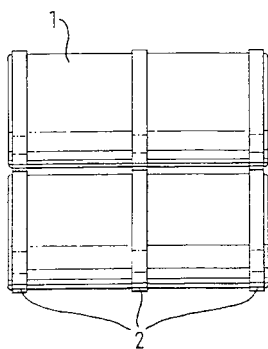

- 7 (51) **B 65 D 19/12**
 (21) **2002-793**
 (71) KOVPAL DOBRUŠKA S. R. O., Černíkovice, CZ;
 (72) Dvořák Václav, Dobruška, CZ;
 (54) **Skládací paleta**
 (22) 01.03.2002
 (57) Vynález se týká skládací palety, která je tvořena podlahou (25) s dosedacími patičkami (2), spojenými se základními sloupky (1), ve kterých je proveden vertikální výřez (21), do kterého zapadají otočné čepy (20), ukotvené v postranicových sloupcích (4), které jsou součástí sklopných postranic (3), spojovaných se zadní stěnou (5) a přední stěnou (6). Alespoň do jednoho z postranicových sloupků (4) zapadá zásuvný prvek (9), opatřený opěrnou plochou (10) a spojený s přední stěnou (6) nebo také zadní stěnou (5), přičemž přední stěna (6) nebo také zadní stěna (5) je opatřena v horní části přídržným prvkem (26), který je zpravidla tvořen zasouvacím kolíkem (12) pro zasunutí do oka (16), připevněného k postranicovému sloupku (4).
 (74) Brykner Jan, Resslova 741, Hradec Králové, 50002;

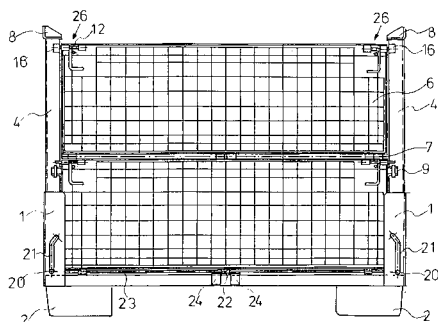

- 7 (51) **B 65 D 47/30**
 (21) **2002-4209**
 (71) PENTAPHARM AG, Basel, CH;
 (72) Moisiso Franck, Arlesheim, CH;
 Stürm Caspar, Muttenz, CH;
 (54) **Uzavírací čepička**
 (22) 05.07.2000
 (86) PCT/EP00/06281
 (87) WO 02/002427
 (57) Uzavírací čepička (1) pro uzavírání nádobky (4) s tekutinou, jako je lékovka, baňka, atd., je opatřena odběrnými prostředky (14) pro odebrání tekutiny z nádobky (4) bez sejmutí čepičky (1) a pro následné znovu uzavření nádobky (4), a ochrannými prostředky (22) pro důkaz pravosti obsahu nádobky (4), s plášťovou částí (2) a krytkou (3) s vybraným žlábkem (6), ohebnou hubičkou (14) s kulovou úložnou částí (15), vsazenou do válcové části (7) žlábkem (6), a kanálkem (17), probíhající hubičkou (14) po celé její délce.
 (74) Smola Josef Ing., Mendlovo nám. 1a, Brno, 60300;

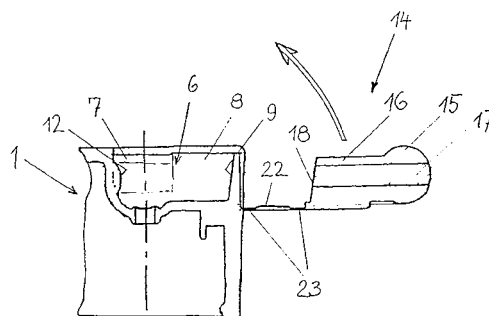

- 7 (51) **B 65 D 51/22**
 (21) **2002-2907**
 (71) GÖTZ Hermann, Rüsselsheim, DE;
 ACKERMANN Bruno, Nieder-Olm, DE;
 FOLLAND Dieter, Hochheim, DE;
 (72) Götz Hermann, Rüsselsheim, DE;
 Ackermann Bruno, Nieder-Olm, DE;
 Folland Dieter, Hochheim, DE;
 (54) **Nádoba s otočným uzávěrem**
 (22) 02.03.2001
 (32) 08.03.2000
 (31) 2000/20004152
 (33) DE
 (86) PCT/EP01/02361
 (87) WO 01/066431
 (57) Nádoba, zejména nápojová dóza má stěnu (2) víka opatřenou linií (6) požadovaného zlomu, která po roztržení uvolní píci a vylévací otvor (9). Otočný uzávěr (10) víka má stěnu (13), překlenující stěnu (2) víka, a trhací prostředky pro uvolnění píče a vylévacího otvoru (9). Otočný uzávěr (10) víka se opírá o dózu při otáčení za účelem uvolnění píče a vylévacího otvoru (9), který se nachází mezi osou (4) otáčení a kruhovým obvodem stěny (2) víka a v radiálním směru má rozměr alespoň poloviční délky poloměru (r). Stěny (13) otočného uzávěru (10) víka, která má vyhloubený otvor (15), tvaru a velikosti vylévacího otvoru (9), a po pootočení otočného uzávěru (10) víka se může s tímto otvorem (9) překrýt. Trhací prostředky zahmují výstupek (16), umístěný na otočném uzávěru (10) víka, a šikmou plochu (5a), uspořádanou na stěně (2) víka.
 (74) Andera Jiří Ing., Nad Štolou 12, Praha 7, 17000;

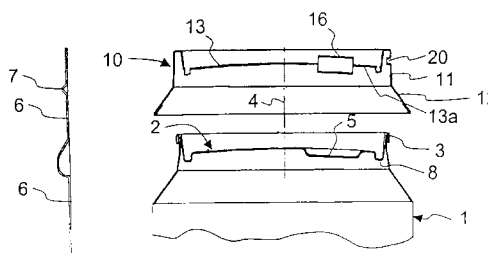

- 7 (51) **B 65 G 1/02, B 65 G 1/12, B 65 G 7/02**
 (21) **2003-1456**
 (71) INTER IKEA SYSTEMS B. V., Delft, NL;
 (72) Dickner Allan, Almhult, SE;
 (54) **Nakládací prvek k manipulaci s krabicemi vidlicovým stohovacím vozíkem**
 (22) 13.11.2001
 (32) 13.11.2000
 (31) 2000/01694
 (33) DK
 (86) PCT/IB01/02748
 (87) WO 02/038471
 (57) Nakládací prvek (1) v podstatě o profilu L, je společně s příslušným nakládacím prvkem uspořádan na spodku

krabice (3), přičemž každý prvek je proveden na jednom ze dvou odpovídajících paralelních spodních okrajů (3a, 3b) krabice (3). Nakládací prvky (1) jsou uchyceny a těsně přiléhají ke krabici (3) pomocí obvodových pásek (5) nebo balicí fólie a tyto prvky tvoří podpěry krabice (3). Jedno rameno (2) profilu L je opatřeno alespoň dvěma dutými výstupky (7', 7'', 7''') na povrchu, který má směřovat k nosnému povrchu nakládacího prvku (1), dva z těchto výstupků (7', 7''') mají rozestup (a), odpovídající alespoň polovině délky (l) prvku a šířka (b) je menší než nebo rovna polovině šířky (b₂) ramene (2). Výstupky (7', 7'', 7''') v podstatě těsně přiléhají k okrajům (4), ke kterému ramena (2, 6) profilu L směřují. Takový lehký nakládací prvek (1) zabezpečuje vložení vidlice stohovacího vozíku pod nakládací prvek (1), jestliže dva identické nakládací prvky (1) jsou uchyceny ke dvěma paralelním spodním okrajům krabice (3), přičemž nedojde ke značnému poškození nebo opotřebení nakládacího prvku (1).

(74) PATENTSERVIS PRAHA a.s., Jivenská 1, Praha 4, 14000;

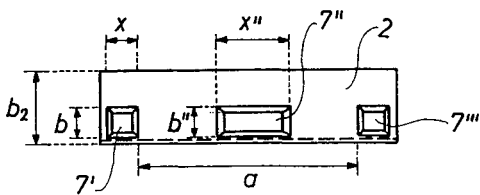

7 (51) **B 65 G 39/12**

(21) **2003-1457**

(71) AIR CONTROL SCIENCE, INC, Boulder, CO, US;

(72) Fischer John S., Boulder, CO, US;

Schwartz Edgar Hugh, Kersey, CO, US;

(54) **Nosné vedení válečků pro pásový dopravní systém**

(22) 29.11.2001

(32) 29.11.2000, 28.11.2001

(31) 2000/725551, 2001/996109

(33) US, US

(86) PCT/US01/44761

(87) WO 02/044059

(57) Zařízení soustavy (124) nosného vedení se vkládá mezi nosné válečky (127) u existujících dopravních systémů (100). Zařízení soustavy (124) nosného vedení obsahuje podpěrné vedení (123) orientované v podstatě rovnoběžně s dopravním pásem (104) a ležící pod ním. První soustava (124) nosného vedení je na první straně podpěrného vedení (123) a je orientovaná v úhlu k horizontální ploše dopravního pásu pro podepření první strany dopravního pásu tak, aby byla skloněna vzhůru. Válečky (110) s malým průměrem a těsným rozestupem jsou připevněny ke skloněné ploše každé soustavy (124) nosného vedení, aby podíraly skloněnou stranu dopravního pásu a snižovaly tření mezi válečky (110) a dopravním pásem (104). Druhá skloněná soustava (124) nosného vedení na druhé straně podpěrného vedení (123) je skloněna vzhůru, aby podírala druhou skloněnou stranu dopravního pásu (104). Válečky o malém průměru jsou připevněny ke skloněné ploše druhé soustavy (124) nosného vedení, aby vykláněly druhou stranu dopravního pásu a snižovaly tření mezi druhou skloněnou soustavou (124) nosného vedení a dopravního pásu (104).

(74) PATENTSERVIS PRAHA a.s., Jivenská 1, Praha 4, 14000;

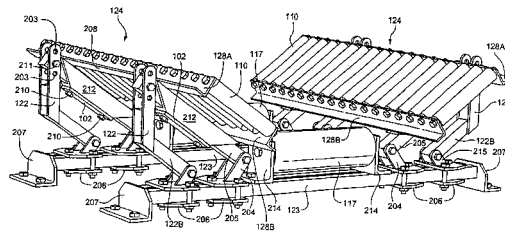

7 (51) **B 66 B 11/04**

(21) **2002-1262**

(71) WITTUR AG, Wiedenzhausen, DE;

(72) Wittur Horst, Karlsfeld/Rothschwaige, DE;

(54) **Výtah s klecí upevněnou na nosníku**

(22) 10.10.2000

(32) 11.10.1999

(31) 1999/19948946

(33) DE

(86) PCT/EP00/09971

(87) WO 01/028911

(57) Pohon pro výtah (1) upevněný na nosníku je umístěn celý ve výtahové šachtě (2), přičemž točivý moment motoru (6) je přenášen na ploché hnací kolo (5) přes řemenové zařízení a nosník (8) výtahu (1) sestává z plochého pásu nebo syntetického lana přímo omotaného kolem části náboje kladky (7).

(74) PATENTSERVIS PRAHA a.s., Jivenská 1, Praha 4, 14000;

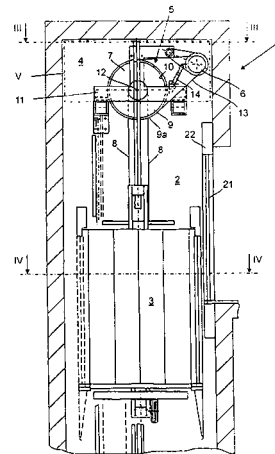

7 (51) **B 66 B 23/02**

(21) **2003-639**

(71) THYssen FAHRTREPPEN GMBH, Hamburg, DE;

(72) Ludwig Reiner, Schwarzenbek, DE;

Willnauer Hartmuth, Grande, DE;

Neerhut Frank, Henstedt-Ulzburg, DE;

Kleeberger Michael Dr., Garching, DE;

(54) **Pohyblivé schody nebo pohyblivý chodník**

(22) 04.03.2003

(32) 13.03.2002

(31) 2002/20204029

(33) DE

(57) Vratné kolo (12) je pevně proti otáčení spojeno s hnacím kolem (22), které přeměrovává předlohový řetěz (26), který obíhá mezi předlohovým pastorkem (28) a hnacím kolem (22), přičemž hnací kolo (22), předlohový řetěz (26) a předlohový pastorek (28) tvoří předlohovou převodovku (24), a předlohová převodovka (24) kompenzuje polygonální efekt.

(74) Všeček Miloš JUDr., Hálkova 2, Praha 2, 12000;

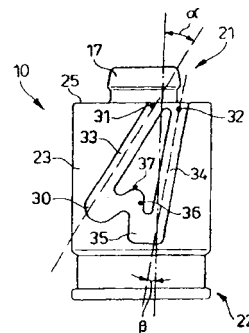
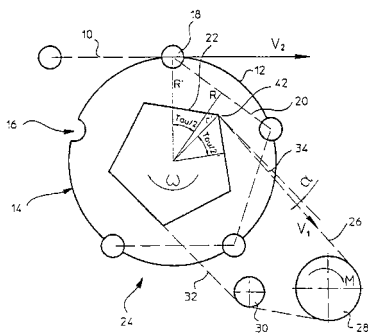

7 (51) **B 67 D 5/33, A 47 K 5/12**

(21) **2003-806**

(71) THE PROCTER & GAMBLE COMPANY,
Cincinnati, OH, US;

(72) Verherbrugghen Hedwige Clara Theophil, Laarne,
BE;

Boyd Graham John, Strombeek-Bever, BE;

Van Lierde Carlos Gustaaf Arthur, Gent, BE;

(54) **Systém pro připojení nádoby k dávkovacímu
zařízení, způsob dávkování výrobku, nádoba a
zařízení**

(22) 26.09.2001

(32) 04.10.2000

(31) 2000/00870222

(33) EP

(86) PCT/US01/30072

(87) WO 02/028764

(57) Systém pro připojení nádoby (10) k dávkovacímu zařízení (1) s výhodou nádoby (10) na kapalinu obsahuje dávkovací zařízení (1) s vybráním (20) pro připojení nádoby (10), nádobu (10) s účinnou směsí nebo látkou, přičemž nádoba (10) obsahuje horní zakončení (21), spodní zakončení (22) a boční stěny (23) s vnějším povrchem a je uvolnitelně připojitelná do vybrání (20), přičemž vybrání (20) a nádoba (10) mají společnou podélnou osu, dále vybrání (20) obsahuje odpružený výstupek (27) pro záběr s příslušnou vodičí dráhou (30) na povrchu boční stěny (23) a zapadnutí nádoby (10) do vybrání (20). Vodičí dráha (30) je opatřena zářkovou částí (36) pro výstupek (27), dále vybrání (20) obsahuje odpruženou opěru (26) pro nádobu (10), přičemž nádoba (10) je upravena pro zapadnutí do vybrání (20) v první uvolněné poloze, má druhou zajištěnou polohu a je opatřena propojením průtoku tekutiny mezi ní a dávkovacím zařízením (1), které může být zapojeno při uvedení nádoby (10) do druhé polohy; a nádoba (10) je upravena pro přepojování z první do druhé polohy stlačením ve směru její podélné osy. Způsob dávkování výrobku spočívá v zatlačení nádoby (10) vložené do vybrání (20), ve směru její podélné osy až se odpružený výstupek (27) dostane do vodičí dráhy (30), uvolnění nádoby (10) a dávkování výrobku, a následně ve stlačení nádoby (10) až se výstupek (27) dostane mimo vodičí dráhu (30) a v uvolnění nádoby (10). Nádoba (10) má vodičí dráhu (30) obsahující dvě části, prodloužené ve směru její podélné osy, připojené na spodní část přechodovou částí a obsahující zářkovou část (36) pro zablokování výstupku (27). Zařízení (1) obsahuje vybrání (20) pro uložení nádoby (10), které obsahuje odpružený výstupek (27) a dále obsahuje odpruženou opěru (26) pro nádobu (10).

(74) PATENTSERVIS PRAHA a.s., Jivenská 1, Praha 4,
14000;

7 (51) **C 01 B 13/02**

(21) **2003-903**

(71) NATURAL ENERGY SOLUTIONS AG, Hennef
DE;

(72) Klemm Jörg, Krefeld, DE;

(54) **Zařízení na výrobu singletového kyslíku a
způsob výroby tohoto zařízení**

(22) 28.09.2001

(32) 28.09.2000

(31) 2000/10048153

(33) DE

(86) PCT/EP01/11255

(87) WO 02/026621

(57) Zařízení na výrobu singletového kyslíku se skládá ze skříně (1) tvořící komoru, která má minimálně dvě protilehlé plochy, z nichž jedna je světlo propouštějící plocha (4) zatímco druhá plocha (6) je opatřena navrstveným, světlem aktivovatelným barvivem, a ze světelného zdroje (3) pro ozařování barvivem navrstvené plochy (6). Barvivem navrstvená plocha (6) je tvořena substrátem s jemně zdrsňenou plochou, přičemž je barvivo zapraveno leštěním do prohlubni jemně zdrsňené plochy. Světelný zdroj může být tvořen světelnými diodami (3), jejichž emise světla má vlnovou délku, která leží v rozsahu minimální absorpce záření barviva na navrstvené ploše (6). Plocha s navrstveným, světlem aktivovatelným barvivem se vyrobit tak, že se na příslušný substrát, např. eloxovanou hliníkovou desku s jemně zdrsňeným povrchem nanese barvivo a působením tlaku a leštěním se zapraví do prohlubni zdrsňeného povrchu.

(74) PATENTSERVIS PRAHA a.s., Jivenská 1273, Praha 4,
14000;

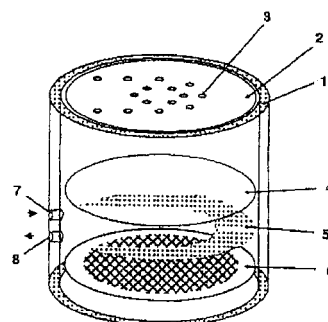

7 (51) **C 01 B 21/14, C 01 B 21/00**

(21) **2003-1626**

(71) BASF AKTIENGESELLSCHAFT, Ludwigshafen, DE;

(72) Bender Michael, Ludwigshafen, DE;

Wilfinger Hans Jörg, Schifferstadt, DE;

Schenkel Albert, Ludwigshafen, DE;

(54) **Způsob kontinuální výroby hydroxylamonných
solí**

(22) 12.12.2001

(32) 14.12.2000

(31) 2000/10062325

- (33) DE
 (86) PCT/EP01/14578
 (87) WO 02/048031
 (57) Způsob kontinuální výroby hydroxylamonných solí katalytickou redukcí oxidu dusnatého vodíkem ve zředěném vodném roztoku minerální soli ve více za sebou zařazených reakčních stupních spočívá v tom, že přítok zředěného vodného roztoku minerální kyseliny se před přívodem do více za sebou zařazených reakčních stupňů rozdělí na alespoň dva dílčí proudy, první z uvedených dílčích proudů se zavede do prvního stupně a druhý z uvedených dílčích proudů se zavede do jiného než prvního reakčního stupně, přičemž se přítok zředěného vodného roztoku minerální kyseliny do více za sebou zařazených reakčních stupňů řídí pomocí hodnoty pH tohoto jiného než prvního reakčního stupně.
- (74) Kalenský Petr JUDr., Hálkova 2, Praha 2, 12000;

7 (51) C 01 C 3/02, C 01 B 21/26, B 01 J 35/06

- (21) 2003-174
 (71) BUTACHIMIE, Boulogne-Billancourt, FR;
 (72) Steffen Joseph, Kembs, FR;
 (54) **Katalytické zařízení pro provádění reakce v plynném médiu při vysoké teplotě**
 (22) 27.07.2001
 (32) 28.07.2000
 (31) 2000/0009937
 (33) FR
 (86) PCT/IB01/01692
 (87) WO 02/010067
 (57) Katalytické zařízení pro provádění reakce v plynném médiu při vysoké teplotě jako je například syntéza HCN nebo oxidace čpavku obsahuje nejméně jeden strukturovaný materiál (1), který působí pro tuto reakci jako katalyzátor, podpěry (2), sestávající z nejméně jedné keramické části (3) jejíž struktura umožňuje průchod plynů, tato část (3) podpěry (2) má vlnitou lícni plochu (4) takovou, aby se zvětšení povrchové plochy, vytvořené zvlněním, vzhledem k plochému povrchu, alespoň rovnalo hodnotě (α), vypočítané pro pilovitá zvlnění, mezi 1,1 až 3, přičemž strukturovaný materiál je umístěn tak, aby byl držen na vlnité čelní ploše (6) části (3) a sledoval její tvar.
- (74) PATENTSERVIS PRAHA a.s., Jivenská 1, Praha 4, 14000;

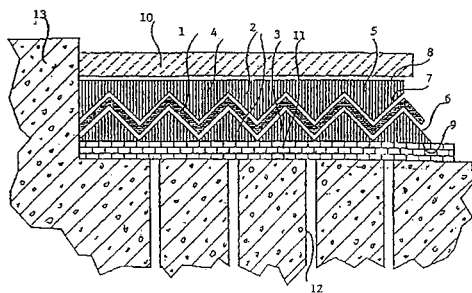

7 (51) C 02 F 1/00

- (21) 2002-2559
 (71) REV22 AG, Kreuzlingen, CH;
 (72) Bartl Ludwig, Konstanz, DE;
 Cookson Andrew, Kreuzlingen, CH;
 Stefka Karel, Brno, CZ;
 (54) **Zařízení pro úpravu vody**
 (22) 24.01.2001
 (32) 24.01.2000, 03.02.2000, 11.10.2000
 (31) 2000/10002977, 2000/10004675, 2000/10050489
 (33) DE, DE, DE
 (86) PCT/EP01/00781
 (87) WO 01/055035
 (57) Řešení se týká zařízení pro antibakteriální úpravu vody, zejména dekontaminaci a/nebo sterilizaci, jakož i pro

hubení mikroorganismů přítomných ve vodě, s nádrží (10), do které je přiváděna voda určená k úpravě, a elektrodami (12), upravenými v nádrži (10), jež působí na vodu a mohou být spojeny se zařízením, vydávajícím elektrický signál (14), uloženým mimo nádrž, a rovněž tímto napájeny, přičemž zařízení vydávající elektrický signál (14) je napájeno nízkým napětím a produkuje střídavý elektrický signál mezi elektrodami s maximální výchylkou < 50 V a frekvencí v rozsahu 1 až 5000 kHz, přičemž zařízení vydávající elektrický signál (14) je opatřeno regulačními prostředky, které slouží k automatické úpravě maximální výchylky, amplitudového zdvihu a/nebo poměru mezi trváním signálu a pauzy střídavého signálu v závislosti na vodivosti vody. Dalším řešením je způsob úpravy vody v přítomnosti zařízení vydávající střídavý elektrický signál.

(74) Čermák Karel Dr., Národní třída 32, Praha 1, 11000;

7 (51) C 03 C 17/00

- (21) 2001-3320
 (71) PPG INDUSTRIES OHIO, INC., Cleveland, OH, US;
 Szanyi Janos, Oakmont, PA, US;
 Sopko John F., Trafford, PA, US;
 Neuman George A., Suwanee, GA, US;
 (54) **Povlak s malým zamlžením, předmět jím opatřený, a způsob jejich výroby**
 (22) 15.03.2000
 (32) 18.03.1999, 17.12.1999, 09.03.2000
 (31) 1999/125050, 1999/172283, 2000/521845
 (33) US, US, US
 (86) PCT/US00/07144
 (87) WO 00/055102
 (57) Povlak má v podstatě krystalickou první vrstvu a v podstatě krystalickou druhou vrstvu, uloženou přes první vrstvu. Mezi první a druhou vrstvou je uložena přerušovací vrstva, vytvořena tak, že zabraňuje epitaxnímu růstu druhé vrstvy na první vrstvě, nebo alespoň takový růst snižuje. Povlak se nanáší na substrát za vytvoření předmětu s povlakem. Způsob vytváření povlaku spočívá v tom, že se přes alespoň část substrátu nanáší v podstatě krystalická první vrstva, přes první vrstvu se nanáší přerušovací vrstva, a přes přerušovací vrstvu se nanáší v podstatě krystalická první vrstva, přičemž přerušovací vrstva je vytvořena tak, že zabraňuje epitaxnímu růstu druhé vrstvy na první vrstvě, nebo alespoň takový růst snižuje.
- (74) Švorčík Otakar JUDr., Hálkova 2, Praha 2, 12000;

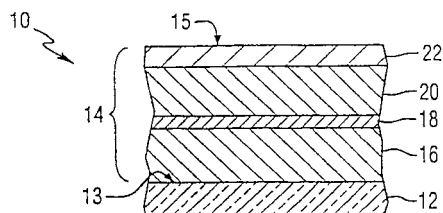

7 (51) C 03 C 17/06

- (21) 2002-209
 (71) PLAZMA-GLASS S. R. O., Praha, CZ;
 (72) Bokeria Paata Mgr., Praha, CZ;
 Holubenko Mykola, Cherson, UA;
 Kankava Anzor, St. Peterburg, RU;
 Kříž Vladimír JUDr., Praha, CZ;
 Shterbachenko Borys, Cherson, UA;
 (54) **Zařízení pro pokovování skleněných ploch**
 (22) 18.01.2002
 (57) Komora je tvořena pravouhlou skříní (1) s alespoň jedním pracovním prostorem (2), v němž je v rovině procházející svislou osou pracovního prostoru (2) uspořádána pohyblivě katoda (3), přičemž mezi katodou (3) a každou stěnou pravouhlé skříně (1) je uspořádán skleněný výrobek

(4).

(74) Ziegrosser Miroslav, Pernerova 10, Praha 8, 18600;

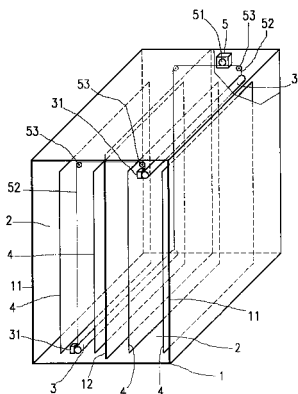
7 (51) **C 03 C 17/28, C 03 C 17/30**(21) **2001-4593**

(71) LASAK SPOL. S. R. O., Praha, CZ;

(72) Krejčová Zuzana Ing., Jablonec nad Nisou, CZ;
Strnad Zdeněk Ing. CSc., Praha, CZ;(54) **Dekoratívni úprava skleněných výrobků**

(22) 18.12.2001

(57) Dekoratívni úprava skleněných výrobků se provádí tak, že skleněné díly se barví nanášením křemičitých vrstev o tloušťce 0,1 až 2 μm obsahující v barvicí lázni organická bazická barviva, např. anilinová nebo anorganická barviva, např. dusičnan měďnatý o koncentraci 0,02 až 2 % hmotn. v etanolu o koncentraci 10 - 60 % hmotn.

(74) Kepáková Jana Ing., Na chobotě 1343, Praha 6-Řepy, 16300;

7 (51) **C 06 D 5/06, B 60 R 21/26**(21) **2003-1998**

(71) NIGU CHEMIE GMBH, Waldkraiburg, DE;

(72) Gast Eduard, Kraiburg am Inn, DE;
Schmid Bernhard, Heldenstein, DE;
Recker Christian, Bűdingen, DE;
Walz Sigmund, Waldkraiburg, DE;
Mayr Thomas, Waldkraiburg, DE;
Semmler Peter, Aschau am Inn, DE;(54) **Pohonná látka pro generátory plynů a její použití**

(22) 17.12.2001

(32) 22.12.2000

(31) 2000/10064285

(33) DE

(86) PCT/EP01/14901

(87) WO 02/051773

(57) Pohonná látka pro generátory plynů obsahuje (A) nitroguanidin, popřípadě nitroguanidin stabilizovaný přísadou 0,1 až 0,5 % nitroguanidiniumhydrogensulfátu a nitroguanidiniumnitrátu jako palivo, (B) oxidační činidlo zvolené ze skupiny obsahující nitráty, chloráty a perchloráty alkalických a zemních alkalických kovů, ammoniumnitrát a perchlorát, oxidačně působící sloučeniny mědi a jejich směsi, (C) stabilizátor zvolený ze skupiny obsahující hydrofobní oxid křemičitý SiO_2 a anorganické a organické kyseliny a jejich směsi, a případně (D) stabilizátor, popřípadě moderátor vyhořívání a prostředek pro vytváření, popřípadě vázání strusky a jejich směsi. Pohonné látky pro generátory plynů se vyznačují zlepšenou dlouhodobou stabilitou při skladování za tepla při 110 °C. tato pohonná látka se používá pro generátory plynů.

(74) Chlustina Jiří Ing., Jana Masaryka 43-47, Praha 2, 12000;

7 (51) **C 07 C 5/333, C 07 C 5/48**(21) **2003-875**

(71) BASF AKTIENGESELLSCHAFT, Ludwigshafen, DE;

(72) Schindler Goetz-Peter, Mannheim, DE;

Machhammer Otto, Mannheim, DE;

Harth Klaus, Altleiningen, DE;

Müller-Engel Klaus Joachim, Stutensee, DE;

Zehner Peter, Ludwigshafen, DE;

(54) **Způsob dehydrogenace uhlovdíků**

(22) 14.09.2001

(32) 26.09.2000

(31) 2000/10047642

(33) DE

(86) PCT/EP01/10673

(87) WO 02/026668

(57) Způsob heterogenně katalyzované dehydrogenace, v jedné nebo více reakčních zónách, jednoho nebo více dehydrogenovatelných C_{2-30} -uhlovdíků v reakční směsi, která je obsahuje, přičemž alespoň část potřebného dehydrogenačního tepla se v alespoň jedné reakční zóně vyvíjí spalováním vodíku, uhlovdíku nebo uhlovdíků a/nebo uhlíku v přítomnosti plynu obsahujícího kyslík přímo v reakční směsi, přičemž reakční směs, která obsahuje dehydrogenovatelný uhlovdík nebo uhlovdíky, se uvede do styku s dehydrogenačním katalyzátorem, který má charakter Lewisovy kyseliny a nevykazuje v podstatě žádnou Bronstedtovu kyselost.

(74) Všetečka Miloš JUDr., Hálkova 2, Praha 2, 12000;

7 (51) **C 07 C 5/48**(21) **2003-60**

(71) BP CHEMICALS LIMITED, London, GB;

(72) Griffiths David Charles, Esher, GB;

Little Ian Raymond, Thames Ditton, GB;

Messenger Brian Edward, Englefield Green, GB;

Reid Ian Allan Beattie, London, GB;

(54) **Způsob výroby olefinů**

(22) 04.07.2001

(32) 11.07.2000

(31) 2000/0017075

(33) GB

(86) PCT/GB01/03005

(87) WO 02/004388

(57) Způsob zahrnuje částečné spalování směsi uhlovdíku a plynu obsahujícího kyslík v reakční zóně v přítomnosti katalyzátoru podporujícího hoření mimo meze hořlavosti směsi bohaté na palivo, za vzniku olefinu, přičemž superficiální rychlost směsi je za standardní teploty a za provozního tlaku alespoň 250 cm.s^{-1} a není-li katalyzátor nanesen na nosiči alespoň 300 cm.s^{-1} . Zařízení (10) obsahuje křemenný reaktor (12) propojený se zásobníkem (16) plynu obsahujícího kyslík a zásobníkem (18) uhlovdíkové suroviny a obklopený elektricky vyhřívanou pecí (14). Uvnitř reaktoru (12) je mezi párem keramických pěnových tepelných štítů (22) a (24) umístěn katalyzátor (20).

(74) Čermák Karel Dr., Národní třída 32, Praha 1, 11000;

(87) WO 02/043648

- (57) Řešení se týká nových sloučenin, které jsou selektivní antagonisté pro jaterní glukokortikoidové receptory, týká se metod přípravy těchto látek a metod použití těchto látek v terapii a v regulaci metabolismu, zejména při snižování hladiny cukru v krvi. Uvedené sloučeniny jsou sloučeniny podle vzorce I, kde X je vybráno ze skupiny obsahující CH_2 , CH_2CH_2 , $\text{CH}_2\text{C}(\text{O})\text{R}^7$, $\text{C}=\text{S}$ a $\text{C}=\text{NOR}^8$, Y je vybráno ze skupiny obsahující O, S a NR^8 ; R^1 je vybráno ze skupiny obsahující COOH a heteroaryl; R^2 a R^3 jsou na sobě nezávisle vybrány ze skupiny obsahující vodík, halogen a C_1 - C_6 alkyl, s výhradou, že jeden z R^2 nebo R^3 není vodík; R^4 je vybrán ze skupiny obsahující C_1 - C_6 alkyl, C_2 - C_6 alkenyl, C_2 - C_6 alkynyl, halogen (R^9)(R^{10})N, $\text{R}^8\text{C}(\text{Z})\text{n}(\text{R}^{11})$, $\text{R}^8\text{OC}(\text{Z})\text{N}(\text{R}^{11})(\text{R}^9)(\text{R}^{10})\text{NC}(\text{Z})(\text{R}^{11})$, $\text{R}^8\text{S}(\text{O}_2)\text{N}(\text{R}^{11})$, (R^9)(R^{10}) $\text{NS}(\text{O}_2)\text{N}(\text{R}^{11})$ a $\text{R}^8\text{SC}(\text{Z})\text{N}(\text{R}^{11})$; R^5 je vybrán ze skupiny obsahující (i) C_1 - C_6 alkyl, který je substituován substituentem vybraným ze skupiny A, s výhradou, že A není halogen; (ii) C_7 - C_{12} alkyl, C_2 - C_{12} alkenyl a C_2 - C_{12} alkynyl; (iii) C_1 - C_{12} alkyl, kde jeden nebo více atomů uhlíku je nahrazeno Y, a kde jeden nebo více atomů uhlíku je případně substituováno substituentem vybraným ze skupiny A, s výhradou, že pokud je více než jeden z atomů nahrazen substituentem Y, dané substituenty Y nejsou přímo vázány na sebe navzájem; R^6 je vybrán ze skupiny obsahující C_1 - C_{12} alkyl, C_3 - C_8 cykloalkyl, C_3 - C_8 heterocykloalkyl, C_2 - C_6 alkenyl a C_2 - C_6 alkynyl, aryl a heteroaryl; R^7 je případně vybrán ze skupiny obsahující vodík; R^8 , R^9 , R^{10} a R^{11} jsou na sobě nezávisle vybrány ze skupiny obsahující vodík, C_1 - C_6 alkyl, C_3 - C_8 cykloalkyl, C_2 - C_6 alkenyl, C_2 - C_6 alkynyl a C_3 - C_8 heterocykloalkyl, aryl a heteroaryl, nebo případ, kdy jakákoliv dvojice ze substituentů R^8 , R^9 , R^{10} a R^{11} společně s atomem nebo atomy, ke kterým jsou substituenty vázány, tvoří kruh se 3 až 7 atomy; nebo farmaceuticky přijatelné soli, stereoisomery nebo jejich prolečiva.

- (74) Matusková Martina Mgr., Mendlovo nám. 1a, Brno, 60300;

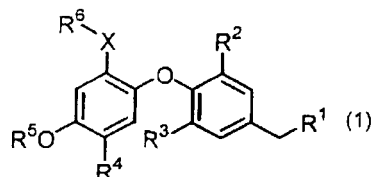

- (51) C 07 C 65/28, C 07 C 323/56, C 07 D 231/12, C 07 D 207/32, C 07 D 307/38, C 07 C 65/19, C 07 D 295/08, C 07 D 239/38, C 07 D 249/12, A 61 K 31/19, A 61 K 31/33
- (21) 2003-1216
- (71) F. HOFFMANN-LA ROCHE AG, Basle, CH;
- (72) Lapierre Jean-Marc, Mountain, CA, US; Rotstein David Mark, Sunnyvale, CA, US; Sjogren Eric Brian, Mountain, CA, US;
- (54) **Nové retinoidy pro léčení emfyzému**
- (22) 24.09.2001
- (32) 02.10.2000
- (31) 2000/237459
- (33) US
- (86) PCT/EP01/11017
- (87) WO 02/028810
- (57) Řešení se týká nových retinoidních sloučenin obecného vzorce I a způsobů jejich přípravy, použití takových sloučenin pro přípravu léčiv pro léčbu nebo prevenci emfyzému, rakoviny a dermatologických chorob, způsobů použití pro takové nemoci a farmaceutických prostředků vhodných pro léčbu nebo prevenci emfyzému, rakoviny a dermatologických chorob.
- (74) Čermák Karel Dr., Národní třída 32, Praha 1, 11000;

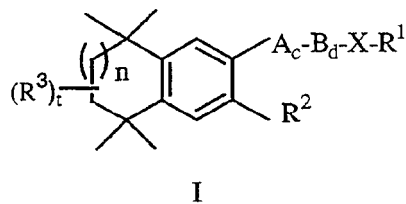

- (51) C 07 C 211/30, A 61 K 31/135, A 61 P 31/10
- (21) 2003-2132
- (71) NOVARTIS AG, Basel, CH;
- (72) Giron Danielle, Mulhouse, FR; Reber Jean-Louis, Kembs, FR; Hirsch Stefan, Lörrach, DE;
- (54) **Adiční soli terbinafinu s kyselinou jablečnou, způsob jejich přípravy a farmaceutické prostředky, které je obsahují**
- (22) 06.02.2002
- (32) 07.02.2001
- (31) 2001/0103046
- (33) GB
- (86) PCT/EP02/01249
- (87) WO 02/070455
- (57) Adiční soli sloučeniny vzorce I s kyselinou jablečnou, zejména L-(-)-hydrogenmalát, způsob jejich přípravy spočívající v reakci sloučeniny vzorce I ve formě volné báze s vhodnou formou kyseliny jablečné a izolaci vzniklé soli z reakční směsi a farmaceutické prostředky s jejich obsahem, zejména k léčení mykotických onemocnění.
- (74) Kubát Jan Ing., Přístavní 24, Praha 7, 17000;

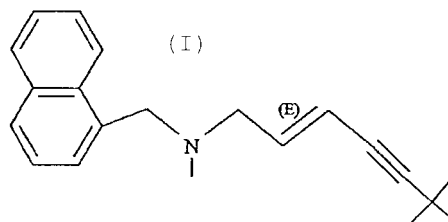

- (51) C 07 C 219/28, C 07 C 213/08, A 61 K 31/133, A 61 P 25/24
- (21) 2003-1298
- (71) TEVA PHARMACEUTICAL INDUSTRIES LTD., Petah Tiqva, IL;
- (72) Dolitzky Ben-Zion, Petah Tiqva, IL; Aronhime Judith, Rehovot, IL; Wizel Shlomit, Petah Tiqva, IL; Nisnevish Gennady, Haifa, IL;
- (54) **Způsob přípravy krystalické báze venlafaxinu a nových polymorfů hydrochloridu venlafaxinu**
- (22) 19.10.2001
- (32) 19.10.2000, 29.12.2000, 26.03.2001, 21.05.2001
- (31) 2000/241577, 2000/258861, 2001/278721, 2001/292469
- (33) US, US, US, US
- (86) PCT/US01/51017
- (87) WO 02/045658
- (57) Nový, v podstatě čistý venlafaxin a způsob jeho přípravy, nové solvátové formy hydrochloridu venlafaxinu a způsob jejich přípravy a nový způsob přípravy hydrochloridu venlafaxinu z venlafaxinu, přičemž tento způsob zahrnuje kroky: i) přípravu směsi venlafaxinu s acetonem a ii) vystavení směsi plynnému chlorovodíku.
- (74) Čermák Karel Dr., Národní třída 32, Praha 1, 11000;

- 7 (51) **C 07 C 227/08, C 07 C 231/12, C 07 C 221/00, C 07 C 253/30, C 07 C 209/04, C 07 C 231/02, C 07 C 67/08**
 (21) **2003-477**
 (71) WARNER - LAMBERT COMPANY LLC, Morris Plains, NJ, US;
 (72) Chen Michael Huai Gu, Ann Arbor, MI, US;
 Davis Edward Mark, Holland, MI, US;
 Magano Javier, Ann Arbor, MI, US;
 Nanninga Thomas Norman, Holland, MI, US;
 Winkle Derick Dale, Holland, MI, US;
 (54) **Způsob přípravy N-aryl-anthranilových kyselin a jejich derivátů**
 (22) 20.07.2001
 (32) 25.08.2000
 (31) 2000/228206
 (33) US
 (86) PCT/US01/22948
 (87) WO 02/018319
 (57) Předložené řešení se týká způsobu přípravy N-aryl-anthranilových kyselin a způsobu přípravy N-aryl-anthranilových esterů. Amidů a esterů hydroxamových kyselin
 (74) Čermák Karel Dr., Národní třída 32, Praha 1, 11000;

- 7 (51) **C 07 C 233/01, C 07 C 309/29, C 07 C 311/14, A 61 K 31/18, A 61 K 31/196, A 61 P 5/16**
 (21) **2002-3190**
 (71) PFIZER PRODUCTS INC., Groton, IB;
 (72) Aspnes Gary Erik, Groton, CT, US;
 Chiang Yuan-Ching Phoebe, Groton, CT, US;
 Estep Kimberly Gail, Groton, CT, US;
 (54) **Malonamové kyseliny a jejich deriváty jako ligandy thyroïdních receptorů**
 (22) 07.03.2001
 (32) 31.03.2000
 (31) 2000/193618
 (33) US
 (86) PCT/IB01/00317
 (87) WO 01/072692
 (57) Nové ligandy thyroïdních receptorů, obzvláště malonamové kyseliny a jejich deriváty vzorce I, které jsou užitečné při léčbě obezity, stavu nadváhy, hyperlipidémie, glaukomu, srdečních arytmií, onemocnění kůže, onemocnění štítné žlázy, hypotyreózy, rakoviny štítné žlázy a souvisejících poruch a onemocnění, jako je například diabetes mellitus, ateroskleróza, hypertenze, koronární srdeční onemocnění, městnavé srdeční selhání, hypercholesterolemie, deprese a osteoporóza. Rovněž jsou popsány způsoby, farmaceutické kompozice a soupravy pro léčbu takových onemocnění a poruch.
 (74) Matějka Jan JUDr., Národní 32, Praha, 11000;

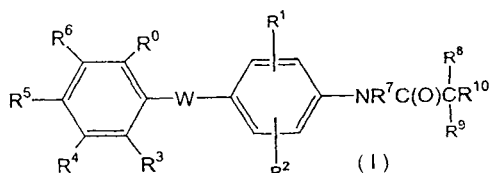

- 7 (51) **C 07 C 233/65, A 61 K 31/16, A 61 K 31/166, A 61 P 9/00**
 (21) **2003-2134**
 (71) AVENTIS PHARMA DEUTSCHLAND GMBH, Frankfurt am Main, DE;
 (72) Strobel Hartmut, Liederbach, DE;
 Wohlfart Paulus, Bensheim, DE;
 (54) **Acylované 6, 7, 8, 9-tetrahydro-5H-benzocycloheptenylaminy, jejich použití a farmaceutický prostředek, který je obsahuje**
 (22) 12.02.2002

- (32) 13.02.2001
 (31) 2001/01102853
 (33) EP
 (86) PCT/EP02/01449
 (87) WO 02/064546
 (57) Předložené řešení se týká sloučenin obecného vzorce I, kde R¹ - R⁴ mají specifické významy, A je skupina CH₂, CHOH nebo CH(C₁₋₃-alkyl), B, C a D jsou nezávisle skupina CH₂ nebo CH(C₁₋₃-alkyl), a R⁵ je arylová nebo heteroarylová skupina, popřípadě substituovaná specifickými substituenty. Tyto sloučeniny jsou vhodné pro přípravu léčebných prostředků pro terapii kardiovaskulárních onemocnění, stabilní i nestabilní anginy pectoris, koronárního srdečního onemocnění, Prinzmetalovy anginy, akutního koronárního syndromu, selhání srdce, infarktu myokardu, mrtvice, trombózy, okluze periferních tepen, endoteliální dysfunkce, aterosklerózy, restenózy, poškození endotelu po PTCA, hypertenze, esenciální hypertenze, pulmonální hypertenze, sekundární hypertenze, renovaskulární hypertenze, chronické glomerulonefritidy, erektilní dysfunkce, komorové arytmie, diabetu, komplikací způsobených diabetem, nefropatie, retinopatie, angiogenéze, bronchiálního astmatu, chronického selhání ledvin, cirhózy jater, osteoporózy nebo omezeného výkonu paměti nebo omezené schopnosti učit se, nebo pro snížení kardiovaskulárního rizika u žen po menopauze nebo po podání antikoncepčních preparátů.
 (74) Kubát Jan Ing., Přístavní 24, Praha 7, 17000;

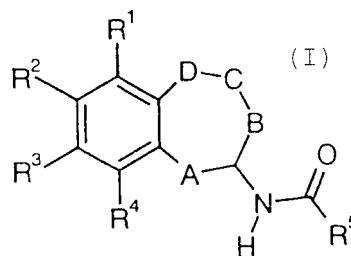

- 7 (51) **C 07 C 233/78, C 07 C 211/27, C 07 D 213/38, C 07 D 295/12, A 61 K 31/137, A 61 K 31/165, A 61 K 31/4406, A 61 P 29/00, A 61 P 23/00, A 61 P 1/12**
 (21) **2003-1968**
 (71) GRÜNENTHAL GMBH, Aachen, DE;
 (72) Sundermann Bernd, Aachen, DE;
 Buschmann Helmut, Aachen, DE;
 Kögel Babette-Yvonne, Langerwehe-Hamich, DE;
 Merla Beatrix, Aachen, DE;
 Risch Nikolaus, Lemgo, DE;
 (54) **Substituované deriváty propan-1,3-diaminu, způsob jejich výroby, léčiva tyto látky obsahující a jejich použití**
 (22) 20.02.2002
 (32) 21.02.2001
 (31) 2001/10108307
 (33) DE
 (86) PCT/EP02/01765
 (87) WO 02/066432
 (57) Řešení se týká substituovaných derivátů propan-1,3-diaminu obecného vzorce I, ve kterém mají substituenty specifické významy, způsobu jejich výroby, léčiv tyto látky obsahujících a použití těchto látek pro výrobu léčiv pro ošetření a/nebo profylaxi bolestí, močové inkontinence, dráždění ke svědění, tinnitus aurium a/nebo diarrhoea, jakož i farmaceutických přípravků tyto látky obsahujících.
 (74) Všečetka Miloš JUDr., Hálkova 2, Praha 2, 12000;

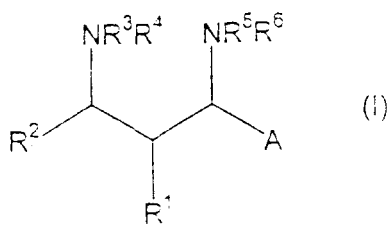

7 (51) **C 07 C 257/14, C 07 C 271/22, C 07 C 229/30, C 07 D 271/06, A 61 K 31/155, A 61 K 31/195, A 61 K 31/4245**

(21) **2003-646**

(71) PHARMACIA CORPORATION, St. Louis, MO, US;

(72) Hansen Donald Jr., Skokie, IL, US;
Webber Ronald Keith, St. Charles, MO, US;
Pitzele Barnett S., Skokie, IL, US;
Sikorski James, Kirkwood, MO, US;
Massa Mark A., Ballwin, MO, US;
Hagen Timothy J., Gurnee, IL, US;
Grapperhaus Margaret, Troy, IL, US;
Wang Lijuan Jane, Wildwood, MO, US;
Bergmanis Arijia A., Des Plaines, IL, US;
Kramer Steven W., Des Plaines, IL, US;
Hallinan E., Ann, Evanston, IL, US;

(54) **Deriváty 2-amino-2-alkyl-5-heptenové a heptinové kyseliny využitelné jako inhibitory NO-syntazy**

(22) 15.09.2001

(32) 15.09.2000

(31) 2000/232683

(33) US

(86) PCT/US01/28673

(87) WO 02/022562

(57) Deriváty 2-amino-2-alkyl-5-heptenové a heptinové kyseliny obecného vzorce I, kde R¹ je zvoleno ze skupiny sestávající z vodíku, halogenu a C₁-C₅ alkyl je případně substituovaný halogenem nebo alkoxy, který je případně substituovaný jedním nebo více halogeny; R² je zvoleno ze skupiny sestávající z vodíku, halogenu a C₁-C₅ alkylu, přičemž C₁-C₅ alkyl je případně substituovaný halogenem nebo alkoxy, který je případně substituovaný jedním nebo více halogeny; a R³ je C₁-C₅ alkyl, přičemž C₁-C₅ alkyl je případně substituovaný halogenem nebo alkoxy, uvedený alkoxy je případně substituovaný jedním nebo více halogeny; nebo jejich farmaceuticky přijatelná sůl, jejich použití v terapii, zvláště jejich použití jako inhibitorů NO-syntasy.

(74) Matušková Martina Mgr., Mendlovo nám. 1a, Brno, 60300;

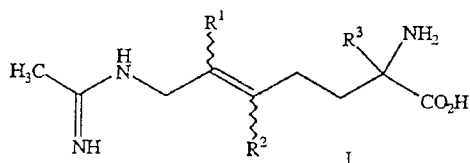

7 (51) **C 07 C 257/14, C 07 C 271/22, C 07 C 229/30, C 07 D 209/44, C 07 D 263/02, A 61 K 31/155, A 61 K 31/195, A 61 K 31/40, A 61 K 31/42**

(21) **2003-647**

(71) PHARMACIA CORPORATION, St. Louis, MO, US;

(72) Durley Richard C., Chesterfield, MO, US;
Sikorski James, Kirkwood, MO, US;
Hansen Donald Jr., Skokie, IL, US;
Promo Michelle A., Chesterfield, MO, US;
Webber Ronald Keith, St. Charles, MO, US;
Pitzele Barnett S., Skokie, IL, US;

Awasthi Alok K., Skokie, IL, US;

Moorman Alan E., Weldon Springs, MO, US;

(54) **Deriváty 2-amino-2-alkyl-5-hexenové a hexinové kyseliny využitelné jako inhibitory NO-syntazy**

(22) 15.09.2001

(32) 15.09.2000

(31) 2000/232680

(33) US

(86) PCT/US01/28733

(87) WO 02/022559

(57) Deriváty 2-amino-2-alkyl-5-hexenové a hexinové kyseliny obecného vzorce I, kde R¹ je zvoleno ze skupiny sestávající z vodíku, halogenu a C₁-C₅ alkylu, přičemž C₁-C₅ alkyl je případně substituovaný halogenem nebo alkoxy, který je případně substituovaný jedním nebo více halogeny; R² je zvoleno ze skupiny sestávající z vodíku, halogenu a C₁-C₅ alkylu, přičemž C₁-C₅ alkyl je případně substituovaný halogenem nebo alkoxy, který je případně substituovaný jedním nebo více halogeny; a R³ je C₁-C₅ alkyl, přičemž C₁-C₅ alkyl je případně substituovaný halogenem nebo alkoxy, který je případně substituovaný jedním nebo více halogeny; nebo jejich farmaceuticky přijatelná sůl a jejich použití v terapii, zvláště jejich použití jako inhibitorů NO-syntasy.

(74) Matušková Martina Mgr., Mendlovo nám. 1a, Brno, 60300;

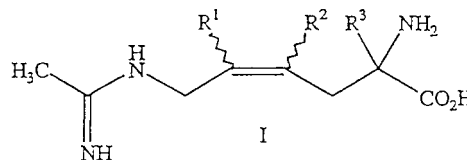

7 (51) **C 07 C 311/20, C 07 C 311/07, C 07 C 271/56, C 07 C 275/26, C 07 C 335/14, A 61 K 31/135, A 61 P 9/10, A 61 P 3/06, A 61 P 3/10, A 61 P 35/00**

(21) **2003-451**

(71) F. HOFFMANN-LA ROCHE AG, Basle, CH;

(72) Ackermann Jean, Riehen, CH;
Aebi Johannes, Basle, CH;
Blum Denise, Basle, CH;
Chucholowski Alexander, San Diego, CA, US;
Dehmow Henrietta, Grenzach-Wyhlen, DE;
Maerki Hans-Peter, Basle, CH;
Morand Olivier, Hegenheim, FR;
Trussardi Rene, Birsfelden, CH;
Von Der Mark Elisabeth, Bad Bellingen, DE;
Wallbaum Sabine, Ostfildern, DE;
Weller Thomas, Binningen, DE;

(54) **Nové deriváty aminocyklohexanu**

(22) 08.08.2001

(32) 16.08.2000, 19.06.2001

(31) 2000/00117611, 2001/01113646

(33) EP, EP

(86) PCT/EP01/09174

(87) WO 02/014267

(57) Sloučeniny obecného vzorce I, které jsou účinné při léčení a/nebo profylaxi onemocnění spojených s 2,3-oxidoskvalen-lanosterolcyklasou (OSC), jako např. hypercholesterolemie, hyperlipemie, arterosklerózy, vaskulárních onemocnění, mykóz, žlučových kamenů, nádorových onemocnění a/nebo hyperproliferativních poruch, a při léčení a/nebo profylaxi snížené glukózové tolerance a diabetes.

(74) Čermák Karel Dr., Národní třída 32, Praha 1, 11000;

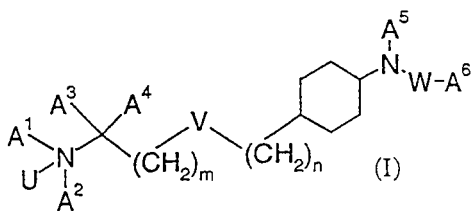

- 7 (51) **C 07 C 317/06, A 01 N 31/06**
 (21) **2003-1300**
 (71) DOW AGROSCIENCES LLC, Indianapolis, IN, US;
 (72) Ricks Michael John, Indianapolis, IN, US;
 Klittich Carla Jean Rasmussen, Zionsville, IN, US;
 Cetusic Jeannie Rachel Phillips, Avon, IN, US;
 Iamauti Marllene Tengan, Zionsville, IN, US;
 Morrison Irene Mae, Indianapolis, IN, US;
 Sullenberger Michael Thomas, Westfield, IN, US;
 Lo William Chi-Leung, Fishers, IN, US;
 Buysse Ann Marie, Carmel, IN, US;
 Rieder Brent Rieder, Greensfield, IN, US;
 Mathieson John Todd, Brownsburg, IN, US;
 Olson Minika Britt, Lebanon, IN, US;
- (54) **Sloučeniny, které mají fungicidní aktivitu a způsob jejich výroby a použití**
 (22) 16.11.2001
 (32) 17.11.2000
 (31) 2000/249653
 (33) US
 (86) PCT/US01/44032
 (87) WO 02/040431
 (57) Sloučenina obecného vzorce I, použitelná jako fungicid.
 (74) PATENTSERVIS PRAHA a.s., Jivenská 1, Praha 4, 14000;

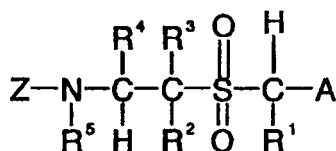

- 7 (51) **C 07 C 317/14, C 07 C 317/22, A 61 K 31/18, A 61 P 29/00, A 61 P 37/02**
 (21) **2003-2122**
 (71) SCHERING CORPORATION, Kenilworth, NJ, US;
 (72) Kozlowski Joseph A., Princeton, NJ, US;
 Shih Neng-Yang, North Caldwell, NJ, US;
 Lavey Brian J., Chatham, NJ, US;
 Rizvi Razia K., Bloomfield, NJ, US;
 Shankar Bandarapalle B., Branchburg, NJ, US;
 Spitler James M., Westfield, NJ, US;
 Tong Ling, Warren, NJ, US;
 Wolin Ronald, San Diego, CA, US;
 Wong Michael K., North Brunswick, NJ, US;
- (54) **Ligandy kanabinoidního receptoru a farmaceutický prostředek**
 (22) 07.02.2002
 (32) 08.02.2001, 22.05.2001
 (31) 2001/267375, 2001/292600
 (33) US, US
 (86) PCT/US02/03672
 (87) WO 02/062750
 (57) Sloučeniny vzorce I mají protizánětlivé a imunomodulační účinky. Popisují se také farmaceutické prostředky

s obsahem těchto sloučenin a použití těchto sloučenin pro léčení stavů charakterizovaných zánětem a nesprávnými imunomodulačními ději. Příklady takových stavů zahrnují bez omezení revmatoidní artritidu, astma, alergii, lupénku, Crohnovu nemoc, systémový lupus erythematosus, roztroušenou sklerózu, diabetes, rakovinu, glaukom, osteoporózu, renální ischemii, mozkovinu, mozkovou ischemii a mefritidu.

- (74) Korejzová Zdeňka JUDr., Spálená 29, Praha 1, 11000;

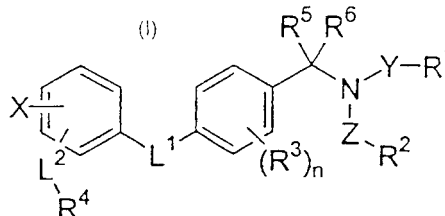

- 7 (51) **C 07 C 321/28, C 07 C 43/23, C 07 C 39/24, C 07 D 295/08, C 07 D 317/54, C 07 D 277/66, A 61 K 31/136, A 61 K 31/05, A 61 K 31/085, A 61 K 31/4453, A 61 P 5/30**
 (21) **2003-514**
 (71) AKZO NOBEL N. V., Arnhem, NL;
 (72) Veeneman Gerrit Herman, Schaijk, NL;
 Loozen Hubert JanJozef, Uden, NL;
 Mestres Jordi, Newhouse, GB;
 de Zwart Eduard Willem, Oss, NL;
- (54) **Fluorenové deriváty a jejich analogy**
 (22) 17.08.2001
 (32) 23.08.2000
 (31) 2000/00202945
 (33) EP
 (86) PCT/EP01/09500
 (87) WO 02/016316
 (57) Nesteroidní fluorenová sloučenina obecného vzorce 1, kde Z je -CH2- nebo -CH2-CH2- vykazují afinitu k estrogenovým receptorům, tedy autogonismus vzhledem k ERβ a ERα a agonismus k ERα. Sloučeniny je možné použít k výrobě léčiva, zvláště pro použití k léčbě týkající se estrogenových receptorů.
- (74) Korejzová Zdeňka JUDr., Spálená 29, Praha 1, 11000;

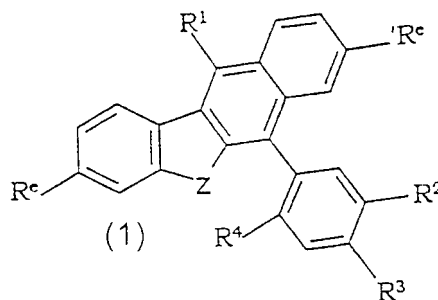

3,5-dihydroxyheptanová kyselina nebo její sůl s kationtem M^+ , kde M^+ je buď kation alkalického kovu, nebo amoniový kation vzorce $R_nN^{(+)H_{(4-n)}}$, kde R je nižší alkyl C_1 až C_5 , n nabývá hodnot 0 až 3, bez izolace meziprojektu ve formě hemivápenaté nebo jiné soli, kyseliny nebo laktonu převede v roztoku působením vápenaté soli nebo hydroxidu vápenatého, nebo C_1 až C_5 alkoholátu vápenatého na hemivápenatou sůl, a ta se vysráží uhlovodíkem C_5 až C_{12} nebo dialkyletherem vzorce R_1OR_2 , kde R_1 a R_2 je alkylskupina C_1 až C_5 . Východí kyselina nebo její sůl se může připravit z (3R,5R) tert-butyl (6-{2-[3-fenyl-4-fenylkarbamoyl-2-(4-fluorfenyl)-5-isopropylpyrrol-1-yl]-ethyl}-2,2-dimethyl-[1,3]dioxan-4-yl)-acetátu vzorce II.

(74) Jirotková Ivana Ing., Nad Štolou 12, Praha 7, 17000;

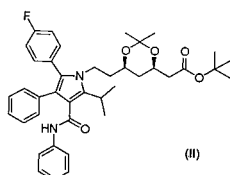
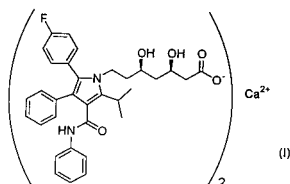

7 (51) **C 07 D 207/34, C 07 D 231/14, C 07 D 277/56, A 01 N 43/06, A 01 N 43/26**

(21) **2003-2018**

(71) SYNGENTA PARTICIPATIONS AG, Basel, CH;

(72) Walter Harald, Basel, CH;

Trah Stephan, Basel, CH;

(54) **Karboxamidy, způsob jejich přípravy a jejich použití k ochraně rostlin**

(22) 24.01.2002

(32) 25.01.2001

(31) 2001/0101996

(33) GB

(86) PCT/EP02/00717

(87) WO 02/059086

(57) Karboxamidy obecného vzorce I, způsob jejich přípravy a jejich použití k ochraně rostlin před zamořením fytopatogenními mikroorganismy, zejména houbami.

(74) Kubát Jan Ing., Přístavní 24, Praha 7, 17000;

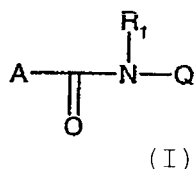

7 (51) **C 07 D 207/34**

(21) **2003-2019**

(71) CIBA SPECIALTY CHEMICALS HOLDING INC., Basel, CH;

(72) van der Schaaf Paul Adriaan, Allschwil, CH;

Blatter Fritz, Reinach, CH;

Szelagiewicz Martin, Münchenstein, CH;

Shöning Kai-Uwe, Oberwil, CH;

(54) **Krystalické formy Atorvastatinu**

(22) 19.12.2001

(32) 27.12.2000

(31) 2000/00811249

(33) EP

(86) PCT/EP01/15012

(87) WO 02/051804

(57) Jsou popsány nové krystalické formy Atorvastatinu (2 : 1), uváděné zde nadále jako polymorfní Formy X, A, B1, B2, C, D a E. Dále jsou popsány způsoby přípravy těchto krystalických forem, jakož i farmaceutické prostředky obsahující tyto krystalické formy.

(74) Kubát Jan Ing., Přístavní 24, Praha 7, 17000;

7 (51) **C 07 D 209/14, C 07 D 401/12, C 07 D 405/12, C 07 D 409/12, A 61 K 31/4045, A 61 P 13/00, A 61 P 17/00, A 61 P 9/00, A 61 P 25/00**

(21) **2003-940**

(71) NEURIM PHARMACEUTICALS (1991) LTD., Tel Aviv, IL;

(72) Zisapel Nava, Tel Aviv, IL;

Laudon Moshe, Kfar Saba, IL;

(54) **Deriváty tryptaminu a analogických sloučenin a farmaceutické přípravky, které je obsahují**

(22) 25.09.2001

(32) 03.10.2000

(31) 2000/138825

(33) IL

(86) PCT/IL01/00898

(87) WO 02/028347

(57) Řešení se týká nových substituovaných tryptaminů a odvozených derivátů vzorce I, stejně jako farmaceutických směsí z nich připravených. Tyto sloučeniny, směsi a jejich soli, mohou být užity pro léčbu několika typů onemocnění, jako jsou poruchy centrálního nervového systému a psychiatrické poruchy (poruchy spánku, epilepsie a jiné záchvatovitě onemocnění, úzkostné poruchy, neurodegenerativní onemocnění), chronobiologicky podmíněné nemoci (jet lag-nemoc cestujících, syndrom zdržovaného spánku, práce na směny, sezónní poruchy nálad), stavy novotvarů a stavy spojené se stárnutím.

(74) Smrčková Marie ing., Velflíkova 8, Praha 6, 16000;

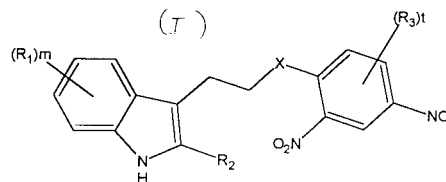

7 (51) **C 07 D 213/40, C 07 D 213/73, C 07 D 213/81, C 07 D 213/56, C 07 D 213/30, C 07 D 277/40, C 07 D 277/28, C 07 D 277/30, A 61 P 3/06, A 61 P 9/10, A 61 K 31/4427, A 61 K 31/44**

(21) **2003-1230**

(71) FUJISAWA PHARMACEUTICAL CO., LTD, Osaka, JP;

DAISO CO., LTD., Osaka, JP;

(72) Takasugi Hisashi, Osaka, JP;

Terasawa Takeshi, Osaka, JP;

Inoue Yoshikazu, Osaka, JP;

Nakamura Hideko, Osaka, JP;

Nagayoshi Akira, Osaka, JP;

Ohtake Hiroaki, Osaka, JP;

Furukawa Yoshiro, Osaka, JP;

Mikami Masafumi, Osaka, JP;

Hinoue Kazumasa, Osaka, JP;

Ohtsubo Makoto, Osaka, JP;

(54) **Benzamidový derivát a farmaceutický prostředek**

(22) 28.09.2001

(32) 05.10.2000, 27.07.2001

(31) 2000/0583, 2001/6666

(33) AU, AU

- (86) PCT/JP01/08581
 (87) WO 02/028835
 (57) Sloučeniny vzorce I, kde R^1 a R^2 jsou každá nezávisle nižší alkyl, nižší alkenyl, acyl, amino, nižší alkoxy, nižší cykloalkyloxy, aryl, aryloxy, sulfoxy, merkpto, sulfó, atom vodíku, halogen, nitro, kyano nebo hydroxy, nebo mohou tvořit kruhovou strukturu; Q^1 je N nebo CH; L je popřípadě substituovaná nenasycená 3 až 10-členná heterocyklická skupina; X je popřípadě substituovaný monocyklický arylen nebo monocyklický heteroarylen; Y je $-(A^1)_m-(A^2)_n-(A^4)_k$; Z je přímá vazba, $-CH_2-$, $-NH-$ nebo $-O-$; a R je atom vodíku nebo nižší alkyl, nebo jejich sůl. Sloučeniny inhibují sekreci apolipoproteinu B a jsou použitelné jako léčivo pro prevenci a léčení onemocnění nebo stavů, které jsou důsledkem zvýšených hladin Apo B v oběhu.
 (74) Korejzová Zdeňka JUDr., Spálená 29, Praha 1, 11000;

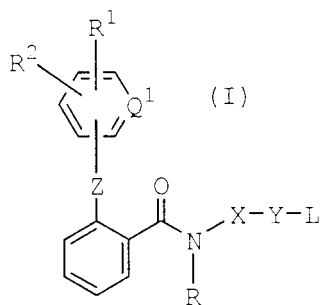

- 7 (51) **C 07 D 217/06, C 07 D 295/18, C 07 D 295/08, C 07 D 209/48, C 07 D 209/54, C 07 D 211/40, C 07 D 471/08, C 07 D 207/26, C 07 D 213/40, C 07 D 295/12, C 07 D 333/20, C 07 C 233/75, A 61 K 31/5375, A 61 K 31/5377, A 61 K 31/16, A 61 P 1/00**
 (21) **2002-3646**
 (71) ORTHO-MCNEIL PHARMACEUTICAL, INC., Raritan, NJ, US;
 (72) Johnson Sigmond G., Flemington, NJ, US;
 Rivero Ralph A., North Wales, PA, US;
 (54) **Nové substituované diaminové deriváty použitelné jako antagonisté motilinu**
 (22) 11.04.2001
 (32) 05.05.2000
 (31) 2000/202131
 (33) US
 (86) PCT/US01/11821
 (87) WO 01/085694
 (57) Předkládané řešení se týká nových substituovaných diaminových derivátů vzorce I, kde R^1 , R^2 , R^3 , R^4 , X^1 , x^2 , X^3 , X^4 , A, Y a n jsou, jak je uvedeno v popisu, farmaceutických přípravků, které je obsahují a meziproductů použitých při jejich výrobě. Konkrétněji, sloučeniny podle řešení jsou antagonisté receptoru motilinu použitelné pro léčbu chorobného stavu nebo poruchy sdružené s receptorem motilinu, jako jsou například poruchy gastrointestinálního refluxu, poruchy příjmu potravy vedoucí k obezitě a syndrom dráždivého trakčníku.
 (74) Čermák Karel Dr., Národní třída 32, Praha 1, 11000;

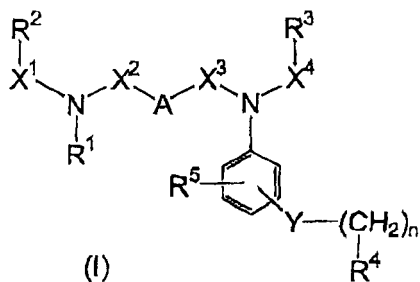

- 7 (51) **C 07 D 233/00, A 61 K 31/55**
 (21) **2003-1403**
 (71) SMITHKLINE BEECHAM CORPORATION, Philadelphia, PA, US;
 (72) Yamashita Dennis S., King of Prussia, PA, US;
 Veber Daniel F., King of Prussia, PA, US;
 Marquis Robert W., King of Prussia, PA, US;
 (54) **Inhibitor proteasy**
 (22) 19.11.2001
 (32) 22.11.2000
 (31) 2003/252508
 (33) US
 (86) PCT/US01/51647
 (87) WO 03/053331
 (57) Předložené řešení poskytuje 4-aminoazepan-3-onové inhibitory proteasy substituované 1-amino-1-acylcykloalkanem se 3 až 6 atomy uhlíku v cykloalkanové části a jejich farmaceuticky přijatelné soli, hydráty a solváty, které inhibují proteasy, včetně kethepsinu K, farmaceutické prostředky s obsahem takových sloučenin, nové meziproducty takových sloučenin a způsob léčení nemocí nadměrnou ztrátou kostí nebo degradace chrupavky nebo matrix, včetně osteoporózy, nemocí dásní včetně gingivitidy a periodontitidy, artritidy, specifické osteoartritidy a revmatoidní artritidy, Pagetovy nemoci, hyperkalcémie při nádorových onemocněních a metabolických nemocí kostí, zahrnující inhibici uvedené ztráty kostí nebo nadměrné degradace chrupavky nebo matrix podáváním pacientovi, který to potřebuje, sloučeniny podle předloženého řešení
 (74) Zelený Pavel JUDr., Hálkova 2, Praha 2, 12000;
- 7 (51) **C 07 D 237/04, C 07 D 403/12, A 61 K 31/50, A 61 P 11/06**
 (21) **2003-1860**
 (71) MERCK PATENT GMBH, Darmstadt, DE;
 (72) Eggenweiler Hans-Michael, Darmstadt, DE;
 Wolf Michael, Darmstadt, DE;
 Beier Norbert, Reinheim, DE;
 Leibrock Joachim, Pfungstadt, DE;
 Gassen Michael, München, DE;
 Ehring Thomas, Remscheid, DE;
 (54) **Derivát benzoylpyridazinu, způsob jeho přípravy, jeho použití a farmaceutický prostředek, který ho obsahuje**
 (22) 19.12.2001
 (32) 23.12.2000
 (31) 2000/10064997
 (33) DE
 (86) PCT/EP01/15070
 (87) WO 02/051814
 (57) Derivát benzoylpyridazinu obecného vzorce I, kde znamená R^1 a R^2 na sobě nezávisle H, OH, OR^4 , SR^4 , SOR^4 , SO_2R^4 nebo Hal, přičemž R^1 a R^2 společně popřípadě také $-O-CH_2-O-$; R^3 Hal, skupinu OH, OA, NO_2 , NHA^1 , NA^1A^2 , CN, COOH, $COOA^1$, $CONH_2$, $CONHA^1$, $CONA^1A^2$, $NHCOA^1$, $NHSO_2A^1$, $NHCOOA^1$ nebo (a); R^4 A^1 , C_3 -7cykloalkyl, C_3 -8alkylencykloalkyl nebo C_2 -8alkenyl; A^1 a A^2 na sobě nezávisle C_{1-12} alkyl

popřípadě substituovaný 1 až 5 F, Cl nebo OH, přičemž A¹ a A² popřípadě spolu dohromady cykloalkyl nebo cykloalkylen se 3 až 7 členy v kruhu, přičemž jedna nebo několik CH₂ jsou popřípadě nahrazeny atomem S nebo O - NH-, -NA¹-, -NCOA¹- nebo -NCOOA¹; X atom H nebo Hal; Hal atom F, Cl, Br nebo J a Q C₁₋₁₅alkyl nebo C₁₋₁₅alkenyl, přičemž 1 až 5 CH₂ je popřípadě nahrazeno atomem O nebo S nebo -SO₂-, -CH(Hal)-, -C(Hal)₂-, -CHA¹-, -CA¹A²-, -NH- nebo NA¹- a jeho soli nebo solvátů jakožto PDE IV inhibitory, způsob jeho přípravy, jeho použití a farmaceutický prostředek, který ho obsahuje.

(74) Matějka Jan JUDr., Národní 32, Praha, 11000;

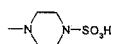
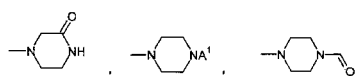
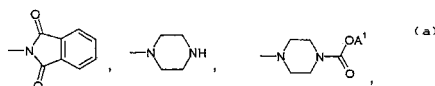
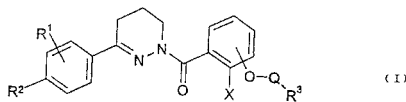

7 (51) C 07 D 239/46, C 07 D 403/12, C 07 D 405/12, C 07 D 409/12, A 61 K 31/505, A 61 P 25/00

(21) 2003-1116

(71) LABORATORIOS DEL DR. ESTEVE, S. A., Barcelona, ES;

(72) Corbera-Arjona Jordi, Barcelona, ES;
Vañó-Domenech David, Barcelona, ES;
Mesquida-Estevéz Maria Neus, Barcelona, ES;
Frigola-Constans Jordi, Barcelona, ES;

(54) **Nové deriváty kyanoaryl (nebo kyanoheteroaryl)-karbonyl-piperaziny-pyrimidinů, jejich příprava a aplikace jako léků**

(22) 10.10.2001

(32) 20.10.2000

(31) 2000/0002532

(33) ES

(86) PCT/ES01/00378

(87) WO 02/032880

(57) Nové deriváty kyanoaryl (nebo kyanoheteroaryl)-karbonyl-piperaziny-pyrimidinů o vzorci I, ve kterém R₁ představuje radikál OR₃, kde R₃ představuje radikál odvozený od nasyceného uhlovodíku s lineárním nebo rozvětveným řetězcem s 1 až 4 atomy uhlíku a R₂ představuje fenylový radikál substituovaný alespoň jedním radikálem kyano (-C≡N) nebo heteroaromatickou skupinou s 5 až 6 členy substituovanou alespoň jedním radikálem kyano (-C≡N) a jejich fyziologicky přijatelné soli jsou efektivní při aplikaci při lidské a/nebo veterinární terapii jako sedativa, antikonvulziva, hypnotika a celková anestetika.

(74) Čermák Karel Dr., Národní třída 32, Praha 1, 11000;

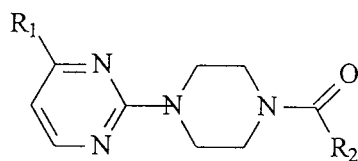

(I)

7 (51) C 07 D 239/94, C 07 D 405/12, A 61 K 31/505, A 61 P 35/00

(21) 2003-1930

(71) BOEHRINGER INGELHEIM PHARMA GMBH & CO. KG, Ingelheim am Rhein, DE;

(72) Himmelsbach Frank, Mittelbiberach, DE;

Langkopf Elke, Warthausen, DE;

Blech Stefan, Warthausen, DE;

Jung Birgit, Schwabenheim, DE;

Baum Elke, Alimand, AT;

Solca Flavio, Wien, AT;

(54) **Chinazolinové deriváty**

(22) 12.12.2001

(32) 20.12.2000

(31) 2000/10063435

(33) DE

(86) PCT/EP01/14569

(87) WO 02/050043

(57) Předkládané řešení se týká chinazolinových derivátů obecného vzorce I, jejich tautomerů, stereoizomerů a solí, zvláště jejich fyziologicky přijatelných solí s anorganickými nebo organickými kyselinami, které mají cenné farmakologické vlastnosti, zvláště inhibiční účinek na přenos signálů zprostředkovaný tyrozin kinázami, jejich použití pro léčbu onemocnění, zvláště nádorových onemocnění, onemocnění plic a dýchacích cest a jejich výroby.

(74) Korejzová Zdeňka JUDr., Spálená 29, Praha 1, 11000;

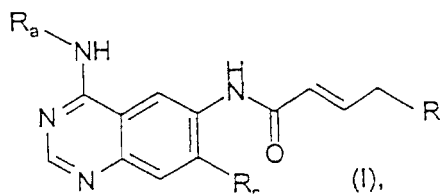

7 (51) C 07 D 275/04, C 07 D 237/26, A 61 K 31/502, A 61 K 31/425, A 61 K 31/403

(21) 2002-3679

(71) CEPHALON, INC., West Chester, PA, US;

(72) Ator Mark A., Paoli, PA, US;

Bihovski Ron, Wynnewood, PA, US;

Chatterjee Sankar, Wynnewood, PA, US;

Dunn Derek, Coatesville, PA, US;

Hudkins Robert L., Chester Springs, PA, US;

(54) **Nové multicyklické sloučeniny a jejich použití**

(22) 09.05.2001

(32) 09.05.2000, 08.05.2001

(31) 2000/202947, 2001/850858

(33) US, US

(86) PCT/US01/14996

(87) WO 01/085686

(57) Řešení se zaměřuje na nové multicyklické molekuly, které zprostředkovávají enzymatickou aktivitu. Zejména mohou být tyto sloučeniny účinné při léčení chorob či chorobných stavů souvisejících s aktivitou enzymu PARP, VEGFR2 a MLK3 včetně například neurodegenerativních onemocnění, zánětu, ischemie a rakoviny.

(74) Kalenský Petr JUDr., Hálkova 2, Praha 2, 12000;

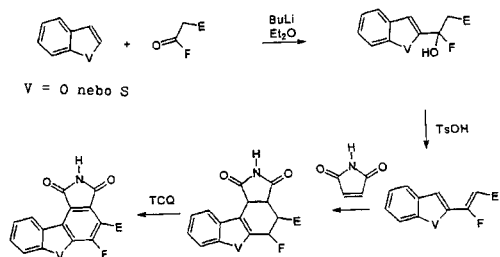

7 (51) **C 07 D 277/26, C 07 D 263/16, A 61 K 31/426, A 61 K 31/421, A 61 P 3/00**

(21) **2003-1737**

(71) GLAXO GROUP LIMITED, Greenford, GB;

(72) Cadilla Rodolfo, Research Triangle Park, NC, US;
Gosmini Romain Luc Marie, Cedex Les Ulis, FR;
Lambert Millard Hurst III., Research Triangle Park,
NC, US;

Sierra Michael Lawrence, Cedex Les Ulis, FR;

(54) **Thiazolové deriváty**

(22) 19.12.2001

(32) 20.12.2000

(31) 2000/0031107

(33) GB

(86) PCT/US01/49230

(87) WO 02/062774

(57) Thiazolové deriváty obecného vzorce 1, jsou látky s účinkem na receptory PPAR a je proto možno je použít k léčení chorob a chorobných stavů, jako např. dyslipidemie, syndrom X, srdeční selhání hypercholesterolemie apod., zprostředkovaných přes tyto receptory ve formě farmaceutických prostředků, které rovněž tvoří součást řešení. Součástí řešení tvoří také použití uvedených thiazolových derivátů pro výrobu farmaceutických prostředků s popsáním účinkem.

(74) Korejzová Zdeňka JUDr., Spálená 29, Praha 1, 11000;

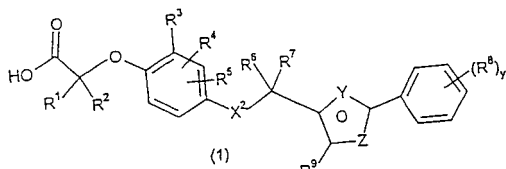

7 (51) **C 07 D 401/06, C 07 D 403/06, C 07 D 209/14, A 61 K 31/4439, A 61 K 31/454, A 61 K 31/496, A 61 P 25/00**

(21) **2003-2004**

(71) H. LUNDBECK A/S, Valby-Copenhagen, DK;

(72) Kehler Jan, Kgs. Lyngby, DK;

Bang-Andersen Benny, Copenhagen N, DK;

(54) **Použití indolinových derivátů**

(22) 18.12.2001

(32) 22.12.2000

(31) 2000/001931

(33) DK

(86) PCT/DK01/00835

(87) WO 02/051833

(57) Předkládané řešení se týká použití sloučeniny, která má obecný vzorec I, kde R¹ je skupina acyl, thioacyl, trifluoromethylsulfonyl nebo R¹ je skupina R¹²SO₂, R¹²OCO nebo R¹²SCO, kde R¹² je skupina C₁₋₆-alkyl, C₂₋₆-alkenyl, C₂₋₆-alkinyl, C₃₋₈-cykloalkyl, C₃₋₈-cykloalkyl-C₁₋₆-alkyl nebo aryl nebo R¹ je skupina R¹³R¹⁴NCO, R¹³R¹⁴NCS, kde R¹³ a R¹⁴ jsou nezávisle skupiny vodíků, C₁₋₆-alkyl, C₂₋₆-alkenyl, C₂₋₆-alkinyl, C₃₋₈-cykloalkyl, C₃₋₈-cykloalkyl-C₁₋₆-alkyl nebo aryl nebo R¹³ a R¹⁴ společně s atomem N, na který jsou vázány, tvoří skupinu pyrrolidinyl, piperidinyl nebo perhydroazepin; n je číslo 1 až 6; X je atom C, CH nebo N; a čárkovaná čára

vycházející z X znamená vazbu, pokud X je atom C, a neznámá vazba, pokud X je atom N nebo CH; R', R'' a R² jsou nezávisle zvolené ze skupin vodíků a C₁₋₆-alkyl; R³ až R¹¹ jsou nezávisle zvolené ze skupin vodíků, halogen, kyano, nitro, C₁₋₆-alkyl, C₂₋₆-alkenyl, C₂₋₆-alkinyl, C₃₋₈-cykloalkyl, C₃₋₈-cykloalkyl-C₁₋₆-alkyl, amino, C₁₋₆-alkyl-amino, di(C₁₋₆-alkyl)-amino, C₁₋₆-alkylkarbonyl, aminokarbonyl, C₁₋₆-alkylaminokarbonyl, di-(C₁₋₆-alkyl)-aminokarbonyl, C₁₋₆-alkoxy, C₁₋₆-alkylthio, hydroxy, trifluoromethyl, trifluoromethylsulfonyl a C₁₋₆-alkylsulfonyl; nebo její farmaceuticky přijatelné adiční soli s kyselinou pro výrobu léčiva vhodného pro léčbu psychiatrických a neurologických poruch, zvláště psychóz.

(74) Korejzová Zdeňka JUDr., Spálená 29, Praha 1, 11000;

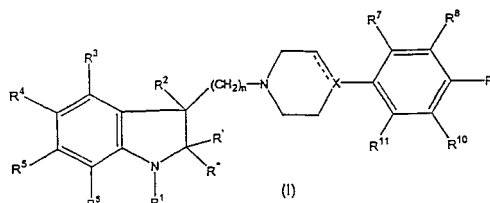

7 (51) **C 07 D 401/12, C 07 D 413/12, C 07 D 417/12, C 07 D 453/02, A 61 K 31/4709, A 61 K 31/404, A 61 P 25/00**

(21) **2001-3977**

(71) PFIZER PRODUCTS INC., Groton, CT, US;

(72) Sobolov-Jaynes Susan Beth, Groton, CT, US;

(54) **Substituované benzolaktamové sloučeniny**

(22) 13.04.2000

(32) 06.05.1999

(31) 1999/132858

(33) US

(86) PCT/IB00/00461

(87) WO 00/068224

(57) Sloučeniny obecného vzorce I, kde W, T, Y, X, Q, R¹, R² a R³ mají specifický význam. Sloučeniny obecného vzorce I, kde Y představuje skupinu -NH-; T představuje (2S, 3S)-2-fenylpiperidin-3-ylskupinu, jejíž fenylskupina je popřípadě substituována fluorem; Q představuje kyslík a k atomu uhlíku, k němuž je připojen, je vázán dvojnou vazbou; X představuje methoxyskupinu nebo ethoxyskupinu; R¹ představuje vodík, methylskupinu nebo halogenalkylskupinu s 1 až 2 atomy uhlíku; W představuje methylen, ethylen nebo vinylen; R² a R³ představuje nezávisle vodík nebo methylskupinu, nebo jeden z R² a R³ může představovat hydroxyskupinu, když W představuje ethylen, R² a R³ představují oba methylskupinu, když W představuje methylen, a R² a R³ představují oba vodíky, když W představuje vinylen. Způsoby léčení různých poruch CNS a jiných poruch za použití výše uvedených sloučenin a farmaceutických kompozic na jejich bázi.

(74) Matějka Jan JUDr., Národní 32, Praha, 11000;

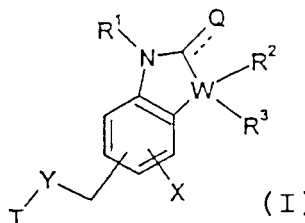

7 (51) **C 07 D 405/12, C 07 D 417/12, C 07 D 207/16, A 61 P 37/06, A 61 K 31/34, A 61 K 31/425, A 61 K 31/40 // (C 07 D 405/12, C 07 D 307/00, C 07 D 207/00), (C 07 D 417/12, C 07 D 307/00, C 07 D 277/00)**

(21) **2003-1380**

(71) GENENTECH, INC., South San Francisco, CA, US;

(72) Burdick Daniel J., Burlingame, CA, US;

Gadek Thomas R., Oakland, CA, US;
 Marsters James C. Jr., Oakland, CA, US;
 Oare David, Belmont, CA, US;
 Reynolds Mark E., Milbrae, CA, US;
 Stanley Mark S., Pacifica, CA, US;

(54) **LFA-1 Antagonistické sloučeniny**

(22) 26.11.2001

(32) 28.11.2000

(31) 2000/253682

(33) US

(86) PCT/US01/44203

(87) WO 02/059114

(57) Nové sloučeniny obecného vzorce I. Sloučeniny vážou CD11/CD18 adhezni receptory jako je Lymfocytový funkčně-sdružený antigen-1 (LFA-1) a jsou použitelné pro ošetření onemocnění způsobených LFA-1 jako je zánět.

(74) PATENTSERVIS PRAHA a.s., Jivenská 1, Praha 4, 14000;

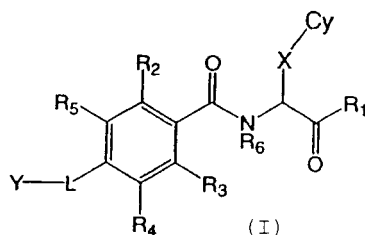

7 (51) **C 07 D 409/14, C 07 D 401/06, C 07 D 401/14, C 07 D 417/14, A 61 K 31/47, A 61 P 31/04**

(21) **2003-1316**

(71) AVENTIS PHARMA S. A., Antony, FR;

(72) Bacqué Eric, Morsang sur Orge, FR;
 Carry Jean-Christophe, Saint Maur des Fosses, FR;
 El-Ahmad Youssef, Creteil, FR;
 Evers Michel, La Queue en Brie, FR;
 Hubert Philippe, Maisons-Alfort, FR;
 Malleron Jean-Luc, Marcoussis, FR;
 Mignani Serge, Chatenay-Malabry, FR;
 Pantel Guy, La Queue en Brie, FR;
 Tabart Michel, La Norville, FR;
 Viviani Fabrice, Louvres, FR;

(54) **Heterocyklylalkylpiperidinové deriváty, jejich příprava a prostředky, které je obsahují**

(22) 14.11.2001

(32) 15.11.2000

(31) 2000/0014738

(33) FR

(86) PCT/FR01/03559

(87) WO 02/040474

(57) Řešení se týká heterocyklyl-piperidinových derivátů obecného vzorce I, kde X₁, X₂, X₃, X₄ a X₅ představují >C-R'₁ až >C-R'₅, nebo nejvýše jedna skupina znamená atom dusíku; R₂ je skupina COOH, alkyloxykarbonylová skupina, cykloalkoxykarbonylová skupina, skupina CN, -CONRaRb nebo R₂ je skupina .CH₂OH, alkylsubstituovaná skupina nebo R₂ je skupina -CF₂Rc, -C(CH₃)₂-Rc, -CO-Rc, -(cykloalkyl)-Rc nebo skupina -CH=CH-Rc; R₃ je fenyllová skupina, heterocyklylová skupina, skupina alk-R^o-Re nebo difluormethylenová skupina, karbonylová skupina, hydroxyiminomethylenová skupina, alkyloxyiminomethylenová skupina, cykloalkoxyiminomethylenová skupina nebo cykloalkylen-1,1 skupina; a n = 0 až 4, s tím, že fenyllové nebo heterocyklylové skupiny nebo části uvedené shora jsou případně substituovány, ve svých enantiomerních formách nebo jejich směsí, ve svých syn a anti formách a jejich směsí a jejich solí.

(74) Hakr Eduard Ing., Přístavní 24, Praha 7, 17000;

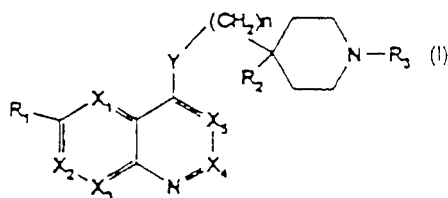

7 (51) **C 07 D 451/10**

(21) **2003-1685**

(71) BOEHRINGER INGELHEIM PHARMA GMBH & CO. KG, Ingelheim am Rhein, DE;

(72) Banholzer Rolf, Stuttgart, DE;

Broeder Wolfgang, Heidesheim, DE;

Graulich Manfred, Waldalgesheim, DE;

Luettke Sven, Ockenheim, DE;

Mathes Andreas, Ockenheim, DE;

Meissner Helmut, Ingelheim, DE;

Specht Peter, Ober-Hilbersheim, DE;

(54) **Způsob výroby tiotropiumbromidu**

(22) 12.12.2001

(32) 22.12.2000

(31) 2000/10064816

(33) DE

(86) PCT/EP01/14566

(87) WO 02/051840

(57) Řešení se týká způsobu výroby (1α, 2β, 4β, 5α, 7β)-7-[(hydroxydi-2-thienyl-acetyl)oxy]-9,9-dimethyl-3-oxy-9-azoniatricyklo[3.3.1.0^{2,4}]-nonanbromidu.

(74) Korejzová Zdeňka JUDr., Spálená 29, Praha 1, 11000;

7 (51) **C 07 D 457/06**

(21) **2002-4100**

(71) FINETECH LABORATORIES LTD., Haifa, IL;

(72) Gutman Arie L., Haifa, IL;

Nisnevich Gennadiy, Haifa, IL;

Rukhman Igor, Kyriat Yam, IL;

Tishin Boris, Haifa, IL;

Vilensky Alex, Haifa, IL;

Pertsikov Boris, Nesher, IL;

(54) **Způsob a meziprodukty pro výrobu kabergolinu a příbuzných sloučenin**

(22) 16.04.2001

(86) PCT/IL01/00344

(87) WO 02/085902

(57) Způsob přípravy <i>N</i>- (ergolin-8β-karbonyl)močoviny obecného vzorce I, jejich stereoisomerů a rovněž jejich adičních solí s kyselinami, kde postup zahrnuje silylaci ergolin-8-karboxamidů obecného vzorce 2, jejich stereoisomerů a rovněž kovových nebo amoniových solí nebo adičních solí s kyselinou a reakci vzniklého produktu s izokyanát R¹N=C=O [5], kde R¹ znamená alkylovou skupinu obsahující 1 až 4 atomy uhlíku, cyklohexylovou skupinu, fenyllovou skupinu nebo dimethylaminoalkylovou skupinu - (CH₂)_nNMe₂, kde n je celé číslo, R² se vybere z vodíku, alkylové skupiny obsahující 1 až 4 atomy uhlíku, cyklohexylu, fenylu, dimethylaminoalkylové skupiny - (CH₂)_nNMe₂, kde n je celé číslo, pyridylu, pyrimidylu, pyrazinylu, pyridazinylu, thiazolyly nebo thiadiazolyly, R³ znamená uhlovodíkovou skupinu obsahující 1 až 4 atomy uhlíku a R⁴ znamená atom vodíku, atom halogenu, methylthioskupinu a fenylythioskupinu a následnou desilylaci. Močoviny obecného vzorce I jsou užitečné jako léčiva proti Parkinsonově chorobě a jako inhibitory prolaktinu. Silylované ergoliny, které se získají v tomto postupu jako meziprodukty jsou nové sloučeniny

(74) Čermák Karel Dr., Národní třída 32, Praha 1, 11000;

- 7 (51) **C 07 D 471/02, A 61 K 31/44, A 61 P 43/00**
 (21) **2002-3775**
 (71) TEVA PHARMACEUTICAL INDUSTRIES LTD.,
 Petah Tiqva, IL;
 (72) Aronhime Judith, Rechovot, IL;
 Leonov David, Rechovot, IL;
 Meszaros-SOS Erzebet, Debrecen, HU;
 Salyi Szaboles, Debrecen, HU;
 Szabo Csaba, Debrecen, HU;
 Zavurov Shlomo, Lod, IL;

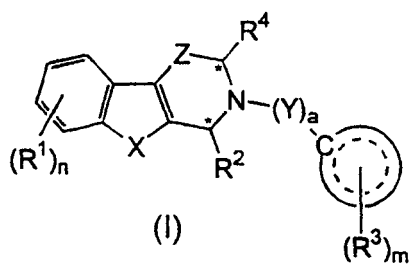

- (54) **Zolpidem hemitartrát**
 (22) 24.04.2001
 (32) 24.04.2000, 22.05.2000, 14.08.2000
 (31) 2000/199298, 2000/206025, 2000/225364
 (33) US, US, US
 (86) PCT/US01/13175
 (87) WO 01/080857
 (57) Předložené řešení poskytuje nové polymorfní formy zolpidem hemitartrátu a jejich přípravu.
 (74) Čermák Karel Dr., Národní třída 32, Praha 1, 11000;

- 7 (51) **C 07 D 471/02, A 61 K 31/435, A 61 P 35/00 // (C 07 D 471/02, C 07 D 239:00)**
 (21) **2003-1125**
 (71) SMITHKLINE BEECHAM CORPORATION, King of Prussia, PA, US;
 (72) Adams Jerry L., King of Prussia, PA, US;
 Boehm Jeffrey C., King of Prussia, PA, US;
 Hall Ralph, King of Prussia, PA, US;
 Jin Qi, King of Prussia, PA, US;
 Kaspavec Jiri, King of Prussia, PA, US;
 Silva Domingos J., King of Prussia, PA, US;
 Taggart John J., King of Prussia, PA, US;

- 7 (51) **C 07 D 471/04, A 61 K 31/435, A 61 P 15/00**
 (21) **2002-3945**
 (71) ORTHO-MCNEIL PHARMACEUTICAL, INC.,
 Raritan, NJ, US;
 (72) Sui Zhihua, Flemington, NJ, US;
 Macielag Mark J., Branchburg, NJ, US;
 Guan Jihua, Raritan, NJ, US;
 Jiang Weiqin, Bridgewater, NJ, US;
 Lanter James C., Flemington, NJ, US;
 (54) **Substituované pyrrolopyridinové deriváty pro použití jako inhibitory fosfodiesterázy**
 (22) 03.05.2001
 (32) 17.05.2000
 (31) 2000/204646
 (33) US
 (86) PCT/US01/14391
 (87) WO 01/087882
 (57) Řešení se týká nových pyrrolopyridinových derivátů vzorce I nebo II, farmaceutických přípravků obsahujících tyto sloučeniny a jejich použití pro léčbu sexuální dysfunkce.
 (74) Čermák Karel Dr., Národní třída 32, Praha 1, 11000;

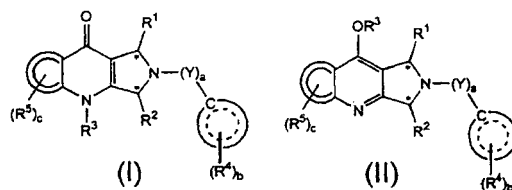

- (54) **Nové sloučeniny**
 (22) 23.10.2001
 (32) 23.10.2000, 06.08.2001, 02.10.2001
 (31) 2000/242461, 2001/310349, 2001/326618
 (33) US, US, US
 (86) PCT/US01/50493
 (87) WO 02/059083
 (57) Nové substituované deriváty 2,4,6-trisubstituované-8H-[2,3-d]pyrimidin-7-onu a kompozice obsahující tyto sloučeniny pro terapeutické použití jakožto inhibitory CSBP/p38 kinasy.
 (74) Zelený Pavel JUDr., Hájkova 2, Praha 2, 12000;

- 7 (51) **C 07 D 471/04, A 61 K 31/4355, A 61 P 15/10**
 (21) **2002-3934**
 (71) ORTHO-MCNEIL PHARMACEUTICAL, INC.,
 Raritan, NJ, US;
 (72) Sui Zhihua, Flemington, NJ, US;
 Macielag Mark J., Banchburg, NJ, US;
 (54) **Deriváty beta-karbolinu pro použití jako inhibitory fosfodiesterázy**
 (22) 03.05.2001
 (32) 17.05.2000
 (31) 2000/204667
 (33) US
 (86) PCT/US01/14357
 (87) WO 01/087038
 (57) Předkládané řešení se týká nových β -karbolinových derivátů obecného vzorce I, použitelných jako inhibitorů fosfodiesterázy. Použití popsaných derivátů pro léčbu nemocí a chorobných stavů ve vztahu k PDE, například mužské erektilní dysfunkce.
 (74) Čermák Karel Dr., Národní třída 32, Praha 1, 11000;

- 7 (51) **C 07 D 471/04, A 61 P 11/00, A 61 K 31/40**
 (21) **2003-1146**
 (71) ELBION AG, Radebeul, DE;
 (72) Höfgen Norbert, Ottendorf-Okrilla, DE;
 Egerland Ute, Radebeul, DE;
 Kronbach Thomas, Radebeul, DE;
 Marx Degenhard, Radolfzell, DE;
 Szelenyi Stefan, Swaig, DE;
 Kuss Hildegard, Dresden, DE;
 Polymeropoulos Emmanuel, Frankfurt am Main, DE;
 (54) **Nové 7-azaindoly, jejich použití jakožto inhibitorů fosfodiesterasy 4 a způsob jejich výroby**
 (22) 25.10.2001
 (32) 27.10.2000, 30.10.2000
 (31) 2000/10053275, 2000/244342
 (33) DE, US
 (86) PCT/EP01/12376
 (87) WO 02/034747
 (57) Toto řešení se týká nových 7-azaindolů, jejich použití jakožto inhibitorů fosfodiesterasy 4 a způsobu jejich výroby.
 (74) Zelený Pavel JUDr., Hájkova 2, Praha 2, 12000;

- 7 (51) **C 07 D 471/04, A 61 K 31/415, A 61 P 9/00 // (C 07 D 471/04, C 07 D 231:00, C 07 D 221:00)**
 (21) **2003-1435**
 (71) BAYER AKTIENGESELLSCHAFT, Leverkusen, DE;

- (72) Stasch Johannes Peter, Solingen, DE;
Feurer Achim, Odenthal, DE;
Weigand Stefan, Wuppertal, DE;
Stahl Elke, Bergisch Gladbach, DE;
Flubacher Dietmar, Hilden, DE;
Alonso-Alija Cristina, Haan, DE;
Wunder Frank, Wuppertal, DE;
Lang Dieter, Velbert, DE;
Dembovsky Klaus, Boston, MA, US;
Straub Alexander, Wuppertal, DE;
Perzborn Elisabeth, Wuppertal, DE;

(54) **Pyridin-substituované deriváty pyrazolopyridinu, způsob jejich výroby, léčiva tyto látky obsahující a jejich použití**

- (22) 09.11.2001
(32) 22.11.2000, 02.07.2001
(31) 2000/10057753, 2001/10131987
(33) DE, DE
(86) PCT/EP01/12969
(87) WO 02/042301
(57) Řešení se týká pyridin-substituovaných derivátů pyrazolopyridinu obecného vzorce I, které stimulují rozpustné guanylátcyklázy, způsobu jejich výroby, léčiv tyto látky obsahujících a jejich použití v léčivech, obzvláště jako léčiv pro ošetření onemocnění srdečního krevního oběhu, hypertonie, thromboembolických onemocnění a ischemií, sexuálních dysfunkcí nebo zánětů, jakož i onemocnění centrálního nervového systému.
(74) Všeťečka Miloš JUDr., Hálkova 2, Praha 2, 12000;

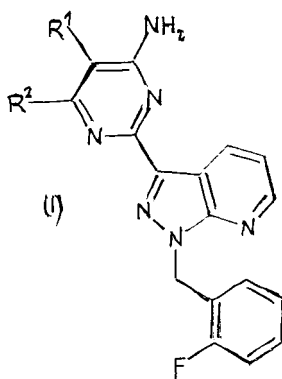

- (71) ONO PHARMACEUTICAL CO., LTD., Osaka, JP;
(72) Nakai Hisao, Osaka, JP;
Kagamiishi Yoshifumi, Osaka, JP;
(54) **Triheterocyklické sloučeniny a léčivo na jejich bázi**
(22) 27.12.2001
(32) 28.12.2000
(31) 2000/402517
(33) JP
(86) PCT/JP01/11581
(87) WO 02/053565
(57) Triheterocyklická sloučenina obecného vzorce I, kde W, X i Y znamená atom uhlíku nebo atom dusíku; U i Z znamená CR², NR¹³, atom dusíku, atom kyslíku, atom síry atd.; A kruh znamená karbocyklický kruh, heterocyklický kruh; R¹ znamená alkylovou skupinu, alkenylovou skupinu, alkylylovou skupinu, NR⁴R⁵, OR⁶ atd.; R³ znamená karbocyklický kruh, heterocyklický kruh; a její farmaceuticky přijatelná sůl, způsob její přípravy, farmaceutické kompozice obsahující tyto sloučeniny jako účinnou složku. Sloučenina obecného vzorce I, která vykazuje antagonistizující účinky proti

faktoru uvolňujícímu kortikotropin, je použitelná při prevenci a/nebo léčbě deprese, úzkosti, poruchy příjmu potravy, posttraumatické stresové poruchy, peptického vředu, syndrom dráždivého tráčníku, Alzheimerovy choroby, drogové závislosti nebo syndrom alkoholové závislosti.

- (74) Matějka Jan JUDr., Národní 32, Praha, 11000;

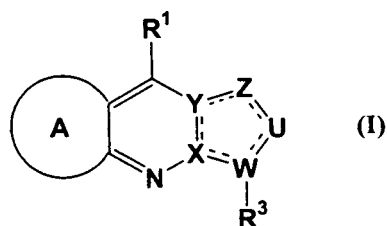

- (71) F. HOFFMANN-LA ROCHE AG, Basle, CH;
(72) Georges Guy, Habach, DE;
Grossmann Adelbert, Eglfing, DE;
Mundigl Olaf, Polling, DE;
Von der Saal Wolfgang, Weinheim, DE;
Sattelkau Tim, Mannheim, DE;
(54) **Deriváty tetrahydropyridinu, jejich příprava a jejich použití jako inhibitorů buněčné proliferace**
(22) 21.12.2001
(32) 23.12.2000
(31) 2000/00128487
(33) EP
(86) PCT/EP01/15390
(87) WO 02/051842
(57) Sloučenina vzorce I, postup výroby takové sloučeniny a farmaceutický přípravek obsahující takovou sloučeninu, který vykazuje účinek jako inhibitor HDAC a účinek antiproliferační.
(74) Čermák Karel Dr., Národní třída 32, Praha 1, 11000;

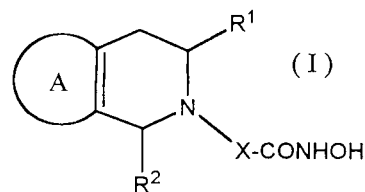

- (71) BRISTOL-MYERS SQUIBB COMPANY, Princeton, NJ, US;
(72) Salvati Mark E., Lawrenceville, NJ, US;
Balog James Aaron, Scotch Plains, NJ, US;
Shan Weifang, Princeton, NJ, US;
Giese Soren, Yardley, PA, US;
(54) **Kondenzované cyklické sloučeniny jako modulátory receptorové funkce jaderného hormonu**
(22) 20.06.2001
(32) 28.06.2000, 18.04.2001, 18.04.2001
(31) 2000/214392, 2001/284617, 2001/284438
(33) US, US, US
(86) PCT/US01/19663
(87) WO 02/000653
(57) Kondenzované cyklické sloučeniny, způsoby použití uvedených sloučenin v léčbě stavů spojených s funkcí jaderných hormonálních receptorů jako je rakovina a imunitní choroby, a farmaceutické kompozice obsahující

uvedené sloučeniny.

(74) Kalenský Petr JUDr., Hálkova 2, Praha 2, 12000;

7 (51) **C 07 D 477/20, A 61 K 31/407, A 61 P 31/04**

(21) **2003-1325**

(71) SANKYO COMPANY LIMITED, Tokyo, JP;

(72) Kobayashi Yoshiyuki, Tokyo, JP;

Shinozuka Tsuyoshi, Tokyo, JP;

Kanno Osamu, Tokyo, JP;

(54) **1-methylkarbapenemové deriváty**

(22) 14.11.2001

(32) 16.11.2000

(31) 2000/350063

(33) JP

(86) PCT/JP01/09960

(87) WO 02/040483

(57) 1-Methylkarbapenemové sloučeniny obecného vzorce I, které mají vynikající antibakteriální účinnost, jejich farmakologicky přijatelné estery, farmakologicky přijatelné soli, farmaceutické přípravky (zvláště antibakteriálních činidel), které je obsahují jako účinnou složku, použití uvedených sloučenin, esterových derivátů nebo solí pro výrobu uvedených farmaceutických přípravků a způsob pro prevenci nebo léčbu nemocí (zvláště bakteriálních infekcí), který zahrnuje podání farmaceuticky účinného množství uvedených sloučenin, esterových derivátů nebo solí teplotněstabilních živočišných (zvláště lidem).

(74) PATENTSERVIS PRAHA a.s., Jivenská 1, Praha 4, 14000;

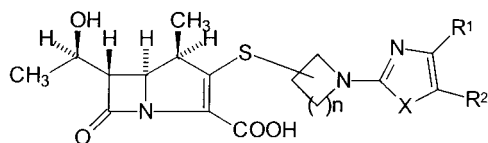
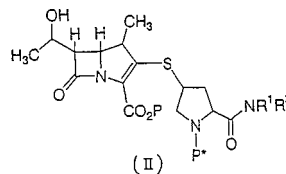
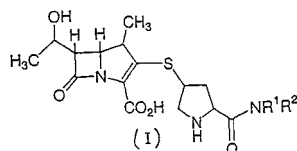

(I)

7 (51) **C 07 D 477/20 // A 61 K 31/4353, A 61 P 31/04**

(21) **2003-1911**

(71) MERCK & CO., INC., Rahway, NJ, US;

(72) Williams John M., Rahway, NJ, US;

Skerlj Renato, Rahway, NJ, US;

(54) **Způsob výroby karbapenemu**

(22) 11.01.2002

(32) 16.01.2001, 24.05.2001

(31) 2001/261933, 2001/293440

(33) US, US

(86) PCT/US02/00821

(87) WO 02/057266

(57) Způsob výroby karbapenemových derivátů obecného vzorce I, nebo farmaceuticky přijatelných solí těchto sloučenin, kde R¹ a R² nezávisle znamenají atom vodíku C1-C10 alkyl, aryl nebo heteroaryl, přičemž alkyl, aryl nebo heteroaryl jsou popřípadě substituovány, postup spočívá v tom, že se zbaví ochranné skupiny sloučenina obecného vzorce II, kde P znamená ochrannou skupinu na karboxylové skupině, P* znamená H, H₂⁺ nebo ochrannou skupinu, kterou je možno odstranit hydrogenolýzou a R¹ a R² mají svrchu uvedený význam, hydrogenolýzou v přítomnosti předem redukováného katalyzátoru na bázi kovu za vzniku sloučeniny vzorce I s následným čištěním a izolací této látky.

(74) Korejzová Zdeňka JUDr., Spálená 29, Praha 1, 11000;

7 (51) **C 07 D 487/04, A 61 K 31/407, A 61 P 29/00 // (C 07 D**

487/04, C 07 D 209:00)

(21) **2003-539**

(71) CEPHALON, INC., West Chester, PA, US;

(72) Gingrich Diane E., Downingtown, PA, US;

Hudkins Robert L., Chester Springs, PA, US;

(54) **Vybrané kondenzované pyrrolokarbazoly**

(22) 23.08.2001

(32) 25.08.2000, 23.03.2001, 22.08.2001

(31) 2000/227803, 2001/278445, 2001/935285

(33) US, US, US

(86) PCT/US01/26266

(87) WO 02/017914

(57) Řešení se obecně týká vybraných kondenzovaných pyrrolokarbazolů, farmaceutických prostředků s jejich obsahem a způsobů léčby onemocnění jimi. Řešení se také zaměřuje na meziproducty a způsob výroby těchto kondenzovaných pyrrolokarbazolů.

(74) Kalenský Petr JUDr., Hálkova 2, Praha 2, 12000;

7 (51) **C 07 D 487/04, C 07 D 519/00, A 61 K 31/53, A 61 P**
29/00 // (C 07 D 487/04, C 07 D 253:00, C 07 D
209:00)

(21) **2003-1370**

(71) BRISTOL-MYERS SQUIBB COMPANY, Princeton, NJ, US;

(72) Leftheris Katerina, Skillman, NJ, US;

Barrish Joel, Richboro, PA, US;

Hynes John, Washington Crossing, PA, US;

Wroblecki Stephen T., Whitehouse Station, NJ, US;

(54) **Způsob léčení stavů souvisejících s p38 kinázou a pyrrolotriazinové sloučeniny použitelné jako inhibitory kináz**

(22) 07.11.2001

(32) 17.11.2000, 07.08.2001

(31) 2000/249877, 2001/310561

(33) US, US

(86) PCT/US01/49982

(87) WO 02/040486

(57) Řešení se týká způsobů jednoho nebo více stavů souvisejících s aktivitou kinázy p38, zahrnující podávání pacientovi, který má potřebu takového léčení, alespoň jedné sloučeniny obecného vzorce I, nebo její farmaceuticky přijatelné sole, prekurzoru nebo solvátu, kde R₃ je atom vodíku, methyl, perfluormethyl, methoxy, atom halogenu, kyano nebo NH₂, výhodně methyl, výhodně skupiny ZR₄R₅ spolu vytvářejí NH-substituovaný aryl.

(74) Kalenský Petr JUDr., Hálkova 2, Praha 2, 12000;

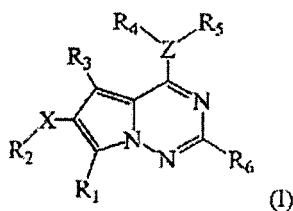

7 (51) **C 07 D 487/04, C 07 D 498/04, C 07 D 513/04, C 07 D 243/10, C 07 D 495/14, A 61 K 31/5517, A 61 P 3/10, A 61 P 27/02, A 61 P 13/12**

(21) **2003-1520**

(71) AJINOMOTO CO., INC., Tokyo, JP;

(72) Iino Yukio, Kawasaki-shi, JP;

Ikenoue Takao, Kawasaki-shi, JP;

Kondo Nobuo, Kawasaki-shi, JP;

Matsueda Hiroyuki, Kawasaki-shi, JP;

Hatanaka Toshihiro, Kawasaki-shi, JP;

Hirama Ryusuke, Kawasaki-shi, JP;

Masuzawa Yoko, Kawasaki-shi, JP;

Ohta Fumio, Kawasaki-shi, JP;

Yamazaki Akiyo, Kawasaki-shi, JP;

(54) **Laktamové sloučeniny a jejich farmaceutické použití**

(22) 29.11.2001

(32) 01.12.2000

(31) 2000/367175

(33) JP

(86) PCT/JP01/10435

(87) WO 02/044180

(57) Prostředek pro zvýšení kapacity transportu cukru a prostředek k prevenci a/nebo léčení diabetes, diabetické periferní neuropatie, diabetické nefropatie, diabetické retinopatie, diabetické makroangiopatie, zhoršené glukozové tolerance nebo adipozity, který obsahuje laktamovou sloučeninu obecného vzorce I nebo farmaceuticky přijatelnou sůl odvozenou od této sloučeniny jako účinnou složku.

(74) Všeťečka Miloš Dr., Háľkova 2, Praha 2, 12000;

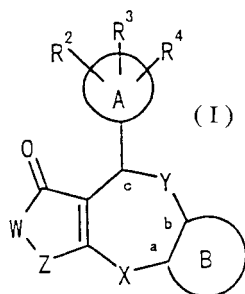

7 (51) **C 07 D 487/04 // (C 07 D 487/04, C 07 D 253:00, C 07 D 235:00)**

(21) **2003-1692**

(71) BAYER AKTIENGESELLSCHAFT, Leverkusen, DE;

(72) Nowakowski Marc, Wuppertal, DE;

Gehring Reinhold, Wuppertal, DE;

Heilmann Werner, Wuppertal, DE;

Wahl Karl-Heinz, Odenthal, DE;

(54) **Způsob výroby sulfonamid-substituovaných imidazotriazinonů**

(22) 05.12.2001

(32) 18.12.2000

(31) 2000/10063108

(33) DE

(86) PCT/EP01/14239

(87) WO 02/050076

(57) Řešení se týká způsobu výroby sulfonamid-substituovaných imidazotriazinonů obecného vzorce I, při kterém se nechají reagovat sloučeniny obecného vzorce II s kyselinou sírovou a získané produkty potom s thionylchloridem a takto získaný produkt se nechá reagovat in situ v inertním rozpouštědle s aminem a popřípadě na odpovídající soli, hydráty nebo N-oxidy.

(74) Všeťečka Miloš JUDr., Háľkova 2, Praha 2, 12000;

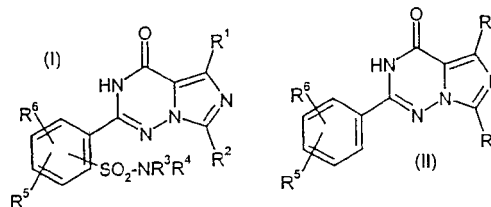

7 (51) **C 07 D 487/04, C 07 D 231/06**

(21) **2003-1782**

(71) MERCK PATENT GMBH, Darmstadt, DE;

(72) Eggenweiler Hans-Michael, Darmstadt, DE;

(54) **Způsob přípravy derivátů pyrazolo[4,3-d]pyrimidinu**

(22) 29.12.2001

(32) 27.01.2001

(31) 2001/10103647

(33) DE

(86) PCT/EP01/15372

(87) WO 02/059126

(57) Způsob přípravy derivátů pyrazolo[4,3-d]pyrimidinu, zvláště kyseliny [17-]3-chlor-4-methoxybenzylamino)-1-methyl-3-propyl-1H-pyrazolo[4,3-d]pyrimidin-5-ylmethoxy]octové, která je vhodná pro výrobu farmaceutických prostředků zvláště pro ošetřování erekční dysfunkce a pulmonární hypertenze. Meziproducty pro přípravu této kyseliny.

(74) Matějka Jan JUDr., Národní třída 32, Praha, 11000;

7 (51) **C 07 D 487/04, A 61 K 31/40, A 61 K 31/407, A 61 P 9/06**

(21) **2003-2061**

(71) ASTRAZENECA AB, Södertälje, SE;

(72) Björnsne Magnus, Mölndal, SE;

Pontén Fritiof, Mölndal, SE;

Strandlund Gert, Mölndal, SE;

Svensson Peder, Göteborg, SE;

Wilstermann Michael, Mölndal, SE;

(54) **3,7-Diazabicyklo[3.3.0]oktany a jejich použití k léčení srdečních arytmií**

(22) 29.01.2002

(32) 02.02.2001

(31) 2001/0100326

(33) SE

(86) PCT/SE02/00152

(87) WO 02/060902

(57) Sloučeniny obecného vzorce I, které jsou užitečné při léčbě arytmií, zejména atrální a ventrikulární arytmiie.

(74) Hakr Eduard Ing., Přístavní 24, Praha 7, 17000;

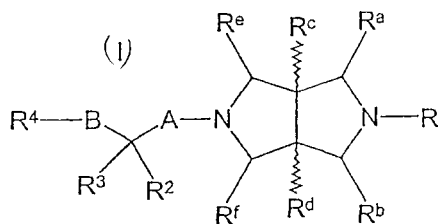

- 7 (51) **C 07 D 491/04, C 07 D 471/04, C 07 D 209/80, C 07 D 209/86, A 61 K 31/404, A 61 P 35/00**
 (21) **2003-1042**
 (71) SIGMA-TAU INDUSTRIE FARMACEUTICHE RIUNITE S. P. A., Rome, IT;
 (72) Giannini Giuseppe, Pomezia, IT; Tinti Maria Ornella, Pomezia, IT; Pisano Claudio, Pomezia, IT; Marzi Mauro, Pomezia, IT;
 (54) **Tricyklické deriváty indolu s antiangiogenními účinky**
 (22) 16.10.2001
 (32) 03.11.2000
 (31) 2000RM/000570
 (33) IT
 (86) PCT/IT01/00526
 (87) WO 02/036597
 (57) Sloučeniny obecného vzorce I jako vhodné léčivo vybavené cytotoxickým a antiangiogenním účinkem.
 (74) Vandělková Jana Ing., Petráská 12, Praha 1, 11000;

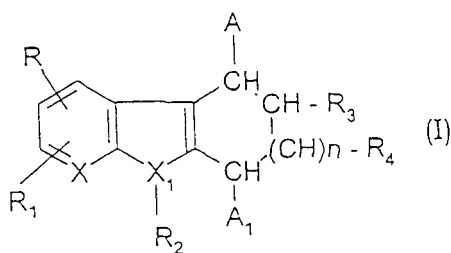

- 7 (51) **C 07 D 493/04**
 (21) **2003-1565**
 (71) NOVARTIS AG, Basel, CH;
 (72) Küsters Ernst, Eschbach, DE; Unternährer Heinz, Kaiseraugst, CH;
 (54) **Způsob izolace a čištění epothilonů**
 (22) 05.12.2001
 (32) 07.12.2000
 (31) 2000/0029895
 (33) GB
 (86) PCT/EP01/14771
 (87) WO 02/046196
 (57) Řešení se týká způsobu desorpce epothilonů, zejména epothilonu A nebo/a epothilonu B, z pryskyřic a nových výrobních, zpracovatelských a čistících procesů nebo způsobů produkce epothilonů zahrnujících uvedený způsob desorpce, jakož i použití určitých rozpouštědel pro desorpci epothilonů z pryskyřic.
 (74) Kubát Jan Ing., Přístavní 24, Praha 7, 17000;

- 7 (51) **C 07 D 495/00, A 61 K 31/381, A 61 P 9/00, A 61 P 15/12**
 (21) **2003-1815**
 (71) MERCK PATENT GMBH, Darmstadt, DE;
 (72) Eggenweiler Hans-Michael, Weiterstadt, DE; Schwartz Harry, Hofheim, DE; Schelling Pierre, Mühlthal, DE; Beier Norbert, Reinheim, DE; Christadler Maria, Rödermark, DE;
 (54) **Derivát sulfamidothienopyrimidinu, způsob jeho přípravy, jeho použití a farmaceutický prostředek, který ho obsahuje**
 (22) 03.12.2001
 (32) 23.12.2000
 (31) 2000/10064994
 (33) DE
 (86) PCT/EP01/14102
 (87) WO 02/051848
 (57) Derivát sulfamidothienopyrimidinu obecného vzorce I, kde znamená R¹, R² na sobě nezávisle H, OA¹, OCOA¹,

OH nebo Hal, přičemž R¹ a R² spolu dohromady také C₃-alkylen, -O-CH₂-CH₂-, -CH₂-O-CH₂-, -O-CH₂-O- nebo -O-CH₂-O-; X -CH₂SO₂NR³R⁴; R³ a R⁴ na sobě nezávisle H, skupinu heteroaromatickou, C₁₋₁₀alkyl nebo C₁₋₁₀alkenyl, přičemž každá z těchto skupin je popřípadě substituovaná na svém konci skupinou -NH₂, NHA¹ nebo -NA¹A² a přičemž 1 nebo 2 CH₂ jsou popřípadě nahrazeny -CH=CH-, -O-, -NH- nebo -NA¹- nebo R³ a R⁴ spolu dohromady C₃₋₇cykloalkylen popřípadě mono- nebo polysubstituované Hal, -NH₂-, -NHA-, -NA¹A²-, -NHCOA¹-, -NHCOOA¹-, -COOH, COA¹-, -CONH₂-, -CONHA¹ nebo -CONA¹A² a 1 nebo 2 CH₂ jsou popřípadě nahrazeny -O-, -NH-, -NA¹-, -NCOA¹ nebo -NCOOA¹-; A¹ a A² na sobě nezávisle skupinu C₁₋₁₀alkyl nebo C₁₋₁₀alkenyl popřípadě substituované 1 až 5 F a/nebo Cl, a A¹ a A² spolu dohromady také C₃₋₇cykloalkyl nebo C₃₋₇cykloalkylen a 1 -CH₂- je popřípadě nahrazen -O-, -NH-, -NA¹-, -NCOA¹ nebo -NCOOA¹ a Hal F, Cl, Br nebo J a jeho soli a/nebo solváty jakožto inhibitory fosfodiesterázy V pro přípravu léčiv pro ošetřování a pro profylaxi nemocí, které jsou způsobovány nadměrně nízkou hladinou cGMP a/nebo mohou být ovlivňovány zvýšením hladiny cGMP, zvláště nemocí kardiovaskulárního systému a poruch potence.
 (74) Matějka Jan JUDr., Národní třída 32, Praha 1, 11000;

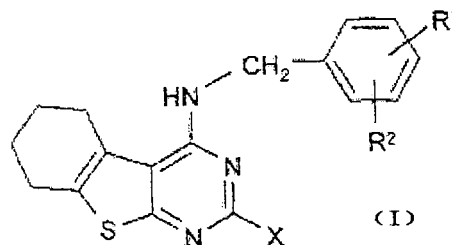

- 7 (51) **C 07 D 503/10, A 61 K 31/424, A 61 P 31/04**
 (21) **2003-1214**
 (71) AMURA LIMITED, Cambridge, GB;
 (72) Pfaendler Hans Rudolf, Stockdorf, DE; Simpson Iain Nelson, Cambridge, GB;
 (54) **Farmaceutické kompozice obsahující oxapenem-3-karboxylové kyseliny**
 (22) 11.10.2001
 (32) 19.10.2000, 08.03.2001, 06.08.2001
 (31) 2000/00309207, 2001/0105766, 2001/0119165
 (33) EP, GB, GB
 (86) PCT/GB01/04527
 (87) WO 02/032423
 (57) Oxapenemová sloučenina, která je, nebo je schopna tvorby obojetného iontu o vzorci Ia nebo Ib: (Ia), (Ib), kde R je alkylskupina C₁-C₈ s rozvětveným nebo přímým řetězcem, která zahrnuje protonovaný bazický substituent. Sloučeniny nalézají příslušné použití jako β-laktamázové inhibitory s vysokou biologickou dostupností.
 (74) PATENTSERVIS PRAHA a.s., Jivenská 1273, Praha 4, 14000;

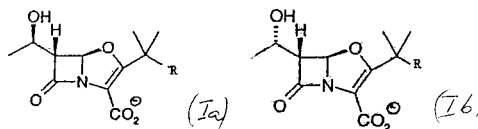

- 7 (51) **C 07 F 9/09, A 61 K 31/661, A 61 P 25/28, A 61 P 35/00, A 61 P 43/00**
 (21) **2003-208**
 (71) D-PHARM LTD., Rehovot, IL;
 (72) Kozak Alexander, Rehovot, IL; Vinnikova Marina, Ramla, IL; Polyak Michael, Bnei-Ayish, IL; Beit-Yannai Eliezer, Jerusalem, IL; Reznitsky-Cohen Dalia, Nes-Ziona, IL;

- (54) **Deriváty lipofilních molekul s větveným řetězcem a jejich použití**
 (22) 01.08.2001
 (32) 03.08.2000
 (31) 2000/137672
 (33) IL
 (86) PCT/IL01/00713
 (87) WO 02/011666
 (57) Nové fosfoderiváty lipofilních molekul s větveným řetězcem pro uvolnění biologických bariér a pro inhibici růstu nádoru. Farmaceutické prostředky, které obsahují uvedené molekuly a jejich použití.
 (74) PATENTSERVIS PRAHA a.s., Jivenská 1, Praha 4, 14000;

7 (51) **C 07 H 5/06, A 61 K 31/7008, A 61 P 19/02, A 61 P 19/08**

- (21) **2003-1503**
 (71) NICHOLAS PIRAMAL INDIA LIMITED, Mumbai IN;
 (72) Mukhopadhyay Triptikumar, Mumbai, IN;
 Bhat Ravi Gajanan, Mumbai, IN;
 Sreekumar E. S., Mumbai, IN;
 (54) **Krystalické soli sulfátu kovu s glukosaminem a způsoby jejich přípravy**
 (22) 03.12.2001
 (32) 01.12.2000, 01.12.2000, 26.04.2001
 (31) 2000/1087, 2000/1088, 2001/394
 (33) IN, IN, IN
 (86) PCT/IN01/00211
 (87) WO 02/043653
 (57) Krystalické soli sulfátu kovu s glukosaminem uvedeného vzorce, v němž M představuje sodík nebo draslík, jsou vhodné pro použití při léčení akutních a chronických forem revmatických a artritických onemocnění a veškerých patologických stavů vznikajících při metabolických poruchách osteo-artikulárních tkání. Dále se popisují "solution-based" a "solvent-free", způsoby přípravy těchto krystalických solí a farmaceutické přípravy tyto krystalické soli obsahujících.
 (74) Guttman Michal JUDr. Ing., Nad Štolou 12, Praha 7, 17000;

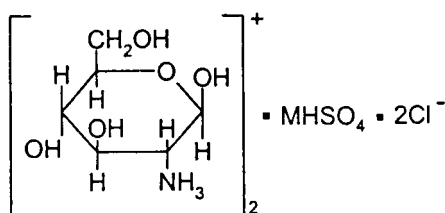

7 (51) **C 07 H 15/26, A 61 K 31/7052, A 61 P 3/06, A 61 P 9/10**

- (21) **2003-1674**
 (71) SCHERING CORPORATION, Kenilworth, NJ, US;
 (72) Ghosal Anima, Edison, NJ, US;
 Zbaida Shmuel, East Brunswick, NJ, US;
 Chowdhury Swapan K., Warren, NJ, US;
 Iannucci Robert M., Hampton, NJ, US;
 Feng Wenging, Chatham, NJ, US;
 Alton Kevin B., Cedar Knolls, NJ, US;
 Patrick James E., Belle Mead, NJ, US;
 Davis Harry R., Berkeley Heights, NJ, US;
 (54) **2-Azetidinonové deriváty substituované zbytkem cukru**
 (22) 17.12.2001
 (32) 20.12.2000
 (31) 2000/256875
 (33) US

- (86) PCT/US01/49127
 (87) WO 02/050090
 (57) 2-Azetidinonové deriváty substituované zbytkem cukru obecného vzorce I. Tyto látky jsou výhodnými hypocholesterolemickými látkami a je možno je použít k léčení nebo prevenci aterosklerózy a ke snížení koncentrace cholesterolu, zvláště výhodná je kombinace těchto látek s inhibitory biosyntézy cholesterolu. Součástí řešení tvoří také příslušné farmaceutické prostředky.
 (74) Korejzová Zdeňka JUDr., Spálená 29, Praha 1, 11000;

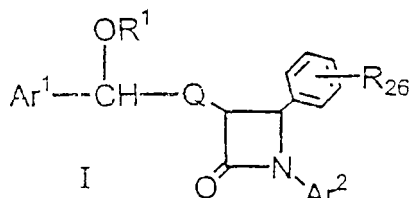

7 (51) **C 07 H 17/02, A 61 K 31/7052, A 61 P 35/00**

- (21) **2003-1209**
 (71) MERCK & CO., INC., Rahway, NJ, US;
 BANYU PHARMACEUTICAL CO., LTD., Tokyo, JP;
 (72) Petrillo Daniel E., Rahway, NJ, US;
 Weissman Steven A., Rahway, NJ, US;
 Rossen Kai, Rahway, NJ, US;
 Hiraga Shouichi, Tokyo, JP;
 Satake Nobuya, Tokyo, JP;
 (54) **Způsob glykosidace indolokarbazolu**
 (22) 26.10.2001
 (32) 31.10.2000
 (31) 2000/244675
 (33) US
 (86) PCT/US01/47603
 (87) WO 02/036601
 (57) Způsob výroby sloučenin obecného vzorce I, v němž jednotlivé symboly mají význam, uvedený u vzorce I, postup spočívá v tom, že se a) nechá reagovat furanóza nebo pyranóza s aktivačním reakčním činidlem za vzniku aktivovaného cukru a b) aktivovaný cukr se nechá reagovat se sloučeninou obecného vzorce IV, kde jednotlivé symboly mají význam, uvedený u vzorce IV, za přítomnosti vodného roztoku hydroxidu alkalického kovu a katalyzátoru pro přenos fáze ve dvoufázovém systému za vzniku sloučeniny obecného vzorce I.
 (74) Korejzová Zdeňka JUDr., Spálená 29, Praha 1, 11000;

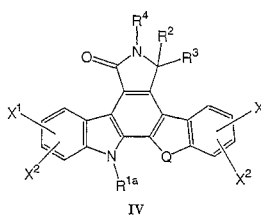
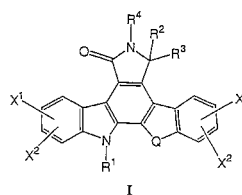

7 (51) **C 07 H 17/02, A 61 K 31/7056, A 61 P 3/10, A 61 P 3/04, A 61 P 3/06**

- (21) **2003-1753**
 (71) KISSEI PHARMACEUTICAL CO., LTD., Nagano, JP;

- (72) Fujikura Hideki, Nagano, JP;
Fushimi Nobuhiko, Nagano, JP;
Nishimura Toshihiro, Nagano, JP;
Nakabayashi Takeshi, Nagano, JP;
Isaji Masayuki, Nagano, JP;
- (54) **Deriváty glukopyranosyloxypyrazolu a jejich použití v léčivech**
- (22) 25.12.2001
(32) 28.12.2000
(31) 2000/403534
(33) JP
(86) PCT/JP01/11348
(87) WO 02/053573
- (57) Deriváty glukopyranosyloxypyrazolu obecného vzorce I vykazují inhibiční aktivitu v lidském SGLT2 a mají zlepšenou orální absorpci, a jsou tedy využitelné jako činidla pro prevenci nebo léčbu choroby související s hyperglykemií, jakou je například diabetes, diabetická komplikace nebo obezita.
- (74) Matějka Jan JUDr., Národní 32, Praha, 11000;

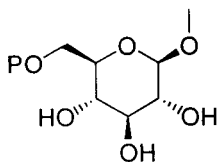
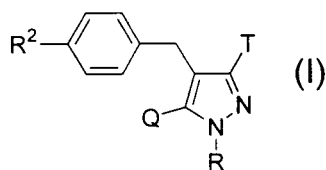

- 7 (51) **C 07 H 17/08, A 61 K 31/7048**
(21) **2002-3167**
(71) TEVA PHARMACEUTICAL INDUSTRIES LTD.,
Petah Tiqva, IL;
(72) Avrutov Ilya, Bat Hefer, IL;
Lifshitz Igor, Petach Tikva, IL;
Lewiner Elizabeth, Tel Aviv Jaffa, IL;
- (54) **Způsob přípravy klaritromycinu a klaritromycinového meziproduktu, v podstatě prostého oximu a farmaceutický prostředek, který jej obsahuje**
- (22) 15.12.2000
(32) 29.02.2000, 14.03.2000, 22.06.2000
(31) 2000/185888, 2000/189120, 2000/213239
(33) US, US, US
(86) PCT/US00/33843
(87) WO 01/064224
- (57) Způsob přípravy chráněného silylovaného oximu klaritromycinu, výhodně 9-O-(2-methoxyprop-2-yl)oxim 6-O-methyl-2',4''-bis(trimethylsilyl)erytromycinu A ("S-MOP oxim") a konverze chráněného silylovaného oximu klaritromycinu, výhodně S-MOP oximu na klaritromycin zahrnuje reakci silyloximového derivátu s methylačním činidlem za míchání v přítomnosti alespoň jednoho rozpouštědla MTBE a báze. Konverze chráněného silylovaného oximu klaritromycinu na klaritromycin zahrnuje reakci chráněného silylovaného oximu klaritromycinu s ethanolem a vodou v poměru ethanolu k vodě 1:1 v přítomnosti kyseliny a deoximačního činidla. Reakční směs se ochladí na teplotu okolo 20 °C a přidá se hydroxid sodný bez dalšího přidání vody. Další způsob konverze chráněného silylovaného oximu klaritromycinu na klaritromycin zahrnuje zahřívání směsi chráněného silylovaného oximu klaritromycinu, kyseliny a deoximačního činidla ve směsi ethanolu a vody při teplotě

- zpětného toku s dvojnásobným přebytkem deoximačního činidla za vzniku klaritromycinu v podstatě prostém oximu.
- (74) Čermák Karel Dr., Národní třída 32, Praha 1, 11000;
- 7 (51) **C 07 H 17/08, A 61 K 31/7048, A 61 P 31/04**
(21) **2003-1439**
(71) BIOCHEMIE S. A., Granollers, ES;
(72) Centellas Victor, Cardedeu, ES;
Diago José, Granollers, ES;
Garcia Rafael, Sant Celoni, ES;
Ludescher Johannes, Breitenbach, AT;
- (54) **Monohydrát azithromycinu, způsob jeho přípravy a farmaceutické prostředky, které ho obsahují**
- (22) 26.11.2001
(32) 27.11.2000, 21.12.2000
(31) 2000/253119, 2000/0031355
(33) US, GB
(86) PCT/EP01/13760
(87) WO 02/042315
- (57) Azithromycin ve formě monohydrátu obsahující od 4,0 % do 6,5 % hmotn./hmotn. vody a způsob jeho přípravy zahrnující stupně (i) úpravy pH roztoku azithromycinu ve formě soli, přičemž se rozpouštědlo zvolí ze skupiny zahrnující vodu a směsi vody a organického rozpouštědla, (ii) izolace azithromycinu ve formě monohydrátu, a (iii) sušení za zisku azithromycinu ve formě monohydrátu obsahujícího od 4,4 % do 6,5 % vody, a farmaceutické prostředky, které ho obsahují.
- (74) Kubát Jan Ing., Přístavní 24, Praha 7, 17000;
- 7 (51) **C 07 H 19/052**
(21) **2003-460**
(71) RIBAPHARM INC., Costa Mesa, CA, US;
(72) Lau Johnson, Newport Beach, CA, US;
Hong Zhi, Timberland, CA, US;
Lin Chin-Chung, Irvine, CA, US;
- (54) **Způsob zvýšení selektivity, snížení cytotoxicity a dávky léčebného prostředku**
- (22) 07.12.2000
(32) 22.08.2000, 22.08.2000, 22.08.2000
(31) 2000/226948, 2000/226870, 2000/226871
(33) US, US, US
(86) PCT/US00/33454
(87) WO 02/016382
- (57) Popisuje se způsob zvýšení selektivity, snížení cytotoxicity a dávky léčebného prostředku tím, že se léčebný prostředek upravili chránící skupinou. Léčebný prostředek se kovalentně spojil a chránící skupinou prostřednictvím atomu dusíku, který se nachází v chránící skupině. Chránící skupina v upraveném léčebném prostředku snižuje metabolickou přeměnu a hromadění léčebného prostředku v necílených buňkách a je jí možné v cílené buňce enzymaticky odstranit. Snížení cytotoxicity probíhá na základě schopnosti upraveného léčebného prostředku inhibovat metabolickou přeměnu, při které vznikají potencionálně cytotoxické metabolity. Snížení dávky léčebného prostředku probíhá na základě snížení hromadění v necílených buňkách.
- (74) PATENTSERVIS PRAHA a.s., Jivenská 1, Praha 4, 14000;
- 7 (51) **C 07 H 19/167, C 07 H 19/073, C 07 H 19/02, A 61 K 31/7076, A 61 K 31/7068, A 61 K 31/7052, A 61 P 31/12, A 61 P 31/14**
(21) **2002-4225**
(71) IDENIX (CAYMAN) LIMITED, Grand Cayman, KY;
UNIVERSITA DEGLI STUDI DI CAGLIARI, Monserrato, IT;
(72) Sommadossi Jean-Pierre, Birmingham, AL, US;
Lacolla Paolo, Capoterra, IT;

- (54) **Farmaceutický prostředek**
 (22) 23.05.2001
 (32) 26.05.2000, 11.04.2001
 (31) 2000/207674, 2001/283276
 (33) US, US
 (86) PCT/US01/16687
 (87) WO 01/092282
 (57) Řešení se týká nukleosidových derivátů, které mají protivirovou účinnost proti viru hepatitidy C. Součástí řešení tvoří také farmaceutické prostředky s obsahem těchto látek, určené pro léčení a prevenci infekce flaviviry nebo pestiviry.

(74) Korejzová Zdeňka JUDr., Spálená 29, Praha 1, 11000;

- 7 (51) **C 07 K 7/06, C 07 K 14/75, A 61 K 38/08, A 61 K 38/36, A 61 P 29/00**
 (21) **2003-1630**
 (71) FIBREX MEDICAL RESEARCH & DEVELOPMENT GMBH, Wien, AT;
 (72) Petzelbauer Peter, Wien, AT;
 (54) **Peptidy a/nebo proteiny a jejich použití pro přípravu terapeutického a/nebo preventivního farmaceutického přípravku**
 (22) 07.12.2001
 (32) 12.12.2000
 (31) 2000/2063
 (33) AT
 (86) PCT/AT01/00387
 (87) WO 02/048180
 (57) Řešení se týká peptidů nebo proteinů obecného vzorce I, kde R₁ a R₂ jsou nezávisle vodíkový atom, nasycená nebo nenasycená uhlovodíková skupina s 1 až 3 uhlíkovými atomy, konkrétně do 10 uhlíkových atomů, Z₁ je histidinová nebo prolinová skupina, Z₂ je argininová skupina, peptidová skupina nebo proteinová skupina s argininem na výchozím konci, konkrétně s 2 až 30 aminokyselinami a také jejich soli, například jejich amidů nebo jejich látkových směsí a/nebo směsí s alespoň jednou další látkou. Peptid nebo protein obecného vzorce I lze použít pro terapeutické a/nebo profylaktické aplikace v medicíně člověka a/nebo veterinární medicíně, zejména k léčbě zánětů.

(74) PATENTSERVIS PRAHA a.s., Jivenská 1, Praha 4, 14000;

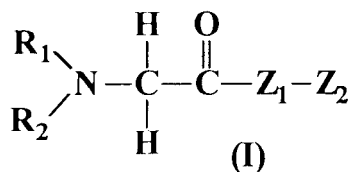

- 7 (51) **C 07 K 7/08, C 07 K 14/715, C 07 K 16/28, C 12 N 15/68, C 12 N 15/79, C 12 N 15/12, C 12 Q 1/68, G 01 N 33/68, A 61 K 38/10, A 61 K 39/395, A 61 K 48/00, A 61 P 7/04**
 (21) **2002-3517**
 (71) PLIVA FARMACEUTSKA INDUSTRIJA, DIONICKO DRUSTVO, Zagreb, HR;
 (72) Naranda Tatjana, Mountain View, CA, US;
 Olsson Lennart, Mountain View, CA, US;
 (54) **Peptid modulující trombopoetinový receptor**
 (22) 23.04.2001
 (32) 25.04.2000
 (31) 2000/00108075
 (33) EP
 (86) PCT/EP01/04553
 (87) WO 01/080873
 (57) Předkládané řešení se týká nových diagnostických a farmaceutických oligopeptidických přípravků, které umožňují léčbu trombocytopenie.

(74) Čermák Karel Dr., Národní třída 32, Praha 1, 11000;

- 7 (51) **C 07 K 14/02, C 12 N 15/36, A 61 K 39/29, A 61 K 39/42, A 61 P 31/20**
 (21) **2003-2164**
 (71) INNOGENETICS N. V., Ghent, BE;
 (72) Maertens Geert, Brugge, BE;
 Bosman Fons, Opwijk, BE;
 Depla Erik, Ghent, BE;
 (54) **Purifikované obalové proteiny viru hepatitidy C pro diagnostické a terapeutické použití**
 (22) 11.01.2002
 (32) 11.01.2001, 30.08.2001
 (31) 2001/260669, 2001/315768
 (33) US, US
 (86) PCT/EP02/00219
 (87) WO 02/055548
 (57) Předkládané řešení se týká způsobu purifikace obalových proteinů viru hepatitidy C, použití obalových proteinů HCV purifikovaných podle způsobů popisovaných v předkládaném řešení pro diagnózu, profylaxi nebo terapii, použití jednotlivých nebo specifických oligomerních E1 a/nebo E2 a/nebo E1/E2 obalových proteinů v testech pro sledování nemoci, a/nebo diagnózu choroby, a/nebo léčbu choroby. Řešení se také týká epitopů E1 a/nebo E2 obalových proteinů a monoklonálních protilátek proti nim, a také jejich použití v diagnóze, profylaxi nebo léčbě.

(74) Čermák Karel Dr., Národní třída 32, Praha 1, 11000;

- 7 (51) **C 07 K 14/495, C 12 N 15/22, C 12 N 15/63, C 12 N 15/11, C 12 N 15/80, C 12 N 15/81, C 12 N 15/85, A 61 K 38/18, A 61 K 48/00, A 61 P 25/02**
 (21) **2003-2080**
 (71) BIOGEN, INC., Cambridge, MA, US;
 (72) Sah Dinah W. Y., Boston, MA, US;
 Pepinsky R. Blake, Arlington, MA, US;
 Borjack-Sjodin Paula Ann, Waltham, MA, US;
 Miller Stephan S., Arlington, MA, US;
 Rossomando Anthony, Revere, MA, US;
 (54) **Variety neublastinu, fúzní polypeptid obsahující variantu neublastinu a farmaceutická kompozice obsahující neublastin pro léčení poruch nervového systému**
 (22) 25.01.2002
 (32) 01.02.2001
 (31) 2001/266071
 (33) US
 (86) PCT/US02/02319
 (87) WO 02/060929
 (57) Řešení poskytuje variety polypeptidu neublastinu vhodné pro kondenzaci s polymerem obsahujícím polyalkylenglykolovou skupinu. Kondenzovaný produkt má delší biologický poločas a zlepšenou biologickou dostupnost ve srovnání s nemodifikovaným neublastinem nebo neublastinem divokého typu. Kondenzovaný produkt podle řešení je vhodný jak pro terapeutické použití, tak i pro diagnostické aplikace při poruchách nervového systému.

(74) Hakr Eduard Ing., Přístavní 24, Praha 7, 17000;

- 7 (51) **C 07 K 16/28, C 07 K 19/00, C 12 N 15/13, C 12 N 5/10, A 61 K 39/395, A 61 P 35/00**
 (21) **2003-1307**
 (71) BIOGEN, INC., Cambridge, MA, US;
 (72) Garber Ellen, Cambridge, MA, US;
 Lyne Paul, Allston, MA, US;
 Saldanha Jose W., Enfield, GB;
 (54) **Humanizované protilátky k lymfotoxinovému beta receptoru**
 (22) 12.10.2001
 (32) 13.10.2000, 13.03.2001, 21.06.2001

- (31) 2000/240285, 2001/275289, 2001/299987
 (33) US, US, US
 (86) PCT/US01/32140
 (87) WO 02/030986
 (57) Humanizované protilátky proti LT- β -R a způsoby jejich použití.
 (74) Jirotková Ivana Ing., Nad Štolou 12, Praha 7, 17000;

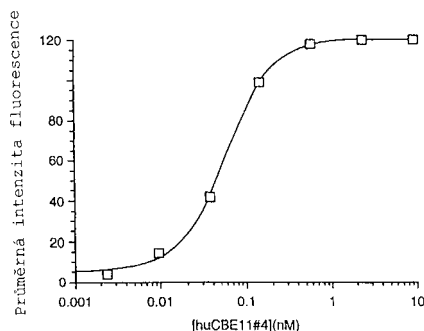

- 7 (51) **C 08 F 4/80, C 07 C 2/32, C 10 G 50/00**
 (21) **2003-924**
 (71) SHELL INTERNATIONALE RESEARCH MAATSCHAPPIJ B. V., The Hague, NL;
 (72) De Boer Eric Johannes Maria, Amsterdam, NL;
 Deuling Hendrikus Hyacinthus, Amsterdam, NL;
 Van der Heijden Harry, Amsterdam, NL;
 On Quoc An, Amsterdam, NL;
 Van Oort Aart Bartus, Amsterdam, NL;
 Van Zon Arie, Amsterdam, NL;
 (54) **Způsob kooligomerace ethylenu a alfa-olefinů**
 (22) 01.10.2001
 (32) 03.10.2000, 01.08.2001
 (31) 2000/00308728, 2001/01306601
 (33) EP, EP
 (86) PCT/EP01/11392
 (87) WO 02/028805
 (57) Způsob výroby vyšších lineárních α -olefinů a/nebo α -olefinů rozvětvených alkylovými skupinami, který zahrnuje kooligomeraci jednoho nebo více α -olefinů s ethylenem v přítomnosti katalyzátorového systému na bázi kovu, ve kterém je použit jeden nebo více komplexů typu $[\text{bisaryliminpyridin MX}_a]^{+}[\text{NC}^-]_q$, přičemž tento způsob se provádí při tlaku ethylenu nižším než 2,5 megapascalu.
 (74) Zelený Pavel JUDr., Hálkova 2, Praha 2, 12000;
- 7 (51) **C 08 F 8/00, A 61 K 31/785**
 (21) **2003-1644**
 (71) DSM FINE CHEMICALS AUSTRIA NFG GMBH & CO. KG, Linz, AU;
 (72) Stanek Michael, Linz, AT;
 Steinwender Erich, Linz, AT;
 (54) **Alkylace zesítěných polymerů obsahujících N- nebo aminové nebo amonné skupiny**
 (22) 20.11.2001
 (32) 13.12.2000
 (31) 2000/2071
 (33) AT
 (86) PCT/EP01/13383
 (87) WO 02/048209
 (57) Popisuje se způsob alkylace zesítěných polymerů obsahujících N- nebo aminové, amonné nebo spirobicyklické amonné skupiny. Podle tohoto způsobu se zgelovatělé polymery získané polymerací a zesítěním a) případně deprotonují ve vodě, organickém rozpouštědle nebo ve směsi organického rozpouštědla a vody přidáním báze, b) případně se jednou nebo vícekrát promyjí vodou, organickým rozpouštědlem nebo směsí organického rozpouštědla a vody, při teplotě 5 až 160 °C při normálním

nebo zvýšeném tlaku, přičemž po kratší době mísení se přidá báze, a d) provede se reprotonace použitím minerální kyseliny, případně po jednom nebo více krocích promytí, výsledkem čehož jsou alkylované, zesítěné polymery odpovídajícím způsobem obsahující N- nebo aminové, amonné nebo spirobicyklické amonné skupiny.

- (74) Kalenský Petr JUDr., Hálkova 2, Praha 2, 12000;
- 7 (51) **C 08 G 69/00, C 08 G 69/16, C 08 G 69/38**
 (21) **2003-1428**
 (71) BASF AKTIENGESELLSCHAFT, Ludwigshafen, DE;
 (72) Winterling Helmut, Ludwigshafen, DE;
 Fischer Michael, Ludwigshafen, DE;
 (54) **Polyamidy**
 (22) 22.11.2001
 (32) 23.11.2000
 (31) 2000/10058292
 (33) DE
 (86) PCT/EP01/13595
 (87) WO 02/042357
 (57) Způsob přípravy polyamidů zahrnující polymeraci výchozích monomerů v přítomnosti regulátoru řetězce obsahujícího nitrilovou skupinu a funkční skupinu schopnou tvorby karboxamidové skupiny v množství od 2,3 do 10 mmol, vztaženo na 1 mol karboxamidových skupin polyamidu.
 (74) Švorčík Otakar JUDr., Hálkova 2, Praha 2, 12000;
- 7 (51) **C 08 J 5/18**
 (21) **2003-441**
 (71) EXXONMOBIL CHEMICAL PATENTS INC., Baytown, TX, US;
 (72) Tsou Andy H., Houston, TX, US;
 Duvdevani Ilan, Houston, TX, US;
 Wang Hsien-Chang, Bellaire, TX, US;
 (54) **Orientovaný termoplastický vulkanizát**
 (22) 02.07.2001
 (32) 15.08.2000
 (31) 2000/225479
 (33) US
 (86) PCT/US01/20942
 (87) WO 02/014410
 (57) Je popsán termoplastický vulkanizát, vyrobený přimísením alespoň 20 % hmotnostních tepelně vytvrzeného kaučuku do termoplastického polymeru, přičemž se tepelně vytvrzený kaučuk vmísí jako diskretní částice do spojitě fáze termoplastického polymeru, výsledná směs se vystaví mechanickému namáhání, buď tahem nebo vyfukováním nebo jakýmkoliv jiným v oboru známým způsobem výroby filmů, čímž se vytvoří orientovaný termoplastický vulkanizát. Tento materiál má zlepšenou propustnost plynů a zlepšenou pružnost.
 (74) Kalenský Petr JUDr., Hálkova 2, Praha 2, 12000;
- 7 (51) **C 08 J 9/14, C 08 J 9/34**
 (21) **2003-1786**
 (71) HUNTSMAN INTERNATIONAL LLC, Salt Lake City, UT, US;
 (72) Moroni Giancarlo, Ternate, IT;
 Maggetti Franco, Ternate, IT;
 (54) **Způsob výroby polyurethanových pěn s integrálním povrchem**
 (22) 05.12.2001
 (32) 29.12.2000
 (31) 2000/00830861
 (33) EP
 (86) PCT/EP01/14238
 (87) WO 02/053631
 (57) Způsob výroby polyurethanových pěn s integrálním povrchem s využitím směsi nadouvacích činidel obsahujících 50 až 99 % hmotn. 1,1,1,3,3-pentafluorbutanu a 1 až 50 % hmotn. alespoň jednoho fluorovaného uhlovodíku, vybraného ze skupiny

- obsahujících 1,1,1,2-tetrafluorethan, 1,1,1,3,3-pentafluorpropan, 1,1,1,3,3,3-hexafluorpropan a 1,1,1,2,3,3,3-heptafluorpropan.
- (74) Hakr Eduard Ing., Přístavní 24, Praha 7, 17000;
- 7 (51) **C 08 K 3/00, C 08 K 9/04, C 08 K 13/04**
(21) **2003-1649**
(71) AGROLINZ MELAMIN GMBH, Linz, AT;
(72) Rätzsch Manfred, Wilhering/Thalheim, AT;
Dicke René, Linz, AT;
Machherndl Markus, Leoding, AT;
Granner Gerd, Pasching, AT;
- (54) **Modifikované anorganické částice**
(22) 12.12.2001
(32) 15.12.2000
(31) 2000/2087
(33) AT
(86) PCT/EP01/14583
(87) WO 02/048248
(57) Modifikované anorganické částice s vrstevnatou strukturou se středním průměrem částice od 5 do 20000 nm, obsahující vnější plášť pozůstávající z aminoplastů, které obsahují v mezivrstvě multifunkční C₁-C₃₀-aminosloučeniny tapu melaminu, deriváty melaminu, močovinu, deriváty močoviny, guanidin, deriváty guanidinu, kyanamid, dikyandiamid, sulfonamid a/nebo anilin. Řešení se také vztahuje na výrobu uvedených modifikovaných anorganických částic a na jejich používání v termoplastech a duroplastech.
- (74) Toningarová Daniela, Kamenická 3, Praha 7, 17000;
- 7 (51) **C 08 K 5/01, C 08 K 3/04, C 08 L 23/28**
(21) **2003-1353**
(71) EXXONMOBIL CHEMICAL PATENTS INC., Baytown, TX, US;
(72) Waddell Walter H., Pasadena, TX, US;
Jones Glenn E., Kingwood, TX, US;
Duvdevani Ilan, Houston, TX, US;
- (54) **Elastomerní kompozice**
(22) 16.10.2001
(32) 18.10.2000, 31.05.2001
(31) 2000/691764, 2001/294808
(33) US, US
(86) PCT/US01/42766
(87) WO 02/032992
(57) Elastomerní kompozice zahrnuje halogenovaný kaučuk, plnidlo jako saze a polybutenový olej pro zpracování, přičemž olej má molekulovou hmotnost alespoň 400 v jednom provedení a méně než 10000 v jiném provedení. Kaučuková složka může být halogenovaný butylový kaučuk nebo halogenovaný hvězdicovitě rozvětvený butylový kaučuk. Uvedené kompozice jsou použitelné pro vzduchové bariéry jako jsou duše nebo dušové vrstvy pneumatik.
- (74) Švorčík Otakar JUDr., Hálkova 2, Praha 2, 12000;
- 7 (51) **C 08 K 5/01, C 08 K 3/04, C 08 L 23/28**
(21) **2003-1354**
(71) EXXONMOBIL CHEMICAL PATENTS INC., Baytown, TX, US;
(72) Jones Glenn E., Kingwood, TX, US;
Tracey Donald S., Kingwood, TX, US;
Waddell Walter H., Pasadena, TX, US;
- (54) **Elastomerní kompozice**
(22) 16.10.2001
(32) 18.10.2000, 07.09.2001
(31) 2000/691764, 2001/318048
(33) US, US
(86) PCT/US01/42772
(87) WO 02/032993
(57) Kompozice pro vzduchovou bariéry obsahuje butylový kaučuk, plnidlo a polybutenový olej pro zpracování, který má číselnou střední molekulovou hmotnost alespoň 400
- v jednom provedení a číselnou střední molekulovou hmotnost méně než 10000 v jiném provedení, přičemž plnidlo může být uhličitán vápenatý, jí, slída, oxid křemičitý a křemičitany, mastek, oxid titaničitý, škrob, dřevitá moučka, saze a jejich směsi. Kompozice mají zlepšené vlastnosti týkající se stárnutí, jsou vhodné pro použití jako vnitřní vrstva nebo duše pneumatiky.
- (74) Švorčík Otakar JUDr., Hálkova 2, Praha 2, 12000;
- 7 (51) **C 08 L 23/00**
(21) **2002-3635**
(71) EXXONMOBIL CHEMICAL PATENTS INC., Baytown, TX, US;
(72) Tsou Andy H., Houston, TX, US;
Duvdevani Ilan, Houston, TX, US;
Wang Hsien-Chang, Bellaire, TX, US;
- (54) **Směs obsahující polymer na bázi isobutylenu a semikrystalický ethylenový kopolymer, způsob její výroby a její použití**
(22) 26.04.2001
(32) 11.05.2000, 11.05.2000
(31) 2000/203329, 2000/569363
(33) US, US
(86) PCT/US01/13588
(87) WO 01/085837
(57) Zlepšené pevnosti v surovém stavu, tažnosti v surovém stavu a relaxačních vlastností elastomerů na bázi isobutylenu za zvýšených teplot spolu se zlepšenými vlastnostmi stárnutí a bariérového účinku se dosahuje smísením semikompaktibilních semikrystalických kopolymerů s isobutulenovými elastomery, přičemž semikrystalickými kopolymery jsou zpravidla kopolymery ethylenu a α -olefinu se 4 až 16 atomy uhlíku.
- (74) Kalenský Petr JUDr., Hálkova 2, Praha 2, 12000;
- 7 (51) **C 08 L 23/00**
(21) **2003-1355**
(71) EXXONMOBIL CHEMICAL PATENTS INC., Baytown, TX, US;
(72) Dias Anthony J., Houston, TX, US;
Jones Glenn E., Kingwood, TX, US;
Tracey Donald S., Kingwood, TX, US;
Waddell Walter H., Pasadena, TX, US;
- (54) **Elastomerní kompozice**
(22) 16.10.2001
(32) 18.10.2000, 31.05.2001
(31) 2000/691764, 2001/294808
(33) US, US
(86) PCT/US01/42767
(87) WO 02/048257
(57) Řešení se týká kompozice obsahující kopolymer na bázi isobutylenu a polybuten, přičemž kopolymery mohou být smíchány s exfoliačním činidlem a jilem, takže celá kompozice vytvoří nanokompozit. Tato kompozice je vhodná jako vzduchová bariéra. S výhodou kompozice obsahuje alespoň jeden náhodný kopolymer obsahující jednotky odvozené od C₄ až C₇ isomonoolefinu, alespoň jedno plnidlo a polybutenový olej, který má číselnou střední molekulovou hmotnost větší než 400.
- (74) Švorčík Otakar JUDr., Hálkova 2, Praha 2, 12000;
- 7 (51) **C 08 L 23/10, C 08 L 23/04 // (C 08 L 23/10, C 08 L 23:04, C 08 L 9:00), (C 08 L 23/04, C 08 L 23:10, C 08 L 9:00)**
(21) **2003-778**
(71) REHAU AG + CO, Rehau, DE;
(72) Steffl Udo, Rehau, DE;
Rhönisch Thomas, Rehau, DE;
- (54) **Peroxidicky zesíťovatelná kompozice**
(22) 07.08.2001
(32) 26.08.2000
(31) 2000/10042084
(33) DE

- (86) PCT/EP01/09094
(87) WO 02/018488
- (57) Zesíťovatelná kompozice zahrnující 100 hmotnostních dílů termoplastického homopolymeru nebo kopolymeru na bázi propylenu, 10 až 200 hmotnostních dílů kopolymeru a/nebo terpolymeru ethylenu a alfaolefinů obsahujících více než 3 atomy uhlíku, 0,5 až 50 hmotnostních dílů polybutadienu, a 0,1 až 10 hmotnostních dílů činidla vytvářejícího radikály.
- (74) Čermák Karel Dr., Národní třída 32, Praha 1, 11000;
- 7 (51) **C 08 L 25/00**
(21) **2002-4075**
(71) EXXONMOBIL CHEMICAL PATENTS INC., Baytown, TX, US;
(72) Wang Hsien-Chang, Bellaire, TX, US;
(54) **Termoplastická směs**
(22) 08.06.2001
(32) 15.06.2000
(31) 2000/594650
(33) US
(86) PCT/US01/18594
(87) WO 01/096466
(57) Termoplastické směsi se zlepšenými vlastnostmi, popřípadě dynamicky vulkanizované. Zvláště kompozice obsahující směs chlormethylovaného tetrameru a termoplastické pryskyřice volené ze souboru zahrnujícího polyamidy, polyestery, polykarbonáty, polysulfony, polyacetalu, polyacetonu, akrylonitrilbutadienstyrenové pryskyřice, polyfenylenoxid, polyfenylensulfid, styrenakrylonitrilové pryskyřice, pryskyřice styrenmaleinanhydridové, polyimidy, aromatické polyketony, ethylenvinylalkoholový polymer a jejich směsi jsou vhodné pro součásti pneumatik například pro filmy bránící průchodu plynu.
- (74) Kalenský Petr JUDr., Hájkova 2, Praha 2, 12000;
- 7 (51) **C 08 L 27/00, C 08 L 25/02, B 60 C 13/04**
(21) **2003-1352**
(71) EXXONMOBIL CHEMICAL PATENTS INC., Baytown, TX, US;
(72) Waddell Walter H., Pasadena, TX, US;
Poulter Robert R., League City, TX, US;
(54) **Barvitelné elastomerní kompozice**
(22) 16.10.2001
(32) 18.10.2000
(31) 2000/691764
(33) US
(86) PCT/US01/32232
(87) WO 02/032995
(57) Řešení se týká transparentních a barvitelných elastomerních kompozic, které mohou být kovulkanizovány s kaučuky jako je polybutadien, polyisopren, styrenbutadienový kaučuk, styrenisoprenbutadienový kaučuk, isoprenbutadienový kaučuk nebo přírodní kaučuk a s polybutenovým olejem pro zpracování, výhodně kompozice obsahující alespoň jeden kopolymer C₄-C₇ isolefinu a p-methylstyren, oxid křemičitý a vyšší cis-polybutadienový kaučuk.
- (74) Švorčík Otakar JUDr., Hájkova 2, Praha 2, 12000;
- 7 (51) **C 08 L 61/28, C 08 G 12/32, C 08 G 12/38, C 08 L 61/30**
(21) **2003-1648**
(71) AGROLINZ MELAMIN GMBH, Linz, AT;
(72) Rätzsch Manfred, Wilhering/Thalheim, AT;
Dicke René, Linz, AT;
Jocham Daniel, Linz, AT;
(54) **Způsob tvrzení aminoplastových pryskyřic**
(22) 12.12.2001
(32) 15.12.2000
(31) 2000/2088
(33) AT
- (86) PCT/EP01/14582
(87) WO 02/048261
- (57) Řešení se vztahuje na způsob tvrzení aminoplastových pryskyřic, při němž anorganické částice, mající vrstevnatou strukturu a zahrnující interlamelární vyměnitelné kationty alkalických kovů, kovů alkalických zemin, kationty hliníku, železa a/nebo manganu slouží jako vytvrzující činidla. Řešení se rovněž vztahuje na aminoplastové pryskyřice, tvrzené tímto způsobem, na polotovary a tvářecí materiály.
- (74) Toningerová Daniela, Kamenická 3, Praha 7, 17000;
- 7 (51) **C 08 L 95/00**
(21) **2003-1622**
(71) KRATON POLYMERS RESEARCH B. V., Amsterdam, NL;
(72) De Jong Wouter, Amsterdam, NL;
Trommelen Erik Adrianus Theunis, Amsterdam, NL;
Bodt Duco, Amsterdam, NL;
(54) **Bitumenová kompozice se sníženou želatinační tendencí**
(22) 29.11.2001
(32) 01.12.2000, 07.12.2000
(31) 2000/00310673, 2000/00310896
(33) EP, EP
(86) PCT/EP01/14162
(87) WO 02/044281
(57) Bitumenové kompozice se sníženou želatinační tendencí obsahuje bitumenovou složku (I), blokový kopolymer (II), skládající se alespoň ze dvou koncových bloků poly(monovinylaromatického uhlovodíku) a alespoň z jednoho bloku poly(konjugovaného dienu), a volitelně doplňkové látky (III) s tím, že (II) je částečně hydrogenovaný blokový polymer, obsahující jako konjugovaný dien butadien, kdy poly(konjugovaný dienový) blok obsahuje při částečné hydrogenaci méně než 3 mol % rekurentních jednotek (A) 1,2-dienu a méně než 20 mol %, nejlépe méně než 3 mol % rekurentních jednotek (D) etylenu, počítáno na základě celkového obsahu mol/mol rekurentních jednotek konjugovaného dienu.
- (74) Kratochvíl Václav Ing., Radlická 28/663, Praha 5, 15000;
- 7 (51) **C 09 C 1/42, C 08 K 9/08, C 08 K 3/34**
(21) **2003-1650**
(71) AGROLINZ MELAMIN GMBH, Linz, AT;
(72) Rätzsch Manfred, Wilhering/Thalheim, AT;
Dicke René, Linz, AT;
Machherndl Markus, Leonding, AT;
(54) **Polymerem modifikované anorganické částice**
(22) 12.12.2001
(32) 15.12.2000
(31) 2000/2086
(33) AT
(86) PCT/EP01/14581
(87) WO 02/048270
(57) Polymerem modifikované anorganické částice s vrstevnatou strukturou s průměrným průměrem částice od 5 do 20000 nm, obsahující 20 až 5000 % hmotn., vztaheno na bezvodou anorganickou částici, směsi aminoplastů a vody připravené bobtnáním anorganických částic pomocí aldehydů a následující reakci anorganických částic s vícefunkčními aminosloučeninami C₁-C₃₀, způsob jejich výroby, plasty obsahující polymerem modifikované částice s vrstevnatou strukturou a z nich vyráběné polotovary a tvarovací materiály.
- (74) Toningerová Daniela, Kamenická 3, Praha 7, 17000;
- 7 (51) **C 09 D 11/00**
(21) **2003-826**
(71) BIC CORPORATION, Milford, CT, US;
(72) Nowak Michael T., Simpsonville, SC, US;

- Chen Qingping, Simpsonville, SC, US;
- (54) **Fluorescenční inkoust**
 (22) 20.08.2001
 (32) 24.08.2000
 (31) 2000/645284
 (33) US
 (86) PCT/US01/25972
 (87) WO 02/016514
 (57) Fluorescenční inkoust pro použití v psacích potřebách obsahuje organické rozpouštědlo, pryskyřici, fluorescenční barvivo, rozpustné v rozpouštědle a opacifikační činidlo, přičemž toto činidlo je současně zjasňovačem. Mimoto může inkoust obsahovat ještě dispergační činidlo, stabilizátor proti působení tepla nebo světla, antioxidační činidlo nebo smáčedlo. S výhodou je fluorescenční inkoust určen pro kuličkovou pera.
- (74) Korejzová Zdeňka JUDr., Spálená 29, Praha 1, 11000;
- 7 (51) **C 09 D 11/00**
 (21) **2003-827**
 (71) BIC CORPORATION, Milford, CT, US;
 (72) Nowak Michael T., Simpsonville, CT, US;
 Chen Qingping, Simpsonville, CT, US;
- (54) **Fluorescenční inkoust**
 (22) 20.08.2001
 (32) 24.08.2000
 (31) 2000/645417
 (33) US
 (86) PCT/US01/25973
 (87) WO 02/016515
 (57) Heterogenní nevymazatelný fluorescenční inkoust pro použití v psacích potřebách obsahuje fluorescenční pigment, dispergovaný v pryskyřici a organické rozpouštědlo s vysokou teplotou varu, přičemž inkoust má viskozitu, použitelnou pro psací potřeby a má jasný vzhled po nanesení na papír i při uložení do zásobníku psací potřeby. Psací potřeba, která rovněž tvoří součást řešení, obsahuje zásobník pro uložení inkoustu, který obsahuje heterogenní nevymazatelný fluorescenční inkoust s obsahem fluorescenčního pigmentu, dispergovaného v pryskyřici a organické rozpouštědlo s vysokou teplotou varu.
- (74) Korejzová Zdeňka JUDr., Spálená 29, Praha 1, 11000;
- 7 (51) **C 09 D 161/04, C 08 L 61/04**
 (21) **2003-1658**
 (71) HENKEL KOMMANDITGESELLSCHAFT AUF AKTIEN, Düsseldorf, DE;
 (72) Wefringhaus Rainer, Hilden, DE;
 Purps Hans Joachim, Meerbusch, DE;
- (54) **Vodné pojivo**
 (22) 05.12.2001
 (32) 14.12.2000
 (31) 2000/10062266
 (33) DE
 (86) PCT/EP01/14265
 (87) WO 02/048273
 (57) Vodné pojivo na bázi alespoň jedné fenolové pryskyřice, alespoň jedné aromatické dinitriso-sloučeniny a jednoho polyvinylalkoholu a oxidů kovů umožňující přilnavost, a na bázi pigmentů je vhodné jako jednovrstvé vodné pojivo guma-kov pro dosažení trvalého spojení guma-kov. Toto pojivo je v podstatě bez obsahu organických rozpouštědel a halogensloučenin, které umožňují nanášení v jedné vrstvě bez dalšího předchozího použití primeru.
- (74) Korejzová Zdeňka JUDr., Spálená 29, Praha 1, 11000;
- 7 (51) **C 09 D 163/00, C 09 D 175/04**
 (21) **2003-1076**
 (71) AKZO NOBEL N. V., Arnhem, NL;
 (72) Mahieu Philip, Perk-Steenokkerzeel, BE;
 Qazi Faridoon, Malmö, SE;
 Vanderveken Didier, Bruxelles, BE;
- Sorensen Kent Raabjerg, Perstorp, SE;
 Koenraadt Martinus Adrianus Anthonius Maria, Duiven, NL;
- (54) **Lak, nanášený za horka**
 (22) 12.10.2001
 (32) 16.10.2000, 07.11.2000
 (31) 2000/00203563, 2000/246296
 (33) EP, US
 (86) PCT/EP01/11874
 (87) WO 02/033011
 (57) Lak, nanášený za horka, zvláště vhodný pro techniky nanášení, které vyžadují malou viskozitu, mající Tg nižší než 5 °C a lépe nižší než -20 °C a viskozitu nižší než 2 000 mPa.s, lépe pak menší než 600 mPa.s, měřeno při 80 °C a stříhové rychlosti 10 s⁻¹. Tento lak obsahuje alespoň jedno amorfní pojivo, mající Tg nižší než 5 °C a lépe nižší než -20 °C, a /nebo alespoň jedno krystalické či polokrystalické pojivo, mající teplotu tání nebo rozmezí tavení nižší než 150 °C. Tento lak může být jednosložkovým systémem, obsahujícím pryskyřici s epoxidovými funkčními skupinami a alespoň jeden polyamid, mající kyanamidové skupiny, s výhodou dikyandiamid a blokován katalyzátorem, který je odblokován zvýšenou teplotou, nedosahující teploty vytvrzení laku. Alternativně může být lak jednou složkou dvousložkového systému, který je založen na isokyanát/polyolovém zesíťování.
- (74) Korejzová Zdeňka JUDr., Spálená 29, Praha 1, 11000;
- 7 (51) **C 09 D 175/06, C 08 G 18/80, C 08 G 18/79**
 (21) **2003-2033**
 (71) BAYER AKTIENGESELLSCHAFT, Leverkusen, DE;
 (72) Hofacker Steffen, Odenthal, DE;
 Mechtel Markus, Bergisch Gladbach, DE;
 Hovestadt Wieland, Leichlingen, DE;
 Kobusch Claus, Shanghai, CN;
- (54) **Dvousložková polyurethanová pojiva jako prostředky ke zlepšení adheze**
 (22) 11.01.2002
 (32) 24.01.2001
 (31) 2001/10103027
 (33) DE
 (86) PCT/EP02/00205
 (87) WO 02/059224
 (57) Řešení se týká použití rozpouštědlových dvousložkových polyurethanových pojiv, která obsahují tužící komponentu, sestávající z adičního produktu polyisokyanátu s alkoxyasilanem a lakovou pryskyřicí reaktivní s isokyanátovými skupinami jako prostředků ke zlepšení adheze.
- (74) Všetečka Miloš JUDr., Hálkova 2, Praha 2, 12000;
- 7 (51) **C 09 K 5/08, C 09 K 5/20, C 10 M 171/06**
 (21) **2002-4117**
 (71) TEXACO DEVELOPMENT CORPORATION, White Plains, NY, US;
 (72) Maes Jean-Pierre, Merelbeke, BE;
 Libot Cecile, Ghent, BE;
 Roose Peter, Ghent, BE;
 Lievens Serge, Merelbeke, BE;
- (54) **Teplonosné médium obsahující nanočástice a karboxyláty**
 (22) 13.06.2001
 (32) 19.06.2000
 (31) 2000/00305173
 (33) EP
 (86) PCT/EP01/06748
 (87) WO 01/098431
 (57) Použití submikronových částic-nanočástic a karboxylátů pro zlepšení teplo-přenosových charakteristik teplonosných médií nebo nemrznoucích chladících směsí. Karboxyláty tvoří stabilní fyzikálně nebo chemicky

sorbovanou ochrannou vrstvou na kovových nanočásticích, která nebrání přenosu tepla. Kombinace karboxylátů a kovových nanočástic poskytuje vynikající korozní ochranu, zlepšený tepelný přenos a zvýšení stability těchto submikronových částic v suspenzi. Nanočástice upravené karboxyláty za účelem vytvoření chemicky sorbované karboxylátové ochranné vrstvy se používají pro teplo-přenosové tekutiny nebo maziva nebo hydraulické tekutiny nebo maziva.

(74) Všečetka Miloš JUDr., Hálkova 2, Praha 2, 12000;

7 (51) **C 10 B 1/04, C 10 B 47/02**

(21) **2001-3368**

(71) SYKORA František Ing., Ostrava, CZ;

(72) Sýkora František Ing., Ostrava, CZ;

(54) **Reaktor na tepelný rozklad organických hmot**

(22) 19.09.2001

(57) Zkapalňování sypkých organických hmot jako jsou drcené pneumatiky, drcené plasty a další organické hmoty je možné uskutečnit v zařízení využívajícího reaktor podle řešení. V reaktoru, který je tvořen vnějším pláštěm (1) s patrovou vestavbou (2), několikastupňovým kuželovým rotorem (3) a v ose umístěným spalínovým kanálem (4) dochází k ohřevu organické hmoty gravitačně procházející kanálem mezi patrovou vestavbou (2) a rotorem (3) teplem, které prostupuje stěnou rotoru (3) ze spalín proudících spalínovým kanálem (4) uvnitř rotoru. Otáčivý pohyb rotoru (3) přitom prodlužuje dobu setrvání organické hmoty uvnitř reaktoru, zabraňuje případnému přičení organické hmoty uvnitř reaktoru, napomáhá jejímu promíchání a provádí odsun pevného zuhelnatělého zbytku ze spodní části reaktoru.

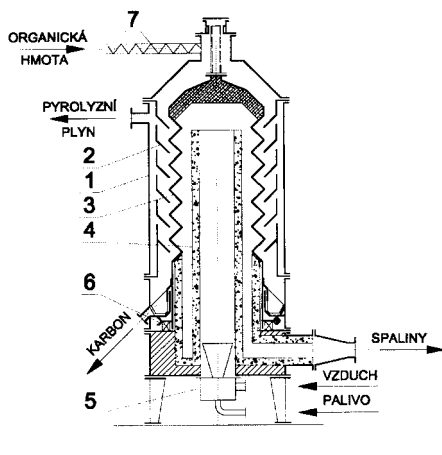

7 (51) **C 10 B 53/02, C 10 G 1/00**

(21) **2000-4560**

(71) SYKORA František Ing., Ostrava, CZ;

(72) Sýkora František Ing., Ostrava, CZ;

(54) **Způsob zkapalňování tuhých organických hmot**

(22) 07.12.2000

(57) Zkapalňování tuhé organické hmoty jako je například dřevo, sláma, pěstované rostliny a další rostlinný odpad je možná v zařízení ve kterém se vlastní vyprodukovaný pyrolyzní plyn, mechanicky vyčištěný a kodenzujících par zbavený, cirkuluje jednak jako teplotné medium, jednak vytváří antioxidační atmosféru nutnou pro pyrolyzní proces a jednak jeho přebytek po spálení dodává teplo pro ohřev sama sebe. Protože některé druhy organických hmot neprodukuje dostatečně velký přebytek plynu, potřebný pro ohřev, je chybějící tepelná energie získána spalováním CO-plynu získaného zplyněním vyprodukovaného karbonu.

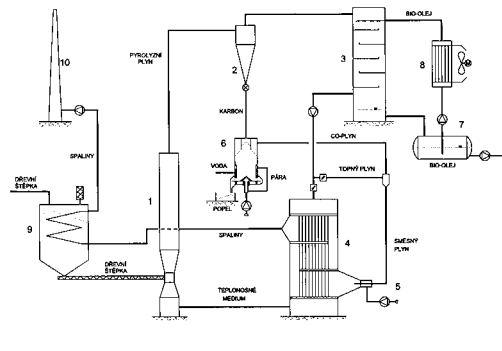

7 (51) **C 10 L 5/44**

(21) **2002-885**

(71) HERAJT Josef, Kamený Újezd, CZ;

MALÍK Milan, Losiná, CZ;

(72) Herajt Josef, Kamený Újezd, CZ;

Malík Milan, Losiná, CZ;

(54) **Rostlinné palivo a způsob jeho výroby**

(22) 11.03.2002

(57) Rostlinné lisované palivo, které obsahuje, bez předchozího zpracování nebo úprav pro účely získání využitelných produktů zejména konopných vláken, usušené, rozdrčené a slisované konopné rostliny ve tvaru briquet nebo pelet. Rostlinné lisované palivo obsahuje až 50 % hmotn. složek rostlinného a/nebo nerostlinného původu. Způsob výroby rostlinného paliva spočívá v tom, že usušené, konopné rostliny se rozdrťí a následně se slisují do tvaru briquet nebo pelet. Usušené konopné rostliny se smísí s až 50 % hmotn. s další složkou rostlinného a/nebo nerostlinného původu.

(74) Studený Oldřich JUDr., Komunardů 36, Praha 7, 17000;

7 (51) **C 10 M 133/38, C 10 M 133/40**

(21) **2003-447**

(71) R. T. VANDERBILT COMPANY INC., Norwalk, CT, US;

Karol Thomas J., Norwalk, CT, US;

Donnelly Steven G., New Fairfield, CT, US;

(54) **Mazací směsi**

(22) 03.08.2001

(32) 16.08.2000

(31) 2000/640321

(33) US

(86) PCT/US01/24534

(87) WO 02/014457

(57) Lubrikační kompozice, jejíž většinu tvoří základní olej a obsahuje 0,01 % hmotn. až 10 % hmotn. aditivní složky, která zahrnuje alespoň jednu sloučeninu obecného vzorce I, kde R reprezentuje radikál zvolený z množiny sestávající z methylového radikálu, ethylového radikálu, n-propalového radikálu, isopropylvého radikálu nebo jejich kombinací a n má hodnotu 0 až 8. U výhodného provedení znamená R methylový radikál a n má hodnotu 2 až 3. Lubrikační kompozice poskytují zlepšený lubrikační výkon, zejména pokud jde o inhibici oxidace a zlepšení tepelné stability.

(74) Čermák Karel Dr., Národní třída 32, Praha 1, 11000;

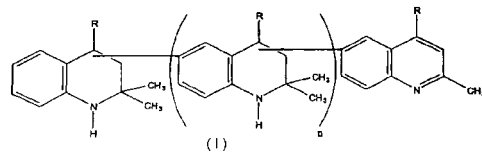

7 (51) **C 11 D 1/83, C 07 C 43/04, C 07 C 305/02, C 07 C 305/10, C 07 C 41/05, C 07 C 303/06**

(21) **2003-1713**

(71) SHELL INTERNATIONALE RESEARCH MAATSCHAPPIJ B. V., The Hague, NL;

Edwards Charles Lee, Houston, TX, US;

- Raney Kirk Herbert, Houston, TX, US;
Shpakoff Paul Gregory, Houston, TX, US;
- (54) **Kompozice zahrnující rozvětvený primární alkohol a deriváty tohoto alkoholu**
- (22) 20.12.2001
(32) 21.12.2000
(31) 2000/257670
(33) US
(86) PCT/EP01/15143
(87) WO 02/050006
(57) Je popsána kompozice na bázi rozvětveného primárního alkoholu, která zahrnuje rozvětvený primární etheralkohol obecného vzorce I, ve kterém R₁ představuje atom vodíku nebo uhlovodíkový zbytek obsahující od 1 do 3 atomů uhlíku, R₂ představuje uhlovodíkový zbytek obsahující od 1 do 7 atomů uhlíku, x je číslo od 0 do 16, přičemž celkový počet atomů uhlíku v uvedeném alkoholu se pohybuje v rozmezí od 9 do 24; a dále jsou popsány alkylethersulfátové deriváty, alkohol alkoxyulfátové deriváty a alkanol alkoxyulfátové deriváty shora popsaného alkoholu, které jsou vhodné pro přípravu detergentních kompozic.
- (74) Zelený Pavel JUDr., Hájkova 2, Praha 2, 12000;

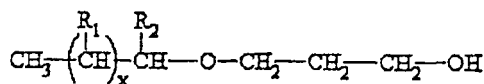

(I)

- (51) **C 11 D 3/20, C 11 D 17/00, A 61 K 7/50, A 61 K 7/48**
(21) **2003-1736**
(71) UNILEVER N. V., Rotterdam, NL;
(72) Abbas Syed Husain, Trumbull, CT, US;
Hui Ray Wai, Trumbull, CT, US;
- (54) **Toaletní mycí kostka**
- (22) 13.12.2001
(32) 21.12.2000
(31) 2000/257222
(33) US
(86) PCT/EP01/14761
(87) WO 02/050226
(57) Toaletní mycí kostka s nízkým obsahem vody, obsahuje vysoké hladiny změkčovadel, která vykazují teploty tání nižší než 25 °C, kyselinu 12-hydroxystearovou jako strukturační činidlo a alespoň jednu čistící povrchově aktivní látku. Vhodná změkčovadla, která jsou tekutá při teplotě místnosti, mohou zahrnovat triglyceridy, minerální olej, vicesytné alkoholy a silikonový olej a jsou přítomna v koncentračním rozmezí od 5 do 60 %. Toaletní mycí kostka podle předkládaného řešení má vynikající vlastnosti, týkající se rozmělnění a opotřebení.
- (74) Korejzová Zdeňka JUDr., Spálená 29, Praha 1, 11000;
- (51) **C 12 H 1/048, C 12 H 1/056**
(21) **2003-1987**
(71) INEOS SILICAS LIMITED, Warrington, GB;
(72) Earl Graham James, Winsford, GB;
Mckeown Ian Patric, Liverpool, GB;
- (54) **Způsob stabilizace nápojů**
- (22) 07.01.2002
(32) 22.01.2001
(31) 2001/0101507
(33) GB
(86) PCT/GB02/00045
(87) WO 02/057403
(57) Způsob stabilizace nápoje proti tvorbě zákalu spočívá v tom, že nápoj se ošetří stabilizačním prostředkem, obsahujícím částice siliky, která má střední průměr pórů přinejmenším 6 nm a která byla modifikována interakcí s vodorozpustným polymerem, majícím připojené pyrrolidonové skupiny, přičemž polymer je přítomen na

- silice v množství od 5 do 35 procent hmotnostních, vztaženo na hmotnost bezvodé siliky.
- (74) Hakr Eduard Ing., Přístavní 24, Praha 7, 17000;
- (51) **C 12 N 1/00**
(21) **2003-1839**
(71) MAX-PLANCK-GESELLSCHAFT ZUR FÖRDERUNG DER WISSENSCHAFTEN E. V., München, DE;
EUROPÄISCHES LABORATORIUM FÜR MOLEKULARBIOLOGIE (EMBL), Heidelberg, DE;
- (72) Tuschl Thomas, Göttingen, DE;
Elbashir Sayda, Göttingen, DE;
Lendeckel Winfried, Hohengandem, DE;
Matthias Wilm, Heidelberg, DE;
- (54) **Interference RNA zprostředkovaná malými molekulami RNA**
- (22) 29.11.2001
(32) 01.12.2000, 30.03.2001, 30.03.2001
(31) 2000/00126325, 2001/279661, 2001US/0110188
(33) EP, US, WO
(86) PCT/EP01/13968
(87) WO 02/044321
(57) Dvouřetězcová RNA (dsRNA) vyvolává sekvenčně specifické post-trankripční zhášení genu u mnoha organismů způsobem, který je znám RNA interference (RNAi). Za použití in vivo systému organismu Drosophila se ukázalo, že krátké fragmenty RNA obsahující 19 až 23 nukleotidů jsou sekvenčně specifickými mediátory RNAi. Krátké interferující RNA (siRNA) vznikly zpracováním dlouhých dsRNA reakcí podobné reakci Rnázy III. Chemicky syntetizované duplexy siRNA s přesahujícími 3'-konci zprostředkovávají účinné štěpení cílové RNA v lyzátu a místa štěpení se nacházejí blízko centra oblasti pokrytou řídicí siRNA. Dále se popisuje důkaz, že směr zpracování dsRNA stanoví, zda připravený komplex siRNA štěpí pozitivně nebo negativně cílovou RNA.
- (74) Korejzová Zdeňka JUDr., Spálená 29, Praha 1, 11000;
- (51) **C 12 N 5/08**
(21) **2003-1165**
(71) KOURION THERAPEUTICS GMBH, Düsseldorf, DE;
(72) Wernet Peter, Düsseldorf, DE;
- (54) **Neomezené somatické kmenové buňky (unrestricted somatic stem cells, USSC) získané z lidské pupečnickové krve**
- (22) 03.11.2001
(32) 03.11.2000
(31) 2000/245168
(33) US
(86) PCT/EP01/12768
(87) WO 02/036751
(57) Je popsána kompozice v lidské pupečnickové a placentové krvi, která obsahuje neomezené somatické kmenové buňky, které mohou být amplifikovány in vitro na velká množství postačující pro léčebné aplikace v regenerativní medicíně. Jsou popsány iniciace a udržování, stejně jako ex vivo expanzní protokoly pro takové buňky z pupečnickové krve. Dále, je prokázáno, že z těchto buněk s využitím různých diferenciačních indukčních protokolů mohou být kultivovány odlišné linie progenitorů pro hematopoesu a endotelální, stejně jako mezenchymální progenitory pro kosterní svalstvo, chrupavku a tukovou tkáň, stejně jako neurální progenitory, které mohou být expandovány pro použití v regenerativní medicíně.
- (74) Čermák Karel Dr., Národní třída 32, Praha 1, 11000;



- 7 (51) **C 12 N 9/00**
 (21) **2003-1657**
 (71) BOEHRINGER INGELHEIM INTERNATIONAL GMBH, Ingelheim/Rhein, DE;
 (72) Werner Rolf-Günther, Biberach an der Riss, DE;
 Goetz Friedrich, Tübingen, DE;
 Tayapiwatana Chatchai, Bangkok, TH;
 Manosroi Jiradej, Muang Chiang Mai, TH;
 Manosroi Aranya, Muang Chiang Mai, TH;
 (54) **Způsob výroby tPA odvozeného z rekombinantní DNA nebo molekul K2S ve velkém měřítku**
 (22) 07.11.2001
 (32) 14.11.2000
 (31) 2000/0027779
 (33) GB
 (86) PCT/EP01/12857
 (87) WO 02/040650
 (57) Řešení spadá do oblasti trombolýzy a produkce odvozené od aktivátoru tkáňového plazminogenu (tPA) v prokaryontních buňkách. Popisuje způsoby produkce tPA odvozené z rekombinantních DNA, její varianty nebo molekuly K2S (kringle 2 serin) nebo její varianty v prokaryontní buňce, kde uvedený tPA nebo K2S nebo varianta se vylučuje extrabuněčně, jako aktivní a správně sbalený protein. Prokaryontní buňka obsahuje a exprimuje vektor obsahující DNA kódující uvedený tPA nebo K2S nebo variantu operativně spojenou s DNA kódující signální peptid OmpA. Dále popisuje specifické deriváty K2S, které je možné získat uvedenou metodou. Rovněž se popisuje uvedená molekula DNA a její použití v uvedených metodách.
- (74) Korejzová Zdeňka JUDr., Spálená 29, Praha 1, 11000;
- 7 (51) **C 12 N 9/64**
 (21) **2003-1301**
 (71) FERRING BV, Hoofddorp, NL;
 (72) Qi Steve, San Diego, CA, US;
 Akinsanya Karen O., San Diego, CA, US;
 Riviere Pierre J.-M., San Diego, CA, US;
 Junien Jean-Louis, Paris, FR;
 (54) **Izolovaná nukleová kyselina, polypeptid, expresní vektor a protilátka**
 (22) 12.10.2001
 (32) 12.10.2000
 (31) 2000/240117
 (33) US
 (86) PCT/US01/31874
 (87) WO 02/031134
 (57) Nové proteiny nebo polypeptidy s významnou sekvenční homologií s DPPIV, nukleové kyseliny kódující tyto látky, buňky, které byly modifikovány takovou nukleovou kyselinou pro expresi uvedených proteinů, protilátky proti

těmto proteinům, způsoby screeningu pro zjišťování nových léčiv, které mají inhibiční aktivitu pro tyto proteiny nebo příbuzné proteiny, a léčiva objevená těmito metodami screeningu, stejně jako nové způsoby léčení.

- (74) Korejzová Zdeňka JUDr., Spálená 29, Praha 1, 11000;
- 7 (51) **C 12 N 15/57, C 12 N 9/52, C 12 N 1/20, C 12 N 1/21, C 12 P 21/02 // (C 12 N 1/20, C 12 R 1:19), (C 12 N 1/21, C 12 R 1:19)**
 (21) **2003-1523**
 (71) GENENTECH, INC., South San Francisco, CA, US;
 (72) Chen Christiana Yu-Ching, Hillsborough, CA, US;
 (54) **Bakteriální hostitelské kmeny a způsob tvorby polypeptidu**
 (22) 07.12.2001
 (32) 14.12.2000
 (31) 2000/256162
 (33) US
 (86) PCT/US01/47581
 (87) WO 02/048376
 (57) Je popsán kmen E.coli, který je nedostatečný v chromozomálním degP a prc kódující proteinázu DegP a Prc, a který nese mutantní spr gen, jehož produkt potlačuje růstový fenotyp, který je vykazován kmeny nesoucí prc mutanty. Nejvýhodnější kmen obsahuje nukleovou kyselinu kódující heterologní polypeptid ke kmeni, z něhož může být heterologní polypeptid produkován.
- (74) PATENTSERVIS PRAHA a.s., Jivenská 1, Praha 4, q4000;

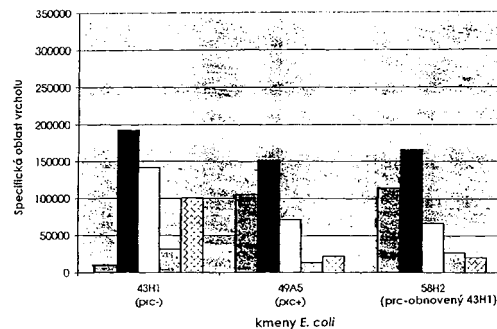

- 7 (51) **C 12 N 15/87**
 (21) **2003-1791**
 (71) PCI BIOTECH AS, Oslo, NO;
 (72) Berg Kristian, Heggedal, NO;
 Prasmickaite Lina, Oslo, NO;
 Hogset Anders, Oslo, NO;
 Selbo Pal Kristian, Oslo, NO;
 (54) **Způsob zavedení molekuly do cytosolu buňky**
 (22) 29.11.2001
 (32) 29.11.2000, 01.12.2000, 15.06.2001
 (31) 2000/0029134, 2000/0029404, 2001/0114695
 (33) GB, GB, GB
 (86) PCT/GB01/05299
 (87) WO 02/044396
 (57) Způsob zavedení molekuly do cytosolu, při němž se buňka uvede do styku s fotosenzitizujícím činidlem, tato buňka se ozáří světlem o vlnové délce, účinné k aktivaci fotosenzitizujícího činidla a v podstatě ve stejný okamžik nebo až po ozáření se tato buňka uvede do styku s molekulou, jež má být zavedena; zvláště pak pro použití v léčbě rakoviny, v genové léčbě a při vakcinaci.
- (74) Korejzová Zdeňka JUDr., Spálená 29, Praha 1, 11000;

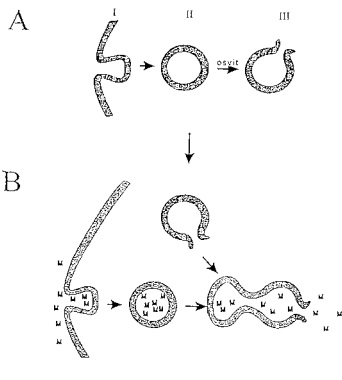

- 7 (51) **C 12 N 15/87, C 12 N 15/86, C 12 N 15/861, A 61 K 41/00, A 61 K 48/00**
 (21) **2003-1792**
 (71) PCI BIOTECH AS, Oslo, NO;
 (72) Hogset Anders, Oslo, NO;
 Berg Kristian, Heggedal, NO;
 Maelsandsmo Gunnhild Mari, Oslo, NO;
 Engesaeter Birgit Ovstebo, Oslo, NO;
 Prasmickaite Lina, Oslo, NO;
 (54) **Způsob zavedení molekuly do buňky**
 (22) 29.11.2001
 (32) 29.11.2000, 01.12.2000, 15.06.2001
 (31) 2000/0029142, 2000/0029405, 2001/0114696
 (33) GB, GB, GB
 (86) PCT/GB01/05281
 (87) WO 02/044395
 (57) Předkládané řešení poskytuje způsob zavedení molekuly do cytosolu buňky, při němž se buňka uvede do styku s fotosenzitizujícím činidlem, tato buňka se ozáří světlem o vlnové délce, jež je účinná k aktivaci fotosenzitizujícího činidla a v podstatě ve stejnou dobu, nebo po ozáření, se buňka uvede do styku se zavaděnou molekulou, zvláště pro použití k léčbě rakoviny, genové léčbě a vakcinaci.
 (74) Korejzová Zdeňka JUDr., Spálená 29, Praha 1, 11000;
- 7 (51) **C 12 P 13/02, C 12 N 9/10, C 12 N 9/04, C 12 N 15/03, C 07 C 235/12**
 (21) **2003-1886**
 (71) BASF AKTIENGESELLSCHAFT, Ludwigshafen, DE;
 (72) Yocum R. Rogers, Lexington, MA, US;
 Patterson Thomas A., North Attleboro, MA, US;
 Pero Janice G., Lexington, MA, US;
 Hermann Theron, Kinnelon, NJ, US;
 (54) **Způsob přípravy pantothenátu ve vyšším výtěžku a mikroorganismy používané při tomto způsobu**
 (22) 18.01.2002
 (32) 19.01.2001, 19.01.2001, 11.01.2002
 (31) 2001/263053, 2001/262995, 2002/347638
 (33) US, US, US
 (86) PCT/US02/00925
 (87) WO 02/061108
 (57) Způsob přípravy pantothenátu ve vyšším výtěžku s použitím mikroorganismů, majících modifikované biosyntetické aktivity pantothenátového enzymu a majících modifikované biosyntetické aktivity methylenetetrahydrofolátového (MTF) enzymu. Způsob zejména výroby žádaného produktu ve vyšším výtěžku zvýšením výroklíčového meziprojektu ketopantoátu v přítomnosti enzymů, které přispívají k syntéze. Rekombinantní mikroorganismy a podmínky jejich kultivace. Produkty produkované takovými mikroorganismy
 (74) Kalenský Petr JUDr., Hálkova 2, Praha 2, 12000;
- 7 (51) **C 12 P 21/04, C 12 N 5/06, C 07 H 21/00**
 (21) **2003-444**
 (71) M. G. V. S. LTD., Nazareth Illit, IL;

- (72) Flugelman Moshe Y., Haifa, IL;
 Gluzman Zoya, Tal-El, IL;
 Preis Meir, Haifa, IL;
 Koren Belly, Yokneam Illit, IL;
 Cohen Tzafra, Haifa, IL;
 Tsaba Adili, Haifa, IL;
 Weisz Anat, Haifa, IL;
- (54) **Konstrukty nukleové kyseliny, vaskulární buňky jimi transformované a farmaceutické prostředky a způsoby používající je k indukci angiogenesy**
 (22) 08.08.2001
 (32) 08.08.2000
 (31) 2000/223727
 (33) US
 (86) PCT/IL01/00733
 (87) WO 02/012539
 (57) Řešení se týká geneticky transformovaných vaskulárních buněk exprimujících přinejmenším jeden angiogenní proliferací faktor (například VEGF) a přinejmenším jeden angiogenní maturační faktor (například angiopoietin-1) a způsobů použití těchto geneticky transformovaných buněk k indukci tvorby nových cév v savčí tkáni (například injekcí do cílové tkáně). Nárokové konstrukty nukleové kyseliny obsahují různé a různě regulované promotorové sekvence (například tkáňově specifické), transkripční a translační fuze kódovaných genů a podobné užitečné prvky. Způsob podle řešení předčí konvenční chirurgické způsoby nápravy okludované nebo zúžené krevní cévy a dosavadní způsoby v oboru, používající expresi pouze jednoho angiogenního faktoru.
 (74) PATENTSERVIS PRAHA a.s., Jivenská 1, Praha 4, 14000;
- 7 (51) **C 12 Q 1/56, G 01 N 33/86**
 (21) **2003-600**
 (71) SOCIETE DIAGNOSTICA-STAGO, Asnières, FR;
 ASSISTANCE PUBLIQUE-HOPITAUX DE PARIS, Paris, FR;
 (72) Mirshahi Bibi Shah Soltan, Villejuif, FR;
 Soria Jeannette, Taverny, FR;
 (54) **Způsob in vitro testování rozpustného fibrinu tvorbou specifických degradačních produktů**
 (22) 17.08.2001
 (32) 25.08.2000
 (31) 2000/0010999
 (33) FR
 (86) PCT/FR01/02628
 (87) WO 02/018628
 (57) Je popsán způsob testování rozpustného fibrinu ve vzorku, ve kterém je vzorek přiveden do kontaktu s aktivátorem plazminogenu s vysokou specifitou pro rozpustný fibrin (PA-Fb sp) a množství rozpustného fibrinu ve vzorku je měřeno tak, že se měří rozdíl mezi množstvím degradačních produktů fibrinu získaných po degradaci rozpustného fibrinu s PA-Fb sp a základním množstvím degradačních produktů fibrinu určeným před přivedením vzorku do kontaktu s PA-Fb sp.
 (74) Všetečka Miloš JUDr., Hálkova 2, Praha 2, 12000;
- 7 (51) **C 12 Q 1/68**
 (21) **2003-1582**
 (71) APPLIED RESEARCH SYSTEMS ARS HOLDING N. V., Curacao, AN;
 (72) Mayer Pascal, Eloise, FR;
 (54) **Izotermická amplifikace nukleových kyselin na pevném povrchu**
 (22) 07.12.2001
 (32) 08.12.2000
 (31) 2000/00127011
 (33) EP
 (86) PCT/EP01/14369

- (87) WO 02/046456
 (57) Popisuje se způsob vhodný pro izotermickou amplifikaci nukleové kyseliny na pevném podkladu. Tyto metody je možné použít při amplifikacích s vysokým výkonem, zvláště při sekvenování nukleových kyselin.
 (74) Korejzová Zdeňka JUDr., Spálená 29, Praha 1, 11000;

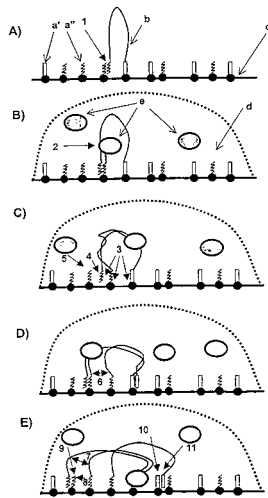

- 7 (51) **C 12 Q 1/68**
 (21) **2003-1664**
 (71) MINISTERIET FOR FODERVARER, LANDBRUG OG FISKERI DANMARKS JORDBRUGSFORSKNING, Tjele, DK; DANSK KVAEGAVL, Århus N, DK;
 (72) Bendixen Christian, Ulstrup, DK; Svendsen Seren, Randers, DK; Jensen Helle, Viborg, DK; Panitz Frank, Silkeborg, DK; Aasberg Anders, Århus N, DK; Holm Lars-Erik, Hadsten, DK; Horn Per, Viborg, DK; Hoj Anette, Tjele, DK; Thomsen Bo, Århus V, DK; Jeppesen Mette, Viborg, DK; Nielsen Vivi Hunnicke, Tjele, DK; Jonker Mare, Randers, DK;
 (54) **Genetický test pro identifikaci přenašečů komplexních vertebrálních malformací u hovězího dobytka**
 (22) 15.11.2001
 (32) 16.11.2000, 15.05.2001
 (31) 2000/01717, 2001/00756
 (33) DK, DK
 (86) PCT/DK01/00756
 (87) WO 02/040709
 (57) Jsou popsány genetické markery pro identifikaci bovinních přenašečů genu nemoci komplexní vertebrální malformace (CVM). Genetické markery včetně mikrosatelitních markerů BM4129, INRAA003, BMS2790, ILSTS029, INRA123, BM220, HUIJ246, BMS862, BMS937, BL1048, BMS2095 a BMS1266 a bovinní gen SLC35A3 jsou umístěny na bovinním chromozomu BTA3. Bylo zjištěno, že G/T polymorfismus v pozici 559 bovinního genu SLC35A3 je kausativním a diagnostickým pro CVM u hovězího dobytka.
 (74) Čermák Karel Dr., Národní 32, Praha 1, 11000;

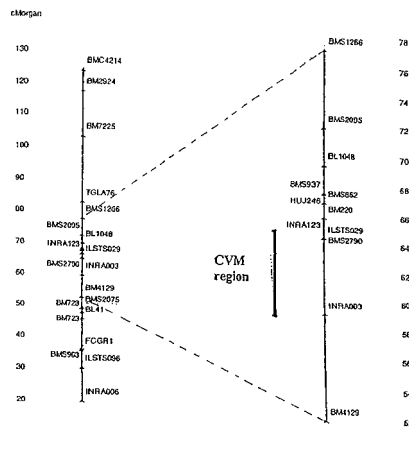

- 7 (51) **C 21 B 7/00**
 (21) **2003-817**
 (71) VOEST-ALPINE INDUSTRIEANLAGENBAU GMBH & CO., Linz, AT;
 (72) Kepplinger Leopold Werner Dipl. Ing. Dr., Leonding, AT; Wurm Johann Dipl. Ing., Bad Zell, AT; Berner Franz Dipl. Ing., Asten, AT;
 (54) **Způsob a zařízení pro rozdělování hrudkovitého sypkého materiálu a rozptylovací ústrojí, s výhodou pro použití v zařízení**
 (22) 27.08.2001
 (32) 22.09.2000
 (31) 2000/1612
 (33) AT
 (86) PCT/EP01/09852
 (87) WO 02/027041
 (57) Při způsobu rozdělování hrudkovitého sypkého materiálu, zejména železné rudy, která byla alespoň částečně předredukována, na rozlehlou plochu, zejména na pevné lože, která se nachází v reaktoru nebo nádrži používaných ve fyzikální nebo chemické procesové technologii, zejména v reaktoru použitým v metalurgickém zařízení pro výrobu surového železa nebo primárních ocelových výrobků, se sypký hrudkovitý materiál plní prostřednictvím nejméně jednoho plnicího zařízení, která má nejméně dva skluzy, zejména rotačně souměrné, které jsou s výhodou uspořádány ve stejné vzdálenosti od svislé osy reaktoru. Alespoň část sypkého materiálu se poté, co byla zavedena do skluzu, a před tím, než přichází do styku s plochou, rozděluje v radiálním a/nebo tangenciálním směru, při pohledu shora, na rozptylovací ústrojí, které je přiřazeno nejméně jednomu ze skluzů a je s výhodou umístěno ve skluzu. Dále je navrženo zařízení, jehož plnicí zařízení má rozptylovací ústrojí, které je přiřazeno nejméně jednomu ze skluzů, pro rozptylování sypkého materiálu, pomocí kterého může být alespoň část podílu sypkého materiálu rozdělována v radiálním a/nebo tangenciálním směru, při pohledu shora. Řešení rovněž navrhuje rozptylovací ústrojí, s výhodou pro použití v uvedeném zařízení.
 (74) Kalenský Petr JUDr., Hálkova 2, Praha 2, 12000;

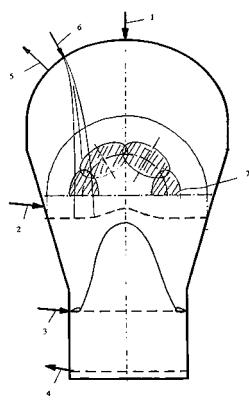

- 7 (51) **C 21 B 7/08**
 (21) **2003-938**
 (71) PAUL WURTH S. A., Luxembourg, LU;
 (72) Pleimelding Claude, Platen, LU;
 (54) **Kování sazebný vysoké pece**
 (22) 24.09.2001
 (32) 04.10.2000
 (31) 2000/90649
 (33) LU
 (86) PCT/EP01/11030
 (87) WO 02/029122
 (57) Kování sazebný k ochraně vnějšího krytu vysoké pece před opotřebením nad vsázkou obsahuje desky (12, 12') zhotovené z nodulární grafitové litiny a upevněné k vnějšímu krytu. Každá deska (12, 12') obsahuje několik řad kapes (40, 40', 46, 46') zadržujících materiál a je opatřena vnitřním chladičím okruhem uspořádaným za řadami kapes (40, 40', 46, 46').
- (74) Kubát Jan Ing., Přístavní 24, Praha 7, 17000;

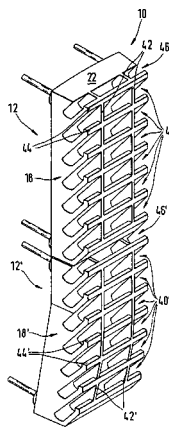

- 7 (51) **C 21 B 7/20**
 (21) **2003-753**
 (71) PAUL WURTH S. A., Luxembourg, LU;
 (72) Lonardi Emile, Bascharage, LU;
 Thillen Guy, Diekirch, LU;
 Breden Emile, Luxembourg, LU;
 Cimentì Giovanni, Bertrange, LU;
 (54) **Zařízení pro rozvádění volně loženého materiálu s rotačním skluzem s proměnlivým úhlem sklonu**
 (22) 27.08.2001
 (32) 20.09.2000
 (31) 2000/90642
 (33) LU
 (86) PCT/EP01/09830
 (87) WO 02/024962
 (57) Zařízení obsahuje naklonitelný skluz (32), který je zavěšen na závěsném rotoru (18), poháněném do rotace motorem

(60), rotor (28) pro řízení sklonu, a nakláněcí mechanismus (36, 36') pro převádění diferenciální rotace dvou rotorů (18, 28) na nakláněcí pohyb skluzu (32). K rotoru (28) pro řízení sklonu je přidružen první brzdící mechanismus (80) a první řídicí ústrojí (102, 106) řídí změnu úhlu naklonění skluzu (32) řízeným bržděním rotoru (28) pro řízení sklonu.

- (74) Kubát Jan Ing., Přístavní 24, Praha 7, 17000;

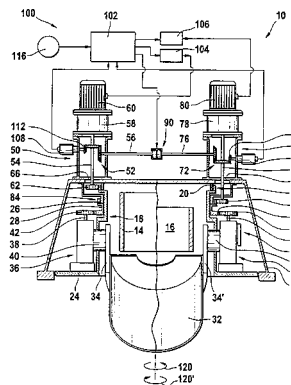

- 7 (51) **C 21 B 11/08, C 21 B 13/10**
 (21) **2003-168**
 (71) TECHNOLOGICAL RESOURCES PTY LTD, Melbourne, AU;
 (72) Dry Rodney James, City Beach, AU;
 (54) **Způsob přímého tavení a zařízení k jeho provádění**
 (22) 19.07.2001
 (32) 20.07.2000
 (31) 2000/8907
 (33) AU
 (86) PCT/AU01/00881
 (87) WO 02/008471
 (57) Řešení se týká způsobu přímého tavení pro výrobu železa a/nebo slitin železa v komerčním měřítku v hutnické nádobě. Způsob zahrnuje vhánění tuhých vstupních materiálů do roztavené lázně s pomocí množiny přívodních trubek (27) pro vhánění tuhých materiálů a dmýchání plynu pro přídavné spalování, obsahujícího kyslík, do nádoby s pomocí jedné nebo více přívodních trubek (26). Expandovaná oblast (28) roztavené lázně, která má vyvýšenou oblast (70), se vytváří kolem oblasti nádoby pro dmýchání plynného kyslíku mezi oblastí a bočními stěnami nádoby, rozstříkané a šplíhající kapičky nebo proudy roztaveného materiálu jsou vypuzovány směrem vzhůru z vyvýšené oblasti a vytvářejí clonu (72) kolem oblasti dmýchání plynného kyslíku mezi oblastí a bočními stěnami nádoby, přičemž zvlhčují boční stěny, a volný prostor (29) se vytváří kolem spodního konce přívodní trubky nebo každé přívodní trubky pro dmýchání plynného kyslíku, přičemž koncentrace roztaveného materiálu ve volném prostoru je nižší, než koncentrace roztaveného materiálu v expandované oblasti roztavené lázně.
- (74) Čermák Karel Dr., Národní třída 32, Praha 1, 11000;

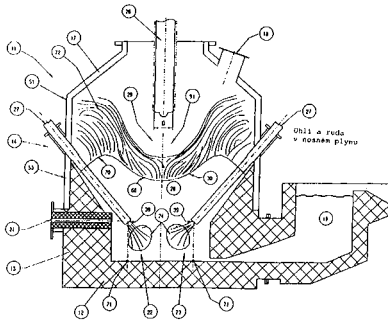

- 7 (51) **C 21 B 13/00, C 21 B 5/00, F 27 B 1/20**
 (21) **2003-781**
 (71) VOEST-ALPINE INDUSTRIEANLAGENBAU GMBH & CO, Linz, AT;
 (72) Kastner Rainer Walter Ing., Zwettl a.d. Rodl, AT;
 Pum Reinhard Ing., Traum, AT;
 Wieder Kurt Dipl. Ing., Schwertberg, AT;
 Wurm Johann Dipl. Ing., Bad Zell, AT;
 Heckmann Hado Dr., Duesseldorf, DE;
- (54) **Způsob a zařízení pro vytváření pevného lože v metalurgické jednotce, prostředek pro rozptylování a středící prostředek**
 (22) 27.08.2001
 (32) 22.09.2000
 (31) 2000/1613
 (33) AT
 (86) PCT/EP01/09853
 (87) WO 02/027043
 (57) Při způsobu, použitím s výhodou pro výrobu surového železa nebo primárních ocelových výrobků z vsázkových materiálů, obsahujících železo, v němž se hrudkovitý sypký materiál, který obsahuje složky obsahující rudu a uhlík, zejména předredukovaná železná ruda a uhlík, přednostně kusové, plní na plochu, přičemž dochází k rovnoměrnému směřování složky sypkého materiálu obsahující rudu se složkou sypkého materiálu obsahující uhlík. Celá složka obsahující rudu se plní na aktivní obvodovou oblast pevného lože, v níž dochází k důkladnému a s výhodou rovnoměrnému směřování složky obsahující rudu se složkou sypkého materiálu obsahující uhlík. Zařízení je opatřeno pro plnění hrudkovitého sypkého materiálu nejméně jedním prostředkem (14) pro radiální rozdělování sypkého materiálu radiálně směrem ven, při pohledu shora. Plnicí zařízení má na přívodní straně prostředku pro radiální rozdělování nejméně jeden prostředek (13) pro rozptylování sypkého materiálu, uložený v horní části reaktoru a s výhodou stacionární, přičemž je možné, aby byla alespoň část sypkého materiálu rozdělována v radiálním a tangenciálním směru, při pohledu shora.
- (74) Kalenský Petr JUDr., Hálkova 2, Praha 2, 12000;

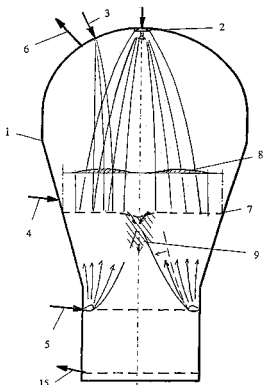

- 7 (51) **C 21 C 7/068, C 21 C 5/52**
 (21) **2003-1111**
 (71) SMS DEMAG AG, Düsseldorf, DE;
 (72) Götzinger Karl Reiner, Repelen, DE;
 Lemke Stefan, Witten, DE;
 Reichel Johann, Düsseldorf, DE;
 Rollinger Bernt, Taunusstein, DE;
- (54) **Způsob výroby nerezavějících ocelí, především ušlechtilých ocelí s obsahem chromu a obsahem chromu a niklu**
 (22) 27.09.2001
 (32) 18.10.2000, 29.03.2001, 18.07.2001, 01.08.2001
 (31) 2000/10051803, 2001/10115779, 2001/10134880, 2001/10137761
 (33) DE, DE, DE, DE
 (86) PCT/EP01/11190
 (87) WO 02/033130
 (57) Při způsobu výroby nerezavějících ocelí, především ocelí s obsahem chromu nebo chromu a niklu, v tavném zařízení (1) majícím jednu metalurgickou nádobu nebo v tavném zařízení (1) majícím alespoň dvě nádoby (2, 3) se struska (19) obsahující vysoké procento chromu v prvním zpracovacím kroku společně s přidanou vsázkou natavuje, struska (19) se během procesu tavení křemíkem a uhlíkem při příznivých termodynamických podmínkách elektrického oblouku redukuje při teplotě minimálně 1490 °C, a struska (19) se odstraňuje. Poté se provádí dmýchací proces, přičemž se obsah uhlíku taveniny snižuje až na hodnotu < 0,9 %. Při teplotě 1620 až 1720 °C se kovová tavenina (18) odpichuje, přičemž neredukovaná vysoké procento chromu obsahující struska (19) procesu dmýchání zůstává ve zpracovací nádobě.
- (74) Všetečka Miloš JUDr., Hálkova 2, Praha 2, 12000;

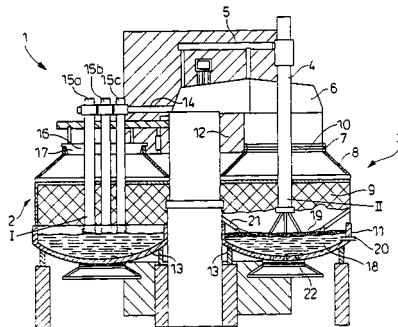

- 7 (51) **C 23 C 14/08, C 03 C 17/34, G 02 B 1/11**
 (21) **2003-820**
 (71) SAINT-GOBAIN GLASS FRANCE, Courbevoie, FR;
 (72) Nadaud Nicolas, Gentilly, FR;
 Talpaert Xavier, Paris, FR;
 Rondeau Véronique, Drancy, FR;
- (54) **Nosič s fotokatalytickým povlakem**
 (22) 19.09.2001
 (32) 20.09.2000
 (31) 2000/0011959
 (33) FR
 (86) PCT/FR01/02906
 (87) WO 02/024971
 (57) Řešení se týká způsobu nanášení povlaku s fotokatalytickými vlastnostmi, obsahujícího oxid titaničitý alespoň částečně vykrystalizovaný ve formě anatasu, na transparentní nebo polotransparentní nosič typu skla, sklokeramiky nebo plastu, katodovým rozprašováním na nosič pod tlakem alespoň 2 Pa. Řešení se rovněž týká takto povlečeného nosiče, ve kterém uvedený povlak tvoří poslední vrstvu sestavy tenkých antireflexních vrstev.
- (74) Všetečka Miloš JUDr., Hálkova 2, Praha 2, 12000;

7 (51) **C 23 C 22/46, C 23 C 22/53, C 23 C 22/82**(21) **2003-1237**

(71) WALTER HILLEBRAND GMBH & CO.

GALVANOTECHNIK, Wickede/Ruhr, DE;

(72) Hillebrand Ernst Walter, Wickede/Ruhr, DE;

(54) **Způsob pasivace**

(22) 07.11.2001

(32) 07.11.2000

(31) 2000/10055215

(33) DE

(86) PCT/EP01/12866

(87) WO 02/038829

(57) Řešení se týká způsobu pasivace zinku, kadmia nebo jejich slitin, zejména slitin zinek-nikl, roztokem bez chromových iontů obsahujícím slabé komplexotvorné činidlo, s výhodou dikarboxylové nebo trikarboxylové kyseliny, s výhodou chromito-oxalátový komplex a Co^{2+} , přičemž koncentrace Co^{2+} je vyšší než 30 g/l.

(74) Kania František Ing., Mendlovo nám. 1a, Brno, 60300;

7 (51) **C 25 B 11/03**(21) **2003-1199**

(71) DE NORA ELETTRODI S. P. A., Milan, IT;

(72) Oldani Dario, Milano, IT;

Pasquinucci Antonio, Civesio, IT;

Scapini Giovanni, Milano, IT;

(54) **Elektrolytické buňky s obnovitelnými elektrodoými strukturami a způsob jejich nahrazování**

(22) 30.10.2001

(32) 31.10.2000

(31) 2000MI/002362

(33) IT

(86) PCT/EP01/12537

(87) WO 02/036857

(57) Řešení se týká elektrolytické buňky obsahující elektrody (2), oddělené od zadní stěny (1) pomocí výčnělků (3), kde část kontaktního povrchu mezi elektrodami a výčnělky je bez zábrán (4), aby se umožnilo úplné odstranění elektrod, jakmile je potřeba je nahradit. Způsob spočívá v tom, že odstranění nahrazované elektrody se dosáhne odříznutím koncové části výčnělků (3), přičemž nahrazující elektroda se upevní ke zbytku výčnělku (3).

(74) Švorčík Otakar JUDr., Hálkova 2, Praha 2, 12000;

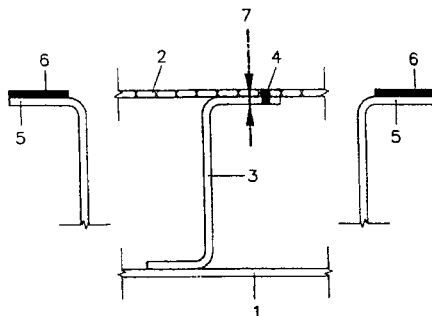
7 (51) **D 01 D 11/06, D 01 F 1/10, D 01 F 8/04, D 02 G 3/38, D 02 G 3/44**(21) **2003-1087**

(71) MILLIKEN & COMPANY, Spartanburg, SC, US;

(72) Deangelis Alfred R., Spartanburg, SC, US;

Wolynes Earle, Spartanburg, SC, US;

(54) **Vlákno s elektrickým odporem závislým na teplotě**

(22) 19.09.2001

(32) 21.09.2000

(31) 2000/667065

(33) US

(86) PCT/US01/29379

(87) WO 02/024988

(57) Vlákno s proměnným kladným tepelným součinitelem

elektrického odporu je opatřeno jádrem, pláštěm a izolátorem. Plášť obsahuje oddělené elektrické vodiče, vzájemně promísené v základním, tepelně roztažném materiálu s nízkou vodivostí. Se vzrůstající teplotou odpor pláště se zvětšuje.

(74) Vobořil Bohuslav Ing., Nad Štolou 12, Praha 7, 17000;

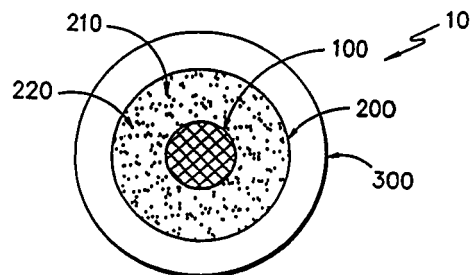
7 (51) **D 01 F 6/04, D 01 F 6/06, D 01 F 8/06, D 01 F 1/10, D 04 H 1/42, D 04 H 3/00, A 61 L 15/24**(21) **2003-1734**

(71) CIBA SPECIALTY CHEMICALS HOLDING INC., Basel, CH;

(72) Li Sheng-Shing, Danbury, CT, US;

Leggio Andrew Joseph, Franklin Square, NY, US;

Menzie George H., Sandy Hook, CT, US;

Devore David, Nyack, NY, US;

McNamara John James, Putnam Valley, NY, US;

Yu TaHua, Nanuet, NY, US;

Horsey Douglas Wayne, Briarcliff Manor, NY, US;

(54) **Smáčivá polyolefinová vlákna a textilie**

(22) 13.11.2001

(32) 22.11.2000, 08.03.2001, 09.08.2001, 17.09.2001

(31) 2000/252573, 2001/274161, 2001/311287,

2001/322638

(33) US, US, US, US

(86) PCT/EP01/13132

(87) WO 02/042530

(57) Popisují se polyolefinová tkaná a netkaná vlákna, filanty a textilie z nich vyrobené, které sestávají ze směsi obsahující (a) polyolefin; a (b) nejméně jednu sloučeninu obecného vzorce I, kde R_1 je přímá nebo rozvětvená alkylová skupina obsahující 22 až 40 atomů uhlíku a hydrofilní oligomer je homo- nebo kooligomer obsahující 2 až 10 monomerních jednotek odvozených od monomerů vybraných ze skupiny, kterou tvoří ethylenoxid, propylenoxid, ethylenglykol, propylenglykol, epichlorhydrin, akrylová kyselina, methakrylová kyselina, ethylenimin, kaprolakton, vinylalkohol a vinylacetát; která mají trvalou smáčivost. Vlákna jsou vhodná pro použití v jednorázových plenkách, cvičných kalhotkách, dámských vložkách, tamponech, prostředcích při inkontinenci, vlhkých a suchých ubrouscích, obvazech na poranění, chirurgických rouškách, filtračních prostředcích, separátorech baterií a podobně.

(74) Kubát Jan Ing., Přístavní 24, Praha 7, 17000;

 R_1 — (hydrofilní oligomer)

(I)

7 (51) **D 01 F 6/46, D 01 F 8/06**(21) **2003-1835**

(71) CIBA SPECIALTY CHEMICALS HOLDING INC., Basel, CH;

(72) Li Scheng-Shing, Danbury, CT, US;

Leggio Andrew Joseph, Franklin Square, NY, US;

Ergenc Nadi, Therwil, CH;

(54) **Barvitelná polyolefinová vlákna a textilie**

(22) 27.11.2001

- (32) 06.12.2000, 22.03.2001
 (31) 2000/251638, 2001/277823
 (33) US, US
 (86) PCT/EP01/13790
 (87) WO 02/046503
 (57) Popisují se polyolefinová vlákna, filaments a textilie z nich vyrobené, které obsahují směs sestávající z (A) polyolefinu; a (B) nejméně jednoho polyetheresteramidu, který obsahuje úseky odvozené od aromatických diolů, které mají vynikající barvitelnost. Textilie jsou vhodné pro použití v tkaných oděvech, kobercích, čalounění nábytku a automobilů, tkaných průmyslových textiliích, netkaných absorbentech používaných v jednorázových plenkách, netkaných oděvech včetně jednorázových medicínálních oděvů, filtračních médiích, syntetickém papíru a podobně.
 (74) Kubát Jan ing., Přístavní 24, Praha 7, 17000;

7 (51) **D 01 H 4/12**

- (21) **2002-586**
 (71) SPINTEX EXPORT-IMPORT S. R. O., Ústí nad Orlicí, CZ;
 (72) Popel Milan, Ústí nad Orlicí, CZ;
 (54) **Ložiskové vřetenno, zvláště pro dopřádací bezvřetenové stroje**
 (22) 18.02.2002
 (57) Ložiskové vřetenno sestává z ložiskového pouzdra (1) a v něm pomocí obvykle dvou radiálních řad ložiskových elementů (2) uspořádaného a na obou koncích umístěného hřídele (4) a dále je vybavené v plášti ložiskového pouzdra (1) alespoň jednou podélnou drážkou (6), jejíž alespoň jeden výběh (10) tvoří radiální plnicí otvor pro vpravení dávky maziva do ložiskového pouzdra (1). V mezikruží mezi vnitřkem pláště ložiskového pouzdra (1) a hřídelí (4) ložiskového vřetenno je uspořádán alespoň jeden axiálně přesuvný prstec (8) k přemístění dávky vpraveného maziva k oběžným drahám ložiskových elementů (2) ložiskového vřetenno, přičemž k tomu je axiálně přesuvný prstec (8) vybaven po svém vnějším obvodu manipulačními záběrovými profily (9) pro externí nástroj.
 (74) Voda Karel, Bolzanova 13, Brno, 61800;

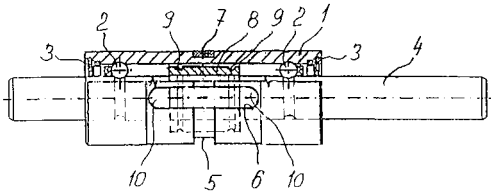
7 (51) **D 01 H 4/50, D 01 H 4/48**

- (21) **2002-50**
 (71) RIETER CZ A.S., Ústí nad Orlicí, CZ;
 (72) Kacálek Josef, Ústí nad Orlicí, CZ;
 (54) **Poloautomatické zapřádací zařízení rotorového dopřádacího stroje**
 (22) 07.01.2002
 (57) Poloautomatické zapřádací zařízení rotorového dopřádacího stroje obsahuje vychylovací prostředek (2) zapřádací zálohy příze (1) spřážený s pohonem. Vychylovací prostředek (2) má pracovní konec (21) uzpůsobený pro držení zapřádací zálohy příze (1) ve své zapřádací poloze vůči pracovní dráze (7) příze (1) a zapřádací poloha vychylovacího pracovního konce (21) vychylovacího prostředku (2) je nastavitelná vůči pracovní dráze (7) příze (1).
 (74) Musil Dobroslav Ing., Cejl 38, Brno, 60200;

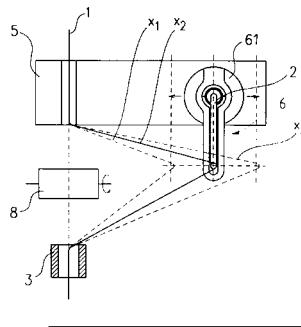
7 (51) **D 04 B 9/56**

- (21) **2003-706**
 (71) MATEC S. P. A., Scandicci, IT;
 (72) Ando Jan, Scandicci, IT;
 (54) **Způsob výroby ponožek na okrouhlém pletacím stroji, polotovar pro výrobu ponožek a ponožka**
 (22) 11.03.2003
 (32) 12.03.2002
 (31) 2002MI/000525
 (33) IT
 (57) U způsobu výroby ponožek na okrouhlém pletacím stroji, který má alespoň dva podavače nebo vstupy, se ponožka vyrábí počínaje od konce protilehlého ke špičce. Špička se vyrábí s použitím alespoň dvou podavačů (2, 4) stroje současně a ovládním jehelního válce (10) střídavým otočným pohybem kolem jeho vlastní osy (10a) tak, že dvě sady jehel (5, 6) uspořádané na vzájemně protilehlých stranách vůči imaginární rovině (13) procházející osou (10a) jehelního válce (10), jsou uváděny do pletení u jednoho podavače (2) z alespoň dvou podavačů (2, 4) a u druhého podavače (4) z těchto alespoň dvou podavačů (2, 4), přičemž vytvářejí očka současně.
 (74) Čermák Karel Dr., Národní třída 32, Praha 1, 11000;

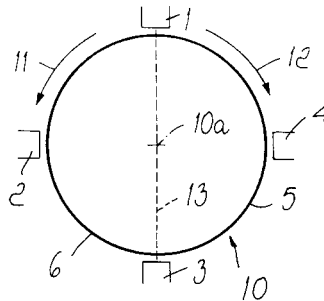
7 (51) **D 04 H 3/00, D 04 H 3/03, D 01 D 5/14, D 01 D 5/12**

- (21) **2003-583**
 (71) REIFENHÄUSER GMBH & CO. MASCHINENFABRIK, Troisdorf, DE;
 (72) Geus Hans Georg, Niederkassel, DE; Frey Detlef, Niederkassel, DE; Schlag Peter Dr., Troisdorf, DE;
 (54) **Zařízení na plynulou výrobu pásu rouna vyrobeného pod tryskou**
 (22) 27.02.2003
 (32) 28.02.2002
 (31) 2002/02004614
 (33) EP
 (57) Zařízení na plynulou výrobu pásu rouna vyrobeného pod tryskou z aerodynamicky dloužených vláken je provedeno se zvláknovacím ústrojím vydávajícím vlákna. Pod zvláknovacím ústrojím je uspořádán kontinuálně pohyblivý ukládací síťový pás (7) pro ukládání vláken do rouna. U ukládacího síťového pásu (7) je upraveno odsávací zařízení pro odsávání vzduchu ukládacím síťovým pásem (7). Ve směru dopravy ukládacího síťového pásu (7) jsou za sebou uspořádány alespoň dvě od sebe oddělené odsávací oblasti (10, 11,

12). Jednou z těchto odsávacích oblastí (10, 11, 12) je hlavní odsávací oblast (11) přiřazená ukládací zóně. V této hlavní odsávací oblasti (11) a v alespoň jedné další odsávací oblasti (10, 12) jsou rychlosti odsávání nastavitelné nezávisle na sobě.

(74) Čermák Karel Dr., Národní třída 32, Praha 1, 11000;

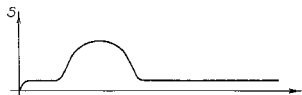
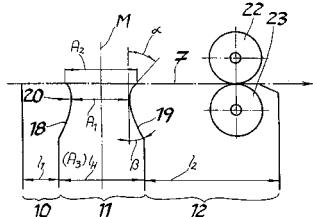

7 (51) **D 04 H 5/08, D 01 G 25/00**

(21) **2003-581**

(71) REIFENHÄUSER GMBH & CO.
MASCHINENFABRIK, Troisdorf, DE;

(72) Geus Hans-Georg, Niederkasse-Rheidt, DE;
Frey Detlef, Niederkassel, DE;
Schlag Peter Dr., Troisdorf, DE;

(54) **Zařízení pro plynulou výrobu netkaného rouna**

(22) 27.02.2003

(32) 28.02.2002

(31) 2002/02004615

(33) EP

(57) Zařízení pro plynulou výrobu netkaného rouna z aerodynamicky dloužených vláken z termoplastu je provedeno se zvláknovací tryskou (1), s chladicí komorou (2), do níž je z komory (8) pro přívod vzduchu přiváděn zpracovávací vzduch pro chlazení vláken, s dloužicí jednotkou (4) s průtažným kanálem (5) a s pokládacím zařízením pro pokládání vláken pro netkané rouno. Komora (8) pro přívod vzduchu je uspořádána u chladicí komory (2) a je rozdělena na alespoň dvě části (8a, 8b), z nichž je přiváděn zpracovávací vzduch o různých teplotách. Spojení mezi chladicí komorou (2) a dloužicí jednotkou (4) je uzavřeno vůči okolnímu prostředí a je prosté jakéhokoli vstupu vzduchu.

(74) Čermák Karel Dr., Národní třída 32, Praha 1, 11000;

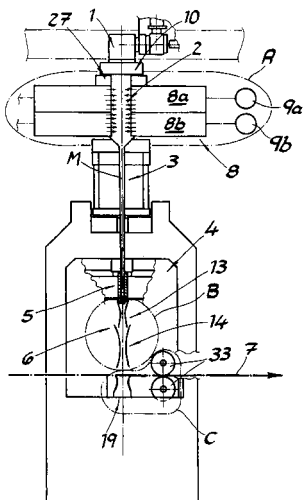

7 (51) **D 05 B 3/06**

(21) **2002-3148**

(71) JUKI CORPORATION, Chofu-shi, JP;

(72) Kasuga Toshiaki, Chofu-shi, JP;

(54) **Šicí stroj na knoflíkové dírky**

(22) 18.09.2002

(32) 20.09.2001

(31) 2001/287388

(33) JP

(57) Úkolem řešení je vyvinout šicí stroj na knoflíkové dírky, u kterého by mohla být dokonce i velmi silná pracovní tkanina umístována a ustavována na jehelní desce, stejně jako odtud vyjímána, a to se zlepšenou provozuschopností při ustavování tkaniny. Šicí stroj (1) má pracovní upínku (15) pro přitlačování tkaniny ve své nejnižší poloze. Pracovní upínka (15) je pohyblivá do nejvyšší polohy, střední polohy a nejnižší polohy. Nejvyšší poloha a střední poloha pracovní upínky (15) jsou měnitelné v závislosti na každém vzoru knoflíkové dírky, takže může být dokonce i velmi silná pracovní tkanina umístována a ustavována na jehelní desce, stejně jako odtud vyjímána.

(74) Matějka Jan JUDr., Národní 32, Praha, 11000;

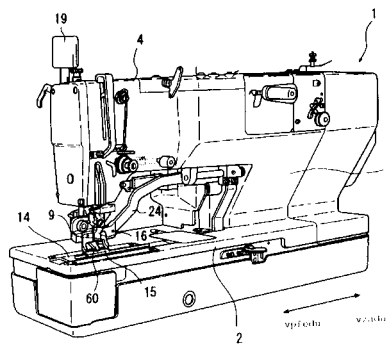

7 (51) **D 06 L 1/04**

(21) **2001-2534**

(71) KOSTKAN Jan Ing., Praha, CZ;

JARÝ Jiří, Praha, CZ;

STUDENÍK Miroslav, Luhačovice, CZ;

BUMBARIS Christos, Olomouc, CZ;

(72) Kostkan Jan Ing., Praha, CZ;

Jarý Jiří, Praha, CZ;

Studeník Miroslav, Luhačovice, CZ;

Bumbaris Christos, Olomouc, CZ;

(54) **Způsob extrakce nečistot z textilu**

(22) 11.07.2001

(57) Způsob extrakce nečistot z textilu směsí vody a nepolárního rozpouštědla, v níž jsou obsaženy povrchově aktivní látky a emulgátor, kterým je sloučenina, jako např. polyglykosid, obsahující ve své molekule alespoň jeden atom kyslíku s volným elektronovým párem, schopným interakce s kovy, jako je např. vápník, hořčík, železo, mangan, přičemž koncentrace emulgátoru v extrakční kapalině je 0,001 až 3 % hmotností.

(74) Kostkan Jan Ing., Janovská 376, Praha 10, 10000;

7 (51) **D 06 P 1/36**

(21) **2002-797**

(71) UNIVERZITA PARDUBICE, Pardubice, CZ;

SPOLEK PRO CHEMICKOU A HUTNÍ VÝROBU,
A. S., Ústí nad Labem, CZ;

(72) Hrdina Radim, Pardubice, CZ;

Burgert Ladislav, Pardubice, CZ;

Luňák Stanislav, Pardubice, CZ;

Luštinec Daniel, Česká Skalice, CZ;

Kuthan Petr, Ústí nad Labem, CZ;

Soběslav Jiří, Ústí nad Labem, CZ;

(54) **Nový způsob barvení oxidovatelnými
mořidlovými barvivy azového typu**

(22) 04.03.2002

(57) Způsob barvení živočišného vlákna, například vlny, mořidlovým barvivem azového typu, které se oxiduje na vlákně působením roztoku peroxidu vodíku za vzniku oxidované formy, tato se posléze komplexuje vodorozpustnými solemi trojmocného chromu za vzniku

vysoce stálého vybarvení. Vybarvení je rovnoměrné a hluboké, odstín i stálostí jsou stejné, jako je tomu u tradičního postupu využívajícího k moření chromany.

7 (51) **D 21 C 1/02, D 21 C 3/00**

(21) **2001-3627**

(71) RHODIA ACETOW GMBH, Freiburg, DE;

(72) Karstens Ties, Bötzingen, DE;

(54) **Způsob dělení biomasy obsahující lignocelulózu**

(22) 11.04.2000

(32) 12.04.1999

(31) 1999/19916347

(33) DE

(86) PCT/EP00/03212

(87) WO 00/061858

(57) Předložené řešení se týká způsobu dělení biomasy obsahující lignocelulózu, zejména dřeva, na základní složky ve formě ligninu, hemicelulózy a celulózy, jehož podstata spočívá v tom, že zahrnuje a) předběžnou hydrolyzu biomasy obsahující lignocelulózu vodou nebo vodní parou; b) extrakci hydrolyzované hemicelulózy vytvořené předběžnou hydrolyzou vodním médiem; c) extrakci procesem modifikovaného ligninu zbylého ve zbytku alkanolaminem, izolaci ligninu, regeneraci alkanolaminu, přičemž alkanolamin není na dusíku substituován alkylovými skupinami; a d) získání celulózy suroviny. Podstata uváděného způsobu dále spočívá v tom, že se hemicelulóza a lignin cíleně oddělují od celulózy ve dvou různých procesních krocích. K uskutečnění tohoto způsobu se použijí jednoduché, komerčně dostupné komponenty zařízení, jakož i malé provozní jednotky.

(74) Hakr Eduard Ing., Přístavní 24, Praha 7, 17000;

7 (51) **D 21 C 9/00, A 61 F 13/15, A 61 L 15/00**

(21) **2001-3566**

(71) KIMBERLY-CLARK WORLDWIDE, INC., Neenah, WI, US;

(72) Hamilton Wendy L., Neenah, WI, US;

Sorebo Heather A., Appleton, WI, US;

Reeves William G., Appleton, WI, US;

Hansen Patsy A., Omro, WI, US;

Damay Emmanuelle C., Neenah, WI, US;

Makolin Robert J., Neenah, WI, US;

Chen Fung-jou, Appleton, WI, US;

Lindsay Jeffrey D., Appleton, WI, US;

(54) **Vláknitá struktura zahrnující svazek vláken a dělicí činidlo**

(22) 17.04.2000

(32) 16.04.1999, 12.04.2000

(31) 1999/129746, 2000/547754

(33) US, US

(86) PCT/US00/10320

(87) WO 00/063486

(57) Podle předloženého řešení se navrhuje vláknité struktury vykazující zvýšenou účinnost při zpracování komplexních tekutin. Tyto vláknité struktury zahrnují alespoň jeden svazek vláken a alespoň jedno dělicí činidlo. Uvedený svazek vláken zahrnuje alespoň jeden částicový materiál sestávající z v podstatě zapletených vláken.

(74) Švorčík Otakar JUDr., Hájkova 2, Praha 2, 12000;

7 (51) **D 21 H 23/72, D 21 H 25/08, D 21 H 21/22**

(21) **2001-3942**

(71) THE PROCTER & GAMBLE COMPANY, Cincinnati, OH, US;

(72) Ficke Jonathan Andrew, Lawrenceburg, IN, US;

Vinson Kenneth Douglas, Cincinnati, OH, US;

(54) **Způsob a zařízení pro nanášení papírenských chemických přísad na pásový substrát**

(22) 02.05.2000

(32) 05.05.1999

(31) 1999/305765

(33) US

(86) PCT/US00/11831

(87) WO 00/068503

(57) Způsob nanášení chemické přísady, například změkčovadla, na vláknitý pás zahrnuje kroky: poskytnutí vláknitého pásu, který má první stranu a druhou stranu protilehlou straně první; poskytnutí chemické přísady; nanášení chemické přísady pouze na první stranu vláknitého pásu; a uvedení první strany vláknitého pásu do styku s druhou stranou vláknitého pásu, tím částečně přenesení chemické přísady z první strany na druhou stranu vláknitého pásu, takže jak první, tak i druhá strana vláknitého pásu obsahují chemickou přísadu ve funkčně dostačujícím množství. Krok uvedení obou stran pásu do styku s výhodou zahrnuje navíjení pásu na roli.

(74) PATENTSERVIS PRAHA a.s., Jivenská 1, Praha 4, 14000;

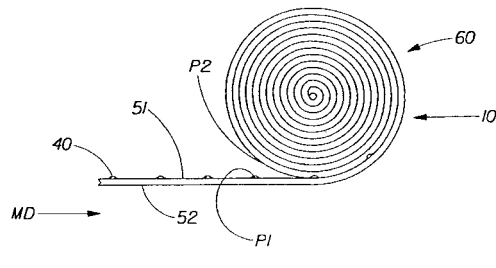

7 (51) **E 01 B 26/00**

(21) **2003-1552**

(71) BWG GMBH & CO. KG, Butzbach, DE;

VAE GMBH, Wien, AT;

(72) Benenowski Sebastian, Butzbach, DE;

Braun Torsten, Brandenburg, DE;

(54) **Zařízení pro zaměňování rozchodu kolejového vozidla**

(22) 04.12.2001

(32) 06.12.2000

(31) 2000/10060957

(33) DE

(86) PCT/EP01/14128

(87) WO 02/046530

(57) Zařízení je určeno pro zaměňování rozchodu kolejového vozidla z normálního prvního rozchodu (16) na široký druhý rozchod (18) a opačně, přičemž kolejové vozidlo je v rozchodech podepřeno na kolejnicích (20, 22). Aby se prostřednictvím jednoduchých konstrukčních opatření vytvořila možnost měnit rozchod kolejového vozidla, tak je odpovídající kolejnice (20, 22) jak v prvním rozchodu (16) tak také ve druhém rozchodu (18) tvořena touže kolejnicí a kolejnice je přitom v úseku (12, 14) ke změněnému rozchodu uspořádána na uložení (40) přestavitelném k podélné ose kolejnice.

(74) Čermák Karel Dr., Národní třída 32, Praha 1, 11000;

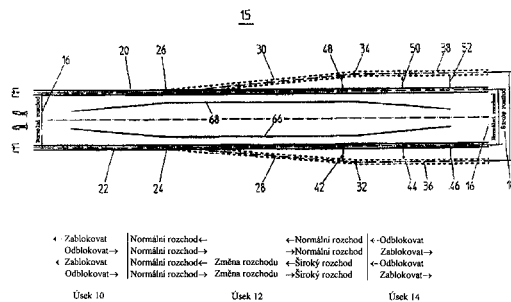

← Zabítkovat → Normální rozchod ← ← Normální rozchod ← Odšokovat
 Odšokovat → Normální rozchod → → Normální rozchod → Zabítkovat →
 ← Zabítkovat → Normální rozchod → Změna rozchodu ← Široký rozchod ← Odšokovat →
 Odšokovat → Normální rozchod → Změna rozchodu → Široký rozchod → Zabítkovat →

Úsek 10

Úsek 12

Úsek 14

7 (51) **E 01 D 19/12**

(21) **2003-925**

(71) INTELLIGENT ENGINEERING (BAHAMAS) LIMITED, Nassau, BS;

- (72) Kennedy Stephen J., Ottawa, CA;
 (54) **Mostkový dílec, způsob výroby dílce, most a způsob stavění mostu**
 (22) 31.08.2001
 (32) 03.10.2000
 (31) 2000/0024183
 (33) GB
 (86) PCT/GB01/03933
 (87) WO 02/029160
 (57) Mostkový dílec má sendvičovou konstrukci s horní a dolní kovovou deskou a mezilehlou vrstvou plastu nebo polymerního materiálu, spojenou s kovovými deskami pro přenášení smykových sil mezi vrstvami. Sendvičová deska může být vytvořena buď s plným plastovým jádrem nebo kompozitním jádrem sestávajícím z plastu, kovových desek a tvarových a formovacích dílů, v rámu z nosníků nebo bez rámu. Sendvičové mostkovkové dílce bez obvodových rámu drží pohromadě pouze adhezí plastu ke kovovým deskám. Dále je navržen způsob výroby dílce, při kterém se vyrobí kovový rám, kovový rám se uloží okolo vyčnívajícího bloku, na vyčnívající blok v rámu se uloží první kovová deska. První kovová deska se přivaří k rámu, na rám se uloží druhá kovová deska pro vytvoření dutiny s první deskou, druhá kovová deska se přivaří k rámu, a do dutiny se vsťikuje nevytvrzená pryskyřice nebo polymerní materiál. Řešení se rovněž týká mostu obsahujícího mostovku a nosnou konstrukci, jakož i způsob stavění mostu.
 (74) Kalenský Petr JUDr., Hájkova 2, Praha 2, 12000;

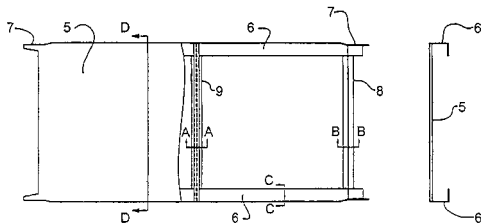

- 7 (51) **E 01 F 15/02, E 01 F 15/00**
 (21) **2002-857**
 (71) HANULIAK Alojz Ing., Brno, CZ;
 (72) Hanuliak Alojz Ing., Brno, CZ;
 (54) **Tlumič prvek energie mechanických nárazů a tlumič a/nebo absorbér energie mechanických nárazů pohybujících se těles**
 (22) 08.03.2002
 (57) Řešení se týká tlumičícího prvku energie mechanických nárazů pohybujících se těles, zejména dopravních prostředků, osob apod., který je tvořen plastovou lahví (B) s hrdlem (1), opatřenou alespoň jedním otvorem (3) nebo alespoň jedním ztenčením (31) stěny, sloužícím pro vytvoření otvoru při definovaném přetlaku. Dále se řešení týká tlumiče a/nebo absorbéru energie mechanických nárazů pohybujících se těles, zejména dopravních prostředků či osob, obsahujícího uspořádanou soustavu dutých deformovatelných těles, která je tvořena soustavou plastových lahví (B), z nichž každá je opatřena alespoň jedním otvorem (3) a/nebo alespoň jedním ztenčením stěny (31), sloužícím pro vytvoření otvoru při definovaném přetlaku uvnitř plastové lahve (B).
 (74) Musil Dobroslav Ing., Cejl 38, Brno, 60200;

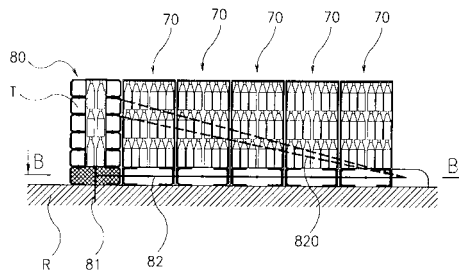

- 7 (51) **E 02 D 29/045, E 02 D 29/00, E 02 D 29/055**
 (21) **2002-1827**
 (71) METROSTAV A. S., Praha, CZ;
 (72) Bucek Miloš Prof. Ing. DrSc., Praha, CZ;
 (54) **Způsob hotovení vyztuženého betonového tunelu z povrchu terénu, stavební konstrukce pro hotovení vyztuženého betonového tunelu a vyztužený betonový tunel**
 (22) 27.05.2002
 (57) Způsob zhotovení vyztuženého betonového tunelu z povrchu terénu, jehož boční konstrukční stěny (1) se vytvářejí postupně po jednotlivých délkových úsecích (2, 3) tunelu, je založen na tom, že jednotlivé úseky (2, 3) se zdola v zemi prostřídáně ukončují jako delší a kratší, až se vytvoří obě konstrukční stěny (1), které se pak shora spojují se stropní konstrukcí (4). Pak se alespoň z jedné strany odebírá zemina (14) od stropní konstrukce (4) směrem dolů, až se v celé délce budoucího tunelu vytvoří dopravní štola (6) pro manipulaci s materiálem a technologickými prostředky pro stavbu tunelu, načež se v prostoru mezi vstupy do budovaného tunelu vytěží hornina nebo zemina (14) až na úroveň budoucí spodní plochy konstrukce dna (5) tunelu, a to v délce nejméně dvou sousedních úseků (2, 3). Předmětem vynálezu je dále stavební konstrukce, která zahrnuje dvě vyztužené betonové boční konstrukční stěny (1), spojené s vyztuženou betonovou stropní konstrukcí (4), pod kterou probíhá v její celé délce dopravní štola (6), vyhloubená v hornině nebo zemině (14). Boční konstrukční stěny (1) jsou po úsecích (2, 3) zdola v zemi prostřídáně ukončeny jako delší a kratší. Pod dopravní štolou (6) je upraven výrub (9), zasahující až ke konstrukci dna (5) a propojený s prostorem dopravní štolky (6). Dalším předmětem vynálezu je vyztužený betonový tunel, zhotovený z povrchu terénu výše popsaným způsobem.
 (74) Reichel Pavel Ing., Lopatecká 14, Praha 4, 14700;

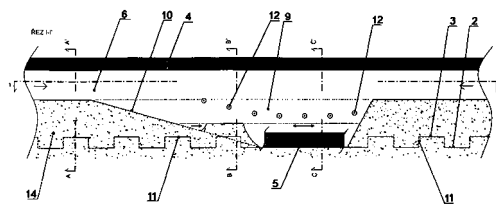

- 7 (51) **E 03 D 1/012, E 03 D 1/01, E 03 D 1/24**
 (21) **2002-696**
 (71) ZIEGLER Jiří Dr., Plzeň, CZ;
 (72) Ziegler Jiří Dr., Plzeň, CZ;
 (54) **Umyvadlo ve splachovací nádržce WC**
 (22) 26.02.2002
 (57) Řešení se týká umyvadla ve splachovací nádržce WC spojené s klozetem. Ve splachovací nádržce je zesílené dno ve tvaru šestiúhelníka zvýšeno tepelně izolační vložkou (5a). Dno přechází v rovné kolmé stěny, přičemž zadní stěna (1a) přechází úzkými boky (2) a předními stěnami (3) v rovnoběžnou přední stěnu (4). Zadní stěna (1a) přechází ve vodorovné dno (16) umyvadla, které je obdélníkové. Uvnitř umyvadla je vložena plechová vložka (17) a tepelně izolační vložka (18). Splachovací nádržku nad splachovacím zařízením uzavírá víko (19), s prolisem

(20) na mýdlo a na boku je věšáček (11). Napojený klozet má zvýšenou zadní část (21), zkrácené záchodové prkénko (22) a poklop (23).

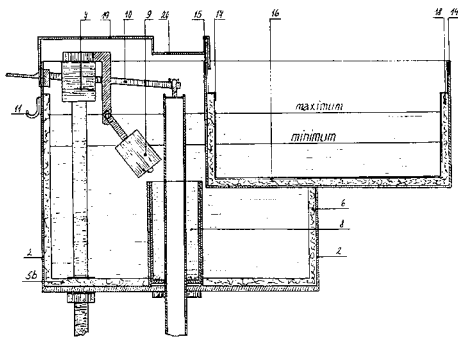

7 (51) **E 04 B 5/36, E 04 B 5/32**

(21) **2002-657**

(71) SOUMAR Pavel, Praha, CZ;

(72) Soumar Pavel, Praha, CZ;

(54) **Ztracené bednění stropů**

(22) 21.02.2002

(57) Ztracené bednění stropů podle vynálezu spočívá v tom, že sestává z betonové podhledové stropní desky (1), na níž jsou kolmo umístěna betonová žebra (2), přičemž podhledová stropní deska (1) je vyztužena armovacími dráty (3). Ztracené bednění stropů je vyrobeno z betonu připraveného z jemného písku frakce 0-5 mm a cementu třídy 325 až 500. Tloušťka podhledové stropní desky (1), výška a tloušťka žebra (2) je přímo závislá na délce podhledové stropní desky (1), a šířka podhledové stropní desky (1) je nepřímo závislá na délce podhledové stropní desky (1). Ztracené bednění stropů podle vynálezu slouží jako bednění pro vytvoření betonových stropů, ale samo o sobě není nosnou částí stropů.

(74) Kubičková Květoslava Ing., Doubravčická 2201, Praha 10, 10000;

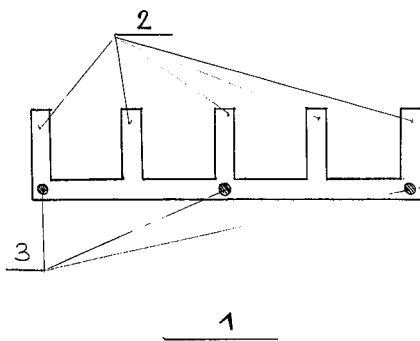

7 (51) **E 04 F 15/04**

(21) **2003-742**

(71) TARKETT SOMMER S. A., Nanterre Cedex, FR;

(72) Georges Jean-Philippe, Fauvillers, BE;

Pfeiffer Gérard, Wiltz, LU;

(54) **Palubky s drážkou a pérem a způsob jejich provedení**

(22) 10.10.2000

(86) PCT/BE00/00121

(87) WO 02/031291

(57) Řešení se týká palubek (1, 1'), jejichž podélné hrany jsou opatřeny drážkami, které při pokládání podlahy do sebe zapadají. Jejich pravý profil je opatřen drážkou (3), která je provedena kolmo k ploché straně palubky, tato drážka je ve směru od hrany této palubky opatřena vybráním (5) a souběžnými zkoseními (7, 9) směřujícími k boční hraně palubky a provedeními vzhledem k okrajům drážky pod úhlem přibližně 45°, které při sesazování palubek umožňují, aby se výstupek (19) levého profilu palubky, který má vzhledem k drážce (3) doplňující tvar, zasunul

pod úhlem přibližně 45° do drážky (3) a pod mírným tlakem spojil obě sousední palubky.

(74) PATENTSERVIS PRAHA a.s., Jivenská 1, Praha 4, 14000;

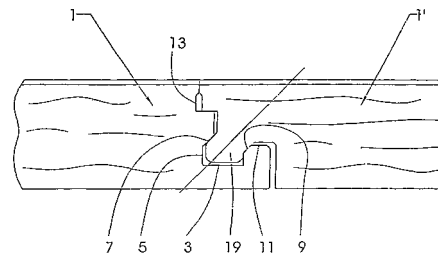

7 (51) **E 04 G 11/04**

(21) **2003-638**

(71) TROTTMANN René, Bergdietikon, CH;

(72) Trottmann René, Bergdietikon, CH;

(54) **Prvek bednění pro stavbu budovy ve tvaru polokoule a způsob vytvoření bednění při stavbě budovy**

(22) 20.08.2001

(32) 06.09.2000

(31) 2000/1742

(33) CH

(86) PCT/CH01/00510

(87) WO 02/020921

(57) Prvek (1, 1') bednění pro stavbu budovy ve tvaru polokoule má podél bočních okrajů (4', 5) žebra (10, 10') vyčnívající do vnitřku budovy. Bednění se při stavbě budovy ve tvaru polokoule vytvoří tak, že se vedle sebe seřadí více prvků (1, 1') bednění a pro vytvoření celého bednění se spolu spojí. Následně se na vnější stranu (7) prvků (1, 1') bednění nanese beton a po jeho ztvrdnutí se prvky (1, 1') bednění odeberou směrem do vnitřku budovy. Spojení prvků (1, 1') se provádí tak, že prvky (1, 1') bednění se spojí žebra (10, 10') pomocí rychlouzávěrů, například ve formě svorek (12) nebo zástrčných spojek.

(74) Čermák Karel Dr., Národní třída 32, Praha 1, 11000;

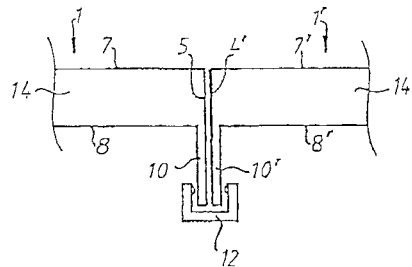

7 (51) **E 04 H 15/32**

(21) **2003-1372**

(71) MILTON Ian Edward, Peterborough, GB;

(72) Milton Ian Edward, Peterborough, GB;

(54) **Napínací zařízení tkaniny a způsob jeho použití**

(22) 17.10.2001

(32) 18.10.2000

(31) 2000/0025568

(33) GB

(86) PCT/GB01/04622

(87) WO 02/033201

(57) Předkládané řešení se týká způsobu a zařízení k napínání tkaniny a zejména, i když nikoliv výlučně, způsobu a přístroje pro napínání tkaniny podepírané rámem velkého polního stanu. Napínací zařízení (2) je opatřené prostředkem (4) pro připojení napínacího zařízení ke kostře (100) velkého polního stanu a prostředky (6, 8, 42) pro připojení tohoto montážního prostředku (4) ke tkanině, která je napínána. Spojovací prostředek (6, 8, 42) zahrnuje

pružně ohebný prodloužitelný element, který je pružně spojen s montážním prostředkem (4) a zahrnuje prostředek (42) k uchycení tkaniny ze účelem přenosu síly mezi tkaninou a montážním prostředkem (4). Napínací zařízení tedy umožňuje, aby byla tkanina napínána vyhovujícím a rychlým způsobem.

(74) Čermák Karel Dr., Národní třída 32, Praha 1, 11000;

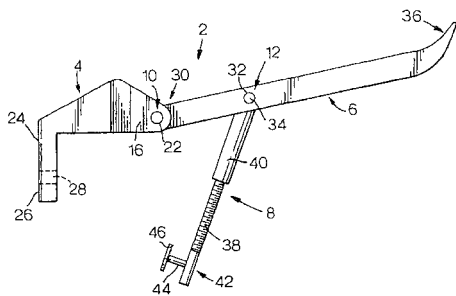

7 (51) **E 05 D 5/02**

(21) **2003-1186**

(71) DR. HAHN GMBH & CO. KG, Mönchengladbach, DE;

(72) Bögel-Pötter Jürgen, Wassenberg, DE;
Herglotz Tibor, Kreuzau, DE;

(54) **Pouzdro pro upevnění dílu kování na dutém profilu opatřeném předsazeným dílem**

(22) 05.11.2001

(32) 07.11.2000

(31) 2000/20018984

(33) DE

(86) PCT/EP01/12795

(87) WO 02/038897

(57) Řešení se týká pouzdra (1) pro upevnění dílu (4) kování na dutém profilu (7) opatřeném předsazeným profilovým dílem (10) prostřednictvím upevňovacího přípravku procházejícího dílu (4) kování, výhodně šroubu (6, 106, 206, 306). Mezi profilovým dílem (10) tvořícím dosedací plochu (16) a stěnou (11) dutého profilu (7) a meziprostor (12). Pouzdro (1) dosedá axiální dosedací plochou (30) ve směru od dutého profilu (7) na díl (4) kování a upevňovací přípravek zabírá do vybrání pouzdra (1). Pouzdro (1) vstupuje do meziprostorem (12, 112, 212) a zasahuje do dutého profilu (7). Pouzdro (1, 20, 101, 201, 301) má alespoň jeden vnější závit (13, 28, 228, 313, 328), kterým zasahuje do přední stěny (16) profilového dílu (10) a do stěny (11).

(74) Matějka Jan JUDr., Národní 32, Praha, 11000;

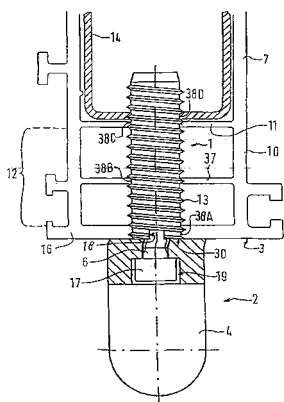

7 (51) **E 06 B 3/54**

(21) **2003-1291**

(71) SAINT-GOBAIN GLASS FRANCE, Courbevoie, FR;

(72) Eckelt Christian, Steyr, AT;
Leopoldeder Roland, St-Valentin, AT;
Hermens Ulrich, Aachen, DE;

Meissner Matthias, Aachen, DE;

(54) **Přípojný prvek pro vložení do vrtání, deska s přípojným prvkem, způsob upevňování přípojného prvku, vrstvený zasklívací dílec a sestava dílců**

(22) 09.11.2001

(32) 11.11.2000, 20.12.2000

(31) 2000/10055983, 2000/10063547

(33) DE, DE

(86) PCT/FR01/03510

(87) WO 02/038902

(57) Přípojný prvek (5) pro vložení do vrtání (4), se dvěma kompenzačními prvky (6, 7) je uzpůsoben pro přenášení zatížení na vnitřní povrchu díry vrtání (4) a pro polohování podélné osy upevňovacího prvku (3) uvnitř průchozího vrtání (4) tím, že má menší radiální rozměr než alespoň jeden výstup vrtání (4) ve vnější ploše desky (1) pro vytvoření mezery (11). Ve vrtání (4) je upevněn pomocí těsnicího materiálu (15) vyplňujícího uvedenou mezeru (11). Přípojný prvek vrstvený zasklívací dílec (101) obsahuje nejméně tři jednotlivé tabule (111, 112, 113) a má nejméně jednu díru (116, 117, 118), procházející všemi jednotlivými tabulemi (111, 112, 113) pro zavádění nebo uložení dřívkovitého upevňovacího prvku (160). Řešením je dále způsob upevňování přípojného prvku (5), kde se pomocí zařízení fixuje v průchozím vrtání (4) poloha přípojného prvku (5) s kompenzačními prvky (6, 7).

(74) Všeček Miloš JUDr., Hájkova 2, Praha 2, 12000;

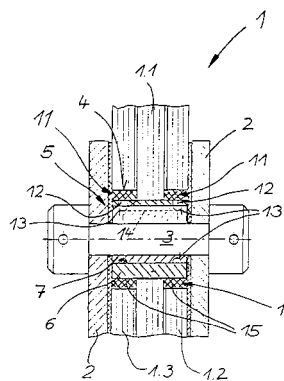

7 (51) **E 06 B 9/58**

(21) **2003-830**

(71) LA SOCIETE ANONYME DITE DYNACO INTERNATIONAL, Bruxelles, BE;

(72) Coenraets Benoit, Brussels, BE;

(54) **Zavírací zařízení určené pro uzavírání otvoru**

(22) 13.09.2001

(32) 25.09.2000

(31) 2000/00120844

(33) EP

(86) PCT/BE01/00154

(87) WO 02/025048

(57) Zavírací zařízení je vybaveno přemísťovacími prostředky (5, 6), jež spolupracují s vodicími dráhami (7, 8) a mají schopnost přemísťování v souladu s podélným směrem vodicích drah (7, 8). Tyto přemísťovací prostředky (5, 6) jsou včleněny mezi bočními kraji (9, 10) uzavírací výplně (1) a vodicími dráhami (7, 8). Při působení tažné síly na boční okraje (9, 10) uzavírací výplně (1) ve směru, který je příčný k podélnému směru vodicích drah (7, 8), se tyto kraje (9, 10) oddělují částečně od těchto přemísťovacích prostředků (5, 6). Zavírací zařízení obsahuje prostředky (42) pro opětné připojení, přičemž tyto prostředky (42) obsahují součásti (43, 44), které umožňují vyvíjení tlačné síly na boční kraje (9, 10).

(74) PATENTSERVIS PRAHA a.s., Jivenská 1, Praha 4, 14000;

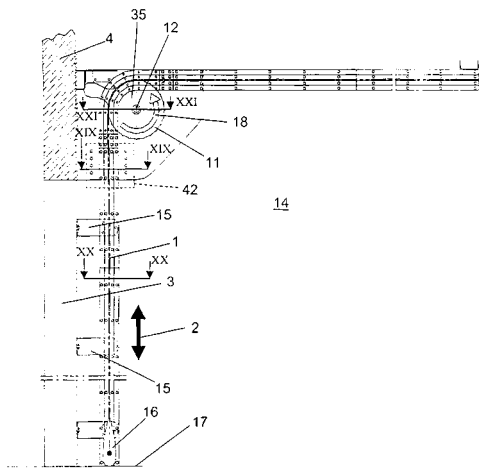
7 (51) **F 01 D 5/18, F 01 D 5/08**(21) **2003-1542**

(71) GENERAL ELECTRIC COMPANY, Schenectady, NY, US;

(72) Abauf Nesim, Lincoln City, OR, US;
Barb Kevin Joseph, Halfmoon, NY, US;
Chopra Sanjay, Greenville, SC, US;
Kercher David Max, Ipswich, MA, US;
Kellock Iain Robertson, Simpsonville, SC, US;
Lenahan Dean Thomas, Cincinnati, OH, US;
Nellian Sankar, Mauldin, SC, US;
Starkweather John Howard, Sharonville, OH, US;
Lupe Douglas Arthur, Ballston Lake, NY, US;(54) **Zařízení pro nárazové chlazení základny turbínové lopatky a způsob tohoto chlazení**

(22) 20.08.2001

(32) 19.12.2000

(31) 2000/739445

(33) US

(86) PCT/US01/25947

(87) WO 02/050402

(57) Turbinová lopatka (10) obsahuje profil (12), vedoucí od základny (14) a mající vysokotlakou stranu (30) a nízkotlakou stranu (32), montážní část (28) pro upevnění kola, a dutou patní část (24), umístěnou radiálně mezi základnou (14) a montážní částí (28). Základna (14) má spodní plochu (44) a je opatřena nárazovou chladič deskou (38), umístěnou v duté patní části (24) a v odstupu od spodní plochy (44). Nárazová deska (38) je opatřena množinou nárazových chladičích otvorů (48, 50, 52) a žebrem (46) pro rozdělení nárazových oblastí, upraveným pro zmírnění poklesu příčného průtoku a snížení místních součinitelů přestupu tepla. Způsob chlazení základny (14) turbínové lopatky (10) zahrnuje vytváření základny (14) s větší tloušťkou na straně její zadní hrany (17) než na straně její náběžné hrany (15), upevňování nárazové chladič desky (38), opatřené množinou nárazových chladičích otvorů (48, 50, 52), v duté patní části (24) v odstupu od spodní plochy (44) základny (14), opatřování základny (14) výstupními otvory (56), a nesměrování proudění vzduchu v prostoru kola turbíny přes nárazové chladič otvory (48, 50, 52) a výstupní otvory (56) v základně (14).

(74) Čermák Karel Dr., Národní 32, Praha 1, 11000;

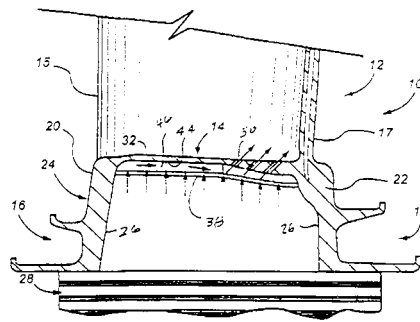
7 (51) **F 01 K 13/00, G 01 H 1/00**(21) **2002-3603**

(71) GENERAL ELECTRIC COMPANY, Schenectady, NY, US;

(72) Patanian John Jacob, Atlanta, GA, US;
Gayton Jason Darrold, Chicago, IL, US;(54) **Způsob a zařízení pro vyhodnocování výkonu elektrárny s kombinovaným cyklem**

(22) 31.10.2002

(32) 28.12.2001

(31) 2001/028935

(33) US

(57) Způsob určování vlivu individuálních komponentů elektrárny (100) na celkový tepelný výkon elektrárny zahrnuje: a) sestavení prvního tepelného modelu (400) elektrárny za použití dat původní specifikace elektrárny; b) vytvoření druhého tepelného modelu (300) elektrárny z naměřených dat výkonu každého komponentu elektrárny; a c) určování vlivu výkonu zvoleného komponentu elektrárny na celkový tepelný výkon elektrárny nahrazováním sestavených dat výkonu u zvoleného komponentu v prvním tepelném modelu jemu odpovídajícími naměřenými daty výkonu.

(74) Čermák Karel Dr., Národní třída 32, Praha 1, 11000;

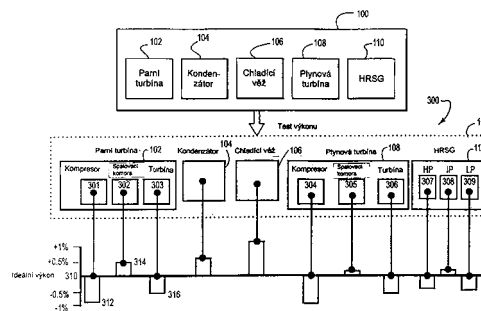
7 (51) **F 01 N 3/023, B 01 D 41/04**(21) **2003-1196**

(71) FAURECIA SYSTEMES D'ECHAPPEMENT, Nanterre, FR;

(72) Zilliox Jean-Philippe, Eloie, FR;
Figueras Bertrand, Mulhouse, FR;(54) **Způsob čištění přívodní plochy filtru na zachycování částic a zařízení k provádění tohoto způsobu**

(22) 12.10.2001

(32) 31.10.2000, 08.03.2001

(31) 2000/0014023, 2001/0103179

(33) FR, FR

(86) PCT/FR01/03177

(87) WO 02/036943

(57) Je navržen způsob čištění přívodní plochy (14) filtru (10) výfukového potrubí tepelného motoru, na zachycování částic, přičemž filtr (10) je uložen v plášti (12) majícím výstup (20) pro výfukové plyny. Způsob obsahuje pochod při němž se nechává proudit filtrem (10) na zachycování

částic čistící proud od výstupní plochy (18) filtru k přívodní ploše (14) filtru, při uvažování z hlediska směru proudění výfukových plynů ve filtru. Čistící proud, který se nechává procházet filtrem (10) na zachycování částic, se rozděluje na podstatnou část výstupní plochy (18) filtru na zachycování částic. S výhodou je čistícím proudem proud kapaliny jehož průtok je vyšší než 50 l/min. Zařízení obsahuje prostředky (25) pro vyvolávání průchodu proudů kapaliny o průtoku větším než 50 l/min. filtrem (10) na zachycování částic, přičemž uvedené prostředky pro vyvolávání průchodu proudů kapaliny jsou přizpůsobené pro rozdělování proudů kapaliny na podstatnou část výstupní plochy (18) filtru.

(74) Kalenský Petr JUDr., Hálkova 2, Praha 2, 12000;

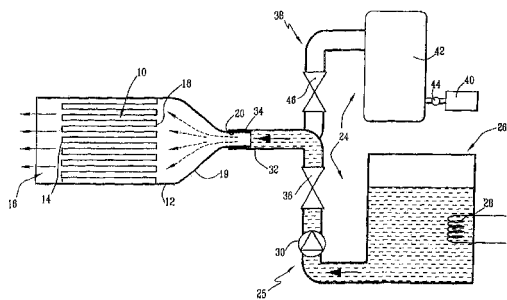

7 (51) **F 02 M 47/00**

(21) **2002-1334**

(71) ROBERT BOSCH GMBH, Stuttgart, DE;

(72) Boecking Friedrich, Stuttgart, DE;

(54) **Hydraulické řídicí zařízení, zejména pro injektor vstříkovacího systému paliva**

(22) 12.10.2000

(32) 22.10.1999

(31) 1999/19951004

(33) DE

(86) PCT/DE00/03590

(87) WO 01/029395

(57) Hydraulické řídicí zařízení (60) je provedeno s piezoelektrickým ovladačem (52) řízeným 3/2 vícecestným ventilem (75), v jehož vrtání (76) je přesuvně veden článek (74), kterým je prostřednictvím prvního řídicího průřezu (99), řízeného částí sedla článku (74), článek (28) vstříkovacího ventilu injektoru (16) zatěžovatelný řídicím tlakem ve směru zavírání, a kterým je prostřednictvím druhého řídicího průřezu (97), řízeného článkem (74), článek (28) vstříkovacího ventilu odlehčitelný do zpětného vedení, přičemž řídicí průřezy (97, 99) jsou článkem (74) ventilu střídavě uvolňovány nebo zavírány. Mezi ovladačem (52) a článkem (74) je zařazen hydraulický převodník (62), obracející vychylovací pohyb ovladače (52) do opačného prostorového směru. Článek (74) k řízení druhého řídicího průřezu (97) má řídicí hranu (96). Tlakový spád na otevřeném řídicím průřezu (99) je směřován proti zdvihovému pohybu článku (74).

(74) Matějka Jan JUDr., Národní 32, Praha, 11000;

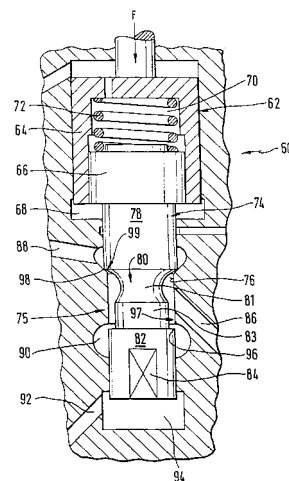

7 (51) **F 02 M 47/02**

(21) **2002-1171**

(71) GOLLE Hermann, Dresden, DE;

(72) Golle Hermann, Dresden, DE;

(54) **Vstříkovací ventil, zejména pro vstříkovací systémy se společnou kolejničí**

(22) 04.10.2000

(32) 05.10.1999

(31) 1999/19947772

(33) DE

(86) PCT/DE00/03480

(87) WO 01/025608

(57) Řídicí prostor (6) ventilu je vypouštěcím škrticím ventilem (5) spojen s vysokotlakým zdrojem paliva a vypouštěcím škrticím ventilem (11) s nízkotlakým prostorem, přičemž vypouštěcí škrticí ventil (11) je spojen s vypouštěcím řídicím ventilem (10), který je spojen s prvním stavěcím členem (14), spojený s řídicí jednotkou. Ventil dále obsahuje vypouštěcí řídicí ventil (13), kterým je vypouštěcí škrticí ventil (5) otevíratelný a uzavíratelný v protitaktu k vypouštěcímu škrticímu ventilu (10), přičemž první stavěcí člen (14) je pro ovládání spřažen s vypouštěcím ventilem (13) a s vypouštěcím škrticím ventilem (10). Vypouštěcí řídicí ventil (10) a vypouštěcí řídicí ventil (13) jsou provedeny jako individuálně říditelné ventily. Vypouštěcí řídicí ventil (13) je přes druhý stavěcí člen (14) pro regulaci spojen s prvním stavěcím členem (14) a vypouštěcí řídicí ventil (13) je proveden jako ventil uzavíratelný prvním tlačnou pružinou (19) a otevíratelný druhým stavěcím členem (15).

(74) Chlustina Jiří Ing., Jana Masaryka 43-47, Praha 2, 12000;

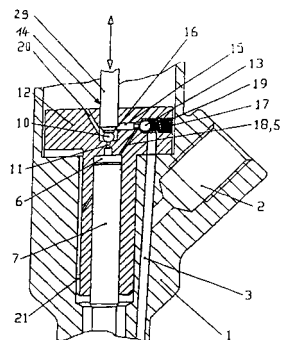

7 (51) **F 02 M 47/02**

(21) **2002-1249**

(71) ROBERT BOSCH GMBH, Stuttgart, DE;

- (72) Schraudner Kurt, Bamberg, DE;
Seidel Josef, Breitengüssbach, DE;
- (54) **Vstříkovací ventil paliva**
- (22) 13.07.2001
- (32) 10.08.2000
- (31) 2000/10038996
- (33) DE
- (86) PCT/DE01/02622
- (87) WO 02/012707
- (57) Aby se u vstříkovacího ventilu (1) mohl nastavovat průtok paliva přítokovým škrtkicím ústrojím, je navrženo, že v průchozím otvoru (7) tělesa (4) ventilu, probíhajícím radiálně k ose vrtaného otvoru (11) je uspořádán nastavovací člen (50), pohyblivý ovládním z vnějšku tělesa (4) ventilu a zajistitelný, který je s jehlou (5) ventilu, přivrácenou k řídicímu tlakovému prostoru (14), možné zavést do přítokového otvoru (54) přítokového kanálu (15) pro nastavení průtočného průřezu přítokového kanálu (15).
- (74) Matějka Jan JUDr., Národní 32, Praha, 11000;

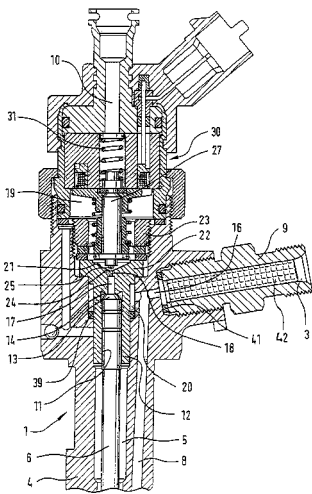
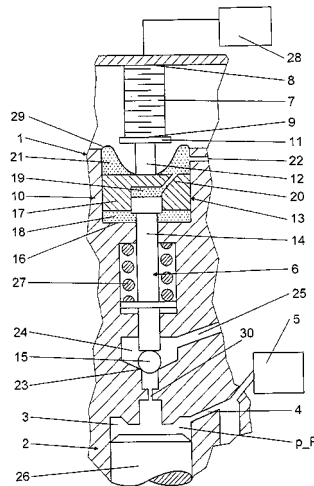

- 7 (51) **F 02 M 47/02**
- (21) **2002-1537**
- (71) ROBERT BOSCH GMBH, Stuttgart, DE;
- (72) Boecking Friedrich, Stuttgart, DE;
- (54) **Systém se společným vysokotlakým zásobníkem paliva (systém common-rail) a ventil**
- (22) 29.08.2001
- (32) 07.09.2000
- (31) 2000/10044120
- (33) DE
- (86) PCT/DE01/03303
- (87) WO 02/020976
- (57) Systém je proveden se vstříkovacími zařízeními (2) paliva ovládanými vždy jedním řídicím ventilem (1) paliva. Alespoň jeden z řídicích ventilů (1) je vytvořen současně jako omezovací ventil tlaku pro vysokotlaký zásobník (5) paliva. Ventil (1) je proveden s ovládací jednotkou (7) k ovládní axiálně přesuvného članku (6), kterému je přiřazen zavírací článek (15), který k otvírání a zavírání ventilu (1) spolupůsobí se sedlem (23) a odděluje vysokotlakou oblast (2), ve které se nachází řízení tekutina pod vysokým tlakem (p R), od ventilu (1). K měření vznikajícího vysokého tlaku (p R) je ovládací jednotka (7) současně vytvořena jako snímač síly a je ovladatelná v závislosti na zjišťované, na ní působící síle.
- (74) Matějka Jan JUDr., Národní 32, Praha, 11000;

- 7 (51) **F 02 M 51/06**
- (21) **2002-1250**
- (71) ROBERT BOSCH GMBH, Stuttgart, DE;
- (72) Noller Klaus, Oppenweiler, DE;
Liskow Uwe, Pleidelsheim, DE;
Buehner Martin, Backnang, DE;
Pilgram Guido, Schwieberdingen, DE;
Maier Juergen, Ottmarsheim, DE;
Albrodt Hartmut, Tamm, DE;
- (54) **Vstříkovací ventil paliva**
- (22) 20.07.2001
- (32) 10.08.2000
- (31) 2000/10039078
- (33) DE
- (86) PCT/DE01/02765
- (87) WO 02/012709
- (57) Vstříkovací ventil (1) má ventilovou jehlu (3), která spolupůsobí s ventilovou sedlovou plochou (6), a kotvu (20) zabírající na ventilové jehle (3), přičemž kotva (20) je na ventilové jehle (3) axiálně pohyblivá a je tlumena z elastomeru vytvořeným tlumícím elementem (32). Mezi kotvou (20) a mezi tlumícím elementem (32) je uspořádán první mezilehlý kroužek (34). Tlumící element (32) dosedá na přírubu (31) spojenou silově pevně s ventilovou jehlou (3). První mezilehlý kroužek (34) a/nebo příruba (31) mají nejméně jeden radiální a/nebo axiální kanál, který spojuje mezi ventilovou jehlou (3) a mezi tlumícím elementem (32) upravený vnitřní objem (36) s centrálním vybráním (42) vstříkovacího ventilu (1) paliva.
- (74) Matějka Jan JUDr., Národní 32, Praha, 11000;

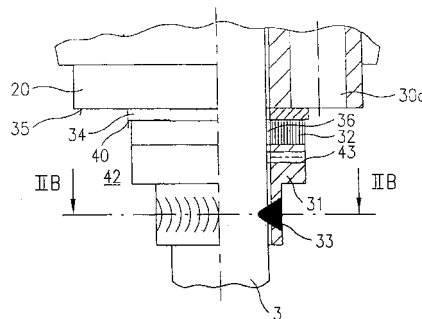

- 7 (51) **F 02 M 51/06**
- (21) **2002-1505**
- (71) ROBERT BOSCH GMBH, Stuttgart, DE;
- (72) Mueller Martin, Moeglingen, DE;
- (54) **Vstříkovací ventil paliva**
- (22) 25.08.2001
- (32) 01.09.2000

- (31) 2000/10043085
 (33) DE
 (86) PCT/DE01/03266
 (87) WO 02/018776
 (57) Ventil je proveden s jehlou (3) ventilu, jejíž uzavírací těleso (4) spolupůsobí s plochou (6) sedla a s kotvou (20) působící na jehlu (3) ventilu, přičemž kotva (20) je na jehle (3) ventilu uspořádána axiálně pohyblivě a je tlumena tlumícím elementem (32), sestávajícím z elastomeru a uspořádaným mezi přírubou (31) a kotvou (20). Na přírubě (31) je vytvořeno prohloubení (36) prstencového tvaru, ve kterém je uspořádán tlumící element (32). Mezi jehlou (3) ventilu a tlumícím elementem (32) je uspořádán prstencový prostor (37), který je plněn palivem, přičemž prstencový prostor (37) se nachází ve spojení se škrtkou štěrbínou (39) u jehly (3) ventilu.
 (74) Matějka Jan JUDr., Národní 32, Praha, 11000;

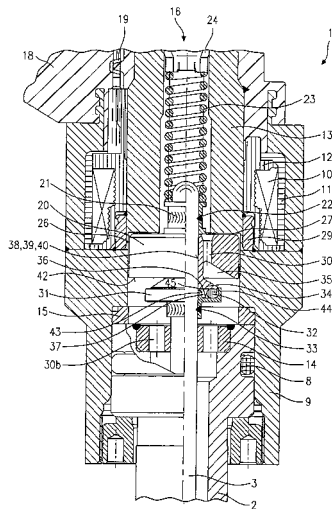

- 7 (51) **F 02 M 55/00**
 (21) **2002-1503**
 (71) ROBERT BOSCH GMBH, Stuttgart, DE;
 (72) Kienzler Dieter, Leonberg, DE;
 Schaich Udo, Stuttgart, DE;
 (54) **Přípojka pro unikající palivo**
 (22) 28.08.2001
 (32) 05.09.2000
 (31) 2000/10043627
 (33) DE
 (86) PCT/DE01/03275
 (87) WO 02/020977
 (57) Přípojka je provedena ke spojení vedení (2) unikajícího paliva přes spojovací kanál (3) s koncovým přípojovacím kusem (4) a má na vnějším obvodu součásti (18), na které je upravena přípojka (1) unikajícího paliva, alespoň po částech prstencově vytvořený kanál (5), do kterého ústí spojovací kanál (3) ke spojení s vedením (2) unikajícího paliva. Prstencový kanál (5) je přes přípojovací element (6) spojen s koncovým přípojovacím kusem (4).
 (74) Matějka Jan JUDr., Národní 32, Praha, 11000;

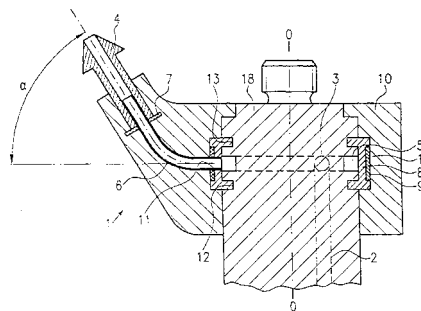

- 7 (51) **F 02 M 59/46**
 (21) **2002-1504**
 (71) ROBERT BOSCH GMBH, Stuttgart, DE;
 (72) Mattes Patrick, Stuttgart, DE;
 (54) **Ventil k řízení kapalin**
 (22) 11.08.2001
 (32) 05.09.2000
 (31) 2000/10043625
 (33) DE
 (86) PCT/DE01/03088
 (87) WO 02/020978
 (57) Ventil zahrnuje nejméně jednu jednotku (4) ovladače k ovládání ventilového členu (3), axiálně posuvného ve vrtaném otvoru (10) tělesa (7) ventilu, který má nejméně jeden uzavírací ventilový člen (12) uspořádaný ve ventilovém prostoru (18), spolupůsobící s nejméně jedním prvním sedlem (14) ventilu. Dále má ventil píst (9) a druhý píst (11) mezi nimiž je uspořádána hydraulická komora (13) pracující jako hydraulický převod, která má pro vyrovnávání únikových ztrát plnicí zařízení, které sestává z kanálu (24) pro vyrovnávání tlaku, který v podstatě přenáší tlak panující ve ventilovém prostoru (18) na hydraulickou komoru (13), takže je upraven kvazi silově vyrovnaný ventil.
 (74) Matějka Jan JUDr., Národní 32, Praha, 11000;

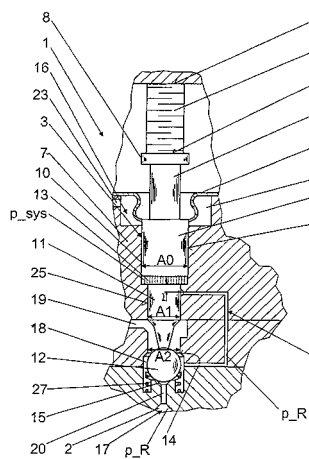

- 7 (51) **F 02 M 61/14**
 (21) **2002-1534**
 (71) ROBERT BOSCH GMBH, Stuttgart, DE;
 (72) Baessler Albrecht, Korntal-Muenchingen, DE;
 Fuerst Thomas, Schwieberdingen, DE;
 (54) **Upínací element vstřikovacího ventilu paliva a vstřikovací zařízení paliva**
 (22) 25.08.2001
 (32) 01.09.2000
 (31) 2000/10034084
 (33) DE
 (86) PCT/DE01/03260
 (87) WO 02/018777

- (57) Upínací element má první stupňovitý kroužek (19), který obepíná vstřikovací ventil (18) paliva alespoň částečně a má tlačnou plochu (20) ventilu, která může přiléhat na vstřikovací ventil (18) paliva. První stupňovitý kroužek (19) má na své straně, odvrácené od tlačné plochy (20) ventilu, alespoň jednu obvodovou skloněnou plochu (21), která je v závěru s odpovídající obvodovou skloněnou plochou (24) druhého stupňovitého kroužku (22), která má protilehlou přítlačnou plochu. Skloněné plochy (21, 24) jsou uspořádány tak, že první stupňovitý kroužek (19) a druhý stupňovitý kroužek (22) jsou při relativním vzájemném pootočení od sebe axiálně odtlačovány. Vstřikovací zařízení je opatřeno tímto upínacím elementem.
- (74) Matějka Jan JUDr., Národní 32, Praha, 11000;

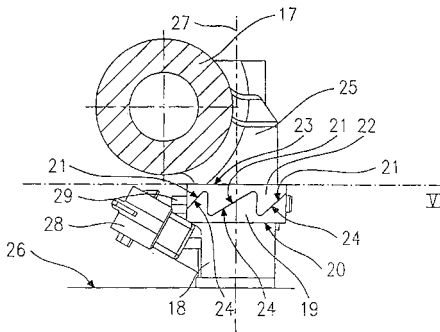

- 7 (51) **F 02 M 61/18**
 (21) **2002-1381**
 (71) ROBERT BOSCH GMBH, Stuttgart, DE;
 (72) Dantes Guenter, Eberdingen, DE;
 Nowak Detlef, Untergruppenbach, DE;
 Heyse Joerg, Besigheim, DE;
 (54) **Vířivý kotouč, zejména pro vstřikovací ventily, a vstřikovací ventil paliva**
 (22) 21.08.2001
 (32) 23.08.2000
 (31) 2000/10041440
 (33) DE
 (86) PCT/DE01/03106
 (87) WO 02/016758
 (57) Vířivý kotouč (30) je proveden s alespoň jednou vstupní oblastí (65) a s alespoň jedním výstupním otvorem (69), který je umístěn v dolní vrstvě (62) a s alespoň třemi vířivými kanály (66), které ústí do vířivé komory (68), přičemž vířivá komora (68) je upravena ve vrstvě (61) vytvářející víření. Vířivé kanály (66) jsou uspořádány a nasměrovány tak, aby se při průchodu tekutiny vytvářely vedle sebe alespoň dva vířivé proudy s opačným smyslem, které tvoří vždy vlastní větve (70). Vstřikovací ventil paliva obsahuje tento vířivý kotouč (30).
- (74) Matějka Jan JUDr., Národní 32, Praha, 11000;

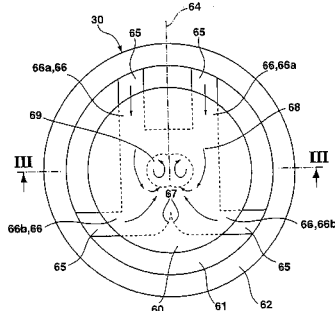

- 7 (51) **F 03 B 17/02**
 (21) **2002-686**
 (71) KOMÍŽ Josef, Vlčková, CZ;

- (72) Komíž Josef, Vlčková, CZ;
 (54) **Systém využívající hydrostatického paradoxonu pro získávání mechanického nebo elektrického výkonu**
 (22) 25.02.2002
 (57) Systém se skládá z nádoby (1), na kterou je napojena uzavřená trubice (2). Systém je naplněn kapalinou a odzdušněn. Dochází ke změně tvaru komory vlivem zvyšování hydrostatického tlaku, a to připojováním trubice (2) přes trojcestný ventil (10). Zpětný pohyb je zabezpečen setrvačником (6) a trojcestným ventilem (10), který sníží hydrostatický tlak o výšku trubice (2).

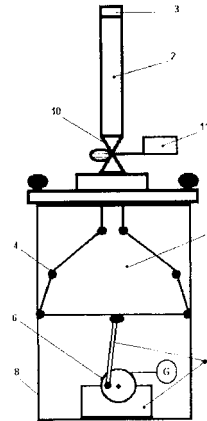

- 7 (51) **F 04 B 43/12, F 04 B 45/08, A 61 M 5/142**
 (21) **2002-2926**
 (71) INSET SPOL. S R.O., Praha, CZ;
 (72) Vaněk Jiří Ing., Praha, CZ;
 (54) **Rotační peristaltické čerpadlo s přesným, zejména mechanicky lineárním dávkováním**
 (22) 29.08.2002
 (57) Peristaltické rotační čerpadlo s přesným, zejména mechanicky lineárním dávkováním sestává z rotoru (6) s přítlačnými kladkami, z pumpového segmentu (1), umístěného na pracovní dráze, která sousedí s pomocnou okluzní dráhou (3), která je směrem do středu otáčení rotoru (6) vyvýšena nad pracovní dráhu (24), pracovní dráha (24) sestává z přívodní dráhy, okluzní dráhy a uvolňovací dráhy. Pumpový segment (1) je rozepjat do pracovní dráhy (4), která je v místě dotyku s přítlačovaným pumpovým segmentem (1) přičně drážkovaná a po celé své délce sousedí s vyvýšenou kruhovou pomocnou okluzní dráhou (3), pro odvalování nejméně dvou přítlačných kladem (4), které jsou kluzně volně uloženy svým vnějším povrchem v dutém kluzném uložení (5.1) přítlačných bloků (5), umístěných v ramenech (23) nejméně dvouramenného rotoru (6), který je spojen s hřídelí (9) krokového motoru (10). Mechanická linearita dávkování u nejméně třiramenného rotoru je zajištěna tím, že úhlová délka okluzní dráhy (2) je stejná jako úhlová délka uvolňovací dráhy (16) odpovídající vzdálenosti od místa počátku uvolňování pumpového segmentu (1) přítlačnou kladkou (4) do místa absolutního uvolnění, kde přítlačná síla přítlačné kladky (4) na pumpový segment (1) je nulová, a pomocná okluzní dráha (3) je vyvýšena nad okluzní dráhu (2) o výšku (d) < než je dvojnásobek šířky stěny pumpového segmentu (1) a v místě absolutního uvolnění pumpového segmentu (1) je pomocná okluzní dráha (2) vyvýšena nad uvolňovací dráhu (16) o výšku (k), která je maximálně rovna vnějšímu průměru pumpového segmentu (1).
- (74) Kubičková Květoslava Ing., Doubravčická 2201, Praha 10, 10000;

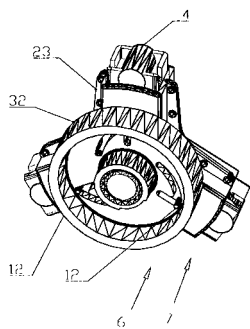
7 (51) **F 04 C 18/16, F 04 D 29/40**(21) **2002-933**

(71) HRABAL František, Praha, CZ;

(72) Hrabal František, Praha, CZ;

(54) **Šroubový kuželový kompresor s variabilitou vstupujícího a/nebo vystupujícího média**

(22) 14.03.2002

(57) Šroubový kuželový kompresor s variabilním množstvím vstupujícího a vystupujícího média je vytvořen tak, že v bočních stěnách kompresorové skříně (1) jsou vstup a/nebo výstup tvořeny nejméně jedním otvorem s regulovatelnou velikostí otvoru, a/nebo nejméně dvěma uzavíratelnými otvory. Otvor s regulovatelnou velikostí je opatřen šoupátkem (10). Uzavíratelné otvory jsou opatřeny ventilem.

(74) Kubičková Květoslava Ing., Doubřavčická 2201, Praha 10, 10000;

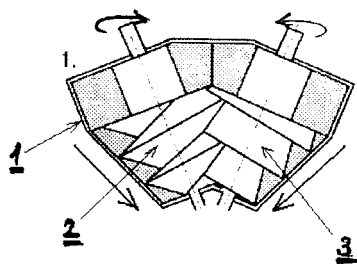
7 (51) **F 15 B 13/044, E 21 D 23/16**(21) **2003-556**

(71) DBT GMBH, Lünen, DE;

(72) Suilmann Franz-Heinrich, Laer, DE;
Dettmers Michael, Kamen, DE;
Titschert Jens, Lünen, DE;
Rheiner Hans-Udo, Menden, DE;

(54) **Samozabezpečující, elektromagnetem ovládaný hydraulický ventil**

(22) 26.02.2003

(32) 27.02.2002

(31) 2002/20203094

(33) DE

(57) Samozabezpečující, elektromagnetem ovládaný hydraulický ventil, pro elektrohydraulicky ovládané důlní těžní zařízení, zejména pro ovládání posuvných výtuzí, je opatřen krytem (1) ovládače, který obsahuje těleso (22) cívky, kotvu (25), magnetizovatelné jádro (23) a spínací zdvihátko (24) alespoň dvou elektromagnetů (21A, 21B) a na straně hlavy má pro spínací zdvihátko (24) každého elektromagnetu (21A, 21B) vybrání (32A, 32B) k uspořádání nastavovacího zařízení spínacího zdvihu. Dále je ventil vybaven deskou (3) hlavy, odnímatelnou od krytu (1) ovládače, která je opatřena ručně ovládaným zařízením (35A, 35B) pro každé spínací zdvihátko (24) a při vložení těsnění (4) hlavy je na straně hlavy upevněna na krytu (1) ovládače, ventilovým blokem (6), odnímatelným od krytu (1) ovládače, který obsahuje hydraulické vícecestné ventily (36A, 36B) a při vložení těsnění (7) dna je na straně dna připevněn na krytu (1)

ovládače, a krytem (20) elektroniky, obsahujícím zástrčkovou zdíčku (40) k připojení na samozabezpečující povrchové napájení a spínací elektroniku pro elektromagnety (21A, 21B), který je bočně upevněn na krytu (1) ovládače. V každém vybrání (32A, 32B) na straně hlavy je uspořádán jedno elektronické ochranné zapojení (43A, 43B) pro příslušné těleso (22) cívky.

(74) Čermák Karel Dr., Národní třída 32, Praha 1, 11000;

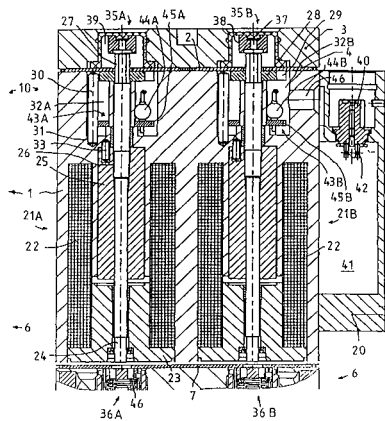
7 (51) **F 16 B 5/06, F 16 B 2/24**(21) **2003-1389**

(71) A. RAYMOND & CIE, Grenoble-Cedex, FR;

(72) Bodo Giuseppe, Vercelli, IT;

(54) **Upínací systém k upevňování přidavné části na nosné části**

(22) 21.11.2001

(32) 30.11.2000

(31) 2000/10059522

(33) DE

(86) PCT/EP01/13489

(87) WO 02/044570

(57) Upínací systém k upevňování přidavné části (6) na nosné části (7) sestává ze spojovací spony (1) z pružného materiálu, která je upevnitelná na přídržném žebro (8) přidavné části (6) a zastrčitelná do v podstatě obdélníkového otvoru (9) nosné části (7). Spojovací spona (1) má dvě od středního můstku (2) na sebe přihrnutá pružná ramena (3), jejichž volné konce (4) jsou směrem ven a zpátky zahnuty tak, že se tím vytvořená vnější ramena (5) při zavádění do otvoru (9) mezi hranami (10) pružně stlačují a po zavedení zaskakují, takže se tím spojovací spona (1) dostává do spojení silovým stykem. K upevnění spojovací spony (1) na přidavné části (6) má střední můstek (2) vybrání (15) k zavádění přídržného žebra (8). Vnitřní pružná ramena (3) mají na svých dolních koncích (4) šikmo na sebe zahnuté přichytky (16), které po zavedení přídržného žebra (8) pružně dosedají na jeho bočních plochách (17). Přichytky (16) se po zavedení spojovací spony (1) do otvoru (9) stlačením vnějších pružných ramen (5) doplňkově natlačují, čímž se zvyšuje přídržná síla na přídržném žebro (8).

(74) Všečetka Miloš JUDr., Hálkova 2, Praha 2, 12000;

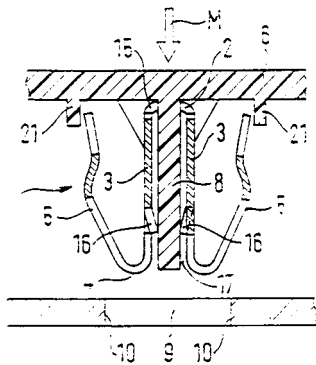

- 7 (51) **F 16 C 13/00**
 (21) **2003-816**
 (71) INA-SCHAEFFLER KG, Herzogenaurach, DE;
 (72) Singer Johann, Grossenseebach, DE;
 (54) **Vodící kladka pro pohon tahovým prostředkem**
 (22) 14.07.2001
 (32) 06.09.2000
 (31) 2000/10043840
 (33) DE
 (86) PCT/EP01/08135
 (87) WO 02/021005
 (57) Vodící kladka pro pohon tahovým prostředkem sestává z valivého ložiska (2) a z prstencového tělesa (4). Jako úchytný prvek slouží upevňovací šroub (8) a distanční pouzdro (9). K vytvoření dopravní pojistky (17) je distanční pouzdro (9) opatřeno alespoň jedním radiálně dovnitř směřujícím výstupkem (18), který vytváří radiální překrytí vzhledem k závitové části (20) upevňovacího šroubu (8).
- (74) Kalenský Petr JUDr., Hálkova 2, Praha 2, 12000;

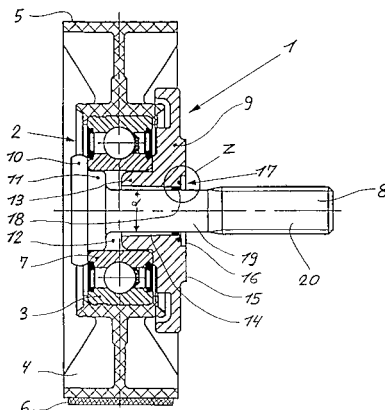

- 7 (51) **F 16 D 69/02**
 (21) **2003-838**
 (71) MENZOLIT FIBRON GMBH, Bretten, DE;
 (72) Ehnert Gerd, Forst, DE;
 (54) **Způsob výroby keramických brzdových destiček z BMC**
 (22) 19.09.2001
 (32) 29.09.2000, 09.08.2001
 (31) 2000/10049748, 2001/10139288
 (33) DE, DE
 (86) PCT/EP01/10800
 (87) WO 02/027208
 (57) U způsobu výroby keramických brzdových destiček z BMC se a) vyrobí MBS-směs (2) s matricí z fenolové pryskyřice a s výtuznými vlákny z uhlíku, přičemž délka uhlíkových vláken je v rozsahu od 6 mm do 50 mm, b) vyrobí se polotovary keramických brzdových destiček z BMC-směsi (2) lisováním se vstříkem nebo ražením se vstříkem, c) provede se pyrolýza polotovaru pro vyrobení

porézního tvarového tělesa a d) provede se infiltrace taveniny do porézního tvarového tělesa, s výhodou taveniny křemíku, pro vyrobení tvarového tělesa s vlákny vázanými reakcí.

- (74) Čermák Karel Dr., Národní třída 32, Praha 1, 11000;

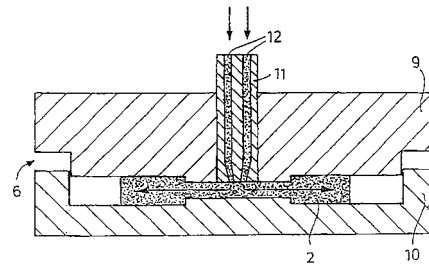

- 7 (51) **F 16 G 13/00, F 16 H 9/00**
 (21) **2002-685**
 (71) ČZ ŘETĚZY, S. R. O., Strakonice, CZ;
 (72) Kreibich Karel Ing., Strakonice, CZ;
 Marek František Ing., Vyšší Brod, CZ;
 Polánka Milan Ing., Katovice, CZ;
 (54) **Řetěz s úpravou pouzdra a způsob výroby takového řetězu**
 (22) 25.02.2002
 (57) U řetězu s úpravou pouzdra je pouzdro (2) opatřeno na svém vnějším povrchu, v místech uložení vnitřních destiček (1), rýhováním (21). U způsobu výroby řetězu se vnější povrch pouzdra (2) řetězu v místech uložení vnitřních destiček (1) opatří rýhováním (21), které se provádí metodou tváření, a to při výrobě pouzdra (2), načež se provádí slisování pouzder (2) s vnitřními destičkami (1).

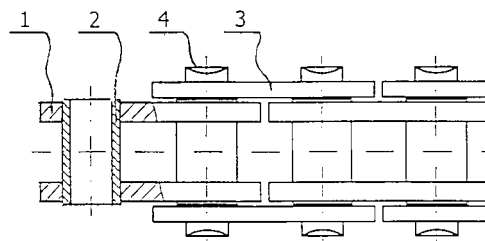

- 7 (51) **F 16 L 1/11, G 01 V 15/00, H 01 R 13/703, G 01 V 3/02**
 (21) **2003-302**
 (71) PLYMOUTH FRANCAISE, Feyzin, FR;
 (72) Marsaud Jean Jacques, Tassin la Demi Lune, FR;
 (54) **Zařízení pro zjišťování a sledování podzemních prací**
 (22) 03.08.2001
 (32) 03.08.2000
 (31) 2000/0010280
 (33) FR
 (86) PCT/FR01/02549
 (87) WO 02/012767
 (57) Zařízení sestávající z části lineárního vodiče, který je uložen v blízkosti podzemní práce pro zjištění a sledování, je připojeno na spojovací systém, který je tvořen pouzdry vedení většího množství částí vodiče a pouzdry koncového vedení, z nichž alespoň některá jsou opatřena místem pro připojení ke generátoru detekčního signálu a alespoň jednoho přerušovače, který umožňuje izolovat části vodiče ve kterém musí být signál zaveden. Skříňka koncového vedení (2), která je opatřena připojovacím místem pro zapojení ke generátoru detekčního signálu, a která je za normálních okolností uzavřena pomocí dvou vodičích lamel (8, 9), které jsou uloženy na kontinuálním vedení a které se opírají jedna o druhou. Když nejsou lamely zapojeny, místo připojení sestává z počátečních a

následných prostředků dotyku, které je spojí s generátorem detekčního signálu.

(74) Matějka Jan JUDr., Národní 32, Praha, 11000;

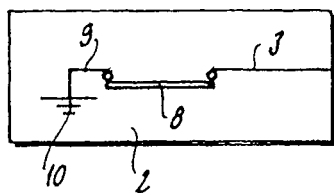

7 (51) **F 23 G 5/00, F 23 G 5/02, F 23 G 7/00**

(21) **2002-590**

(71) ÚSTAV CHEMICKÝCH PROCESŮ AV ČR, Praha, CZ;

(72) Punčochář Miroslav Ing. CSc., Praha, CZ;

Gruber Václav Ing. CSc., Praha, CZ;

Veselý Václav Ing. CSc., Praha, CZ;

(54) **Způsob spalování látek obsahujících chlor**

(22) 18.02.2002

(57) Způsob spalování látek obsahujících chlor, zejména komunálního a průmyslového odpadu a biomasy, při kterém se směs ke spalování připraví smícháním chlorované látky a síranů těžkých kovů v množství 5 až 20 % hm. síranů na celkový obsah směsi a takto připravená směs se spaluje v reaktoru a spaliny se následně odsíří. Jako síran těžkého kovu je použita odpadní zelená skalice.

(74) Řezáč Petr, Severovýchodní VI-629/9, Praha 4, 14100;

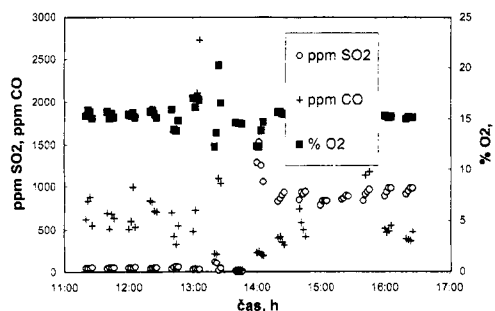

7 (51) **F 24 H 1/00, F 24 H 1/06, F 24 H 1/22**

(21) **2002-925**

(71) KLABAL Jan, Praha, CZ;

(72) Klabal Jan, Praha, CZ;

(54) **Ponorný ohřívač vody na pevné palivo**

(22) 14.03.2002

(57) Ponorný ohřívač vody na pevné palivo na dříví, uhlí v zahradních a umělých bazénech apod., je kovový, vodotěsný, s nuceným přívodem vzduchu z ventilátoru pod rošt. Ponorný ohřívač buď plave se zátěží pod hladinou vody, nebo je zabudovaný do nádoby s protékající vodou. Nad vodní hladinu vyčnívá roura s víkem pro plnění palivem, a kouřovod. Popel se u plovoucího vysypě po vytažení ohřívače z vody, přičemž pro vzduch je pod rošt připojen vzduchovodem. U zabudovaného přechází dno ohřívače v hrdlo procházející vodotěsně otvorem ve dně nádoby do prostoru podstavce, přičemž hrdlem pro vzduch je propojen ventilátor s roštěm, popel propadáva do popelníku. Oba typy ponorných ohřívačů jsou přenosné.

7 (51) **F 25 C 3/04**

(21) **2003-1454**

(71) BUCCERI TECHNOLOGIES PTY LTD, Brisbane, AU;

(72) Bucceri Alfio, Newmarket, AU;

(54) **Způsob výroby sněhu a zařízení**

(22) 05.11.2001

(32) 06.11.2000

(31) 2000/1228

(33) AU

(86) PCT/AU01/01419

(87) WO 02/037039

(57) Při způsobu výroby sněhu a v zařízení pro jeho výrobu voda (3) alespoň částečně vyplňuje hadici (2), přičemž hadice (2) jsou uspořádány s dokonalým kontaktem mezi vnějším povrchem hadic (2) a chladicím médiem (1). Sníh se tvoří při přenosu tepla z vody (3) v hadicích (2) do chladicího média (1). Ledové krystaly se začínají tvořit na vnitřním povrchu stěny hadice (2) a/nebo ve vodě (3), což je způsobené mechanickou manipulací s hadicemi (2) a teplotou pod bodem mrazu chladicího média (1). Ledové krystaly na vnitřním povrchu stěn hadic (2) se opakovaně odstraňují mechanickou manipulací střídáním zvýšeného a sníženého tlaku v hadicích (2). Vytvořený sníh může být na místo určení nebo uložení vyfouknán stlačeným vzduchem (6), vyčerpán čerpadlem nebo vyprázdněn s využitím gravitace.

(74) PATENTSERVIS PRAHA a.s., Jivenská 1, Praha 4, 14000;

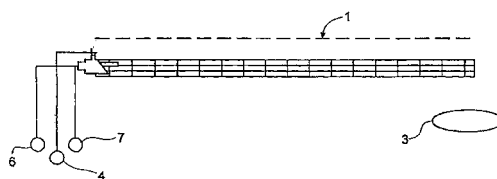

7 (51) **F 41 A 5/06, F 41 A 19/02**

(21) **2002-2428**

(71) GRAND POWER, S. R. O., Banská Bystrica, SK;

(72) Kuracina Jaroslav, Banská Bystrica, SK;

(54) **Střelná zbraň**

(22) 03.10.2000

(32) 14.01.2000

(31) 2000/0054

(33) SK

(86) PCT/SK00/00021

(87) WO 01/051871

(57) Střelná zbraň (1) má v přední části rámu (2) vytvořeno lůžko (21), ve kterém je příčně umístěn čep (22). V zadní části hlavně (3) je vytvořeno vyhloubení (31) tvaru šroubovice, naproti kterému je odbroušené odemykací vybrání (32). Hlaveň (3) má zásluhou zpětného rázu možnost rotačního pohybu kolem své podélné osy, čímž dochází k odemčení hlavně (3) a závěru (4). Zbraň (1) obsahuje spoušť (51), na které jsou nezávisle od sebe zavěšené jednoranové táhlo (52) s jednoranovým výstupkem (53) pro zapadnutí do jednoranové drážky (42) a dvouranové táhlo (58) s dvouranovým výstupkem (59) pro zapadnutí do dvouranové drážky (43), jejichž výstupky se opírají a spodní plochu závěru (4). Dvouranový režim zbraně (1) je vyřazován prostřednictvím pojistky uložené v rámu (2). Závěrový záchyt je vytvořen z jednoho kusu plechového výlisku.

(74) Bublíková Dana Ing., Turistická 28, Jablonec nad Nisou, 46600;

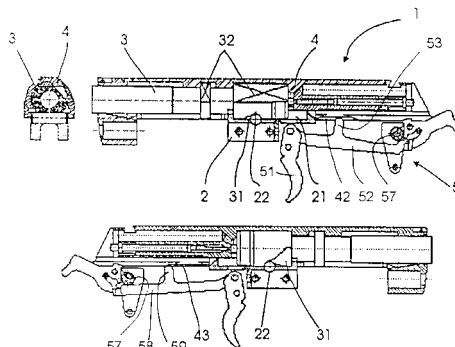

- 7 (51) **G 01 D 5/347**
 (21) **2003-1304**
 (71) ROBERT BOSCH GMBH, Stuttgart, DE;
 (72) Steinlechner Siegbert, Leonberg, DE;
 Wenzler Axel, Stuttgart, DE;
 Marx Klaus, Stuttgart, DE;
 Jost Franz, Stuttgart, DE;
- (54) **Způsob a zařízení k optickému zjišťování naměřených dat a kódovací prstenec pro použití u tohoto způsobu a zařízení**
- (22) 19.06.2002
 (32) 18.08.2001
 (31) 2001/10140616
 (33) DE
 (86) PCT/DE02/02238
 (87) WO 03/019117
 (57) U způsobu optického zjišťování naměřených dat rotačně nebo translačně pohyblivé součásti, se připraví první dvojice periodických čárových vzorů (2a, 2b), rozkládajících se ve směru pohybu součásti, které mají v rozsahu pohybu pohyblivé součásti, vždy n period, přičemž čárové vzory (2a, 2b) se ve směru pohybu součásti nacházejí v navzájem pevném fázovém vztahu. Potom se připraví druhá dvojice periodických čárových vzorů (2c, 2d), rozkládajících se ve směru pohybu součásti, které mají v rozsahu pohybu pohyblivé součásti, vždy m , zejména $n + 1$, period, přičemž čárové vzory (2c, 2d) se ve směru pohybu součásti nacházejí v navzájem pevném fázovém vztahu, zjistí se příslušné periodičnosti, popřípadě fáze (P1, P2, F1, F2, P3, P4, F3, F4), čárových vzorů (2a, 2b), 3c, 2d) první a druhé dvojice vzhledem k referenční hodnotě kolmo ke směru pohybu součásti, načez na základě periodičnosti, popřípadě fázi (P1, P2, F1, F2, P3, P4, F3, F4), se určí fázová poloha (PH1) první a druhé dvojice čárových vzorů (2a, 2b, 2c, 2d) a na základě fázových poloh (PH1, PH2) se určí poloha součásti. Zařízení je provedeno se záznamovou stopou (2) umístitelnou na pohyblivé součásti, která obsahuje alespoň dvě dvojice periodických čárových vzorů (2a, 2b, 2c, 2d), se senzorem (1) pro optické detekování čárových vzorů a s počítačem (5) pro výpočet polohy součásti. Kódovací prstenec je určen pro použití u tohoto způsobu a zařízení.
- (74) Matějka Jan JUDr., Národní 32, Praha, 11000;

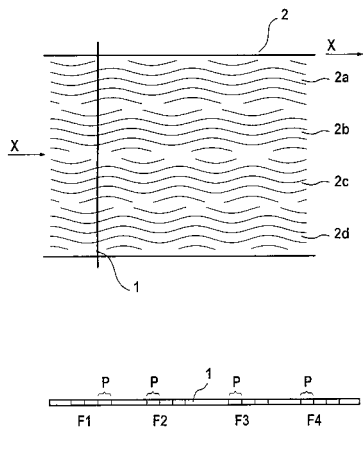

- 7 (51) **G 01 N 1/40**
 (21) **2003-2115**
 (71) PROMECON PROZESS- UND MESSTECHNIK CONRADS GMBH, Barleben, DE;
 (72) Conrads Hans Georg, Hannover, DE;
 Klupsch Volkhart, Barleben, DE;
 Höpfl Thomas, Halle, DE;
- (54) **Způsob vytváření vzorků z popílku z filtrů nebo létavého popílku**
- (22) 30.01.2002
 (32) 05.02.2001
 (31) 2001/10105117

- (33) DE
 (86) PCT/DE02/00381
 (87) WO 02/063276
 (57) Způsob se používá pro stanovení zbytkového obsahu uhlíku stanovení změny elektrických hodnot komplexního elektrického konstrukčního prvku (3), ve kterém se vzorky nacházejí. Popílek z filtrů nebo létavý popílek se pomocí šnekového dopravníku (2) do komplexního elektrického konstrukčního prvku (3) vtláče až do skokového nárůstu k transportu a zahuštění potřebného točivého momentu. Je výhodné, jestliže popílek z filtrů nebo létavý popílek se do komplexního elektrického konstrukčního prvku (3) vtláče až do skokového nárůstu k transportu a zahuštění potřebného točivého momentu nejméně o 200 %.
- (74) Chlustina Jiří Ing., Jana Masaryka 43-47, Praha 2, 12000;

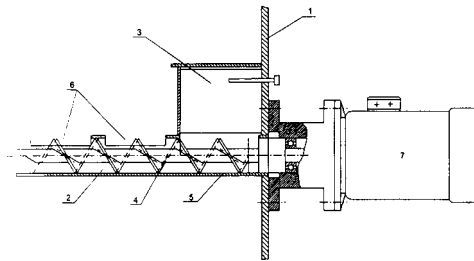

- 7 (51) **G 01 N 21/35**
 (21) **2002-4195**
 (71) LIFESCAN, INC., Milpitas, CA, US;
 (72) Debreczeny Martin P., Danville, CA, US;
 O'Neil Michael P., Sunnyvale, CA, US;
- (54) **Způsoby a zařízení pro detekci analytů ve vzorcích o nízké propustnosti dvoupraprskovou FTIR**
- (22) 17.05.2001
 (32) 01.06.2000
 (31) 2000/586692
 (33) US
 (86) PCT/US01/16204
 (87) WO 01/092857
 (57) Vynález řeší stanovení přítomnosti a/nebo koncentrace nejméně jednoho analytu ve vzorku o nízké propustnosti. Ve způsobech podle vynálezu se z nejméně jednoho zdroje (21) infračerveného zařízení v interferometru (22) generují, nebo se do interferometru (22) zavedou, přímý paprsek (32) a zpětný paprsek (33). Přímý paprsek se vede do vzorku a pak se snímá jako zkušební paprsek (35), zatímco zpětný paprsek se vede do referenčního materiálu (23) a snímá se jako referenční paprsek (34). Zkušební paprsek (35) a referenční paprsek (34) se pak spojí buď opticky do nulového paprsku (36), který se detekuje jedním detektorem (26) nebo se nulování provede elektronicky pro detekci obou paprsků dvěma samostatnými detektory. Z detekovaného nulového paprsku (36) se pak odvodí přítomnost a v mnoha případech množství nejméně jednoho analytu. Vynález rovněž poskytuje zařízení (20) pro provedení způsobů podle vynálezu. Způsoby a zařízení podle vynálezu jsou vhodné pro mnoho různých aplikací, které zahrnují detekci přítomnosti jednoho nebo více krevních analytů ve fyziologickém vzorku jako je krev, tkáň nebo jejich deriváty.
- (74) Čermák Karel Dr., Národní třída 32, Praha 1, 11000;

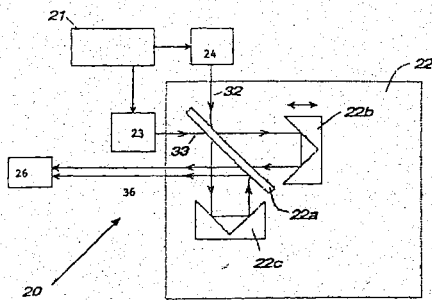
7 (51) **G 01 N 33/48, G 01 N 33/50, G 01 N 21/01**(21) **2002-3212**

(71) LIFESCAN, INC., Milpitas, CA, US;

(72) Eyster Curt R., San Jose, CA, US;
Pugh Jerry T., Mountain View, CA, US;
Yu Yeung S., Pleasanton, CA, US;
Kim Phuong, Hayward, CA, US;(54) **Kolorimetrické zkušební zařízení se sníženou chybovostí**

(22) 25.09.2002

(32) 26.09.2001

(31) 2001/963243

(33) US

(57) Zkušební zařízení, které je využitelné při kolorimetrickém měření stanovených složek, přičemž alespoň část povrchu zkušebního zařízení má odrazivost menší než 12 % pro záření s vlnovou délkou 600 nm až 730 nm.

(74) Čermák Karel Dr., Národní třída 32, Praha 1, 11000;

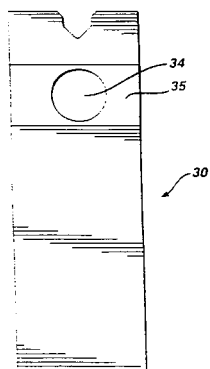
7 (51) **G 01 N 33/487**(21) **2003-409**

(71) LIFESCAN, INC., Milpitas, CA, US;

(72) Hodges Alastair, San Diego, CA, US;
Chatelier Ron, San Diego, CA, US;(54) **Elektrochemický způsob měření rychlosti chemických reakcí**

(22) 06.07.2001

(32) 14.07.2000, 14.07.2000, 14.07.2000, 14.07.2000

(31) 2000/615691, 2000/616433, 2000/616512,
2000/616556

(33) US, US, US, US

(86) PCT/US01/21314

(87) WO 02/006788

(57) Měření rychlosti chemické reakce, která generuje elektroaktivní reaktivní produkt, který je následně zjištěn na elektrodě měřením proudu nebo měřením náboje. Probíhá v elektrochemické komoře, který má alespoň jednu stěnu, pracovní elektrodu a protilehlou elektrodu, přičemž u pracovní elektrody je umístěno činidlo. Kapalný vzorek se umístí tak, že je ve styku s činidlem, pracovní elektrodou a protilehlou elektrodou. Následuje reakce složky vzorku s činidlem, přiložení potenciálu mezi pracovní elektrodu a protilehlou elektrodu a měření

proudu vytvořeného elektrochemickou reakcí na pracovní elektrodě k získání míry rychlosti chemické reakce. Sensory použité při takovém způsobu mohou obsahovat pracovní elektrodu (2) a protilehlou elektrodu (3) umístěné na elektricky izolačním podkladu (1) a mohou obsahovat také druhý podklad (5), na který se umístí vrstva chemické reagující látky (4).

(74) Matějka Jan JUDr., Národní 32, Praha, 11000;

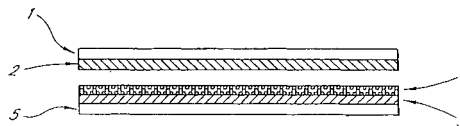
7 (51) **G 01 N 33/576, C 07 K 14/18, C 12 N 15/10**(21) **2003-1044**

(71) KENTON S. R. L., Pomezia, IT;

(72) Felici Franco, Rome, IT;
Gargano Nicola, Rome, IT;
Minenkova Olga, Montecompatri, IT;
Monaci Paolo, Rome, IT;(54) **Způsob diagnostikování infekčních agens s využitím antigenových mimetik**

(22) 03.11.2000

(86) PCT/IT00/00442

(87) WO 02/037115

(57) Způsob spočívá v identifikaci vazebné specifčnosti molekul antigenu a protilátky v séru metodou detekce protilátky antigenovou mimetikou (ADAM), spočívající ve screeningu fágové knihovny za použití séra pacientů infikovaných antigenem a neinfikovaných jedinců identifikací protilátek vážících peptidy (ligandy) specificky asociované se jmenovaným antigenem. Zdokonalení metody je provedeno dozráváním ligandů in vitro a vazbou ligandů na společnou strukturu (core), jimiž jsou například MAP. Způsob diagnostikování hepatitidy C (HCV) spočívající ve screeningu fágové knihovny za použití séra od HCV pacientů a od neinfikovaných jedinců identifikováním protilátek, které vážou ligandy, specifické pro infekci HCV.

(74) Vandělíková Jana Ing., Petráská 12, Praha 1, 11000;

7 (51) **G 01 N 33/68**(21) **2003-1219**(71) VBC-GENOMICS BIOSCIENCE RESEARCH GMBH,
Vienna, AT;(72) Hiller Reinhard, Vienna, AT;
Harwanegg Christian, Vienna, AT;
Müller Manfred W., Klosterneuburg, AT;(54) **Způsob detekce imunoglobulinů založený na alergiovém čipu**

(22) 03.10.2001

(32) 03.10.2000

(31) 2000/00890296

(33) EP

(86) PCT/EP01/11429

(87) WO 02/029415

(57) Způsob spočívá v tom, že jeden nebo více alergenů je imobilizován na mikromaticovém čipu, vzorek se inkubuje s alergeny imobilizovanými na čipu tak, že imunoglobuliny specifické pro alergeny se naváží na specifické alergeny a pak se detekují imunoglobuliny navázané na specifické imobilizované alergeny. Mikromaticový čip zahrnuje nosič, na kterém jsou alergeny imobilizovány na ploškách o průměru 100 až 500 μm. Nosičem může být např. sklo nebo křemíková destička.

(74) Všeček Miloš JUDr., Hálkova 2, Praha 2, 12000;

- 7 (51) **G 05 D 23/19**
 (21) **2003-1464**
 (71) HONEYWELL INTERNATIONAL INC.,
 Morristown, NJ, US;
 (72) Shan Dipak J., Eden Prairie, MN, US;
 (54) **Systém uživatelského rozhraní pro
 programovatelnou řídicí jednotku tepelného
 pohodlí a způsob programování řídicí jednotky
 tepelného pohodlí**
 (22) 23.10.2001
 (32) 26.10.2000
 (31) 2000/697633
 (33) US
 (86) PCT/US01/51022
 (87) WO 02/035304
 (57) Systém zahrnuje základní jednotku (100), paměť (300) pro
 uložení datové struktury (400) teplotního rozvrhu, mající
 alespoň jeden nastavovací bod (600), přičemž každý
 z nastavovacích bodů (600) sdružuje požadovanou teplotu
 s požadovaným časem, a přičemž paměť (300) je spojena
 se základní jednotkou (100), a jednotku (200) displeje
 s dotekem ovládanou obrazovkou, spojenou se základní
 jednotkou (100), pro grafické zobrazování nastavovacího
 bodu (600) a pro umožnění uživateli programovat
 nastavovací bod (600). Popsán je rovněž způsob
 programování řídicí jednotky tepelného pohodlí a
 termostat pro řízení teploty.
 (74) Korejzová Zdeňka JUDr., Spálená 29, Praha 1, 11000;

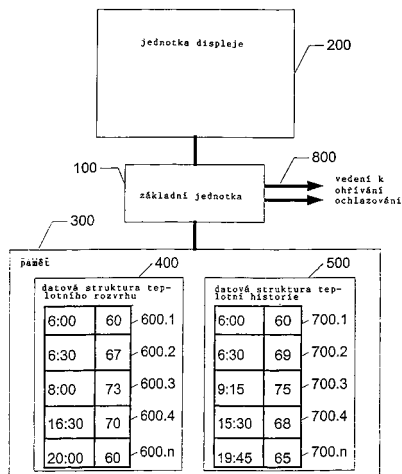

- 7 (51) **G 05 F 1/40**
 (21) **2002-879**
 (71) ŽÁČEK Jan, Praha, CZ;
 (72) Žáček Jan, Praha, CZ;
 (54) **Způsob a zařízení spínaného napětového
 regulátoru výkonového zdroje**
 (22) 11.03.2002
 (57) Způsob spočívá v nabíjení kapacitoru (4) připojeného
 paralelně k výstupu, spínacím prvkem - tranzistorem (3)
 MOSFET s kanálem N, zapojeným sériově mezi vstup a
 výstup a řízeným nastavitelným proporcionálním
 regulátorem (6), jež ovládá řídicí napětí na řídicí elektrodě
 tranzistoru (3) MOSFET a jehož řídicí napětí je
 nastavitelné potenciometrem zapojeným paralelně
 k výstupu. Regulátor (6) zároveň slouží jako ochrana
 přepětí. Impulzová šířková modulace spínaného zdroje je
 pak použita pro kompenzaci zvlnění napájecího napětí po
 použití jednoduché pasivní PFC (power factor corection -
 korekce výkonu).

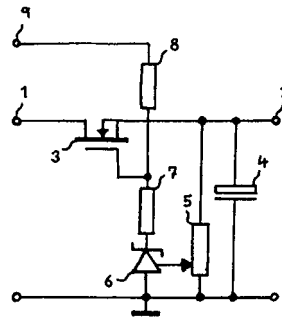

- 7 (51) **G 06 F 3/00**
 (21) **2003-1242**
 (71) HONEYWELL INTERNATIONAL INC.,
 Morristown, NJ, US;
 (72) Smith Dipak J., Eden Prairie, MN, US;
 (54) **Vícejazyčné uživatelské rozhraní pro řídicí
 jednotku tepelného pohodlí**
 (22) 01.11.2001
 (32) 03.11.2000
 (31) 2000/706077
 (33) US
 (86) PCT/US01/50672
 (87) WO 02/048851
 (57) Je navrženo vícejazyčné uživatelské rozhraní pro řídicí
 jednotku tepelného pohodlí. Systém uživatelského
 rozhraní má základní jednotku spojenou s pamětí, voličem
 jazyka a jednotkou displeje s dotekem ovládanou
 obrazovkou. Paměť může uložit alespoň jeden objekt
 uživatelského rozhraní a alespoň jeden řídicí algoritmus.
 V některých provedeních má systém uživatelského
 rozhraní také síťové propojovací rozhraní pro spojení
 s internetem nebo jinou sítí. V některých provedeních,
 když je systém uživatelského rozhraní poprvé spuštěn po
 instalaci, je na jednotce displeje zobrazena sada vstupních
 objektů rozhraní a uživatel zvolí preferovaný jazyk.
 Jakmile je zvolen preferovaný jazyk, mohou být staženy
 do paměti objekty uživatelského rozhraní a jednotka
 displeje bude zobrazovat objekty uživatelského rozhraní
 v preferovaném jazyce. V některých provedeních jsou do
 paměti staženy řídicí algoritmy.
 (74) Korejzová Zdeňka JUDr., Spálená 29, Praha 1, 11000;

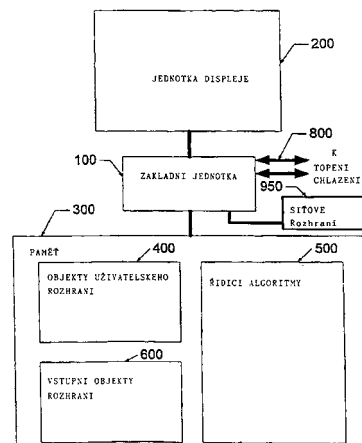

- 7 (51) **G 06 F 13/18, G 06 F 15/163, G 06 F 9/28**
 (21) **2003-1814**
 (71) INTERNATIONAL BUSINESS MACHINES
 COPORATION, Armonk, NY, US;
 (72) McKenney Paul Edward, Beaverton, PR, US;
 Jackson Benedict, Beaverton, OR, US;
 Rajamony Ramakrishnan, Austin, TX, US;

Rockhold Ronald L., Austin, TX, US;

(54) **Způsob a systém účinného ošetřování přidělování blokování s kolizemi ve víceprocesorovém počítačovém systému**

(22) 28.12.2001

(32) 28.12.2000

(31) 2000/753062

(33) US

(86) PCT/US01/49529

(87) WO 02/054175

(57) Způsob organizuje alespoň některé z procesorů systému do hierarchie a zpracovává přerušitelné blokování podle hierarchie. Způsob využívá dvou alternativních způsobů získávání blokování, včetně primitiva podmíněného získávání blokování a primitiva nepodmíněného získávání blokování a primitiva pro nepodmíněné uvolňování blokování pro uvolňování blokování z konkrétního procesoru. Aby se zamezilo soutěžení mezi procesory požadujícími získání blokování a procesorem uvolňujícím blokování, používá se příznak povolnění. Dále pro zajištění tohoto, že procesor používající primitivum nepodmíněného získávání blokování toto blokování získá, se používá příznak předání. Zlepšit účinnost počítačového systému lze tudíž schopností použít blokovací primitivum pro přerušitelné blokování, které určí výběr blokování mezi procesory na základě hierarchického umístění procesoru a primitivum použité pro výběr blokování.

(74) Kalenský Petr JUDr., Hájkova 2, Praha 2, 12000;

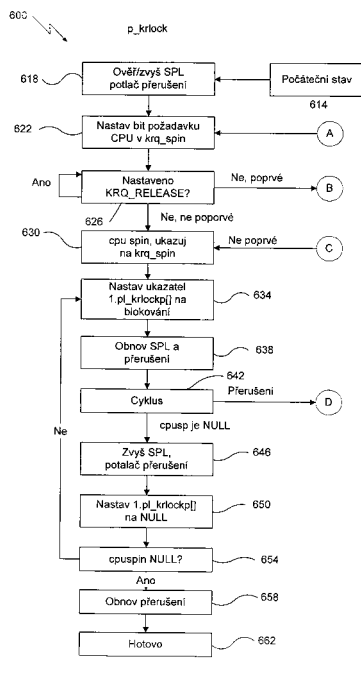
7 (51) **G 06 K 19/14, G 07 D 7/12**(21) **2002-3762**

(71) SICPA HOLDING S. A., Prilly, CH;

(72) Müller Edgar, Fribourg, CH;

Egger Philipp, Lausanne, CH;

Seto Myron, Lausanne, CH;

(54) **Způsob, zařízení a bezpečnostní systém, vše k ověřování pravosti značkování**

(22) 28.04.2001

(32) 16.05.2000

(31) 2000/00110404

(33) EP

(86) PCT/EP01/04809

(87) WO 01/088846

(57) Řešení se týká způsobu, zařízení a bezpečnostního systému, vše k ověřování pravosti značkování (M-P), obsahující kroky: buzení řečeného luminiscenčního značkování (M-P) testovaného materiálu alespoň jedním budícím pulzem (P) alespoň jednoho budícího zdroje (3),

(31 až 36), měření hodnot V_{P1} až V_{Pn}) intenzity testovaného materiálu, intenzity (I) záření z radiace záření (E) řečeného luminiscenčního značkování (M-P) testovaného materiálu v odezvě na řečený alespoň jeden budící pulz (P) v časových intervalech (t_1 až t_n), vytvoření funkce intenzity záření v závislosti na čase testovaného materiálu řečených hodnot (V_{P1} až V_{Pn}) intenzity testovaného materiálu, srovnání řečené funkce intenzity záření v závislosti na čase testovaného materiálu s alespoň jednou funkcí intenzity záření v závislosti na čase referenčního materiálu. Funkce intenzity záření v závislosti na čase testovaného materiálu a řečená funkce intenzity záření v závislosti na čase referenčního materiálu se před srovnáním normalizují.

(74) Matějka Jan JUDr., Národní 32, Praha, 11000;

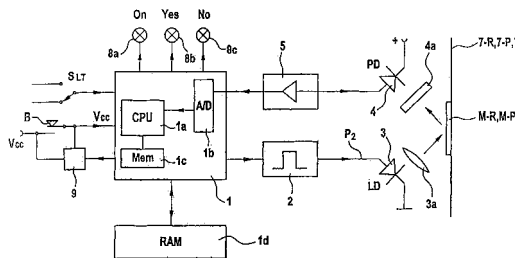
7 (51) **G 06 T 7/00**(21) **2002-4260**

(71) TERADYNE, INC., Boston, MA, US;

(72) Lipson Pamela R., Cambridge, MA, US;

Ratan Aparna, Cambridge, MA, US;

Srinivas Chukka, Malden, MA, US;

Sinha Pawan, Cambridge, MA, US;

(54) **Systém zpracování zobrazení pro použití v systému kontroly**

(22) 25.06.2001

(32) 28.06.2000

(31) 2000/605289

(33) US

(86) PCT/US01/20238

(87) WO 02/001504

(57) Inspekční systém zahrnuje vícero modelů, které jsou aplikovány způsobem zvyšujícím efektivitu každého typu modelu. Jedno provedení inspekčního systému pro desky s tištěnými spoji ke kontrole objektů zahrnuje obrazový model, strukturální model a geometrický model. Nejprve je na kontrolovaný objekt aplikován obrazový model, aby byly identifikovány objekty podobného vzhledu. Po aplikaci obrazového modelu je aplikován strukturální model jehož cílem je zjistit, zda existuje objekt v příslušném obrazu se stejnou strukturou a jenž je použit při rozhodování, zda obrazový model skutečně našel v obrazu jistou součástku. Nakonec je aplikován geometrický model s využitím přibližných dat polohy získaných předchozími dvěma modely k přesnému určení místa kontrolovaného objektu. Popsány jsou rovněž postupy pro zaučování a aktualizaci těchto vícero modelů.

(74) PATENTSERVIS PRAHA a.s., Jivenská 1, Praha 4, 14000;

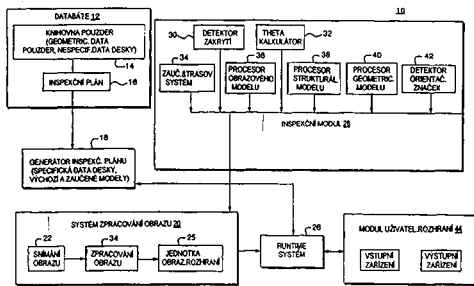

7 (51) **G 07 F 7/08, G 06 K 19/10**

(21) **2002-618**

(71) ŠTROS Pavel, Libčice nad Vltavou, CZ;

(72) Štros Pavel, Libčice nad Vltavou, CZ;

(54) **Způsob provedení bezhotovostního platebního styku**

(22) 20.02.2002

(57) Způsob využívá systému předplacených telefonních karet pro realizaci bezhotovostní platební transakce. Plátcé provádí platbu prostřednictvím specifického řetězce znaků, ke kterému získal přístup nákupem příslušné telefonní karty. Příjemce platby ověřuje validitu zasláného řetězce znaků přímou žádostí o zvýšení kreditu pro telefonování u daného telefonního operátora. K ověření je použita automatizovaná procedura (program), který využívá běžného telefonního přístroje a komunikační síť daného operátora. Mezi příjemcem platby a telekomunikačním operátorem existuje dohoda o provedení zpětného odkupu získaného telefonního kreditu.

7 (51) **G 07 F 7/10**

(21) **2003-1096**

(71) ULTRA PROIZVODNJA ELEKTRONSKIH NAPRAV D. O. O., Zagorje, SI;

(72) Pavlic Bogdan, Zagorje, SI;

(72) Polutnik Aleksander, Zagorje, SI;

(54) **Systém pro výměnu dat o platbě a zařízení platebního terminálu v něm použité**

(22) 18.10.2000

(86) PCT/IB00/01495

(87) WO 02/033669

(57) Předložené řešení se týká systému pro výměnu dat o platbě, který obsahuje zařízení (10) platebního terminálu pro spojení se zařízením pokladního systému a s mobilním telefonem (14), autorizační centrum (1) pro spojení s mobilní sítí (5) pro přenos hlasu a s finančním informačním systémem. Systém dále obsahuje mobilní telefon (14) pro spojení s mobilní sítí (5) pro přenos hlasu a se zařízením (10) platebního terminálu. Výměna dat o platbě se provádí ze zařízení (10) platebního terminálu přes mobilní telefon (14) a mobilní síť (5) pro přenos hlasu do autorizačního centra (1) a naopak, z autorizačního centra (1) přes mobilní síť (5) pro přenos hlasu a mobilní telefon (14) do zařízení (10) platebního terminálu, kde jsou data o platbě přenesena mezi zařízením (10) platebního terminálu a mobilním telefonem (14) pomocí zvukového signálu.

(74) Čermák Karel Dr., Národní třída 32, Praha 1, 11000;

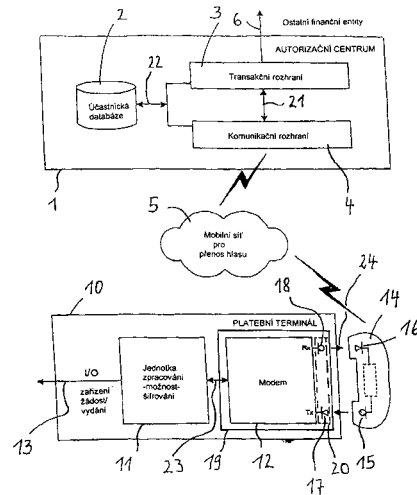

7 (51) **G 07 F 7/10**

(21) **2003-1621**

(71) MEGA-TEL AG, Gümliigen, CH;

(72) Chappuis Pierre, Gümliigen, CH;

(54) **Způsob zpracování elektronické platební transakce**

(22) 26.07.2001

(32) 01.08.2000

(31) 2000/00116631

(33) EP

(86) PCT/EP01/08678

(87) WO 02/011082

(57) Je popsán způsob zpracování elektronické platební transakce s pomocí mobilního terminálu (1), zejména mobilního telefonu, který zahrnuje následující kroky: zaslání z mobilního terminálu (1) žádosti o platbu do centrály (6) pro zpracování plateb a zaslání požadovaných okolností platby z mobilního terminálu (1) do centrály (6) pro zpracování plateb. Tento způsob přitom dále zahrnuje kroky: přidělení pro každou platební transakci charakteristického, individuálního kódu transakce nebo povolovacího kódu a zaslání přiděleného kódu transakce nebo povolovacího kódu do mobilního terminálu (1) a/nebo k adresátovi (8) platby.

(74) Korejzová Zdeňka JUDr., Spálená 29, Praha 1, 11000;

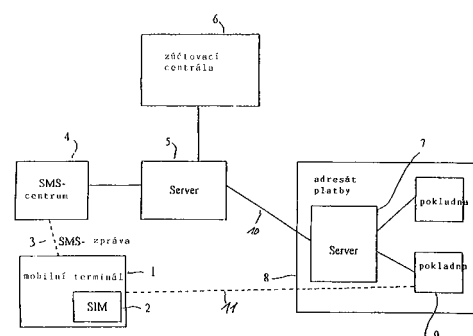

7 (51) **G 10 L 19/04, G 10 L 19/12, H 03 M 7/30**

(21) **2003-1500**

(71) MATSUSHITA ELECTRIC INDUSTRIAL CO., LTD., Osaka, JP;
NIPPON TELEGRAPH AND TELEPHONE CORPORATION, Tokyo, JP;

(72) Yasunaga Kazutoshi, Kyoto, JP;

(72) Morii Toshiyuki, Kanagawa, JP;

(72) Ehara Hiroyuki, Kanagawa, JP;

(72) Mano Kazunori, Tokyo, JP;

(72) Hiwasaki Yusuke, Tokyo, JP;

(54) **LPC vektorové kvantifikovací zařízení**

- (22) 29.11.2001
 (32) 30.11.2000
 (31) 2000/366191
 (33) JP
 (86) PCT/JP01/10425
 (87) WO 02/045077
 (57) Řešení vykonává předvolbu z velkého počtu kódových vektorů uložených v LSF kódovém seznamu (101) použitím váhového Euklidova zkreslení jako měřítka a vykonává výběr celého kódu z LPC vektorů zbylých po předvolbě použitím velikosti zkreslení ve spektrálním prostoru jako měřítka. To zvyšuje kvantifikovací výkon vektorového kvantifikátoru LPC parametru a zlepšuje kvalitu syntetizované řeči z kódéru/dekódéru řeči.
 (74) Hakr Eduard Ing., Přístavní 24, Praha 7, 17000;

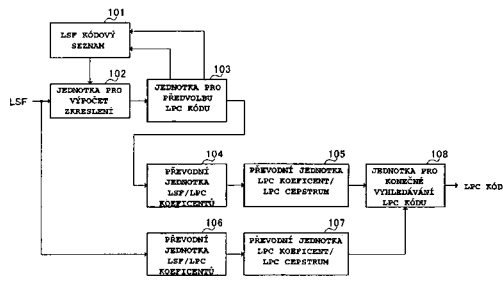

7 (51) **H 01 B 7/17, H 01 B 7/29, H 01 B 7/295**

- (21) **2001-2539**
 (71) LAMELA, A. S. ODŠTĚPNÝ ZÁVOD
 KABELOVNA CHYŠE, Chyše, CZ;
 (72) Marková Jana Ing., Blatno, CZ;
 Skřivan Vladislav dipl. tech., Kladno, CZ;
 (54) **Kabel se zvýšenou funkční schopností při působení plamene**
 (22) 12.07.2001
 (57) Řešení se týká kabelu se zvýšenou funkční schopností při působení plamene i za dynamického namáhání. Sestává ze dvou skupin žil (1), kde žily (1) z první skupiny (1a) jsou opatřené ohňovou bariérou (2). Počet žil (1) v první skupině (1a) opatřených ohňovou bariérou (2) tvoří nejméně polovinu všech žil (1).
 (74) Poláček Jiří Ing., Dominikánská 6, Plzeň, 30112;

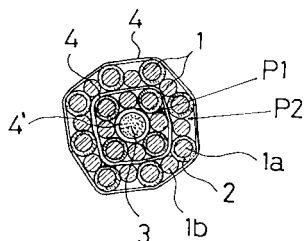

7 (51) **H 01 B 17/00**

- (21) **2003-2105**
 (71) TYCO ELECTRONICS RAYCHEM GMBH,
 Ottobrunn, DE;
 (72) Boettcher Bodo, Bayreuth, DE;
 Lietzke Ralf, Anzing, DE;
 Malin Gerold, Kaltenleutgeben, AT;
 Glembocki Robert Paul, Holly Springs, NC, US;
 Spalding Matthew Helm, Fuquay-Varina, NC, US;
 (54) **Elektrické izolátory, materiály a výstroj**
 (22) 08.02.2002
 (32) 09.02.2001
 (31) 2001/0103255
 (33) GB
 (86) PCT/GB02/00574
 (87) WO 02/065486
 (57) Podlouhlý vysokonapěťový elektrický izolátor (2) je tvořen tyčí nebo trubici (4) z izolačního materiálu,

s dvojicí elektrod (6), vzdálených od sebe v podélném směru. Alespoň část, s výhodou celý vnější povrch izolačního materiálu (4) je pokryt vrstvou varistorového prášku v matrici se spínací charakteristikou podle elektrického zatížení. Vrstva varistorového prášku v matrici je v kontaktu s každou z elektrod (6). Izolační jádro (4) může být provedeno z porcelánu a materiál řídící napětí (8) obsahuje anorganický materiál, zejména oxid zinečnatý.

- (74) PATENTSERVIS PRAHA a.s., Jivenská 1, Praha 4, 14000;

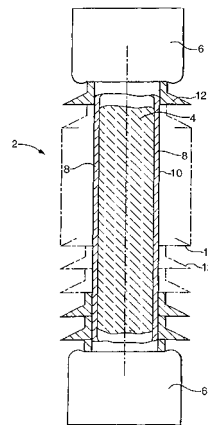

7 (51) **H 01 G 9/21**

- (21) **2002-829**
 (71) REFLECTA A. S., Praha, CZ;
 (72) Folprecht Tomáš Ing., Praha, CZ;
 Košík Dobromil, Praha, CZ;
 (54) **Spínač s detektorem pohybu**
 (22) 06.03.2002
 (57) Spínač pro domácí spotřebiče s použitím infračerveného detektoru pohybu má charakter jednoho kompaktního výrobku umožňujícího automatické vypnutí spotřebiče při abstenci pohybu. Připojuje se mezi běžnou síť zásuvky a spínaný spotřebič, s cílem dosáhnout vyšší bezpečnosti a úspory energie. Spínač s detektorem pohybu je vytvořený skříňkou (1) spínače, tlačítkem (2) spínače a vlastním spínačem (3) a je opatřen infračerveným čidlem (5) pohybu, upevněným na skřínce (1) spínače a pomocným relé (4) se dvěma kontakty K1 a K2, které je zapojeno za infračervené čidlo (5) pohybu a dále je opatřen zástrčkou-vstupem (6) a zásuvkou-výstupem (7). Vynález je využitelný při užívání elektrických spotřebičů všude tam, kde jsou kladeny požadavky na vyšší bezpečnost a úspory energie, zejména je využitelný v domácnostech.
 (74) Zábřeh Aleš JUDr., Na Beránce 2, Praha 6, 16000;

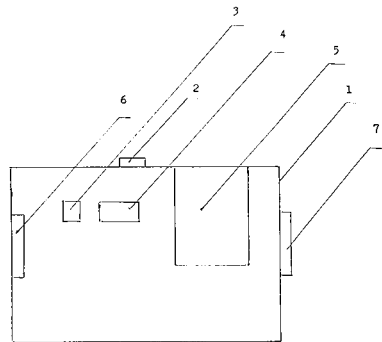

7 (51) **H 01 J 37/256**

- (21) **2003-1455**
 (71) YEDA RESEARCH AND DEVELOPMENT CO.
 LTD., Rehovot, IL;
 EL-MUL TECHNOLOGIES LTD., Yavne, IL;
 (72) Moses Elisha, Rehovot, IL;

Zik Ory, Tel Aviv, IL;

Thiberge Stephan, F-La Cell St. Cloud, FR;

(54) **Zařízení a způsob pro zkoumání vzorků v nevakuumovém prostředí s použitím skenovacího elektronového mikroskopu**

(22) 30.11.2001

(32) 01.12.2000, 20.07.2001

(31) 2000/250879, 2001/306458

(33) US, US

(86) PCT/IL01/01108

(87) WO 02/045125

(57) Je vynalezena komora (34), která je určena pro použití ve skenovacím elektronovém mikroskopu. Tato komora má přinejmenším jeden otvor, jenž je utěsněn membránou. Membrána (36) je přizpůsobena tak, aby vydržela účinek vakua a byla prostupná ve vztahu k elektronům, přičemž vnitřek komory (34) je oddělen od řečeného vakua. Komora je použitelná v tom, že umožňuje zkoumání vlhkých vzorků (32), a to včetně živých buněk, pod elektronovým mikroskopem.

(74) PATENTSERVIS PRAHA a.s., Jivenská 1, Praha 4, 14000;

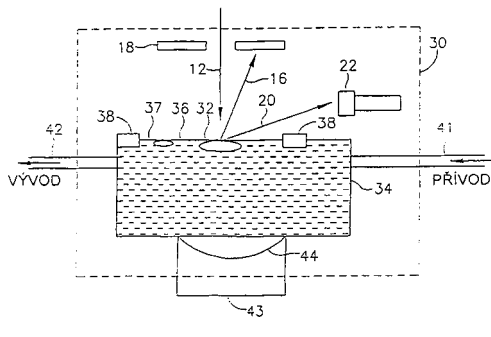

7 (51) **H 01 M 6/16**

(21) **2003-918**

(71) BTG INTERNATIONAL LIMITED, London, GB;

(72) Ward Ian Macmillan, Bramhope, GB;

Hubbard Hugh Vyvyan St. Aubyn, Leeds, GB;

Carr Paul Lambton, Dacre Banks, GB;

Tyldesley William Frank, Cambridge, GB;

(54) **Výtlačně lisované součásti baterie a výrobní způsob**

(22) 31.08.2001

(32) 01.09.2000

(31) 2000/0021466

(33) GB

(86) PCT/GB01/03937

(87) WO 02/019450

(57) Zařízení (40) pro výrobu vícevrstevných laminátů polymerového elektrolytového materiálu spojeného s jednou nebo více elektrodovými vrstvami obsahuje vytlačovací zařízení (42) pro vytlačování polymerového materiálu (76) a dvojici ohřívacích válců (46, 48), mezi kterými jsou materiál (76) a elektrody (60, 68, 72) stlačovány pro výrobu spojitého výtlačku (80). Způsob zahrnuje výrobu gelové směsi obsahující krystalizovatelný polymer a aprotickou organickou kapalinu, tvarování směsi do podélného pásku a uvádění pásku do styku s elektrodovým materiálem. Způsob dále zahrnuje stlačovací krok a ohřívací krok.

(74) PATENTSERVIS PRAHA a.s., Jivenská 1, Praha 4, 14000;

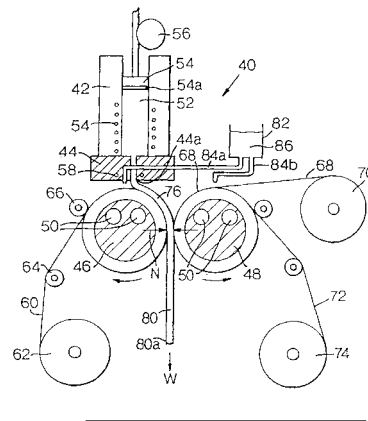

7 (51) **H 01 R 43/02**

(21) **2003-1923**

(71) SCHUNK ULTRASCHALLTECHNIK GMBH, Wettenberg, DE;

(72) Steiner Ernst, Heuchelheim, DE;

Stroh Dieter, Wettenberg, DE;

Dieterle Horst, Niederweimar, DE;

(54) **Způsob a zařízení ke spojování elektrických vodičů**

(22) 11.01.2002

(32) 12.01.2001

(31) 2001/10101236

(33) DE

(86) PCT/EP02/00198

(87) WO 02/061895

(57) Řešení se týká způsobu a zařízení ke spojování elektrických vodičů, které jsou obklopeny vnější izolací a spojovány překrývajícími se plochými vodiči (47, 49), pomocí sonotrody (52) vytvářející ultrazvukové kmity a jí přiřazené protielektrody. Vodiče, které mají být spojeny, jsou uspořádány na ploše (48) nosníku (50), rozprostírající se mezi sonotrodou (52) a protielektrodou (72, 96). Jako protielektroda (72, 96) může být vytvořen samotný nosník.

(74) Čermák Karel Dr., Národní třída 32, Praha 1, 11000;

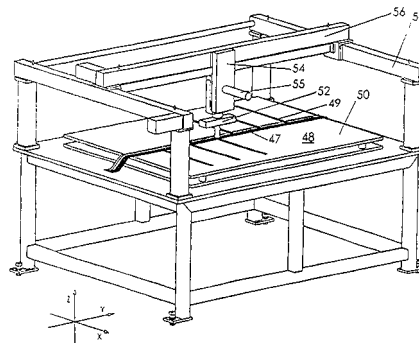

7 (51) **H 02 H 3/08**

(21) **2002-877**

(71) KIWA, SPOL. S R. O., Nitra, SK;

(72) Černička Jozef Ing. CSc., Nitra, SK;

(54) **Zařízení pro přepětovou ochranu**

(22) 11.03.2002

(57) Zařízení pro přepětovou ochranu obsahuje mezi dvojicí připojovacích bodů L/N a N/L sériově zapojenou dvojici varistorů (V1, V2), z nichž každý obsahuje dvojici vývodů, a které jsou tepelnou aktivací odpojitelné od chráněného el. Obvodu. Mezi dvojicí připojovacích bodů L/N, N/L v části elektrického obvodu mezi dvojicí varistorů (V1, V2) a připojovacím bodem PE k zemi je zapojena bleskojistka (2). První vývod (K1) prvního varistoru (V1) a s ním sousedící první vývod (K2) druhého varistoru (V2) jsou nízkotavitelnými pájenými spoji (10, 11) spojeny s odpojovacím tělesem (13), jímž jsou vzájemně propojeny. Odpojovací těleso (13) je spojen

odolávajícím teplu a umožňujícím odpojovací pohyb odpojovacího tělesa (13), které je zároveň spojeno s jedním vývodem bleskojistky (2).spřaženo

(74) Musil Dobroslav Ing., Cejl 38, Brno, 60200;

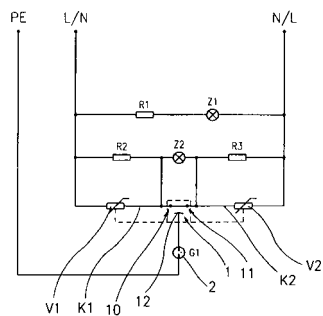

7 (51) **H 02 H 3/20**

(21) **2002-1769**

(71) KIWA SPOL. S R.O., Nitra, SK;

(72) Valent Ferdinand Doc. Ing. CSc., Bratislava, SK;
Jurčacko Ľudovít Ing., Bratislava, SK;

(54) **Zapojení pro ochranu proti přepětí**

(22) 22.05.2002

(57) Vynález se týká zapojení pro ochranu proti přepětí obsahující alespoň jeden varistor (V) zapojený mezi pracovními vodiči (L, N), přičemž mezi pracovními vodiči (L, N) a zemnicím vodičem (PE) je zapojeno ochranné zařízení (2) bleskojistkové povahy, které obsahuje sériově zapojenou dvojici bleskojistek (G1, G2) a k jedné z bleskojistek (G1 nebo G2) paralelně připojený varistor (V3). Každá z bleskojistek (G1, G2) má hodnotu statického zapalovacího napětí menší než je hodnota potřebná pro dosažení požadované úrovně ochranné hladiny zapojení a součet hodnot statického zapalovacího napětí obou bleskojistek (G1, G2) roven nebo je větší než je hodnota potřebná pro dosažení požadované úrovně ochranné hladiny zapojení.

(74) Musil Dobroslav Ing., Cejl 38, Brno, 60200;

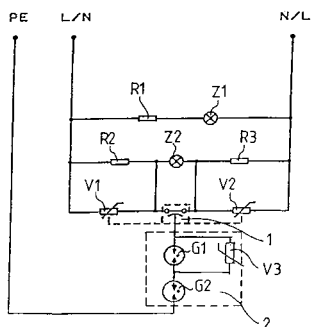

7 (51) **H 02 K 1/12, H 02 K 1/27**

(21) **2002-743**

(71) AVEKO, S. R. O., Brno, CZ;

(72) Drtil Jan Ing., Brno, CZ;

Gruľa Daneš Ing., Brno, CZ;

Šrámek Karel Ing., Brno, CZ;

(54) **Elektrický stroj točivý**

(22) 28.02.2002

(57) Předmětem řešení střídavého synchronního stroje s 2p póly s permanentními magnety na rotoru a střídavým vinutím s m fázemi statoru, kde p a m jsou celá kladná čísla, je provedení magnetického obvodu stroje s celkovým počtem pólů (3) statoru 2p_s, rovným celistvému násobku počtu fází, který se od celkového počtu pólů (2) rotoru 2p_r liší o hodnotu n, kde n je celé kladné číslo, přičemž mezi skupinami pólů (3) statoru dvou sousedních fází statoru je mechanická mezera vymezená středovým úhlem o hodnotě $\alpha = \phi/m$, kde ϕ je

středový úhel dvou sousedních pólů (2) rotoru. Středový úhel (ϕ) dvou sousedních pólů (3) statoru příslušejících jedné fázi statorového vinutí je stejný nebo jen nepatrně odlišný od středového úhlu (ϕ) dvou sousedních pólů (2) rotoru. Mechanická mezera mezi skupinami pólů (3) statoru dvou sousedních fází statoru může být zaplněna pomocným pólem (5) pro lepší využití magnetického obvodu stroje.

(74) Žák Vítězslav Ing., Lidická 51, Brno, 60200;

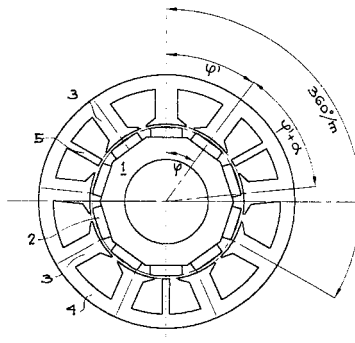

Zveřejněné přihlášky vynálezů uspořádané podle odkazových tříd

Tato sestava obsahuje zveřejněné přihlášky vynálezů uspořádané podle znaků hlavního zatřídění (t.j. znaků do šikmé dvojčárky) nacházejících se na druhém až x-tém místě přihlášky vynálezu. Přihlášky vynálezů uspořádané podle 1. zatřídění jsou uvedeny v předchozí části.

A01N 31/06	2003-1300	A61K 31/519	2003-1777	2003-940	
A01N 43/06	2003-2018	A61K 31/53	2003-1370	2003-1116	
A01N 43/26	2003-2018	A61K 31/5375	2002-3646	2003-1310	
A01N 43/50	2003-3	A61K 31/5377	2002-3646	2003-1401	
A01N 43/78	2003-3	A61K 31/54	2003-1367	2003-1777	
A21B 5/02	2003-1671	A61K 31/55	2003-1403	2003-2004	
A21C 9/08	2003-1672		2003-1677	A61P 25/02	2003-2080
A23D 7/02	2003-1739		2003-1678	A61P 25/18	2003-1225
A43B 23/00	2003-501	A61K 31/5517	2003-1520	A61P 25/20	2002-4110
A43B 5/12	2003-501	A61K 31/56	2003-1446	A61P 25/22	2003-1339
A47K 5/12	2003-806	A61K 31/57	2003-1537	A61P 25/24	2003-1298
A61F 13/00	2003-1496	A61K 31/655	2002-3240	A61P 25/28	2003-208
A61F 13/15	2001-3566	A61K 31/661	2003-208		2003-1401
A61K 31/04	2002-3240	A61K 31/7008	2003-1503	A61P 27/00	2003-1677
A61K 31/05	2003-514	A61K 31/7048	2002-3167		2003-1678
A61K 31/085	2003-514		2003-1439	A61P 27/02	2003-1520
A61K 31/133	2003-1298	A61K 31/7052	2002-4225	A61P 29/00	2003-539
A61K 31/135	2003-451		2003-1209		2003-1370
	2003-2132		2003-1674		2003-1630
A61K 31/136	2003-514	A61K 31/7056	2003-1753		2003-1968
A61K 31/137	2003-1968	A61K 31/7068	2002-4225		2003-2122
A61K 31/155	2003-646	A61K 31/7076	2002-4225	A61P 3/00	2003-1310
	2003-647	A61K 31/737	2003-961		2003-1737
A61K 31/16	2002-3646	A61K 31/785	2003-1644	A61P 3/04	2003-1753
	2003-2134	A61K 38/00	2002-3240	A61P 3/06	2003-451
			2003-1299		2003-1230
A61K 31/165	2003-1968	A61K 38/08	2003-1630		2003-1674
A61K 31/166	2003-2134	A61K 38/10	2002-3517		2003-1753
A61K 31/18	2002-3190	A61K 38/18	2003-2080	A61P 3/10	2003-451
	2003-2122	A61K 38/20	2002-3921		2003-1520
A61K 31/19	2003-1216	A61K 38/36	2003-1630		2003-1753
A61K 31/192	2003-1310	A61K 39/29	2003-2164	A61P 31/00	2003-1225
A61K 31/195	2003-646	A61K 39/385	2003-756	A61P 31/04	2002-3617
	2003-647	A61K 39/39	2003-1299		2003-756
A61K 31/196	2002-3190	A61K 39/395	2002-3517		2003-757
A61K 31/33	2003-1216		2003-1307		2003-1214
A61K 31/34	2003-1380		2003-2164		2003-1316
A61K 31/35	2002-2401	A61K 39/42	2003-2164		2003-1325
A61K 31/381	2003-1815	A61K 41/00	2003-1792		2003-1439
A61K 31/40	2003-647	A61K 45/00	2003-1367		2003-2132
	2003-1146	A61K 47/48	2003-1927	A61P 31/10	2003-2132
	2003-1380	A61K 48/00	2002-3517	A61P 31/12	2002-968
	2003-2061		2003-1792		2002-3921
A61K 31/403	2002-3679		2003-2080		2002-4225
A61K 31/404	2001-3977	A61K 7/48	2003-1736	A61P 31/14	2002-4225
	2003-1042	A61K 7/50	2003-1736	A61P 31/18	2002-968
A61K 31/4045	2003-940	A61K 9/50	2003-1970		2003-1225
A61K 31/407	2003-539	A61K 9/70	2003-1496	A61P 31/20	2003-2164
	2003-1325	A61L 15/00	2001-3566	A61P 31/22	2003-754
	2003-2061	A61L 15/24	2003-1734	A61P 35/00	2002-3240
A61K 31/415	2003-1435	A61L 2/04	2003-1446		2002-4250
A61K 31/42	2003-647	A61M 5/142	2002-2926		2003-208
A61K 31/421	2003-1737	A61P 1/00	2002-3646		2003-451
A61K 31/424	2003-1214	A61P 1/08	2003-1777		2003-1042
A61K 31/4245	2003-646	A61P 11/00	2003-1146		2003-1125
A61K 31/425	2002-3679		2003-1677		2003-1209
	2003-1380		2003-1678		2003-1225
A61K 31/426	2003-1737	A61P 11/06	2003-1618		2003-1307
A61K 31/435	2002-3945		2003-1668		2003-1752
	2003-1125		2003-1860		2003-1927
A61K 31/4355	2002-3934	A61P 1/12	2003-1968		2003-1930
A61K 31/437	2003-1777	A61P 1/14	2003-1900		2003-1940
A61K 31/439	2002-4250	A61P 1/18	2003-1900	A61P 35/04	2003-1927
A61K 31/44	2002-3775	A61P 13/00	2003-940	A61P 37/00	2003-1225
	2003-1230	A61P 13/10	2003-1507		2003-1310
A61K 31/4406	2003-1968		2003-1508	A61P 37/02	2002-4250
A61K 31/4427	2003-1230	A61P 13/12	2003-1520		2003-2122
A61K 31/4439	2003-2004	A61P 15/00	2002-3945	A61P 37/06	2003-1380
A61K 31/4453	2003-514		2003-940	A61P 43/00	2002-3775
A61K 31/454	2003-2004	A61P 15/10	2002-3934		2003-208
A61K 31/47	2003-1316	A61P 15/12	2002-2401		2003-1677
A61K 31/4709	2001-3977		2003-1815		2003-1678
	2003-754	A61P 17/06	2003-1777	A61P 5/16	2002-3190
A61K 31/472	2003-1940	A61P 19/02	2003-1503	A61P 5/30	2003-514
A61K 31/496	2003-2004	A61P 19/06	2003-1777	A61P 7/02	2003-961
A61K 31/50	2003-1860	A61P 19/08	2003-1503	A61P 7/04	2002-3517
A61K 31/502	2002-3679	A61P 19/10	2002-2401	A61P 9/00	2003-940
A61K 31/505	2003-1116	A61P 23/00	2003-1968		2003-1435
	2003-1930	A61P 25/00	2001-3977		2003-1677

F16H 9/00	2002-685
F23G 5/02	2002-590
F23G 7/00	2002-590
F24H 1/06	2002-925
F24H 1/22	2002-925
F27B 1/20	2003-781
F41A 19/02	2002-2428
G01H 1/00	2002-3603
G01N 21/01	2002-3212
G01N 33/50	2002-3212
G01N 33/68	2002-3517
G01N 33/86	2003-600
G01V 15/00	2003-302
G01V 3/02	2003-302
G02B 1/11	2003-820
G06F 15/163	2003-1814
G06F 9/28	2003-1814
G06K 19/10	2002-618
G07C 15/00	2002-830
G07D 7/12	2002-3762
G10L 19/12	2003-1500
H01B 7/29	2001-2539
H01B 7/295	2001-2539
H01R 13/703	2003-302
H02K 1/27	2002-743
H03M 7/30	2003-1500

Seznam přihlašovatelů zveřejněných přihlášek vynálezů

(71)	(21)	(51)	(71)	(21)	(51)
ABBOTT LABORATORIES, Abbott Park, IL, US;	2003-1310	C 07 C 57/30	BAYER AKTIENGESELLSCHAFT, Leverkusen, DE;	2003-1692	C 07 D 487/04
ACKERMANN Bruno, Nieder-Olm, DE;	2002-2907	B 65 D 51/22	BEDNÁŘ Jiří Ing., Ostrava, CZ;	2002-539	B 27 K 3/00
AGROLINZ MELAMIN GMBH, Linz, AT;	2003-1650	C 09 C 1/42	BIC CORPORATION, Milford, CT, US;	2003-827	C 09 D 11/00
AGROLINZ MELAMIN GMBH, Linz, AT;	2003-1648	C 08 L 61/28	BIC CORPORATION, Milford, CT, US;	2003-826	C 09 D 11/00
AGROLINZ MELAMIN GMBH, Linz, AT;	2003-1649	C 08 K 3/00	BIOCHEMIE S. A., Granollers, ES;	2003-1439	C 07 H 17/08
AIR CONTROL SCIENCE, INC, Boulder, CO, US;	2003-1457	B 65 G 39/12	BIOGEN, INC., Cambridge, MA, US;	2003-1307	C 07 K 16/28
AJINOMOTO CO.,INC., Tokyo, JP;	2003-1520	C 07 D 487/04	BIOGEN, INC., Cambridge, MA, US;	2003-2080	C 07 K 14/495
AKL FLEXO TECHNIK GMBH, Warburg, DE;	2003-1062	B 41 N 7/00	BOEHRINGER INGELHEIM INTERNATIONAL GMBH, Ingelheim/Rhein, DE;	2003-1657	C 12 N 9/00
AKZO NOBEL N. V., Arnhem, NL;	2003-514	C 07 C 321/28	BOEHRINGER INGELHEIM PHARMA GMBH & CO. KG, Ingelheim am Rhein, DE;	2003-1930	C 07 D 239/94
AKZO NOBEL N. V., Arnhem, NL;	2003-1076	C 09 D 163/00	BOEHRINGER INGELHEIM PHARMA GMBH & CO. KG, Ingelheim am Rhein, DE;	2003-1685	C 07 D 451/10
ALZA CORPORATION, Mountain View, CA, US;	2003-1302	A 61 B 17/20	BP CHEMICALS LIMITED, London, GB;	2003-60	C 07 C 5/48
ALZA CORPORATION, Mountain View, CA, US;	2003-1037	A 61 B 17/20	BREATH LIMITED, Biggin Hill, GB;	2003-1446	A 61 L 2/00
AMURA LIMITED, Cambridge, GB;	2003-1214	C 07 D 503/10	BRISTOL-MYERS SQUIBB COMPANY, Princeton, NJ, US;	2002-4250	C 07 D 471/18
APPLIED RESEARCH SYSTEMS ARS HOLDING N. V., Curacao, AN;	2003-1582	C 12 Q 1/68	BRISTOL-MYERS SQUIBB COMPANY, Skillmann, NJ, US;	2003-1496	A 61 K 31/74
ASSISTANCE PUBLIQUE-HOPITAUX DE PARIS, Paris, FR;	2003-600	C 12 Q 1/56	BRISTOL-MYERS SQUIBB COMPANY, Princeton, NJ, US;	2003-1370	C 07 D 487/04
ASTRAZENECA AB, Södertälje, SE;	2003-1970	A 61 K 9/28	BTG INTERNATIONAL LIMITED, London, GB;	2003-918	H 01 M 6/16
ASTRAZENECA AB, Södertälje, SE;	2003-2061	C 07 D 487/04	BUCCHERI TECHNOLOGIES PTY LTD, Brisbane, AU;	2003-1454	F 25 C 3/04
AVEKO, S. R. O., Brno, CZ;	2002-743	H 02 K 1/12	BUMBARIS Christos, Olomouc, CZ;	2001-2534	D 06 L 1/04
AVENTIS PHARMA DEUTSCHLAND GMBH, Frankfurt am Main, DE;	2003-2134	C 07 C 233/65	BUTACHIMIE, Boulogne-Billancourt, FR;	2003-174	C 01 C 3/02
AVENTIS PHARMA S. A., Antony, FR;	2003-1316	C 07 D 409/14	BWG GMBH & CO. KG, Butzbach, DE;	2003-1552	E 01 B 26/00
A. RAYMOND & CIE, Grenoble-Cedex, FR;	2003-1389	F 16 B 5/06	CEPHALON, INC., West Chester, PA, US;	2003-539	C 07 D 487/04
BANYU PHARMACEUTICAL CO., LTD., Tokyo, JP;	2003-1209	C 07 H 17/02	CEPHALON, INC., West Chester, PA, US;	2002-3679	C 07 D 275/04
BASF AKTIENGESELLSCHAFT, Ludwigshafen, DE;	2003-875	C 07 C 5/333	CHEVRON U. S. A. INC., San Ramon, CA, US;	2003-1975	C 07 C 13/64
BASF AKTIENGESELLSCHAFT, Ludwigshafen, DE;	2003-1626	C 01 B 21/14	CIBA SPECIALTY CHEMICALS HOLDING INC., Basel, CH;	2003-1734	D 01 F 6/04
BASF AKTIENGESELLSCHAFT, Ludwigshafen, DE;	2003-1428	C 08 G 69/00	CIBA SPECIALTY CHEMICALS HOLDING INC., Basel, CH;	2003-1835	D 01 F 6/46
BASF AKTIENGESELLSCHAFT, Ludwigshafen, DE;	2003-1886	C 12 P 13/02	CIBA SPECIALTY CHEMICALS HOLDING INC., Basel, CH;	2003-2019	C 07 D 207/34
BAYER AKTIENGESELLSCHAFT, Leverkusen, DE;	2003-1401	A 61 K 31/425	COROVIN GMBH, Peine, DE;	2003-1510	A 61 F 13/53
BAYER AKTIENGESELLSCHAFT, Leverkusen, DE;	2003-1435	C 07 D 471/04	CSIR, Pretoria, ZA;	2003-285	C 07 C 29/88
BAYER AKTIENGESELLSCHAFT, Leverkusen, DE;	2003-2033	C 09 D 175/06	ČZ ŘETĚŽY, S. R. O., Strakonice, CZ;	2002-685	F 16 G 13/00
BAYER AKTIENGESELLSCHAFT, Leverkusen, DE;	2003-2034	A 61 B 17/16	DAISO CO., LTD., Osaka, JP;	2003-1230	C 07 D 213/40
			DANSK KVAEGAVL, Århus N, DK;	2003-1664	C 12 Q 1/68

DBT GMBH, Lünen, DE;	2003-556	F 15 B 13/044	FRANZ HAAS WAFFELMASCHINEN - INDUSTRIE	2003-1672	A 21 B 3/07
DEGUSSA AG, Düsseldorf, DE;	2003-499	B 01 J 19/24	AKTIENGESELLSCHAFT, Wien, AT;		
DE NORA ELETTRODI S. P. A., Milan, IT;	2003-1199	C 25 B 11/03	FUJISAWA PHARMACEUTIAL CO., LTD, Osaka, JP;	2003-1230	C 07 D 213/40
DOW AGROSCIENCES LLC, Indianapolis, IN, US;	2003-1300	C 07 C 317/06	F. HOFFMANN-LA ROCHE AG, Basle, CH;	2003-1216	C 07 C 65/28
D-PHARM LTD., Rehovot, IL;	2003-208	C 07 F 9/09	F. HOFFMANN-LA ROCHE AG, Basle, CH;	2003-451	C 07 C 311/20
DR. HAHN GMBH & CO. KG, Mönchengladbach, DE;	2003-1186	E 05 D 5/02	F. HOFFMANN-LA ROCHE AG, Basle, CH;	2003-1940	C 07 D 471/04
DSM FINE CHEMICALS AUSTRIA NFG GMBH & CO. KG, Linz, AU;	2003-1644	C 08 F 8/00	GENCORP PROPERTY INC, Sacramento, CA, US;	2003-1702	B 60 J 10/00
EADS DEUTSCHLAND GMBH, Ottobrunn, DE;	2003-1363	B 29 B 11/16	GENENTECH, INC., South San Francisco, CA, US;	2003-1523	C 12 N 15/57
EDWARDS LIFESCIENCES CORPORATION, Irvine, CA, US;	2002-2292	A 61 F 2/06	GENENTECH, INC., South San Francisco, CA, US;	2003-1380	C 07 D 405/12
EECHAM BIOLOGICALS S. A., Rixensart, BE;	2003-757	A 61 K 39/09	GENERAL ELECTRIC COMPANY, Schenectady, NY, US;	2002-3603	F 01 K 13/00
EGBJERG MASKINFABRIK A/S, Nykøbing Sjaelland, DK;	2003-1108	A 01 K 1/02	GENERAL ELECTRIC COMPANY, Schenectady, NY, US;	2003-1542	F 01 D 5/18
ELBION AG, Radebeul, DE;	2003-1146	C 07 D 471/04	GLAC Jaromír, Slezská Ostrava, CZ;	2002-539	B 27 K 3/00
ELI LILLY AND COMPANY, Indianapolis, IN, US;	2003-1339	A 61 K 31/138	GLAXOSMITHKLINE BIOLOGICALS S. A., Rixensart, BE;	2003-931	A 61 K 39/12
EL-MUL TECHNOLOGIES LTD., Yavne, IL;	2003-1455	H 01 J 37/256	GLAXOSMITHKLINE CONSUMER HEALTHCARE GMBH & CO.KG, Buehl, DE;	2003-1588	A 61 C 17/26
ENDORECHERCHE, INC., Ste-Foy, CA;	2002-2401	A 61 K 31/565	GLAXOSMITHKLINE CONSUMER HEALTHCARE GMBH & CO. KG, Buehl, DE;	2003-439	A 46 D 3/00
EROWA AG, Reinach, CH;	2002-626	B 23 Q 3/00	GLAXO GROUP LIMITED, Greenford, GB;	2003-1737	C 07 D 277/26
ETABLISSEMENTS GREGOIRE BESSON ET CIE, Montfaucon sur Moine, FR;	2003-1438	A 01 B 15/14	GOLLE Hermann, Dresden, DE;	2002-1171	F 02 M 47/02
EUROPÄISCHES LABORATORIUM FÜR MOLEKULARBIOLOGIE (EMBL), Heidelberg, DE;	2003-1839	C 12 N 1/00	GÖTZ Hermann, Rüsselsheim, DE;	2002-2907	B 65 D 51/22
EXXONMOBIL CHEMICAL PATENTS INC., Baytown, TX, US;	2002-3635	C 08 L 23/00	GRAND POWER, S. R. O., Banská Bystrica, SK;	2002-2428	F 41 A 5/06
EXXONMOBIL CHEMICAL PATENTS INC., Baytown, TX, US;	2003-441	C 08 J 5/18	GRÜNENTHAL GMBH, Aachen, DE;	2003-1507	A 61 K 31/137
EXXONMOBIL CHEMICAL PATENTS INC., Baytown, TX, US;	2003-1355	C 08 L 23/00	GRÜNENTHAL GMBH, Aachen, DE;	2003-1968	C 07 C 233/78
EXXONMOBIL CHEMICAL PATENTS INC., Baytown, TX, US;	2003-1353	C 08 K 5/01	GRÜNENTHAL GMBH, Aachen, DE;	2003-1508	A 61 K 31/137
EXXONMOBIL CHEMICAL PATENTS INC., Baytown, TX, US;	2003-1354	C 08 K 5/01	HAMILTON CIVIC HOSPITALS RESEARCH DEVELOPMENT, INC., Hamilton, CA;	2003-961	A 61 K 31/727
EXXONMOBIL CHEMICAL PATENTS INC., Baytown, TX, US;	2003-1352	C 08 L 27/00	HANULIAK Alojz Ing., Brno, CZ;	2002-857	E 01 F 15/02
EXXONMOBIL CHEMICAL PATENTS INC., Baytown, TX, US;	2002-4075	C 08 L 25/00	HENKEL KOMMANDITGESELLSCHAFT AUF AKTIEN, Düsseldorf, DE;	2003-1658	C 09 D 161/04
FAURECIA SYSTEMES D'ECHAPPEMENT, Nanterre, FR;	2003-1196	F 01 N 3/023	HERAJT Josef, Kamený Újezd, CZ;	2002-885	C 10 L 5/44
FERRING BV, Hoofddorp, NL;	2003-1301	C 12 N 9/64	HESTEGO, S. R. O., Brno, CZ;	2002-874	B 23 Q 11/08
FIBREX MEDICAL RESEARCH & DEVELOPMENT GMBH, Wien, AT;	2003-1630	C 07 K 7/06	HIP TECHNOLOGIES, LLC, Shrewsbury, MA, US;	2003-1625	A 63 C 1/32
FINETECH LABORATORIES LTD., Haifa, IL;	2002-4100	C 07 D 457/06	HONEYWELL INTERNATIONAL INC., Morristown, NJ, US;	2003-1464	G 05 D 23/19
FOLLAND Dieter, Hochheim, DE;	2002-2907	B 65 D 51/22	HONEYWELL INTERNATIONAL INC., Morristown, NJ, US;	2003-1242	G 06 F 3/00
FRANZ HAAS WAFFELMASCHINEN - INDUSTRIE AKTIENGESELLSCHAFT, Wien, AT;	2003-1671	A 21 B 1/46	HRABAL František, Praha, CZ;	2002-933	F 04 C 18/16
			HRAZDIL Vladimír Ing., Brno, CZ;	2002-538	B 30 B 15/34

HUNTSMAN INTERNATIONAL LLC, Salt Lake City, UT, US;	2003-1786	C 08 J 9/14	KREYENBORG VERWALTUNGEN UND BETEILIGUNGEN GMBH & CO. KG, Münster, DE;	2003-1256	B 29 C 47/10
H. C. STARCK, INC., Newton, MA, US;	2003-1149	B 22 F 1/00	KUSALA Martin, Vsetín, CZ;	2002-901	B 60 R 1/08
H. LUNDBECK A/S, Valby-Copenhagen, DK;	2003-2004	C 07 D 401/06	LABORATORIOS DEL DR. ESTEVE, S. A., Barcelona, ES;	2003-1116	C 07 D 239/46
IDENIX (CAYMAN) LIMITED, Grand Cayman, KY;	2002-4225	C 07 H 19/167	LAMELA, A. S. ODŠTĚPNÝ ZÁVOD KABELOVNA CHYŠE, Chyše, CZ;	2001-2539	H 01 B 7/17
INA-SCHAEFFLER KG, Herzogenaurach, DE;	2003-816	F 16 C 13/00	LASAK SPOL. S R. O., Praha, CZ;	2001-4593	C 03 C 17/28
INEOS SILICAS LIMITED, Warrington, GB;	2003-1987	C 12 H 1/048	LA SOCIETE ANONYME DITE DYNACO INTERNATIONAL, Bruxelles, BE;	2003-830	E 06 B 9/58
INNOGENETICS N. V., Ghent, BE;	2003-2164	C 07 K 14/02	LÉČIVA, A. S., Praha, CZ;	2002-413	C 07 D 207/34
INSET SPOL. S R.O., Praha, CZ;	2002-2926	F 04 B 43/12	LEO PHARMA A/S, Ballerup, DK;	2003-961	A 61 K 31/727
INTELLIGENT ENGINEERING (BAHAMAS) LIMITED, Nassau, BS;	2003-925	E 01 D 19/12	LIFESCAN, INC., Milpitas, CA, US;	2002-3212	G 01 N 33/48
INTERCELL BIOMEDIZINISCHE FORSCHUNGS- UND ENTWICKLUNGS AG, Vienna, AT;	2003-1299	A 61 K 39/00	LIFESCAN, INC., Milpitas, CA, US;	2003-409	G 01 N 33/487
INTERNATIONAL BUSINESS MACHINES COPORATION, Armonk, NY, US;	2003-1814	G 06 F 13/18	LIFESCAN, INC., Milpitas, CA, US;	2002-4195	G 01 N 21/35
INTER IKEA SYSTEMS B. V., Delft, NL;	2003-1456	B 65 G 1/02	MALÍK Milan, Losiná, CZ;	2002-885	C 10 L 5/44
ISE INNOMOTIVE SYSTEMS EUROPE GMBH, Bergneustadt, DE;	2003-1590	B 62 D 21/15	MAN ROLAND DRUCKMASCHINEN AG, Offenbach, DE;	2003-89	B 41 F 21/00
JAMES HARDIE RESEARCH PTY LIMITED, Rosehill, AU;	2003-1213	B 32 B 13/12	MATEC S. P. A., Scandicci, IT;	2003-706	D 04 B 9/56
JANDA Jiří MVDr., Morašice u Chrudimi, CZ;	2002-551	A 01 K 7/06	MATSUSHITA ELECTRIC INDUSTRIAL CO., LTD., Osaka, JP;	2003-1500	G 10 L 19/04
JARÝ Jiří, Praha, CZ;	2001-2534	D 06 L 1/04	MAX-PLANCK-GESELLSCHAFT ZUR FÖRDERUNG DER WISSENSCHAFTEN E.V., München, DE;	2003-1839	C 12 N 1/00
JOHN D. BRUSH & CO., INC., Rochester, NY, US;	2003-951	A 47 J 39/00	MEGA-TEL AG, Gümligen, CH;	2003-1621	G 07 F 7/10
JUKI CORPORATION, Chofu-shi, JP;	2002-3148	D 05 B 3/06	MENZOLIT FIBRON GMBH, Bretten, DE;	2003-838	F 16 D 69/02
KARO BIO AB, Huddinge, SE;	2003-1310	C 07 C 57/30	MERCK PATENT GMBH, Darmstadt, DE;	2003-1668	A 61 K 31/505
KENTON S. R. L., Pomezia, IT;	2003-1044	G 01 N 33/576	MERCK PATENT GMBH, Darmstadt, DE;	2003-1752	A 61 K 31/505
KIMBERLY-CLARK WORLDWIDE, INC., Neenah, WI, US;	2001-3566	D 21 C 9/00	MERCK PATENT GMBH, Darmstadt, DE;	2003-1618	A 61 K 31/519
KISSEI PHARMACEUTICAL CO., LTD., Nagano, JP;	2003-1753	C 07 H 17/02	MERCK PATENT GMBH, Darmstadt, DE;	2003-1815	C 07 D 495/00
KIWA SPOL. S R.O., Nitra, SK;	2002-1769	H 02 H 3/20	MERCK PATENT GMBH, Darmstadt, DE;	2003-1927	A 61 K 39/395
KIWA, SPOL. S R. O., Nitra, SK;	2002-877	H 02 H 3/08	MERCK PATENT GMBH, Darmstadt, DE;	2003-1782	C 07 D 487/04
KLALAB Jan, Praha, CZ;	2002-925	F 24 H 1/00	MERCK PATENT GMBH, Darmstadt, DE;	2003-1860	C 07 D 237/04
KNORR-BREMSE SYSTEME FÜR SCHIENENFAHRZEUGE GMBH, München, DE;	2003-1180	B 61 H 13/00	MERCK & CO., INC., Rahway, NJ, US;	2003-1209	C 07 H 17/02
KOMÍŽ Josef, Vlčková, CZ;	2002-686	F 03 B 17/02	MERCK & CO., INC., Rahway, NJ, US;	2003-1911	C 07 D 477/20
KONIETZKO Albrecht, Bamberg, DE;	2003-847	B 01 F 15/00	METROSTAV A. S., Praha, CZ;	2002-1827	E 02 D 29/045
KOSTKAN Jan Ing., Praha, CZ;	2001-2534	D 06 L 1/04	METU-SYSTEM MEINIG KG, Rietheim-Weilheim, DE;	2003-853	B 21 D 19/04
KOTOČ Štefan Ing., Praha, CZ;	2002-798	A 01 G 1/04	MILLIKEN & COMPANY, Spartanburg, SC, US;	2003-1087	D 01 D 11/06
KOURION THERAPEUTICS GMBH, Düsseldorf, DE;	2003-1165	C 12 N 5/08	MILLIKEN & COMPANY, Spartanburg, SC, US;	2003-1647	A 41 D 13/00
KOVPAL DOBRUŠKA S. R. O., Černíkovice, CZ;	2002-793	B 65 D 19/12	MILTON Ian Edward, Peterborough, GB;	2003-1372	E 04 H 15/32
KRATON POLYMERS RESEARCH B. V., Amsterdam, NL;	2003-1622	C 08 L 95/00			

MINISTERIET FOR FODERVARER, LANDBRUG OG FISKERI DANMARKS JORDBRUGSFORSKNING, Tjele, DK;	2003-1664	C 12 Q 1/68	PHARMACIA CORPORATION, St. Louis, MO, US;	2003-647	C 07 C 257/14
M. G. V. S. LTD., Nazareth Illit, IL;	2003-444	C 12 P 21/04	PHARMACIA CORPORATION, St. Louis, MO, US;	2003-646	C 07 C 257/14
NATURAL ENERGY SOLUTIONS AG, Hennef, DE;	2003-903	C 01 B 13/02	PIEPER INNOVATIONSGESELLSCHAFT MBH, Lübbenau, DE;	2003-1957	B 24 C 3/06
NEURIM PHARMACEUTICALS (1991) LTD., Tel Aviv, IL;	2003-940	C 07 D 209/14	PLAZMA-GLASS S. R. O., Praha, CZ;	2002-209	C 03 C 17/06
NICHOLAS PIRAMAL INDIA LIMITED, Mumbai, IN;	2003-1503	C 07 H 5/06	PLIVA FARMACEUTSKA INDUSTRIJA, DIONICKO DRUSTVO, Zagreb, HR;	2002-3517	C 07 K 7/08
NIGU CHEMIE GMBH, Waldkraiburg, DE;	2003-1998	C 06 D 5/06	PLYMOUTH FRANCAISE, Feyzin, FR;	2003-302	F 16 L 1/11
NIPPON KAYAKU KABUSHIKI KAISHA, Tokyo, JP;	2003-1099	B 60 R 21/26	PPG INDUSTRIES OHIO, INC., Cleveland, OH, US;	2001-3320	C 03 C 17/00
NIPPON KAYAKU KABUSHIKI KAISHA, Tokyo, JP;	2003-731	B 01 J 27/199	PROMECON PROZESS- UND MESSTECHNIK CONRADS GMBH, Barleben, DE;	2003-2115	G 01 N 1/40
NIPPON TELEGRAPH AND TELEPHONE CORPORATION, Tokyo, JP;	2003-1500	G 10 L 19/04	PSP ENGINEERING A. S., Přerov, CZ;	2002-684	B 04 C 1/00
NMC S. A., Raeren/Eynatten, BE;	2003-1405	B 60 R 13/04	PURDUE RESEARCH FOUNDATION, West Lafayette, IN, US;	2002-3240	A 61 K 39/395
NOVARTIS AG, Basel, CH;	2003-2132	C 07 C 211/30	RECTICEL, Brussels, BE;	2003-511	B 29 C 67/24
NOVARTIS AG, Basel, CH;	2003-1537	A 61 K 31/575	REFLECTA A. S., Praha, CZ;	2002-829	H 01 G 9/21
NOVARTIS AG, Basel, CH;	2003-1565	C 07 D 493/04	REHAU AG + CO, Rehau, DE;	2003-778	C 08 L 23/10
NOVARTIS AG, Basel, CH;	2003-1678	A 61 K 31/44	REIFENHÄUSER GMBH & CO. MASCHINENFABRIK, Troisdorf, DE;	2003-583	D 04 H 3/00
NOVARTIS AG, Basel, CH;	2003-1677	A 61 K 31/44	REIFENHÄUSER GMBH & CO. MASCHINENFABRIK, Troisdorf, DE;	2003-581	D 04 H 5/08
NOVARTIS AG, Basel, CH;	2003-1905	A 61 L 12/14	REV22 AG, Kreuzlingen, CH;	2002-2559	C 02 F 1/00
OMEC S. P. A., Gorla Minore, IT;	2003-1255	A 47 L 9/24	RHODIA ACETOW GMBH, Freiburg, DE;	2001-3627	D 21 C 1/02
ONO PHARMACEUTICAL CO., LTD., Osaka, JP;	2003-1777	C 07 D 471/04	RIBAPHARM INC., Costa Mesa, CA, US;	2003-460	C 07 H 19/052
OPTOBIONICS CORPORATION, Wheaton, IL, US;	2002-3215	A 61 N 1/18	RIBAPHARM INC., Costa Mesa, CA, US;	2002-968	A 61 K 31/7056
ORTHO-MCNEIL PHARMACEUTICAL, INC., Raritan, NJ, US;	2002-3646	C 07 D 217/06	RIETER CZ A.S., Ústí nad Orlicí, CZ;	2002-50	D 01 H 4/50
ORTHO-MCNEIL PHARMACEUTICAL, INC., Raritan, NJ, US;	2002-3934	C 07 D 471/04	RITTIG Ivo, Praha, CZ;	2002-830	A 63 F 3/08
ORTHO-MCNEIL PHARMACEUTICAL, INC., Raritan, NJ, US;	2002-3945	C 07 D 471/04	ROBERT BOSCH GMBH, Stuttgart, DE;	2003-1304	G 01 D 5/347
PAQUES WATER SYSTEMS B.V., AB Balk, NL;	2003-1415	B 01 D 61/18	ROBERT BOSCH GMBH, Stuttgart, DE;	2002-1334	F 02 M 47/00
PAUL WURTH S. A., Luxembourg, LU;	2003-938	C 21 B 7/08	ROBERT BOSCH GMBH, Stuttgart, DE;	2002-1250	F 02 M 51/06
PAUL WURTH S. A., Luxembourg, LU;	2003-753	C 21 B 7/20	ROBERT BOSCH GMBH, Stuttgart, DE;	2002-1249	F 02 M 47/02
PAUL WURTH S. A., Luxembourg, LU;	2003-1150	B 22 D 11/051	ROBERT BOSCH GMBH, Stuttgart, DE;	2002-1534	F 02 M 61/14
PCI BIOTECH AS, Oslo, NO;	2003-1792	C 12 N 15/87	ROBERT BOSCH GMBH, Stuttgart, DE;	2002-1537	F 02 M 47/02
PCI BIOTECH AS, Oslo, NO;	2003-1791	C 12 N 15/87	ROBERT BOSCH GMBH, Stuttgart, DE;	2002-1503	F 02 M 55/00
PENTAPHARM AG, Basel, CH;	2002-4209	B 65 D 47/30	ROBERT BOSCH GMBH, Stuttgart, DE;	2002-1504	F 02 M 59/46
PEPSICO, INC., Purchase, NY, US;	2002-3894	B 65 D 1/02	ROBERT BOSCH GMBH, Stuttgart, DE;	2002-1505	F 02 M 51/06
PFIZER PRODUCTS INC., Groton, CT, US;	2001-3977	C 07 D 401/12	ROBERT BOSCH GMBH, Stuttgart, DE;	2002-1381	F 02 M 61/18
PFIZER PRODUCTS INC., Groton, IB;	2002-3190	C 07 C 233/01	ROBERT BOSCH GMBH, Stuttgart, DE;		

R. T. VANDERBILT COMPANY INC., Norwalk, CT, US;	2003-447	C 10 M 133/38	SOUMAR Pavel, Praha, CZ;	2002-657	E 04 B 5/36
SAINT-GOBAIN GLASS FRANCE, Courbevoie, FR;	2003-820	C 23 C 14/08	SPINTEX EXPORT-IMPORT S. R. O., Ústí nad Orlicí, CZ;	2002-586	D 01 H 4/12
SAINT-GOBAIN GLASS FRANCE, Courbevoie, FR;	2003-1291	E 06 B 3/54	SPOLEK PRO CHEMICKOU A HUTNÍ VÝROBU, A. S., Ústí nad Labem, CZ;	2002-797	D 06 P 1/36
SALOMON S. A., Metz-Tessy, FR;	2003-501	A 43 B 5/00	STRÍTEZSKÝ Jan, Choceň, CZ;	2002-830	A 63 F 3/08
SANKYO COMPANY LIMITED, Tokyo, JP;	2003-1325	C 07 D 477/20	STUDENÍK Miroslav, Luhačovice, CZ;	2001-2534	D 06 L 1/04
SANKYO COMPANY, LIMITED, Tokyo, JP;	2003-1367	A 61 K 31/4178	SÝKORA František Ing., Ostrava, CZ;	2000-4560	C 10 B 53/02
SCHERING CORPORATION, Kenilworth, NJ, US;	2003-1674	C 07 H 15/26	SÝKORA František Ing., Ostrava, CZ;	2001-3368	C 10 B 1/04
SCHERING CORPORATION, Kenilworth, NJ, US;	2003-2122	C 07 C 317/14	SYNGENTA PARTICIPATIONS AG, Basel, CH;	2003-3	A 01 N 43/36
SCHÖTTA Miroslav, Plzeň, CZ;	2002-900	A 61 L 15/22	SYNGENTA PARTICIPATIONS AG, Basel, CH;	2003-2018	C 07 D 207/34
SCHUNK ULTRASCHALLTECHNIK GMBH, Wettenberg, DE;	2003-1923	H 01 R 43/02	ŠTROS Pavel, Libčice nad Vltavou, CZ;	2002-618	G 07 F 7/08
SHELL INTERNATIONALE RESEARCH MAATSCHAPPIJ B. V., The Hague, NL;	2003-924	C 08 F 4/80	TARKETT SOMMER S. A., Nanterre Cedex, FR;	2003-742	E 04 F 15/04
SHELL INTERNATIONALE RESEARCH MAATSCHAPPIJ B. V., The Hague, NL;	2003-1713	C 11 D 1/83	TARKETT SOMMER S. A., Nanterre Cedex, FR;	2003-1331	B 05 C 1/08
SHIMANO INC., Sakai-shi, JP;	2003-610	B 62 M 11/14	TECHNOLOGICAL RESOURCES PTY LTD, Melbourne, AU;	2003-168	C 21 B 11/08
SHIMANO INC., Sakai-shi, JP;	2003-656	B 62 M 11/14	TERADYNE, INC., Boston, MA, US;	2002-4260	G 06 T 7/00
SICPA HOLDING S. A., Prilly, CH;	2002-3762	G 06 K 19/14	TEVA PHARMACEUTICAL INDUSTRIES LTD., Petah Tiqva, IL;	2002-3167	C 07 H 17/08
SIEMENS SGP VERKEHRSTECHNIK GMBH, Vídeň, AT;	2003-1003	B 61 D 19/00	TEVA PHARMACEUTICAL INDUSTRIES LTD., Petah Tiqva, IL;	2003-1298	C 07 C 219/28
SIGMA-TAU INDUSTRIE FARMACEUTICHE RIUNITE S. P. A., Rome, IT;	2003-1042	C 07 D 491/04	TEVA PHARMACEUTICAL INDUSTRIES LTD., Petah Tiqva, IL;	2002-3775	C 07 D 471/02
SMITHKLINE BEECHAM BIOLOGICALS S. A., Rixensart, BE;	2003-756	A 61 K 39/09	TEXACO DEVELOPMENT CORPORATION, White Plains, NY, US;	2002-4117	C 09 K 5/08
SMITHKLINE BEECHAM CORPORATION, Philadelphia, PA, US;	2003-1403	C 07 D 233/00	THE PROCTER & GAMBLE COMPANY, Cincinnati, OH, US;	2003-806	B 67 D 5/33
SMITHKLINE BEECHAM CORPORATION, Philadelphia, PA, US;	2002-3921	A 61 K 38/19	THE PROCTER & GAMBLE COMPANY, Cincinnati, OH, US;	2003-741	A 61 F 15/00
SMITHKLINE BEECHAM CORPORATION, Philadelphia, PA, US;	2002-3617	A 61 K 31/16	THE PROCTER & GAMBLE COMPANY, Cincinnati, OH, US;	2003-804	A 61 F 13/20
SMITHKLINE BEECHAM CORPORATION, King of Prussia, PA, US;	2003-1125	C 07 D 471/02	THE PROCTER & GAMBLE COMPANY, Cincinnati, OH, US;	2001-3942	D 21 H 23/72
SMS DEMAG AG, Düsseldorf, DE;	2003-1111	C 21 C 7/068	THE PROCTER & GAMBLE COMPANY, Cincinnati, OH, US;	2003-1381	A 47 L 17/08
SMS DEMAG AKTIENGESELLSCHAFT, Düsseldorf, DE;	2003-1218	B 22 D 11/18	THYSSEN FAHRTREPPEN GMBH, Hamburg, DE;	2003-639	B 66 B 23/02
SOCIETE DES PRODUITS NESTLE S.A., Vevey, CH;	2002-2885	B 65 D 3/28	TROTTMANN René, Bergdietikon, CH;	2003-638	E 04 G 11/04
SOCIETE DE CONSEILS DE RECHERCHES ET D'APPLICATIONS SCIENTIFIQUES SAS, Paris, FR;	2003-1871	A 61 M 5/32	TYCO ELECTRONICS RAYCHEM GMBH, Ottobrunn, DE;	2003-2105	H 01 B 17/00
SOCIETE DIAGNOSTICA-STAGO, Asnières, FR;	2003-600	C 12 Q 1/56	UHDE GMBH, Dortmund, DE;	2003-499	B 01 J 19/24
SOLVAY PHARMACEUTICALS GMBH, Hannover, DE;	2003-1900	A 61 K 38/46	ULTRA PROIZVODNJA ELEKTRONSKIH NAPRAV D. O. O., Zagorje, SI;	2003-1096	G 07 F 7/10
			UNILEVER N. V., Rotterdam, NL;	2003-1739	A 23 D 7/00
			UNILEVER N. V., Rotterdam, NL;	2003-1736	C 11 D 3/20
			UNIT PLUS S. R. O., Plzeň, CZ;	2002-924	B 23 B 5/28
			UNIVERSITA DEGLI STUDI DI CAGLIARI, Monserrato, IT;	2002-4225	C 07 H 19/167

UNIVERZITA PARDUBICE, Pardubice, CZ;	2002-797	D 06 P 1/36
USF CONSUMER & COMMERCIAL WATERGROUP, INC., Northbrook, IL, US;	2003-1032	B 01 D 27/06
ÚSTAV CHEMICKÝCH PROCESŮ AV ČR, Praha, CZ;	2002-590	F 23 G 5/00
VACEK Jan, Brno, CZ;	2002-811	B 26 B 3/00
VAE GMBH, Wien, AT;	2003-1552	E 01 B 26/00
VBC-GENOMICS BIOSCIENCE RESEARCH GMBH, Vienna, AT;	2003-1219	G 01 N 33/68
VELKOBORSKÝ Karel, Nýrsko, CZ;	2002-876	A 63 G 31/00
VOEST-ALPINE INDUSTRIEANLAGENBAU GMBH & CO, Linz, AT;	2003-781	C 21 B 13/00
VOEST-ALPINE INDUSTRIEANLAGENBAU GMBH & CO., Linz, AT;	2003-817	C 21 B 7/00
WALTER HILLEBRAND GMBH & CO. GALVANOTECHNIK, Wickede/Ruhr, DE;	2003-1237	C 23 C 22/46
WARNER-LAMBERT COMPANY, Morris Plains, NJ, US;	2002-4110	A 61 K 31/197
WARNER - LAMBERT COMPANY LLC, Morris Plains, NJ, US;	2003-477	C 07 C 227/08
WITTUR AG, Wiedenzhausen, DE;	2002-1262	B 66 B 11/04
WOJNAROVÁ Nicol, Brno, CZ;	2002-841	A 23 P 1/02
WYETH HOLDINGS CORPORATION, Madison, NJ, US;	2003-1225	A 61 K 39/39
YAMAMOTO Masahiro, Kagoshima- shi, JP;	2002-2621	B 09 B 3/00
YAMAMOTO Noriko, Kagoshima-shi, JP;	2002-2621	B 09 B 3/00
YEDA RESEARCH AND DEVELOPMENT CO. LTD., Rehovot, IL;	2003-1455	H 01 J 37/256
ZIEGLER Jiří Dr., Plzeň, CZ;	2002-696	E 03 D 1/012
ZULU, SPOL. S R. O., Brno, CZ;	2002-841	A 23 P 1/02
ŽÁČEK Jan, Praha, CZ;	2002-879	G 05 F 1/40
3M INNOVATIVE PROPERTIES COMPANY, Saint Paul, MN, US;	2003-754	A 61 K 31/47

FG4A

Udělené patenty

V období uzávěrky tohoto čísla Věstníku udělil Úřad průmyslového vlastnictví tyto patenty. Udělené patenty se oznamují podle kódu (B6).

292485	H05K 1/18	292564	C12N 15/86
292486	G01N 23/09	292565	A61K 31/551
292487	B09B 3/00	292566	A61L 15/58
292488	B02C 15/00	292567	C07D 471/04
292489	B02C 15/00	292568	E04F 15/12
292490	C03B 33/06	292569	F16B 12/20
292491	C08F 20/06	292570	C08F 20/06
292492	C07C 209/14	292571	C08L 23/16
292493	C08F 8/50	292572	F41A 19/35
292494	C07K 5/068	292573	C07D 233/76
292495	B65D 71/00	292574	C07H 19/06
292496	E04C 5/16	292575	B31B 1/80
292497	B65D 75/58	292576	E03D 1/012
292498	C07C 57/07	292577	A61K 31/495
292499	G01C 21/20	292578	A61K 9/72
292500	H04N 7/025	292579	C07D 451/10
292501	F24F 13/14	292580	H01H 83/20
292502	C12H 1/04	292581	C07C 67/333
292503	C07D 239/62	292582	F24D 3/10
292504	C07D 405/12	292583	B65D 81/32
292505	B30B 15/34	292584	C07C 43/11
292506	A01K 7/06	292585	A61N 5/10
292507	E02D 29/045	292586	C07K 5/04
292508	F01B 17/04	292587	C12N 15/12
292509	C07D 473/02	292588	C08F 2/34
292510	A01N 43/80	292589	C07D 221/26
292511	F16B 7/04	292590	A61M 1/08
292512	A23G 9/02	292591	B65D 30/12
292513	A61K 9/22	292592	E01C 13/08
292514	B60M 1/28	292593	H02H 3/20
292515	C07D 213/24	292594	F04B 43/12
292516	F16H 19/02	292595	D01H 4/50
292517	E06B 3/667		
292518	G01R 17/20		
292519	C07C 253/00		
292520	G11B 21/22		
292521	C07K 5/08		
292522	F42B 30/00		
292523	A61K 35/78		
292524	H01M 010/08		
292525	B23Q 3/155		
292526	B60R 25/06		
292527	B60N 2/12		
292528	B62D 1/04		
292529	C07D 207/16		
292530	B05D 1/18		
292531	C07F 9/40		
292532	G09F 9/37		
292533	F04B 17/00		
292534	B23B 31/07		
292535	C08G 69/20		
292536	E02D 29/07		
292537	B22D 11/059		
292538	C12N 15/12		
292539	H04O 7/38		
292540	A61G 3/06		
292541	C12N 9/48		
292542	B65D 88/62		
292543	C07C 53/08		
292544	C07D 471/04		
292545	F42C 19/08		
292546	G10K 9/22		
292547	B01D 53/84		
292548	C07D 231/12		
292549	C07D 401/06		
292550	F16B 5/06		
292551	C09K 5/00		
292552	A01N 43/80		
292553	B60C 9/18		
292554	B60B 17/00		
292555	C07C 13/615		
292556	E01C 19/26		
292557	C02F 9/00		
292558	E01B 31/17		
292559	F02M 61/12		
292560	B62M 9/12		
292561	C07H 17/08		
292562	H02G 3/08		
292563	F23C 7/00		

- 7 (51) **A 01 K 7/06**
 (11) 292506
 (40) 15.10.2003
 (21) **2002-551**
 (73) JANDA Jiří MVDr., Morašice u Chrudimi, CZ;
 (72) Janda Jiří MVDr., Morašice u Chrudimi, CZ;
 (54) **Odměrný napájecí stájový systém**
 (22) 13.02.2002
 (74) Belfin Vladimír Ing., P.O.BOX 117, Kladno, 27280;
- 7 (51) **A 01 N 43/80, A 01 N 37/42**
 (11) 292510
 (40) 13.05.1998
 (21) **1997-2068**
 (73) ZENECA LIMITED, London, GB;
 (72) Shribbs John Martin, Petaluma, CA, US;
 Lee David Louis, Pleasant Hill, CA, US;
 (54) **Herbicidní prostředek pro pěstování kukuřice, způsob jeho použití a protilátka, kterou obsahuje**
 (32) 09.01.1995
 (31) 1995/370070
 (33) US
 (86) PCT/GB96/00014
 (87) WO 96/021357
 (22) 05.01.1996
 (74) Matějka Jan JUDr., Národní 32, Praha 1, 11000;
- 7 (51) **A 01 N 43/80**
 (11) 292552
 (40) 13.10.1999
 (21) **1999-2263**
 (73) BASF AKTIENGESELLSCHAFT, Ludwigshafen, DE;
 (72) Reuther Wolfgang, Heidelberg, DE;
 Speakman John-Bryan, Bobenheim, DE;
 Zeller Dieter, Wiesloch, DE;
 (54) **Použití aminoizothiazolů jako mikrobicidů**
 (32) 23.12.1996
 (31) 1996/19654147
 (33) DE
 (86) PCT/EP97/06854
 (87) WO 98/027816
 (22) 09.12.1997
 (74) Kubát Jan Ing., Přístavní 24, Praha 7, 17000;
- 7 (51) **A 23 G 9/02, A 23 G 9/04**
 (11) 292512
 (40) 12.04.2000
 (21) **1999-3484**
 (73) SCHÖLLER LEBENSMITTEL GMBH & CO. KG,
 Nürnberg, DE;
 (72) Beer Richard, Nürnberg, DE;
 (54) **Způsob výroby zmrzliny**
 (32) 01.04.1997
 (31) 1997/19713505
 (33) DE
 (86) PCT/EP97/03994
 (87) WO 98/043490
 (22) 23.07.1997
 (74) Korejzová Zdeňka JUDr., Spálená 29, Praha 1, 11000;
- 7 (51) **A 61 G 3/06, A 61 G 3/02**
 (11) 292540
 (40) 13.01.1999
 (21) **1997-2200**
 (73) CTS SERVIS SPOL. S R. O., Poděbrady, CZ;
 (72) Novotný Václav Ing., Poděbrady, CZ;
 (54) **Výsuvná rampa**
 (22) 11.07.1997
 (74) Šimek Libor Ing., Kartouzská 4, Praha 5, 15099;
- 7 (51) **A 61 K 9/22, A 61 K 31/485, A 61 K 31/74, A 61 P 15/10, A 61 P 25/16**
 (11) 292513
 (40) 12.04.2000
 (21) **1999-3860**
 (73) PENTECH PHARMACEUTICALS, INC., Buffalo Grove, IL, US;
 (72) El-Rashidy Ragab, Deerfield, IL, US;
 Ronsen Bruce, River Forest, IL, US;
 Hassan Emad Eldin, Alexandria, EG;
 (54) **Přípravek poskytující regulované uvolňování léků rozpustných ve vodě**
 (32) 29.04.1997
 (31) 1997/841250
 (33) US
 (86) PCT/US98/08630
 (87) WO 98/048781
 (22) 29.04.1998
 (74) PATENTSERVIS PRAHA a.s., Jivenská 1, Praha 4, 14000;
- 7 (51) **A 61 K 9/72, B 65 D 83/14, A 61 M 15/00, A 61 K 31/137, A 61 P 11/08**
 (11) 292578
 (40) 18.03.1998
 (21) **1997-3259**
 (73) GLAXO WELLCOME INC., Research Triangle Park, NC, US;
 (72) BRITTO Ignatius Loy, Research Triangle Park, NC, US;
 (54) **Inhalátor, inhalační systém**
 (32) 14.04.1995, 05.01.1996
 (31) 1995/422371, 1996/584860
 (33) US, US
 (86) PCT/US96/05002
 (87) WO 96/032099
 (22) 10.04.1996
 (74) Korejzová Zdeňka JUDr., Spálená 29, Praha 1, 11000;
- 7 (51) **A 61 K 31/495, A 61 K 31/435, A 61 K 31/425, A 61 P 31/18 // (A 61 K 31/495, A 61 K 31:47), (A 61 K 31/495, A 61 K 31:435), (A 61 K 31/495, A 61 K 31:425)**
 (11) 292577
 (40) 12.11.1997
 (21) **1997-389**
 (73) MERCK & CO., INC., Rahway, NJ, US;
 (72) Deutsch Paul J., Rahway, NJ, US;
 Emini Emilio A., Rahway, NJ, US;
 Vacca Joseph P., Rahway, NJ, US;
 (54) **Farmaceutická kombinace**
 (32) 11.08.1994, 14.11.1994, 20.07.1995
 (31) 1994/289474, 1994/339369, 1995/492461
 (33) US, US, US
 (86) PCT/US95/09956
 (87) WO 96/004913
 (22) 07.08.1995
 (74) Korejzová Zdeňka JUDr., Spálená 29, Praha 1, 11000;
- 7 (51) **A 61 K 31/551, A 61 P 25/28**
 (11) 292565
 (40) 12.08.1998
 (21) **1997-3243**
 (73) ELI LILLY AND COMPANY, Indianapolis, IN, US;
 (72) Beasley Charles Merritt Junior, Indianapolis, IN, US;
 (54) **Použití 2-methyl-4-(4-methyl-1-piperazinyl)-10H-thieno[2,3-b][1,5]benzodiazepinu k přípravě farmaceutického prostředku pro léčení kognitivní dysfunkce**
 (32) 30.05.1995

- (31) 1995/9506859
 (33) WO
 (86) PCT/US95/06859
 (87) WO 96/038151
 (22) 30.05.1995
 (74) Švorčík Otakar JUDr., Hálkova 2, Praha 2, 12000;
- 7 (51) **A 61 K 35/78, A 61 K 7/48, A 61 P 29/00**
 (11) 292523
 (40) 11.07.2001
 (21) **2001-21**
 (73) INDENA S. P. A., Milano, IT;
 (72) Bombardelli Ezio, Milano, IT;
 Gabetta Bruno, Milano, IT;
 (54) **Extrakty ze Zanthoxylum bungeanum a farmaceutické a kosmetické prostředky je obsahující**
 (32) 07.07.1998
 (31) 1998MI/001542
 (33) IT
 (86) PCT/EP99/02358
 (87) WO 00/002570
 (22) 07.04.1999
 (74) PATENTSERVIS PRAHA a.s., Jivenská 1, Praha 4, 14000;
- 7 (51) **A 61 L 15/58**
 (11) 292566
 (40) 15.09.1999
 (21) **1999-1834**
 (73) KIMBERLY-CLARK WORLDWIDE, INC., Neenah, WI, US;
 (72) Betrabet Chinmay Suresh, Appleton, WI, US;
 Huang Yung Hsiang, Appleton, WI, US;
 Lachapell Ruth Ann, Menasha, WI, US;
 Yu Lisha, Appleton, WI, US;
 (54) **Adhezní prostředek, obsahující polysiloxan**
 (86) PCT/US96/19033
 (87) WO 98/023305
 (22) 25.11.1996
 (74) Švorčík Otakar JUDr., Hálkova 2, Praha 2, 12000;
- 7 (51) **A 61 M 1/08, A 61 M 1/00**
 (11) 292590
 (40) 15.07.1998
 (21) **1998-980**
 (73) ASPIR, Paris, FR;
 (72) Emerit Michel, Sannois, FR;
 (54) **Vysávací malá ruční stříkačka a odsávací zařízení obsahující tuto stříkačku**
 (32) 17.10.1995
 (31) 1995/9512161
 (33) FR
 (86) PCT/FR96/01623
 (87) WO 97/014452
 (22) 16.10.1996
 (74) Kalenský Petr JUDr., Hálkova 2, Praha 2, 12000;
- 7 (51) **A 61 N 5/10**
 (11) 292585
 (40) 18.06.2003
 (21) **2001-3003**
 (73) VAŇÁK Karel, Přehořov, CZ;
 (72) Vaňák Karel, Přehořov, CZ;
 (54) **Zařízení pro zachycení, urychlení a směrování kvantových částic bosonického charakteru pro léčebné účely**
 (22) 17.08.2001
 (74) Sedlák Jiří Ing., Husova 16, České Budějovice, 37001;
- 7 (51) **B 01 D 53/84, B 01 D 53/60, B 01 D 53/56**
 (11) 292547
 (40) 18.02.1998
 (21) **1997-2501**
 (73) BIOSTAR DEVELOPMENT C. V., Balk, NL;
 Buisman Cees Jan Nico, Harich, NL;
 Dijkman Hendrik, Ijlst, NL;
 Verbraak Petrus Leonardus, Weesp, NL;
 Den Hartog Adrianus Johannes, Oegstgeest, NL;
 (54) **Způsob čištění spalin obsahujících oxidy dusíku a zařízení pro čištění spalin**
 (32) 06.02.1995, 07.08.1995
 (31) 1995/9500215, 1995/95202154
 (33) NL, EP
 (86) PCT/NL96/00057
 (87) WO 96/024434
 (22) 06.02.1996
 (74) PATENTSERVIS PRAHA a.s., Jivenská 1273, Praha 4, 14021;
- 7 (51) **B 02 C 15/00**
 (11) 292488
 (40) 15.11.2000
 (21) **1999-949**
 (73) PSP ENGINEERING A. S., Přerov, CZ;
 Zegzulka Jiří Ing. CSc., Ludgeřovice, CZ;
 Voit Karel, Přerov, CZ;
 (54) **Způsob mletí materiálů s rozdílnou zrnitostí**
 (22) 18.03.1999
- 7 (51) **B 02 C 15/00, B 02 C 15/04**
 (11) 292489
 (40) 15.11.2000
 (21) **1999-999**
 (73) PSP ENGINEERING A. S., Přerov, CZ;
 Zegzulka Jiří Ing. CSc., Ludgeřovice, CZ;
 Voit Karel, Přerov, CZ;
 Paramonov Peter Ing., Uherské Hradiště, CZ;
 Skařupa Jiří Doc. Ing., Ostrava, CZ;
 Podzimný Stanislav Ing., Přerov, CZ;
 Konečný Zdeněk Ing., Brušperk, CZ;
 (54) **Střednětlaký víceválcový lis k mletí zrnitých materiálů**
 (22) 19.03.1999
- 7 (51) **B 05 D 1/18**
 (11) 292530
 (40) 17.02.1999
 (21) **1997-3089**
 (73) ACCO UK LIMITED, Aylesbury, GB;
 (72) Ford David, Maidenhead, GB;
 Tee David Walton Tyson, Portinscale, GB;
 Ely Stewart, Penrith, GB;
 (54) **Způsob a zařízení k potahování vnějšího povrchu podlouhlých předmětů barvou nebo lakem, vytvrditelným ultrafialovým zářením**
 (32) 04.10.1996
 (31) 1996/9620760
 (33) GB
 (22) 30.09.1997
 (74) Reichel Pavel Ing., Lopatecká 14, Praha 4, 14700;
- 7 (51) **B 09 B 3/00, B 29 B 17/00, C 08 J 11/16**
 (11) 292487
 (40) 15.11.2000
 (21) **1999-865**
 (73) KOPŘIVA Stanislav, Vejprnice, CZ;
 PECHMAN Vladimír, Praha, CZ;
 (72) Kopriva Stanislav, Vejprnice, CZ;
 Pechman Vladimír, Praha, CZ;

- (54) **Způsob zpracování odpadních pneumatik a zařízení k provádění tohoto způsobu**
 (22) 11.03.1999
 (74) Kratochvíl Václav Ing., Husníkova 2082, Praha 5, 15500;
- 7 (51) **B 22 D 11/059, C 25 D 3/12, C 25 F 5/00, C 25 D 5/34**
 (11) 292537
 (40) 18.03.1998
 (21) **1997-1097**
 (73) USINOR, Puteaux, FR;
 THYSSEN STAHL AKTIENGESELLSCHAFT, Duisburg, DE;
 (72) Catonne Jean Claude, La Celle St. Cloud, FR;
 Allely Christan, Longeville-lés-Metz, FR;
 Nicolle Rémy, Jussy, FR;
 Raisson Gérard, Nevers, FR;
- (54) **Způsob povrchové úpravy vnější plochy měděného nebo z měděné slitiny vytvořeného prvku formy pro plynulé odlévání kovů, sestávající z pokovování niklem a odstraňování niklu**
 (32) 12.04.1996
 (31) 1996/9604562
 (33) FR
 (22) 10.04.1997
 (74) Andera Jiří Ing., Nad Štolou 12, Praha 7, 17000;
- 7 (51) **B 23 B 31/07**
 (11) 292534
 (40) 17.01.2001
 (21) **2000-288**
 (73) E. T. M. PRECISION TOOLS MANUFACTURING LTD., Tefen, IL;
 (72) Guy Hanoch, Petach Tikva, IL;
 (54) **Nástrojový držák**
 (32) 28.08.1997
 (31) 1997/121645
 (33) IL
 (86) PCT/IL98/00418
 (87) WO 99/011412
 (22) 28.08.1998
 (74) Čermák Karel Dr., Národní třída 32, Praha 1, 11000;
- 7 (51) **B 23 Q 3/155**
 (11) 292525
 (40) 12.02.2003
 (21) **2001-2828**
 (73) DECKEL MAHO SEEBACH GMBH, Seebach, DE;
 (72) Lasch Thorsten, Aspach, DE;
 (54) **Zařízení na výměnu nástrojů ve vřetenu obráběcího stroje**
 (32) 15.03.2000
 (31) 2000/10012665
 (33) DE
 (86) PCT/EP01/02547
 (87) WO 01/068316
 (22) 07.03.2001
 (74) PATENTSERVIS PRAHA a.s., Jivenská 1, Praha 4, 14000;
- 7 (51) **B 30 B 15/34**
 (11) 292505
 (40) 15.10.2003
 (21) **2002-538**
 (73) HRAZDIL Vladimír Ing., Brno, CZ;
 (72) Hrazdil Vladimír Ing., Brno, CZ;
 (54) **Chladicí zařízení pro metalografické lisy**
 (22) 13.02.2002
- (74) Markes Libor Ing., Grohova 54, Brno, 60200;
- 7 (51) **B 31 B 1/80, B 31 B 37/02, B 31 B 35/00**
 (11) 292575
 (40) 14.05.1997
 (21) **1996-2473**
 (73) WINDMOELLER & HOELSCHER, Lengerich/Westf., DE;
 (72) Achelpohl Fritz, Lienen, DE;
 Duwendag Ruediger, Lengerich, DE;
 Witzke Joachim, Lengerich, DE;
- (54) **Zařízení pro natahování plynule přičně dopravovaných kusů hadic**
 (32) 27.10.1995
 (31) 1995/19540150
 (33) DE
 (22) 21.08.1996
 (74) PATENTSERVIS PRAHA a.s., Jivenská 1273, Praha 4, 14021;
- 7 (51) **B 60 B 17/00, C 21 D 9/34**
 (11) 292554
 (40) 16.08.2000
 (21) **1999-4685**
 (73) BOCHUMER VEREIN VERKEHRSTECHNIK GMBH, Bochum, DE;
 (72) Schneider Jürgen Dr. Ing., Bochum, DE;
 Mombrei Werner Prof. Dr., Kesselsdorf, DE;
 (54) **Jízdní plocha kolejového kola a způsob jejího vytvoření**
 (32) 30.07.1997
 (31) 1997/19732809
 (33) DE
 (86) PCT/EP98/04684
 (87) WO 99/006226
 (22) 25.07.1998
 (74) Čermák Karel Dr., Národní třída 32, Praha 1, 11000;
- 7 (51) **B 60 C 9/18, B 60 C 9/20, B 60 C 9/22, B 60 C 13/00**
 (11) 292553
 (40) 16.08.2000
 (21) **1999-4440**
 (73) THE GOODYEAR TIRE & RUBBER COMPANY, Akron, OH, US;
 (72) Roesgen Alain Emile Francois, Luxembourg, LU;
 Smits Atte, Bofferdange, LU;
 Thise-Fourgon Marie-Rita Catherine Amelie, Wardin, BE;
 Packbier Eric Gerard Marie, Drauffelt, LU;
 Craig David Paterson, Luxembourg, LU;
- (54) **Radiální pneumatika**
 (32) 09.06.1997
 (31) 1997/871261
 (33) US
 (86) PCT/US98/09046
 (87) WO 98/056599
 (22) 04.05.1998
 (74) Korejzová Zdeňka JUDr., Spálená 29, Praha 1, 11000;
- 7 (51) **B 60 M 1/28, B 61 D 15/00**
 (11) 292514
 (40) 12.09.2001
 (21) **2001-461**
 (73) FRANZ PLASSER BAHNBAUMASCHINEN-INDUSTRIE GMBH, M. B. H., Wien, AT;
 (72) Theurer Josef, Wien, AT;
 Gruber Leopold, Scheibbs, AT;
- (54) **Stroj pro montáž trolejového vedení**
 (32) 08.02.2000

- (31) 2000/84
(33) AT
(22) 06.02.2001
(74) Čermák Karel Dr., Národní třída 32, Praha 1, 11000;
- 7 (51) **B 60 N 2/12, B 60 R 25/00**
(11) 292527
(40) 14.08.2002
(21) **2002-856**
(73) MÁNEK Aleš Ing., Dolní Čermná, CZ;
(72) Mánek Aleš Ing., Dolní Čermná, CZ;
(54) **Zámek sedadla automobilu**
(22) 08.03.2002
(74) Majetič Josef, Na výsluní 845, Lanškroun, 56301;
- 7 (51) **B 60 R 25/06**
(11) 292526
(40) 14.08.2002
(21) **2002-855**
(73) MÁNEK Aleš Ing., Dolní Čermná, CZ;
(72) Mánek Aleš Ing., Dolní Čermná, CZ;
(54) **Zámek řadič páky**
(22) 08.03.2002
(74) Majetič Josef, Na výsluní 845, Lanškroun, 56301;
- 7 (51) **B 62 D 1/04, B 60 R 25/02**
(11) 292528
(40) 14.05.2003
(21) **2002-4274**
(73) MÁNEK Aleš Ing., Dolní Čermná, CZ;
(72) Mánek Aleš Ing., Dolní Čermná, CZ;
(54) **Zařízení proti neúmyslné blokadě volantu automobilu**
(22) 31.12.2002
(74) Majetič Josef, Na výsluní 845, Lanškroun, 56301;
- 7 (51) **B 62 M 9/12, B 62 M 25/00, F 16 H 9/00**
(11) 292560
(40) 11.08.1999
(21) **1999-363**
(73) SHIMANO INC., Osaka, JP;
(72) Ichida Tadashi, Osaka, JP;
(54) **Přesmykadlo jízdního kola**
(32) 09.02.1998
(31) 1998/020476
(33) US
(22) 03.02.1999
(74) PATENTSERVIS PRAHA a.s., Jivenská 1, Praha 4, 14000;
- 7 (51) **B 65 D 30/12, B 65 D 30/18, B 65 B 51/00**
(11) 292591
(40) 16.06.1999
(21) **1998-1049**
(73) KORSNÄS PACKAGING AB, Gävle, SE;
(72) Rikassaari Pentti, Valkeakoski, FI;
(72) Sievers Valter, Valkeakoski, FI;
(54) **Utěsněný papírový pytel a způsob jeho výroby**
(32) 10.10.1995
(31) 1995/954823
(33) FI
(86) PCT/FI96/00531
(87) WO 97/013698
(22) 09.10.1996
(74) Guttmann Michal JUDr. Ing., Nad Štolou 12, Praha 7, 17000;
- 7 (51) **B 65 D 71/00**
(11) 292495
(40) 12.02.1997
- (21) **1996-1720**
(73) THE MEAD CORPORATION, Dayton, OH, US;
(72) Bakx Martinus, Goes, NL;
(54) **Nosič výrobků a polotovaru tohoto nosiče**
(32) 14.12.1993
(31) 1993/9325497
(33) GB
(86) PCT/US94/14285
(87) WO 95/016617
(22) 14.12.1994
(74) PATENTSERVIS PRAHA a.s., Jivenská 1273, Praha 4, 14021;
- 7 (51) **B 65 D 75/58, A 23 G 3/12**
(11) 292497
(40) 12.03.1997
(21) **1996-2307**
(73) VERENIGDE COOPERATIEVE MELKINDUSTRIE COBERCO B. A., Zuthpen, NL;
(72) Ooms Guido, Schaffen-Diest, BE;
(54) **Zdobící pytlík obsahující pekařský nebo cukrářský výrobek a způsob výroby tohoto zdobícího pytlíku**
(32) 03.08.1995
(31) 1995/1000926
(33) NL
(22) 02.08.1996
(74) PATENTSERVIS PRAHA a.s., Jivenská 1273, Praha 4, 14021;
- 7 (51) **B 65 D 81/32, B 65 D 83/14**
(11) 292583
(40) 16.06.1999
(21) **1998-257**
(73) ROCEP LUSOL HOLDINGS LIMITED, Renfrew, GB;
(72) Frutin Bernard Derek, Uplawmoor, GB;
(54) **Zařízení pro smíšení tekutiny s kapalinou**
(32) 29.07.1995, 02.12.1995
(31) 1995/9515637, 1995/9524694
(33) GB, GB
(86) PCT/GB96/01803
(87) WO 97/005039
(22) 29.07.1996
(74) PATENTSERVIS PRAHA a.s., Jivenská 1, Praha 4, 14000;
- 7 (51) **B 65 D 88/62**
(11) 292542
(40) 18.06.2003
(21) **1997-2355**
(73) EURO MAINTENANCE LEASE PRODUCTIE B. V., Schipol, NL;
(72) Brambach Johan Arie, Leimuiden, NL;
(54) **Kontejner na kapaliny, použití kontejneru a prostředek pro přemístování kontejneru**
(32) 27.01.1995
(31) 1995/9500149
(33) NL
(86) PCT/NL96/00043
(87) WO 96/022929
(22) 26.01.1996
(74) PATENTSERVIS PRAHA a.s., Jivenská 1273, Praha 4, 14021;
- 7 (51) **C 02 F 9/00, C 02 F 1/16**
(11) 292557
(40) 16.01.2002
(21) **2000-4040**
(73) SARP INDUSTRIES, Limay, FR;
(72) Nogrette Jean-François, Paris, FR;

- Lefebvre Bernard, Paris, FR;
Notelteers Jean-Guy, Paris, FR;
Leglise Jean-Paul, Montesson, FR;
- (54) **Způsob zpracování kapaliny obsahující tĕkavou frakci**
- (32) 30.04.1998
(31) 1998/9805506
(33) FR
(86) PCT/FR99/01038
(87) WO 99/057069
(22) 30.04.1999
(74) Jirotková Ivana Ing., Nad Štolou 12, Praha 7, 17000;
- 7 (51) **C 03 B 33/06**
(11) 292490
(40) 13.12.2000
(21) **1999-1394**
(73) ORNELA A. S., Zásada, CZ;
(72) Fabián Zdeněk, Jablonec nad Nisou, CZ;
(54) **Způsob dělení skleněných trubiček či tyčinek a zařízení k provádění tohoto způsobu**
- (22) 19.04.1999
(74) Smrčková Marie ing., Ctíradova 1, Praha 4, 14000;
- 7 (51) **C 07 C 13/615, C 07 C 35/37, C 07 C 35/44**
(11) 292555
(40) 13.02.2002
(21) **2000-2517**
(73) PRACHAŘ Jiří RNDr., Brno, CZ;
(72) Prachař Jiří RNDr., Brno, CZ;
(54) **Způsob přípravy v poloze 2 substituovaných 2-adamantanolů**
- (22) 04.07.2000
(74) Šimek Miroslav Ing., Plovdivská 2, Brno, 61600;
- 7 (51) **C 07 C 43/11, C 11 D 1/72**
(11) 292584
(40) 17.02.1999
(21) **1998-3293**
(73) IMPERIAL CHEMICAL INDUSTRIES PLC, London, GB;
(72) Daniels Judith, Yarm, GB;
Thomas Hugh, Middlesbrough, GB;
(54) **Neionogenní povrchově aktivní látky, způsob jejich přípravy, jejich použití a prostředky, které je obsahují**
- (32) 16.04.1996
(31) 1996/9607865
(33) GB
(86) PCT/GB97/00999
(87) WO 97/038961
(22) 11.04.1997
(74) Hakr Eduard Ing., Přístavní 24, Praha 7, 17000;
- 7 (51) **C 07 C 53/08, C 07 C 51/215, C 07 C 51/25, B 01 J 23/36**
(11) 292543
(40) 17.02.1999
(21) **1998-3785**
(73) CELANESE CHEMICALS EUROPE GMBH, Frankfurt am Main, DE;
(72) Borchert Holger, Frankfurt am Main, DE;
Dingerdissen Uwe, Seeheim-Jugenheim, DE;
Weiguny Jens, Freinsheim, DE;
(54) **Způsob výroby kyseliny octové a katalyzátor pro provádění tohoto způsobu**
- (32) 22.05.1996
(31) 1996/19620542
(33) DE
- (86) PCT/EP97/02522
(87) WO 97/044299
(22) 16.05.1997
(74) Všeťečka Miloš JUDr., Hálkova 2, Praha 2, 12000;
- 7 (51) **C 07 C 57/07, C 07 C 51/44**
(11) 292498
(40) 13.05.1998
(21) **1996-2735**
(73) BASF AKTIENGESELLSCHAFT, Ludwigshafen, DE;
(72) Hammon Ulrich Dr., Mannheim, DE;
Schliephake Volker Dr., Schifferstadt, DE;
Pies Wolfgang Dr., Frankenthal, DE;
Rauh Ulrich, Limburgerhof, DE;
(54) **Způsob čištění rektifikační kolony, ve které byly nenasyčené kyseliny oddělovány rektifikací od rozpouštědel**
- (32) 28.09.1995
(31) 1995/19536179
(33) DE
(22) 18.09.1996
(74) Koreček Ivan JUDr., Na baště sv. Jiří 9, Praha 6, 16000;
- 7 (51) **C 07 C 67/333, C 07 C 69/716, C 07 C 69/675**
(11) 292581
(40) 17.06.1998
(21) **1997-3651**
(73) DSM CHEMIE LINZ GMBH, Linz, AT;
(72) Kloimstein Engelbert Ing., Eferding, AT;
Hendel Wolfram Dr., Leonding, AT;
Reiter Klaus, Linz, AT;
Burger Christian, Leonding, AT;
Praus Antonia, Linz, AT;
Giselbrecht Karl Heinz Dr., Pasching, AT;
Perndorfer Eduard, Traun, AT;
(54) **Způsob výroby esterů kyseliny glyoxylové a jejich hydrátů**
- (32) 21.11.1996
(31) 1996/2032
(33) AT
(22) 18.11.1997
(74) Kalenský Petr JUDr., Hálkova 2, Praha 2, 12000;
- 7 (51) **C 07 C 209/14, C 07 C 211/03**
(11) 292492
(40) 16.10.2002
(21) **1999-2152**
(73) VYSOKÁ ŠKOLA CHEMICKO-TECHNOLOGICKÁ, Praha, CZ;
(72) Pašek Josef Prof. Ing. DrSc., Praha, CZ;
Krysl Vladislav Dr. Ing., Praha, CZ;
Matějovič Karel Ing., Zbečno, CZ;
Koubek Josef Doc. Ing. CSc., Praha, CZ;
(54) **Způsob výroby tercbutylaminu a alkyl(tercbutyl)etherů, zejména z methyl(tercbutyl)etheru nebo ethyl(tercbutyl)etheru**
- (22) 15.06.1999
(74) Kubičková Květoslava Ing., Doubravčická 2201, Praha 10, 10000;
- 7 (51) **C 07 C 253/00, C 07 C 253/20, C 07 D 213/84, C 07 D 217/22**
(11) 292519
(40) 13.05.1998
(21) **1997-454**
(73) CIBA SPECIALTY CHEMICALS HOLDING INC., Basle, CH;

- (72) Breitschuh Richard dr., Berlin, DE;
 (54) **Způsob výroby aromatických nitrilů**
 (32) 15.02.1996
 (31) 1996/390
 (33) CH
 (22) 13.02.1997
 (74) Kubát Jan Ing., Přístavní 24, Praha 7, 17000;
- 7 (51) **C 07 D 207/16, A 61 K 31/40, A 61 P 25/00**
 (11) 292529
 (40) 17.12.1997
 (21) **1997-2330**
 (73) GUILFORD PHARMACEUTICALS INC., Baltimore, MD, US;
 (72) Hamilton Gregory S., Catonsville, MD, US;
 Steiner Joseph P., Hampstead, MD, US;
 (54) **Použití neurotropních sloučenin, jejich farmaceuticky přijatelných solí nebo hydrátů, jako nízkomolekulárních inhibitorů rotamázové aktivity enzymů**
 (32) 07.06.1995, 21.05.1996
 (31) 1995/479436, 1996/650461
 (33) US, US
 (86) PCT/US96/09701
 (87) WO 96/040633
 (22) 05.06.1996
 (74) Reichel Pavel Ing., Lopatecká 14, Praha 4, 14700;
- 7 (51) **C 07 D 213/24, C 07 D 213/61, C 07 D 213/70, C 07 D 213/74, C 07 C 251/30, A 61 K 31/445, A 61 K 31/44, C 12 N 9/00**
 (11) 292515
 (40) 13.06.2001
 (21) **2000-3940**
 (73) MERCK & CO., INC., Rahway, NJ, US;
 (72) Corley Edward G., Rahway, NJ, US;
 Davies Ian W., Rahway, NJ, US;
 Larsen Robert D., Rahway, NJ, US;
 Pye Philip J., Rahway, NJ, US;
 Rossen Kai, Rahway, NJ, US;
 (54) **Způsob výroby heterocyklických inhibitorů cyklooxygenázy-2**
 (32) 24.04.1998, 15.05.1998
 (31) 1998/082888, 1998/085668
 (33) US, US
 (86) PCT/US99/08645
 (87) WO 99/055830
 (22) 20.04.1999
 (74) Korejzová Zdeňka JUDr., Spálená 29, Praha 1, 11000;
- 7 (51) **C 07 D 221/26, C 07 D 211/70, C 07 D 211/78, C 07 D 211/74, C 07 C 229/34**
 (11) 292589
 (40) 15.07.1998
 (21) **1998-315**
 (73) BOEHRINGER INGELHEIM KG, Ingelheim am Rhein, DE;
 (72) Grauert Matthias, Ingelheim am Rhein, DE;
 Merz Herbert, Ingelheim am Rhein, DE;
 Baltes Hanfried, Wöllstein, DE;
 (54) **Způsob výroby norbenzomorfanových derivátů**
 (32) 03.08.1995
 (31) 1995/19528472
 (33) DE
 (86) PCT/EP96/03401
 (87) WO 97/006146
 (22) 02.08.1996
 (74) Korejzová Zdeňka JUDr., Spálená 29, Praha 1, 11000;
- 7 (51) **C 07 D 231/12**
 (11) 292548
 (40) 14.01.1998
 (21) **1997-2502**
 (73) LABORATORIOS DEL DR. ESTEVE, S.A., Barcelona, ES;
 (72) Frigola Constansa Jordi, Barcelona, ES;
 Berrocal Romero Juana Maria, Cornella de Llobregat, ES;
 Cuberes Altisen Maria Rosa, Sant Cugat del Vallés, ES;
 Gotor Santamaria Vincente, Oviedo, ES;
 (54) **Způsob přípravy enantiomeru (R)-(+)-5-(fenyl)hydroxymethyl-1-methyl-1H-pyrazolu**
 (32) 06.12.1995
 (31) 1995/9514414
 (33) FR
 (86) PCT/EP96/05596
 (87) WO 97/020817
 (22) 04.12.1996
 (74) PATENTSERVIS PRAHA a.s., Jivenská 1273, Praha 4, 14021;
- 7 (51) **C 07 D 233/76, C 07 D 401/12, A 61 K 31/415**
 (11) 292573
 (40) 16.10.1996
 (21) **1996-1162**
 (73) HOECHST AG, Frankfurt am Main, DE;
 (72) Zoller Gerhard, Schöneck, DE;
 Klingler Otmar, Rodgau, DE;
 Jablonka Bernd, Bad Soden, DE;
 Just Melitta, Langen, DE;
 Breipohl Gerhard, Frankfurt am Main, DE;
 Knolle Jochen, Kriftel, DE;
 König Wolfgang, Stallwang, DE;
 Stilz Hans-Ulrich, Frankfurt am Main, DE;
 (54) **Substituované pětičlenné heterocykly, způsob jejich výroby a jejich použití v léčivech**
 (32) 15.11.1993, 08.08.1994
 (31) 1993/4338944, 1994/4427979
 (33) DE, DE
 (86) PCT/EP94/03491
 (87) WO 95/014008
 (22) 24.10.1994
 (74) Všeťečka Miloš JUDr., Hálkova 2, Praha 2, 12000;
- 7 (51) **C 07 D 239/62, C 07 D 239/66, C 07 D 401/04, A 61 K 31/515**
 (11) 292503
 (40) 16.09.1998
 (21) **1998-1968**
 (73) ROCHE DIAGNOSTICS GMBH, Mannheim, DE;
 (72) Bosies Elmar, Weinheim, DE;
 Esswein Angelika, Büttelbron, DE;
 Grams Frank, Mannheim, DE;
 Krell Hans-Willi, Penzberg, DE;
 Menta Ernesto, Monza, IT;
 (54) **Nové deriváty kyseliny barbiturové, způsob jejich přípravy a farmaceutické prostředky, které je obsahují**
 (32) 23.12.1995
 (31) 1995/19548624
 (33) DE
 (86) PCT/EP96/05766
 (87) WO 97/023465
 (22) 20.12.1996
 (74) Čermák Karel Dr., Národní 32, Praha 1, 11000;
- 7 (51) **C 07 D 401/06, A 61 K 31/496, A 61 P 31/18**

- (11) 292549
(40) 18.02.1998
(21) **1997-2860**
(73) MERCK AND CO., INC., Rahway, NJ, US;
(72) Askin David, Rahway, NJ, US;
Eng Kan K., Rahway, NJ, US;
Reider Paul, Rahway, NJ, US;
Volante Ralph P., Rahway, NJ, US;
- (54) **Způsob výroby inhibitoru HIV proteázy**
(32) 15.03.1995
(31) 1995/404798
(33) US
(86) PCT/US96/02556
(87) WO 96/028439
(22) 11.03.1996
(74) Korejzová Zdeňka JUDr., Spálená 29, Praha 1, 11000;
- 7 (51) **C 07 D 405/12, A 61 K 31/337, A 61 K 31/4427, A 61 P 35/00**
(11) 292504
(40) 14.07.1999
(21) **1998-2426**
(73) SCHERING AKTIENGESELLSCHAFT PATENTE, Berlin, DE;
(72) Klar Ulrich, Berlin, DE;
Neef Günter, Berlin, DE;
Graf Hermann, Freiburg im Breisgau, DE;
- (54) **Taxany, léčivo obsahující tyto taxany a použití těchto taxanů pro přípravu léčiv**
(32) 31.01.1996
(31) 1996/19605024
(33) DE
(86) PCT/EP97/00440
(87) WO 97/028156
(22) 31.01.1997
(74) Všetečka Miloš Dr., Hálkova 2, Praha 2, 12000;
- 7 (51) **C 07 D 451/10, C 07 D 451/14**
(11) 292579
(40) 14.01.1998
(21) **1997-3405**
(73) BOEHRINGER INGELHEIM KG, Ingelheim am Rhein, DE;
(72) Banholzer Rolf, Stuttgart, DE;
- (54) **Způsob přípravy enantiomerně čistých esterů kyseliny tropové**
(32) 28.04.1995
(31) 1995/19515625
(33) DE
(86) PCT/EP96/01779
(87) WO 96/033996
(22) 29.04.1996
(74) Korejzová Zdeňka JUDr., Spálená 29, Praha 1, 11000;
- 7 (51) **C 07 D 471/04, C 07 D 471/14, C 07 D 491/113, C 07 D 495/14, A 61 K 31/435, A 61 K 31/47, A 61 P 29/00, A 61 P 11/06, A 61 P 25/28, A 61 P 35/00**
(11) 292544
(40) 14.11.2001
(21) **2001-503**
(73) HOKURIKU SEIYAKU CO., LTD., Katsuyama-shi, JP;
(72) Kato Hideo, Katsuyama-shi, JP;
Sakaguchi Jun, Katsuyama-shi, JP;
Aoyama Makoto, Katsuyama-shi, JP;
Izumi Tomoyuki, Katsuyama-shi, JP;
Kato Ken-ichi, Katsuyama-shi, JP;
- (54) **Deriváty 1H-imidazopyridinu a léčiva na jejich bázi**
(32) 12.08.1998, 30.07.1999
(31) 1998/241062, 1999/216125
(33) JP, JP
(86) PCT/JP99/04381
(87) WO 00/009506
(22) 12.08.1999
(74) Matějka Jan JUDr., Národní 32, Praha, 11000;
- 7 (51) **C 07 D 471/04, A 61 K 31/437, A 61 P 1/04**
(11) 292567
(40) 14.02.2001
(21) **2000-3982**
(73) ASTRAZENECA AB, Södertälje, SE;
(72) Amin Kostrat, Mölndal, SE;
Dahlström Michael, Mölndal, SE;
Nordberg Peter, Mölndal, SE;
Starke Ingemar, Mölndal, SE;
- (54) **Imidazopyridinové deriváty inhibující sekreci žaludeční kyseliny, způsob jejich přípravy, farmaceutický prostředek a jejich použití**
(32) 29.04.1998
(31) 1998/9801526
(33) SE
(86) PCT/SE99/00663
(87) WO 99/055706
(22) 23.04.1999
(74) Zelený Pavel JUDr., Hálkova 2, Praha 2, 12000;
- 7 (51) **C 07 D 473/02, A 61 K 31/522, A 61 P 9/10**
(11) 292509
(40) 17.12.1997
(21) **1997-1742**
(73) HOECHST AKTIENGESELLSCHAFT, Frankfurt am Main, DE;
(72) Gebert Ulrich dr., Glashütten, DE;
Defossa Elisabeth dr., Idstein, DE;
Heinelt Uwe dr., Wiesbaden, DE;
Rudolphi Karl dr., Mainz, DE;
Grome John J. dr., Wiesbaden, DE;
- (54) **Deriváty xanthinu, způsob jejich přípravy a léčiva, která je obsahují**
(32) 07.06.1996, 11.09.1996
(31) 1996/19622734, 1996/19636882
(33) DE, DE
(22) 05.06.1997
(74) Kubát Jan Ing., Přístavní 24, Praha 7, 17000;
- 7 (51) **C 07 F 9/40, A 61 K 31/662, A 61 P 31/12, A 61 P 31/18, A 61 P 35/00, A 61 P 37/00, A 61 P 29/00**
(11) 292531
(40) 16.09.1998
(21) **1998-1809**
(73) HEIDELBERG PHARMA HOLDING GMBH, Heidelberg, DE;
(72) Zilch Harald, Mannheim, DE;
Herrmann Dieter, Heidelberg, DE;
Opitz Hans-Georg, Weinheim, DE;
Zimmermann Gerd, Mannheim, DE;
Voss Edgar, Viernheim, DE;
- (54) **Fosfolipidické deriváty fosfonokarboxylových kyselin, jejich použití a léčiva na jejich bázi**
(32) 15.12.1995
(31) 1995/19547022
(33) DE
(86) PCT/EP96/05648
(87) WO 97/022368
(22) 16.12.1996

- (74) Matějka Jan JUDr., Národní 32, Praha 1, 11000;
- 7 (51) **C 07 H 17/08, A 61 K 31/7048, A 61 P 31/04, C 07 D 215/12, C 07 D 213/02**
- (11) 292561
(40) 12.05.1999
(21) **1999-203**
(73) AVENTIS PHARMA S.A., Anthony, FR;
(72) Agouridas Constantin Ing. chem., Nogent sur Marne, FR;
Chantot Jean-François, Nogent sur Marne, FR;
Denis Alexis, Paris, FR;
Pejac Jean-Marie, Bondy, FR;
- (54) **Derivát erythromycinu, způsob jeho přípravy a farmaceutický prostředek, který ho obsahuje**
- (32) 24.07.1996
(31) 1996/09285
(33) FR
(86) PCT/FR97/01372
(87) WO 98/003530
(22) 23.07.1997
(74) Matějka Jan JUDr., Národní 32, Praha 1, 11000;
- 7 (51) **C 07 H 19/06, C 07 H 19/16, A 61 K 31/7068, A 61 K 31/7076, A 61 P 31/22**
- (11) 292574
(40) 16.09.1998
(21) **1996-2114**
(73) UNIVERSITY OF GEORGIA RESEARCH FOUNDATION INC., Athens, GA, US;
YALE UNIVERSITY, New Haven, CT, US;
(72) Chu Chung K., Athens, GA, US;
Cheng Yung-Chi, Woodbridge, CT, US;
Pai Balakrishna S., New Haven, CT, US;
Yao Gang-Qing, Guilford, CT, US;
- (54) **L-Nukleosidy pro léčení hepatitidy viru B a Epstein-Barr viru**
- (32) 28.01.1994
(31) 1994/189070
(33) US
(86) PCT/US95/01253
(87) WO 95/020595
(22) 30.01.1995
(74) Koreček Ivan JUDr., Na baště sv. Jiří 9, Praha 6, 16000;
- 7 (51) **C 07 K 5/04, C 07 K 14/00, C 07 K 14/605, C 07 K 14/585, C 07 K 14/675, C 07 K 14/655, C 07 K 14/695, C 07 K 14/70, A 61 K 38/16, A 61 K 38/08, A 61 K 38/22, A 61 K 38/26, A 61 K 38/35**
- (11) 292586
(40) 13.11.1996
(21) **1996-390**
(73) SOCIETE DE CONSEILS DE RECHERCHES ET D'APPLICATIONS SCIENTIFIQUES, S.A.S., Paris, FR;
(72) Kim Sun Hyuk, Chestnut Hill, MA, US;
Dong Zheng Xin, Framingham, MA, US;
Taylor John E., Upton, MA, US;
Moreau Sylviane, Upton, MA, US;
Keyes Susan Riley, Boston, MA, US;
- (54) **Somatostatinový nebo bombesidový derivát a jejich použití**
- (32) 09.08.1993
(31) 1993/104194
(33) US
(86) PCT/US94/08875
(87) WO 95/004752
(22) 08.08.1994
- (74) PATENTSERVIS PRAHA a.s., Jivenská 1273, Praha 4, 14021;
- 7 (51) **C 07 K 5/068**
- (11) 292494
(40) 11.10.2000
(21) **2000-1897**
(73) KANEKA CORPORATION, Osaka, JP;
(72) Moroshima Tadashi, Hyogo, JP;
Yanagida Yoshifumi, Hyogo, JP;
Fuse Yoshihide, Hyogo, JP;
Ueda Yasuyoshi, Hyogo, JP;
- (54) **Způsob výroby N2-(1(S)-karboxy-3-fenylpropyl)-L-lysyl-L-prolinu**
- (32) 22.09.1998
(31) 1998/268676
(33) JP
(86) PCT/JP99/05189
(87) WO 00/017229
(22) 22.09.1999
(74) Všečeka Miloš JUDr., Hálkova 2, Praha 2, 12000;
- 7 (51) **C 07 K 5/08, C 07 K 5/10, A 61 K 38/06, A 61 K 38/07, C 07 D 233/72, A 61 P 29/00, A 61 P 37/00, A 61 P 19/02**
- (11) 292521
(40) 17.06.1998
(21) **1997-3600**
(73) HOECHST AKTIENGESELLSCHAFT, Frankfurt am Main, DE;
(72) Stilz Hans Ulrich dr., Frankfurt, DE;
Wehner Volkmar dr., Sandberg, DE;
Hüls Christoph dr., Wackernheim, DE;
Seiffge Dirk dr., Mainz-Kostheim, DE;
- (54) **Heterocyklické sloučeniny jako inhibitory adheze leukocytů a antagonisté VLA-4 a farmaceutický přípravek, který je obsahuje**
- (32) 15.11.1996
(31) 1996/19647382
(33) DE
(22) 13.11.1997
(74) Kubát Jan Ing., Přístavní 24, Praha 7, 17000;
- 7 (51) **C 08 F 2/34, C 08 F 10/00, B 01 J 8/18**
- (11) 292588
(40) 12.08.1998
(21) **1998-180**
(73) BP CHEMICALS LIMITED, London, GB;
(72) Morterol Frederic Robert Marie Michel, Sausset les Pins, FR;
Durand Daniel, Martigues, FR;
- (54) **Způsob polymerace v plynné fázi**
- (32) 24.01.1997
(31) 1997/9700971
(33) FR
(22) 20.01.1998
(74) Čermák Karel Dr., Národní 32, Praha 1, 11000;
- 7 (51) **C 08 F 8/50, C 08 J 11/10, C 10 B 53/00**
- (11) 292493
(40) 15.12.1999
(21) **1999-3116**
(73) MAĎAR Ivan Ing., Bratislava, SK;
(72) Maďar Ivan Ing., Bratislava, SK;
- (54) **Způsob termální a/nebo katalytické dekompozice a/nebo depolymerizace nízkohodnotových organických látek a zařízení k provádění tohoto způsobu**
- (32) 03.03.1997
(31) 1997/0282

- (33) SK
(86) PCT/SK97/00006
(87) WO 98/039368
(22) 04.07.1997
(74) Strnad Václav Ing., Rychtářská 375/31, Liberec 14, 46014;
- 7 (51) **C 08 F 20/06, C 08 F 20/10, C 08 F 20/56, C 12 N 5/08**
(11) 292491
(40) 17.01.2001
(21) **1999-1946**
(73) ÚSTAV MAKROMOLEKULÁRNÍ CHEMIE AV ČR, Praha, CZ;
UNIVERZITA KARLOVA, Praha, CZ;
(72) Labský Jiří Ing. CSc., Praha, CZ;
Vacík Jiří Ing. CSc., Praha, CZ;
Smetana Karel MUDr. Doc., Praha, CZ;
Dvořánková Barbora RNDr., Praha, CZ;
(54) **Polymerní nosič pro kultivaci keratinocytů s aktivními sacharidy**
(22) 02.06.1999
(74) Gabrielová Marta Ing., Nad Šárkou 2089/13, Praha 6, 16000;
- 7 (51) **C 08 F 20/06, C 08 F 20/10, C 08 F 20/56, C 12 N 5/08**
(11) 292570
(40) 17.01.2001
(21) **1999-1947**
(73) ÚSTAV MAKROMOLEKULÁRNÍ CHEMIE AV ČR, Praha, CZ;
UNIVERZITA KARLOVA, Praha, CZ;
(72) Labský Jiří Ing. CSc., Praha, CZ;
Vacík Jiří Ing. CSc., Praha, CZ;
Smetana Karel MUDr. Doc., Praha, CZ;
Dvořánková Barbora RNDr., Praha, CZ;
(54) **Polymerní nosič pro kultivaci keratinocytů s lapači radikálů**
(22) 02.06.1999
(74) Gabrielová Marta Ing., Nad Šárkou 2089/13, Praha 6, 16000;
- 7 (51) **C 08 G 69/20**
(11) 292535
(40) 13.03.2002
(21) **2001-4385**
(73) BASF AKTIENGESELLSCHAFT, Ludwigshafen, DE;
(72) Mohrschladt Ralf, Schwetzingen, DE;
Hildebrandt Volker, Mannheim, DE;
Ludwig Alfons, Hörter, DE;
(54) **Způsob výroby polyamidů z laktamů a extraktů polyamidu**
(32) 07.06.1999
(31) 1999/19925906
(33) DE
(86) PCT/EP00/05121
(87) WO 00/075216
(22) 05.06.2000
(74) Všeťečka Miloš JUDr., Hálkova 2, Praha 2, 12000;
- 7 (51) **C 08 L 23/16, C 08 K 3/04**
(11) 292571
(40) 12.04.1995
(21) **1994-952**
(73) CABOT CORPORATION, Boston, ME, US;
(72) Mackay Bruce E., Framingham, ME, US;
Chung Bin, Nashua, NH, US;
Funt John M., Nashua, NH, US;
Wilkinson Mark A., Lexington, ME, US;
- (54) **Kompozice ethylenpropylenového kaučuku obsahující dienový monomer a saze**
(32) 27.08.1992, 02.07.1993
(31) 1992/936818, 1993/086793
(33) US, US
(86) PCT/US93/08070
(87) WO 94/005725
(22) 27.08.1993
(74) Čermák Karel JUDr. advokát, Národní 32, Praha 1, 11000;
- 7 (51) **C 09 K 5/00, C 23 F 11/14, C 23 F 11/12**
(11) 292551
(40) 14.10.1998
(21) **1998-1835**
(73) HAERTOL CHEMIE GMBH, Magdeburg, DE;
(72) Brinck Carmen, Magdeburg, DE;
Dühning Egon, Irxleben, DE;
(54) **Ochranný prostředek proti zamrznutí**
(32) 13.12.1995
(31) 1995/19546472
(33) DE
(86) PCT/EP96/05407
(87) WO 97/021783
(22) 04.12.1996
(74) Korejzová Zdeňka JUDr., Spálená 29, Praha 1, 11000;
- 7 (51) **C 12 H 1/04, B 01 D 37/02, B 01 D 39/04, B 01 D 39/06**
(11) 292502
(40) 14.01.1998
(21) **1997-1736**
(73) KRONTEC S. A., Luxembourg, LU;
(72) Brocheton Sophie, Leuven, BE;
(54) **Filtrační přísada pro techniku filtrace naplavováním**
(32) 06.12.1994
(31) 1994/94870190
(33) EP
(86) PCT/EP95/04690
(87) WO 96/017923
(22) 23.11.1995
(74) PATENTSERVIS PRAHA a.s., Jivenská 1273, Praha 4, 14021;
- 7 (51) **C 12 N 9/48, C 12 P 21/00**
(11) 292541
(40) 14.10.1998
(21) **1997-2258**
(73) SAVIENT PHARMACEUTICALS, INC., East Brunswick, NJ, US;
(72) Hartman Jacob, Holon, IL;
Fulga Netta, Tel Aviv, IL;
Mendelovitch Simona, Ramat Aviv, IL;
Gorecki Marian, Rehovot, IL;
(54) **Purifikovaná enzymaticky aktivní rekombinantní karboxypeptidáza B a způsob její přípravy**
(32) 25.01.1995
(31) 1995/378233
(33) US
(86) PCT/US96/00995
(87) WO 96/023064
(22) 25.01.1996
(74) Čermák Karel jr., JUDr. Ph.D., Národní 32, Praha 1, 11000;
- 7 (51) **C 12 N 15/12, C 07 K 14/47, A 61 K 39/395, C 12 Q 1/68, A 61 K 38/17, G 01 N 33/53**

- (11) 292538
(40) 15.10.1997
(21) **1997-1545**
(73) RHONE-POULENC RORER S. A., Antony Cédex, FR;
(72) Duchesne Marc, Sucy-en-Brie, FR;
Faucher Didier, Paris, FR;
Parker Fabienne, Antony, FR;
Schweighoffer Fabien, Vincennes, FR;
Tocque Bruno, Courbevoie, FR;
- (54) **Polypeptid schopný interakce s doménou SH3 proteinu GAP, protilátka řízená proti tomuto polypeptidu, nukleotidová sekvence kódující tento polypeptid, farmaceutická kompozice obsahující tento polypeptid a použití této protilátky, tohoto polypeptidu a této nukleotidové sekvence**
- (32) 22.11.1994, 16.05.1995
(31) 1994/9413955, 1995/9505753
(33) FR, FR
(86) PCT/FR95/01539
(87) WO 96/016169
(22) 22.11.1995
(74) Hakr Eduard Ing., Přístavní 24, Praha 7, 17000;
- 7 (51) **C 12 N 15/12, C 07 K 14/715, C 12 N 5/10, A 01 K 67/027, C 07 K 19/00, C 12 N 15/62, C 07 K 16/28, C 07 K 1/107, C 12 Q 1/68, G 01 N 33/50, G 01 N 33/566, A 61 K 38/17, A 61 K 48/00, C 12 N 1/21 // (C 12 N 1/21, C 12 R 1:19)**
- (11) 292587
(40) 17.03.1999
(21) **1997-2538**
(73) AMGEN INC., Thousand Oaks, CA, US;
(72) Boyle William J., Moorpark, CA, US;
Lacey David L., Thousand Oaks, CA, US;
Calzone Frank J., Westlake Village, CA, US;
Chang Ming-Shi, Newbury Park, CA, US;
- (54) **Osteoprotegerin, jeho multimer, protilátka, která se na tento polypeptid váže, farmaceutická kompozice obsahující tento polypeptid, způsob výroby tohoto polypeptidu a nukleová kyselina, expresní vektor, hostitelská buňka a transgenický savец použitelné při tomto způsobu výroby**
- (32) 22.12.1995, 03.09.1996
(31) 1995/577788, 1996/706945
(33) US, US
(86) PCT/US96/20621
(87) WO 97/023614
(22) 20.12.1996
(74) Čermák Karel Dr., Národní 32, Praha 1, 11000;
- 7 (51) **C 12 N 15/86, C 07 K 14/62, C 12 N 15/85, A 61 K 48/00, C 12 N 7/01**
- (11) 292564
(40) 14.01.1998
(21) **1997-3251**
(73) INSTITUT NATIONAL DE LA SANTE ET DE LA RECHERCHE MEDICALE, Paris, FR;
(72) Chen Ruihuan, Paris, FR;
Doiron Bruno, Champs-sur-Marne, FR;
Kahn Axel, Paris, FR;
- (54) **Replikačně defektní rekombinantní virus, farmaceutická kompozice obsahující virus a buňky transformované virem**
- (32) 14.04.1995
(31) 1995/9504558
(33) FR
(86) PCT/FR96/00560
- (87) WO 96/032489
(22) 12.04.1996
(74) Hakr Eduard Ing., Přístavní 24, Praha 7, 17000;
- 7 (51) **D 01 H 4/50, D 01 H 4/48**
- (11) 292595
(40) 15.10.2003
(21) **2002-50**
(73) RIETER CZ A.S., Ústí nad Orlicí, CZ;
(72) Kacálek Josef, Ústí nad Orlicí, CZ;
- (54) **Poloautomatické zapřádací zařízení rotorového dopřádacího stroje**
- (22) 07.01.2002
(74) Musil Dobroslav Ing., Cejl 38, Brno, 60200;
- 7 (51) **E 01 B 31/17**
- (11) 292558
(40) 17.10.2001
(21) **2001-500**
(73) ROBEL BAHNBAUMASCHINEN GMBH, Freilassing, DE;
(72) Hertelendi Josef, Freilassing, DE;
- (54) **Zařízení pro broušení kolejnič**
- (32) 16.02.2000
(31) 2000/20002815
(33) DE
(22) 08.02.2001
(74) Čermák Karel Dr., Národní třída 32, Praha 1, 11000;
- 7 (51) **E 01 C 13/08**
- (11) 292592
(40) 14.06.2000
(21) **2001-1448**
(73) FIELDTURF HOLDINGS INC., Montreal, CA;
(72) Prevost Jean, Westmount, CA;
- (54) **Umělý travnatý povrch**
- (32) 10.03.1997, 09.10.1997
(31) 1997/199595, 1997/947881
(33) CA, US
(86) PCT/CA98/00207
(87) WO 98/040559
(22) 10.03.1998
(74) Guttmann Michal JUDr. Ing., Nad Štolou 12, Praha 7, 17000;
- 7 (51) **E 01 C 19/26, B 62 D 7/02**
- (11) 292556
(40) 16.05.2001
(21) **2000-3427**
(73) VIBROMAX BODENVERDICHTUNGSMASCHINEN GMBH, Gatersleben, DE;
(72) Gottschling Hans, Düsseldorf, DE;
Vetterlein Holger, Dittfurt, DE;
- (54) **Stroj na zhutňování zeminy s alespoň jednou válcovací jednotkou**
- (32) 26.03.1998
(31) 1998/19813475
(33) DE
(86) PCT/EP99/02348
(87) WO 99/049139
(22) 19.03.1999
(74) Matějka Jan JUDr., Národní 32, Praha 1, 11000;
- 7 (51) **E 02 D 29/045, E 02 D 29/00, E 02 D 29/055**
- (11) 292507
(40) 15.10.2003
(21) **2002-1827**
(73) METROSTAV A. S., Praha, CZ;
(72) Bucek Miloš Prof. Ing. DrSc., Praha, CZ;

- (54) **Způsob hotovení vyztuženého betonového tunelu z povrchu terénu, stavební konstrukce pro hotovení vyztuženého betonového tunelu a vyztužený betonový tunel**
 (22) 27.05.2002
 (74) Reichel Pavel Ing., Lopatecká 14, Praha 4, 14700;
- 7 (51) **E 02 D 29/07, E 02 D 29/063, E 02 D 29/067**
 (11) 292536
 (40) 13.08.2003
 (21) **2001-4619**
 (73) METROSTAV A. S., Praha, CZ;
 (72) Dostál Stanislav Ing., Praha, CZ;
 Šob Jaromír Ing., Praha, CZ;
 Tobolka Zdeněk Ing. CSc., Praha, CZ;
 Vítek Jan Ing. CSc., Praha, CZ;
- (54) **Způsob hotovení betonových stavebních objektů pod hladinou vodoteče a zařízení k provádění tohoto způsobu**
 (22) 19.12.2001
 (74) Reichel Pavel Ing., Lopatecká 14, Praha 4, 14700;
- 7 (51) **E 03 D 1/012, E 04 F 19/08, E 03 C 1/01, E 05 B 35/00, E 05 C 1/08**
 (11) 292576
 (40) 16.07.1997
 (21) **1996-3610**
 (73) FRIATEC AKTIENGESELLSCHAFT KERAMIK-UND KUNSTSTOFFWERKE, Mannheim, DE;
 (72) Schweigert Adolf, Salem, DE;
 Krzempek Gregor, Pftersheim, DE;
- (54) **Krycí zařízení revizního otvoru**
 (32) 16.12.1995
 (31) 1995/19547178
 (33) DE
 (22) 09.12.1996
 (74) Čermák Karel Dr., Národní 32, Praha 1, 11000;
- 7 (51) **E 04 C 5/16, E 04 C 5/20, E 04 C 1/42, E 04 B 2/06, E 04 B 2/10**
 (11) 292496
 (40) 12.02.1997
 (21) **1996-1925**
 (73) W. Loftus & Co Pty Ltd., Myaree, AU;
 (72) Loftus Roy, Myaree, AU;
 Burke William Hugh, Wembley, AU;
- (54) **Spárová spojovací vložka, výztužný rozpěrný systém a stavební tvárniceový systém pro stěnovou konstrukci**
 (32) 31.12.1993
 (31) 1993/3206
 (33) AU
 (86) PCT/AU94/00788
 (87) WO 95/018278
 (22) 22.12.1994
 (74) PATENTSERVIS PRAHA a.s., Jivenská 1273, Praha 4, 14021;
- 7 (51) **E 04 F 15/12, D 06 N 7/00**
 (11) 292568
 (40) 13.05.1998
 (21) **1997-3265**
 (73) KÖMMERLING CHEMISCHE FABRIK GMBH & CO., Pirmasens, DE;
 (72) Themm Jürgen, Fröschen, DE;
 Stadler Franz, Weselberg, DE;
- (54) **Podlahová krytina a způsob její výroby**
 (32) 17.10.1996
 (31) 1996/19642955
- (33) DE
 (22) 14.10.1997
 (74) Čermák Karel Dr., Národní 32, Praha 1, 11000;
- 7 (51) **E 06 B 3/667, E 06 B 3/66**
 (11) 292517
 (40) 16.07.1997
 (21) **1995-3416**
 (73) CERA Handelsgesellschaft mbH, Biessenhofen-Ebenhofen, DE;
 (72) Loh Walter, Kaufbeuren-Neugablonz, DE;
- (54) **Lineární spojka z umělé hmoty pro duté rozpěrné profily vícetabulových izolačních skel**
 (22) 20.12.1995
 (74) PATENTSERVIS PRAHA a.s., Jivenská 1273, Praha 4, 14021;
- 7 (51) **F 01 B 17/04, F 01 K 11/00, F 22 B 35/00**
 (11) 292508
 (40) 16.10.2002
 (21) **2001-899**
 (73) POLYCOMP A. S., Poděbrady, CZ;
 KLÍR Tomáš Ing., Poděbrady, CZ;
 ŠŤASTNÝ Jiří Doc. Ing. CSc., Praha, CZ;
- (72) Klír Tomáš Ing., Poděbrady, CZ;
 Šťastný Jiří Doc. Ing. CSc., Praha, CZ;
- (54) **Parní objemová kogenerační jednotka**
 (22) 13.03.2001
 (74) Toningarová Daniela, Kamenická 3, Praha 7, 17000;
- 7 (51) **F 02 M 61/12, F 02 M 61/16, F 02 M 51/06**
 (11) 292559
 (40) 15.12.1999
 (21) **1999-1338**
 (73) ROBERT BOSCH GMBH, Stuttgart, DE;
 (72) Müller Martin, Möglingen, DE;
 Herold Stefan, Hallstadt, DE;
 Riefenstahl Jochen, Litzendorf, DE;
 Brückner Reinhold, Litzendorf, DE;
 Fischbach Dirk, Bamberg, DE;
 Eichendorf Andreas, Schorndorf, DE;
 Bühner Martin, Backnang, DE;
 Norgauer Rainer, Ludwigsburg, DE;
 Virnekäs Jürgen, Breitbrunn, DE;
 Schramm Peter, Knetzgau, DE;
 Weidler Hans, Pettstadt, DE;
 Preussner Christian, Markgröningen, DE;
 Keil Thomas, Bamberg, DE;
 Kirsten Oliver, Kulmbach, DE;
 Martin Ottmar, Hochdorf/Eberdingen, DE;
 Leuschner Wolfgang, Eggolsheim, DE;
- (54) **Vstříkovací ventil paliva**
 (32) 22.08.1997
 (31) 1997/19736684
 (33) DE
 (86) PCT/DE98/01758
 (87) WO 99/010648
 (22) 26.06.1998
 (74) Matějka Jan JUDr., Národní 32, Praha 1, 11000;
- 7 (51) **F 04 B 17/00, F 04 B 13/00, F 23 K 5/14**
 (11) 292533
 (40) 11.07.2001
 (21) **1999-4097**
 (73) BRANO-ATESO A.S., ČLEN BRANO GROUP, Jablonec nad Nisou, CZ;
 (72) Bambušek Jiří ing., Velké Hamry, CZ;
- (54) **Elektromagnetické pístové čerpadlo**
 (22) 18.11.1999

- (74) Buršík Milan Ing., Plzeňská 218, Praha 5, 15000;
- 7 (51) **F 04 B 43/12, F 04 B 45/08, A 61 M 5/142**
 (11) 292594
 (40) 15.10.2003
 (21) **2002-2926**
 (73) INSET SPOL. S R.O., Praha, CZ;
 (72) Vaněk Jiří Ing., Praha, CZ;
 (54) **Rotační peristaltické čerpadlo s přesným, zejména mechanicky lineárním dávkováním**
 (22) 29.08.2002
 (74) Kubičková Květoslava Ing., Doubravčická 2201, Praha 10, 10000;
- 7 (51) **F 16 B 5/06, F 16 B 21/06**
 (11) 292550
 (40) 14.04.1999
 (21) **1997-3101**
 (73) IRAUSA INGENIERIA, S. A., Burgos, ES;
 (72) Romero Magariño Antonio, Burgos, ES;
 Morales Gallo Francisco, Burgos, ES;
 Garcia Garcia-Ariño Jon, Vitoria, ES;
 (54) **Zařízení pro rychlé upevnění a uvolnění panelu**
 (32) 07.10.1996
 (31) 1996/9602112
 (33) ES
 (22) 01.10.1997
 (74) Čermák Karel Dr., Národní 32, Praha 1, 11000;
- 7 (51) **F 16 B 7/04**
 (11) 292511
 (40) 17.02.1999
 (21) **1998-1649**
 (73) SYMA INTERCONTINENTAL AG, Kirchberg, CH;
 (72) Strässle Marcel, Kirchberg, CH;
 Zullig Kurt, Kirchberg, CH;
 (54) **Upínací zařízení**
 (32) 28.11.1995
 (31) 1995/3377
 (33) CH
 (86) PCT/CH96/00415
 (87) WO 97/020148
 (22) 26.11.1996
 (74) Korejzová Zdeňka JUDr., Spálená 29, Praha 1, 11000;
- 7 (51) **F 16 B 12/20, F 16 B 5/06**
 (11) 292569
 (40) 14.02.2001
 (21) **1998-3797**
 (73) ARTURO SALICE S. P. A., Novedrate, IT;
 (54) **Spojovací tvarovka**
 (32) 27.11.1997
 (31) 1997/29721068
 (33) DE
 (22) 23.11.1998
 (74) PATENTSERVIS PRAHA a.s., Jivenská 1, Praha 4, 14000;
- 7 (51) **F 16 H 19/02**
 (11) 292516
 (40) 16.01.2002
 (21) **2000-379**
 (73) GDV, A. S., Modřice, CZ;
 (72) Slabina Petr Ing. CSc., Zvolen, SK;
 (54) **Převodovka s excentrem**
 (22) 02.02.2000
 (74) Kořistka Martin, Karpatská 3, P.O.BOX 8, Brno, 62500;
- 7 (51) **F 23 C 7/00**
- (11) 292563
 (40) 14.04.1999
 (21) **1998-3697**
 (73) XOTHERMIC, INC., Apopka, FL, US;
 (72) Nabors James K., Longwood, FL, US;
 Andrews William C., Longwood, FL, US;
 (54) **Hořákové zařízení**
 (32) 17.05.1996
 (31) 1996US/9607051
 (33) WO
 (86) PCT/US96/07051
 (87) WO 97/044618
 (22) 17.05.1996
 (74) Andera Jiří Ing., Nad Štolou 12, Praha 7, 17000;
- 7 (51) **F 24 D 3/10, F 24 D 19/08**
 (11) 292582
 (40) 18.06.2003
 (21) **1997-3806**
 (73) SPIRO RESEARCH B. V., Helmond, NL;
 (72) Roffelsen Franciscus, Helmond, NL;
 (54) **Způsob řízení expanze v uzavřeném oběhovém systému a uzavřený oběhový systém k provádění tohoto způsobu**
 (32) 02.06.1995
 (31) 1995/1000494
 (33) NL
 (86) PCT/NL96/00219
 (87) WO 96/038694
 (22) 03.06.1996
 (74) PATENTSERVIS PRAHA a.s., Jivenská 1273, Praha 4, 14000;
- 7 (51) **F 24 F 13/14, A 62 C 35/68, F 23 L 13/02, F 24 D 19/10**
 (11) 292501
 (40) 12.11.1997
 (21) **1997-1334**
 (73) GRASL Andreas, Heiligeneich, AT;
 (72) Grasl Andreas, Heiligeneich, AT;
 (54) **Větrací profil, zejména pro zařízení k odvodu kouře a tepla**
 (32) 02.05.1996
 (31) 1996/19617574
 (33) DE
 (22) 30.04.1997
 (74) Zelený Pavel JUDr., Hálkova 2, Praha 2, 12000;
- 7 (51) **F 41 A 19/35, F 41 A 19/00**
 (11) 292572
 (40) 11.09.1996
 (21) **1996-443**
 (73) Carl Walther GmbH, Ulm, DE;
 (72) Wesp Horst, Ulm, DE;
 Dallhammer Peter, Ulm, DE;
 (54) **Spoušťové ústrojí pro bezkohoutkové střelné zbraně**
 (32) 01.03.1995
 (31) 1995/19507052
 (33) DE
 (22) 15.02.1996
 (74) Sedlák Zdeněk Ing., Mendlovo nám. 1a, Brno, 60300;
- 7 (51) **F 42 B 30/00**
 (11) 292522
 (40) 14.06.2000
 (21) **1998-1948**
 (73) ŠKOPKOVÁ Jana, Praha, CZ;
 (72) Tůma Jiří Ing. DrSc., Pardubice-Polabiny, CZ;

- (54) **Střela pro beznábojnicové střelivo osazená iniciačním ústrojím**
 (22) 19.06.1998
 (74) Novotný Jaroslav Ing., Římská 45, Praha 2, 12000;
- 7 (51) **F 42 C 19/08, F 42 B 3/10, F 42 B 3/16, C 06 C 7/00, C 06 C 5/06**
 (11) 292545
 (40) 12.03.2003
 (21) **2001-2859**
 (73) AUSTIN DETONATOR S. R. O., Vsetín, CZ;
 (72) Valenta Pavel, Vsetín, CZ;
 Jakubko Jan, Vsetín, CZ;
 Urban Zdenek, Vsetín, CZ;
 Bannerman Morris Ross, Northbrook, IL, US;
 Jidestig Goran, Harlingen, TX, US;
- (54) **Rozbuška se zlepšeným prostorovým a výkonovým nastavením iniciační mohutnosti a brizance**
 (22) 06.08.2001
 (74) Vandělíková Jana Ing., Petrská 12, Praha 1, 11000;
- 7 (51) **G 01 C 21/20, G 01 C 21/26**
 (11) 292499
 (40) 12.02.1997
 (21) **1996-3243**
 (73) ROBERT BOSCH GMBH, Stuttgart-Feuerbach, DE;
 (72) Kreft Peter, Hildsheim, DE;
- (54) **Způsob korekce pro navigační přístroj s podporou mapy a navigační přístroj s podporou mapy k provádění tohoto způsobu**
 (32) 06.05.1994
 (31) 1994/4415993
 (33) DE
 (86) PCT/DE95/00536
 (87) WO 95/030881
 (22) 19.04.1995
 (74) Matějka Jan JUDr., Národní 32, Praha 1, 11000;
- 7 (51) **G 01 N 23/09**
 (11) 292486
 (40) 13.10.1999
 (21) **1999-818**
 (73) WILPO, S. R. O., Katowice, PL;
 (72) Górný Waclaw, Myslowice, PL;
 Grzybczyk Andrzej, Żarki Letnisko, PL;
 Mainka Marian, Dabrowa Górnicza, PL;
 Mirkowski Czeslaw, Katowice, PL;
 Papierkowski Marcin, Siemianowice, PL;
 Rotko Marian, Katowice, PL;
 Zieliński Wieslaw, Tychy, PL;
- (54) **Způsob měření chemicko-fyzikálních parametrů v pohyblivém proudu těživa a zařízení k provádění tohoto způsobu**
 (32) 12.03.1998
 (31) 1998/325348
 (33) PL
 (22) 10.03.1999
 (74) Bocek Josef Ing., E. F. Buriana 4a, Havířov, 73601;
- 7 (51) **G 01 R 17/20, G 01 R 19/25, C 23 F 13/00**
 (11) 292518
 (40) 15.04.1998
 (21) **1996-2928**
 (73) ČÍP Jan Ing. CSc., Ostrava, CZ;
 MÍČKO František, Ostrava, CZ;
 (72) Míčko František, Ostrava, CZ;
 Číp Jan Ing. CSc., Ostrava, CZ;
- (54) **Způsob měření polarizačního potenciálu kovových úložných zařízení a zapojení multisenzoru k provádění tohoto způsobu**
 (22) 07.10.1996
- 7 (51) **G 09 F 9/37**
 (11) 292532
 (40) 12.04.2000
 (21) **1999-3940**
 (73) MARK IV INDUSTRIES LIMITED, Mississauga, CA;
 (72) Tijanic Veso S., Etobicoke, CA;
 Dennis Matthew D., Bolton, CA;
 Wong Coeman L., Toronto, CA;
 Le Van H., Kitchener, CA;
- (54) **Nosná deska pro displejový prvek**
 (32) 06.05.1997
 (31) 1997/851889
 (33) US
 (86) PCT/CA98/00334
 (87) WO 98/050903
 (22) 08.04.1998
 (74) Chlustina Jiří Ing., Jana Masaryka 43-47, Praha 2, 12000;
- 7 (51) **G 10 K 9/22, G 01 S 7/521**
 (11) 292546
 (40) 13.12.2000
 (21) **2000-2308**
 (73) TRW AUTOMOTIVE ELECTRONICS & COMPONENTS GMBH & CO. KG, Radolfzell, DE;
 (72) Schön Uwe, Neunkirchen, DE;
 Peter Cornelius, Bühl, DE;
 Hacke Frank, Steisslingen, DE;
- (54) **Ultrazvukové čidlo a způsob jeho výroby**
 (32) 14.04.1998
 (31) 1998/19816456
 (33) DE
 (86) PCT/DE99/00825
 (87) WO 99/053475
 (22) 22.03.1999
 (74) Korejzová Zdeňka JUDr., Spálená 29, Praha 1, 11000;
- 7 (51) **G 11 B 21/22, G 11 B 33/14**
 (11) 292520
 (40) 18.06.2003
 (21) **1997-1024**
 (73) INTERNATIONAL BUSINESS MACHINES CORPORATION, Armonk, NY, US;
 (72) Berg Lowell James, Rochester, MN, US;
 Boigenzahn Jeffrey Fred, Pine Island, MN, US;
 Boutaghou Zine-Eddine, Rochester, MN, US;
 Fracek Todd Phillip, Rochester, MN, US;
- (54) **Úložné zařízení s přímým přístupem pro ochranu datové oblasti disku a ložiska včetně obsahující omezovače pohybu**
 (32) 17.10.1994
 (31) 1994/324300
 (33) US
 (86) PCT/EP95/03934
 (87) WO 96/012280
 (22) 05.10.1995
 (74) Kalenský Petr JUDr., Hálkova 2, Praha 2, 12000;
- 7 (51) **H 01 H 83/20**
 (11) 292580
 (40) 17.06.1998
 (21) **1997-3636**
 (73) SCHNEIDER ELECTRIC SA, Bologne Billancourt, FR;
 (72) Suptitz Eric, Grenoble, FR;
 Bellotto Henri, St. Martin D'Herès, FR;

- Weynachter Luc, Grenoble, FR;
Allin Patrice, Meylan, FR;
(54) **Přerušovač obvodu s jednotkou přerušovače obvodu a zpracovávacím, kalibračním a komunikačním modulem**
(32) 15.11.1996
(31) 1996/9614171
(33) FR
(22) 17.11.1997
(74) Všeťečka Miloš JUDr., Hálkova 2, Praha 2, 12000;
- 7 (51) **H 01 M 10/08**
(11) 292524
(40) 12.02.2003
(21) **2001-1779**
(73) REGAKU S. R. O., Bratislava, SK;
(72) Mrázek Jan, Cheb, CZ;
(54) **Regenerační přípravek do olověných akumulátorů a sada pro přípravu regeneračního přípravku**
(22) 21.05.2001
(74) Smrčková Marie ing., Velflíkova 8, Praha 6, 16000;
- 7 (51) **H 02 G 3/08, H 02 G 15/013**
(11) 292562
(40) 11.08.1999
(21) **1998-3798**
(73) N. V. RAYCHEM S. A., Kessel-Lo, BE;
(72) Dams Francis, Edegem, BE;
Roosen Dirk, Tienen, BE;
(54) **Kabelová spojka a těsnící prvek pro kabelovou spojku**
(32) 31.05.1996
(31) 1996/9611371
(33) GB
(86) PCT/GB97/01430
(87) WO 97/045904
(22) 27.05.1997
(74) PATENTSERVIS PRAHA a.s., Jivenská 1, Praha 4, 14000;
- 7 (51) **H 02 H 3/20**
(11) 292593
(40) 15.10.2003
(21) **2002-1769**
(73) KIWA SPOL. S R.O., Nitra, SK;
(72) Valent Ferdinand Doc. Ing. CSc., Bratislava, SK;
Jurčacko L'udovit Ing., Bratislava, SK;
(54) **Zapojení pro ochranu proti přepětí**
(22) 22.05.2002
(74) Musil Dobroslav Ing., Cejl 38, Brno, 60200;
- 7 (51) **H 04 N 7/025**
(11) 292500
(40) 12.11.1997
(21) **1997-167**
(73) DEUTSCHE TELEKOM AG, Bonn, DE;
(72) Dintelmann Friedrich Dr., Reinheim, DE;
Ortgies Gerd Dr., Darmstadt, DE;
Rücker Friedrich, Eich, DE;
von Hugo Dirk Dr., Darmstadt, DE;
(54) **Způsob sdělování informací pomocí stránkového systému a systému poštovních schránek**
(32) 25.03.1996
(31) 1996/19611639
(33) DE
(22) 20.01.1997
(74) Fischer Michael Ing., Podskalská 2 P.O.BOX 82, Praha 2, 12800;
- 7 (51) **H 04 Q 7/38**
(11) 292539
(40) 17.12.1997
(21) **1997-1794**
(73) NOKIA TELECOMMUNICATIONS OY, Espoo, FI
(72) Aalto Risto, Riihimäki, FI;
Tuovinen Esa, Espoo, FI;
Halonen Timo, Helsinki, FI;
(54) **Způsob zvětšení provozní přenosové kapacity v buňkové rádiové síti a buňková rádiová síť k provádění tohoto způsobu**
(32) 13.10.1995
(31) 1995/954879
(33) FI
(86) PCT/FI96/00540
(87) WO 97/014260
(22) 11.10.1996
(74) Matějka Jan JUDr., Národní 32, Praha 1, 11000;
- 7 (51) **H 05 K 1/18, H 01 T 4/06, H 05 K 5/02**
(11) 292485
(40) 15.10.1997
(21) **1997-716**
(73) KRONE GMBH, Berlin, DE;
(72) Busse Ralf Dieter, Berlin, DE;
Storbeck Carsten, Berlin, DE;
Lade Thomas, Berlin, DE;
(54) **Deska tištěných spojů a způsob přesného osazení a pájení elektronických součástek na povrchu desky tištěných spojů**
(32) 18.03.1996, 25.03.1996, 21.05.1996
(31) 1996/19610586, 1996/19611631, 1996/19620340
(33) DE, DE, DE
(22) 10.03.1997
(74) Čermák Karel Dr., Národní 32, Praha 1, 11000;

Seznam majitelů udělených patentů

(73)	(11)	(51)	(73)	(11)	(51)
ACCO UK LIMITED, Aylesbury, GB;	292530	B 05 D 1/18	DSM CHEMIE LINZ GMBH, Linz, AT;	292581	C 07 C 67/333
AMGEN INC., Thousand Oaks, CA, US;	292587	C 12 N 15/12	ELI LILLY AND COMPANY, Indianapolis, IN, US;	292565	A 61 K 31/551
ARTURO SALICE S. P. A., Novedrate, IT;	292569	F 16 B 12/20	EURO MAINTENANCE LEASE PRODUCTIE B. V., Schipol, NL;	292542	B 65 D 88/62
ASPIR, Paris, FR;	292590	A 61 M 1/08	E. T. M. PRECISION TOOLS MANUFACTURING LTD., Tefen, IL;	292534	B 23 B 31/07
ASTRAZENECA AB, Södertälje, SE;	292567	C 07 D 471/04	FIELDTURF HOLDINGS INC., Montreal, CA;	292592	E 01 C 13/08
AUSTIN DETONATOR S. R. O., Vsetín, CZ;	292545	F 42 C 19/08	FRANZ PLASSER BAHNBAUMASCHINEN-INDUSTRIEGESELLSCHAFT M. B. H., Wien, AT;	292514	B 60 M 1/28
AVENTIS PHARMA S.A., Anthony, FR;	292561	C 07 H 17/08	FRIATEC AKTIENGESELLSCHAFT KERAMIK- UND KUNSTSTOFFWERKE, Mannheim, DE;	292576	E 03 D 1/012
BASF AKTIENGESELLSCHAFT, Ludwigshafen, DE;	292498	C 07 C 57/07	GDV, A. S., Modřice, CZ;	292516	F 16 H 19/02
BASF AKTIENGESELLSCHAFT, Ludwigshafen, DE;	292535	C 08 G 69/20	GLAXO WELLCOME INC., Research Triangle Park, NC, US;	292578	A 61 K 9/72
BASF AKTIENGESELLSCHAFT, Ludwigshafen, DE;	292552	A 01 N 43/80	GRASL Andreas, Heiligeneich, AT;	292501	F 24 F 13/14
BIOSTAR DEVELOPMENT C. V., Balk, NL;	292547	B 01 D 53/84	GUILFORD PHARMACEUTICALS INC., Baltimore, MD, US;	292529	C 07 D 207/16
BOCHUMER VEREIN VERKEHRSTECHNIK GMBH, Bochum, DE;	292554	B 60 B 17/00	HAERTOL CHEMIE GMBH, Magdeburg, DE;	292551	C 09 K 5/00
BOEHRINGER INGELHEIM KG, Ingelheim am Rhein, DE;	292589	C 07 D 221/26	HEIDELBERG PHARMA HOLDING GMBH, Heidelberg, DE;	292531	C 07 F 9/40
BOEHRINGER INGELHEIM KG, Ingelheim am Rhein, DE;	292579	C 07 D 451/10	HOECHST AG, Frankfurt am Main, DE;	292573	C 07 D 233/76
BP CHEMICALS LIMITED, London, GB;	292588	C 08 F 2/34	HOECHST AKTIENGESELLSCHAFT, Frankfurt am Main, DE;	292509	C 07 D 473/02
BRANO-ATESO A.S., ČLEN BRANO GROUP, Jablonec nad Nisou, CZ;	292533	F 04 B 17/00	HOECHST AKTIENGESELLSCHAFT, Frankfurt am Main, DE;	292521	C 07 K 5/08
CABOT CORPORATION, Boston, ME, US;	292571	C 08 L 23/16	HOKURIKU SEIYAKU CO., LTD., Katsuyama-shi, JP;	292544	C 07 D 471/04
Carl Walther GmbH, Ulm, DE;	292572	F 41 A 19/35	HRAZDIL Vladimír Ing., Brno, CZ;	292505	B 30 B 15/34
CELANESE CHEMICALS EUROPE GMBH, Frankfurt am Main, DE;	292543	C 07 C 53/08	IMPERIAL CHEMICAL INDUSTRIES PLC, London, GB;	292584	C 07 C 43/11
CERA Handelsgesellschaft mbH, Biessenhofen-Ebenhofen, DE;	292517	E 06 B 3/667	INDENA S. P. A., Milano, IT;	292523	A 61 K 35/78
CIBA SPECIALTY CHEMICALS HOLDING INC., Basle, CH;	292519	C 07 C 253/00	INSET SPOL. S R.O., Praha, CZ;	292594	F 04 B 43/12
CTS SERVIS SPOL. S R. O., Poděbrady, CZ;	292540	A 61 G 3/06	INSTITUT NATIONAL DE LA SANTE ET DE LA RECHERCHE MEDICALE, Paris, FR;	292564	C 12 N 15/86
ČÍP Jan Ing. CSc., Ostrava, CZ;	292518	G 01 R 17/20	INTERNATIONAL BUSINESS MACHINES CORPORATION, Armonk, NY, US;	292520	G 11 B 21/22
DECKEL MAHO SEEBACH GMBH, Seebach, DE;	292525	B 23 Q 3/155			
DEUTSCHE TELEKOM AG, Bonn, DE;	292500	H 04 N 7/025			

IRAUSA INGENIERIA, S. A., Burgos, ES;	292550	F 16 B 5/06	PSP ENGINEERING A. S., Přerov, CZ;	292489	B 02 C 15/00
JANDA Jiří MVDr., Morašice u Chrudimí, CZ;	292506	A 01 K 7/06	REGAKU S. R. O., Bratislava, SK;	292524	H 01 M 010/08
KANEKA CORPORATION, Osaka, JP;	292494	C 07 K 5/068	RHONE-POULENC RORER S. A., Antony Cédex, FR;	292538	C 12 N 15/12
KIMBERLY-CLARK WORLDWIDE, INC., Neenah, WI, US;	292566	A 61 L 15/58	RIETER CZ A.S., Ústí nad Orlicí, CZ;	292595	D 01 H 4/50
KIWA SPOL. S R.O., Nitra, SK;	292593	H 02 H 3/20	ROBEL BAHNBAUMASCHINEN GMBH, Freilassing, DE;	292558	E 01 B 31/17
KLÍR Tomáš Ing., Poděbrady, CZ;	292508	F 01 B 17/04	ROBERT BOSCH GMBH, Stuttgart- Feuerbach, DE;	292499	G 01 C 21/20
KÖMMERLING CHEMISCHE FABRIK GMBH & CO., Pirmasens, DE;	292568	E 04 F 15/12	ROBERT BOSCH GMBH, Stuttgart, DE;	292559	F 02 M 61/12
KOPŘIVA Stanislav, Vejprnice, CZ;	292487	B 09 B 3/00	ROCEP LUSOL HOLDINGS LIMITED, Renfrew, GB;	292583	B 65 D 81/32
KORSNÄS PACKAGING AB, Gävle, SE;	292591	B 65 D 30/12	ROCHE DIAGNOSTICS GMBH, Mannheim, DE;	292503	C 07 D 239/62
KRONE GMBH, Berlin, DE;	292485	H 05 K 1/18	SARP INDUSTRIES, Limay, FR;	292557	C 02 F 9/00
KRONTEC S. A., Luxembourg, LU;	292502	C 12 H 1/04	SAVIENT PHARMACEUTICALS, INC., East Brunswick, NJ, US;	292541	C 12 N 9/48
LABORATORIOS DEL DR. ESTEVE, S.A., Barcelona, ES;	292548	C 07 D 231/12	SCHERING AKTIENGESELLSCHAFT PATENTE, Berlin, DE;	292504	C 07 D 405/12
MAĐAR Ivan Ing., Bratislava, SK;	292493	C 08 F 8/50	SCHNEIDER ELECTRIC SA, Bologne Billancourt, FR;	292580	H 01 H 83/20
MÁNEK Aleš Ing., Dolní Čermná, CZ;	292528	B 62 D 1/04	SCHÖLLER LEBENSMITTEL GMBH & CO. KG, Nürnberg, DE;	292512	A 23 G 9/02
MÁNEK Aleš Ing., Dolní Čermná, CZ;	292526	B 60 R 25/06	SHIMANO INC., Osaka, JP;	292560	B 62 M 9/12
MÁNEK Aleš Ing., Dolní Čermná, CZ;	292527	B 60 N 2/12	SOCIETE DE CONSEILS DE RECHERCHES ET D'APPLICATIONS SCIETIFIQUES, S.A.S., Paris, FR;	292586	C 07 K 5/04
MARK IV INDUSTRIES LIMITED, Mississauga, CA;	292532	G 09 F 9/37	SPIRO RESEARCH B. V., Helmond, NL;	292582	F 24 D 3/10
MERCK AND CO., INC., Rahway, NJ, US;	292549	C 07 D 401/06	SYMA INTERCONTINENTAL AG, Kirchberg, CH;	292511	F 16 B 7/04
MERCK & CO., INC., Rahway, NJ, US;	292577	A 61 K 31/495	ŠKOPKOVÁ Jana, Praha, CZ;	292522	F 42 B 30/00
MERCK & CO., INC., Rahway, NJ, US;	292515	C 07 D 213/24	ŠŤASTNÝ Jiří Doc. Ing. CSc., Praha, CZ;	292508	F 01 B 17/04
METROSTAV A. S., Praha, CZ;	292536	E 02 D 29/07	THE GOODYEAR TIRE & RUBBER COMPANY, Akron, OH, US;	292553	B 60 C 9/18
METROSTAV A. S., Praha, CZ;	292507	E 02 D 29/045	THE MEAD CORPORATION, Dayton, OH, US;	292495	B 65 D 71/00
MÍČKO František, Ostrava, CZ;	292518	G 01 R 17/20	THYSSEN STAHL AKTIENGESELLSCHAFT, Duisburg, DE;	292537	B 22 D 11/059
NOKIA TELECOMMUNICATIONS OY, Espoo, FI;	292539	H 04 O 7/38	TRW AUTOMOTIVE ELECTRONICS & COMPONENTS GMBH & CO. KG, Radolfzell, DE;	292546	G 10 K 9/22
N. V. RAYCHEM S. A., Kessel-Lo, BE;	292562	H 02 G 3/08	UNIVERSITY OF GEORGIA RESEARCH FOUNDATION INC., Athens, GA, US;	292574	C 07 H 19/06
ORNELA A. S., Zásada, CZ;	292490	C 03 B 33/06			
PECHMAN Vladimír, Praha, CZ;	292487	B 09 B 3/00			
PENTECH PHARMACEUTICALS, INC., Buffalo Grove, IL, US;	292513	A 61 K 9/22			
POLYCOMP A. S., Poděbrady, CZ;	292508	F 01 B 17/04			
PRACHAŘ Jiří RNDr., Brno, CZ;	292555	C 07 C 13/615			
PSP ENGINEERING A. S., Přerov, CZ;	292488	B 02 C 15/00			

UNIVERZITA KARLOVA, Praha, CZ;	292491	C 08 F 20/06
UNIVERZITA KARLOVA, Praha, CZ;	292570	C 08 F 20/06
USINOR, Puteaux, FR;	292537	B 22 D 11/059
ÚSTAV MAKROMOLEKULÁRNÍ CHEMIE AV ČR, Praha, CZ;	292491	C 08 F 20/06
ÚSTAV MAKROMOLEKULÁRNÍ CHEMIE AV ČR, Praha, CZ;	292570	C 08 F 20/06
VAŇÁK Karel, Přebořov, CZ;	292585	A 61 N 5/10
VERENIGDE COOPERATIEVE MELKINDUSTRIE COBERCO B. A., Zuthpen, NL;	292497	B 65 D 75/58
VIBROMAX BODENVERDICHTUNGSMASCHI NEN GMBH, Gatersleben, DE;	292556	E 01 C 19/26
VYSOKÁ ŠKOLA CHEMICKO- TECHNOLOGICKÁ, Praha, CZ;	292492	C 07 C 209/14
WILPO, S. R. O., Katowice, PL;	292486	G 01 N 23/09
WINDMOELLER & HOELSCHER, Lengerich/Westf., DE;	292575	B 31 B 1/80
W. Loftus & Co Pty Ltd., Myaree, AU;	292496	E 04 C 5/16
XOTHERMIC, INC., Apopka, FL, US;	292563	F 23 C 7/00
YALE UNIVERSITY, New Haven, CT, US;	292574	C 07 H 19/06
ZENECA LIMITED, London, GB;	292510	A 01 N 43/80

FG1K

Zapsané užité vzory

V období uzávěrky tohoto čísla Věstníku zapsal Úřad průmyslového vlastnictví tyto užité vzory.

13556	D01H 4/12	13634	F21S 8/02
13557	C03C 3/00	13635	F04F 7/00
13558	D01H 4/12	13636	A47G 23/02
13559	B65G 53/02	13637	H02G 3/30
13560	H02K 41/06		
13561	A63F 13/00		
13562	E04H 6/28		
13563	G02C 7/10		
13564	G09F 3/00		
13565	F21V 17/10		
13566	E01F 8/00		
13567	A21D 13/00		
13568	F24J 3/00		
13569	E21D 11/28		
13570	E21D 21/02		
13571	G21F 5/015		
13572	E21F 17/00		
13573	F02C 5/06		
13574	F24F 13/00		
13575	B42D 3/08		
13576	F03D 3/00		
13577	B42D 15/04		
13578	B62K 21/06		
13579	A61K 35/78		
13580	C07C 311/37		
13581	B61H 13/00		
13582	H01O 9/18		
13583	B62D 25/10		
13584	B65D 75/00		
13585	B65B 31/06		
13586	A47K 17/00		
13587	E01D 4/00		
13588	G09F 23/00		
13589	E01C 11/08		
13590	B65D 6/24		
13591	B65D 25/14		
13592	B65D 5/16		
13593	B60N 2/48		
13594	G09B 25/00		
13595	F16K 11/00		
13596	B65D 30/22		
13597	B60D 1/01		
13598	B61D 13/00		
13599	H04N 7/00		
13600	A45D 29/18		
13601	B60P 3/14		
13602	A47L 23/22		
13603	C08L 95/00		
13604	A61F 13/15		
13605	F28F 3/08		
13606	B60Q 7/00		
13607	B60O 11/00		
13608	A47J 43/27		
13609	A21D 2/00		
13610	E04B 1/20		
13611	B23B 27/12		
13612	F24F 13/00		
13613	B60B 39/02		
13614	B01D 21/00		
13615	B24B 9/00		
13616	A45C 11/18		
13617	F42B 8/02		
13618	A23G 3/28		
13619	A63C 5/04		
13620	A21B 5/02		
13621	A62C 13/64		
13622	B21B 31/00		
13623	B22D 27/06		
13624	B61L 23/06		
13625	A61H 23/02		
13626	B65G 21/20		
13627	H02J 3/30		
13628	A61N 5/01		
13629	D01H 4/50		
13630	A23L 1/08		
13631	B61L 7/00		
13632	A47J 42/04		
13633	A61F 7/02		

- 7 (51) **A 21 B 5/02**
 (11) 13620
 (21) **2003-14487**
 (22) 25.07.2003
 (47) 25.08.2003
 (73) HUŠEK Petr Ing., Hradec Králové, CZ;
 (72) Hušek Petr Ing., Hradec Králové, CZ;
 (54) **Ohřivač oplátek**
 (74) Brykner Jan, Resslova 741, Hradec Králové, 50002;
- 7 (51) **A 21 D 2/00, A 21 D 2/36**
 (11) 13609
 (21) **2003-14360**
 (22) 17.06.2003
 (47) 25.08.2003
 (73) AMR AMARANTH A.S., Hradec Králové, CZ;
 (72) Jelínek Miloš Ing. CSc., Hradec Králové, CZ;
 Buriánek Miroslav Ing., Hradec Králové, CZ;
 Zadák Zdeněk Prof. MUDr. CSc., Hradec Králové, CZ;
 Horák Jaroslav, Černilov, CZ;
 Hiršl Vladimír Ing., Praha, CZ;
 (54) **Moučná směs**
 (74) Brykner Jan, Resslova 741, Hradec Králové, 50002;
- 7 (51) **A 21 D 13/00, A 21 D 13/02, A 21 D 13/04**
 (11) 13567
 (21) **2003-14294**
 (22) 29.05.2003
 (47) 08.08.2003
 (73) HEPEK, S. R. O., Brno, CZ;
 (72) Hebký Ladislav, Brno, CZ;
 Prchal Milan, Brno, CZ;
 (54) **Pekařský výrobek**
 (74) Vítek Miroslav JUDr., Neumannova 54, Brno, 60200;
- 7 (51) **A 23 G 3/28**
 (11) 13618
 (21) **2003-14463**
 (22) 18.07.2003
 (47) 25.08.2003
 (73) ČÍTEK Zdeněk, Kladno, CZ;
 (72) Čítek Zdeněk, Kladno, CZ;
 (54) **Zdobička**
 (74) Belfín Vladimír Ing., P.O.BOX 117, Kladno, 27280;
- 7 (51) **A 23 L 1/08, A 23 L 1/09, A 23 L 1/29**
 (11) 13630
 (21) **2003-14399**
 (22) 30.06.2003
 (47) 01.09.2003
 (73) KALOUS Jaroslav, Brno, CZ;
 (72) Kalous Jaroslav, Brno, CZ;
 (54) **Potravina na bázi včelího medu pro zvláštní výživu**
 (74) Kořistka Martin, Karpatská 3, Brno - 25, 62500;
- 7 (51) **A 45 C 11/18, A 45 C 11/00**
 (11) 13616
 (21) **2003-14418**
 (22) 04.07.2003
 (47) 25.08.2003
 (73) HORÁK Martin, Praha, CZ;
 (72) Horák Martin, Praha, CZ;
 (54) **Desky na karty**
 (74) Král Jiří Ing., Štěpánská 45, Praha 1, 11000;
- 7 (51) **A 45 D 29/18, A 45 D 29/20, A 45 D 29/00, B 26 B 13/22, B 26 B 29/04**
 (11) 13600
 (21) **2003-14478**
 (22) 22.07.2003
- (47) 18.08.2003
 (73) ŠVARC Josef, Velká Hleďsebe, CZ;
 (72) Švarc Josef, Velká Hleďsebe, CZ;
 (54) **Zachycovač odstřížených nehtů**
- 7 (51) **A 47 G 23/02, A 47 G 23/06**
 (11) 13636
 (21) **2003-14515**
 (22) 05.08.2003
 (47) 01.09.2003
 (73) KRATOCHVÍL Jan JUDr., Pardubice, CZ;
 MAJETIČ Josef, Lanškroun, CZ;
 (72) Kratochvíl Jan JUDr., Pardubice, CZ;
 Majetič Josef, Lanškroun, CZ;
 (54) **Držák sklenic**
 (74) Majetič Josef, Na výsluní 845, Lanškroun, 56301;
- 7 (51) **A 47 J 42/04, A 47 J 42/10**
 (11) 13632
 (21) **2003-14450**
 (22) 16.07.2003
 (47) 01.09.2003
 (73) JIHOKOV, VÝROBNÍ DRUŽSTVO, České Budějovice, CZ;
 (72) Böhm František, Rudolfovo, CZ;
 Jindra Jan, České Budějovice, CZ;
 (54) **Ruční mlýnek na mák**
 (74) Sedlák Jiří Ing., Husova 16, České Budějovice, 37001;
- 7 (51) **A 47 J 43/27**
 (11) 13608
 (21) **2003-14328**
 (22) 09.06.2003
 (47) 25.08.2003
 (73) LABORATORIES, S. R. O., Brno, CZ;
 (72) Wiesner Jiří, Brno, CZ;
 (54) **Mixážní zařízení**
- 7 (51) **A 47 K 17/00, A 47 K 17/02**
 (11) 13586
 (21) **2003-14070**
 (22) 25.03.2003
 (47) 18.08.2003
 (73) JAKUBEC Vladimír, Boskovice, CZ;
 (72) Jakubec Vladimír, Boskovice, CZ;
 (54) **Sanitární zařízení WC křesla s přídavným zařízením pro horní a dolní končetiny**
- 7 (51) **A 47 L 23/22, A 47 L 23/26, A 47 L 23/24**
 (11) 13602
 (21) **2002-13522**
 (22) 01.10.2002
 (47) 25.08.2003
 (73) GROSS Petr Ing., Vrbno pod Pradědem, CZ;
 (72) Gross Petr Ing., Vrbno pod Pradědem, CZ;
 (54) **Zařízení pro čištění podrážek obuvi**
 (74) Janík Zdeněk Ing., Bulharská 1418, Ostrava-Poruba, 70800;
- 7 (51) **A 61 F 7/02**
 (11) 13633
 (21) **2003-14483**
 (22) 24.07.2003
 (47) 01.09.2003
 (73) HADEK Monika, Wolfersdorf, DE;
 (72) Hadek Monika, Wolfersdorf, DE;
 (54) **Zařízení na kosmetické ošetření rukou**
 (74) Michalec Jan JUDr., Dlouhá 5, Ústí nad Labem, 85395;
- 7 (51) **A 61 F 13/15**
 (11) 13604

- (21) **2002-13789**
 (22) 20.12.2002
 (47) 25.08.2003
 (73) THE PROCTER & GAMBLE COMPANY, Cincinnati, OH, US;
 (72) Blanco Augustin Ramos, Oberursel, DE;
 Endres Joerg, Langgöns, DE;
 Zezula Helen, Schwalbach am Taunus, DE;
 (54) **Jednorázová plenka**
 (74) PATENTSERVIS PRAHA a.s., Jivenská 1, Praha 4, 14000;
- 7 (51) **A 61 H 23/02**
 (11) 13625
 (21) **2003-14187**
 (22) 24.04.2003
 (47) 01.09.2003
 (73) ČAPEK Miroslav, Praha, CZ;
 (72) Čapek Miroslav, Praha, CZ;
 (54) **Univerzální zdravotní vibrační systém**
- 7 (51) **A 61 K 35/78**
 (11) 13579
 (21) **2003-14440**
 (22) 11.07.2003
 (47) 08.08.2003
 (73) IREL, SPOL. S. R. O., Brno, CZ;
 (72) Švehlík Zdeněk ing., Miroslav, CZ;
 Švehlík Pavel ing., Brno, CZ;
 (54) **Homogenní drčená biomasa ze stromů rodu taxus a zařízení pro její výrobu**
 (74) Krmenčík Václav Ing., Nad Štolou 12, Praha 7, 17000;
- 7 (51) **A 61 N 5/01, A 61 N 5/04, A 61 N 5/10**
 (11) 13628
 (21) **2003-14366**
 (22) 18.06.2003
 (47) 01.09.2003
 (73) TERAGAM, SPOL. S R. O., Praha, CZ;
 (54) **Zobrazovací zařízení pro lékařské ozařovače**
 (74) Čálek Karel, Nad Palatou 12, Praha 5, 15000;
- 7 (51) **A 62 C 13/64**
 (11) 13621
 (21) **2003-14510**
 (22) 01.08.2003
 (47) 25.08.2003
 (73) ŠKODA PRAHA A. S., Praha, CZ;
 (72) Bláha Pavel Ing., Trhový Štěpánov, CZ;
 Janda Petr, Praha, CZ;
 (54) **Zařízení pro hašení sypkých hořlavých hmot v zásobnících inertním plynem**
 (74) Čmejla Vladimír Ing., Rašínovo nábř. 54, Praha 2, 12800;
- 7 (51) **A 63 C 5/04, A 63 C 5/00**
 (11) 13619
 (21) **2003-14469**
 (22) 21.07.2003
 (47) 25.08.2003
 (73) TRČKA Michal Ing., Rožnov pod Radhoštěm, CZ;
 (72) Trčka Michal Ing., Rožnov pod Radhoštěm, CZ;
 (54) **Carvingová lyže se zvýšenou stabilitou**
 (74) Rylková Iva Ing., Polská 1525, Ostrava - Poruba, 70800;
- 7 (51) **A 63 F 13/00, A 63 F 13/02, A 63 F 13/08**
 (11) 13561
 (21) **2003-14145**
 (22) 10.04.2003
 (47) 08.08.2003
- (73) INTV, SPOL. S. R. O., Praha, CZ;
 (72) Vojtěch Luboš, Praha, CZ;
 (54) **Zařízení pro provozování loterií a/nebo sázkových her a zábavní a výchovný systém obsahující takové zařízení**
 (74) Vandělíková Jana Ing., Hradební 3, Praha 1, 11000;
- 7 (51) **B 01 D 21/00, E 03 F 5/14, C 02 F 1/40**
 (11) 13614
 (21) **2003-14397**
 (22) 30.06.2003
 (47) 25.08.2003
 (73) IN - EKO TEAM S.R.O., Brno, CZ;
 (72) Strnad Josef Ing., Brno, CZ;
 (54) **Zařízení pro odlučování cizích těles z kapaliny, zejména pro odlučování písku z odpadní vody**
 (74) Musil Dobroslav Ing., Cejl 38, Brno, 60200;
- 7 (51) **B 21 B 31/00**
 (11) 13622
 (21) **2002-13738**
 (22) 07.12.2002
 (47) 01.09.2003
 (73) VÍTKOVICE STROJÍRENSTVÍ, A.S., Ostrava, CZ;
 (72) Hájek Petr Ing., Ostrava, CZ;
 (54) **Zařízení pro polohové nastavování, řízené vyvažování a výměnu válců válcovacích stolic**
- 7 (51) **B 22 D 27/06**
 (11) 13623
 (21) **2003-14021**
 (22) 12.03.2003
 (47) 01.09.2003
 (73) KERAUNION, A. S., Dubí, CZ;
 (72) Beran Jaroslav Ing., Dubí, CZ;
 Marhoun Jan, Kutná Hora, CZ;
 Gajarský Jiří, Soběchleby, CZ;
 Vopěnka Jiří, Kutná Hora, CZ;
 (54) **Exotermická tvarovka**
 (74) Smrčková Marie ing., Velflíkova 8, Praha 6, 16000;
- 7 (51) **B 23 B 27/12**
 (11) 13611
 (21) **2003-14380**
 (22) 23.06.2003
 (47) 25.08.2003
 (73) DVOŘÁČEK Jaroslav Ing., Brno, CZ;
 ŠAMÁNEK Michal, Brno, CZ;
 (72) Dvořáček Jaroslav Ing., Brno, CZ;
 Šamánek Michal, Brno, CZ;
 (54) **Hydroupínač obráběcích nástrojů s upínací stopkou variabilního provedení**
- 7 (51) **B 24 B 9/00**
 (11) 13615
 (21) **2003-14402**
 (22) 02.07.2003
 (47) 25.08.2003
 (73) SCHWARZ Josef, Domažlice, CZ;
 (72) Schwarz Josef, Domažlice, CZ;
 (54) **Bruska na srážení hran**
 (74) Poláček Jiří Ing., Dominikánská 6, Plzeň, 30112;
- 7 (51) **B 42 D 3/08, B 44 F 3/00**
 (11) 13575
 (21) **2003-14420**
 (22) 04.07.2003
 (47) 08.08.2003
 (73) BOBO BLOK, SPOL. S R. O., Vrchotovy Janovice, CZ;
 (72) Kabátová Helena, Vrchotovy Janovice, CZ;

- (54) **Plochý dekorační materiál s transparentní krycí vrstvou na podložné vrstvě**
 (74) Chlustina Jiří Ing., Jana Masaryka 43-47, Praha 2, 12000;
- 7 (51) **B 42 D 15/04**
 (11) 13577
 (21) **2003-14429**
 (22) 08.07.2003
 (47) 08.08.2003
 (73) JIRKŮ Roman, Hradec Králové, CZ;
 (72) Jirků Roman, Hradec Králové, CZ;
 (54) **Pohlednice**
 (74) Brykner Jan, Resslova 741, Hradec Králové, 50002;
- 7 (51) **B 60 B 39/02, B 60 B 39/06**
 (11) 13613
 (21) **2003-14392**
 (22) 26.06.2003
 (47) 25.08.2003
 (73) VOZNICA Luděk, Ostrava, CZ;
 VOZNICOVÁ Jarmila, Ostrava, CZ;
 MICHAL Bohumír ing., Ostrava, CZ;
 VOZNICOVÁ Radmila, Ostrava, CZ;
 ĎURANOVÁ Iveta, Ostrava, CZ;
 (72) Voznica Luděk, Ostrava, CZ;
 Voznicová Jarmila, Ostrava, CZ;
 Michal Bohumír ing., Ostrava, CZ;
 Voznicová Radmila, Ostrava, CZ;
 Ďuranová Iveta, Ostrava, CZ;
 (54) **Pískomet**
- 7 (51) **B 60 D 1/01, B 60 D 1/06, B 60 D 1/14**
 (11) 13597
 (21) **2003-14408**
 (22) 03.07.2003
 (47) 18.08.2003
 (73) PROF SVAR S. R. O., Mnichovo Hradiště, CZ;
 (72) Bernard Josef, Jičín, CZ;
 (54) **Rychloupínací automobilový závěs**
 (74) Nedomelová Margita Dipl. Ing., Štrauchova 932, Jičín, 50601;
- 7 (51) **B 60 N 2/48**
 (11) 13593
 (21) **2003-14346**
 (22) 13.06.2003
 (47) 18.08.2003
 (73) TANEX, PLASTY A. S., Jaroměř, CZ;
 (72) Rozkošný Luboš Ing., Týniště nad Orlicí, CZ;
 (54) **Opěrka hlavy**
 (74) Holasová Hana Ing. Mgr., Křížová 4, Brno, 60300;
- 7 (51) **B 60 P 3/14**
 (11) 13601
 (21) **2002-13383**
 (22) 08.08.2002
 (47) 25.08.2003
 (73) LABE INVEST S.R.O., Lázně Toušeň, CZ;
 (72) Holman Vladimír, Praha, CZ;
 Janouch Václav, Praha, CZ;
 (54) **Mobilní fotolaboratoř**
 (74) Král Jiří Ing., Štěpánská 45, Praha 1, 11000;
- 7 (51) **B 60 Q 7/00, G 09 F 13/16**
 (11) 13606
 (21) **2003-14174**
 (22) 22.04.2003
 (47) 25.08.2003
 (73) ČERVINEK František, Kyjov, CZ;
 (72) Červinek František, Kyjov, CZ;
- (54) **Výstražný trojúhelník pro motorová vozidla**
 (74) Dadej Leopold Ing., Na Valtické 6, Břeclav 4, 69141;
- 7 (51) **B 60 Q 11/00**
 (11) 13607
 (21) **2003-14180**
 (22) 22.04.2003
 (47) 25.08.2003
 (73) REŽ Jaroslav, Nový Bor, CZ;
 (72) Rež Jaroslav, Nový Bor, CZ;
 (54) **Zapojení pro ovládání vnějších světel motorového vozidla**
- 7 (51) **B 61 D 13/00**
 (11) 13598
 (21) **2003-14443**
 (22) 14.07.2003
 (47) 18.08.2003
 (73) ŠKODA DOPRAVNÍ TECHNIKA S. R. O., Plzeň, CZ;
 (72) Hofman Jiří Ing., Plzeň, CZ;
 (54) **Vícečlámkové tramvajové vozidlo**
- 7 (51) **B 61 H 13/00, B 60 T 17/22, B 60 T 17/18**
 (11) 13581
 (21) **2002-13750**
 (22) 13.12.2002
 (47) 18.08.2003
 (73) ČESKÉ DRÁHY, STÁTNÍ ORGANIZACE DIVIZE OBCHODNĚ PROVOZNÍ, O.Z. ODBOR KOLEJOVÝCH VOZIDEL, Praha, CZ;
 (72) Horák Tomáš, Ostrava, CZ;
 Sejvav Dušan, Louny, CZ;
 Křepela Libor, Chomutov, CZ;
 (54) **Zkušební stav pneumatických částí brzdových zařízení železničních vozidel**
- 7 (51) **B 61 L 7/00, B 61 L 7/06, B 61 L 7/08**
 (11) 13631
 (21) **2003-14421**
 (22) 07.07.2003
 (47) 01.09.2003
 (73) ELCOM, A. S., Praha, CZ;
 (72) Bůbela Tomáš Ing. PhD., Brno, CZ;
 Faran Antonín Ing. PhD., Praha, CZ;
 Srb Stanislav Ing. PhD., Praha, CZ;
 (54) **Bezpečný kontrolní a ovládací obvod izolované soustavy napájené stejnosměrným napětím**
- 7 (51) **B 61 L 23/06, B 61 L 23/00**
 (11) 13624
 (21) **2003-14040**
 (22) 14.03.2003
 (47) 01.09.2003
 (73) SKANSKA ŽS A. S., Praha, CZ;
 ÚVAR-SERVIS, A. S., Brno, CZ;
 (72) Rudolf Radek, Branišovice, CZ;
 Rudolf Aleš, Brno, CZ;
 Knap Josef, Brno, CZ;
 Hartmann Miroslav, Praha, CZ;
 (54) **Železniční výstražný systém**
 (74) Kubát Jan Ing., Přístavní 24, Praha 7, 17000;
- 7 (51) **B 62 D 25/10**
 (11) 13583
 (21) **2003-14012**
 (22) 10.03.2003
 (47) 18.08.2003
 (73) MOUR Václav, Karlovy Vary, CZ;
 (72) Mour Václav, Karlovy Vary, CZ;
 (54) **Boční lapač**

- (74) Pařízek Petr JUDr., Jana Palacha 20, Karlovy Vary, 36001;
- 7 (51) **B 62 K 21/06, B 62 K 21/00**
(11) 13578
(21) **2003-14436**
(22) 10.07.2003
(47) 08.08.2003
(73) FÖLDES Tomáš, Olomouc, CZ;
TKADLEČEK Roman, Olomouc, CZ;
(72) Földes Tomáš, Olomouc, CZ;
Tkadleček Roman, Olomouc, CZ;
(54) **Sestava hlavy řízení jízdních kol**
(74) Soukup Petr ing., Švédská 3, Olomouc, 77200;
- 7 (51) **B 65 B 31/06, B 65 B 31/04**
(11) 13585
(21) **2003-14063**
(22) 21.03.2003
(47) 18.08.2003
(73) MAŠEK Jan ing., Vlašim, CZ;
(72) Mašek Lukáš, Vlašim, CZ;
Mašek Jan ing., Vlašim, CZ;
(54) **Zařízení na dosažení hlubokého vaku**
- 7 (51) **B 65 D 5/16, B 60 N 3/00**
(11) 13592
(21) **2003-14329**
(22) 09.06.2003
(47) 18.08.2003
(73) LABORATORIES, S. R. O., Brno, CZ;
(72) Mareš Petr, Brno, CZ;
(54) **Pouzdro na kapesníčky do interiéru automobilu, zejména do popelníku**
- 7 (51) **B 65 D 6/24**
(11) 13590
(21) **2003-14326**
(22) 09.06.2003
(47) 18.08.2003
(73) FILL-PACK S.R.O., Železnice, CZ;
(72) Kopčák Ján ing., Rokycany, CZ;
(54) **Kontejner pro ukládání a přepravu plochých předmětů**
(74) Janko Vladimír Ing., Národní 348, Liberec 8, 46008;
- 7 (51) **B 65 D 25/14**
(11) 13591
(21) **2003-14327**
(22) 09.06.2003
(47) 18.08.2003
(73) FILL-PACK S.R.O., Železnice, CZ;
(72) Kopčák Ján ing., Rokycany, CZ;
(54) **Úpevnění vložky kontejneru pro přepravu plochých předmětů**
(74) Janko Vladimír Ing., Národní 348, Liberec 8, 46008;
- 7 (51) **B 65 D 30/22**
(11) 13596
(21) **2003-14403**
(22) 02.07.2003
(47) 18.08.2003
(73) BLAŽEK Pavel, Bílkovice, CZ;
(72) Blažek Pavel, Bílkovice, CZ;
(54) **Dvojitý sáček**
- 7 (51) **B 65 D 75/00**
(11) 13584
(21) **2003-14023**
(22) 12.03.2003
(47) 18.08.2003
- (73) KUCHAR Pavel, Praha, CZ;
(72) Kuchař Pavel, Praha, CZ;
(54) **Nosič lahve**
(74) Pavlica Tomáš Ing., Lohniského 846, Praha 5, 15200;
- 7 (51) **B 65 G 21/20**
(11) 13626
(21) **2003-14246**
(22) 15.05.2003
(47) 01.09.2003
(73) ALFA 3 S. R. O., Pardubice, CZ;
(72) Svoboda Zdeněk, Pardubice, CZ;
(54) **Podvozek pojízdného rámu nebo policové jednotky**
- 7 (51) **B 65 G 53/02, E 01 F 5/00**
(11) 13559
(21) **2003-14128**
(22) 07.04.2003
(47) 08.08.2003
(73) EUTIT S. R. O., Mariánské Lázně, CZ;
(72) Dragoun Pavel, Cheb, CZ;
(54) **Díl žlabu z tavených hornin**
(74) Zeman Petr, Hradní 301, Loket, 35733;
- 7 (51) **C 03 C 3/00, C 04 B 30/00, E 04 C 2/00, E 04 C 2/02, E 04 F 13/14**
(11) 13557
(21) **2002-13336**
(22) 24.07.2002
(47) 08.08.2003
(73) PRT-PROGRESSIVE TECHNOLOGIES S.R.O., Praha, CZ;
SYNER, SPOLEČNOST S RUČENÍM OMEZENÝM, Liberec, CZ;
MEGA A.S., Stráž pod Ralskem, CZ;
(72) Linhart Stanislav Ing., Praha, CZ;
(54) **Deskový dekorativní obkladový materiál**
(74) Reichel Pavel Ing., Lopatecká 14, Praha 4, 14700;
- 7 (51) **C 07 C 311/37**
(11) 13580
(21) **2002-13601**
(22) 25.10.2002
(47) 18.08.2003
(32) 31.10.2001, 31.07.2002
(31) 2001/60/330.817, 2002/10/208.009
(33) US, US
(73) SYNTHON B.V., Nijmegen, NL;
(72) Hoorn Hans Jan, Nijmegen, NL;
Peters Theodorus Hendricus Antonius, Arnhem, NL;
Pis Jaroslav, Praha, CZ;
Scigel Radim, Praha, CZ;
(54) **Diastereoisomerem obohacená sraženina nebo solut sulfonátové soli tamsulosinu připravitelné rezolucí tamsulosinu a příbuzné sloučeniny a směsi**
(74) PATENTSERVIS PRAHA a.s., Jivenská 1, Praha 4, 14000;
- 7 (51) **C 08 L 95/00**
(11) 13603
(21) **2002-13787**
(22) 20.12.2002
(47) 25.08.2003
(73) WALTER Jiří Ing., Praha, CZ;
(72) Walter Jiří Ing., Praha, CZ;
(54) **Modifikovaný asfalt a polotovary pro jeho výrobu**
- 7 (51) **D 01 H 4/12**
(11) 13556

- (21) **2002-13051**
(22) 22.04.2002
(47) 08.08.2003
(73) SAURER CZECH A.S., Červený Kostelec, CZ;
(72) Jirka Bohuslav, Úpice, CZ;
(54) **Dvouřadé ložisko spřádacího rotoru bezvřetenového dopřádacího stroje**
(74) Holas Antonín Ing., Křížová 4, Brno, 60300;
- 7 (51) **D 01 H 4/12, D 01 H 4/14**
(11) 13558
(21) **2003-14005**
(22) 15.01.2003
(47) 08.08.2003
(73) RIETER INGOLSTADT
SPINNEREIMASCHINENBAU AG, Ingolstadt, DE;
(72) Burchert Mathias, Deggingen, DE;
Schmid Friedbert, Bad Überkingen, DE;
(54) **Hřídel dopřádacího rotoru**
(74) Kalenský Petr JUDr., Hálkova 2, Praha 2, 12000;
- 7 (51) **D 01 H 4/50, D 01 H 4/38, D 02 G 3/38, D 02 G 3/32**
(11) 13629
(21) **2003-14382**
(22) 24.06.2003
(47) 01.09.2003
(73) RIETER CZ A. S., Ústí nad Orlicí, CZ;
(72) Kubeš Vítězslav Ing., Hnátnice, CZ;
Štěpán Pavel, Česká Třebová, CZ;
(54) **Zařízení pro uchycení lineárního textilního materiálu v prostoru pracovního místa rotorového dopřádacího stroje během zapřádacího**
(74) Musil Dobroslav Ing., Cejl 38, Brno, 60200;
- 7 (51) **E 01 C 11/08, E 01 C 11/12, E 01 C 11/04**
(11) 13589
(21) **2003-14284**
(22) 28.05.2003
(47) 18.08.2003
(73) SKANSKA DSUH A. S., Uherské Hradiště, CZ;
(72) Richter Josef Ing., Olomouc, CZ;
(54) **Konektor pro kotvení desek vozovky**
(74) Halaxová Zdeňka RNDr., Univerzitní 7, Olomouc, 77200;
- 7 (51) **E 01 D 4/00 // E 01 D 101:26**
(11) 13587
(21) **2003-14231**
(22) 09.05.2003
(47) 18.08.2003
(73) EKO STAVEBNÍ FIRMA ING. ČERMÁK MIROSLAV,
Otovice, CZ;
(72) Čermák Miroslav Ing., Karlovy Vary, CZ;
Bozděch Karel Ing., Karlovy Vary, CZ;
(54) **Mostní konstrukce**
(74) Zeman Petr, Hradní 301, Lohovice, 35733;
- 7 (51) **E 01 F 8/00**
(11) 13566
(21) **2003-14288**
(22) 28.05.2003
(47) 08.08.2003
(73) ŽELEZNIČNÍ PRŮMYSLOVÁ STAVEBNÍ VÝROBA
UHERSKÝ OSTROH, A.S., Uherský Ostroh, CZ;
(72) Hela Vlastimil Ing., Bojkovice, CZ;
(54) **Protihluková stěna**
(74) Vítek Miroslav JUDr., Neumannova 54, Brno, 60200;
- 7 (51) **E 04 B 1/20, E 04 B 1/18, E 04 B 2/64, E 04 B 1/80**
(11) 13610
(21) **2003-14369**
- (22) 19.06.2003
(47) 25.08.2003
(73) MORÁVEK Petr ing. CSc., Jablonec nad Nisou, CZ;
(72) Morávek Petr ing. CSc., Jablonec nad Nisou, CZ;
(54) **Stavebně - konstrukční soustava pro nízkoenergetické objekty**
- 7 (51) **E 04 H 6/28, E 04 H 6/18**
(11) 13562
(21) **2003-14163**
(22) 15.04.2003
(47) 08.08.2003
(73) KOMA - LOŽISKA S. R. O., Český Těšín, CZ;
Kotajny Gustav, Český Těšín, CZ;
Zalaba David Ing., Žďár nad Sázavou, CZ;
(54) **Zařízení na skladování předmětů v otočných patrových mezikružích**
(74) Baumová Radmila Ing., Nádražní 29, Žďár nad Sázavou, 59101;
- 7 (51) **E 21 D 11/28, E 21 D 11/00**
(11) 13569
(21) **2003-14335**
(22) 10.06.2003
(47) 08.08.2003
(73) ACTRAD S.R.O., Frýdek-Místek, CZ;
(72) Čiščoň Augustin, Frýdek-Místek, CZ;
(54) **Kovová rozpínka důlní výztuže**
(74) Bocek Josef Ing., Dělnická 19/1168, Havířov, 73601;
- 7 (51) **E 21 D 21/02, G 01 B 13/24**
(11) 13570
(21) **2003-14336**
(22) 11.06.2003
(47) 08.08.2003
(73) UJKA Zdeněk, Havířov, CZ;
(72) Ujka Zdeněk, Havířov, CZ;
(54) **Testovací zařízení**
(74) Šimiček Adolf, Zřídelní 155, Ostrava - Lhotka, 72528;
- 7 (51) **E 21 F 17/00, E 21 C 29/00**
(11) 13572
(21) **2003-14370**
(22) 19.06.2003
(47) 08.08.2003
(73) INCO ENGINEERING SPOL. S R.O., Praha, CZ;
(72) Houdek Jan ing., Praha, CZ;
(54) **Stacionární vyrovnávač tahu v lanech vícelanových transportních a těžních zařízení**
(74) Vobořil Bohuslav Ing., Nad Štolou 12, Praha 7, 17000;
- 7 (51) **F 02 C 5/06**
(11) 13573
(21) **2003-14416**
(22) 03.07.2003
(47) 08.08.2003
(73) KOPAL Jiří, Praha, CZ;
(72) Kopal Jiří, Praha, CZ;
(54) **Pohonná jednotka**
- 7 (51) **F 03 D 3/00**
(11) 13576
(21) **2003-14427**
(22) 23.08.2001
(47) 08.08.2003
(73) ŠLOF Álois Ing., Brno, CZ;
(72) Šlof Álois Ing., Brno, CZ;
(54) **Větrný motor se svislou hřídelí**
- 7 (51) **F 04 F 7/00**
(11) 13635

- (21) **2003-14511**
 (22) 04.08.2003
 (47) 01.09.2003
 (73) ROUBAL František, Martínkovice, CZ;
 (72) Roubal František, Martínkovice, CZ;
 (54) **Samočinné čerpadlo**
 (74) Škoda Milan Ing., Nahořanská 308, Nové Město nad Metují, 54901;
- 7 (51) **F 16 K 11/00, G 05 D 7/06**
 (11) 13595
 (21) **2003-14388**
 (22) 25.06.2003
 (47) 18.08.2003
 (73) MAREK Čestmír ing., Lanškroun, CZ;
 (72) Marek Čestmír ing., Lanškroun, CZ;
 (54) **Vodovodní baterie s mechanickým směřováním**
 (74) Majetič Josef, Na výsluní 845, Lanškroun, 56301;
- 7 (51) **F 21 S 8/02**
 (11) 13634
 (21) **2003-14489**
 (22) 25.07.2003
 (47) 01.09.2003
 (73) DESKO A. S., Desná v Jizerských horách, CZ;
 (72) Černák Marian Ing., Plavy, CZ;
 Palme Jan Ing., Tanvald, CZ;
 (54) **Objímka kompaktního svítidla, zejména pro elektrické trouby**
 (74) Strnad Václav Ing., Rychtářská 375/31, Liberec 14, 46014;
- 7 (51) **F 21 V 17/10**
 (11) 13565
 (21) **2003-14256**
 (22) 19.05.2003
 (47) 08.08.2003
 (73) TŮMA Jiří, Kamenický Šenov, CZ;
 (72) Tůma Jiří, Kamenický Šenov, CZ;
 (54) **Clonící segment, především pro svítidla**
 (74) Vandělíková Jana Ing., Hradební 3, Praha 1, 11000;
- 7 (51) **F 24 F 13/00, F 24 F 13/02, F 24 F 7/06, F 04 D 29/00**
 (11) 13574
 (21) **2003-14419**
 (22) 04.07.2003
 (47) 08.08.2003
 (73) HOLUB Pavel Ing., Sušice, CZ;
 (72) Holub Pavel Ing., Sušice, CZ;
 (54) **Dvojčinný rekuperační ventilátor**
 (74) Čmejla Vladimír Ing., Rašínovo nábř. 54, Praha 2, 12800;
- 7 (51) **F 24 F 13/00, F 24 F 13/02**
 (11) 13612
 (21) **2003-14390**
 (22) 25.06.2003
 (47) 25.08.2003
 (73) ZELMER BOHEMIA S. R. O., Těrlicko, CZ;
 (72) Bierski Bohuslav, Návsí, CZ;
 (54) **Odsávací zařízení, zejména pro kuchyně**
 (74) Pacl Václav, Okrajová 4a, Havířov-Podlesí, 73601;
- 7 (51) **F 24 J 3/00, F 24 J 3/06**
 (11) 13568
 (21) **2003-14310**
 (22) 04.06.2003
 (47) 08.08.2003
 (73) HRŇA Zdeněk, Valašské Meziříčí, CZ;
 (72) Hrňa Zdeněk, Valašské Meziříčí, CZ;
 (54) **Zařízení pro využití energie gravitačního pole**
- 7 (51) **F 28 F 3/08**
 (11) 13605
 (21) **2003-14165**
 (22) 16.04.2003
 (47) 25.08.2003
 (73) PADALÍK Vladislav, Praha, CZ;
 (72) Padalík Vladislav, Praha, CZ;
 (54) **Přídavné žebro ústředního topení**
- 7 (51) **F 42 B 8/02, F 41 A 33/00**
 (11) 13617
 (21) **2003-14451**
 (22) 17.07.2003
 (47) 25.08.2003
 (73) LIBRA Vlastimil, Jevišovice, CZ;
 (72) Libra Vlastimil, Jevišovice, CZ;
 (54) **Náboj ráže 9 mm P. A. s jednou pryžovou střelou a zbraň pro jeho použití s plně opakovací funkcí**
 (74) Langhans Jiří Ing., Krajínova 7, Třebíč, 67401;
- 7 (51) **G 02 C 7/10, A 61 F 9/02**
 (11) 13563
 (21) **2003-14223**
 (22) 09.06.2000
 (47) 08.08.2003
 (73) KUBĚNA Karel, Zlín, CZ;
 (72) Kuběna Karel, Zlín, CZ;
 (54) **Brýlové sklo s IR a UV filtrem**
 (74) Smrčková Marie ing., Velflíkova 8, Praha 6, 16000;
- 7 (51) **G 09 B 25/00, E 01 D 15/22**
 (11) 13594
 (21) **2003-14352**
 (22) 16.06.2003
 (47) 18.08.2003
 (73) OMNIPOL A. S., Praha, CZ;
 (72) Faltus Milan Ing., Kralupy nad Vltavou, CZ;
 Fajc Jan Ing., Praha, CZ;
 Blažek Jiří Ing., Praha, CZ;
 Málek Oldřich Ing. CSc., Vyškov, CZ;
 Sodoma Bohumil Ing., Vyškov, CZ;
 Novotný Jiří, Vyškov, CZ;
 Novák Petr, Vyškov, CZ;
 (54) **Trenažér pontonové mostové soupravy**
 (74) Malůšek Jiří Ing., Mendlovo nám. 1a, Brno, 60300;
- 7 (51) **G 09 F 3/00, G 09 F 3/08, G 09 F 3/02**
 (11) 13564
 (21) **2003-14224**
 (22) 07.05.2003
 (47) 08.08.2003
 (73) ĎURÁK Jiří, Plzeň, CZ;
 (72) Ďurák Jiří, Plzeň, CZ;
 (54) **Reklamní držák na láhve**
- 7 (51) **G 09 F 23/00, A 21 D 13/08**
 (11) 13588
 (21) **2003-14242**
 (22) 14.05.2003
 (47) 18.08.2003
 (73) HUŠEK Josef, Libčany, CZ;
 (72) Hušek Josef, Libčany, CZ;
 (54) **Oplatka**
 (74) Brykner Jan, Resslerova 741, Hradec Králové, 50002;
- 7 (51) **G 21 F 5/015, G 21 F 5/02, G 21 F 5/06, G 21 F 5/00**
 (11) 13571
 (21) **2003-14365**
 (22) 18.06.2003
 (47) 08.08.2003
 (73) TERAGAM, SPOL. S R.O., Praha, CZ;

- (54) **Obalový soubor s hlavicí ozařovače pro přepravu a skladování radionuklidového zářiče**
(74) Čálek Karel, Nad Palatou 12, Praha 5, 15000;
- 7 (51) **H 01 Q 9/18, B 60 R 11/02**
(11) 13582
(21) **2002-13814**
(22) 30.12.2002
(47) 18.08.2003
(32) 21.06.2002
(31) 2002RE/000016
(33) IT
(73) ASK INDUSTRIES S.P.A., Reggio Emilia, IT;
(72) Cavalli Claudio, Montecavolo, IT;
- (54) **Spoj pro střešní anténu se zařízením proti vytažení tyče**
(74) Korejzová Zdeňka JUDr., Spálená 29, Praha 1, 11000;
- 7 (51) **H 02 G 3/30, F 16 L 3/00**
(11) 13637
(21) **2003-14525**
(22) 07.08.2003
(47) 01.09.2003
(73) METROSTAV A. S., Praha, CZ;
(72) Hátle Jindřich Ing., Praha, CZ;
- (54) **Nosné zařízení pro uložení kabelů na stavebních objektech a nosný člen**
(74) Reichel Pavel Ing., Lopatecká 14, Praha 4, 14700;
- 7 (51) **H 02 J 3/30**
(11) 13627
(21) **2003-14298**
(22) 30.05.2003
(47) 01.09.2003
(73) OCHVÁT Juraj, Ostrava, CZ;
KALMAN Jan, Ostrava, CZ;
(72) Ochvát Juraj, Ostrava, CZ;
Kalman Jan, Ostrava, CZ;
- (54) **Zařízení pro využití přerušovaně dodávané energie**
(74) Rylková Iva Ing., Polská 1525, Ostrava - Poruba, 70800;
- 7 (51) **H 02 K 41/06**
(11) 13560
(21) **2003-14131**
(22) 27.03.2003
(47) 08.08.2003
(73) SÝKORA MIROSLAV, Mořkov, CZ;
(72) Sýkora Miroslav, Mořkov, CZ;
- (54) **Elektromotor s rotorem odvalovaným po odvalovací ploše statoru**
- 7 (51) **H 04 N 7/00, H 04 H 1/00**
(11) 13599
(21) **2003-14466**
(22) 18.07.2003
(47) 18.08.2003
(73) TICHÝ Zdeněk, Praha, CZ;
(72) Tichý Zdeněk, Praha, CZ;
- (54) **Zapojení pozemní sítě digitální televize a rozhlasu**
(74) Dušková Hana Ing., Travná 1285, Praha 14, 19800;

Seznam majitelů zapsaných užitéch vzorů

(73)	(11)	(51)	(73)	(11)	(51)
ACTRAD S.R.O., Frýdek-Místek, CZ;	13569	E 21 D 11/28	HOLUB Pavel Ing., Sušice, CZ;	13574	F 24 F 13/00
ALFA 3 S. R. O., Pardubice, CZ;	13626	B 65 G 21/20	HORÁK Martin, Praha, CZ;	13616	A 45 C 11/18
AMR AMARANTH A.S., Hradec Králové, CZ;	13609	A 21 D 2/00	HRŇA Zdeněk, Valašské Meziříčí, CZ;	13568	F 24 J 3/00
ASK INDUSTRIES S.P.A., Reggio Emilia, IT;	13582	H 01 Q 9/18	HUŠEK Josef, Libčany, CZ;	13588	G 09 F 23/00
BLAŽEK Pavel, Bílkovice, CZ;	13596	B 65 D 30/22	HUŠEK Petr Ing., Hradec Králové, CZ;	13620	A 21 B 5/02
BOBO BLOK, SPOL. S R. O., Vrchotovy Janovice, CZ;	13575	B 42 D 3/08	INCO ENGINEERING SPOL. S R.O., Praha, CZ;	13572	E 21 F 17/00
ČAPEK Miroslav, Praha, CZ;	13625	A 61 H 23/02	INTV, SPOL. S. R. O., Praha, CZ;	13561	A 63 F 13/00
ČERVINEK František, Kyjov, CZ;	13606	B 60 O 7/00	IN - EKO TEAM S.R.O., Brno, CZ;	13614	B 01 D 21/00
ČESKÉ DRÁHY, STÁTNI ORGANIZACE DIVIZE OBCHODNÉ PROVOZNI, O.Z. ODBOR KOLEJOVÝCH VOZIDEL, Praha, CZ;	13581	B 61 H 13/00	IREL, SPOL. S. R. O., Brno, CZ;	13579	A 61 K 35/78
ČÍTEK Zdeněk, Kladno, CZ;	13618	A 23 G 3/28	JAKUBEC Vladimír, Boskovice, CZ;	13586	A 47 K 17/00
DESKO A. S., Desná v Jizerských horách, CZ;	13634	F 21 S 8/02	JIHOKOV, VÝROBNÍ DRUŽSTVO, České Budějovice, CZ;	13632	A 47 J 42/04
ĐURÁK Jiří, Plzeň, CZ;	13564	G 09 F 3/00	JIRKŮ Roman, Hradec Králové, CZ;	13577	B 42 D 15/04
ĐURANOVÁ Iveta, Ostrava, CZ;	13613	B 60 B 39/02	KALMAN Jan, Ostrava, CZ;	13627	H 02 J 3/30
DVOŘÁČEK Jaroslav Ing., Brno, CZ;	13611	B 23 B 27/12	KALOUS Jaroslav, Brno, CZ;	13630	A 23 L 1/08
EKO STAVEBNÍ FIRMA ING. ČERMÁK MIROSLAV, Otovice, CZ;	13587	E 01 D 4/00	KERAUNION, A. S., Dubí, CZ;	13623	B 22 D 27/06
ELCOM, A. S., Praha, CZ;	13631	B 61 L 7/00	KOMA - LOŽISKA S. R. O., Český Těšín, CZ;	13562	E 04 H 6/28
EUTIT S. R. O., Mariánské Lázně, CZ;	13559	B 65 G 53/02	KOPAL Jiří, Praha, CZ;	13573	F 02 C 5/06
FILL-PACK S.R.O., Železnice, CZ;	13591	B 65 D 25/14	KRATOCHVÍL Jan JUDr., Pardubice, CZ;	13636	A 47 G 23/02
FILL-PACK S.R.O., Železnice, CZ;	13590	B 65 D 6/24	KUBĚNA Karel, Zlín, CZ;	13563	G 02 C 7/10
FÖLDES Tomáš, Olomouc, CZ;	13578	B 62 K 21/06	KUCHAŘ Pavel, Praha, CZ;	13584	B 65 D 75/00
GROSS Petr Ing., Vrbno pod Pradědem, CZ;	13602	A 47 L 23/22	LABE INVEST S.R.O., Lázně Toušeň, CZ;	13601	B 60 P 3/14
HADEK Monika, Wolfersdorf, DE;	13633	A 61 F 7/02	LABORATORIES, S. R. O., Brno, CZ;	13608	A 47 J 43/27
HEPEK, S. R. O., Brno, CZ;	13567	A 21 D 13/00	LABORATORIES, S. R. O., Brno, CZ;	13592	B 65 D 5/16
			LIBRA Vlastimil, Jevišovice, CZ;	13617	F 42 B 8/02
			MAJETIČ Josef, Lanškroun, CZ;	13636	A 47 G 23/02

MAREK Čestmír ing., Lanškroun, CZ;	13595	F 16 K 11/00	ŠLOF Alois Ing., Brno, CZ;	13576	F 03 D 3/00
MAŠEK Jan ing., Vlašim, CZ;	13585	B 65 B 31/06	ŠVARC Josef, Velká Hleďsebe, CZ;	13600	A 45 D 29/18
MEGA A.S., Stráž pod Ralskem, CZ;	13557	C 03 C 3/00	TANEX, PLASTY A. S., Jaroměř, CZ;	13593	B 60 N 2/48
METROSTAV A. S., Praha, CZ;	13637	H 02 G 3/30	TERAGAM, SPOL. S R. O., Praha, CZ;	13571	G 21 F 5/015
MICHAL Bohumír ing., Ostrava, CZ;	13613	B 60 B 39/02	TERAGAM, SPOL. S R. O., Praha, CZ;	13628	A 61 N 5/01
MORÁVEK Petr ing. CSc., Jablonec nad Nisou, CZ;	13610	E 04 B 1/20	THE PROCTER & GAMBLE COMPANY, Cincinnati, OH, US;	13604	A 61 F 13/15
MOUR Václav, Karlovy Vary, CZ;	13583	B 62 D 25/10	TICHÝ Zdeněk, Praha, CZ;	13599	H 04 N 7/00
OCHVÁT Juraj, Ostrava, CZ;	13627	H 02 J 3/30	TKADLEČEK Roman, Olomouc, CZ;	13578	B 62 K 21/06
OMNIPOL A. S., Praha, CZ;	13594	G 09 B 25/00	TRČKA Michal Ing., Rožnov pod Radhoštěm, CZ;	13619	A 63 C 5/04
PADALÍK Vladislav, Praha, CZ;	13605	F 28 F 3/08	TŮMA Jiří, Kamenický Šenov, CZ;	13565	F 21 V 17/10
PROF SVAR S. R. O., Mnichovo Hradiště, CZ;	13597	B 60 D 1/01	UJKA Zdeněk, Havířov, CZ;	13570	E 21 D 21/02
PRT-PROGRESSIVE TECHNOLOGIES S.R.O., Praha, CZ;	13557	C 03 C 3/00	ÚVAR-SERVIS, A. S., Brno, CZ;	13624	B 61 L 23/06
REŽ Jaroslav, Nový Bor, CZ;	13607	B 60 O 11/00	VÍTKOVICE STROJÍRENSTVÍ, A.S., Ostrava, CZ;	13622	B 21 B 31/00
RIETER CZ A. S., Ústí nad Orlicí, CZ;	13629	D 01 H 4/50	VOZNICA Luděk, Ostrava, CZ;	13613	B 60 B 39/02
RIETER INGOLSTADT SPINNEREIMASCHINENBAU AG, Ingolstadt, DE;	13558	D 01 H 4/12	VOZNIČOVÁ Jarmila, Ostrava, CZ;	13613	B 60 B 39/02
ROUBAL František, Martínkovice, CZ;	13635	F 04 F 7/00	VOZNIČOVÁ Radmila, Ostrava, CZ;	13613	B 60 B 39/02
SAURER CZECH A.S., Červený Kostelec, CZ;	13556	D 01 H 4/12	WALTER Jiří Ing., Praha, CZ;	13603	C 08 L 95/00
SCHWARZ Josef, Domažlice, CZ;	13615	B 24 B 9/00	ZELMER BOHEMIA S. R. O., Těrlícko, CZ;	13612	F 24 F 13/00
SKANSKA DSUH A. S., Uherské Hradiště, CZ;	13589	E 01 C 11/08	ŽELEZNIČNÍ PRŮMYSLOVÁ STAVEBNÍ VÝROBA UHERSKÝ OSTROH, A.S., Uherský Ostroh, CZ;	13566	E 01 F 8/00
SKANSKA ŽS A. S., Praha, CZ;	13624	B 61 L 23/06			
SÝKORA MIROSLAV, Mořkov, CZ;	13560	H 02 K 41/06			
SYNER, SPOLEČNOST S RUČENÍM OMEZENÝM, Liberec, CZ;	13557	C 03 C 3/00			
SYNTHON B.V., Nijmegen, NL;	13580	C 07 C 311/37			
ŠAMÁNEK Michal, Brno, CZ;	13611	B 23 B 27/12			
ŠKODA DOPRAVNÍ TECHNIKA S. R. O., Plzeň, CZ;	13598	B 61 D 13/00			
ŠKODA PRAHA A. S., Praha, CZ;	13621	A 62 C 13/64			

FG4Q**Zapsané průmyslové vzory**

31645	06-04
31646	09-03
31647	03-01
31648	06-09
31649	11-02
31650	23-03
31651	23-01
31652	23-02
31653	08-06
31654	10-04
31655	23-01
31656	23-02
31657	25-03
31658	07-01
31659	06-09
31660	03-01
31661	09-07
31662	15-04
31663	12-99
31664	12-11
31665	23-02
31666	23-01
31667	09-01
31668	15-05
31669	08-03
31670	24-99
31671	21-02
31672	02-04
31673	25-01
31674	12-16
31675	14-03
31676	07-01
31677	14-03
31678	12-06
31679	10-01
31680	07-01
31681	07-01
31682	15-05
31683	28-03
31684	28-03
31685	28-03
31686	13-02
31687	26-04

- (51) **02-04**
 (11) 31672
 (21) 2002-34263
 (22) 24.10.2002
 (15) 01.09.2003
 (45) 01.09.2003
 (54) Bruslařská bota
 (28) 1
 (32) 26.04.2002
 (31) 99269
 (33) CA
 (73) BAUER NIKE HOCKEY, INC., St-Jérôme, CA;
 (72) Labonté Yvan, Montreal, CA;
 Langevin Chris, Prévost, CA;
 (55)

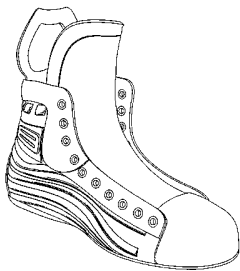

1.1



1.2

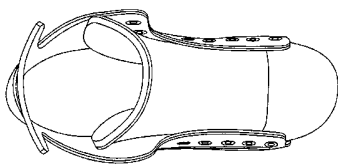

1.3

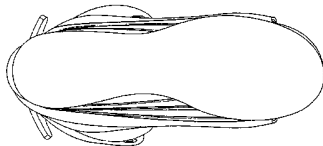

1.4



1.5



1.6



1.7

- (51) **03-01**
 (11) 31647
 (21) 2002-34294
 (22) 13.11.2002
 (15) 14.08.2003
 (45) 14.08.2003
 (54) Ochranný vak pro golfové potřeby
 (28) 3
 (73) DVORSKÁ Jana Ing., Čeladná, CZ;
 (72) Dvorská Jana Ing., Čeladná, CZ;
 (55)



1.1



1.2



1.3



1.4



2.1



2.2

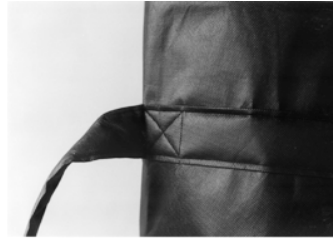

2.3



2.4



3.1



3.2



3.3



3.4

- (51) **03-01**
 (11) 31660
 (21) 2002-34116
 (22) 05.08.2002
 (15) 26.08.2003
 (45) 26.08.2003
 (54) Pouzdro na dávkování léků
 (28) 1
 (32) 06.02.2002
 (31) 29/155,229
 (33) US
 (73) WYETH, Madison, NJ, US;
 (72) Sinton Alexander James, Doylestown, PA, US;
 Finkelston Paul Raymond, Philadelphia, PA, US;
 (55)

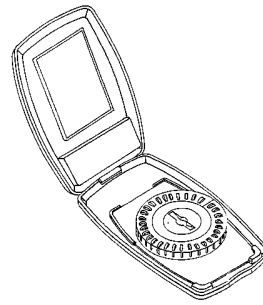

1.7

- (51) **06-04**
 (11) 31645
 (21) 2002-34220
 (22) 01.10.2002
 (15) 14.08.2003
 (45) 14.08.2003
 (54) Stylový nábytek
 (28) 20
 (73) ŠINDELÁŘ Pavel, Rožmitál pod Třemšínem, CZ;
 Šindelář Pavel, Rožmitál pod Třemšínem, CZ;
 (55)

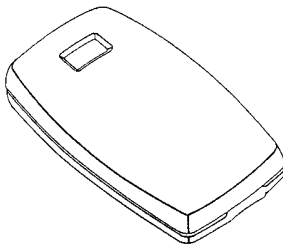

1.1



1.1

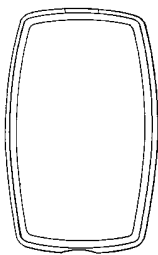

1.3



1.2



1.6



2.1



4.1



2.2



4.2



3.1



5.1



3.2



5.2



6.1



8.1



6.2



8.2



7.1



9.1



7.2



9.2



10.1



10.2



11.1



11.2



12.1



12.2



13.1



13.2



14.1



15.1



15.2



18.1



16.1



18.2



16.2



19.1



17.1



19.2



17.2



20.1



20.2

- (51) **06-09**
 (11) 31648
 (21) 2002-34300
 (22) 14.11.2002
 (15) 14.08.2003
 (45) 14.08.2003
 (54) Polštářek
 (28) 4
 (73) POHUNEK Václav, Praha, CZ;
 (72) Pohunek Václav, Praha, CZ;
 (55)



1.1

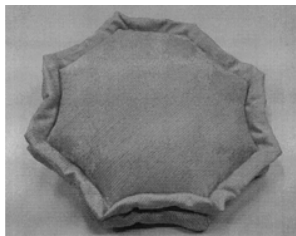

2.1

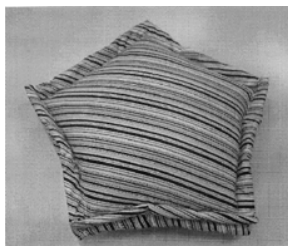

3.1



4.1

- (51) **06-09**
 (11) 31659
 (21) 2003-34580
 (22) 22.04.2003
 (15) 19.08.2003
 (45) 19.08.2003
 (54) Tvarová podložka pro sedací nábytek
 (28) 1
 (73) PROKOPOVÁ Helena Ing., Brno, CZ;
 MAŇÁK Hynek Ing. arch., Brno, CZ;
 MÜLLER Ivan doc. MUDr. CSc., Brno, CZ;
 SEDLÁK Radek Ing., Brno, CZ;
 (72) Prokopová Helena Ing., Brno, CZ;
 Maňák Hynek Ing. arch., Brno, CZ;
 Müller Ivan doc. MUDr. CSc., Brno, CZ;
 Sedlák Radek Ing., Brno, CZ;
 (55)



1.1

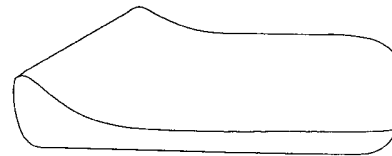

1.2

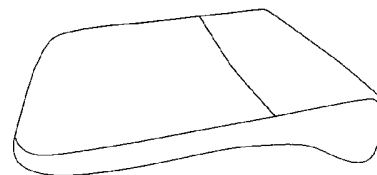

1.3

- (51) **07-01**
 (11) 31676
 (21) 2002-34312
 (22) 27.11.2002
 (15) 01.09.2003
 (45) 01.09.2003
 (54) Skleněný pohár
 (28) 1
 (32) 13.06.2002
 (31) 4 02 04 846.6
 (33) DE
 (73) SAHM GMBH & CO. KG, Höhr-Grenzhausen, DE;
 (72) Geissler-Sahm Wilfried, Hilgert, DE;

(55)

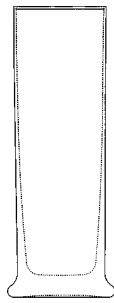

1.1

- (51) **07-01**
 (11) 31681
 (21) 2003-34420
 (22) 31.01.2003
 (15) 01.09.2003
 (45) 01.09.2003
 (54) Talíř
 (28) 1
 (32) 02.08.2002
 (31) DM/060953
 (33) WO
 (73) VILLEROY & BOCH AG, Mettlach, DE;
 (72) Laquitaine Eldine, Nancy, FR;
 (55)

- (51) **07-01**
 (11) 31680
 (21) 2003-34419
 (22) 31.01.2003
 (15) 01.09.2003
 (45) 01.09.2003
 (54) Mělká mísa
 (28) 1
 (32) 02.08.2002
 (31) DM/060953
 (33) WO
 (73) VILLEROY & BOCH AG, Mettlach, DE;
 (72) Laquitaine Eldine, Nancy, FR;
 (55)

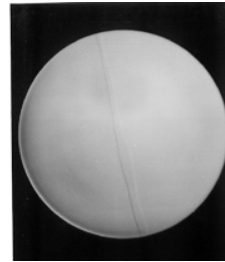

1.1



1.2



1.3

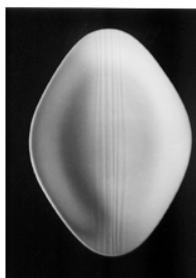

1.1



1.2

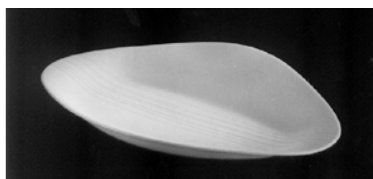

1.3

- (51) **07-01**
 (11) 31658
 (21) 2002-34129
 (22) 16.08.2002
 (15) 14.08.2003
 (45) 14.08.2003
 (54) Potřeby pro domácnost
 (28) 7
 (73) SKLÁRNÝ MORAVIA, AKCIOVÁ SPOLEČNOST,
 Úsobno, CZ;
 (72) Prokešová Hana, Velké Opatovice, CZ;

(55)

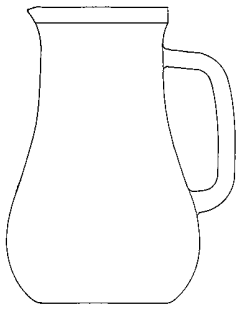

1.1

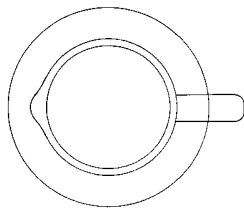

1.2

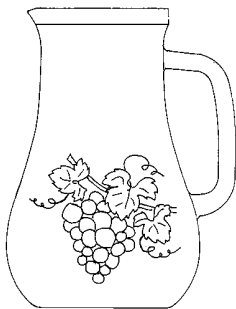

2.1

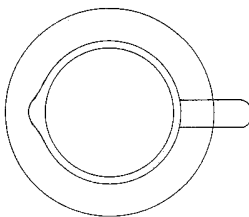

2.2



3.1

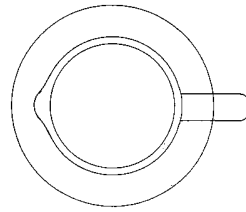

3.2

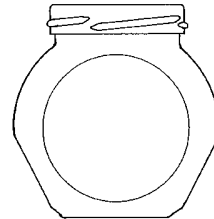

4.1

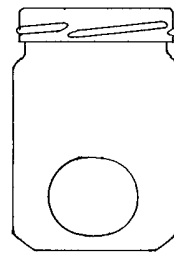

4.2

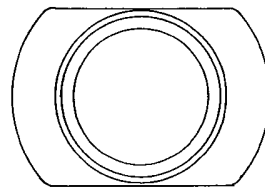

4.3

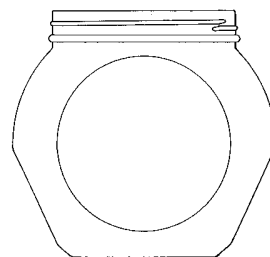

5.1

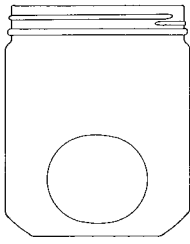

5.2

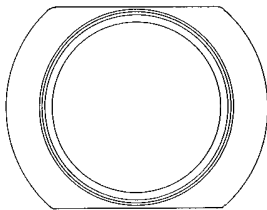

5.3

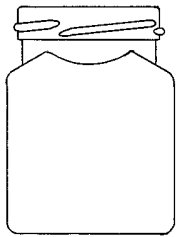

6.1

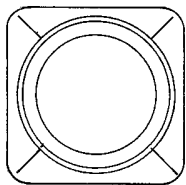

6.2

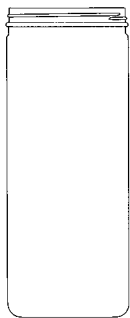

7.1

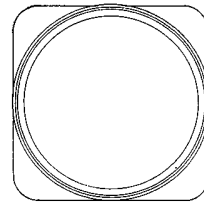

7.2

- (51) **08-03**
- (11) 31669
- (21) 2002-34123
- (22) 09.08.2002
- (15) 01.09.2003
- (45) 01.09.2003
- (54) Dvoupásové pily
- (28) 2
- (32) 28.02.2002
- (31) BO2002 O 000015
- (33) IT
- (73) FEMI S.P.A., Castel Guelfo, IT;
- (72) Casanova Sergio, Castel S. Pietro Terme, IT;
- (55)

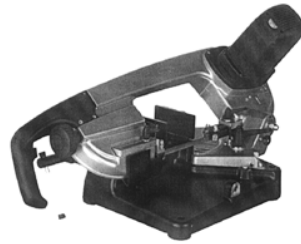

1.1

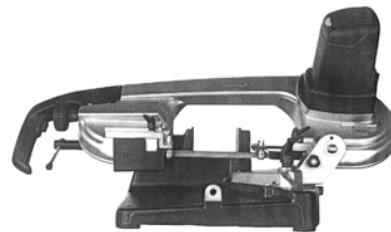

1.2

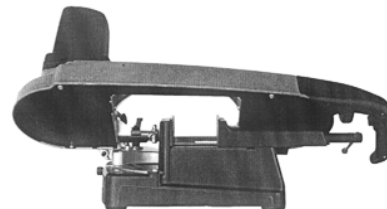

1.3

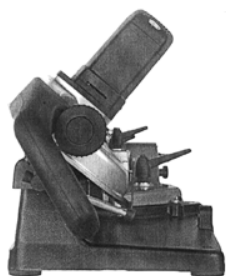

1.4



1.5

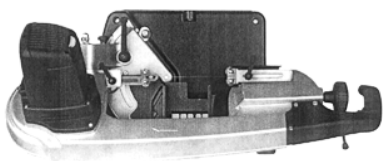

1.6

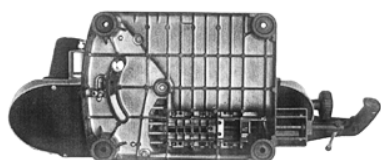

1.7



2.1

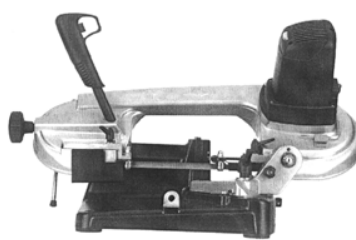

2.2

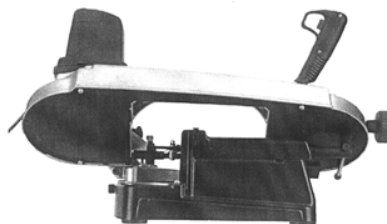

2.3



2.4



2.5

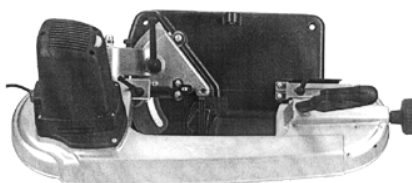

2.6

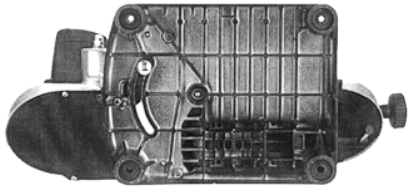

2.7



1.4

- (51) 08-06
- (11) 31653
- (21) 2003-34378
- (22) 03.01.2003
- (15) 14.08.2003
- (45) 14.08.2003
- (54) Klika pro okna a dveře
- (28) 2
- (32) 12.07.2002
- (31) DM/060647
- (33) WO
- (73) HOPPE AG, Stadtallendorf, DE;
- (55)



1.5



1.1

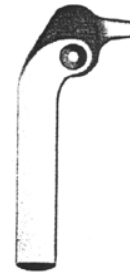

2.1



1.2



2.2



1.3



2.3

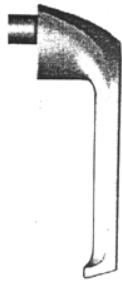

2.4

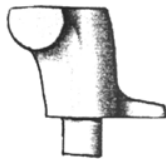

2.5

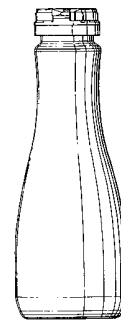

1.3

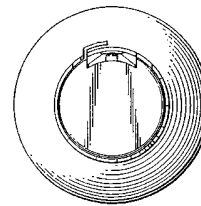

1.4

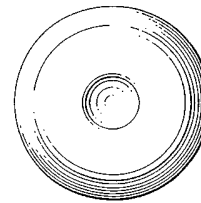

1.5

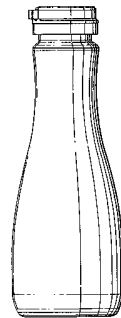

1.7

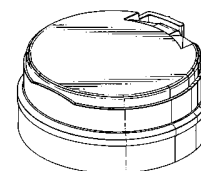

2.1

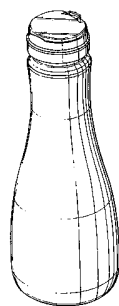

1.1

- (51) **09-01**
- (11) 31667
- (21) 2002-34260
- (22) 24.10.2002
- (15) 27.08.2003
- (45) 27.08.2003
- (54) Láhev a uzávěr
- (28) 2
- (32) 24.04.2002
- (31) 3003130
- (33) GB
- (73) UNILEVER N. V., Rotterdam, NL;
- (72) Verhaar Fred, CS Brielle, NL;
- Drake Paul, Harpenden, GB;
- Helps David, London, GB;
- Jebb Timothy Hope, Tunbridge Wells, GB;
- Mees Hellen, Soest, NL;
- Luebbert Britta, Rotterdam, NL;
- (55)

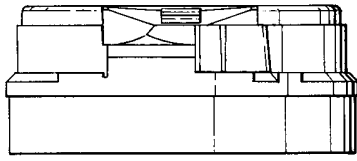

2.3

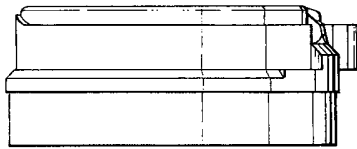

2.4

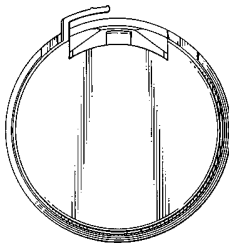

2.6

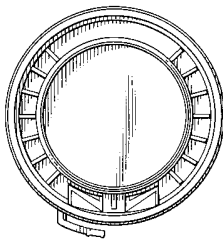

2.7

- (51) **09-03**
 (11) 31646
 (21) 2002-34282
 (22) 06.11.2002
 (15) 14.08.2003
 (45) 14.08.2003
 (54) Obal pro drobné výrobky
 (28) 2
 (73) CHOCOLAND, S.R.O., Králův Dvůr, CZ;
 (55)



1.1



2.1

- (51) **09-07**
 (11) 31661
 (21) 2002-34239
 (22) 08.10.2002
 (15) 26.08.2003
 (45) 26.08.2003
 (54) Víčko mechanického rozprašovače
 (28) 1
 (73) KOH-I-NOOR MLADÁ VOŽICE A.S., Mladá Vožice, CZ;
 (72) Dvořák Pavel, Mladá Vožice, CZ;
 (55)

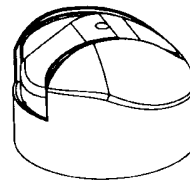

1.1

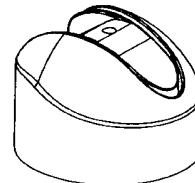

1.3

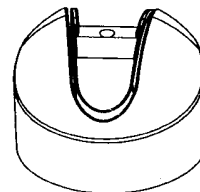

1.4

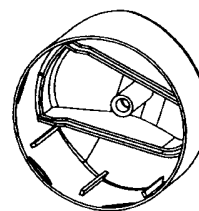

1.5

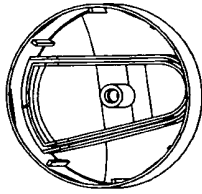

1.6

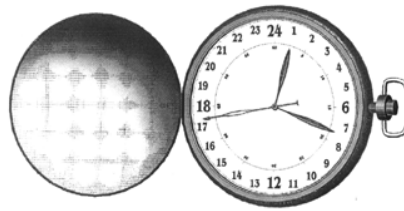

4.1

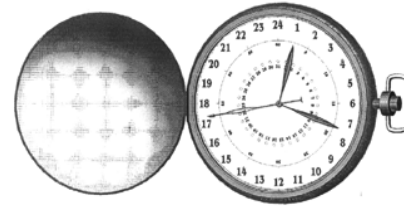

5.1

- (51) **10-01**
- (11) 31679
- (21) 2003-34414
- (22) 30.01.2003
- (15) 01.09.2003
- (45) 01.09.2003
- (54) Hodiny a hodinky s 24 hodinovým ciferníkem
- (28) 8
- (73) SHEN George, Murnau, DE;
VEDRAL Jiří JUDr., Praha, CZ;
- (72) Shen George, Murnau, DE;
Vedral Jiří JUDr., Praha, CZ;
- (55)



1.1



6.1



2.1



7.1



3.1

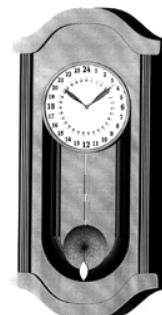

8.1

- (51) **10-04**
 (11) 31654
 (21) 2003-34399
 (22) 23.01.2003
 (15) 14.08.2003
 (45) 14.08.2003
 (54) Zařízení pro řízení teploty
 (28) 1
 (32) 25.07.2002
 (31) 3005650
 (33) GB
 (73) BRUMBY CORPORATION LIMITED, Douglas, GB;
 (72) Thompson Stephen, Burton upon Trent, GB;
 (55)

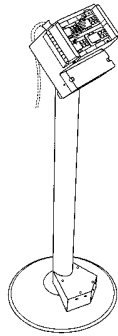

1.2

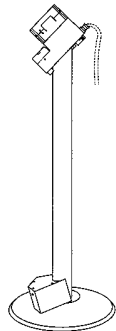

1.3

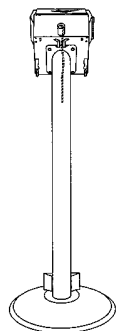

1.5

- (51) **11-02**
 (11) 31649
 (21) 2002-34306
 (22) 20.11.2002
 (15) 14.08.2003
 (45) 14.08.2003
 (54) Skleněné ozdobné předměty
 (28) 3
 (32) 24.05.2002, 24.05.2002, 24.05.2002
 (31) MU 1654/2002, MU 1655/2002, MU 1656/2002
 (33) AT, AT, AT
 (73) SWAROVSKI AKTIENGESELLSCHAFT, Triesen, LI;
 (72) Mair Edith, Wattens, AT;
 Tabertshofer Heinz, Wattens, AT;
 Stamey Gabriele, Wörgl, AT;
 (55)



1.3

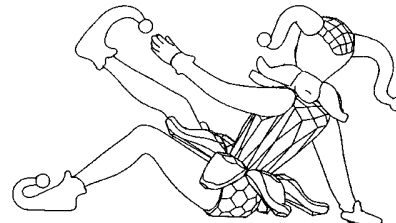

1.5

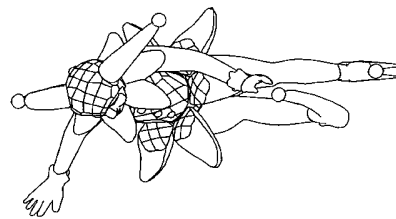

1.6

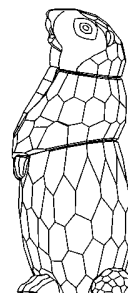

2.4

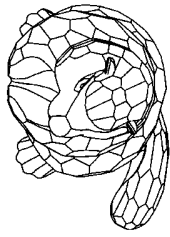

2.6

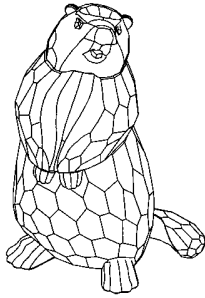

2.7



3.2

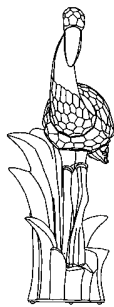

3.5

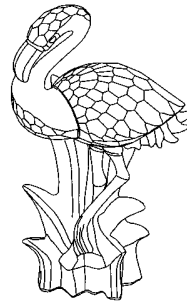

3.7

- (51) **12-06**
- (11) 31678
- (21) 2003-34413
- (22) 30.01.2003
- (15) 01.09.2003
- (45) 01.09.2003
- (54) Trup motorové jachty s kabinovou nástavbou
- (28) 2
- (73) CHARVÁT Miloš Ing., Velké Meziříčí, CZ;
- (72) Charvát Miloš Ing., Velké Meziříčí, CZ;
- (55)

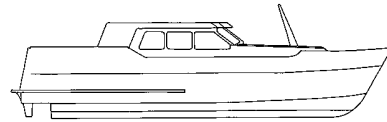

1.1

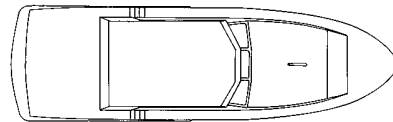

1.2

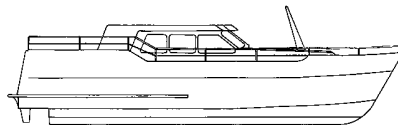

2.1

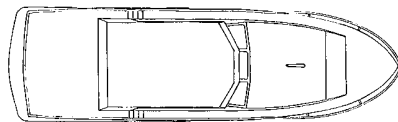

2.2

- (51) 12-11
 (11) 31664
 (21) 2003-34402
 (22) 23.01.2003
 (15) 26.08.2003
 (45) 26.08.2003
 (54) Stojan motocyklu
 (28) 3
 (32) 26.07.2002
 (31) 3005653
 (33) GB
 (73) BRUMBY CORPORATION LIMITED, Douglas, GB;
 (72) Thompson Stephen, Burton upon Trent, GB;
 (55)

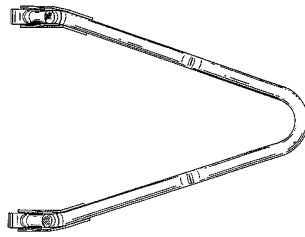

1.11

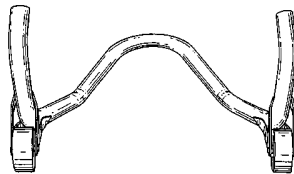

1.2

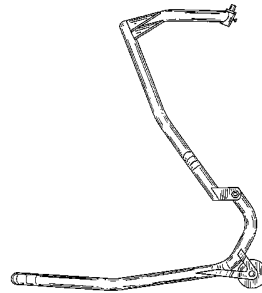

2.1

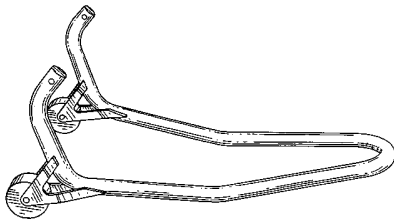

1.3

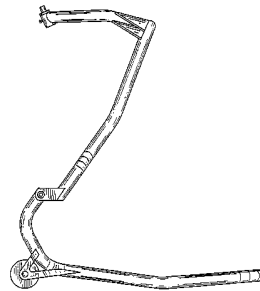

2.2

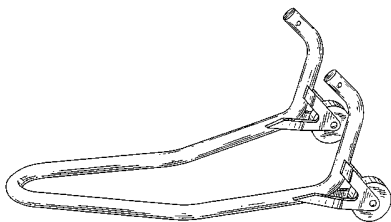

1.4

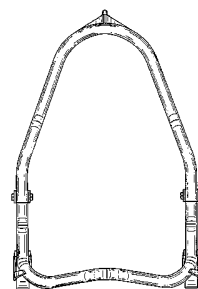

2.3

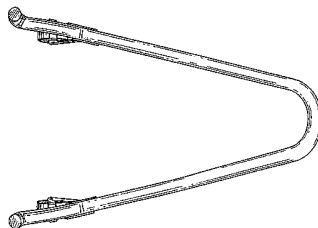

1.5

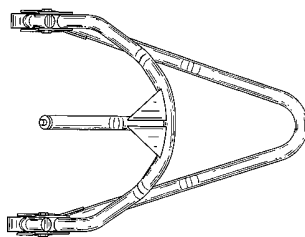

2.5



1.8

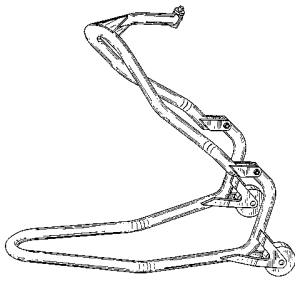

2.7

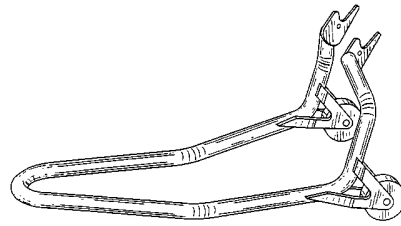

3.7

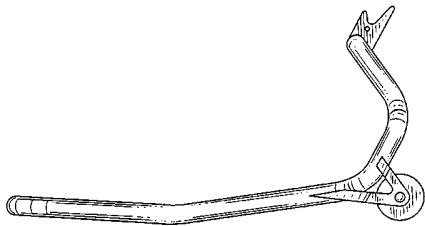

3.1

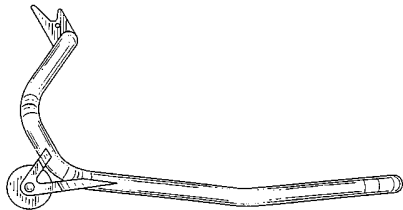

3.2

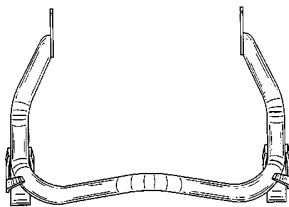

3.3

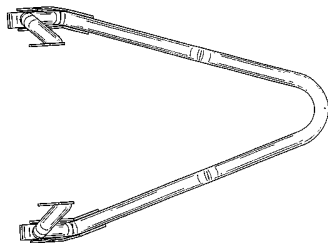

3.5



1.1



2.1



3.1

- (51) **12-16**
- (11) 31674
- (21) 2002-34298
- (22) 14.11.2002
- (15) 01.09.2003
- (45) 01.09.2003
- (54) Samolepící nálepka na kola motocyklů a automobilů
- (28) 3
- (73) JECH - SMRŽ S. R. O., Trhové Sviny, CZ;
- (72) Jech Robert, Trhové Sviny, CZ;
- (55)

- (51) 12-99
 (11) 31663
 (21) 2003-34401
 (22) 23.01.2003
 (15) 26.08.2003
 (45) 26.08.2003
 (54) Rohož
 (28) 2
 (32) 26.07.2002
 (31) 3005654
 (33) GB
 (73) BRUMBY CORPORATION LIMITED, Douglas, GB;
 (72) Bosworth Nigel, Burton upon Trent, GB;
 (55)



1.6



1.1



2.1



1.2



2.2

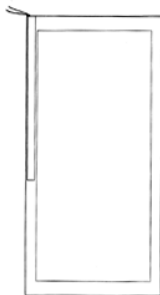

1.3

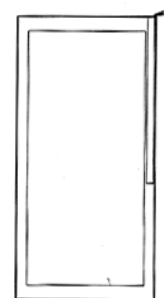

2.3

(55)



2.6



1.1



1.2

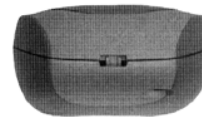

1.3



1.4



1.5

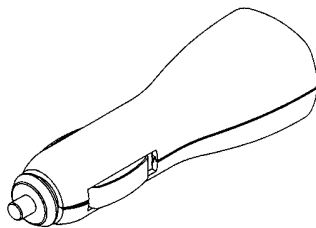

1.7

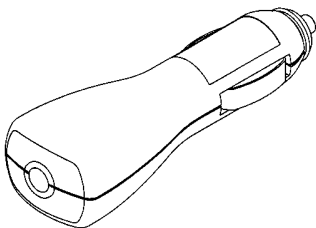

1.8

- (51) **13-02**
- (11) 31686
- (21) 2003-34475
- (22) 24.02.2003
- (15) 01.09.2003
- (45) 01.09.2003
- (54) Nabíječka
- (28) 1
- (32) 26.08.2002
- (31) M20020508
- (33) FI
- (73) NOKIA CORPORATION, Espoo, FI;
- (72) Suomalainen Anu, Piikkiö, FI;
- Säde Heli, Salo, FI;
- (55)

- (51) **14-03**
- (11) 31675
- (21) 2002-34309
- (22) 25.11.2002
- (15) 01.09.2003
- (45) 01.09.2003
- (54) Mobilní telefon
- (28) 1
- (32) 17.06.2002
- (31) 4 02 05 057.6
- (33) DE
- (73) SIEMENS AKTIENGESELLSCHAFT, München, DE;
- (72) Fuxen David, München, DE;

(55)



1.7



1.1

- (51) 14-03
 (11) 31677
 (21) 2002-34357
 (22) 17.12.2002
 (15) 01.09.2003
 (45) 01.09.2003
 (54) Spodní kryt mobilního telefonu
 (28) 1
 (32) 17.06.2002
 (31) M20020370
 (33) FI
 (73) NOKIA CORPORATION, Espoo, FI;
 (72) Salmi Pertti, Oulu, FI;
 (55)



1.2

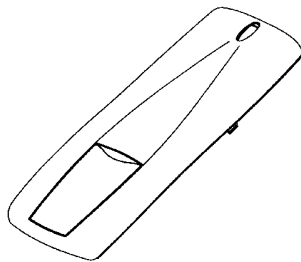

1.6



1.3

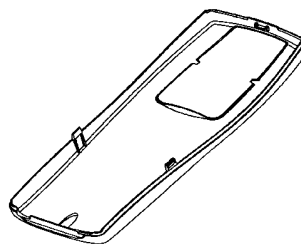

1.7

- (51) 15-05
 (11) 31668
 (21) 2003-34736
 (22) 02.07.2003
 (15) 27.08.2003
 (45) 27.08.2003
 (54) Držák
 (28) 4
 (73) DUNET S.R.O., Praha, CZ;
 (72) Dubák Vladimír, Tuchoměřice, CZ;
 (55)

- (51) 15-04
 (11) 31662
 (21) 2002-34346
 (22) 13.12.2002
 (15) 26.08.2003
 (45) 26.08.2003
 (54) Nakladač řízený prokluzem kol
 (28) 1
 (73) WAY INDUSTRY, A. S., Krupina, SK;
 (72) Pšenáková Lubica JUDr., Zvolen, SK;

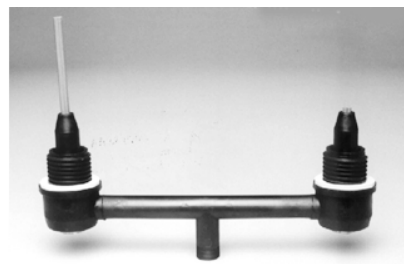

1.1



2.1

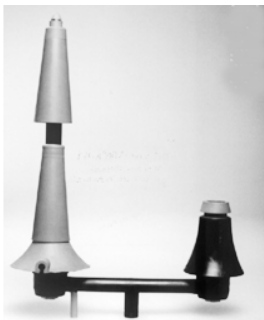

3.1



4.1

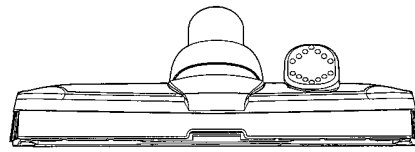

1.2

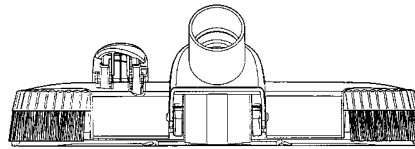

1.3

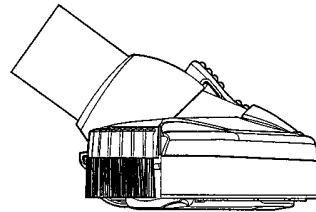

1.4

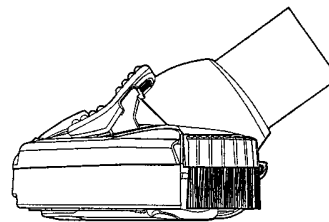

1.5

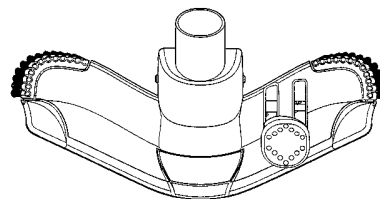

1.6

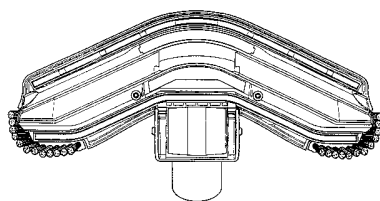

1.7

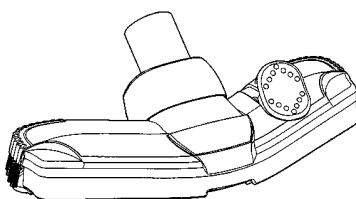

1.1

- (51) 15-05
- (11) 31682
- (21) 2003-34426
- (22) 03.02.2003
- (15) 01.09.2003
- (45) 01.09.2003
- (54) Sací hlavice vysavače
- (28) 1
- (32) 05.08.2002
- (31) DMA/005803
- (33) WO
- (73) KONINKLIJKE PHILIPS ELECTRONICS N.V.,
Eindhoven, NL;
- (72) Warburton Graeme Antony, Hoogland, NL;
- (55)

- (51) **21-02**
 (11) 31671
 (21) 2002-34261
 (22) 24.10.2002
 (15) 01.09.2003
 (45) 01.09.2003
 (54) Čepel brusle
 (28) 1
 (32) 26.04.2002
 (31) 99,267
 (33) CA
 (73) BAUER NIKE HOCKEY, INC., St-Jérôme, CA;
 (72) Labonté Yvan, Montreal, CA;
 Chenevert Francois, Rock Forest, CA;

(55)

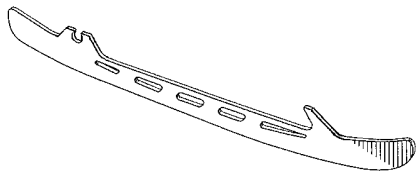

1.1

- (51) **23-01**
 (11) 31651
 (21) 2002-34348
 (22) 13.12.2002
 (15) 14.08.2003
 (45) 14.08.2003
 (54) Sanitární armatura a její části
 (28) 3
 (32) 14.06.2002
 (31) 4 02 05 005.3
 (33) DE
 (73) HANSGROHE AG, Schiltach, DE;
 Haug Andreas, Stuttgart, DE;
 Schönherr Tom, Stuttgart, DE;
 Kolin Peter, Schwäbisch-Gmünd, DE;
 Kollmann Fabian, Stuttgart, DE;

(55)



1.1

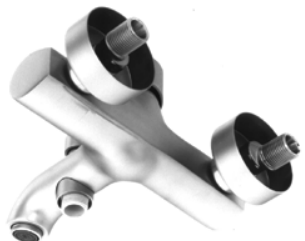

1.4



2.1



2.2



3.1

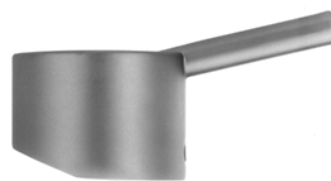

3.5

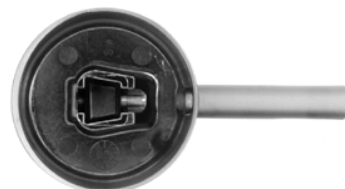

3.9

- (51) **23-01**
- (11) 31655
- (21) 2003-34424
- (22) 03.02.2003
- (15) 14.08.2003
- (45) 14.08.2003
- (54) Sanitární armatura
- (28) 6
- (32) 05.08.2002
- (31) 154794
- (33) ES
- (73) ROCA SANITARIO, S. A., Gava, ES;
- (72) Singla Palacin Jaime, Gava, ES;
- (55)

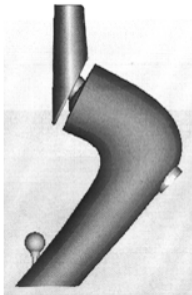

1.2

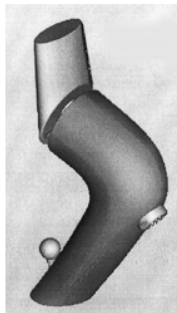

1.5

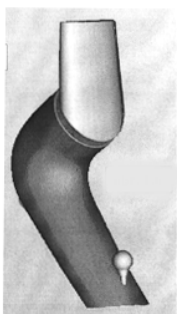

1.6



2.1

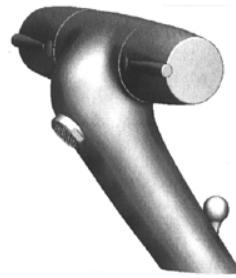

2.2



2.5



3.1



3.2



3.5

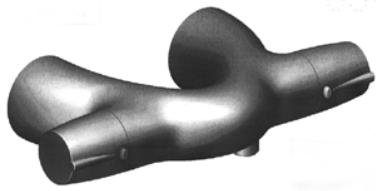

4.1

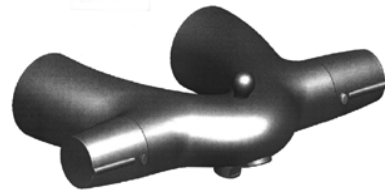

6.1



4.3



6.2

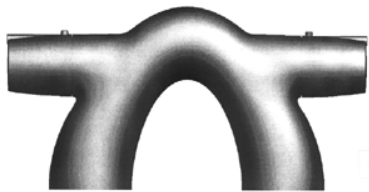

4.4

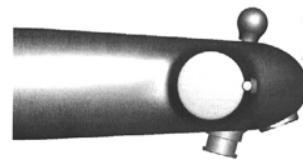

6.3

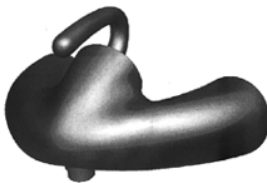

5.2

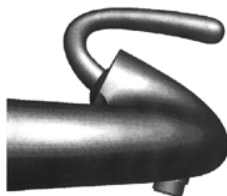

5.3

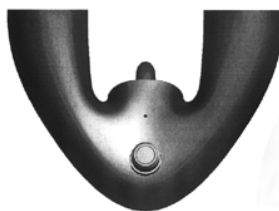

5.5

- (51) 23-01
- (11) 31666
- (21) 2003-34515
- (22) 13.03.2003
- (15) 26.08.2003
- (45) 26.08.2003
- (54) Sprchová hadice
- (28) 1
- (32) 14.09.2002
- (31) 4 02 07 822,5
- (33) DE
- (73) HANSGROHE AG, Schiltach, DE;
- (72) Akaltan Zafer, Schiltach, DE;
- (55)

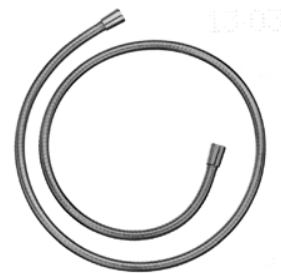

1.1

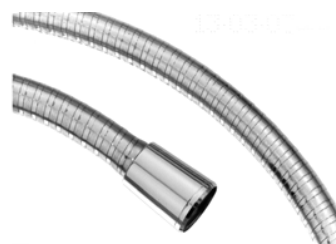

1.2

- (51) **23-02**
- (11) 31652
- (21) 2002-34372
- (22) 31.12.2002
- (15) 14.08.2003
- (45) 14.08.2003
- (54) Krabička
- (28) 1
- (32) 02.07.2002
- (31) 4 02 05 482.2
- (33) DE
- (73) HENKEL KOMMANDITGESELLSCHAFT AUF AKTIEN, Düsseldorf, DE;
- (72) Mühlhausen Hans-Georg, Düsseldorf, DE;
Janschuk Theo, Düsseldorf, DE;
- (55)



1.1



1.2

- (51) **23-02**
- (11) 31656
- (21) 2003-34430
- (22) 05.02.2003
- (15) 14.08.2003
- (45) 14.08.2003
- (54) Sanitární vybavení koupelen
- (28) 5
- (32) 09.08.2002
- (31) 154840
- (33) ES
- (73) ROCA SANITARIO, S. A., Gava, ES;
- (72) Singla Palacin Jaime, Gava, ES;
- (55)

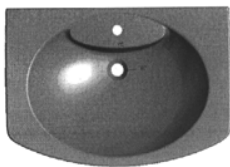

1.1

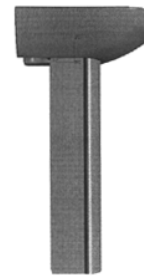

1.3



1.4



1.6

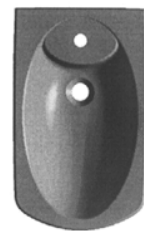

2.1

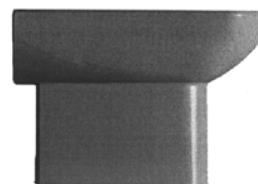

2.3

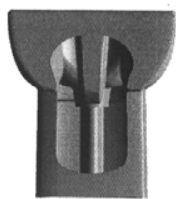

2.4



3.6

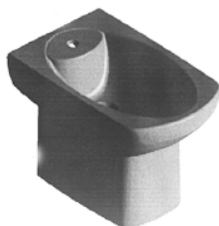

2.6



4.1

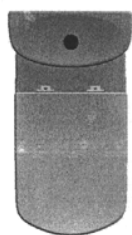

3.1

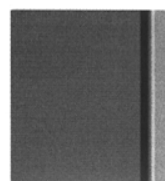

4.3

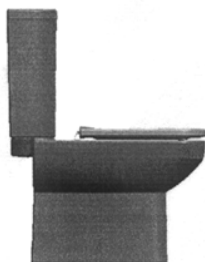

3.3

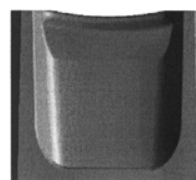

4.4

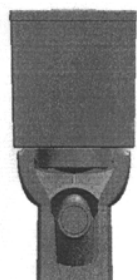

3.4

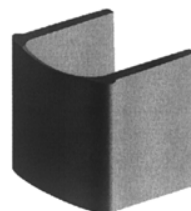

4.6

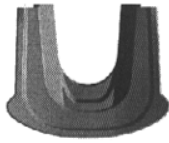

5.1



5.3

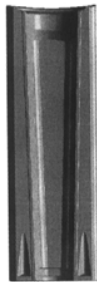

5.4

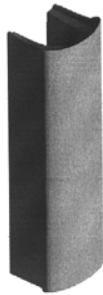

5.6

- (51) **23-02**
- (11) 31665
- (21) 2003-34404
- (22) 24.01.2003
- (15) 26.08.2003
- (45) 26.08.2003
- (54) Sprchové zařízení
- (28) 1
- (32) 27.07.2002
- (31) 4 02 06 282.5
- (33) DE
- (73) HANSGROHE AG, Schiltach, DE;
- (72) Dimitriadis Andreas, Leinzell, DE;
Schönherr Tom, Stuttgart, DE;
Haug Andreas, Stuttgart, DE;
Kolin Peter, Schwäbisch-Gmünd, DE;
- (55)



1.1



1.2



1.4



1.5



1.9

- (51) **23-03**
- (11) 31650
- (21) 2002-34338
- (22) 09.12.2002
- (15) 14.08.2003
- (45) 14.08.2003
- (54) Otopné deskové těleso
- (28) 5
- (73) KORADO A.S., Česká Třebová, CZ;
- (72) Menclík Miloš Ing., Česká Třebová, CZ;
- (55)

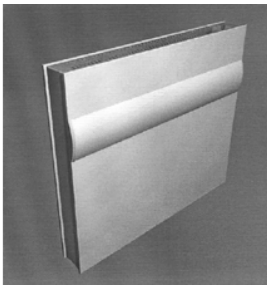

1.2

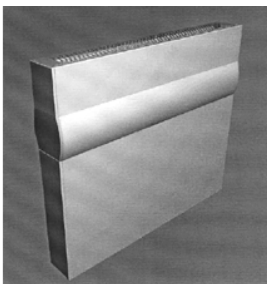

2.2

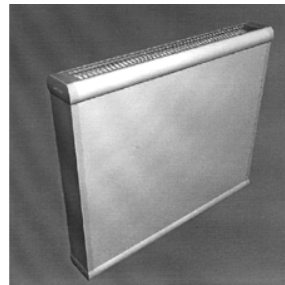

3.2

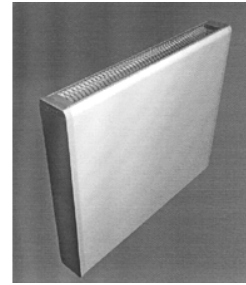

4.2

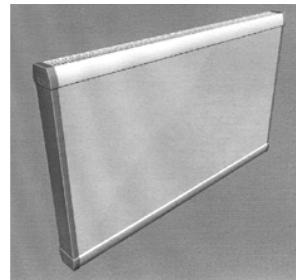

5.2

- (51) **24-99**
- (11) 31670
- (21) 2002-34249
- (22) 15.10.2002
- (15) 01.09.2003
- (45) 01.09.2003
- (54) Likvidátor patogenních energetických polí
- (28) 1
- (73) POPELKA Milan Bc., Strání, CZ;
- (72) Popelka Milan Bc., Strání, CZ;
- (55)



1.1



1.2



1.3



1.4

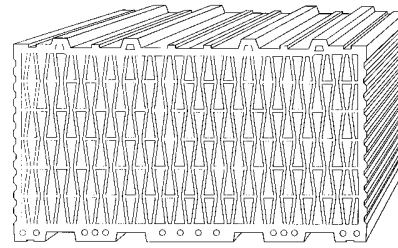

2.1

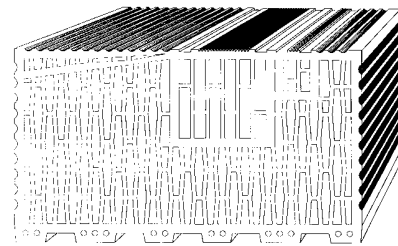

3.1

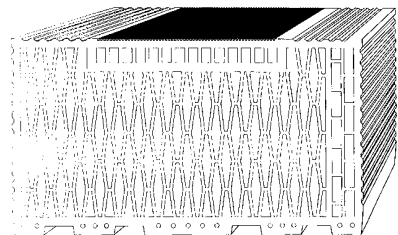

4.1

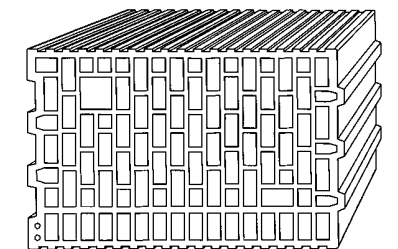

5.1

- (51) **25-01**
- (11) 31673
- (21) 2002-34270
- (22) 31.10.2002
- (15) 01.09.2003
- (45) 01.09.2003
- (54) Tepelně izolační cihla
- (28) 5
- (73) HELUZ CIHLÁŘSKÝ PRŮMYSL V.O.S., Dolní Bukovsko, CZ;
- (72) Krامل Jan, Dolní Bukovsko, CZ;
Koutský Pavel, Dolní Bukovsko, CZ;
Kápl Jiří Ing., Veselí nad Lužnicí, CZ;
- (55)

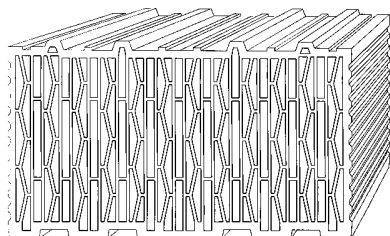

1.1

- (51) **25-03**
- (11) 31657
- (21) 2003-34627
- (22) 15.05.2003
- (15) 14.08.2003
- (45) 14.08.2003
- (54) Hřiště na floorball a malou kopanou
- (28) 1
- (73) UHER František, Valašské Meziříčí, CZ;
- (72) Uher František, Valašské Meziříčí, CZ;

(55)

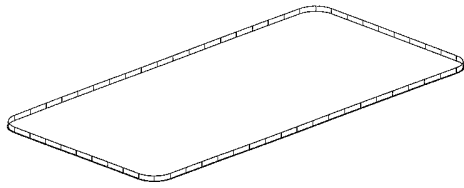

1.1

- (51) 26-04
 (11) 31687
 (21) 2003-34519
 (22) 14.03.2003
 (15) 01.09.2003
 (45) 01.09.2003
 (54) Svíčky dekorativní
 (28) 25
 (73) KLAPEČ Libor, Havířov, CZ;
 (72) Klapeč Libor, Havířov, CZ;
 (55)



4.1



5.1



1.1



6.1



2.1



7.1



3.1



8.1



9.1



14.1



10.1



15.1



11.1



16.1



12.1



17.1



13.1



18.1



19.1



20.1



21.1



22.1



23.1



24.1



25.1

- (51) **28-03**
- (11) 31683
- (21) 2003-34469
- (22) 21.02.2003
- (15) 01.09.2003
- (45) 01.09.2003
- (54) Elektrický zubní kartáček
- (28) 1
- (32) 23.08.2002
- (31) 3006462
- (33) GB
- (73) UNILEVER N. V., Rotterdam, NL;
- (72) de Salvo Rosario Donato, Milano, IT;

(55)

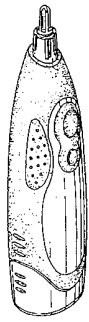

1.1



1.6



1.2

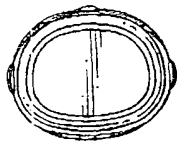

1.3

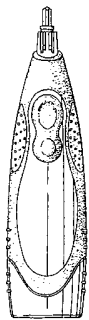

1.4

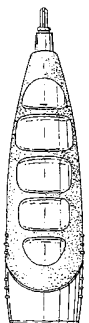

1.5

- (51) 28-03
- (11) 31684
- (21) 2003-34470
- (22) 21.02.2003
- (15) 01.09.2003
- (45) 01.09.2003
- (54) Hlava elektrického zubního kartáčku
- (28) 1
- (32) 23.08.2002
- (31) 3006463
- (33) GB
- (73) UNILEVER N. V., Rotterdam, NL;
- (72) de Salvo Rosario Donato, Milano, IT;
- (55)

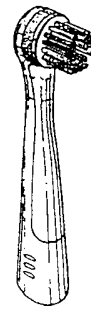

1.1



1.2

(55)



1.3



1.4



1.5

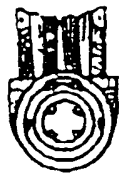

1.6

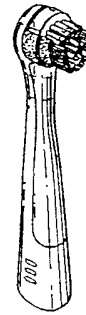

1.1



1.2



1.3



1.4



1.5

- (51) 28-03
 (11) 31685
 (21) 2003-34471
 (22) 21.02.2003
 (15) 01.09.2003
 (45) 01.09.2003
 (54) Hlava elektrického zubního kartáčku
 (28) 1
 (32) 23.08.2002
 (31) 3006464
 (33) GB
 (73) UNILEVER N. V., Rotterdam, NL;
 (72) de Salvo Rosario Donato, Milano, IT;

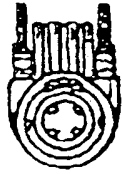

1.6

Seznam majitelů zapsaných průmyslových vzorů

(73)	(11)	(51)	(73)	(11)	(51)
BAUER NIKE HOCKEY, INC., St-Jérôme, CA;	31671	21-02	PROKOPOVÁ Helena Ing., Brno, CZ;	31659	06-09
BAUER NIKE HOCKEY, INC., St-Jérôme, CA;	31672	02-04	ROCA SANITARIO, S. A., Gava, ES;	31655	23-01
BRUMBY CORPORATION LIMITED, Douglas, GB;	31654	10-04	ROCA SANITARIO, S. A., Gava, ES;	31656	23-02
BRUMBY CORPORATION LIMITED, Douglas, GB;	31663	12-99	SAHM GMBH & CO. KG, Höhr-Grenzhausen, DE;	31676	07-01
BRUMBY CORPORATION LIMITED, Douglas, GB;	31664	12-11	SEDLÁK Radek Ing., Brno, CZ;	31659	06-09
CHARVÁT Miloš Ing., Velké Meziříčí, CZ;	31678	12-06	SHEN George, Murnau, DE;	31679	10-01, 10-0
CHOCOLAND, S.R.O., Králův Dvůr, CZ;	31646	09-03	SIEMENS AKTIENGESELLSCHAFT, München, DE;	31675	14-03
DUNET S.R.O., Praha, CZ;	31668	15-05	SKLÁRNÝ MORAVIA, AKCIOVÁ SPOLEČNOST, Úsobrno, CZ;	31658	07-01, 07-0
DVORSKÁ Jana Ing., Čeladná, CZ;	31647	03-01	SWAROVSKI AKTIENGESELLSCHAFT, Triesen, LI;	31649	11-02
FEMI S.P.A., Castel Guelfo, IT;	31669	08-03	ŠINDELÁŘ Pavel, Rožmitál pod Třemšínem, CZ;	31645	06-04, 06-0
HANSGROHE AG, Schiltach, DE;	31666	23-01	UHER František, Valašské Meziříčí, CZ;	31657	25-03
HANSGROHE AG, Schiltach, DE;	31651	23-01	UNILEVER N. V., Rotterdam, NL;	31685	28-03
HANSGROHE AG, Schiltach, DE;	31665	23-02	UNILEVER N. V., Rotterdam, NL;	31667	09-01, 09-0
HELUZ CIHLÁŘSKÝ PRŮMYSL V.O.S., Dolní Bukovsko, CZ;	31673	25-01	UNILEVER N. V., Rotterdam, NL;	31684	28-03
HENKEL KOMMANDITGESELLSCHAFT AUF AKTIEN, Düsseldorf, DE;	31652	23-02	UNILEVER N. V., Rotterdam, NL;	31683	28-03
HOPPE AG, Stadtallendorf, DE;	31653	08-06	VEDRAL Jiří JUDr., Praha, CZ;	31679	10-01, 10-0
JECH - SMRŽ S. R. O., Trhové Sviny, CZ;	31674	12-16	VILLEROY & BOCH AG, Mettlach, DE;	31680	07-01
KLAPEČ Libor, Havířov, CZ;	31687	26-04	VILLEROY & BOCH AG, Mettlach, DE;	31681	07-01
KOH-I-NOOR MLADÁ VOŽICE A.S., Mladá Vožice, CZ;	31661	09-07	WAY INDUSTRY, A. S., Krupina, SK;	31662	15-04
KONINKLIJKE PHILIPS ELECTRONICS N.V., Eindhoven, NL;	31682	15-05	WYETH, Madison, NJ, US;	31660	03-01
KORADO A.S., Česká Třebová, CZ;	31650	23-03			
MAŇÁK Hynek Ing. arch., Brno, CZ;	31659	06-09			
MÜLLER Ivan doc. MUDr. CSc., Brno, CZ;	31659	06-09			
NOKIA CORPORATION, Espoo, FI;	31686	13-02			
NOKIA CORPORATION, Espoo, FI;	31677	14-03			
POHUNEK Václav, Praha, CZ;	31648	06-09			
POPELKA Milan Bc., Strání, CZ;	31670	24-99			

ÚŘEDNÍ ROZHODNUTÍ A OZNÁMENÍ

MM4A, MM4F Zánik patentů a autorských osvědčení nezaplacením ročních poplatků

(11)	(21)	Int.Cl.(51)	(11)	(21)	Int.Cl.(51)
273858	1989-252	5/D 06 N 3/08	285037	1994-34	6/E 03 D 5/02
275016	1990-446	5/C 08 L 23/10	285076	1994-1502	6/E 03 C 1/18
276111	1990-155	5/C 01 F 11/32	285127	1996-2273	6/A 23 G 9/02
277589	1989-906	5/D 03 D 47/36	285226	1997-260	6/H 01 H 13/14
277799	1992-25	5/B 64 D 27/00	285578	1994-1765	6/B 01 J 8/18
278421	1989-1006	5/D 04 H 1/00	285701	1993-2121	6/C 03 B 11/12
279000	1987-898	5/B 21 D 25/00	285881	1999-1212	6/C 07 C 57/055
279161	1991-180	5/B 02 C 13/09	286020	1997-62	6/A 43 B 5/04
279202	1993-125	5/B 62 D 7/14	286024	1993-178	6/B 66 B 1/04
279492	1992-298	6/C 12 P 17/10	286093	1992-424	7/G 01 K 17/06
279549	1993-238	6/H 02 G 9/06	286161	1997-2403	7/A 61 K 31/445
279715	1992-222	6/B 65 G 33/00	286281	1995-2497	7/H 02 K 5/14
280257	1992-141	6/A 23 K 1/18	286414	1997-351	7/H 02 K 41/02
280351	1988-680	6/C 08 F 110/06	286448	1997-2482	7/A 61 K 31/381
280356	1991-300	6/G 02 B 6/28	286601	1994-1909	7/D 02 G 1/02
280463	1990-565	6/H 02 K 3/30	286681	1995-327	7/C 07 D 211/58
280479	1989-564	6/F 02 B 75/12	286781	1996-1975	7/A 61 K 31/19
280662	1992-2	6/D 01 H 1/38	286823	1998-251	7/D 01 H 1/42
280876	1991-248	6/C 01 B 3/38	287103	1996-431	7/H 02 K 15/04
280930	1995-180	6/H 01 H 85/08	287138	1997-41	7/B 30 B 9/16
281202	1991-330	6/C 10 G 25/03	287190	1998-2424	7/C 08 G 18/18
281217	1992-421	6/E 04 C 1/00	287325	1997-1857	7/F 41 H 9/10
281304	1995-181	6/H 01 H 85/08	287342	1998-2618	7/F 28 D 19/04
281370	1992-261	6/A 61 K 9/20	287499	1998-141	7/A 41 C 3/10
281430	1992-328	6/B 65 H 54/30	287516	1994-2345	7/B 62 B 7/06
281447	1992-449	6/A 23 C 19/08	287653	1997-2126	7/A 47 L 9/16
281499	1992-486	6/B 01 J 23/64	287893	1997-2117	7/F 02 M 35/10
281685	1993-1496	6/C 07 J 71/00	288002	1996-2960	7/C 07 D 213/65
281833	1996-274	6/H 01 H 9/04	288009	1998-97	7/B 23 D 25/12
281875	1994-2308	6/C 04 B 7/147	288034	1996-59	7/D 03 C 1/14
282051	1993-132	6/C 07 D	288108	1996-452	7/B 65 D 43/16
282057	1993-1495	6/C 07 J 71/00	288140	1996-2407	7/F 16 H 1/32
282074	1993-1884	6/C 08 G 73/02	288188	1997-2483	7/B 60 C 29/00
282349	1991-171	6/F 02 M 61/08	288320	1996-2183	7/D 03 D 47/34
282500	1994-1955	6/C 10 B 1/10	288327	1995-193	7/B 65 D 45/00
282621	1994-1987	6/A 61 F 13/15	288388	1998-2638	7/B 01 D 15/04
282639	1991-69	6/B 01 D 53/74	288408	1998-2633	7/F 28 D 19/04
282753	1993-120	6/C 07 D 307/79	288731	1993-1533	7/C 07 F 9/38
282755	1993-1379	6/C 07 C 67/347	288761	1996-2073	7/B 65 F 3/02
282837	1992-61	6/E 04 B 7/02	288816	1992-4022	7/A 61 F 13/534
282970	1991-302	6/F 16 H 25/20	288900	1999-2638	7/C 21 B 7/12
283013	1995-292	6/C 04 B 38/00	289057	1995-1870	7/C 07 F 9/6574
283077	1993-134	6/C 07 D 213/80	289110	1998-2659	7/C 07 D 453/06
283140	1990-506	6/B 01 D 53/00	289147	1998-2670	7/B 01 D 15/04
283223	1994-315	6/B 22 D 23/00	289280	1997-2486	7/F 01 N 3/02
283346	1997-2285	6/F 15 B 21/04	289638	1995-77	7/H 05 B 1/02
283382	1993-247	6/A 24 C 5/40	290045	1995-176	7/A 61 K 31/57
283575	1996-145	6/C 10 L 1/02	290171	1996-3557	7/B 21 D 26/02
283713	1994-1696	6/A 23 D 7/00	290184	1996-277	7/C 07 C 279/22
283746	1993-49	6/F 16 D 69/04	290403	1995-1851	7/B 01 D 15/04
283833	1997-445	6/B 23 B 5/46	290862	1992-4011	7/B 28 B 3/02
284033	1991-218	6/G 01 G 19/22	290865	1995-1487	7/C 12 N 15/70
284592	1996-2594	6/C 07 D 277/36	290872	1997-2511	7/A 61 L 15/60
284606	1995-1943	6/A 61 K 47/48	290875	1996-1328	7/C 11 D 3/395
284670	1995-65	6/D 01 H 11/00	290878	1998-1869	7/G 01 N 27/00
284769	1990-556	6/C 23 G 1/36	290885	1996-2975	7/H 02 B 7/06
284911	1994-1649	6/C 07 K 14/81	290892	1998-4301	7/A 61 K 7/40
284948	1997-235	6/F 41 C 9/08	290905	1999-2213	7/A 61 K 7/021

290948	1993-2789	7/F 25 J 3/04
290973	1997-3431	7/B 60 L 9/30
290983	1995-1356	7/C 08 J 9/38
290986	1996-9	7/H 01 L 23/40
290991	1999-3221	7/A 61 K 33/06
291006	1996-2213	7/A 61 K 47/48
291008	1997-1099	7/C 08 G 18/42
291029	1994-984	7/A 61 F 2/00
291030	1994-3126	7/C 07 D 413/14
291039	1994-1910	7/C 12 N 15/13
291055	1997-3082	7/A 61 N 1/16
291058	1996-3609	7/B 65 D 51/28
291065	1998-3796	7/H 03 K 17/96
291066	1999-920	7/B 60 K 3/02
291072	1994-2557	7/B 05 D 3/10
291073	1997-1058	7/B 65 D 17/00

MK1K

Zánik užitečných vzorů uplynutím doby platnosti

(11)	(21)	Int.Cl/(51)	(11)	(21)	Int.Cl/(51)
912	1993-1189	5/A 61 G 17/007	8383	1999-8903	6/E 05 B 73/00
931	1993-1248	5/B 41 F 1/40	8384	1999-8906	6/B 42 F 19/00
1062	1993-1195	5/E 01 D 7/00	8385	1999-8907	6/F 23 J 13/02
1676	1993-1236	5/C 10 L 1/06	8387	1999-8910	6/A 01 K 15/04
4524	1996-4876	6/B 01 D 29/01	8388	1999-8913	6/A 01 K 15/04
4527	1996-4886	6/C 04 B 35/66	8389	1999-8914	6/A 01 K 15/04
4547	1996-4894	6/F 41 J 1/12	8393	1999-8931	6/E 05 D 15/06
4548	1996-4897	6/C 05 F 5/00	8397	1999-8885	6/A 01 G 23/099
4553	1996-4916	6/C 05 F 5/00	8398	1999-8912	6/A 01 K 15/04
4554	1996-4928	6/B 62 D 25/18	8401	1999-8945	6/H 04 R 5/02
4561	1996-4949	6/F 24 H 3/12	8402	1999-8947	6/A 63 H 33/04
4582	1996-4948	6/B 27 L 7/00	8403	1999-8948	6/G 01 C 15/02
4588	1996-4892	6/C 02 F 1/40	8405	1999-8952	6/B 24 D 17/00
4599	1996-4858	6/G 09 F 15/00	8406	1999-8953	6/A 01 B 33/12
4602	1996-4883	6/H 04 M 1/23	8407	1999-8955	6/B 62 H 3/00
4611	1996-4980	6/A 63 F 9/02	8413	1999-8977	6/F 24 H 8/00
4624	1996-4962	6/H 02 H 7/22	8415	1999-8984	6/F 15 B 1/04
4626	1996-4996	6/B 62 D 21/00	8418	1999-8992	6/G 01 B 9/00
4627	1996-5000	6/F 28 D 7/10	8419	1999-8993	6/D 06 F 79/00
4644	1996-4990	6/A 01 G 9/00	8420	1999-9013	6/A 01 K 27/00
4671	1996-4923	6/B 60 C 23/10	8438	1999-8963	6/C 02 F 1/52
4678	1996-4979	6/A 01 G 25/00	8442	1999-8997	6/A 61 F 6/04
4701	1996-4921	6/A 23 L 1/236	8443	1999-9000	6/B 41 K 1/02
4702	1996-4947	6/E 04 F 13/00	8444	1999-9016	6/H 04 M 1/05
4773	1996-4934	6/C 02 F 1/42	8460	1999-8911	6/B 60 P 3/04
4777	1996-5001	6/E 03 D 9/04	8461	1999-8918	6/F 16 L 59/14
4897	1996-4978	6/B 01 F 5/02	8463	1999-8927	6/B 60 R 25/06
4988	1996-5014	6/B 65 F 5/00	8464	1999-9029	6/B 60 R 27/00
5598	1996-5863	6/E 04 D 13/035	8466	1999-8957	6/B 60 D 1/01
8244	1999-8873	6/A 63 H 27/18	8467	1999-8968	6/B 60 P 3/41
8286	1999-8866	6/F 17 D 1/00	8469	1999-9022	6/F 24 C 3/10
8287	1999-8867	6/F 17 C 5/00	8470	1999-9031	6/B 60 R 27/00
8288	1999-8868	6/F 17 C 5/00	8487	1999-9021	6/A 61 C 17/00
8289	1999-8891	6/A 61 F 5/14	8512	1999-8937	6/B 65 B 41/12
8290	1999-8915	6/G 01 C 25/00	8513	1999-8938	6/B 65 B 43/54
8322	1999-8904	6/A 63 C 11/02	8514	1999-8939	6/B 65 B 53/06
8323	1999-8905	6/B 62 H 5/06	8515	1999-8940	6/B 08 B 9/42
8324	1999-8908	6/B 23 K 3/04	8516	1999-8941	6/B 08 B 9/20
8378	1999-8874	6/B 65 G 27/00	8517	1999-8942	6/B 65 B 43/48
8379	1999-8879	6/B 65 D 27/38	8518	1999-8980	6/F 04 D 29/00
8380	1999-8884	6/B 65 H 35/07	8519	1999-8985	6/E 05 B 63/08
8381	1999-8900	6/A 45 F 3/04	8520	1999-9032	6/A 01 B 71/00
8382	1999-8902	6/A 61 K 7/027	8533	1999-8877	6/H 01 H 85/00

8538	1999-8988	6/F 25 D 23/02
8539	1999-9003	6/B 62 B 13/16
8591	1999-8934	6/B 60 P 3/377
8592	1999-8981	6/F 04 D 29/00
8596	1999-9030	6/H 04 M 1/64
8617	1999-8933	6/E 03 F 5/02
8618	1999-8956	6/E 06 B 3/263
8620	1999-9028	6/A 23 K 1/175
8645	1999-8930	6/E 06 B 3/76
8650	1999-9026	6/G 01 R 33/02
8667	1999-8887	6/E 04 B 1/58
8668	1999-8896	6/B 26 B 13/00
8669	1999-8944	6/A 47 L 5/00
8670	1999-8946	6/F 24 C 1/08
8671	1999-8949	6/B 25 B 15/00
8675	1999-8991	6/E 04 B 5/17
8703	1999-9023	6/E 06 B 3/10
8740	1999-8936	6/G 09 D 3/00
8741	1999-8998	6/H 03 F 1/02
8783	1999-8950	6/E 06 B 3/26
8784	1999-8982	6/E 04 H 15/20
8785	1999-9019	6/E 21 D 11/18
8816	1999-8961	6/A 23 L 1/305
9109	1999-9027	6/E 01 F 13/06
9129	1999-9750	6/A 46 B 9/04
9138	1999-9025	6/B 28 D 1/26
9448	1999-8920	7/E 03 D 1/32
9813	1999-9001	7/A 61 B 5/15
10262	2000-10654	7/F 01 B 3/02

MK4Q**Zánik průmyslových vzorů uplynutím doby ochrany**

(11)	(21)	Int.Cl.(51)	(11)	(21)	Int.Cl.(51)
24145	1993-26378	5/24-99.02	28223	1998-30636	6/07-99
24146	1993-26377	5/24-99.02	28224	1998-30652	6/19-07
24162	1993-26352	5/12-16.13	28229	1998-30705	6/07-01
24208	1993-26380	5/21-03.01	28246	1998-30677	6/16-06
24482	1993-26342	5/11-02.03	28247	1998-30714	6/09-01
24593	1993-26385	5/06-03.05	28249	1998-30722	6/21-01
24594	1993-26386	5/06-03.05	28263	1998-30646	6/02-05
24640	1993-26345	5/26-05.02	28264	1998-30648	6/07-99
24807	1993-26327	5/12-13.17	28265	1998-30649	6/07-99
27668	1998-30645	6/11-01	28266	1998-30650	6/07-99
27793	1998-30627	6/25-01	28267	1998-30703	6/20-03
27885	1998-30682	6/11-02	28277	1998-30717	6/15-05
28100	1998-30655	6/13-03	28295	1998-30665	6/19-07
28101	1998-30656	6/13-03	28296	1998-30670	6/03-01
28124	1998-30658	6/13-03	28327	1998-30629	6/02-99
28125	1998-30659	6/25-01	28347	1998-30643	7/08-03
28126	1998-30660	6/25-01	28349	1998-30671	7/25-01
28127	1998-30661	6/13-03	28361	1998-30625	7/28-03
28128	1998-30668	6/09-03	28362	1998-30635	7/14-03
28129	1998-30673	6/06-04	28364	1998-30672	7/06-06
28146	1998-30651	6/25-02	28366	1998-30683	7/11-02
28147	1998-30653	6/24-03	28367	1998-30704	7/08-09
28148	1998-30706	6/11-02	28388	1998-30720	7/23-01
28153	1998-30669	6/09-01	28405	1998-30716	7/15-05
28179	1998-30638	6/09-09	28420	1998-30693	7/09-01
28181	1998-30666	6/02-04	28422	1998-30726	7/06-01
28182	1998-30681	6/21-01	28449	1998-30688	7/23-03
28211	1998-30639	6/06-01	28492	1998-30637	7/09-01
28213	1998-30702	6/06-09	28502	1998-30701	7/25-01
28214	1998-30713	6/09-01	28538	1998-30664	7/25-03

28539	1998-30707	7/07-01
28716	1998-30699	7/20-03
28727	1998-30642	7/09-01
28728	1998-30695	7/01-01
28945	1998-30689	7/23-03

Zápisy licenčních smluv do patentového rejstříku pro nabyvatele

- (11) 283553
(73) Sedláček Miroslav Ing. CSc., Praha, CZ;
Nabyvatel: Ing. Miroslav Štěrba - MIRIS,
Taussigova 1172, 182 00
Praha 8, CZ
Druh licence: nevýlučná
Datum uzavření smlouvy: 27.02.2003
Datum zápisu smlouvy: 06.08.2003
- (11) 292003
(73) KÝHOS Karel, Praha, CZ;
Nabyvatel: PROTEIN FOODS, s.r.o., Tyršova
682, 330 27 Vejpřnice
Druh licence: výlučná
Datum uzavření smlouvy: 06.06.2003
Datum zápisu smlouvy: 26.08.2003

Zápisy licenčních smluv do rejstříku užitečných vzorů pro nabyvatele

- (11) 7939
(73) KOPŘIVA Miloš, Praha, CZ;
Nabyvatel: KOMA CONSULTING, s.r.o.,
Dohalická 363, 190 00 Praha 9
Druh licence: výlučná
Datum uzavření smlouvy: 09.01.2002
Datum zápisu smlouvy: 27.08.2003
- (11) 11323
(73) VÁŇA Marian Ing., Klatovy, CZ;
Nabyvatel: EMP-Centauri, společnost s ručením
omezeným, ul. 5. května 690, 339 01 Klatovy
Druh licence: výlučná
Datum uzavření smlouvy: 20.05.2003
Datum zápisu smlouvy: 06.08.2003
- (11) 11469
(73) SEDLÁČEK Miroslav, Praha, CZ;
HOSTIN Stanislav, Bratislava, SK;
Nabyvatel: Ing. Miroslav Štěrba - MIRIS,
Taussigova 1172, 182 00
Praha 8, CZ
Druh licence: výlučná
Datum uzavření smlouvy: 05.03.2003
Datum zápisu smlouvy: 06.08.2003

Zápisy licenčních smluv do rejstříku průmyslových vzorů pro nabyvatele

- (11) 27724
 (73) ZÖRNER Rudolf, Praha, CZ;
 Nabyvatel: Tiskárna AKORD Chomutov, s.r.o.,
 Na Příkopech 901/3, 430 01 Chomutov
 Druh licence: výlučná
 Datum uzavření smlouvy: 18.06.2003
 Datum zápisu smlouvy: 28.08.2003
- (11) 31100
 (73) STAŇKOVÁ Dana, Praha, CZ;
 Nabyvatel: GALA a.s., Západní 75, 797 32
 Prostějov-Krasice
 Druh licence: nevýlučná
 Datum uzavření smlouvy: 27.09.2002
 Datum zápisu smlouvy: 14.08.2003

NDIK

První prodloužení doby platnosti zápisu užitého vzoru

- | | |
|---|--|
| (51) G 01 R 19/155 | (73) FIRMA VÁCLAV PACL, Havířov, CZ; |
| (11) 8944 | (54) Ochranný obal, zejména pro tabákové výrobky |
| (21) 1999-9163 | |
| (22) 23.03.1999 | |
| (73) MICROSYS BRNO, S.R.O., Brno, CZ; | (51) E 06 B 9/01 |
| (54) Indikátor napětí pro střídavé soustavy vysokého napětí | (11) 9261 |
| | (21) 1999-9843 |
| | (22) 03.09.1999 |
| | (73) DĚLOUHÝ Pavel, Praha, CZ; |
| | (54) Prvek pro vytvoření mříže |
| (51) B 42 D 5/06 | |
| (11) 9132 | (51) D 06 F 37/20, 37/22, 37/24 |
| (21) 1999-9784 | (11) 9293 |
| (22) 18.08.1999 | (21) 1999-9701 |
| (73) LINEK Jiří, Praha, CZ; | (22) 29.07.1999 |
| (54) Kalendář | (73) PLAZZOLI Gianfranco, Zanica, IT; |
| | (54) Setrvačná betonová hmota pro vany praček |
| (51) G 08 G 1/095, 1/09, 1/07 | |
| (11) 9136 | (51) F 24 D 11/02, 17/02 |
| (21) 1999-9821 | (11) 9303 |
| (22) 27.08.1999 | (21) 1999-9895 |
| (73) ELTODO EG, A.S., Praha, CZ; | (22) 22.09.1999 |
| (54) Tramvajové návěstidlo | (73) MACH Stanislav, Moravský Krumlov, CZ; |
| | (54) Víceúčelový zdroj tepla pro otopný systém budovy |
| (51) F 28 F 1/00 | |
| (11) 9179 | (51) F 27 D 17/00, F 23 Q 13/02 |
| (21) 1999-9816 | (11) 9329 |
| (22) 27.08.1999 | (21) 1999-9968 |
| (73) UNIVA, A.S., Blansko, CZ; | (22) 14.10.1999 |
| (54) Trubkové otopné těleso | (73) KUBESA Frantisek Dipl. Ing., Linsengericht, DE; |
| | (54) Zařízení pro spalování plynů, zejména plynů z šachtových pecí pro tavení minerálů |
| (51) B 65 G 65/30 | |
| (11) 9212 | (51) A 01 G 1/08 |
| (21) 1999-9782 | (11) 9342 |
| (22) 18.08.1999 | (21) 1999-9773 |
| (73) MATHAUS Stanislav, Praha, CZ; | (22) 17.08.1999 |
| (54) Zařízení pro těžbu vodárenských sedimentů | (73) TRANSFORM A.S. LÁZNĚ BOHDANEČ,
Lázně Bohdaneč, CZ; |
| | (54) Záhonový panel |
| (51) F 16 C 33/78 | |
| (11) 9221 | (51) B 28 B 15/00, 17/02 |
| (21) 1999-9837 | (11) 9343 |
| (22) 02.09.1999 | (21) 1999-9796 |
| (73) RUBENA A.S., Hradec Králové, CZ; | (22) 23.08.1999 |
| (54) Dvojbřité těsnění ložiska | |
| (51) B 65 D 85/10 | |
| (11) 9257 | |
| (21) 1999-9778 | |
| (22) 18.08.1999 | |

- | | | | |
|------|--|------|--|
| (73) | RICHTER Eugen Dipl. Ing. SIA, Luzern, CH;
NOREK Mirek, Pelhřimov, CZ; | (73) | KORYČÁNEK Ivo, Hranice, CZ;
LACHOVÁ Jana, Hranice, CZ; |
| (54) | Zařízení na výrobu umělého kameniva | (54) | Složitélný předmět obsahující textovou,
obrazovou nebo smíšenou informaci |
| (51) | F 25 B 27/02, F 02 G 5/00 | (51) | B 65 G 17/12, 41/00 |
| (11) | 9346 | (11) | 9417 |
| (21) | 1999-9815 | (21) | 1999-9966 |
| (22) | 27.08.1999 | (22) | 13.10.1999 |
| (73) | LIMBERK Vlastimil Ing., Bruntál, CZ; | (73) | LADISLAV JIRÁK - JIVA-KOVOVÝROBA,
Vestec, CZ; |
| (54) | Tepelné čerpadlo | (54) | Dopravník použitého nádobí |
| (51) | A 61 K 7/06, 35/78 | (51) | A 21 D 13/08, 2/00 |
| (11) | 9347 | (11) | 9435 |
| (21) | 1999-9818 | (21) | 1999-9767 |
| (22) | 27.08.1999 | (22) | 16.08.1999 |
| (73) | LEVANDES, S.R.O., Kutná Hora, CZ; | (73) | ASPEC, SPOL. S R.O., Krnov, CZ; |
| (54) | Směs pro regeneraci vlasového porostu | (54) | Pekařský výrobek preclíkového typu |
| (51) | A 61 K 7/48, 35/78 | (51) | D 01 H 4/42, 4/44 |
| (11) | 9348 | (11) | 9620 |
| (21) | 1999-9819 | (21) | 1999-10105 |
| (22) | 27.08.1999 | (22) | 23.11.1999 |
| (73) | LEVANDES, S.R.O., Kutná Hora, CZ; | (73) | RIETER ELITEX A.S., Ústí nad Orlicí, CZ; |
| (54) | Směs pro regeneraci pokožky | (54) | Bezvřetenový dopřádací stroj |
| (51) | E 01 F 15/04, 15/08 | (51) | B 60 P 3/22, B 62 D 53/06 |
| (11) | 9372 | (11) | 9650 |
| (21) | 1999-9747 | (21) | 1999-9764 |
| (22) | 12.08.1999 | (22) | 16.08.1999 |
| (73) | STAVBY SILNIC A ŽELEZNIC, A.S., Praha,
CZ; | (73) | SYTNÝ Pavel ing., Jičín, CZ; |
| (54) | Prefabrikované silniční svodidlo podélně
stykované průběžnou tyčí | (54) | Cisternový návěš |
| (51) | E 01 D 2/02, 2/00 // E 04 C 3/20, E 04 B 5/04 | (51) | B 60 R 25/00 |
| (11) | 9373 | (11) | 9651 |
| (21) | 1999-9748 | (21) | 1999-9772 |
| (22) | 12.08.1999 | (22) | 17.08.1999 |
| (73) | STAVBY SILNIC A ŽELEZNIC, A.S., Praha,
CZ; | (73) | MACOUREK Vladimír, Praha, CZ;
CHÝLE Jiří, Praha, CZ; |
| (54) | Kombinovaná prefabrikovaná a monolitická
nosná konstrukce, zejména pro zamostnění
komunikací nebo zastropení jiných prostor | (54) | Teleskopický kryt pedálů |
| (51) | E 01 D 2/02, E 04 C 3/26//E 01 D 101:28 | (51) | E 01 C 11/02, 11/00, 11/04 |
| (11) | 9375 | (11) | 9696 |
| (21) | 1999-9766 | (21) | 1999-10081 |
| (22) | 16.08.1999 | (22) | 15.11.1999 |
| (73) | PONTEX, S.R.O., Praha, CZ;
PROMO, S.R.O., Praha, CZ;
STAVBY MOSTŮ PRAHA, A.S., Praha, CZ;
STAVBY SILNIC A ŽELEZNIC, A.S., Praha,
CZ; | (73) | ASFALTELAST S.R.O., Brno, CZ; |
| (54) | Dodatečně předpjatý betonový nosník
integrováný do sprážených nosných konstrukcí | (54) | Přechodová vrstva mezi betonovou vozovkou a
asfaltovou vozovkou |
| (51) | E 01 C 23/088, 23/09 | (51) | E 01 D 19/06, E 01 C 11/02, 11/00, 11/04 |
| (11) | 9380 | (11) | 9697 |
| (21) | 1999-9834 | (21) | 1999-10082 |
| (22) | 01.09.1999 | (22) | 15.11.1999 |
| (73) | PQ SYS S.R.O., Nová Paka, CZ; | (73) | ASFALTELAST S.R.O., Brno, CZ; |
| (54) | Nástavba silniční frézy na výtlučky | (54) | Dilatační uzel mostu |
| (51) | B 44 F 1/10 | (51) | B 64 C 27/82 |
| (11) | 9398 | (11) | 9699 |
| (21) | 1999-10001 | (21) | 1999-10108 |
| (22) | 22.10.1999 | (22) | 12.10.1999 |
| (73) | POUR Stanislav, Hronov, CZ; | (73) | NÁMISŇÁK Jan Ing. CSc., Líšnice, CZ; |
| (54) | Dekorační tabulka | (54) | Vznášivé těleso |
| (51) | G 09 B 29/04 | (51) | E 01 F 9/04, 9/08 |
| (11) | 9406 | (11) | 9785 |
| (21) | 1999-9716 | (21) | 1999-9745 |
| (22) | 03.08.1999 | (22) | 11.08.1999 |
| | | (73) | HANAČÍK Radek Ing., Uherské Hradiště, CZ; |
| | | (54) | Vedení pro nevidomé a slabozraké na přechodu
pro chodce |
| (51) | G 09 B 29/04 | (51) | E 01 F 13/02 |
| (11) | 9406 | (11) | 10003 |
| (21) | 1999-9716 | (21) | 2000-10320 |
| (22) | 03.08.1999 | (22) | 25.01.2000 |

- (73) K2J S.R.O., Bratislava, SK;
 (54) Silniční zábrana

NDIK**Druhé prodloužení doby platnosti zápisu užitého vzoru**

- (51) A 23 L 1/06, A 21 D 13/08
 (11) 5225
 (21) 1996-5679
 (22) 26.08.1996
 (73) LACTOPROT ZEELANDIA SPOL. S R.O.,
 České Budějovice, CZ;
 (54) Náplň do pekařských výrobků, např. do koblih
- (51) E 01 C 9/04, E 01 B 21/00, 26/00
 (11) 5242
 (21) 1996-5622
 (22) 02.08.1996
 (73) Eisenreich Jan, Plzeň, CZ;
 (54) Lehký železniční přechod
- (51) D 04 B 15/32, 15/34, 15/36
 (11) 5243
 (21) 1996-5637
 (22) 09.08.1996
 (73) TRUSTFIN AKCIOVÁ SPOLEČNOST, Praha,
 CZ;
 (54) Zařízení pro ovládání zámku
- (51) E 21 B 33/129
 (11) 5488
 (21) 1996-5819
 (22) 04.10.1996
 (73) TOPGEO BRNO, SPOL. S R.O., Brno, CZ;
 (54) Plynotěsný uzávěr
- (51) F 23 C 11/02
 (11) 5503
 (21) 1996-5907
 (22) 29.10.1996
 (73) PTÁČEK Milan ing., Hranice, CZ;
 (54) Fluidní topeniště, uspořádané v kotli na pevná
 paliva
- (51) E 21 F 15/08
 (11) 5542
 (21) 1996-5931
 (22) 01.11.1996
 (73) ADAMEC Zdeněk Ing., Praha, CZ;
 (54) Základková pevnostní směs pro hydraulické
 zaplňování důlních děl
- (51) A 23 N 1/02, B 02 C 18/06
 (11) 5564
 (21) 1996-5736
 (22) 11.09.1996
 (73) Bartoš Antonín, Kunovice, CZ;
 (54) Drtič s rotujícím virtuálním dnem

ND4Q**První obnova doby ochrany průmyslového vzoru**

- | | | | |
|------|---------------------------------|------|-------------------------------|
| (51) | 21-01 | (51) | 20-02 |
| (11) | 28377 | (11) | 28590 |
| (21) | 1998-31132 | (21) | 1998-31129 |
| (22) | 20.08.1998 | (22) | 17.08.1998 |
| (54) | Hračka - model hrázdných staveb | (54) | Výdejní stojan pohonných hmot |

- (51) 09-01
 (11) 28604
 (21) 1998-31207
 (22) 21.09.1998
 (54) Hybridní kelímek
- (51) 09-03
 (11) 28635
 (21) 1998-31164
 (22) 01.09.1998
 (54) Obal na léčebné přípravky
- (51) 01-01
 (11) 28640
 (21) 1998-31224
 (22) 30.09.1998
 (54) Cukrovinka
- (51) 27-05
 (11) 28680
 (21) 1998-31093
 (22) 05.08.1998
 (54) Plynový zapalovač
- (51) 18-02
 (11) 28755
 (21) 1998-31181
 (22) 11.09.1998
 (54) Čtyřbarvový tiskový stroj
- (51) 06-06
 (11) 28890
 (21) 1998-31142
 (22) 25.08.1998
 (54) Výsuvný závěs pro policový systém
- (51) 22-01
 (11) 28891
 (21) 1998-31177
 (22) 09.09.1998
 (54) Malorážka
- (51) 08-07
 (11) 28893
 (21) 1998-31232
 (22) 05.10.1998
 (54) Štít zámkového kování a roseta
- (51) 01-01
 (11) 28993
 (21) 1998-31148
 (22) 26.08.1998
 (54) Zmrzlina na dřívku

ND4Q**Druhá obnova doby ochrany průmyslového vzoru**

- | | |
|--|-----------------|
| (51) 10-05.03 | (51) 21-01 |
| (11) 24892 | (11) 25446 |
| (21) 1993-26829 | (21) 1993-26947 |
| (22) 26.08.1993 | (22) 12.10.1993 |
| (54) Požární, optický a kouřový detektor | (54) Panenka |
| (51) 12-08.07 | (51) 22-01 |
| (11) 25052 | (11) 25590 |
| (21) 1993-26842 | (21) 1994-27392 |
| (22) 01.09.1993 | (22) 15.04.1994 |
| (54) Motorové vozidlo | (54) Pistole |
| (51) 12-02 | |
| (11) 25381 | |
| (21) 1993-26919 | |
| (22) 29.09.1993 | |
| (54) Zásobník | |

PD4A

Převod práv a ostatní změny majitelů patentů

(11) 263300	(11) 287570
(21) 1987-9310	(21) 1999-1613
(73) ISPAT NOVÁ HUŤ A.S., Ostrava, CZ;	(73) DIAMO, STÁTNÍ PODNIK, Stráž pod Ralskem, CZ;
(11) 266346	(11) 287758
(21) 1987-8509	(21) 1997-4182
(73) ALSTOM (SCHWITZERLAND) LTD, Baden, CH;	(73) HUNTSMAN INTERNATIONAL LLC, Salt Lake City, UT, US;
(11) 278502	(11) 287787
(21) 1990-644	(21) 1999-4218
(73) ISPAT NOVÁ HUŤ A.S., Ostrava, CZ;	(73) ISPAT NOVÁ HUŤ A.S., Ostrava, CZ;
(11) 279335	(11) 287937
(21) 1993-392	(21) 1996-3286
(73) ISPAT NOVÁ HUŤ A.S., Ostrava, CZ;	(73) HUNTSMAN INTERNATIONAL LLC, Salt Lake City, UT, US;
(73) FAMO-SERVIS, spol. s r.o., Ostrava 1, CZ;	
(11) 279967	(11) 288412
(21) 1990-7007	(21) 1995-1505
(73) ISPAT NOVÁ HUŤ A.S., Ostrava, CZ;	(73) CELANESE EMULSIONS GMBH, Kronberg/Ts, DE;
(11) 280320	(11) 289424
(21) 1992-227	(21) 1999-2041
(73) AIC THERMO S.R.O., Praha, CZ;	(73) JINPO PLUS A. S., Ostrava, CZ;
(11) 281082	(73) ISPAT NOVÁ HUŤ A.S., Ostrava, CZ;
(21) 1990-1236	(73) ČESKÝ PLYNÁRENSKÝ SERVIS, SPOL. S R. O., Tábor, CZ;
(73) ISPAT NOVÁ HUŤ A.S., Ostrava, CZ;	
(11) 281713	(11) 289801
(21) 1992-2991	(21) 1994-1969
(73) ISPAT NOVÁ HUŤ A.S., Ostrava, CZ;	(73) SCHERING AG, Berlin, DE;
(11) 282478	(11) 289887
(21) 1991-1802	(21) 1998-1365
(73) AVENTIS PHARMA LIMITED, West Malling, GB;	(73) PASSAVANT-ROEDIGER UMWELTTECHNIK GMBH, Aarbergen, DE;
(11) 282715	(11) 290328
(21) 1994-2845	(21) 1998-916
(73) SARA LEE BRANDED APPAREL ITALIANA S.P.A., Pomezia, IT;	(73) U-POL LTD, London, GB;
(11) 283661	(11) 290583
(21) 1995-2304	(21) 1998-1718
(73) ISPAT NOVÁ HUŤ A.S., Ostrava, CZ;	(73) SYNGENTA LIMITED, Guildford, GB;
(11) 284638	(11) 291133
(21) 1995-1995	(21) 1998-206
(73) ISPAT NOVÁ HUŤ A.S., Ostrava, CZ;	(73) SYNGENTA LIMITED, Guildford, GB;
(11) 285071	(11) 291939
(21) 1991-619	(21) 2001-859
(73) AMERSHAM HEALTH AS, Oslo, NO;	(73) SYNGENTA LIMITED, Guildford, GB;
(11) 287194	(11) 291948
(21) 1996-2128	(21) 2001-292
(73) PASSAVANT-ROEDIGER UMWELTTECHNIK GMBH, Aarbergen, DE;	(73) DIAMO, STÁTNÍ PODNIK, Stráž pod Ralskem, CZ;
(11) 287348	(11) 292134
(21) 1996-2129	(21) 1998-481
(73) PASSAVANT-ROEDIGER UMWELTTECHNIK GMBH, Aarbergen, DE;	(73) IVAX RESEARCH, INC., Miami, FL, US;
(11) 287400	
(21) 1996-1399	
(73) ISPAT NOVÁ HUŤ A.S., Ostrava, CZ;	
(11) 287443	
(21) 1999-1033	
(73) ISPAT NOVÁ HUŤ A.S., Ostrava, CZ;	

PD1K

Převod práv a ostatní změny majitelů užitečných vzorů

(11)	4275	(11)	10700
(21)	1995-4254	(21)	2000-11399
(73)	ISPAT NOVÁ HUŤ A.S., Ostrava, CZ;	(73)	ISPAT NOVÁ HUŤ A.S., Ostrava, CZ;
(11)	6316	(11)	10701
(21)	1997-6562	(21)	2000-11400
(73)	ISPAT NOVÁ HUŤ A.S., Ostrava, CZ; PROGRESS OSTRAVA, A.S., Ostrava, CZ;	(73)	ISPAT NOVÁ HUŤ A.S., Ostrava, CZ;
(11)	7262	(11)	10702
(21)	1998-7651	(21)	2000-11401
(73)	ISPAT NOVÁ HUŤ A.S., Ostrava, CZ;	(73)	ISPAT NOVÁ HUŤ A.S., Ostrava, CZ;
(11)	7872	(11)	12353
(21)	1998-8298	(21)	2001-12451
(73)	ISPAT NOVÁ HUŤ A.S., Ostrava, CZ;	(73)	JAROŠ Milan Ing., Ostrava, CZ;
(11)	7875	(11)	13582
(21)	1998-8334	(21)	2002-13814
(73)	V. RACEK - ZEMĚDĚLSKÉ TECHNOLOGIE, A.S., Dražice, CZ;	(73)	ASK INDUSTRIES S.P.A., Reggio Emilia, IT;
(11)	8885		
(21)	1999-9490		
(73)	ISPAT NOVÁ HUŤ A.S., Ostrava, CZ;		
(11)	9066		
(21)	1999-9500		
(73)	ISPAT NOVÁ HUŤ A.S., Ostrava, CZ;		
(11)	9335		
(21)	1999-9653		
(73)	LOSTR A.S., Louny, CZ;		
(11)	9479		
(21)	1999-10093		
(73)	ISPAT NOVÁ HUŤ A.S., Ostrava, CZ;		
(11)	9483		
(21)	1999-10115		
(73)	ISPAT NOVÁ HUŤ A.S., Ostrava, CZ;		
(11)	9559		
(21)	1999-10220		
(73)	ISPAT NOVÁ HUŤ A.S., Ostrava, CZ;		
(11)	9807		
(21)	2000-10416		
(73)	ISPAT NOVÁ HUŤ A.S., Ostrava, CZ;		
(11)	9818		
(21)	1999-10183		
(73)	ISPAT NOVÁ HUŤ A.S., Ostrava, CZ;		
(11)	9819		
(21)	1999-10184		
(73)	ISPAT NOVÁ HUŤ A.S., Ostrava, CZ;		
(11)	10477		
(21)	2000-11108		
(73)	V. RACEK - ZEMĚDĚLSKÉ TECHNOLOGIE, A.S., Dražice, CZ;		
(11)	10624		
(21)	2000-11107		
(73)	V. RACEK - ZEMĚDĚLSKÉ TECHNOLOGIE, A.S., Dražice, CZ;		

QA9A

Nabídka licence

- (73) ETA A. S., Hlinsko, CZ;
- (11) 292369
- (54) Uspořádání výfukového kanálu by-pass agregátu
vysavače

Udělené evropské patenty

Evropský patentový úřad udělil následující evropské patenty s platností na území České republiky. Tyto patenty mohou být zrušeny nebo zachovány v pozměněném znění Evropským patentovým úřadem v řízení o odporu. K tomu, aby nabyl evropský patent účinnosti na území České republiky, je třeba, aby byl Úřadu průmyslového vlastnictví předložen ve stanovené lhůtě překlad patentového spisu do českého jazyka (§35c odst. 2 až 4 zákona č. 527/1990 Sb., v platném znění)

(97) EP 1293494

Oprava

TH4A

Patent č. **290235**, jehož zánik byl zveřejněn ve Věstníku č. 5/2003 zůstává nadále v platnosti.

Patent č. **278926**, jehož zánik byl zveřejněn ve Věstníku č. 3/2003 zůstává nadále v platnosti.

Patent č. **288489**, jehož zánik byl zveřejněn ve Věstníku č. 1/2003 zůstává nadále v platnosti.

Patent č. **290088**, jehož zánik byl zveřejněn ve Věstníku č. 7/2003 zůstává nadále v platnosti.

OBSAH

Číselné kódy pro označování bibliografických dat	2805
Přehled zveřejněných přihlášek ochranných známek	2806
Zveřejnění přihlášek ochranných známek	2807
Přehled zápisů ochranných známek	2951
Záписы ochranných známek	2952
Úřední rozhodnutí a oznámení	
Obnovy ochranných známek	3014
Převody ochranných známek	3049
Částečné převody ochranných známek	
Změny v údajích o majitelích ochranných známek	3057
Omezení seznamu výrobků a služeb ochranných známek	3064
Změna v úpravě ochranné známky	
Zánik ochranných známek	3065
Záписы licenčních smluv k ochranným známám	3068
Mezinárodní záписы ochranných známek	3070
Výmazy ochranných známek	3072
Úřední oznámení	3073
Zveřejněné přihlášky ochranných známek - barevná vyobrazení	3075

SOMMAIRE

Codes numériques à identifier des données bibliographiques	2805
Aperçu des demandes d'enregistrement des marques publiées	2806
Publications des demandes d'enregistrement des marques	2807
Aperçu des enregistrements des marques	2951
Enregistrements des marques	2952
Décisions et avis de l'Office	
Renouvellements des marques	3014
Cessions des marques	3049
Cessions partielles des marques	
Changements des données relatives aux titulaires des marques	3057
Limitation de la liste des produits et des services	3064
Changements de la configuration de la marque	
Annulations des marques	3065
Enregistrements des contrats de licence	3068
Enregistrements internationaux des marques	3070
Radiations des marques	3072
Avis de l'Office	3073
Demandes d'enregistrement des marques - reproductions en couleur	3075

TABLE OF CONTENTS

Numerical Codes for Identification of Bibliographic Data	2805
Survey of Published Trademark Applications	2806
Publications of Trademark Applications	2807
Survey of Trademark Registrations	2951
Trademark Registrations	2952
Official Decisions and Announcements	
Trademark Renewals	3014
Trademark Assignments	3049
Partial Trademark Assignments	
Changes of Data Relating to Trademark Holders	3057
Limitation of the List of Goods and Services	3064
Change in the reproduction of the Trademark	
Trademark Lapse	3065
Registrations of Licence Contracts Concerning Trademarks	3068
International Registrations of Trademarks	3070
Trademark Cancellations	3072
Official Announcements	3073
Published Trademark Applications - Colour Reproductions	3075

СОДЕРЖАНИЕ

Нумерационные коды для идентификации библиографических данных	2805
Обзор опубликованных заявок на товарные знаки	2806
Публикации заявок на товарные знаки	2807
Обзор регистраций товарных знаков	2951
Регистрации товарных знаков	2952
Официальные решения и сообщения	
Продления регистрации товарных знаков	3014
Переуступки товарных знаков	3049
Частичные переуступки товарных знаков	
Изменения данных касающихся владельцев товарных знаков	3057
Ограничение перечня товаров и услуг	3064
Изменение в оформлении товарного знака	
Аннуляции товарных знаков	3065
Регистрации лицензионных договоров о товарных знаках	3068
Международные регистрации товарных знаков	3070
Аннулирования регистрации товарных знаков	3072
Официальные сообщения	3073
Опубликованные заявки товарных знаков - цветные изображения	3075

INHALT

Numerische Kodien für Bezeichnung der bibliographischen Daten	2805
Übersicht der veröffentlichten Markenmeldungen	2806
Veröffentlichungen der Markenmeldungen	2807
Übersicht der eingetragenen Marken	2951
Eingetragene Marken	2952
Amtliche Entscheidungen und Bekanntmachungen	
Erneuerungen der Marken	3014
Markenübertragungen	3049
Teilweise Markenübertragungen	
Änderungen in den Angaben betreffend Markeninhaber	3057
Einschränkung des Verzeichnisses der Waren und Dienstleistungen	3064
Änderung in der Gestaltung der Marke	
Erlöschen der Marken	3065
Eintragungen der Markenlizenzverträge	3068
Internationale Registrierungen der Marken	3070
Markenlöschungen	3072
Amtliche Bekanntmachungen	3073
Veröffentlichte Markenmeldungen - Farbdarstellungen	3075

Číselné INID kódy pro označování bibliografických dat ochranných známek

Číselné INID kódy pro označování bibliografických dat ochranných známek

111	Číslo zápisu OZ (registrace)
811	Mezinárodní číslo zápisu OZ
151	Datum zápisu
180	Předpokládané datum uplynutí platnosti zápisu/obnovy
210	Číslo přihlášky OZ (spisu)
220	Datum podání přihlášky
442	Datum zveřejnění přihlášky po průzkumu
450	Datum zveřejnění registrace OZ
320	Datum vzniku práva přednosti a služeb
511	Kód třídy výrobků a služeb
540	Reprodukce OZ
554	Prostorová OZ
510	Seznam chráněných výrobků a služeb
590	Údaje o barevnosti OZ
551	Kolektivní OZ
730	Identifikace majitele OZ - jméno a název firmy, ulice, PSČ a místo sídla majitele, stát, příp. stát USA
740	Identifikace zástupce - jméno a název firmy, ulice, PSČ a místo sídla zástupce
890	Název státu ochrany MOZ

INID codes and minimum required for the identification of bibliographic data relating to marks

111	Number of the registration of the mark
811	Number of the international registration of the mark
151	Date of the registration
180	Expected expiration date of the registration/renewal
210	Number of the application
220	Date of filing of the application
442	Date of the publication of the examined application
450	Date of the publication of the registration
320	Date of filing of the first application
511	Class of goods and services
540	Reproduction of the mark
554	Three-dimensional mark
510	List of protected goods and services
590	Information concerning colours of the mark
551	The collective mark
730	Identification of the trademark holder - name and firm name, street, postcode and place of the headquarter of the trademark holder, country, possibly State of the USA
740	Identification of the representative - name and firm name, street, postcode and place of the headquarter of the representative
890	Country of protection of the international mark

INID - Kennzahlen und erforderliches Minimum für die Kennzeichnung bibliographischer Daten zu Marken

111	Nummer der Registrierung des Warenzeichens
811	Nummer der internationalen Registrierung des Warenzeichens
151	Datum der Registrierung
180	Voraussichtliches Datum des Fristablaufs der Registrierung/der Erneuerung
210	Nummer der Anmeldung des Warenzeichens (der Schrift)
220	Datum der Einreichung der Anmeldung
442	Datum der Veröffentlichung der Anmeldung nach der Prüfung
450	Datum der Veröffentlichung der Registrierung des Warenzeichens

320	Datum der Entstehung des Prioritätsrechts
511	Kod der Klasse der Waren und Dienstleistungen
540	Wiedergabe des Warenzeichens
554	Räumliches Warenzeichen
510	Verzeichnis der geschützten Waren und Dienstleistungen
590	Angabe betreffend die Farbigkeit des Warenzeichens
551	Kollektives Warenzeichen
730	Identifizierung des Warenzeichen inhabers - Name und Handelsfirma, Straße, PLZ und Sitz des Inhabers, Staat, ev. Stat der Vereinigten Staaten von Amerika
740	Identifizierung des Vertreters - Name und Handelsfirma, Straße, PLZ und Sitz des Firma des Vertreters
890	Staat des Schutzes des internationalen Warenzeichens

Codes INID et minimum requis pour l'identification des données bibliographiques concernant les marques

111	Numéro de l'enregistrement de la marque
811	Numéro de l'enregistrement international de la marque
151	Date de l'enregistrement
180	Date prévue de l'expiration de l'enregistrement (du renouvellement)
210	Numéro de la demande
220	Date de dépôt de la demande
442	Date de la publication de la demande examinée
450	Date de la publication de l'enregistrement de la marque
320	Date de dépôt de la première demande
511	Code de classe des produits et services
540	Reproduction de la marque
554	Marque tridimensionnelle
510	Liste des produits ou services protégés
590	Informations concernant les couleurs de la marque
551	Marque collective
730	Identification du titulaire de la marque - nom et nom commercial, rue, code postal et siège du titulaire, pays, éventuellement Etat des Etats Unis d'Amérique
740	Identification du mandataire - nom et nom commercial, rue, code postal et siège du mandataire
890	Etat de la protection de la marque internationale

Коды для идентификации библиографических данных, относящихся к товарным знакам

111	Номер регистрации товарного знака
811	Номер международной регистрации товарного знака
151	Дата регистрации
180	Дата прекращения действия регистрации/возобновления
210	Номер заявки товарного знака
220	Дата подачи заявки
442	Дата публикации заявки после экспертизы
450	Дата публикации регистрации товарного знака
320	Дата возникновения прав приоритета
511	Код класса товаров и услуг
540	Изображение товарного знака
554	Объемный знак
510	Перечень охраняемых товаров и услуг
590	Указание цветов товарного знака
551	Коллективный знак
730	Идентификация владельца товарного знака - фамилия и название фирмы, улица, почтовый код и место пребывания владельца, государство или штат США
740	Идентификация поверенного - фамилия и название фирмы, улица, почтовый код и место поверенного
890	Название государства охраны международного товарного знака

PŘEHLED zveřejněných přihlášek ochranných známek

Číselný přehled

158996, 159002, 159006, 159008, 159010, 159012, 159013, 159022, 161229, 161230, 164740, 166230, 166388, 167310, 170766, 170945, 172218, 172306, 173060, 173971, 174208, 175754, 175883, 177295, 178144, 178679, 179014, 179215, 179409, 179410, 179705, 179706, 179893, 179953, 180039, 180366, 180403, 180404, 180776, 180797, 181095, 181410, 181411, 181630, 181767, 181768, 181852, 181853, 182012, 182127, 182130, 182287, 182375, 182417, 182969, 182970, 182974, 182992, 183017, 183018, 183182, 183535, 183607, 183939, 184280, 184456, 184533, 184703, 184717, 184722, 184930, 185045, 185058, 185139, 185164, 185194, 185354, 185375, 185379, 185402, 185538, 185599, 185600, 185601, 185800, 185813, 185842, 185847, 185871, 186006, 186043, 186048, 186071, 186074, 186216, 186225, 186403, 186404, 186641, 186651, 186760, 186802, 186804, 186816, 187147, 187403, 187481, 187605, 187738, 187747, 187824, 187825, 187831, 187976, 188049, 188183, 188188, 188190, 188218, 188219, 188224, 188229, 188235, 188239, 188241, 188246, 188327, 188328, 188329, 188330, 188331, 188332, 188341, 188474, 188480, 188484, 188485, 188486, 188488, 188495, 188496, 188520, 188523, 188688, 188770, 188772, 188818, 188826, 188841, 188854, 188863, 188864, 188868, 188917, 188939, 188940, 188941, 188960, 188961, 189055, 189135, 189136, 189137, 189138, 189139, 189143, 189177, 189178, 189182, 189183, 189200, 189202, 189229, 189314, 189393, 189394, 189402, 189403, 189405, 189406, 189419, 189433, 189441, 189452, 189489, 189496, 189502, 189503, 189514, 189515, 189524, 189535, 189589, 189610, 189611, 189627, 189628, 189629, 189630, 189631, 189696, 189764, 189806, 189814, 189831, 189832, 189864, 189885, 189909, 189910, 189933, 189937, 189970, 189975, 189985, 190018, 190019, 190033, 190036, 190037, 190038, 190041, 190042, 190054, 190099, 190108, 190123, 190124, 190155, 190159, 190160, 190161, 190169, 190170, 190171, 190174, 190190, 190203, 190221, 190225, 190226, 190227, 190228, 190230, 190236, 190237, 190238, 190239, 190240, 190242, 190244, 190300, 190306, 190307, 190338, 190344, 190348, 190349, 190358, 190360, 190361, 190371, 190376, 190384, 190393, 190394, 190428, 190445, 190475, 190477, 190490, 190504, 190505, 190513, 190514, 190515, 190517, 190518, 190519, 190523, 190524, 190525, 190526, 190527, 190548, 190580, 190601, 190608, 190613, 190650, 190656, 190680, 190695, 190698, 190713, 190715, 190718, 190719, 190720, 190722, 190723, 190725, 190726, 190727, 190728, 190729, 190730, 190732, 190733, 190735, 190763, 190769, 190793, 190805, 190809, 190860, 190882, 190902, 190903, 190906, 190912, 190913, 190914, 190916, 190919, 190963, 190989, 190991, 190992, 190993, 191027, 191030, 191031, 191032, 191047, 191074, 191082, 191083, 191085, 191086, 191097, 191108, 191109, 191110, 191119, 191120, 191126, 191127, 191130, 191131, 191137, 191144, 191145, 191223, 191225, 191226, 191227, 191229, 191232, 191233, 191234, 191235, 191236, 191237, 191238, 191239, 191240, 191241, 191242, 191244, 191245, 191246, 191247, 191248, 191277, 191283, 191284, 191289, 191290, 191291, 191293, 191294, 191296, 191297, 191298, 191299, 191300, 191305, 191382, 191385, 191386, 191389, 191390, 191391, 191392, 191393, 191394, 191395, 191396, 191397, 191398, 191399, 191400, 191401, 191403, 191404, 191410, 191411, 191412, 191414, 191415, 191437, 191438, 191439, 191440, 191441, 191456, 191486, 191504, 191505, 191512, 191525, 191527, 191529, 191531, 191532, 191544, 191545, 191548, 191553, 191556, 191568, 191579, 191580, 191582, 191584, 191586, 191588, 191590, 191595, 191598, 191599, 191603, 191604, 191608, 191611, 191612, 191619, 191649, 191650, 191651, 191652, 191653, 191654, 191671, 191672, 191677, 191678, 191679, 191709, 191723, 191724, 191725, 191731, 191742, 191743, 191744, 191745, 191746, 191747, 191748, 191749, 191750, 191751, 191764, 191765, 191766, 191769, 191784, 191799, 191802, 191803, 191804, 191806, 191856, 191870, 191880, 191882, 191885, 191896, 191897, 191898, 191910, 191912, 191913, 191916, 191917, 191918, 191919, 191930, 191931, 191933, 191934, 191936, 191937, 191942, 191943, 191960, 191964, 191974, 191992, 191998, 191999, 192000, 192058, 192071, 192079, 192108, 192120, 192128, 192129, 192130, 192131, 192140, 192141, 192142, 192157, 192158, 192159, 192160, 192161, 192177, 192178, 192179, 192180, 192186, 192187, 192188, 192191, 192193, 192195, 192294, 192295, 192296, 192299, 192319, 192320, 192321, 192322, 192323, 192325, 192329, 192347, 192419, 192420, 192467, 192469, 192470, 192471, 192476, 192477, 192551, 192552, 192583, 192584, 192585, 192586, 192598, 192599, 192601, 192603, 192648, 192658, 192661, 192662, 192663, 192664, 192665, 192666, 192667, 192668, 192669, 192670, 192671, 192672, 192673, 192674, 192675, 192676, 192706, 192766, 192767, 192768, 192769, 192770, 192771, 192788, 192798, 192799, 192800, 192807, 192820, 192827, 192830, 192831, 192832, 192835, 192836, 192839, 192840, 192938, 192940, 192947, 192948, 192967, 192968, 192976, 192977, 192978, 192994, 192995, 192996, 192997, 192999, 193250, 193251, 193258, 193318, 193320, 193387, 193482, 193485, 193616, 193617, 193693, 193694, 193726, 193728, 193729, 193730, 193732, 193743, 193787, 193809, 193827, 193857, 193858, 193859, 193860, 193861, 193862, 193863, 193935, 194000, 194002, 194087, 194093, 194094, 194095, 194384, 194386, 194553, 194555, 194557, 194559, 194561, 194626, 194639, 194648, 194649, 194780, 194781, 194817, 194819, 194821, 194823, 194832, 194833, 194897, 194912, 194913, 194922, 194982, 194983, 194991, 195078, 195079

Zveřejněné přihlášky ochranných známek

(210) **O 158996**

(220) 12.09.2000

(320) 12.09.2000

(511) 9, 16, 18, 19, 21, 24, 26, 35, 36, 37, 38, 41, 42

(540)

OSKAR

(510) (9) vědecké, elektronické a optické přístroje a zařízení v rámci třídy 9, přístroje a zařízení pro přenos a zpracování informací, zejména v oblasti telekomunikace, sítě telekomunikační a výpočetní techniky a jejich části, sítě datové, jejich součásti a náhradní díly v rámci třídy 9, počítače, periferní zařízení počítačů v rámci třídy 9, záznamová média a nosiče záznamů, karty s pamětí, nosiče informací, zařízení pro zpracování dat a počítačů, CD disky, prodejní automaty a přístroje a mechanismy pro reklamu v rámci třídy 9, telefony, záznamníky, hlasové schránky, mobilní telefony, faxy, modemy, magnetické suporty zvukových záznamů; (16) výrobky z papíru, kancelářské potřeby z plastu, kancelářské potřeby (kromě nábytku), těžítka, tiskoviny včetně reklamních a propagačních, periodika, plakáty, formuláře, příručky, manuály, průvodní dokumentace, obaly z papíru, lepenky a plastu (např. igelitové tašky apod.), umělecké, dárkové a ozdobné předměty vyrobené z papíru, lepenky a plastu v rámci třídy 16, obtisky; (18) umělecké ozdobné a dárkové předměty z kůže a imitace kůže, kožené zboží, deštníky, zboží z imitace kůže; (19) kryty pro telekomunikační zařízení nekovové, zejména kryty telekomunikačních věží, podstavce u základových stanic, kontejnery obsahující telekomunikační zařízení; (21) sklo, porcelán, keramika a výrobky z těchto materiálů, výrobky pro domácnost; (24) textilní upomínkové a dárkové předměty v rámci této třídy, zejména ubrusy, prostírání látkové na stůl, cestovní příkrývky, dečky textilní, kapesníky látkové, koupelové textilie (s výjimkou oblečení), ložní pokrývky a příkrývky, ložní prádlo, lůžkové přehozy, lůžkoviny, okenní záclony, plědy, povlaky na polštáře, prádlo stolní, praporec (ne z papíru), prostírání (podložky na stůl, podskenlice, talíře), prostírání anglické (kromě papírového), přehozy na postele, rolety textilní, ručníky, rukavice na umývání, stolní ubrusy látkové, utěrky, závěsy na dveřích, závěsy na stěnu, závěsy textilní nebo plastové a žinky hygienické; (26) umělecké ozdobné a dárkové předměty z textilu v rámci této třídy, galanterie, zejména ozdoby na oděvy, monogramy, odznaky (ne z drahých kovů), nažehlovací ozdoby textilních výrobků a stuhu; (35) propagace, reklama, inzertní a reklamní agentura, automatické zpracování informací, zprostředkovatelská a obstaravatelská činnosti v oblasti informatiky a obchodu, marketing, činnost ekonomických a organizačních poradců; (36) finanční služby; (37) výstavba, montáž a údržba a opravy telekomunikačních zařízení, výstavba, montáž a rekonstrukce telekomunikačních, radiokomunikačních, výpočetních a datových sítí, servis pro telekomunikační zařízení tuzemská i zahraniční, servis telekomunikačních, datových a jiných sítí, instalace a opravy; (38) pronájem telekomunikačních okruhů, vedení sítí, zřizování a provozování veřejných, soukromých i účelových sítí, provozování datových a počítačových sítí, služby poskytované integrovanou digitální sítí, elektronický přenos dokumentů, přenos informací, zprostředkování přenosu dat, zprostředkovatelská a poradenská činnost v oblasti telekomunikací, poradenská činnost v oblasti telekomunikačních zařízení; (41) vydavatelství nosičů informací, služby školící a vzdělávací, služby publikační a vydávání tiskovin, služby vzdělávací,

školící, organizace a provádění her a soutěží, sportovní, zábavná a výchovná činnost; (42) analytické a inženýrské práce v oblasti telekomunikací, poradenská činnost v oblasti výpočetní techniky a jejího servisu, provozování počítačových center, zprostředkovatelská a obstaravatelská činnost v oblasti výpočetní techniky, poradenská činnost v oblasti výpočetní techniky, elektrotechniky a telekomunikačních zařízení.

(730) **Český Mobil a.s.**, Vinohradská 167, Praha 10, Česká republika

(740) Mgr. Pomaizlová Karin, advokátka, Na Příkopě 19, Praha 1

(210) **O 159002**

(220) 12.09.2000

(320) 12.09.2000

(511) 9, 16, 18, 19, 21, 24, 26, 35, 36, 37, 38, 41, 42

(540)

DOHODA S OSKAREM

(510) (9) vědecké, elektronické a optické přístroje a zařízení v rámci třídy 9, přístroje a zařízení pro přenos a zpracování informací, zejména v oblasti telekomunikace, sítě telekomunikační a výpočetní techniky a jejich části, sítě datové, jejich součásti a náhradní díly v rámci třídy 9, počítače, periferní zařízení počítačů v rámci třídy 9, záznamová média a nosiče záznamů, karty s pamětí, nosiče informací, zařízení pro zpracování dat a počítačů, CD disky, prodejní automaty a přístroje a mechanismy pro reklamu v rámci třídy 9, telefony, záznamníky, hlasové schránky, mobilní telefony, faxy, modemy, magnetické suporty zvukových záznamů; (16) výrobky z papíru, kancelářské potřeby z plastu, kancelářské potřeby (kromě nábytku), těžítka, tiskoviny včetně reklamních a propagačních, periodika, plakáty, formuláře, příručky, manuály, průvodní dokumentace, obaly z papíru, lepenky a plastu (např. igelitové tašky apod.), umělecké, dárkové a ozdobné předměty vyrobené z papíru, lepenky a plastu v rámci třídy 16, obtisky; (18) umělecké ozdobné a dárkové předměty z kůže a imitace kůže, kožené zboží, deštníky, zboží z imitace kůže; (19) kryty pro telekomunikační zařízení nekovové, zejména kryty telekomunikačních věží, podstavce u základových stanic, kontejnery obsahující telekomunikační zařízení; (21) sklo, porcelán, keramika a výrobky z těchto materiálů, výrobky pro domácnost; (24) textilní upomínkové a dárkové předměty v rámci této třídy, zejména ubrusy, prostírání látkové na stůl, cestovní příkrývky, dečky textilní, kapesníky látkové, koupelové textilie (s výjimkou oblečení), ložní pokrývky a příkrývky, ložní prádlo, lůžkové přehozy, lůžkoviny, okenní záclony, plědy, povlaky na polštáře, prádlo stolní, praporec (ne z papíru), prostírání (podložky na stůl, podskenlice, talíře), prostírání anglické (kromě papírového), přehozy na postele, rolety textilní, ručníky, rukavice na umývání, stolní ubrusy látkové, utěrky, závěsy na dveřích, závěsy na stěnu, závěsy textilní nebo plastové a žinky hygienické; (26) umělecké ozdobné a dárkové předměty z textilu v rámci této třídy, galanterie, zejména ozdoby na oděvy, monogramy, odznaky (ne z drahých kovů), nažehlovací ozdoby textilních výrobků a stuhu; (35) propagace, reklama, inzertní a reklamní agentura, automatické zpracování informací, zprostředkovatelská a obstaravatelská činnosti v oblasti informatiky a obchodu, marketing, činnost ekonomických a organizačních poradců; (36) finanční služby; (37) výstavba, montáž a údržba a opravy telekomunikačních zařízení, výstavba, montáž a rekonstrukce telekomunikačních,

radiokomunikačních, výpočetních a datových sítí, servis pro telekomunikační zařízení tuzemská i zahraniční, servis telekomunikačních, datových a jiných sítí, instalace a opravy; (38) pronájem telekomunikačních okruhů, vedení sítí, zřizování a provozování veřejných, soukromých i účelových sítí, provozování datových a počítačových sítí, služby poskytované integrovanou digitální sítí, elektronický přenos dokumentů, přenos informací, zprostředkování přenosu dat, zprostředkovatelská a poradenská činnost v oblasti telekomunikací, poradenská činnost v oblasti telekomunikačních zařízení; (41) vydavatelství nosičů informací, služby školící a vzdělávací, služby publikační a vydávání tiskovin, služby vzdělávací, školící, organizace a provádění her a soutěží, sportovní, zábavná a výchovná činnost; (42) analytické a inženýrské práce v oblasti telekomunikací, poradenská činnost v oblasti výpočetní techniky a jejího servisu, provozování počítačových center, zprostředkovatelská a obstaravatelská činnost v oblasti výpočetní techniky, poradenská činnost v oblasti výpočetní techniky, elektrotechniky a telekomunikačních zařízení.

(730) **Český Mobil a.s.**, Vinohradská 167, Praha 10, Česká republika

(740) Mgr. Pomaizlová Karin, advokátka, Linklaters, v.o.s., Palác Myslbek, Na Příkopě 19/1096, Praha 1 - Staré Město

(210) **O 159006**

(220) 12.09.2000

(320) 12.09.2000

(511) 9, 16, 18, 19, 21, 24, 26, 35, 36, 37, 38, 41, 42

(540)

Oskar v zahraničí

(510) (9) vědecké, elektronické a optické přístroje a zařízení v rámci třídy 9, přístroje a zařízení pro přenos a zpracování informací, zejména v oblasti telekomunikace, sítě telekomunikační a výpočetní techniky a jejich části, sítě datové, jejich součásti a náhradní díly v rámci třídy 9, počítače, periferní zařízení počítačů v rámci třídy 9, záznamová média a nosiče záznamů, karty s pamětí, nosiče informací, zařízení pro zpracování dat a počítačů, CD disky, prodejní automaty a přístroje a mechanismy pro reklamu v rámci třídy 9, telefony, záznamníky, hlasové schránky, mobilní telefony, faxy, modemy, magnetické superty zvukových záznamů; (16) výrobky z papíru, kancelářské potřeby z plastu, kancelářské potřeby (kromě nábytku), těžítka, tiskoviny včetně reklamních a propagačních, periodika, plakáty, formuláře, příručky, manuály, průvodní dokumentace, obaly z papíru, lepenky a plastu (např. igelitové tašky apod.), umělecké, dárkové a ozdobné předměty vyrobené z papíru, lepenky a plastu v rámci třídy 16, obtisky; (18) umělecké ozdobné a dárkové předměty z kůže a imitace kůže, kožené zboží, deštníky, zboží z imitace kůže; (19) kryty pro telekomunikační zařízení nekovové, zejména kryty telekomunikačních věží, podstavce u základových stanic, kontejnery obsahující telekomunikační zařízení; (21) sklo, porcelán, keramika a výrobky z těchto materiálů, výrobky pro domácnost; (24) textilní upomínkové a dárkové předměty v rámci této třídy, zejména ubrusy, prostírání látkové na stůl, cestovní příkrývky, dečky textilní, kapesníky látkové, koupelové textilie (s výjimkou oblečení), ložní pokrývky a příkrývky, ložní prádlo, lůžkové přehozy, lůžkoviny, okenní záclony, plédy, povlaky na polštáře, prádlo stolní, praporce (ne z papíru), prostírání (podložky na stůl, podskenice, talíře), prostírání anglické (kromě papírového), přehozy na postele, rolety textilní, ručníky, rukavice na umývání, stolní ubrusy látkové, utěrky, závěsy na dveřích, závěsy na stěnu, závěsy textilní nebo plastové a žínky hygienické; (26) umělecké ozdobné a dárkové předměty z textilu v rámci této třídy, galanterie, zejména ozdoby na oděvy,

monogramy, odznaky (ne z drahých kovů), nažehlovací ozdoby textilních výrobků a stuhu; (35) propagace, reklama, inzertní a reklamní agentura, automatické zpracování informací, zprostředkovatelská a obstaravatelská činnosti v oblasti informatiky a obchodu, marketing, činnost ekonomických a organizačních poradců; (36) finanční služby; (37) výstavba, montáž a údržba a opravy telekomunikačních zařízení, výstavba, montáž a rekonstrukce telekomunikačních, radiokomunikačních, výpočetních a datových sítí, servis pro telekomunikační zařízení tuzemská i zahraniční, servis telekomunikačních, datových a jiných sítí, instalace a opravy; (38) pronájem telekomunikačních okruhů, vedení sítí, zřizování a provozování veřejných, soukromých i účelových sítí, provozování datových a počítačových sítí, služby poskytované integrovanou digitální sítí, elektronický přenos dokumentů, přenos informací, zprostředkování přenosu dat, zprostředkovatelská a poradenská činnost v oblasti telekomunikací, poradenská činnost v oblasti telekomunikačních zařízení; (41) vydavatelství nosičů informací, služby školící a vzdělávací, služby publikační a vydávání tiskovin, služby vzdělávací, školící, organizace a provádění her a soutěží, sportovní, zábavná a výchovná činnost; (42) analytické a inženýrské práce v oblasti telekomunikací, poradenská činnost v oblasti výpočetní techniky a jejího servisu, provozování počítačových center, zprostředkovatelská a obstaravatelská činnost v oblasti výpočetní techniky, poradenská činnost v oblasti výpočetní techniky, elektrotechniky a telekomunikačních zařízení.

(730) **Český Mobil a.s.**, Vinohradská 167, Praha 10, Česká republika

(740) Mgr. Pomaizlová Karin, advokátka, Linklaters, v.o.s., Palác Myslbek, Na Příkopě 19/1096, Praha 1 - Staré Město

(210) **O 159008**

(220) 12.09.2000

(320) 12.09.2000

(511) 9, 16, 18, 19, 21, 24, 26, 35, 36, 37, 38, 41, 42

(540)

OskarLinka

(510) (9) vědecké, elektronické a optické přístroje a zařízení v rámci třídy 9, přístroje a zařízení pro přenos a zpracování informací, zejména v oblasti telekomunikace, sítě telekomunikační a výpočetní techniky a jejich části, sítě datové, jejich součásti a náhradní díly v rámci třídy 9, počítače, periferní zařízení počítačů v rámci třídy 9, záznamová média a nosiče záznamů, karty s pamětí, nosiče informací, zařízení pro zpracování dat a počítačů, CD disky, prodejní automaty a přístroje a mechanismy pro reklamu v rámci třídy 9, telefony, záznamníky, hlasové schránky, mobilní telefony, faxy, modemy, magnetické superty zvukových záznamů; (16) výrobky z papíru, kancelářské potřeby z plastu, kancelářské potřeby (kromě nábytku), těžítka, tiskoviny včetně reklamních a propagačních, periodika, plakáty, formuláře, příručky, manuály, průvodní dokumentace, obaly z papíru, lepenky a plastu (např. igelitové tašky apod.), umělecké, dárkové a ozdobné předměty vyrobené z papíru, lepenky a plastu v rámci třídy 16, obtisky; (18) umělecké ozdobné a dárkové předměty z kůže a imitace kůže, kožené zboží, deštníky, zboží z imitace kůže; (19) kryty pro telekomunikační zařízení nekovové, zejména kryty telekomunikačních věží, podstavce u základových stanic, kontejnery obsahující telekomunikační zařízení; (21) sklo, porcelán, keramika a výrobky z těchto materiálů, výrobky pro domácnost; (24) textilní upomínkové a dárkové předměty v rámci této třídy, zejména ubrusy, prostírání látkové na stůl, cestovní příkrývky, dečky textilní, kapesníky látkové, koupelové textilie (s výjimkou oblečení), ložní pokrývky a příkrývky,

ložní prádlo, lůžkové přehozy, lůžkoviny, okenní záclony, plědy, povlaky na polštáře, prádlo stolní, praporce (ne z papíru), prostírání (podložky na stůl, podsklenice, talíře), prostírání anglické (kromě papírového), přehozy na postele, rolety textilní, ručníky, rukavice na umývání, stolní ubrousky látkové, utěrky, závěsy na dveřích, závěsy na stěnu, závěsy textilní nebo plastové a žinky hygienické; (26) umělecké ozdobné a dárkové předměty z textilu v rámci této třídy, galanterie, zejména ozdoby na oděvy, monogramy, odznaky (ne z drahých kovů), nažehlovací ozdoby textilních výrobků a stuhu; (35) propagace, reklama, inzertní a reklamní agentura, automatické zpracování informací, zprostředkovatelská a obstaravatelská činnost v oblasti informatiky a obchodu, marketing, činnost ekonomických a organizačních poradců; (36) finanční služby; (37) výstavba, montáž a údržba a opravy telekomunikačních zařízení, výstavba, montáž a rekonstrukce telekomunikačních, radiokomunikačních, výpočetních a datových sítí, servis pro telekomunikační zařízení tuzemská i zahraniční, servis telekomunikačních, datových a jiných sítí, instalace a opravy; (38) pronájem telekomunikačních okruhů, vedení sítí, zřizování a provozování veřejných, soukromých i účelových sítí, provozování datových a počítačových sítí, služby poskytované integrovanou digitální sítí, elektronický přenos dokumentů, přenos informací, zprostředkování přenosu dat, zprostředkovatelská a poradenská činnost v oblasti telekomunikací, poradenská činnost v oblasti telekomunikačních zařízení; (41) vydavatelství nosičů informací, služby školící a vzdělávací, služby publikační a vydávání tiskovin, služby vzdělávací, školící, organizace a provádění her a soutěží, sportovní, zábavná a výchovná činnost; (42) analytické a inženýrské práce v oblasti telekomunikací, poradenská činnost v oblasti výpočetní techniky a jejího servisu, provozování počítačových center, zprostředkovatelská a obstaravatelská činnost v oblasti výpočetní techniky, poradenská činnost v oblasti výpočetní techniky, elektrotechniky a telekomunikačních zařízení.

(730) **Český Mobil a.s.**, Vinohradská 167, Praha 10, Česká republika

(740) Mgr. Pomaizlová Karin, advokátka, Na Příkopě 19, Praha 1

(210) **O 159010**

(220) 12.09.2000

(320) 12.09.2000

(511) 9, 16, 18, 19, 21, 24, 26, 35, 36, 37, 38, 41, 42

(540)

OskarFinta

(510) (9) vědecké, elektronické a optické přístroje a zařízení v rámci třídy 9, přístroje a zařízení pro přenos a zpracování informací, zejména v oblasti telekomunikace, sítě telekomunikační a výpočetní techniky a jejich části, sítě datové, jejich součásti a náhradní díly v rámci třídy 9, počítače, periferní zařízení počítačů v rámci třídy 9, záznamová média a nosiče záznamů, karty s pamětí, nosiče informací, zařízení pro zpracování dat a počítačů, CD disky, prodejní automaty a přístroje a mechanismy pro reklamu v rámci třídy 9, telefony, záznamníky, hlasové schránky, mobilní telefony, faxy, modemy, magnetické suporty zvukových záznamů; (16) výrobky z papíru, kancelářské potřeby z plastu, kancelářské potřeby (kromě nábytku), těžítka, tiskoviny včetně reklamních a propagačních, periodika, plakáty, formuláře, příručky, manuály, průvodní dokumentace, obaly z papíru, lepenky a plastu (např. igelitové tašky apod.), umělecké, dárkové a ozdobné předměty vyrobené z papíru, lepenky a plastu v rámci třídy 16, obtisky; (18) umělecké ozdobné a dárkové předměty z kůže a imitace kůže, kožené zboží, deštníky, zboží z imitace kůže; (19) kryty pro telekomunikační

zařízení nekovové, zejména kryty telekomunikačních věží, podstavce u základových stanic, kontejnery obsahující telekomunikační zařízení; (21) sklo, porcelán, keramika a výrobky z těchto materiálů, výrobky pro domácnost; (24) textilní upomínkové a dárkové předměty v rámci této třídy, zejména ubrusy, prostírání látkové na stůl, cestovní příkrývky, dečky textilní, kapesníky látkové, koupelové textilie (s výjimkou oblečení), ložní pokrývky a příkrývky, ložní prádlo, lůžkové přehozy, lůžkoviny, okenní záclony, plědy, povlaky na polštáře, prádlo stolní, praporce (ne z papíru), prostírání (podložky na stůl, podsklenice, talíře), prostírání anglické (kromě papírového), přehozy na postele, rolety textilní, ručníky, rukavice na umývání, stolní ubrousky látkové, utěrky, závěsy na dveřích, závěsy na stěnu, závěsy textilní nebo plastové a žinky hygienické; (26) umělecké ozdobné a dárkové předměty z textilu v rámci této třídy, galanterie, zejména ozdoby na oděvy, monogramy, odznaky (ne z drahých kovů), nažehlovací ozdoby textilních výrobků a stuhu; (35) propagace, reklama, inzertní a reklamní agentura, automatické zpracování informací, zprostředkovatelská a obstaravatelská činnost v oblasti informatiky a obchodu, marketing, činnost ekonomických a organizačních poradců; (36) finanční služby; (37) výstavba, montáž a údržba a opravy telekomunikačních zařízení, výstavba, montáž a rekonstrukce telekomunikačních, radiokomunikačních, výpočetních a datových sítí, servis pro telekomunikační zařízení tuzemská i zahraniční, servis telekomunikačních, datových a jiných sítí, instalace a opravy; (38) pronájem telekomunikačních okruhů, vedení sítí, zřizování a provozování veřejných, soukromých i účelových sítí, provozování datových a počítačových sítí, služby poskytované integrovanou digitální sítí, elektronický přenos dokumentů, přenos informací, zprostředkování přenosu dat, zprostředkovatelská a poradenská činnost v oblasti telekomunikací, poradenská činnost v oblasti telekomunikačních zařízení; (41) vydavatelství nosičů informací, služby školící a vzdělávací, služby publikační a vydávání tiskovin, služby vzdělávací, školící, organizace a provádění her a soutěží, sportovní, zábavná a výchovná činnost; (42) analytické a inženýrské práce v oblasti telekomunikací, poradenská činnost v oblasti výpočetní techniky a jejího servisu, provozování počítačových center, zprostředkovatelská a obstaravatelská činnost v oblasti výpočetní techniky, poradenská činnost v oblasti výpočetní techniky, elektrotechniky a telekomunikačních zařízení.

(730) **Český Mobil a.s.**, Vinohradská 167, Praha 10, Česká republika

(740) Mgr. Pomaizlová Karin, advokátka, Na Příkopě 19, Praha 1

(210) **O 159012**

(220) 12.09.2000

(320) 12.09.2000

(511) 9, 16, 18, 19, 21, 24, 26, 35, 36, 37, 38, 41, 42

(540)

OskarKontakt

(510) (9) vědecké, elektronické a optické přístroje a zařízení v rámci třídy 9, přístroje a zařízení pro přenos a zpracování informací, zejména v oblasti telekomunikace, sítě telekomunikační a výpočetní techniky a jejich části, sítě datové, jejich součásti a náhradní díly v rámci třídy 9, počítače, periferní zařízení počítačů v rámci třídy 9, záznamová média a nosiče záznamů, karty s pamětí, nosiče informací, zařízení pro zpracování dat a počítačů, CD disky, prodejní automaty a přístroje a mechanismy pro reklamu v rámci třídy 9, telefony, záznamníky, hlasové schránky, mobilní telefony, faxy, modemy, magnetické suporty zvukových záznamů; (16) výrobky z papíru, kancelářské potřeby z plastu, kancelářské potřeby (kromě

nábytku), těžítka, tiskoviny včetně reklamních a propagačních, periodika, plakáty, formuláře, příručky, manuály, průvodní dokumentace, obaly z papíru, lepenky a plastu (např. igelitové tašky apod.), umělecké, dárkové a ozdobné předměty vyrobené z papíru, lepenky a plastu v rámci třídy 16, obtisky; (18) umělecké ozdobné a dárkové předměty z kůže a imitace kůže, kožené zboží, deštníky, zboží z imitace kůže; (19) kryty pro telekomunikační zařízení nekovové, zejména kryty telekomunikačních věží, podstavce u základových stanic, kontejnery obsahující telekomunikační zařízení; (21) sklo, porcelán, keramika a výrobky z těchto materiálů, výrobky pro domácnost; (24) textilní upomínkové a dárkové předměty v rámci této třídy, zejména ubrusy, prostírání látkové na stůl, cestovní příkrývky, dečky textilní, kapesníky látkové, koupelové textilie (s výjimkou oblečení), ložní pokrývky a příkrývky, ložní prádlo, lůžkové přehozy, lůžkoviny, okenní záclony, plědy, povlaky na polštáře, prádlo stolní, praporece (ne z papíru), prostírání (podložky na stůl, podsklenice, talíře), prostírání anglické (kromě papírového), přehozy na postele, rolety textilní, ručníky, rukavice na umývání, stolní ubrousky látkové, utěrky, závěsy na dveřích, závěsy na stěnu, závěsy textilní nebo plastové a žinky hygienické; (26) umělecké ozdobné a dárkové předměty z textilu v rámci této třídy, galanterie, zejména ozdoby na oděvy, monogramy, odznaky (ne z drahých kovů), nažehlovací ozdoby textilních výrobků a stuhu; (35) propagace, reklama, inzertní a reklamní agentura, automatické zpracování informací, zprostředkovatelská a obstaravatelská činnost v oblasti informatiky a obchodu, marketing, činnost ekonomických a organizačních poradců; (36) finanční služby; (37) výstavba, montáž a údržba a opravy telekomunikačních zařízení, výstavba, montáž a rekonstrukce telekomunikačních, radiokomunikačních, výpočetních a datových sítí, servis pro telekomunikační zařízení tuzemská i zahraniční, servis telekomunikačních, datových a jiných sítí, instalace a opravy; (38) pronájem telekomunikačních okruhů, vedení sítí, zřizování a provozování veřejných, soukromých i účelových sítí, provozování datových a počítačových sítí, služby poskytované integrovanou digitální sítí, elektronický přenos dokumentů, přenos informací, zprostředkování přenosu dat, zprostředkovatelská a poradenská činnost v oblasti telekomunikací, poradenská činnost v oblasti telekomunikačních zařízení; (41) vydavatelství nosičů informací, služby školící a vzdělávací, služby publikační a vydávání tiskovin, služby vzdělávací, školící, organizace a provádění her a soutěží, sportovní, zábavná a výchovná činnost; (42) analytické a inženýrské práce v oblasti telekomunikací, poradenská činnost v oblasti výpočetní techniky a jejího servisu, provozování počítačových center, zprostředkovatelská a obstaravatelská činnost v oblasti výpočetní techniky, poradenská činnost v oblasti výpočetní techniky, elektrotechniky a telekomunikačních zařízení.

(730) **Český Mobil a.s.**, Vinohradská 167, Praha 10, Česká republika

(740) Mgr. Pomaizlová Karin, advokátka, Na Příkopě 19, Praha 1

(210) **O 159013**

(220) 12.09.2000

(320) 12.09.2000

(511) 9, 16, 18, 19, 21, 24, 26, 35, 36, 37, 38, 41, 42

(540) **www.oskarmobil.cz**

(510) (9) vědecké, elektronické a optické přístroje a zařízení v rámci třídy 9, přístroje a zařízení pro přenos a zpracování informací, zejména v oblasti telekomunikace, sítě telekomunikační a výpočetní techniky a jejich částí, sítě datové, jejich součástí a náhradní díly v rámci třídy 9,

počítače, periferní zařízení počítačů v rámci třídy 9, záznamová média a nosiče záznamů, karty s pamětí, nosiče informací, zařízení pro zpracování dat a počítačů, CD disky, prodejní automaty a přístroje a mechanismy pro reklamu v rámci třídy 9, telefony, záznamníky, hlasové schránky, mobilní telefony, faxy, modemy, magnetické suporty zvukových záznamů; (16) výrobky z papíru, kancelářské potřeby z plastu, kancelářské potřeby (kromě nábytku), těžítka, tiskoviny včetně reklamních a propagačních, periodika, plakáty, formuláře, příručky, manuály, průvodní dokumentace, obaly z papíru, lepenky a plastu (např. igelitové tašky apod.), umělecké, dárkové a ozdobné předměty vyrobené z papíru, lepenky a plastu v rámci třídy 16, obtisky; (18) umělecké ozdobné a dárkové předměty z kůže a imitace kůže, kožené zboží, deštníky, zboží z imitace kůže; (19) kryty pro telekomunikační zařízení nekovové, zejména kryty telekomunikačních věží, podstavce u základových stanic, kontejnery obsahující telekomunikační zařízení; (21) sklo, porcelán, keramika a výrobky z těchto materiálů, výrobky pro domácnost; (24) textilní upomínkové a dárkové předměty v rámci této třídy, zejména ubrusy, prostírání látkové na stůl, cestovní příkrývky, dečky textilní, kapesníky látkové, koupelové textilie (s výjimkou oblečení), ložní pokrývky a příkrývky, ložní prádlo, lůžkové přehozy, lůžkoviny, okenní záclony, plědy, povlaky na polštáře, prádlo stolní, praporece (ne z papíru), prostírání (podložky na stůl, podsklenice, talíře), prostírání anglické (kromě papírového), přehozy na postele, rolety textilní, ručníky, rukavice na umývání, stolní ubrousky látkové, utěrky, závěsy na dveřích, závěsy na stěnu, závěsy textilní nebo plastové a žinky hygienické; (26) umělecké ozdobné a dárkové předměty z textilu v rámci této třídy, galanterie, zejména ozdoby na oděvy, monogramy, odznaky (ne z drahých kovů), nažehlovací ozdoby textilních výrobků a stuhu; (35) propagace, reklama, inzertní a reklamní agentura, automatické zpracování informací, zprostředkovatelská a obstaravatelská činnost v oblasti informatiky a obchodu, marketing, činnost ekonomických a organizačních poradců; (36) finanční služby; (37) výstavba, montáž a údržba a opravy telekomunikačních zařízení, výstavba, montáž a rekonstrukce telekomunikačních, radiokomunikačních, výpočetních a datových sítí, servis pro telekomunikační zařízení tuzemská i zahraniční, servis telekomunikačních, datových a jiných sítí, instalace a opravy; (38) pronájem telekomunikačních okruhů, vedení sítí, zřizování a provozování veřejných, soukromých i účelových sítí, provozování datových a počítačových sítí, služby poskytované integrovanou digitální sítí, elektronický přenos dokumentů, přenos informací, zprostředkování přenosu dat, zprostředkovatelská a poradenská činnost v oblasti telekomunikací, poradenská činnost v oblasti telekomunikačních zařízení; (41) vydavatelství nosičů informací, služby školící a vzdělávací, služby publikační a vydávání tiskovin, služby vzdělávací, školící, organizace a provádění her a soutěží, sportovní, zábavná a výchovná činnost; (42) analytické a inženýrské práce v oblasti telekomunikací, poradenská činnost v oblasti výpočetní techniky a jejího servisu, provozování počítačových center, zprostředkovatelská a obstaravatelská činnost v oblasti výpočetní techniky, poradenská činnost v oblasti výpočetní techniky, elektrotechniky a telekomunikačních zařízení.

(730) **Český Mobil a.s.**, Vinohradská 167, Praha 10, Česká republika

(740) Mgr. Pomaizlová Karin, advokátka, Na Příkopě 19, Praha 1

(210) **O 159022**

(220) 12.09.2000

- (320) 12.09.2000
 (511) 9, 16, 18, 19, 21, 24, 26, 35, 36, 37, 38, 41, 42
 (540)
- Oskarův WAP**
- (510) (9) vědecké, elektronické a optické přístroje a zařízení v rámci třídy 9, přístroje a zařízení pro přenos a zpracování informací, zejména v oblasti telekomunikace, sítě telekomunikační a výpočetní techniky a jejich části, sítě datové, jejich součásti a náhradní díly v rámci třídy 9, počítače, periferní zařízení počítačů v rámci třídy 9, záznamová média a nosiče záznamů, karty s pamětí, nosiče informací, zařízení pro zpracování dat a počítačů, CD disky, prodejní automaty a přístroje a mechanismy pro reklamu v rámci třídy 9, telefony, záznamníky, hlasové schránky, mobilní telefony, faxy, modemy, magnetické suporty zvukových záznamů; (16) výrobky z papíru, kancelářské potřeby z plastu, kancelářské potřeby (kromě nábytku), těžítka, tiskoviny včetně reklamních a propagačních, periodika, plakáty, formuláře, příručky, manuály, průvodní dokumentace, obaly z papíru, lepenky a plastu (např. igelitové tašky apod.), umělecké, dárkové a ozdobné předměty vyrobené z papíru, lepenky a plastu v rámci třídy 16, obtisky; (18) umělecké ozdobné a dárkové předměty z kůže a imitace kůže, kožené zboží, deštníky, zboží z imitace kůže; (19) kryty pro telekomunikační zařízení nekovové, zejména kryty telekomunikačních věží, podstavce u základových stanic, kontejnery obsahující telekomunikační zařízení; (21) sklo, porcelán, keramika a výrobky z těchto materiálů, výrobky pro domácnost; (24) textilní upomínkové a dárkové předměty v rámci této třídy, zejména ubrusy, prostírání látkové na stůl, cestovní přikrývky, dečky textilní, kapesníky látkové, koupelové textilie (s výjimkou oblečení), ložní pokrývky a přikrývky, ložní prádlo, lůžkové přehozy, lůžkoviny, okenní záclony, plědy, povlaky na polštáře, prádlo stolní, praporec (ne z papíru), prostírání (podložky na stůl, podsklenice, talíře), prostírání anglické (kromě papírového), přehozy na postele, rolety textilní, ručníky, rukavice na umývání, stolní ubrusy látkové, utěrky, závěsy na dveřích, závěsy na stěnu, závěsy textilní nebo plastové a žinky hygienické; (26) umělecké ozdobné a dárkové předměty z textilu v rámci této třídy, galanterie, zejména ozdoby na oděvy, monogramy, odznaky (ne z drahých kovů), nažehlovací ozdoby textilních výrobků a stuhu; (35) propagace, reklama, inzertní a reklamní agentura, automatické zpracování informací, zprostředkovatelská a obstaravatelská činnost v oblasti informatiky a obchodu, marketing, činnost ekonomických a organizačních poradců; (36) finanční služby; (37) výstavba, montáž a údržba a opravy telekomunikačních zařízení, výstavba, montáž a rekonstrukce telekomunikačních, radiokomunikačních, výpočetních a datových sítí, servis pro telekomunikační zařízení tuzemská i zahraniční, servis telekomunikačních, datových a jiných sítí, instalace a opravy; (38) pronájem telekomunikačních okruhů, vedení sítí, zřizování a provozování veřejných, soukromých i účelových sítí, provozování datových a počítačových sítí, služby poskytované integrovanou digitální sítí, elektronický přenos dokumentů, přenos informací, zprostředkování přenosu dat, zprostředkovatelská a poradenská činnost v oblasti telekomunikací, poradenská činnost v oblasti telekomunikačních zařízení; (41) vydavatelství nosičů informací, služby školící a vzdělávací, služby publikační a vydávání tiskovin, služby vzdělávací, školící, organizace a provádění her a soutěží, sportovní, zábavná a výchovná činnost; (42) analytické a inženýrské práce v oblasti telekomunikací, poradenská činnost v oblasti výpočetní techniky a jejího servisu, provozování počítačových center, zprostředkovatelská a obstaravatelská činnost v oblasti výpočetní techniky,

poradenská činnost v oblasti výpočetní techniky, elektrotechniky a telekomunikačních zařízení.

- (730) **Český Mobil a.s.**, Vinohradská 167, Praha 10, Česká republika
 (740) Mgr. Pomaizlová Karin, advokátka, Na Příkopě 19, Praha 1

- (210) **O 161229**
 (220) 20.11.2000
 (320) 20.11.2000
 (511) 12
 (540)

JEEP LIBERTY

- (510) (12) motorová vozidla a části motorových vozidel v rámci této třídy.
 (730) **DaimlerChrysler Corporation**, 1000 Chrysler Drive, City of Auburn Hills, Spojené státy americké, Michigan
 (740) Mgr. Řehák David, advokát, Zeiner & Zeiner v.o.s., Maiselova 15, Praha 1

- (210) **O 161230**
 (220) 20.11.2000
 (320) 20.11.2000
 (511) 12
 (540)

LIBERTY

- (510) (12) motorová vozidla a části motorových vozidel v rámci této třídy.
 (730) **DaimlerChrysler Corporation**, 1000 Chrysler Drive, City of Auburn Hills, Spojené státy americké, Michigan
 (740) Mgr. Řehák David, advokát, Zeiner & Zeiner v.o.s., Maiselova 15, Praha 1

- (210) **O 164740**
 (220) 26.02.2001
 (320) 19.09.2000
 (511) 32
 (540)

DUCHESS

- (510) (32) piva, minerální vody, šumivé nápoje a jiné nápoje nealkoholické, nápoje a šťávy ovocné, sirupy a jiné přípravky k zhotovování nápojů.
 (730) **ZAO "Gruppa Predpriyatij OST"**, ul. Tretj proyezd 16, Chernogolovka, Moskovskaya obl., Noginsky r., Ruská federace
 (740) JUDr. Rott Vladimír, Rott, Růžička a Guttman, patentová, známková a právní kancelář, Nad Stolou 12, Praha 7

- (210) **O 166230**
 (220) 06.04.2001
 (320) 06.04.2001
 (511) 9, 35, 38
 (540)

strix.cz

- (510) (9) data, databáze a jiné informační produkty na magnetických, elektronických a optických nosičích, software a hardware, nosiče dat všeho druhu spadající do tř. 9, elektronické a datové sítě, multimediální aplikace, 3D animace, multimediální informační katalogy, elektronické časopisy, periodika a knihy v elektronické podobě, programové vybavení pro informační technologie a pro komunikaci, programové vybavení umožňující elektronické obchodování, videohry, nahraný software na CD a DVD discích a magnetických médiích, elektronické komunikační sítě a elektronické databáze; (35) obchodní a obchodně informační služby na Internetu, provádění rešerší komerčního a reklamního charakteru, vyhledávání, indexování, spojování a uspořádání dat pro Internet,

kompilace, uspořádání a řízení informací ze vzdálených zdrojů, vše prostřednictvím elektronických komunikačních sítí, poradenské a konzultační služby v oblasti reklamy na Internetu, reklama na Internetu, zajištění reklamních kampaní, komerční využití Internetu v oblastech komerčních internetovských médií a vyhledávacích služeb, on-line inzerce, prezentace uživatelů na stránkách World Wide Web v počítačové síti Internet, systemizace informací do počítačových databází; (38) informační kancelář, samostatný přenos dat nebo informací prostřednictvím telekomunikačních zařízení, počítačů, služby zabezpečující audiovizuální komunikaci prostřednictvím informačních a telekomunikačních sítí, prostřednictvím počítačové sítě, Internetu, satelitu, apod., rozšiřování, zveřejňování a přenos informací prostřednictvím informačních a telekomunikačních prostředků, sítí a satelitů, výměna a šíření informací a zpráv prostřednictvím telekomunikační sítě, datové sítě, informační, komunikační nebo elektronické techniky, on-line chat room/chatové služby (diskusní skupiny na Internetu), internetové vývěskové služby, poskytování telekomunikačního přístupu k on-line službám, služby webových portálů, skupinové/konferenční komunikační služby, všechny prováděné prostřednictvím elektronických komunikačních sítí, šíření elektronických časopisů, periodik a knih v elektronické podobě prostřednictvím počítačové sítě, pomocí satelitů ap., počítačový přenos obrazu a zvuku, komunikace a transakce v síti, poskytování datových a telekomunikačních služeb, služby datové sítě, služby hlasové schránky, služby krátkých textových zpráv.

(730) **Koncept MEDIA, s.r.o.**, Nad Výšinkou 2, Praha 5, Česká republika

(210) **O 166388**

(220) 12.04.2001

(320) 12.04.2001

(511) 1, 2, 3, 5, 7, 9, 11, 20, 25, 28, 29, 30, 31, 32, 33, 34, 37, 40, 42

(540)

(510) (1) chemické výrobky pro tiskárny, fotografii, zemědělství, zahradnictví a lesnictví, půdní hnojiva přírodní a umělá, zejména chemické výrobky k hnojení půdy (jiné než fungicidy, insekticidy a herbicidy), umělé pryskyřice, plastické hmoty v surovém stavu (v prášku, pastách, ve stavu tekutém, v emulcích, dispersích a granulích pro průmysl), borax, brzdové kapaliny, aktivní uhlí, prostředky pro svařování, hasicí prostředky, hasicí směsi a výrobky, jodová a kamenná sůl, kapalina pro hydraulický okruh, kyslík, též kapalný, draslík, drogy pro účely průmyslové nebo technické, průmyslová lepidla a pojidla, rtuť a rtuť technická (zakalená), tiskařský papír (tiskový papír), papír fotografický, tuha (pro průmyslové účely), konzervační prostředky na zdivo (kromě nátěrů), chemické přípravky pro konzervování potravin, vedlejší produkty při zpracování obilnin pro průmyslové účely, vinný lih, vodní sklo; (2) barvy, nátěry, laky, fermeže a mořidla pro průmyslové, řemeslnické a umělecké účely, sklenářský tmel, přípravky k barvení potravin a nápojů, barviva pro barvení oděvů, antikorozní a impregnační nátěry, ochranné antikorozní přípravky, zejména tuhy a oleje, přírodní pryskyřice v surovém stavu, kovové fólie, kovy v prášku pro účely malířské a dekoratérské, papíry na

obarvení velikonočních vajec, tonery pro kopírovací stroje a zařízení, tonery, cartridge, inkoustové kazety a náplně do nich, též kazety do tryskových tiskáren; (3) mýdlové náhražky, škrob na prádlo, čističí, zejména mycí prostředky, a to i pro toaletní účely, např. ústní vody, zubní pasty, prášky, šampon tekutý nebo v prášku, čističí prostředky na okna, na tapety, lihy a louhy (chemické přípravky na čištění), pro jiné účely - na čištění dřeva, kůže, kovů, skla, barevných papírů, parket a usní, písek jemný na drhnutí a cidění, leštičí přípravky, odmašťovací a na odstraňování nátěrů a lakových povlaků, zejména kapaliny na mytí předních skel vozidel, a to i na odstraňování námrazy z vozidel, parfumerie, též voňavkářské přípravky např. esence, přísady do koupelí, pomády, pudry, vlasové vody a barviva na vlasy, mýdla, včetně medicínálních, desinfekční, odstraňující zápach nebo na bázi žídelných solí, terpentýn jako odmašťovací přípravek, přípravky k broušení jako brusný papír a plátno, papír skelný, smirkovaný a smirkový, plavená křída; (5) léčivé byliny a bylinné čaje, cukrovinky s léčivými přísadami, minerální doplňky potravy k léčebným účelům, hygienické potřeby pro lékařství a pro osobní hygienu, potraviny pro batolata, náplasti, obvazový materiál, dezinfekční přípravky pro hygienické účely, byliny na kouření pro lékařské účely a cigarety bez tabáku k léčebnému účelu, drogy pro léčebné účely; (7) elektromechanická zařízení pro domácí účely určená k čištění jako vysavače prachu, leštiče parket; (9) přístroje pro záznam, přenos a reprodukci zvuku a mluveného slova, počítací stroje a jejich příslušenství, magnetické a optické nosiče dat, disky, zařízení ke zpracování dat včetně čtecího zařízení, optické snímače znaků, počítačové klávesnice, monitory, tiskárny, modemy, snímače obrazu (skenery), reproduktory, UV filtry, clony proti radiaci, myši a trackbally, též joysticky, počítačové programy nahrané, mikrofony, sluchátka, bleskojistky, audiovizuální zařízení pro výuku, zejména zpětné projektoři, videoprojektoři, projekční panely a doplňky, kazety pro videohry, kompaktní disky (audio-video), nosiče zvukových nahrávek, televizní hry, elektrické kabely, spojky, redukce, prodloužení, svorky, konektory, jističe a pojistky, vypínače, stmívače, datové přepínače, přerušovače, zástrčky, zásuvky, rozvodné panely, rozvodné a spínací skříně, automatické časové spínače, tranzistory, elektronické oznamovací tabule, faxy, faxovací přístroje, magnetické identifikační karty, kapesní kalkulačky, kopírovací zařízení a stroje, laptopy a notebooky, metronomy, radiotelefonní a telegrafická zařízení, též radiotelefony, radiové a televizní přístroje, fotografické přístroje, videokamery a videokazety, zesilovače, elektronické zápisníky a organizéry, skartovací přístroje, datové pásky, pásky do tiskáren, schránky na disky a jiná paměťová media, elektrotermické nástroje a přístroje, jako: ruční elektrické svářečky, elektrické žehličky, přístroje fotografické, filmové, zvětšovací přístroje, přístroje a nástroje k vážení a měření, automaty uváděné v činnost vhozením mince nebo známky, zapisovací pokladny; (11) osvětlovací přístroje a zařízení, topná zařízení na výrobu páry, porcelánová kamna, zařízení na ohřívání prádla, zařízení pro vaření, zejména elektrické a plynové přístroje na vaření, k ohřívání a pečení, též hrnce na vaření a hrnce přetlakové, rovněž elektrické kávovary a konvice na kávu, opékače chlebiček a topinek, zařízení pro chlazení, a to kuchyňské ledničky a mrazničky, přístroje pro větrání, včetně klimatizace nebo zařízení na úpravu vzduchu, zařízení pro rozvod vody, desinfekční dávkoavače pro toalety, bidety, bojler, průtokové ohřivače vody pro koupelny, koupací vany, včetně sedacích, sanitární zařízení, klosety a jejich splachovací zařízení, sprchová zařízení, ústřední topení; (20) nábytek, a to i starožitný,

těž kovový a kempingový, broušená skla nezařazená v jiných třídách a zrcadla, rámy, výrobky ze dřeva, korku, proutí a z plastických hmot nezařazené v jiných třídách, dřevěné žebříky, nekovové nádrže všech forem na veškeré tekutiny, nekovové palety pro skladování a přepravu, zahradní sedačky, lavice, židle a stoly, stavebnicové skříně, pracovní stoly, atypické truhlářské výrobky, zámky, kromě zámků kovových a elektrických (25) prádlo, boty, střevíce, trepky, spodní prádlo, oděvní doplňky, zejména šály, šátky, čepice, klobouky, kravaty, motýlky, hlavové pásky, rukavice, punčochové zboží, jako ponožky, punčochy, punčochové kalhoty, podkolenky, sportovní a vycházková obuv; (28) hry, zejména společenské a stolní spadající do této třídy, hračky, rybářské potřeby, nářadí pro sport a hry, též pro zimní sporty a hry, vánoční ozdoby; (29) maso a uzeniny, ryby, drůbež, měkkýši, korýši, zvěřina, masové výtažky, zelenina a ovoce konzervované, sušené, vařené a zmrazené, zavařeniny a rosoly, též ovocná dřev, vejce, mléko a jiné mlékárenské výrobky, včetně mléčných nápojů, zejména smetana, šlehačka, sýry všeho druhu, měkké i tvrdé, jedlé oleje a tuky, zejména olivový olej a sádlo, margarín, majonézy, konzervované potraviny, zejména masové a rybí konzervy, zelenina naložená v octových nálevech, hotová jídla s převahou masa, hotové polévky, polévkové koncentráty, polévkové kostky, tablety, prášky, výtažky, polévky v sáčku, rajský protlak, saláty ovocné a zeleninové, želatina jedlá, masa jako náplně do jemného pečiva, masové paštiky, mléčné nápoje nealkoholické, složené stejným dílem z ovocných šťáv a mléka; (30) čaj, koření všeho druhu, sladové, do těsta, do polévek, směs různého koření, koření mleté či nikoliv, zejména anýz, cibule v prášku, curry v prášku, hřebíček, šafrán, zázvor, pepř, přípravky aromatické (potrav.), zvláště esence na pečení, fermenty pro těsto, prášky kuchařské a do pečiva, mlynářské výrobky, zvláště mouka a obilné výrobky určené k lidské výživě, zejména rýže, mouka a škrob pro potravinářství, obilní vločky, těstoviny, med, cukr, též hroznový a vanilkový, cukerné šťávy, cukrářské výrobky, zvláště drobné cukroví a cukrovinky, moučné a pekárenské výrobky, zvláště chléb všeho druhu, zejména nekvašený a sladový, chlebičky a taštičky, též plněné masem, sýrem, zeleninou, pizza, chlebové konzervy, kvasnice, housky, též plněné masem, sýrem, atd., rohlíky, bagety, perník, moučníky, zejména bábovky, koláče, dorty, drobné pečivo, sušenky a oplatky, lívance, mandlové těsto a marcipán, plnicí masy do pečiva, kakao a kakaové přípravky a výrobky, čokoláda, káva, též nápoje z nich, kávové náhražky a přísady, kuchyňská sůl, prostředky k nasolování masa, pečivo s masovou náplní, masové paštiky zapečené v těstě, med pravý nebo umělý, zmrzlina, zahušťovače k vaření potravin, ocet, led, šerbet (zmrzlinové nápoje), chuťové omáčky; (31) výrobky zemědělské a zahradnické, čerstvé ovoce též jižní a zelenina, čerstvé luštěniny, pór, lanýže, kořeny pro potravinářství, čerstvý mák, okurky, olivy, čerstvé ořechy, zejména vlašské a kokosové, ořechová jádra, živé rostliny a přírodní květiny, zvířecí krmivo, slad na výrobu piva a lihovin; (32) pivo, lehká piva a ležáky; (33) vína, též nealkoholická, lihoviny, likéry, alkoholické esence a extrakty, medovina; (34) tabák v surovém stavu, tabákové výrobky, potřeby pro kuřáky, zápalky; (37) čištění textilu, údržba, čištění a opravy kožešin; (40) zušlechťování a zpracovávání nebo apretace textilu, zejména bělení, barvení a čištění, kožešnictví, úprava kožešin, uzení potravin; (42) hostinská a restaurační činnost, hotelové služby, provoz bufetů, barové služby, příprava a dodávky jídla, též pro hostiny, provoz prodejních automatů a strojů.

(730) **KARIN, spol. s r.o.**, Česká 2, Havířov - Město, Česká republika

(740) Pacl Václav, patentový zástupce, Okrajová 4a, Havířov - Podlesí

(210) **O 167310**

(220) 15.05.2001

(320) 15.05.2001

(511) 16, 35, 41

(540)

ZLATÉ OKO

(510) (16) papír a výrobky z papíru, papírové nosiče informací, zejména tiskoviny všeho druhu, plakáty, papírové reklamní předměty, fotografie, potřeby pro umělce, kancelářské potřeby, učební a školní pomůcky a potřeby; (35) inzertní, reklamní a propagační činnost v oblasti kultury, zejména v odvětví fotografie a fotografování; (41) vydavatelská a nakladatelská činnost, neobchodní výstavy, výchovná, zábavní a kulturní činnost, zejména organizování uměleckých soutěží, především v oblasti fotografování a fotografie, obstaravatelská a zprostředkovatelská činnost v oblasti kultury.

(730) **Sanytrák Miroslav**, U Pily 944, Unhošť, Česká republika

(740) JUDr. Aleš Zábrš, advokát a patentový zástupce, Na Beránce 2, Praha 6

(210) **O 170766**

(220) 22.08.2001

(320) 22.08.2001

(511) 9, 16, 35, 38, 41

(540)



(510) (9) pohledy ilustrované se zvukovou nahrávkou, nosiče záznamů nahrané i nenahrané, videokazety nahrané i nenahrané, audiokazety nahrané i nenahrané, audiovizuální programy, audioprogramy, audiovizuální díla, audiovizuální díla v digitální podobě, filmy - exponované, hudební díla na nosičích, CD a DVD disky, informace a záznamy v elektronické podobě, multimediální aplikace, elektronické multimediální nebo elektronické informační katalogy, elektronické časopisy, elektronická periodika a knihy v elektronické podobě, obaly na zvukové nosiče a videokazety; (16) papír, lepenka a výrobky z těchto materiálů zatříděné ve třídě 16, výrobky z papíru, plakáty, fotografie, kalendáře, pohlednice, gratulace, dopisní papíry, obálky, samolepky, obtisky, pexesa, hrací karty, papírové ubrusy a ubrousky, tiskoviny, časopisy, periodika, knihy, tiskárenské výrobky, periodické a neperiodické tiskoviny a publikace, zejména hudebniny, noty; (35) reklamní, inzertní a propagační činnost, marketing, reklamní, inzertní a propagační činnost prostřednictvím jakéhokoliv média, prostřednictvím telefonní sítě nebo datové sítě nebo informační sítě nebo elektronické sítě nebo komunikační sítě nebo počítačové sítě, poskytování informací a jiných informačních produktů komerčního nebo reklamního charakteru, informačních produktů reklamního charakteru, multimediálních informací komerčního charakteru, komerční využití Internetu v oblastech komerčních internetových médií a vyhledávacích služeb, on-line inzerce, činnost reklamní agentury, zprostředkování v obchodních vztazích; (38) telematika, výměna, šíření a nebo získávání zpráv a informací včetně doprovodného

zvuku, šíření elektronických časopisů, informací, elektronických periodik, knih v elektronické podobě, audio nebo audiovizuálních děl prostřednictvím informační nebo datové nebo elektronické nebo komunikační nebo telekomunikační nebo počítačové sítě, zejm. Internetu, pomocí satelitů; (41) nahrávání nosičů zvukových nebo obrazově zvukových, půjčování nahraných zvukových a zvukově obrazových záznamů, výroba, tvorba a šíření audiovizuálních děl, tvorba programů, tvorba a výroba televizních a audiovizuálních programů, agenturní činnost v oblasti kultury, zprostředkování v oblasti kultury, výchovy, zábavy a sportu, výchovná, vzdělávací, soutěžní a zábavní činnost, zábavní nebo kulturní nebo vzdělávací představení, organizace společenských, uměleckých a kulturních akcí, organizace, provozování a provádění her a soutěží i veřejných, výstavní činnost v oblasti kultury nebo zábavy nebo výchovy nebo vzdělávání, ediční činnost, publikační činnost.

- (730) **R.T.D., s.r.o.**, Na Proseku 12/77, Praha 9, Česká republika
 (740) Ing. Vandělíková Jana, Bohemia Patent, Petrská 12, Praha 1

(210) **O 170945**

(220) 29.08.2001

(320) 09.03.2001

(511) 3, 5, 21

(540)

SPINBRUSH

- (510) (3) přípravky pro péči a hygienu úst, chrupu, hrdla, dásní a dutiny ústní, přípravky na vyplachování na prevenci zubního kamene a zubního kazu, přípravky na čištění zubů, přípravky na péči o zuby, zubní prášky, zubní pasty, ústní vody, ústní spreje, ústní gely, gely s fluorem, ústní vody s fluorem, čistící prášky, barvicí tablety na zubní kámen; (5) léčebné přípravky pro péči a hygienu úst, chrupu, hrdla, dásní a dutiny ústní, přípravky na vyplachování pro prevenci zubního kamene a zubního kazu, přípravky na čištění zubů, přípravky na péči o zuby, zubní prášky, zubní pasty, ústní vody, ústní spreje, zubní gely, gely s fluorem, ústní vody s fluorem, čistící prášky, barvicí tablety na zubní kámen, přípravky pro preventivní péči o zuby a dásně, žvýkací tablety pro péči o zuby, čistící a pěstící přípravky, také s dezinfekčními účinky, pro umělé zuby, rovnátka a můstky, adhezivní přípravky pro umělé zuby, adhezivní prášky, vše k léčebným účelům; (21) zubní kartáčky, elektrické zubní kartáčky, materiály připravené pro výrobu kartáčků, neelektrické nástroje a materiály zahrnuté ve třídě 21, všechny pro čistící účely, části a příslušenství zahrnuté ve třídě 21 pro výše uvedené výrobky, kartáče, držáky a dávkovače, vše zahrnuto ve třídě 21.

- (730) **The Procter&Gamble Company, One**
 Procter&Gamble Plaza, Cincinnati, Spojené státy americké, Ohio
 (740) JUDr. Karel Čermák, advokát, Národní třída 32, Praha 1

(210) **O 172218**

(220) 08.10.2001

(320) 08.10.2001

(511) 32

(540)

PEPSI TWIST

- (510) (32) minerální a sodové vody a jiné nealkoholické nápoje, ovocné nápoje a ovocné džusy, sirupy a jiné přípravky pro přípravu nápojů.

- (730) **PepsiCo, Inc.**, 700 Anderson Hill Road, Purchase, Spojené státy americké, New York

- (740) JUDr. Otakar Švorčík, Společná advokátní kancelář
 Všečečka Zelený Švorčík Kalenský a partneři, Hálkova 2, Praha 2

(210) **O 172306**

(220) 10.10.2001

(320) 10.10.2001

(511) 1, 5

(540)

CUPRAN

- (510) (1) chemické výrobky pro průmyslové účely a pro vědecké účely, chemické výrobky včetně výrobků obsahujících materiály s biologickým základem pro použití v zemědělství, zahradnictví, lesnictví, v sadové architektuře a při spravování sportovních hřišť, prostředky pro hnojení půdy, chemické/minerální přísady do půdy, prostředky upravující půdu včetně zpevňujících a kypřících prostředků, přípravky na ochranu skladovaného zboží proti vnějším vlivům zařazené ve tř. 1, chemické prostředky na zcelování ran u rostlin, prostředky pro konzervaci zvířecích krmiv a květin, prostředky na leštění listů, umělá a přírodní hnojiva, prostředky na silení rostlin, kompostovací prostředky, rašeliny (hnojiva), odmrazovací prostředky, prostředky pro ošetření semen včetně ochranných a denaturačních prostředků na semena, granule založené na minerálních produktech pro ohraničení oblasti kořenů rostlin; (5) přípravky proti plevelům a plísňím pro použití v zemědělství, zahradnictví, lesnictví, v sadové architektuře a při péči o sportovní hřiště, prostředky pro hubení škůdců, fungicidy, herbicidy, pesticidy, prostředky na ochranu rostlin, dezinfekční prostředky, chemické výrobky obsahující materiály s biologickým základem pro ochranu rostlinných výrobků (pro ochranu při skladování), prostředky pro hubení rostlinných, houbových, zvířecích a mikrobiálních škůdců, prostředky odpuzující zvířata a hmyz, prostředky vábící zvířata a hmyz, prostředky na zmatení hmyzu a prostředky pro použití v domácí hygieně proti škodlivým a obtížným škůdcům.

- (730) **Spieß-Urania Chemicals GmbH**, Heidenkampsweg 77, Hamburg, Německo

- (740) JUDr. Rott Vladimír, JUDr. Růžička Michal CSc., Rott, Růžička a Guttman, patentová, známková a právní kancelář, Nad Štolou 12, Praha 7

(210) **O 173060**

(220) 24.10.2001

(320) 24.10.2001

(511) 5, 29, 30, 32

(540)

MORAVANKA

- (510) (5) výrobky dietetické pro léčebné účely, potraviny pro děti, batolata a nemocné, potravinové přípravky a doplňky všeho druhu, jako posilující potraviny, vitamínové přípravky, potraviny pro doplnění redukčních diet nebo přípravků pro hubnutí, vše s léčebnými účinky, přípravky s léčebnými účinky obsahující biochemické katalyzátory, zejména pro fyzicky aktivní osoby, rekonvalescenty a nemocné, vše výše uvedené určené k léčebným účelům; (29) maso, ryby, drůbež, zvěřina, masové výtazky, paštiky, ovoce, luštěniny a zelenina konzervované, sušené a zavařené, mléko a mléčné výrobky, konzervy masové a rybí, želé, džemy, kompoty, oleje a tuky jedlé, ovocné dřeně; (30) oplatky, cukrovinky, včetně gumových a esencí pro cukrovinky, cukrářské výrobky všeho druhu, káva, čaj, kakao, cukr, rýže, kávové náhražky, med, sirup melasový, droždí pro kynutí, sůl, hořčice, ocet, kečup, chuťové omáčky, koření, obilné vločky, výrobky na bázi

sušené bramborové kaše, pšeničné mouky, nativních a modifikovaných škrobů, jako bramborové těsto v prášku, bramborová kaše v prášku, bramborové drtě, bramborové krokety v prášku, bramborové noky v prášku, směs pro přípravu knedlíků, zmrzliny; (32) piva všeho druhu, vody minerální a šumivé a jiné nealkoholické nápoje, sirupy a jiné přípravky k přípravě nápojů, ovocné šťávy a nápoje z ovocných šťáv.

(730) **Hamé, a.s.**, Babice č. 572, Česká republika

(740) Müller Václav, patentový zástupce, Filipova 2016, Praha 4

(210) **O 173971**

(220) 21.11.2001

(320) 21.11.2001

(511) 42

(540) **ACCOUNTCONNECT**

(510) (42) počítačové služby pro koncové uživatele, a to počítačové systémové analýzy a aktualizace počítačového softwaru z oblasti technických a účetních informací a informací o výrobku poskytované v reálném čase.

(730) **Computer Associates Think, Inc.**, One Computer Associates Plaza, Islandia, Spojené státy americké, New York

(740) Patentservis Praha a.s., Jivenská 1273/1, Praha 4

(210) **O 174208**

(220) 28.11.2001

(320) 28.11.2001

(511) 32, 33

(540) **CLARENCE**

(510) (32) piva, minerální vody, šumivé nápoje a jiné nápoje nealkoholické, nápoje a šťávy ovocné, sirupy a jiné přípravky k zhotovení nápojů; (33) alkoholické nápoje (s výjimkou pív).

(730) **UNITED BRANDS, s. r. o.**, Petýrkova 3/1955, Praha 4, Česká republika

(740) JUDr. Růžička Michal, CSc., Rott, Růžička a Guttman, patentová, známková a právní kancelář, Nad Štolou 12, Praha 7

(210) **O 175754**

(220) 22.01.2002

(320) 22.01.2002

(511) 6, 8, 11, 37, 42

(540)



(510) (6) kovové stavební materiály, kovové konstrukce a kovové materiály pro železnice, stavební kovové konstrukce, kovové skelety (např. pro stavbu lodí), kontejnery kovové; (8) ruční nářadí a nástroje; (11) kotle na tuhá paliva; (37) zámečnictví, stavební údržba a rekonstrukce tratí; (42) projektová činnost v investiční výstavbě.

(730) **IRBIS PANDA, spol. s r. o.**, Hlavatice 601, Luka nad Jihlavou, Česká republika

(740) Mgr. Zdeňka Treglerová, advokátka, Rybní 520, Nová Bystřice

(210) **O 175883**

(220) 25.01.2002

(320) 25.01.2002

(511) 29, 30, 35, 41, 42, 43

(540)



(510) (29) saláty, polévky; (30) hotová jídla a jejich polotovary, rychlé občerstvení, studené předkrmy, vše z potravin rostlinného původu, pečivo, potravinářské produkty na bázi škrobu, těsta a těstové výrobky, pomazánky, majonézy, cukrářské výrobky všeho druhu, cukrovinky, slané a sladké zákusky, žvýkačky, bonbony, zmrzliny, práškové produkty na přípravu zmrzlin, káva, čaj, kakao, čokoláda, kávové náhražky, nápoje čokoládové, čajové, kakaové, kávové, čokoládové a kávové nápoje s mlékem, nápoje v sáčcích a pro prodej v automatech, práškové produkty na přípravu nápojů, vše na bázi kakaa, čaje nebo kávy, potravinové doplňky zařazené v této třídě; (35) reklama, propagace, inzerce, obchodní marketing, tvorba a zpracování marketingových studií, podnikové poradenství, vytváření firemní strategie, průzkum a analýza trhu, public relations, informační, konzultační a poradenské služby obchodního charakteru, pořádání výstav k obchodním a reklamním účelům, rozmnožování a rozesílání dokumentů k obchodním a reklamním účelům, distribuce zboží k obchodním a reklamním účelům, reprografické služby, aranžérské služby; (41) společenská a kulturní činnost, půjčování a rozšiřování knih, časopisů, novin, zprostředkovatelská činnost v oblasti kultury, nakladatelská a vydavatelská činnost, týkající se periodických a neperiodických publikací v tištěné i elektronické podobě, publikační činnost, reprodukce a půjčování nahraných zvukových a nebo obrazově zvukových děl a záznamů; (42) vývojová a projekční činnost v oboru potravinářských zařízení a gastronomických služeb, prodej a nákup licencí k systémům potravinářských zařízení a s tím spojených gastronomických služeb, odborná technická, poradenská a konzultační činnost v oblasti potravinářského zařízení; (43) odborná technická, poradenská a konzultační činnost v oblasti gastronomických služeb.

(590) Barevná

(730) **Grif Media a. s.**, U Nisy 6, Liberec 3, Česká republika

(740) Strnad Václav Ing., Rychtářská 375/31, Liberec 14

(210) **O 177295**

(220) 01.03.2002

(320) 01.03.2002

(511) 32

(540)



(510) (32) minerální a sodové vody a jiné nealkoholické nápoje, ovocné nápoje a ovocné džusy, sirupy a jiné přípravky pro přípravu nápojů.

(590) Barevná

- (730) **PepsiCo, Inc.**, 700 Anderson Hill Road, Purchase, Spojené státy americké, New York
 (740) JUDr. Otakar Švorčík, Společná advokátní kancelář Všecka Zelený Švorčík Kalenský a partneři, Hájkova 2, Praha 2

- (210) **O 178144**
 (220) 22.03.2002
 (320) 22.03.2002
 (511) 14, 18, 25
 (540)

innes

- (510) (14) hodinky, hodiny a chronometrická zařízení včetně speciálních pouzder, drahé kovy a jejich slitiny a předměty z drahých kovů nebo jimi povlečené (s výjimkou nožů, vidliček a lžic), bižuterie z umělých i plastických hmot, drahokamy, umělecké předměty, šperky a klenoty; (18) kůže a výrobky z její imitace v rámci této třídy, kůže na klobouky, kufrů, cestovní kufříky, dámské kabelky, nákupní kabely, hole, tašky, kabelky, kabely, náprsní tašky, aktovky, deštníky a slunečníky, lodní kufrů a cestovní brašny, peněženky, kufříky, sportovní brašny, zavazadla, sportovní tašky ke všem účelům, bederní taštičky (ledvinky), batohy a gymnastické sportovní tašky, ruční tašky, tašky na záda, pouzdra pro kreditní karty a vizitky, pouzdra na klíče, tašky s popruhy, cestovní kabely; (25) obuv, opatky pro obuv, železná chránítka pro obuv, železná kování pro obuv, kožená obuv, střevíce, pantofle, trepky, sportovní obuv, boty a jejich komponenty.
 (730) **Tomáš Mrózek**, Podskalská 370/31, Praha 2, Česká republika

- (210) **O 178679**
 (220) 09.04.2002
 (320) 09.04.2002
 (511) 29
 (540)



- (510) (29) smetanový krém s oříškami a kakaem, výrobky s obsahem mléka a/nebo lískových oříšků a/nebo kakaá.
 (590) Barevná
 (730) **Tesco Stores ČR a.s.**, Národní 26, Praha 1, Česká republika
 (740) Mgr. Rovenská Barbora, advokátka, AK Horák & Chvosta, Mělnická 13, Praha 5

- (210) **O 179014**
 (220) 18.04.2002
 (320) 18.04.2002
 (511) 14, 16, 18, 20, 28
 (540)

Kouzelný svět dárků

- (510) (14) klíčenky jako bižuterie, přívěsky jako bižuterie, zejména přívěsky na klíče; (16) papírenské zboží a kancelářské potřeby, zejména blahopřání, pohlednice, papírové přívěsky na dárky, papír v listech, zápisníky, kalendáře, rozvrhy hodin, periodické i neperiodické publikace, pera, tužky, psací potřeby, kreslicí náčiní, malířské štetce, malířská plátna, alba, školní potřeby, atlasy, tiskoviny, brožury, tiskařská písma, razítka a papírové odznaky, reklamní a umělecké fotografie,

kartonové odznaky, kartonové nebo papírové ohlašovací tabulky, papírové praporky, etikety, geografické mapy, kresby, grafiky, knihařské materiály, prospekty, výrobky z kartonu, katalogy, lepidla pro kancelářské účely a domácnost, adresní štítky, letáky, obálky, plastické obaly, pouzdra na pera a psací potřeby, balicí papír, dopisní papíry, dopisní popisové sety, papírové a plastové tašky, sáčky na cvičky, papírové ubrusy a ubrusky, papírové rámečky na fotografie, krabice a krabičky z papíru a kartonu, adresáře, památníky, bloky, diáře, folie z umělých hmot na balení; (18) klíčenky jako kožená galanterie, školní tašky, peněženky a batohy; (20) sváteční dekorativní předměty, vytvářející výzdobu k těmto svátkům a zahrnující v rámci této třídy výrobky ze dřeva, korku, rákosy, vrbového proutí, náhražky těchto materiálů nebo náhražky z umělých hmot; (28) plyšové hračky, vánoční ozdoby, hrací karty.

- (730) **Stil trade s.r.o.**, Bratří Štefanů 48, Hradec Králové, Česká republika

- (210) **O 179215**
 (220) 24.04.2002
 (320) 24.04.2002
 (511) 35
 (540)

EASYDEPLOY

- (510) (35) služby elektronického obchodu mezi podniky a zákazníkem spojující dodavatele, prodejce, logistické partnery a zákazníky v oblasti počítačového hardwaru, softwaru a obchodní služby prostřednictvím internetu - v rámci této třídy, zejména elektronické on-line objednávání, obchodní konzultace a řízení projektu pro dodavatele, obchodní partnery a zákazníky, obchodní služby poskytované prostřednictvím internetu v oblasti počítačového hardwaru a softwaru.
 (730) **HEWLETT PACKARD COMPANY společnost zřízená podle zákonů státu Delaware, 3000** Hanover Street, Palo Alto, Spojené státy americké, California
 (740) JUDr. Pavel Zelený, advokát, Společná advokátní kancelář Všecka, Zelený, Švorčík, Kalenský a partneři, Hájkova 2, Praha 2

- (210) **O 179409**
 (220) 30.04.2002
 (320) 30.04.2002
 (511) 9, 16, 35, 38
 (540)

KORUPČNÍ KLIMA

- (510) (9) nosiče dat a informací se záznamem zvuku a/nebo obrazu, elektronické publikace, software pro grafickou prezentaci dat; (16) tiskoviny, knihy a brožury, neperiodické a periodické publikace; (35) průzkumy a analýzy trhu a tržního prostředí, marketingové studie; (38) šíření informací prostřednictvím veřejných datových sítí.
 (730) **GfK Praha, s.r.o.**, Geologická 2/1062, Praha 5, Barrandov, Česká republika
 (740) Ing. Reichel Pavel, Lopatecká 14, Praha 4

- (210) **O 179410**
 (220) 30.04.2002
 (320) 30.04.2002
 (511) 9, 16, 35, 38
 (540)

CORRUPTION CLIMATE

- (510) (9) nosiče dat a informací se záznamem zvuku a/nebo obrazu, elektronické publikace, software pro grafickou prezentaci dat; (16) tiskoviny, knihy a brožury, neperiodické a periodické publikace; (35) průzkumy a

- analýzy trhu a tržního prostředí, marketingové studie; (38) šíření informací prostřednictvím veřejných datových sítí.
 (730) **GfK Praha, s.r.o.**, Geologická 2/1062, Praha 5, Česká republika
 (740) Ing. Reichel Pavel, Lopatecká 14, Praha 4

- (730) **WIRELESSCOM, s.r.o.**, Dělnická 12, Praha 7, Česká republika
 (740) JUDr. Rott Vladimír, JUDr. Růžička Michal CSc., Rott, Růžička a Guttman, patentová, známková a právní kancelář, Nad Štolou 12, Praha 7

- (210) **O 179705**
 (220) 10.05.2002
 (320) 10.05.2002
 (511) 16, 33
 (540)



- (510) (16) tiskoviny; (33) alkoholické nápoje.
 (590) Barevná
 (730) **VINIUM a.s.**, Hlavní 666, Velké Pavlovice, Česká republika
 (740) Ing. Kavínková Ludmila, patentový zástupce, Rott, Růžička a Guttman, patentová, známková a právní kancelář, Nad Štolou 12, Praha 7

- (210) **O 179953**
 (220) 20.05.2002
 (320) 20.05.2002
 (511) 29
 (540)



- (510) (29) zmrazené výrobky z brambor.
 (590) Barevná
 (730) **DANISCO FOODS spol. s r. o.**, Soběslavská 2098, Tábor, Česká republika
 (740) Patentservis Praha a.s., Jivenská 1273/1, Praha 4

- (210) **O 179706**
 (220) 10.05.2002
 (320) 10.05.2002
 (511) 16, 33
 (540)

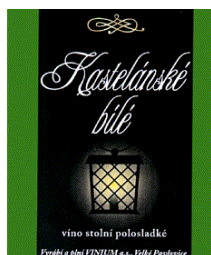

- (510) (16) tiskoviny; (33) alkoholické nápoje.
 (590) Barevná
 (730) **VINIUM a.s.**, Hlavní 666, Velké Pavlovice, Česká republika
 (740) Ing. Kavínková Ludmila, patentový zástupce, Rott, Růžička a Guttman, patentová, známková a právní kancelář, Nad Štolou 12, Praha 7

- (210) **O 180039**
 (220) 22.05.2002
 (320) 22.05.2002
 (511) 35
 (540)

TACOMA Auditing

- (510) (35) auditorská činnost.
 (730) **TACOMA Auditing, a. s.**, Jakubská 647/2, Praha 1 - Staré Město, Česká republika

- (210) **O 180366**
 (220) 31.05.2002
 (320) 31.05.2002
 (511) 9, 16, 38, 41, 42
 (540)

EXTÁZE

- (510) (9) videokazety, prodejní automaty, brýle, diapositivy, exponované filmy, kreslené filmy, nahrané počítačové programy; (16) periodický a neperiodický tisk, atlasy, časopisy, fotografie, katalogy, knihy, noviny, prospekty, mapy, reprodukce, tiskoviny; (38) elektronická pošta, počítačová komunikace, přenos zpráv a obrazových informací pomocí počítače, distribuce informací pomocí komunikace mezi sítěmi, přenos informací po Internetu; (41) korespondenční kurzy, zábava, vzdělávací informace, informace o možnostech zábavy a rekreace, výchovně-zábavné klubové služby, organizování a vedení seminářů a konferencí, organizování a pořádání soutěží, fotografování; (42) tvorba softwaru, zpracování dat, tvorba datových souborů včetně jejich elektronické podoby.
 (730) **PK 62, a. s.**, Bohdalecká 6/1420, Praha 10 - Michle, Česká republika
 (740) Ing. Kratochvíl Václav, Šachta, Zmeškal & partneři, Radlická 28/663, Praha 5

- (210) **O 179893**
 (220) 17.05.2002
 (320) 17.05.2002
 (511) 16, 38, 41, 42
 (540)

TECHNOLOGIES & PROSPERITY

- (510) (16) tiskoviny, publikace, knihy; (38) konzultační a poradenská činnost v oblasti telekomunikací, radiokomunikací; (41) vydavatelská činnost, pořádání konferencí, seminářů, školení všeho druhu; (42) zpracovávání studií, rozborů a odborných zpráv, konzultační a poradenská činnost v oblasti výpočetní techniky.

- (210) **O 180403**
 (220) 03.06.2002
 (320) 03.06.2002
 (511) 9, 35, 36, 38, 41, 42
 (540)

OskarZóna

- (510) (9) vědecké, elektronické a optické přístroje a zařízení v rámci třídy 9, přístroje a zařízení pro přenos a zpracování

- informací, zejména v oblasti telekomunikace, sítě telekomunikační a výpočetní techniky a jejich části, sítě datové, jejich součásti a náhradní díly v rámci třídy 9, počítače, periferní zařízení počítačů v rámci třídy 9, záznamová média a nosiče záznamů, karty s pamětí, nosiče informací, zařízení pro zpracování dat a počítačů, CD disky, prodejní automaty a přístroje a mechanismy pro reklamu v rámci třídy 9, telekomunikační zařízení, zejména koncová a rádiová zařízení, telefony, záznamníky, hlasové schránky, mobilní telefony, faxy, modemy, magnetické suporty zvukových záznamů; (35) propagace, reklama, inzertní a reklamní agentura, automatické zpracování informací, zprostředkovatelská a obstaratelská činnost v oblasti informatiky a obchodu, marketing, činnost ekonomických a organizačních poradců; (36) finanční služby; (38) mobilní telekomunikační služby a ostatní telekomunikační služby, dále služby spočívající v přímém propojení lokálních pevných sítí se sítí mobilních telefonů, informační služby na Internetu, poskytování informačního servisu prostřednictvím telefonu, mobilní telekomunikační sítě, Internetu, hosting, poskytování přístupu na on-line informační služby a databáze, přenos, poskytování nebo vyvolávání informací z počítačových databází, on-line informační a databázové služby, komunikační služby prostřednictvím Internetu, vnějších a vnitřních sítí, šíření elektronických tiskovin, časopisů, periodik a knih prostřednictvím počítačové, datové, elektronické, telekomunikační nebo informační sítě, provozování informační a datové sítě, provozování veřejné mobilní radiotelefonní sítě, pronájem telekomunikačních okruhů, vedení sítí, zřizování a provozování veřejných, soukromých i účelových sítí, provozování datových a počítačových sítí, služby poskytované integrovanou digitální sítí, elektronický přenos dokumentů, přenos informací, zprostředkování přenosu dat, zprostředkovatelská a poradenská činnost v oblasti telekomunikací, telekomunikačních zařízení a sítí mobilních telefonů; (41) vydavatelství nosičů informací, služby školicí a vzdělávací, služby publikační a vydávání tiskovin, organizace a provádění her a soutěží, sportovní, zábavná a výchovná činnost; (42) analytické a inženýrské práce v oblasti telekomunikací, poradenská činnost v oblasti výpočetní techniky a jejího servisu, provozování počítačových center, zprostředkovatelská a obstaratelská činnost v oblasti výpočetní techniky, poradenská činnost v oblasti výpočetní techniky a elektrotechniky.
- (730) **Český mobil a.s.**, Vinohradská 167, Praha 10, Česká republika
- (740) Mgr. Pomaizlová Karin, advokátka, Linklaters, v.o.s., Palác Myslbek, Na Příkopě 19/1096, Praha 1 - Staré Město

- (210) **O 180404**
 (220) 03.06.2002
 (320) 03.06.2002
 (511) 9, 35, 36, 38, 41, 42
 (540)

OskarZone

- (510) (9) vědecké, elektronické a optické přístroje a zařízení v rámci třídy 9, přístroje a zařízení pro přenos a zpracování informací, zejména v oblasti telekomunikace, sítě telekomunikační a výpočetní techniky a jejich části, sítě datové, jejich součásti a náhradní díly v rámci třídy 9, počítače, periferní zařízení počítačů v rámci třídy 9, záznamová média a nosiče záznamů, karty s pamětí, nosiče informací, zařízení pro zpracování dat a počítačů, CD disky, prodejní automaty a přístroje a mechanismy pro reklamu v rámci třídy 9, telekomunikační zařízení, zejména koncová a rádiová zařízení, telefony, záznamníky, hlasové schránky, mobilní telefony, faxy, modemy, magnetické

suporty zvukových záznamů; (35) propagace, reklama, inzertní a reklamní agentura, automatické zpracování informací, zprostředkovatelská a obstaratelská činnost v oblasti informatiky a obchodu, marketing, činnost ekonomických a organizačních poradců; (36) finanční služby; (38) mobilní telekomunikační služby a ostatní telekomunikační služby, dále služby spočívající v přímém propojení lokálních pevných sítí se sítí mobilních telefonů, informační služby na Internetu, poskytování informačního servisu prostřednictvím telefonu, mobilní telekomunikační sítě, Internetu, hosting, poskytování přístupu na on-line informační služby a databáze, přenos, poskytování nebo vyvolávání informací z počítačových databází, on-line informační a databázové služby, komunikační služby prostřednictvím Internetu, vnějších a vnitřních sítí, šíření elektronických tiskovin, časopisů, periodik a knih prostřednictvím počítačové, datové, elektronické, telekomunikační nebo informační sítě, provozování informační a datové sítě, provozování veřejné mobilní radiotelefonní sítě, pronájem telekomunikačních okruhů, vedení sítí, zřizování a provozování veřejných, soukromých i účelových sítí, provozování datových a počítačových sítí, služby poskytované integrovanou digitální sítí, elektronický přenos dokumentů, přenos informací, zprostředkování přenosu dat, zprostředkovatelská a poradenská činnost v oblasti telekomunikací, telekomunikačních zařízení a sítí mobilních telefonů; (41) vydavatelství nosičů informací, služby školicí a vzdělávací, služby publikační a vydávání tiskovin, organizace a provádění her a soutěží, sportovní, zábavná a výchovná činnost; (42) analytické a inženýrské práce v oblasti telekomunikací, poradenská činnost v oblasti výpočetní techniky a jejího servisu, provozování počítačových center, zprostředkovatelská a obstaratelská činnost v oblasti výpočetní techniky, poradenská činnost v oblasti výpočetní techniky a elektrotechniky.

- (730) **Český mobil a.s.**, Vinohradská 167, Praha 10, Česká republika
- (740) Mgr. Pomaizlová Karin, advokátka, Linklaters, v.o.s., Palác Myslbek, Na Příkopě 19/1096, Praha 1 - Staré Město

- (210) **O 180776**
 (220) 11.06.2002
 (320) 11.06.2002
 (511) 2, 3, 4, 5, 7, 8, 9, 16, 18, 20, 21, 28, 29, 30, 31, 32, 33, 34, 35
 (540)



- (510) (2) barvy, fermeže, laky, ochranné prostředky proti rezu a proti hnilobě dřeva; (3) přípravky pro bělení a jiné přípravky k praní, přípravky k čištění, leštění, odmašťování a broušení, mýdla, parfumerie, vonné oleje, kosmetika, vlasové vody, zubní pasty, barviva na praní a barviva na vlasy; (4) průmyslové oleje a tuky, svíce, svíčky, knoty; (5) výrobky veterinářské a hygienické výrobky k léčebným účelům, náplasti, materiál pro obvazy, potraviny pro batolata, dezinfekční prostředky, prostředky pro ničení plevelu, hmyzu a parazitů; (7) stroje a obráběcí stroje, přístroje a nástroje kuchyňské poháněné elektrickým motorem, nástroje na motorový pohon, vše spadající do této třídy; (8) ruční nářadí a nástroje, nožníkové výrobky, vidličky a lžice, sečné zbraně, břitvy; (9) přístroje a nástroje fotografické, optické a kinematografické, baterie, pokladny a počítací stroje, automatické přístroje

uváděné v činnosti vhozením mince nebo známky, stroje pro záznam, přenos, reprodukci zvuku nebo obrazu, hudební nosiče, videokazety; (16) papír a výrobky z papíru, lepenka, kartonážní výrobky, tiskoviny, časopisy, periodika a knihy, fotografie, papírnické zboží, štetce, potřeby pro umělce, učební a školní pomůcky (s výjimkou přístrojů); (18) kůže a imitace kůže, kufrý a cestovní brašny, deštníky, slunečníky a hole, sedlářské výrobky; (20) výrobky ze dřeva, korku, rákosu, z plastických hmot spadající do této třídy, zrcadla, nábytek, nábytek k táboření; (21) náčiní a nádoby pro domácnost a kuchyň zařazené v této třídě; (28) hry a hračky, hrací karty, tělocvičné a sportovní potřeby neuvedené v jiných třídách, ozdoby vánočních stromků s výjimkou osvětlení a cukrovinek; (29) drůbež a zvěřina, maso, ryby, masové výtazky, ovoce a zelenina konzervované, sušené a zavažené, želé, džemy, kompoty, vejce, mléko a mléčné výrobky, oleje a tuky jedlé; (30) káva, čaj, kakao, cukr, rýže, kávové náhražky, mouka a přípravky z obilnin, chléb, pečivo, cukrovinky, zmrzlina, med, sirup melasový, droždí, prášky do těsta, sůl, hořčice, ocet, nálevy (k ochucení), koření, led pro osvěžení; (31) čerstvé ovoce a zelenina, rostliny a přírodní květiny, semena rostlin, krmiva pro zvířata; (32) piva, vody minerální a šumivé a jiné nealkoholické nápoje, sirupy a jiné přípravky k přípravě nápojů; (33) alkoholické nápoje (s výjimkou pív); (34) tabák, potřeby pro kuřáky, zápalky; (35) propagační činnost.

(590) Barevná

(730) **JULIUS MEINL, a.s.**, U libeňského pivovaru 63, Praha 8, Česká republika

(740) JUDr. Linhart Aleš, AK SKÁCEL, HONZÍK A PARTNEŘI, Londýnská 674/55, Praha 2

(210) **O 180797**

(220) 12.06.2002

(320) 12.06.2002

(511) 9, 16, 35, 38, 41

(540) **CZECH RADIO**

(510) (9) nahrané a nenahrané nosiče záznamu zvuku a obrazu, zejména videokazety, audiokazety, magnetofonové pásky, gramofonové desky, kompaktní desky, videodesky; (16) propagační tiskoviny, zejména katalogy, prospekty, plakáty, fotografie, knihy, časopisy, pohlednice, gratulace, dopisní papíry, obálky, kalendáře, zejména nástěnné a stolní, samolepky, obtisky, poznámkové bloky, desky na spisy, pořadače, omalovánky, activity books, balicí papír, papírové hračky, školní sešity, skicáky, tužky, pastelky, tuhy, gumy, ořezávková, ořezávková strojky, penály, papírové tašky, školní tašky, umělohmotné tašky, obaly všeho druhu papírové, těžítka, tiskoviny, časopisy, periodika, knihy, plastické nebo papírové obaly obecně, listy, pytlíky a sáčky pro obalovou techniku, umělecké nebo ozdobné předměty z papíru, obalové materiály z plastických hmot; (35) reklamní, inzertní a propagační činnost prostřednictvím jakéhokoliv média, prostřednictvím telefonní sítě nebo datové sítě nebo informační sítě, činnost reklamní agentury, zprostředkování v obchodních vztazích, zprostředkovatelská činnost v oblasti obchodu a mediálního průmyslu jako je zprostředkování reklamy, inzerce, propagace, informací a zpravodajství; (38) komunikační služby, provozování rozhlasového vysílání, hudební vysílání a poskytování (šíření) informací prostřednictvím počítačových a telekomunikačních sítí včetně internetu; (41) tvorba rozhlasových programů, rozhlasového zpravodajství a publicistiky, činnost vzdělávací, zábavná a vyučovací, vydavatelská a nakladatelská, pořádání koncertů, agentážní činnost v oblasti umění a kultury,

pořádání hudebních soutěží.

(730) **Český rozhlas**, Vinohradská 12, Praha 2, Česká republika

(740) Mgr. Temlová Marie, AK WINTER A SPOL., Sněmovní 7, Praha 1

(210) **O 181095**

(220) 20.06.2002

(320) 20.06.2002

(511) 29

(540)



(510) (29) mléko, sýr, mléčné výrobky.

(590) Barevná

(730) **BONGRAIN S.A.**, 42 rue Rieussec, Viroflay, Francie

(740) Ing. František Kania, Mendlovo nám. 1a, Brno

(210) **O 181410**

(220) 26.06.2002

(320) 26.06.2002

(511) 9, 35, 41, 42

(540)



(510) (9) počítačový software, programy operačních systémů, informace a záznamy na nosičích pro elektronické čtení dat, elektronické publikace periodické a neperiodické, zařízení pro zpracování dat; (35) poskytování obchodních nebo podnikatelských informací, poskytování on-line obchodních informací, převod dat do počítačových databází, systemizace ekonomicko-obchodních informací, pomoc při řízení obchodní činnosti, průzkum trhu, tvorba informačních systémů a specializovaných podnikových evidencí, reklamní a propagační činnost, vydávání reklamních, propagačních a inzertních textů (katalogů); (41) vydávání periodických a neperiodických publikací v tištěné podobě a prostřednictvím internetu; (42) počítačové systémové analýzy, programování pro počítače, údržba počítačových programů, pronájem času na přístup do počítačových databází, pronájem počítačového software, pronajímání vybavení času pro počítačová data, poradenství v oblasti počítačového hardware a software.

(730) **Ing. Miroslav Opatrný**, Polní 794, Přeštice, Česká republika(210) **O 181411**

(220) 26.06.2002

(320) 26.06.2002

(511) 9, 35, 41, 42

(540)



(510) (9) počítačový software, programy operačních systémů, informace a záznamy na nosičích pro elektronické čtení dat, elektronické publikace periodické a neperiodické, zařízení pro zpracování dat; (35) poskytování obchodních

nebo podnikatelských informací, poskytování on-line obchodních informací, převod dat do počítačových databází, systemizace ekonomicko-obchodních informací, pomoc při řízení obchodní činnosti, průzkum trhu, tvorba informačních systémů a specializovaných podnikových evidencí, reklamní a propagační činnost, vydávání reklamních, propagačních a inzertních textů (katalogů); (41) vydávání periodických a neperiodických publikací v tištěné podobě a prostřednictvím internetu; (42) počítačové systémové analýzy, programování pro počítače, údržba počítačových programů, pronájem času na přístup do počítačových databází, pronájem počítačového software, pronajímání vybavení času pro počítačová data, poradenství v oblasti počítačového hardware a software.

(730) **Ing. Miroslav Opatrný**, Polní 794, Přeštice, Česká republika

(210) **O 181630**

(220) 04.07.2002

(320) 04.07.2002

(511) 16, 35, 41

(540)

DECHOVKA

(510) (16) tiskoviny, propagační materiály; (35) reklamní inzerce; (41) vydavatelství, agenturní činnost v oblasti kultury.

(730) **EMPIRE ART AGENCY s. r. o.**, Kusého 535, Praha 8, Česká republika

(210) **O 181767**

(220) 10.07.2002

(320) 10.07.2002

(511) 9, 35, 36, 38, 42

(540)

Oskarovy tarify nové generace

(510) (9) vědecké, elektronické a optické přístroje a zařízení v rámci třídy 9, přístroje a zařízení pro přenos a zpracování informací, zejména v oblasti telekomunikace, sítě telekomunikační a výpočetní techniky a jejich části, sítě datové, jejich součásti a náhradní díly v rámci třídy 9, počítače, periferní zařízení počítačů v rámci třídy 9, záznamová média a nosiče záznamů, karty s pamětí, nosiče informací, zařízení pro zpracování dat a počítačů, CD disky, prodejní automaty a přístroje a mechanismy pro reklamu v rámci třídy 9, telekomunikační zařízení, zejména koncová a rádiová zařízení, telefony, záznamníky, hlasové schránky, mobilní telefony, faxy, modemy, magnetické suporty zvukových záznamů; (35) propagace, reklama, inzertní a reklamní agentura, automatické zpracování informací, zprostředkovatelská a obstaravatelská činnost v oblasti informatiky a obchodu, marketing, činnost ekonomických a organizačních poradců; (36) finanční služby; (38) mobilní telekomunikační služby a ostatní telekomunikační služby, dále služby spočívající v přímém propojení lokálních pevných sítí se sítí mobilních telefonů, informační služby na Internetu, zejména úplatné či bezúplatné zpřístupňování a uveřejňování informací prostřednictvím Internetu, např. webových stránek, služby internetového portálu, služby extranetu společnosti, poskytování informačního servisu prostřednictvím telefonu, mobilní telekomunikační sítě, Internetu, poskytování přístupu na on-line informační služby a databáze, přenos, poskytování nebo vyvolávání informací z počítačových databází - úplatné či bezúplatné

poskytování informací, jehož předmětem může být jakákoli datová položka obsažená v databázích, on-line informační a databázové služby, komunikační služby prostřednictvím Internetu, vnějších a vnitřních sítí, šíření elektronických tiskovin, časopisů, periodik a knih prostřednictvím počítačové, datové, elektronické, telekomunikační nebo informační sítě, provozování informační a datové sítě, provozování veřejné mobilní radiotelefonní sítě, pronájem telekomunikačních okruhů, vedení sítí, zřizování a provozování veřejných, soukromých i účelových sítí, provozování datových a počítačových sítí, veškeré služby elektronických komunikací poskytované integrovanou digitální sítí, zejména pronájem fyzických přenosových kapacit, zajišťování komunikačního spojení, služby videokonferencí, připojení a komunikace prostřednictvím sítě Internet, elektronický přenos dokumentů, přenos informací, zprostředkování přenosu dat, zprostředkovatelská a poradenská činnost v oblasti telekomunikací, telekomunikačních zařízení a sítí mobilních telefonů; (42) analytické a inženýrské práce v oblasti telekomunikací, poradenská činnost v oblasti výpočetní techniky a jejího servisu, provozování počítačových center, zprostředkovatelská a obstaravatelská činnost v oblasti výpočetní techniky, poradenská činnost v oblasti výpočetní techniky a elektrotechniky, hosting pro veškeré oblasti informačních technologií včetně webových stránek v rámci internetu, extranetu a intranetu, aplikací na systémech a sítích společnosti, klientských systémů, na hardwaru a infrastruktuře společnosti.

(730) **Český Mobil a. s.**, Vinohradská 167, Praha 10, Česká republika

(740) Mgr. Pomaizlová Karin, advokátka, Linkaters, v.o.s., Palác Myslbek, Na Příkopě 19/1096, Praha 1 - Staré Město

(210) **O 181768**

(220) 10.07.2002

(320) 10.07.2002

(511) 9, 35, 36, 38, 42

(540)

Oskar new generation tariffs

(510) (9) vědecké, elektronické a optické přístroje a zařízení v rámci třídy 9, přístroje a zařízení pro přenos a zpracování informací, zejména v oblasti telekomunikace, sítě telekomunikační a výpočetní techniky a jejich části, sítě datové, jejich součásti a náhradní díly v rámci třídy 9, počítače, periferní zařízení počítačů v rámci třídy 9, záznamová média a nosiče záznamů, karty s pamětí, nosiče informací, zařízení pro zpracování dat a počítačů, CD disky, prodejní automaty a přístroje a mechanismy pro reklamu v rámci třídy 9, telekomunikační zařízení, zejména koncová a rádiová zařízení, telefony, záznamníky, hlasové schránky, mobilní telefony, faxy, modemy, magnetické suporty zvukových záznamů; (35) propagace, reklama, inzertní a reklamní agentura, automatické zpracování informací, zprostředkovatelská a obstaravatelská činnost v oblasti informatiky a obchodu, marketing, činnost ekonomických a organizačních poradců; (36) finanční služby; (38) mobilní telekomunikační služby a ostatní telekomunikační služby, dále služby spočívající v přímém propojení lokálních pevných sítí se sítí mobilních telefonů, informační služby na Internetu, zejména úplatné či bezúplatné zpřístupňování a uveřejňování informací prostřednictvím Internetu, např. webových stránek, služby internetového portálu, služby extranetu společnosti, poskytování informačního servisu prostřednictvím telefonu, mobilní telekomunikační sítě, Internetu, poskytování přístupu na on-line informační služby a databáze, přenos, poskytování nebo vyvolávání informací

z počítačových databází - úplatné či bezúplatné poskytování informací, jehož předmětem může být jakákoli datová položka obsažená v databázích, on-line informační a databázové služby, komunikační služby prostřednictvím Internetu, vnějších a vnitřních sítí, šíření elektronických tiskovin, časopisů, periodik a knih prostřednictvím počítačové, datové, elektronické, telekomunikační nebo informační sítě, provozování informační a datové sítě, provozování veřejné mobilní radiotelefonní sítě, pronájem telekomunikačních okruhů, vedení sítí, zřizování a provozování veřejných, soukromých i účelových sítí, provozování datových a počítačových sítí, veškeré služby elektronických komunikací poskytované integrovanou digitální sítí, zejména pronájem fyzických přenosových kapacit, zajišťování komunikačního spojení, služby videokonferencí, připojení a komunikace prostřednictvím sítě Internet, elektronický přenos dokumentů, přenos informací, zprostředkování přenosu dat, zprostředkovatelská a poradenská činnost v oblasti telekomunikací, telekomunikačních zařízení a sítí mobilních telefonů; (42) analytické a inženýrské práce v oblasti telekomunikací, poradenská činnost v oblasti výpočetní techniky a jejího servisu, provozování počítačových center, zprostředkovatelská a obstaravatelská činnost v oblasti výpočetní techniky, poradenská činnost v oblasti výpočetní techniky a elektrotechniky, hostin pro veškeré oblasti informačních technologií včetně webových stránek v rámci internetu, extranetu a intranetu, aplikací na systémech a sítích společnosti, klientských systémů, na hardwaru a infrastrukturu společnosti.

(730) **Český Mobil a. s.**, Vinohradská 167, Praha 10, Česká republika

(740) Mgr. Pomaizlová Karin, advokátka, Linklaters, v.o.s., Palác Myslbek, Na Příkopě 19/1096, Praha 1 - Staré Město

(210) **O 181852**

(220) 15.07.2002

(320) 15.07.2002

(511) 9, 35, 38, 41

(540) **EVROPSKÁ RODINA**

(510) (9) veškeré nosiče informací v rozsahu třídy 9; (35) reklamní, propagační a výstavní činnost ke komerčním a reklamním účelům, marketing; (38) televizní vysílání; (41) výchovná a zábavní činnost, televizní pořady.

(730) **FTV PREMIÉRA, spol. s r.o.**, Na Žertvách 24/132, Praha 8, Česká republika

(740) Ing. Jupa Francis, patentový zástupce, Měchenická 4, Praha 4

(210) **O 181853**

(220) 15.07.2002

(320) 15.07.2002

(511) 9, 35, 38, 41

(540) **EURO RODINA**

(510) (9) veškeré nosiče informací v rozsahu třídy 9; (35) reklamní, propagační a výstavní činnost ke komerčním a reklamním účelům, marketing; (38) televizní vysílání; (41) výchovná a zábavní činnost, televizní pořady.

(730) **FTV PREMIÉRA, spol. s r.o.**, Na Žertvách 24/132, Praha 8, Česká republika

(740) Ing. Jupa Francis, patentový zástupce, Měchenická 4, Praha 4

(210) **O 182012**

(220) 19.07.2002

(320) 19.07.2002

(511) 4

(540)

PLASTOL

(510) (4) čistě zpracované oleje užívané k rozšířené výrobě elastomerů a lepidel.

(730) **Exxon Mobil Corporation**, 5959 Las Colinas

Boulevard, Irving, Spojené státy americké, Texas

(740) JUDr. Petr Kalenský, Společná advokátní kancelář Vsetečka Zelený Švorčík Kalenský a Partneři, Hájkova 2, Praha 2

(210) **O 182127**

(220) 24.07.2002

(320) 24.07.2002

(511) 29, 30

(540)

fishman



(510) (29) chlazené a mražené ryby, chlazené a mražené výrobky z ryb, chlazené a mražené polotovary z ryb, masa, drůbeže, zvěřiny a zeleniny; (30) mražená pizza, chlazená a mražená těsta, chlazené a mražené výrobky z těst.

(730) **MVDr. Jarchovský Petr**, 5. května 120, Jaroměř - Josefov, Česká republika

(740) JUDr. Rott Vladimír, Rott, Růžička a Guttman, patentová, známková a právní kancelář, Nad Štolou 12, Praha 7

(210) **O 182130**

(220) 24.07.2002

(320) 24.07.2002

(511) 29, 30

(540)



(510) (29) mléčné výrobky, jako mražené smetanové krémy i s rostlinným tukem, jogurtové, s přídavkem ovoce, ovocné krémy mražené samostatně, ovocné děně; (30) zmrzlina, zmrzlinové poháry, led pro osvěžení, přísady do zmrzlin.

(730) **NOWACO CZECH REPUBLIC s.r.o.**, Nábřeží 4, Praha 5 - Smíchov, Česká republika

(740) Müller Václav, patentový zástupce, Filipova 2016, Praha 4

(210) **O 182287**

(220) 30.07.2002

(320) 30.07.2002

(511) 7, 12

(540)

K&W



(510) (7) systémy pro filtrování vzduchu pro stacionární stroje, zejména sestavy čističek vzduchu, filtrační sestavy pro předčištění vzduchu, odvětrávací ventilační sestavy pro

čištění vzduchu, prvky pro výměnu vzduchových filtrů, vzduchové čističe do karburátorových adaptérů, adaptérové sestavy čištění vzduchu a ventilační trubky krytu ventilů tvořené ventilační trubkou, šrouby, maticemi a těsněním, přetlakové komory karburátorů, vzduchové čisticí sestavy, náhradní součástky pro vzduchové čisticí sestavy, sestavy vzduchových čističů/zachycovače plamenů, sestavy pro předčišťování vzduchu, odvětrávací ventilační sestavy pro čištění vzduchu, prvky pro výměnu vzduchových filtrů, vzduchové čističe do karburátorových adaptérů, adaptérové sestavy čištění vzduchu a ventilační trubky krytu ventilů tvořené ventilační trubkou, šrouby, maticemi a těsněním, přetlakové komory karburátorů, karburátorové rychlostní zásobníky, karburátorové rekalační sady tvořené vzduchovými filtry, tryskami, jehlami, svorkami, těsněním, pružinami, šrouby a vývrtky, palivové filtry, "T" spojky palivového vedení; (12) součástky a příslušenství pro pozemní, námořní a letecké dopravní prostředky zařazené v této třídě, zejména: brzdové čelisti a kotoučové brzdové destičky, osy řízení, příčné vložky osy řízení, rukojeti řízení, koncová tlačítka osy řízení.

- (730) **K&N Engineering, Inc.**, 1455 Citrus Avenue, Riverside, Spojené státy americké, California
 (740) JUDr. Petr Kalenský, Společná advokátní kancelář Všetěčka Zelený Švorčík Kalenský a Partneři, Hádkova 2, Praha 2

(210) **O 182375**

(220) 02.08.2002

(320) 02.08.2002

(511) 33

(540) **SOMMELIER SEKT**

- (510) (33) alkoholické nápoje (s výjimkou pív).
 (730) **SOARE SEKT a. s.**, Podhorská 74, Jablonec nad Nisou, Česká republika
 (740) Kolátor Kamil, Lučanská 5, Jablonec nad Nisou

(210) **O 182417**

(220) 05.08.2002

(320) 05.08.2002

(511) 30

(540) **HOŘICKÉ TROJHRÁNKY**

- (510) (30) sušenky, oplatky, suchary, jemné pečivo, dorty, cukrovinky, cukrářské výrobky, všechny tyto výrobky obvykle a/nebo s polevou a/nebo plněné a/nebo kořeněné, zejména slané a sladké vaflové výrobky - vaničky, košíčky, dortové oplatky, trubičky prázdné i plněné a další oplatkové doplňky pro cukrářskou výrobu, výrobky povzbuzující chuť k jídlu slané nebo sladké, obsahující pekařské nebo piškotové těsto nebo těsto na jemné pečivo, koláče, koláčky a jídla zhotovená z koláčového (dortového) těsta nebo obsahující koláčové (dortové) těsto, ovocné koláče, těstoviny ochucené nebo neochucené a/nebo plněné, obilní vločky a jiné obilné výrobky a přípravky určené k lidské výživě, müsli.
 (730) **Pravé hořické trubičky, s.r.o.**, Libonice 67, Hořice, Česká republika
 (740) Ing. Soukup Petr, Patentová kancelář, Švédská 3, Olomouc

(210) **O 182969**

(220) 28.08.2002

(320) 28.08.2002

(511) 9, 16, 35, 38, 41

(540) **RÁDIO S ÚSMĚVEM**

- (510) (9) nahrané a nenahrané nosiče zvuku a obrazu, zejména audiokazety, videokazety, gramofonové desky, magnetofonové pásky, kompaktní disky, audiovizuální díla

na nosičích; (16) propagační tiskoviny, zejména katalogy, prospekty, plakáty, kalendáře, fotografie, knihy, periodické a neperiodické tiskoviny, tiskárenské výrobky, potřeby pro knižní vazby, lepidla pro kancelářské účely nebo domácnost, štětce, poznámkové bloky, penály, těžítka, tužky, papír, lepenka a výrobky z těchto materiálů, které nejsou zařazeny do jiných tříd, učební pomůcky s výjimkou aparátů, papírenské zboží; (35) reklamní a propagační činnost prostřednictvím jakéhokoliv média, prostřednictvím telefonní sítě, datové sítě nebo informační sítě, inzertní činnost, zprostředkovatelská činnost v oblastech uvedených v této třídě; (38) provozování rozhlasového vysílání, šíření a výměna informací prostřednictvím počítačových a telekomunikačních sítí včetně Internetu; (41) činnost vyučovací, vzdělávací a zábavná, vydavatelská a nakladatelská, pořádání hudebních soutěží, pořádání koncertů, živá kulturní vystoupení, tvorba rozhlasových programů.

- (730) **FREKVENCE 1, a. s.**, Wenzigova 4/1872, Praha 2, Česká republika

(210) **O 182970**

(220) 28.08.2002

(320) 28.08.2002

(511) 9, 16, 35, 38, 41

(540)

**RÁDIO VE SKVĚLÉM
 TEMPU**

- (510) (9) nahrané a nenahrané nosiče zvuku a obrazu, zejména audiokazety, videokazety, gramofonové desky, magnetofonové pásky, kompaktní disky, audiovizuální díla na nosičích; (16) propagační tiskoviny, zejména katalogy, prospekty, plakáty, kalendáře, fotografie, knihy, periodické a neperiodické tiskoviny, tiskárenské výrobky, potřeby pro knižní vazby, lepidla pro kancelářské účely nebo domácnost, štětce, poznámkové bloky, penály, těžítka, tužky, papír, lepenka a výrobky z těchto materiálů, které nejsou zařazeny do jiných tříd, učební pomůcky s výjimkou aparátů, papírenské zboží; (35) reklamní a propagační činnost prostřednictvím jakéhokoliv média, prostřednictvím telefonní sítě, datové sítě nebo informační sítě, inzertní činnost, zprostředkovatelská činnost v oblastech uvedených v této třídě; (38) provozování rozhlasového vysílání, šíření a výměna informací prostřednictvím počítačových a telekomunikačních sítí včetně Internetu; (41) činnost vyučovací, vzdělávací a zábavná, vydavatelská a nakladatelská, pořádání hudebních soutěží, pořádání koncertů, živá kulturní vystoupení, tvorba rozhlasových programů.
 (730) **FREKVENCE 1, a. s.**, Wenzigova 4/1872, Praha 2, Česká republika

(210) **O 182974**

(220) 28.08.2002

(320) 28.08.2002

(511) 9, 16, 35, 38, 41

(540)

VÍTE TO HNED

- (510) (9) nahrané a nenahrané nosiče zvuku a obrazu, zejména audiokazety, videokazety, gramofonové desky, magnetofonové pásky, kompaktní disky, audiovizuální díla na nosičích; (16) propagační tiskoviny, zejména katalogy, prospekty, plakáty, kalendáře, fotografie, knihy, periodické a neperiodické tiskoviny, tiskárenské výrobky, potřeby pro knižní vazby, lepidla pro kancelářské účely nebo domácnost, štětce, poznámkové bloky, penály, těžítka, tužky, papír, lepenka a výrobky z těchto

materiálů, které nejsou zařazeny do jiných tříd, učební pomůcky s výjimkou aparátů, papírenské zboží; (35) reklamní a propagační činnost prostřednictvím jakéhokoliv média, prostřednictvím telefonní sítě, datové sítě nebo informační sítě, inzertní činnost, zprostředkovatelská činnost v oblastech uvedených v této třídě; (38) provozování rozhlasového vysílání, šíření a výměna informací prostřednictvím počítačových a telekomunikačních sítí včetně Internetu; (41) činnost vyučovací, vzdělávací a zábavná, vydavatelská a nakladatelská, pořádání hudebních soutěží, pořádání koncertů, živá kulturní vystoupení, tvorba rozhlasových programů.

(730) **FREKVENCE 1, a. s.**, Wenzigova 4/1872, Praha 2, Česká republika

(210) **O 182992**

(220) 29.08.2002

(320) 29.08.2002

(511) 3, 5, 35

(540)

**Pan
the
noi**

(510) (3) výrobky kosmetické a voňavkářské, bylinné kosmetické přípravky, krémy, mléka, gely, emulze, pěny, toaletní přípravky, prostředky pro mytí a ošetřování rukou a vlasů, zejména pomády, kondicionéry, pěny, spreje, tužidla, laky, gely, emulze, prostředky pro ošetřování pokožky, zejména krémy, gely, spreje a pěny na opalování, masážní a regenerační gely, mléka, emulze, krémy, pěny, spreje, opalovací přípravky; (5) léčiva a lékárenské výrobky a přípravky, farmaceutické a parafarmaceutické přípravky humánní a veterinární, vše pro léčebné účely, vitamínové přípravky, přírodní léčivé přípravky, zejména gely, krémy, masti, emulze, mléka, spreje a pěny s léčivými a hojivými účinky; (35) zprostředkovatelská činnost v oblasti obchodu s výše uvedenými výrobky a jejich propagace.

(590) Barevná

(730) **Chauvin ankerpharm GmbH, Rudolstadt, SRN - organizační složka**, V Domově 71/2082, Praha 3, Česká republika

(740) JUDr. Milan Kyjovský, advokát, Poštovská 8c, P. P. 225, Brno

(210) **O 183017**

(220) 30.08.2002

(320) 30.08.2002

(511) 16, 28, 35, 36, 41

(540) **RAIFFEISEN STAVEBNÍ
SPOŘITELNA -
SPECIALISTA NA
BYDLENÍ**

(510) (16) tiskoviny všeho druhu, periodický a neperiodický tisk, zejména časopisy, noviny, prospekty, plakáty, fotografie, pohlednice a publikace, propagační a dekorační předměty z papíru, zejména letáky, brožury a obtisky; (28) pexesa; (35) reklamní, inzertní a propagační činnost, obchodní informační servis a poradenské služby v obchodě, pořádání reklamních a obchodních výstav a předváděcích akcí služeb

a výrobků, včetně distribuce zboží k reklamním účelům, zprostředkovatelské služby v oblasti obchodu, obchodní zastoupení tuzemských a zahraničních firem, informační, konzultační a zprostředkovatelské služby v oblasti propagační činnosti, reklamy, pomoci při řízení obchodní činnosti, obchodní administrativy a kancelářských prací; (36) provozování stavebního spoření, informační, poradenské a konzultační služby v oblasti stavebního spoření a pojištění nemovitostí, zejména domů a bytů, informační, konzultační a zprostředkovatelské služby v oblasti pojištění, finančních, peněžních a nemovitostních služeb; (41) nakladatelská a vydavatelská činnost v oboru zpravodajských, odborných a vzdělávacích tiskovin a publikací, zejména časopisů a periodik, včetně textových, zvukových a audiovizuálních zpráv a informací na nosičích a multimediální aplikace, informační, konzultační a zprostředkovatelské služby v oblasti výchovy, vzdělávání, zábavy, sportovních a kulturních aktivit, školící činnost.

(730) **Raiffeisen stavební spořitelna a.s.**, Koněvova

2747/99, Praha 3, Česká republika

(740) JUDr. Chrůma Michal, Ph.D., Hradešinská 4, Praha 10

(210) **O 183018**

(220) 30.08.2002

(320) 30.08.2002

(511) 16, 28, 35, 36, 41

(540)



**Raiffeisen
STAVEBNÍ SPOŘITELNA**
Specialista na bydlení

(510) (16) tiskoviny všeho druhu, periodický a neperiodický tisk, zejména časopisy, noviny, prospekty, plakáty, fotografie, pohlednice a publikace, propagační a dekorační předměty z papíru, zejména letáky, brožury a obtisky; (28) pexesa; (35) reklamní, inzertní a propagační činnost, obchodní informační servis a poradenské služby v obchodě, pořádání reklamních a obchodních výstav a předváděcích akcí služeb a výrobků, včetně distribuce zboží k reklamním účelům, zprostředkovatelské služby v oblasti obchodu, obchodní zastoupení tuzemských a zahraničních firem, informační, konzultační a zprostředkovatelské služby v oblasti propagační činnosti, reklamy, pomoci při řízení obchodní činnosti, obchodní administrativy a kancelářských prací; (36) provozování stavebního spoření, informační, poradenské a konzultační služby v oblasti stavebního spoření a pojištění nemovitostí, zejména domů a bytů, informační, konzultační a zprostředkovatelské služby v oblasti pojištění, finančních, peněžních a nemovitostních služeb; (41) nakladatelská a vydavatelská činnost v oboru zpravodajských, odborných a vzdělávacích tiskovin a publikací, zejména časopisů a periodik, včetně textových, zvukových a audiovizuálních zpráv a informací na nosičích a multimediální aplikace, informační, konzultační a zprostředkovatelské služby v oblasti výchovy, vzdělávání, zábavy, sportovních a kulturních aktivit, školící činnost.

(730) **Raiffeisen stavební spořitelna a.s.**, Koněvova

2747/99, Praha 3, Česká republika

(740) JUDr. Chrůma Michal, Ph.D., Hradešinská 4, Praha 10

(210) **O 183182**

(220) 04.09.2002

(320) 04.09.2002

(511) 35, 36, 37, 42

(540)



(510) (35) systemizace informací do počítačové databáze, zprostředkovatelské a poradenské služby k obchodním účelům, průzkum a analýza trhu, zejména trhu realit, indexování, spojování a uspořádání dat pro Internet, elektronické komunikační sítě a elektronické databáze, příprava elektronických pozvánek, on-line inzerce v oblasti trhu s realitami, prezentace uživatelů na stránkách World Wide Web v počítačové síti Internet; (36) činnost realitní kanceláře, pronájem bytů, pronájem nájemních domů, správa realit a nemovitostí, zprostředkovatelské a poradenské služby v oblasti investic a realit, finanční odhady a oceňování nemovitostí, investorská činnost v oblasti výstavby; (37) odborné poradenství v oblasti stavebnictví; (42) projektování, projektová činnost a studie technických projektů, architektonické poradenství, architektura, inženýrské práce - expertizy, průmyslový design, urbanistické plánování, poradenství o ochraně životního prostředí, technický průzkum, zprostředkování právní pomoci v oboru realit.

(730) **DOBRÉ BYDLO, s.r.o.**, Jihoslovanská 36, Trutnov, Česká republika

(740) Ing. Vandělíková Jana, Bohemia Patent, Petrská 12, Praha 1

(210) **O 183535**

(220) 10.09.2002

(320) 10.09.2002

(511) 16, 32, 33

(540)

REVIA

(510) (16) tiskoviny, reklamní, propagační a informační materiály, etikety, obaly papírové a z plastů v jiné třídě neobsažené, nádoby z papíru a plastů na jedno použití, obálky a tašky z papíru a plastů, kartonážní výrobky; (32) pivo; (33) víno, vinné stříky a jiné nápoje z vína, likéry, destiláty, lihoviny a jiné alkoholické nápoje včetně nápojů míchaných a mixovaných.

(730) **Ing. Luděk Bryxí**, Tulipánova 165, Poděbrady, Česká republika

(740) Zeman Petr, ZEMAN - podkrušnohorská patentová a známková kancelář, Hradní 301, Loket

(210) **O 183607**

(220) 12.09.2002

(320) 12.09.2002

(511) 9, 16, 35, 38, 41, 42

(540)

FORMÁT

(510) (9) nahané nosiče informací, dat, zvuku a obrazu, elektronické publikace, zejména s obsahem reportáží, zpráv, informací, elektronické seznamy a adresáře, elektronicky šířené informační materiály, noviny, časopisy, knihy, obchodní a odborné publikace; (16) periodické a neperiodické tiskoviny všeho druhu, polygrafické výrobky, zejména časopisy, noviny, novinové přílohy, knihy, prospekty, letáky, brožury, katalogy, seznamy, adresáře, programy, plakáty, fotografie, pohlednice, kalendáře, záložky, knihařské výrobky, propagační materiály a předměty z papíru a plastických hmot, v rozsahu třídy 16, zejména brožury, letáky, obtisky,

obaly z papíru a plastických hmot v rozsahu třídy 16, tiskařské typy a štočky, kancelářské potřeby, psací potřeby; (35) reklamní, inzertní a propagační činnost, reklamní, inzertní a propagační činnost prostřednictvím počítačové komunikační sítě, zejména internetu, pronájem reklamního času ve všech komunikačních prostředcích, pronájem reklamních ploch, pořádání akcí pro předvádění výrobků a služeb, distribuce výrobků pro reklamní účely, vydávání reklamních materiálů, podnikatelské poradenství, průzkumy trhu, zprostředkování obchodu se zbožím; (38) šíření elektronických časopisů, informací, elektronických periodik, knih v elektronické podobě prostřednictvím elektronické, telekomunikační nebo počítačové sítě, zejména internetu; (41) vydavatelská a nakladatelská činnost, zejména vydávání časopisů a jiných periodických publikací, vydavatelská a nakladatelská činnost v oboru zábavných, odborných, zpravodajských a vzdělávacích tiskovin, publikací, zpráv a informací, zvukových a audiovizuálních nosičů, vydávání tiskovin v elektronické podobě, organizování odborných akcí, seminářů, symposií, kongresů a diskusních klubů, přednášková a školicí činnost v oblasti ekonomiky a politiky, poskytování elektronických publikací (on-line) bez možnosti kopírování; (42) redakční a novinářská činnost, grafika, grafický design, správa autorských práv, odborné poradenství s výjimkou obchodního a podnikatelského.

(730) **ECOPRESS, a.s.**, Pribinova 25, Bratislava, Česká republika

(740) Ing. Reichel Pavel, Lopatecká 14, Praha 4

(210) **O 183939**

(220) 25.09.2002

(320) 25.09.2002

(511) 35

(540)

EUROBOND

(510) (35) daňová priznání, analýza nákladů, dražby, obchodní a podnikatelské informace, marketingové studie, pomoc při řízení obchodů, obchodní management a podnikové poradenství, obchodní průzkum, oceňování podniků, ekonomické a organizační poradenství, účetnictví, dražby.

(730) **EUROBOND INVEST, a.s.**, Drobného 48, Brno, Česká republika

(740) Ing. Malůšek Jiří, Mendlovo nám. 1a, Brno

(210) **O 184280**

(220) 04.10.2002

(320) 04.10.2002

(511) 35, 39, 41

(540)

CENTRUM

ORIENTÁLNÍHO TANCE

(510) (35) zprostředkovatelská činnost v oblasti obchodu, obchodní vedení umělecké agentury; (39) organizování cest, zájezdů, výletů; (41) výchovná a zábavní činnost, činnost umělecké agentury, výuka v oblasti tance, pořádání reprezentačních a kulturních akcí, představení, soutěží, vzdělávacích kurzů, zřizování a provoz účelových zařízení pro tyto účely, nahrávání videopásek, audiopásek, organizování a vedení seminářů, klubové služby, klub zdraví, publikační činnost.

(730) **Ing. Tomáš Schel**, Chelčického 9, Praha 3, Česká republika

(740) Fischer Michael, FISCHER & PARTNER, Na Hrobci 5, Praha 2

(210) **O 184456**

(220) 09.10.2002

(320) 09.10.2002

(511) 1, 16, 40

(540)

digilab

(510) (1) filmy neexponované; (16) fotografie; (40) kopírování fotografických snímků, vyvolávání fotografických filmů.

(730) DIGILAB spol. s r.o., Česká 171, Louny, Česká republika

(740) Ing. Jana Vanděliková, Bohemia Patent, Hradební 3, Praha 1

(210) **O 184533**

(220) 11.10.2002

(320) 11.10.2002

(511) 24, 25, 40

(540)



(510) (24) tkaniny, pokrývky ložní a stolní, ložní prádlo, povlečení, ubrusy, umělecké a upomínkové předměty z textilu; (25) pánské, dámské a dětské oděvy jako kalhoty, košile, svetry, pulovry, mikiny, halenky, šaty, kostýmy, kabáty, prádlo, spodní prádlo dámské, pánské a dětské, podprsenky, sportovní oblečení, pláště, kostýmy, zakázkové oděvy, šály, rukavice, ponožky, punčochové zboží, čepice, klobouky, kožené oděvy a rukavice, opasky, obuv, oděvy jako trička, košile, nátlčníky, pyžama, noční košile, mikiny, kalhotky, slipy a trenýrky s potiskem; (40) barevný a černobílý potisk textilu a textilních výrobků jako triček, košil, nátlčníků, pyžam, nočních košil, mikin, kalhotek, slípů a trenýrek.

(730) Pavel Březík, Hvozdná 134, Zlín, Česká republika

(740) Ing. Kučera Zdeněk, Padělký 548 (P.O.BOX 92), Slušovice

(210) **O 184703**

(220) 16.10.2002

(320) 16.10.2002

(511) 18, 25, 28

(540)

LAKAI

(510) (18) kůže, imitace kůže, výrobky z těchto materiálů, které nejsou zahrnuty v jiných třídách, kůže ze zvířat, kufrý a zavazadla, deštníky, slunečníky a hole, biče a sedlářské výrobky; (25) oděvy, obuv, kloboučnické zboží; (28) hry, hračky, potřeby pro gymnastiku a sport, které nejsou uvedeny v jiných třídách, vánoční ozdoby.

(730) LAKAI LTD., 955 Francisco Street, Torrance, Spojené státy americké, California

(740) Patentservis Praha a.s., Jivenská 1273/1, Praha 4

(210) **O 184717**

(220) 16.10.2002

(320) 16.10.2002

(511) 25, 34, 37, 44, 45

(540)

salon
Miriam

(510) (25) obuv, kloboučnické zboží; (34) tabák, potřeby pro kuřáky, zápalky; (37) opravy a čištění oděvů; (44) kadeřnictví, holičství; (45) půjčování oděvů.

(730) Radek Riedl, Vrchlického 1, Plzeň, Česká republika

(210) **O 184722**

(220) 16.10.2002

(320) 16.10.2002

(511) 9, 16, 41

(540)

Gospel Time

(510) (9) data, databáze a jiné informační produkty na elektronických, magnetických a optických nosičích ve tř. 9, související software a hardware, nosiče dat všeho druhu, zejména diskety, CD romy, magnetické disky, optické disky, DVD apod., elektronické sítě, multimediální aplikace, multimediální informační katalogy, elektronické časopisy, elektronická periodika a knihy v elektronické podobě, nahraný software na CD a DVD discích a magnetických médiích, audiovizuální programy, audio programy, hudební díla, pohledy ilustrované se zvukovou nahrávkou, nahrané zvukové a zvukově obrazové záznamy, obaly na zvukové nosiče a videokazety, audiovizuální díla, audiovizuální díla v digitální podobě, filmy exponované; (16) papír, výrobky z papíru, periodické a neperiodické publikace, knihy, časopisy, brožury, fotografie, plakáty, pohledy, kalendáře, samolepky, obtisky, papírové a umělohmotné tašky, tužky, pera a pastelky, papírové obaly všeho druhu, papírové ubrousky, ubrusy a tácky, papírové vlajky, čepice a stínítka, informační a reklamní produkty v papírové formě, data a databáze obecně na papírových nosičích, umělecké nebo ozdobné předměty z papíru; (41) zprostředkovatelská činnost v oblasti výchovné a zábavné činnosti, agenturní činnost v oblasti kultury, pořádání kulturních a uměleckých akcí, setkání, výstav, soutěží, přednášek, uměleckých pořadů a vystoupení (hudebních, pěveckých a divadelních), tvorba pořadů pro rozhlasové a televizní vysílání, ediční činnost, publikační činnost, nahrávání nosičů zvukových nebo obrazově zvukových, zprostředkování v oblasti kultury, výchovy, zábavy a sportu.

(730) IKIV, spol. s r.o., Michelská 341/48, Praha 4, Česká republika

(740) Ing. Vanděliková Jana, Bohemia Patent, Petrská 12, Praha 1

(210) **O 184930**

(220) 23.10.2002

(320) 14.05.2002

(511) 9

(540)



(510) (9) počítače a periferní zařízení počítačů, přehrávače kompaktních disků, MP3 přehrávače, přehrávače digitálních video disků, digitální kamery, mobilní telefony, osobní digitální dicta, nahrané kompaktní disky, týkající se výuky a školení v oblasti počítačů a počítačového software, televizní přijímače.

- (730) **GATEWAY, Inc.**, 14303 Gateway Place, Poway, Spojené státy americké, California
 (740) JUDr. Rott Vladimír, Rott, Růžička a Guttman, patentová, známková a právní kancelář, Nad Štolou 12, Praha 7

- (210) **O 185045**
 (220) 29.10.2002
 (320) 29.10.2002
 (511) 18, 22, 24, 41
 (540)



- (510) (18) cepíny, hole, chlebníky; (22) juta, rybářské sítě; (24) cestovní příkrývky, spací pytle, damašek (tkanina), textilie, flanel (textilie), jutové textilie, matracovina, moskytiéry, ochranné nábytkové potahy, prádlo ložní; (41) elektronické publikování (DTP), fotografování, filmová tvorba, informace o možnostech rekreace, rozptýlení a zábavy, informace o výchově a vzdělávání, výchovně zábavné klubové služby, vydavatelství a nakladatelství, vydávání knih a časopisů a neperiodických publikací, půjčování knih, organizování vzdělávacích nebo zábavných soutěží, poskytování on-line elektronických publikací (bez možnosti stažení).
 (730) **PhDr. Zuzana Poláčková**, Kubičkova 877/19, Brno, Česká republika
 (740) Doc. Ing. Špaček Jindřich, Sv. Čecha 106a, Brno

- (210) **O 185058**
 (220) 29.10.2002
 (320) 29.10.2002
 (511) 35, 41, 42
 (540)

SGS VALUNET

- (510) (35) obchodní průzkum, zejména analýzy cen/nákladů, zahrnující cenová srovnání, verifikace cen a ocenění verifikačních služeb pro suroviny, komodity, zpracované, polozpracované a transformované zboží nebo zboží jiného druhu, analýzy obvyklých celních hodnot obchodních transakcí, statistické studie o obvyklých celních hodnotách obchodních transakcí, poradenství při stanovování obvyklých celních hodnot obchodních transakcí; (41) pořádání školení/kurzů v oblasti obvyklých celních hodnot obchodních transakcí; (42) pronájem přístupového času k počítačové databázi zahrnující zprávy, texty, obrázky, elektronické dokumenty, grafy a audio-vizuální informace přístupné prostřednictvím počítačových a telekomunikačních síťových přístupových kódů týkající se obvyklých celních hodnot obchodních transakcí pro stanovení obvyklé celní hodnoty obchodní transakce pro suroviny, komodity, zpracované, polozpracované a transformované zboží nebo zboží jiného druhu.
 (730) **SGS Société Générale de Surveillance SA**, 1, place des Alpes, Geneva, Švýcarsko
 (740) JUDr. Pavel Zelený, advokát, Společná advokátní kancelář Všečeka, Zelený, Švorčík, Kalenský a partneři, Hálkova 2, Praha 2

- (210) **O 185139**
 (220) 26.11.2002
 (320) 26.11.2002
 (511) 1
 (540)

BETONPLAST

- (510) (1) chemické výrobky pro stavebnictví.
 (730) **DUOMIS s.r.o.**, Za Viaduktem 429/8, Ústí nad Labem, Česká republika

- (210) **O 185164**
 (220) 31.10.2002
 (320) 31.10.2002
 (511) 9, 16, 35, 38, 39, 41, 42
 (540)



www.fotbal.cz

- (510) (9) všechny sítě z oblasti výpočetní techniky a jejich jednotlivé části i náhradní díly, včetně sítí datových, informačních a telekomunikačních, přístroje a zařízení pro záznam, přenos, převod, zpracování a reprodukci zvuku, obrazu, textu nebo jiných dat či informací, data, databáze a jiné informační produkty na elektronických, magnetických a optických nosičích všeho druhu a v elektronických, datových, informačních a telekomunikačních sítích všeho druhu, související software a hardware, nosiče dat všeho druhu, zejména diskety, CD romy, magnetické disky, optické disky, DVD apod., elektronické sítě, multimediální aplikace, 3D animace, multimediální informační katalogy, elektronické časopisy, elektronická periodika a knihy v elektronické podobě, nahraný software na CD a DVD discích a magnetických médiích, audiovizuální díla a programy, audio programy, hudební díla, pohledy ilustrované se zvukovou nahrávkou, nahrané zvukové a zvukově obrazové záznamy, obaly na zvukové nosiče a videokazety, elektronický vyhledávač, elektronické sítě, (16) papír, lepenka a výrobky z těchto materiálů zařazené ve třídě 16, výrobky z papíru, plakáty, kalendáře, pohlednice, gratulace, dopisní papíry, obálky, samolepky, obtisky, poznámkové bloky, desky na spisy, pořadače, omalovánky, activity books, balicí papír, obaly všeho druhu papírové, listy, pytlíky a sáčky pro obalovou techniku, školní sešity, skicáky, tužky, pastelky, tuhy, gumy, ořezávátka, ořezávátka strojky, penály, papírové tašky, papírové kapesníky, papírové ubrusy a ubrousky, těžítka na papíry, tiskoviny všech druhů zejména noviny, časopisy, knihy, propagační materiály, fotografie, tiskopisy, časopisy, periodika, knihy, databázové produkty v papírové formě, databáze v papírové formě, tiskoviny z oblasti telekomunikací, tiskárenské výrobky, písmena pro tiskárny, losy, štočky, potřeby pro knižní vazby, psací stroje a kancelářské potřeby, učební pomůcky, umělecké nebo ozdobné předměty z papíru, obaly bublinové (z umělých hmot); (35) shromažďování, poskytování, třídění, překlad nebo jiné zpracovávání obchodních nebo podnikatelských informací včetně vytváření, zpracovávání a třídění dat v rámci databází, pomoc při řízení obchodní činnosti, průzkum trhu, šíření propagačních informací, zejména tvorba informačních systémů a specializovaných podnikových evidencí, reklamní a propagační činnost, rozšiřování a poskytování reklamních a inzertních materiálů - periodických a neperiodických tiskovin, zejména novin, časopisů, prospektů, letáků, katalogů, reklamní literatury, brožur v tištěné podobě, na jiných nosných médiích či prostřednictvím sítí Internet nebo jiné obdobné veřejné či neveřejné telekomunikační sítě, reklamní služby a marketing, reklama na Internetu, zajištění a realizace reklamních kampaní, reklamní banery, poskytování informací a jiných informačních produktů zejména reklamního charakteru, multimediálních informací

reklamního charakteru, komerční využití Internetu, on-line inzerce, zajišťování reklamních kampaní, komerční využití Internetu v oblastech komerčních internetových médií a vyhledávacích služeb, zprostředkování práce souvisejících služeb; (38) komunikace a přenos dat prostřednictvím veřejné nebo neveřejné telekomunikační sítě včetně Internetu, pomocí telefonů, mobilních telefonů, telefaxů, satelitů, počítačů či terminálů nebo jakýmkoliv jinými prostředky, včetně přenosu elektronické pošty a přenosu dat v reálném čase (zvuku, obrazu, textu nebo jiných dat či informací) a poskytování a zprostředkovávání služeb s tím spojených včetně poskytování přístupu a připojení k těmto telekomunikačním sítím včetně Internetu, provozování veřejné nebo neveřejné telekomunikační sítě, poskytování obsahu včetně šíření a zpřístupňování elektronických tiskovin, časopisů, periodik, knih a jiných dat prostřednictvím veřejné nebo neveřejné telekomunikační sítě včetně Internetu, shromažďování, zpracovávání a poskytování informačních služeb na Internetu včetně provozování elektronických nástěnek, diskusních skupin a fór a poskytování přístupu k on-line informačním službám a databázím, tisková agentura, provozování internetového serveru, provozování internetového portálu, poskytování přístupu k internetu, šíření elektronických časopisů, elektronických periodik a knih v elektronické podobě prostřednictvím počítačové sítě, pomocí satelitů; (39) skladování údajů a dokumentů uložených na hmotných nosičích nebo v elektronické podobě, služby distribuční zejména distribuce knih, novin a časopisů; (41) nakladatelské a vydavatelské služby, zejména vydávání novin, časopisů, knih, zabezpečování obrazových a zvukových záznamů, tvorba rozhlasových, televizních, filmových a jiných audiovizuálních programů, kulturní aktivity, zejména soutěže, pořádání loterií a obdobných her, služby v oblasti vzdělávání, zábavy a sportu, pořádání výchovně vzdělávacích akcí, překladatelské a tlumočnické služby, tvorba elektronických časopisů, periodik, knih, DTP služby; (42) návrhy, strukturování a programování či jiné vytváření počítačových programů a počítačových systémů zejména programového vybavení internetových, intranetových či jiných síťových serverů, serverových stanic a systémů, včetně jejich instalace, zavádění, aktualizace a údržby, návrhy, strukturování a programování či jiné vytváření databází, jiných datových systémů a aplikací pro jejich zpracování, včetně jejich poskytování přístupu k nim a jejich instalace, zavádění, aktualizace a údržby, návrhy, strukturování a programování či jiné vytváření internetových či intranetových počítačových stránek a nástěnek (webpages a websites) a internetových či intranetových aplikací, včetně jejich instalace, zavádění, aktualizace a údržby, hostování (poskytování volného prostoru) pro internetové či intranetové počítačové stránky a nástěnky (webpages a websites) nebo hostování (poskytování volného prostoru) v rámci těchto stránek či nástěnek, hostování (poskytování volného prostoru) pro internetové či intranetové aplikace, převod (konverze) počítačových programů, dat či jiných údajů v elektronické podobě z různých formátů do jiných formátů, převod (konverze) dokumentů, dat či jiných údajů z fyzických médií na elektronická média, elektronická grafická ediční činnost v malém, grafická digitální tvorba obrazů na výstupních zařízeních, internet café (zajišťující internetové služby), tvorba software, programování internetových databázových systémů a internetových aplikací, programování multimediálních aplikací, vytváření a modelování 3D animací, interaktivní a grafické programy, tvorba multimediálních dokumentů, prezentací, aplikací, katalogů, konstrukce WWW prezentací a řešení WWW serverů, počítačové animace a vizualizace, programové projekty, tvorba informačních databází.

(730) **Jan Tauber**, Dobrovského 31, Litoměřice, Česká republika

(210) **O 185194**

(220) 01.11.2002

(320) 01.11.2002

(511) 9, 16

(540)



(510) (9) nosiče informací všeho druhu, zvláště záznamová a přenosová média zvuku a obrazu, např. audiokazety, videokazety, kompaktní disky, zejména se záznamem zvuku a obrazu, elektronický časopis, software; (16) tiskoviny a polygrafické výrobky všeho druhu, např. knihy, periodika, brožury, plakáty, programy, vstupenky, letáky, katalogy, studijní a konferenční materiály, např. sborníky a sylaby, periodické tiskoviny.

(730) **ČZT s.r.o.**, Těšnov 17/65, Praha 1, Česká republika

(740) Antonín Koňák - patentový zástupce, KOŇÁK - patentová a známková kancelář, Karla Čapka 808, Milevsko

(210) **O 185354**

(220) 06.11.2002

(320) 06.11.2002

(511) 2, 6, 17, 19, 20

(540)

Rigips

(510) (2) penetrační a základní nátěry; (6) ocelové konstrukční profily (z pozinkové oceli), zavěšovací prvky (ocelový plech), kovové prvky pro uchycení sanitárních předmětů a potrubí, spojovací prostředky pro montáž a kotevní konstrukci (z kovu); (17) izolační materiály pro izolování proti teplu, zvuku, vibracím a vlhkosti, sádrovláknité desky (skelná i papírová vlákna), spárovací tmely, desky k tepelné izolaci proti kročejovému hluku; (19) stavební kameny, stavební desky a elementy pro výstavbu zdí vyrobené ze sádry, případně ze syntetických materiálů, vše s nebo bez výstuhy pro stavební práce, sádrokartonové desky, sádrovláknité desky, stropní kazety ze sádry nebo sádrokartonu, výztužné pásy a napojovací těsnění (pro stavební účely), sádrové omítky a stěrky, polystyrénové desky (pěnění polystyrén) řezané do bloků a pěnění do formy, desky z extrudovaného polystyrénu; (20) spojovací prostředky pro montáž a kotevní konstrukci (z plastu).

(730) **Rigips, a.s.**, Počernická 272/96, Praha 10, Česká republika

(740) JUDr. David Falada, advokát, K Fialce 281/8, Praha 5

(210) **O 185375**

(220) 07.11.2002

(320) 07.11.2002

(511) 9, 35, 42

(540)

SAMBA

(510) (9) elektronická zabezpečovací zařízení, elektronická zabezpečovací zařízení pro ochranu objektů a perimetru, výpočetní technika, videosystémy, systémy pro zabezpečení, ostrahu a ochranu osob, prostoru a objektů; (35) zprostředkování obchodních případů v oboru výpočetní a zabezpečovací techniky; (42) projektování elektrických zařízení, poradenství v oblasti hardware.

(730) **EVPÚ Defence s.r.o.**, V Teničkách 614, Uherské Hradiště, Česká republika

(740) Ing. Kučera Zdeněk, Padělký 548 (P.O.BOX 92), Slušovice

(210) **O 185379**

(220) 07.11.2002

(320) 07.11.2002

(511) 1, 37, 44

(540)

GROWSHOP

(510) (1) hnojiva pro zemědělství, hnojiva, substráty (bezzeeminové rostlinné), zemina pro pěstování, zahradnické chemikálie; (44) zahradnické služby, zahradnictví, odborné poradenství v oboru zahradnictví, zemědělská činnost.

(730) **Michal Otípk**a, Nučická 1754/15, Praha 15 - Hostivař, Česká republika(210) **O 185402**

(220) 08.11.2002

(320) 08.11.2002

(511) 9, 28, 41

(540)

MASTERS OF THE UNIVERSE

(510) (9) přístroje a nástroje vědecké, námořní, geodetické, fotografické, filmové, optické, přístroje pro vážení, měření, signalizaci, kontrolu (inspekci), záchranu a přístroje pro vyučování, přístroje a nástroje pro vedení, přepínání, přeměnu, akumulaci, regulaci nebo řízení elektrického proudu, přístroje pro záznam, převod, reprodukci zvuku nebo obrazu, videokazety, počítačový software, videohry, CD, DVD, magnetické nosiče zvukových záznamů, gramofonové desky, automatické distributory a mechanismy pro přístroje a mince, zapisovací pokladny, počítačové stroje, přístroje pro zpracování informací a počítače, hasicí přístroje; (28) hračky a hry, potřeby pro gymnastiku a sport, které nejsou uvedeny v jiných třídách, vánoční ozdoby; (41) výchova, vzdělávání, zábava, zábavní služby, tvorba a produkce dětských televizních programů, služby spojené s produkcí filmových a televizních seriálů, sportovní a kulturní aktivity.

(730) **Mattel, Inc.**, 333 Continental Boulevard, El Segundo, Spojené státy americké, California

(740) JUDr. Frischmann Petr, advokát, Zeiner & Zeiner v.o.s., Maiselova 15, Praha 1

(210) **O 185538**

(220) 13.11.2002

(320) 13.11.2002

(511) 1, 7, 9, 11, 35, 36, 37, 38, 39, 41, 42

(540)



(510) (1) elektrická energie; (7) motory s výjimkou motorů pro pozemní vozidla, elektropohony, zdvihací zařízení a jejich součásti; (9) přístroje a zařízení pro vedení, výrobu, přepínání, přeměnu, akumulaci, regulaci nebo řízení elektrického proudu, elektronické součástky všeho druhu spadající do této třídy, soustavy energetických zařízení pro provoz elektráren, trafostanice, elektrické vodiče-kabely, nosiče dat v elektronické podobě, přístroje pro zpracování informací, počítače, software a počítačové elektronické sítě a systémy pro energetiku, přístroje pro záznam, převod a reprodukci obrazu nebo zvuku, optické přístroje, přístroje spojové a telekomunikační techniky, přístroje pro měření, vážení, kontrolu, signalizaci; (11) teplovodní, plynovodní, parovodní, vodovodní zařízení, přístroje pro chlazení, topení a ohřev, klimatizaci; (35) kancelářské

administrativní služby, obálkování a skartace dokumentů, činnost organizačních a ekonomických poradců, poradenství v podnikání a řízení podniku, automatizované zpracování a správa obchodních dat a jejich poskytování třetím osobám formou informačního databázového servisu; (36) činnost finančních poradců, investorská činnost, směnárnská činnost, pronájem nemovitosti; (37) údržba, opravy, rekonstrukce a modernizace energetických zařízení, dispečerské techniky, techniky k řízení spotřeby elektrické energie, montáž, opravy, údržba, revize a zkoušky vyhrazených elektrických a tlakových zařízení, elektronických zařízení, opravy, servis montáž telekomunikační techniky, měřicí techniky, stavební činnost - provádění staveb včetně jejich změn, udržovacích prací na nich a jejich odstraňování; (38) telekomunikační služby - zřizování, provozování a správa telekomunikačních nebo datových sítí, přenos obrazových a zvukových, telefonních a datových signálů, též mobilním přenosem a Internetem, zprostředkování přístupu k telekomunikačním a datovým sítím včetně Internetu, pronájem přenosových cest, pronájem telekomunikační techniky; (39) distribuce a skladování elektrické energie, tepla, silniční motorová doprava; (41) školící a vzdělávací činnost, pořádání kurzů a školení, přeškolovací kurzy; (42) projektování elektrických a elektronických zařízení, projektování energetických zařízení a elektrizačních soustav, dispečerské techniky, konzultační a poradenská činnost v oblasti energetiky, provoz kalibrační laboratoře, pronájem energetických zařízení, měřicí techniky, telekomunikační a výpočetní techniky.

(730) **Severomoravská energetika, a.s.**, 28. října 152, Ostrava, Česká republika

(740) Ing. Střelák Jiří, Pařížská 17, Praha 1

(210) **O 185599**

(220) 15.11.2002

(320) 15.11.2002

(511) 35, 41

(540)

ATLET ROKU

(510) (35) propagační činnost; (41) sportovní a kulturní aktivity, vydavatelská činnost.

(730) **Česká atletika, s.r.o.**, 5. května 9/1323, Praha 4, Česká republika

(740) JUDr. Klíma Martin, Tř. Václava Klementa 203, Mladá Boleslav

(210) **O 185600**

(220) 15.11.2002

(320) 15.11.2002

(511) 35, 41

(540)

ATLET ROKU 2004

(510) (35) propagační činnost; (41) sportovní a kulturní aktivity, vydavatelská činnost.

(730) **Česká atletika, s.r.o.**, 5. května 9/1323, Praha 4, Česká republika

(740) JUDr. Klíma Martin, Tř. Václava Klementa 203, Mladá Boleslav

(210) **O 185601**

(220) 15.11.2002

(320) 15.11.2002

(511) 35, 41

(540)

ATLET ROKU 2003

(510) (35) propagační činnost; (41) sportovní a kulturní aktivity, vydavatelská činnost.

- (730) **Česká atletika, s.r.o.**, 5. května 9/1323, Praha 4, Česká republika
 (740) JUDr. Klíma Martin, Tř. Václava Klementa 203, Mladá Boleslav

- (210) **O 185800**
 (220) 19.11.2002
 (320) 19.11.2002
 (511) 1, 31
 (540)

QUATTRO

- (510) (1) chemické látky pro použití v zemědělství, zahradnictví a lesnictví, hnojiva; (31) zemědělské, zahradní a lesní produkty a obilniny (neobsazené v jiných třídách), čerstvé ovoce a zelenina, osivo, přírodní rostliny a květiny.
 (730) **Syngenta Crop Protection, Inc., a Delaware corporation**, 410 Swing Road, Greensboro, Spojené státy americké, North Carolina
 (740) JUDr. Traplová Jarmila, Advokátní a patentová kancelář Traplová, Hakr, Kubát, Přístavní 24, Praha 7

- (210) **O 185813**
 (220) 19.11.2002
 (320) 16.12.2002
 (511) 10, 18, 28
 (540)

RICARDO

- (510) (10) zdravotní obuv, ortopedická obuv; (18) kůže, imitace kůže, výrobky z těchto materiálů, které nejsou zahrnuty do jiných tříd, kůže ze zvířat, kufrы a zavazadla, deštníky, slunečníky a hole, biče a sedlářské výrobky; (28) hry, hračky, potřeby pro gymnastiku a sport, které nejsou uvedeny v jiných třídách, vánoční ozdoby.
 (730) **HASAMI s.r.o.**, Videňská 619, Praha 4, Česká republika
 (740) JUDr. Hodek Jiří, Advokátní kancelář, Olšanská 1a, Praha 3

- (210) **O 185842**
 (220) 20.11.2002
 (320) 20.11.2002
 (511) 7, 9, 11, 12, 35, 37, 39
 (540)



- (510) (7) stroje, strojní zařízení a jejich příslušenství, obráběcí stroje a roboty, transmisní zařízení a převodová ústrojí, elektromotory a díly k elektromotorům, součástky a díly pro stroje a zařízení, motory, pohony a jejich části spadající do třídy 7, zdvihací stroje a zařízení, kompresory, čerpadla mazací; (9) měřicí, signalizační, diagnostické a regulační přístroje a zařízení pro elektrické pohony, přepínače, relé, elektrické a elektronické řídicí systémy, polovodičová zařízení a systémy, integrované obvody, snímače a čidla elektrická a elektronická, elektrická vinutí a kabely, konektory, spínače, transformátory, hardware, elektronické nosiče dat, počítačová vybavení pro řídicí a regulační systémy; (11) topná, větrací a klimatizační zařízení pro vozidla; (12) vozidla kolejová a silniční, lanová a závěsná vozidla, elektrická a elektronická

vybavení a výzbroj, zejména pro kolejová vozidla a trolejbusy, náhradní díly a příslušenství pro vozidla spadající do tř. 12, převodová ústrojí pro vozidla, spojky pro vozidla, pohonné jednotky pro vozidla, podvozková ústrojí pro vozidla, spřáhla, kloubová spojení pro vozidla a vozidlové skříně, pružící jednotky pro vozidla, brzdová ústrojí pro vozidla; (35) zprostředkování v oblasti obchodu, obchodní konzultace a pomoc při řízení obchodu, obchodní administrativa a kancelářské práce, reklamní, propagační a inzertní činnost; (37) opravy, servis a údržba strojů a vozidel, renovace náhradních dílů a příslušenství ke strojům a vozidlům, opravy a renovace kolejových vozidel, trolejbusů a autobusů, opravy a údržba nemovitostí; (39) doprava a dopravní servis, balení zboží, dopravní a skladovací logistika.

- (730) **Daniel Dušek**, Kaprova 8/49, Praha 1, Česká republika
 (740) Jíra Vladimír, patentový zástupce, Kovanecká 2112/18, Praha 9

- (210) **O 185847**
 (220) 20.11.2002
 (320) 04.06.2002
 (511) 9, 35, 41
 (540)

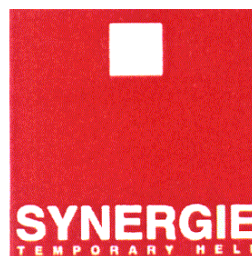

- (510) (9) počítačový software, soubory software, počítačové programy zejména v oblasti lidských zdrojů, nábory zaměstnanců a jejich zaškolení, software tvořený z programů pro vyhledávání z inzertní nabídky zaměstnání a zaškolení, magnetická záznamová média, kompaktní disky, kompaktní disky interaktivní, optické a s pamětí určenou pouze pro čtení (ROM), zařízení pro zpracování dat, počítače a periferní zařízení počítačů; (35) reklama, řízení obchodních činností, obchodní administrativa, kancelářské práce, předplatitelské služby novin a časopisů, poradenství a organizační činnost v oblasti firemního řízení, poradenství v oblasti vyhledávání zaměstnanců a personálního řízení, konzultační činnost v oblasti obchodního řízení, vylepování a umístování plakátů a billboardů, poskytování komerčních informačních služeb, pronájem kancelářské techniky, průzkumy trhu, organizace výstav pro obchodní a reklamní účely, řízení počítačových kartoték, vyhledávání a pronájem reklamních prostorů, průzkumy veřejného mínění, styky s veřejností, nábor zaměstnanců, obstarávání kvalifikovaného personálu, služby spojené se zápisem, zpracováním a používáním dat zejména v oblasti umístování zaměstnanců, správa počítačových dat, publikace inzerátů ve světových počítačových a komunikačních sítích, předplatitelské služby, předplatitelské služby novin a časopisů pro třetí osoby, předplatitelské služby připojení k serveru počítačové sítě nebo k přenosu dat, řízení aukcí, řízení aukcí on-line, řízení aukcí pomocí světové počítačové a telekomunikační sítě, poskytování zkušebních personálních testů pro výběr zaměstnanců, rozborů písma, zkušební testy pro analýzu osobností, výběr zaměstnanců metodou psychologických testů; (41) pomoc při výběru zaměstnání, výchovné, vzdělávací a zábavní služby, vydávání knih a časopisů, půjčování knih, vydavatelství, elektronické vydavatelství, publikování textů, publikování pomocí počítačů, pořádání představení, agentury pro výběr talentů,

organizování konferencí, seminářů a kongresů, organizování kulturních a sportovních akcí, elektronické publikování zejména odborných inzerátů, poskytování elektronických publikací on-line, vyučování a vzdělávání zaměstnanců.

- (590) Barevná
 (730) **SYNERGIE, société anonyme**, 11, avenue du Colonel Bonnet, Paříž, Francie
 (740) JUDr. Miloš Všečetka, advokát, Společná advokátní kancelář Všečetka Zelený Švorčík Kalenský a partneři, Hálkova 2, Praha 2

- (210) **O 185871**
 (220) 21.11.2002
 (320) 21.11.2002
 (511) 25, 35
 (540)



- (510) (25) cyklistické oblečení, cyklistické rukavice bez prstů; (35) přeskupování výrobků třídy 25 pro třetí osoby za účelem umožnit spotřebitelům, aby si tyto výrobky mohli pohodlně prohlížet a nakupovat.
 (730) **Dagmar Sýkorová**, Žatčany č.p. 93, Žatčany, Česká republika
 (740) Ing. Musil Dobroslav, patentová kancelář, Cejl 38, Brno

- (210) **O 186006**
 (220) 26.11.2002
 (320) 26.11.2002
 (511) 41
 (540)

EURO KONZERT

- (510) (41) pořádání a zprostředkování kulturních akcí.
 (730) **Libuše Roubychová**, U Vozliny 1330, Vlašim, Česká republika
 (740) JUDr. Petr Kalenský, Společná advokátní kancelář Všečetka Zelený Švorčík Kalenský a Partneři, Hálkova 2, Praha 2

- (210) **O 186043**
 (220) 27.11.2002
 (320) 27.11.2002
 (511) 9, 35, 37, 41, 42
 (540)

FLUX

- (510) (9) hardware, software, programy; (35) příprava mezd a výplatních listin, poradenství v oblasti mezd; (37) montáž a opravy kancelářské a reprodukční techniky; (41) školení; (42) aktualizace počítačových programů, počítačová systémová analýza, tvorba počítačových systémů, programování počítačové, tvorba software.
 (730) **FLUX, spol. s r.o.**, Musilkova 167/13, Praha 5, Česká republika

- (210) **O 186048**
 (220) 28.11.2002

- (320) 28.11.2002
 (511) 6, 16, 20
 (540)

ROYALPLAST

- (510) (6) kovové štítky a etikety, kovové štítky a etikety samolepící; (16) štítky a etikety, štítky a etikety samolepící; (20) identifikační štítky a etikety nekovové a z umělých hmot, identifikační štítky a etikety nekovové a z umělých hmot samolepící.
 (730) **RATHGEBER, k.s.**, Nádražní 1402, Bystřice nad Pernštejnem, Česká republika
 (740) Ing. Baumová Radmila, Nádražní 29, Žďár nad Sázavou

- (210) **O 186071**
 (220) 29.11.2002
 (320) 29.11.2002
 (511) 9, 35, 37, 41, 42, 43
 (540)

VŠE JE MĚŘITELNÉ

- (510) (9) měřicí technika, software; (35) zprostředkování obchodních záležitostí, reklamní činnost a marketing, podnikatelské, organizační ekonomické poradenství, zpracování dat a služby databank; (37) montáž a opravy měřicí a regulační techniky, montáž měřidel, instalace a opravy měřících elektrických strojů a přístrojů, instalace a opravy měřících elektronických zařízení; (41) pořádání odborných kurzů, školení a jiných vzdělávacích akcí včetně lektorské činnosti, pořádání kulturních produkcí, zábav a provozování zařízení sloužících k zábavě; (42) technické poradenství v oblasti strojírenství a energetiky, testování, měření a analýzy v rámci této třídy, příprava a vypracování technických návrhů, inženýrská činnost v investiční výstavbě, poradenství v oblasti hardware a software, správa sítí; (43) ubytovací služby.
 (730) **I & CS, spol. s r.o.**, Hrotovická 160, Třebíč, Česká republika
 (740) JUDr. Kateřina Skálová, Advokátní kancelář, Komenského 30, Jihlava

- (210) **O 186074**
 (220) 29.11.2002
 (320) 29.11.2002
 (511) 35, 36, 37, 38, 41, 43, 45
 (540)

HOTEL STEEL

- (510) (35) propagační činnost, reklama, pomoc při řízení obchodní činnosti, obchodní administrativa, kancelářské práce; (36) služby nemovitostní; (37) opravy, různé služby opravářské a údržbářské v oblastech elektřiny, nábytku, nástrojů, nářadí a další, související se správou nemovitostí, instalační služby, související se správou nemovitostí; (38) spoje, služby, umožňující komunikaci osob pomocí některého smyslu; (41) zábava, sportovní a kulturní aktivity; (43) služby zajišťující stravování a nápoje, dočasné ubytování; (45) osobní a společenské služby poskytované třetími osobami.
 (590) Barevná
 (730) **Hotel STEEL, s.r.o.**, nám. Svobody 527, Třinec, Česká republika

- (210) **O 186216**
 (220) 29.11.2002
 (320) 29.11.2002
 (511) 9, 16, 35, 37, 38, 39, 40, 41, 42

(540)



- (510) (9) nosiče audiovizuálních záznamů, nosiče pro počítačové programy, zvukové a obrazové záznamy; (16) tiskoviny všech druhů zejména noviny, časopisy, knihy, propagační materiály, fotografie; (35) reklamní a inzertní služby, agenturní a zprostředkovatelské služby v oblasti obchodních informací, reklamy a obchodu, zprostředkovatelská činnost v oblasti nákupu a prodeje zboží, rozhlasová a televizní reklama a inzerce, průzkumy trhu, průzkumy veřejného mínění; (37) údržba počítačů; (38) služby dálkopisu, šíření zpráv a tiskovin prostřednictvím Internetu a ostatních počítačových sítí; (39) služby distribuční a zprostředkování distribuce zboží, zejména distribuce knih, novin a časopisů a ostatních výše jmenovaných výrobků; (40) tiskařské a polygrafické služby; (41) nakladatelské a vydavatelské služby, zejména vydávání novin, časopisů, knih, pořizování obrazových a zvukových záznamů, fotografické služby (fotoreportáže), tvorba rozhlasových, televizních, filmových a jiných audiovizuálních programů, rozhlasová a televizní výchova, pronájem televizní, filmové a jiné audiovizuální techniky; (42) instalace a pronájem počítačů, programování pro samočinné počítače.

(730) **TEMPO TEAM, spol. s r.o.**, Sazečská 793/24, Praha 10, Česká republika

(740) JUDr. Rott Vladimír, Rott, Růžička a Guttmann, patentová, známková a právní kancelář, Nad Štolou 12, Praha 7

(210) **O 186225**

(220) 30.11.2002

(320) 30.11.2002

(511) 20, 37, 40

(540)



- (510) (20) truhlářské výrobky kromě nábytku a jeho částí, nábytkové doplňky (například madla a úchyty), soustružené a jiné obráběné výrobky ze dřeva, dřevěná kování, drobné bytové doplňky v jiné třídě nezařazené; (37) truhlářské práce, lakování; (40) truhlářská výroba, dřevobrábění, kovoobrábění, obrábění plastů, impregnace dřeva, zpracování, opracování a úpravy dřeva a dřevěných výrobků v jiné třídě neobsazené, včetně povrchových úprav (např. moření, lakování, barvení, olejování, voskování), rámování.

(730) **Jiří Vala**, J. Kříže 710/897, Most, Česká republika

(740) Zeman Petr, ZEMAN - podkrušňohorská patentová a známková kancelář, Hradní 301, Loket

(210) **O 186403**

(220) 05.12.2002

(320) 05.12.2002

(511) 9, 16, 35, 36, 41

(540)

HOME BANKA

- (510) (9) multifunkční čipové karty pro oblast peněžních, finančních a pojišťovacích služeb i pro obchodní síť, elektronické peněženky, karty s pamětí nebo s mikroprocesorem, mezinárodní platební karty, magnetické a čipové karty, počítačové programy, operační a expertní systémy včetně speciálních programů k ukládání, přenos, výběr a kontrolu dat i informací, nahrané i nenabrané nosiče informací a edice uživatelských i odborných informací šířených na veškerých paměťových mediích spadající do této třídy, nosiče digitálních podpisů k identifikaci odesílatele, reklamní, inzertní, propagační, uživatelské a instruktážní materiály i tiskoviny, databázové produkty, plakáty, billboardy, tiskoviny všeho druhu a ostatní polygrafické výrobky v elektronické podobě a na nosičích; (16) reklamní, inzertní, propagační, uživatelské a instruktážní materiály i tiskoviny, databázové produkty v papírové formě, plakáty, billboardy, tiskoviny všeho druhu a ostatní polygrafické výrobky zař. v této třídě, výrobky z papíru, papírnické zboží, obálky, popisní papíry, kalendáře, plánovací záznamníky, gratulace, knihy a knihařské výrobky, psací potřeby včetně psacích potřeb ze vzácných kovů a jejich slitin, kancelářské výrobky (s výjimkou nábytku), lepenka a kartonážní výrobky, etikety, upomínkové předměty z papíru a z plastů spadající do této třídy, obaly a výrobky z plastů nezař. do jiných tříd; (35) zprostředkovatelská činnost v oblasti nákupu a prodeje zboží, činnost podnikatelských, organizačních a ekonomických poradců, reklamní, inzertní a propagační činnost, marketing, služby administrativní a organizačně ekonomické, shromažďování a zpracovávání dat a vedení databanky pro podnikatelské subjekty; (36) finanční a peněžní služby, služby finančních poradců, správa nemovitostí, správa majetku, investování kapitálu, poskytování spotřebitelských úvěrů a prodej na splátky, leasing movitých věcí; (41) školící a vzdělávací činnost, výchovná a zábavní činnost, sportovní a kulturní aktivity.

(730) **eBanka, a.s.**, Na Příkopě 19, Praha 1, Česká republika

(740) Mgr. Katarína Kmetřová, Perlitová 24, Praha 4

(210) **O 186404**

(220) 05.12.2002

(320) 05.12.2002

(511) 5, 30

(540)

Šmak

- (510) (5) dietetické výrobky pro léčebné a lékařské účely, posilující potraviny pro léčebné a lékařské účely, extrakty a potravinové doplňky pro léčebné a lékařské účely, potraviny pro léčebné a lékařské účely, potravinové doplňky obohacené o vitamíny, minerály a proteiny pro léčebné a lékařské účely, jedlé rostlinné vlákniny pro léčebné a lékařské účely; (30) pekařské a cukrářské výrobky zejména extrudované, výrobky na bázi luštěninové a sojové mouky, vše s různými druhy náplní a ovocných žele.

(730) **Mgr. Vytopil Jiří**, Vodní 17, Mohelnice, Česká republika

(210) **O 186641**

(220) 10.12.2002

(320) 24.06.2002

(511) 35, 36, 39, 41

(540)



(510) (35) poskytování pomoci při provozu obchodu, zprostředkování obchodní činnosti, znalecká činnost v oboru podnikového hospodářství, zejména při oceňování a hodnocení podniků ; (36) koupě a prodej nemovitostí, zprostředkování koupě, prodeje a pronájmu nemovitostí, zprostředkovatelská činnost pro pojišťovny a zajišťovny oprávněné k podnikání na území Slovenské republiky; (39) poskytování služeb cestovní kanceláře; (41) organizování odborné přípravy průvodců cestovního ruchu a rekvalifikace pro činnost cestovního ruchu a navazujících služeb, organizování odborných sympózií, kongresů a seminářů.

(730) **INSTAR a.s.**, Cukrová 14, Bratislava, Slovenská republika

(740) Ing. Musil Dobroslav, patentová kancelář, Cejl 38, Brno

(210) **O 186651**

(220) 09.12.2002

(320) 09.12.2002

(511) 35

(540)

Teichenné

(510) (35) propagační činnost, reklama, pomoc při řízení obchodní činnosti.

(730) **Jan Struska**, Štikova 8/11, Cheb, Česká republika

(210) **O 186760**

(220) 12.12.2002

(320) 12.12.2002

(511) 35, 36, 41, 42

(540)



(510) (35) pomoc při řízení podniku, zejména spojená se zpracováním informací, například se shromažďováním a zpracováním dokumentů nebo s analýzou účetních, matematických a statistických údajů, znalecké posouzení výrobních, obchodních či obecně ekonomických činností pro účely rozhodování managementu podniku, stanovení výše škod pro účely rozhodování managementu podniku, služby v oboru zpracování daňových přiznání a vedení účetnictví; (36) služby v oblasti financí a nemovitostí, například oceňování zisků a ztrát z operací na finančním trhu či na trhu nemovitostí, analýzy výhodnosti investic, úvěrů či pojištění a zprostředkování investic, úvěrů či pojištění, znalecké stanovení cen, stanovení výše škod pro účely pojistného plnění či pro orgány činné v trestním řízení, daňové odhady a daňové poradenství; (41) vzdělávací aktivity, zejména pořádání kurzů, školení či konferencí nebo provozování škol a školicích středisek, například se zaměřením na problematiku managementu, ekonomie, oceňování či znalectví, vydavatelská činnost, zejména šíření tištěných či elektronických informací, například vydávání tištěných či elektronických časopisů o

problematice managementu, ekonomie, oceňování či znalectví; (42) právní služby, odborné posudky jiné než obchodní.

(730) **PROSCON, s.r.o.**, Na Zlatnici 13, Praha 4, Česká republika

(210) **O 186802**

(220) 13.12.2002

(320) 13.12.2002

(511) 16, 21, 22

(540)



(510) (16) psací potřeby jako pera, propisovačky, tužky; (21) hrnečky, talíře a džbánky; (22) tašky textilní (obaly a pošetky) na balení.

(730) **SKI KLUB Špindl produkce s.r.o.**, Špindlerův Mlýn 162, Česká republika

(740) Ing. Král Jiří, patentový zástupce, Štěpánská 45, Praha 1

(210) **O 186804**

(220) 13.12.2002

(320) 13.12.2002

(511) 32

(540)



(510) (32) nealkoholické nápoje vyjma minerálních vod, ovocné šťávy, ovocné nektary, ovocné nápoje.

(590) Barevná

(730) **SALFA S.p.A.**, Via Paolo Poggi, 11, I-40068 San Lazzaro Di Savena(bo), Itálie

(740) Patentservis Praha a.s., Jivenská 1273/1, Praha 4

(210) **O 186816**

(220) 16.12.2002

(320) 16.12.2002

(511) 9, 35, 38, 42

(540)

FULSOFT

(510) (9) databáze dokumentů, zejména právních, v elektronické formě, software na nosičích, software jako programové vybavení počítačů, software; (35) zpracování textu, kompilace dokumentů, zejména právních, komerční využití Internetu v oblastech komerčních internetových médií a vyhledávacích služeb; (38) počítačová komunikace v oblasti dokumentů a informací, zejména právních; (42) tvorba softwaru, správa počítačových sítí, poskytování on-line informací právních, poradenská, informační a konzultační činnost v oblasti softwaru, tvorba a úprava softwaru, tvorba a úprava internetových stránek.

(730) **FULSOFT, s.r.o.**, Ve Svahu 21, Praha 4, Česká republika

(740) RNDr. Nowaková Naděžda, Nad Ohradou 3, Praha 3

(210) **O 187147**

(220) 23.12.2002

(320) 23.12.2002

(511) 19, 37, 40

(540)



(510) (19) dřevěné dýhy, dřevo na bedny, dřevo stavební, dřevo tvarované, dřevo užitkové, latě dřevěné, prkna, fošny, desky (stavební dřevo), trámy, nosníky; (37) asfaltování, demolice budov, utěšňování, čištění budov, izolování proti vlhkosti, izolování staveb, klempířství a instalatérství, malování a natírání interiérů a exteriérů, montáže lešení, pokrývačské služby a práce, povrchové čištění budov (fasád, vnějších ploch), pronájem stavebních strojů a zařízení, stavební dozor, stavební informace, stavitelství, štukování, sádrování, utěšňování (tmelení) budov, zednické služby a práce; (40) práce se dřevem, řezání pilou a hoblování, svařování, kovářské práce.

(730) **CERVIN, s. r. o.**, Semanín 171, Česká Třebová, Česká republika

(740) Josef Majetič, Na Výsluní 845, Lanškroun

(210) **O 187403**

(220) 09.01.2003

(320) 09.01.2003

(511) 12

(540)

CYCLONE

(510) (12) dopravní prostředky vzdušné, vodní a pozemní s výjimkou bicyklů, jejich příslušenství a částí.

(730) **H - D Michigan, Inc. a Michigan corporation**, 315 W. Huron Street, Suite 400, Ann Arbor, Spojené státy americké, Michigan

(740) JUDr. Matějka Jan, Advokátní a patentová kancelář Čermák, Hořejš, Myslíl, Národní 32, Praha 1

(210) **O 187481**

(220) 13.01.2003

(320) 13.01.2003

(511) 9, 38

(540)



(510) (9) přístroje a nástroje vědecké, námořní, geodetické, fotografické, filmové, optické, přístroje pro vážení, měření, signalizaci, kontrolu (inspekci), záchranu a přístroje pro vyučování, přístroje a nástroje pro vedení, přepínání, přeměnu, akumulaci, regulaci nebo řízení elektrického proudu, software pro počítačové operační systémy, počítačové operační programy, rozšiřovací prvky počítačového systému, nástroje a obslužné programy počítačových systémů v oblasti aplikace softwaru při propojování osobních počítačů, sítí, telekomunikačních zařízení a aplikací globální počítačové sítě, audio a video grafika pro přenos, příjem, zpracování a digitalizaci informací v reálném čase a obrazů, počítačové mikroprogramové vybavení (firmware), počítačový hardware, integrované obvody, čipy pro integrované obvody, polovodičové procesory, čipy pro polovodičové procesory, mikroprocesory, desky s plošnými spoji, desky s elektronickými obvody, zařízení počítačové paměti,

zařízení polovodičové paměti, desky s video obvody, desky s audio obvody, desky s audio-video obvody, urychlovače video grafiky, multimediální urychlovače, video procesory, modemy, počítačový hardware a software pro přenos a příjem faxových zpráv, počítačový hardware a software pro vývoj, údržbu a užití lokálních počítačových sítí a dálkových počítačových sítí, počítačový hardware a software pro vývoj, údržbu a užití interaktivních audio-video počítačových konferenčních systémů, počítačový hardware a software pro příjem, zobrazování a užívání přenášených obrazových, zvukových a digitálních datových signálů, routery, rozbočovací centrální počítače, servery, přepínače, integrované obvody, počítačový firmware, zejména software pro počítačové operační systémy, servery s pevnými funkcemi, hardware pro výstavbu počítačových sítí, polovodičová zařízení, počítačový hardware a software pro tvorbu, usnadňování a zvládnání vzdáleného přístupu na lokální počítačové sítě (LAN), virtuální privátní sítě (VPN), dálkové počítačové sítě (WAN) a globální počítačové sítě a pro komunikaci s nimi, software pro ovládání routerů, přepínačů, rozbočovačů a serverů, počítačový software pro užití při poskytování přístupu na globální počítačové informační sítě více uživatelům pro vyhledávání, přenos a rozšiřování široké škály informací a pro manipulaci s nimi, nástroje počítačového softwaru pro usnadnění aplikací softwaru třetích stran, počítačový hardware a software pro bezdrátové síťové komunikace, manuály prodávané jako jednotky a stažitelné z globální počítačové sítě; (38) telekomunikace prostřednictvím globální počítačové sítě s výjimkou satelitní komunikace, služby multimediální komunikace a digitální komunikace, zejména vysílání, přenos a příjem interaktivních a neinteraktivních zvukových, obrazových a digitálních signálů, elektronický přenos a příjem interaktivních a neinteraktivních dat, hlasu, obrazů, stránkovaných zpráv, faxových zpráv a informací, služby telekonferencingu, služby videokonferencingu, služby chat roomů a okamžitého zpracování zpráv.

(730) **Intel Corporation a Delaware corporation**, 2200 Mission College Boulevard, Santa Clara, Spojené státy americké, California

(740) JUDr. Matějka Jan, Advokátní a patentová kancelář Čermák, Hořejš, Myslíl, Národní 32, Praha 1

(210) **O 187605**

(220) 15.01.2003

(320) 15.01.2003

(511) 3, 8, 20, 30, 33

(540)

Včelaření hrou

(510) (3) kosmetické přípravky; (8) včelařské nářadí a nástroje s ručním pohonem zařazené ve třídě 8, zejména odvíčkovací vidličky a taliře, lžičky na med, přelarovací lžičky, vysavače mateří kašičky, škrabky, lopatky na med, dýmáky (úlová dmychadla), pastovací vrtule, medomety, vypichovače plástového pylu, držáky na knoty, jehlové poklopky, děrovače rámků, zvedací kleště; (20) včelí úly a jejich části včetně oploďňáčků na matky, plemenáčků, kozlíků na odkládání rámků, rojáčků a včelotěsných nekovových beden; (30) med a včelí produkty ve třídě 30, zejména propolis a mateří kašička pro lidskou spotřebu (ne pro lékařské účely); (33) medovina a jiné alkoholické nápoje obohacené včelími produkty, kromě piva.

(730) **František Reinberk**, Na Dubech 448, Hradec Králové 7, Česká republika

(210) **O 187738**

(220) 20.01.2003

- (320) 20.01.2003
 (511) 6, 7, 11, 19, 37, 39, 40, 42
 (540)



- (510) (6) obecné kovy a jejich slitiny, stavební materiály z kovu, pokud nejsou obsaženy v jiných třídách, zejména mříže, poklapy, rošty, křbové vložky, kryty, lišty, okapní žlaby, nátokové a výtokové skříně, nátrubky, odkalovací nádoby, revizní šachty, stavební materiály z válcovaného a litého kovu, traverzy, kovové roury, trubky a tvarovky, zámečnické výrobky, šrouby, vruty, hřebíky, kovové sloupky, ploty, vrata, dveře, odvodňovací systémy; (7) bazénová technika v rámci této třídy, jako např. čerpadla, pumpy, motory a vložky pro filtrační zařízení; (11) čistírný odpadních vod, filtrační zařízení, zařízení topná, osvětlovací větrací a čerňící, sanitární (toaletní) přístroje a zařízení jako např. toalety, záchody splachovací, splachovací zařízení, bidety, ventilátory, umyvadla, vany, sprchy, dřezy, směšovací baterie pro vodovodní potrubí, kohoutky a kohouty pro potrubí, armatury, jako např. regulační ventily, klapky zpětné a pojistné; (19) stavební materiály nekovové, zejména odvodňovací žlaby a jejich části, nátokové a výtokové skříně, nátrubky, mezinádrže, revizní šachty, kanálky, kanály a jejich krycí desky, síta, kalojemy, bazény nekovové, dlažby, obklady, vodící pásy, palisády, obrubníky, ploty, lišty nekovové, spárovací hmoty a cementy, trubky nekovové, drenážní trubky, kabelové chráničky; (37) stavebnictví, provádění staveb zejména pozemních a inženýrských, včetně jejich změn, udržovacích prací na nich a jejich odstraňování, instalátérské práce, montáž, servis a opravy bazénů, bazénové techniky všeho druhu a čistíren odpadních vod; (39) provozování vodovodů a kanalizací; (40) kovovýroba; (42) projektová činnost ve stavebnictví.

- (730) **AQUAVITA, spol. s r. o.**, Dolní Újezd u Litomyšle
 14, Dolní Újezd u Litomyšle, Česká republika
 (740) Ing. Jupa Francis, patentový zástupce, Měchenická 4, Praha 4

- (210) **O 187747**
 (220) 21.01.2003
 (320) 21.01.2003
 (511) 7, 9, 11
 (540)



- (510) (7) stroje a obráběcí stroje, motory, soukolí a hnací řemeny, zemědělské stroje, zejména pak kompresory, elektrocentrály, míchačky betonu a malty, záložní zdroje proudu, kogenerační jednotky, svářečské přístroje a příslušenství, čerpadla, čerpadla požární, čerpadla požární motorová, vysokotlaké vodní myčky, vrtačky, nářadí na elektrický pohon a příslušenství, elektrické vysavače, leštiče, odsavače; (9) přístroje a nástroje vědecké, navigační, geodetické, fotografické, kinematografické, optické přístroje a nástroje k vážení, měření, signalizování, pro účely kontrolní, záchranné a pro výuku, automatické přístroje uváděné v činnost vhozením mince nebo známky, stroje pro záznam, přenos a reprodukci zvuku nebo obrazu, zapisovací pokladny a počítací stroje, svářečky, nabíječky,

transformátory, svářečské transformátory, rotační svářečky, hasicí přístroje; (11) topná zařízení (plynová, dieselová), systémy tlakového vzduchu, součásti pro rozvod tlakového vzduchu, zařízení osvětlovací, topná, na výrobu páry, zařízení pro vaření, chlazení, sušení, větrání, pro rozvod vody, zařízení zdravotnická, zejména pak sušičky, osvětlovací tělesa, světla, kamna, kotle, klimatizace, chladničky, mrazničky, kotlíky, vařiče, ventilátory, zařízení pro úpravu vzduchu, zvlhčovače, vysoušeče, ohřívače, ohříváče vody, ohříváče vzduchu.

- (730) **Kostka Jiří**, Brněnská 12, Jihlava, Česká republika
 (740) Ing. Langhans Jiří, Krajínová 805/7, Třebíč

- (210) **O 187824**
 (220) 23.01.2003
 (320) 23.01.2003
 (511) 28, 35, 40
 (540)



- (510) (28) hokejové brusle, hokejové puky, hokejové a brankářské hole pro lední hokej a pro hokejbal, čepele holí, brusle s botami včetně chráničů na brusle, hokejová ochranná výstroj, jmenovitě rukavice, helmy, chrániče ramen, betony pro brankáře, ochranné vesty pro brankáře, ochrana očí, chrániče loktů, kolen, obličejové masky, chrániče předloktí, chrániče hrudníku a zad, polštářované chrániče ramen, návleky, náhleníky, nátepníky, hokejové přílby, výstroj pro fotbal, jmenovitě nárameníky, náloketníky, chrániče holení, brankářské rukavice, míče, sportovní nářadí a náčiní, hry, hračky, maskoty; (35) poskytování informací a jiných informačních produktů komerčního charakteru, multimediálních informací komerčního charakteru, komerční využití Internetu v oblastech komerčních internetových médií a vyhledávacích služeb, systemizace informací do počítačových databází, komerční informační služby na Internetu; (40) dřevovýroba.

- (730) **COOPER Establishment**, Am Schrägen Weg 14,
 Vaduz, Lichtenštejnsko
 (740) Ing. KANIA František, Mendlovo nám. 1a, Brno

- (210) **O 187825**
 (220) 23.01.2003
 (320) 23.01.2003
 (511) 36, 41, 45
 (540)



- (510) (36) organizování peněžitých a nepeněžitých sbírek; (41) kulturní a sportovní aktivity, organizování kulturních, společenských a sportovních akcí, podpora rozvoje a rozšiřování všech forem umění, podpora rozvoje, rozšiřování a zvyšování úrovně vzdělanosti; (45) poskytování charitativní a humanitární pomoci.
 (730) **Nadační fond Českého rozhlasu**, Vinohradská 12,
 Praha 2, Česká republika

- (210) **O 187831**

- (220) 23.01.2003
 (320) 23.01.2003
 (511) 35, 41, 42
 (540)



- (510) (35) kompilace dokumentů a jejich systemizace; (41) školení a vzdělávací činnost, zejména v oblasti silničních komunikací, pořádání přednášek a kurzů; (42) projektová a inženýrská činnost v oblasti dopravních staveb, inženýrská činnost v oblasti bezpečnosti dopravy a dopravních komunikací, znalecká činnost v oblasti dopravní komunikace.

(730) **Melies s.r.o.**, Beranových 181, Praha 9, Česká republika

(740) Jíra Vladimír, patentový zástupce, Kovanecká 2112/18, Praha 9

(210) **O 187976**

- (220) 27.01.2003
 (320) 27.01.2003
 (511) 9, 38, 39, 40
 (540)

TECHNICOLOR

- (510) (9) kinematografická a fotografická přístrojová zařízení, paměťové karty a paměťové čipy; (38) digitální přenos filmů, živě přenášených událostí, jiných druhů a forem zábavy a jiných nosičů zábavných programů; (39) přeprava filmů leteckou, nákladní automobilovou, železniční, autobusovou a lodní dopravou; (40) zpracování filmových fotografií a kinofilmů.

(730) **Technicolor Videocassette BV**, Vossembeemd 51, Helmond, Holandsko

(740) JUDr. Trojan Oldřich, Advokátní kancelář HOLEC & Partneři, Václavské náměstí 2-4, Praha 1

(210) **O 188049**

- (220) 29.01.2003
 (320) 29.01.2003
 (511) 17, 19, 35
 (540)

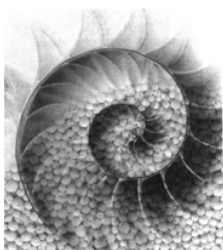

- (510) (17) materiály pro izolaci zvuku, tepla a vlhkosti zařazené v této třídě, ucpávkové a izolační materiály pro stavebnictví, zejména granulované materiály na bázi přírodních minerálních látek; (19) stavební hmoty a materiály nekovové, cementářské výrobky jako jsou dlažební tvarované prvky, kvádry, kostky, zatravnovací tvárnice, překlady, desky, pažiny, palisády, sloupky, panely, obrubníky, roury, skruže, pražce, traverzy, dělicí a okrajové stavební prvky a doplňky, obkladové desky, kominové a krbové dílce, nekovové krytiny střech a jejich nástaveb, podlahy a stropy pro stavby, hmoty na jednolitě podlahy staveb, příkopové tvárnice, tvarované prvky opěrných a zahradních zdí, prvky venkovní architektury, prvky zahradní architektury, prvky pro zdění, jako jsou cihly, tvárnice, výrobky ze železobetonu, výrobky z předpjatého betonu, drobné betonové zboží, ostatní

konstrukční cementové výrobky nezařazené v jiných třídách, betonové směsi, zdící materiály, maltové směsi, maltové směsi suché, omítkové směsi, omítkové směsi suché, přírodní a umělý kámen a výrobky z nich, keramické stavební prvky a stavební doplňky, podlahové a obkladové dlaždice, sádra, sádrové tašky a dlaždice; (35) akviziční, marketingová, propagační, reklamní, informační a inzertní obchodní a podnikatelská činnost, odborné obchodní poradenství, distribuce prospektů, katalogů, vzorků a projektů, zprostředkovatelská činnost v oblasti obchodu, marketingu a obchodních informací, poskytování pomoci při řízení obchodního úseku podniku, průzkum trhu, ukázky návrhů, aplikací a projektů, organizování obchodních a propagačních akcí, obchodní a propagační informace prostřednictvím Internetu.

(730) **NAGARA s. r. o.**, Šlechtitelů 8, Olomouc, Česká republika

(740) Ing. Soukup Petr, Patentová kancelář, Švédská 3, Olomouc

(210) **O 188183**

- (220) 03.02.2003
 (320) 03.02.2003
 (511) 9, 35, 36, 38, 42
 (540)



- (510) (9) elektrické a elektronické přístroje a zařízení v rámci této třídy jako výpočetní technika, elektronika pro výpočetní techniku, hardware, software, počítačové sítě, videosystémy, kancelářská technika jako telefonní přístroje, faxy, kopírky, platební karty, bankovní platební karty opatřené čipem; (35) marketing, zprostředkování obchodní činnosti v oblasti výpočetní techniky a software, pořádání výstav a veletrhů komerčního charakteru, elektronický obchod, sběr dat ve smyslu jejich shromažďování a uspořádání v elektronické podobě; (36) finančnictví, poskytování úvěrů, užití platebních karet k finančním operacím s využitím čipu, finanční poradenství; (38) přenos dat v elektronické podobě za účelem jejich šíření, počítačová komunikace prostřednictvím internetu, poskytování informací pomocí internetu, zveřejňování, rozšiřování a přenos informací prostřednictvím informačních a telekomunikačních prostředků a sítí, šíření informací prostřednictvím počítačových a telekomunikačních sítí včetně internetu; (42) tvorba a vývoj počítačových programů, tvorba počítačové grafiky, skenování, ochrana platebních karet a dat proti zneužití.

(730) **RVI, a. s.**, Školská 660/3, Praha 1, Česká republika

(740) Ing. Kučera Zdeněk, Padělký 548 (P.O.BOX 92), Slušovice

(210) **O 188188**

- (220) 03.02.2003
 (320) 03.02.2003
 (511) 1, 2, 3, 5, 7, 9, 11, 20, 25, 28, 29, 30, 31, 32, 33, 34, 37, 40, 43

(540)



(510) (1) chemické suroviny, výrobky a přípravky pro průmysl, zejména chemické zásady, organické a anorganické kyseliny a jejich soli, též pro vědecké účely (kromě užití v lékařství a zvěrolékařství), zejména pro analytické postupy a procesy, pro tiskárny, fotografii, zemědělství, zahradnictví a lesnictví, půdní hnojiva přírodní a umělá, zejména chemické výrobky k hnojení půdy (jiné než fungicidy, insekticidy a herbicidy), umělé pryskyřice, plastické hmoty v surovém stavu (v prášku, pastách, ve stavu tekutém, v emulcích, dispersích a granulích pro průmysl), alkohol (líh dřevný), alkohol čistý, bělicí činidlo organické, vytvářející optické bělmo, bělicí hlinky (na oleje), borax, brzdové kapaliny, aktivní uhlí, chemické přípravky pro svařování, ochranné plyny pro svařování, hasící prostředky, hasící směsi a výrobky, jodová a kamenná sůl, kapalina pro hydraulický okruh, kyslík, též kapalný, draslík, drogy pro účely průmyslové nebo technické, průmyslová lepidla a pojidla, rtuť a rtuť technická (zakalená), papír pro tisk kopií technických výkresů, papír fotografický, též dřevo na vydělávání, tuha (pro průmyslové účely), konzervační prostředky na zdivo (kromě nátěrů), chemické přípravky pro konzervování potravin, pro textilní průmysl, pro barvírny, vedlejší produkty při zpracování obilnin pro průmyslové účely, vinný líh, vodní sklo, chemické výrobky na impregnaci kůže; (2) barvy, nátěry, laky, fermeže a mořidla pro průmyslové, řemeslnické a umělecké účely, sklenářský tmel, přípravky k barvení potravin a nápojů, barviva pro barvení oděvů, antikoroziní a impregnační nátěry, ochranné antikoroziní přípravky, zejména tuky a oleje, přírodní pryskyřice v surovém stavu, kovové fólie, kovy v prášku pro účely malířské a dekorátorské, papíry na obarvení velikonočních vajec, tonery pro kopírovací stroje a zařízení, tonery, cartridge, inkoustové kazety a náplně do nich, též kazety s náplní do tryskových tiskáren; (3) přípravky a prostředky bělicí, zejména bělicí soli, činidla k aviváži a k oživení barev pro účely domácího praní, prací, zejména mýdlo, též desinfekční, toaletní, mýdlové náhražky, namáčečící prostředky na prádlo, pasty, prášky, škrob na prádlo, čistící, zejména mycí prostředky, a to i pro toaletní účely např. ústní vody, zubní pasty, prášky, šampon, tekutý nebo v prášku, čistící prostředky na okna, na tapety, líhy a louhy, pro jiné účely - na čištění dřeva, kůže, kovů, skla, barevných papírů, parket a usní, písek jemný na drhnutí a cidění, leštící přípravky, odmašťovací a na odstraňování nátěrů a lakových povlaků, zejména kapaliny na mytí předních skel vozidel, a to i na odstraňování námrazy z vozidel, parfumerie a kosmetika, též vonavkářské přípravky, např. krémy, esence, přísady do koupeli, pomády, pudry, vlasové vody a barviva na vlasy, mýdla, včetně medicínálních, desinfekční, odstraňující zápach nebo na bázi zředěných solí, terpentýn, jako odmašťovací přípravek, přípravky k broušení, jako brusný papír a plátno, papír skelný, smirkovaný a smirkový, plavená křída, čistící prostředky (prací) pro použití v průmyslovém procesu nebo při výrobě; (5) výrobky farmaceutické, veterinářské a hygienické, spadající do této třídy, diabetické přípravky pro léčebné účely, léčivé byliny a bylinné čaje, cukrovinky s léčivými přísadami, minerální doplňky potravy k léčebným účelům, hygienické potřeby pro lékařství a pro osobní hygienu,

potravin pro batolata, náplasti, obvazový materiál, desinfekční přípravky pro hygienické účely, prostředky k hubení rostlinných a živočišných škůdců, antiparazitní látky, byliny na kouření pro lékařské účely a cigarety bez tabáku k léčebnému účelu, drogy pro léčebné účely; (7) elektromechanická zařízení pro domácí účely určená k čištění, jako např. vysavače prachu a leštiče parket; (9) přístroje pro záznam, přenos a reprodukci zvuku a mluveného slova, počítači stroje a jejich příslušenství, magnetické a optické nosiče dat, diskety, zařízení ke zpracování dat včetně čtečích zařízení, optické snímáče znaků, počítačové klávesnice, monitory, tiskárny, modemy, snímáče obrazu (skenery), reproduktory, UV filtry, clony proti radiaci, myši a trackbally, též joysticky, počítačové programy nahrané, mikrofony, sluchátka, bleskojistky, audiovizuální zařízení pro výuku, zejména zpětné projektořky, videoprojektořky, projekční panely a doplňky, kazety pro videohry, kompaktní disky (audio-video), nosiče zvukových nahrávek, televizní hry, elektrické kabely, spojky, redukce, prodloužení, svorky, konektory, jističe a pojistky, vypínače, stmívače, datové přepínače, přerušovače, zástrčky, zásuvky, rozvodné panely, rozvodné a spínací skříně, automatické časové spínače, tranzistory, elektronické oznamovací tabule faxy, faxovací přístroje, magnetické identifikační karty, kapesní kalkulačky, kopírovací zařízení a stroje, laptopy a notebooky, metronomy, radiotelefonní a telegrafická zařízení, též videotelefony, radiové a televizní přístroje, fotografické přístroje, videokamery a videokazety, zesilovače, elektronické zápisníky a organizéry, skartovací přístroje, schránky na diskety a jiná paměťová media, elektrotermické nástroje a přístroje, jako ruční elektrické svářečky, elektrické žehličky, přístroje fotografické, filmové, zvětšovací přístroje, přístroje a nástroje k vážení a měření, automaty uváděné v činnost vzhováním mince nebo známky, zapisovací pokladny; (11) osvětlovací přístroje a zařízení, topná zařízení na výrobu páry, porcelánová kamna, zařízení na ohřívání prádla, zařízení pro vaření, zejména elektrické a plynové přístroje na vaření, k ohřívání a pečení, též hrnce na vaření a hrnce přetlakové, rovněž elektrické kávovary a konvice na kávu, opékače chlebiček a topinek, zařízení pro chlazení, a to kuchyňské ledničky a mrazničky, přístroje pro větrání, včetně klimatizace nebo zařízení na úpravu vzduchu, zařízení pro rozvod vody, zařízení na odstraňování zápachu (ne pro osobní potřebu), bidety, bojler, průtokové ohříváče vody pro koupelny, koupací vany, včetně sedacích, sanitární zařízení, klosety a jejich splachovací zařízení, sprchové zařízení, ústřední topení; (20) nábytek, a to i starožitný, též kovový a kempingový, broušená skla pro zrcadla a zrcadla, rámy, výrobky ze dřeva, korku, proutí a z plastických hmot, dřevěné žebříky, nekovové nádrže všech forem na veškeré tekutiny, nekovové palety pro skladování a přepravu, zahradní sedačky, lavice, židle a stoly, stavebnicové skříně, pracovní stoly, atypické truhlářské výrobky, zámky, kromě zámků kovových a elektrických; (25) oděvy, prádlo, boty, střevice, trepky, oděvy z kožešin, zejména oděvy dámské, pánské a dětské, konfekční i nekonfekční, např. dámské šaty, blůzy, sukně a sukňové pásy, pánské obleky, kalhoty, saka, bundy, kabáty, košile, bundokošile, vesty, svetry, sportovní soupravy, krátké kalhoty, šortky, bermudy, mikiny, trička, spodní prádlo, oděvní doplňky, zejména šály, šátky, čepice, klobouky, kravaty, motýlky, hlavové pásky, rukavice, punčochové zboží, jako ponožky, punčochy, punčochové kalhoty, podkolenky, sportovní a vycházková obuv, oděvy plážové a koupací; (28) hry, zejména společenské a stolní, spadající do této třídy, hračky, rybářské potřeby, nářadí pro sport a hry, též pro zimní sporty a hry, vánoční ozdoby; (29) maso a uzeniny, ryby, drůbež, měkkýši, korýši,

zvěřina, masové výtažky, zelenina a ovoce konzervované, sušené, vařené a zmrazené, zavařeniny a rosoly, též ovocná dřev, vejce, mléko a jiné mlékárenské výrobky, včetně mléčných nápojů, zejména smetana, šlehačka, sýry všeho druhu, měkké i tvrdé, jedlé oleje a tuky, zejména olivový olej a sádlo, margarín, majonézy, konzervované potraviny, zejména masové a rybí konzervy, zelenina naložená v octových nálevech, hotová jídla s převahou masa, hotové polévky, polévkové koncentráty, polévkové kostky, tablety, prášky, výtažky, polévky v sáčku, rajský protlak, saláty ovocné a zeleninové, želatina jedlá, masa jako náplně do jemného pečiva, masové paštiky, mléčné nápoje nealkoholické, složené stejným dílem z ovocných šťáv a mléka, ořišky zpracované; (30) čaj, koření všeho druhu, do těsta, do polévek, směs různého koření, koření mleté či nikoliv, zejména anýz, cibule v prášku, curry v prášku, hřebíček, šafrán, zázvor, pepř, přípravky aromatické (potrav.), zvláště esence na pečení, fermenty pro těsto, prášky kuchařské a do pečiva, mlynářské výrobky, zvláště mouka a obilné výrobky určené k lidské výživě, zejména rýže, mouka a škrob pro potravinářství, obilní vločky, těstoviny, med, cukr, též hroznový a vanilkový, cukerné šťavy, cukrářské výrobky, zvláště drobné cukroví a cukrovinky, moučné a pekárenské výrobky, zvláště chléb všeho druhu, zejména nekvašený a sladový, chlebičky a taštičky, též plněné masem, sýrem, zeleninou, pizza, chlebové konzervy, kvasnice, housky, též plněné masem, sýrem, atd., rohlíky, bagety, permik, moučníky, zejména bábovky, koláče, dorty, drobné pečivo, sušenky a oplatky, lívance, mandlové těsto a marcipán, plnicí masy do pečiva spadající do této třídy, kakao a kakaové přípravky a výrobky, čokoláda, káva, též nápoje z nich, kávové náhražky a přísady, kuchyňská sůl, prostředky k nasolování masa, pečivo s masovou náplní, masové paštiky zapečené v těstě, med pravý nebo umělý, zmrzlina, zahušťovače k vaření potravin, ocet, led, šerbety (zmrzlinové nápoje), chuťové omáčky; (31) výrobky zemědělské a zahradnické, čerstvé ovoce též jižní a zelenina, čerstvé luštěniny, pór, lanýže, kořeny pro potravinářství, čerstvý mák, okurky, olivy, čerstvé ořechy, zejména vlašské a kokosové, živé rostliny a přírodní květiny, zvířecí krmivo, slad na výrobu piva a lihovin; (32) pivo, lehká piva a ležáky, minerální vody přírodní nebo umělé, nealkoholické nápoje, zejména limonády, též šumivé s ovocnou šťávou, sirupy a jiné přípravky k přípravě nápojů, ovocné nápoje a nápoje z ovocných šťáv, šerbety; (33) vína, též nealkoholická, lihoviny, likéry, alkoholické esence a extrakty, medovina; (34) tabák v surovém stavu, tabákové výrobky, potřeby pro kuřáky, zápalky; (37) čištění textilu, údržba, čištění a opravy kožešin; (40) zušlechťování a zpracovávání nebo apretace textilu, zejména bělení a barvení, kožešnictví, úprava kožešin, uzení potravin; (43) hostinská a restaurační činnost, hotelové služby, provoz bufetů, barové služby, příprava a dodávky jídla, též pro hostiny, provoz prodejních automatů (rychlé občerstvení).

(730) **KARIN, spol. s r.o.**, Česká 2, Havířov - Město, Česká republika

(740) Pacl Václav, patentový zástupce, Okrajová 4a, Havířov - Podlesí

(210) **O 188190**

(220) 03.02.2003

(320) 03.02.2003

(511) 9, 35, 41

(540)

VIDEOPRIVAT

(510) (9) videokazety, videopásky, DVD; (35) dodavatelské služby pro třetí osoby; (41) pronájem videokazet a DVD nosičů.

(730) **Ing. Radek Pazour**, Vaničková 4, Olomouc, Česká republika

(210) **O 188218**

(220) 03.02.2003

(320) 03.02.2003

(511) 16, 20, 35, 40, 42

(540)



(510) (16) polygrafické výrobky a meziprodukty, štočky, filmy, tiskoviny všeho druhu, časopisy, brožury, knihy, katalogy, ročenky, kalendáře, výrobky z papíru nebo z lepenky, potisknuté papírové, lepenkové nebo plastové obaly, potisknuté papírové nebo plastové tašky, psací, kreslicí a kancelářské potřeby, razítka, samolepky, figurky, obrazce a modely z papíru nebo z lepenky pro reklamní a propagační účely, vývěsní tabule a štíty z papíru nebo z lepenky, displeje z papíru nebo z lepenky; (20) trojrozměrné nápisy, figurky, obrazce a modely ze dřeva, vosku, sádry nebo z plastů, vývěsní tabule a štíty ze dřeva nebo z plastů, komunikační sloupky ze dřeva nebo z plastů, displeje a prodejní stojany ze dřeva nebo z plastů, nafukovací reklamní předměty; (35) reklamní a propagační činnost, rozšiřování reklamních a propagačních předmětů a materiálů, rozšiřování reklamních a propagačních modelů a vzorků, tvorba strategií a koncepcí reklamy, poradenské služby vztahující se k výše uvedeným službám, počítačové zpracování dat; (40) přenos nápisů, vzorů a obrazů na ploché materiály a na trojrozměrné předměty stříkáním, tiskem, nebo polepením, adjustování a rámování tisků, obrazů a fotografií, rytí, matování a gravírování; (42) grafické a designéřské návrhy s využitím počítače, návrhy reklamního designu, návrhy designu obalů a modelů, návrhy značek a softwarového písma, elektronická úprava textu a obrazu, návrh, příprava a udržování internetových a intranetových stránek, návrhy interaktivních databázových systémů, počítačové zpracování obrazových dat, návrh reklamních a propagačních předmětů a materiálů, návrh reklamních a propagačních modelů a vzorků.

(590) Barevná

(730) **Ing. Jan Bloudek**, Ve Struhách 17, Praha 6, Česká republika

(740) Heřmanský Jan, Masarykova 898, Roztoky u Prahy

(210) **O 188219**

(220) 03.02.2003

(320) 03.02.2003

(511) 16, 20, 35, 40, 42

(540)



(510) (16) polygrafické výrobky a meziprodukty, štočky, filmy, tiskoviny všeho druhu, časopisy, brožury, knihy, katalogy, ročenky, kalendáře, výrobky z papíru nebo z lepenky,

potisknuté papírové, lepenkové nebo plastové obaly, potisknuté papírové nebo plastové tašky, psací, kreslicí a kancelářské potřeby, razítka, samolepky, figurky, obrazce a modely z papíru nebo z lepenky pro reklamní a propagační účely, vývěsní tabule a štíty z papíru nebo z lepenky, displeje z papíru nebo z lepenky; (20) trojrozměrné nápisy, figurky, obrazce a modely ze dřeva, vosku, sádry nebo z plastů, vývěsní tabule a štíty ze dřeva nebo z plastů, komunikační sloupky ze dřeva nebo z plastů, displeje a prodejní stojany ze dřeva nebo z plastů, nafukovací reklamní předměty; (35) reklamní a propagační činnost, rozšiřování reklamních a propagačních předmětů a materiálů, rozšiřování reklamních a propagačních modelů a vzorků, tvorba strategií a koncepcí reklamy, poradenské služby vztahující se k výše uvedeným službám, počítačové zpracování dat; (40) přenos nápisů, vzorů a obrazů na ploché materiály a na trojrozměrné předměty stříkáním, tiskem, nebo polepením, adjustování a rámování tisků, obrazů a fotografií, rytí, matování a gravírování; (42) grafické a designérské návrhy s využitím počítače, návrhy reklamního designu, návrhy designu obalů a modelů, návrhy značek a softwarového písma, elektronická úprava textu a obrazu, návrh, příprava a udržování internetových a intranetových stránek, návrhy interaktivních databázových systémů, počítačové zpracování obrazových dat, návrh reklamních a propagačních předmětů a materiálů, návrh reklamních a propagačních modelů a vzorků.

(730) **Ing. Jan Bloudek**, Ve Struhách 17, Praha 6, Česká republika

(740) Heřmanský Jan, Masarykova 898, Roztoky u Prahy

(210) **O 188224**

(220) 04.02.2003

(320) 04.02.2003

(511) 35, 41, 45

(540)



(510) (35) zprostředkování obchodu, zprostředkování reklamních služeb včetně reklamních akcí, reklamní činnost a marketing, pořádání výstav, veletrhů a přehlídek k reklamním a obchodním účelům; (41) zprostředkování školení zaměstnanců firem, pořádání výstav, veletrhů a přehlídek ke kulturním a vzdělávacím účelům; (45) zprostředkování služeb ve vztahu ke společenským událostem, například zprostředkování rodinných oslav.

(730) **BLUEBAY PRODUCTIONS, s. r. o.**, Roháčova 42, Praha 3, Česká republika

(740) Mgr. Tomáš Machurek, advokát, AK Fiala, Profous, Maisner & spol., V Jámě 1, Praha 1

(210) **O 188229**

(220) 04.02.2003

(320) 04.02.2003

(511) 9, 16, 42

(540) **STORMWARE OFFICE**

(510) (9) počítačový software; (16) manuály; (42) tvorba, vývoj software, pronájem software, tvorba počítačových systémů, převod dat počítačových programů, údržba počítačových programů.

(730) **STORMWARE s.r.o.**, Za Prachámou 45, Jihlava, Česká republika

(740) Ing. Kendereški Dušan, patentový zástupce, Lidická 51, Brno

(210) **O 188235**

(220) 04.02.2003

(320) 04.02.2003

(511) 10, 25, 44

(540)



(510) (10) ortopedické potřeby, ortopedické vložky, ortopedické korektory; (25) obuv, ortopedická obuv, sportovní obuv, obuv pro diabetiky; (44) lékařské služby, péče o hygienu a krásu osob, pedikúra, podiatrie, dermatologie, ortopedie, rehabilitace, reflexní terapie.

(590) Barevná

(730) **Jaroslav Fešar**, Počátecká 2, Praha 4, Česká republika

(210) **O 188239**

(220) 04.02.2003

(320) 04.02.2003

(511) 39, 41, 43

(540)

AUREA

PRAGA...INCENTIVE

(510) (39) zprostředkování služeb v oblasti cestovního ruchu, odborné poradenství v oblasti cestovního ruchu, organizování cest, zájezdů, prohlídek, exkurzí, okružních výletů a plaveb, zajišťování osobní a autobusové přepravy; (41) organizace a plánování večírků, organizace a vedení konferencí a seminářů; (43) rezervace ubytování - hotely a penziony, ostatní hotelové služby.

(730) **Helena Prinková**, Písečná 445/15, Praha 8, Česká republika

(210) **O 188241**

(220) 04.02.2003

(320) 26.09.2002

(511) 33

(540)



(510) (33) alkoholické nápoje, zejména vína, lihoviny a likéry.

(730) **Diageo North America, Inc.**, 6 Landmark Square, Stamford, Spojené státy americké, Connecticut

(740) Mgr. Petra Korejzová, KOREJZOVÁ & SPOL. Advokátní a patentová kancelář, Spálená 29, Praha 1

(210) **O 188246**

(220) 04.02.2003

(320) 04.02.2003

(511) 21
(540)



- (510) (21) kuchyňské nádobí a náčiní, jako např. vařečky, špachtle, lívanečníky, hrnce na vaření, konvice, pánve, dvojité kotle, pánve WOK, plastické nádoby na ukládání potravin.
(730) **Alticor Inc.**, 7575 Fulton Street, East, Ada, Spojené státy americké, Michigan
(740) JUDr. Petr Kalenský, Společná advokátní kancelář Všetečka Zelený Švorčík Kalenský a Partneři, Hálkova 2, Praha 2

(210) **O 188327**
(220) 06.02.2003
(320) 06.02.2003
(511) 29, 30, 32, 33
(540)



- (510) (29) maso, ryby, drůbež a zvěřina, masové výtažky, ovoce konzervované, sušené a zavařované, zelenina konzervovaná, sušená a zavařovaná, želé, džemy, kompoty, ovoce nakládané v alkoholu, ovocná dřev, ovoce mražené; (30) káva, čaj, kakao, kávové náhražky, přípravky z obilnin, šťávy zeleninové na vaření, cukrovinky, zmrzlina, nálevy k ochucení, koření, led pro osvěžení, nápoje z kávy, kakaa nebo čokolády, nápoje na bázi čaje, přísady do nápojů, sirup melasový, šerbet - v rámci této třídy, šťávy s výjimkou dresinků, žvýkačky, slad pro lidskou spotřebu, potravinové směsi na bázi sušeného ovoce a vloček z obilnin, ochucovadla; (32) minerální vody, šumivé nápoje a jiné nápoje nealkoholické, nápoje a šťávy ovocné, sirupy a jiné přípravky ke zhotovování nápojů, piva všeho druhu; (33) alkoholické nápoje (s výjimkou pív).
(590) Barevná
(730) **Kofola a.s.**, Za drahou 1, Krnov, Česká republika
(740) Ing. Kendereški Dušan, patentový zástupce, Lidická 51, Brno

(210) **O 188328**
(220) 06.02.2003
(320) 06.02.2003
(511) 29, 30, 32, 33
(540)



- (510) (29) maso, ryby, drůbež a zvěřina, masové výtažky, ovoce konzervované, sušené a zavařované, zelenina

konzervovaná, sušená a zavařovaná, želé, džemy, kompoty, ovoce nakládané v alkoholu, ovocná dřev, ovoce mražené; (30) káva, čaj, kakao, kávové náhražky, přípravky z obilnin, šťávy zeleninové na vaření, cukrovinky, zmrzlina, nálevy k ochucení, koření, led pro osvěžení, nápoje z kávy, kakaa nebo čokolády, nápoje na bázi čaje, přísady do nápojů, sirup melasový, šerbet - v rámci této třídy, šťávy s výjimkou dresinků, žvýkačky, slad pro lidskou spotřebu, potravinové směsi na bázi sušeného ovoce a vloček z obilnin, ochucovadla; (32) minerální vody, šumivé nápoje a jiné nápoje nealkoholické, nápoje a šťávy ovocné, sirupy a jiné přípravky ke zhotovování nápojů, piva všeho druhu; (33) alkoholické nápoje (s výjimkou pív).

- (730) **Kofola a.s.**, Za drahou 1, Krnov, Česká republika
(740) Ing. Kendereški Dušan, patentový zástupce, Lidická 51, Brno

(210) **O 188329**
(220) 06.02.2003
(320) 06.02.2003
(511) 29, 30, 32, 33
(540)



- (510) (29) maso, ryby, drůbež a zvěřina, masové výtažky, ovoce konzervované, sušené a zavařované, zelenina konzervovaná, sušená a zavařovaná, želé, džemy, kompoty, ovoce nakládané v alkoholu, ovocná dřev, ovoce mražené; (30) káva, čaj, kakao, kávové náhražky, přípravky z obilnin, šťávy zeleninové na vaření, cukrovinky, zmrzlina, nálevy k ochucení, koření, led pro osvěžení, nápoje z kávy, kakaa nebo čokolády, nápoje na bázi čaje, přísady do nápojů, sirup melasový, šerbet - v rámci této třídy, šťávy s výjimkou dresinků, žvýkačky, slad pro lidskou spotřebu, potravinové směsi na bázi sušeného ovoce a vloček z obilnin, ochucovadla; (32) minerální vody, šumivé nápoje a jiné nápoje nealkoholické, nápoje a šťávy ovocné, sirupy a jiné přípravky ke zhotovování nápojů, piva všeho druhu; (33) alkoholické nápoje (s výjimkou pív).
(730) **Kofola a.s.**, Za drahou 1, Krnov, Česká republika
(740) Ing. Kendereški Dušan, patentový zástupce, Lidická 51, Brno

(210) **O 188330**
(220) 06.02.2003
(320) 06.02.2003
(511) 29, 30, 32, 33
(540)



- (510) (29) maso, ryby, drůbež a zvěřina, masové výtažky, ovoce konzervované, sušené a zavařované, zelenina konzervovaná, sušená a zavařovaná, želé, džemy, kompoty, ovoce nakládané v alkoholu, ovocná dřev, ovoce

mražené; (30) káva, čaj, kakao, kávové náhražky, přípravky z obilnin, šťávy zeleninové na vaření, cukrovinky, zmrzlina, nálevy k ochucení, koření, led pro osvěžení, nápoje z kávy, kakaa nebo čokolády, nápoje na bázi čaje, přísady do nápojů, sirup melasový, šerbet - v rámci této třídy, šťávy s výjimkou dresinků, žvýkačky, slad pro lidskou spotřebu, potravinové směsi na bázi sušeného ovoce a vložek z obilnin, ochucovadla; (32) minerální vody, šumivé nápoje a jiné nápoje nealkoholické, nápoje a šťávy ovocné, sirupy a jiné přípravky ke zhotovování nápojů, piva všeho druhu; (33) alkoholické nápoje (s výjimkou pív).

- (730) **Kofola a.s.**, Za drahou 1, Krnov, Česká republika
(740) Ing. Kendereški Dušan, patentový zástupce, Lidická 51, Brno

- (210) **O 188331**
(220) 06.02.2003
(320) 06.02.2003
(511) 29, 30, 32, 33
(540)



- (510) (29) maso, ryby, drůbež a zvěřina, masové výtažky, ovoce konzervované, sušené a zavařované, zelenina konzervovaná, sušená a zavařovaná, želé, džemy, kompoty, ovoce nakládané v alkoholu, ovocná dřev, ovoce mražené; (30) káva, čaj, kakao, kávové náhražky, přípravky z obilnin, šťávy zeleninové na vaření, cukrovinky, zmrzlina, nálevy k ochucení, koření, led pro osvěžení, nápoje z kávy, kakaa nebo čokolády, nápoje na bázi čaje, přísady do nápojů, sirup melasový, šerbet - v rámci této třídy, šťávy s výjimkou dresinků, žvýkačky, slad pro lidskou spotřebu, potravinové směsi na bázi sušeného ovoce a vložek z obilnin, ochucovadla; (32) minerální vody, šumivé nápoje a jiné nápoje nealkoholické, nápoje a šťávy ovocné, sirupy a jiné přípravky ke zhotovování nápojů, piva všeho druhu; (33) alkoholické nápoje (s výjimkou pív).
- (730) **Kofola a.s.**, Za drahou 1, Krnov, Česká republika
(740) Ing. Kendereški Dušan, patentový zástupce, Lidická 51, Brno

- (210) **O 188332**
(220) 06.02.2003
(320) 06.02.2003
(511) 29, 30, 32, 33
(540)

JUPÍK

- (510) (29) maso, ryby, drůbež a zvěřina, masové výtažky, ovoce konzervované, sušené a zavařované, zelenina konzervovaná, sušená a zavařovaná, želé, džemy, kompoty, ovoce nakládané v alkoholu, ovocná dřev, ovoce mražené; (30) káva, čaj, kakao, kávové náhražky, přípravky z obilnin, šťávy zeleninové na vaření, cukrovinky, zmrzlina, nálevy k ochucení, koření, led pro osvěžení, nápoje z kávy, kakaa nebo čokolády, nápoje na bázi čaje, přísady do nápojů, sirup melasový, šerbet - v rámci této třídy, šťávy s výjimkou dresinků, žvýkačky, slad pro lidskou spotřebu, potravinové směsi na bázi sušeného ovoce a vložek z obilnin, ochucovadla; (32) minerální vody, šumivé nápoje a jiné nápoje nealkoholické, nápoje a šťávy ovocné, sirupy a jiné přípravky ke zhotovování

nápojů, piva všeho druhu; (33) alkoholické nápoje (s výjimkou pív).

- (730) **Kofola a.s.**, Za drahou 1, Krnov, Česká republika
(740) Ing. Kendereški Dušan, patentový zástupce, Lidická 51, Brno

- (210) **O 188341**
(220) 06.02.2003
(320) 06.02.2003
(511) 7, 12, 25
(540)

ČECHIE

- (510) (7) dynamo pro jízdní kola, stroje pro montáž jízdních kol; (12) dopravní prostředky pro leteckou, lodní a pozemní dopravu, zejména jízdní kola, motory a hnací ústrojí pro pohon těchto prostředků, zejména poháněcí soukolí a hnací řemeny, doplňková zařízení, příslušenství a náhradní díly pro dopravní prostředky pro leteckou, lodní a pozemní dopravu včetně doplňkových zařízení, příslušenství a náhradních dílů pro jízdní kola patří do třídy 12, např. brzd, blatníků, pneumatik, řetězů, stojanů, paprsků, ráfků, řídítek, rámů, sedel a potahů sedel, směrovek; (25) oděvy, obuv, kloboučnické zboží, zejména pro sportovní a rekreační účely s výjimkou golfového oblečení a čepic pro golf.
- (730) **TECHSPORT, s.r.o.**, Pekařská 33, Brno, Česká republika
(740) Ing. Musil Dobroslav, patentová kancelář, Cejl 38, Brno

- (210) **O 188474**
(220) 07.02.2003
(320) 07.02.2003
(511) 9, 35, 36, 38, 41, 42
(540)

Oskarova Přestupová sada

- (510) (9) vědecké, elektronické a optické přístroje a zařízení v rámci třídy 9, přístroje a zařízení pro přenos a zpracování informací, zejména v oblasti telekomunikace, sítě telekomunikační a výpočetní techniky a jejich části, sítě datové, jejich součásti a náhradní díly v rámci třídy 9, počítače, periferní zařízení počítačů v rámci třídy 9, záznamová média a nosiče záznamů, karty s pamětí, nosiče informací, zařízení pro zpracování dat a počítačů, CD disky, prodejní automaty a přístroje a mechanismy pro reklamu v rámci třídy 9, telekomunikační zařízení, zejména koncová a rádiová zařízení, telefony, záznamníky, hlasové schránky, mobilní telefony, faxy, modemy, magnetické suporty zvukových záznamů; (35) propagace, reklama, inzertní a reklamní agentura, automatické zpracování informací, zprostředkovatelská a obstaravatelská činnost v oblasti informatiky a obchodu, marketing, činnost ekonomických a organizačních poradců; (36) finanční služby; (38) mobilní telekomunikační služby a ostatní telekomunikační služby, dále služby spočívající v přímém propojení lokálních pevných sítí se sítí mobilních telefonů, informační služby na Internetu, zejména úplatné či bezúplatné zpřístupňování a uveřejňování informací prostřednictvím internetu, např. webových stránek, služby internetového portálu, služby extranetu společností, poskytování informačního servisu prostřednictvím telefonu, mobilní telekomunikační sítě, Internetu, poskytování přístupu na on-line informační služby a databáze, přenos, úplatné či bezúplatné poskytování informací, jehož předmětem může být jakákoli datová položka obsažená v databázích, on-line informační a databázové služby, komunikační služby prostřednictvím Internetu, vnějších a vnitřních sítí, šíření elektronických tiskovin, časopisů, periodik a knih prostřednictvím počítačové, datové, elektronické, telekomunikační nebo

informační sítě, provozování informační a datové sítě, provozování veřejné mobilní radiotelefonní sítě, pronájem telekomunikačních okruhů, vedení sítí, zřizování a provozování veřejných, soukromých i účelových sítí, provozování datových a počítačových sítí, veškeré služby elektronických komunikací poskytované integrovanou digitální sítí, zejména pronájem fyzických přenosových kapacit, zajišťování komunikačního spojení, služby videokonferencí, připojení a komunikace prostřednictvím sítě Internet, elektronický přenos dokumentů, přenos informací, zprostředkování přenosu dat, zprostředkovatelská a poradenská činnost v oblasti telekomunikací, telekomunikačních zařízení a sítí mobilních telefonů; (41) vydavatelství nosičů informací, služby školicí a vzdělávací, služby publikační a vydávání tiskovin, služby vzdělávací, školicí, organizace a provádění her a soutěží, sportovní, zábavní a výchovná činnost; (42) analytické a inženýrské práce v oblasti telekomunikací, poradenská činnost v oblasti výpočetní techniky a jejího servisu, provozování počítačových center, zprostředkovatelská a obstaravatelská činnost v oblasti výpočetní techniky, poradenská činnost v oblasti výpočetní techniky a elektrotechniky, hosting pro veškeré oblasti informačních technologií včetně webových stránek v rámci Internetu, extranetu, intranetu, aplikací na systémech a sítí společnosti, klientských systémů, na hardwaru a infrastrukturu společnosti.

- (730) **Český Mobil a. s.**, Vinohradská 167, Praha 10, Česká republika
 (740) Mgr. Pomaizlová Karin, advokátka, Linklaters, v.o.s., Palác Myslbek, Na Příkopě 19/1096, Praha 1 - Staré Město

- (210) **O 188480**
 (220) 07.02.2003
 (320) 07.02.2003
 (511) 7
 (540)



- (510) (7) stroje na zpracování kůže a jejich součásti zahrnuté v této třídě.
 (730) **STROJOSVIT a.s.**, Vrchlického 844/22, Krnov, Česká republika
 (740) Ing. Rylková Iva, Polská 1525, Ostrava-Poruba

- (210) **O 188484**
 (220) 07.02.2003
 (320) 07.02.2003
 (511) 29, 30
 (540)

MŇAM

- (510) (29) ovocné dřeně; (30) zmrzlina, mražené zmrzlinové krémy.
 (730) **MIPL, spol. s r.o.**, Šumická 2325, Uherský Brod, Česká republika
 (740) Ing. Kučera Zdeněk, Padělky 548 (P.O.BOX 92), Slušovice

- (210) **O 188485**
 (220) 07.02.2003
 (320) 07.02.2003
 (511) 29, 30

(540)

KOBRA

- (510) (29) ovocné dřeně; (30) zmrzlina, mražené zmrzlinové krémy.
 (730) **MIPL, spol. s r.o.**, Šumická 2325, Uherský Brod, Česká republika
 (740) Ing. Kučera Zdeněk, Padělky 548 (P.O.BOX 92), Slušovice

- (210) **O 188486**
 (220) 07.02.2003
 (320) 07.02.2003
 (511) 29, 30
 (540)

PITBUL

- (510) (29) ovocné dřeně; (30) zmrzlina, mražené zmrzlinové krémy.
 (730) **MIPL, spol. s r.o.**, Šumická 2325, Uherský Brod, Česká republika
 (740) Ing. Kučera Zdeněk, Padělky 548 (P.O.BOX 92), Slušovice

- (210) **O 188488**
 (220) 07.02.2003
 (320) 07.02.2003
 (511) 29, 30
 (540)

HIT MIX

- (510) (29) ovocné dřeně; (30) zmrzlina, mražené zmrzlinové krémy.
 (730) **MIPL, spol. s r.o.**, Šumická 2325, Uherský Brod, Česká republika
 (740) Ing. Kučera Zdeněk, Padělky 548 (P.O.BOX 92), Slušovice

- (210) **O 188495**
 (220) 07.02.2003
 (320) 07.02.2003
 (511) 12, 35, 36
 (540)



- (510) (12) pozemní vozidla jednostopá i vícešopá, motorová i bez motoru, zejména silniční, tažná zařízení pro výše uvedená vozidla, vozíky, autodoplňky a motodoplňky; (35) pomoc při provozování obchodů a obchodních činností průmyslového nebo obchodního podniku, jako zejména činnost reklamní a propagační, obchodní administrativa, kancelářské práce, zprostředkovatelská činnost výše uvedených činností; (36) služby agentů nemovitostí - realitní kanceláře, služby půjčovateli finančního charakteru, zejména činnost zastavárenská, správa majetku, zprostředkovatelská činnost výše uvedených činností.
 (730) **Jaromír Smítal**, J. Kotase 5/1185, Ostrava - Hrabůvka, Česká republika

- (210) **O 188496**
 (220) 07.02.2003
 (320) 07.02.2003
 (511) 6, 19, 37



- (540) (6) dveřní kování (kovové); (19) dveře nekovové, obložení dveřních zárubní (nekovové), dveřní výplně (nekovové); (37) stavební činnost, truhlářské práce, zejména úprava a montáž dveří a obložení dveřních zárubní.
- (590) Barevná
- (730) **HERKULES - stavební prvky, s. r. o.**, Raisova 547, Jičín, Česká republika

- (210) **O 188520**
 (220) 07.02.2003
 (320) 07.02.2003
 (511) 35, 36, 39, 41, 43, 44
 (540)

PORT

- (510) (35) obchodní nebo podnikatelské informace, pronájem kancelářských strojů a zařízení, pronájem kancelářských potřeb, správa hotelů; (36) nákup, správa a pronájem nemovitostí, pronájem bytů, směnářské služby; (39) pronájem parkovacích ploch, organizování cest, doprovázení turistů, cestovní kancelář; (41) informace o možnostech zábavy a rekreace, půjčování sportovního nářadí a náčiní a sportovních potřeb, provozování tělovýchovných zařízení a zařízení sloužících k regeneraci a rekondici, sportovní a kulturní aktivity, pronájem kulečnických stolů a příslušenství, pronájem sportovních zařízení; (43) zajišťování a zprostředkování ubytování, hostinská činnost, hotelové služby, provozování hotelů, penzionů, restaurací, barů, bufetů, kaváren, jídelen, klubů a poskytování souvisejících služeb (pokojevý servis, úklid aj.), poskytování přechodného ubytování, pronájem jednacích místností, zásobování; (44) kadefnické salóny, solária, salóny krásy, fyzikální terapie, lázně, ošetrovatelské služby, pronájem zdravotnických zařízení, zotavovny, zahradnické služby.
- (730) **REGATA ČECHY, a. s.**, Čilova 304/9, Praha 6, Česká republika
- (740) Ing. Kratochvíl Václav, Šachta, Zmeškal & partneři, Radlická 28/663, Praha 5

- (210) **O 188523**
 (220) 07.02.2003
 (320) 05.02.2003
 (511) 33
 (540)



- (510) (33) alkoholické nápoje, zejména vína, lihoviny a likéry.
- (730) **Diageo North America, Inc.**, 6 Landmark Square, Stamford, Spojené státy americké, Connecticut
- (740) Mgr. Petra Korejzová, KOREJZOVÁ & SPOL. Advokátní a patentová kancelář, Spálená 29, Praha 1

- (210) **O 188688**
 (220) 11.02.2003

- (320) 11.02.2003
 (511) 30, 35, 41
 (540)

Když musíš, tak musíš

- (510) (30) trvanlivé pečivo čokoládové a nečokoládové, sušenky, vafle, tyčinky, piškoty, kakaové, čokoládové, kávové a ovocné náplně a krémy, čokoládové polevy, koktejllové, trvanlivé pečivo se slanými příchutěmi; (35) akviziční, marketingová, propagační, reklamní, obchodní informační činnost, inzertní činnost, distribuce zboží k reklamním účelům; (41) výchovná a vzdělávací činnost, školení, kulturní a sportovní aktivity, pořádání soutěží pro veřejnost.
- (730) **Opavia-LU, a.s.**, Thámova 289/13, Praha 8, Česká republika
- (740) Mgr. Žáková Marie, Lidická 51, Brno

- (210) **O 188770**
 (220) 13.02.2003
 (320) 13.02.2003
 (511) 16, 35, 38
 (540)



- (510) (16) propagační tiskoviny; (35) propagační činnost, reklama; (38) televizní vysílání.
- (730) **EDWARD TOMAS PRODUCTION s. r. o.**, Pod Stupní 10, Praha 10, Česká republika

- (210) **O 188772**
 (220) 13.02.2003
 (320) 12.02.2003
 (511) 33
 (540)



- (510) (33) alkoholické nápoje, zejména vína, lihoviny a likéry.
- (730) **Diageo North America, Inc.**, 6 Landmark Square, Stamford, Spojené státy americké, Connecticut
- (740) Mgr. Petra Korejzová, KOREJZOVÁ & SPOL. Advokátní a patentová kancelář, Spálená 29, Praha 1

- (210) **O 188818**
 (220) 14.02.2003
 (320) 22.08.2002
 (511) 19
 (540)

RAPIDECK

- (510) (19) plošiny ze skelných vláken pro stavební účely.
- (730) **Fibergate Composite Structures Incorporated**, 4285 Kellway Circle, Suite 224, Addison, Spojené státy americké, Texas
- (740) Patentservis Praha a.s., Jivenská 1273/1, Praha 4

- (210) **O 188826**
 (220) 14.02.2003

(320) 14.02.2003
(511) 9, 12, 25, 28

(540) **MATTERHORN**

(510) (9) cyklistické přílby, cyklotachometry; (12) jízdní kola závodní, cestovní, sportovní, trekingová, horská a dětská, součástky, vybavení a doplňky jízdních kol, zejména rámy, vidlice, ráfky, řídítka, měniče, přesmykače, sedla, nosiče zavazadel, cyklistické lahve, nosiče na cyklistické lahve; (25) sportovní oblečení pro letní a zimní sporty, sportovní oblečení pro lehkou a těžkou atletiku, oděvy pro cyklisty a cykloturisty, např. cyklistické kalhoty, trika, dresy, bundy, čepice, šátky, cyklistické rukavice bez prstů, cyklistické pláštěnky, sportovní, trekingová a turistická obuv, cyklistická obuv, sportovní rukavice a čepice; (28) tělocvičné a sportovní potřeby zařazené ve tř. 28.

(730) **ID Sport s.r.o.**, Plzeňská 216, Králův Dvůr, Česká republika

(740) Dipl. Ing. Jiří Chlustina, Unipatent, Jana Masaryka 43-47, Praha 2

(210) **O 188841**

(220) 17.02.2003

(320) 17.02.2003

(511) 9, 35, 38, 42

(540)

RYNEK

(510) (9) přístroje pro zpracování a přenos informací a počítače včetně jejich jednotlivých součástí a náhradních dílů ze třídy 9, informační a komunikační technologie a systémy, nosiče záznamů nahrané i nenahrané, programové vybavení pro počítače, software, databáze, databázové produkty, informace v elektronické podobě, informace na jakémkoliv nosiči s výjimkou nosičů papírových ze třídy 16, telekomunikační zařízení a technika; (35) poradenské a konzultační služby v oblasti reklamy na internetu, komerční využití Internetu v oblastech komerčních internetových médií a vyhledávacích služeb, e-business, on-line inzerce, prezentace uživatelů na stránkách World Wide Web v počítačové síti Internet, systemizace informací do počítačových databází; (38) poskytování komunikačních služeb prostřednictvím celosvětové počítačové sítě Internet, zprostředkování komunikace pomocí Internetu, provozování přístupu k vyhledávačům za účelem získání informací on-line z Internetu, služby v oblasti výpočetní techniky - v rámci této třídy, zejména v oblasti přenosu dat; (42) vývoj a tvorba software, aplikačního programového vybavení, informačních systémů a řídicích systémů, služby v oblasti výpočetní techniky - v rámci třídy, zejména v oblasti operačních systémů, technické poradenství v oblasti software a výpočetní techniky, tvorba stránek do Internetu, vypracování programů pro hromadné zpracování dat, poskytování hostingu na Internetu, provozování serveru.

(730) **LOGISTIS spol. s r.o.**, nám. Budovatelů 1334, Karviná - Nové Město, Česká republika

(740) Ing. Jaromír Píkrýl, Patentová a známková kancelář, Včelín 1161, Hulín

(210) **O 188854**

(220) 17.02.2003

(320) 17.02.2003

(511) 6, 19, 37

(540)



(510) (6) stavební materiály z kovů a slitin, kovové konstrukce, kovové dveře, hutní materiály - kovové profily všeho druhu, spojovací materiály kovové - šrouby, matky, nýty apod.; (19) stavební materiály nekovové spadající do této třídy, stavební dřevo, stavební plasty, stavební sklo a sklo tabulové pro okna, dřevěná/plastová okna, dveře, parkety apod.; (37) stavebně-montážní služby.

(730) **GATOS stavební montáže s.r.o.**, Rokycanská 220, Hrádek u Rokycan, Česká republika

(740) Ing. Střelák Jiří, Pařížská 17, Praha 1

(210) **O 188863**

(220) 17.02.2003

(320) 23.08.2002

(511) 9

(540)



(510) (9) počítačové periferie, a to včetně diskových a páskových mechanik pro ukládání dat, počítačový software pro použití v souvislosti s ukládáním dat, správou dat a jejich vzájemným propojením, správou a operacemi zařízení pro ukládání dat, kalkulátory, podložky pro myš, termometry, systémy umožňující síťovou či počítačovou komunikaci, a to včetně procesorové paměti, operačního softwaru a zařízení pro ukládání dat, prodávané jako jednotka.

(730) **SEAGATE TECHNOLOGY LLC (společnost zřízená podle zákonů státu Delaware)**, 920 Disc Drive, Scotts Valley, Spojené státy americké, California

(740) Turková Jana, Červenka, Kleintová, Turková, patentová a známková kancelář, Husinecká 11a, Praha 3

(210) **O 188864**

(220) 17.02.2003

(320) 23.08.2002

(511) 9

(540)



(510) (9) počítačové periferie, a to včetně diskových a páskových mechanik pro ukládání dat, počítačový software pro použití v souvislosti s ukládáním dat, správou dat a jejich vzájemným propojením, správou a operacemi zařízení pro ukládání dat, kalkulátory, podložky pro myš, termometry, systémy umožňující síťovou či počítačovou komunikaci, a to včetně procesorové paměti, operačního

softwaru a zařízení pro ukládání dat, prodávané jako jednotka.

- (730) **SEAGATE TECHNOLOGY LLC (společnost zřízená podle zákonů státu Delaware)**, 920 Disc Drive, Scotts Valley, Spojené státy americké, Kalifornie
- (740) Turková Jana, Červenka, Kleintová, Turková, patentová a známková kancelář, Husinecká 11a, Praha 3

(210) **O 188868**

- (220) 17.02.2003
 (320) 17.02.2003
 (511) 3, 18, 21, 25, 26, 35, 40
 (540)

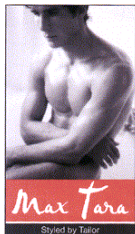

- (510) (3) kolínské vody, toaletní vody, toaletní mýdla, voňavkářské zboží, esenciální oleje, dekorativní kosmetika, parfémové a parfémované toaletní potřeby, krémy kosmetické, přípravky na čištění a zkrášlování pleti, pokožky hlavy a vlasů a péči o ně, deodoranty pro osobní použití, vonné sáčky do prádla, rtěnky, růžový olej, kosmetické ubrousky napuštěné vonnou látkou a/nebo toaletní vodou; (18) batohy, batohy pro horolezce, batohy turistické, dětské batohy, brašny lovecké, turistické hole, imitace kůže, kabelky, klíčenky, pokrývky z kožešiny, chlebníky, pásy z kůže, pásy na nošení závěsné z kůže, popruhy z kůže, řemeny závěsné z kůže, kožené pytle, závěsné mošny, brašny na nářadí, obaly na oděvy (cestovní), kožená pouzdra, kožené tašky, torby, tomy, kabely, cestovní tašky, kufry, deštníky, slunečníky; (21) kosmetické pomůcky, kufříky toaletní, neceséry, labuťky do pudřenky, mýdelníčky, kosmetické štětce, pomůcky na odličení s výjimkou elektrických, potřeby toaletní, pouzdra na hřebeny, rozprašovače na parfémové, skleněné zboží, výrobky z porcelánu, amfory, skleněné nádoby - baňky, láhve, figurky z porcelánu, terakoty nebo skla, flakony, karafy, kosmetické pomůcky, výrobky z křišťálového skla, lahvičky (karafinky) kupř. na olej, parfémové, voňavky, majolika, skleněné mozaiky, opálové sklo, práškové sklo pro dekoraci, pudřenky, rozprašovače na parfémové, hřebeny, kartáče; (25) oděvy a oděvní doplňky a drobné textilní výrobky, veškerá dámská, pánská a dětská konfekce včetně textilních doplňků, oděvy, oděvní konfekce včetně pracovních oděvů, prádlo, boty a střevíce všeho druhu, trepky, pletácké výrobky, krejčovské výrobky na zakázku, uniformy, zažehlovací obtisky, opasky, manžety, kravaty a šátky, kloboučnické výrobky, čepice, čelenky, pláště do deště, pláštěnky, rukavice, plavky, pláště, pláště koupací, rukavice bez prstů; (26) stuhly, knoflíky, zipy, háčky, očka, výšivky, spony, sponky k oděvům, poutka-galanterie, zipy vč. suchých, patenty, poutka na oděvy, nášivky na oděvy, prádlové gumy, očka na oděvy, odznaky ne z drahých kovů, ozdobné odznaky, etikety na prádlo a oděvy, tkaničky do bot, přezky-oděvní doplňky a na obuv, výšivky, špendlíky vyjma šperků, galanterie textilní pro vyšívání vyjma vláken a přízí; (35) obchodní nebo podnikatelské informace, pomoc při řízení obchodní činnosti, služby a poradenství v obchodní činnosti, obchodní administrativa, marketingové studie, obchodní nebo podnikatelský průzkum, reklama (on-line) na počítačové komunikační síti, on-line inzerce, vyhledávání informací v počítačových

souborech, pronájem reklamního času ve všech komunikačních médiích, poskytování obchodních informací a služeb pomocí internetu, zprostředkování internetového obchodu, komerční využití internetu v oblastech komerčních internetových médií a vyhledávacích služeb, poskytování pomoci při výkonu hospodářské činnosti, zprostředkování obchodních záležitostí, činnost dovozní a vývozní agentury - organizace a provozování vývozu a dovozu zboží, zprostředkování nákupu a prodeje v oblasti obchodu s oděvy a spodním prádlem; (40) textil (úprava a zpracování), zakázkové krejčovství, šití oděvů a prádla, šití textilních výrobků.

- (590) Barevná
 (730) **MAX TARA s.r.o.**, Těšínská 1100/50A, Havířov - Bludovice, Česká republika
 (740) Ing. Jana Vandělíková, Bohemia Patent, Hradební 3, Praha 1

(210) **O 188917**

- (220) 18.02.2003
 (320) 18.02.2003
 (511) 35, 36, 37, 38, 42
 (540)



- (510) (35) reklama (on line) na počítačové komunikační síti, on-line inzerce, vyhledávání informací v počítačových souborech, pronájem reklamního času ve všech komunikačních médiích, poskytování obchodních informací pomocí internetu, zprostředkování internetového obchodu, komerční využití internetu v oblastech komerčních internetových médií a vyhledávacích služeb, zhotovování kopií počítačových programů, hospodářské (ekonomické) prognózy, obchodní nebo podnikatelské informace, pronájem kancelářských strojů a zařízení, marketingové studie, pomoc při řízení obchodní činnosti, služby a poradenství v obchodní činnosti, odborné obchodní poradenství, obchodní nebo podnikatelský průzkum, průzkum trhu, překlad informací do počítačové databáze, statistické informace, přepisování, psaní na stroji, sekretářské služby, zpracování textů, účetnictví, vedení kartoték v počítači, styky s veřejností, kopírování nebo rozmnožování (reprodukce) dokumentů, dokladů apod., zajišťování předplatného novin a časopisů, reklama, propagace, inzerce, rozšiřování reklamních nebo inzertních materiálů, daňová příznání (příprava a vyhotovení), auditorské služby, ověřování účetní závěrky, ekonomické poradenství, daňové poradenství, zprostředkovatelská činnost ve výše uvedených činnostech v této třídě; (36) finanční služby, poskytování informací v oblasti financí, činnost finančních poradců, zprostředkování finančních operací, zprostředkování služeb v oblasti financí a investic, pojišťovací služby, pojištění a zprostředkovatelská a poradenská činnost v těchto oblastech, finanční odhady a oceňování, informace o pojištění, konzultační služby v oblasti pojišťovnictví, daňové odhady, finanční poradenství, zprostředkovatelská činnost ve výše uvedených činnostech v této třídě; (37) montáž, údržba, instalace a opravy kancelářských strojů a zařízení, odrušování elektrických přístrojů, informace o opravách, služby opravářské, služby údržbářské, montáž, opravy, instalace elektrických strojů a přístrojů, opravy a instalace elektrických spotřebičů, montáž, instalace, servis, údržba a

opravy počítačového vybavení a veškeré výpočetní techniky, opravy a instalace reprodukcí techniky, servisní a montážní služby pro elektrické a elektronické přístroje a zařízení, instalace a montáž počítačových sítí; (38) provozování počítačových sítí, služby poskytované elektronickými informačními tabulemi, telekomunikační služby, poskytování telekomunikačního připojení do světové počítačové sítě, služby zabezpečující vstup do telekomunikačních sítí, telekonferenční služby, poskytování uživatelského přístupu do světové počítačové sítě, pronájem přístrojů pro přenos zpráv, služby zabezpečující audiovizuální komunikaci prostřednictvím informačních a telekomunikačních sítí, např. počítačové sítě internetu, satelitu, poskytování přístupu k Internetu, elektronická pošta, výměna zpráv, šíření a výměna informací a zpráv prostřednictvím informačních a telekomunikačních sítí, např. počítačové sítě Internet, komunikace pomocí počítačových terminálů, počítačový přenos obrazu a zvuku, rozšiřování, přenos informací prostřednictvím informačních a telekomunikačních prostředků a sítí, satelitů, výměna a šíření informací a zpráv prostřednictvím datové sítě, komunikace pomocí terminálů, telegrafu, dálpisu, telefonu, mobilních telekomunikačních síťových služeb, s využitím drátového vedení a nebo satelitů nebo mikrovlnného spojení nebo rádiového spojení; (42) tvorba software a programů, programování, software-návrhy, převod a konverze počítačových programů (kromě fyzické konverze), převod a konverze údajů a dokumentů z fyzických médií na elektronická média, tvorba a údržba počítačových stránek (WEB) pro zákazníky, hostování na počítačových stránkách (WEB), instalace počítačových programů, návrh počítačových systémů, programování internetových databázových systémů a internetových aplikací, tvorba WWW stránek, konstrukce WWW prezentací a řešení WWW serverů, aktualizace počítačových programů, údržba počítačových programů, pronájem času na přístup do počítačových databází, grafická digitální tvorba obrazů na výstupních zařízeních, technické studie v oblasti počítačů a programového vybavení, vyhledávací služby na internetu, výzkum a vývoj a tvorba systémů pro elektronické obchodování včetně příslušného software a hardware, know-how pro oblast elektronického obchodování a informačních technologií, programování internetových databázových systémů a internetových aplikací, vytváření a modelování 3D animací, interaktivních a grafických programů, počítačové animace a vizualizace, zhotovování kopií počítačových programů, inženýrské práce, projektování, studie projektů, tvorba multimediálních dokumentů, prezentací, aplikací, katalogů apod., počítačová úprava fotografie.

(730) **MACTE ANIMO, spol. s r. o.**, Kratochvílova 562/1, Ostrava - Moravská Ostrava, Česká republika

(740) Ing. Pavel Nádvořník, Sokola Tůmy 1, Ostrava - Hulváky

(210) **O 188939**

(220) 19.02.2003

(320) 19.02.2003

(511) 9, 16, 35, 37, 38, 41, 42

(540)



(510) (9) telefonní přístroje a příslušenství, telefonní automaty, telefonní ústředny, mobilní telefony, vše včetně jejich součástí, příslušenství a náhradních dílů, všechny

telekomunikační přístroje a zařízení, přístroje pro zpracování informací, software, hardware zejména výpočetní nebo telekomunikační nebo informační techniky, počítače a jejich příslušenství, součásti a náhradní díly, všechny sítě z oblasti výpočetní techniky a jejich jednotlivé části i náhradní díly, datové sítě, elektronické sítě, nosiče záznamů nahrané nebo nenahrané, čipové karty, elektronické karty včetně platebních, data a nebo databáze a nebo informační produkty na nosičích, elektronické multimediální aplikace, multimediální nebo informační katalogy v elektronické podobě, elektronické časopisy, elektronická periodika a knihy v elektronické podobě, stroje pro záznam, přenos, převod a reprodukci zvuku nebo obrazu nebo informací, telefonní předplacené karty, předplacené telefonní dobíjecí kupóny; (16) papír, lepenka a výrobky z těchto materiálů zařazené ve třídě 16, plakáty, kalendáře, pohlednice, gratulace, dopisní papíry, obálky, samolepky, obtisky, fotografie, poznámkové bloky, desky na spisy, pořadače, activity books, balící papír, školní a kancelářské potřeby patřící do této třídy, těžítka na papíry, tiskoviny, tiskopisy, časopisy, periodika, knihy, databázové produkty v papírové formě, databáze v papírové formě, tiskoviny z oblasti telekomunikací, tiskárenské výrobky, losy, umělecké nebo ozdobné předměty z papíru, příručky, návody, průvodní dokumentace výrobků, reklamní a propagační tiskoviny; (35) reklamní a inzertní činnost, propagace, marketing, tvorba databází, vyhledávání dat pro třetí osoby, poskytování obchodních nebo podnikatelských informací, pomoc při podnikání (pomoc při provozu a řízení podniku), poradenství týkající se organizace podnikatelské činnosti, pronájem kancelářské techniky a zařízení, pomoc při řízení obchodní činnosti, poradenství v obchodní činnosti, computerizovaná pomoc při podnikání (počítačem podporované podnikání), poskytování informací a informačních produktů reklamního nebo komerčního charakteru, reklamní, inzertní a propagační činnost prostřednictvím telefonní, datové nebo informační sítě, komerční využití internetu, on-line inzerce, zprostředkovatelská činnost v oblasti obchodu, pronájem reklamních, informačních i komunikačních míst, hosting, uchování a zpracování dat a informací elektronickými a počítačovými prostředky a prostřednictvím elektronické pošty, poskytování komerčních informací prostřednictvím sítě internet, předvádění zboží, telefonní služby pro nepřítomné; (37) výstavba, montáž a údržba a opravy telekomunikačních, datových a výpočetních sítí a ústředí, včetně jejich servisu, servis montáž a údržba telekomunikační, výpočetní a kancelářské techniky, včetně jejich příslušenství a součástí; (38) telekomunikace a telekomunikační služby, komunikace pomocí terminálů nebo počítačů, komunikace prostřednictvím telefonů nebo mobilních telefonů nebo počítačů, elektronická pošta, počítačový přenos dat, zvuku a obrazu, komunikace a transakce v síti, provozování datové sítě, zprostředkovatelská činnost v oblasti telekomunikační a výpočetní a informační techniky, zprostředkovatelská a poradenská činnost v oblasti telekomunikací, výměna, získávání a šíření informací a zpráv prostřednictvím telekomunikační, datové nebo výpočetní sítě, šíření elektronických tiskovin, časopisů, periodik a knih prostřednictvím počítačové, datové, elektronické, telekomunikační nebo informační sítě, telekomunikační služby na internetu, služby hlasové schránky, pronájem telekomunikačních zařízení a přístrojů včetně telefonů, služby zprostředkování zpráv, služby zprostředkování přístupu k počítačové síti, služby datové sítě, přenos dat a informací, služby přístupu a připojení k datovým a informačním sítím a internetu, poskytování přístupu na on-line informační služby a databáze, přenos, poskytování

nebo vyvolávání informací z počítačové databáze, on-line informační a databázové služby, komunikační služby prostřednictvím Internetu, vnějších sítí a vnitřních sítí a dalších elektronických prostředků, směrovací a spojovací služby pro telekomunikace, zprostředkovatelská a poradenská činnost v oblasti telekomunikační techniky; (41) konzultační a školicí činnost v oblasti telekomunikační a výpočetní techniky; (42) poradenská činnost v oblasti informací a výpočetních služeb, zejména v oblasti informačních a výpočetních technologií, počítačů a počítačových sítí apod., projektování telekomunikačních zařízení, vedení a správa databází, správa informačních sítí.

- (590) Barevná
 (730) **Global Minutes Telecommunications spol. s r. o.**,
 Na Střelnici 343/48, Olomouc, Česká republika
 (740) RNDr. Halaxová Zdeňka, TETRAPAT, Univerzitní 7,
 Olomouc

- (210) **O 188940**
 (220) 19.02.2003
 (320) 19.02.2003
 (511) 9, 16, 35, 37, 38, 41, 42
 (540)



- (510) (9) telefonní přístroje a příslušenství, telefonní automaty, telefonní ústředny, mobilní telefony, vše včetně jejich součástí, příslušenství a náhradních dílů, všechny telekomunikační přístroje a zařízení, přístroje pro zpracování informací, software, hardware zejména výpočetní nebo telekomunikační nebo informační techniky, počítače a jejich příslušenství, součásti a náhradní díly, všechny sítě z oblasti výpočetní techniky a jejich jednotlivé části i náhradní díly, datové sítě, elektronické sítě, nosiče záznamů nahrané nebo nenahrané, čipové karty, elektronické karty včetně platebních, data a nebo databáze a nebo informační produkty na nosičích, elektronické multimediální aplikace, multimediální nebo informační katalogy v elektronické podobě, elektronické časopisy, elektronická periodika a knihy v elektronické podobě, stroje pro záznam, přenos, převod a reprodukci zvuku nebo obrazu nebo informací, telefonní předplacené karty, předplacené telefonní dobíjecí kupóny; (16) papír, lepenka a výrobky z těchto materiálů zařazené ve třídě 16, plakáty, kalendáře, pohlednice, gratulace, dopisní papíry, obálky, samolepky, obtisky, fotografie, poznámkové bloky, desky na spisy, pořadače, activity books, balicí papír, školní a kancelářské potřeby patřící do této třídy, těžítka na papíry, tiskoviny, tiskopisy, časopisy, periodika, knihy, databázové produkty v papírové formě, databáze v papírové formě, tiskoviny z oblasti telekomunikací, tiskárenské výrobky, losy, umělecké nebo ozdobné předměty z papíru, příručky, návody, průvodní dokumentace výrobků, reklamní a propagační tiskoviny; (35) reklamní a inzertní činnost, propagace, marketing, tvorba databází, vyhledávání dat pro třetí osoby, poskytování obchodních nebo podnikatelských informací, pomoc při podnikání (pomoc při provozu a řízení podniku), poradenství týkající se organizace podnikatelské činnosti, pronájem kancelářské techniky a zařízení, pomoc při řízení obchodní činnosti, poradenství v obchodní činnosti, computerizovaná pomoc při podnikání (počítačem podporované podnikání), poskytování informací a informačních produktů reklamního nebo

komerčního charakteru, reklamní, inzertní a propagační činnost prostřednictvím telefonní, datové nebo informační sítě, komerční využití internetu, on-line inzerce, zprostředkovatelská činnost v oblasti obchodu, pronájem reklamních, informačních i komunikačních míst, hosting, uchování a zpracování dat a informací elektronickými a počítačovými prostředky a prostřednictvím elektronické pošty, poskytování komerčních informací prostřednictvím sítě internet, předvádění zboží, telefonní služby pro nepřítomné; (37) výstavba, montáž a údržba a opravy telekomunikačních, datových a výpočetních sítí a ústředí, včetně jejich servisu, servis montáž a údržba telekomunikační, výpočetní a kancelářské techniky, včetně jejich příslušenství a součástí; (38) telekomunikace a telekomunikační služby, komunikace pomocí terminálů nebo počítačů, komunikace prostřednictvím telefonů nebo mobilních telefonů nebo počítačů, elektronická pošta, počítačový přenos dat, zvuku a obrazu, komunikace a transakce v sítí, provozování datové sítě, zprostředkovatelská činnost v oblasti telekomunikační a výpočetní a informační techniky, zprostředkovatelská a poradenská činnost v oblasti telekomunikací, výměna, získávání a šíření informací a zpráv prostřednictvím telekomunikační, datové nebo výpočetní sítě, šíření elektronických tiskovin, časopisů, periodik a knih prostřednictvím počítačové, datové, elektronické, telekomunikační nebo informační sítě, telekomunikační služby na internetu, služby hlasové schránky, pronájem telekomunikačních zařízení a přístrojů včetně telefonů, služby zprostředkování zpráv, služby zprostředkování přístupu k počítačové síti, služby datové sítě, přenos dat a informací, služby přístupu a připojení k datovým a informačním sítím a internetu, poskytování přístupu na on-line informační služby a databáze, přenos, poskytování nebo vyvolávání informací z počítačové databáze, on-line informační a databázové služby, komunikační služby prostřednictvím Internetu, vnějších sítí a vnitřních sítí a dalších elektronických prostředků, směrovací a spojovací služby pro telekomunikace, zprostředkovatelská a poradenská činnost v oblasti telekomunikační techniky; (41) konzultační a školicí činnost v oblasti telekomunikační a výpočetní techniky; (42) poradenská činnost v oblasti informací a výpočetních služeb, zejména v oblasti informačních a výpočetních technologií, počítačů a počítačových sítí apod., projektování telekomunikačních zařízení, vedení a správa databází, správa informačních sítí.

- (590) Barevná
 (730) **Global Minutes Telecommunications spol. s r. o.**,
 Na Střelnici 343/48, Olomouc, Česká republika
 (740) RNDr. Halaxová Zdeňka, TETRAPAT, Univerzitní 7,
 Olomouc

- (210) **O 188941**
 (220) 19.02.2003
 (320) 19.02.2003
 (511) 9, 16, 35, 37, 38, 41, 42
 (540)



- (510) (9) telefonní přístroje a příslušenství, telefonní automaty, telefonní ústředny, mobilní telefony, vše včetně jejich součástí, příslušenství a náhradních dílů, všechny telekomunikační přístroje a zařízení, přístroje pro zpracování informací, software, hardware zejména

výpočetní nebo telekomunikační nebo informační techniky, počítače a jejich příslušenství, součásti a náhradní díly, všechny sítě z oblasti výpočetní techniky a jejich jednotlivé části i náhradní díly, datové sítě, elektronické sítě, nosiče záznamů nahrané nebo nenahrané, čipové karty, elektronické karty včetně platebních, data a nebo databáze a nebo informační produkty na nosičích, elektronické multimediální aplikace, multimediální nebo informační katalogy v elektronické podobě, elektronické časopisy, elektronická periodika a knihy v elektronické podobě, stroje pro záznam, přenos, převod a reprodukci zvuku nebo obrazu nebo informací, telefonní předplacené karty, předplacené telefonní dobíjecí kupóny; (16) papír, lepenka a výrobky z těchto materiálů zařazené ve třídě 16, plakáty, kalendáře, pohlednice, gratulace, dopisní papíry, obálky, samolepky, obtisky, fotografie, poznámkové bloky, desky na spisy, pořadače, activity books, balicí papír, školní a kancelářské potřeby patřící do této třídy, těžítka na papíry, tiskoviny, tiskopisy, časopisy, periodika, knihy, databázové produkty v papírové formě, databáze v papírové formě, tiskoviny z oblasti telekomunikací, tiskárenské výrobky, losy, umělecké nebo ozdobné předměty z papíru, příručky, návody, průvodní dokumentace výrobků, reklamní a propagační tiskoviny; (35) reklamní a inzertní činnost, propagace, marketing, tvorba databází, vyhledávání dat pro třetí osoby, poskytování obchodních nebo podnikatelských informací, pomoc při podnikání (pomoc při provozu a řízení podniku), poradenství týkající se organizace podnikatelské činnosti, pronájem kancelářské techniky a zařízení, pomoc při řízení obchodní činnosti, poradenství v obchodní činnosti, computerizovaná pomoc při podnikání (počítačem podporované podnikání), poskytování informací a informačních produktů reklamního nebo komerčního charakteru, reklamní, inzertní a propagační činnost prostřednictvím telefonní, datové nebo informační sítě, komerční využití internetu, on-line inzerce, zprostředkovatelská činnost v oblasti obchodu, pronájem reklamních, informačních i komunikačních míst, hosting, uchování a zpracování dat a informací elektronickými a počítačovými prostředky a prostřednictvím elektronické pošty, poskytování komerčních informací prostřednictvím sítě internet, předvádění zboží, telefonní služby pro nepřítomné; (37) výstavba, montáž a údržba a opravy telekomunikačních, datových a výpočetních sítí a ústředí, včetně jejich servisu, servis montáž a údržba telekomunikační, výpočetní a kancelářské techniky, včetně jejich příslušenství a součástí; (38) telekomunikace a telekomunikační služby, komunikace pomocí terminálů nebo počítačů, komunikace prostřednictvím telefonů nebo mobilních telefonů nebo počítačů, elektronická pošta, počítačový přenos dat, zvuku a obrazu, komunikace a transakce v síti, provozování datové sítě, zprostředkovatelská činnost v oblasti telekomunikační a výpočetní a informační techniky, zprostředkovatelská a poradenská činnost v oblasti telekomunikací, výměna, získávání a šíření informací a zpráv prostřednictvím telekomunikační, datové nebo výpočetní sítě, šíření elektronických tiskovin, časopisů, periodik a knih prostřednictvím počítačové, datové, elektronické, telekomunikační nebo informační sítě, telekomunikační služby na internetu, služby hlasové schránky, pronájem telekomunikačních zařízení a přístrojů včetně telefonů, služby zprostředkování zpráv, služby zprostředkování přístupu k počítačové síti, služby datové sítě, přenos dat a informací, služby přístupu a připojení k datovým a informačním sítím a internetu, poskytování přístupu na on-line informační služby a databáze, přenos, poskytování nebo vyvolávání informací z počítačové databáze, on-line informační a databázové služby, komunikační služby

prostřednictvím Internetu, vnějších sítí a vnitřních sítí a dalších elektronických prostředků, směrovací a spojovací služby pro telekomunikace, zprostředkovatelská a poradenská činnost v oblasti telekomunikační techniky; (41) konzultační a školicí činnost v oblasti telekomunikační a výpočetní techniky; (42) poradenská činnost v oblasti informací a výpočetních služeb, zejména v oblasti informačních a výpočetních technologií, počítačů a počítačových sítí apod., projektování telekomunikačních zařízení, vedení a správa databází, správa informačních sítí.

- (590) Barevná
 (730) **Global Minutes Telecommunications spol. s r. o.**,
 Na Střelnici 343/48, Olomouc, Česká republika
 (740) RNDr. Halaxová Zdeňka, TETRAPAT, Univerzitní 7,
 Olomouc

- (210) **O 188960**
 (220) 19.02.2003
 (320) 19.02.2003
 (511) 9, 16, 35, 38, 39, 41, 42
 (540)

ČEKÁRNA

- (510) (9) elektronické nosiče dat (disky), audiokazety, videokazety, programové vybavení pro počítače, výpočetní technika, elektronické databáze a databázové produkty, informace a záznamy v elektronické podobě, multimediální aplikace (internet), informační katalogy v elektronické podobě, elektronické časopisy, periodika a knihy, interaktivní a grafické programy, aktivní plakáty a aktivní reklamní poutače (např. na bázi tekutých krystalů), on-line dostupné publikace v síti internet; (16) publikace, tiskoviny, periodika, fotografie, letáky, plakáty, billboardy (v papírové formě), vývěsky, nástěnky, kalendáře, příručky, pohledy, poutače z papíru nebo lepenky, prospekty, reklamní předměty z papíru nebo z lepenky, databázové produkty v papírové formě, informační a propagační produkty na papírových nosičích, tiskárenské výrobky (indoor a outdoor aplikace v papírové formě); (35) činnost inzertní, reklamní, propagační a poradenská v oblasti obchodu a prodeje, obchodní nebo podnikatelské informace, zajišťování obchodních kontaktů, šíření a přenos inzerce, reklamy a propagace, činnost reklamní kanceláře, obchodní rešerše, průzkum trhu, poradenství a zprostředkování obchodní nebo podnikatelské nebo informační činnosti, marketing, vydávání, zveřejňování a publikování reklamních nebo inzertních textů, zpracování textů, zaslání reklamních nebo inzertních materiálů zákazníkům, informační produkty reklamního charakteru, komerční využívání internetu v oblasti vyhledávacích služeb, on-line inzerce, poskytování porad ve všech podnikání, vyhledávací služby na internetu, podpora prodeje; (38) šíření publikací, tiskovin, periodik v elektronické podobě a to prostřednictvím počítačových a telekomunikačních sítí včetně internetu, zveřejňování, rozšiřování a přenos informací a databázových produktů prostřednictvím počítačových a telekomunikačních sítí včetně internetu, poradenství v oblasti komunikací a počítačových sítí; (39) distribuce a doručování publikací, tiskovin, periodik; (41) výchovně-vzdělávací činnost, pořádání odborných kurzů, seminářů, školení, přednášek, setkání, konferencí a jiných vzdělávacích, kulturních a zábavných akcí včetně zajišťování lektorské činnosti, školicí služby pomocí webových stránek na internetu, nakladatelství, vydavatelství včetně vydávání publikací, tiskovin, periodik prostřednictvím počítačových sítí; (42) programování, tvorba publikací a informací v elektronické podobě, tvorba informačních databází, tvorba multimediálních aplikací, tvorba, vývoj a správa webových stránek na internetu, hosting webových stránek, pronájem

času na přístup do počítačových databází.

(730) **PRESTIGE-M, spol. s r. o.**, Nám. dr. Edwarda Beneše
13/3, Liberec 1, Česká republika

(740) Strnad Václav Ing., Rychtářská 375/31, Liberec 14

(210) **O 188961**

(220) 19.02.2003

(320) 19.02.2003

(511) 9, 16, 35, 38, 39, 41, 42

(540)

čekárna

(510) (9) elektronické nosiče dat (disky), audiokazety, videokazety, programové vybavení pro počítače, výpočetní technika, elektronické databáze a databázové produkty, informace a záznamy v elektronické podobě, multimediální aplikace (internet), informační katalogy v elektronické podobě, elektronické časopisy, periodika a knihy, interaktivní a grafické programy, aktivní plakáty a aktivní reklamní poutače (např. na bázi tekutých krystalů), on-line dostupné publikace v síti internet; (16) publikace, tiskoviny, periodika, fotografie, letáky, plakáty, billboardy (v papírové formě), vývěsky, nástěnky, kalendáře, příručky, pohledy, poutače z papíru nebo lepenky, prospekty, reklamní předměty z papíru nebo z lepenky, databázové produkty v papírové formě, informační a propagační produkty na papírových nosičích, tiskárenské výrobky (indoor a outdoor aplikace v papírové formě); (35) činnost inzertní, reklamní, propagační a poradenská v oblasti obchodu a prodeje, obchodní nebo podnikatelské informace, zajišťování obchodních kontaktů, šíření a přenos inzerce, reklamy a propagace, činnost reklamní kanceláře, obchodní rešerše, průzkum trhu, poradenství a zprostředkování obchodní nebo podnikatelské nebo informační činnosti, marketing, vydávání, zveřejňování a publikování reklamních nebo inzertních textů, zpracování textů, zaslání reklamních nebo inzertních materiálů zákazníkům, informační produkty reklamního charakteru, komerční využívání internetu v oblasti vyhledávacích služeb, on-line inzerce, poskytování porad ve věcech podnikání, vyhledávací služby na internetu, podpora prodeje; (38) šíření publikací, tiskovin, periodik v elektronické podobě a to prostřednictvím počítačových a telekomunikačních sítí včetně internetu, zveřejňování, rozšiřování a přenos informací a databázových produktů prostřednictvím počítačových a telekomunikačních sítí včetně internetu, poradenství v oblasti komunikací a počítačových sítí; (39) distribuce a doručování publikací, tiskovin, periodik; (41) výchovně-vzdělávací činnost, pořádání odborných kurzů, seminářů, školení, přednášek, setkání, konferencí a jiných vzdělávacích, kulturních a zábavných akcí včetně zajišťování lektorské činnosti, školicí služby pomocí webových stránek na internetu, nakladatelství, vydavatelství včetně vydávání publikací, tiskovin, periodik prostřednictvím počítačových sítí; (42) programování, tvorba publikací a informací v elektronické podobě, tvorba informačních databází, tvorba multimediálních aplikací, tvorba, vývoj a správa webových stránek na internetu, hosting webových stránek, pronájem času na přístup do počítačových databází.

(730) **PRESTIGE-M, spol. s r. o.**, Nám. dr. Edwarda Beneše
13/3, Liberec 1, Česká republika

(740) Strnad Václav Ing., Rychtářská 375/31, Liberec 14

(210) **O 189055**

(220) 21.02.2003

(320) 21.02.2003

(511) 5

(540)



(510) (5) farmaceutické přípravky a látky pro léčbu a nebo prevenci rakoviny.

(590) Barevná

(730) **AstraZeneca UK Limited**, 15 Stanhope Gate,
London, Velká Británie

(740) JUDr. Traplová Jarmila, Advokátní a patentová kancelář
Traplová, Hakr, Kubát, Přístavní 24, Praha 7

(210) **O 189135**

(220) 25.02.2003

(320) 25.02.2003

(511) 9, 35, 38

(540)

ARIS

(510) (9) informační systémy vztahující se k datové oblasti účetního a finančního výkaznictví, zejména pro účely zajištění informací ke kontrole státního rozpočtu, rozpočtů státních fondů a rozpočtů územních samosprávných celků; (35) automatizované zpracování datových informací, překlad informací do počítačových databází, systemizace informací do počítačových databází, reklamní a propagační činnost; (38) poskytování telekomunikační služby, přenosu dat a dalších informací, provozování datové sítě, poskytování (šíření) informací a zpráv prostřednictvím telekomunikační sítě nebo datové sítě.

(730) **PVT, a. s.**, Kovanecká 30/2124, Praha 9 - Libeň,
Česká republika

(740) Rudolf Darník, patentový zástupce, Jupiterova 1186/10,
Praha 10 - Uhřetěves

(210) **O 189136**

(220) 25.02.2003

(320) 25.02.2003

(511) 9, 35, 37, 38

(540)

ARES

(510) (9) počítačový software, informační systémy k databázi ekonomických subjektů, zejména pro potřeby daňové a celní správy; (35) překlad informací do počítačových databází, systemizace informací do počítačových databází, automatizované zpracování datových informací; (37) opravy telekomunikačních zařízení, servisní a montážní činnost v oblasti výpočetní nebo telekomunikační techniky nebo v oblasti informačních technologií; (38) poskytování telekomunikační služby, přenosu dat a dalších informací, provozování datové sítě, poskytování (šíření) informací a zpráv prostřednictvím telekomunikační sítě nebo datové sítě.

(730) **PVT, a. s.**, Kovanecká 30/2124, Praha 9 - Libeň,
Česká republika

(740) Rudolf Darník, patentový zástupce, Jupiterova 1186/10,
Praha 10 - Uhřetěves

(210) **O 189137**

(220) 25.02.2003

(320) 25.02.2003

(511) 9, 35, 37, 38, 42

(540)

ISOR

(510) (9) informační systém, zejména k databázi obchodního rejstříku, nadačního rejstříku, rejstříku obecně prospěšných společností a rejstříku společenství vlastníků jednotek; (35) automatizované zpracování datových informací, překlad informací do počítačových databází, systemizace informací do počítačových databází, reklamní a propagační

činnost; (37) montáž a opravy telekomunikačních zařízení, servisní a montážní činnost v oblasti výpočetní nebo telekomunikační techniky nebo v oblasti informačních technologií; (38) poskytování telekomunikační služby, přenosu dat a dalších informací, provozování datové sítě, poskytování (šíření) informací a zpráv prostřednictvím telekomunikační sítě nebo datové sítě; (42) vývoj, tvorba a udržování software, poradenská činnost v oblasti počítačového hardware a software.

- (730) **PVT, a. s.**, Kovanecká 30/2124, Praha 9 - Libeň, Česká republika
(740) Rudolf Darník, patentový zástupce, Jupiterova 1186/10, Praha 10 - Uhřetěves

- (210) **O 189138**
(220) 25.02.2003
(320) 25.02.2003
(511) 6, 19, 37
(540)

AQ OKNA

- (510) (6) okna, dveře a zimní zahrady z kovu; (19) okna, dveře a zimní zahrady z plastů, dřeva a skla; (37) montáž oken, dveří a zimních zahrad.
(730) **AQ OKNA a. s.**, Kolbenova 159/7, Praha 9, Česká republika
(740) JUDr. Dana Chomátová, advokátka, Krakovská 7, Praha 1

- (210) **O 189139**
(220) 25.02.2003
(320) 25.02.2003
(511) 6, 19, 37
(540)



- (510) (6) okna, dveře a zimní zahrady z kovu; (19) okna, dveře a zimní zahrady z plastů, dřeva a skla; (37) montáž oken, dveří a zimních zahrad.
(590) Barevná
(730) **AQ OKNA a. s.**, Kolbenova 159/7, Praha 9, Česká republika
(740) JUDr. Dana Chomátová, advokátka, Krakovská 7, Praha 1

- (210) **O 189143**
(220) 25.02.2003
(320) 25.02.2003
(511) 19, 31, 37, 39, 44
(540)



- (510) (19) dřevěné kůly; (31) zahradnické výrobky (okrasné keře a stromy); (37) instalace objektů zahradní architektury, údržba objektů zahradní architektury, montování objektů zahradní architektury; (39) silniční motorová doprava; (44) zahradní a krajinářská projektová činnost (projekty zahrad, parků, apod.), realizace veřejné zeleně a krajinářských úprav, údržba zeleně, pěstování okrasných

stromů a keřů.

- (730) **ZAHRADE OLOMOUČ s. r. o.**, Železniční 469/4, Olomouc, Česká republika

- (210) **O 189177**
(220) 26.02.2003
(320) 26.02.2003
(511) 16, 28, 41
(540)



- (510) (16) učební a vyučovací pomůcky, publikace, tiskoviny, brožury, papírové výrobky, fotografie, papírenské zboží, časopisy, knihy; (28) hry, hračky; (41) vydavatelská a nakladatelská činnost zahrnující veškerou produkci polygrafického průmyslu, jako např. knihy, časopisy, příručky, publikace, tiskoviny apod., výchovné, vzdělávací, vyučovací a kulturní činnosti spojené zejména s výukou cizích jazyků, organizování a pořádání vzdělávacích a zábavných soutěží.
(730) **BUMBLE BEE, s. r. o.**, Braškovská 12/249, Praha 6, Česká republika
(740) Mgr. Jan Dajbych, Tychonova 3, Praha 6

- (210) **O 189178**
(220) 26.02.2003
(320) 26.02.2003
(511) 34
(540)

ČECHIE

- (510) (34) tabák, potřeby pro kuřáky, zápalky.
(730) **CZ TABÁK, a. s.**, Bratřanců Veverkových 396, Pardubice, Česká republika

- (210) **O 189182**
(220) 26.02.2003
(320) 26.02.2003
(511) 10, 25
(540)

FORMVEL

- (510) (10) speciální zdravotní punčochové zboží, zdravotní bandáže; (25) oděvy, punčochové zboží.
(730) **ARIES a. s.**, Studenec u Horek 309, Studenec u Horek, Česká republika
(740) Ing. Střelák Jiří, Pařížská 17, Praha 1

- (210) **O 189183**
(220) 26.02.2003
(320) 26.02.2003
(511) 29, 40
(540)

JATKY ČESKÝ BROD

- (510) (29) maso a výrobky z něj všeho druhu, masové výtazky, vejce, mléko a výrobky z nich všeho druhu, vaječné a mléčné výtazky, jedlé oleje a tuky; (40) zpracování masa - jatky, řeznictví, uzenářství.
(730) **JATKY Český Brod a. s.**, Jateční 316, Český Brod, Česká republika
(740) Ing. Střelák Jiří, Pařížská 17, Praha 1

- (210) **O 189200**

- (220) 26.02.2003
 (320) 26.02.2003
 (511) 9, 16, 18, 20, 21, 24, 25, 35, 36
 (540)



- (510) (9) fotografické, filmovací a optické přístroje, kalkulační stroje, výpočetní technika, přístroje pro zpracování informací; (16) kancelářské potřeby, papírenské výrobky; (18) výrobky z kůže; (20) nábytek a bytové doplňky; (21) výrobky ze skla a porcelánu; (24) textil a výrobky z textilu; (25) oděvy a obuv; (35) propagační činnost, reklama, pomoc při řízení obchodní činnosti, obchodní administrativa, kancelářské práce; (36) pojištění, služby finanční, služby peněžní, služby nemovitostní.
- (730) **POTOMAC CFI a.s.**, Washingtonova 1599/17, Praha 1, Česká republika
- (740) JUDr. Rott Vladimír, Rott, Růžička a Guttman, patentová, známková a právní kancelář, Nad Štolou 12, Praha 7

- (210) **O 189202**
 (220) 26.02.2003
 (320) 26.02.2003
 (511) 35, 39, 41
 (540)

CITELLUS

- (510) (35) propagační činnost, reklama, pomoc při řízení obchodní činnosti, obchodní administrativa, kancelářské práce; (39) doprava, balení a skladování zboží, organizování cest; (41) výchova, vzdělávání, zábava, sportovní a kulturní aktivity.
- (730) **Citellus, s.r.o.**, Stoupající 803/30, Praha 9, Česká republika

- (210) **O 189229**
 (220) 27.02.2003
 (320) 27.02.2003
 (511) 5, 10, 35
 (540)



- (510) (5) výrobky farmaceutické, zvěrolékařské a zdravotnické zařazené v této třídě, zejména týkající se odstraňování bradavic, výrobky dietetické k lékařským účelům, potraviny pro batolata, náplasti, obvazový materiál, desinfekční prostředky; (10) přístroje a nástroje chirurgické, lékařské, zubolékařské, zdravotnické a zvěrolékařské, včetně speciálního nábytku pro tyto obory, zdravotnické pomůcky zařazené v této třídě; (35) zprostředkovatelská a obstaravatelská činnost v oblasti obchodu, zejména v oblasti obchodu s léčivými a zdravotnickými výrobky, poskytování pomoci při provozu obchodu, inzertní a reklamní činnost v oblasti obchodu,

marketing, administrativní práce.

- (730) **MG PHARMA s.r.o.**, Londýnská 565/62, Praha 2, Česká republika
- (740) JUDr. Aleš Zábřeh, advokát a patentový zástupce, Na Beránce 2, Praha 6

- (210) **O 189314**
 (220) 03.03.2003
 (320) 03.03.2003
 (511) 9, 41, 43
 (540)

Ameropa

- (510) (9) nosiče zvukových a zvukově obrazových záznamů jako jsou pásy, kazety, disky, desky a podobné; (41) výchovné, vzdělávací, zábavné a kulturní aktivity, zejména pořádání koncertů, hudebních kursů a festivalů, studiové produkce a nahrávání zvukových případně zvukově obrazových nosičů; (43) služby spojené s rezervací ubytování, ubytováním, stravováním atd. účastníků tematicky orientovaných turistických akcí s hudebním zaměřením.
- (730) **Mgr. Ada Slivanská**, Za Návisí 14, Praha 10, Česká republika
- (740) Ing. Herman Václav, Hlavní 43, Průhonice

- (210) **O 189393**
 (220) 05.03.2003
 (320) 05.03.2003
 (511) 30, 32
 (540)

SNIPP

- (510) (30) káva, čaj, kakao, kávové náhražky, šťávy zeleninové na vaření, cukrovinky, nálevy k ochucení, led pro osvěžení, nápoje z kávy, kakaa nebo čokolády, nápoje na bázi čaje, přísady do nápojů s výjimkou esencí, příchutě do nápojů s výjimkou éterických olejů, sirup melasový, šerbet, šťávy s výjimkou dresinků; (32) minerální vody, šumivé nápoje a jiné nápoje nealkoholické, nápoje a šťávy ovocné, sirupy a jiné přípravky k zhotovování nápojů.
- (730) **Kofola a. s.**, Za drahou 1, Krmov, Česká republika

- (210) **O 189394**
 (220) 05.03.2003
 (320) 05.03.2003
 (511) 35
 (540)

Müsli tyčinka Fit, Vaše ovocná linie

- (510) (35) reklama.
- (730) **Úsovsko a.s.**, Klopina 33, Úsov, Česká republika
- (740) RNDr. Zdeňka Halaxová, TETRAPAT, Horní náměstí 7, Olomouc

- (210) **O 189402**
 (220) 06.03.2003
 (320) 06.03.2003
 (511) 35, 37, 41
 (540)



- (510) (35) zprostředkování zaměstnání - obchodní administrativa; (37) provádění staveb - stavebnictví; (41)

školicí a vzdělávací činnost - vzdělávání.

- (590) Barevná (540)
 (730) **ROMSKÁ ZAMĚSTNANECKÁ AGENTURA V ČR**
 9. května 92, Přerov, Česká republika



- (210) **O 189403**
 (220) 06.03.2003
 (320) 06.03.2003
 (511) 29
 (540)



- (510) (29) maso a masné výrobky, masové konzervy, masové polotovary, masové paštiky a pomazánky, masové výtažky, uzeniny všeho druhu, ryby, drůbež, zvěřina, jedlé oleje a tuky, bujóny a vývary, huspeniny, tukové pomazánky, vnitřnosti, droby a dršťky, želatina.
 (590) Barevná
 (730) **PRIMA GROUP, a.s.**, 1. máje 156, Nezamyslice u Prostějova, Česká republika
 (740) RNDr. Halaxová Zdeňka, TETRAPAT, Univerzitní 7, Olomouc

- (210) **O 189405**
 (220) 06.03.2003
 (320) 06.03.2003
 (511) 4, 6, 7, 17, 19, 20
 (540)

AGRIDEV

- (510) (4) dřevěné brikety, líh, olej jako palivo, řepkový olej pro průmyslové účely; (6) kovové výrobky zejména bednění, čísla domovní, dopravní značky, háky a háčky, kovové chrániče pro stromy, kovové kabiny, kovové konstrukce, kovové potrubí, kovové krovky, kůly, lešení, madla, mříže, násypky, nosníky, kovové obložení stěn, stožáry, ohrady, ochranné zástěny, oplocení, palety, podpěry, překlady, reklamní sloupy, rošty, schodiště, skleníkové konstrukce, skříňky, sloupy, příslušenství pro stavby, silniční svodidla, škrabadla na boty, vývěsní štíty, vrata, zábradlí, zásobníky, kovové zástěny, závory, poznávací a signalizační značky, žebříky - vše výše uvedené vyrobené z kovu; (7) zemědělské stroje pro živočišnou i rostlinnou výrobu, pneumatické potrubní dopravníky; (17) tepelně izolační prostředky, vložky na těsnění, výplně pro izolační spoje, zvukově-izolační materiály; (19) aglomeráty z obilovin pro použití ve stavebnictví, nekovové obložení, nekovové tvárnice; (20) polštáře, nekovové zástěny pro domácnost.
 (730) **AgAkcent, s. r. o.**, Zavlekov 56, Kolinec, Česká republika
 (740) Antonín Koňák - patentový zástupce, KOŇÁK - patentová a známková kancelář, Karla Čapka 808, Milevsko

- (210) **O 189406**
 (220) 06.03.2003
 (320) 06.03.2003
 (511) 35, 36, 41, 42, 43

- (510) (35) obchodní vedení uměleckých agentur, analýzy nákladů, dodavatelské služby pro třetí osoby, komerční informační kanceláře, marketingové studie, služby, poradenství a informace v obchodní a podnikatelské činnosti, organizování komerčních a reklamních výstav a veletrhů, překlady a systemizace informací do počítačové databáze, průzkum trhu a veřejného mínění, reklama, vydávání, zveřejňování, vyhlásování, oznamování, publikování a aktualizování reklamních, náborových, propagačních a inzertních textů, řízení poradenských služeb obchodních nebo podnikatelských, styk s veřejností, psychologické testování pro výběr zaměstnanců, vedení kartoték, řízení souborů a vyhledávání dat v počítačových souborech pro třetí osoby, zpracování textů; (36) finanční řízení a služby zejména analýzy, informace a poradenství, pronájem farem, ubytovací kanceláře, správa a zprostředkování nemovitostí, organizování sbírek a shromažďování prostředků na dobročinné účely; (41) umělecké módní agentury, dálkové studium, služby digitálního zpracování obrazu, elektronické publikování, filmová studia, fotografování, informace o možnostech rekreace, rozptýlení, zábavě, výchově a vzdělávání, služby kempinkové, výchovně zábavné klubové služby, kluby zdraví, vydávání knih, organizování, vedení, pořádání a plánování kolokvií, konferencí, kongresů a seminářů, kulturních nebo vzdělávacích výstav, plesů, vzdělávacích, zábavných a sportovních soutěží, večírků, pracovních setkání, manažerské služby při organizování představení, náboženská výchova, nahrávání videopásek, obrazové zpravodajství, služby poskytované orchestry, pomoc při výběru povolání, pronájem audio nahrávek, překladatelské a reportéřské služby, služby pro oddech a rekreaci, půjčování audio zařízení, provozování sportovních zařízení, vydávání a zveřejňování textů, instruktážní a výchovný výcvik, vydávání elektronických knih a časopisů on-line, výroba videofilmů, zpravodajské služby, organizování živých vystoupení; (42) správa autorských práv, konzultační služby v oblasti duševního vlastnictví, technické odborné expertizy včetně inženýrských prací, geodézie, geologické expertizy, grafický a průmyslový design, hosting webových stránek, instalace, kopírování a aktualizace počítačových programů, poradenské služby v oblasti počítačového hardware, poradenství v oblasti ochrany životního prostředí a architektury, projektová činnost, studie technických projektů, tvorba, správa a umístění webových stránek; (43) provoz a služby automatů rychlého občerstvení, barů, kaváren, restaurací, jídelen včetně závodních, penzionů, domovů důchodců, hotelů, prázdninových táborů, kempů, včetně rezervací a služeb ubytovacích, turistické noclehárny, pronájem jednacích místností, půjčování stanů.

- (730) **AgAkcent, s. r. o.**, Zavlekov 56, Kolinec, Česká republika
 (740) Antonín Koňák - patentový zástupce, KOŇÁK - patentová a známková kancelář, Karla Čapka 808, Milevsko

- (210) **O 189419**
 (220) 06.03.2003
 (320) 06.03.2003
 (511) 9, 16, 35, 41

(540)



(510) (9) videokazety; (16) plakáty; (35) propagační akce; (41) pořádání sportovních ukázek.

(730) **Martin Břeň**, Španielova 1268, Praha 6, Česká republika(210) **O 189433**

(220) 06.03.2003

(320) 06.03.2003

(511) 5, 10

(540)

FIXATEMP

(510) (5) dentální materiály, zejména plomby, cementy, laky, kompoziční materiály, materiály pro výrobu otisků zubů, materiály pro zubní korunky a zubní můstky, materiály pro zhotovování ortodontických aparátů, zejména lepidla, farmaceutické a veterinární přípravky, dezinfekční přípravky, přípravky pro ošetřování zubů a dutiny ústní; (10) chirurgické a dentální přístroje a nástroje, umělé zuby, chirurgický šicí materiál, jako nitě a drátky.

(730) **SPOFA-DENTAL, a.s.**, Černokostecká 84, Praha 10, Česká republika

(740) Ing. Kleintová Eva, ČERVENKA, KLEINTOVÁ, TURKOVÁ Patentová, známková a advokátní kancelář, Husinecká 11a, Praha 3

(210) **O 189441**

(220) 07.03.2003

(320) 07.03.2003

(511) 5, 9, 11, 40, 44

(540)



(510) (5) ozónem upravená voda pro léčebné využití, oleje a masti pro léčebné využití; (9) elektrické generátory ozónu, včetně destruktorů ozónu a příslušných kontrolních systémů; (11) sušící zařízení, zařízení s generátory ozónu pro úpravu vody; (40) odborné poradenství a zprostředkovatelská činnost v oblasti úpravy vody ozónem; (44) kyslíko-ozónová terapie, odborné poradenství a zprostředkovatelská činnost v oblasti ozónové terapie.

(590) Barevná

(730) **UM Zlín, s.r.o.**, tř. Tomáše Bati 299, Zlín, Česká republika

(740) Ing. Görig Jan, SPUR a.s., tř. T. Bati 299, Zlín

(210) **O 189452**

(220) 07.03.2003

(320) 07.03.2003

(511) 43

(540)

CHURCH PENSION

(510) (43) ubytovací služby - penzion.

(730) **Miloslav Štorek**, Jungmannova 9/22, Praha 1, Česká republika(210) **O 189489**

(220) 10.03.2003

(320) 10.03.2003

(511) 16

VZ - VEŘEJNÉ ZAKÁZKY

(510) (16) časopis.

(730) **GORDION s. r. o.**, Komunardů 16, Praha 7, Česká republika(210) **O 189496**

(220) 10.03.2003

(320) 10.03.2003

(511) 5, 32, 35, 40

(540)

MORAVIA AQUA VITAE

(510) (5) nápoje dietetické upravené pro léčebné účely, přípravky obsahující soli minerálních vod a stopové prvky pro léčebné účely, minerální a pramenité vody pro léčebné účely včetně vod termálních, vitamínové přípravky a minerální potravinové doplňky pro léčebné účely, odvary pro farmaceutické účely, dietní potraviny upravené pro léčebné účely; (32) nealkoholické nápoje všeho druhu, zejména nealkoholické mošty, ovocné, zeleninové a bylinné šťávy, nektary a výtažky, přírodní a šumivé minerální, stolní a pramenité vody, včetně vod. ochucených a vitaminizovaných, instatní a koncentrované nealkoholické nápoje, včetně nápojů energetických, dietetické nápoje neléčebné včetně nápojů ionizovaných a vitaminizovaných, přípravky na výrobu nealkoholických nápojů, např. granule, prášky, pastilky, koncentráty a sirupy, extrakty, výluhy a jiné přípravky k výrobě nealkoholických nápojů včetně jejich příchutí; (35) zprostředkování nákupu a prodeje výrobků v oboru nealkoholických nápojů, inzertní a propagační činnost včetně rozšiřování reklamních a náborových textů a tiskovin, organizování a pořádání propagačních a/nebo komerčních akcí a výstav včetně přehlídek výrobků a obchodních služeb, obchodní marketing, pomoc při řízení obchodní činnosti, obchodní zastupování tuzemských a zahraničních firem a subjektů, dovozní a vývozní obchodní agentura, správa obchodních zájmů třetích osob, obchodní informační, konzultační a poradenské služby v daných komoditách; (40) zpracování vinných hroznů, ovoce, zeleniny, bylin a minerálních a/nebo pramenitých vod včetně nápojových koncentrátů a přísad, míchání nealkoholických nápojů.

(730) **VELPA PLUS, s. r. o.**, U líhovaru 883, Velká nad Veličkou, Česká republika

(740) Mgr. Machatová Marcela, patentový zástupce, DMH-patentová a známková kancelář, Pospíšilova 2, Praha 3

(210) **O 189502**

(220) 10.03.2003

(320) 10.03.2003

(511) 9, 16, 35, 38, 41

(540)

**Rádio Info - Nejlepší
dopravní rádio v Praze**

(510) (9) nahrané a nenahrané nosiče zvuku a obrazu, zejména audiokazety, videokazety, magnetofonové pásky, gramofonové desky, kompaktní disky; (16) propagační tiskoviny, zejména katalogy, prospekty, plakáty, kalendáře, fotografie, knihy, časopisy, pohlednice, penály, těžítka, periodické a neperiodické tiskoviny, tiskárenské výrobky, kancelářské potřeby - vyjma nábytku, potřeby pro knižní vazby, papírenské zboží, lepidla pro papírenské zboží nebo domácnost, štetce, štočky, papír, lepenka a

výrobky z těchto materiálů, které nejsou zařazeny do jiných tříd, fotografie, učební pomůcky s výjimkou aparátů, umělecké nebo ozdobné předměty z papíru nebo plastických hmot spadající do této třídy; (35) reklamní a propagační činnost prostřednictvím jakéhokoliv média, prostřednictvím telefonní sítě nebo datové sítě, nebo informační sítě, publicistika, inzertní činnost, zprostředkovatelská činnost v oblasti obchodu a mediálního průmyslu, jako je zprostředkování reklamy, inzerce, propagace; (38) provozování rozhlasového vysílání, šíření a výměna informací prostřednictvím počítačových a telekomunikačních sítí, včetně Internetu; (41) činnost vyučující, vzdělávací a zábavná, pořádání koncertů, hudební soutěže, živá kulturní vystoupení, tvorba rozhlasových programů, činnost vydavatelská a nakladatelská.

(730) **LONDA spol. s r. o.**, Václavské nám. 8, Praha 1, Česká republika

(740) JUDr. Bedrna Jiří, Advokátní kancelář, Puškinovo nám. 14, Praha 6

(210) **O 189503**

(220) 10.03.2003

(320) 10.03.2003

(511) 9, 16, 35, 38, 41

(540) **Rádio Info - Nejlepší
dopravní rádio v Praze 105,9
FM**

(510) (9) nahrané a nenahrané nosiče zvuku a obrazu, zejména audiokazety, videokazety, magnetofonové pásky, gramofonové desky, kompaktní disky; (16) propagační tiskoviny, zejména katalogy, prospekty, plakáty, kalendáře, fotografie, knihy, časopisy, pohlednice, penály, těžítka, periodické a neperiodické tiskoviny, tiskárenské výrobky, kancelářské potřeby - vyjma nábytku, potřeby pro knižní vazby, papírenské zboží, lepidla pro papírenské zboží nebo domácnost, štetce, štočky, papír, lepenka a výrobky z těchto materiálů, které nejsou zařazeny do jiných tříd, fotografie, učební pomůcky s výjimkou aparátů, umělecké nebo ozdobné předměty z papíru nebo plastických hmot spadající do této třídy; (35) reklamní a propagační činnost prostřednictvím jakéhokoliv média, prostřednictvím telefonní sítě nebo datové sítě, nebo informační sítě, publicistika, inzertní činnost, zprostředkovatelská činnost v oblasti obchodu a mediálního průmyslu, jako je zprostředkování reklamy, inzerce, propagace; (38) provozování rozhlasového vysílání, šíření a výměna informací prostřednictvím počítačových a telekomunikačních sítí, včetně Internetu; (41) činnost vyučující, vzdělávací a zábavná, pořádání koncertů, hudební soutěže, živá kulturní vystoupení, tvorba rozhlasových programů, činnost vydavatelská a nakladatelská.

(730) **LONDA spol. s r. o.**, Václavské nám. 8, Praha 1, Česká republika

(740) JUDr. Bedrna Jiří, Advokátní kancelář, Puškinovo nám. 14, Praha 6

(210) **O 189514**

(220) 10.03.2003

(320) 10.03.2003

(511) 13, 16, 35, 41

(540) **K S C**

(510) (13) střelné zbraně a jejich součástí, příslušenství k těmto zbraním, munice a střelivo; (16) tiskoviny, zejména knihy, časopisy, katalogy, billboardy, reklamní, inzertní, propagační a uživatelské tiskoviny, materiály, prospekty, mapy, modely, plakáty, periodické a neperiodické

publikace, fotografie, obalové materiály, pohlednice, propagační materiály a předměty z papíru, zejména letáky, brožury; (35) inzertní, reklamní a propagační činnost, organizování výstav, veletrhů, doprovodných programů, společenských akcí a školení k reklamním a obchodním účelům, poradenství v oblasti obchodu se střelnými zbraněmi, jejich součástmi a příslušenstvím k těmto zbraním, marketing, průzkum a analýzy trhu, rozmnožování dokumentů, obstaravatelská a zprostředkovatelská činnost v této oblasti, direct mailing, předvádění zbraní, modelů a replik zbraní a vojenské techniky k obchodním a reklamním účelům, informační servis a poradenské služby v obchodě, pořádání reklamních a obchodních výstav a předváděcích akcí, zboží a služeb, zprostředkovatelské služby v oblasti obchodu, obchodní zastoupení tuzemských a zahraničních firem; (41) střelecké soutěže a závody, veřejná vystavování.

(730) **Anareus CZ, s. r. o.**, Feřtečkova 541, Praha 8, Česká republika

(740) Ing. Jana Vandělíková, Bohemia Patent, Hradební 3, Praha 1

(210) **O 189515**

(220) 10.03.2003

(320) 10.03.2003

(511) 6, 7, 9, 35, 37, 40, 42

(540)



(510) (6) obecné kovy v surovém a polozpracovaném stavu a jejich slitiny, kovové konstrukce spadající do třídy 06, zejména stavební konstrukce, též nepřenosné a stavební ocelové dílce, kovové žlaby a koryta, kovová střešní krytina, kovové materiály na opláštění budov, kovová obložení, drobné kování pro stavební účely, kovové protipožární a ohnivzdorné dveře s kovovým příslušenstvím, kovové potrubí s příslušenstvím, spadající do této třídy, závěsné háky, kladky, kolejnice, kolejnicové spojky, kovové montážní klíče, plech, plechové tabule a svítky, plechové zboží spadající do této třídy, kovová lana, lanové klouby a spojky, kovová lešení, kovové schody, kovové zásobníky v rozsahu této třídy a kovová síla, kovové části mostů, kovové mříže a mřížoví, kovové nádrže a nádoby, kovové navijáky pro hadice, kovové nosníky, ocelové stožary, ocelový drát, ohrady a ploty kovové, kovové okapní žlaby, roury a svody a příslušenství k nim, spadající do této třídy, řetězky a články řetězů, palety k dopravě s manipulací nebo nákladní, též pro skladování, kovový spojovací materiál, kovový šrot, kovové potřeby a výrobky zámečnické a klempířské, zámky, kromě zámků elektrických; (7) stroje a obráběcí stroje, bubny (části strojů) hydraulická ovládací zařízení pro stroje, motory a hnací stroje, hydraulické otvírače a zavírače dveří (části strojů) hydraulické hnací stroje a motory, kovoobráběcí stroje, ovládací kabely pro stroje, motory a hnací stroje automatické linky, příslušenství k uvedeným výrobkům; (9) průmyslové řídicí systémy, přístroje pro měření a regulaci, elektrická a elektronická zařízení pro výpočet a předávání údajů a informací, jakož i zařízení pro dozor, prověřování a dálkové ovládání průmyslových operací, převodníky měření elektrických a neelektrických veličin, zesilovače, čidla, sondy, regulační a akční členy pro průmyslovou automatizaci, elektrická a

polovodičová relé a spínače, průmyslová elektronika, elektronické moduly, konvertory a měniče napětí, vysílače a přijímače elektronických signálů, zařízení pro naprogramování automatických přístrojů, diagnostické, signalizační a detekční přístroje a zařízení, počítačové programy (software); (35) reklamní, inzertní a propagační činnost, informační servis a poradenské služby v obchodě, pořádání reklamních a obchodních výstav a předváděcích akcí zboží a služeb, včetně distribuce zboží k reklamním účelům, zprostředkovatelské služby v oblasti obchodu, průzkum trhu a marketing, obchodní zastoupení tuzemských a zahraničních firem; (37) opravy, servis přístrojů, zařízení a řídicích systémů, služby oprav a servisu výrobků, dílenských oprav a servisu, kontrol technického stavu, středních a generálních oprav opotřebovaných výrobků, zámečnictví; (40) tváření plechů, včetně profilování plechů, lisování plechů, ohýbání plechů, dělení plechů, barvení plechů, zpracování kovů a jejich úprava, kovovýroba, obrábění a tváření, svařování a pálení, soustružení, frézování, řezání, hoblování, vrtání, broušení, kovářské práce, též kalení, pokovování, potahování nekovovými materiály, tepelné zpracování, pískování, otryskávání, rekonstrukce stávajících technologických linek na vyšší technické parametry; (42) tvorba počítačových programů.

(590) Barevná

(730) **Ing. Ondřej Hriczo**, Vlárská 12, Brno, Česká republika

(740) Ing. Jana Vandělíková, Bohemia Patent, Hradební 3, Praha 1

(210) **O 189524**

(220) 10.03.2003

(320) 10.03.2003

(511) 9, 16, 35, 38, 41

(540)

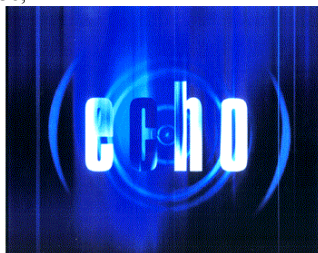

(510) (9) veškeré nosiče informací v rozsahu třídy 9; (16) tiskoviny, periodické a neperiodické publikace, např. knihy a časopisy, katalogy, plakáty, fotografie, kalendáře, samolepky; (35) propagační, reklamní a inzertní činnost; (38) vysílání televizní programů; (41) tvorba televizních programů, výchovná a zábavní činnost, školení, kulturní a sportovní aktivity, soutěže pro veřejnost, vydavatelská a nakladatelská činnost, výroba audiovizuálních programů.

(590) Barevná

(730) **Česká televize**, Na hřebenech II, Praha 4 - Kavčí hory, Česká republika(210) **O 189535**

(220) 11.03.2003

(320) 11.03.2003

(511) 16, 35, 40, 41, 42, 44

(540)



(510) (16) postery, vizitky, fotografie; (35) systematizace informací do počítačových databází; (40) spalování odpadů; (41) výchova vědeckých, vědeckotechnických a odborných pracovníků, pregraduální a postgraduální výchovná činnost v resortu zdravotnictví v součinnosti s lékařskými fakultami, Institutem postgraduálního vzdělávání ve zdravotnictví a Institutem pro další vzdělávání ve zdravotnictví, fotografování; (42) tvorba a správa počítačového systému pro registry v resortu MZ ČR, vědeckovýzkumná činnost v oblasti kardiovaskulárních chorob, transplantací srdce, bloku srdce-plíce, ledvin, jater, slinivky břišní, diabetologie a poruch metabolismu, grafický design; (44) vysoce specializovaná preventivní, diagnostická a léčebná činnost v oblasti kardiovaskulárních chorob, transplantací srdce, bloku srdce-plíce, ledvin, jater, slinivky břišní, diabetologie a poruch metabolismu, koordinace programu orgánových transplantací.

(730) **Institut klinické a experimentální medicíny**, Vídeňská 1958/9, Praha 4, Česká republika(210) **O 189589**

(220) 12.03.2003

(320) 12.03.2003

(511) 24, 25

(540)

GRAND PLAZA

(510) (24) textilie a textilní zboží neuvedené v jiných třídách - textilie používané ke stolování, ubrusy, ubrusky, prostírání, ručníky, ložní prádlo, povlečení, utěrky, textilní tapety; (25) oblečení, boty, pokrývky hlavy.

(730) **Altícor Inc.**, 7575 Fulton Street East, Ada, Spojené státy americké, Michigan

(740) JUDr. Petr Kalenský, Společná advokátní kancelář Všečetka Zelený Švorčík Kalenský a Partneři, Hájkova 2, Praha 2

(210) **O 189610**

(220) 08.04.2003

(320) 08.04.2003

(511) 9, 16, 35, 37, 38, 41

(540)



(510) (9) zvukové, obrazové, zvukově obrazové nosiče všeho druhu, software; (16) tiskoviny všeho druhu, zejména časopisy, katalogy, propagační materiály, manuály; (35) informační služby obchodní, poskytování pomoci při provozování obchodu, organizování výstav komerčních a reklamních, organizování předváděcích akcí; (37) provozování ploch pro pořádání výstav; (38) šíření zvukových, obrazových a zvukově obrazových záznamů kromě televizního vysílání pořadů; (41) pořizování zvukových, obrazových a zvukově obrazových záznamů, nakladatelství a vydavatelství.

(730) **COMMERCIAL s. r. o.**, Starochuchelská 114/23, Praha 5, Česká republika(210) **O 189611**

(220) 13.03.2003

(320) 13.03.2003

(511) 3

(540) **HERBALIFE RADIANT C**

(510) (3) výrobky pro péči o pleť obličeje a těla včetně obrušovacích krémů, pleťových vod, čistících prostředků, odlupovacích přípravků, zvlhčovacích přípravků a osvěžovacích sprejů a také šampóny, kondicionéry a přípravky pro úpravu a tvarování vlasů.

(730) **HERBALIFE INTERNATIONAL, INC: společnost organizovaná a existující podle zákonů státu Nevada, US**, 1800 Century Park East, Century City, Spojené státy americké, California

(740) Ing. Smola Josef, Mendlovo nám. 1a, Brno

(210) **O 189627**

(220) 13.03.2003

(320) 13.03.2003

(511) 9, 16, 35, 38, 41

(540) **KAVKA**

(510) (9) veškeré nosiče informací v rozsahu třídy 9; (16) tiskoviny, periodické a neperiodické publikace, např. knihy a časopisy, katalogy, plakáty, fotografie, kalendáře, samolepky, (35) propagační, reklamní a inzertní činnost; (38) vysílání televizních programů; (41) tvorba televizních programů, výchovná a zábavní činnost, školení, kulturní a sportovní aktivity, soutěže pro veřejnost, vydavatelská a nakladatelská činnost, výroba audiovizuálních programů.

(730) **Česká televize**, Na Hřebenech II., Praha 4 - Kavčí hory, Česká republika(210) **O 189628**

(220) 13.03.2003

(320) 13.03.2003

(511) 9, 16, 35, 38, 41

(540)



(510) (9) veškeré nosiče informací v rozsahu třídy 9; (16) tiskoviny, periodické a neperiodické publikace, např. knihy a časopisy, katalogy, plakáty, fotografie, kalendáře, samolepky, (35) propagační, reklamní a inzertní činnost; (38) vysílání televizních programů; (41) tvorba televizních programů, výchovná a zábavní činnost, školení, kulturní a sportovní aktivity, soutěže pro veřejnost, vydavatelská a nakladatelská činnost, výroba audiovizuálních programů.

(730) **Česká televize**, Na Hřebenech II., Praha 4 - Kavčí hory, Česká republika(210) **O 189629**

(220) 13.03.2003

(320) 13.03.2003

(511) 9, 16, 35, 38, 41

(540)

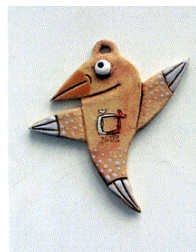

(554) Prostorová

(510) (9) veškeré nosiče informací v rozsahu třídy 9; (16) tiskoviny, periodické a neperiodické publikace, např. knihy a časopisy, katalogy, plakáty, fotografie, kalendáře, samolepky, (35) propagační, reklamní a inzertní činnost; (38) vysílání televizních programů; (41) tvorba televizních programů, výchovná a zábavní činnost, školení, kulturní a sportovní aktivity, soutěže pro veřejnost, vydavatelská a nakladatelská činnost, výroba audiovizuálních programů.

(590) Barevná

(730) **Česká televize**, Na Hřebenech II., Praha 4 - Kavčí hory, Česká republika(210) **O 189630**

(220) 13.03.2003

(320) 13.03.2003

(511) 16, 25, 28, 35, 41

(540)

Golf Digest

(510) (16) tiskoviny, časopisy, knihy; (25) oděvy, obuv, čepice, klobouky; (28) potřeby pro sport, hry a hračky, spadající do této třídy; (35) reklamní činnost; (41) vydavatelská a nakladatelská činnost.

(730) **ATEMI, s.r.o.**, Velvarská 45/1626, Praha 6, Česká republika

(740) Ing. Vlasta Sedláčková, PROPATENT, Ke Kateřinkám 1393, Praha 4

(210) **O 189631**

(220) 13.03.2003

(320) 13.03.2003

(511) 21, 35, 40

(540)

world of glass

(510) (21) výrobky ze skla, užitkové a dekorativní sklo; (35) zprostředkování obchodní činnosti; (40) zprostředkování služeb v oblasti opracování výrobků ze skla.

(590) Barevná

(730) **GORDIMEX s. r. o.**, U Lázní 435, Vrchlabí, Česká republika

(740) Ing. Vlasta Sedláčková, PROPATENT, Ke Kateřinkám 1393, Praha 4

(210) **O 189696**

(220) 17.03.2003

(320) 17.03.2003

(511) 29, 40

(540)

LOVAC

(510) (29) maso, ryby, drůbež, zvěřina, masové výtahy; (40)

zpracování a konzervace masa, ryb, drůbeže, zvěřiny, masových výtahů.

- (730) **RACIOLA - JEHLIČKA s. r. o.**, Pod Valy 221, Uherský Brod, Česká republika

(210) **O 189764**

(220) 19.03.2003

(320) 19.03.2003

(511) 30

(540) **NÍŽKOVICKÝ CHLĚB**

(510) (30) chléb, pečivo, chléb v prášku.

(730) **Lubomír Jelinek**, Sídliště Osvobození 654/38, Vyškov, Česká republika

(740) Ing. Markes Libor, Grohova 54, Brno

(210) **O 189806**

(220) 19.03.2003

(320) 19.03.2003

(511) 9, 25, 28

(540)

Dirty Joe

(510) (9) výherní a zábavné hrací přístroje a automaty; (25) oděvy, obuv, kloboučnické zboží; (28) hry a hračky.

(730) **AIMEX LEISURE, s.r.o.**, Slévačská 496/7, Praha 9, Česká republika

(210) **O 189814**

(220) 19.03.2003

(320) 19.03.2003

(511) 3, 18, 21, 25, 26, 35, 40

(540)



(510) (3) kolínské vody, toaletní vody, toaletní mýdla, voňavkářské zboží, esenciální oleje, dekorativní kosmetika, parfémové a parfémované toaletní potřeby, krémy kosmetické, přípravky na čištění a zkrášlování pleti, pokožky hlavy a vlasů a péči o ně, deodoranty pro osobní použití, vonné sáčky do prádla, rtěnky, růžový olej, kosmetické ubrousky napuštěné vonnou látkou a/nebo toaletní vodou, kosmetické necesery; (18) batohy, batohy pro horolezce, batohy turistické, dětské batohy, brašny lovecké, turistické hole, imitace kůže, kabelky, klíčenky, pokrývky z kožešiny, chlebníky, pásy z kůže, pásy na nošení závěsné z kůže, popruhy z kůže, řemeny závěsné z kůže, kožené pytle, závěsné mošny, brašny na nářadí, obaly na oděvy (cestovní), kožená pouzdra, kožené tašky, torby, torny, kabely, cestovní tašky, kufry, deštníky, slunečníky; (21) kosmetické pomůcky, zejména kuffíky toaletní, labuťky do pudřenky, mýdelníčky, kosmetické štětce, pomůcky na odlíčení s výjimkou elektrických, potřeby toaletní, pouzdra na hřebeny, rozprašovače na parfémové výrobky z porcelánu v této třídě uvedené, zejména amfory, figurky z porcelánu, skleněné zboží, zejména skleněné nádoby - baňky, láhve, flakóny, karafy, výrobky z křišťálového skla, lahvičky (karafinky) kupř. na olej, parfémové, voňavky, majolika, skleněné mozaiky, opálové sklo, práškové sklo pro dekoraci, pudřenky, hřebeny, kartáče; (25) oděvy a oděvní doplňky a drobné textilní výrobky, veškerá dámská, pánská a dětská konfekce včetně textilních doplňků, oděvní konfekce včetně pracovních oděvů, prádlo, boty a střevíce všeho druhu, trepky,

pletařské výrobky, krejčovské výrobky na zakázku, uniformy, opasky, manžety, kravaty a šátky, kloboučnické výrobky, čepice, čelenky, pláště do deště, pláštěnky, rukavice, plavky, pláště, pláště koupací, rukavice bez prstů; (26) stuhly, knoflíky, zipy, háčky, očka, výšivky, spony, sponky k oděvům, poutka - galanterie, zipy včetně suchých, patenty, poutka na oděvy, prádlové gumy, očka na oděvy, odznaky ne z drahých kovů, ozdobné odznaky, etikety na prádlo a oděvy, tkaničky do bot, přezky - oděvní doplňky a na obuv, špendlíky vyjma šperků, galanterie textilní pro vyšívání vyjma vláken a přízí; (35) obchodní nebo podnikatelské informace, pomoc při řízení obchodní činnosti, služby a poradenství v obchodní činnosti, obchodní administrativa, marketingové studie, obchodní nebo podnikatelský průzkum, reklama (on-line) na počítačové komunikační síti, on-line inzerce, vyhledávání informací v počítačových souborech, pronájem reklamního času ve všech komunikačních médiích, poskytování obchodních informací a služeb pomocí Internetu, zprostředkování internetového obchodu, komerční využití internetu v oblastech komerčních internetových médií a vyhledávacích služeb, poskytování pomoci při výkonu hospodářské činnosti, zprostředkování obchodních záležitostí, činnost dovozní a vývozní agentury - organizace a provozování vývozu a dovozu zboží, zprostředkování nákupu a prodeje v oblasti obchodu s oděvy a spodním prádlem; (40) textil (úprava a zpracování), zakázkové krejčovství, šití oděvů a prádla, šití textilních výrobků.

(590) Barevná

(730) **Stanislav Krejčířik**, Poštovní 253, Uherské Hradiště, Česká republika

(740) Ing. Jana Vandělíková, Bohemia Patent, Hradební 3, Praha 1

(210) **O 189831**

(220) 19.03.2003

(320) 19.03.2003

(511) 11, 19, 20, 21, 24, 27, 37, 42

(540)



(510) (11) přístroje pro osvětlení, topení, výrobu páry, pro vaření, pečení, grilování, ohřívání, přístroje chladicí, pro sušení, ventilaci, elektrické hrmce, varné elektrické náčiní, přístroje pro distribuci vody, sanitární keramika, zdravotní keramika, koupelny, koupelňový nábytek, vany, mísy, umyvadla; (19) stavební materiál nekovový, výrobky pro stavebnictví nekovové, dlaždice, dlažby, dlaždičky, nekovové trubky neohebné, obkládací materiál pro podlahy a stěny, armatury pro stavebnictví nekovové, dveře nekovové, dveřní rámy nekovové, řezivo, břidlicové tašky, sádra, sádrové desky; (20) nábytek, pohovky, křesla, židle, čalouněné soupravy, postele, patrové postele, dvojlůžka, komody, skříně, drobný doplňkový nábytek, věšáky, police, regály, lamelové rošty fixní, lamelové rošty s regulací, lamelové rošty polohovací, kuchyňský nábytek i jeho jednotlivé části, kuchyňské linky, nábytek koupelňový, nábytek kovový i pro camping, ložní potřeby s výjimkou peřin a ložního prádla, matrace do postelí, podhlavníky, polštáře, zrcadla, rámy, výrobky z plastických hmot neuvedené v jiných třídách, výrobky ze dřeva, korku, rákosu, vrbového proutí, z rohu, kosti, slonoviny, želvoviny, jantaru, perleti, mořské pěny, náhražky všech těchto materiálů nebo náhražky z plastických hmot zařazené ve třídě 20, dětský nábytek, skřínky na klenoty nekovové, umělecké nebo ozdobné předměty z výše uvedených materiálů ze třídy 20; (21) náčiní, výrobky a nádoby pro domácnost nebo kuchyň,

ruční náčiní pro domácnost nebo kuchyň, nádoby z plastických nebo jiných hmot, hřebeny, mycí houby, kartáče, čistící potřeby, umělohmotné prostírání, sklo, porcelán, keramika, majolika a výrobky z těchto materiálů, láhve, vázičky, sklenice, hrnky, nápojové láhve, nádobí, smaltované nádobí, domácí a kuchyňské přístroje neelektrické v rámci této třídy, náčiní, předměty a nádoby, podnosy a podložky pro karafy, přístroje nikolív z drahých kovů zejména stolní, kávové, čajové, na koření a na vajíčka, elektrické zubní kartáčky; (24) ložní příkrývky prošívané, péřové, vlněné, z dutých vláken včetně polštářů, ložní prádlo, prostěradla, ochranné povlaky na matrace, přehozy na postele, textilní tapety; (27) výrobky určené ke krytí nebo obložení podlah nebo stěn, podlahové krytiny všeho druhu, linoleum a výrobky z linolea, podlahové potahy z kaučuku nebo z plastické hmoty, obklady podlah tepelně a/nebo zvukově izolační, koberce, rohožky, rohože, gumové koberce, koberce z gutaperči a korku, koberce a rohože neklouzající pro koupelny a sprchy, běhouny, předložky, koberečky, též do automobilů, podložky pod koberce, zejména protiskluzové, čalouny a koberce nástěnné jiné než textilní, tapety s výjimkou textilních, plastické fólie ve formě tapet na obklady stěn, tapety nahrazující nástěnné malby, umělé trávničky; (37) montáž interiérů, montáž nábytku, sestavování nábytku, stavební práce, rekonstrukce staveb, stavba, přestavba nebo úprava bytových jader, koupelen, kuchyní, zprostředkovatelská činnost pro stavebnictví a stavební úpravy, provádění inženýrských staveb, provádění bytových i nebytových staveb a jejich opravy a údržba, realizace staveb, poradenská činnost pro stavebnictví, technické poradenství v oblasti stavebnictví a stavební úpravy; (42) návrhy interiérů, poradenská činnost bytového architekta, projektová činnost pro stavebnictví, konstruktérské a inženýrské práce a posudky ve stavebnictví, vypracování posudků v oblasti stavebnictví a stavebních úprav.

- (730) **Jiří Stopka**, U školky 1620, Roztoky u Prahy, Česká republika
 (740) Lukajová Dana, patentový zástupce, Advokátní a patentová kancelář Vyskočil, Krošlák a spol., Petřská 12, Praha 1

(210) **O 189832**

(220) 19.03.2003

(320) 19.03.2003

(511) 11, 12, 19, 20, 21, 24, 27, 37, 39, 42, 43

(540)



- (510) (11) přístroje pro osvětlení, topení, výrobu páry, pro vaření, pečení, grilování, ohřívání, přístroje chladící, pro sušení, ventilaci, elektrické hrnce, varné elektrické náčiní, přístroje pro distribuci vody, sanitární keramika, zdravotní keramika, koupelny, koupelnový nábytek, vany, mísy, umyvadla; (12) vozidla, dopravní prostředky pozemní, vzdušné nebo vodní, náhradní díly a součásti vozidel a dopravních prostředků zařazené v této třídě; (19) stavební materiál nekovový, výrobky pro stavebnictví nekovové, dlaždice, dlažby, dlaždičky, nekovové trubky neohebné, obkládací materiál pro podlahy a stěny, armatury pro stavebnictví nekovové, dveře nekovové, dveřní rámy nekovové, řezivo, břidlicové tašky, sádra, sádrové desky; (20) nábytek, pohovky, křesla, židle, čalouněné soupravy,

postele, patrové postele, dvojlůžka, komody, skříně, drobný doplňkový nábytek, věšáky, police, regály, lamelové rošty fixní, lamelové rošty s regulací, lamelové rošty polohovací, kuchyňský nábytek i jeho jednotlivé části, kuchyňské linky, nábytek koupelnový, nábytek kovový i pro camping, ložní potřeby s výjimkou peřin a ložního prádla, matrace do postelí, podhlavníky, polštáře, zrcadla, rámy, výrobky z plastických hmot neuvedené v jiných třídách, výrobky ze dřeva, korku, rákosu, vrbového proutě, z rohu, kostí, slonoviny, želoviny, jantaru, perletí, mošské pěny, náhražky všech těchto materiálů nebo náhražky z plastických hmot zařazené ve třídě 20, dětský nábytek, skřínky na klenoty nekovové, umělecké nebo ozdobné předměty z výše uvedených materiálů ze třídy 20; (21) náčiní, výrobky a nádoby pro domácnost nebo kuchyň, ruční náčiní pro domácnost nebo kuchyň, nádoby z plastických nebo jiných hmot, hřebeny, mycí houby, kartáče, čistící potřeby, umělohmotné prostírání, sklo, porcelán, keramika, majolika a výrobky z těchto materiálů, láhve, vázičky, sklenice, hrnky, nápojové láhve, nádobí, smaltované nádobí, domácí a kuchyňské přístroje neelektrické v rámci této třídy, náčiní, předměty a nádoby, podnosy a podložky pro karafy, přístroje nikolív z drahých kovů zejména stolní, kávové, čajové, na koření a na vajíčka, elektrické zubní kartáčky; (24) ložní příkrývky prošívané, péřové, vlněné, z dutých vláken včetně polštářů, ložní prádlo, prostěradla, ochranné povlaky na matrace, přehozy na postele, textilní tapety; (27) výrobky určené ke krytí nebo obložení podlah nebo stěn, podlahové krytiny všeho druhu, linoleum a výrobky z linolea, podlahové potahy z kaučuku nebo z plastické hmoty, obklady podlah tepelně a/nebo zvukově izolační, koberce, rohožky, rohože, gumové koberce, koberce z gutaperči a korku, koberce a rohože neklouzající pro koupelny a sprchy, běhouny, předložky, koberečky, též do automobilů, podložky pod koberce, zejména protiskluzové, čalouny a koberce nástěnné jiné než textilní, tapety s výjimkou textilních, plastické fólie ve formě tapet na obklady stěn, tapety nahrazující nástěnné malby, umělé trávničky; (37) montáž interiérů, montáž nábytku, sestavování nábytku, stavební práce, rekonstrukce staveb, stavba, přestavba nebo úprava bytových jader, koupelen, kuchyní, zprostředkovatelská činnost pro stavebnictví a stavební úpravy, provádění inženýrských staveb, provádění bytových i nebytových staveb a jejich opravy a údržba, realizace staveb, poradenská činnost pro stavebnictví, technické poradenství v oblasti stavebnictví a stavebních úprav; (39) pronájem dopravních prostředků, služby cestovní kanceláře, jako organizování zájezdů a výletů, turistických prohlídek, rezervace cest, informační služby v cestovním ruchu, doprava pozemní autobusová, automobilová i železniční, lodní, včetně trajektů, letecká, včetně jejího zprostředkování, přeprava osob, přeprava zavazadel a nákladů, včetně jejich skladování, poskytování průvodcovských služeb, pořádání tematických zájezdů, zejména kulturních, sportovních, studijních, pobytových, poznávacích s komplexním programem, pořádání táborů pro děti a mládež, poradenské služby v turistickém ruchu; (42) návrhy interiérů, poradenská činnost bytového architekta, projektová činnost pro stavebnictví, konstruktérské a inženýrské práce a posudky ve stavebnictví, vypracování posudků v oblasti stavebnictví a stavebních úprav; (43) služby zajišťující stravování a nápoje, hotelové služby, rezervace hotelů, penzionů, poskytování přechodného ubytování, provoz hotelového ubytování, rezervace přechodného ubytování, penziony, restaurace, bary (služby-), kavárny, motely (služby-), ubytovací služby.

- (730) **Jiří Stopka**, U školky 1620, Roztoky u Prahy, Česká republika
 (740) Lukajová Dana, patentový zástupce, Advokátní a patentová kancelář Vyskočil, Krošlák a spol., Petráská 12, Praha 1

- (210) **O 189864**
 (220) 21.03.2003
 (320) 21.03.2003
 (511) 1, 16, 17
 (540)

P2R

- (510) (1) lepidla pro průmysl; (16) lepidla pro papírenství nebo domácnost; (17) izolační fólie.
 (730) **P2R, s. r. o.**, Stránského 11, Brno, Česká republika
 (740) Mgr. Vanda Píchová, Foerstrova 6, Brno

- (210) **O 189885**
 (220) 21.03.2003
 (320) 21.03.2003
 (511) 18, 25, 35
 (540)

n - value sport

- (510) (18) kůže, imitace kůže a výrobky z těchto materiálů, zejména módní doplňky, kufry a zavazadla, deštníky, slunečníky a hole; (25) oděvy, obuv a kloboučnické zboží všeho druhu, zejména oděvy, obuv a kloboučnické zboží pro mládež a pro volný čas; (35) obstaravatelská a zprostředkovatelská činnost v oblasti obchodu, poskytování pomoci při provozu obchodu, inzertní, reklamní činnost, marketing.
 (730) **DOMENICUS, s. r. o.**, Barrandovská 54/437, Praha 5, Česká republika
 (740) JUDr. Aleš Zábrš, advokát a patentový zástupce, Na Beránce 2, Praha 6

- (210) **O 189909**
 (220) 24.03.2003
 (320) 24.03.2003
 (511) 3, 16, 35, 38, 44
 (540)

VITREA

- (510) (3) vlasové přípravky, šampóny a vitamínové preparáty pro vlasovou kosmetiku, kondicionéry, vlasové balzámy, laky na vlasy, tužidla, gely na vlasy, barvy na vlasy, kosmetické přípravky pro péči o pokožku, kosmetické přípravky pro zehřívání, pleťové a tělové krémy/mléka, přípravky na/po opalování, pěna na holení, přípravky po holení, krémy na ruce, masážní emulze, mentolové a kafrové gely, mýdla (tekutá), sprchové gely, pěny do koupele, olejové lázně, krémy/spreje a pudry na chodidla, leštidla na obuv, přípravky pro ústní hygienu, ústní vody, zubní pasty (pěňivé a nepěňivé), gely, dekorativní kosmetika, rtěnky, laky na nehty, odlakovače, odličovací prostředky, pudry, líčidla, krémy kosmetické, depilační přípravky, čistící/odličovací mléka a vody pro toaletní pro kosmetické účely, čistící oleje, čistící prostředky, kosmetické a voňavkářské výrobky včetně éterických olejů, aroma, deodoranty, éterické esence, kolínské vody, kosmetické neceséry, kosmetické přípravky, koupelové soli, výtažky z květín, levandulová voda, levandulový olej, mentol a mentolová silice, parfémy, květinové parfémy, vonné sáčky do prádla, rtěnky, růžový olej, kosmetické ubrusky napuštěné vonnou látkou a/nebo toaletní vodou, voňavkářské výrobky, vonná dřeva; (16) tiskoviny všeho druhu, periodické i neperiodické, časopisy, knihy a knihařské zboží, papír, výrobky z papíru, papírenské zboží, informační produkty na papírových nosičích, letáky, plakáty, data a databáze na papírových nosičích, reklamní, propagační a užitkové výrobky z papíru, například dopisní

papíry, obálky, přání, kalendáře, samolepky, tašky papírové, umělohmotné a školní, sešity, skicáky; (35) činnost organizačních a ekonomických poradců, ekonomické a obchodní prognózy, zpracování a zprostředkování technicko-ekonomických studií a finančně ekonomických studií, komerční informační kancelář, systemizace informací do počítačové databáze, obchodní průzkum, průzkum trhu, zprostředkovatelská obchodní nákupní a prodejní činnost v oblasti obchodu a obchodních služeb, pomoc při řízení obchodní činnosti, obchodní management a podnikové poradenství, obchodní a podnikatelské informace, marketingové studie, organizační poradenství, ekonomické poradenství, služby a poradenství v obchodní činnosti, podnikatelské informace, zprostředkování v oblasti provozování sítě obchodů, obchodních středisek, zprostředkování obchodních kontaktů, provádění obchodních operací, propagační, reklamní a inzertní činnost, předvádění zboží, vyhodnocování obchodu, organizace výstav ke komerčním a reklamním účelům, provádění veřejných aukcí a dražeb, reprodukce a kopírování dokumentů, administrativa vztahující se k tiskovinám, zpracování textů, provádění rešerší, vyhledávání, indexování, spojování a uspořádání dat pro internet, příprava elektronických pozvánek, komerční využití internetu v oblastech komerčních internetových médií a vyhledávacích služeb, online inzerce, prezentace na stránkách World Wide Web v počítačové síti internet; (38) poskytování (šíření), výměna nebo získávání informací, informační kancelář - poskytování informací a jiných informačních produktů všeho druhu, poskytování (šíření) elektronických časopisů, informací, elektronických periodik, knih v elektronické podobě, informací nekomerčního charakteru, informační centrum v oblasti léčiv a jejich užívání, služby zabezpečující audiovizuální komunikaci prostřednictvím informačních a telekomunikačních sítí, například počítačové sítě internet, satelitu apod., rozšiřování, zveřejňování a přenos informací prostřednictvím informačních a telekomunikačních prostředků a sítí, satelitů apod.; (44) provozování zdravotnického zařízení, provozování lékárn, poskytování lékařských a kosmetických služeb, zejména v oblasti očního lékařství, poskytování nebo zprostředkování odborné a poradenské pomoci v oblasti očního lékařství.

- (730) **MUDr. Renata Handlová**, Jugoslávských partyzánů 10/676, Praha 6, Česká republika

- (210) **O 189910**
 (220) 24.03.2003
 (320) 24.03.2003
 (511) 3, 16, 35, 38, 44
 (540)

RETINA

- (510) (3) vlasové přípravky, šampóny a vitamínové preparáty pro vlasovou kosmetiku, kondicionéry, vlasové balzámy, laky na vlasy, tužidla, gely na vlasy, barvy na vlasy, kosmetické přípravky pro péči o pokožku, kosmetické přípravky pro zehřívání, pleťové a tělové krémy/mléka, přípravky na/po opalování, pěna na holení, přípravky po holení, krémy na ruce, masážní emulze, mentolové a kafrové gely, mýdla (tekutá), sprchové gely, pěny do koupele, olejové lázně, krémy/spreje a pudry na chodidla, leštidla na obuv, přípravky pro ústní hygienu, ústní vody, zubní pasty (pěňivé a nepěňivé), gely, dekorativní kosmetika, rtěnky, laky na nehty, odlakovače, odličovací prostředky, pudry, líčidla, krémy kosmetické, depilační přípravky, čistící/odličovací mléka a vody pro toaletní pro kosmetické účely, čistící oleje, čistící prostředky, kosmetické a voňavkářské výrobky včetně éterických olejů, aroma, deodoranty, éterické esence, kolínské vody, kosmetické neceséry, kosmetické přípravky, koupelové

solí, výtažky z květin, levandulová voda, levandulový olej, mentol a mentolová silice, parfémy, květinové parfémy, vonné sáčky do prádla, rtěnky, růžový olej, kosmetické ubrousky napuštěné vonnou látkou a/nebo toaletní vodou, voňavkářské výrobky, vonná dřeva; (16) tiskoviny všeho druhu, periodické i neperiodické, časopisy, knihy a knihařské zboží, papír, výrobky z papíru, papírenské zboží, informační produkty na papírových nosičích, letáky, plakáty, data a databáze na papírových nosičích, reklamní, propagační a užitkové výrobky z papíru, například dopisní papíry, obálky, přání, kalendáře, samolepky, tašky papírové, umělohmotné a školní, sešity, skicáky; (35) činnost organizačních a ekonomických poradců, ekonomické a obchodní prognózy, zpracování a zprostředkování technicko-ekonomických studií a finančně ekonomických studií, komerční informační kancelář, systemizace informací do počítačové databáze, obchodní průzkum, průzkum trhu, zprostředkovatelská obchodní nákupní a prodejní činnost v oblasti obchodu a obchodních služeb, pomoc při řízení obchodní činnosti, obchodní management a podnikové poradenství, obchodní a podnikatelské informace, marketingové studie, organizační poradenství, ekonomické poradenství, služby a poradenství v obchodní činnosti, podnikatelské informace, zprostředkování v oblasti provozování sítě obchodů, obchodních středisek, zprostředkování obchodních kontaktů, provádění obchodních operací, propagační, reklamní a inzertní činnost, předvádění zboží, vyhodnocování obchodu, organizace výstav ke komerčním a reklamním účelům, provádění veřejných aukcí a dražeb, reprodukce a kopírování dokumentů, administrativa vztahující se k tiskovinám, zpracování textů, provádění rešerší, vyhledávání, indexování, spojování a uspořádání dat pro internet, příprava elektronických pozvánek, komerční využití internetu v oblastech komerčních internetových médií a vyhledávacích služeb, online inzerce, prezentace na stránkách World Wide Web v počítačové síti internet; (38) poskytování (šíření), výměna nebo získávání informací, informační kancelář - poskytování informací a jiných informačních produktů všeho druhu, poskytování (šíření) elektronických časopisů, informací, elektronických periodik, knih v elektronické podobě, informací nekomerčního charakteru, informační centrum v oblasti léčiv a jejich užívání, služby zabezpečující audiovizuální komunikaci prostřednictvím informačních a telekomunikačních sítí, například počítačové sítě internet, satelitu apod., rozšiřování, zveřejňování a přenos informací prostřednictvím informačních a telekomunikačních prostředků a sítí, satelitů apod.; (44) provozování zdravotnického zařízení, provozování lékárn, poskytování lékařských a kosmetických služeb, zejména v oblasti očního lékařství, poskytování nebo zprostředkování odborné a poradenské pomoci v oblasti očního lékařství.

(730) **MUDr. Renata Handlová**, Jugoslávských partyzánů 10/676, Praha 6, Česká republika

(210) **O 189933**

(220) 24.03.2003

(320) 24.03.2003

(511) 18, 25, 35

(540) **T.U.F Jeansmith**

(510) (18) kůže a imitace kůže a výrobky z těchto materiálů, které nejsou zahrnuty v jiných třídách, tašky, kabelky, kufříky, nákupní tašky, peněženky, náprsní tašky, aktovky, kožené pásky, pouzdra na vizitky, ochranné desky na nošení velkých listin, taštičky na make-up, školní brašny, batohy přes rameno, batohy na záda, tašky přes

rameno, dámské kabely, velké sportovní tašky, ledvinky, taštičky nošené na pásku kolem boků, klíčenky, kufry, cestovní tašky, zavazadla, popruhy na zavazadla, visačky na zavazadla, tašky pro táborníky a horolezce, deštníky, slunečníky a vycházkové hole, biče, postroje a sedlářské výrobky; (25) oděvy, obuv, pokrývky hlavy, pásky, rukavice, šály, nátepníky a čelenky; (35) zprostředkování obchodu s oděvy, obuví, pokrývkami hlavy, pásky, taškami, kabelkami, peněženkami, náprsními taškami, klíčenkami, pouzdra na vizitky, aktovkami, kufry, batohy, ledvinkami, taštičkami nošenými na pásku kolem boků, batohy přes rameno, koženým zbožím, deštníky, hodinkami, bižuterií a vlasovou bižuterií, reklama, přímá poštovní reklama, ukázky zboží pro propagační účely, distribuce dárků a vzorků, agentury zabývající se dovozem a vývozem, služby reklamní agentury, aranžování výloh, organizování a vedení obchodních výstav.

(730) **Tough Jeans Limited**, 5/F., 119 Wo Yi Hop Road,

Kwai Chung, New Territories, Hong Kong

(740) JUDr. Karel Čermák, advokát, Národní třída 32, Praha 1

(210) **O 189937**

(220) 24.03.2003

(320) 24.03.2003

(511) 36, 37

(540)



(510) (36) nemovitostní služby; (37) stavebnictví, opravy a rekonstrukce nemovitostí.

(590) Barevná

(730) **Karel Fiedler**, Botanická 592/3, Veverí, Česká republika

(740) JUDr. Traplová Jarmila, Advokátní a patentová kancelář Traplová, Hakr, Kubát, Přístavní 24, Praha 7

(210) **O 189970**

(220) 25.03.2003

(320) 25.03.2003

(511) 29

(540)

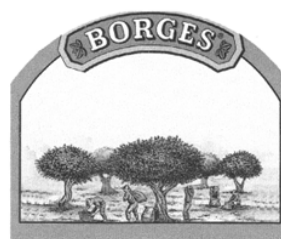

(510) (29) sušené ovoce a jedlé oleje.

(730) **TANIO, S.A.**, C/ Notario Rull, 41, 43205 Reus (Tarragona), Španělsko

(740) Mgr. Petra Korejzová, KOREJZOVÁ & SPOL. Advokátní a patentová kancelář, Spálená 29, Praha 1

(210) **O 189975**

(220) 25.03.2003

(320) 25.03.2003

(511) 6, 17, 19

(540)

(510) (6) stavební materiály z kovu, a to zárubně, rámy a (revizní) klapky; (17) těsnicí, ucpávací a izolační materiály, hadice (nekovové); (19) stavební výrobky z umělých hmot, zejména desky, tyče a lišty, stavební

alutop

materiály (nekovové, kromě stavebních skleněných tabulí), zejména lišty a profily pro okna a dveře.

- (730) **top System Elemente für die Bauindustrie GmbH**, Overweg 14, 59494 Soest, Německo
 (740) JUDr. Karel Čermák, advokát, Národní třída 32, Praha 1

- (210) **O 189985**
 (220) 26.03.2003
 (320) 26.03.2003
 (511) 9, 16, 41
 (540)

ESP

- (510) (9) nahrané a nenahrané zvukové a zvukově-obrazové nosiče; (16) knihy, učební pomůcky náležící do této třídy, papír, lepenka a výrobky z těchto materiálů, zejména šanony, sešity a jejich obaly, obálky, desky, papírové bloky, zápisníky, plánovací kalendáře, účetní doklady, deníky, formuláře, psací potřeby a jejich pouzdra, gumy na gumování, kancelářská lepidla, kancelářské sponky, sešíváčky a děrovačky, napínáčky, inkousty, štětce; (41) výuka jazyků, pořádání odborných kurzů, školení a jiných vzdělávacích akcí včetně lektorské činnosti, zprostředkování služeb výuky jazyků a kurzů v zahraničí, pronájem zvukových a zvukově-obrazových záznamů a jejich nenahraných nosičů, překladatelská a tlumočnická činnost.
 (730) **Michaela Hillová**, Smetanovo nám. 2486, Písek, Česká republika
 (740) Kouba Bartoloměj, patentový zástupce, Mánesova 1200, Strakonice I

- (210) **O 190018**
 (220) 26.03.2003
 (320) 26.03.2003
 (511) 22, 23, 24, 25, 27
 (540)

INVISTA

- (510) (22) textilní materiály ze surových vláken; (23) vlákna a nitě pro textilní účely; (24) textilní výrobky, tkaniny, příkrývky a ubrusy; (25) oděvy, obuv, pokrývky hlavy; (27) koberce, předložky, rohožky a další obklady podlah.
 (730) **E. I. du Pont de Nemours and Company**, 1007 Market Street, Wilmington, Delaware 19898, Spojené státy americké, Delaware
 (740) JUDr. Karel Čermák, advokát, Národní třída 32, Praha 1

- (210) **O 190019**
 (220) 26.03.2003
 (320) 26.03.2003
 (511) 16
 (540)

CRYOVAC SATINA

- (510) (16) plastická fólie pro balení potravin.
 (730) **Cryovac, Inc.**, Park 80 East, Saddle Brook, Spojené státy americké, New Jersey
 (740) JUDr. Karel Čermák, advokát, Národní třída 32, Praha 1

- (210) **O 190033**
 (220) 26.03.2003
 (320) 26.03.2003
 (511) 9, 10, 35, 42
 (540)

STRESS MANAGER

- (510) (9) software pro aplikaci v oblasti psychologie, medicíny, hygieny a kosmetiky; (10) přístroje a zařízení pro lékařské účely, zejména elektrické a elektronické přístroje a zařízení určené pro aplikaci v oblasti psychologie, medicíny, hygieny a kosmetiky, jako např. elektronický přístroj pro aplikaci biologické zpětné vazby a měření reakčního času;

(35) zprostředkovatelská činnost v oblasti obchodu, propagační a reklamní činnost prostřednictvím všech druhů médií, marketing; (42) tvorba programového vybavení (software).

- (730) **NEURO s. r. o.**, Křesomyslova 8/ 599, Praha 4, Česká republika
 (740) Ing. Jupa Francis, patentový zástupce, Měchenická 4, Praha 4

- (210) **O 190036**
 (220) 26.03.2003
 (320) 26.03.2003
 (511) 11, 19, 20, 37
 (540)

FRANČEKO EXPANS

- (510) (11) přístroje pro topení, vaření, zejména krby, krbové sestavy, krbové výměníky a krbové vložky; (19) stavební materiál nekovový, zejména kachlový pro kamna a krby, krbové části, jako jsou obezdívky, obklady, dlažby, mramory, granáty, cihly, vápence, dřeva a obkladové kameny; (20) nábytek, zejména kuchyňský; (37) provádění staveb, zejména pozemních, stavby a montáže krbů, jejich opravy a servis.
 (730) **FRANČEKOEXPANS Praha spol. s r.o.**, Muchova 3, Praha 6, Česká republika
 (740) Ing. Michal Jupa, patentový zástupce, Na Baních 1385, Praha 5 - Zbraslav

- (210) **O 190037**
 (220) 26.03.2003
 (320) 26.03.2003
 (511) 1, 6, 7, 9
 (540)



- (510) (1) chemické přípravky a přísady pro sváření a letování kovů, zejména pájecí pasty a tavidla, tvrdé, tekuté a měkké pájky, ochranné plyny pro sváření, průmyslová lepidla a pojidla, mořidla, odmašťovací pomůcky a přípravky na separaci kovového rozstříku; (6) obecné kovy a jejich slitiny, zejména letovací dráty a tyčinky pro sváření a pájení, stříbrné, slitinové a zlaté pájky, zámečnické výrobky; (7) plynové přístroje pro svařování a pájení a řezání, brusné a leštící přístroje, redukční plynové ventily; (9) svářecí přístroje a zařízení elektrické, zejména svařovací transformátory, usměrňovače a zařízení na sváření a řezání elektrickým obloukem, svářecí elektrody, elektrické páječky, svářečské přilby, svářečské ochranné brýle, ochranné oděvy, rukavice a obuv proti ohni.
 (730) **A-Z WELD, spol. s r.o.**, Türkova 828, Praha 4, Česká republika
 (740) Ing. Michal Jupa, patentový zástupce, Na Baních 1385, Praha 5 - Zbraslav

- (210) **O 190038**
 (220) 26.03.2003
 (320) 26.03.2003
 (511) 9, 16, 35, 38, 39, 41

(540)



- (510) (9) telefonní seznamy, seznamy adres, periodika, průvodce, kalendáře, ročenky, noviny, inzertní noviny v elektronické podobě, vše v rámci tř. 9; (16) telefonní seznamy, seznamy adres, periodika, průvodce, kalendáře, ročenky, tiskárenské výrobky všeho druhu, noviny, inzertní noviny v papírové podobě, vše spadající do tř. 16; (35) přímý marketing, komercializace a publicita v uvedených publikacích, reklamní činnost všeho druhu, inzertní služby, rozesílání tiskařských výrobků reklamního charakteru; (38) telematické služby (telefax, postfax, videotex), audiotextové služby, elektronická datová síť, pagingová síť; (39) rozesílání tiskařských výrobků všeho druhu (kromě reklamních); (41) nakladatelská a vydavatelská činnost.
- (730) **Mediatel, spol. s r.o.**, Thámova 16, Praha 8, Česká republika
- (740) Dipl. Ing. Jiří Chlustina, Unipatent, Jana Masaryka 43-47, Praha 2

(210) **O 190041**

(220) 26.03.2003

(320) 26.03.2003

(511) 32, 33

(540)

ROBERTSON

- (510) (32) piva, minerální vody, šumivé nápoje a jiné nápoje nealkoholické, nápoje a šťávy ovocné, sirupy a jiné přípravky k zhotovování nápojů; (33) alkoholické nápoje (s výjimkou pív).
- (730) **UNITED BRANDS s. r. o.**, Květnové náměstí 14, Průhonice, Česká republika
- (740) JUDr. Růžička Michal, CSc., Rott, Růžička a Guttman, patentová, známková a právní kancelář, Nad Štolou 12, Praha 7

(210) **O 190042**

(220) 26.03.2003

(320) 26.03.2003

(511) 9, 16, 35, 38, 39, 41, 42

(540)

PART

- (510) (9) nosiče přejímající záznam zvuku, obrazu a dat, magnetické pásky, videokazety, audiokazety, CD disky, filmy, reklamní přístroje, televizní přístroje, přístroje na zpracování informací, počítače, hardware, mikropočítače, grafické a textové terminály počítačů, včetně pracovních a multimediálních stanic, jejich příslušenství, technické a programové vybavení počítačů v souvislosti s provozem v síťových systémech, elektronické sítě, audiovizuální díla, programy pro počítače, elektronické publikace na nosičích a přenášené po síti, multimediální aplikace jako elektronická data, databáze a jiné informační produkty zařazené ve tř. 9, elektronický archiv, počítačové hry; (16) papír a výrobky z papíru, alba, bloky, časopisy, inzertní listy, kancelářské potřeby, katalogy, knihy, prospekty, manuály, fotografie, karty, obalový materiál zařazený ve tř. 16, publikace, brožury, periodika, informační produkty zařazené ve tř. 16, plakáty, gratulace, pohlednice, kalendáře, samolepky, obtisky, hlavolamy, omalovánky, mapy, obrazy, skládačky z papíru, tiskařské výrobky, reklamní a ozdobné předměty z papíru nebo

lepenky; (35) inzertní, reklamní a propagační činnost prostřednictvím jakéhokoliv média, poskytování obchodních nebo podnikatelských informací, komerční využití Internetu, on-line inzerce, pomoc při řízení obchodní činnosti, marketing, průzkum a analýza trhu, organizování výstav a veletrhů ke komerčním a obchodním účelům, reprografické práce, odborné obchodní poradenství, zhotovování propagačních fotografií, pořizování kopií dokumentů, pronájem kancelářských strojů a zařízení, pronájem reklamních, informačních a komunikačních míst, administrativní práce, automatizované zpracování dat, vyhledávání dat v počítačových souborech, zprostředkování práce; (38) spoje, provozování spojových sítí, distribuce informací pomocí komunikace mezi sítěmi, provozování serveru na Internetu, šíření a výměna informací a zpráv, šíření informací v elektronické podobě prostřednictvím počítačové sítě, zejména Internetu, satelitů a kabelu, služby na Internetu, služby zprostředkování přístupu k počítačové síti; (39) pronájem garáží, parkovacích ploch a skladišť, pronájem automobilů, zprostředkování dopravy, turistická kancelář s výjimkou poskytování hotelových rezervací; (41) vydávání publikací, knih, časopisů, výchovná a zábavná činnost, pořizování videozáznamů, organizování přednáškových a školicích činností, pořádání kurzů a školení, pronájem nosičů se zvukovým a obrazovým záznamem, poskytování informací o možnostech rozptýlení, o výchově a vzdělávání, tvorba elektronických časopisů, periodik a knih, fotografování; (42) vypracování programů pro hromadné zpracování dat, technické poradenství, tvorba software, tvorba www stránek, pronájem počítačů a počítačového software, módní design, nakládání s autorskými právy, grafický design, grafické a kresličské práce.

(730) **Agentura PART, a. s.**, Politických vězňů 15, Praha 1, Česká republika

(740) Ing. Kratochvíl Václav, Šachta, Zmeškal & partneři, Radlická 28/663, Praha 5

(210) **O 190054**

(220) 27.03.2003

(320) 27.03.2003

(511) 35, 36, 38, 42, 45

(540)

DBIS EUROSISTEM

- (510) (35) obchodní a podnikatelské poradenství, manažerské služby, informační služby obchodního, podnikatelského, výrobního a ekonomického směru; (36) informační služby v pojišťovnictví a bankovníctví, zastupování v celním řízení a celní služby; (38) informační služby v oboru bezpečnostních systémů a telekomunikací; (42) právní služby včetně právního zastupování, právní mezinárodní zastupování, služby diplomatického směru; (45) detektivní služby, bezpečnostní zámky a obdobné systémy.
- (730) **Jana Zoulová - TOP**, Jaselská 7/285, Praha 6, Česká republika
- (740) Ing. Čmejla Vladimír, patentový zástupce, Rašínovo nábř. 54, Praha 2

(210) **O 190099**

(220) 27.03.2003

(320) 27.03.2003

(511) 43

(540)

EURORESIDENCE**PRAHA, s. r. o.**

- (510) (43) hotelové a ubytovací služby.

(730) **EURORESIDENCE Praha, s. r. o.**, Věžeňská 5/116,
Praha 1, Česká republika

(210) **O 190108**

(220) 28.03.2003

(320) 28.03.2003

(511) 2, 9, 16

(540)

(510) (2) tonerové náplně pro tiskárny a kopírovací přístroje;
(9) kalkulačky, registrační pokladny, telefonní karty; (16)
papír a papírové výrobky, zejména tabulační papír, faxový
papír, xerografický papír, samolepící etikety, koutoučky do
pokladen, psací a kancelářské potřeby, barvicí pásy do
psacích strojů, etiketovací kleště ruční, plastické obaly.

(730) **Vrána Petr**, Dukelská 193, Šenov u Nového Jičína,
Česká republika

(740) Ing. Zdeněk Michálek, HM PARTNERS, s. r. o., 28. října
150, Ostrava

(210) **O 190123**

(220) 28.03.2003

(320) 28.03.2003

(511) 9, 35, 37, 39

(540)

NXX

(510) (9) lokační a sdělovací technika, vakuová technika,
vysokofrekvenční technika, elektronky a trubice se
studenou katodou, se žhavou katodou nebo fotokatodou,
mikrovlnná technika, mikrovlnné tlumiče a zeslabovače,
vlnvodová technika, filtry zařazené v této třídě,
atenuátory, vlnvodové a koaxiální přechody, koncovky a
trychtýře, spojovače, děliče, antény, dráty a kabely,
zejména koaxiální, izolované též s přípojkami, konektory,
aktivní a pasivní součástky, aparáty a přístroje letecké,
letecká technika; (35) zprostředkovatelská činnost v
obchodní oblasti, zejména činnost při řízení obchodní
činnosti, obchodní administrativa, profesionální služby
týkající se přímé pomoci při funkcích nebo činnostech
obchodního a velkoobchodního podniku, reklama a
propagace pomocí internetu; (37) opravy a servis výrobků
a zařízení uvedených ve třídě 9; (39) pronájem a půjčování
dopravních prostředků, pronájem a půjčování dopravních
prostředků prostřednictvím internetu.

(730) **AFRO-BOHEMIA s.r.o.**, Národní 10, Praha 1, Česká
republika

(210) **O 190124**

(220) 28.03.2003

(320) 28.03.2003

(511) 9, 35, 37, 41, 42

(540)

A.TAX.A

(510) (9) elektrické přístroje a zařízení a jejich části a součásti
zařazené v této třídě, přístroje pro záznam a reprodukci
zvuku, přístroje pro záznam a reprodukci televizního
obrazu a zvuku a části, součásti a příslušenství k těmto
přístrojům, lokační a sdělovací technika, vakuová technika,
vysokofrekvenční technika, elektronky a trubice se
studenou katodou, se žhavou katodou nebo fotokatodou,
magnetrony, klystrony, kacinotrony, tyatrony,
permakatrony, elektronky s řídicí mřížkou, obrazovky,
výbojky ne pro osvětlení, mikrovlnná technika,
mikrovlnné tlumiče a zeslabovače, vlnvodová technika,
filtry zařazené v této třídě, attenuátory, vlnvodové a

koaxiální přechody, koncovky a trychtýře, spojovače,
děliče, antény, dráty a kabely, zejména koaxiální,
izolované též s přípojkami, konektory, aktivní a pasivní
součástky, aparáty a přístroje letecké, aparáty a přístroje
vědecké, elektronické a elektrické zařazené v této třídě,
přístroje pro vážení, měření, signalizaci, kontrolu,
záchranu, přístroje učební, aparáty pro záznam, převod,
přenos, reprodukci zvuku nebo obrazu, telefony,
audiovizuální programy, elektronické databáze,
elektronické databázové produkty, software, reklamní
světelné přístroje; (35) zprostředkovatelská činnost v
obchodní oblasti, zejména činnost při řízení obchodní
činnosti, obchodní administrativa, profesionální služby
týkající se přímé pomoci při funkcích nebo činnostech
obchodního podniku, propagační a reklamní činnost,
konzultantská a poradenská činnost v oblasti ekonomiky,
konzultantská a poradenská činnost v oblasti ekonomiky
pomocí internetu; (37) opravy a servis výrobků a zařízení
uvedených ve třídě 9; (41) výuková a školicí činnost v
oblasti elektrotechniky a ekonomiky; (42) vědecké a
průmyslové rešerše, elektrotechnická měření, kontrola a
měření vakuových komponentů obzvláště elektronek,
instalace software, tvorba software, konzultantská a
poradenská činnost v oblasti elektrotechniky,
konzultantská a poradenská činnost v oblasti
elektrotechniky prostřednictvím internetu.

(730) **AFRO-BOHEMIA s.r.o.**, Národní 10, Praha 1, Česká
republika

(210) **O 190155**

(220) 31.03.2003

(320) 01.10.2002

(511) 35, 36, 38

(540)

**BLOOMBERG
PROFESSIONAL**

(510) (35) obchodní nebo podnikatelské informace a to
podnikové zprávy, podnikové analýzy a profilové
informace, výkazy o výnosech, odhady a směrnice, návrhy
a doporučení analytiků, tisková prohlášení a zprávy Vládní
komise pro regulaci prodeje cenných papírů, obchodní nebo
podnikatelský průzkum, řízení obchodní činnosti,
ekonomické prognózy, obchodní nebo podnikatelské
rešerše a statistické informace, propagace výrobků a služeb
třetích osob formou šíření reklamy přes, pomocí nebo
prostřednictvím lokálních nebo rozlehlých počítačových
sítí, bezdrátových komunikačních sítí, globálních
počítačových informačních sítí a jiných elektronických
komunikačních sítí; (36) finanční služby v oblasti
obchodování s cennými papíry, elektronické poskytování
služeb burzovních zprostředkovatelů a makléřů, objektivní
ohodnocování cenných papírů, poskytování analýz trhů s
cennými papíry a modelů objektivně určujících hodnotu
cenných papírů, informační služby v oblasti finančních
zpráv, finančních informací, cenných papírů a trhů s
cennými papíry, finanční informace týkající se
energetického a asfaltového průmyslu; (38) poskytování
mnohočetného uživatelského přístupu k databázím přes,
pomocí nebo prostřednictvím lokálních nebo rozlehlých
počítačových sítí, bezdrátových komunikačních sítí,
globálních počítačových informačních sítí a jiných
elektronických komunikačních sítí, rozhlasové a televizní
vysílání, interaktivní elektronické, audio a vizuální
komunikační a informační vysílání přes, pomocí nebo
prostřednictvím lokálních nebo rozlehlých počítačových
sítí, bezdrátových komunikačních sítí, globálních
počítačových informačních sítí a jiných elektronických
komunikačních sítí, poskytování on-line diskusních
místností (chat rooms) pro přenos vzkazů mezi

počítačovými uživateli v oblasti zpráv, výzkumu, automatizovaných databází a jiných indexových údajů, právních, vládních a veřejných záznamů, obchodování a podnikání, financí, cenných papírů, trhů s cennými papíry, politiky, aktuálních událostí, zábavy, sportu, vědy a technologie, zdraví, cestování, zajímavých lidských příběhů a energetického, asfaltového průmyslu, poskytování on-line elektronických vývěsek pro přenos vzkazů mezi počítačovými uživateli v oblasti zpráv, výzkumu, automatizovaných databází a jiných indexových údajů, právních, vládních a veřejných záznamů, obchodování a podnikání, financí, cenných papírů, trhů s cennými papíry, politiky, aktuálních událostí, zábavy, sportu, vědy a technologie, zdraví, cestování, zajímavých lidských příběhů a energetického, asfaltového průmyslu, služby elektronické pošty.

(730) **Bloomberg L. P.**, 499 Park Avenue, New York, Spojené státy americké, New York

(740) JUDr. Korejzová Zdeňka, KOREJZOVÁ & SPOL. Advokátní a patentová kancelář, Spálená 29, Praha 1

(210) **O 190159**

(220) 31.03.2003

(320) 31.03.2003

(511) 9, 16

(540)



(510) (9) software pro počítačové hry a související instruktážní příručky, prodávané jako celek; (16) instruktážní příručky.

(730) **ELECTRONIC ARTS INC.**, 209 Redwood Shores Parkway, Redwood City, Spojené státy americké, California

(740) JUDr. Pavel Zelený, advokát, Společná advokátní kancelář Všečeka, Zelený, Švorčík, Kalenský a partneři, Hálkova 2, Praha 2

(210) **O 190160**

(220) 31.03.2003

(320) 31.03.2003

(511) 9, 35, 38, 41, 42

(540)

EA.COM

(510) (9) software počítačových her a související instruktážní příručky, prodávané jako celek, software pro počítačové hry, který je možné přenést přes počítačovou síť; (35) služby evidence členství, zejména provozování a údržba členské organizace pro maloobchodní slevy, reklamu a sledování objednávek, služby počítačového on-line vyhledávání a objednávání pro obchodování se softwarem počítačových her; (38) poskytování on-line diskusních virtuálních fór pro přenos zpráv mezi počítačovými uživateli, týkajících se témat zábavy a počítačových her, poskytování on-line elektronických nástěnek pro přenos zpráv mezi počítačovými uživateli, týkajících se témat zábavy a počítačových her; (41) poskytování on-line počítačových her, služby sdružování více hráčů a on-line zábava typu zápasů, virtuálních sportovních týmů, herních přehlídek, poskytování on-line informací v oblasti průmyslu počítačové zábavy; (42) technické informace a podpora v oblastech softwaru počítačových her, počítačového hardwaru a on-line počítačových her.

(730) **ELECTRONIC ARTS INC.**, 209 Redwood Shores Parkway, Redwood City, Spojené státy americké, California

(740) JUDr. Pavel Zelený, advokát, Společná advokátní kancelář Všečeka, Zelený, Švorčík, Kalenský a partneři, Hálkova 2, Praha 2

(210) **O 190161**

(220) 31.03.2003

(320) 31.03.2003

(511) 9, 16, 38, 41, 42

(540)



(510) (9) software počítačových her a související instruktážní příručky, prodávané jako celek, software pro počítačové hry, který je možné přenést přes počítačovou síť; (16) instruktážní příručky; (38) poskytování on-line virtuálních fór pro interakci v reálném čase s ostatními počítačovými uživateli o tématech týkajících se zábavy, sportu a počítačových her, a poskytování on-line nástěnek v oblastech zábavy, sportu a počítačových her; (41) zábavní služby, zejména poskytování on-line interaktivních počítačových her vzdáleným uživatelům; (42) Počítačové služby, zejména poskytování technických informací a podpory v oblastech počítačového softwaru pro hry, počítačového herního hardwaru a on-line počítačových her.

(730) **ELECTRONIC ARTS INC.**, 209 Redwood Shores Parkway, Redwood City, Spojené státy americké, California

(740) JUDr. Pavel Zelený, advokát, Společná advokátní kancelář Všečeka, Zelený, Švorčík, Kalenský a partneři, Hálkova 2, Praha 2

(210) **O 190169**

(220) 31.03.2003

(320) 31.03.2003

(511) 9, 16, 35, 38, 41, 42

(540)



(510) (9) data, databáze a jiné informační produkty na elektronických, magnetických a optických nosičích spadajících do tř.9, související software a hardware, nosiče dat všeho druhu, zejména diskety, CD romy, magnetické disky, optické disky, DVD, videokazety, nahrané videopásky, diapozitivy apod., elektronické sítě, multimediální aplikace, multimediální informační katalogy, elektronické časopisy, elektronická periodika a knihy v elektronické podobě, nahraný software na CD a DVD discích a magnetických médiích, audiovizuální programy, audio programy, hudební díla, pohledy ilustrované se zvukovou nahrávkou, nahrané zvukové a zvukově obrazové záznamy, obaly na zvukové nosiče a videokazety, interaktivní a grafické programy, počítačové animace a

vizualizace, programové projekty; (16) papír, výrobky z papíru, periodické a neperiodické publikace, knihy, časopisy, brožury, fotografie, fotoalba, plakáty, pohledy, kalendáře, samolepky, obtisky, nažehlovací obtisky, papírové a umělohmotné tašky, tužky, pera a pastelky, papírové obaly všeho druhu, ubrousky a ubrusy papírové, tácky papírové, papírové vlajky, čepice a stínítka, informační a reklamní produkty v papírové formě, data a databáze obecně na papírových nosičích, písmena pro tiskárny, štočky, umělecké nebo ozdobné předměty z papíru; (35) poradenské a konzultační služby v oblasti reklamy, reklamní služby, reklama na Internetu, zajištění a realizace reklamních kampaní, poskytování informací a jiných informačních produktů k reklamním a obchodním účelům, multimediálních informací obchodního a reklamního charakteru, komerční využití Internetu v oblastech komerčních internetových médií a vyhledávacích služeb, on-line inzerce, organizování výstav ke komerčním a reklamním účelům; (38) šíření elektronických časopisů, elektronických periodik a knih v elektronické podobě prostřednictvím počítačové sítě, Internetu, pomocí satelitů ap., výměna a šíření zpráv a informací, služby zabezpečující audiovizuální komunikaci, služby zabezpečující audiovizuální komunikaci prostřednictvím informačních a telekomunikačních sítí, kupř. počítačové sítě Internet, satelitu apod., rozšiřování, zveřejňování a přenos informací prostřednictvím informačních a telekomunikačních prostředků a sítí, satelitů ap.; (41) nakladatelství a vydavatelství periodických a neperiodických publikací v tištěné i elektronické podobě, zprostředkování kulturních a uměleckých akcí, setkání, výstav, soutěží, přednášek, ediční činnost, publikační činnost včetně nahrávání nosičů zvukových nebo obrazově zvukových, půjčování nahraných zvukových a nebo obrazově zvukových záznamů, zejména potom videokazet (VHS), CD-ROMů, DVD a audiokazet, tvorba audiovizuálních děl, umělecká agentura, fotografování; (42) tvorba software, programování internetových databázových systémů a internetových aplikací, programování multimediálních aplikací, vytváření a modelování 3D animací, tvorba multimediálních dokumentů, prezentací, aplikací, katalogů apod., konstrukce WWW prezentací a řešení WWW serverů, tvorba informačních databází, elektronických časopisů, periodik, knih, provozování internetových stránek.

(590) Barevná

(730) **MP Media s. r. o.**, Řipská 1432/2, Praha 10, Česká republika

(740) Ing. Jana Vanděliková, Bohemia Patent, Hradební 3, Praha 1

(210) **O 190170**

(220) 31.03.2003

(320) 31.03.2003

(511) 9, 16, 35, 38, 41, 42

(540) **KONTAKT PLUS K +**

(510) (9) data, databáze a jiné informační produkty na elektronických, magnetických a optických nosičích spadajících do tř. 9, související software a hardware, nosiče dat všeho druhu, zejména diskety, CD romy, magnetické disky, optické disky, DVD, videokazety, nahrané videopásky, diapozitivy apod., elektronické sítě, multimediální aplikace, multimediální informační katalogy, elektronické časopisy, elektronická periodika a knihy v elektronické podobě, nahraný software na CD a DVD discích a magnetických médiích, audiovizuální programy, audio programy, hudební díla, pohledy ilustrované se zvukovou nahrávkou, nahrané zvukové a zvukově

obrazové záznamy, obaly na zvukové nosiče a videokazety, interaktivní a grafické programy, počítačové animace a vizualizace, programové projekty; (16) papír, výrobky z papíru, periodické a neperiodické publikace, knihy, časopisy, brožury, fotografie, fotoalba, plakáty, pohledy, kalendáře, samolepky, obtisky, nažehlovací obtisky, papírové a umělohmotné tašky, tužky, pera a pastelky, papírové obaly všeho druhu, ubrousky a ubrusy papírové, tácky papírové, papírové vlajky, čepice a stínítka, informační a reklamní produkty v papírové formě, data a databáze obecně na papírových nosičích, písmena pro tiskárny, štočky, umělecké nebo ozdobné předměty z papíru; (35) poradenské a konzultační služby v oblasti reklamy, reklamní služby, reklama na Internetu, zajištění a realizace reklamních kampaní, poskytování informací a jiných informačních produktů k reklamním a obchodním účelům, multimediálních informací obchodního a reklamního charakteru, komerční využití Internetu v oblastech komerčních internetových médií a vyhledávacích služeb, on-line inzerce, organizování výstav ke komerčním a reklamním účelům; (38) šíření elektronických časopisů, elektronických periodik a knih v elektronické podobě prostřednictvím počítačové sítě, Internetu, pomocí satelitů ap., výměna a šíření zpráv a informací, služby zabezpečující audiovizuální komunikaci, služby zabezpečující audiovizuální komunikaci prostřednictvím informačních a telekomunikačních sítí, kupř. počítačové sítě Internet, satelitu apod., rozšiřování, zveřejňování a přenos informací prostřednictvím informačních a telekomunikačních prostředků a sítí, satelitů ap.; (41) nakladatelství a vydavatelství periodických a neperiodických publikací v tištěné i elektronické podobě, zprostředkování kulturních a uměleckých akcí, setkání, výstav, soutěží, přednášek, ediční činnost, publikační činnost včetně nahrávání nosičů zvukových nebo obrazově zvukových, půjčování nahraných zvukových a nebo obrazově zvukových záznamů, zejména potom videokazet (VHS), CD-ROMů, DVD a audiokazet, tvorba audiovizuálních děl, umělecká agentura, fotografování; (42) tvorba software, programování internetových databázových systémů a internetových aplikací, programování multimediálních aplikací, vytváření a modelování 3D animací, tvorba multimediálních dokumentů, prezentací, aplikací, katalogů apod., konstrukce WWW prezentací a řešení WWW serverů, tvorba informačních databází, elektronických časopisů, periodik, knih, provozování internetových stránek.

(730) **MP Media s. r. o.**, Řipská 1432/2, Praha 10, Česká republika

(740) Ing. Jana Vanděliková, Bohemia Patent, Hradební 3, Praha 1

(210) **O 190171**

(220) 31.03.2003

(320) 31.03.2003

(511) 9, 16, 35, 38, 41, 42

(540)



(510) (9) data, databáze a jiné informační produkty na elektronických, magnetických a optických nosičích spadajících do tř. 9, související software a hardware, nosiče

dat všeho druhu, zejména diskety, CD romy, magnetické disky, optické disky, DVD, videokazety, nahané videopásky, diapozitivy apod., elektronické sítě, multimediální aplikace, multimediální informační katalogy, elektronické časopisy, elektronická periodika a knihy v elektronické podobě, nahaný software na CD a DVD discích a magnetických médiích, audiovizuální programy, audio programy, hudební díla, pohledy ilustrované se zvukovou nahrávkou, nahané zvukové a zvukově obrazové záznamy, obaly na zvukové nosiče a videokazety, interaktivní a grafické programy, počítačové animace a vizualizace, programové projekty; (16) papír, výrobky z papíru, periodické a neperiodické publikace, knihy, časopisy, brožury, fotografie, fotoalba, plakáty, pohledy, kalendáře, samolepky, obtisky, nažehlovací obtisky, papírové a umělohmotné tašky, tužky, pera a pastelky, papírové obaly všeho druhu, ubrousky a ubrusy papírové, tácky papírové, papírové vložky, čepice a stínítka, informační a reklamní produkty v papírové formě, data a databáze obecně na papírových nosičích, písmena pro tiskárny, štočky, umělecké nebo ozdobné předměty z papíru; (35) poradenské a konzultační služby v oblasti reklamy, reklamní služby, reklama na Internetu, zajištění a realizace reklamních kampaní, poskytování informací a jiných informačních produktů k reklamním a obchodním účelům, multimediálních informací obchodního a reklamního charakteru, komerční využití Internetu v oblastech komerčních internetových médií a vyhledávacích služeb, on-line inzerce, organizování výstav ke komerčním a reklamním účelům; (38) šíření elektronických časopisů, elektronických periodik a knih v elektronické podobě prostřednictvím počítačové sítě, Internetu, pomocí satelitů ap., výměna a šíření zpráv a informací, služby zabezpečující audiovizuální komunikaci, služby zabezpečující audiovizuální komunikaci prostřednictvím informačních a telekomunikačních sítí, kupř. počítačové sítě Internet, satelitu apod., rozšiřování, zveřejňování a přenos informací prostřednictvím informačních a telekomunikačních prostředků a sítí, satelitů; (41) nakladatelství a vydavatelství periodických a neperiodických publikací v tištěné i elektronické podobě, zprostředkování kulturních a uměleckých akcí, setkání, výstav, soutěží, přednášek, ediční činnost, publikační činnost včetně nahrávání nosičů zvukových nebo obrazově zvukových, půjčování nahaných zvukových a nebo obrazově zvukových záznamů, zejména potom videokazet (VHS), CD-ROMů, DVD a audiokazet, tvorba audiovizuálních děl, umělecká agentura, fotografování; (42) tvorba software, programování internetových databázových systémů a internetových aplikací, programování multimediálních aplikací, vytváření a modelování 3D animací, tvorba multimediálních dokumentů, prezentací, aplikací, katalogů apod., konstrukce WWW prezentací a řešení WWW serverů, tvorba informačních databází, elektronických časopisů, periodik, knih, provozování internetových stránek.

(590) Barevná

(730) **MP Media s. r. o.**, Řipská 1432/2, Praha 10, Česká republika

(740) Ing. Jana Vanděliková, Bohemia Patent, Hradební 3, Praha 1

(210) **O 190174**

(220) 01.04.2003

(320) 01.04.2003

(511) 35, 39, 43

(540)

FLAG

(510) (35) zprostředkovatelská činnost v obchodní oblasti, reklamní činnost; (39) služby cestovního ruchu v rámci

této třídy, přeprava jídel a nápojů pro spotřebu; (43) služby ubytovací, stravovací, služby hotelové a hostinské, degustace jídel a nápojů alkoholických i nealkoholických, služby cestovního ruchu v souvislosti s poskytováním stravování a ubytování.

(730) **VINEDUC, s r. o.**, Předměstí 1651/3, Strážnice, Česká republika

(740) Ing. Vlasta Sedláčková, PROPATENT, Ke Kateřinkám 1393, Praha 4

(210) **O 190190**

(220) 01.04.2003

(320) 01.04.2003

(511) 7, 9, 11

(540)

(510) (7) pračky klasické a automatické, myčky na nádobí, vysavače a čističe koberců, kuchyňské přístroje elektromechanické, zejména kuchyňské roboty, elektrické drtiče na potraviny, šlehače a mixéry, elektrické nože, kráječe a multikráječe, elektrické odšťavňovače a lisy na ovoce, elektrické mlýnky na kávu, elektrické mlýnky na maso; (9) přístroje a nástroje elektrické, zejména radiopřijímače, tunery, magnetofony, diktafony, gramofony, CD přehrávače, Hi-Fi soupravy, včetně komponentů a reproduktorů, žehličky, včetně napařovacích, elektricky ohřívané přístroje pro kadeření vlasů; (11) chladničky, sušičky, mrazničky a výrobky ledu, elektrická, plynová a kombinovaná zařízení pro vaření, pečení, smažení a opékání, zejména sporáky, trouby elektrické, plynové i mikrovlnné, grily, elektrické pánve a pečící formy, sendvičovače, toastovače a opékače topinek, fritovací hrnce, vařiče a varné desky, sporáky na tuhá paliva, kávovary, elektrické kávovary, stroje na espresso, přístroje pro okamžitou přípravu vřelé vody, rychlovarné konvice, zařízení větrací a klimatizační, přístroje pro úpravu vzduchu v místnostech, jako jsou filtrační zařízení, zvlhčovače a odvlhčovače, odsávače par, elektrická a plynová topná zařízení, včetně kotlů, radiátorů, plynových topidel, elektrických topných těles, infrazářičů a konvektorů, elektrické a plynové ohřivače vody, vysoušeče vlasů.

(590) Barevná

(730) **K + B Progres, a.s.**, U Expertu 91, Klíčany, Česká republika

(740) Ing. Kouřil Jiří, patentový zástupce, INVACTA spol. s r.o. patentová a známková kancelář, Kořenského 31, Ostrava 3

(210) **O 190203**

(220) 01.04.2003

(320) 01.04.2003

(511) 9, 35, 36, 41

(540)



- (510) (9) zvukové a zvukově obrazové záznamy; (35) činnost podnikatelských, organizačních a ekonomických poradců; (36) činnost finančních poradců; (41) rozmnožování a nahrávání zvukových a zvukově obrazových záznamů.
 (590) Barevná
 (730) **REGION MEDIA s. r. o.**, Kavaleristů 880/6, Olomouc, Česká republika

(210) O 190221

(220) 02.04.2003

(320) 02.04.2003

(511) 35, 36, 44

(540)



- (510) (35) propagační činnost, reklama; (36) služby v pojišťovnictví; (44) lékařské služby.
 (590) Barevná
 (730) **Všeobecná zdravotní pojišťovna České republiky**, Orlická 4/2020, Praha 3, Česká republika

(210) O 190225

(220) 02.04.2003

(320) 02.04.2003

(511) 3, 16, 29, 30, 32, 35

(540)



- (510) (3) prostředky namáčecí, prací, mýdlové, saponátové, bezfosfátové, prací prostředky, prací a bělicí přípravky, prostředky na odbarvování, bělení, moření a parfémování prádla, avivážní prostředky, aviváže, přípravky na odmašťování, čištění, drhnutí, leštění a broušení, čistící přípravky, mýdla, výrobky kosmetické, voňavkářské a parfumerie včetně éterických olejů, vodičky na vlasy, zubní pasty a prášky, přípravky pro ústní hygienu, pěny na holení, vody a krémy před a po holení, veškeré výrobky k péči, pěstění a kráslení těla, pleti, očí, rtů, vlasů, rukou a nohou, veškeré ústní přípravky a zubní pasty, prášky, gely, dezodorační prostředky pro osobní použití, vata a vatové výrobky pro kosmetické účely, nemedicínální toaletní přípravky, hygienické přípravky, prostředky chránící před sluncem prostředky k čištění sporáků, prostředky k čištění sanitární techniky; (16) pleny z papíru nebo buničiny, toaletní papír, papírové ubrousky, kapesníčky a kuchyňské utěrky, tiskoviny, zejm. neperiodické publikace, reklamní a propagační letáky, plakáty, prospekty, publikace a dokumentace, tiskárenské a kartonážní výrobky; (29) polévky, bujóny, sója a sójové výrobky ve tř. 29, maso a masné výrobky, včetně konzervovaných a mražených, polotovary a hotová jídla z masa, ryby včetně korýšů a měkkýšů, výrobky z mořských ryb, upravené mořské ryby, sladkovodní a lovné ryby, vnitřnosti, drůbež, porcovaná drůbež, zvěřina, masové výtazky, konzervované a mražené ovoce a zelenina, polotovary a hotová jídla ze zeleniny a ovoce, konzervované a mražené výrobky z luštěnin,

polotovary a hotová jídla z luštěnin, konzervovaná, sušená a vařená zelenina, ovoce a luštěniny, konzervované hotové potraviny ve tř. 29, upravené brambory, výrobky z brambor, konzervované mléko a jiné mlékárenské výrobky, vejce, výrobky z vajec jako chuťové omáčky a stimulanty pro zlepšení chuti potravin, jedlé tuky a oleje, vepřové sádlo, sušená slanina, máslo a zavařeniny, výrobky z ovoce a zeleniny; (30) káva, čokoláda, čaj, kakao, cukr, rýže, tapioka, ságo, kávové náhražky, mouka a obilnářské výrobky, chléb, sušenky, suchary, koláče, jemné pečivo a cukrovinky, zmrzlina, mražené potraviny, med, sirup, melasa, kvasnice, prášky do pečiva, sůl, hořčice, ocet, chuťové omáčky, koření všeho druhu, led na chlazení, papírové sáčky plněné čajem nahrazující filtry na čaj; (32) nealkoholické nápoje sycené i nesycené, včetně nápojů minerálních, šumivých, iontových a energetických, sirupy, koncentráty a jiné přípravky pro přípravu nápojů, ovocné a zeleninové šťávy, mošty, ovocné nektary a nápoje z ovocných šťáv, stolní a minerální vody, diabetické a dietetické nápoje neléčebné, práškové nealkoholické nápoje, práškové přípravky a příchutě pro výrobu nealkoholických nápojů a likérů, obohacené vitaminové nápoje a koncentráty, nealkoholické aperitivy, piva včetně lehkých piv a ležáků, pivo v sudech, pivo ve spotřebitelském balení; (35) - obstaratelská a zprostředkovatelská činnost v oblasti obchodu, exportu a importu, pomoc při řízení velkoobchodní a maloobchodní činnosti firem, obchodní administrativa, kancelářské práce, obchodně zastupitelská činnost v oblasti obchodu, propagace, reklama včetně tvorby reklamních materiálů a předmětů, inzerce a služby spojené s provozováním obchodní činnosti, poskytování informací a informačních produktů v oblasti obchodu, poradenské a konzultační služby v oblasti maloobchodní a velkoobchodní činnosti.

- (730) **MO PARTNER a. s.**, Hálkova 171/2, Olomouc, Česká republika

- (740) Ing. Petr Soukup, patentový a známkový zástupce, Švédská 3, Olomouc

(210) O 190226

(220) 02.04.2003

(320) 02.04.2003

(511) 32, 33, 34

(540)



- (510) (32) nealkoholické nápoje sycené i nesycené, včetně nápojů minerálních, šumivých, iontových a energetických, sirupy, koncentráty a jiné přípravky pro přípravu nápojů, ovocné a zeleninové šťávy, mošty, ovocné nektary a nápoje z ovocných šťáv, stolní a minerální vody, diabetické a dietetické nápoje neléčebné, práškové nealkoholické nápoje, práškové přípravky a příchutě pro výrobu nealkoholických nápojů a likérů, obohacené vitaminové nápoje a koncentráty, nealkoholické aperitivy; (33) alkoholické nápoje, zejména likéry, destiláty, lihoviny, vinné nápoje, aperitivy, vína, vína a likéry pro trávení, nízkoalkoholické míchané nápoje, bowle a jiné alkoholické nápoje obsahující ovoce; (34) tabák, potřeby pro kuřáky, zejména krabicový tabák, doutníkové a cigaretové náústky, pouzdra na doutníky a cigarety, popelníky, všechny uvedené výrobky vyrobené ne z drahých kovů nebo jejich slitin, nebo jimi pokovených,

stojany na dýmky, čističe dýmek, doutníkové odřezávače, dýmky, zapalovače, cigaretové kapesní strojky na plnění cigaret, cigaretové papírky, cigaretové filtry, zápalky.

- (730) **Milan Šindler**, Nová 200, Hustopeče nad Bečvou, Česká republika
 (740) Ing. Petr Soukup, patentový a známkový zástupce, Švédská 3, Olomouc

- (210) **O 190227**
 (220) 02.04.2003
 (320) 02.04.2003
 (511) 32, 33, 34
 (540)



- (510) (32) nealkoholické nápoje syčené i nesyčené, včetně nápojů minerálních, šumivých, iontových a energetických, sirupy, koncentráty a jiné přípravky pro přípravu nápojů, ovocné a zeleninové šťávy, mošty, ovocné nektary a nápoje z ovocných šťáv, stolní a minerální vody, diabetické a dietetické nápoje neléčebné, práškové nealkoholické nápoje, práškové přípravky a příchutě pro výrobu nealkoholických nápojů a likérů, obohacené vitaminové nápoje a koncentráty, nealkoholické aperitivy; (33) alkoholické nápoje, zejména likéry, destiláty, lihoviny, vinné nápoje, aperitivy, vína, vína a likéry pro trávení, nízkoalkoholické míchané nápoje, bowle a jiné alkoholické nápoje obsahující ovoce; (34) tabák, potřeby pro kuřáky, zejména krabicový tabák, doutníkové a cigaretové náústky, pouzdra na doutníky a cigarety, popelníky, všechny uvedené výrobky vyrobené ne z drahých kovů nebo jejich slitin, nebo jimi pokovených, stojany na dýmky, čističe dýmek, doutníkové odřezávače, dýmky, zapalovače, cigaretové kapesní strojky na plnění cigaret, cigaretové papírky, cigaretové filtry, zápalky.
 (730) **Šindler Milan**, Nová 200, Hustopeče nad Bečvou, Česká republika
 (740) Ing. Petr Soukup, patentový a známkový zástupce, Švédská 3, Olomouc

- (210) **O 190228**
 (220) 02.04.2003
 (320) 02.04.2003
 (511) 32, 33, 34
 (540)



- (510) (32) nealkoholické nápoje syčené i nesyčené, včetně nápojů minerálních, šumivých, iontových a energetických, sirupy, koncentráty a jiné přípravky pro přípravu nápojů, ovocné a zeleninové šťávy, mošty, ovocné nektary a nápoje z ovocných šťáv, stolní a minerální vody, diabetické a dietetické nápoje neléčebné, práškové nealkoholické nápoje, práškové přípravky a příchutě pro výrobu nealkoholických nápojů a likérů, obohacené vitaminové nápoje a koncentráty, nealkoholické aperitivy;

(33) alkoholické nápoje, zejména likéry, destiláty, lihoviny, vinné nápoje, aperitivy, vína, vína a likéry pro trávení, nízkoalkoholické míchané nápoje, bowle a jiné alkoholické nápoje obsahující ovoce; (34) tabák, potřeby pro kuřáky, zejména krabicový tabák, doutníkové a cigaretové náústky, pouzdra na doutníky a cigarety, popelníky, všechny uvedené výrobky vyrobené ne z drahých kovů nebo jejich slitin, nebo jimi pokovených, stojany na dýmky, čističe dýmek, doutníkové odřezávače, dýmky, zapalovače, cigaretové kapesní strojky na plnění cigaret, cigaretové papírky, cigaretové filtry, zápalky.

- (730) **Šindler Milan**, Nová 200, Hustopeče nad Bečvou, Česká republika
 (740) Ing. Petr Soukup, patentový a známkový zástupce, Švédská 3, Olomouc

- (210) **O 190230**
 (220) 02.04.2003
 (320) 02.04.2003
 (511) 35, 41
 (540)



- (510) (35) propagační činnost, reklama; (41) výchova, vzdělávání, sportovní a kulturní aktivity.
 (730) **PORTUS PRAHA, občanské sdružení**, Spálená 5, Praha 1, Česká republika

- (210) **O 190236**
 (220) 02.04.2003
 (320) 02.04.2003
 (511) 9, 35, 37, 38, 41, 43, 45
 (540)

TREBI

- (510) (9) nosiče na zvukové nahrávky - disky, pásky, zvukové nahrávky na discích, páskách, přístroje na nahrávání, přenos a reprodukci zvuku nebo obrazu, zvukové nahrávací zařízení, magnetické nosiče údajů, záznamové disky, poplašná zařízení, akustická poplašná zařízení, elektronická zařízení k ostraze majetku a osob; (35) zprostředkovatelské služby v oblasti nákupu a prodeje zboží, obchodní poradenství, komerční využití Internetu v oblastech komerčních internetových médií, činnost organizačních a ekonomických poradců, činnost účetních poradců, vedení účetnictví; (37) úklidové práce bytových a nebytových prostor; (38) poskytování telekomunikačních služeb; (41) půjčování nahraných zvukových a zvukově obrazových záznamů; (43) provozování internetové kavárny; (45) zajišťování ostrahy majetku, objektů a osob, pátrání po osobách a majetku, služby soukromých detektivů, doprovodné služby, poskytování technických služeb k ochraně majetku a osob, zejména bezpečnostní posouzení objektů, zprostředkovatelská činnost v tomto oboru.
 (730) **TREBI s.r.o.**, Marie Majerové 751/6, Třebíč, Česká republika
 (740) Ing. Jaromír Příkryl, Patentová a známková kancelář, Včelín 1161, Hulín

- (210) **O 190237**
 (220) 02.04.2003
 (320) 02.04.2003
 (511) 9, 35, 37, 38, 41, 43, 45

(540)

Třebí

(510) (9) nosiče na zvukové nahrávky - disky, pásky, zvukové nahrávky na discích, páskách, přístroje na nahrávání, přenos a reprodukci zvuku nebo obrazu, zvukové nahrávací zařízení, magnetické nosiče údajů, záznamové disky, poplašná zařízení, akustická poplašná zařízení, elektronická zařízení k ostraze majetku a osob; (35) zprostředkovatelské služby v oblasti nákupu a prodeje zboží, obchodní poradenství, komerční využití Internetu v oblastech komerčních internetových médií, činnost organizačních a ekonomických poradců, činnost účetních poradců, vedení účetnictví; (37) úklidové práce bytových a nebytových prostor; (38) poskytování telekomunikačních služeb; (41) půjčování nahraných zvukových a zvukově obrazových záznamů; (43) provozování internetové kavárny; (45) zajišťování ostrahy majetku, objektů a osob, pátrání po osobách a majetku, služby soukromých detektivů, doprovodné služby, poskytování technických služeb k ochraně majetku a osob, zejména bezpečnostní posouzení objektů, zprostředkovatelská činnost v tomto oboru.

(730) **TREBI s. r. o.**, Marie Majerové 751/6, Třebíč, Česká republika

(740) Ing. Jaromír Prikryl, Patentová a známková kancelář, Včelín 1161, Hulín

(210) **O 190238**

(220) 02.04.2003

(320) 02.04.2003

(511) 9, 35, 37, 38, 41, 43, 45

(540)



(510) (9) nosiče na zvukové nahrávky - disky, pásky, zvukové nahrávky na discích, páskách, přístroje na nahrávání, přenos a reprodukci zvuku nebo obrazu, zvukové nahrávací zařízení, magnetické nosiče údajů, záznamové disky, poplašná zařízení, akustická poplašná zařízení, elektronická zařízení k ostraze majetku a osob; (35) zprostředkovatelské služby v oblasti nákupu a prodeje zboží, obchodní poradenství, komerční využití Internetu v oblastech komerčních internetových médií, činnost organizačních a ekonomických poradců, činnost účetních poradců, vedení účetnictví; (37) úklidové práce bytových a nebytových prostor; (38) poskytování telekomunikačních služeb; (41) půjčování nahraných zvukových a zvukově obrazových záznamů; (43) provozování internetové kavárny; (45) zajišťování ostrahy majetku, objektů a osob, pátrání po osobách a majetku, služby soukromých detektivů, doprovodné služby, poskytování technických služeb k ochraně majetku a osob, zejména bezpečnostní posouzení objektů, zprostředkovatelská činnost v tomto oboru.

(730) **TREBI s. r. o.**, Marie Majerové 751/6, Třebíč, Česká republika

(740) Ing. Jaromír Prikryl, Patentová a známková kancelář, Včelín 1161, Hulín

(210) **O 190239**

(220) 02.04.2003

(320) 02.04.2003

(511) 9, 35, 45

(540)

MONIT

(510) (9) poplašná zařízení, akustická poplašná zařízení, elektronická zařízení k ostraze majetku a osob; (35) zprostředkovatelské služby v oblasti nákupu a prodeje zboží, obchodní poradenství; (45) zajišťování ostrahy majetku, objektů a osob, pátrání po osobách a majetku, služby soukromých detektivů, doprovodné služby, poskytování technických služeb k ochraně majetku a osob, zejména bezpečnostní posouzení objektů, zprostředkovatelská činnost v tomto oboru.

(730) **SECURITY MONIT s. r. o.**, Hoblíkova 6, Brno, Česká republika

(740) Ing. Jaromír Prikryl, Patentová a známková kancelář, Včelín 1161, Hulín

(210) **O 190240**

(220) 02.04.2003

(320) 02.04.2003

(511) 9, 35, 45

(540)

SECURITY Monit

(510) (9) poplašné zařízení, akustická poplašná zařízení, elektronická zařízení k ostraze majetku a osob; (35) zprostředkovatelské služby v oblasti nákupu a prodeje zboží, obchodní poradenství; (45) zajišťování ostrahy majetku, objektů a osob, pátrání po osobách a majetku, služby soukromých detektivů, doprovodné služby, poskytování technických služeb k ochraně majetku a osob, zejména bezpečnostní posouzení objektů, zprostředkovatelská činnost v tomto oboru.

(730) **SECURITY MONIT s. r. o.**, Hoblíkova 6, Brno, Česká republika

(740) Ing. Jaromír Prikryl, Patentová a známková kancelář, Včelín 1161, Hulín

(210) **O 190242**

(220) 02.04.2003

(320) 02.04.2003

(511) 29, 30, 33

(540)



(510) (29) maso, konzervované maso, masové omáčky, potravinářské výrobky z ryb, konzervovaná zelenina; (30) cukrovinky, čokoláda, hořčice, káva; (33) lihoviny.

(730) **KRAFT MENU 2000 a.s.**, Riegrova 857, Frýdek - Místek, Česká republika

(740) Ing. Jan Kubiček, patentový zástupce, Těškovice 34

(210) **O 190244**

(220) 02.04.2003

(320) 02.04.2003

(511) 29, 30, 33

(540)



(510) (29) maso, konzervované maso, masové omáčky, potravinářské výrobky z ryb, konzervovaná zelenina; (30) cukrovinky, čokoláda, hořčice, káva; (33) lihoviny.

(730) **KRAFT MENU 2000 a.s.**, Riegrova 857, Frýdek - Místek, Česká republika

(740) Ing. Jan Kubiček, patentový zástupce, Těškovice 34

(210) **O 190300**

(220) 03.04.2003

(320) 03.04.2003

(511) 16, 35, 36, 39

(540)

Zavazadla světem

(510) (16) výrobky z papíru, papírnické zboží, obálky, dopisní papíry, kalendáře, plánovací záznamníky, gratulace, psací potřeby včetně psacích potřeb ze vzácných kovů a jejich slitin, kancelářské výrobky (s výjimkou nábytku), lepenka a kartonážní výrobky, reklamní, inzertní, propagační, uživatelské a instruktážní materiály i tiskoviny, databázové produkty v papírové formě, plakáty, billboardy, tiskoviny všeho druhu a ostatní polygrafické výrobky zařazené v této třídě, etikety, visačky, jmenovky, upomínkové předměty z papíru a z plastů spadající do této třídy, obaly a výrobky z plastů nezařazené do jiných tříd; (35) marketing, reklamní, propagační a inzertní služby prostřednictvím jakéhokoliv média - prostřednictvím telefonní, datové nebo informační sítě, merchandising, administrativní služby, pomoc při zahraničně obchodní činnosti, zprostředkovatelská činnost v oblasti obchodu, automatizované zpracování dat a informací; (36) celní služby, celní jednatelství, celní deklarace, garanční a pojišťovací služby související s dopravou a zasilatelstvím, leasingové služby; (39) veškeré vnitrostátní i mezinárodní dopravní služby a zprostředkovatelská činnost s těmito službami související, doprava letecká, železniční, silniční, vodní a námořní, tranzitní skladování, skladovací služby, pronájem skladů a skladovacích kontejnerů, půjčovna a pronájem aut, taxi služby, expresní zasilatelské a dopravní služby, zprostředkování přepravy zboží, doručovací služby, služby v oblasti přepravních tarifů a jejich optimalizace, služby cestovní kanceláře spojené s dopravou, provoz bezplatné infolinky ve všech uvedených oblastech, poskytování a šíření informací prostřednictvím globálních telekomunikačních sítí a Internetu v oblasti vnitrostátního a mezinárodního zasilatelství a souvisejících služeb, provozování www stránek v oblasti vnitrostátního a mezinárodního zasilatelství.

(730) **SETTO CZ, s. r. o.**, Jana Želivského 2, Praha 3, Česká republika

(740) Fišerová Blanka, MIRA, V Kapslovně 11, Praha 3

(210) **O 190306**

(220) 03.04.2003

(320) 03.04.2003

(511) 29

(540)

HRABĚTICKÁ VEPŘOVÁ ROLKA

(510) (29) výrobky z masa a uzenin.

(730) **INTRAMO Znojmo, spol. s r.o.**, nám. Svobody 16, Znojmo, Česká republika

(210) **O 190307**

(220) 03.04.2003

(320) 03.04.2003

(511) 29

(540) **HRABĚTICKÁ JÁTROVKA**

(510) (29) výrobky z masa a uzenin.

(730) **INTRAMO Znojmo, spol. s r.o.**, nám. Svobody 16, Znojmo, Česká republika

(210) **O 190338**

(220) 04.04.2003

(320) 04.04.2003

(511) 25

(540)

DRY-SHOD

(510) (25) pánské, dámské a dětské oděvy včetně košil, triček, nátělníků a trikotů, silných vlněných svetřů, krátkých kalhot, šortek, sportovních šortek, spodních kalhot a spodků, tepláků, dámských a pánských kalhot a džínů, bavlněná trička, bavlněné tepláky, oblečení pro jogging, sportovní úbory a dresy, pulovry s kapucí, svetry, bundy, saka, kabáty, nepromokavé bundy a větrovky s kapucí, pláště do deště, zimní kombinézy a oblečení do sněhu, koupací pláště a župany, pokrývky hlavy včetně klobouků, čepic a kšiltů, čelenky, pestrobarevné šátky na ovázání kolem hlavy (bandanas), nátepníky, rukavice, kravaty a vázanky, opasky, šátky a šály, plavecké oblečení včetně dámských/dívčích a pánských/chlapeckých plavek a koupacích čepic, lyžařské oblečení, oblečení na spaní, odpočinek a spodní prádlo včetně boxerek, obuv včetně sportovní obuvi, sportovních bot, vysokých bot, holínek, bot, tenisek a sandálů, dětské capáčky, návleky na nohy, ponožky, pletené a jiné textilní bačkory a pantofle.

(730) **Global Brand Marketing Inc.**, 6500 Hollister Avenue, Santa Barbara, Spojené státy americké, California

(740) JUDr. Korejzová Zdeňka, **KOREJZOVÁ & SPOL.**
Advokátní a patentová kancelář, Spálená 29, Praha 1

(210) **O 190344**

(220) 04.04.2003

(320) 04.04.2003

(511) 36

(540)



(510) (36) půjčky na financování nákupu jak nových, tak ojetých vozů.

(730) **GE Capital Leasing, a.s.**, Vyskočilova 1422/1a, Praha 4, Česká republika

(210) **O 190348**

(220) 04.04.2003

(320) 04.04.2003

(511) 25

(540)



(510) (25) oděvy, zejména kalhoty.

(730) **Roman Novotný**, Bezručova 51, Bílovec, Česká republika

(740) JUDr. Ivan Slavický, Na vyhlídce 47, Opava

(210) **O 190349**

(220) 04.04.2003

(320) 04.04.2003

(511) 25

(540)



(510) (25) oblečení jako např. saka, bundy, kalhoty apod.

(730) **Roman Novotný**, Bezručova 51, Bílovec, Česká republika

(740) JUDr. Ivan Slavický, Na vyhlídce 47, Opava

(210) **O 190358**

(220) 04.04.2003

(320) 04.04.2003

(511) 9, 35, 36, 42

(540)

FINAPP group

(510) (9) počítače, přístroje pro zpracování informací, počítačový software a hardware; (35) odborné obchodní poradenství, činnost podnikatelských, organizačních a ekonomických poradců, propagační činnost, reklama, obchodní administrativa, automatizované zpracování dat; (36) činnost finančních poradců; (42) návrh a vývoj počítačového hardwaru a softwaru, programování, poradenství v oblasti hardware a software, instalace, aktualizace, kopírování a údržba počítačových programů, tvorba počítačových systémů, pronájem počítačového software.

(730) **FINAPP group s. r. o.**, Sudoměřická 32, Praha 3, Česká republika

(740) Patentservis Praha a.s., Jivenská 1273/1, Praha 4

(210) **O 190360**

(220) 07.04.2003

(320) 07.04.2003

(511) 35, 36, 41

(540)



(510) (35) zprostředkování obchodní činnosti, poradenství v obchodní činnosti, reklama; (36) správa nemovitostí; (41) zábavné parky.

(590) Barevná

(730) **Ing. Rosypal Miroslav**, Rýpanova 43, Ostrava-Zábřeh, Česká republika

(210) **O 190361**

(220) 07.04.2003

(320) 07.04.2003

(511) 7, 8, 9, 11, 17

(540)

ELBAT

(510) (7) stroje, motory a jejich části (s výjimkou motorů pro pozemní vozidla), čisticí stroje elektrické, lešticí stroje elektrické, čerpadla elektrická, kompresory, elektrické generátory, elektrotechnická zařízení a přístroje pro domácnost, zejména přístroje na mletí potravin, kráječe na potraviny, lisy na ovoce nebo zeleninu, kuchyňské stroje elektrické, kuchyňské elektrické roboty, mixéry, šlehače, kávomlýnky elektrické, elektrické kráječe chleba, espressa, myčky na nádobí, pračky, vysavače prachu včetně příslušenství, lešticí parket, kuchyňské drtiče, ruční mechanické nástroje a nářadí; (8) holicí elektrické strojky, strojky na stříhání vlasů a vousů, přístroje na odstraňování chloupků, kulmy; (9) akumulátory elektrické, baterie a články elektrické, nabíječky akumulátorů, přístroje a nástroje elektrické, kabely, dráty a vodiče elektrické, elektrické spojky, svorky, konektory a koncovky, bleskojistky, bleskosvody, cívky elektrické, automatické časové spínače, dálkové ovladače, detektory kouře a požární hlásiče, dveřní zvonky, elektrody svářecí, elektrické svářecí přístroje a pájky, identifikační obaly pro elektrické dráty, indikátory a hlásiče elektrické, komutátory, odbočné krabice a rozdělovače pro elektrotechniku, rozvodné elektrické panely, pulty a skříně, ochranné pláště elektrických kabelů, elektrické usměrňovače, transformátory a měniče, regulátory, reostaty, spínače, vypínače, objímky elektrické, objímky elektrických kabelů, spojovací skřínky (svorkovnice), přístroje pro měření, signalizaci a kontrolu, ochranné oděvy a obuv proti úrazu elektrickým proudem, audio a video přijímače, video nahrávače a přehrávače, radiopřijímače pro automobily, magnetické pásky, video pásky, elektrické kabely a vodiče, přístroje a výrobky pro záznam a reprodukci mluveného slova, rozhlasové a televizní přijímače, elektrické žehličky, DVD přehrávače, reproduktorové sestavy, mikrofony, sluchátka, součástky pro spojování přístrojů, zásuvky, zástrčky, koaxialové kabely, skart kabely, modemy, telefony, faxy, počítače, periferní zařízení počítačů, diskety, kalkulačky kapsní, síťové adaptéry, mikrofony, sluchátka, televize, televizní hry, kamery, faxy, satelitní antény včetně přijímačů, osobní váhy, mobilní telefony, dobíjecí kupóny, slušovače, rozbočovače, trafopájký, přístroje kinematografické a optické; (11) přístroje pro osvětlení, topení, vaření, přístroje pro chlazení, sušení, ventilaci, zařízení pro klimatizaci, přístroje pro rozvod vody a sanitární zařízení, přístroje na výrobu páry, k ventilaci a klimatizaci, včetně součástek a příslušenství, zejména lampy, světla, světlomety, žárovky, chladničky, mrazničky, mrazicí pulty, sušičky, vysoušeče vlasů a ostatní přístroje na úpravu vlasů, kuchyňské sporáky, mikrovlnné trouby, vařiče, varná tělesa, grily a ostatní ohříváče, přístroje na přípravu kávy nebo čaje, opékače topinek, ponorné fritézy, chladicí nádoby, baterky na svícení, toustovače, topinkovače, bojler, vánoční světla na stromeček, objímky na elektrická světla a svítidla; (17) materiály izolační, zejména izolace pro elektrická vedení, materiály těsnící a ucpávací, ohebné trubky a hadice nekovové, polotovary z plastických hmot, zejména folie, desky, tyče a trubky,

izolační rukavice a pásky.

- (730) **Havelková Lenka**, Na Pražské 752, Suchdol nad Lužnicí, Česká republika
 (740) Ing. Jiří Sedlák, KUDRLIČKA & SEDLÁK, Advokátní, patentová a známková kancelář, Husova 16, České Budějovice

- (210) **O 190371**
 (220) 07.04.2003
 (320) 07.04.2003
 (511) 16, 35, 40, 41, 42, 44
 (540)



- (510) (16) postery, vizitky, fotografie; (35) systemizace informací do počítačových databází; (40) spalování odpadů; (41) výchova vědeckých, vědeckotechnických a odborných pracovníků, pregraduální a postgraduální výchovná činnost v resortu zdravotnictví v součinnosti s lékařskými fakultami, Institutem postgraduálního vzdělávání ve zdravotnictví a Institutem pro další vzdělávání ve zdravotnictví, fotografování; (42) tvorba a správa počítačového systému pro registry v resortu MZ ČR, vědeckovýzkumná činnost v oblasti kardiovaskulárních chorob, transplantací srdce, bloku srdce-plíce, ledvin, jater, slinivky břišní, diabetologie a poruch metabolismu, grafický design; (44) vysoce specializovaná preventivní, diagnostická a léčebná činnost v oblasti kardiovaskulárních chorob, transplantací srdce, bloku srdce-plíce, ledvin, jater, slinivky břišní, diabetologie a poruch metabolismu, koordinace programu orgánových transplantací.
 (730) **Institut klinické a experimentální medicíny**, Vídeňská 1958/9, Praha 4, Česká republika

- (210) **O 190376**
 (220) 07.04.2003
 (320) 07.04.2003
 (511) 19, 37, 39
 (540)



- (510) (19) veškerý stavební materiál nekovový, zejména tesařské výrobky z polozpracovaného žeziva jako jsou dřevěné panely, vazníky, krovky, trámy, prkna, dřevotřísky, střešní, dřevěné panely, překližka, skleněné cihly a dlažice apod., cihly, tvárnice, sádkokartony, keramické, betonové a železobetonové stavební dílce, stropní desky a nosníky, maltové směsi, cement, vápno mleté volně ložené nebo balené, sádra, šterk, tašky, lepenky pro stavby včetně lepenek střešních, obklady a dlažby, stavební skla, panely a desky zhotovené ze skla nebo na bázi skla, kryté vchody, skleníky, vícevrstvené skleněné tabule, lepené zasklení, plastová okna, parketové vlasy a dřevěné výrobky k pokrývání podlah, rámy a podpěry pro sklo a skleněné tabule, přírodní kámen, umělý kámen, kameninové cementové roury a cementové a necementové nekovové výrobky pro stavebnictví, stavební materiál na stavbu cest, asfalt, smola, živice, přenosné domy, prefabrikáty pro

stavebnictví, stavební díly a polotovary z plastických hmot zejména dveřní a okenní díly a obkladový materiál, přenosné chaty a jejich díly, izolační materiály a polotovary na bázi lepenkových fólií nasycených asfaltem, včetně jejich kombinace a kombinace s výztužnými vložkami; (37) stavby bytové, občanské, průmyslové a inženýrské, opravárenské služby ve stavebnictví, zámečnické služby pro stavebnictví; (39) doprava, přeprava a skladování.

- (730) **EVOS-HYDRO, s.r.o.**, Pivovarská 1003, Ledec nad Sázavou, Česká republika
 (740) Ing. Jaromír Příklad, Patentová a známková kancelář, Včelín 1161, Hulín

- (210) **O 190384**
 (220) 07.04.2003
 (320) 07.04.2003
 (511) 16, 38, 41
 (540)

ŽENA ROKU

- (510) (16) tiskárenské výrobky, tiskoviny, knižní publikace; (38) spoje (komunikace), rádiové a televizní programy - přenos, přenos www; (41) vzdělávání, zábava, kulturní aktivity, prezentace vizuálního umění nebo literatury pro kulturní a vzdělávací účely, psaní scénářů, vydavatelská a nakladatelská činnost, tvorba televizních a rozhlasových pořadů, pronájem audiovideo nahrávek.
 (730) **Markéta Jerlingová**, Ke křížku 833, Dobříchovice, Česká republika

- (210) **O 190393**
 (220) 07.04.2003
 (320) 07.04.2003
 (511) 35, 36, 39, 43
 (540)

VY VÍTE KAM - MY VÍME JAK.

- (510) (35) zprostředkování v oblasti obchodu, propagační a reklamní činnost, vedení obchodní administrativy; (36) celní služby, celní odbavování, celní deklarace, průvodkové řízení při exportu, importu a tranzitu zboží a nákladů, zprostředkovatelská a poradenská činnost v oblasti celních služeb; (39) spedice, vnitrostátní a mezinárodní zasilatelství a činnosti s tím související, zprostředkování dopravy a přepravy všemi druhy dopravních prostředků, provozování skladů a skladování zboží, silniční, železniční, lodní a letecká doprava veřejná a nákladní v tuzemsku i zahraničí, zajišťování dopravy pro turistiku a cestování osob; (43) rezervace ubytování pro cestující, zejména prostřednictvím cestovních kanceláří a zprostředkovatelů, služby v oblasti stravování a ubytování v tuzemsku i zahraničí.
 (730) **BOMAR SPEDICE, s. r. o.**, Na Harfě 9, Praha 9, Česká republika

- (210) **O 190394**
 (220) 07.04.2003
 (320) 07.04.2003
 (511) 16, 35, 41
 (540)

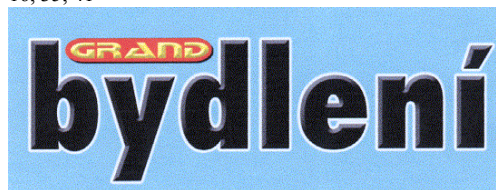

- (510) (16) periodické, nepriodické publikace, fotografie, tiskárenské výrobky, knihy, papír, lepenka a výrobky z těchto materiálů, které nejsou zařazeny do jiných tříd,

potřeby pro knižní vazby, papírenské zboží, lepidla pro papírenství nebo domácnost, materiál pro umělce, štětce, psací stroje a kancelářské potřeby (vyjímaje nábytek), učební a vyučovací pomůcky s výjimkou přístrojů, plastické obaly (nezařazené do jiných tříd), tiskařské typy, štočky; (35) propagační činnost, reklama, pomoc při řízení obch. činnosti, obchodní administrativa, kancelářské práce; (41) vydavatelská činnost, výchova, vzdělávání, zábava, sportovní a kulturní aktivity.

(590) Barevná

(730) **GRAND PRINC, spol. s r.o.**, Toužimská 918/36a, Praha 9 - Kbely, Česká republika(210) **O 190428**

(220) 07.04.2003

(320) 07.04.2003

(511) 35, 36, 37

(540)



(510) (35) zprostředkování obchodní činnosti ve stavebnictví včetně zprostředkování obchodní pomoci, průzkumu a reklamy, propagační činnost týkající se stavebních výrobků, poskytování obchodní pomoci, zprostředkování při přípravě rozpočtu jednotlivých staveb včetně zajištění s tím související kancelářské a obchodní administrativy, zajištění reklamy za účelem prezentace podnikatelů ve stavebnictví, jejich výrobků a služeb, inzeráty ohledně možných distributorů stavebních služeb, spolu se zajištěním služeb reklamy a zprostředkováním obchodu se stavebními výrobky, ekonomická finanční rozvaha ve stavebnictví; (36) investorská činnost ve výstavbě; (37) stavebnictví a stavitelství, stavební činnost, stavby a přestavby, izolace staveb, provádění staveb, jejich změn a odstraňování, rekonstrukce staveb, provádění bytových, občanských, průmyslových a inženýrských staveb, klempířství, instalatérství, izolace staveb, štukování - sádrování, utěšňování staveb, zemědělské služby, stavební dozor, zprostředkování poradenské a konzultační činnosti související se stavební činností.

(590) Barevná

(730) **Českomoravská stavební společnost, spol. s r.o.**, Jeremenkova 763/88, Praha 4, Česká republika

(740) Ing. Jana Vandělková, Bohemia Patent, Hradební 3, Praha 1

(210) **O 190445**

(220) 08.04.2003

(320) 08.04.2003

(511) 3, 5, 44

(540)

Soleo

(510) (3) kosmetické výrobky, jako přípravky WC hygieny, čističe skvm, výrobky bytové a spotřební chemie, zejména pro WC, koupelny, kuchyně, domácnost a komunální hygienu, přípravky na čištění textilií a jiných předmětů, hygienické potřeby, jako mýdla, mýdla tekutá, šampony vlasové i tělové, pěny a sole do koupelí, čisticí prostředky pro pleť, přípravky na růst vlasů, opalovací krémy, pleťové masky, balzámy na rty, zubní pasty, prací prostředky, vody po holení, přípravky k čištění, leštění a odmašťování, brusné přípravky, voňavkářské výrobky, parfémy, éterické oleje, dekorativní kosmetika jako

rtěnky, umělé řasy, make-upy, opalovací prostředky do solária; (5) albuminová potrava (bílkovinná) pro lékařské účely, aminokyseliny pro lékařské účely, bílkovinné přípravky pro lékařské účely, biologické přípravky pro lékařské účely, dietetické látky upravené pro lékařské účely, dietní potraviny upravené pro lékařské účely, doplňky potravy minerální, doplňky výživové pro lékařské účely, enzymatické přípravky pro lékařské účely, enzymy pro lékařské účely, farmaceutické přípravky, hormony pro lékařské účely, chemické přípravky pro lékařské účely, chemicko - farmaceutické přípravky, škrob pro dietetické nebo farmaceutické účely, tablety pro farmaceutické účely, vitamínové přípravky, želatina pro lékařské účely; (44) provozování zařízení sloužících regeneraci a rekondici, provozování solária.

(730) **JAVO INTERNATIONAL LIMITED, spol. s r.o.**, Čápkova 40, Brno, Česká republika(210) **O 190475**

(220) 09.04.2003

(320) 09.04.2003

(511) 9, 42

(540)

SOFTWARE 5P

(510) (9) počítačové programy nahrané, počítačový software nahraný, počítačové programy s možností stažení; (42) počítačové programování, aktualizace počítačových programů.

(730) **Florian Oldřich**, Ryšánkova 8, Brno, Česká republika(210) **O 190477**

(220) 09.04.2003

(320) 09.04.2003

(511) 16, 35, 36

(540)



(510) (16) tiskoviny, letáky, brožury, periodické publikace, knihy, tištěné materiály; (35) inzertní, reklamní a propagační činnost včetně informací poskytovaných prostřednictvím všech elektronických médií, marketing, zprostředkování služeb v oboru reklamy, propagace, administrativního a ekonomického poradenství, obchodní administrativa, ekonomické poradenství; (36) realitní činnost, poradenství v oblasti finanční a v oblasti nemovitostí, služby správců nemovitostí, pronájem nemovitostí, pronájem kanceláří, ubytovací kanceláře, pronájem bytů.

(590) Barevná

(730) **RETAIL SERVICE, s.r.o.**, Marie Cibulkové 450/13, Praha 4, Česká republika

(740) Mgr. Martin Soukup, Na Rybníčku 16, Praha 2

(210) **O 190490**

(220) 09.04.2003

(320) 09.04.2003

(511) 35

(540)

NEVĚSTA

(510) (35) reklamní činnost a marketing.

(730) **Pragueweddings.com s. r. o.**, Veletržní 841/45,

Praha 7, Česká republika

(740) Mgr. Michal Poupě, Nekázanka 9, Praha 1

(210) **O 190504**

(220) 09.04.2003

(320) 09.04.2003

(511) 36

(540)



(510) (36) clearingové a vyrovnávací finanční transakce prováděné prostřednictvím globální počítačové sítě, poskytování širokého sortimentu platebních služeb a poskytování finančních služeb, zejména zpracování kreditních karet a převod příslušných účtů a plateb prováděné prostřednictvím globální počítačové sítě.

(730) **PayPal, Inc.**, 303 Bryant Street, Mountain View, Spojené státy americké, California

(740) JUDr. Karel Čermák, advokát, Národní třída 32, Praha 1

(210) **O 190505**

(220) 09.04.2003

(320) 09.04.2003

(511) 36

(540)

PAYPAL

(510) (36) clearingové a vyrovnávací finanční transakce prováděné prostřednictvím globální počítačové sítě, poskytování širokého sortimentu platebních služeb a poskytování finančních služeb, zejména zpracování kreditních karet a převod příslušných účtů a plateb prováděné prostřednictvím globální počítačové sítě a všechny ostatní služby ve třídě 36.

(730) **PayPal, Inc.**, 303 Bryant Street, Mountain View, Spojené státy americké, California

(740) JUDr. Karel Čermák, advokát, Národní třída 32, Praha 1

(210) **O 190513**

(220) 09.04.2003

(320) 09.04.2003

(511) 3, 18, 25

(540)

SHOEZZ

(510) (3) přípravky pro čištění, leštění, krémy na obuv a kůži, leštidla na obuv, kosmetika, dezodoranty pro osobní potřebu, spreje pro osvěžení dechu, přípravky proti pocení, depilační vosk, pemza; (18) aktovky (kožená galanterie), školní aktovky, aktovky diplomatky, turistické batohy, brašny, nákupní tašky, cestovní tašky, tašky na kolečkách, tašky plážové, cestovní kufrý a kufříky, kufříky na doklady, kufříky na toaletní potřeby, deštníky, slunečníky, vycházkové a turistické hole, kabelky, klíčenky (kožená galanterie), kožené pásky, kožené řemínky, náprsní tašky, peněženky (kromě peněženek z drahých kovů), cestovní obaly na oděvy; (25) oděvy, prádlo, saka, kalhoty, svetry, košile, obleky, sukně, pláště, kostýmy, blůzy, cvičební úbory, spodní prádlo, kravaty, motýlky, šály, šátky, barety, klobouky, čepice, rukavice, ponožky, podkolenky, punčochy, punčochové kalhoty, šle, obuv, střevice, sandály, trepky, sportovní obuv.

(730) **Petr Johan**, Mezipolní 4/1235, Praha 4, Česká

republika

(740) Dipl. Ing. Jiří Chludina, Unipatent, Jana Masaryka 43-47, Praha 2

(210) **O 190514**

(220) 09.04.2003

(320) 09.04.2003

(511) 16, 35, 41

(540)

Česká Vale Tudo Federace

(510) (16) periodické a neperiodické tiskoviny všeho druhu, knihy, brožury, časopisy, propagační tiskoviny; (35) reklamní činnost s použitím vlastní informační, výcvikové a sportovní soutěžní činnosti, vydávání reklamních nebo náborových, propagačních a inzertních textů se zaměřením na bojové sporty, propagační a pomocné služby pro vlastní činnost a činnosti související s bojovými sporty; (41) organizování a vedení konferencí, seminářů a symposií se zaměřením na bojové sporty, vydávání textů s výjimkou reklamních nebo náborových, propagačních a inzertních textů se zaměřením na bojové sporty, organizování sportovních soutěží se zaměřením na bojové sporty, provozování sportovních zařízení, výuka vale tudo a podobných sportů a sebeobránných systémů, včetně výuky trenérů, rozhodčích a pořadatelů, informační služby o bojových sportech včetně internetu.

(730) **Česká Vale Tudo Federace**, Novodvorská 1077/84, Praha 4, Česká republika

(740) Mgr. Fojtek Petr, nám. Kinských 3, Praha 5

(210) **O 190515**

(220) 09.04.2003

(320) 09.04.2003

(511) 16, 35, 41

(540)

CVTF

(510) (16) periodické a neperiodické tiskoviny všeho druhu, knihy, brožury, časopisy, propagační tiskoviny; (35) reklamní činnost s použitím vlastní informační, výcvikové a sportovní soutěžní činnosti, vydávání reklamních nebo náborových, propagačních a inzertních textů se zaměřením na bojové sporty, propagační a pomocné služby pro vlastní činnost a činnosti související s bojovými sporty; (41) organizování a vedení konferencí, seminářů a symposií se zaměřením na bojové sporty, vydávání textů s výjimkou reklamních nebo náborových, propagačních a inzertních textů se zaměřením na bojové sporty, organizování sportovních soutěží se zaměřením na bojové sporty, provozování sportovních zařízení, výuka vale tudo a podobných sportů a sebeobránných systémů, včetně výuky trenérů, rozhodčích a pořadatelů, informační služby o bojových sportech včetně internetu.

(730) **Česká Vale Tudo Federace**, Novodvorská 1077/84, Praha 4, Česká republika

(740) Mgr. Fojtek Petr, nám. Kinských 3, Praha 5

(210) **O 190517**

(220) 09.04.2003

(320) 09.04.2003

(511) 9, 16, 35, 38, 41

(540)

Trendy ve farmakoterapii

(510) (9) nosiče záznamů nahrané i nenahrané, videokazety nahrané i nenahrané, audiokazety nahrané a nenahrané, CD disky, elektronické časopisy, elektronická periodika a knihy v elektronické podobě; (16) periodické a neperiodické tiskoviny všeho druhu, tiskárenské výrobky, zejména pohledy, obtisky, záložky, fotografie, papírenské

zboží všeho druhu, kancelářské potřeby, zejména bloky, kalendáře, fotoalba, dopisní papíry, desky, psací potřeby, drobné kancelářské potřeby z plastů a kovu, učební pomůcky, plastické obaly (nezařazené do jiných tříd), hrací karty, štočky, polygrafické výrobky všeho druhu; (35) reklamní, inzertní a propagační činnost, včetně reklamní, inzertní a propagační činnosti prostřednictvím elektronických počítačových sítí, zejména prostřednictvím Internetu, výstavy k obchodním účelům; (38) šíření elektronických časopisů, informací, elektronických periodik, knih v elektronické podobě prostřednictvím elektronické, telekomunikační nebo počítačové sítě, zejména Internetu; (41) výchova, zábava, sportovní a kulturní aktivity, pořádání odborných setkání, seminářů a konferencí, pořádání společenských akcí soutěží a estrád, vydavatelství a nakladatelství, vydávání tiskovin v elektronické podobě, nahrávání zvukových nebo obrazově zvukových nosičů záznamů.

(730) **Sanoma Magazines Praha s. r. o.**, Malá Štěpánská 17, Praha 2, Česká republika

(740) JUDr. Rott Vladimír, Rott, Růžička a Guttmann, patentová, známková a právní kancelář, Nad Štolou 12, Praha 7

(210) **O 190518**

(220) 09.04.2003

(320) 09.04.2003

(511) 30

(540)

RION

(510) (30) čokoláda, sušenky, koláčky, kreky, oplatky, cukrovinky, čipsy, chléb, pečivo, koláče, keksy, pudingový šerbet, zmrzlina, bonbóny, karamel, žvýkačky, nápoje na bázi čokolády, nápoje na bázi kávy, nápoje na bázi kaka.

(730) **TONG YANG CONFECTIONERY**

CORPORATION, 30-10, Munbae-Dong, Yongsan-Ku, Seoul, Jižní Korea

(740) JUDr. Rott Vladimír, Rott, Růžička a Guttmann, patentová, známková a právní kancelář, Nad Štolou 12, Praha 7

(210) **O 190519**

(220) 09.04.2003

(320) 09.04.2003

(511) 43

(540)

Charles Bridge Residence

(510) (43) ubytovací služby (hotely, penziony).

(730) **LINK RESIDENCE S. R. O.**, Mostecká 49/12, Praha 1, Česká republika

(210) **O 190523**

(220) 09.04.2003

(320) 09.04.2003

(511) 38, 39, 41, 43

(540)



(510) (38) šíření informací prostřednictvím komunikačních sítí; (39) služby cestovní kanceláře, zejména organizování a zařizování cest; (41) organizování sportovních a rekreačních akcí a soutěží, výchovná, vzdělávací a zábavní činnost a služby; (43) služby pro cestující v rámci této třídy, zejména rezervace ubytování.

(730) **RNDr. Zdeněk Kukal - GEOTOUR**, Štokánova 11/2811, Praha 6, Česká republika

(740) Ing. Reichel Pavel, Lopatecká 14, Praha 4

(210) **O 190524**

(220) 09.04.2003

(320) 09.04.2003

(511) 20, 37, 39

(540)

PEWI

(510) (20) nábytek všeho druhu spadající do této třídy, nábytkové doplňky spadající do této třídy; (37) truhlářství - opravy a renovace nábytku, čalounictví; (39) silniční motorová doprava nákladní.

(730) **Petr Winn**, Uzbecká 4/1411, Praha 10 - Vršovice, Česká republika

(740) Ing. Střelák Jiří, Pařížská 17, Praha 1

(210) **O 190525**

(220) 09.04.2003

(320) 09.04.2003

(511) 5, 30, 32

(540)



(510) (5) čaje dietetické pro léčebné účely a medicínální všeho druhu, zejména bylinné a ovocné včetně jejich směsí; (30) čaje všeho druhu včetně jejich směsí, čajové speciality přírodní i ochucené, čajové produkty; (32) nealkoholické nápoje.

(590) Barevná

(730) **LEROS, s r.o.**, U Národní galerie 370, Praha 5 - Zbraslav, Česká republika

(740) Ing. Kleintová Eva, ČERVENKA, KLEINTOVÁ, TURKOVÁ Patentová, známková a advokátní kancelář, Husinecká 11a, Praha 3

(210) **O 190526**

(220) 09.04.2003

(320) 09.04.2003

(511) 5, 30, 32

(540)



(510) (5) čaje dietetické pro léčebné účely a medicínální všeho druhu, zejména bylinné a ovocné včetně jejich směsí; (30) čaje všeho druhu včetně jejich směsí, čajové speciality přírodní i ochucené, čajové produkty; (32) nealkoholické nápoje.

(590) Barevná

(730) **LEROS, s r.o.**, U Národní galerie 370, Praha 5 - Zbraslav, Česká republika

(740) Ing. Kleintová Eva, ČERVENKA, KLEINTOVÁ, TURKOVÁ Patentová, známková a advokátní kancelář, Husinecká 11a, Praha 3

(210) **O 190527**

(220) 09.04.2003

(320) 09.04.2003

(511) 3, 5, 30

(540)



- (510) (3) výrobky kosmetické, prostředky pro hygienu zubů a ústní dutiny, zubní pasty a prášky, prostředky pro hygienu těla, zejména mýdla, tělové šampony, koupelové směsi, vlasové šampony a jiné prostředky pro mytí a ošetřování vlasů, masážní prostředky pro kosmetické účely, výtažky z bylin a květů pro kosmetické účely, výrobky voňavkářské; (5) výrobky farmaceutické, léčiva, léčivé byliny, výrobky silící a dietetické pro léčebné účely, léčivé přípravky pro ošetřování zubů a ústní dutiny, léčivé masážní prostředky, desinfekční prostředky, přípravky baktericidní a fungicidní, medicínální nápoje, zejména čaje a vína, sirupy k farmaceutickým účelům, bylinné čaje pro léčebné účely; (30) čaje všeho druhu včetně bylinných a ovocných, dietetické prostředky a potraviny k neléčebným účelům, rostlinné výtažky do potravin, bonbóny, žvýkačky gumy.

(730) **LEROS, s. r. o.**, U Národní galerie 470, Praha 5 - Zbraslav, Česká republika

(740) Ing. Kleintová Eva, ČERVENKA, KLEINTOVÁ, TURKOVÁ Patentová, známková a advokátní kancelář, Husinecká 11a, Praha 3

(210) **O 190548**

(220) 10.04.2003

(320) 10.04.2003

(511) 1, 31, 35, 37, 39, 40, 43, 44

(540)



- (510) (1) chemické výrobky určené pro zemědělství, hnojiva pro půdu, kompost, humusotvorné komponenty a půdní substráty; (31) výrobky zemědělské a zahradnické, zrní, živá zvířata, osivo, rostliny, krmivo pro zvířata; (35) poradenství a pomoc při provozu obchodu, zprostředkování obchodněpodnikatelské činnosti; (37) provozování čerpacích stanic s palivy a mazivy, údržba a opravy motorových vozidel; (39) silniční motorová doprava, balení a skladování zboží; (40) zpracování kompostů, humusotvorných komponentů a půdních substrátů; (43) hostinská činnost; (44) zprostředkovatelská a obstaravatelská činnost v oblasti zemědělské.

(730) **Agropodnik Dvorce, akciová společnost**,

Olomoucká 373, Dvorce, Česká republika

(740) JUDr. Ivana Jirková, advokát, AK JUDr. Ivana Jirková & partners, Na Poříčí 12, Praha 1

(210) **O 190580**

(220) 10.04.2003

(320) 10.04.2003

(511) 9, 16, 35, 38, 41, 42

(540)

Xko

- (510) (9) data, databáze a jiné informační produkty na elektronických, magnetických a optických nosičích spadajících do tř.9, nosiče dat, zejm. diskety, CD romy, magnetické disky, optické disky, DVD apod., elektronické sítě, multimediální aplikace, multimediální informační

katalogy, elektronické časopisy, elektronická periodika a knihy v elektronické podobě, nahraný software na CD a DVD discích a magnetických médiích, audiovizuální programy, audio programy, hudební díla, pohledy ilustrované se zvukovou nahrávkou, nahrané zvukové a zvukově obrazové záznamy, obaly na zvukové nosiče a videokazety; (16) papír, výrobky z papíru, periodické a neperiodické publikace, knihy, časopisy, brožury, fotografie, plakáty, pohledy, kalendáře, samolepky, obtisky, nažehlovací obtisky, papírové a umělohmotné tašky, tužky, pera a pastelky, papírové obaly všeho druhu, ubrusy a ubrusy, tácky, papírové vlajky, čepice a stínítka, informační a reklamní produkty v papírové formě, data a databáze obecně na papírových nosičích, písmena pro tiskárny, štočky, umělecké nebo ozdobné předměty z papíru; (35) inzertní, reklamní a propagační činnost prostřednictvím jakéhokoliv média, poskytování obchodních nebo podnikatelských informací, komerční využití Internetu, on-line inzerce, pomoc při řízení obchodní činnosti, marketing, průzkum a analýza trhu, organizování výstav a veletrhů ke komerčním a obchodním účelům, reprografické práce, odborné obchodní poradenství; (38) šíření elektronických časopisů, elektronických periodik a knih v elektronické podobě prostřednictvím počítačové sítě, Internetu, pomocí satelitů ap., výměna a šíření zpráv a informací, služby zabezpečující audiovizuální komunikaci prostřednictvím informačních a telekomunikačních sítí, kupř. počítačové sítě Internet, satelitu apod.; (41) umělecká agentura, pořádání kulturních a uměleckých akcí, setkání, výstav, soutěží, přednášek apod., pořady pro rozhlasové a televizní vysílání, ediční činnost, publikační činnost, nahrávání nosičů zvukových nebo obrazově zvukových, půjčování nahraných zvukových a nebo obrazově zvukových záznamů, tvorba a šíření audiovizuálních děl, zprostředkování v oblasti kultury, výchovy, zábavy a sportu; (42) tvorba programového vybavení (software).

(730) **Xland.CZ, spol. s r.o.**, Žižkova 472, Mladá Boleslav, Česká republika

(740) Ing. Jana Vanděliková, Bohemia Patent, Hradební 3, Praha 1

(210) **O 190601**

(220) 11.04.2003

(320) 11.04.2003

(511) 36, 37, 42

(540)



- (510) (36) činnost realitních kanceláří, pronájem a prodej nemovitostí a pozemků, konzultace a poradenství v oblasti obchodu s nemovitostmi, oceňování a odhady nemovitostí, zprostředkovatelská činnost v oblasti nemovitostí, správa nemovitostí, finanční analýzy, zprostředkování půjček a hypoték, zprostředkování finančních úvěrů, finanční informace a poradenství; (37) stavebnictví a stavitelství, stavební informace, dozor nad stavbami, zprostředkovatelská činnost v oblasti výstavby, zajišťování komplexních služeb v oblasti výstavby; (42) inženýrská činnost, právní pomoc v oblasti sjednávání smluv a tvorby objednávek, zajišťování studií domů a bytů, zajišťování projektové dokumentace domů a bytů a jejího zpracování, expertní činnost ve výstavbě, vytváření

- kolekci domů, architektonické poradenství, projektová činnost. (220) 14.04.2003
 (590) Barevná (320) 14.04.2003
 (730) **Bytová a finanční společnost DVB s.r.o.**, Výpusta (511) 10, 37
 400, Zlín, Česká republika (540)
- (740) RNDr. Halaxová Zdeňka, TETRAPAT, Univerzitní 7, Olomouc

nimotech

(210) **O 190608**

- (220) 11.04.2003
 (320) 11.04.2003
 (511) 16

(540) *papír*  *most generací*

- (510) (16) balicí papír (sulfátový papír bělený, sulfátový papír bělený pevný za mokra, superior bezdřevý nebo pevný za mokra - přebalový, superior bezdřevý bělený, havana dřevitá, sterilizační papír), papírové sáčky (ploché, křížové, s obdélníkovým dnem, s laminací AL nebo LDPE, pekařské, sterilizační, poštovní), roličky a archy potištěného papíru, ofsetový papír a kartón, předsádkový papír, listkovicový kartón, potahový papír, potištěný papír, xerografický papír, bílý i barevný, s průsvitkou, plotrový papír, papír na nekonečné tiskopisy, psací papír, tiskový papír voluminézni, voluminézni papír, tiskový papír z jednoletých rostlin, EKO papír a kartón, tiskový papír středně jemný (s volumetem i bez volumetu) a tiskový kartón středně jemný, brašnářský papír, dutinkový kartón, upravovací papír bezdřevý i dřevitý, papír a kartón z recyklovaných vláken, bílý i barevný, složky barevného papíru, závěsné a odkládací mapy, duplikační papír, ruční papíry a kartóny, ruční filtrační papír a kartón, ruční akvarelový kartón, kazety ručního papíru, firemní a reprezentativní tiskopisy.

- (730) **Olišanské papírny a.s.**, Lukavice 21, Lukavice, Česká republika

(210) **O 190613**

- (220) 11.04.2003
 (320) 11.04.2003
 (511) 16

(540) *paper*  *the bridge of generations*

- (510) (16) balicí papír (sulfátový papír bělený, sulfátový papír bělený pevný za mokra, superior bezdřevý nebo pevný za mokra - přebalový, superior bezdřevý bělený, havana dřevitá, sterilizační papír), papírové sáčky (ploché, křížové, s obdélníkovým dnem, s laminací AL nebo LDPE, pekařské, sterilizační, poštovní), roličky a archy potištěného papíru, ofsetový papír a kartón, předsádkový papír, listkovicový kartón, potahový papír, potištěný papír, xerografický papír, bílý i barevný, s průsvitkou, plotrový papír, papír na nekonečné tiskopisy, psací papír, tiskový papír voluminézni, voluminézni papír, tiskový papír z jednoletých rostlin, EKO papír a kartón, tiskový papír středně jemný (s volumetem i bez volumetu) a tiskový kartón středně jemný, brašnářský papír, dutinkový kartón, upravovací papír bezdřevý i dřevitý, papír a kartón z recyklovaných vláken, bílý i barevný, složky barevného papíru, závěsné a odkládací mapy, duplikační papír, ruční papíry a kartóny, ruční filtrační papír a kartón, ruční akvarelový kartón, kazety ručního papíru, firemní a reprezentativní tiskopisy.

- (730) **Olišanské papírny a.s.**, Lukavice 21, Lukavice, Česká republika

(210) **O 190650**

- (510) (10) ultrazvukové přístroje, ultrazvukové přístroje pro litotripsii, operační stoly, operační lampy a svítidla pro operační sály i ambulance pro lékařské účely, stropní stativy pro operační sály, radiofrekvenční ablace, elektrochirurgické generátory s příslušenstvím, antidekubitální podložky a matrace, přístroje pro prenatální diagnostiku, lékařské přístroje a nástroje pro internu a chirurgii, srdeční implantáty, diagnostické přístroje pro lékařské účely, videosystémy pro endoskopii a endoskopy, kompletní laparoskopické vybavení pro gynekologii, ortopedii a chirurgii včetně videosystému, EKG - spirometr, inkontinenční stimulátor, automatické překladače pacientů, speciální nábytek pro operační sály; (37) instalace a opravy lékařských přístrojů, zařízení, nástrojů a zdravotnických potřeb.

- (730) **NIMOTECH, s.r.o.**, Šumavská 416/15, Brno, Česká republika

(210) **O 190656**

- (220) 14.04.2003
 (320) 14.04.2003
 (511) 1, 4, 16, 20, 21, 26, 28, 31, 35, 44
 (540)

Wonekl

- (510) (1) hnojiva pro květiny a rostliny, zemina pro pěstování, zahradnické substráty rostlinné bezzeminné, rašelina pro pěstování květin; (4) svíčky; (16) obaly a sáčky na květiny a rostliny z papíru a umělých hmot; (20) proutí a proutěné zboží, zejména dekorativní proutěné předměty, koše a květináče, nástěnné ozdoby, stojany, stojánky a stolky na květiny; (21) drobné náčiní a nádoby pro zahrádkáře a pěstitele květin a plodin z plastických nebo jiných hmot, keramiky, skla, porcelánu, pálené hlíny, například vědra, džbery, džbány, kbelíky, konve, konvice, demižony, přenosné vaničky spadající do této třídy, vaničky, mísy, misky, sklenice, vázy, amfory, lahve, květináče, kořenáče, koše, košíky, zavlažovače na zalévání květin a rostlin, kropítka, opěrné tyčky pro rostliny a květiny na aranžování, pastí na hlodavce, lapače hmyzu, klece pro ptáky a domácí zvířata; (26) umělé květiny, květinové stuhly; (28) vánoční a velikonoční ozdoby; (31) zemědělské, zahradnické a lesnické výrobky a plodiny, např. obiloviny, luskoviny, olejniny, okopaniny, brambory, píce, len a přádné rostliny, technické plodiny, včetně jejich sadby, semen, sazenic a osiv, živé rostliny a květiny, hrnkové, sušené a řezané květiny, ovocné a okrasné školkařské výpěstky, čerstvé aromatické rostliny, krmiva pro ptáky a zvířata; (35) zprostředkovatelská činnost v oblasti obchodu, poradenství při velkoobchodní činnosti; (44) vazba a aranžování květin a kytic, včetně smuteční vazby, aranžování exteriérů, aranžování květinové výzdoby, poradenská činnost v oblasti zahrádkářství a pěstitelství.

- (730) **Klíšť Josef**, Opavská 224, Bohuslavice, Česká republika

- (740) Ing. Petr Soukup, patentový a známkový zástupce, Švédská 3, Olomouc

(210) **O 190680**

(220) 14.04.2003

(320) 14.04.2003

(511) 4

(540) **FOOD GUARD SUPREME**

(510) (4) průmyslové oleje, tuky, mazadla - mazivo pro potravinářské provozy.

(730) **XINTEX spol. s r. o.**, Průmyslová 2a, České Budějovice, Česká republika(210) **O 190695**

(220) 14.04.2003

(320) 14.04.2003

(511) 9, 14, 16, 20, 24, 25, 26, 28, 34, 35, 39, 41, 43

(540)



www.tomas-engr.com

(510) (9) přístroje a nástroje vědecké, námořní, geodetické, elektrické spadající do této třídy, fotografické, filmové, optické, přístroje pro záznam, zpracování, převod a reprodukci zvuku a obrazu, přístroje pro vážení, měření, signalizaci a kontrolu, vyučovací přístroje, nosiče dat, např. zvukových, vizuálních, videokazety, CD disky, nahané počítačové programy, nahané i nenahané nosiče záznamu, diáře a kalkulačky, reklamní zařízení elektrické, světelné a neonové reklamy; (14) plakety, medaile, odznaky a poháry ze vzácných kovů a jejich slitin, pozlaceného nebo posříbřeného kovu, drahokamů a polodrahokamů; (16) knihy, časopisy, plakáty, mapy, atlasy, globusy, turistické příručky, pohlednice, fotografie, reprodukce obrazů a fotografií, kalendáře, propagační tiskoviny, papírové obaly, papírové a plastové sáčky, tašky; (20) drobné výrobky z plastických hmot, jako např. plastové stojánky na stůl, plastové klíčenky, samolepící plastové kuličky; (24) vlajky a vlaječky pro reklamní účely nepapírové, vlaječky; (25) oděvy, obuv, kloboučnické zboží, sportovní oděv a obuv, plavky, kravaty, šátky, šály; (26) výšivky, nášivky na oděv a zažehlovací obtisky jako etikety vetkané v látku, stuhy, odznaky a ozdobné knoflíky, plastické špendlíky na oblečení; (28) hračky, hry, hrací karty, sportovní nářadí a potřeby; (34) plastové popelníky, zapalovače, zápalky; (35) pořádání anket, služby reklamní agentury, propagační a inzertní služby, zprostředkování v reklamě; (39) pronájem motorových vozidel, služby turistické a cestovní kanceláře; (41) pořádání sportovních akcí, organizační zajištění kulturních akcí, tvorba audiovizuálních programů z těchto akcí, vydavatelství a nakladatelství, zakázková tvorba audiovizuálních programů, nahrání těchto programů na nosiče; (43) služby cestovní kanceláře spojené se zajištěním ubytování.

(730) **BPA sport marketing a.s.**, Těšnov 1/1059, Praha 1, Česká republika(740) **JUDr. Jansta Miroslav**, advokát, Advokátní kancelář Jansta, Kostka & spol., Těšnov 1, Praha 1(210) **O 190698**

(220) 14.04.2003

(320) 14.04.2003

(511) 29, 30

(540)

珠江橋牌

**PEARL RIVER BRIDGE**

(510) (29) konzervované boby/fazole; (30) sojová omáčka, ocet, všechny druhy omáček k ochucení jídel, ústřicová omáčka, glutamát sodný, sůl, hořčice, nálevy (k ochucení), koření, chuťové přísady a pikantní koření, láky, mořidla, kompoty, pepř, paprika, sušenky, keksy, suchary, biskvity, koláče, koláče s lotusovou pastou, mandlové koláče, cukr, kandys, cukroví, karamely, bonbóny, čokoláda, med, sirup z melasy, rýže, přípravky z obilnin, ovesná mouka, rýžové tyčinky, rýžové dlouhé vlasové nudle/rýžové vermicelli, makaróny, ságo, mouka, nudle, chléb, sladké pečivo, cukrářské zboží, lístkové těsto, prášky do pečiva, tapioka, droždí, káva, čaj, kakao.

(730) **Guangdong Foodstuffs Import & Export(Group) Corporation**, No.2 Dong Hu West Road, Guangzhou, Guangdong, Čína

(740) Patentservis Praha a.s., Jivenská 1273/1, Praha 4

(210) **O 190713**

(220) 14.04.2003

(320) 14.04.2003

(511) 35, 42

(540)

Vedlejšák.cz

(510) (35) obchodní nebo podnikatelské informace, venkovní reklama, vylepování plakátů, rozšiřování reklamních nebo inzertních materiálů, příprava inzertních sloupků, reklamní materiály (rozšiřování, zasilání zákazníkům), aktualizování reklamních materiálů, rozšiřování vzorků (zboží), marketingové studie, obchodní nebo podnikatelský průzkum, reklamní texty, reklama, propagace, aranžování výkladů, průzkum trhu, vedení kartoték v počítači, obchodní nebo podnikatelské informace, průzkum veřejného mínění, reklamní plochy, obchodní reklama (pro třetí osoby), zpracování textů, inzerce poštou, systemizace informací do počítačových databází, reklama on-line v počítačové síti, vyhledávání dat v počítačových souborech (pro třetí osoby); (42) grafický design, obnova počítačových dat, přenos dat nebo dokumentů z fyzických nosičů na elektronické nosiče, tvorba a správa webových stránek (pro třetí osoby), převod dat a počítačových programů (ne fyzický).

(730) **Ing. Václav Studnička**, Přerubence 44, Řevničov, Česká republika(210) **O 190715**

(220) 14.04.2003

(320) 14.04.2003

(511) 16, 35, 39

(540)

PH-PACK

(510) (16) chloroprosté papíry nepůsobící korozi vyráběné v neutrálním PH prostředí a obaly z nich nepotíštěné a potíštěné; (35) marketingové služby, odborné obchodní poradenství a zprostředkovatelská činnost v oblasti obchodování papírem; (39) doprava, balení a skladování zboží v oblasti papírenských výrobků.

- (730) **Iva Kubitová - Velkoobchod papír Kubitová, Římalová**, Dukelských hrdinů 394, Česká Kamenice, Česká republika
- (740) Ing. Kleintová Eva, ČERVENKA, KLEINTOVÁ, TURKOVÁ Patentová, známková a advokátní kancelář, Husinecká 11a, Praha 3

- (210) **O 190718**
 (220) 15.04.2003
 (320) 15.04.2003
 (511) 30
 (540)

Čokilky

- (510) (30) čokoládové cereální kuličky.
- (730) **Penny Market s. r. o.**, Jirny 353, Jirny, Česká republika

- (210) **O 190719**
 (220) 15.04.2003
 (320) 15.04.2003
 (511) 9, 16, 35, 38, 39, 41
 (540)

ΑΡΑΤΨΚΑ

- (510) (9) data, databáze a jiné informační produkty na elektronických, magnetických a optických nosičích všeho druhu a v elektronických, datových, informačních a telekomunikačních sítích všeho druhu, související software a hardware, nosiče dat spadající do tř. 9, zejména diskety, CD romy, magnetické disky, optické disky, DVD apod., elektronické sítě, multimediální informační katalogy, periodika a knihy v elektronické podobě, nahraný software na CD a DVD discích a magnetických médiích, audiovizuální programy, audio programy, nahrané zvukové a zvukově obrazové záznamy; (16) papír, výrobky z papíru, periodické a neperiodické publikace, časopisy, brožury, fotografie, plakáty, pohledy, samolepky, tiskoviny, knihy, revue, knihařské výrobky, informační a reklamní produkty v papírové formě, data a databáze obecně na papírových nosičích; (35) zprostředkování reklamní, inzertní a propagační činnosti prostřednictvím jakéhokoliv média, prostřednictvím telefonní sítě nebo datové sítě nebo informační sítě, distribuce prospektů, předplatné časopisů; (38) šíření elektronických časopisů, elektronických periodik v elektronické podobě prostřednictvím počítačové sítě, Internetu, pomocí satelitů ap., výměna a šíření zpráv a informací, služby zabezpečující audiovizuální komunikaci prostřednictvím informačních a telekomunikačních sítí, kupř. počítačové sítě Internet, satelitu apod.; (39) distribuce a doručování časopisů a tiskovin; (41) nakladatelství a vydavatelství periodických a neperiodických publikací v tištěné i elektronické podobě (knihy, časopisy, revue apod.), zprostředkování výchovné a zábavní činnosti, publikační činnost, nahrávání nosičů zvukových nebo obrazově zvukových, půjčování nahraných zvukových a nebo obrazově zvukových záznamů.
- (730) **TOMAX Group, spol. s r. o.**, Osvoboditelů 485, Zlín, Česká republika

- (210) **O 190720**
 (220) 15.04.2003
 (320) 15.04.2003
 (511) 7, 8
 (540)

QUEST

- (510) (7) zemědělské stroje a nářadí s elektrickým pohonem; (8) zemědělské nářadí, nářadí a nástroje s ručním pohonem, nože, břitvy;
- (730) **Madal Bal s. r. o.**, Lazy IV/3356, Zlín, Česká republika

- (210) **O 190722**
 (220) 15.04.2003
 (320) 15.04.2003
 (511) 9, 35, 36, 39, 42
 (540)



sunrea

- (510) (9) zvuková poplašná zařízení, přístroje pro rozbor plynů, přístroje pro astronomii, hudební automaty, hrací skříně, automatické distribuční stroje, centrální procesorové jednotky, čtečky čárkového kódu, časové spínače automatické, dálkové ovladače, detektory, diagnostické přístroje (nikoli pro lékařské účely), disky kompaktní (audio video), magnetické nosiče dat, disky magnetické, optické, počítačové, mechanismy pro vkládání disků do počítače, zařízení pro ukládání disků, elektrické měniče, elektrické spojky, svorky, konektory, odbočnice, spojovací skřínky, elektrické vedení, elektrické zařízení pro dálkové ovládání průmyslových procesů, elektrodynamické zařízení pro dálkové řízení signalizace, hrací přístroje k připojení na TV přijímače, televizní hry, elektrické indikátory, hlásiče, integrované obvody, inventory (elektrotechnika), diskové jednotky pro počítače, zabezpečovací zařízení proti krádeži - elektrické, periferní zařízení počítačů, počítačové programy, pružné disky, diskety, přístroje pro nahrávání datových nosičů, přehrávače datových nosičů, radiotelefonní zařízení, elektrická relé, vysílače elektrických signálů, signalizační panely, snímače obrazu, snímače znaků, textové procesory, usměrňovače proudu, elektroinstalační potrubí, vysokofrekvenční přístroje, elektronické přístroje a zařízení, zařazené do tř. 9; (35) poradenství při vedení podniku, poradenství při řízení obchodní činnosti, poradenství v oblasti organizační, posuzování efektivnosti provozu a racionalizace práce, marketingové studie; (36) finanční poradenství; (39) archivace elektronicky uložených dat a dokumentů; (42) pronájem počítačového software a hardware, poradenské služby v oblasti počítačového hardware a software poskytované počítačovými specialisty.
- (730) **Sunrea, a.s.**, Lužná 591, Praha 6, Česká republika
- (740) JUDr. Jaromír Tichý, Tichý & Poláček patentoprávní a známková kancelář, Dominikánská 6, Plzeň

- (210) **O 190723**
 (220) 15.04.2003
 (320) 15.04.2003
 (511) 18, 25, 35
 (540)

KAMOTEX

- (510) (18) výrobky z kůže a jejich imitací, kabelky, doplňky z

kůže a jejich imitací, sedlářské a brašnářské výrobky, kabely, brašny, batohy, pouzdra a obaly z kůže; (25) pánské, dámské a dětské oděvy jako kalhoty, košile, svetry, pulovry, kabáty, prádlo, spodní prádlo, veškeré sportovní oblečení včetně oblečení pro camping, turistiku a horolezectví, dětské a kojenecké zboží, pláště, kostýmy, zakázkové oděvy, sportovní obuv, opasky, kloboučnické zboží; (35) zprostředkovatelské služby v oblasti obchodu.

(730) **BULL, spol. s r.o.**, Kotojedská č.p.543, Kroměříž, Česká republika

(740) Ing. Jaromír Píkrýl, Patentová a známková kancelář, Včelín 1161, Hulín

(210) **O 190725**

(220) 15.04.2003

(320) 15.04.2003

(511) 6

(540)

tempoline

(510) (6) konstrukce kovové přenosné, piloty upevňovací kovové, podpěry kovové, sloupy kovové, stojky kovové, oplocení kovové.

(730) **Racek Vlastimil**, Opařany 235, Opařany, Česká republika

(740) Antonín Koňák - patentový zástupce, KOŇÁK - patentová a známková kancelář, Karla Čapka 808, Milevsko

(210) **O 190726**

(220) 15.04.2003

(320) 15.04.2003

(511) 35, 37, 41, 42

(540)

OZE

(510) (35) propagační činnost, reklama plakátová, rozhlasová, televizní, internetová, pomoc při řízení obchodní činnosti, obchodní administrativa, kancelářské práce; (37) stavebnictví, opravy, instalační služby; (41) výchova, vzdělávání, přednášky, kurzy, semináře, konference, výstavy a veletrhy ke vzdělávacím účelům, soutěže, akademie, publikační činnost, vzdělávací ústavy, vyučovací ústavy, vyučování dálkové, univerzity, učiliště, písemné kurzy, vydávání knih, časopisů, novin, revue, fotografií, pohlednic, plakátů, map, atlasů, letáků a ostatních periodických i neperiodických publikací a tiskovin, korektury a technické redakce, produkce filmové, video produkce, vydávání CD-ROM, videokazet, půjčování knih, filmů; (42) vědecký a průmyslový výzkum, programování pro počítače, projektová činnost ve výstavbě.

(730) **Ing. Jaroslav Peterka CSc.**, Polní 367, Liberec, Česká republika

(210) **O 190727**

(220) 15.04.2003

(320) 15.04.2003

(511) 16, 35, 41

(540)

Big Art Productions and Management Services

(510) (16) obrazy; (35) zprostředkovatelská činnost v oblasti obchodu, činnost organizačních a ekonomických poradců, provozování prodejních galerií; (41) provozování výstavních galerií.

(730) **Big Art Productions and Management Services, s.r.o.**, Na Dlážďence 732/50, Praha 8 - Troja, Česká republika

(210) **O 190728**

(220) 15.04.2003

(320) 15.04.2003

(511) 35, 41

(540)



(510) (35) poradenská činnost v oblasti personalistiky a volby zaměstnání, cílené, přímé vyhledávání - executive search - headhunting, poradenství v oblasti lidských zdrojů, personální agentura, zprostředkování práce a pracovních příležitostí, provozování nábory pracovních sil, služby v oblasti přijímání nových pracovních sil; (41) poradenská činnost v oblasti volby zaměstnání, výuka jazyků, vzdělávací a tréninkové programy, rekvalifikační, jazykové, manažerské kurzy, kurzy ekonomického vzdělávání.

(590) Barevná

(730) **Ing. Pokorná Martina**, Za Kovářským rybníkem 264, Praha 4, Česká republika

(740) Mgr. Marek Hoskovec, Hybernská 20, Praha 1

(210) **O 190729**

(220) 15.04.2003

(320) 15.04.2003

(511) 35, 43

(540)



(510) (35) reklamní, propagační a inzertní činnost všemi druhy médií; (43) stravovací služby v restauracích, pizzeriích, kavárnách, barech, nočních klubech, provozování společenských středisek poskytujících služby v oblasti konzumace pokrmů a nápojů.

(590) Barevná

(730) **Foschiatti Bruno**, Jeremenkova 98, Praha 4, Česká republika

(740) Ing. Michal Jupa, patentový zástupce, Na Baních 1385, Praha 5 - Zbraslav

(210) **O 190730**

(220) 15.04.2003

(320) 15.04.2003

(511) 35, 38, 41

(540)

Radíme, bydlíme

(510) (35) reklamní, inzertní a propagační činnost všemi druhy médií; (38) televizní vysílání, šíření informací prostřednictvím veřejných datových sítí; (41) tvorba televizních pořadů, vydavatelská činnost zejména v oblasti propagačních tiskovin, výchovná a zábavní činnost, pořádání a zprostředkování společenských, závavních, soutěžních akcí, pořádání a zprostředkování kulturních a vzdělávacích výstavních akcí, nahrávání nosičů zvukových a/nebo obrazových, pronájem a půjčování nosičů audiovizuálních děl.

- (730) **RTV Galaxie, a.s.**, Pod Strání 480, Hradec Králové, Česká republika
 (740) Ing. Jupa Francis, patentový zástupce, Měchenická 4, Praha 4

- (210) **O 190732**
 (220) 15.04.2003
 (320) 15.04.2003
 (511) 12, 37
 (540)



- (510) (12) vozidla, dopravní prostředky pozemní jako např. automobily, nákladní a dodávkové vozy, přívěsné obytné vozy, přívěsné vozíky, náhradní díly a tuningové komponenty k těmto dopravním prostředkům zařazené do této třídy; (37) montáž, servis, záruční a jiné opravy přívěsných obytných vozů a ostatních dopravních prostředků pozemních a jejich součástí.
 (590) Barevná
 (730) **CARAVAN METROPOL, spol. s r. o.**, Kolbenova 25, Praha 9, Česká republika
 (740) Ing. Michal Jupa, patentový zástupce, Na Baních 1385, Praha 5 - Zbraslav

- (210) **O 190733**
 (220) 15.04.2003
 (320) 15.04.2003
 (511) 31, 44
 (540)



- (510) (31) cibule květinové, keře, křoví, květiny živé, rašeliná podestýlka, rostliny, rostlinná semena, sazenice, stromy (jako rostliny), stromy (kusy), surová kůra, trávniky; (44) architektura zahradní, ničení plevelu, rostlinné školky, trávniky - údržba, zahradnictví.
 (730) **Kristián Korner**, Hluboká 693, Petřkovice, Česká republika

- (210) **O 190735**
 (220) 15.04.2003
 (320) 15.04.2003
 (511) 16, 35, 39, 41
 (540)



- (510) (16) tiskoviny a tištěné publikace, propagační tiskoviny, katalogy, prospekty, knihy časopisy, periodické a neperiodické tiskoviny; (35) administrativní a kancelářské práce, reklamní a propagační činnost, zprostředkovatelská reklamní činnost, inzertní činnost, průzkum prodeje, zpracování dat, zprostředkovatelská činnost v oblasti obchodu, marketing, organizování komerčních nebo reklamních výstav, šíření reklamních materiálů, poskytování obchodních informací, propagace výrobků a služeb, poradenské, konzultační a informační služby týkající se všech výše uvedených služeb v této třídě poskytované i prostřednictvím internetu nebo on-line z počítačových sítí, prezentace na výstavách a veletrzích, obchodní management, statistické informace; (39) distribuce tisku a tiskovin, poradenské, konzultační a

informační služby týkající se distribuce tisku a tiskovin poskytované i prostřednictvím internetu nebo on-line z počítačových sítí; (41) nakladatelská a vydavatelská činnost, poradenské, konzultační a informační služby týkající nakladatelské a vydavatelské činnosti poskytované i prostřednictvím internetu nebo on-line z počítačových sítí.

- (730) **JAGA GROUP, v.o.s.**, Starohorská 2, Bratislava, Slovenská republika
 (740) JUDr. Babiš Peter, advokát, Vítězná 3, Praha 5

- (210) **O 190763**
 (220) 16.04.2003
 (320) 16.04.2003
 (511) 7, 16, 30
 (540)

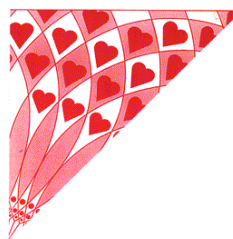

- (510) (7) potravinářské stroje; (16) obaly z plastů a papíru; (30) pražená kukuřice.
 (590) Barevná
 (730) **CORN s r. o.**, Koterovská 27, Plzeň, Česká republika

- (210) **O 190769**
 (220) 16.04.2003
 (320) 16.04.2003
 (511) 35, 41, 42
 (540)



- (510) (35) pomoc při zřízení obchodní činnosti a při provozování obchodu, kancelář vývozu a dovozu, pořádání výstav k obchodním účelům; (41) pořádání odborných přednášek, seminářů, kolokvií, workshopů, podnikatelských misí, vzdělávací a kulturní činnost včetně výstav k tomu určených; (42) právní služby poskytované zákazníkům.
 (590) Barevná
 (730) **Česko-izraelská smíšená obchodní komora**
Czech-Israeli Chamber of Commerce, Václavské náměstí 56, Praha 1, Česká republika

- (210) **O 190793**
 (220) 16.04.2003
 (320) 16.04.2003
 (511) 5, 10, 16, 24, 25
 (540)



- (510) (5) hygienické výrobky, náplasti, obvazy, obvazový materiál, gáza pro obvazy, obinadla, absorpční obvazový

materiál a těhotenský obvazový materiál, vata k lékařským účelům, vložky pro inkontinentní, chirurgické tkaniny; (10) lékařské, chirurgické přístroje a nástroje, ortopedické výrobky včetně elastických obvazů, materiály pro sešívání ran, krycí prostěradla, prádlo a ochranné pomůcky pro lékařské a chirurgické účely jednorázové, rukavice pro lékařské účely, chirurgické a lékařské oblečení a ochranné oblečení pro lékařské a chirurgické účely; (16) prádlo a ochranné pomůcky jednorázové z papíru nebo buničiny, papírové kapesníky, jednorázové pleny a jednorázové kalhotky z papíru nebo buničiny; (24) látkové prádlo a ochranné pomůcky jednorázové, ochranné podložky a příkrývky, ložní prádlo, hygienické rukavice, gáza; (25) oblečení, obuv, pokrývky hlavy, čepice, zdravotnické pláště, pláště, roušky a rukavice jednorázové nebo pro více použití.

- (730) **ONTEX, Naamloze vennootschap**, 5, Genthof, Buggenhout, Belgie
 (740) Sasha Štěpánová, Kocián Šolc Balaščík, Jindřišská 34, Praha 1

- (210) **O 190805**
 (220) 16.04.2003
 (320) 16.04.2003
 (511) 9, 42
 (540)

WABITS

(510) (9) přístroje a nástroje vědecké, námořní, geodetické, fotografické, filmové, optické, přístroje pro vážení, měření, signalizaci, kontrolu (inspekci), záchranu a přístroje pro vyučování, přístroje a nástroje pro vedení, přepínání, přeměnu, akumulaci, regulaci nebo řízení elektrického proudu, přístroje pro záznam, převod, reprodukci zvuku nebo obrazu, magnetické nosiče zvukových záznamů, gramofonové desky, automatické distributory a mechanismy pro přístroje a mince, zapisovací pokladny, počítačící stroje, přístroje pro zpracování informací a počítače, zejména počítačové programy, a to software pro řízení kina, umožňující sledování a načítání položek, včetně potravin, nápojů a prodeje vstupenek, rezervací, včetně rezervací přes Internet, zakládání a korelaci těchto informací, hasicí přístroje; (42) vědecké a technologické služby a s nimi spojený výzkum a návrhy, průmyslové analýzy a výzkum, návrh a vývoj počítačového hardwaru a softwaru, zejména pronájem přístupového času k službám počítačové databáze, pronájem softwaru pro řízení kina a/nebo pro služby vstupenkového systému divadla, zajišťování počítačových služeb pro řízení kina a/nebo pro vstupenkový systém divadla, počítačové služby týkající se řízení kina a/nebo rezervací divadelních vstupenek přes telefon a globální komunikační síť, počítačové služby týkající se řízení divadla provozované prostřednictvím softwarového programu, který řídí prodej vstupenek a rezervací vstupenek, včetně rezervací přes Internet, a počítačové služby týkající se řízení restaurací provozované prostřednictvím softwarového programu, který řídí restaurační potravinové a nápojové služby, služby restauračních řetězců, koncise (zajišťování stravy a nápojů) a sledování a korelace prodeje z různých divadel v řetězci tak, aby byl podpořen centrální management pro výše uvedené služby, právní služby.

- (730) **Warner Bros. Entertainment Inc.**, 4000 Warner Blvd., Burbank, California 91522, Spojené státy americké, California
 (740) JUDr. Matějka Jan, Advokátní a patentová kancelář Čermák, Hořejš, Myslíl, Národní 32, Praha 1

- (210) **O 190809**

- (220) 16.04.2003
 (320) 16.04.2003
 (511) 29
 (540)

OLBA

- (510) (29) veškeré mléčné výrobky v jakékoliv formě, zejména mléko, sušené mléko, kondenzované mléko, náhražky mléka, sýr, máslo, jogurty, i ovocné.
 (730) **Société Tabbarah pour le commerce et l'industrie S. A. L.**, Rue de Californie, Imm. Tabbarah, B. P. 592, Beirut, Libanon
 (740) JUDr. Traplová Jarmila, Advokátní a patentová kancelář Traplová, Hakr, Kubát, Přístavní 24, Praha 7

- (210) **O 190860**
 (220) 18.04.2003
 (320) 18.04.2003
 (511) 35, 36, 37, 39
 (540)

ESTATIUS

- (510) (35) obchodní a podnikatelské poradenství, analýzy nákladů, pomoc při řízení podniku, pomoc při obchodní činnosti, marketingové studie, ekonomické poradenství, výběrová řízení na dodávky médií potřebných pro provoz budov, jako teplo, voda, plyn, elektrické energie apod., výběrová řízení na dodávky služeb souvisejících s provozem budov, zejména údržby a oprav; (36) finanční poradenství, realitní kanceláře, finanční konzultační služby, inkasování nájmu, vedení správy nájemních domů, pronájem nemovitostí, finanční řízení, správa majetku, finanční analýzy v oblasti realit; (37) zprostředkování údržby nemovitostí včetně jejich prohlídek a oprav, smluvní zajišťování služeb souvisejících s provozem budov, zejména údržby a oprav; (39) smluvní zajišťování dodávek médií potřebných pro provoz budov, jako teplo, voda, plyn, elektrické energie apod.
 (730) **ESTATIUS Czech Republic, s.r.o.**, Senovážné nám. 8, Praha 1, Česká republika
 (740) Ing. Jiří Poláček, Tichý & Poláček patentoprávní a známková kancelář, Dominikánská 6, Plzeň

- (210) **O 190882**
 (220) 18.04.2003
 (320) 18.04.2003
 (511) 7, 9, 11, 12, 13, 35, 36, 37
 (540)



- (510) (7) potravinářské stroje, zařízení, linky a investiční celky pro strojírenskou výrobu, energetiku a ekologii, letecké motory, náhradní díly k výše uvedenému; (9) elektrotechnika, aktivní a pasivní radiolokace, pozemní letecké navigační systémy, simulátory letecké techniky, spojovací a komunikační technika, zařízení a komponenty pro vojenskou a civilní meteorologii, náhradní díly k výše uvedenému; (11) letištní osvětlovací zařízení; (12) civilní a vojenská letadla, vrtulníky, trenážéry, bezpilotní prostředky, padáky, náhradní díly k výše uvedenému zboží, pozemní technika, kolová, pásová a ženíjní technika, motory, náhradní díly k výše uvedenému; (13) letecké kanony a kulometry, letecké bomby, cvičné letecké bomby, rakety vzduch-vzduch, rakety vzduch-země, vojenské zbraně a vojenské střelivo, náhradní díly k výše

uvedenému; (35) zahraniční obchod vojenským materiálem, poradenství v obchodní činnosti, kanceláře dovozní a vývozní, služby a poradenství v obchodní činnosti, obchodní a podnikatelský průzkum, pomoc při řízení obchodní činnosti, posuzování efektivnosti provozu a racionalizace práce, pronájem kancelářských strojů a zařízení, pronájem reklamních ploch, obchodní průzkum, předvádění zboží; (36) zastupování v celním řízení, pronájem nemovitostí, leasing osobních automobilů a zdravotnické techniky; (37) pronájem a půjčování potravinářské technologie, technologie pro strojírenskou výrobu a stavební průmysl.

(730) **OMNIPOL a. s.**, Nekázanka 11, Praha 1, Česká republika

(740) Patentservis Praha a.s., Jivenská 1273/1, Praha 4

(210) **O 190902**

(220) 22.04.2003

(320) 22.04.2003

(511) 2, 3, 6, 11, 19, 20, 21, 35

(540)

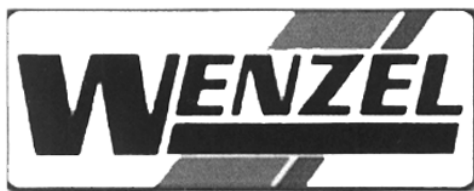

(510) (2) nábytkové laky, textilní barvy, antikorozní a impregnační nátěry, mořidla přírodní; (3) přípravky na ošetřování nábytku, čistící, leštící a odmašťovací přípravky, brusné materiály - papíry a plátina; (6) kování, zejména kování nábytkové kovové, dveřní kovové, kování na okna, kování na dveře a posuvné dveře, kování niklové pro stavební účely nebo nábytek, kování a výrobky stavebního truhlářství, ozdobné kování, kovové nábytkové panty a sloupky, ozdobné dveřní závěsy a kliky, nábytková kolečka kovová, vruty, šrouby, podpěrky pod police, kovové kabelové průchodky, kovové odpadní koše, kovové drátěné závěsné a výsuvné programy do nábytku a kuchyní, závěsné háky, kladky, kolejnice, kolejnicové spojky, zejména pro nábytek, dveře, posuvné dveře a uzavírací stěny prostoru, hliníková okna a dveře; (11) svítidla, nábytková svítidla; (19) dveře nekovové, zejména dřevěné dveře křídlové a posuvné, dveřní výplně nekovové, nekovová okna; (20) nábytek a nábytkové díly ve tř. 20, nábytková kolečka nekovová, veškeré nábytkové kování nekovové, nábytková kolečka nekovová, nábytkové pojezdy, teleskopické pojezdy, nábytkové úchytky, nábytkové hrany, nábytkové roletky z plastu, nábytkové narážecí hrany, kluzáky pro nábytek, celoplastová kolečka, nábytková dvířka, hrany z umělé hmoty, podpěrky pod police nekovové, matrace v rámci této třídy, podušky, podhlavníky a ložní potřeby v rámci této třídy, rámy, zrcadla a součásti zrcadel, nábytkové odpadní koše, nábytkové výsuvní odpadní koše, zahradní nábytek, kuchyňské linky, díly pro kuchyňské linky, kancelářské židle a křesla, nábytek z náhražkových materiálů, poličky, bytové doplňky, výrobky ze dřeva, korku, proutí, rákosu, třtiny, slonoviny, kostic, želvoviny, jantaru, perleti, mořské pěny, buničiny a z náhražek těchto hmot nebo z plastických hmot určených jako bytové doplňky nebo okrasné předměty, posuvné nábytkové systémy pro dveře, šatny a uzavírání stěn prostoru; (21) koše na odpadky; (35) zprostředkování v oblasti nákupu a prodeje zboží.

(730) **WENZEL, spol. s r. o.**, Mřenkova 5, Ivančice, Česká republika

(740) Ing. Jaromír Příklad, Patentová a známková kancelář, Včelín 1161, Hulín

(210) **O 190903**

(220) 22.04.2003

(320) 22.04.2003

(511) 2, 3, 6, 11, 19, 20, 21, 35

(540)



(510) (2) nábytkové laky, textilní barvy, antikorozní a impregnační nátěry, mořidla přírodní; (3) přípravky na ošetřování nábytku, čistící, leštící a odmašťovací přípravky, brusné materiály - papíry a plátina; (6) kování, zejména kování nábytkové kovové, dveřní kovové, kování na okna, kování na dveře a posuvné dveře, kování niklové pro stavební účely nebo nábytek, kování a výrobky stavebního truhlářství, ozdobné kování, kovové nábytkové panty a sloupky, ozdobné dveřní závěsy a kliky, nábytková kolečka kovová, vruty, šrouby, podpěrky pod police, kovové kabelové průchodky, kovové odpadní koše, kovové drátěné závěsné a výsuvné programy do nábytku a kuchyní, závěsné háky, kladky, kolejnice, kolejnicové spojky, zejména pro nábytek, dveře, posuvné dveře a uzavírací stěny prostoru, hliníková okna a dveře; (11) svítidla, nábytková svítidla; (19) dveře nekovové, zejména dřevěné dveře křídlové a posuvné, dveřní výplně nekovové, nekovová okna; (20) nábytek a nábytkové díly ve tř. 20, nábytková kolečka nekovová, veškeré nábytkové kování nekovové, nábytková kolečka nekovová, nábytkové pojezdy, teleskopické pojezdy, nábytkové úchytky, nábytkové hrany, nábytkové roletky z plastu, nábytkové narážecí hrany, kluzáky pro nábytek, celoplastová kolečka, nábytková dvířka, hrany z umělé hmoty, podpěrky pod police nekovové, matrace v rámci této třídy, podušky, podhlavníky a ložní potřeby v rámci této třídy, rámy, zrcadla a součásti zrcadel, nábytkové odpadní koše, nábytkové výsuvní odpadní koše, zahradní nábytek, kuchyňské linky, díly pro kuchyňské linky, kancelářské židle a křesla, nábytek z náhražkových materiálů, poličky, bytové doplňky, výrobky ze dřeva, korku, proutí, rákosu, třtiny, slonoviny, kostic, želvoviny, jantaru, perleti, mořské pěny, buničiny a z náhražek těchto hmot nebo z plastických hmot určených jako bytové doplňky nebo okrasné předměty, posuvné nábytkové systémy pro dveře, šatny a uzavírání stěn prostoru; (21) koše na odpadky; (35) zprostředkování v oblasti nákupu a prodeje zboží.

(590) Barevná

(730) **WENZEL, spol. s r. o.**, Mřenkova 5, Ivančice, Česká republika

(740) Ing. Jaromír Příklad, Patentová a známková kancelář, Včelín 1161, Hulín

(210) **O 190906**

(220) 22.04.2003

(320) 22.04.2003

(511) 38, 42

(540)

videon

(510) (38) informace o telekomunikacích, přenos zpráv a obrazů pomocí počítače, elektronická pošta, poskytování přístupu k internetu, datová komunikace prostřednictvím internetu, hlasové přenosy prostřednictvím internetu, poskytování bezdrátového připojení k Internetu, telekomunikační služby týkající se bezdrátového spojení prostřednictvím internetu; (42) internetových webhosting, programovací služby týkající se bezdrátového spojení prostřednictvím internetu, umístění a správa webových stránek.

(730) **VIDEON Networking s. r. o.**, Alšova 993/12, Znojmo, Česká republika

(210) **O 190912**

(220) 22.04.2003

(320) 22.04.2003

(511) 36

(540) **Hypotéka Stabilita**

(510) (36) bankovníctví.

(730) **Raiffeisenbank a. s.**, Olbrachtova 2006/9, Praha 4, Česká republika

(210) **O 190913**

(220) 22.04.2003

(320) 22.04.2003

(511) 36

(540) **HYPOTÉKAPREMIUM**

(510) (36) bankovníctví.

(590) Barevná

(730) **Raiffeisenbank a. s.**, Olbrachtova 2006/9, Praha 4, Česká republika

(210) **O 190914**

(220) 22.04.2003

(320) 22.04.2003

(511) 36

(540) **HYPOTÉKA JISTOTA**

(510) (36) bankovníctví.

(590) Barevná

(730) **Raiffeisenbank a. s.**, Olbrachtova 2006/9, Praha 4, Česká republika

(210) **O 190916**

(220) 22.04.2003

(320) 22.04.2003

(511) 41

(540) **IN OUT**

(510) (41) agenturní činnost v oblasti kultury a umění, provozování kulturních a kulturně - vzdělávacích zařízení.

(590) Barevná

(730) **PPF majetková a.s.**, Na Klikovce 367/7, Praha 4, Česká republika

(210) **O 190919**

(220) 22.04.2003

(320) 22.04.2003

(511) 6, 7, 17

(540)

IPL

(510) (6) kovové navijáky na pružné hadice všeho druhu; (7) navijáky na pružné hadice všeho druhu; (17) ohebné hadice vyrobené zcela nebo převážně z plastických hmot, pro použití v potravinářském průmyslu, v chemickém a petrochemickém průmyslu, v dřevozpracujícím průmyslu, v zemědělství, pro zahradnické účely, pro klimatizační zařízení, pro sání a přepravu tekutin, stlačeného vzduchu a plynu, požární hadice, hadice pro cisternová vozidla.

(730) **Industrie Plastiche Lombarde spa**, Via Bongiasca, 1303-21020, Comabbio (VA), Itálie

(740) JUDr. Miloš Všečka, advokát, Společná advokátní kancelář Všečka Zelený Švorčík Kalenský a partneři, Hálkova 2, Praha 2

(210) **O 190963**

(220) 23.04.2003

(320) 23.04.2003

(511) 29, 40, 43

(540)



(510) (29) maso, masné výrobky, drůbež; (40) porážka zvířat, uzení potravin, zpracování zvířat; (43) služby spojené s opatřováním potravin.

(730) **Procházka spol. s r. o.**, Chelčického 627, Roudnice nad Labem, Česká republika

(210) **O 190989**

(220) 23.04.2003

(320) 23.04.2003

(511) 30

(540)



(510) (30) sojová omáčka, glutamát sodný (glukóza pro výživu), koření, instantní nudle, instantní rýžové nudle, instantní měkká rýže, burizony (rýže).

(730) **VE WONG CORPORATION**, 5th Fl., No. 79, Chung Shan N. Road, Sec. 2, Taipei, Taiwan, Čína

(740) Patentservis Praha a.s., Jivenská 1273/1, Praha 4

(210) **O 190991**

(220) 23.04.2003

(320) 23.04.2003

(511) 29, 30, 32

(540) **Ultra Fit' n Slim Fresh - Up**

(510) (29) mléko, ovocná dřev; (30) přísady do nápojů jiné než esence; (32) nealkoholické nápoje, sirupy na výrobu nápojů, ovocné šťávy, nealkoholické výtažky z ovoce,

prášky a příchutě na výrobu nápojů, prášky a příchutě na přípravu nápojů, ovocné esence na přípravu a výrobu nápojů.

- (730) **RENUTO (Overseas) LIMITED**, Demetri Liperti
Street 3, Kotsapas Building, Limassol, Kypr
(740) Mgr. Jaroš Zbyšek, advokát, Advokátní kancelář Jaroš -
Fojtíková, Zelený pruh 95/97, Praha 4

(210) **O 190992**

(220) 23.04.2003

(320) 23.04.2003

(511) 29, 30, 32

(540)

Ultra Fit' n Slim Café Frappé

- (510) (29) mléčné nápoje, mléčné nápoje s kávou; (30) káva, kávové nápoje; (32) nealkoholické nápoje.

- (730) **RENUTO (Overseas) LIMITED**, Demetri Liperti
Street 3, Kotsapas Building, 3. patro, Limassol, Kypr
(740) Mgr. Jaroš Zbyšek, advokát, Advokátní kancelář Jaroš -
Fojtíková, Zelený pruh 95/97, Praha 4

(210) **O 190993**

(220) 23.04.2003

(320) 23.04.2003

(511) 29, 30, 32

(540)

Ultra Fit' n Slim Café Latté

- (510) (29) mléčné nápoje, mléčné nápoje s kávou; (30) káva, kávové nápoje; (32) nealkoholické nápoje.

- (730) **RENUTO (Overseas) LIMITED**, Demetri Liperti
Street 3, Kotsapas Building, 3. patro, Limassol, Kypr
(740) Mgr. Jaroš Zbyšek, advokát, Advokátní kancelář Jaroš -
Fojtíková, Zelený pruh 95/97, Praha 4

(210) **O 191027**

(220) 24.04.2003

(320) 24.04.2003

(511) 9, 16, 41

(540)

PERPLEX

- (510) (9) data, databáze a jiné informační produkty na elektronických, magnetických a optických nosičích všeho druhu a v elektronických, datových, informačních a telekomunikačních sítích všeho druhu, související software a hardware, nosiče dat všeho druhu, zejména diskety, CD-romy, magnetické disky, optické disky, DVD, videokazety, nahrané videopásky, diapozitivy apod., multimediální informační katalogy v elektronické podobě, časopisy, periodika a knihy v elektronické podobě, nahraný software na CD a DVD discích a magnetických médiích, audiovizuální programy, audio programy, pohledy ilustrované se zvukovou nahrávkou, nahrané zvukové a zvukově obrazové záznamy, obaly na zvukové nosiče a videokazety; (16) papír, výrobky z papíru, periodické a neperiodické publikace, knihy, časopisy, brožury, divadelní přehledy, kulturní přehledy, umělecké časopisy, divadelní dekorace, fotografie, fotoalba, plakáty, pohledy, kalendáře, samolepky, papírové a umělohmotné tašky, tužky, pera a pastelky, papírové obaly všeho druhu, ubrusky a ubrusy, tácky, papírové vložky, čepice a stínítka, informační a reklamní produkty v papírové formě, data a databáze obecně na papírových nosičích, umělecké, upomínkové nebo ozdobné předměty z papíru; (41) nakladatelství a vydavatelství periodických a neperiodických publikací v tištěné i elektronické podobě, agenturní činnost v oblasti kultury, zprostředkování kulturních a uměleckých akcí, setkání, výstav, soutěží, přednášek apod., ediční činnost,

publikační činnost včetně nahrávání nosičů zvukových nebo obrazově zvukových, půjčování nahraných zvukových a nebo obrazově zvukových záznamů, šíření audiovizuálních děl, umělecká agentura, nahrávání nosičů zvukových nebo obrazově zvukových, pořádání kulturních a uměleckých akcí, setkání, výstav, soutěží, přednášek apod., pořady pro rozhlasové a televizní vysílání, zprostředkování v oblasti kultury, výchovy a zábavy.

- (730) **Jiří Suchý**, Lomená 52/702, Praha 6, Česká republika
(740) Ing. Jana Vandělková, Bohemia Patent, Hradební 3, Praha 1

(210) **O 191030**

(220) 24.04.2003

(320) 24.04.2003

(511) 2

(540)

LUMIDAG

- (510) (2) tiskové barvy pro použití při výrobě elektroluminiscenčních světelných zdrojů.

- (730) **Acheson Industries, Inc. (a Michigan corporation)**, 1600 Washington Avenue, Port Huron, Spojené státy americké, Michigan
(740) JUDr. Traplová Jarmila, Advokátní a patentová kancelář Traplová, Hakr, Kubát, Přístavní 24, Praha 7

(210) **O 191031**

(220) 24.04.2003

(320) 24.04.2003

(511) 5

(540)

ASTROGLIDE

- (510) (5) lubrikační přípravky používané pro usnadnění pohlavního styku.

- (730) **Daniel X. Wray**, 1156 Sugarbush Drive, Vista, Spojené státy americké, California
(740) JUDr. Rott Vladimír, Rott, Růžička a Guttmann, patentová, známková a právní kancelář, Nad Štolou 12, Praha 7

(210) **O 191032**

(220) 24.04.2003

(320) 24.04.2003

(511) 16, 35, 41

(540)



- (510) (16) papírové nosiče informací, zejména tiskoviny, letáky, papírové reklamní předměty zařazené v této třídě, fotografie, papírenské a kartonážní zboží zařazené v této třídě, potřeby pro knižní vazby, materiál pro umělce zařazený v této třídě, učební a vyučovací pomůcky s výjimkou přístrojů; (35) inzertní, reklamní a propagační činnost, poskytování pomoci při provozu obchodu, obstaravatelská a zprostředkovatelská činnost v oblasti obchodu, obchodní administrativa; (41) výchovná, vzdělávací a zábavní činnost, sportovní a kulturní aktivity, zejména pořádání hudebních festivalů soutěží pro zrakově postižené studenty hudebních škol.

- (730) **CrossWorld Červený Advertising, s.r.o.**,

- Revoluční 25, Praha 1, Česká republika
(740) JUDr. Aleš Zábřeh, advokát a patentový zástupce, Na Beránce 2, Praha 6

- (210) **O 191047**
 (220) 25.04.2003
 (320) 25.04.2003
 (511) 29, 31, 35, 40, 41, 43, 44
 (540)



- (510) (29) ryby neživé, čerstvé, konzervované a jinak zpracované, potravinářské výrobky z ryb, rybí pokrmy; (31) živé ryby tržní, násové, generační, živé rybí plůdky; (35) obchodně - poradenské a zprostředkovatelské služby v oblasti chovu a prodeje ryb, marketingové služby; (40) zpracování sladkovodních ryb; (41) sportovní rybolov, lov ryb na udici; (43) služby ubytovací, zejména provozování hotelů a penzionů, hostinská činnost, restaurace, pohostinství; (44) chov a hospodářská těžba ryb ve speciálních rybochovných zařízeních, využívání těchto zařízení k produkci plůdků, násovéch, tržních a generačních ryb.
- (730) **Blahovec Josef**, Žár 25, Vacov, Česká republika
 (740) Ing. Jiří Sedlák, KUDRLIČKA & SEDLÁK, Advokátní, patentová a známková kancelář, Husova 16, České Budějovice

- (210) **O 191074**
 (220) 28.04.2003
 (320) 28.04.2003
 (511) 18, 21, 25
 (540)

BLOOM

- (510) (18) výrobky z kůže a imitace kůže, kabelky, nákupní tašky, aktovky, peněženky, kufry a cestovní brašny, batohy, deštníky, slunečníky a hole, sedlářské výrobky, ozdobné předměty z kůže; (21) drobné ozdobné předměty ze skla, porcelánu a majoliky, busty z porcelánu, výrobky z křišťálového skla, sklo malované, skleněné mozaiky, stolní lahve, cestovní lahve, termosky, otvíráky na lahve, čajové soupravy, dózy na čaj, kořenky, džbánky, hřebeny, kartáčnické zboží, svícny; (25) oděvy svrchní i spodní, kabáty, pláště, svetry, kalhoty, vesty, saka, košile, konfekce, sportovní oděvy, trička a spodní prádlo, plavky, rukavice, vaky na oděvy, obuv, klobouky, kloboučnické zboží.
- (730) **CARLINA, s. r. o.**, Libušská 133, Praha 4, Česká republika
 (740) Fischer Michael, FISCHER & PARTNER, Na Hrobci 5, Praha 2

- (210) **O 191082**
 (220) 28.04.2003
 (320) 28.04.2003
 (511) 39, 43
 (540)

ivanatour

- (510) (39) provozování cestovní kanceláře v rámci této třídy, poradenská a konzultační činnost v cestovním ruchu, doprava, zprostředkování a průvodcovská činnost v cestovním ruchu, obstarávání a prodej letenek, činnost touroperátora; (43) hostinská a ubytovací činnost v rámci

- cestovního ruchu - provozování cestovní kanceláře.
 (730) **Ing. Ivana Gloserová**, Na Lysině 1/303, Praha 4, Česká republika
 (740) Ing. Michal Jupa, patentový zástupce, Na Baních 1385, Praha 5 - Zbraslav

- (210) **O 191083**
 (220) 28.04.2003
 (320) 28.04.2003
 (511) 3
 (540)

comely

- (510) (3) laky na nehty, líčidla, maskara, nehty obočí (tužky), odlakovače, parfémy, pleťové vody, pudr, rtěnky, toaletní přípravky, tužky, toaletní voda, pleťová voda pro kosmetické účely, odličování, lak na vlasy, krémy, barvy (kosmetické), lesky.
- (730) **Miroslav Šach**, náměstí II. odboje 144, Bystřice, Česká republika

- (210) **O 191085**
 (220) 28.04.2003
 (320) 28.04.2003
 (511) 33
 (540)

JIM BEAM BLACK

- (510) (33) alkoholické nápoje (s výjimkou pív).
 (730) **Jim Beam Brands Co.**, 510 Lake Cook Road, Deerfield, Spojené státy americké, Illinois
 (740) Mgr. Petra Korejzová, KOREJZOVÁ & SPOL. Advokátní a patentová kancelář, Spálená 29, Praha 1

- (210) **O 191086**
 (220) 28.04.2003
 (320) 28.04.2003
 (511) 9, 16, 41
 (540)

Videofestival



„S vámi nás baví svět“

- (510) (9) nosiče záznamů kromě papírových; (16) tiskoviny; (41) výchovná, vzdělávací, kulturní a sportovní činnost.
- (730) **HANDICAP LYCEUM PRAHA**, Plavecká 4/404, Praha 2, Česká republika

- (210) **O 191097**
 (220) 28.04.2003
 (320) 28.04.2003
 (511) 16, 21, 25, 32, 34, 43

(540)



(510) (16) papírové tácky, kelímky, pasparty, plakáty, plakáty velké plošné, papírové rozetky, účtenky, papírové tabule, papírové láhve, papírové visačky, novoroční přání, letáky, jídelní lístky, papírové ubrusky, tužky; (21) pohárky skleněné, sklenice, pohárky keramické, holby, keramické stojánky na jídelní lístky, keramické porcelánové tácky, porcelánové džbánky; (25) oděvy, kloboučnické zboží; (32) pivo, lehká piva a ležáky, vody minerální a šumivé a jiné nealkoholické nápoje, sirupy a jiné přípravky k přípravě nápojů; (34) popelníky skleněné, popelníky keramické, porcelánové popelníky; (43) služby spojené s provozováním pohostinství.

(730) **Pražské pivovary a. s.**, Nádražní 84, Praha 5, Česká republika

(740) JUDr. Traplová Jarmila, Advokátní a patentová kancelář Traplová, Hakr, Kubát, Přístavní 24, Praha 7

(210) **O 191108**

(220) 28.04.2003

(320) 28.04.2003

(511) 19, 37, 40

(540)



(510) (19) nekovové stavební materiály, zejména okna, dveře, zimní zahrady, vnitřní a venkovní parapety, obklady; (37) stavby a opravy, zejména montáže oken, dveří, zimních zahrad, parapetů a obkladů; (40) zámečnictví-kovoobrábění.

(730) **DEC-PLAST, spol. s r. o.**, Místecká 1111, Příbor, Česká republika

(740) JUDr. Aleš Zábrš, advokát a patentový zástupce, Na Beránce 2, Praha 6

(210) **O 191109**

(220) 28.04.2003

(320) 28.04.2003

(511) 12, 35, 37, 39, 40

(540)



(510) (12) vozidla, dopravní prostředky pozemní, vzdušné nebo vodní; (35) propagační činnost, reklama, pomoc při řízení obchodní činnosti, obchodní administrativa, kancelářské práce; (37) stavebnictví, opravy, instalační služby; (39) doprava, balení, skladování zboží, organizování cest; (40) zpracování materiálů.

(590) Barevná

(730) **HANES s. r. o.**, U Albrechtova vrchu 1157/7, Praha 5, Česká republika

(210) **O 191110**

(220) 28.04.2003

(320) 28.04.2003

(511) 12, 35, 37, 39, 40

(540)



(510) (12) vozidla, dopravní prostředky pozemní, vzdušné nebo vodní; (35) propagační činnost, reklama, pomoc při řízení obchodní činnosti, obchodní administrativa, kancelářské práce; (37) stavebnictví, opravy, instalační služby; (39) doprava, balení, skladování zboží, organizování cest; (40) zpracování materiálů.

(590) Barevná

(730) **HANES s. r. o.**, U Albrechtova vrchu 1157/7, Praha 5, Česká republika

(210) **O 191119**

(220) 29.04.2003

(320) 29.04.2003

(511) 9, 16, 35, 38, 41

(540)



(510) (9) nahrané i nenahrané nosiče informací všeho druhu jako disky, diskety, CD ROM, magnetické pásky nahrané i nenahrané nosiče zvuku a/nebo obrazu, software; (16) tiskoviny, propagační a informační zpravodaj, časopisy; (35) propagační činnost, služby reklamních agentur a kanceláří, inzertní a reklamní činnost, poskytování informací v oblasti inzertní a reklamní činnosti, inzertní a reklamní služby všeho druhu včetně inzerce a reklamy poskytované v počítačových a obdobných sítích; (38) informační servis, šíření a poskytování informací, interaktivních, grafických a multimediálních sdělení prostřednictvím globálních telekomunikačních sítí a internetu; (41) služby v oblasti vydavatelství a nakladatelství.

(730) **AVÍZO, a. s.**, Slavikova 6142, Ostrava - Poruba, Česká republika

(740) Ing. Josef Bocek, Dělnická 19/1168, Havířov

(210) **O 191120**

(220) 29.04.2003

(320) 29.04.2003

(511) 9, 16, 35, 38, 41

(540)

autotrader.cz

(510) (9) nahrané i nenahrané nosiče informací všeho druhu jako disky, diskety, CD ROM, magnetické pásky nahrané i nenahrané nosiče zvuku a/nebo obrazu, software; (16) tiskoviny, propagační a informační zpravodaj, časopisy; (35) propagační činnost, služby reklamních agentur a kanceláří, inzertní a reklamní činnost, poskytování informací v oblasti inzertní a reklamní činnosti, inzertní a reklamní služby všeho druhu včetně inzerce a reklamy poskytované v počítačových a obdobných sítích; (38) informační servis, šíření a poskytování informací, interaktivních, grafických a multimediálních sdělení prostřednictvím globálních telekomunikačních sítí a internetu; (41) služby v oblasti vydavatelství a nakladatelství.

(730) **AVÍZO, a. s.**, Slavíkova 6142, Ostrava - Poruba,
Česká republika

(740) Ing. Josef Bocek, Dělnická 19/1168, Havířov

(220) 29.04.2003

(320) 29.04.2003

(511) 6, 19, 24

(540)

(210) **O 191126**

(220) 29.04.2003

(320) 29.04.2003

(511) 5, 42, 44

(540) **CYTOLAB Kont-Mix**

(510) (5) farmaceutické výrobky zejména pro vyšetřování krve, krevních derivátů a analýzy tělních tekutin; (42) vědecký výzkum pro lékařské účely, poradenská činnost v oblasti laboratorních chemikálií a vybavení lékařských laboratoří, poradenství a posuzování úrovně ochrany zdraví pracovníků a hygienických podmínek pracovišť; (44) laboratorní vyšetřování krve a krevních derivátů, tělních tekutin, odběry krevních vzorků, lékařské analýzy, průtoková cytometrie a služby s ní související.

(730) **CYTOLAB, spol. s r. o.**, Sedlčanská 18, Praha 4,
Česká republika

(740) Effmert Jiří, Halasova 314a, Říčany

(210) **O 191127**

(220) 29.04.2003

(320) 20.02.2003

(511) 30

(540)

TRINITY

(510) (30) čokoládové a nečokoládové cukrovinky, čokoláda, oplatky, malé oplatky, trubičky, sušenky, koláče, dorty, cukrářské výrobky, bonbóny, bonbónové tyčinky, müsli tyčinky, zmrzlina a mražené sladkosti.

(730) **DDK Slovakia, spol. s r. o.**, Železničná 465, Senica,
Slovenská republika

(740) Hájková Ludmila, Olbrachtovo nám. 5, Brno- Komín

(210) **O 191130**

(220) 29.04.2003

(320) 29.04.2003

(511) 35, 41, 43, 44

(540)



(510) (35) reklamní a propagační činnost, organizování a pořádání akcí pro obchodní, komerční a reklamní účely, vydávání reklamních, propagačních a inzertních textů, činnost ekonomických a organizačních poradců; (41) audiovizuální tvorba, organizování a pořádání audiovizuálních produkcí, provozování tělovýchovných, sportovních a zábavných zařízení, provozování zařízení a služeb sloužících k regeneraci, oddechu a rekreaci, služby aquaparku, bazénu, provozování diskoték, klubů, heren, organizování a provozování společenských, vzdělávacích, sportovních a zábavných akcí, soutěží a her, výchovně zábavné služby, informace o možnostech rekreace a zábavy; (43) hotelové služby, ubytovací služby, hostinská a restaurační činnost, provozování restaurací, kaváren; (44) služby lázní, solária, masážní služby.

(730) **CENTRUM BABYLON, a.s.**, Nitranská 1, Liberec,
Česká republika

(210) **O 191131**

(510) (6) žaluzie kovové horizontální, zejména meziokenní, interiérové a speciální pro dvojité a trojitě zasklená okna, rolety kovové, zejména venkovní navíjecí s kovovými lamelami, navíjecí v kombinaci se sítí, ovládané ručně, elektricky i dálkově, stropní podhledy kovové, vrata kovová, zejména hliníková navíjecí plná, prosklená či s průduchy, ovládaná elektricky, dálkově či s nouzovým ručním ovládním, mříže kovové bezpečnostní navíjecí, zejména hliníkové, ocelové mikroperforované ovládané ručně, elektricky či dálkově, markýzy kovové, zejména korbové, ramenové výsuvné, balkónové clony, prostorové s ovládním ručním, elektrickým, dálkovým či s automatickou regulací na slunce a vítr; (19) žaluzie horizontální plastové či dřevěné, zejména meziokenní, interiérové a speciální pro dvojité a trojitě zasklená okna, žaluzie vertikální s plastovými lamelami šikmé či obloukové interiérové, s ovládním ručním, elektrickým či dálkovým, rolety s plastovými lamelami, zejména venkovní navíjecí, v kombinaci rolety se sítí, s ovládním ručním, elektrickým i dálkovým, dveře lamelové shrnovací plastové plné nebo prosklené, s madlem či klikou, stropní podhledy minerální, sádrokartonové, stolky mramorové či v kombinaci s konglomerátem mramoru; (24) textilní vertikální žaluzie, zejména interiérové šikmé a obloukové s ovládním ručním, elektrickým či dálkovým, sítě proti hmyzu do oken či dveří, pevné, odnímatelné či otevíratelné s magnetickým jištěním, rolety textilní interiérové, textilní rolety do střešních oken, textilní rolety ovládané pružinou, textilní rolety ovládané kuličkovým řetízkiem.

(590) Barevná

(730) **Peltsarszká Vladislava**, Zbrojovka, Obj. 13, Vsetín,
Česká republika

(740) Ing. Görig Jan, SPUR a.s., tř. T. Bati 299, Zlín

(210) **O 191137**

(220) 29.04.2003

(320) 29.04.2003

(511) 2

(540)

**ENGINE
CLEAR**

(510) (2) ochranný výrobek proti korozi sloužící k ochraně motorů a motorových součástí a k ochraně elektrické instalace.

(590) Barevná

(730) **Inovation Czech, spol. s r.o.**, Na Zbořenci 16, Praha
2, Česká republika

(210) **O 191144**

(220) 29.04.2003

(320) 29.04.2003



(511) 3, 5
(540)

MEDIVET

(510) (3) kosmetické přípravky; (5) farmaceutické přípravky.
(730) **MUDr. Radka Středová**, Pod špitálem 1355, Praha 5
- Zbraslav, Česká republika

(210) **O 191145**
(220) 29.04.2003
(320) 29.04.2003
(511) 3, 5
(540)

VITELLA

(510) (3) kosmetické přípravky a prostředky pro ošetřování pokožky ve formě mastí, krémů, gelů, sprejů, pleťových emulzí, pleťových mlék, pleťových sprchových gelů, pevných a tekutých mýdel, kosmetické přípravky a prostředky pro ošetřování vlasů ve formě vlasových vod, šampónů, kondicionérů, pěn, tužidel a gelů; (5) farmaceutické přípravky pro ošetřování pokožky a vlasů.
(730) **MUDr. Radka Středová**, Pod špitálem 1355, Praha 5
- Zbraslav, Česká republika

(210) **O 191223**
(220) 30.04.2003
(320) 30.04.2003
(511) 1, 3, 5
(540)

OKCEL

(510) (1) chemické výrobky, celulózy deriváty; (3) kosmetické přípravky; (5) farmaceutické výrobky a jiné výrobky pro léčebné účely zařazené v této třídě.
(730) **ALIACHEM a.s.**, Pardubice č.p. 103, Pardubice-Semtín, Česká republika
(740) Patentservis Praha a.s., Jivenská 1273/1, Praha 4

(210) **O 191225**
(220) 30.04.2003
(320) 30.04.2003
(511) 9, 41
(540)

HARRY POTTER AND THE PRISONER OF AZKABAN

(510) (9) filmy v žánru komedie, dramatu, akční, dobrodružné a/nebo animované filmy, a filmy v žánru komedie, dramatu, akční, dobrodružné a/nebo animované filmy pro vysílání v televizi, nahrané vinylové desky, zvukové pásky, audio-video pásky, audio-video kazety, audio-video disky, a digitální univerzální disky pro hudbu, komedii, drama, akční, dobrodružné a/nebo animované filmy, stereo sluchátka, elektrické baterie, baterie - monočlánky, bezdrátové telefony, celulární telefony, příruční kalkulačky, přehrávače na audiokazety a CD, počítačové hry na CD-ROM disku, příruční přehrávače karaoke, telefonní a/nebo radiové pagery, krátké filmové kazety pro komedii, drama, akční, dobrodružné a/nebo animované filmy používané s příručními prohlížeči nebo projektory, videokazetové nahrávače a přehrávače, přehrávače kompaktních disků, digitální nahrávače a přehrávače zvukových pásek, elektronické diáře, rádia, podložky pod myši, brýle, sluneční brýle a pouzdra na brýle, audio pásky a booklety prodávané jako informační jednotka pro komediální, dramatické, akční, dobrodružné, animované a hudební filmy, počítačové programy, zejména software spojující digitalizovaná video a audio média s globální počítačovou informační sítí, vybavení na hry prodávané jako jednotka na hraní počítačových her ve stylu

společenských her, programy pro videohry a počítačové hry, kazety s videohrami, příslušenství k celulárním telefonům, zejména držáky a pouzdra, zakódované magnetické karty (např. telefonní karty, kreditní karty, karty pro výběr hotovosti, debetní karty a magnetické karty sloužící jako klíče), a dekorativní magnety, přístroje a nástroje vědecké, námořní, geodetické, elektrické, fotografické, filmové, optické, přístroje pro vážení, měření, signalizaci, kontrolu (inspekci), záchranu a přístroje pro vyučování, přístroje pro záznam, převod, reprodukci zvuku nebo obrazu, magnetické nosiče zvukových záznamů, gramofonové desky, automatické distributory a mechanismy pro přístroje na mince, zapisovací pokladny, počítací stroje, přístroje pro zpracování informací a počítače, hasicí přístroje; (41) zábavní služby v oblasti akčních televizních programů, televizních komedií a dramát a/nebo animovaných televizních programů, výroba akčních televizních programů, televizních komedií, dramát a/nebo animovaných televizních programů, výroba dlouhometrážních akčních filmů, komedií, dramát a/nebo animovaných filmů a animovaná a akční filmová představení, internetové služby poskytující prostřednictvím globální elektronické počítačové sítě informace z oblasti zábavy, zejména hudby, filmů a televizních seriálů, poskytující prostřednictvím globální počítačové sítě všeobecné zprávy a informace, zprávy a informace o zábavě a vzdělávání, a poskytující prostřednictvím elektronické globální komunikační sítě informace a/nebo aktuální zábavu v oblasti akčních, komediálních, dramatických a/nebo animovaných televizních programů a v oblasti produkce komediálních, akčních a/nebo animovaných televizních filmů.

(730) **Warner Bros. Entertainment Inc.**, 4000 Warner Blvd., Burbank, Spojené státy americké, California
(740) JUDr. Matějka Jan, Advokátní a patentová kancelář Čermák, Hořejš, Myslíl, Národní 32, Praha 1

(210) **O 191226**
(220) 30.04.2003
(320) 30.04.2003
(511) 18, 22, 23, 24, 25
(540)

TOREX

(510) (18) kůže a imitace kůže včetně kusového zboží z umělé kůže a výrobky z těchto materiálů, které nejsou zahrnuty do jiných tříd, kůže ze zvířat, kufrů, tašky, cestovní brašny, příruční zavazadla, deštníky, slunečníky a hole, biče, postroje na koně a sedlářské výrobky; (22) lana, provazy, motouzy, šňůry, sítě, stany, plachty všeho druhu, pytle a rybářské sítě, vycpávkové materiály, textilní materiály ze surových vláken; (23) nitě a příze; (24) kusové textilní zboží zařazené v této třídě včetně tkanin, netkané textilie, úplety, síťovina, lůžkoviny, ubrusy, textilní zboží nezahrnuté v jiných třídách; (25) oděvy, obuv, kloboučnické zboží.
(730) **TORAY KABUSHIKI KAISHA (TORAY INDUSTRIES, INC.)**, No. 2-1, 2-chome, Nihonbashi-Muromachi, Chuo-ku, Tokyo, Japonsko
(740) JUDr. Miloš Všetěčka, advokát, Společná advokátní kancelář Všetěčka Zelený Švorčík Kalenský a partneři, Hájkova 2, Praha 2

(210) **O 191227**

(220) 30.04.2003
 (320) 30.04.2003
 (511) 25, 35, 39
 (540)

UP DATE

- (510) (25) textilní výrobky a oděvy zařazené v této třídě, oděvní doplňky zařazené v této třídě, oděvy dámské, pánské, dětské, obuv, baret, bundy sportovní, bundy sportovní s kapucí (s kožšínovou nebo plyšovou) vložkou, čapky, čelenky, čepice, čepice s kšiltu, kabáty krátké, kalhoty, kamaše, kapuce, klapky na uši, klobouky, kombiné (spodní prádlo), kombinézy (oděvy), kombinézy pracovní, konfekce, korzety (spodní prádlo), kostýmy, obleky, oděvy z kůže, oděvy z napodobenin kůže, oděvy koupací, oděvy nepromokavé, oděvy plážové, oděvy pletené, oděvy riflové, oděvy tělocvičné, opasky, košile, koupací pláště, kožšíny (oděvy), kravaty, legíny, límce, noční kabátky, plavky, pláště, pláště koupací, pláštěnky, podprsenky, podvazkové pásy, pokrývky hlavy, ponožky, prádlo (osobní, spodní), přehozy kolem ramen, pulovry, punčocháče, punčochy, pyžama, rukavice, rukavice bez prstů, saka, spodky, spodničky, sukně, svetry, svrchní kabáty, šály, šátky, šaty dámské, šle, tílka, košilky, trička, uniformy, vesty, výbavičky pro novorozence, zástěry, závoje, zimníky, župany; (35) obchodní nebo podnikatelské informace, pomoc při řízení obchodní činnosti, služby a poradenství v obchodní činnosti, obchodní administrativa, marketingové studie, obchodní nebo podnikatelský průzkum, reklama (on-line) na počítačové komunikační síti, on-line inzerce, vyhledávání informací v počítačových souborech, pronájem reklamního času ve všech komunikačních médiích, poskytování obchodních informací a služeb pomocí Internetu, zprostředkování internetového obchodu, komerční využití Internetu v oblastech komerčních internetových médií a vyhledávacích služeb, poskytování pomoci při výkonu hospodářské činnosti, zprostředkování obchodních záležitostí, zprostředkování nákupu a prodeje v oblasti obchodu s oděvy, spodním prádlem a obuví; (39) skladování, balení a přeprava zboží.
- (730) **CORRIDA MODE s.r.o.**, Vojtíšková 1828, Praha 4 - Chodov, Česká republika
- (740) Ing. Jana Vandělíková, Bohemia Patent, Hradební 3, Praha 1

(210) **O 191229**
 (220) 30.04.2003
 (320) 30.04.2003
 (511) 7, 12, 37, 39, 42
 (540)



- (510) (7) výfuky; (12) katalyzátory pro motorová vozidla, ozdobné koncovky na motorová vozidla; (37) autoopravenství; (39) doprava; (42) poradenská činnost v oblasti výfuků a katalyzátorů.
- (730) **SPEI SERVIS, spol. s r.o.**, Na Vyhliďce 814/17, Praha 9, Česká republika

(210) **O 191232**
 (220) 30.04.2003
 (320) 30.04.2003
 (511) 9, 38, 41

(540)



- (510) (9) veškeré nosiče informací v rozsahu této třídy; (38) televizní vysílání; (41) tvorba televizních pořadů, výchovná a zábavní činnost.
- (590) Barevná
- (730) **RTV Galaxie, a. s.**, Pod Strání 480, Hradec Králové, Česká republika
- (740) Ing. Jupa Francis, patentový zástupce, Měchenická 4, Praha 4

(210) **O 191233**
 (220) 30.04.2003
 (320) 30.04.2003
 (511) 9, 38, 41
 (540)



- (510) (9) veškeré nosiče informací v rozsahu této třídy; (38) televizní vysílání; (41) tvorba televizních pořadů, výchovná a zábavní činnost.
- (590) Barevná
- (730) **RTV Galaxie, a. s.**, Pod Strání 480, Hradec Králové, Česká republika
- (740) Ing. Jupa Francis, patentový zástupce, Měchenická 4, Praha 4

(210) **O 191234**
 (220) 30.04.2003
 (320) 30.04.2003
 (511) 9, 38, 41
 (540)



- (510) (9) veškeré nosiče informací v rozsahu této třídy; (38) televizní vysílání; (41) tvorba televizních pořadů, výchovná a zábavní činnost.
- (590) Barevná
- (730) **RTV Galaxie, a. s.**, Pod Strání 480, Hradec Králové, Česká republika
- (740) Ing. Jupa Francis, patentový zástupce, Měchenická 4, Praha 4

(210) **O 191235**
 (220) 30.04.2003
 (320) 30.04.2003
 (511) 9, 38, 41
 (540)



- (510) (9) veškeré nosiče informací v rozsahu této třídy; (38) televizní vysílání; (41) tvorba televizních pořadů, výchovná a zábavní činnost.
- (590) Barevná
- (730) **RTV Galaxie, a. s.**, Pod Strání 480, Hradec Králové, Česká republika
- (740) Ing. Jupa Francis, patentový zástupce, Měchenická 4, Praha 4

(210) **O 191236**
 (220) 30.04.2003
 (320) 30.04.2003
 (511) 9, 38, 41
 (540)



(510) (9) veškeré nosiče informací v rozsahu této třídy; (38) televizní vysílání; (41) tvorba televizních pořadů, výchovná a zábavní činnost.

(590) Barevná

(730) **RTV Galaxie, a. s.**, Pod Strání 480, Hradec Králové, Česká republika

(740) Ing. Jupa Francis, patentový zástupce, Měchenická 4, Praha 4

(210) **O 191237**
 (220) 30.04.2003
 (320) 30.04.2003
 (511) 9, 38, 41
 (540)



(510) (9) veškeré nosiče informací v rozsahu této třídy; (38) televizní vysílání; (41) tvorba televizních pořadů, výchovná a zábavní činnost.

(590) Barevná

(730) **RTV Galaxie, a. s.**, Pod Strání 480, Hradec Králové, Česká republika

(740) Ing. Jupa Francis, patentový zástupce, Měchenická 4, Praha 4

(210) **O 191238**
 (220) 30.04.2003
 (320) 30.04.2003
 (511) 9, 38, 41
 (540)



(510) (9) veškeré nosiče informací v rozsahu této třídy; (38) televizní vysílání; (41) tvorba televizních pořadů, výchovná a zábavní činnost.

(590) Barevná

(730) **RTV Galaxie, a. s.**, Pod Strání 480, Hradec Králové, Česká republika

(740) Ing. Jupa Francis, patentový zástupce, Měchenická 4, Praha 4

(210) **O 191239**
 (220) 30.04.2003
 (320) 30.04.2003
 (511) 9, 38, 41
 (540)



(510) (9) veškeré nosiče informací v rozsahu této třídy; (38) televizní vysílání; (41) tvorba televizních pořadů, výchovná a zábavní činnost.

(590) Barevná

(730) **RTV Galaxie, a. s.**, Pod Strání 480, Hradec Králové, Česká republika

(740) Ing. Jupa Francis, patentový zástupce, Měchenická 4, Praha 4

(210) **O 191240**
 (220) 30.04.2003
 (320) 30.04.2003
 (511) 9, 38, 41
 (540)



(510) (9) veškeré nosiče informací v rozsahu této třídy; (38) televizní vysílání; (41) tvorba televizních pořadů, výchovná a zábavní činnost.

(590) Barevná

(730) **RTV Galaxie, a. s.**, Pod Strání 480, Hradec Králové, Česká republika

(740) Ing. Jupa Francis, patentový zástupce, Měchenická 4, Praha 4

(210) **O 191241**
 (220) 30.04.2003
 (320) 30.04.2003
 (511) 9, 38, 41
 (540)



(510) (9) veškeré nosiče informací v rozsahu této třídy; (38) televizní vysílání; (41) tvorba televizních pořadů, výchovná a zábavní činnost.

(590) Barevná

(730) **RTV Galaxie, a. s.**, Pod Strání 480, Hradec Králové, Česká republika

(740) Ing. Jupa Francis, patentový zástupce, Měchenická 4, Praha 4

(210) **O 191242**
 (220) 30.04.2003
 (320) 30.04.2003
 (511) 9, 38, 41
 (540)



(510) (9) veškeré nosiče informací v rozsahu této třídy; (38) televizní vysílání; (41) tvorba televizních pořadů, výchovná a zábavní činnost.

(590) Barevná

(730) **RTV Galaxie, a. s.**, Pod Strání 480, Hradec Králové, Česká republika

(740) Ing. Jupa Francis, patentový zástupce, Měchenická 4, Praha 4

(210) **O 191244**
 (220) 30.04.2003
 (320) 30.04.2003
 (511) 9, 16, 38, 39, 41

(540)



- (510) (9) elektronické časopisy, elektronická periodika a knihy v elektronické podobě na strojně čitelných nosičích všeho druhu; (16) periodické a neperiodické publikace, tiskoviny, knihy, časopisy, knižní edice; (38) šíření elektronických časopisů, elektronických periodik a knih v elektronické podobě prostřednictvím počítačové sítě; (39) zasilatelství; (41) nakladatelská a vydavatelská činnost.
- (730) **Jan Eisler - FRAGMENT**, Humpolecká 1503, Havlíčkův Brod, Česká republika
- (740) Dipl. Ing. Jiří Chlustina, Unipatent, Jana Masaryka 43-47, Praha 2

(210) **O 191245**

(220) 30.04.2003

(320) 30.04.2003

(511) 9, 16, 38, 39, 41

(540) **Fragment - čtení pro radost i poučení**

- (510) (9) elektronické časopisy, elektronická periodika a knihy v elektronické podobě na strojně čitelných nosičích všeho druhu; (16) periodické a neperiodické publikace, tiskoviny, knihy, časopisy, knižní edice; (38) šíření elektronických časopisů, elektronických periodik a knih v elektronické podobě prostřednictvím počítačové sítě; (39) zasilatelství; (41) nakladatelská a vydavatelská činnost.
- (730) **Jan Eisler - FRAGMENT**, Humpolecká 1503, Havlíčkův Brod, Česká republika
- (740) Dipl. Ing. Jiří Chlustina, Unipatent, Jana Masaryka 43-47, Praha 2

(210) **O 191246**

(220) 30.04.2003

(320) 30.04.2003

(511) 3, 5, 9, 14, 16, 18, 24, 25, 28, 32, 33, 41, 43, 44

(540) **Anenské slatinné lázně**

- (510) (3) přípravky prací a bělicí, čistící, lešticí, odmašťovací, mýdlo, výrobky kosmetické, voňavkářské včetně éterických olejů, dámská a pánská kosmetika, vodičky na vlasy, laky na vlasy, zubní pasty a prášky, ústní vody, tekutá mýdla, sprchové gely, pěny do koupele, tělová mléka, toaletní vody, parfěmy, deodoranty, pudry, šampony, kondicionéry, pleťové krémy, přípravky dekorativní kosmetiky; (5) potraviny pro zvláštní výživu pro léčebné účely v různých formách, vitaminové, minerální a rostlinné preparáty, potravní doplňky s obsahem vitaminů, minerálních a stopových prvků k léčebným účelům, potravinové přípravky pro posílení imunity lidského organismu, posilující a povzbuzující nápoje a potraviny pro léčebné účely, hygienické výrobky, deodoranty na WC, osvěžovače vzduchu, náplastí, leukoplast, obvazový materiál, obinadla, vata; (9) nosiče informací všeho druhu v rozsahu třídy 9, zejména obraza a/nebo zvuku, elektronické publikace, elektronická periodika, elektronické katalogy a jiné neperiodické produkty v elektronické podobě; (14) vzácné kovy a jejich slitiny a výrobky z těchto látek, klenoty, klenotnické zboží pravé nebo nepravé, knoflíky do manžet, jehlice do

kravat, bižuterie, drahokamy, hodinářské potřeby a chronometrické přístroje včetně speciálních pouzder; (16) nosiče informací všeho druhu v rozsahu třídy 16, periodické a neperiodické tiskoviny, noviny, časopisy, katalogy, prospekty, plakáty, letáky a jiné propagační, reklamní a informační materiály, kartografické výrobky, tiskopisy, vstupenky, šatní listky, jídelní a nápojové listky včetně obalů, mapy, pohlednice, fotografie a grafická díla, grafické reprodukce a jiná vyobrazení, databázové produkty v papírové formě, dekorační předměty z papírové hmoty, nákupní tašky a sáčky, papírové a plastové obaly všeho druhu, včetně obalů na nápoje a potraviny v jiné třídě neobsažené, jiné výrobky z papíru, jako například utěrky, ubrusy, ubrousky, ručníky, kapesníky, toaletní papír, svačtinové sáčky a jiné obaly na potraviny, psací a kancelářské potřeby, diáře, poznámkové bloky, zápisníky, kalendáře, dopisní papír, dopisní obálky, kancelářský papír všeho druhu, pouzdra na psací potřeby, stojánky na fotografie, knihy, sešity, obaly na knihy a sešity, upomínkové předměty z papíru; (18) kožené pásky, deštníky, slunečníky, vycházkové a turistické hole, cestovní kufry a kufříky, kožené aktovky, cestovní tašky, turistické batohy, brašny, kožené kabely a kabelky, tašky na kolečkách, kufříky na doklady, kufříky na toaletní potřeby, peněženky (kromě peněženek z drahých kovů), náprsní tašky, kožené klíčenky; (24) tkaniny a textilní výrobky, které jsou zahrnuty ve tř. 24, např. záclony, pokrývky ložní, ubrusy, příkrývky včetně cestovních pokrývek, vlajky, potahy, drobné kusové textilní výrobky jako ručníky, kapesníky apod., textilní tapety, plátno hrubé ztužené (voskované), pytlovina; (25) oděvy, trička, mikiny, košile, polokošile, blůzy, rohláky, vesty, kalhoty, bundy, kabáty, svetry, prádlo, teplákové a joggingové soupravy, oděvy pro volný čas, šály, šátky, rukavice, čepice, čepice se štítkem, kulichy, klobouky, čelenky, kravaty, vázanky, ponožky, obuv, střevice, trepky, tenisky, sportovní obuv; (28) hry, hračky, tělocvičné a sportovní nářadí a náčiní zahrnuté do tř. 28, rybářské potřeby (s výjimkou sítí), vánoční ozdoby s výjimkou osvětlení a cukrovinek, elektronické hračky, elektronické hry s výjimkou her, které jsou používány výhradně ve spojení s televizním přijímačem, pexesa, hrací karty; (32) piva, nealkoholická vína, minerální vody, šumivé a jiné nealkoholické nápoje, sirupy a jiné přípravky k zhotovování nápojů, ovocné šťávy a nápoje z ovocných šťáv; (33) alkoholické nápoje (s výjimkou pív) - vína, lihoviny, likéry; (41) pořádání kulturních produkcí, zábav a provozování zařízení sloužících zábavě, provozování tělovýchovných zařízení a zařízení sloužících ke sportovní regeneraci a k rekondici, půjčování sportovního nářadí s výjimkou dopravních prostředků; (43) ubytovací služby, hostinská činnost; (44) poskytování lázeňské péče preventivní, léčebné, rehabilitační a rekondiční, poskytování zdravotní péče v oboru fyzioterapie, balneologie a léčebné rehabilitace včetně výkonů akupunktury, manuální a myosketální medicíny, poskytování zdravotní péče v oboru praktického lékařství, masérské, léčebné rekondiční a regenerační služby, správa a využívání přírodních léčivých zdrojů včetně jejich ochrany, poskytování služeb laboratoře.

(730) **Anenské slatinné lázně a.s.**, Lázeňská 165, Lázně Bělohrad, Česká republika

(740) Dipl. Ing. Jiří Chlustina, Unipatent, Jana Masaryka 43-47, Praha 2

(210) **O 191247**

(220) 30.04.2003

(320) 30.04.2003

(511) 3, 5, 9, 14, 16, 18, 24, 25, 28, 32, 33, 41, 43, 44

(540)



- (510) (3) přípravky prací a bělicí, čistící, lešticí, odmašťovací, mýdlo, výrobky kosmetické, voňavkářské včetně éterických olejů, dámská a pánská kosmetika, vodičky na vlasy, laky na vlasy, zubní pasty a prášky, ústní vody, tekutá mýdla, sprchové gely, pěny do koupele, tělová mléka, toaletní vody, parfémy, deodoranty, pudry, šampony, kondicionéry, pleťové krémy, přípravky dekorativní kosmetiky; (5) potraviny pro zvláštní výživu pro léčebné účely v různých formách, vitaminové, minerální a rostlinné preparáty, potravní doplňky s obsahem vitaminů, minerálních a stopových prvků k léčebným účelům, potravinové přípravky pro posílení imunity lidského organismu, posilující a povzbuzující nápoje a potraviny pro léčebné účely, hygienické výrobky, deodoranty na WC, osvěžovače vzduchu, náplastí, leukoplast, obvazový materiál, obinadla, vata; (9) nosiče informací všeho druhu v rozsahu třídy 9, zejména obrazu a/nebo zvuku, elektronické publikace, elektronická periodika, elektronické katalogy a jiné neperiodické produkty v elektronické podobě; (14) vzácné kovy a jejich slitiny a výrobky z těchto látek, klenoty, klenotnické zboží pravé nebo nepravé, knoflíky do manžet, jehlice do kravat, bižuterie, drahokamy, hodinářské potřeby a chronometrické přístroje včetně speciálních pouzder; (16) nosiče informací všeho druhu v rozsahu třídy 16, periodické a neperiodické tiskoviny, noviny, časopisy, katalogy, prospekty, plakáty, letáky a jiné propagační, reklamní a informační materiály, kartografické výrobky, tiskopisy, vstupenky, šatní listky, jídelní a nápojové listky včetně obalů, mapy, pohlednice, fotografie a grafická díla, grafické reprodukce a jiná vyobrazení, databázové produkty v papírové formě, dekorační předměty z papírové hmoty, nákupní tašky a sáčky, papírové a plastové obaly všeho druhu, včetně obalů na nápoje a potraviny v jiné třídě neobsažené, jiné výrobky z papíru, jako například utěrky, ubrusy, ubrousky, ručníky, kapesníky, toaletní papír, svačिनové sáčky a jiné obaly na potraviny, psací a kancelářské potřeby, diáře, poznámkové bloky, zápisníky, kalendáře, dopisní papír, dopisní obálky, kancelářský papír všeho druhu, pouzdra na psací potřeby, stojánky na fotografie, knihy, sešity, obaly na knihy a sešity, upomínkové předměty z papíru; (18) kožené pásky, deštníky, slunečníky, vycházkové a turistické hole, cestovní kufry a kufříky, kožené aktovky, cestovní tašky, turistické batohy, brašny, kožené kabely a kabelky, tašky na kolečkách, kufříky na doklady, kufříky na toaletní potřeby, peněženky (kromě peněženek z drahých kovů), náprsní tašky, kožené klíčenky; (24) tkaniny a textilní výrobky, které jsou zahrnuty ve tř. 24, např. záclony, pokrývky ložní, ubrusy, přikrývky včetně cestovních pokrývek, vlajky, potahy, drobné kusové textilní výrobky jako ručníky, kapesníky apod., textilní tapety, plátno hrubé ztužené (voskované), pytlovina; (25) oděvy, trička, mikiny, košile, polokošile, blůzy, roláky, vesty, kalhoty, bundy, kabáty, svetry, prádlo, teplákové a joggingové soupravy, oděvy pro volný čas, šály, šátky, rukavice, čepice, čepice se štítkem, kulichy, klobouky, čelenky, kravaty, vázanky, ponožky, obuv, střevíce, trepky, tenisky, sportovní obuv; (28) hry, hračky, tělocvičné a sportovní nářadí a náčiní zahrnuté do tř. 28, rybářské potřeby (s výjimkou sítí), vánoční ozdoby s výjimkou

osvětlení a cukrovinek, elektronické hračky, elektronické hry s výjimkou her, které jsou používány výhradně ve spojení s televizním přijímačem, pexesa, hrací karty; (32) piva, nealkoholická vína, minerální vody, šumivé a jiné nealkoholické nápoje, sirupy a jiné přípravky k zhotovování nápojů, ovocné šťávy a nápoje z ovocných šťáv; (33) alkoholické nápoje (s výjimkou piv) - vína, lihoviny, likéry; (41) pořádání kulturních produkcí, zábav a provozování zařízení sloužících zábavě, provozování tělovýchovných zařízení a zařízení sloužících ke sportovní regeneraci a k rekondici, půjčování sportovního nářadí s výjimkou dopravních prostředků; (43) ubytovací služby, hostinská činnost; (44) poskytování lázeňské péče preventivní, léčebné, rehabilitační a rekondiční, poskytování zdravotní péče v oboru fyzioterapie, balneologie a léčebné rehabilitace včetně výkonů akupunktury, manuální a myosketální medicíny, poskytování zdravotní péče v oboru praktického lékařství, masérské, léčebné rekondiční a regenerační služby, správa a využívání přírodních léčivých zdrojů včetně jejich ochrany, poskytování služeb laboratoře.

- (730) **Anenské slatinné lázně a.s.**, Lázeňská 165, Lázně Bělohrad, Česká republika
 (740) Dipl. Ing. Jiří Chlustina, Unipatent, Jana Masaryka 43-47, Praha 2

(210) **O 191248**

(220) 30.04.2003

(320) 30.04.2003

(511) 3, 5, 9, 14, 16, 18, 24, 25, 28, 32, 33, 41, 43, 44

(540)

Zlatý klíč ke zdraví

- (510) (3) přípravky prací a bělicí, čistící, lešticí, odmašťovací, mýdlo, výrobky kosmetické, voňavkářské včetně éterických olejů, dámská a pánská kosmetika, vodičky na vlasy, laky na vlasy, zubní pasty a prášky, ústní vody, tekutá mýdla, sprchové gely, pěny do koupele, tělová mléka, toaletní vody, parfémy, deodoranty, pudry, šampony, kondicionéry, pleťové krémy, přípravky dekorativní kosmetiky; (5) potraviny pro zvláštní výživu pro léčebné účely v různých formách, vitaminové, minerální a rostlinné preparáty, potravní doplňky s obsahem vitaminů, minerálních a stopových prvků k léčebným účelům, potravinové přípravky pro posílení imunity lidského organismu, posilující a povzbuzující nápoje a potraviny pro léčebné účely, hygienické výrobky, deodoranty na WC, osvěžovače vzduchu, náplastí, leukoplast, obvazový materiál, obinadla, vata; (9) nosiče informací všeho druhu v rozsahu třídy 9, zejména obrazu a/nebo zvuku, elektronické publikace, elektronická periodika, elektronické katalogy a jiné neperiodické produkty v elektronické podobě; (14) vzácné kovy a jejich slitiny a výrobky z těchto látek, klenoty, klenotnické zboží pravé nebo nepravé, knoflíky do manžet, jehlice do kravat, bižuterie, drahokamy, hodinářské potřeby a chronometrické přístroje včetně speciálních pouzder; (16) nosiče informací všeho druhu v rozsahu třídy 16, periodické a neperiodické tiskoviny, noviny, časopisy, katalogy, prospekty, plakáty, letáky a jiné propagační, reklamní a informační materiály, kartografické výrobky, tiskopisy, vstupenky, šatní listky, jídelní a nápojové listky včetně obalů, mapy, pohlednice, fotografie a grafická díla, grafické reprodukce a jiná vyobrazení, databázové produkty v papírové formě, dekorační předměty z papírové hmoty, nákupní tašky a sáčky, papírové a plastové obaly všeho druhu, včetně obalů na nápoje a potraviny v jiné třídě neobsažené, jiné výrobky z papíru, jako například utěrky, ubrusy, ubrousky, ručníky, kapesníky, toaletní papír, svačिनové sáčky a jiné obaly na potraviny, psací a kancelářské potřeby, diáře, poznámkové bloky, zápisníky,

kalendáře, dopisní papír, dopisní obálky, kancelářský papír všeho druhu, pouzdra na psací potřeby, stojánky na fotografie, knihy, sešity, obaly na knihy a sešity, upomínkové předměty z papíru; (18) kožené pásky, deštníky, slunečníky, vycházkové a turistické hole, cestovní kufry a kuffíky, kožené aktovky, cestovní tašky, turistické batohy, brašny, kožené kabely a kabelky, tašky na kolečkách, kuffíky na doklady, kuffíky na toaletní potřeby, peněženky (kromě peněženek z drahých kovů), náprsní tašky, kožené klíčenky; (24) tkaniny a textilní výrobky, které jsou zahrnuty ve tř. 24, např. záclony, pokrývky ložní, ubrusy, přikrývky včetně cestovních pokrývek, vlajky, potahy, drobné kusové textilní výrobky jako ručníky, kapesníky apod., textilní tapety, plátno hrubé ztužené (voskované), pytlovina; (25) oděvy, trička, mikiny, košile, polokošile, blůzy, roláky, vesty, kalhoty, bundy, kabáty, svetry, prádlo, teplákové a joggingové soupravy, oděvy pro volný čas, šály, šátky, rukavice, čepice, se šátkem, kulichy, klobouky, čelenky, kravaty, vázanky, ponožky, obuv, střípky, trepky, tenisky, sportovní obuv; (28) hry, hračky, tělocvičné a sportovní nářadí a náčiní zahrnuté do tř. 28, rybářské potřeby (s výjimkou sítí), vánoční ozdoby s výjimkou osvětlení a cukrovinek, elektronické hračky, elektronické hry s výjimkou her, které jsou používány výhradně ve spojení s televizním přijímačem, pexesa, hrací karty; (32) piva, nealkoholická vína, minerální vody, šumivé a jiné nealkoholické nápoje, sirupy a jiné přípravky k zhotovování nápojů, ovocné šťávy a nápoje z ovocných šťáv; (33) alkoholické nápoje (s výjimkou pív) - vína, lihoviny, likéry; (41) pořádání kulturních produkcí, zábav a provozování zařízení sloužících zábavě, provozování tělovýchovných zařízení a zařízení sloužících ke sportovní regeneraci a k rekreaci, půjčování sportovního nářadí s výjimkou dopravních prostředků; (43) ubytovací služby, hostinská činnost; (44) poskytování lázeňské péče preventivní, léčebné, rehabilitační a rekondiční, poskytování zdravotní péče v oboru fyzioterapie, balneologie a léčebné rehabilitace včetně výkonů akupunktury, manuální a myosketální medicíny, poskytování zdravotní péče v oboru praktického lékařství, masérské, léčebné rekondiční a regenerační služby, správa a využívání přírodních léčivých zdrojů včetně jejich ochrany, poskytování služeb laboratoře.

- (730) **Anenské slatinné lázně a.s.**, Lázeňská 165, Lázně Bělohrad, Česká republika
 (740) Dipl. Ing. Jiří Chlustina, Unipatent, Jana Masaryka 43-47, Praha 2

- (210) **O 191277**
 (220) 02.05.2003
 (320) 02.05.2003
 (511) 35
 (540)



- (510) (35) obchodní management v oblasti cestování.
 (730) **Synergi, Inc., a Delaware Corporation**, 16 East 34th Street, New York, Spojené státy americké, New York
 (740) JUDr. Traplová Jarmila, Advokátní a patentová kancelář Traplová, Hakr, Kubát, Přístavní 24, Praha 7

- (210) **O 191283**
 (220) 05.05.2003

- (320) 05.05.2003
 (511) 37, 42, 43
 (540)



- (510) (37) montáž, instalace, údržba a servis technologického zařízení gastronomických provozů a velkokuchyní, elektrických a elektronických strojů, přístrojů a zařízení, montáž, demontáž, opravy, revize a zkoušky plynových zařízení; (42) projekční návrhy a zařizování gastronomických provozů a zařízení, poradenství v oblasti projekčních návrhů a zařizování gastronomických provozů a zařízení, technické poradenství v oblasti zařízení a vybavení gastronomických provozů a zařízení; (43) pronájem a půjčování technologického zařízení gastronomických provozů, zprostředkování služeb v oboru gastronomie.
 (730) **JARg, s.r.o.**, Litvínovice 26, České Budějovice, Česká republika
 (740) Ing. Jiří Sedlák, KUDRLIČKA & SEDLÁK, Advokátní, patentová a známková kancelář, Husova 16, České Budějovice

- (210) **O 191284**
 (220) 05.05.2003
 (320) 05.05.2003
 (511) 7, 8, 9, 11
 (540)



- (510) (7) elektrické mlýnky pro domácnost všech druhů, elektrické otvírače plechovek a konzerv, kladiva elektrická a pneumatická, elektrické lisy na ovoce pro domácnost, elektrické šlehače, myčky na nádobí, nože a nůžky elektrické, odsavače prachu a nečistot, součásti a náhradní díly ohříváčů vody, pily řetězové, pračky a ždímačky pro prádelny, vysavače a zařízení na odstraňování prachu, včetně hadic k vysavačům, sekačky na trávu, elektrické stříhací strojky, též na zvířecí srst, stříkací pistole na barvu, šicí stroje, elektrické ruční vrtačky, žehličí stroje, elektrické větráky jako součásti strojů; (8) nástroje a nářadí (ruční) mechanické, holicí soupravy, holicí strojky neelektrické, čepelky holicí, žiletky, nůžky na stříhání vousů i srsti zvířat, naběračky, nabírací lžice, nože a nožičské zboží, včetně příborů a sekáčků na maso a zeleninu, ruční kuchyňské strojky na mletí masa, ruční nástroje a nářadí včetně zahradnického, nůžky zahradnické, ruční žací strojky na trávníky, elektrické holicí strojky, depilační přístroje, elektrické kulmy na vlasy; (9) akustická poplašná zařízení, bzučáky elektrické, baterie do kapesních svítilen, baterie - články elektrické, časové spínače, čipy, integrované obvody, čističe nosičů záznamu zvuku, dálkové ovladače, magnetické disky, kompaktní disky (audio a video), optické disky CD ROM, disky nahané, antény, reproduktory, ampliony, rádia, autorádia, gramofony, diktafony, nosiče dat magnetické a optické, zesilovače, magnetofony a magnetoskopy, audiovizuální zařízení pro výuku, magnetické pásky, pásky na čištění nahrávacích hlav, pásky pro zvukové záznamy, videorekordéry, monitory, mikrofony, faxy, faxovací přístroje, modemy, interkomy pro vnitřní spojení, fotoaparáty, stativy na fotoaparáty, kabely elektrické, kapesní kalkulačky, kamery filmové, kopírovací stroje a zařízení, měřicí přístroje,

elektricky vyhřívané natačky, páječky elektrické, počítače a veškeré jejich příslušenství ve tř. 9, včetně pružných disků a disket pro počítače, přehrávače kazet a kompaktních disků, audio a video přijímače, přístroje pro nahrávání a reprodukci zvuku a obrazu, televize, přístroje telefonní včetně mobilních, váhy a vážicí přístroje, vysílačky a vysílací zařízení, žehličky elektrické, akumulátory elektrické, antény, automaty hudební, hrací skříně uváděné do činnosti vhozením mince, blikáče - světelné signalizace, cívky elektrické, bzučáky elektrické, přístroje na zaznamenávání času, čtečky čárového kódu, detektory, diapositivy, diaprojektory, dopravní značky světelné, elektrické zařízení na ničení hmyzu, expozimetry, dalekohledy, navigační přístroje, sluchátka, software, software pro přístup do systémů Internet a pro využívání těchto systémů, programové vybavení umožňující elektronické obchodování, počítačový hardware, elektronická periodika a časopisy v elektronické podobě, všechny jiné elektrické přístroje a přístroje pro záznam, převod a reprodukci zvuku nebo obrazu spadající do tř. 9; (11) baterky, svítilny, kapesní svítilny elektrické, bezpečnostní lampy, bojlerky plynové, topné články a výhřevné desky, vytápěcí tělesa elektrická, baterie směšovací pro vodovodní potrubí (i pákové), drězy, instalační materiál pro vany, kohouty a kohoutky pro potrubí, koupelnové armatury, sprchovací kabiny, koupací vany, elektrické kávovary (filtrační), elektrické lampy, stínidla na lampy, konvice elektrické, filtry na pitnou vodu, fritovací hrnce - fritězy, grily a opékače chleba, toustovače, chladničky, ledničky, mrazicí boxy, mrazicí přístroje a zařízení klimatizační, zařízení zvlhčovací, kuchyňská odsávací zařízení - digestoře, zařízení na ohřev teplé vody, osvětlovací přístroje a zařízení, pečící trouby, teplovzdušné trouby, plynové zapalovače, ponorné ohříváče, elektrické radiátory, přímotopná elektrická topidla, stolní vařiče, sušiče na vlasy, ventilátory a ventilační zařízení, elektrické větráky a stropní větráky, zvlhčovače vzduchu, zářivky pro osvětlení, žárovky, jiné přístroje pro osvětlení, pro topení, pro vaření, pro chlazení, pro sušení a pro ventilaci spadající do třídy 11.

(730) **OKAY REAL, spol. s r.o.**, Kšírova 32, Brno, Česká republika

(740) Ing. Jaromír Píkrýl, Patentová a známková kancelář, Včelín 1161, Hulín

(210) **O 191289**

(220) 05.05.2003

(320) 05.05.2003

(511) 6, 7, 9, 11, 12, 19, 35, 36, 37, 38, 39, 40, 41, 42, 43

(540)



(510) (6) obecné kovy a jejich slitiny, kovové stavební materiály, kovové stavební materiály přenosné, kovové materiály pro železnice, kovové kabely a dráty neelektrické, kovové potřeby zámečnické a klempířské, kovové trubky, seřfý, kovové výrobky, které nejsou uvedeny v jiných třídách, rudy, kovové sloupy pro elektrické vedení, pájky; (7) stroje a obráběcí stroje, motory (s výjimkou motorů pro pozemní vozidla), zemědělské nástroje kromě nástrojů poháněných ručně, elektrické generátory; (9) přístroje a nástroje vědecké, námořní, geodetické, fotografické, filmové, optické,

přístroje pro vážení, měření, signalizaci, kontrolu (inspekci), záchranu a přístroje pro vyučování, přístroje pro záznam, převod, reprodukci zvuku nebo obrazu, magnetické nosiče zvukových záznamů, gramofonové desky, počítací stroje, přístroje pro zpracování informací a počítače, hasicí přístroje, elektrické akumulátory, elektrické dráty, elektrické kabely, elektrické měniče, elektrické spojky, svorky, konektory, elektrické svářečské přístroje, páječky elektrické, elektrické vedení určené pro distribuci energie, elektrická zařízení pro dálkové ovládání průmyslových procesů pro vozidla; (11) přístroje pro osvětlení, topení, výrobu páry, pro vaření, přístroje chladicí, pro sušení, ventilaci, rozvod vody a sanitární zařízení, elektrické lampy; (12) vozidla, dopravní prostředky pozemní, vzdušné nebo vodní, elektroautomobily; (19) stavební materiály nekovové, neohebné trubky nekovové pro stavebnictví, asfalt, směla, přenosné konstrukce nekovové, nekovové pomníky; (35) propagační činnost, reklama, pomoc při řízení obchodní činnosti, obchodní administrativa, kancelářské práce, obchodní management a podnikové poradenství, pronájem reklamních materiálů, sekretářské služby, poradenství v obchodní činnosti, statistické informace, marketingové studie, účetnictví, výstavy komerční a reklamní, obstaravatelská a zprostředkovatelská činnost v oblasti obchodu, zejména v oblasti energetiky, dovoz a vývoz elektřiny; (36) investice kapitálu; (37) údržba, opravy, výstavba, rekonstrukce a modernizace energetických zařízení, zařízení dispečerské řídicí a telekomunikační techniky a technických prostředků k řízení spotřeby elektřiny, montáž, oprava, údržba vyhrazených elektrických zařízení, revize elektrických zařízení, instalace a opravy elektrických strojů a přístrojů, opravy motorových vozidel, opravy karosérií, opravy pneumatik, zřizování, montáž, údržba a servis telekomunikačních zařízení, opravy a montáž měřidel, elektrické spotřebiče (instalování a opravy), stroje (montáž, údržba a opravy), opravy automobilů, provozování čerpacích stanic s palivou a mazivy, zámečnictví, truhlářství; (38) poskytování telekomunikačních služeb; (39) silniční motorová doprava, provozování lyžařského vleku, pronájem motorových vozidel, rozvod energie včetně řízení distribuční elektrizační soustavy, pronájem motorových vozidel; (40) výroba elektřiny, výroba energie, kovoobráběčství; (41) poskytování služeb v oblasti vzdělávání a hodnocení psychické pracovní způsobilosti, školicí činnost v oblasti informačních systémů, provozování tělovýchovných zařízení a zařízení sloužících k regeneraci a rekondici, organizování a vedení kongresů, seminářů a sympozií, organizování vzdělávacích, sportovních a zábavných soutěží, provozování prázdninových táborů a sportovních zařízení; (42) projektování elektrických zařízení, inženýrská činnost, konzultační služby v oblasti duševního vlastnictví, licence k průmyslovým právům, využívání patentů, tvorba software, technický průzkum, inženýrské práce, vědecký a průmyslový výzkum v oblasti výroby a distribuce energie; (43) hostinská činnost, poskytování ubytovacích služeb, hotelové služby, jídelny a závodní jídelny.

(590) Barevná

(730) **Západočeská energetika, a. s.**, Guldenerova 19, Plzeň, Česká republika

(740) Mgr. Jan Klail, Lochotínská 13, Plzeň

(210) **O 191290**

(220) 05.05.2003

(320) 05.05.2003

(511) 9, 35, 37, 38, 41, 42

(540)

RUP

(510) (9) nosiče zvukových a/nebo obrazových záznamů, programové vybavení počítačů, technické prostředky výpočetní techniky, jako přístroje pro zpracování informací, počítače, jejich části a příslušenství, zdroje pro počítače, systémová integrace, např. počítačové datové sítě včetně zabezpečení na rozhraní na okolí, telekomunikační sítě a zařízení, přenosové cesty pro přepravu všech druhů informací, elektronické informační systémy, software; (35) systemizace informací do počítačových databází, automatizované zpracování dat; (37) montáž, seřízení, servis, opravy a údržba technických prostředků výpočetní techniky, počítačových sítí, telekomunikačních sítí a zařízení, kancelářské a reprodukční elektroniky, poskytování služeb v oboru dohledu a správy komunikačních sítí; (38) telekomunikační služby, pronájem přenosových cest pro přepravu všech druhů informací, propojování telekomunikační sítě s telekomunikačními sítěmi dalších provozovatelů, připojování telekomunikačních zařízení, mezinárodní telekomunikační služby, získávání, zpracování a poskytování veřejných informačních služeb s využitím telekomunikačních zařízení a služeb, telekomunikační operátor, služby širokopásmových sítí a služby datových i hlasových virtuálních privátních sítí, služby inteligentních sítí zařazených do třídy 38, distribuce informací pomocí komunikace mezi sítěmi, provozování služeb na Internetu zařazených do třídy 38, informace přenášené po Internetu, publikace na nosičích přenášené po síti, elektronická pošta, počítačová komunikace, komunikace počítačovými terminály, posílání zpráv, pronájem přístrojů pro přenos zpráv, pronájem zařízení pro přenos informací, přenos zpráv a obrázků pomocí počítačů, přenos zpráv a obrazových informací pomocí počítače, půjčování modemů, půjčování telefonů, půjčování telekomunikačních zařízení, spojení pomocí sítí optických vláken, telefonické služby, zajišťování komunikace telefonními zařízeními, zejména telefony pevné telekomunikační sítě a mobilními telefony, informace o telekomunikaci, telekomunikační informace, pronájem telekomunikační sítě a zařízení a přenosových cest pro přepravu všech druhů informací včetně příslušenství, pronájem digitálních okruhů, poskytování služeb prostřednictvím sítě Internet zařazených do tř. 38, poradenská činnost v oblasti telekomunikační techniky, poskytování služeb zajišťujících E-commerce třetím osobám, realizace, provozování a poskytování služeb intranetu veřejné správy, realizace, provozování a poskytování služeb komunikační infrastruktury, realizace, provozování a poskytování služeb přenosové infrastruktury, realizace, provozování a poskytování služeb aplikační infrastruktury, realizace a provozování systémů adresářových služeb, poskytování adresářových služeb, realizace, provozování a poskytování služeb externí autorizační databáze, realizace, provozování a poskytování služeb systémů pro autentizaci a autorizaci uživatelů, aplikací a serverů, realizace univerzálních přípojek, zřizování a poskytování univerzálních přípojek, konzultační a poradenská činnost v oboru komunikačních sítí; (41) organizování kurzů a seminářů; (42) tvorba software, projektování a budování počítačových sítí, výzkum, vývoj a tvorba programového vybavení, projektování v oblasti informačních systémů a v oblasti telekomunikační a výpočetní techniky, výzkum, vývoj a realizace výpočetních, komunikačních a informačních systémů, telekomunikačních přístrojů a zařízení, konzultační a poradenská činnost v oboru informačních systémů, systémová integrace - projektování v oblasti informačních systémů, návrh a projektování přenosové infrastruktury, návrh a projektování intranetu veřejné správy, návrh a projektování komunikační infrastruktury, návrh a projektování aplikační infrastruktury, návrh a

projektování systémů adresářových služeb, návrh a projektování externí autorizační databáze, návrh a projektování systémů pro autentizaci a autorizaci uživatelů, aplikací a serverů, návrh a projektování univerzálních přípojek.

(730) ANECT a. s., Videňská 125, Brno, Česká republika

(740) Doc.Ing. Špaček Jindřich, CSc., patentový zástupce, Svatopluka Čecha 106a, Brno

(210) O 191291

(220) 05.05.2003

(320) 05.05.2003

(511) 9, 35, 37, 38, 41, 42

(540)

GOVBONE

(510) (9) nosiče zvukových a/nebo obrazových záznamů, programové vybavení počítačů, technické prostředky výpočetní techniky, jako přístroje pro zpracování informací, počítače, jejich části a příslušenství, zdroje pro počítače, systémová integrace, např. počítačové datové sítě včetně zabezpečení na rozhraní na okolí, telekomunikační sítě a zařízení, přenosové cesty pro přepravu všech druhů informací, elektronické informační systémy, software; (35) systemizace informací do počítačových databází, automatizované zpracování dat; (37) montáž, seřízení, servis, opravy a údržba technických prostředků výpočetní techniky, počítačových sítí, telekomunikačních sítí a zařízení, kancelářské a reprodukční elektroniky, poskytování služeb v oboru dohledu a správy komunikačních sítí; (38) telekomunikační služby, pronájem přenosových cest pro přepravu všech druhů informací, propojování telekomunikační sítě s telekomunikačními sítěmi dalších provozovatelů, připojování telekomunikačních zařízení, mezinárodní telekomunikační služby, získávání, zpracování a poskytování veřejných informačních služeb s využitím telekomunikačních zařízení a služeb, telekomunikační operátor, služby širokopásmových sítí a služby datových i hlasových virtuálních privátních sítí, služby inteligentních sítí zařazených do třídy 38, distribuce informací pomocí komunikace mezi sítěmi, provozování služeb na Internetu zařazených do třídy 38, informace přenášené po Internetu, publikace na nosičích přenášené po síti, elektronická pošta, počítačová komunikace, komunikace počítačovými terminály, posílání zpráv, pronájem přístrojů pro přenos zpráv, pronájem zařízení pro přenos informací, přenos zpráv a obrázků pomocí počítačů, přenos zpráv a obrazových informací pomocí počítače, půjčování modemů, půjčování telefonů, půjčování telekomunikačních zařízení, spojení pomocí sítí optických vláken, telefonické služby, zajišťování komunikace telefonními zařízeními, zejména telefony pevné telekomunikační sítě a mobilními telefony, informace o telekomunikaci, telekomunikační informace, pronájem telekomunikační sítě a zařízení a přenosových cest pro přepravu všech druhů informací včetně příslušenství, pronájem digitálních okruhů, poskytování služeb prostřednictvím sítě Internet zařazených do tř. 38, poradenská činnost v oblasti telekomunikační techniky, poskytování služeb zajišťujících E-commerce třetím osobám, realizace, provozování a poskytování služeb intranetu veřejné správy, realizace, provozování a poskytování služeb komunikační infrastruktury, realizace, provozování a poskytování služeb přenosové infrastruktury, realizace, provozování a poskytování služeb aplikační infrastruktury, realizace a provozování systémů adresářových služeb, poskytování adresářových služeb, realizace, provozování a poskytování služeb externí autorizační databáze, realizace, provozování a poskytování služeb systémů pro autentizaci a autorizaci uživatelů, aplikací a serverů, realizace univerzálních

přípojek, zřizování a poskytování univerzálních přípojek, konzultační a poradenská činnost v oboru komunikačních sítí; (41) organizování kurzů a seminářů; (42) tvorba software, projektování a budování počítačových sítí, výzkum, vývoj a tvorba programového vybavení, projektování v oblasti informačních systémů a v oblasti telekomunikační a výpočetní techniky, výzkum, vývoj a realizace výpočetních, komunikačních a informačních systémů, telekomunikačních přístrojů a zařízení, konzultační a poradenská činnost v oboru informačních systémů, systémová integrace - projektování v oblasti informačních systémů, návrh a projektování přenosové infrastruktury, návrh a projektování intranetu veřejné správy, návrh a projektování komunikační infrastruktury, návrh a projektování aplikační infrastruktury, návrh a projektování systémů adresářových služeb, návrh a projektování externí autorizační databáze, návrh a projektování systémů pro autentizaci a autorizaci uživatelů, aplikací a serverů, návrh a projektování univerzálních přípojek.

- (730) **ANECT a. s.**, Vídeňská 125, Brno, Česká republika
 (740) Doc.Ing. Špaček Jindřich, CSc., patentový zástupce, Svatopluka Čecha 106a, Brno

(210) **O 191293**

- (220) 05.05.2003
 (320) 05.05.2003
 (511) 30

(540) **Timex Frappé, Ledová káva**

- (510) (30) káva, kávové náhražky a extrakty z kávových náhražek, kávové nápoje s mlékem.
 (730) **TIMEX Inc. s.r.o.**, Počernická 96, Praha 10 - Malešice, Česká republika

(210) **O 191294**

- (220) 05.05.2003
 (320) 05.05.2003
 (511) 29
 (540)

OVSÍK

- (510) (29) mléčné náhražky /tzv. rostlinná mléka/, ovesný nápoj mléčného charakteru, mléčné výrobky.
 (730) **TIMEX Inc. s.r.o.**, Počernická 96, Praha 10 - Malešice, Česká republika

(210) **O 191296**

- (220) 05.05.2003
 (320) 05.05.2003
 (511) 29
 (540)

Madesan

- (510) (29) mléko a mléčné výrobky.
 (730) **MADETA a. s.**, Rudolfovska 246/83, České Budějovice, Česká republika
 (740) JUDr. Junek Václav, advokát, Tovární 14, České Budějovice

(210) **O 191297**

- (220) 05.05.2003
 (320) 05.05.2003
 (511) 29
 (540)

BON PARI

- (510) (29) mléko a mléčné výrobky.
 (730) **MADETA a. s.**, Rudolfovska 246/83, České Budějovice, Česká republika
 (740) JUDr. Junek Václav, advokát, Tovární 14, České Budějovice

(210) **O 191298**

- (220) 05.05.2003
 (320) 05.05.2003
 (511) 25
 (540)

MISS POEM

- (510) (25) oděvy všeho druhu, obuv všeho druhu, kloboučnické zboží.
 (730) **Jiří Píchal**, Kožušany 25, Česká republika

(210) **O 191299**

- (220) 05.05.2003
 (320) 05.05.2003
 (511) 12
 (540)



- (510) (12) jízdní kola závodní, cestovní, sportovní, trekingová, horská a dětská, součástky, vybavení a doplňky jízdních kol, zejména rámy, vidlice, ráfky, řídítka, představce, měniče, přesmykače, brzdy, převodníky, kliky, středová a hlavová složení, pedály, sedla, blatníky, nosiče zavazadel, náboje kol.
 (730) **Ing. Miroslav Vlček**, ul. Olpran 339/1, Samotičky, Česká republika
 (740) Ing. Petr Soukup, patentový a známkový zástupce, Švédská 3, Olomouc

(210) **O 191300**

- (220) 05.05.2003
 (320) 05.05.2003
 (511) 12
 (540)

TARGET

- (510) (12) jízdní kola závodní, cestovní, sportovní, trekingová, horská a dětská, součástky, vybavení a doplňky jízdních kol, zejména rámy, vidlice, ráfky, řídítka, představce, měniče, přesmykače, brzdy, převodníky, kliky, středová a hlavová složení, pedály, sedla, blatníky, nosiče zavazadel, náboje kol.
 (730) **Vlček Miroslav Ing.**, ul. Olpran 339/1, Samotičky, Česká republika
 (740) Ing. Petr Soukup, patentový a známkový zástupce, Švédská 3, Olomouc

(210) **O 191305**

- (220) 05.05.2003
 (320) 05.05.2003
 (511) 41
 (540)



- (510) (41) vydávání knih.
 (730) **Čeněk Aleš**, Dobrá voda 44, Dobrá Voda u Pelhřimova, Česká republika

- (210) **O 191382**
 (220) 06.05.2003
 (320) 06.05.2003
 (511) 3, 5
 (540)



- (510) (3) výrobky kosmetické a voňavkářské, bylinné kosmetické přípravky, mýdla včetně mýdel medicijních, parfumerie, vonné oleje, krémy, mléka, gely, emulze, vody a deodoranty pro osobní potřebu, toaletní přípravky, vlasové a ústní vody, pasty, prášky a vodičky pro čištění a ošetřování zubů a dutiny ústní, vše pro neléčebné účely, šampony tělové i vlasové, prostředky pro mytí a ošetřování rukou a vlasů, například kondicionéry, pomády, tužidla, spreje, laky, prostředky pro ošetřování pokožky, například krémy na a po opalování, masážní krémy a emulze, regenerační krémy a vody; (5) léčiva a lékárnické výrobky a přípravky, farmaceutické a parafarmaceutické přípravky humánní a veterinární, repelentní přípravky, bylinné čaje pro léčebné účely, výrobky diabetické, dietetické a potravinové doplňky v tuhém i tekutém stavu, například kapky, tablety, kapsle a tobolky pro posílení imunity organismu, vše pro léčebné účely, vitamínové přípravky, přírodní léčivé přípravky například léčivé byliny a jejich výtažky, masti, krémy, gely a balzámy s léčivými a hojivými účinky, speciální sirupy a žvýkačky pro lékařské a farmaceutické účely, kosmetické výrobky a přípravky, například oleje, pro lékařské účely, přípravky pro ošetřování zubů a dutiny ústní pro léčebné účely.

- (730) **ALTERMED s. r. o.**, Hněvotínská 711/56, Olomouc, Česká republika
 (740) Ing. Petr Soukup, patentový a známkový zástupce, Švédská 3, Olomouc

- (210) **O 191385**
 (220) 06.05.2003
 (320) 06.05.2003
 (511) 35, 37, 39, 40, 42
 (540)

SK systems

- (510) (35) analýzy nákladů, dodavatelské služby pro třetí osoby (nákup výrobků a služeb pro jiné podniky), dražby a aukce, dřevo (odhady), fotokopírování, informace (obchodní nebo podnikatelské), kopírování nebo rozmnožování (reprodukce) dokumentů, dokladů apod., nákladní vozy (vyhledávání pomocí počítače), obchodní a průmyslové podniky (pomoc při řízení), obchodní nebo podnikatelský průzkum a marketingové studie, organizování výstav (komerčních nebo reklamních), počítače (vyhledávání umístění nákladních vozů pomocí počítačů), podnikové poradenství a obchodní management, pomoc při řízení obchodní činnosti, odborné obchodní poradenství, posuzování efektivnosti provozu a racionalizace práce, pronájem kancelářských strojů a zařízení, pronájem reklamní doby v médiích, reklamních materiálů a reklamních ploch, předvádění (služby modelek) pro reklamní účely a podporu prodeje, příprava inzerce, reklama a propagace (i obchodní pro třetí osoby), včetně reklamy on-line v počítačové síti, rozšiřování reklamních a

inzertních materiálů zákazníkům (vizitky, letáky, prospekty, vzorky,...), aktualizace a vydávání reklamních, propagačních, náborových a inzertních materiálu či textů, reklamní agentura, zpracování textů a grafických návrhů, umělci (agentury) včetně předváděcích akcí, vedení dražeb, vedení kartoték v počítačích, venkovní reklama včetně vylepování letáků a plakátů; (37) mytí automobilů, stavební informace, dozor nad stavbami a demolice budov, pronájem buldozerů, bagrů, rypadel a čistících strojů, informace o opravách, izolování proti vlhkosti, včetně izolování staveb, montáž, údržba a opravy strojů a zařízení, klempířství, instalatérství, zednické služby, štukování a sádrování, kotle (čištění a opravy), malování a natírání (interiérů i exteriérů), montáže lešení, mytí a čištění oken, pískování, pokrývačské služby, povrchová těžba, povrchové čištění budov a fasád, praní, čištění, žehlení (prádra), promítací přístroje (opravy a údržba), oprava či malování reklamních tabulí, stavby a opravy skladů, studny (vrtání), opravy bezpečnostních zámků; (39) automobilová doprava (i kamionová, včetně informací o dopravě), pronájem automobilů, nákladních vozidel, kamionů, balení a doručování zboží, dodávka zboží poštou, doprava a skladování (materiálů i odpadů), informace o dopravě a skladování, nakládání, resp. vykládání, obrněné vozy (přeprava), pronájem skladišť a skladovacích kontejnerů, služby v dopravě a přepravě, včetně spedice a zprostředkování dopravy a přepravy; (40) dekontaminace nebezpečných látek, kácení a zpracování dřeva, kopírování fotografických snímků, likvidace, recyklace, zpracování a spalování odpadů, odstraňování pachů z ovzduší, úprava a zpracování papíru, řezání pilou, svařování, třídění odpadů a recyklovaného materiálu, úprava látek, úprava vody, čištění vzduchu; (42) analýzy chemické, analýzy těžby ropných polí, expertizy, fyzikální výzkum, geodézie, geologické expertizy včetně průzkumu a výzkumu, umělecký a grafický design a interiérová výzdoba, tvorba, správa a umístění webových stránek včetně webhostingu, služby v oblasti chemie včetně výzkumu a analýz, inženýrské práce včetně expertiz, kontrola kvality, kontrola ropných věží, navrhování (obalový a průmyslový design), počítačové programování, aktualizace, instalace a kopírování počítačových programů, poradenství o ochraně životního prostředí, projektování včetně studií technických projektů, projektové studie technické.

- (730) **SK systems s. r. o.**, budova P8, areál Synthesia a. s., Semtín, Pardubice, Česká republika

- (210) **O 191386**
 (220) 06.05.2003
 (320) 06.05.2003
 (511) 35, 37, 39, 40, 42
 (540)



- (510) (35) analýzy nákladů, dodavatelské služby pro třetí osoby (nákup výrobků a služeb pro jiné podniky), dražby a aukce, dřevo (odhady), fotokopírování, informace (obchodní nebo podnikatelské), kopírování nebo rozmnožování (reprodukce) dokumentů, dokladů apod., nákladní vozy (vyhledávání pomocí počítače), obchodní a průmyslové podniky (pomoc při řízení), obchodní nebo podnikatelský průzkum a marketingové studie, organizování výstav (komerčních nebo reklamních), počítače (vyhledávání

umístění nákladních vozů pomocí počítačů), podnikové poradenství a obchodní management, pomoc při řízení obchodní činnosti, odborné obchodní poradenství, posuzování efektivnosti provozu a racionalizace práce, pronájem kancelářských strojů a zařízení, pronájem reklamní doby v médiích, reklamních materiálů a reklamních ploch, předvádění (služby modelek) pro reklamní účely a podporu prodeje, příprava inzerce, reklama a propagace (i obchodní pro třetí osoby), včetně reklamů on-line v počítačové síti, rozšiřování reklamních a inzertních materiálů zákazníkům (vizitky, letáky, prospekty, vzorky,...), aktualizace a vydávání reklamních, propagačních, náborových a inzertních materiálu či textů, reklamní agentura, zpracování textů a grafických návrhů, umělci (agentury) včetně předváděcích akcí, vedení dražeb, vedení kartoték v počítačích, venkovní reklama včetně vylepování letáků a plakátů; (37) mytí automobilů, stavební informace, dozor nad stavbami a demolice budov, pronájem buldozerů, bagrů, rypadel a čistících strojů, informace o opravách, izolování proti vlhkosti, včetně izolování staveb, montáž, údržba a opravy strojů a zařízení, klempířství, instalatérství, zednické služby, štukování a sádrování, kotle (čištění a opravy), malování a natírání (interiérů i exteriérů), montáže lešení, mytí a čištění oken, pískování, pokrývačské služby, povrchová těžba, povrchové čištění budov a fasád, praní, čištění, žehlení (prádla), promítací přístroje (opravy a údržba), oprava či malování reklamních tabulí, stavby a opravy skladů, studny (vrtání), opravy bezpečnostních zámků; (39) automobilová doprava (i kamionová, včetně informací o dopravě), pronájem automobilů, nákladních vozidel, kamionů, balení a doručování zboží, dodávka zboží poštou, doprava a skladování (materiálů i odpadů), informace o dopravě a skladování, nakládání, resp. vykládání, obrněné vozy (přeprava), pronájem skladišť a skladovacích kontejnerů, služby v dopravě a přepravě, včetně spedice a zprostředkování dopravy a přepravy; (40) dekontaminace nebezpečných látek, kácení a zpracování dřeva, kopírování fotografických snímků, likvidace, recyklace, zpracování a spalování odpadů, odstraňování pachů z ovzduší, úprava a zpracování papíru, řezání pilou, svařování, třídění odpadů a recyklovaného materiálu, úprava látek, úprava vody, čištění vzduchu; (42) analýzy chemické, analýzy těžby ropných polí, expertizy, fyzikální výzkum, geodézie, geologické expertizy včetně průzkumu a výzkumu, umělecký a grafický design a interiérová výzdoba, tvorba, správa a umístění webových stránek včetně webhostingu, služby v oblasti chemie včetně výzkumu a analýz, inženýrské práce včetně expertiz, kontrola kvality, kontrola ropných věží, navrhování (obalový a průmyslový design), počítačové programování, aktualizace, instalace a kopírování počítačových programů, poradenství o ochraně životního prostředí, projektování včetně studií technických projektů, projektové studie technické.

(730) **SK Systems s. r. o.**, budova P8, areál Synthesia a. s., Semtín, Pardubice, Česká republika

(210) **O 191389**
(220) 06.05.2003
(320) 06.05.2003
(511) 3
(540)



(510) (3) parfumerie, kosmetika.

(730) **GR. SARANTIS INDUSTRIAL AND COMMERCIAL COMPANY OF COSMETICS GARMENTS HOUSE AND PHARMACEUTICAL ARTICLES S.A.**, 26 Amarousiou - Halandriou str., Marousi Attikis, Řecko
(740) Mgr. Emília Popovičová, Kováků 6/746, Praha 5 - Smíchov

(210) **O 191390**
(220) 06.05.2003
(320) 06.05.2003
(511) 3
(540)



(510) (3) parfumerie, kosmetika.
(590) Barevná
(730) **GR. SARANTIS INDUSTRIAL AND COMMERCIAL COMPANY OF COSMETICS GARMENTS HOUSE AND PHARMACEUTICAL ARTICLES S.A.**, 26 Amarousiou - Halandriou str., Marousi Attikis, Řecko
(740) Mgr. Emília Popovičová, Kováků 6/746, Praha 5 - Smíchov

(210) **O 191391**
(220) 06.05.2003
(320) 06.05.2003
(511) 3
(540)



(510) (3) parfumerie, kosmetika.
(730) **GR. SARANTIS INDUSTRIAL AND COMMERCIAL COMPANY OF COSMETICS GARMENTS HOUSE AND PHARMACEUTICAL ARTICLES S.A.**, 26 Amarousiou - Halandriou str., Marousi Attikis, Řecko
(740) Mgr. Emília Popovičová, Kováků 6/746, Praha 5 - Smíchov

(210) **O 191392**
(220) 06.05.2003
(320) 06.05.2003
(511) 3
(540)

C - THRU

(510) (3) parfumerie, kosmetika.
(730) **GR. SARANTIS INDUSTRIAL AND COMMERCIAL COMPANY OF COSMETICS GARMENTS HOUSE AND PHARMACEUTICAL ARTICLES S.A.**, 26 Amarousiou - Halandriou str., Marousi Attikis, Řecko
(740) Mgr. Emília Popovičová, Kováků 6/746, Praha 5 - Smíchov

(210) **O 191393**
(220) 06.05.2003
(320) 06.05.2003
(511) 3

(540)

afroso

(510) (3) parfumerie, kosmetika.

(730) **GR. SARANTIS INDUSTRIAL AND COMMERCIAL COMPANY OF COSMETICS GARMENTS HOUSE AND PHARMACEUTICAL ARTICLES S.A.**, 26 Amarusiou - Halandriou str., Marousi Attikis, Řecko

(740) Mgr. Emília Popovičová, Kováků 6/746, Praha 5 - Smíchov

(210) **O 191397**

(220) 06.05.2003

(320) 06.05.2003

(511) 3, 21, 26

(540)



(510) (3) parfumerie, kosmetika; (21) kartáče, čistící potřeby, hřebeny a mycí houby; (26) krajky a výšivky, stuhý a tkaničky, háčky a očka.

(730) **GR. SARANTIS INDUSTRIAL AND COMMERCIAL COMPANY OF COSMETICS GARMENTS HOUSE AND PHARMACEUTICAL ARTICLES S.A.**, 26 AMAROUSIOU-HALANDRIOU STR., NAROUSI ATTIKIS, Řecko

(740) Mgr. Emília Popovičová, Kováků 6/746, Praha 5 - Smíchov

(210) **O 191394**

(220) 06.05.2003

(320) 06.05.2003

(511) 3

(540)



(510) (3) parfumerie, kosmetika.

(730) **GR. SARANTIS INDUSTRIAL AND COMMERCIAL COMPANY OF COSMETICS GARMENTS HOUSE AND PHARMACEUTICAL ARTICLES S.A.**, 26 Amarusiou - Halandriou str., Marousi Attikis, Řecko

(740) Mgr. Emília Popovičová, Kováků 6/746, Praha 5 - Smíchov

(210) **O 191398**

(220) 06.05.2003

(320) 06.05.2003

(511) 3

(540)

ninetynine

(510) (3) parfumerie, kosmetika.

(730) **GR. SARANTIS INDUSTRIAL AND COMMERCIAL COMPANY OF COSMETICS GARMENTS HOUSE AND PHARMACEUTICAL ARTICLES S.A.**, 26 AMAROUSIOU-HALANDRIOU STR., NAROUSI ATTIKIS, Řecko

(740) Mgr. Emília Popovičová, Kováků 6/746, Praha 5 - Smíchov

(210) **O 191395**

(220) 06.05.2003

(320) 06.05.2003

(511) 3

(540)

*free*

(510) (3) parfumerie, kosmetika.

(730) **GR. SARANTIS INDUSTRIAL AND COMMERCIAL COMPANY OF COSMETICS GARMENTS HOUSE AND PHARMACEUTICAL ARTICLES S.A.**, 26 Amarusiou - Halandriou str., Marousi Attikis, Řecko

(740) Mgr. Emília Popovičová, Kováků 6/746, Praha 5 - Smíchov

(210) **O 191399**

(220) 06.05.2003

(320) 06.05.2003

(511) 3

(540)



(510) (3) parfumerie, kosmetika.

(730) **GR. SARANTIS INDUSTRIAL AND COMMERCIAL COMPANY OF COSMETICS GARMENTS HOUSE AND PHARMACEUTICAL ARTICLES S.A.**, 26 AMAROUSIOU-HALANDRIOU STR., NAROUSI ATTIKIS, Řecko

(740) Mgr. Emília Popovičová, Kováků 6/746, Praha 5 - Smíchov

(210) **O 191396**

(220) 06.05.2003

(320) 06.05.2003

(511) 3

(540)

X - POSE PASSION

(510) (3) parfumerie, kosmetika.

(730) **GR. SARANTIS INDUSTRIAL AND COMMERCIAL COMPANY OF COSMETICS GARMENTS HOUSE AND PHARMACEUTICAL ARTICLES S.A.**, 26 Amarusiou - Halandriou str., Marousi Attikis, Řecko

(740) Mgr. Emília Popovičová, Kováků 6/746, Praha 5 - Smíchov

(210) **O 191400**

(220) 06.05.2003

(320) 06.05.2003
(511) 3
(540)



(510) (3) parfumerie, kosmetika.
(730) **GR. SARANTIS INDUSTRIAL AND COMMERCIAL COMPANY OF COSMETICS GARMENTS HOUSE AND PHARMACEUTICAL ARTICLES S.A.**, 26 AMAROUSIOU-HALANDRIOU STR., NAROUSI ATTIKIS, Řecko
(740) Mgr. Emília Popovičová, Kováků 6/746, Praha 5 - Smíchov

(210) **O 191401**
(220) 06.05.2003
(320) 06.05.2003
(511) 3
(540)



(510) (3) parfumerie, kosmetika.
(730) **GR. SARANTIS INDUSTRIAL AND COMMERCIAL COMPANY OF COSMETICS GARMENTS HOUSE AND PHARMACEUTICAL ARTICLES S.A.**, 26 AMAROUSIOU-HALANDRIOU STR., NAROUSI ATTIKIS, Řecko
(740) Mgr. Emília Popovičová, Kováků 6/746, Praha 5 - Smíchov

(210) **O 191403**
(220) 06.05.2003
(320) 06.05.2003
(511) 6, 16
(540)

FINO

(510) (6) kovové výrobky neuvedené v jiných třídách - hliníkové obaly, hliníkové fólie; (16) plastové obaly zařazené do této třídy, plastové tašky, pečicí papír, pytle na odpadky.
(730) **GR. SARANTIS INDUSTRIAL AND COMMERCIAL COMPANY OF COSMETICS GARMENTS HOUSE AND PHARMACEUTICAL ARTICLES S.A.**, 26 AMAROUSIOU-HALANDRIOU STR., NAROUSI ATTIKIS, Řecko
(740) Mgr. Emília Popovičová, Kováků 6/746, Praha 5 - Smíchov

(210) **O 191404**
(220) 06.05.2003
(320) 06.05.2003
(511) 3
(540)



wild

(510) (3) parfumerie, kosmetika.

(730) **GR. SARANTIS INDUSTRIAL AND COMMERCIAL COMPANY OF COSMETICS GARMENTS HOUSE AND PHARMACEUTICAL ARTICLES S.A.**, 26 AMAROUSIOU-HALANDRIOU STR., NAROUSI ATTIKIS, Řecko
(740) Mgr. Emília Popovičová, Kováků 6/746, Praha 5 - Smíchov

(210) **O 191410**
(220) 06.05.2003
(320) 16.04.2003
(511) 5
(540)

KALITROPIN

(510) (5) lidské růstové hormony, vakcíny, protinádorové léčebné prostředky, antibiotické přípravky, germicidy, pesticidy, herbicidy, veterinární přípravky, protialergická léčiva, léčiva pro dýchací orgány, amino-kyseliny pro lékařské účely, přípravky pro buněčné omlazování, biologické přípravky pro lékařské účely, protizánětlivé prostředky, přípravky pro regulaci imunity.
(730) **LG Life Sciences, Ltd.**, 20, Yoido-dong, Youngdungpo-gu, Seoul, Jižní Korea
(740) Patentservis Praha a.s., Jivenská 1273/1, Praha 4

(210) **O 191411**
(220) 06.05.2003
(320) 16.04.2003
(511) 5
(540)

VALTROPIN

(510) (5) lidské růstové hormony, vakcíny, protinádorové prostředky, antibiotické přípravky, germicidy, pesticidy, herbicidy, veterinární přípravky, protialergická léčiva, léčiva pro dýchací orgány, amino-kyseliny pro lékařské účely, přípravky pro buněčné omlazování, biologické přípravky pro lékařské účely, protizánětlivé prostředky, přípravky na regulaci imunity.
(730) **LG Life Sciences, Ltd.**, 20, Yoido-dong, Youngdungpo-gu, Seoul, Jižní Korea
(740) Patentservis Praha a.s., Jivenská 1273/1, Praha 4

(210) **O 191412**
(220) 06.05.2003
(320) 16.04.2003
(511) 5
(540)

RITESA

(510) (5) lidské růstové hormony, vakcíny, protinádorové léčebné prostředky, antibiotické přípravky, germicidy, pesticidy, herbicidy, veterinární přípravky, protialergická léčiva, léčiva pro dýchací orgány, amino-kyseliny pro lékařské účely, přípravky pro buněčné omlazování, biologické přípravky pro lékařské účely, protizánětlivé prostředky, přípravky na regulaci imunity.
(730) **LG Life Sciences, Ltd.**, 20, Yoido-dong, Youngdungpo-gu, Seoul, Jižní Korea
(740) Patentservis Praha a.s., Jivenská 1273/1, Praha 4

(210) **O 191414**
(220) 06.05.2003
(320) 06.05.2003
(511) 12
(540)

Indigo

(510) (12) pozemní vozidla a jejich části.

- (730) **Tata Engineering and Locomotive Company limited An Indiana Company Manufacturers & Merchants**, Bombay House, 24, Homi Mody Street, Hutatma Chowk, Mumbai, Indie
 (740) JUDr. Karel Čermák, advokát, Národní třída 32, Praha 1

- (210) **O 191415**
 (220) 06.05.2003
 (320) 06.05.2003
 (511) 5
 (540)

HBVAXPRO

- (510) (5) farmaceutické a veterinářské výrobky, hygienické výrobky pro léčebné účely, diabetické přípravky pro léčebné účely, potraviny pro batolata, náplasti, obvazový materiál, materiály pro plombování zubů a pro zubní otisky, dezinfekční přípravky, výrobky pro hubení škodlivých zvířat, fungicidy, herbicidy.
 (730) **MERCK & CO. Inc.**, One Merck Drive, P.O.Box 100, Whitehouse Station, Spojené státy americké, New Jersey
 (740) JUDr. Matějka Jan, Advokátní a patentová kancelář Čermák, Hořejš, Myslíl, Národní 32, Praha 1

- (210) **O 191437**
 (220) 07.05.2003
 (320) 07.05.2003
 (511) 2, 3
 (540)

STOP BAKTER

- (510) (2) barvy, laky, nátěry; (3) přípravky pro čištění, leštění, odmašťování.
 (730) **Emil Medřický**, Černokostecká 740, Říčany, Česká republika

- (210) **O 191438**
 (220) 07.05.2003
 (320) 07.05.2003
 (511) 9, 42
 (540)

KOSTKA Pro SB

- (510) (9) software; (42) tvorba software a související odborné poradenství.
 (730) **APEX Computer, s. r. o.**, Nerudova 6000, Mladá Boleslav, Česká republika
 (740) Ing. Brandeis Milan, Husovo nám. 17, Ledec nad Sázavou

- (210) **O 191439**
 (220) 07.05.2003
 (320) 07.05.2003
 (511) 43
 (540)

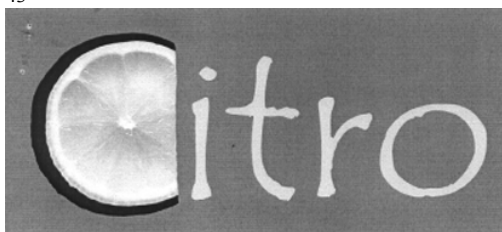

- (510) (43) hostinská činnost, restaurace.
 (730) **Fatka Robert**, Na Nábřeží 29, České Budějovice, Česká republika
 (740) Ing. Jiří Sedlák, KUDRLIČKA & SEDLÁK, Advokátní, patentová a známková kancelář, Husova 16, České Budějovice

- (210) **O 191440**

- (220) 07.05.2003
 (320) 24.01.2003
 (511) 20, 25, 28, 35, 43
 (540)

MSJ GROUP

- (510) (20) nábytek všeho druhu mimo nábytku pro lékařské účely; (25) sportovní oblečení, sportovně - turistické oděvy, dresy, termoaktivní oděvy, nepromokavé oděvy, větrovky, blůzy a košile, trička, šály, pulovry, kabáty, bundy, čelenky, sportovní obuv; (28) potřeby pro gymnastiku a sport; (35) poskytování pomoci při řízení obchodní činnosti, reklamní činnost a marketing, vydávání a rozšiřování reklamních materiálů, zprostředkování obchodní činnosti se zbožím, maloobchodní služby v oblasti oděvů, sportovních potřeb a nábytku, správa hotelů; (43) hotelové služby, provozování hotelového ubytování.
 (730) **Ing. Marián Vávra - MSJ FASHION**, M. R. Štefánika 1666/58, Zvolen, Slovenská republika
 (740) Ing. Dadej Leopold, patentový zástupce, Na Valtické 6, Břeclav 4

- (210) **O 191441**
 (220) 07.05.2003
 (320) 24.01.2003
 (511) 20, 25, 28, 35, 43
 (540)



- (510) (20) nábytek všeho druhu mimo nábytku pro lékařské účely; (25) sportovní oblečení, sportovně - turistické oděvy, dresy, termoaktivní oděvy, nepromokavé oděvy, větrovky, blůzy a košile, trička, šály, pulovry, kabáty, bundy, čelenky, sportovní obuv; (28) potřeby pro gymnastiku a sport; (35) poskytování pomoci při řízení obchodní činnosti, reklamní činnost a marketing, vydávání a rozšiřování reklamních materiálů, zprostředkování obchodní činnosti se zbožím, maloobchodní služby v oblasti oděvů, sportovních potřeb a nábytku, správa hotelů; (43) hotelové služby, provozování hotelového ubytování.
 (730) **Ing. Marián Vávra - MSJ FASHION**, M. R. Štefánika 1666/58, Zvolen, Slovenská republika
 (740) Ing. Dadej Leopold, patentový zástupce, Na Valtické 6, Břeclav 4

- (210) **O 191456**
 (220) 07.05.2003
 (320) 07.11.2002
 (511) 9
 (540)

RENDERBEAST

- (510) (9) počítačový hardware, počítačový software, počítačová periferní zařízení pro užití k simulaci v reálném čase, zejména generování zvuku a grafických zobrazení v reálném čase.
 (730) **Evans & Sutherland Computer Corporation**, 600 Komasa Drive, Salt Lake City, Spojené státy americké, Utah
 (740) JUDr. Karel Muzikář, Plaská 13, Praha 5

- (210) **O 191486**
 (220) 09.05.2003
 (320) 09.05.2003

(511) 41
(540)



- (510) (41) organizování sportovních soutěží.
(730) **BLACKSUN s.r.o.**, Družstevní 18, Plzeň 3, Česká republika
(740) JUDr. Jaromír Tichý, Tichý & Poláček patentoprávní a známková kancelář, Dominikánská 6, Plzeň

(210) **O 191504**
(220) 11.05.2003
(320) 11.05.2003
(511) 1, 5, 16, 21, 32, 36, 37, 39, 42, 44
(540)



- (510) (1) přírodní plynný oxid uhličitý; (5) vody minerální připravené k léčebným účelům, lázně z přírodních minerálních vod a léčebné lázně sycené přírodním kyslíčným oxidem uhličitým, přírodní léčebné soli do koupelí, soli vřídelní a zřídelní, plyny, vše pro léčebné účely; (16) papír, papírenské a tiskárenské výrobky, obaly z papíru a plastů v jiné třídě neobsazené, periodické a neperiodické tiskoviny, tiskopisy, etikety, reklamní, propagační a informační materiály na papírovém nosiči, psací a kancelářské potřeby, kalendáře, diáře; (21) keramické, porcelánové a skleněné výrobky užité, ozdobné a figurální, včetně výrobků povrchově upravených syntrem vřídlovce; (32) přírodní minerální vody, stolní voda, přípravky k výrobě nápojů, přísady do nápojů; (36) správa a pronájem přírodních léčivých zdrojů, správa kolonád (jako objektů) a domovního fondu, pronájem nemovitostí a jejich částí, investorská činnost ve výstavbě; (37) činnost související s rekonstrukcemi objektů, údržba přírodních léčivých zdrojů, údržba kolonád, lázeňských objektů a domovního fondu; (39) jímání, čerpání a doprava minerálních vod, doprava plynů, zejména přírodního kyslíčného uhlíkatého, plnění a skladování plynů; (42) poradenství a odborné služby v oboru balneotechniky, krenotechniky a hydrogeologie, konzultační a poradenské služby týkající se přírodních minerálních vod, solí z těchto minerálních vod a přírodního kyslíčného uhlíkatého, průzkum a výzkum v oblasti přírodních léčivých zdrojů, vývoj technických prostředků v oboru přírodních léčivých zdrojů, laboratorní práce, zejména provádění chemických analýz; (44) ochrana přírodních léčivých zdrojů v rámci jejich správy, využití a pronájem přírodních léčivých zdrojů, správa provozu kolonád a jiných lázeňských a léčebných zařízení a přírodních léčivých zdrojů.
(730) **Správa přírodních léčivých zdrojů a kolonád**, Lázeňská 2, Karlovy Vary, Česká republika
(740) Zeman Petr, ZEMAN - podkrušnohorská patentová a známková kancelář, Hradní 301, Loket

(210) **O 191505**

(220) 11.05.2003
(320) 11.05.2003
(511) 16, 35, 36, 39, 41, 43
(540)



- (510) (16) tiskárenské výrobky, periodické a neperiodické tiskoviny, zejména tiskopisy, informační bulletiny, katalogy, prospekty, letáky, plakáty a jiné reklamní, propagační a informační materiály na papírovém nosiči, tašky a obaly z papíru a plastů v jiné třídě nezařazené, fotografie, pohlednice a jiná vyobrazení, kartografická díla, kalendáře, diáře, sešity a psací bloky, obálky, psací a kancelářské potřeby, stojánky a pouzdra na ně; (35) zprostředkování obchodu, reklamní a propagační činnost; (36) zprostředkování pojištění, služby směnárny; (39) služby cestovní kanceláře a cestovní agentury, zajišťování přepravy osob, zavazadel a nákladů, zajišťování jízd, místenek, letenek a lodních listků, organizování a pořádání výletů, včetně horské turistiky, vodní turistiky a cykloturistiky, organizování exkurzí, průvodcovská činnost; (41) pořádání vzdělávacích zájezdů (například zaměřených na jazykovou výuku), pořádání zájezdů zaměřených na sportovní aktivity, služby tlumočnické a překladatelské, zajišťování vstupenek na sportovní, kulturní a jiné zábavní akce; (43) zajišťování a zprostředkování služeb spojených s přechodným ubytováním a stravováním, rezervace hotelů a penzionů.
(730) **Ivan Kováč**, Velký Rybník 403, Ostrov, Česká republika
(740) Zeman Petr, ZEMAN - podkrušnohorská patentová a známková kancelář, Hradní 301, Loket

(210) **O 191512**
(220) 12.05.2003
(320) 12.05.2003
(511) 9, 16, 32, 43
(540)

ČERNOHORSKÝ MÁZ

- (510) (9) data a informace všeho druhu včetně reklamních a propagačních v elektronické podobě, elektronické noviny, elektronické časopisy a brožury; (16) tiskoviny všeho druhu včetně reklamních a propagačních, noviny, časopisy, brožury, výrobky z papíru a lepenky zařazené v této třídě, kalendáře, katalogy, obtisky, nálepky, samolepky, razítka; (32) piva všeho druhu, minerální vody, šumivé nápoje a jiné nealkoholické nápoje, sirupy a jiné přípravky na výrobu nealkoholických nápojů, ovocné a zeleninové šťávy jako nápoje nebo na výrobu nealkoholických nápojů, výtahy z chmele na výrobu piva; (43) hostinská činnost, bary, bufety, restaurace.
(730) **Pivovar Černá Hora, a. s.**, Černá Hora 3/5, Černá Hora, Česká republika
(740) Ing. Jandová Marie, Nerudova 1095, Kuřim

(210) **O 191525**
(220) 12.05.2003
(320) 12.05.2003
(511) 9, 16, 42

(540)

LINUX+
Extra !

(510) (9) software, operační systémy, časopisy na CD nosičích;
(16) časopisy; (42) tvorba software.

(590) Barevná

(730) **Software Media s. r. o.**, U Krbu 2395/17, Praha 10,
Česká republika

(210) **O 191527**

(220) 12.05.2003

(320) 12.05.2003

(511) 3

(540) **HERBAL ESSENCES
INTENSIVE BLENDS**

(510) (3) mýdla, voňavkářské zboží, esenciální oleje, kosmetika,
vlasové vody, přípravky pro čištění, zkrášlování a péči o
pleť, pokožku hlavy a vlasy, přípravky pro tónování,
odbarvování a barvení vlasů, vlasové spreje, vlasové gely,
vlasové vodičky (lotions) na úpravu vlasů.

(730) **The Procter & Gamble Company, společnost
zřízená podle zákonů státu Ohio**, One Procter &
Gamble Plaza, Cincinnati, Ohio, Spojené státy
americké, Ohio

(740) JUDr. Karel Čermák, advokát, Národní třída 32, Praha 1

(210) **O 191529**

(220) 12.05.2003

(320) 12.05.2003

(511) 3, 16, 21

(540)



(510) (3) přípravky na čištění, leštění, odmašťování a broušení,
vosky, mýdla, saponáty; (16) papírové utěrky pro domácí
úklid neimpregnované chemikáliemi nebo sloučeninami; (21)
mopy, látky impregnované chemikáliemi nebo
sloučeninami určené pro jedno použití.

(730) **S.C. JOHNSON & SON, INC. Společnost zřízená
podle zákonů státu Wisconsin**, 1525 Howe Street,
RACINE, 53403-2236, Spojené státy americké,
Wisconsin

(740) JUDr. Pavel Zelený, advokát, Společná advokátní kancelář
Všetečka, Zelený, Švorčík, Kalenský a partneři, Hálkova 2,
Praha 2

(210) **O 191531**

(220) 12.05.2003

(320) 12.05.2003

(511) 43

(540)



(510) (43) služby zajišťující stravování a nápoje, hostinská
činnost, provoz restaurace, kavárny, vinárny, provoz
jidelen rychlého občerstvení, bufetů a kiosků, hotelové a
ubytovací služby, provoz penzionu.

(730) **Ing. Vladimír Novák**, Dykova 1/51, Praha 10, Česká
republika

(740) Dipl. Ing. Jiří Chlustina, Unipatent, Jana Masaryka 43-47,
Praha 2

(210) **O 191532**

(220) 12.05.2003

(320) 12.05.2003

(511) 43

(540)



(510) (43) služby zajišťující stravování a nápoje, hostinská
činnost, provoz restaurace, kavárny, vinárny, provoz
jidelen rychlého občerstvení, bufetů a kiosků, hotelové a
ubytovací služby, provoz penzionu.

(730) **Ing. Vladimír Novák**, Dykova 1/51, Praha 10, Česká
republika

(740) Dipl. Ing. Jiří Chlustina, Unipatent, Jana Masaryka 43-47,
Praha 2

(210) **O 191544**

(220) 13.05.2003

(320) 13.05.2003

(511) 32

(540)

OPTIMINERAL

(510) (32) minerální vody.

(730) **ALPHADUCT, a. s.**, Na Příkopě 12, Praha 1, Česká
republika

(740) JUDr. Robert Jehne, JEHNE, VODÁK a partneři, Školská
32, Praha 1

(210) **O 191545**

(220) 13.05.2003

(320) 13.05.2003

(511) 5, 32, 33

(540)



(510) (5) nápoje dietetické pro léčebné účely, nápoje jako
potravní doplňky zvláštní výživy pro nemocné; (32)
minerální vody, šumivé nápoje a jiné nápoje nealkoholické,

- nápoje a šťávy ovocné, nealkoholické nápojové koncentráty, sirupy, vína s odstraněným alkoholem; (33) alkoholické nápoje (s výjimkou pív), vína všeho druhu.
- (730) **Moravské vinařské závody s. r. o.**, Hukvaldy č. 29, Frýdek - Místek, Česká republika
- (740) Ing. Rylková Iva, Polská 1525, Ostrava-Poruba

- (210) **O 191548**
 (220) 13.05.2003
 (320) 13.05.2003
 (511) 16
 (540)

Podlahy od A do Z

- (510) (16) časopis.
 (730) **PhDr. Lenka Lukavská**, Anglická 2526, Kladno 2, Česká republika

- (210) **O 191553**
 (220) 13.05.2003
 (320) 13.05.2003
 (511) 25, 26, 42
 (540)



- (510) (25) prádlo osobní, prádlo pohlcující pot (spodní); (26) značení pro prádlo a oděvy; (42) módní design.
 (730) **FAVAB BOHEMIA s.r.o.**, Opavská 7, Krnov, Česká republika

- (210) **O 191556**
 (220) 13.05.2003
 (320) 13.05.2003
 (511) 39, 43
 (540)



- (510) (39) provozování cestovní kanceláře v rámci této třídy, poradenská a konzultační činnost v cestovním ruchu, doprava, zprostředkovatelská činnost v cestovním ruchu v rámci této třídy, průvodcovská činnost v cestovním ruchu, obstarávání a prodej letenek, činnost touroperátora; (43) hostinská a ubytovací činnost v rámci služeb cestovní kanceláře, služby zajišťující stravování a nápoje, hostinská činnost, provoz restaurace, kavárny, vinárny apod., služby zajišťující dočasné ubytování.
 (730) **LIVINGSTONE s.r.o.**, Dominikánské nám. 5, Brno, Česká republika
 (740) Ing. Michal Jupa, patentový zástupce, Na Baních 1385, Praha 5 - Zbraslav

- (210) **O 191568**
 (220) 13.05.2003
 (320) 13.05.2003
 (511) 41
 (540)



- (510) (41) pořádání motoristických podniků a soutěží.
 (590) Barevná
 (730) **Petr Stuhlík (PEKOS)**, K Holotovci 763, Orlová - Lazy, Česká republika

- (210) **O 191579**
 (220) 14.05.2003
 (320) 14.05.2003
 (511) 9, 17, 37, 42
 (540)



- (510) (9) přístroje a nástroje elektrické, zejména kabely elektrické, elektrické vedení, materiály na elektrické vedení, kabely, vodiče, spony a spojky, svorky, koncovky, skříňové rozvaděče, skříňové akumulátorové, sítě bezpečnostní (ochranné), signalizační panely, rozvodné panely, domovní přístroje - zásuvky, spínače, jištění, rozvodné skříňe; (17) materiály těsnící, ucpávací a izolační; (37) montáž, oprava a údržba elektrických zařízení; (42) poradenská činnost zařízení elektro.
 (730) **Jiří Pálka**, Gen. Jaroše 1546/33, Velké Meziříčí, Česká republika
 (740) Ing. Baumová Radmila, Nádražní 29, Žďár nad Sázavou

- (210) **O 191580**
 (220) 14.05.2003
 (320) 14.05.2003
 (511) 29, 30, 32, 43
 (540)



- (510) (29) smetanové krémy i s rostlinným tukem zejména mražené a jogurtové s přídavkem ovoce, ovocné krémy mražené samostatně, ovocné dřené; (30) zmrzliny, zmrzlinové a mražené výrobky všeho druhu včetně výrobků obsahujících převážně zmrzlinu, káva, čaj, kakao a výrobky z nich zejména mražené, led pro osvěžení, zmrzlinové poháry, cukrovinky, cukroví, pečivo; (32) nealkoholické nápoje všeho druhu; (43) služby zajišťující stravování a nápoje, restaurace, kavárny, bary a zmrzlinové salóny.
 (590) Barevná
 (730) **Peter Freiwald**, Libušinská 26/9, Žďár nad Sázavou, Česká republika
 (740) Ing. Baumová Radmila, Nádražní 29, Žďár nad Sázavou

- (210) **O 191582**
 (220) 14.05.2003
 (320) 14.05.2003
 (511) 7, 12
 (540)



- (510) (7) klínové řemeny pro motory a stroje a jiné řemeny pro stroje, pásy pro dopravníky, řetězy hnací (jiné než pro pozemní vozidla); (12) řetězy hnací pro pozemní vozidla.

(730) **Ing. Jiří Čech**, Hasičská 3031, Frýdek - Místek, Česká republika

(740) Ing. Rylková Iva, Polská 1525, Ostrava-Poruba

(210) **O 191584**

(220) 14.05.2003

(320) 14.05.2003

(511) 3, 4, 5

(540)

SIGAL

(510) (3) ochranné prostředky na kůži, leštidla na obuv; (4) mazadla na obuv, mazadla na řemeny; (5) dezodoranty, jiné než pro osobní potřebu.

(730) **SIGA, a. s.**, Vodní 1971, Zlín, Česká republika

(210) **O 191586**

(220) 14.05.2003

(320) 14.05.2003

(511) 5, 29, 30, 32, 43

(540)

TODAY'S od CROCODILLE

(510) (5) výrobky dietetické pro léčebné účely, potraviny pro děti, batolata a nemocné, potravinové přípravky a doplňky všeho druhu, jako posilující poživatiny, vitamínové přípravky, poživatiny pro doplnění redukčních diet nebo přípravků pro hubnutí, vše s léčebnými účinky, přípravky s léčebnými účinky obsahující biochemické katalyzátory, zejména pro fyzicky aktivní osoby, rekonvalescenty a nemocné, vše výše uvedené určené k léčebným účelům, desinfekční prostředky, WC deodoranty, WC osvěžovače, WC gely, prostředky k ničení plevele a k hubení živočišných škůdců, přípravky zvěrolékařské, diabetické přípravky pro léčebné účely; (29) smažené potraviny v této třídě obsažené, jako smažené řízky, karbanátky, sekaná, čerstvé, chlazené, mražené, salám, bramborové lupínky, bujón, vývar, přípravky na bujóny, čočka konzervovaná, drůbež (neživá), dřeň (ovocná), džemy, fazole konzervované, hrách konzervovaný, hranolky bramborové, humři (neživí), huspeniny, játra, játrová paštika, jedlé oleje, jedlé tuky, jelita, tlačenka, jogurt, kaviár, kefir, klobásy, párky, plněné brambory, koncentráty bujónové, koncentráty vývary, koncentrované vývary, konzervy masové, konzervy rybí, konzervy zeleninové, korýši (s výjimkou živých), krevety (neživé), krokety, kysané zelí, langusty neživé, lanýže konzervované, losos, margarín, marmeláda, máslo, maso, maso konzervované, měkkýši (neživí), mléko, mléčné výrobky, mražené ovoce, mušle (neživé), nakládaná zelenina, nasolené potraviny, olivový olej, ovoce konzervované, ovoce zavažené, ovoce kandované, ovocné saláty, rybí plátky, polévky, přípravky pro výrobu polévek, potraviny z ryb, příslazované ovoce, raci (s výjimkou živých), rajčatová šťáva na vaření, rajčatový protlak, ryby konzervované, potravinářské výrobky z ryb, ryby solené, ryby ve slaném nálevu, ryby s výjimkou živých, řepkový olej jedlý, saláty ovocné, saláty zeleninové, sardinky, slanečci, sledí, slanina, slunečnicový olej jedlý, smetana, sumýši (neživí), sušené ovoce, sýry, šlehačka, šťávy zeleninové na vaření, šunka, tofu, tukové pomazánky na chléb, tuky jedlé, tuňák, ústřice s výjimkou živých, uzeniny, vejce, vepřové maso, vepřové sádlo, vnitřnosti, droby, dršťky, výtažky masové, zelenina v pikantním nálevu, zvěřina, žampiony konzervované, želatina, mražená zelenina, zelenina sušená; (30) pečivo s masovou náplní, pirožky s masem, včetně pirožek s masem zapečeným v těstě, popcorn (vločky obilní), obložené (plněné) bagety, hamburgery čerstvé, chlazené, mražené, cukr, cukroví, cukrovinky, čaj, čokoláda, dorty, hořčice,

housky, chléb, jemné pečivo, jogurtová zmrzlina, kakao, kakaové nápoje, karamely, káva, kečup, keksy, koláče, koblihy, koření, kreky, krupice, kuchyňská sůl, kvasnice, droždí v tabletách k nelékařským účelům, kypřící prášek, led přírodní nebo umělý, led pro osvěžení, listové těsto, majonéza a majonézové saláty, dresinky, makaróny, mandlové těsto, marcipán, marinády (chuťové přísady), máslové tukové těsto, látky na zjemnění masa pro domácnost, masové paštiky zapečené v těstě, med, medovíčky, perníky, mouka potravinářská a výrobky z mouky, muesli, muesli tyčinky, corn-flakes, nápoje čokoládové, kávové, přísady do nápojů, nekynutý chléb, nudle, ocet, oplatky, ovesná kaše, potraviny na bázi ovesa, ovesné vločky, ozdoby na dorty jedlé, palačinky a pizzy čerstvé, chlazené a mražené, pralinky, přísady do zmrzlin, pudinky, rajčatová omáčka, ravioli, rohlíky, rýže a výrobky z rýže, rýžové koláčky, rýžové saláty, těstovinové saláty, obložené/plněné sendviče čerstvé, chlazené, mražené, suchary, kuchyňská sůl, sušenky, biskvity, šerbet, přípravky na ztužení šlehačky, špagety, šťávy s výjimkou dresinků, masové šťávy (omáčky) těsta, těstoviny, vlasové nudle, vločky, zákusky, zálivky na ochucení, zmrzlina, zmrzlinové poháry, želé ovocné, žemle, knedlíky, sojová mouka; (32) piva všeho druhu, vody minerální a šumivé a jiné nealkoholické nápoje, sirupy a jiné přípravky k přípravě nápojů, ovocné šťávy a nápoje z ovocných šťáv; (43) restaurace, restaurace samoobslužné, restaurace podávající pokrmy přes ulici, příprava lahůdek, služby poskytované v restauracích a jiných zařízeních podávajících pokrmy a nápoje připravené ke konzumaci, jakož i při prodeji a nabízení pokrmových specialit.

(730) **CROCODILLE ČR, spol. s r.o.**, Tusarova 37, Praha 7, Česká republika

(740) Müller Václav, patentový zástupce, Filipova 2016, Praha 4

(210) **O 191588**

(220) 14.05.2003

(320) 14.05.2003

(511) 9, 16, 35, 41

(540)

EANTIK

(510) (9) data na elektronických nosičích, cd, kazety, diskety, internetové stránky, software na nosičích; (16) data na papírových nosičích, tiskoviny, letáky, katalogy, knihy, fotografie, výrobky z papíru; (35) zprostředkování obchodní činnosti, dražby; (41) nakladatelská činnost.

(730) **STUDIO 1809 s. r.o.**, Kostelní 14, Praha 7, Česká republika

(740) Ing. Vlasta Sedláčková, PROPATENT, Ke Kateřinkám 1393, Praha 4

(210) **O 191590**

(220) 14.05.2003

(320) 14.05.2003

(511) 1, 3

(540)



(510) (1) chemické výrobky pro průmysl, umělé pryskyřice v surovém stavu, plastické hmoty v prášku, pastách, ve stavu tekutém, v emulzích, disperzích a granulích pro průmysl, prostředky pro kalení a letování kovů, přípravky pro svařování kovů, pojidla pro slévárny, na dlaždice a do betonu, silikáty, lepidla pro průmysl, malířské tmely a tmely na opravu rozbitých předmětů, želatina pro průmyslové účely, výrobky chemické všeobecného

charakteru, odmašťovací přípravky pro průmysl; (3) přípravky pro bělení, čištění, leštění, odmašťování a broušení, barviva toaletní, na praní a pro kosmetické přípravky, prostředky na odstraňování barev, nátěrů nebo laků.

(590) Barevná

(730) **MANKIEWICZ Průmyslové barvy a laky k.s.**, Jandova 216/10, Praha 9, Česká republika

(210) **O 191595**

(220) 14.05.2003

(320) 14.11.2002

(511) 9

(540)



(510) (9) počítačový software a uživatelské a instrukční manuály prodávané společně se software.

(730) **FileNet Corporation, a Delaware corporation**, 3565 Harbor Boulevard, Costa Mesa, Spojené státy americké, California

(740) Patent servis Praha a.s., Jivenská 1273/1, Praha 4

(210) **O 191598**

(220) 14.05.2003

(320) 14.05.2003

(511) 1, 16

(540)

NOVALEP

(510) (1) lepidla a pojiva pro průmyslové účely a pro zemědělství, lesnictví a opravárenství; (16) lepidla pro kancelářské účely a domácnost.

(730) **NOVATO spol. s r. o.**, Uralská 770/6, Praha 6, Česká republika

(740) Ing. Smrčková Marie, patentový zástupce, Velflíkova 8, Praha 6

(210) **O 191599**

(220) 14.05.2003

(320) 14.05.2003

(511) 1, 3

(540)

SEP

(510) (1) chemické přípravky pro průmysl, zemědělství, lesnictví, opravárenství, chemické přípravky a přísady pro svařování, kalení a letování kovů, chemické separační přípravky a přísady pro svařování ve spreji, ochranné prostředky proti ulpívání kapiček kovu při svařování na tryskách a povrchu svařovaných dílů.

(730) **NOVATO spol. s r. o.**, Uralská 770/6, Praha 6, Česká republika

(740) Ing. Smrčková Marie, patentový zástupce, Velflíkova 8, Praha 6

(210) **O 191603**

(220) 14.05.2003

(320) 14.05.2003

(511) 1, 2, 4

(540)

MEGATUK

(510) (1) chemické prostředky pro průmysl, zemědělství, lesnictví a opravárenství; (2) ochranné prostředky proti

korozí, zejména pro tlakově a nárazově zatěžená valivá a kluzná ložiska, pracující při zvýšených teplotách nad 150°C, nárazově i v oblasti 200-300°C; (4) plastické mazivo.

(730) **NOVATO spol. s r. o.**, Uralská 770/6, Praha 6, Česká republika

(740) Ing. Smrčková Marie, patentový zástupce, Velflíkova 8, Praha 6

(210) **O 191604**

(220) 14.05.2003

(320) 14.05.2003

(511) 1, 3

(540)

UPC

(510) (1) chemické přípravky pro průmysl, zemědělství, lesnictví a opravárenství; (3) čistící, lešticí a odmašťovací přípravky.

(730) **NOVATO spol. s r. o.**, Uralská 770/6, Praha 6, Česká republika

(740) Ing. Smrčková Marie, patentový zástupce, Velflíkova 8, Praha 6

(210) **O 191608**

(220) 14.05.2003

(320) 14.11.2002

(511) 42

(540)

SMARTPRACTICE

(510) (42) konzultační služby, zejména analýza chybných způsobů a účinků aplikace nitrožilních léků v kritických případech, oceňování postupů s vysokým rizikem, oceňování technologií a oceňování pracovních postupů, optimalizace klinických procesů, služby analýzy a přepracování procesů týkajících se dat systémů pro bezpečnost léčiv a trvalého zlepšování kvality.

(730) **ALARIS Medical Systems, Inc.**, 10221 Wateridge Circle, San Diego, California 92121, Spojené státy americké, California

(740) JUDr. Karel Čermák, advokát, Národní třída 32, Praha 1

(210) **O 191611**

(220) 15.05.2003

(320) 15.05.2003

(511) 9, 35, 41

(540)

PLAVALAGUNA

(510) (9) nosiče informací magnetické a elektronické, zejména zvukových, zvukově-obrazových a obrazových záznamů, nahrané i nenahrané, multimediální aplikace, zejména elektronické informační publikace, časopisy a periodika, počítačový software nahraný, přístroje pro reprodukci zvuku; (35) marketing a propagační činnost v oblasti kultury, obchodní poradenství v oboru nosičů informací, vydávání propagačních a nabídkových materiálů a jejich rozšiřování, inzertní a propagační činnost, obchodní zastupování třetích subjektů; (41) pořádání koncertních a zábavních akcí, zejména hudebních, hudebně-dramatických a dramatických pořadů koncertů a vystoupení, včetně uměleckých a zábavních soutěží, nahrávky zvukových a zvukově-obrazových záznamů, dabing, tvorba rozhlasových a televizních pořadů, půjčování a pronájem nahrávacích studií a koncertních sálů, zvukových a obrazových nahrávacích zařízení, nahraných zvukových nosičů, zvukově-obrazových a obrazových záznamů, hudebních nástrojů, hudebnin a notového materiálu, agenturní a zprostředkovatelská činnost v oblasti kultury, výchovná činnost v oblasti kultury, služby nahrávacího

studia, organizování a vedení odborných seminářů, konferencí a symposií, odborná poradenská a konzultační činnost v oblasti kultury, zejména v oboru hudební, hudebně-dramatické a dramatické tvorby a tvorby zábavních pořadů, uměleckých a zábavních soutěží a hudebnin, včetně zvukových a zvukově-obrazových záznamů.

(730) **ICN POLYART PRAGUE, v.o.s.**, Pod vinicí 21/794, Praha 4, Česká republika

(740) Mgr. Machatová Marcela, patentový zástupce, DMH-patentová a známková kancelář, Pospíšilova 2, Praha 3

(210) **O 191612**

(220) 15.05.2003

(320) 15.05.2003

(511) 9, 35, 41

(540)



(510) (9) nosiče informací magnetické a elektronické, zejména zvukových, zvukově-obrazových a obrazových záznamů, nahrané i nenahrané, multimediální aplikace, zejména elektronické informační publikace, časopisy a periodika, počítačový software nahraný, přístroje pro reprodukci zvuku; (35) marketing a propagační činnost v oblasti kultury, obchodní poradenství v oboru nosičů informací, rozšiřování propagačních a nabídkových materiálů, inzertní a propagační služby, obchodní zastupování třetích subjektů; (41) pořádání koncertních a zábavních akcí, zejména hudebních, hudebně-dramatických a dramatických pořadů, koncertů a vystoupení, včetně uměleckých a zábavních soutěží, nahrávání zvukových a zvukově-obrazových záznamů, dabing, tvorba rozhlasových a televizních pořadů, půjčování a pronájem nahrávacích studií a koncertních sálů, zvukových a obrazových nahrávacích zařízení, nahraných zvukových nosičů, zvukově-obrazových a obrazových záznamů, hudebních nástrojů, hudebnin a notového materiálu, agenturní a zprostředkovatelská činnost v oblasti kultury, výchovná činnost v oblasti kultury, organizování a vedení odborných seminářů, konferencí a symposií, odborná poradenská a konzultační činnost v oblasti kultury, zejména v oboru hudební, hudebně-dramatické a dramatické tvorby, zábavních pořadů, uměleckých a zábavních soutěží a hudebnin, včetně zvukových a zvukově-obrazových záznamů.

(730) **ICN POLYART PRAGUE, v. o. s.**, Pod vinicí 21/794, Praha 4, Česká republika

(740) Mgr. Machatová Marcela, patentový zástupce, DMH-patentová a známková kancelář, Pospíšilova 2, Praha 3

(210) **O 191619**

(220) 15.05.2003

(320) 15.05.2003

(511) 16, 25, 41

(540)



(510) (16) brožury, časopisy, knihy, noviny, fotografie, kalendáře, katalogy, publikace, papírenské výrobky jako dopisní papír, obálky, listky, nálepky, samolepky, štítky, dále papírové kapesníky, papírové kelímky, papírové kornouty, papírová prostírání, papírové tácky a podložky pod sklenice, papírové ubrusy a ubrousky, papírové ručníky, obaly (z papíru nebo lepenky), obtisky, plakáty, pohlednice, poutače z papíru nebo lepenky, papírové praporečky, papírové vlajky, prospekty, kancelářské potřeby, psací potřeby, razítka, ročenky, etikety (kromě textilních), štíty vývěsní z papíru nebo lepenky, reklamní tabule z papíru nebo lepenky, sáčky na odpady (z papíru nebo umělých hmot), tikety, tiskopisy, vizitky, vzory na kopírování, vzory pro výšivky, záložky do knih, známky kontrolní, známky poštovní; (25) pokrývky hlavy jako jsou barety, čapky, čepice, čelenky, klobouky, dále chrániče a klapky na uši (proti chladu), bundy, kapuce, kalhoty, kamaše, pásky ke kalhotám a kamaším, legíny, kombinézy (oděvy), kombinézy pracovní, kostýmy a obleky (konfekce), saka, sukně, svetry, pulovry, vesty, trička, košile, kravaty, oděvy svrchní, oděvy koupací, oděvy plážové, oděvy pro cyklisty, oděvy pro motoristy, oděvy tělocvičné, oděvy z kůže, oděvy z napodobenin kůže, obuv gymnastická, obuv koupací, obuv plátěná, obuv plážová, obuv sportovní, pantofle, opasky, pláště pracovní, pláštěnky, župany, plavky, pletené zboží (stávkové zboží), pyžama, spodky, podvlékačky (dlouhé spodky), rukavice, rukávniky, límce, šály, šátky, uniformy, vaky na oděvy; (41) provozování sportovních areálů a stadionů, provozování sportovních zařízení, sportovní a kulturní aktivity, tělesná výchova, instruktážní výcvik, organizování sportovních soutěží, měření času při sportovních disciplínách, výchovně zábavné klubové služby, pořádání sportovních srazů, školení a seminářů, pronájem sportovních areálů a stadionů, pronájem tenisových dvorců, pronájem golfových hřišť, pronájem sportovního zařízení, půjčování a pronájem sportovního nářadí (s výjimkou dopravních prostředků), předprodej vstupenek, informace o možnostech rekreace, zábavy a sportovního vyžití, zprostředkovatelská činnost v oblasti uvedených služeb.

(590) Barevná

(730) **Sportovní klub Pernštejn Nedvědice**, Nedvědice, Nedvědice, Česká republika

(740) Ing. Jandová Marie, Nerudova 1095, Kuřim

(210) **O 191649**

(220) 16.05.2003

(320) 16.05.2003

(511) 5, 31

(540)

APORT Smack

(510) (5) specificky účinné látky, doplňkové látky a krmiva mající léčivé účinky pro domácí zvířata; (31) krmiva, speciální krmiva a doplňky, speciální účinné látky určené k výživě domácích zvířat.

(730) **Tekro, spol. s r.o.**, Višňová 2/484, Praha 4 - Krč, Česká republika

(210) **O 191650**

(220) 16.05.2003
(320) 16.05.2003
(511) 5, 31
(540)

ČIČI Smack

(510) (5) specificky účinné látky, doplňkové látky a krmiva mající léčivé účinky pro domácí zvířata; (31) krmiva, speciální krmiva a doplňky, speciální účinné látky určené k výživě domácích zvířat.
(730) **Tekro, spol. s r. o.**, Višňová 2/484, Praha 4 - Krč, Česká republika

(210) **O 191651**
(220) 16.05.2003
(320) 16.05.2003
(511) 5, 31
(540)

APORT Delikates

(510) (5) specificky účinné látky, doplňkové látky a krmiva mající léčivé účinky pro domácí zvířata; (31) krmiva, speciální krmiva a doplňky, speciální účinné látky určené k výživě domácích zvířat.
(730) **Tekro, spol. s r. o.**, Višňová 2/484, Praha 4, Česká republika

(210) **O 191652**
(220) 16.05.2003
(320) 16.05.2003
(511) 5, 31
(540)

ČIČI Delikates

(510) (5) specificky účinné látky, doplňkové látky a krmiva mající léčivé účinky pro domácí zvířata; (31) krmiva, speciální krmiva a doplňky, speciální účinné látky určené k výživě domácích zvířat.
(730) **Tekro, spol. s r. o.**, Višňová 2/484, Praha 4, Česká republika

(210) **O 191653**
(220) 16.05.2003
(320) 16.05.2003
(511) 5, 31
(540)

APORT Sauce

(510) (5) specificky účinné látky, doplňkové látky a krmiva mající léčivé účinky pro domácí zvířata; (31) krmiva, speciální krmiva a doplňky, speciální účinné látky určené k výživě domácích zvířat.
(730) **Tekro, spol. s r. o.**, Višňová 2/484, Praha 4, Česká republika

(210) **O 191654**
(220) 16.05.2003
(320) 16.05.2003
(511) 5, 31
(540)

ČIČI Sauce

(510) (5) specificky účinné látky, doplňkové látky a krmiva mající léčivé účinky pro domácí zvířata; (31) krmiva, speciální krmiva a doplňky, speciální účinné látky určené k výživě domácích zvířat.
(730) **Tekro, spol. s r. o.**, Višňová 2/484, Praha 4, Česká republika

(210) **O 191671**
(220) 16.05.2003
(320) 16.05.2003
(511) 16, 35, 36, 38, 41, 42

(540) **W.A.S.A. - Group**

(510) (16) papírenské zboží, štočky, smíšené zboží papírenské, spadající do této třídy; (35) zprostředkování obchodu, zpracování dat, služby databank - zpracování obchodních informací s využitím databází pro jiné subjekty, činnost podnikatelských, organizačních a ekonomických poradců, reklamní činnost a marketing, služby v oblasti administrativní správy a služby organizačně hospodářské povahy u fyzických a právnických osob, zprostředkování obchodních služeb, kopírovací práce, aranžerská činnost, propagační činnost, pomoc při řízení obchodní činnosti, obchodní administrativní práce, správa sítí - činnost při správě obchodních dat, jejich archivaci, členění a třídění; (36) činnost finančních poradců; (38) činnost informačních a zpravodajských kanceláří, provozování počítačových sítí pro jiné subjekty; (41) pořádání odborných kurzů, školení a jiných vzdělávacích akcí včetně lektorské činnosti; (42) tvorba software, poradenství v oblasti hardware a software, návrh a vývoj, grafické práce a kreslířské práce, příprava vypracování technických návrhů, návrhářská a designérská činnost.
(730) **W.A.S.A. - Group, a.s.**, Příkop 838/6, Brno, Česká republika
(740) JUDr. Ivo Dufek, Příkop 838/6, Brno

(210) **O 191672**
(220) 16.05.2003
(320) 16.05.2003
(511) 16, 35, 36, 38, 41, 42
(540)



(510) (16) papírenské zboží, štočky, smíšené zboží papírenské, spadající do této třídy; (35) zprostředkování obchodu, zpracování dat, služby databank - zpracování obchodních informací s využitím databází pro jiné subjekty, činnost podnikatelských, organizačních a ekonomických poradců, reklamní činnost a marketing, služby v oblasti administrativní správy a služby organizačně hospodářské povahy u fyzických a právnických osob, zprostředkování obchodních služeb, kopírovací práce, aranžerská činnost, propagační činnost, pomoc při řízení obchodní činnosti, obchodní administrativní práce, správa sítí - činnost při správě obchodních dat, jejich archivaci, členění a třídění; (36) činnost finančních poradců; (38) činnost informačních a zpravodajských kanceláří, provozování počítačových sítí pro jiné subjekty; (41) pořádání odborných kurzů, školení a jiných vzdělávacích akcí včetně lektorské činnosti; (42) tvorba software, poradenství v oblasti hardware a software, návrh a vývoj, grafické práce a kreslířské práce, příprava vypracování technických návrhů, návrhářská a designérská činnost.
(730) **W.A.S.A. - Group, a.s.**, Příkop 838/6, Brno, Česká republika
(740) JUDr. Ivo Dufek, Příkop 838/6, Brno

(210) **O 191677**
(220) 16.05.2003
(320) 16.05.2003
(511) 9, 38, 41
(540)

CINETIK

(510) (9) nahrané zvukové a zvukově-obrazové nosiče, nahrané počítačové programy, elektronické publikace na nosičích a přenesené po síti, gramofonové desky, magnetické pásky, magnetické a kompaktní disky, zvukové a zvukově-obrazové nosiče, audiovizuální díla, nosiče dat všeho druhu, data, databáze a jiné informační produkty v sítích všeho druhu; (38) poskytování informací a jiných informačních produktů všeho druhu - informační kancelář, přenos veřejných informací, zpráv a obrázků pomocí počítačů, šíření elektronických časopisů a jiných periodik, knih a dalších informací v počítačových sítích, počítačová komunikace, elektronická pošta, provozování informačních sítí, systémů a databází, včetně elektronických, zejména on-line systémů; (41) vydávání elektronických knih a časopisů, služby v oblasti digitálního zpracování obrazu, elektronické publikování, informace o možnostech rozptýlení, zábavy a vzdělávání, organizování kulturních, nebo vzdělávacích výstav a soutěží, poskytování on-line elektronických publikací, vydávání textů s výjimkou reklamních nebo náborových, zábava, pobavení, vydávání CD-ROM titulů, tvorba audiovizuálních děl, půjčování a pronájem zvukových a zvukově-obrazových záznamů.

(730) **Cinetik s. r. o.**, U Nových domů III 460/4, Praha 4, Česká republika

(740) Ing. Kratochvíl Václav, Šachta, Zmeškal & partneři, Radlická 28/663, Praha 5

(210) **O 191678**

(220) 16.05.2003

(320) 16.05.2003

(511) 9, 16, 35, 38, 41, 42

(540)



(510) (9) data, databáze a jiné informační produkty na elektronických, magnetických a optických nosičích spadajících do tř.9, nosiče dat, zejm. diskety, CD romy, magnetické disky, optické disky, DVD, elektronické sítě, multimediální aplikace, multimediální informační katalogy, elektronické časopisy, elektronická periodika a knihy v elektronické podobě, nahraný software na CD a DVD discích a magnetických médiích, audiovizuální programy, audio programy, hudební díla v elektronické formě, pohledy ilustrované se zvukovou nahrávkou, nahrané zvukové a zvukově obrazové záznamy, obaly na zvukové nosiče a videokazety; (16) papír, výrobky z papíru, periodické a neperiodické publikace, knihy, časopisy, brožury, fotografie, plakáty, pohledy, kalendáře, samolepky, obtisky, nažehlovací obtisky, papírové a umělohmotné tašky, tužky, pera a pastelky, papírové obaly všeho druhu, ubrousky a ubrusy, tácky, papírové vlajky, čepice a stínítka, informační a reklamní produkty v papírové formě, data a databáze obecně na papírových nosičích, písmena pro tiskárny, štočky, umělecké nebo ozdobné předměty z papíru; (35) inzertní, reklamní a propagační činnost prostřednictvím jakéhokoliv média, reklama plakátová, venkovní reklama, vylepování plakátů, rozšiřování reklamních nebo inzertních materiálů, příprava inzertních sloupků, reklamní materiály (zasílání) zákazníkům, rozšiřování reklamních materiálů zákazníkům, zasílání reklamních materiálů zákazníkům, aktualizování reklamních materiálů, rozšiřování vzorků (zboží),

marketingové studie, obchodní nebo podnikatelský průzkum, reklamní texty, aranžování výkladů, průzkum trhu, vedení kartoték v počítači, obchodní nebo podnikatelské informace, průzkum veřejného mínění, pronájem reklamních ploch, obchodní reklama (pro třetí osoby), zpracování textů, inzerce poštou, systemizace informací do počítačových databází, reklama on-line v počítačové síti, data (vyhledávání) v počítačových souborech (pro třetí osoby), poskytování obchodních nebo podnikatelských informací, komerční využití Internetu, on-line inzerce, pomoc při řízení obchodní činnosti, marketing, průzkum a analýza trhu, organizování výstav a veletrhů ke komerčním a obchodním účelům, reprografické práce, odborné obchodní poradenství, umělecká agentura; (38) šíření elektronických časopisů, elektronických periodik a knih v elektronické podobě prostřednictvím počítačové sítě, Internetu, pomocí satelitů, výměna a šíření zpráv a informací, služby zabezpečující audiovizuální komunikaci, služby zabezpečující audiovizuální komunikaci prostřednictvím informačních a telekomunikačních sítí, kupř. počítačové sítě Internet, satelitu, rozšiřování, zveřejňování a přenos informací prostřednictvím informačních a telekomunikačních prostředků a sítí, satelitů; (41) nakladatelství a vydavatelství periodických a neperiodických publikací v tištěné i elektronické podobě, zprostředkování kulturních a uměleckých akcí, setkání, výstav, soutěží, přednášek apod., ediční činnost, publikační činnost včetně nahrávání nosičů zvukových nebo obrazově zvukových, půjčování nahraných zvukových a nebo obrazově zvukových záznamů, tvorba a šíření audiovizuálních děl, fotografování; (42) tvorba software, programování internetových databázových systémů a internetových aplikací, programování multimediálních aplikací, vytváření a modelování 3D animací, interaktivní a grafické programy, tvorba multimediálních dokumentů, prezentací, aplikací, katalogů apod., konstrukce WWW prezentací a řešení WWW serverů, počítačové animace a vizualizace, programové projekty, tvorba informačních databází, elektronických časopisů, periodik, knih, provozování Internetových stránek.

(590) Barevná

(730) **Jaroslav Rengl**, Kozinova 1073/11, Liberec, Česká republika

(740) Ing. Jana Vanděliková, Bohemia Patent, Hradební 3, Praha 1

(210) **O 191679**

(220) 16.05.2003

(320) 16.05.2003

(511) 16, 35, 43

(540)

ZAPA

(510) (16) papír, výrobky z papíru, informační produkty na papírových nosičích, jídelní listky, letáky, plakáty, data a databáze na papírových nosičích, tištěné manuály, reklamní, propagační a užitkové výrobky z papíru, kupříkladu pohlednice, dopisní papíry, obálky, přání, hudební přání, kalendáře, samolepky, obtisky, vystřihovánky, kartičky, balicí papír, sešity, skicárky, akvarely, architektonické makety, grafické reprodukcce, umělecké litografie, pečeti, papírové obaly všeho druhu včetně obalů na nápoje a podnosy na pokrmy pro rychlé občerstvení a jiné výrobky z papíru, například utěrky, ubrusy, ubrousky, ručníky a podobně; (35) zprostředkování v oblasti provozování sítě obchodů, obchodních středisek, marketů, supermarketů a maloobchodního prodeje z pojiždných prodejen, řízení obchodní činnosti sítě obchodů, poskytování pomoci při provozu obchodu, zprostředkování obchodních kontaktů, provádění obchodních operací, informační a poradenská činnost v oblasti obchodu, pomoc

- při řízení obchodní činnosti, manažerské služby při zřizování a provozu restaurací; (43) služby stravování, gastronomické a restaurační služby, provozování restaurací, barů, kaváren, vináren, cukráren, bufetů a kiosků s občerstvením, služby samoobslužných restaurací, středisek rychlého občerstvení, provozování pizzerie, internet kavárna - cybercafé, pořádání gastronomických akcí, provozování hotelů, penzionů, pronajímání a přechodné ubytování.
- (730) **Pavel Vyčítal**, Dolní náměstí 749, Zlív, Česká republika
- (740) Ing. Jana Vanděliková, Bohemia Patent, Hradební 3, Praha 1

(210) **O 191709**

(220) 19.05.2003

(320) 19.05.2003

(511) 25

(540)

THREE SEVEN

(510) (25) oděvy.

(730) **KONSENT TEXTILIE s. r. o.**, Slezská 44/1324, Praha 2, Česká republika(210) **O 191723**

(220) 19.05.2003

(320) 19.05.2003

(511) 12

(540)

XENIA

(510) (12) pozemní vozidla, jejich části a příslušenství, zař. ve tř. 12, náhradní díly pro výše uvedené zboží, spalovací motory pro pozemní vozidla.

(730) **Ing. Ladislav Rychtářik**, Fragnerova 2437/4, Praha 6, Česká republika(210) **O 191724**

(220) 19.05.2003

(320) 19.05.2003

(511) 16, 20, 21, 24

(540)

APODOMUS

(510) (16) papír, lepenka a výrobky z těchto materiálů, které nejsou zařazeny do jiných tříd, potřeby pro knižní vazby, fotografie, papírenské zboží, plastické obaly; (20) nábytek, zrcadla, rámy, výrobky nejmenované v jiných třídách ze dřeva, korku, rákosu, vrbového proutí, z rohu, kosti, slonoviny, z kotic, želvoviny, jantaru, perleti, mořské pěny, náhražky všech těchto materiálů nebo náhražky z umělých hmot; (21) náčiní a nádoby pro domácnost nebo kuchyň, hřebeny a mycí houby, sklo surové nebo opracované, sklo, porcelán a majolika neobsažené v jiných třídách; (24) tkaniny a textilní výrobky, které nejsou uvedeny v jiných třídách, ložní pokrývky, ubrusy.

(730) **Andrea Regnier**, Nosticova 8, Praha 1, Česká republika(210) **O 191725**

(220) 19.05.2003

(320) 19.05.2003

(511) 5

(540)

RELPAK DUAL RELEASE

(510) (5) farmaceutické výrobky, zejména přípravky pro léčbu migrény, veterinářské výrobky, hygienické výrobky pro léčebné účely, diabetické přípravky pro léčebné účely, potraviny pro batolata, náplasti, obvazový materiál, materiály pro plombování zubů a pro zubní otisky, dezinfekční přípravky, výrobky pro hubení škodlivých

zvířat, fungicidy, herbicidy.

(730) **Pfizer Products Inc.**, Eastern Point Road, Groton, Spojené státy americké, Connecticut

(740) JUDr. Matějka Jan, Advokátní a patentová kancelář Čermák, Hořejš, Myslíl, Národní 32, Praha 1

(210) **O 191731**

(220) 19.05.2003

(320) 19.05.2003

(511) 19, 20, 37

(540)



(510) (19) polozpracované řezivo, cihly, tvárnice, dlaždice a obkladačky, cement, vápno, malta, sádra, šterk, kameninové roury, polotovary ze stavebních materiálů nekovových; (20) nábytek, nábytkové interiérové doplňky, zrcadla, výrobky ze dřeva, matrace; (37) provádění bytových, občanských, průmyslových a inženýrských staveb, revize elektrických zařízení, opravy motorových vozidel.

(730) **PRIO PRAHA s.r.o.**, Legerova 22, Praha 2, Česká republika(210) **O 191742**

(220) 20.05.2003

(320) 20.05.2003

(511) 29

(540)



(510) (29) mléko, sýr, mléčné výrobky.

(590) Barevná

(730) **BONGRAIN S.A.**, 42 rue Rieussec, Viroflay, Francie

(740) Ing. Kania František, Patentová kancelář Kania, Sedlák, Smola, Mendlovo nám. 1a, Brno

(210) **O 191743**

(220) 20.05.2003

(320) 20.05.2003

(511) 29

(540)



(510) (29) mléko, sýr, mléčné výrobky.

(590) Barevná

(730) **BONGRAIN S.A.**, 42 rue Rieussec, Viroflay, Francie

(740) Ing. Kania František, Patentová kancelář Kania, Sedlák, Smola, Mendlovo nám. 1a, Brno

(210) **O 191744**
 (220) 20.05.2003
 (320) 20.05.2003
 (511) 29
 (540)



(510) (29) mléko, sýr, mléčné výrobky.
 (590) Barevná
 (730) **BONGRAIN S.A.**, 42 rue Rieussec, Viroflay, Francie
 (740) Ing. Kania František, Patentová kancelář Kania, Sedlák, Smola, Mendlovo nám. 1a, Brno

(210) **O 191745**
 (220) 20.05.2003
 (320) 20.05.2003
 (511) 29
 (540)



(510) (29) mléko, sýr, mléčné výrobky.
 (590) Barevná
 (730) **BONGRAIN S. A.**, 42 rue Rieussec, Viroflay, Francie
 (740) Ing. František Kania, Mendlovo nám. 1a, Brno

(210) **O 191746**
 (220) 20.05.2003
 (320) 20.05.2003
 (511) 29
 (540)



(510) (29) mléko, sýr, mléčné výrobky.
 (590) Barevná
 (730) **BONGRAIN S. A.**, 42 rue Rieussec, Viroflay, Francie
 (740) Ing. František Kania, Mendlovo nám. 1a, Brno

(210) **O 191747**
 (220) 20.05.2003
 (320) 20.05.2003
 (511) 29

(540)



(510) (29) mléko, sýr, mléčné výrobky, mléčné moučnický a deserty.
 (590) Barevná
 (730) **BONGRAIN S. A.**, 42 rue Rieussec, Viroflay, Francie
 (740) Ing. František Kania, Mendlovo nám. 1a, Brno

(210) **O 191748**
 (220) 20.05.2003
 (320) 20.05.2003
 (511) 29, 39, 43
 (540)



(510) (29) drůbež, zejména porcovaná kuřata, slepice, kachny, drůbeží vnitřnosti a polotovary, vařené výrobky, řeznické a uzenářské výrobky, mražené ovoce a zelenina, ryby, majolky, tataroky, bramborové krokety a hranolky; (39) automobilová doprava; (43) ubytovací a hostinská činnost.
 (730) **Drůbežářský závod Klatovy a. s.**, 5. května 112, Klatovy, Česká republika
 (740) Koňák Antonín, K.Čapka 808, Milevsko

(210) **O 191749**
 (220) 20.05.2003
 (320) 20.05.2003
 (511) 42
 (540)



ROZHODČÍ SOUD

při Hospodářské komoře České republiky a Agrární komoře České republiky

(510) (42) arbitrážní služby.
 (590) Barevná
 (730) **Rozhodčí soud při Hospodářské komoře České republiky a Agrární komoře České republiky**, Dlouhá 13, Praha 1, Česká republika

(210) **O 191750**
 (220) 20.05.2003
 (320) 20.05.2003
 (511) 42
 (540)



- (510) (42) arbitrážní služby.
 (590) Barevná
 (730) **Rozhodčí soud při Hospodářské komoře České republiky a Agrární komoře České republiky**,
 Dlouhá 13, Praha 1, Česká republika

- (210) **O 191751**
 (220) 20.05.2003
 (320) 20.05.2003
 (511) 35
 (540)

HANDY

- (510) (35) kompletní reklamní služby.
 (730) **Radim Vaněk**, V podhájí 627/19, Praha 4, Česká republika

- (210) **O 191764**
 (220) 20.05.2003
 (320) 20.05.2003
 (511) 16, 18, 24, 25, 28, 34, 35, 36, 37, 41, 43
 (540)



- (510) (16) časopisy, knihy, publikace, reklamní prospekty, informační letáky, losy, propagační předměty jako jsou zejména tužky, kalendáře, plakáty, diáře, těžítka; (18) tašky, brašny, batohy; (24) ručníky; (25) trička, čepice; (28) hrací karty; (34) zapalovače; (35) reklamní činnost, administrativní práce, automatizované zpracování dat; (36) pronájem bytových a nebytových prostor; (37) úklid; (41) organizování sportovních sázek a číselných loterií, provozování loterií a jiných podobných her v souladu s obecně závaznými právními předpisy, provozování nevýherních a výherních hracích přístrojů, provozování kulečnickové herny, prodej losů a příjem sázek ve smluvně závazných sběrných právnických a fyzických osob a ve sběrných zřízených společností, vydavatelská činnost, nakladatelská činnost; (43) poskytování občerstvení, služby spojené s poskytováním občerstvení.
 (590) Barevná
 (730) **SAZKA, a.s.**, K Žižkovu 4, Praha 9, Česká republika
 (740) Patentservis Praha a.s., Jivenská 1273/1, Praha 4

- (210) **O 191765**
 (220) 20.05.2003
 (320) 20.05.2003
 (511) 16, 18, 24, 25, 28, 34, 35, 36, 37, 41, 43
 (540)



- (510) (16) časopisy, knihy, publikace, reklamní prospekty, informační letáky, losy, propagační předměty jako jsou zejména tužky, kalendáře, plakáty, diáře, těžítka; (18) tašky, brašny, batohy; (24) ručníky; (25) trička, čepice; (28) hrací karty; (34) zapalovače; (35) reklamní činnost, administrativní práce, automatizované zpracování dat; (36)

pronájem bytových a nebytových prostor; (37) úklid; (41) organizování sportovních sázek a číselných loterií, provozování loterií a jiných podobných her v souladu s obecně závaznými právními předpisy, provozování nevýherních a výherních hracích přístrojů, provozování kulečnickové herny, prodej losů a příjem sázek ve smluvně závazných sběrných právnických a fyzických osob a ve sběrných zřízených společností, vydavatelská činnost, nakladatelská činnost; (43) poskytování občerstvení, služby spojené s poskytováním občerstvení.

- (590) Barevná
 (730) **SAZKA, a. s.**, K Žižkovu 4, Praha 9, Česká republika
 (740) Patentservis Praha a.s., Jivenská 1273/1, Praha 4

- (210) **O 191766**
 (220) 20.05.2003
 (320) 20.05.2003
 (511) 16, 18, 24, 25, 28, 34, 35, 36, 37, 41, 43
 (540)



- (510) (16) časopisy, knihy, publikace, reklamní prospekty, informační letáky, losy, propagační předměty jako jsou zejména tužky, kalendáře, plakáty, diáře, těžítka; (18) tašky, brašny, batohy; (24) ručníky; (25) trička, čepice; (28) hrací karty; (34) zapalovače; (35) reklamní činnost, administrativní práce, automatizované zpracování dat; (36) pronájem bytových a nebytových prostor; (37) úklid; (41) organizování sportovních sázek a číselných loterií, provozování loterií a jiných podobných her v souladu s obecně závaznými právními předpisy, provozování nevýherních a výherních hracích přístrojů, provozování kulečnickové herny, prodej losů a příjem sázek ve smluvně závazných sběrných právnických a fyzických osob a ve sběrných zřízených společností, vydavatelská činnost, nakladatelská činnost; (43) poskytování občerstvení, služby spojené s poskytováním občerstvení.
 (590) Barevná
 (730) **SAZKA, a. s.**, K Žižkovu 4, Praha 9, Česká republika
 (740) Patentservis Praha a.s., Jivenská 1273/1, Praha 4

- (210) **O 191769**
 (220) 20.05.2003
 (320) 20.05.2003
 (511) 1, 29, 31, 35, 41, 43, 44
 (540)



- (510) (1) hnojiva, ekologický kompost; (29) maso, mléko; (31) živá zvířata; (35) propagační činnost, reklama; (41) výcvik koní, výuka jízdy na koni; (43) stravovací a ubytovací služby; (44) chov zvířat - huculských koní.
 (730) **FARMA HUCUL, s. r. o.**, Janova Hora 92, Vítkovice v Krkonoších, Česká republika

(210) **O 191784**
 (220) 21.05.2003
 (320) 21.05.2003
 (511) 6, 7, 9, 11, 17, 37, 42
 (540)



(510) (6) potrubí (kovové) pro větrací a klimatizační zařízení; (7) výměníky tepla (části strojů); (9) regulátory elektrické, počítačové programy (s možností stažení); (11) klimatizační zařízení, zařízení pro filtraci vzduchu, větrací zařízení, ventilátory (jako součást větracích zařízení), odsávací zařízení, digestoře, ohřivače vzduchu, výměníky tepla, s výjimkou výměníků jako součástí strojů, chladičů přístroje a zařízení, regulátory topení; (17) materiály těsnicí, ucpávací a izolační; (37) instalace a opravy chladicích zařízení, instalace a opravy klimatizačních zařízení; (42) projektování, projektové studie technické, návrh a vývoj počítačového softwaru, vývoj a výzkum nových výrobků, strojů a zařízení.

(590) Barevná
 (730) **KASTT, spol. s r.o.**, Jižní 870, Hradec Králové, Česká republika

(210) **O 191799**
 (220) 21.05.2003
 (320) 21.05.2003
 (511) 9
 (540)

KIRCHMAN BANKWAY

(510) (9) počítačový software, zejména pro vstup a zpracování vkladů, půjček, hlavních knih, informace pro zákazníky a účetní informace související s bankovními transakcemi a bankovním obchodem.

(730) **Kirchman Corporation**, P. O. Box 2269, Orlando, Florida 32802, Spojené státy americké, Florida
 (740) Patentservis Praha a.s., Jivenská 1273/1, Praha 4

(210) **O 191802**
 (220) 21.05.2003
 (320) 21.05.2003
 (511) 5
 (540)



(510) (5) farmaceutické a veterinární výrobky, hygienické výrobky pro lékařské účely, dietetické přípravky pro léčebné účely, potraviny pro batolata, náplasti, obvazový materiál, materiály pro plombování zubů a pro zubní otisky, dezinfekční přípravky, výrobky pro hubení živočišných škůdců, fungicidy, herbicidy.

(730) **HISAMITSU PHARMACEUTICAL CO., INC.**, 408, Tashirodaikan-machi, Tosu-shi, Saga 841-0017, Japonsko
 (740) JUDr. Korejzová Zdeňka, KOREJZOVÁ & SPOL., Advokátní a patentová kancelář, Spálená 29, Praha 1

(210) **O 191803**
 (220) 21.05.2003
 (320) 21.05.2003
 (511) 3, 5, 29



(540)
 (510) (3) kosmetické výrobky; (5) doplňky potravy minerální, dietetické přípravky upravené pro lékařské účely, vitamínové přípravky, minerály (soli) a stopové prvky k léčebným účelům; (29) dietetické potraviny živočišného původu i z ovoce a zeleniny ve třídě 29, tinktury a extrakty z rostlin, ovoce a zeleniny (jako potrava).
 (730) **BOACHER a. s.**, Freyova 27/82, Praha 9, Česká republika

(210) **O 191804**
 (220) 21.05.2003
 (320) 21.05.2003
 (511) 35, 42
 (540)



(510) (35) marketing; (42) tvorba software, služby v oblasti software ve třídě 42, grafické práce.
 (590) Barevná
 (730) **Stanislav Klecandr**, Stuha 864, Vamberk, Česká republika

(210) **O 191806**
 (220) 21.05.2003
 (320) 21.05.2003
 (511) 5, 30
 (540)

CHOCO HIT

(510) (5) dietní potraviny upravené pro lékařské účely, doplňky výživové pro lékařské účely, kakaové tablety s léčebnými účinky; (30) potraviny a stimulanty pro zlepšení chuti ve třídě 30, kakaové tablety.

(730) **HERB-PHARMA, s. r. o.**, Vostrého 6, Praha 4, Česká republika
 (740) Ing. Květoslava Kubičková, Doubravčická 2201, Praha 10

(210) **O 191856**
 (220) 22.05.2003
 (320) 22.05.2003
 (511) 16, 32
 (540)

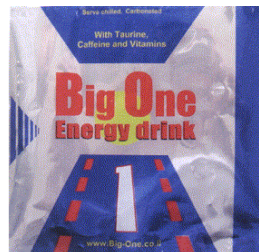

(510) (16) tiskárenské výrobky a tiskoviny všeho druhu; (32) nealkoholické nápoje, energetické nápoje.
 (590) Barevná

(730) **Ben Harush, Nissim Tiran**, Harav Yitzhak Nissim
27, Jerusalem, Izrael

(740) JUDr. Rott Vladimír, Rott, Růžička a Guttman, patentová,
známková a právní kancelář, Nad Štolou 12, Praha 7

(210) **O 191870**

(220) 23.05.2003

(320) 23.05.2003

(511) 35, 37, 38, 41, 42

(540)



(510) (35) daňová přiznání (příprava a vyhotovení) a vedení účetnictví; (37) opravy a instalace elektronických zařízení, instalace, údržba a opravy počítačového vybavení; (38) počítačová komunikace, poskytování telekomunikačních připojení ke globální počítačové síti, spojení pomocí sítí optických vláken, pronájem zařízení pro přenos informací; (41) pořádání seminářů a školení; (42) poradenství v oblasti počítačového hardwaru.

(590) Barevná

(730) **Metropolitní síť Olomouc a.s.**, Vídeňská 20,
Olomouc, Česká republika

(210) **O 191880**

(220) 23.05.2003

(320) 23.05.2003

(511) 6, 17

(540)



Armatury Bohemia

(510) (6) průmyslové armatury kovové pro vodovodní, parní a plynové potrubní systémy; (17) průmyslové armatury plastové pro vodovodní, parní a plynové potrubní systémy.

(590) Barevná

(730) **Bury Luděk**, Mjr. Nováka 1299/19, Ostrava -
Hrabůvka, Česká republika

(740) Ing. Kouřil Jiří, patentový zástupce, INVACTA spol. s r.o.
patentová a známková kancelář, Kořenského 31, Ostrava 3

(210) **O 191882**

(220) 23.05.2003

(320) 23.05.2003

(511) 9, 37

(540)



(510) (9) komponenty pro televizní kabelové rozvody; (37) instalace a opravy elektronických zařízení.

(730) **RT com s.r.o.**, Dlačánky 305, Holešov, Česká
republika

(210) **O 191885**

(220) 23.05.2003

(320) 23.05.2003

(511) 29, 30

(540)

MALÁ KRÁVA

(510) (29) maso, ryby, drůbež a zvěřina, masové výtahy, konzervované, sušené a vařené ovoce a zelenina, marmelády, džemy, kompoty, vejce, mléko a mléčné výrobky, sýr, máslo, jedlé oleje a tuky; (30) želé ovocné, pudinky.

(730) **BONGRAIN S. A.**, 42 rue Rieussec, Viroflay, Francie

(740) Ing. František Kania, Mendlovo nám. 1a, Brno

(210) **O 191896**

(220) 23.05.2003

(320) 23.05.2003

(511) 29, 30

(540)

Octavianus

(510) (29) ovoce a zelenina konzervované, sušené mléko a mléčné výrobky, ořechy zpracované, oleje a tuky jedlé; (30) káva, kakao, cukr, rýže, kukuřice, mouka a přípravky z obilovin, pečivo, cukrovinky, med, sirup melasový.

(730) **POEX Velké Meziříčí, a. s.**, Františkov 261/14,
Velké Meziříčí, Česká republika

(210) **O 191897**

(220) 23.05.2003

(320) 23.05.2003

(511) 29, 30

(540)

Black and White

(510) (29) ovoce a zelenina konzervované, sušené mléko a mléčné výrobky, ořechy zpracované, oleje a tuky jedlé; (30) káva, kakao, cukr, rýže, kukuřice, mouka a přípravky z obilovin, pečivo, cukrovinky med, sirup melasový.

(730) **POEX Velké Meziříčí a.s.**, Františkov 261/14, Velké
Meziříčí, Česká republika

(210) **O 191898**

(220) 23.05.2003

(320) 23.05.2003

(511) 29

(540)

Karneval

(510) (29) ovoce a zelenina konzervované, sušené mléko a mléčné výrobky, ořechy zpracované, oleje a tuky jedlé.

(730) **POEX Velké Meziříčí, a. s.**, Františkov 261/14,
Velké Meziříčí, Česká republika

(210) **O 191910**

(220) 23.05.2003

(320) 23.05.2003

(511) 12

(540)

EVOLUTION

(510) (12) pozemní vozidla, jejich části a příslušenství ve třídě 12, kromě jízdních kol, pneumatik, brzd a jejich částí.

(730) **MITSUBISHI JIDOSHA KOGYO KABUSHIKI
KAISHA**, 16-4, Konan 2-chome, Minato-ku, Tokyo,
Japonsko

(740) JUDr. Matějka Jan, Advokátní a patentová kancelář
Čermák, Hořejš, Myslíl, Národní 32, Praha 1

(210) **O 191912**

(220) 23.05.2003

(320) 23.05.2003

(511) 35, 36, 41, 42

(540)

Innovate

- (510) (35) reklamní činnost a marketing, činnost podnikatelských, organizačních a ekonomických poradců; (36) činnost finančních poradců; (41) pořádání odborných kurzů, školení a jiných vzdělávacích akcí včetně lektorské činnosti; (42) grafické práce a kresličské práce.
- (730) **Jiří Macháček**, Na Výši 4/424, Praha 5 - Košíře, Česká republika
- (740) Dipl. Ing. Jiří Chlustina, Unipatent, Jana Masaryka 43-47, Praha 2

- (210) **O 191913**
 (220) 23.05.2003
 (320) 23.05.2003
 (511) 16, 35, 41
 (540)

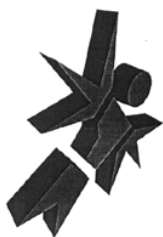

- (510) (16) papír a výrobky z papíru, tištěné materiály, tiskoviny periodické i neperiodické, publikace, propagační materiály, fotografie, plakáty, inzertní listy, katalogy, prospekty, brožury, samolepky, obtisky, pohlednice, výrobky knihařské, letáky; (35) činnost reklamní agentury, zprostředkovatelská činnost v oblasti reklamy, marketing - průzkum a vyhodnocování trhu; (41) nakladatelství a vydavatelství.
- (730) **Internet Design, s.r.o.**, Lublaňská 35, Praha 2, Česká republika
- (740) Dipl. Ing. Jiří Chlustina, Unipatent, Jana Masaryka 43-47, Praha 2

- (210) **O 191916**
 (220) 23.05.2003
 (320) 23.05.2003
 (511) 32
 (540)



- (510) (32) džusy, ovocné šťávy, vícedruhové ovocné šťávy, zeleninové šťávy a nápoje, ovocné nápoje, vícedruhové ovocné nápoje, minerální vody, sirupy, nektary, nealkoholické nápoje.
- (590) Barevná
- (730) **MASPEX WADOWICE Sp. z o.o.**, ul. Chopina 39, Wadowice, Polsko
- (740) Patentservis Praha a.s., Jivenská 1273/1, Praha 4

- (210) **O 191917**
 (220) 23.05.2003

- (320) 23.05.2003
 (511) 5, 29
 (540)

WOBENZYM připravte se na cesty daleké i blízké

- (510) (5) léčiva; (29) potravinové doplňky, obsahující hydrolytické enzymy s posilujícími účinky na organismus.
- (730) **MUCOS Emulsionsgesellschaft mbH, chemisch-pharmazeutische Betriebe**, Malvenweg 2, Geretsried, Německo
- (740) JUDr. Růžička Michal, CSc., Rott, Růžička a Guttman, patentová, známková a právní kancelář, Nad Štolou 12, Praha 7

- (210) **O 191918**
 (220) 23.05.2003
 (320) 23.05.2003
 (511) 5
 (540)

UNISYS

- (510) (5) herbicidy.
- (730) **Bayer Aktiengesellschaft**, Leverkusen, Německo
- (740) JUDr. Růžička Michal, CSc., Rott, Růžička a Guttman, patentová, známková a právní kancelář, Nad Štolou 12, Praha 7

- (210) **O 191919**
 (220) 23.05.2003
 (320) 23.05.2003
 (511) 35, 37, 40, 41
 (540)



- (510) (35) reklama; (37) renovace tonerových kazet; (40) tiskařské služby (polygrafie); (41) vydavatelství a nakladatelství.
- (730) **LEMAC HRADEC KRÁLOVÉ, s.r.o.**, Machkova 587, Hradec Králové, Česká republika

- (210) **O 191930**
 (220) 26.05.2003
 (320) 26.05.2003
 (511) 32, 33
 (540)



- (510) (32) pivo, minerální vody, stolní voda, šumivé nápoje a jiné nápoje nealkoholické, sirupy a jiné přípravky ke zhotovování nápojů, ovocné šťávy a nápoje z ovocných šťáv, nápoje zbarvené alkoholem, energetické nápoje; (33) vína, lihoviny, likéry a jiné alkoholické nápoje.
- (730) **Jaroslav Fulnek**, Kopřivnice - Lubina č.p.194, Kopřivnice-Lubina, Česká republika
- (740) Ing. Rylková Iva, Polská 1525, Ostrava-Poruba

- (210) **O 191931**
 (220) 26.05.2003
 (320) 26.05.2003
 (511) 1, 2, 3

(540) **FREDY PLUMBER**

- (510) (1) chemické výrobky určené pro průmysl, vědu a fotografii, jakož i pro zemědělství, zahradnictví a lesnictví, umělé pryskyřice v surovém stavu, plastické hmoty v surovém stavu, hnojiva pro půdu, prostředky pro kalení a letování kovů, chemické výrobky ke konzervování potravin, třísloviny, lepidla pro průmysl; (2) ochranné výrobky proti korozi a proti hnilobě dřeva, barviva, mořidla, přírodní pryskyřice v surovém stavu; (3) přípravky pro bělení a jiné prostředky pro praní, čisticí prostředky a prostředky odmašťovací, jako např. čistič odpadů, univerzální čisticí pasty pro domácnost, prášky na nádobí, přípravky pro leštění a broušení, mýdlo, parfumerie, vonné oleje, kosmetika, vlasové vody, zubní pasty a ústní desodoranty.
- (730) **LASSMANN CHEMICALS, s. r. o.**, Duškova 9, Praha 5, Česká republika
- (740) Ing. Kouřil Jiří, patentový zástupce, INVACTA spol. s r.o. patentová a známková kancelář, Kofenského 31, Ostrava 3

(210) **O 191933**

- (220) 26.05.2003
(320) 26.05.2003
(511) 4, 35, 37
(540)



- (510) (4) pohonné hmoty; (35) zprostředovatelská činnost v oblasti obchodu s pohonnými hmotami; (37) provoz čerpacích stanic.
- (590) Barevná
- (730) **JIVASS, spol. s r. o.**, Jugoslávská 5, Plzeň, Česká republika
- (740) JUDr. Jaroslav Šíma, Purkyňova 43, Plzeň

(210) **O 191934**

- (220) 26.05.2003
(320) 26.05.2003
(511) 25, 40
(540)

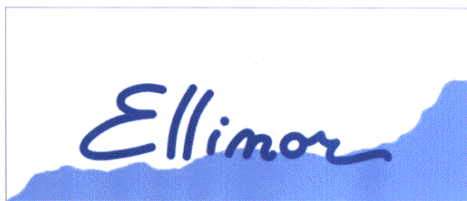

- (510) (25) body (spodní prádlo), čelenky, kabáty krátké, kabáty svrchní, kalhoty, kapesníčky do vrchní kapsy saka, kombiné (spodní prádlo), konfekce, korzety, kostýmy, obleky, košile, kravaty, oděvy, opasky, peleríny, pláště, podprsenky, prádlo spodní, přehozy přes ramena, přehozy kolem ramen, pyžama, saka, sárí, spodničky, sukně, svetry, šátky, šály, šaty dámské, šerpy, tógy, trička, vesty, závoje, živůtky; (40) výroba aplikací na látku (pletené, háčkované a vyšívání), dámské krejčovství, barvení látek, pánské krejčovství, vyšívání, tisk vzorů na látku.
- (590) Barevná
- (730) **Janka Procházková**, Wuchterlova 12, Praha 6, Česká republika

(210) **O 191936**

- (220) 26.05.2003
(320) 26.05.2003
(511) 16, 28
(540)

GOLEM

- (510) (16) kartonážní výrobky, zvláště pouzdra, krabice a obaly z kartonu a umělých hmot; (28) společenské hry, hrací kostky, pouzdra a krabice z kartonu nebo umělých hmot vyplněné herními předměty, herní plány z kartonu nebo umělých hmot.
- (730) **Dino + Ravensburger, s. r. o.**, Smetanova 4265/66, Jablonec nad Nisou, Česká republika
- (740) Fischer Michael, FISCHER & PARTNER, Na Hrobcí 5, Praha 2

(210) **O 191937**

- (220) 26.05.2003
(320) 26.05.2003
(511) 9, 35, 42
(540)

ATS Consulting

- (510) (9) software a hardware, technické a programové vybavení počítačů, výrobky související s počítačovou technologií, počítačovými programy a komponenty; (35) činnost personálních, ekonomických a organizačních poradců, automatizované zpracování dat; (42) zpracování počítačových programů, konzultace v oblasti hardwaru a softwaru, konzultace v oblasti počítačových sítí.
- (730) **Ing. Vítek Zdeněk**, Lamačova 633, Praha 5, Česká republika

(210) **O 191942**

- (220) 26.05.2003
(320) 26.05.2003
(511) 9, 38, 42
(540)



- (510) (9) počítače, počítačové hry (programy), počítačové klávesnice, počítačové paměti počítačové periferie, periferní zařízení počítačů, počítačové programy (nahrané), počítačové programy (s možností stažení), počítačový software (nahraný), podložky pod myš, procesory (centrální procesové jednotky), programy operačních systémů (nahrané), pružné disky, diskety, optické disky kompaktní CD ROM, textové procesory, vysílače (telekomunikace), tiskárny pro počítače, zařízení na zpracování textu, optické nosiče dat, magnetické nosiče dat, magnetické disky, optické disky, monitory (počítače - hardware), monitory (počítače - programy), notebooky (počítače), procesory (centrální procesorové jednotky); (38) elektronická pošta, služby elektronické nástěnky (telekomunikační služby), počítačová komunikace, komunikace pomocí počítačových terminálů, posílání zpráv, poskytování telekomunikačních připojení ke globální počítačové síti, poskytování uživatelského přístupu ke globální počítačové síti, pošta (elektronická), přenos zpráv a obrázků pomocí počítačů, přenos zpráv a obrazových informací pomocí počítače, směrovací a spojovací služby pro telekomunikace, spojení pomocí sítí optických vláken, půjčování telekomunikačních zařízení,

půjčování modemů, pronájem zařízení pro přenos informací; (42) aktualizace počítačových programů, hosting webových stránek, instalace počítačových programů, kopírování počítačových programů, pronájem počítačů, regenerace počítačových dat, počítačové programování, počítačové systémové analýzy, tvorba počítačových systémů, poradenské služby v oblasti počítačového hardware, pronájem počítačového software, přenos dat nebo dokumentů z fyzických nosičů na elektronické nosiče, převod (konverze) dat a počítačových programů (ne fyzicky), tvorba software (počítačových programů), tvorba a správa webových stránek, umístění webových stránek, údržba počítačových programů.

(730) **SKY - SOFT spol. s r. o.**, Dřtinova 412/26, Praha 5, Česká republika

(740) Mgr. Ondřej Lněnička, Advokátní kancelář Lněnička & Kutěj, Fügnerovo nám. 1808/3, Praha 2

(210) **O 191943**

(220) 26.05.2003

(320) 26.05.2003

(511) 9, 16, 18, 24, 25, 28, 32, 33, 34, 35, 38, 39, 41, 42

(540) **Seznam.Najdu tam,co
neznám.**

(510) (9) všechny sítě z oblasti výpočetní techniky a jejich jednotlivé části i náhradní díly, včetně sítí datových, informačních a telekomunikačních, přístroje a nástroje optické, přístroje a nástroje k měření a signalizování, přístroje a zařízení pro záznam, přenos, převod, zpracování a reprodukci zvuku, obrazu, textu nebo jiných dat či informací, nosiče záznamů zvuku, obrazu, textu nebo jiných dat či informací, data, databáze, databázové produkty, databázové systémy, informace a záznamy v elektronické podobě, bez ohledu na to, zda uložené na samostatných nosičích a nebo v rámci datových, informačních či telekomunikačních sítí, elektronické časopisy, elektronická periodika a knihy v elektronické podobě, související software a hardware, včetně elektronických multimediálních aplikací, multimediálních nebo informačních katalogů a aplikací pro prohlížení, zpracování nebo uchování dat v elektronické podobě; (16) papír, lepenka a výrobky z těchto materiálů zařazené ve třídě 16, výrobky z papíru, plakáty, kalendáře, pohlednice, gratulace, dopisní papíry, obálky, samolepky, obtisky, poznámkové bloky, desky na spisy, pořadače, omalovánky, activity books, balicí papír, obaly všeho druhu papírové, listy, pytlíky a sáčky pro obalovou techniku spadající do této třídy, školní sešity, skicárky, tužky, pastelky, tuhy, gumy, ořezávatka, ořezávatka strojky, penály, papírové tašky, papírové kapesníky, papírové ubrusy a ubrousky, těžítka na papíry, tiskoviny, tiskopisy, časopisy, periodika, knihy, databázové produkty v papírové formě, databáze v papírové formě, tiskoviny z oblasti telekomunikací, tiskárenské výrobky, písma pro tiskárny, losy, štočky, potřeby pro knižní vazby, psací stroje a kancelářské potřeby kromě nábytku, učební pomůcky s výjimkou přístrojů, umělecké nebo ozdobné předměty z papíru, obaly bublinové (z umělých hmot); (18) kůže a imitace kůže, jakož i zboží z nich, jsou-li obsaženy ve tř. 18, zejména příruční tašky, tašky na spisy, síťové tašky, cestovní neceséry (kožená galanterie), náprsní tašky, peněženky, pouzdra na klíče, pouzdra na řidičské průkazy, kožky a kožešiny, cestovní a příruční kufříky, deštníky, slunečníky, procházkové hole; (24) lůžkové povlečení a materiály k prostírání stolů, textilní zboží, není-li obsaženo v jiných třídách, zejména lůžkové prádlo, ručníky, stolní prádlo, potahový materiál na nábytek, záclony, závěsy; (25) oděvy, obuv, kloboučnické zboží,

oděvní součásti, zejména šaty, košile, kalhoty, tréninkové obleky, svetry, koupací oděvy, slippy, spodní prádlo, spodničky, lyžařské větrovky, čepice, dámské kostýmy, obleky, trička, dámské boty, pánské boty, sportovní obuv, sandály, holínky, kozačky, výletní obuv, domácí obuv a dětská obuv; (28) hry, hračky, závodní a sportovní nářadí a náčiní (s výjimkou oděvních součástí), ozdoby vánočních stromků s výjimkou osvětlení a cukrovinek, pexesa, hrací karty, hry papírové, skládačky z papíru, papírové hračky, hlavolamy papírové; (32) pivo, minerální vody a vody obsahující uhlovodíky a jiné nealkoholické nápoje, sirupy a jiné preparáty k přípravě nápojů, zejména ovocné sirupy, ovocné koncentráty, limonádové prášky k přípravě nealkoholických nápojů; (33) vína, lihoviny a likéry; (34) kuřácké zboží, zejména popelníky ne z drahých kovů, zapalovače, hořlaviny pro zapalovače, čističe lulek a dýmek, nacrpače lulek a dýmek, taštičky pro dýmky, kuřácké soupravy, kuřácký kapesní nožík, váčky na tabák, tabákové dýmky, tabákové dózy, misky na tabák, vodní dýmky, zařízení na odřezávání cigár, obaly na cigára a cigarety, krabičky na cigára a cigarety, cigárové a cigaretové špičky, zápalky; (35) shromažďování, poskytování, třídění, překlad nebo jiné zpracování obchodních nebo podnikatelských informací včetně vytváření, zpracování a třídění dat v rámci databází, pomoc při řízení obchodní činnosti, průzkum trhu, šíření propagačních informací, zejména systemizace informací do počítačových databází, zpracování specializovaných podnikových evidencí, reklamní a propagační činnost, rozšiřování a poskytování reklamních a inzertních materiálů - periodických a neperiodických tiskovin, zejména novin, časopisů určených pro reklamu a propagaci, prospektů, letáků, katalogů, reklamní literatury, brožur v tištěné podobě, na jiných nosných médiích či prostřednictvím sítě Internet nebo jiné obdobné veřejné či neveřejné telekomunikační sítě; (38) komunikace a přenos dat prostřednictvím veřejné nebo neveřejné telekomunikační sítě včetně Internetu pomocí telefonů, mobilních telefonů, telefaxů, satelitů, počítačů či terminálů nebo jakýmkoliv jinými prostředky, včetně přenosu elektronické pošty a přenosu dat v reálném čase (přenosu zvuku, obrazu, textu nebo jiných dat či informací) a poskytování a zprostředkovávání služeb s tím spojených, včetně poskytování přístupu a připojení k těmto telekomunikačním sítím včetně Internetu, provozování veřejné nebo neveřejné telekomunikační sítě, poskytování obsahu včetně šíření a zpřístupňování elektronických tiskovin, časopisů, periodik, knih a jiných dat prostřednictvím veřejné nebo neveřejné telekomunikační sítě včetně Internetu, informační služby na Internetu včetně provozování elektronických nástěnek, diskusních skupin a fór a poskytování přístupu k on-line informačním službám a databázím, tisková agentura; (39) skladování údajů a dokumentů uložených na hmotných nosičích nebo v elektronické podobě; (41) služby v oblasti vzdělávání, zábavy a sportu, elektronické publikování (DTP), digitální zpracování obrazu; (42) návrhy, strukturování a programování či jiné vytváření počítačových programů a počítačových systémů, zejména programového vybavení internetových, intranetových či jiných síťových serverů, serverových stanic a systémů, včetně jejich instalace, zavádění, aktualizace a údržby, návrhy, strukturování a programování či jiné vytváření databází, jiných datových systémů a aplikací pro jejich zpracování, včetně jejich poskytování přístupu k nim a jejich instalace, zavádění, aktualizace a údržby, návrhy, strukturování a programování či jiné vytváření internetových či intranetových počítačových stránek a nástěnek (webpages a websites) a internetových či intranetových aplikací, včetně jejich instalace, zavádění, aktualizace a údržby, hostování

(poskytování volného prostoru) pro internetové či intranetové počítačové stránky a nástěnky (webpages a websites) nebo hostování (poskytování volného prostoru) v rámci těchto stránek či nástěnek, hostování (poskytování volného prostoru) pro internetové či intranetové aplikace, převod (konverze) počítačových programů, dat či jiných údajů v elektronické podobě z různých formátů do jiných formátů, převod (konverze) dokumentů, dat či jiných údajů z fyzických médií na elektronická média.

(730) **Seznam.cz, a. s.**, Naskové 1, Praha 5, Česká republika

(740) JUDr. Vendlová Gabriela, Ph.D., Baker & McKenzie v. o. s., Klimentská 46, Praha 1

(210) **O 191960**

(220) 26.05.2003

(320) 26.05.2003

(511) 35, 41, 42, 45

(540)



(510) (35) poradenské služby v oblasti managementu; (41) pořádání vzdělávacích, kulturních a sportovních akcí; (42) vědecké a technologické služby; (45) osobní a společenské služby.

(730) **Český komitét pro vědecké řízení Brno**, Mariánské náměstí 1, Brno - Komárov, Česká republika

(210) **O 191964**

(220) 26.05.2003

(320) 26.05.2003

(511) 35, 41, 43

(540)



(510) (35) propagační činnost, reklama, poradenská činnost pro obchodní podniky; (41) organizování a pořádání basketbalových utkání a jiných sportovních činností; (43) ubytovací služby.

(730) **Basketball Nymburk, a.s.**, Komenského 589, Nymburk, Česká republika

(210) **O 191974**

(220) 26.05.2003

(320) 26.05.2003

(511) 16, 30, 35

(540)



(510) (16) výrobky z papíru, zejména obálky, obaly lepenkové nebo papírové, tašky papírové, etikety, sáčky jako obaly z umělých hmot, propagační, reklamní a informační materiály na papírovém nosiči; (30) pečivo jemné, trvanlivé, zejména oplátky, suchary, sušenky, oplátkové řezy, oplátkové korpusy; (35) zprostředkování obchodu.

(730) **Otto Malý**, Slovanská 78, Karlovy Vary, Česká republika

(740) Zeman Petr, ZEMAN - podkrušnohorská patentová a známková kancelář, Hradní 301, Loket

(210) **O 191992**

(220) 27.05.2003

(320) 27.05.2003

(511) 25

(540)

THREE 7

(510) (25) oděvy.

(730) **KONSENT TEXTILIE s. r. o.**, Slezská 44/1324, Praha 2, Česká republika

(210) **O 191998**

(220) 27.05.2003

(320) 27.05.2003

(511) 11, 35, 37, 42

(540)



(510) (11) armatury, regulátory diferenčního tlaku, regulátory průtoku pro rozvody tepla, chladu a teplé užitkové vody s výjimkou výrobků užitých v dopravních prostředcích, klimatizační zařízení, teplovzdušná a vodovodní zařízení, vytápěcí zařízení; (35) analýzy nákladů, dodavatelské služby pro třetí osoby, obchodní nebo podnikatelské informace, marketingové studie, oceňování a odhady v oblasti podnikání, překlad informací do počítačové databáze, odborné obchodní poradenství, průzkum trhu, zprostředkovatelská činnost v oblasti obchodu; (37) poradenská činnost v oblasti technického zařízení budov - dodávek, instalace, oprav atp., zejména vodovodního a plynového zařízení, chlazení, klimatizace, vytápění, slabo i silnoproudých rozvodů a protipožárních zařízení, instalace a opravy, zejména vodovodního a plynového zařízení, klimatizace, vytápění, slabo i silnoproudých rozvodů a protipožárních zařízení, stavební dozor; (42) inženýrská činnost v investiční výstavbě, expertízy, inženýrské práce, tvorba počítačových systémů, projektová činnost, technický průzkum, projekční služby v oblasti technického zařízení budov - projekce vytápění, chlazení, vzduchotechniky, klimatizace, měření a regulace slabo i silnoproudých rozvodů, sanitárních rozvodů, protipožárních zařízení, rozvodů strukturované kabeláže, projekční služby v oblasti centralizovaného zásobování teplem a chladem, činnost energetických auditorů.

- (730) **Hydronic Systems Prague s.r.o.**, Modřanská 98,
Praha 4, Česká republika
(740) Ing. Kratochvíl Václav, Šachta, Zmeškal & partneři,
Radlická 28/663, Praha 5

- (210) **O 191999**
(220) 27.05.2003
(320) 27.05.2003
(511) 29, 39, 40
(540)



- (510) (29) vývary, vnitřnosti, drůbež, ovocná dřev, džemy, jádrová, drůbeží a rybí paštika, masové a rybí konzervy, marmelády, maso, mražené ovoce, konzervované, sušené a nakládané ovoce a zelenina, polévky, potraviny z ryb, ryby, ovocné a zeleninové saláty, slanina, uzeniny, zvěřina, oleje a jedlé tuky; (39) balení zboží, balení potravin; (40) uzení potravin, řeznictví, konzervování potravin a nápojů.

- (730) **TRANS TRADE SERVIS - TTS, spol. s r. o.**,
Přívorská 500/55, Praha 8 - Čimice, Česká republika
(740) Ing. Kratochvíl Václav, Šachta, Zmeškal & partneři,
Radlická 28/663, Praha 5

- (210) **O 192000**
(220) 27.05.2003
(320) 27.05.2003
(511) 29, 39, 40
(540)



- (510) (29) vývary, vnitřnosti, drůbež, ovocná dřev, džemy, jádrová, drůbeží a rybí paštika, masové a rybí konzervy, marmelády, maso, mražené ovoce, konzervované, sušené a nakládané ovoce a zelenina, polévky, potraviny z ryb, ryby, ovocné a zeleninové saláty, slanina, uzeniny, zvěřina, oleje a jedlé tuky; (39) balení zboží, balení potravin; (40) uzení potravin, řeznictví, konzervování potravin a nápojů.

- (730) **TRANS TRADE SERVIS - TTS, spol. s r. o.**,
Přívorská 500/55, Praha 8 - Čimice, Česká republika
(740) Ing. Kratochvíl Václav, Šachta, Zmeškal & partneři,
Radlická 28/663, Praha 5

- (210) **O 192058**
(220) 28.05.2003
(320) 28.05.2003
(511) 9, 35, 37, 42
(540)



- (510) (9) počítačový, výukový, informační software, programy operačních systémů, informace a záznamy na nosičích pro elektronické čtení dat, elektronické publikace, zařízení pro zpracování dat, přístroje a nástroje pro zpětné vyhledávání, uchovávání, vkládání, vybírání, zpracování, zobrazování a přenos dat nebo informací, počítačový hardware a mikroprogramové vybavení, modemy, vizuální zobrazovací jednotky, kazety a cívky pro použití v

souvislosti s veškerým shora uvedeným zbožím, tiskárny, monitory, terminály, klávesnice, základní desky, spojovací dřevé štítky, napájecí zdroje, diskety, CD disky, nosiče zvukových nahrávek, výukové filmy, floppy mechaniky, pevné disky, části a příslušenství k veškerému výše uvedenému zboží ve třídě 9, přístroje pro bezdrátovou sdělovací techniku včetně telekomunikačních a dalších slaboproudých zařízení a systémů, počítačových sítí a satelitních systémů; (35) zprostředkovatelská, konzultační a poradenská činnost v oblasti obchodu, reklama, propagace, inzerce a poskytování obchodních informací prostřednictvím všech druhů médií, marketing; (37) instalace, opravy, servis elektronických zařízení uvedených ve třídě 9; (42) poskytování služeb v oblasti výpočetní techniky, jako návrh a vývoj v oblasti počítačového hardwaru, softwaru a počítačové techniky, pronájem a poradenství v oblasti počítačového hardwaru a softwaru, aktualizace počítačových programů.

- (730) **Roman Holeček**, Štěpánská 41, Praha 1, Česká republika

- (740) Ing. Michal Jupa, patentový zástupce, Na Baních 1385,
Praha 5 - Zbraslav

- (210) **O 192071**
(220) 28.05.2003
(320) 28.05.2003
(511) 14, 21, 25
(540)

KRALOVNA

- (510) (14) perly (klenoty), perly z ambroidu, sklo bižuterní k napodobení drahých kamenů, náhrdelníky, štrasy (bižuterní sklo k napodobení drahých kamenů), šperky; (21) čajníky (s výjimkou z drahých kovů), čajové soupravy (s výjimkou souprav z drahých kovů), dózy na čaj (s výjimkou dóz z drahých kovů), hrnce, kolíky na prádlo, konvice čajové kovové (s výjimkou konvic z drahých kovů), křišťálové sklo, majolika, kuchyňské nádobí a náčiní (nikoliv z drahých kovů ani postříbřené ani pozlacené), porcelán, potřeby kuchyňské (s výjimkou z drahých kovů), sklenice na pití, sklo malované, sklo surové nebo jako polotovar (s výjimkou stavebního), soupravy kuchyňského nádobí, výrobky z křišťálového skla, kovové soupravy a to kovové zdobené korbele na pivo s držáky a víky, jejichž hlavní část je ze zdobeného skla nebo z kovu, kovové nádoby na čaj a alkohol spadající do této třídy; (25) rukavice, košile, kalhoty, oděvy, oděvy tělocvičné, ponožky, prádlo, pyžama, sportovní obuv, spodní prádlo, spodky, sukně, svetry, šaty dámské, pánské plavky, podprsenky, trička, tílka, košilky, natělníky, trepky, vycházková obuv, župany.

- (730) **XIA LU XIN**, Plovdivská 3425/5, Praha 4 - Modřany,
Česká republika

- (210) **O 192079**
(220) 29.05.2003
(320) 29.05.2003
(511) 19, 35, 36, 37, 42
(540)



- (510) (19) stavební materiály nekovové, neohebné trubky nekovové pro stavebnictví, asfalt, směla, přenosné konstrukce nekovové; (35) zprostředkování obchodu; (36) realitní činnost, správa a údržba nemovitostí, zprostředkovatelská činnost v oblasti realitní; (37) provádění staveb, jejich změn a odstraňování,

zprostředkovatelská činnost v oblasti stavebnictví; (42) inženýrská činnost v investiční výstavbě.

(590) Barevná

(730) **R.E.D. real, a.s.**, V Jámě čp. 639/12, Praha 1, Česká republika

(210) **O 192108**

(220) 29.05.2003

(320) 29.05.2003

(511) 36

(540)



(510) (36) pojištění, služby finanční a služby peněžní, služby týkající se financí a peněžnictví a služby týkající se smluv pojišťovacích všech druhů, služby týkající se pojištění, jako např. služby poskytované makléři a agenty, kteří se zabývají pojištěním, služby poskytované pojišťovatelům a pojištěnému a služby subskripce pojištění.

(730) **IMG a.s.**, Vladimírova 197/10, Praha 4, Česká republika

(210) **O 192120**

(220) 30.05.2003

(320) 30.05.2003

(511) 18, 25, 28, 40

(540)

MILL

(510) (18) batohy pro horolezce, batohy turistické; (25) oděvy, obuv, kloboučnické zboží, bundy sportovní, kalhoty, oblečení, pletené zboží, prádlo spodní, pohlcující pot, trička, vesty, čepice; (28) horolezecká výstroj; (40) zpracování materiálu, textil (úprava a zpracování).

(730) **Mgr. Pavel Mlýnek**, Kupkova 118, Brno, Česká republika

(210) **O 192128**

(220) 30.05.2003

(320) 30.05.2003

(511) 3, 41, 43

(540)

Caribbean Gold

(510) (3) kosmetické výrobky, jako přípravky WC hygieny, čističe skvrn, výrobky bytové a spotřební chemie, zejména pro WC, koupelny, kuchyně, domácnost a komunální hygienu, přípravky na čištění textilií a jiných předmětů, hygienické potřeby, jako mýdla, mýdla tekutá, šampony vlasové i tělové, pěny a sole do koupelí, čisticí prostředky pro pleť, přípravky na růst vlasů, opalovací krémy, pleťové masky, balzámy na rty, zubní pasty, prací prostředky, vody po holení, přípravky k čištění, leštění a odmašťování, brusné přípravky, voňavkářské výrobky, parfémy, éterické oleje, dekorativní kosmetika jako rtěnky, umělé řasy, make-upy, opalovací prostředky do solária; (41) zprostředkování služeb sloužících k zábavě a pobavení, spadajících do této třídy, provozování zařízení sloužícího k zábavě, zejména provozování výherních hracích přístrojů, a to i s hraním o peníze, informace o možnostech zábavy, zprostředkování provozu nočních klubů, zprostředkování provozu her on line z počítačové sítě, zprostředkování demonstrace a výuky pravidel her pro pobavení, též hazardních her, pronájem her; (43) kavárny, bary, restaurace, jídelny, bistra, ubytovací služby, hotely,

motely.

(730) **JAVO INTERNATIONAL LIMITED, spol. s r. o.**, Čápkova 40, Brno, Česká republika

(210) **O 192129**

(220) 30.05.2003

(320) 30.05.2003

(511) 20, 40

(540)



(510) (20) rámy na obrazy a zrcadla, profily a lišty rámů na obrazy, skleněné desky pro rámování, identifikační štítky k obrazům nekovové, závěsné prvky k obrazům, pasparty (ochranné kartony na kresby či grafické listy); (40) rámování uměleckých děl, zejména obrazů, paspartování kreseb nebo grafických listů.

(590) Barevná

(730) **LERO ART s. r. o.**, Vysočany, Průmyslový areál 44, Bor u Tachova, Česká republika

(740) **JUDr. Jaromír Tichý, Tichý & Poláček** patentoprávní a známková kancelář, Dominikánská 6, Plzeň

(210) **O 192130**

(220) 30.05.2003

(320) 30.05.2003

(511) 9, 12, 35

(540)



(510) (9) elektrické a elektronické přístroje a zařízení a jejich díly pro motorová vozidla, zejména spouštěče, spouštěcí panely, pozemní kontrolní zařízení spouštěcích panelů, zapalovací zařízení, zapalovací cívky, rozdělovače, dynamy, dynamospouštěče, alternátory, regulátory, spínače, rozpínače, přepínače, přepínací skříňky, odpojovače baterií, elektromagnety, magnety, relé, elektromagnetická relé, motorky, stykače, cyklovače stěračů, stahovače oken, palubní zařízení, regulátory brzdové síly, bezpečnostní a zvuková zařízení, stěračí zařízení; (12) automobily a jiná motorová vozidla, motocykly, náhradní díly pro automobily v rámci této třídy, pneumatiky, automobilové řetězy, sluneční clony pro automobily, bezpečnostní pásy pro sedadla vozidel, automobilové bezpečnostní sedačky pro děti, čalounění a potahy vozidel, houkačky pro vozidla, kryty na automobilová kola, zavazadlové nosiče pro vozidla, nosiče jízdních kol a lyží, obytné přívěsy automobilové, opěrky hlavy na sedadla vozidel, pneumatiky, poplašná zabezpečovací zařízení pro vozidla, elektronická zařízení jako vybavení automobilů, tažná zařízení pro vozidla, přívěsy za vozidla, stěrače skel, tlumiče pérování vozidel, volanty vozidel, zařízení pro signalizaci zpětné jízdy automobilu, zpětná zrcátka, karosérie automobilů a jejich doplňky, dopravní prostředky, autopříslušenství a autodoplňky vše v rámci tř. 12; (35) zprostředkovatelské služby v oblasti obchodu.

(730) **MOTORIMPEX, spol. s r. o.**, Dyjákovičky 106, Znojmo 2, Česká republika

(740) **Ing. Jaromír Píkrýl**, Patentová a známková kancelář, Včelín 1161, Hulín

(210) **O 192131**
 (220) 30.05.2003
 (320) 30.05.2003
 (511) 29, 30, 32
 (540)

Squeezer

(510) (29) mléčné a mlékařenské výrobky, jogurty; (30) zmrzlina, mražené zmrzlinové výrobky, mražené krémy; (32) nealkoholické nápoje.
 (730) **Mlékárna Kunín, a. s.**, Kunín, Česká republika
 (740) Ing. Jaromír Přikryl, Patentová a známková kancelář, Včelín 1161, Hulín

(210) **O 192140**
 (220) 30.05.2003
 (320) 30.05.2003
 (511) 25
 (540)



(510) (25) obuv.
 (590) Barevná
 (730) **G.S.-SANDI s.r.o.**, Kolbenova 159/7, Praha 9, Česká republika
 (740) JUDr. Stuna Stanislav, Advokátní kancelář, Počernická 3225/2c, Praha 10

(210) **O 192141**
 (220) 30.05.2003
 (320) 30.05.2003
 (511) 25
 (540)

Sandic

(510) (25) obuv.
 (590) Barevná
 (730) **G.S.-SANDI s.r.o.**, Kolbenova 159/7, Praha 9, Česká republika
 (740) JUDr. Stuna Stanislav, Advokátní kancelář, Počernická 3225/2c, Praha 10

(210) **O 192142**
 (220) 30.05.2003
 (320) 30.05.2003
 (511) 25
 (540)



BLUECAT

(510) (25) obuv.
 (590) Barevná

(730) **G.S.-SANDI s.r.o.**, Kolbenova 159/7, Praha 9, Česká republika
 (740) JUDr. Stuna Stanislav, Advokátní kancelář, Počernická 3225/2c, Praha 10

(210) **O 192157**
 (220) 30.05.2003
 (320) 12.12.2002
 (511) 27
 (540)

TEK.S

(510) (27) podlahové krytiny, koberce.
 (730) **Shaw Industries Group, Inc.**, 616 East Walnut Avenue, P.O.Drawer 2128, Dalton, Spojené státy americké, Georgia
 (740) JUDr. Rott Vladimír, Rott, Růžička a Guttman, patentová, známková a právní kancelář, Nad Štolou 12, Praha 7

(210) **O 192158**
 (220) 30.05.2003
 (320) 12.12.2002
 (511) 27
 (540)



(510) (27) podlahové krytiny, koberce.
 (730) **Shaw Industries Group, Inc.**, 616 East Walnut Avenue, P.O.Drawer 2128, Dalton, Spojené státy americké, Georgia
 (740) JUDr. Rott Vladimír, Rott, Růžička a Guttman, patentová, známková a právní kancelář, Nad Štolou 12, Praha 7

(210) **O 192159**
 (220) 30.05.2003
 (320) 12.12.2002
 (511) 27
 (540)

STEK.

(510) (27) podlahové krytiny, koberce.
 (730) **Shaw Industries Group, Inc.**, 616 East Walnut Avenue, P. O. Drawer 2128, Dalton, Spojené státy americké, Georgia
 (740) JUDr. Rott Vladimír, Rott, Růžička a Guttman, patentová, známková a právní kancelář, Nad Štolou 12, Praha 7

(210) **O 192160**
 (220) 30.05.2003
 (320) 02.12.2002
 (511) 27
 (540)



(510) (27) podlahové krytiny, koberce.
 (730) **Shaw industries Group, Inc.**, 616 East Walnut Avenue, P. O. Drawer 2128, Dalton, Spojené státy americké, Georgia
 (740) JUDr. Rott Vladimír, Rott, Růžička a Guttman, patentová, známková a právní kancelář, Nad Štolou 12, Praha 7

(210) **O 192161**

(220) 30.05.2003
(320) 02.12.2002
(511) 27
(540)

S.CONTRACT

(510) (27) podlahové krytiny, koberce.
(730) **Shaw Industries Group, Inc.**, 616 East Walnut Avenue, P.O.Drawer 2128, Dalton, Spojené státy americké, Georgia
(740) JUDr. Rott Vladimír, Rott, Růžička a Guttman, patentová, známková a právní kancelář, Nad Štolou 12, Praha 7

(210) **O 192177**
(220) 02.06.2003
(320) 02.06.2003
(511) 12, 37, 41
(540)

GOLDEN HELM

(510) (12) pozemní vozidla a jejich díly, vše spadající do této třídy; (37) opravy a údržba pozemních vozidel; (41) služby na motoristických sportovních podnicích (závody, soutěže, organizování).
(730) **JAWA Divišov, akciová společnost**, Vlašimská 216, Divišov, Česká republika

(210) **O 192178**
(220) 02.06.2003
(320) 02.06.2003
(511) 12, 37, 41
(540)



(510) (12) pozemní vozidla a jejich díly, vše spadající do této třídy; (37) opravy a údržba pozemních vozidel; (41) služby na motoristických sportovních podnicích (závody, soutěže, organizování).
(730) **JAWA Divišov, akciová společnost**, Vlašimská 216, Divišov, Česká republika

(210) **O 192179**
(220) 02.06.2003
(320) 02.06.2003
(511) 5, 9, 16, 29, 30
(540)

DELTAFORM

(510) (5) výrobky farmaceutické, zdravotnické a dietetické, zejména bylinné a rostlinné výtažky a přípravky, vitamínové a/nebo minerální přípravky a látky, kombinované přípravky vitamínů, minerálů, stopových prvků a bylinných výtažků k léčebným účelům, potravinové doplňky obohacené vitamíny nebo minerály nebo stopovými prvky, vše ve formě prášků, měkkých a tvrdých želatinových tobolek, tablet, dražé a pilulek, vše spadající do této třídy; (9) informace a záznamy na nosičích pro elektronické čtení dat, elektronické publikace periodické a neperiodické; (16) periodické a neperiodické publikace, knihy, časopisy, brožury, fotografie, informační produkty a reklamní materiály na papírových nosičích, data a databáze na papírových nosičích, tištěné manuály, učební pomůcky, reklamní, propagační a užitkové výrobky z papíru, informační letáky, plakáty, tiskárenské výrobky, propagační materiály, letáky, kartonážní a obalové materiály v této třídě, etikety apod.; (29) potravinové

doplňky (ne pro lékařské účely) zařazené v této třídě a obsahující látky živočišného původu, protein pro lidskou spotřebu, proteinové výrobky a přípravky pro výživu, přípravky zvláštní výživy pro sportovce nebo osoby s vysokým energetickým výdejem, želatina, želatinové výrobky a přípravky pro výživu, vše ve tř. 29; (30) potraviny rostlinného a bylinného původu připravené pro konzumaci, potravní doplňky upravené pro výživu lidí, potraviny rostlinného a bylinného původu sloužící k přípravě pro konzumaci, jako jsou ovesné vločky, müsli, tyčinky, cereálie, jiné potraviny rostlinného a bylinného původu, nápoje připravované na základě kávy, čaje, kakaa nebo čokolády, potravinové doplňky s obsahem minerálů nebo vitamínů nebo stopových prvků ve formě práškových směsí, tabletek, tobolek, kapslí, dražé, bonbónů, pastilek, prášků, cukrovinek nebo žvýkaček, vše spadající do této třídy.

(730) **TOMAX Group, spol. s r.o.**, Osvoboditelů 485, Zlín, Česká republika

(210) **O 192180**
(220) 02.06.2003
(320) 02.06.2003
(511) 1, 19, 37
(540)

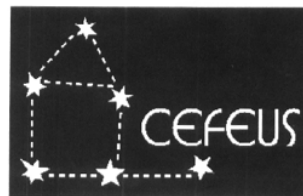

STAVEBNÍ CHEMIE

(510) (1) chemické výrobky určené pro průmysl (stavební chemie), jakož i pro zemědělství, zahradnictví; (19) nátěrové hmoty pro stavebnictví; (37) výstavba občanských a průmyslových staveb.
(730) **Pisch Viktor**, Jeremiášova 16, Olomouc, Česká republika

(210) **O 192186**
(220) 02.06.2003
(320) 02.06.2003
(511) 36, 39, 43
(540)



(510) (36) zprostředkování pronájmu, prodeje a koupě nemovitostí i pro možnost ubytování, činnost realitních kanceláří, pronájem, prodej a koupě nemovitostí; (39) činnost cestovních kanceláří v rámci této třídy (doprava, organizování cest); (43) zprostředkování a rezervace ubytování.
(590) Barevná
(730) **DANILO, s. r. o.**, Starobrněnská 3, Brno, Česká republika
(740) Ing. Smola Josef, Mendlovo nám. 1a, Brno

(210) **O 192187**
(220) 02.06.2003
(320) 02.06.2003
(511) 36, 39, 43
(540)

ITALKONTAKT

(510) (36) zprostředkování pronájmu, prodeje a koupě nemovitostí i pro možnost ubytování, činnost realitních kanceláří, pronájem, prodej a koupě nemovitostí; (39)

činnost cestovních kanceláří v rámci této třídy (320) 02.06.2003
(organizování cest, doprava); (43) zprostředkování a (511) 21
rezervace ubytování. (540)

(730) **DANILO, s. r. o.**, Starobrněnská 3, Brno, Česká republika

(740) Ing. Smola Josef, Mendlovo nám. 1a, Brno

(210) **O 192188**

(220) 02.06.2003

(320) 02.06.2003

(511) 36, 39, 43

(540) **ITALKONTAKT.CZ**

(510) (36) zprostředkování pronájmu, prodeje a koupě nemovitostí i pro možnost ubytování, činnost realitních kanceláří, pronájem, prodej a koupě nemovitostí; (39) činnost cestovních kanceláří v rámci této třídy (organizování cest, doprava); (43) zprostředkování a rezervace ubytování.

(730) **DANILO, s.r.o.**, Starobrněnská 3, Brno, Česká republika

(740) Ing. Smola Josef, Mendlovo nám. 1a, Brno

(210) **O 192191**

(220) 02.06.2003

(320) 02.06.2003

(511) 37, 39, 40

(540)



(510) (37) demolice budov, stavebnictví, stavitelství; (39) doprava a skladování odpadu; (40) likvidace odpadu, recyklace odpadu.

(590) Barevná

(730) **DEMORECYKLA s. r. o.**, Strážnická 1522, Mělník, Česká republika

(210) **O 192193**

(220) 02.06.2003

(320) 02.06.2003

(511) 37, 42

(540)



(510) (37) montáž, údržba a opravy počítačového vybavení; (42) počítačové programování, aktualizace počítačových programů, instalace počítačových programů, kopírování počítačových programů, tvorba počítačových systémů, poradenské služby v oblasti počítačového hardware.

(590) Barevná

(730) **Martinásek Tomáš**, Hostěrádky-Rešov 213, Křenovice u Slavkova, Česká republika

(210) **O 192195**

(220) 02.06.2003



(510) (21) stolní sklo, užité sklo, dekorační sklo, sklo pro domácnost, skleněné obaly, dárkové sklo.

(730) **AXUM CZECH S. R. O.**, Přítkovská 1611/10, Teplice, Česká republika

(210) **O 192294**

(220) 03.06.2003

(320) 03.06.2003

(511) 3

(540)

LILIEN NATURALIS

(510) (3) kosmetické přípravky.

(730) **Jiří Koníř**, Bílá 1969, Náchod, Česká republika

(740) JUDr. Kupka Miroslav, patentový zástupce, Spalova 2261, Rakovník

(210) **O 192295**

(220) 03.06.2003

(320) 03.06.2003

(511) 3

(540)

LILIEN pH BALANCE

(510) (3) kosmetické přípravky.

(730) **Jiří Koníř**, Bílá 1969, Náchod, Česká republika

(740) JUDr. Kupka Miroslav, patentový zástupce, Spalova 2261, Rakovník

(210) **O 192296**

(220) 03.06.2003

(320) 03.06.2003

(511) 25

(540)

LILIEN

(510) (25) oděvy, spodní prádlo.

(730) **Jiří Koníř**, Bílá 1969, Náchod, Česká republika

(740) JUDr. Kupka Miroslav, patentový zástupce, Spalova 2261, Rakovník

(210) **O 192299**

(220) 03.06.2003

(320) 03.06.2003

(511) 2, 17, 22, 27, 35, 36, 37

(540)



(510) (2) barvy, nátěry, laky, ochranné výrobky proti korozi a proti deteriorizaci dřeva, barviva, mořidla; (17) kaučuk, gutaperča, guma, materiály těsnící, ucpávací a izolační; (22) lana, provazy, sítky; (27) koberce, rohožky, rohože, linoleum a jiné obklady podlah; (35) obchodní činnost (pomoc při řízení), obchodní činnost (služby, poradenství), vzorky zboží (distribuce); (36) jednatelství; (37) stavebnictví, opravy, instalační služby, zedníci (zednické služby), zednické služby, topná zařízení (montáž a opravy), antikoroziční úprava, asfaltování, cestářství (dláždění), čištění budov (fasád, vnějších povrchů a ploch), čištění komínů, dozor nad stavbami, izolování proti vlhkosti,

izolování staveb.
(730) **FOLTÝN s. r. o.**, K. Rudého 3704, Kroměříž, Česká republika

(220) 04.06.2003
(320) 04.06.2003
(511) 37
(540)



(210) **O 192319**
(220) 04.06.2003
(320) 04.06.2003
(511) 4, 36, 37
(540)

FRUKOIL

(510) (4) paliva, vč. benzínu pro motory, mazadla; (36) služby nemovitostí; (37) provozování čerpacích stanic pohonných hmot.

(510) (37) služby čerpací stanice.
(730) **Q. V. - UNIMEX s.r.o.**, 28. října 1068/13, Chomutov, Česká republika

(730) **FRUKOIL a.s.**, Jiráskovo předměstí 629, Jindřichův Hradec, Česká republika

(210) **O 192320**
(220) 04.06.2003
(320) 04.06.2003
(511) 19
(540)

BETTERNIT

(510) (19) střešní vláknocementová krytina.
(730) **Cembrit CZ, a.s.**, Lidická 302, Beroun 3, Česká republika
(740) Patentservis Praha a.s., Jivenská 1273/1, Praha 4



(210) **O 192321**
(220) 04.06.2003
(320) 04.06.2003
(511) 3
(540)

MARATONEC

(510) (3) éterické oleje a jejich směsi, vonné oleje, koupelové oleje, masážní rostlinné oleje, parfémové vody, přírodní kosmetika.

(510) (43) restaurační služby.
(730) **RHS PLUS s.r.o.**, Baarova 49/3, Liberec 3, Česká republika

(730) **M&H, Miča a Harašta s.r.o.**, Terronská 19, Praha 6, Česká republika
(740) Patentservis Praha a.s., Jivenská 1273/1, Praha 4

(210) **O 192322**
(220) 04.06.2003
(320) 04.06.2003
(511) 14, 21
(540)

LAPIS DIAMOND

(510) (14) vzácné kovy a jejich slitiny a výrobky z těchto látek nebo prostříbeného nebo pozlaceného kovu, knoflíky manžet, jehlice do kravat, klenoty, bižuterie, drahokamy, klenotnické zboží, hodinářské potřeby; (21) sklo a zboží z porcelánu.

(210) **O 192347**
(220) 04.06.2003
(320) 04.06.2003
(511) 9, 35, 41, 44
(540)



AKORA spol. s r.o.

(730) **LAPIS DIAMOND s.r.o.**, Václavské nám. 66/808, Praha 1, Česká republika

(510) (9) nosiče zvukových a obrazových záznamů, zejména výukové diskety nebo videokazety; (35) akviziční, marketingová, propagační, reklamní, informační a inzertní obchodní a podnikatelská činnost, poradenství a pomoc při provozu obchodu, zprostředkování obchodněpodnikatelské činnosti, předvádění výše specifikovaného zboží a distribuce vzorků tohoto zboží pro reklamní a akviziční účely; (41) činnost vyučovací a vzdělávací, výuka cizích jazyků; (44) lesnické služby a služby v myslivosti.

(590) Barevná
(730) **AKORA spol. s r. o.**, Jakobiho 328, Praha 10, Česká republika
(740) JUDr. Ivana Jirková, advokát, AK JUDr. Ivana Jirková & partners, Na Poříčí 12, Praha 1

(210) **O 192323**
(220) 04.06.2003
(320) 04.06.2003
(511) 14, 21
(540)

LAPIS

(510) (14) vzácné kovy a jejich slitiny a výrobky z těchto látek nebo postříbeného nebo pozlaceného kovu, knoflíky, jehle, klenoty, bižuterie, drahokamy, klenotnické zboží, hodinářské potřeby; (21) sklo a zboží z porcelánu.

(210) **O 192419**
(220) 04.06.2003
(320) 04.06.2003
(511) 16, 41
(540)



(730) **LAPIS DIAMOND s.r.o.**, Václavské nám. 66/808, Praha 1, Česká republika

(510) (16) polygrafické výrobky; (41) vydavatelská činnost.
(590) Barevná

(210) **O 192325**

(730) **Pařízek Jaroslav**, Bydžovského 361, Praha 10,
Česká republika

(210) **O 192420**

(220) 05.06.2003

(320) 05.06.2003

(511) 5, 31, 42

(540)

ACIDOMID

(510) (5) premixy krmných aditiv pro léčebné účely, minerálně - vitamínové směsi pro zvířata, vitamínové koncentráty pro zvířata, medikované přípravky pro zvířata, roztoky multivitaminové, vitamínové, minerální a jiné s obsahem specificky účinných látek, určeným pro zvířata, medikované krmné přísady; (31) krmiva pro zvířata, přípravky krmných aditiv, krmné přísady a krmné směsi pro výživu zvířat; (42) výzkumná, vývojová a poradenská činnost v oblasti krmných aditiv.

(730) **AQUAMID s.r.o.**, Krátká 2, Hustopeče, Česká republika

(210) **O 192467**

(220) 06.06.2003

(320) 06.06.2003

(511) 3, 5, 30, 35

(540)

DERMO- PHARMA
CHLOROPHYL

(510) (3) kosmetické přípravky a prostředky pro ošetřování pokožky ve formě mastí, krémů, gelů, pěn, sprejů, pleťových emulzí, pleťových mlék, pleťových vod, opalovacích mlék, olejů, balzámů, olejových lázní, sprchových gelů, tekutých i pevných mýdel, vod před a po holení, kosmetických přípravků a prostředků pro ošetřování vlasů a vlasové pokožky ve formě vlasových vod, šampónů, kondicionérů, tužidel, pěn, gelů apod., masážní a regenerační prostředky ve formě krémů, emulzí, gelů apod., prostředky ústní hygieny ve formě ústních vod, past, gelů apod., kosmetické lubrikační přípravky pro intimní použití, vše spadající do této třídy; (5) léčiva, lékárnické výrobky, farmaceutické a parafarmaceutické přípravky humánní a veterinární, prostředky léčebné a profylaktické kosmetiky pro ošetřování pokožky, vlasů ve formě dražé, kapslí, prášků, zásypů, mastí, krémů, olejů, tekutých suspenzí, emulzí, koloidních roztoků, sprejů, medicínálních čajových směsí, čajů, vitamínových přípravků apod., prostředky chemické antikoncepce, vše spadající do této třídy; (30) potravinové doplňky spadající do této třídy ve formě práškových směsí, tablet, dražé, kapslí, želé, sirupů; (35) zprostředkovatelské služby v oblasti obchodu s výše uvedenými výrobky.

(730) **Dr. Müller PHARMA, s.r.o.**, Pouchov 182, Hradec Králové, Česká republika

(740) Ing. Mareš Zdeněk, patentový zástupce, Staré Čivice 173, Pardubice

(210) **O 192469**

(220) 06.06.2003

(320) 06.06.2003

(511) 7, 9, 37

(540)



(510) (7) stroje a zařízení pro výrobu plastických hmot a obalů, stroje pro výrobu fólií všeho druhu, elektrické svářečí automaty, vyfukovací stroje na lahve, nádoby a kanistry, extrudéry, vstřikovací lisy na plastické hmoty, stroje k tepelnému tváření, stroje pro recyklaci plastických hmot, součásti a přídavná zařízení uvedených strojů; (9) elektrické svářečky plastických hmot, elektronické přístroje pro kontrolu a řízení strojů a zařízení uvedených ve třídě 7; (37) instalace, servis a opravy strojů a zařízení uvedených ve třídě 7.

(730) **General Plastics GmbH**, Eisenhütte 48,
Klosterneuburg, Rakousko

(740) Ing. Markes Libor, Grohova 54, Brno

(210) **O 192470**

(220) 06.06.2003

(320) 06.06.2003

(511) 7, 9, 37

(540)

General Plastics

(510) (7) stroje a zařízení pro výrobu plastických hmot a obalů, stroje pro výrobu fólií všeho druhu, elektrické svářečí automaty, vyfukovací stroje na lahve, nádoby a kanistry, extrudéry, vstřikovací lisy na plastické hmoty, stroje k tepelnému tváření, stroje pro recyklaci plastických hmot, součásti a přídavná zařízení uvedených strojů; (9) elektrické svářečky plastických hmot, elektronické přístroje pro kontrolu a řízení strojů a zařízení uvedených ve třídě 7; (37) instalace, servis a opravy strojů a zařízení uvedených ve třídě 7.

(730) **General Plastics GmbH**, Eisenhütte 48,
Klosterneuburg, Rakousko

(740) Ing. Markes Libor, Grohova 54, Brno

(210) **O 192471**

(220) 06.06.2003

(320) 06.06.2003

(511) 7, 9, 37

(540)

GP Plastics Machinery

(510) (7) stroje a zařízení pro výrobu plastických hmot a obalů, stroje pro výrobu fólií všeho druhu, elektrické svářečí automaty, vyfukovací stroje na lahve, nádoby a kanistry, extrudéry, vstřikovací lisy na plastické hmoty, stroje k tepelnému tváření, stroje pro recyklaci plastických hmot, součásti a přídavná zařízení uvedených strojů; (9) elektrické svářečky plastických hmot, elektronické přístroje pro kontrolu a řízení strojů a zařízení uvedených ve třídě 7; (37) instalace, servis a opravy strojů a zařízení uvedených ve třídě 7.

(730) **General Plastics GmbH**, Eisenhütte 48,
Klosterneuburg, Rakousko

(740) Ing. Markes Libor, Grohova 54, Brno

(210) **O 192476**

(220) 06.06.2003

(320) 06.06.2003

(511) 11, 20

(540)

FSD kompresor

(510) (11) chladničky, kombinované chladničky, mrazáky, mrazničky, mrazicí boxy, součástky pro všechny výše uvedené spotřebiče; (20) kuchyně, kuchyňské linky a jejich části, součástky pro všechny výše uvedené výrobky spadající do této třídy.

(730) **ELECTROLUX, s.r.o.**, Budějovická 5, čp. 64, Praha 4, Česká republika

(740) JUDr. Oulík Jiří, Advokátní kancelář, Salvátorská 8, Praha 1

(210) **O 192477**

(220) 06.06.2003

(320) 06.06.2003

(511) 11, 20

(540)

RSD kompresor

(510) (11) chladničky, kombinované chladničky, mrazáky, mrazničky, mrazicí boxy, součástky pro všechny výše uvedené spotřebiče; (20) kuchyně, kuchyňské linky a jejich části, součástky pro všechny výše uvedené výrobky spadající do této třídy.

(730) **ELECTROLUX, s.r.o.**, Budějovická 5, čp. 64, Praha 4, Česká republika

(740) JUDr. Oulík Jiří, Advokátní kancelář, Salvátorská 8, Praha 1

(210) **O 192551**

(220) 09.06.2003

(320) 09.06.2003

(511) 9, 35, 42

(540)

FG Forrest

(510) (9) počítačový software pro jiné, data, databáze a jiné informační produkty na nosičích elektronických informací, související software, multimediální aplikace, 3D animace, programové vybavení pro informační technologie a pro komunikaci, programové vybavení umožňující elektronické obchodování, videohry, nahraný software na CD a DVD discích a magnetických médiích; (35) inzertní a reklamní činnost, reklama na Internetu, zajištění reklamních kampaní, poskytování obchodních informací po Internetu, komerční využití Internetu, dalších elektronických médií a jejich vyhledávacích služeb, správa informačních databází, on-line inzerce, prezentace uživatelů na stránkách World Wide Web v počítačové síti Internet; (42) počítačové služby, zejména tvorba, aktualizace a údržba počítačových systémů pro jiné, vývoj, aktualizace a údržba počítačového software k užití v obchodě a pro obchodní operace, vypracování programů pro hromadné zpracování dat, tvorba informačních databází, tvorba WWW stránek a internetových aplikací, interaktivních programů, multimediálních aplikací, počítačová grafika, navrhování počítačového designu, počítačové animace a vizualizace.

(730) **FG Forrest, a. s.**, Jungmannova 29/19, Praha 1, Česká republika

(740) JUDr. Kupka Miroslav, patentový zástupce, Spalova 2261, Rakovník

(210) **O 192552**

(220) 09.06.2003

(320) 09.06.2003

(511) 9, 35, 42

(540)



(510) (9) počítačový software pro jiné, data, databáze a jiné informační produkty na nosičích elektronických informací, související software, multimediální aplikace, 3D animace, programové vybavení pro informační technologie a pro komunikaci, programové vybavení umožňující elektronické obchodování, videohry, nahraný software na CD a DVD discích a magnetických médiích; (35) inzertní a reklamní činnost, reklama na Internetu, zajištění reklamních kampaní, poskytování obchodních informací po Internetu, komerční využití Internetu, dalších elektronických médií a jejich vyhledávacích služeb, správa informačních databází, on-line inzerce, prezentace uživatelů na stránkách World Wide Web v počítačové síti Internet; (42) počítačové služby, zejména tvorba, aktualizace a údržba počítačových systémů pro jiné, vývoj, aktualizace a údržba počítačového software k užití v obchodě a pro obchodní operace, vypracování programů pro hromadné zpracování dat, tvorba informačních databází, tvorba WWW stránek a internetových aplikací, interaktivních programů, multimediálních aplikací, počítačová grafika, navrhování počítačového designu, počítačové animace a vizualizace.

(590) Barevná

(730) **FG Forrest, a. s.**, Jungmannova 29/19, Praha 1, Česká republika

(740) JUDr. Kupka Miroslav, patentový zástupce, Spalova 2261, Rakovník

(210) **O 192583**

(220) 10.06.2003

(320) 10.06.2003

(511) 41, 43

(540)



(510) (41) provozování tělovýchovných zařízení a zařízení sloužících rekreaci a rekondici, poskytování tělovýchovných a sportovních služeb; (43) ubytovací služby - dočasné ubytování.

(730) **Mgr. Jiří Honců**, Lesní 279, Vrchlabí - Podhůří, Česká republika(210) **O 192584**

(220) 10.06.2003

(320) 10.06.2003

(511) 30

(540)



(510) (30) pekařské výrobky, jemné pečivo, trvanlivé pečivo sladké i slané, cukrářské výrobky, kakaové, čokoládové, kávové a ovocné náplně, krémy a polevy, cukrovinky, výrobky z obilovin, cereální výrobky, mouka, cukr, kakao, čokoláda, nápoje kávové, kakaové a čokoládové, zmrzlina, mražené výrobky.

(590) Barevná

(730) **Opavia-LU, a.s.**, Thámova 289/13, Praha 8, Česká republika

(740) Mgr. Žáková Marie, Lidická 51, Brno

(210) **O 192585**

(220) 10.06.2003

(320) 10.06.2003

(511) 30, 35, 41

(540)



(510) (30) pekařské výrobky, jemné pečivo, trvanlivé pečivo sladké i slané, cukrářské výrobky, kakaové, čokoládové, kávové a ovocné náplně, krémy a polevy, cukrovinky, výrobky z obilovin, cereální výrobky, mouka, cukr, kakao, čokoláda, nápoje kávové, kakaové a čokoládové, zmrzlina, mražené výrobky; (35) akviziční, marketingová, propagační, reklamní a inzertní činnost, poskytování obchodních informací, distribuce zboží k reklamním účelům zejména v oblasti výrobků trvanlivého pečiva, organizování a pořádání soutěží na podporu prodeje výrobků trvanlivého pečiva; (41) výchovná a vzdělávací činnost, školení, kulturní a sportovní aktivity, pořádání soutěží pro veřejnost.

(590) Barevná

(730) **Opavia-LU, a.s.**, Thámova 289/13, Praha 8, Česká republika

(740) Mgr. Žáková Marie, Lidická 51, Brno

(210) **O 192586**

(220) 10.06.2003

(320) 10.06.2003

(511) 30

(540)



(510) (30) pekařské výrobky, jemné pečivo, trvanlivé pečivo sladké i slané, cukrářské výrobky, kakaové, čokoládové, kávové a ovocné náplně, krémy a polevy, cukrovinky, výrobky z obilovin, cereální výrobky, mouka, cukr, kakao, čokoláda, nápoje kávové, kakaové a čokoládové, zmrzlina, mražené výrobky.

(590) Barevná

(730) **Opavia-LU, a.s.**, Thámova 289/13, Praha 8, Česká republika

(740) Mgr. Žáková Marie, Lidická 51, Brno

(210) **O 192598**

(220) 10.06.2003

(320) 17.12.2002

(511) 9

(540) **ROWENTA PERFECT**

(510) (9) elektrické žehličky.

(730) **ROWENTA WERKE GmbH**, Herrrainweg 5, Offenbach, Německo

(740) JUDr. Otakar Švorčík, Společná advokátní kancelář Všečeka Zelený Švorčík Kalenský a partneři, Hálkova 2, Praha 2

(210) **O 192599**

(220) 10.06.2003

(320) 17.12.2002

(511) 9

(540)

PLATINIUM

(510) (9) elektrické žehličky.

(730) **ROWENTA WERKE GmbH**, Herrrainweg 5, Offenbach, Německo

(740) JUDr. Otakar Švorčík, Společná advokátní kancelář Všečeka Zelený Švorčík Kalenský a partneři, Hálkova 2, Praha 2

(210) **O 192601**

(220) 10.06.2003

(320) 10.06.2003

(511) 12

(540)

HEMI

(510) (12) motorová vozidla a součásti k nim, náhradní díly k motorovým vozidlům, části a součásti k nim zařazené do této třídy.

(730) **Daimler Chrysler Corporation, společnost zřízená podle zákonů státu Delaware**, 1000 Chrysler Drive, City of Auburn Hills, Spojené státy americké, Michigan

(740) JUDr. Petr Kalenský, Společná advokátní kancelář Všečeka Zelený Švorčík Kalenský a Partneři, Hálkova 2, Praha 2

(210) **O 192603**

(220) 10.06.2003

(320) 10.06.2003

(511) 10, 20, 24, 35

(540)

Dream
collection

(510) (10) polštáře proti proleženinám; (20) matrace do postelí; (24) lůžkoviny; (35) zprostředkovatelská činnost v oblasti obchodu.

(730) **PURTEX s.r.o.**, Ústecká 103, Zdíby u Prahy, Česká republika

(210) **O 192648**

(220) 11.06.2003

(320) 11.06.2003

(511) 29, 30, 42

(540)



(510) (29) maso a masové výrobky, šunka, uzeniny, salámy, párky, krokety masové, krokety mražené, paštiky, ryby,

sardinky, saláty zeleninové a ovocné, mražené ovoce; (30) cukrářské výrobky, dorty, cukrovinky, marcipán, palačinky, zákusky, koláče s náplní, pekařské výrobky, rohlíky, chléb, koláče, nudlové produkty, makarony, špagety, ravioli, vermicelli, vlasové nudle, pečivo s masovou náplní, masové pirožky, káva, zmrzlina; (42) restaurace, stravovací služby, restaurační služby, catering.

(730) **Drašnar Michal**, Plojharova 2111/2, Praha 6, Česká republika

(740) Ing. Janský Bedřich, Květnická 674/2, Praha 10

(210) **O 192658**

(220) 11.06.2003

(320) 11.06.2003

(511) 9

(540)

ScreenWorks

(510) (9) panelové řídicí jednotky a řídicí obvody pro výrobní automatizaci a displejový programový aplikační počítačový software pro jejich užití.

(730) **Mitsubishi Electric Engineering Co., Ltd.**, 6-2, Ootemachi 2-chome, Chiyoda-ku, Tokyo 100-0004, Japonsko

(740) Patentservis Praha a.s., Jivenská 1273/1, Praha 4

(210) **O 192661**

(220) 11.06.2003

(320) 11.06.2003

(511) 5, 29, 32

(540)



(510) (5) výrobky dietetické pro léčebné účely, potraviny pro děti, batolata a nemocné, potravinové přípravky a doplňky všeho druhu, jako posilující poživatiny, vitamínové přípravky, poživatiny pro doplnění redukčních diet nebo přípravků pro hubnutí, vše s léčebnými účinky, přípravky s léčebnými účinky obsahující biochemické katalyzátory, zejména pro fyzicky aktivní osoby, rekonvalescenty a nemocné, vše výše uvedené určené k léčebným účelům, dezinfekční prostředky, WC deodoranty, WC osvěžovače, WC gely, prostředky k ničení plevelu a k hubení živočišných škůdců, přípravky zvěrolékařské, farmaceutické a zdravotnické spadající do této třídy, jako jsou dezinfekční prostředky, diabetické přípravky pro léčebné účely; (29) mléko, mléčné výrobky, mléčné nápoje s vysokým obsahem mléka; (32) piva všeho druhu, vody minerální a šumivé a jiné nealkoholické nápoje, sirupy a jiné přípravky k přípravě nápojů, ovocné šťávy a nápoje z ovocných šťáv.

(730) **INTERFOOD Ltd. spol. s r.o.**, Zábřeh 145, Dolní Benešov, Česká republika

(740) Müller Václav, patentový zástupce, Filipova 2016, Praha 4

(210) **O 192662**

(220) 11.06.2003

(320) 11.06.2003

(511) 32

(540)



(510) (32) nealkoholické nápoje všeho druhu.

(730) **INTERFOOD Ltd. spol. s r.o.**, Zábřeh 145, Dolní Benešov, Česká republika

(740) Müller Václav, patentový zástupce, Filipova 2016, Praha 4

(210) **O 192663**

(220) 11.06.2003

(320) 11.06.2003

(511) 1, 5, 30

(540)

NATURHAM

(510) (1) chemické prostředky pro konzervování potravin; (5) výrobky dietetické pro léčebné účely, zejména směsi potravinářských přísad s léčebnými účinky, diabetické přípravky pro léčebné účely; (30) koření a kořenící přípravky, příchutě do potravin s výjimkou esencí a éterických olejů, škrobovité potraviny, potraviny na bázi ovsu, potraviny z mouky, směsi potravinářských přísad spadající do této třídy, obilné vločky, výrobky na bázi sušené bramborové kaše, pšeničné mouky, nativních a modifikovaných škrobů, jako bramborové těsto v prášku, bramborová kaše v prášku, bramborové drtě, bramborové krokety v prášku, bramborové noky v prášku, směs pro přípravu knedlíků.

(730) **NATURA a.s.**, Podbabská 20, Praha 6, Česká republika

(740) Müller Václav, patentový zástupce, Filipova 2016, Praha 4

(210) **O 192664**

(220) 11.06.2003

(320) 11.06.2003

(511) 1, 5, 30

(540)

NATURBRINE

(510) (1) chemické prostředky pro konzervování potravin; (5) výrobky dietetické pro léčebné účely, zejména směsi potravinářských přísad s léčebnými účinky, diabetické přípravky pro léčebné účely; (30) koření a kořenící přípravky, příchutě do potravin s výjimkou esencí a éterických olejů, škrobovité potraviny, potraviny na bázi ovsu, potraviny z mouky, směsi potravinářských přísad spadající do této třídy, obilné vločky, výrobky na bázi sušené bramborové kaše, pšeničné mouky, nativních a modifikovaných škrobů, jako bramborové těsto v prášku, bramborová kaše v prášku, bramborové drtě, bramborové krokety v prášku, bramborové noky v prášku, směs pro přípravu knedlíků.

(730) **NATURA a.s.**, Podbabská 20, Praha 6, Česká republika

(740) Müller Václav, patentový zástupce, Filipova 2016, Praha 4

(210) **O 192665**

(220) 11.06.2003

(320) 11.06.2003

(511) 1, 5, 30

(540)

NATURCREAM

(510) (1) chemické prostředky pro konzervování potravin; (5) výrobky dietetické pro léčebné účely, zejména směsi potravinářských přísad s léčebnými účinky, diabetické přípravky pro léčebné účely; (30) koření a kořenící přípravky, příchutě do potravin s výjimkou esencí a

éterických olejů, škrobovité potraviny, potraviny na bázi ovsy, potraviny z mouky, směsi potravinářských přísad spadající do této třídy, obilné vločky, výrobky na bázi sušené bramborové kaše, pšeničné mouky, nativních a modifikovaných škrobů, jako bramborové těsto v prášku, bramborová kaše v prášku, bramborové drtě, bramborové krokety v prášku, bramborové noky v prášku, směs pro přípravu knedlíků.

(730) NATURA a.s., Podbabská 20, Praha 6, Česká republika
(740) Müller Václav, patentový zástupce, Filipova 2016, Praha 4

(210) **O 192666**
(220) 11.06.2003
(320) 11.06.2003
(511) 1, 5, 30
(540)

NATURJOG

(510) (1) chemické prostředky pro konzervování potravin; (5) výrobky dietetické pro léčebné účely, zejména směsi potravinářských přísad s léčebnými účinky, diabetické přípravky pro léčebné účely; (30) koření a kořenící přípravky, příchutě do potravin s výjimkou esencí a éterických olejů, škrobovité potraviny, potraviny na bázi ovsy, potraviny z mouky, směsi potravinářských přísad spadající do této třídy, obilné vločky, výrobky na bázi sušené bramborové kaše, pšeničné mouky, nativních a modifikovaných škrobů, jako bramborové těsto v prášku, bramborová kaše v prášku, bramborové drtě, bramborové krokety v prášku, bramborové noky v prášku, směs pro přípravu knedlíků.

(730) NATURA a.s., Podbabská 20, Praha 6, Česká republika
(740) Müller Václav, patentový zástupce, Filipova 2016, Praha 4

(210) **O 192667**
(220) 11.06.2003
(320) 11.06.2003
(511) 1, 5, 30
(540)

NATURMAJOLA

(510) (1) chemické prostředky pro konzervování potravin; (5) výrobky dietetické pro léčebné účely, zejména směsi potravinářských přísad s léčebnými účinky, diabetické přípravky pro léčebné účely; (30) koření a kořenící přípravky, příchutě do potravin s výjimkou esencí a éterických olejů, škrobovité potraviny, potraviny na bázi ovsy, potraviny z mouky, směsi potravinářských přísad spadající do této třídy, obilné vločky, výrobky na bázi sušené bramborové kaše, pšeničné mouky, nativních a modifikovaných škrobů, jako bramborové těsto v prášku, bramborová kaše v prášku, bramborové drtě, bramborové krokety v prášku, bramborové noky v prášku, směs pro přípravu knedlíků.

(730) NATURA a.s., Podbabská 20, Praha 6, Česká republika
(740) Müller Václav, patentový zástupce, Filipova 2016, Praha 4

(210) **O 192668**
(220) 11.06.2003
(320) 11.06.2003
(511) 1, 5, 30
(540)

NATURCOLOID

(510) (1) chemické prostředky pro konzervování potravin; (5) výrobky dietetické pro léčebné účely, zejména směsi potravinářských přísad s léčebnými účinky, diabetické přípravky pro léčebné účely; (30) koření a kořenící přípravky, příchutě do potravin s výjimkou esencí a éterických olejů, škrobovité potraviny, potraviny na bázi ovsy, potraviny z mouky, směsi potravinářských přísad spadající do této třídy, obilné vločky, výrobky na bázi

sušené bramborové kaše, pšeničné mouky, nativních a modifikovaných škrobů, jako bramborové těsto v prášku, bramborová kaše v prášku, bramborové drtě, bramborové krokety v prášku, bramborové noky v prášku, směs pro přípravu knedlíků.

(730) NATURA a.s., Podbabská 20, Praha 6, Česká republika
(740) Müller Václav, patentový zástupce, Filipova 2016, Praha 4

(210) **O 192669**
(220) 11.06.2003
(320) 11.06.2003
(511) 1, 5, 30
(540)

NATURPATE

(510) (1) chemické prostředky pro konzervování potravin; (5) výrobky dietetické pro léčebné účely, zejména směsi potravinářských přísad s léčebnými účinky, diabetické přípravky pro léčebné účely; (30) koření a kořenící přípravky, příchutě do potravin s výjimkou esencí a éterických olejů, škrobovité potraviny, potraviny na bázi ovsy, potraviny z mouky, směsi potravinářských přísad spadající do této třídy, obilné vločky, výrobky na bázi sušené bramborové kaše, pšeničné mouky, nativních a modifikovaných škrobů, jako bramborové těsto v prášku, bramborová kaše v prášku, bramborové drtě, bramborové krokety v prášku, bramborové noky v prášku, směs pro přípravu knedlíků.

(730) NATURA a.s., Podbabská 20, Praha 6, Česká republika
(740) Müller Václav, patentový zástupce, Filipova 2016, Praha 4

(210) **O 192670**
(220) 11.06.2003
(320) 11.06.2003
(511) 1, 5, 30
(540)

NATURPHOS

(510) (1) chemické prostředky pro konzervování potravin; (5) výrobky dietetické pro léčebné účely, zejména směsi potravinářských přísad s léčebnými účinky, diabetické přípravky pro léčebné účely; (30) koření a kořenící přípravky, příchutě do potravin s výjimkou esencí a éterických olejů, škrobovité potraviny, potraviny na bázi ovsy, potraviny z mouky, směsi potravinářských přísad spadající do této třídy, obilné vločky, výrobky na bázi sušené bramborové kaše, pšeničné mouky, nativních a modifikovaných škrobů, jako bramborové těsto v prášku, bramborová kaše v prášku, bramborové drtě, bramborové krokety v prášku, bramborové noky v prášku, směs pro přípravu knedlíků.

(730) NATURA a.s., Podbabská 20, Praha 6, Česká republika
(740) Müller Václav, patentový zástupce, Filipova 2016, Praha 4

(210) **O 192671**
(220) 11.06.2003
(320) 11.06.2003
(511) 1, 5, 30
(540)

NATURSTABIL

(510) (1) chemické prostředky pro konzervování potravin; (5) výrobky dietetické pro léčebné účely, zejména směsi potravinářských přísad s léčebnými účinky, diabetické přípravky pro léčebné účely; (30) koření a kořenící přípravky, příchutě do potravin s výjimkou esencí a éterických olejů, škrobovité potraviny, potraviny na bázi ovsy, potraviny z mouky, směsi potravinářských přísad spadající do této třídy, obilné vločky, výrobky na bázi sušené bramborové kaše, pšeničné mouky, nativních a modifikovaných škrobů, jako bramborové těsto v prášku, bramborová kaše v prášku, bramborové drtě, bramborové

krokety v prášku, bramborové noky v prášku, směs pro přípravu knedlíků.

- (730) **NATURA a.s.**, Podbabská 20, Praha 6, Česká republika
(740) Müller Václav, patentový zástupce, Filipova 2016, Praha 4

- (210) **O 192672**
(220) 11.06.2003
(320) 11.06.2003
(511) 1, 5, 30
(540)

NATURSLICE

- (510) (1) chemické prostředky pro konzervování potravin; (5) výrobky dietetické pro léčebné účely, zejména směsi potravinářských přísad s léčebnými účinky, diabetické přípravky pro léčebné účely; (30) koření a kořenící přípravky, příchutě do potravin s výjimkou esencí a éterických olejů, škrobovité potraviny, potraviny na bázi ovsy, potraviny z mouky, směsi potravinářských přísad spadající do této třídy, obilné vločky, výrobky na bázi sušené bramborové kaše, pšeničné mouky, nativních a modifikovaných škrobů, jako bramborové těsto v prášku, bramborová kaše v prášku, bramborové drtě, bramborové krokety v prášku, bramborové noky v prášku, směs pro přípravu knedlíků.

- (730) **NATURA a.s.**, Podbabská 20, Praha 6, Česká republika
(740) Müller Václav, patentový zástupce, Filipova 2016, Praha 4

- (210) **O 192673**
(220) 11.06.2003
(320) 11.06.2003
(511) 1, 5, 30
(540)

NATURCHEESE

- (510) (1) chemické prostředky pro konzervování potravin; (5) výrobky dietetické pro léčebné účely, zejména směsi potravinářských přísad s léčebnými účinky, diabetické přípravky pro léčebné účely; (30) koření a kořenící přípravky, příchutě do potravin s výjimkou esencí a éterických olejů, škrobovité potraviny, potraviny na bázi ovsy, potraviny z mouky, směsi potravinářských přísad spadající do této třídy, obilné vločky, výrobky na bázi sušené bramborové kaše, pšeničné mouky, nativních a modifikovaných škrobů, jako bramborové těsto v prášku, bramborová kaše v prášku, bramborové drtě, bramborové krokety v prášku, bramborové noky v prášku, směs pro přípravu knedlíků.

- (730) **NATURA a.s.**, Podbabská 20, Praha 6, Česká republika
(740) Müller Václav, patentový zástupce, Filipova 2016, Praha 4

- (210) **O 192674**
(220) 11.06.2003
(320) 11.06.2003
(511) 1, 5, 30
(540)

NATURPROTEIN

- (510) (1) chemické prostředky pro konzervování potravin; (5) výrobky dietetické pro léčebné účely, zejména směsi potravinářských přísad s léčebnými účinky, diabetické přípravky pro léčebné účely; (30) koření a kořenící přípravky, příchutě do potravin s výjimkou esencí a éterických olejů, škrobovité potraviny, potraviny na bázi ovsy, potraviny z mouky, směsi potravinářských přísad spadající do této třídy, obilné vločky, výrobky na bázi sušené bramborové kaše, pšeničné mouky, nativních a modifikovaných škrobů, jako bramborové těsto v prášku, bramborová kaše v prášku, bramborové drtě, bramborové krokety v prášku, bramborové noky v prášku, směs pro přípravu knedlíků.

- (730) **NATURA a.s.**, Podbabská 20, Praha 6, Česká republika
(740) Müller Václav, patentový zástupce, Filipova 2016, Praha 4

- (210) **O 192675**
(220) 11.06.2003
(320) 11.06.2003
(511) 1, 5, 30
(540)

NATURTHICK

- (510) (1) chemické prostředky pro konzervování potravin; (5) výrobky dietetické pro léčebné účely, zejména směsi potravinářských přísad s léčebnými účinky, diabetické přípravky pro léčebné účely; (30) koření a kořenící přípravky, příchutě do potravin s výjimkou esencí a éterických olejů, škrobovité potraviny, potraviny na bázi ovsy, potraviny z mouky, směsi potravinářských přísad spadající do této třídy, obilné vločky, výrobky na bázi sušené bramborové kaše, pšeničné mouky, nativních a modifikovaných škrobů, jako bramborové těsto v prášku, bramborová kaše v prášku, bramborové drtě, bramborové krokety v prášku, bramborové noky v prášku, směs pro přípravu knedlíků.

- (730) **NATURA a.s.**, Podbabská 20, Praha 6, Česká republika
(740) Müller Václav, patentový zástupce, Filipova 2016, Praha 4

- (210) **O 192676**
(220) 11.06.2003
(320) 11.06.2003
(511) 1, 5, 30
(540)

NATURBIND

- (510) (1) chemické prostředky pro konzervování potravin; (5) výrobky dietetické pro léčebné účely, zejména směsi potravinářských přísad s léčebnými účinky, diabetické přípravky pro léčebné účely; (30) koření a kořenící přípravky, příchutě do potravin s výjimkou esencí a éterických olejů, škrobovité potraviny, potraviny na bázi ovsy, potraviny z mouky, směsi potravinářských přísad spadající do této třídy, obilné vločky, výrobky na bázi sušené bramborové kaše, pšeničné mouky, nativních a modifikovaných škrobů, jako bramborové těsto v prášku, bramborová kaše v prášku, bramborové drtě, bramborové krokety v prášku, bramborové noky v prášku, směs pro přípravu knedlíků.

- (730) **NATURA a.s.**, Podbabská 20, Praha 6, Česká republika
(740) Müller Václav, patentový zástupce, Filipova 2016, Praha 4

- (210) **O 192706**
(220) 11.06.2003
(320) 11.06.2003
(511) 9, 16, 35, 38, 41
(540)

PEPRNET

- (510) (9) veškeré nosiče informací zvukových a obrazových v rozsahu třídy 9, tiskoviny v elektronické podobě; (16) periodické i neperiodické tiskoviny, tiskárenské výrobky, fotografie, papírenské zboží, kancelářské potřeby (vyjímaje nábytek), kalendáře, diáře, pera, tužky, propisky; (35) komerční výstavy, aukce, propagační a inzertní činnost prostřednictvím jakéhokoliv média; (38) šíření a výměna informací prostřednictvím internetu nebo jiných komunikačních médií; (41) pořádání uměleckých výstav, vydavatelská a nakladatelská činnost, činnost zábavná, vzdělávací, vyučovací, pořádání soutěží všeho druhu, sportovní a kulturní aktivity, organizování a pořádání kulturních a zábavních produkcí.

(730) **Mgr. Václav Boura**, Dolní Březany 370, Dolní Březany, Česká republika

(740) Ing. Vladimír Čmejla, patent. zást. a soudní zn, Ing. Vladimír Čmejla - LEGR PATENT, Rašínovo nábř. 54, Praha 2

(210) **O 192766**

(220) 13.06.2003

(320) 13.06.2003

(511) 5, 30

(540)



(510) (5) cukrovinky pro léčebné účely, včetně žvýkaček, bonbónů a větrových bombónů; (30) cukrovinky bez léčebných účinků, včetně žvýkaček, bonbónů a větrových bombónů.

(590) Barevná

(730) **Wm. WRIGLEY Jr. Company**, Wrigley Building, 410 North Michigan Avenue, Chicago, Spojené státy americké, Illinois

(740) Mgr. Petra Korejzová, KOREJZOVÁ & SPOL. Advokátní a patentová kancelář, Spálená 29, Praha 1

(210) **O 192769**

(220) 13.06.2003

(320) 13.06.2003

(511) 5, 30

(540)



(510) (5) cukrovinky pro léčebné účely, včetně žvýkaček, bonbónů a větrových bombónů; (30) cukrovinky bez léčebných účinků, včetně žvýkaček, bonbónů a větrových bombónů.

(590) Barevná

(730) **Wm. WRIGLEY Jr. Company**, Wrigley Building, 410 North Michigan Avenue, Chicago, Spojené státy americké, Illinois

(740) Mgr. Petra Korejzová, KOREJZOVÁ & SPOL. Advokátní a patentová kancelář, Spálená 29, Praha 1

(210) **O 192770**

(220) 13.06.2003

(320) 13.06.2003

(511) 5, 30

(540)



(510) (5) cukrovinky pro léčebné účely, včetně žvýkaček, bonbónů a větrových bombónů; (30) cukrovinky bez léčebných účinků, včetně žvýkaček, bonbónů a větrových bombónů.

(590) Barevná

(730) **Wm. WRIGLEY Jr. Company**, Wrigley Building, 410 North Michigan Avenue, Chicago, Spojené státy americké, Illinois

(740) Mgr. Petra Korejzová, KOREJZOVÁ & SPOL. Advokátní a patentová kancelář, Spálená 29, Praha 1

(210) **O 192767**

(220) 13.06.2003

(320) 13.06.2003

(511) 5, 30

(540)



(510) (5) cukrovinky pro léčebné účely, včetně žvýkaček, bonbónů a větrových bombónů; (30) cukrovinky bez léčebných účinků, včetně žvýkaček, bonbónů a větrových bombónů.

(590) Barevná

(730) **Wm. WRIGLEY Jr. Company**, Wrigley Building, 410 North Michigan Avenue, Chicago, Spojené státy americké, Illinois

(740) Mgr. Petra Korejzová, KOREJZOVÁ & SPOL. Advokátní a patentová kancelář, Spálená 29, Praha 1

(210) **O 192771**

(220) 13.06.2003

(320) 13.06.2003

(511) 5, 30

(540)



(510) (5) cukrovinky pro léčebné účely, včetně žvýkaček, bonbónů a větrových bombónů; (30) cukrovinky bez léčebných účinků, včetně žvýkaček, bonbónů a větrových bombónů.

(590) Barevná

(730) **Wm. WRIGLEY Jr. Company**, Wrigley Building, 410 North Michigan Avenue, Chicago, Spojené státy americké, Illinois

(740) Mgr. Petra Korejzová, KOREJZOVÁ & SPOL. Advokátní a patentová kancelář, Spálená 29, Praha 1

(210) **O 192768**

(220) 13.06.2003

(320) 13.06.2003

(511) 5, 30

(540)



(510) (5) cukrovinky pro léčebné účely, včetně žvýkaček, bonbónů a větrových bombónů; (30) cukrovinky bez léčebných účinků, včetně žvýkaček, bonbónů a větrových bombónů.

(590) Barevná

(730) **Wm. WRIGLEY Jr. Company**, Wrigley Building, 410 North Michigan Avenue, Chicago, Spojené státy americké, Illinois

(740) Mgr. Petra Korejzová, KOREJZOVÁ & SPOL. Advokátní a patentová kancelář, Spálená 29, Praha 1

(210) **O 192788**

(220) 13.06.2003

(320) 13.06.2003

(511) 9, 10, 37, 42

(540)



- (510) (9) zařízení, přístroje, systémy a čidla pro vědecké, technické a laboratorní účely, pro průmysl, zemědělství a lesnictví, zařízení, přístroje, systémy, analyzátory a čidla i mobilní, určené na měření, řízení, regulaci, kontrolu, signalizaci, též pro sledování a monitorování i kontinuální a automatizované životního prostředí, kvality vody a ovzduší, emise a imise, znečišťujících látek, plynů a polévatého prachu, a popílku i výskytu nebezpečných plynů, monitorovací systém nebezpečných technologických plynů, zařízení a přístroje pro chemickou analýzu pro nelékařské účely, zařízení a přístroje pro kontrolu, snímání a monitoring půdních parametrů, analyzátory plynů a vod též pro domácí použití, elektronická odběrová zařízení i s možností analýzy pro odběr vzorků vzduchu, ovzduší, plynů a prachu, např. vysokopřítokový odběrový sampler pro odběr pevných prachových částic, dozimetry a přístroje pro dozimetrickou kontrolu venkovního ovzduší, průmyslových provozů i jaderných elektráren, detekční systémy a čidla pro průmyslové provozy, zejména pro detekce provozních havárií, poplašná a signalizační zařízení i zvuková, zařízení a přístroje na ovládání, řízení, regulaci, kontrolu a monitoring průmyslových provozů, zařízení, přístroje a čidla na snímání dat průmyslových a technologických provozů, vysílače elektronických signálů, meteorologická zařízení, přístroje, systémy a čidla, zařízení pro sběr srážek, srážkoměrné systémy, stanice a sítě, anemometry - větoměry, hygrometry - vlhkoměry, meteorologické vybavení pro observatoře obsažené ve třídě 9, klasifikátor počtu průjezdů, zařazení a klasifikace a identifikace vozidel v silniční dopravě, čidla pro zaznamenávání naměřených hodnot shora uvedených zařízení, přístrojů a systémů, počítače a počítačová periferní zařízení, nosiče dat a záznamů, i optické, obrazové a zvukové, včetně CD ROM, DVD ROM, elektronické publikace s možností stažení, počítačové programy, software a nahrané počítačové programy operačních systémů s možností stažení, softwarové produkty a programy pro zpracování dat (pokud jsou zařazené ve třídě 9), programové vybavení ve všech detekčních a monitorovacích systémech shora uvedených, též např. celorepublikový informační systém kvality ovzduší; (10) lékařské přístroje a zařízení, zejména přístroje a zařízení pro lékařskou analýzu, anesteziologické a resuscitační přístroje, lékařská inhalační zařízení, zkušební zařízení a přístroje pro lékařské účely; (37) stavby, opravy, montáže, instalace a servis záruční i pozáruční pro všechna shora uvedená zařízení, přístroje, čidla, systémy a sítě, výstavba monitorovacích sítí životního prostředí, průmyslu, zemědělství a lesnictví, meteorologických observatoří a srážkoměrných sítí, včetně jejich vybavení a kompletního servisu; (42) výzkum, vývoj, technický průzkum, konzultace, inženýrské práce, expertizy, kontrola kvality, projektování, návrhy a konstrukce shora uvedených zařízení, přístrojů, systémů, čidel a sítí, též poradenství, analýzy, průzkum, studie, prognózy a modely, zejména v oblasti ekologie, analýzy chemické, počítačové systémové analýzy, vypracování studií vlivů na životní prostředí, zpracování rozptylové studie ovzduší, prognózy šíření plynu ve venkovním ovzduší a po průmyslových haváriích, vypracování studií posouzení vlivu průmyslových provozů a komplexů na

životní prostředí, vypracování modelů fyzikálního i matematického rozptylu znečišťujících látek, návrh a vývoj počítačového hardwaru a softwaru, programování a tvorba počítačových aplikací, upgrade počítačových programů včetně obnovování, vytváření a udržování počítačovýchází dat a databázových aplikací, instalace a aktualizování počítačových programů, vytváření softwarových produktů souvisejících s monitorovacími a detekčními systémy, vyhodnocovací a prezentační programy zjištěných či naměřených dat.

- (590) Barevná
(730) **ENVItech Bohemia s.r.o.**, Plzeňská 66, Praha 5, Česká republika
(740) Ing. Smrčková Marie, patentový zástupce, Velflíkova 8, Praha 6

- (210) **O 192798**
(220) 16.06.2003
(320) 16.06.2003
(511) 37, 40
(540)



- (510) (37) opravy motorových vozidel; (40) broušení technického a šperkového kamene.
(590) Barevná
(730) **DEIAN GROUP s.r.o.**, Amortova 1281/7, Praha 4, Česká republika

- (210) **O 192799**
(220) 16.06.2003
(320) 16.06.2003
(511) 31, 32
(540)



- (510) (31) slad; (32) pivo a nealkoholické nápoje.
(730) **KLIMO s.r.o.**, Puškinova 135/IV, Klatovy, Česká republika
(740) Antonín Koňák - patentový zástupce, KOŇÁK - patentová a známková kancelář, Karla Čapka 808, Milevsko

- (210) **O 192800**
(220) 16.06.2003
(320) 16.06.2003
(511) 31, 32
(540)



- (510) (31) slad; (32) pivo a nealkoholické nápoje.

- (730) **KLIMO s.r.o.**, Puškinova 135/IV, Klatovy, Česká republika
 (740) Antonín Koňák - patentový zástupce, KOŇÁK - patentová a známková kancelář, Karla Čapka 808, Milevsko

- (210) **O 192807**
 (220) 16.06.2003
 (320) 16.06.2003
 (511) 32
 (540)

**ČESKÉ PIVO -
 KRÁLOVSKÉ PIVO
 LITOVEL - CZECH BEER**

- (510) (32) pivo.
 (730) **Pivovar Litovel a.s.**, Palackého 934, Litovel, Česká republika
 (740) RNDr. Zdeňka Halaxová, TETRAPAT, Horní náměstí 7, Olomouc

- (210) **O 192820**
 (220) 16.06.2003
 (320) 16.06.2003
 (511) 32
 (540)

**ČESKÉ PIVO - HOLBA -
 CZECH BEER**

- (510) (32) pivo.
 (730) **Pivovar Holba a. s.**, Pivovarská ul. 261, Hanušovice, Česká republika
 (740) RNDr. Zdeňka Halaxová, TETRAPAT, Horní náměstí 7, Olomouc

- (210) **O 192827**
 (220) 16.06.2003
 (320) 16.06.2003
 (511) 32
 (540)

**ČESKÉ PIVO - ZUBR -
 CZECH BEER**

- (510) (32) pivo.
 (730) **Pivovar ZUBR a. s.**, Komenského 35, Přerov, Česká republika
 (740) RNDr. Zdeňka Halaxová, TETRAPAT, Horní náměstí 7, Olomouc

- (210) **O 192830**
 (220) 16.06.2003
 (320) 16.06.2003
 (511) 9, 35, 36, 37, 38, 42
 (540)



- (510) (9) elektronická zařízení, elektrické stroje a přístroje zařazené ve třídě 9, počítačové programy a software; (35) činnost podnikatelských, organizačních a ekonomických poradců; (36) činnost finančních poradců, zprostředkování v oblasti celních služeb; (37) instalace a opravy elektronických zařízení, instalace a opravy elektrických strojů a přístrojů, provádění staveb, jejich změn a odstraňování, instalace a opravy poplašných zařízení, poradenství v oblasti instalace poplašných zařízení, montáž, údržba a servis telekomunikačních zařízení; (38) telekomunikační služby; (42) projektová činnost ve výstavbě, inženýrská činnost v investiční výstavbě, projektování elektrických zařízení, tvorba software a

poradenství v oblasti hardware a software, výzkum a vývoj v oblasti přírodních a technických věd nebo společenských věd, příprava a vypracování technických návrhů.

- (730) **RCD Radiokomunikace spol. s r.o.**, Staré Hradiště 26, Pardubice, Česká republika

- (210) **O 192831**
 (220) 16.06.2003
 (320) 16.06.2003
 (511) 9, 42
 (540)

IND-Ex. net

- (510) (9) veškeré počítačové programy a software; (42) návrh a vývoj počítačového hardwaru a softwaru, informatizace společnosti - zavádění informačních systémů, technologií apod.
 (730) **IND, s. r. o.**, Frýdlandská 1310/23, Praha 8, Česká republika

- (210) **O 192832**
 (220) 16.06.2003
 (320) 16.06.2003
 (511) 9, 42
 (540)

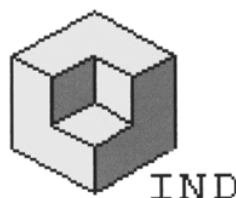

- (510) (9) veškeré počítačové programy a software; (42) návrh a vývoj počítačového hardwaru a softwaru, informatizace společnosti - zavádění informačních systémů, technologií apod.
 (730) **IND, s. r. o.**, Frýdlandská 1310/23, Praha 8, Česká republika

- (210) **O 192835**
 (220) 16.06.2003
 (320) 16.06.2003
 (511) 16, 35, 37
 (540)



NAŠE VOJSKO

- (510) (16) tiskoviny, časopisy, periodika, knihy, plakáty, fotografie, nástěnné kalendáře, obrazové reprodukce, drobné papírové výrobky, zejména obtisky, omalovánky, vystřihovánky, obalové materiály; (35) inzertní a reklamní činnost; (37) provádění bytových, občanských, průmyslových a inženýrských staveb, výroba polotovarů pro stavební výrobu, revize elektrických zařízení, opravy motorových vozidel.
 (730) **NAŠE VOJSKO - knižní distribuce s. r. o.**, Vítězné náměstí 4, Praha 6, Česká republika

- (210) **O 192836**
 (220) 16.06.2003
 (320) 16.06.2003
 (511) 3, 5

(540)



(510) (3) mýdla, soli do koupele, kosmetické přípravky, výrobky voňavkářské, éterické oleje, vodičky na vlasy, zubní pasty, prášky; (5) výrobky farmaceutické, zvěrolékařské a zdravotnické.

(730) **SEVEROCHEMA, družstvo pro chemickou výrobu**, Vilová 333/2, Liberec, Česká republika

(740) Kvítek Jiří, Pod průsekem 11, Praha 10

(210) **O 192839**

(220) 16.06.2003

(320) 16.06.2003

(511) 9, 16, 35, 36, 37, 38, 41, 42

(540)



(510) (9) počítače, adaptéry k počítačům, náhradní díly k počítačům, počítačové periferie, počítačové paměti, zařízení pro zpracování informací, hardware pro zpracování a indexování dat a informací, síťové počítače, tiskárny, integrované obvody, tištěné obvody, magnetické disky, optické disky, čtecí zařízení magnetických nebo optických disků, kompaktní disky, magnetické pásky, kazetové magnetofony, kalkulačky, kapesní kalkulačky, pokladny, přístroje umožňující komunikaci jedné osoby s druhou nebo druhými osobami, telefonní přístroje a příslušenství, telefonní automaty, telefonní ústředny, mobilní telefony, všechny telekomunikační přístroje a zařízení, faxy, telefony, modemy, videohry (s výstupem na TV a PC), obrazovky, videorekordéry, videopásky, programové vybavení, počítačové hry (s výstupem na TV a PC), software, programové vybavení pro informační technologie a pro komunikaci, programové vybavení umožňující elektronické obchodování, programové vybavení umožňující obchodní styk prostřednictvím počítačů, software pro vyhledávání, zpracování a indexování informací, míst a dalších zdrojů dosažitelných v počítačových sítích, software nahratelný ze vzdálených počítačů, záznamy s dokumentací a uživatelskými příručkami týkající se počítačů nebo programového vybavení, nosiče záznamů nahrané i nenahrané, audiovizuální programy, elektronické databáze, databázové produkty v elektronické podobě, systémy informačních technologií zařazené ve třídě 9, systémy výpočetní, komunikační a informační techniky zařazené ve třídě 9, systémy elektronické zařazené ve třídě 9, informace a záznamy v elektronické podobě, data, databáze a informační produkty na nosičích i v elektronických, datových, informačních a komunikačních sítích, elektronické sítě, datové sítě, multimediální aplikace, multimediální nebo informační katalogy v elektronické podobě, elektronické časopisy, elektronická periodika a knihy v elektronické podobě, zvukové disky, vybavení pro zpracování informací a pro počítače, přístroje a nástroje optické, přístroje a nástroje k měření, signalizování,

přístroje a nástroje umožňující přenos, převod nebo reprodukci zvuku a/nebo obrazu, elektronická data nebo databáze nebo informační produkty v elektronických, datových, informačních a telekomunikačních sítích; (16) papír, lepenka a výrobky z těchto materiálů zařazené ve třídě 16, výrobky z papíru, plakáty, kalendáře, pohlednice, gratulace, dopisní papíry, obálky, samolepky, obtisky, fotografie, poznámkové bloky, desky na spisy, pořadače, omalovánky, activity books, balicí papír, obaly všeho druhu papírové, listy, pytlíky a sáčky pro obalovou techniku, školní sešity, skicáky, tužky, pastelky, tuhy, gummy, ořezávátka, ořezávátka strojky, penály, papírové tašky, papírové kapesníky, papírové ubrusy a ubrousky, hlavolamy papírové, těžítka na papíry, tiskoviny, tiskopisy, časopisy, periodika, knihy, databázové produkty v papírové formě, databáze v papírové formě, tiskárenské výrobky, losy, štočky, potřeby pro knižní vazby, psací stroje a kancelářské potřeby, učební pomůcky, umělecké nebo ozdobné předměty z papíru, obaly bublinkové (z umělých hmot); (35) reklamní a inzertní činnost, propagace, marketing, automatizované zpracování dat, pomoc při podnikání, poradenství týkající se organizace a podnikání, distribuce prospektů, podnikatelské informace, pomoc při podnikání pomocí počítačů, předplatné tiskovin pro třetí osoby, účetnictví, plánování obchodních a propagačních akcí, ověřování obchodních transakcí, potvrzování uskutečnění obchodních transakcí, poskytování informací komerčního charakteru, reklamní, inzertní a propagační činnost prostřednictvím jakéhokoliv média, prostřednictvím telefonní, datové nebo informační sítě, computerizovaná pomoc při podnikání (počítačem podporované podnikání), poskytování informací a informačních produktů reklamního charakteru, komerční využití Internetu v oblastech komerčních internetových médií a vyhledávacích služeb, služby pro komerční interakce v globální počítačové síti, on-line inzerce, zprostředkování v obchodních vztazích, zprostředkovatelská činnost v obchodu, merchandising, pronájem reklamních ploch, pronájem reklamních míst, poskytování, pronajímání reklamního času v komunikačních médiích, kopírovací služby; (36) zprostředkovatelská činnost v oblasti financí, poskytování půjček a úvěrů, finanční služby, ověřování finančních transakcí elektronický převod kapitálu, finanční informace, garance, záruky, kauce, ručení, převody (platební -) vykonávané elektronicky; (37) montáž, opravy a servis elektrických nebo elektronických zařízení a přístrojů, montáž a opravy telekomunikačních zařízení, servisní a montážní činnost v oblasti výpočetní nebo telekomunikační techniky nebo v oblasti informačních technologií, zprostředkování servisních nebo montážních služeb z oblasti výpočetní techniky, telekomunikací nebo informačních technologií; (38) telekomunikace, komunikace pomocí terminálů nebo počítačů, elektronická pošta, počítačový přenos pošty a obrazu, komunikace a transakce v síti, tisková agentura, šíření, výměna a získávání informací a zpráv prostřednictvím počítačových sítí a Internetu, satelitů, kabelu aj., poskytování služeb přenosu dat v elektronických, datových, počítačových, telekomunikačních a informačních sítích, služby elektronické pošty, služby konverze přenosového protokolu, formátu a kódu mezi systémy elektronických dat v elektronických, datových, počítačových, telekomunikačních a informačních sítích, informační centrum v oblasti komunikací, poskytování telekomunikačních informací prostřednictvím lokálních a/nebo globálních sítí, služby přístupu a připojení k elektronickým, datovým, počítačovým, telekomunikačním a informačním sítím, služby datové sítě, přenos dat a informací, služby přístupu a připojení k datovým a

informačním sítím a Internetu, poskytování komunikačních a informačních služeb, poskytování služeb pro komunikaci mezi uživateli v reálném čase (chatting), televizní vysílání, kabelové vysílání, satelitní vysílání, rozhlasové vysílání, poradenství v oblasti telekomunikací v oblasti televizního vysílání a rozhlasového vysílání; (41) šíření elektronických časopisů i knih, poskytování elektronických publikací prostřednictvím počítačových sítí, konzultační a školicí činnost, výchovná, kulturní, vzdělávací a zábavní činnost, pořádání kulturních, společenských a sportovních akcí, vydavatelská a nakladatelská činnost, organizace a pořádání výchovných, kulturních nebo vzdělávacích nebo společenských výstav, soutěžní činnost, zpravodajství; (42) návrh programového vybavení, aktualizace programového vybavení, programování počítačů, počítačové služby jako zajištění a poskytování vyhledávacích a třídících služeb pro poskytování dat v lokálních a globálních sítích, služby související se zpracováním indexu informací, míst a databází dosažitelných v počítačových sítích, on-line přístup ke zprávám, novinám, informacím o současných událostech i referenčních materiálech, počasí, sportu, kultuře, pronájem doby přístupu k databázi, technické studie v oblasti počítačů a programového vybavení, pronájem programového vybavení a počítačů, základní a aplikovaný výzkum v oblasti informačních technologií, přístup k počítačům za účelem podnikání, právní služby, návrh a správa počítačových sítí, tvorba WWW, tvorba a poskytování software, tvorba a aktualizace a design WWW stránek, interaktivních a grafických programů (jejich tvorba), tvorba multimediálních aplikací, tvorba programových projektů, tvorba informačních databází, podpora rozvoje komerčního využití Internetu i jiných počítačových, datových a komunikačních sítí, vyhledávací služby, výzkum vývoj a tvorba systémů pro elektronické obchodování a příslušného software a hardware, know-how pro oblast elektronického obchodování a informačních technologií, pronájem informačních a komunikačních míst (tzv. hosting), pronájem a poskytování diskového prostoru a strojového času v rámci počítačových sítí, půjčování a pronájem přístupového času do počítačové databáze přes Internet, projektová činnost ve výstavbě.

- (730) **TES Media, spol. s r. o.**, Lovosická 440/40, Praha 9, Česká republika
 (740) Lukajová Dana, patentový zástupce, Advokátní a patentová kancelář Vyskočil, Krošlák a spol., Petráská 12, Praha 1

- (210) **O 192840**
 (220) 16.06.2003
 (320) 16.06.2003
 (511) 9, 16, 35, 36, 37, 38, 41, 42
 (540)



- (510) (9) počítače, adaptéry k počítačům, náhradní díly k počítačům, počítačové periferie, počítačové paměti, zařízení pro zpracování informací, hardware pro zpracování a indexování dat a informací, síťové počítače, tiskárny, integrované obvody, tištěné obvody, magnetické disky, optické disky, čtecí zařízení magnetických nebo optických disků, kompaktní disky, magnetické pásky, kazetové magnetofony, kalkulačky, kapesní kalkulačky, pokladny, přístroje umožňující komunikaci jedné osoby s druhou nebo druhými osobami, telefonní přístroje a

příslušenství, telefonní automaty, telefonní ústředny, mobilní telefony, všechny telekomunikační přístroje a zařízení, faxy, telefony, modemy, videohry (s výstupem na TV a PC), obrazovky, videorekordéry, videopásky, programové vybavení, počítačové hry (s výstupem na TV a PC), software, programové vybavení pro informační technologie a pro komunikaci, programové vybavení umožňující elektronické obchodování, programové vybavení umožňující obchodní styk prostřednictvím počítačů, software pro vyhledávání, zpracování a indexování informací, míst a dalších zdrojů dosažitelných v počítačových sítích, software nahratelný ze vzdálených počítačů, záznamy s dokumentací a uživatelskými příručkami týkající se počítačů nebo programového vybavení, nosiče záznamů nahrané i nenahrané, audiovizuální programy, elektronické databáze, databázové produkty v elektronické podobě, systémy informačních technologií zařazené ve třídě 9, systémy výpočetní, komunikační a informační techniky zařazené ve třídě 9, systémy elektronické zařazené ve třídě 9, informace a záznamy v elektronické podobě, data, databáze a informační produkty na nosičích i v elektronických, datových, informačních a komunikačních sítích, elektronické sítě, datové sítě, multimediální aplikace, multimediální nebo informační katalogy v elektronické podobě, elektronické časopisy, elektronická periodika a knihy v elektronické podobě, zvukové disky, vybavení pro zpracování informací a pro počítače, přístroje a nástroje optické, přístroje a nástroje k měření, signalizování, přístroje a nástroje umožňující přenos, převod nebo reprodukci zvuku a/nebo obrazu, elektronická data nebo databáze nebo informační produkty v elektronických, datových, informačních a telekomunikačních sítích; (16) papír, lepenka a výrobky z těchto materiálů zařazené ve třídě 16, výrobky z papíru, plakáty, kalendáře, pohlednice, gratulace, dopisní papíry, obálky, samolepky, obtisky, fotografie, poznámkové bloky, desky na spisy, pořadače, omalovánky, activity books, balící papír, obaly všeho druhu papírové, listy, pytlíky a sáčky pro obalovou techniku, školní sešity, skicáky, tužky, pastelky, tuhy, gumy, ořezávátka, ořezávátka strojky, penály, papírové tašky, papírové kapesníky, papírové ubrusy a ubrousky, hlavolamy papírové, těžítka na papíry, tiskoviny, tiskopisy, časopisy, periodika, knihy, databázové produkty v papírové formě, databáze v papírové formě, tiskárenské výrobky, losy, štočky, potřeby pro knižní vazby, psací stroje a kancelářské potřeby, učební pomůcky, umělecké nebo ozdobné předměty z papíru, obaly bublinkové (z umělých hmot); (35) reklamní a inzertní činnost, propagace, marketing, automatizované zpracování dat, pomoc při podnikání, poradenství týkající se organizace a podnikání, distribuce prospektů, podnikatelské informace, pomoc při podnikání pomocí počítačů, předplatné tiskovin pro třetí osoby, účetnictví, plánování obchodních a propagačních akcí, ověřování obchodních transakcí, potvrzování uskutečnění obchodních transakcí, poskytování informací komerčního charakteru, reklamní, inzertní a propagační činnost prostřednictvím jakéhokoliv média, prostřednictvím telefonní, datové nebo informační sítě, computerizovaná pomoc při podnikání (počítačem podporované podnikání), poskytování informací a informačních produktů reklamního charakteru, komerční využití Internetu v oblastech komerčních internetových médií a vyhledávacích služeb, služby pro komerční interakce v globální počítačové síti, on-line inzerce, zprostředkování v obchodních vztazích, zprostředkovatelská činnost v obchodu, merchandising, pronájem reklamních ploch, pronájem reklamních míst, poskytování, pronajímání reklamního času v komunikačních médiích, kopírovací služby; (36)

zprostředkovatelská činnost v oblasti financí, poskytování půjček a úvěrů, finanční služby, ověřování finančních transakcí elektronický převod kapitálu, finanční informace, garance, záruky, kauce, ručení, převody (platební -) vykonávané elektronicky; (37) montáž, opravy a servis elektrických nebo elektronických zařízení a přístrojů, montáž a opravy telekomunikačních zařízení, servisní a montážní činnost v oblasti výpočetní nebo telekomunikační techniky nebo v oblasti informačních technologií, zprostředkování servisních nebo montážních služeb z oblasti výpočetní techniky, telekomunikací nebo informačních technologií; (38) telekomunikace, komunikace pomocí terminálů nebo počítačů, elektronická pošta, počítačový přenos pošty a obrazu, komunikace a transakce v sítích, tisková agentura, šíření, výměna a získávání informací a zpráv prostřednictvím počítačových sítí a Internetu, satelitů, kabelu aj., poskytování služeb přenosu dat v elektronických, datových, počítačových, telekomunikačních a informačních sítích, služby elektronické pošty, služby konverze přenosového protokolu, formátu a kódu mezi systémy elektronických dat v elektronických, datových, počítačových, telekomunikačních a informačních sítích, informační centrum v oblasti komunikací, poskytování telekomunikačních informací prostřednictvím lokálních a/nebo globálních sítí, služby přístupu a připojení k elektronickým, datovým, počítačovým, telekomunikačním a informačním sítím, služby datové sítě, přenos dat a informací, služby přístupu a připojení k datovým a informačním sítím a Internetu, poskytování komunikačních a informačních služeb, poskytování služeb pro komunikaci mezi uživateli v reálném čase (chatting), televizní vysílání, kabelové vysílání, satelitní vysílání, rozhlasové vysílání, poradenství v oblasti telekomunikací v oblasti televizního vysílání a rozhlasového vysílání; (41) šíření elektronických časopisů i knih, poskytování elektronických publikací prostřednictvím počítačových sítí, konzultační a školící činnost, výchovná, kulturní, vzdělávací a zábavní činnost, pořádání kulturních, společenských a sportovních akcí, vydavatelská a nakladatelská činnost, organizace a pořádání výchovných, kulturních nebo vzdělávacích nebo společenských výstav, soutěžní činnost, zpravodajství; (42) návrh programového vybavení, aktualizace programového vybavení, programování počítačů, počítačové služby jako zajištění a poskytování vyhledávacích a třídících služeb pro poskytování dat v lokálních a globálních sítích, služby související se zpracováním indexu informací, míst a databází dosažitelných v počítačových sítích, on-line přístup ke zprávám, novinám, informacím o současných událostech i referenčních materiálech, počasí, sportu, kultuře, pronájem doby přístupu k databázi, technické studie v oblasti počítačů a programového vybavení, pronájem programového vybavení a počítačů, základní a aplikovaný výzkum v oblasti informačních technologií, přístup k počítačům za účelem podnikání, právní služby, návrh a správa počítačových sítí, tvorba WWW, tvorba a poskytování software, tvorba a aktualizace a design WWW stránek, interaktivních a grafických programů (jejich tvorba), tvorba multimediálních aplikací, tvorba programových projektů, tvorba informačních databází, podpora rozvoje komerčního využití Internetu i jiných počítačových, datových a komunikačních sítí, vyhledávací služby, výzkum vývoj a tvorba systémů pro elektronické obchodování a příslušného software a hardware, know-how pro oblast elektronického obchodování a informačních technologií, pronájem informačních a komunikačních míst (tzv. hosting), pronájem a poskytování diskového prostoru a strojového času v rámci počítačových sítí, půjčování a pronájem přístupového času do počítačové databáze přes

Internet, projektová činnost ve výstavbě.

- (590) Barevná
 (730) **TES Media, spol. s r. o.**, Lovosická 440/40, Praha 9, Česká republika
 (740) Lukajová Dana, patentový zástupce, Advokátní a patentová kancelář Vyskočil, Krošlák a spol., Petrská 12, Praha 1

- (210) **O 192938**
 (220) 18.06.2003
 (320) 18.06.2003
 (511) 16, 40, 41, 42
 (540)



- (510) (16) papír a výrobky z papíru, periodické a neperiodické tiskoviny, fotografie, karton a kartonážní výrobky, lepenka a výrobky z lepenky, obaly, fólie, pytle, sáčky a tašky z PE, LD PE, PP nebo jiných plastických hmot pro balení, školní potřeby spadající do této třídy; (40) zpracování a úprava papíru, kartonáž, zpracování a úprava skla, zejména broušení a leptání skla, polygrafické služby, konzultace v polygrafii; (41) vydavatelská a nakladatelská činnost; (42) grafické služby.
 (730) **INAPA s. r. o.**, Nábřeží 78, Brtnice, Česká republika
 (740) Ing. Střelák Jiří, Pařížská 17, Praha 1

- (210) **O 192940**
 (220) 18.06.2003
 (320) 18.06.2003
 (511) 18, 24, 25
 (540)

MSTAN' S

- (510) (18) kůže a její náhražky, výrobky z kůže a jejich náhražek v rámci této třídy, surové kůže a kožešiny, semiš, pokrývky z kožešin, kožená lepenka, kožená galanterie, zejména kožené pásky, aktovky, kabelky, peněženky, náprsní tašky, tašky, též na kolečkách, klíčenky, kožená pouzdra, též na navštívenky, kufrý, kuffíky a brašny, batohy, deštníky a slunečníky, hole, biče, sedlářské výrobky, kožené potahy a ozdoby na nábytek, obojky pro zvířata; (24) tkaniny a textilní výrobky v rámci této třídy, zejména bavlněné tkaniny, např. samety, bavlněné zboží, potištěné či nikoliv, též barvené, tkané nebo bělené, záclonovina, košilové látky, stolní a ložní prádlo, zejména pokrývky, ubrusy a ubrousky, příkrývky a přehozy, ručníky, nástěnné čalouny, kanava na vyšívání a tapiserie, ochranné potahy, zejména na nábytek, textilní tapety, netkané textilie; (25) oděvy dámské, pánské a dětské, konfekční i nekonfekční, např. dámské šaty, blůzy, sukně a sukňové pásy, pánské obleky, kalhoty, saka, bundy, kabáty, košile, bundokošile, vesty, svetry, sportovní soupravy, krátké kalhoty, šortky, bermudy, mikiny, trička, spodní prádlo dámské, pánské, dětské, koupací pláště a župany, kožené a kožešinové oděvy, spadající do této třídy, oděvní doplňky, zejména šály, šátky, čepice, klobouky, kravaty, motýlky, hlavové pásky, rukavice, punčochové zboží, jako ponožky, punčochy, punčochové kalhoty, podkolenky, společenská, sportovní, vycházková a domácí obuv.
 (730) **Marie Rohrsetzerová**, Klidná 793/17, Havířov - Město, Česká republika
 (740) Pacl Václav, patentový zástupce, Okrajová 4a, Havířov - Podleší

- (210) **O 192947**
 (220) 19.06.2003
 (320) 19.06.2003

(511) 43, 44
(540)



- (510) (43) ubytovací služby, hostinská činnost; (44) relaxační a rekondiční služby, provozování fitness center, solárií, sauny, provozování tělocvičných zařízení, kosmetické služby, pedikúra, masáže.
- (730) **Josef Drs Vinárna u Dršů**, Varšavská 2708, Tábor, Česká republika
- (740) Ing. Jiří Sedlák, KUDRLIČKA & SEDLÁK, Advokátní, patentová a známková kancelář, Husova 16, České Budějovice

(210) **O 192948**
(220) 19.06.2003
(320) 19.06.2003
(511) 6, 7, 37
(540)

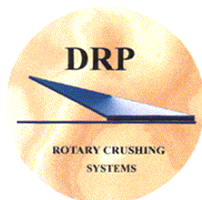

- (510) (6) obecné kovy a jejich slitiny, kovové stavební materiály, kovové stavební materiály přenosné, kovové kabely a dráty neelektrické, kovové potřeby zámečnické a klempířské, kovové trubky, kovové výrobky, které nejsou uvedeny v jiných třídách, železářské zboží (drobné), popruhy (kovové) na manipulaci s břemeny, zámky visací, zámky (kovové) s výjimkou elektrických, lišty vodící (kovové), lišty a latě (kovové), hřebíky, řetězy kovové; (7) stroje a obráběcí stroje, zařízení na obrábění, obráběcí stroje, motory (s výjimkou motorů pro pozemní vozidla), spojky a transmisní zařízení mimo ty, které jsou pro pozemní vozidla, alternátory, balicí stroje, barvicí stroje, natěračské stroje, brusky, brusné kameny, brusné kotouče, brzdová obložení s výjimkou brzdových obložení pro vozidla, brzdové čelisti s výjimkou brzdových čelistí pro vozidla, díly brzd, nikoliv pro motorová vozidla, buchary, čerpadla (části strojů, motorů a hnacích strojů), čerpadla (stroje), čerpadla na stlačený vzduch, čerpadla odstředivá, čerpadla pro výtápěcí zařízení, čerpadlové membrány, čisticí centrální vakuové zařízení, dělicí stroje, dmyhadla, výtlačné ventilátory, dokončovací obráběcí stroje, dopravníky, drážkovací stroje, drtičí zařízení, drtiče, dřevoobráběcí stroje, dynamo, elektrody pro svařování plynem, filtrační stroje, formy (části strojů), frézky, generátory elektrické, generátory proudu, hevery, hladicí lis, hlavy válců pro motory, hnací motory s výjimkou motorů pro pozemní vozidla, hnací stroje s výjimkou hnacích strojů pro pozemní vozidla, hnětací stroje, hoblovky, hořáky řezací, ložiska pro hřídele, hřídele pro stroje, hřídele klikové, klikové skříně pro stroje, motory a hnací stroje, hřídele převodové (jiné než pro pozemní vozidla), hydraulická ovládací zařízení pro stroje, motory a hnací stroje, hydraulické hnací stroje a motory, chladiče pro motory a hnací stroje, kompresory pro chladičí zařízení, chladiče vzduchové, indukční zapalovací pro motory, jeřáby, karburátory, kartáče, elektricky poháněné, katalyzátory pro motory a stroje (nikoliv pro motorová vozidla), kladiva (části strojů), kladiva elektrická, kladiva pneumatická, kladkostroje, kladky, klece pro kuličková

ložiska, klepací stroje, kloubové spojky, kola strojů, kompresory, kondenzátory, nosné konzoly pro stroje, kovací stroje, kovoobráběcí stroje, kroužky mazací (části strojů), kroužky pístní, pístní segmenty, kryty (části strojů), kuličková ložiska, kultivátory, leštící stroje, licí formy (části strojů), lisovací stroje, lisovací stroje na odpad, lisy (stroje pro průmyslové účely), ložiska, ložiskové čepy, ložiskové skříně, válečková ložiska, manipulátory (stroje), automatické, mechanické ruční nástroje a nářadí, mechanismy pohonné, jiné než pro pozemní vozidla, ovládací mechanismy pro stroje, motory a hnací stroje, míchací zařízení, měniče točivého momentu, jiné než pro pozemní vozidla, nápravy pro stroje, nástroje (části strojů), upínací zařízení pro nástroje, odlučovače, odmašťovací zařízení, stroje na třídění a zpracování odpadů, odsávací stroje pro průmyslové účely, ohýbací stroje, ojnice pro stroje, motory a hnací stroje, oplachovací stroje, ovládací kabely pro stroje, motory a hnací stroje, ozubená kola, jiná než pro pozemní vozidla, plynové přístroje pro pájení, pýchovací stroje, pily, písky (části strojů nebo hnacích strojů), provzdušňovací zařízení, pružiny, převodovky strojů, převody jiné než pro pozemní vozidla, regulátory (části strojů), rovnací stroje, řemeny pro stroje, řetězy hnací jiné než pro pozemní vozidla, soustruhy, spojky s výjimkou spojek pro pozemní vozidla, statory (části strojů), stoly pro stroje, svařovací stroje elektrické, plynové přístroje pro svařování, šrotovniky, tlumiče na motory a hnací stroje, třídící stroje, tvářecí stroje, upínací zařízení strojního nářadí a nástrojů, válce pro motory a hnací stroje, ventilátory pro motory a hnací stroje, ventily (jako části strojů), vibrátory (stroje pro průmyslové účely), větráky pro motory a hnací stroje, víka (části strojů), vodící zařízení (části strojů), vrtací hlavy, vrtací korunky, vrtací stroje, vřtačky (elektrické ruční), vrtná zařízení včetně plovoucích, vstřikovací zařízení pro motory, vulkanizační zařízení, výfuky pro motory a hnací stroje, výstelky ložisek pro stroje, výtlačné ventily (části strojů), zapalovací indukční, zapalovací svíčky pro spalovací motory, zápuskové lisovací stroje, zásobníky s mechanickým výsypem, zatavovací stroje průmyslové účely, závěsy (části strojů), závitové stroje, zdvihací zařízení, zdviháky, zemědělské stroje, zařízení zabraňující znečištění motorů, zvedací stroje; (37) stavebnictví, zednické služby, provádění staveb, včetně jejich změn, udržovacích prací na nich a jejich odstraňování, utěšňování budov, demolice budov, čištění budov (fasád, vnějších povrchů a ploch), dozor nad stavbami, stavební informace, izolování staveb, montáže lešení, pronájem stavebních strojů a zařízení, instalování a opravy elektrických strojů a přístrojů, informace o opravách, montáž, údržba a opravy kancelářských strojů a zařízení, odrušování elektrických přístrojů, montáž, údržba a opravy počítačového vybavení, montáž, údržba a opravy strojů, montáž a opravy topného zřízení, instalace a opravy elektronického zařízení, zámečnictví, opravy bezpečnostních zámků.

- (590) Barevná
(730) **KLZ SERVIS s.r.o.**, Valašská Bystřice 229, Česká republika
(740) Ing. Pavel Nádvorník, Sokola Tůmy 1, Ostrava - Hulváky

(210) **O 192967**
(220) 19.06.2003
(320) 19.06.2003
(511) 12, 37
(540)

LIREX

- (510) (12) vozidla, dopravní prostředky pozemní, vzdušné nebo vodní, spřáhadla pro pozemní vozidla, tlumicí pružiny pro vozidla, převodové hřídele pro pozemní vozidla, podvozky

železničních vozů, kesony (dopravní prostředky), hnací řetězy pro pozemní vozidla, hnací hřídele pro pozemní vozidla, podvozky vozidel, komíny lokomotiv, spřahadla železniční, příruby železničních náloží, vozový park pro železnici, nárazníky (tlumiče nárazů) pro kolejová vozidla, vyklápěcí zařízení (jako součást vagónů), směrovky pro vozidla, nápravy vozidel, lanovky kolejové (pozemní), vozidla pozemní lanové dráhy, hydraulické obvody pro vozidla, trakční dopravní pohony, lokomotivy, motory pro pozemní vozidla, autobusy, pneumatiky, hnací mechanismy pro pozemní vozidla, kola pro dopravní prostředky, tramvajové vozy a tramvajové podvozky, turbíny pro pozemní vozidla, okna pro vozidla, vagóny, železniční vozy, chladicí železniční vagóny, spací vozy, železniční jídelní vozy; (37) instalace a opravy klimatizačních zařízení, opravy automobilů, údržba a opravy vozidel, montáž vozidel, instalování a opravy elektrických zařízení, instalace a opravy požárních hlásičů, informace z oblasti montáže a oprav vozidel, mytí dopravních prostředků, pronájem stavebních strojů a zařízení, instalace, údržba a opravy strojních zařízení, čištění automobilů, obnova použitých nebo částečně poškozených strojů, obnova použitých nebo částečně poškozených motorů, obnova použitých nebo částečně poškozených kolejových vozidel, antikorozní úpravy, antikorozní nátěry pro vozidla, údržba vozidel, mazání vozidel, stavba kolejových tratí.

- (730) **ALSTOM**, 25, avenue Kléber, Paris, Francie
 (740) JUDr. Všečetka Miloš, Společná advokátní kancelář Všečetka a partneři, Hájkova 2, Praha 2

(210) **O 192968**

- (220) 19.06.2003
 (320) 19.06.2003
 (511) 41
 (540)

ISABELLA

- (510) (41) výchova, zábava, sportovní a kulturní aktivity, pořádání odborných setkání, seminářů a konferencí, pořádání společenských akcí soutěží a estrád, vydavatelství a nakladatelství, vydávání tiskovin v elektronické podobě, nahrávání zvukových nebo obrazově zvukových nosičů záznamů.

- (730) **Senoma Magazines Praha s. r. o.**, Malá Štěpánská, Praha 2, Česká republika
 (740) JUDr. Rott Vladimír, Rott, Růžička a Guttman, patentová, známková a právní kancelář, Nad Štolou 12, Praha 7

(210) **O 192976**

- (220) 19.06.2003
 (320) 19.06.2003
 (511) 16, 41
 (540)

GOVERNMENT COMPUTING

- (510) (16) periodické publikace; (41) vydavatelství, nakladatelství.

- (730) **VOGEL BURDA COMMUNICATIONS s.r.o.**, Sokolovská 73, Praha 8, Česká republika

(210) **O 192977**

- (220) 19.06.2003
 (320) 19.06.2003
 (511) 16, 41
 (540)

DV MAGAZINE

- (510) (16) periodické publikace; (41) vydavatelství, nakladatelství.

- (730) **VOGEL BURDA COMMUNICATIONS s.r.o.**, Sokolovská 73, Praha 8, Česká republika

(210) **O 192978**

- (220) 19.06.2003
 (320) 19.06.2003
 (511) 9, 16, 41
 (540)



- (510) (9) veškeré nosiče hudebních záznamů; (16) zpěvníky, hudebniny, tiskoviny, vč. plakátů; (41) skládání hudby, pořádání koncertů, organizování živých vystoupení, nahrávání audio nahrávek, zábava, pobavení.

- (730) **Richard Tuscany**, Vlkova 18, Praha 3, Česká republika

(210) **O 192994**

- (220) 20.06.2003
 (320) 20.06.2003
 (511) 3, 5, 16, 35
 (540)



- (510) (3) drogistické a mycí prostředky, vonné kapesníčky; (5) hygienické dezinfekční kapesníčky, hygienické papíry; (16) výrobky z papíru, obaly z papíru a plastu, celofán, kancelářské potřeby, kapesníčky z papíru, toaletní papíry; (35) zprostředkování obchodní činnosti.

- (730) **Rudolf Šaman**, SNP 60, Dolní Kralovice, Česká republika
 (740) Ing. Vlasta Sedláčková, PROPATENT, Ke Kateřinkám 1393, Praha 4

(210) **O 192995**

- (220) 20.06.2003
 (320) 20.06.2003
 (511) 3, 5, 16
 (540)

ŠEASY

- (510) (3) drogistické a mycí prostředky, vonné kapesníčky; (5) hygienické dezinfekční kapesníčky, hygienické papíry a gázy; (16) výrobky z papíru, kapesníčky, obaly z papíru a plastu, celofán, toaletní papíry, kancelářské potřeby.

- (730) **Rudolf Šaman**, SNP 60, Kralovice, Česká republika
 (740) Ing. Vlasta Sedláčková, PROPATENT, Ke Kateřinkám 1393, Praha 4

(210) **O 192996**

- (220) 20.06.2003
 (320) 20.06.2003
 (511) 16, 35, 39, 41

(540)



(510) (16) výrobky z papíru, letáky, katalogy, fotografie, tiskoviny; (35) reklamní a propagační činnost, komerční využití Internetu v oblastech komerčních internetových médií a vyhledávacích služeb, e-business, on-line inzerce, systemizace informací do počítačových databází, komerční informační kancelář; (39) provozování cestovní kanceláře včetně služeb spojených s přepravou osob, zavazadel a nákladů, poskytování a zprostředkování cestovních služeb a zprostředkovatelská činnost v oblasti cestovního ruchu v rámci této třídy, zejména organizační zajišťování a pořádání tematických a pobytových poznávacích a odborných zájezdů, cestovní programy a informace, rezervace jízdenek, místenek apod., poskytování informací o jízdních řádech a tarifech, poskytování informací o dopravních cestách a způsobech dopravy, průvodcovské služby; (41) pořádání a organizování vzdělávacích, kulturních a společenských akcí, organizační zajišťování a pořádání konferencí, sympozií, seminářů a kurzů.

(590) Barevná

(730) **Jaroslav Lhota**, Pod pekařkou 1085, Praha 4, Česká republika

(740) Ing. Vlasta Sedláčková, PROPATENT, Ke Kateřinkám 1393, Praha 4

(210) **O 192997**

(220) 20.06.2003

(320) 20.06.2003

(511) 5, 16

(540)

LILIEN

(510) (5) hygienické dezinfekční kapesníčky, hygienické papíry a gázy; (16) kapesníčky z papíru, toaletní papíry.

(730) **Rudolf Šaman**, SNP 60, Dolní Kralovice, Česká republika

(740) Ing. Vlasta Sedláčková, PROPATENT, Ke Kateřinkám 1393, Praha 4

(210) **O 192999**

(220) 20.06.2003

(320) 20.06.2003

(511) 30

(540)



(510) (30) sušenky, oplatky, suchary, jemné pečivo, dorty, cukrovinky, cukrářské výrobky, všechny tyto výrobky obyčejné a/nebo s polevou a/nebo plněné a/nebo kořeněné, zejména slané a sladké vaflové výrobky - vaničky, košíčky, dortové oplatky, trubičky prázdné o plněné a další oplatkové doplňky pro cukrárenskou výrobu, výrobky povzbuzující chuť k jídlu slané nebo sladké obsahující pekařské nebo piškotové těsto nebo těsto na jemné pečivo, koláče, koláčky a jídla zhotovená z koláčového (dortového) těsta nebo obsahující koláčové (dortové) těsto, ovocné koláče, těstoviny ochucené nebo neochucené

a/nebo plněné, obilní vločky a jiné obilné výrobky a přípravky určené k lidské výživě, mlsli.

(730) **ASP CZECH s.r.o.**, Březová č.p. 155, Slušovice, Česká republika

(740) Ing. Petr Soukup, patentový a známkový zástupce, Švédská 3, Olomouc

(210) **O 193250**

(220) 27.06.2003

(320) 27.06.2003

(511) 3, 5

(540)



(510) (3) kosmetické zboží - masážní oleje, esenciální oleje, práškové a tekuté masky na tělo a obličej, mýdla, kosmetika pro péči o nohy, kosmetika pro péči o vlasy, enzymové kosmetické doplňující přípravky, minerální soli a přípravky pro koupele, tělové vody, tělové pudry, tělové šampony, vonné tyčinky; (5) bylinné čaje jako doplňky stravy - v rámci této třídy.

(590) Barevná

(730) **Alena Havlíková**, U Tenisu 7/451, Praha 5, Česká republika

(740) JUDr. Petr Kalenský, Společná advokátní kancelář Všečeka Zelený Švorčík Kalenský a Partneři, Hálkova 2, Praha 2

(210) **O 193251**

(220) 27.06.2003

(320) 27.06.2003

(511) 44

(540)



(510) (44) kosmetické služby v celém komplexu, celotělové a dílčí masáže těla, masáže obličeje, masáže rukou, masáže nohou, pedikura, manikura, kadeřnické služby, péče o nehty.

(730) **Alena Havlíková**, U Tenisu 7/451, Praha 5, Česká republika

(740) JUDr. Petr Kalenský, Společná advokátní kancelář Všečeka Zelený Švorčík Kalenský a Partneři, Hálkova 2, Praha 2

(210) **O 193258**

(220) 27.06.2003

(320) 27.06.2003

(511) 29

(540)



(510) (29) drůbeží maso chlazené, mražené, drůbeží droby, výrobky z drůbežního masa jako např. játrové paštiky, huspeniny, aspiky, klobásy, salámy, párky, polotovary z masa, marinované a kořeněné, polotovary z mletého masa, slanina, šunka, uzeniny, konzumní vejce.

(730) **XAVEROV, a. s.**, V lužích 735/6, Praha 4, Česká republika

(210) **O 193318**

(220) 01.07.2003

(320) 01.07.2003

(511) 33

(540) **GREEN LABEL**

(510) (33) alkoholické nápoje.

(730) **Guinness United Distillers & Vintners B. V.**, Molenwerf 10-12, Amsterdam, Holandsko

(740) JUDr. Korejzová Zdeňka, KOREJZOVÁ & SPOL. Advokátní a patentová kancelář, Spálená 29, Praha 1

(210) **O 193320**

(220) 01.07.2003

(320) 01.07.2003

(511) 1, 5

(540) **SHURIKEN**

(510) (1) chemikálie určené pro výrobu insekticidů, fungicidů a herbicidů; (5) insekticidy, fungicidy, herbicidy a přípravky pro hubení plevelů a škodlivých zvířat.

(730) **SUMITOMO CHEMICAL CO., LTD.**, 5-33, Kitahama 4-chome, Chuo-ku, Osaka, Japonsko

(740) JUDr. Matějka Jan, Advokátní a patentová kancelář Čermák, Hořejš, Myslíl, Národní 32, Praha 1

(210) **O 193387**

(220) 02.07.2003

(320) 02.07.2003

(511) 5

(540) **VEBICELL**

(510) (5) místní hemostatika na bázi sterilní vstřebatelné vápenaté nebo sodné soli oxidované celulosy ve formě prášku, tmelu, čípku, plošného útvaru, tamponů, tkaniny, pleteniny a netkané textilie.

(730) **BIOSTER, a. s.**, Tejny 621, Veverská Bítýška, Česká republika

(740) Patentservis Praha a.s., Jivenská 1273/1, Praha 4

(210) **O 193482**

(220) 04.07.2003

(320) 04.07.2003

(511) 41

(540)



(510) (41) vydavatelská a nakladatelská činnost.

(730) **Schwarz Vladimír**, Lidická 1037, Kopřivnice, Česká republika

(740) JUDr. Petr Holub, AK JUDr. Petr Holub & Mgr. Petr Kausta, Divadelní 21, Nový Jičín

(210) **O 193485**

(220) 04.07.2003

(320) 04.07.2003

(511) 16

(540)

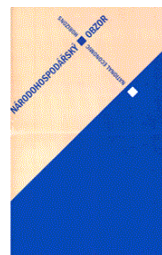

(510) (16) odborný časopis.

(590) Barevná

(730) **Masarykova univerzita v Brně**, Žerotínovo nám. 9, Brno, Česká republika

(210) **O 193616**

(220) 08.07.2003

(320) 08.07.2003

(511) 41, 42, 44

(540) **DĚTSKÉ KRIZOVÉ CENTRUM**

(510) (41) pomoc rodičům při řešení výchovných nebo jiných problémů souvisejících s péčí o děti, poskytování nebo zprostředkování rodičům poradenství při výchově a vzdělávání dítěte a při péči o dítě zdravotně postižené, pořádání přednášek a kurzů zaměřených na řešení výchovných, sociálních a jiných problémů souvisejících s péčí o dítě a jeho výchovu, preventivní přednášky pro laickou i odbornou veřejnost, pro děti i dospělé; (42) sociálně právní poradenství, právní poradenství o sociálně právní ochraně dětí; (44) dětské krizové centrum pro děti týrané, zneužívané a zanedbávané, non-stop linka důvěry dětského krizového centra, internetová linka důvěry DKC, prevence, diagnostika a terapie týraných a zneužívaných dětí, rodinná terapie, vyhledávání ohrožených dětí, provozování azylového bytu.

(730) **Dětské krizové centrum, o.s.**, V Zápolí 1250/21, Praha 4 - Michle, Česká republika

(210) **O 193617**

(220) 08.07.2003

(320) 08.07.2003

(511) 41, 42, 44

(540)



(510) (41) pomoc rodičům při řešení výchovných nebo jiných problémů souvisejících s péčí o děti, poskytování nebo zprostředkování rodičům poradenství při výchově a vzdělávání dítěte a při péči o dítě zdravotně postižené, pořádání přednášek a kurzů zaměřených na řešení výchovných, sociálních a jiných problémů souvisejících s péčí o dítě a jeho výchovu, preventivní přednášky pro laickou i odbornou veřejnost, pro děti i dospělé; (42) sociálně právní poradenství, právní poradenství o sociálně právní ochraně dětí; (44) dětské krizové centrum pro děti týrané, zneužívané a zanedbávané, non-stop linka důvěry dětského krizového centra, internetová linka důvěry DKC, prevence, diagnostika a terapie týraných a zneužívaných dětí, rodinná terapie, vyhledávání ohrožených dětí, provozování azylového bytu.

(730) **Dětské krizové centrum, o.s.**, V Zápolí 1250/21, Praha 4 - Michle, Česká republika

(210) **O 193693**

(220) 09.07.2003

(320) 09.07.2003

(511) 5, 16

(540)

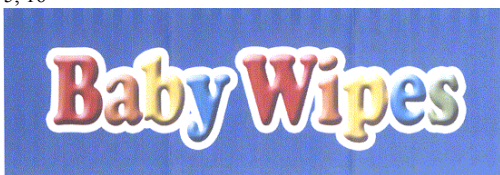

(510) (5) hygienické ubrousky; (16) balící papír, bryndáčky papírové, bublinové obaly z umělých hmot, celofán na balení, kalhotky plenkové z papíru nebo buničiny, obaly (papírenské výrobky), obaly na lahve (lepenkové nebo papírové), papírenské výrobky, plakáty, ručníky papírové, ubrousky na odličování papírové, ubrousky papírové toaletní.

(590) Barevná

(730) **Slavomír Hadraba**, Gorkého 50, Brno, Česká republika

(210) **O 193694**

(220) 09.07.2003

(320) 09.07.2003

(511) 30, 32

(540)

HANÁCKÁ KYSELKA

(510) (30) ledový čaj; (32) minerální vody, šumivé nápoje a jiné nápoje nealkoholické, nápoje a šťávy ovocné, sirupy a přípravky k zhotovení nápojů, vody (nápoje), vody (stolní), stolové vody, soda, citronády (limonády), iontové nápoje, nealkoholické šťávy, ovocný nektar, příchutě na výrobu nápojů, nealkoholické koktejly, nealkoholické aperitivy, pivo.

(730) **Hanácká kyselka s.r.o.**, Horní Moštěnice č.p. 547, Horní Moštěnice, Česká republika

(210) **O 193726**

(220) 10.07.2003

(320) 10.07.2003

(511) 35, 41

(540)



(510) (35) konzultační činnost v oblasti obchodu a obchodních služeb - v rámci této třídy; (41) překlady a tlumočení.

(590) Barevná

(730) **COLIN s.r.o.**, Freyova 12, Praha 9, Česká republika

(210) **O 193728**

(220) 10.07.2003

(320) 10.07.2003

(511) 33

(540)



(510) (33) alkoholické nápoje, včetně vodky.

(590) Barevná

(730) **Polmos Zyrardów Spolke z organiczona odpowiedzialnoscia**, Mickiewicza 1-3, Zyrardów, Polsko

(740) Patentservis Praha a.s., Jivenská 1273/1, Praha 4

(210) **O 193729**

(220) 10.07.2003

(320) 10.07.2003

(511) 16, 35, 41

(540)

GAY.MAN

(510) (16) časopisy, periodika, tiskárenské výrobky, potřeby pro knižní vazby, učební a vyučovací pomůcky; (35) obchodní nebo podnikatelské informace, marketingové studie, pronájem reklamních materiálů, pronájem reklamních ploch, poradenství v obchodní činnosti, reklama, propagace, pořádání veletrhů pro obchodní a reklamní účely, zajišťování předplatného novin a časopisů, reklamní agentury, zaslání reklamních materiálů zákazníkům, rozšiřování reklamních a inzertních materiálů; (41) vydavatelská činnost, vydávání knih, vydávání textů s výjimkou reklamních nebo náborových, výchova, vzdělávání, zábava, nakladatelství a vydavatelství, filmová tvorba, estrády, obrazové zpravodajství, služby nahrávacích studií, výroba rozhlasových a televizních programů, televizní zábava.

(730) **S.A.T.Y., spol. s. r. o.**, Neklanova 3/80, Praha 2, Česká republika

(210) **O 193730**

(220) 10.07.2003

(320) 10.07.2003

(511) 16, 35, 41



(510) (16) časopisy, periodika, tiskárenské výrobky, potřeby pro knižní vazby, učební a vyučovací pomůcky; (35) obchodní nebo podnikatelské informace, marketingové studie, pronájem reklamních materiálů, pronájem reklamních ploch, poradenství v obchodní činnosti, reklama, propagace, pořádání veletrhů pro obchodní a reklamní účely, zajišťování předplatného novin a časopisů, reklamní agentury, zasilání reklamních materiálů zákazníkům, rozšiřování reklamních a inzertních materiálů; (41) vydavatelská činnost, vydávání knih, vydávání textů s výjimkou reklamních nebo náborových, výchova, vzdělávání, zábava, nakladatelství a vydavatelství, filmová tvorba, estrády, obrazové zpravodajství, služby nahrávacích studií, výroba rozhlasových a televizních programů, televizní zábava.

(590) Barevná

(730) **S.A.T.Y., spol. s r. o.**, Neklanova 3/80, Praha 2, Česká republika

(210) **O 193732**

(220) 10.07.2003

(320) 10.07.2003

(511) 3, 5, 21

(540) **AQUAFRESH PURE
WHITE**

(510) (3) přípravky pro péči o ústní dutinu, dentální gely, zubní pasty a další přípravky na čištění zubů, ústní vody a osvěžovače dechu, bělicí přípravky, přípravky pro leštění zubů, přípravky a urychlovače pro bělení zubů, kosmetické přípravky na odstraňování skvrn a nežádoucího zabarvení zubů; (5) léčivé výrobky pro péči o ústní dutinu, léčivé přípravky pro leštění zubů, léčivé přípravky pro bělení zubů, léčivé ústní vody, léčivé bělicí přípravky; (21) zubní kartáčky, párátko, dentální nitě, kartáčky a houbičky - v rámci této třídy, držáky a aplikátory pro výše uvedené výrobky.

(730) **Beecham Group p.l.c.**, 980 Great West Road, Brentford, Middlesex, Velká Británie

(740) JUDr. Korejzová Zdeňka, **KOREJZOVÁ & SPOL.**
Advokátní a patentová kancelář, Spálená 29, Praha 1

(210) **O 193743**

(220) 10.07.2003

(320) 10.07.2003

(511) 24, 25, 40

(540) **EXTRATEX**

(510) (24) tkaniny a textilní výrobky spadající do této třídy, netkané textilie, úplety, síťovina, lůžkoviny, ubrusy, speciální tkaniny propouštějící pot, hydrofobní mikromembrány pro použití v textilních a oděvních výrobcích; (25) oděvy, obuv, pokrývky hlavy; (40) krejčovství, šití oděvů a textilního a koženého zboží na zakázku.

(730) **Jiří Ošmyk**, Budějovická 1020, Tábor, Česká republika

(740) Ing. Jiří Sedlák, **KUDRLIČKA & SEDLÁK**, Advokátní, patentová a známková kancelář, Husova 16, České Budějovice

(210) **O 193787**

(220) 14.07.2003

(320) 14.07.2003

(511) 1, 2, 3

(540)

RAIN OFF

(510) (1) chemické výrobky určené pro průmysl, zejména chladicí a brzdové kapaliny a nemrznoucí směsi do chladicích soustav dopravních prostředků; (2) ochranné výrobky proti korozi; (3) přípravky pro čištění, leštění, odmašťování a broušení, autokosmetika, přípravky k ošetřování povrchu materiálů na bázi vosku, přípravky na odstraňování skvrn laků a barev z karoserií automobilů a skel.

(730) **DF PARTNER, s. r. o.**, Zádveřice 165, Vizovice, Česká republika

(740) Ing. Petr Soukup, patentový a známkový zástupce, Švédská 3, Olomouc

(210) **O 193809**

(220) 14.07.2003

(320) 14.07.2003

(511) 5, 16

(540)

**ECOSTRIPE
ATTRACTIVE**

(510) (5) mucholapky - papírové pásy pro chytání much a hmyzu, lepy pro mouchy a jiný hmyz, přípravky pro hubení much a hmyzu; (16) papírové lepicí pásy.

(730) **Libor Moudrý**, Nádražní 56, Židlochovice, Česká republika

(740) Advokátní kancelář - Mgr. Marie Šebelová, Koněvova 126, Praha 3

(210) **O 193827**

(220) 15.07.2003

(320) 15.07.2003

(511) 31

(540)

Premius

(510) (31) krmivo pro zvířata.

(730) **FITMIN a. s.**, Helvíkovice 90, Žamberk, Česká republika

(210) **O 193857**

(220) 16.07.2003

(320) 16.07.2003

(511) 32

(540)



(510) (32) nápoje nealkoholické včetně nápojů šumivých a ovocných, stolní vody perlivé a neperlivé včetně vod ochucených, pramenité stolní vody perlivé a neperlivé včetně vod ochucených, minerální vody včetně vod ochucených.

(590) Barevná

(730) **HBSW, akciová společnost**, Byňov č.p.117, Byňov, Česká republika

(740) Ing. Janský Bedřich, Květnická 674/2, Praha 10

(210) **O 193858**

(220) 16.07.2003

(320) 16.07.2003

(511) 32

(540)



(510) (32) nápoje nealkoholické včetně nápojů šumivých a ovocných, stolní vody perlivé a neperlivé včetně vod ochucených, pramenité stolní vody perlivé a neperlivé včetně vod ochucených, minerální vody včetně vod ochucených.

(590) Barevná

(730) **HBSW, akciová společnost**, Byňov 117, Byňov, Česká republika

(740) Ing. Janský Bedřich, Květnická 674/2, Praha 10

(210) **O 193859**

(220) 16.07.2003

(320) 16.07.2003

(511) 32

(540)



(510) (32) nápoje nealkoholické včetně nápojů šumivých a ovocných, stolní vody perlivé a neperlivé včetně vod ochucených, pramenité stolní vody perlivé a neperlivé včetně vod ochucených, minerální vody včetně vod ochucených.

(590) Barevná

(730) **HBSW, akciová společnost**, Byňov 117, Byňov, Česká republika

(740) Ing. Janský Bedřich, Květnická 674/2, Praha 10

(210) **O 193860**

(220) 16.07.2003

(320) 16.07.2003

(511) 32

(540)



(510) (32) nápoje nealkoholické včetně nápojů šumivých a ovocných, stolní vody perlivé a neperlivé včetně vod ochucených, pramenité stolní vody perlivé a neperlivé včetně vod ochucených, minerální vody včetně vod ochucených.

(590) Barevná

(730) **HBSW, akciová společnost**, Byňov 117, Byňov, Česká republika

(740) Ing. Janský Bedřich, patentový zástupce, Květnická 674/2, Praha 10- Strašnice

(210) **O 193861**

(220) 16.07.2003

(320) 16.07.2003

(511) 32

(540)



(510) (32) nápoje nealkoholické včetně nápojů šumivých a

ovocných, stolní vody perlivé a neperlivé včetně vod ochucených, pramenité stolní vody perlivé a neperlivé včetně vod ochucených, minerální vody včetně vod ochucených.

(590) Barevná

(730) **HBSW, akciová společnost**, Byňov 117, Byňov, Česká republika

(740) Ing. Janský Bedřich, patentový zástupce, Květnická 674/2, Praha 10- Strašnice

(210) **O 193862**

(220) 16.07.2003

(320) 16.07.2003

(511) 32

(540)



(510) (32) nápoje nealkoholické včetně nápojů šumivých a ovocných, stolní vody perlivé a neperlivé včetně vod ochucených, pramenité stolní vody perlivé a neperlivé včetně vod ochucených, minerální vody včetně vod ochucených.

(590) Barevná

(730) **HBSW, akciová společnost**, Byňov 117, Byňov, Česká republika

(740) Ing. Janský Bedřich, patentový zástupce, Květnická 674/2, Praha 10- Strašnice

(210) **O 193863**

(220) 16.07.2003

(320) 16.07.2003

(511) 32

(540)



(510) (32) nápoje nealkoholické včetně nápojů šumivých a ovocných, stolní vody perlivé a neperlivé včetně vod ochucených, pramenité stolní vody perlivé a neperlivé včetně vod ochucených, minerální vody včetně vod ochucených.

(590) Barevná

(730) **HBSW, akciová společnost**, Byňov 117, Byňov, Česká republika

(740) Ing. Janský Bedřich, patentový zástupce, Květnická 674/2, Praha 10- Strašnice

(210) **O 193935**

(220) 16.07.2003

(320) 16.07.2003

(511) 41

(540)

GTEC

(510) (41) poskytování informací o vzdělávacích možnostech, pedagogické přezkušování, zjišťování jazykových schopností a odbornosti, korespondenční kurzy.

(730) **Benesse Corporation**, 7-17, Minamigata 3-chome, Okayma-City, Japonsko

(740) JUDr. Matějka Jan, Advokátní a patentová kancelář Čermák, Hořejš, Myslíl, Národní 32, Praha 1

(210) **O 194000**

(220) 18.07.2003

(320) 18.07.2003
(511) 5
(540)

НЕУРОПЕНТ

(510) (5) farmaceutické výrobky.
(730) **PRO.MED.CS Praha a.s.**, Telčská 1, Praha 4, Česká republika

(210) **O 194002**
(220) 18.07.2003
(320) 18.07.2003
(511) 5
(540)

ФЛУКОМЕД

(510) (5) farmaceutické výrobky.
(730) **PRO.MED.CS Praha a.s.**, Telčská 1, Praha 4, Česká republika

(210) **O 194087**
(220) 22.07.2003
(320) 22.07.2003
(511) 3, 5, 30
(540)



TO NEJLEPŠÍ Z ROSTLIN

(510) (3) rostlinné koupelové směsi, rostlinná kosmetika; (5) rostlinné koupelové směsi pro léčebné účely, balené léčivé rostliny, zdravotní čaje v nálevových sáčcích, rostlinné extrakty a tinktury pro léčebné účely; (30) bylinné, ovocné a černé čaje v nálevových sáčcích.
(730) **Megafyt - R spol. s r. o.**, U Elektrárny 516, Vrané nad Vltavou, Česká republika
(740) JUDr. Vendlová Gabriela, Ph.D., Baker & McKenzie v. o. s., Klimentůvská 46, Praha 1

(210) **O 194093**
(220) 22.07.2003
(320) 22.07.2003
(511) 6, 7, 9, 42
(540)

PQS

(510) (6) obecné kovy a jejich slitiny, konstrukce kovové, kovové zboží (drobné), nádrže (kovové), nátrubky (kovové), objímky, prstence (kovové), pouzdra z obecných kovů, příruby (nákrůžky) kovové, šroubové matice, trysky (kovové), víka(kovová na nádoby); (7) stroje a obráběcí stroje, čerpadla (části strojů, motorů a hnacích strojů), hřídele, hřídelové spojky, hydraulická ovládání pro stroje, motory a hnací stroje, hydraulické otvírače a zavírače (části strojů), mechanismy pohonné jiné než pro pozemní vozidla, ovládací zařízení (hydraulická) pro stroje, motory a hnací stroje, redukční ventily (části strojů), ventily zpětné(části strojů); (9) přístroje a nástroje na měření objemu, cívky elektromagnetické, kotvy magnetů, měřidla (měřicí přístroje), magnety, svorkovnice, spojovací skřínky, vodící šablony, přípravky (nástroje na měření); (42) vývoj a výzkum nových výrobků, kalibrování (měření), kontrola kvality, materiál (zkoušky), údržba počítačových programů.

(730) **Ing. Zdeněk Franče, Ph.D.**, Fojtíkova 2394, Rakovník, Česká republika
(740) JUDr. Robert Bezděk, CSc. advokát, Na Pankráci 30, Praha 4

(210) **O 194094**
(220) 22.07.2003
(320) 22.07.2003
(511) 6, 7, 9, 42
(540)



(510) (6) obecné kovy a jejich slitiny, konstrukce kovové, kovové zboží (drobné), nádrže (kovové), nátrubky (kovové), objímky, prstence(kovové), pouzdra z obecných kovů, příruby (nákrůžky) kovové, šroubové matice, trysky (kovové), víka(kovová na nádoby); (7) stroje a obráběcí stroje, čerpadla (části strojů, motorů a hnacích strojů), hřídele, hřídelové spojky, hydraulická ovládání pro stroje, motory a hnací stroje, hydraulické otvírače a zavírače (části strojů), mechanismy pohonné jiné než pro pozemní vozidla, ovládací zařízení (hydraulická) pro stroje, motory a hnací stroje, redukční ventily (části strojů), ventily zpětné(části strojů); (9) přístroje a nástroje na měření objemu, cívky elektromagnetické, kotvy magnetů, měřidla (měřicí přístroje), magnety, svorkovnice, spojovací skřínky, vodící šablony, přípravky (nástroje na měření); (42) vývoj a výzkum nových výrobků, kalibrování (měření), kontrola kvality, materiál (zkoušky), údržba počítačových programů.
(730) **Ing. Zdeněk Franče, Ph.D.**, Fojtíkova 2394, Rakovník, Česká republika
(740) JUDr. Robert Bezděk, CSc. advokát, Na Pankráci 30, Praha 4

(210) **O 194095**
(220) 23.07.2003
(320) 23.07.2003
(511) 9, 12, 14, 16, 18, 25, 28, 32
(540)



(510) (9) zvukové, obrazové, zvukově obrazové nosiče všeho druhu, počítačové hry; (12) pozemní vozidla, díly a příslušenství pro výše uvedené zboží, vše ve třídě 12, kola; (14) hodinářské a chronometrické přístroje a zařízení, klenoty a šperky; (16) tiskářské výrobky, fotografie, papírenské zboží, kancelářské potřeby, propagační a informační materiály; (18) tašky, zavazadla, peněženky, deštníky, kožené zboží a/nebo zboží z imitace kůže v rámci této třídy, klíčenky; (25) oděvy, oděvy pro motoristy, čepice, obuv, kombinézy pracovní; (28) hračky a hry, příruční počítačové hry, modely zmenšených automobilů, sportovní potřeby a nářadí; (32) piva, minerální vody, šumivé nápoje a jiné nealkoholické nápoje, nápoje a šťávy ovocné, sirupy a jiné přípravky k zhotovování nápojů.
(590) Barevná

(730) **Škoda Auto a .s.**, Tr. Václava Klementa 869, Mladá Boleslav, Česká republika

(210) **O 194384**

(220) 29.07.2003

(320) 29.07.2003

(511) 31

(540)



(510) (31) krmiva suchá pro zvířata.

(590) Barevná

(730) **Sano - Moderní výživa zvířat spol. s r. o.**, Npor. O. Bartoška 15, Domažlice, Česká republika

(740) Mgr. Fořt Vojtěch, advokát, Npor. O. Bartoška 15, Domažlice

(210) **O 194386**

(220) 29.07.2003

(320) 29.07.2003

(511) 31

(540)



(510) (31) krmiva suchá pro zvířata.

(590) Barevná

(730) **Sano - Moderní výživa zvířat spol. s r. o.**, Npor. O. Bartoška 15, Domažlice, Česká republika

(740) Mgr. Fořt Vojtěch, advokát, Npor. O. Bartoška 15, Domažlice

(210) **O 194553**

(220) 04.08.2003

(320) 04.08.2003

(511) 1, 2, 5, 17, 19

(540)



(510) (1) chemické výrobky pro průmysl, zejména pro stavebnictví, pojidla, lepidla a jiné tekuté přípravky, mořidla na kůže a usně, mořidla jirchářská a ostatní včetně umělých mořidel pro koželužny, impregnační prostředky na cement, protipožární impregnace; (2) nátěrové hmoty, především dekorační a ochranné nátěrové hmoty pro úpravu interiérů i exteriérů ve stavebnictví, nátěry na cement, nátěry na ochranu krytiny, nátěry na dřevo, dehtovou lepenku, na lodní kýly a lodní spodky, nátěry ohnivzdorné, nátěry baktericidní, nátěry pro předměty pod vodou, nátěry ochranné proti korozi včetně nátěrů strojů, barvy, laky, ředidla pro nátěrové hmoty, pro barvy a laky, mořidla včetně lihových na dřevo nebo kůži; (5) desinfekční přípravky, zejména pro stavebnictví; (17) nátěry izolační; (19) nátěrové hmoty pro stavebnictví, zejména nátěry polymerní jiné než barvy, nátěry ohnivzdorné na cement.

(590) Barevná

(730) **CHYTRÁ BARVA s. r. o.**, Lípa 289, Zlín, Česká republika

(740) Ing. Jaromír Přikryl, Patentová a známková kancelář, Včelín 1161, Hulín

(210) **O 194555**

(220) 04.08.2003

(320) 04.08.2003

(511) 1, 2, 5, 17, 19

(540)



(510) (1) chemické výrobky pro průmysl, zejména pro stavebnictví, pojidla, lepidla a jiné tekuté přípravky, mořidla na kůže a usně, mořidla jirchářská a ostatní včetně umělých mořidel pro koželužny, impregnační prostředky pro kůže, textilie a usně, impregnační prostředky na cement, protipožární impregnace; (2) nátěrové hmoty, především dekorační a ochranné nátěrové hmoty pro úpravu interiérů i exteriérů ve stavebnictví, nátěry na cement, nátěry na ochranu krytiny, nátěry na dřevo, dehtovou lepenku, na lodní kýly a lodní spodky, nátěry ohnivzdorné, nátěry baktericidní, nátěry pro předměty pod vodou, nátěry ochranné proti korozi včetně nátěrů strojů, barvy, laky, ředidla pro nátěrové hmoty, pro barvy a laky, mořidla včetně lihových na dřevo nebo kůži; (5) desinfekční přípravky, zejména pro stavebnictví; (17) nátěry izolační; (19) nátěrové hmoty pro stavebnictví, zejména nátěry polymerní jiné než barvy, nátěry ohnivzdorné na cement.

(590) Barevná

(730) **CHYTRÁ BARVA s. r. o.**, Lípa 289, Zlín, Česká republika

(740) Ing. Jaromír Přikryl, Patentová a známková kancelář, Včelín 1161, Hulín

(210) **O 194557**

(220) 04.08.2003

(320) 04.08.2003

(511) 1, 2, 5, 17, 19

(540)



(510) (1) chemické výrobky pro průmysl, zejména pro stavebnictví, pojidla, lepidla a jiné tekuté přípravky, mořidla na kůže a usně, mořidla jirchářská a ostatní včetně umělých mořidel pro koželužny, impregnační prostředky pro kůže, textilie a usně, impregnační prostředky na cement, protipožární impregnace; (2) nátěrové hmoty, především dekorační a ochranné nátěrové hmoty pro úpravu interiérů i exteriérů ve stavebnictví, nátěry na cement, nátěry na ochranu krytiny, nátěry na dřevo, dehtovou lepenku, na lodní kýly a lodní spodky, nátěry ohnivzdorné, nátěry baktericidní, nátěry pro předměty pod vodou, nátěry ochranné proti korozi včetně nátěrů strojů, barvy, laky, ředidla pro nátěrové hmoty, pro barvy a laky, mořidla včetně lihových na dřevo nebo kůži; (5) desinfekční přípravky, zejména pro stavebnictví; (17)

nátěry izolační; (19) nátěrové hmoty pro stavebnictví, zejména nátěry polymerní jiné než barvy, nátěry ohnivzdorné na cement.

(730) **CHYTRÁ BARVA s. r. o.**, Lipa 289, Zlín, Česká republika

(740) Ing. Jaromír Příkryl, Patentová a známková kancelář, Včelín 1161, Hulín

(210) **O 194559**

(220) 04.08.2003

(320) 04.08.2003

(511) 1, 2, 5, 17, 19

(540)



(510) (1) chemické výrobky pro průmysl, zejména pro stavebnictví, pojidla, lepidla a jiné tekuté přípravky, mořidla na kůži a usně, mořidla jirchářská a ostatní včetně umělých mořidel pro koželužny, impregnační prostředky pro kůži, textilie a usně, impregnační prostředky na cement, protipožární impregnace; (2) nátěrové hmoty, především dekorační a ochranné nátěrové hmoty pro úpravu interiérů i exteriérů ve stavebnictví, nátěry na cement, nátěry na ochranu krytiny, nátěry na dřevo, dehtovou lepenku, na lodní kýly a lodní spodky, nátěry ohnivzdorné, nátěry baktericidní, nátěry pro předměty pod vodou, nátěry ochranné proti korozi včetně nátěrů strojů, barvy, laky, ředidla pro nátěrové hmoty, pro barvy a laky, mořidla včetně lihových na dřevo nebo kůži; (5) desinfekční přípravky, zejména pro stavebnictví; (17) nátěry izolační; (19) nátěrové hmoty pro stavebnictví, zejména nátěry polymerní jiné než barvy, nátěry ohnivzdorné na cement.

(590) Barevná

(730) **CHYTRÁ BARVA s. r. o.**, Lipa 289, Zlín, Česká republika

(740) Ing. Jaromír Příkryl, Patentová a známková kancelář, Včelín 1161, Hulín

(210) **O 194561**

(220) 04.08.2003

(320) 04.08.2003

(511) 6, 7, 8, 9, 11, 14, 20, 21

(540)



(510) (6) drátěný program, jako závěsné systémy, háčky na věšáky kovové, podložky na mýdlo kovové; (7) kuchyňské elektrospotřebiče jako ruční mixery, otvíráky univerzální a konzerv elektrické, mlýnky elektrické, mlýnky na koření elektrické; (8) jídelní přístroje, vidličky, nože, nožičky s vidličkou, lžice, lžičky, řeznické nože, kuchyňské nože, ocílky, sekáčky, nůžky, nůžky kadeřnické, krejčovské, nůžky na papír, nůžky na potraviny, brousky nožů, rádl, krájecí kolečko, otvíráky univerzální a konzerv neelektrické, otvíráky na korkové a korunkové uzávěry,

multifunkční otvíráky, otvíráky s nožikem, kráječe vajec, kráječe na hranoky, ozdobné kráječe, škrabky, kleště, kleště na led, cukr, pečivo, univerzální, s vidličkou na moučníky, na salát a na špagety, louskáčky ořechů; (9) elektrické zařízení pro dálkové zapalování, kuchyňské váhy, elektronické kuchyňské váhy, závaží, teploměry jiné než lékařské; (11) zařízení pro ekonomickou úsporu vody jako spořiče vody, sprchy, perlátory, WC spořiče vody, zapalovače plynu elektrické a piezoelektrické, elektrické grily, elektrické toasty, elektrické kávovary; (14) minutky; (20) slámky - brčka na pití, kuchyňské desky, háčky na věšáky nekovové; (21) nerez kuchyňské nářadí a nádobí, grily neelektrické, nářadí na gril, termosky, termosky na jídlo, konvice z nerezavějící oceli, tlakové hrnce, kávovary neelektrické, mlékovary, konvice na čaj, kuchyňské potřeby jako nádobí, hrnce, kastrolы, omáčníky, skleněné poklice, pokličky, konvičky, pánve, pánve se speciálními povlaky, formy na pečení, silikonové formy na pečení, pekáče, jídelní servisy, servírovací soupravy, talíře, výrobky pro stolování z nerezavějící oceli, podnosy a misky, jídelnosiče, mísy, podšálky a jejich soupravy, nádobí pro mikrovlnné trouby, nádobí pro mrazicí a chladič boxy, kuchyňské nářadí a ostatní pomůcky do kuchyně jako lžice, uzávěry, otvíráky lahví, hnětací metly, porcováče, ozdobné kráječe těsta a vykrajoavače, formičky, odpeckovače, kartáče, skřipce, svorky, klipsy, háčky, spony, poutka, držáky na cibuli (vše kuchyňské náčiní), loupače jablek, košíky pro domácnost, grilovací jehly, jehly špičkové, na závitky, na špíz, mašlovačky, šlehačkové metly neelektrické, naběračky, dřevěné vařečky, obracečky, vidličky, paličky, stěrky, kvedlačky, paličky, sekáčky s paličkou, pěnovačky, cedníky, sítky, nálevky, násypky, skládací rošty, napařovací vějíře, napařovací podložky, struhadla, válečky, tvořítka na těsto, vykrajoavátka na těsto, zdobičky, servírovací lopatky, nádoby na cukr, nádoby na smetanu, dózy, dávkovací dózy, odměrky, kuchyňské zásobníky, solničky, pepřenky, cukřenky, kořenky a jejich soupravy, pumpy na kečup a sirup, mlýnky ruční, mlýnky na koření ruční, párátko, špejle, stojánky na ubrousky, bloky na nože, šťouchadla brambor, lisy na česnek, lisy na citron neelektrické, odšťavovače neelektrické, dávkovače plastové, věšáky kuchyňského nářadí, krájecí desky plastové, dřevěné, skleněné, konvičky s pístem i bez pístu ze skla, kovu, plastu a jejich kombinací, hrníčky, vyluhovací sítky, odměrky na kávu, ořezávatka fólií, nálevky tekutin, uzávěry na víno a šampaňské, chladič nádoby, kroužky na hrdla lahví, vakuové uzávěry a vakuové pumpy, salátové mísy, servírovací podnosy, misky, talíře, stolní soupravy, chlebovky, šejkry, barové dávkovací odměrky, míchátko, sítko se spirálou, plastové podnosy a podložky, prachovky, utěrky na čištění, podložky kromě papírových určené k prostírání, čistící potřeby, rukavice pro domácnost.

(730) **TESCOMA s. r. o.**, Dlouhá 4311, Zlín, Česká republika

(740) JUDr. Hromádka Zdeněk, advokát, Rašínova 522, Zlín

(210) **O 194626**

(220) 05.08.2003

(320) 05.08.2003

(511) 20, 25

(540)

drift

- (510) (20) výstavní skříně, výstavní stojany; (25) oděvy, kloboučnické zboží, klobouky, čepice, včetně čepic se štítkem, pokrývky hlavy, šály, rukavice.
 (730) **LG TRADE, a. s.**, Na Hořici 65, Dobrovíz, Česká republika

(210) **O 194639**

- (220) 05.08.2003
 (320) 05.08.2003
 (511) 32, 33
 (540)



- (510) (32) nealkoholické nápoje; (33) alkoholické nápoje.
 (590) Barevná
 (730) **Jan Becher - Karlovarská Becherovka, a. s.**, T. G. Masaryka 57, Karlovy Vary, Česká republika
 (740) JUDr. Čermák Karel, Advokátní a patentová kancelář Čermák, Hořejš, Myslíl, Národní 32, Praha 1

(210) **O 194648**

- (220) 05.08.2003
 (320) 05.08.2003
 (511) 30
 (540)

BEN

- (510) (30) perníky, medovníky, perníkové výrobky všeho druhu spadající do této třídy.
 (730) **ODKOLEK a. s.**, Ke Klíčovu 56/1, Praha 9, Česká republika
 (740) Fišerová Blanka, MIRA, V Kapslovně 11, Praha 3

(210) **O 194649**

- (220) 05.08.2003
 (320) 05.08.2003
 (511) 30
 (540)



- (510) (30) perníky, medovníky, perníkové výrobky všeho druhu spadající do této třídy.
 (730) **ODKOLEK a. s.**, Ke Klíčovu 56/1, Praha 9, Česká republika
 (740) Fišerová Blanka, MIRA, V Kapslovně 11, Praha 3

(210) **O 194780**

- (220) 08.08.2003
 (320) 08.08.2003
 (511) 3, 7, 21
 (540)

DUNET

- (510) (3) čisticí přípravky, čisticí přípravky ve formě pevných tablet rozpustných a účinných ve studené vodě pro mytí nádobí, skla, porcelánu a keramiky; (7) myčky, myčky na nádobí a na mytí a oplachování skla, myčky na ruční mytí a oplachování zejména sklenic a pivního skla, zařízení pro čištění přírodních trubek pro nápoje, zejména čisticí zařízení pro pivní trubky, přetokové trubky a vypouštěcí kohouty jako součást čisticího zařízení pro mytí a oplachování sklenic a pivního skla, to vše včetně jednotlivých částí, náhradních dílů a příslušenství; (21) kartáče a kartáčové soupravy na mytí a oplachování nádobí a skla, nádobí a nálevky k myčce na mytí a oplachování skla, malé dávkovací koše pro čisticí tablety do myček na nádobí a sklo, kartáče pro čištění výčepních píp pro čepování piva, to vše včetně náhradních dílů a příslušenství.
 (730) **DUNET s. r. o.**, V Úvalu 28, Praha 5, Česká republika
 (740) Ing. Smrčková Marie, patentový zástupce, Velflíkova 8, Praha 6

(210) **O 194781**

- (220) 08.08.2003
 (320) 08.08.2003
 (511) 3, 7, 21
 (540)

DUNETIC

- (510) (3) čisticí přípravky, čisticí přípravky ve formě pevných tablet rozpustných a účinných ve studené vodě pro mytí nádobí, skla, porcelánu a keramiky; (7) myčky, myčky na nádobí a na mytí a oplachování skla, myčky na ruční mytí a oplachování zejména sklenic a pivního skla, zařízení pro čištění přírodních trubek pro nápoje, zejména čisticí zařízení pro pivní trubky, přetokové trubky a vypouštěcí kohouty jako součást čisticího zařízení pro mytí a oplachování sklenic a pivního skla, to vše včetně jednotlivých částí, náhradních dílů a příslušenství; (21) kartáče a kartáčové soupravy na mytí a oplachování nádobí a skla, nádobí a nálevky k myčce na mytí a oplachování skla, malé dávkovací koše pro čisticí tablety do myček na nádobí a sklo, kartáče pro čištění výčepních píp pro čepování piva, to vše včetně náhradních dílů a příslušenství.
 (730) **DUNET s. r. o.**, V Úvalu 28, Praha 5, Česká republika
 (740) Ing. Smrčková Marie, patentový zástupce, Velflíkova 8, Praha 6

(210) **O 194817**

- (220) 11.08.2003
 (320) 11.08.2003
 (511) 31
 (540)



- (510) (31) krmiva suchá pro zvířata.
 (590) Barevná
 (730) **Sano-Moderní výživa zvířat spol. s r. o.**, Npor. O. Bartoška 15, Domažlice, Česká republika
 (740) Mgr. Fořt Vojtěch, advokát, Npor. O. Bartoška 15, Domažlice

(210) **O 194819**

(220) 11.08.2003
 (320) 11.08.2003
 (511) 31
 (540)



(510) (31) krmiva suchá pro zvířata.
 (590) Barevná
 (730) **Sano-Moderní výživa zvířat spol. s r.o.**, Npor. O. Bartoška 15, Domažlice, Česká republika
 (740) Mgr. Fořt Vojtěch, advokát, Npor. O. Bartoška 15, Domažlice

(210) **O 194821**
 (220) 11.08.2003
 (320) 11.08.2003
 (511) 31
 (540)



(510) (31) krmiva suchá pro zvířata.
 (590) Barevná
 (730) **Sano-Moderní výživa zvířat spol. s r.o.**, Npor. O. Bartoška 15, Domažlice, Česká republika
 (740) Mgr. Fořt Vojtěch, advokát, Npor. O. Bartoška 15, Domažlice

(210) **O 194823**
 (220) 11.08.2003
 (320) 11.08.2003
 (511) 31
 (540)



(510) (31) krmiva suchá pro zvířata.
 (590) Barevná
 (730) **Sano-Moderní výživa zvířat spol. s r.o.**, Npor. O. Bartoška 15, Domažlice, Česká republika
 (740) Mgr. Fořt Vojtěch, advokát, Npor. O. Bartoška 15, Domažlice

(210) **O 194832**
 (220) 11.08.2003
 (320) 11.08.2003
 (511) 16, 21, 25, 32, 34, 43
 (540)

OSTO6

(510) (16) papírové tácky, kelímky, pasparty, plakáty, plakáty velké plošné, papírové rozetky, účtenky, papírové tabule, papírové láhve, papírové visačky, novoroční přání, letáky, jídelní lístky, papírové ubrousky, tužky; (21) pohárky skleněné, sklenice, pohárky keramické, holby, keramické stojánky na jídelní lístky, keramické porcelánové tácky, porcelánové džbánky; (25) oděvy, kloboučnické zboží; (32) pivo alkoholické i nealkoholické, lehká piva a ležáky, vody minerální a šumivé a jiné nealkoholické nápoje, sirupy a jiné přípravky k přípravě nápojů; (34) popelníky skleněné, popelníky keramické, porcelánové popelníky; (43) služby spojené s provozováním pohostinství,

restaurace, dočasné ubytování.

(730) **Pražské pivovary a. s.**, Nádražní 84, Praha 5, Česká republika
 (740) JUDr. Traplová Jarmila, Advokátní a patentová kancelář Traplová, Hakr, Kubát, Přístavní 24, Praha 7

(210) **O 194833**
 (220) 11.08.2003
 (320) 11.08.2003
 (511) 16, 21, 25, 32, 34, 43
 (540)

O 106

(510) (16) papírové tácky, kelímky, pasparty, plakáty, plakáty velké plošné, papírové rozetky, účtenky, papírové tabule, papírové láhve, papírové visačky, novoroční přání, letáky, jídelní lístky, papírové ubrousky, tužky; (21) pohárky skleněné, sklenice, pohárky keramické, holby, keramické stojánky na jídelní lístky, keramické porcelánové tácky, porcelánové džbánky; (25) oděvy, kloboučnické zboží; (32) pivo alkoholické i nealkoholické, lehká piva a ležáky, vody minerální a šumivé a jiné nealkoholické nápoje, sirupy a jiné přípravky k přípravě nápojů; (34) popelníky skleněné, popelníky keramické, porcelánové popelníky; (43) služby spojené s provozováním pohostinství, restaurace, dočasné ubytování.
 (730) **Pražské pivovary a. s.**, Nádražní 84, Praha 5, Česká republika
 (740) JUDr. Traplová Jarmila, Advokátní a patentová kancelář Traplová, Hakr, Kubát, Přístavní 24, Praha 7

(210) **O 194897**
 (220) 13.08.2003
 (320) 13.08.2003
 (511) 6
 (540)



(510) (6) válcovany materiál všeho druhu kromě trub, výpalky, kontinuálně odlévané předvalky.
 (730) **VÍTKOVICE STEEL, a.s.**, Štramberská 2871/47, Ostrava - Hulváky, Česká republika
 (740) Patentservis Praha a.s., Jivenská 1273/1, Praha 4

(210) **O 194912**
 (220) 13.08.2003
 (320) 13.08.2003
 (511) 1, 3, 5
 (540)



(510) (1) chemické výrobky pro zemědělství, zahradnictví a lesnictví, chemické přípravky a látky pro laboratorní analýzy, biologické přípravky jiné než pro lékařské a zvěrolékařské účely, enzymy a enzymatické přípravky pro průmyslové účely, bakteriální přípravky a látky spadající do této třídy, diagnostické přípravky spadající do této třídy, chemické prostředky pro konzervování potravin, umělá sladidla; (3) kosmetické přípravky všeho druhu, mýdla, šampony a vodičky na vlasy, zubní pasty a jiné přípravky na ošetření dutiny ústní, kosmetické přípravky pro zvířata; (5) léčiva, drogy, farmaceutické přípravky humánní, vitamíny, chemické přípravky a substance pro farmaceutické účely, výrobky zdravotnické pro léčebné účely, výrobky hygienické pro osobní hygienu kromě toaletních potřeb, přípravky posilující a dietetické k léčebným účelům, infúzní roztoky, medicínální vína a čaje, diagnostické přípravky pro léčebné účely, vakcíny, séra a výrobky z krve, kultury mikroorganismů pro léčebné účely,

dezinfekční přípravky pro hygienické účely, dermatologické výrobky ke kosmetickým účelům, léčebná kosmetika.

(730) **Léčiva, a.s.**, Dolní Měcholupy 130, Praha 10, Česká republika

(740) Ing. Eva Kleintová, ČERVENKA, KLEINTOVÁ, TURKOVÁ Patentová, známková a advokátní kancelář, Budečská 6/974, Praha 2 - Vinohrady

(210) **O 194913**

(220) 13.08.2003

(320) 13.08.2003

(511) 1, 3, 5

(540)



(510) (1) chemické výrobky pro zemědělství, zahradnictví a lesnictví, chemické přípravky a látky pro laboratorní analýzy, biologické přípravky jiné než pro lékařské a zvěrolékařské účely, enzymy a enzymatické přípravky pro průmyslové účely, bakteriální přípravky a látky spadající do této třídy, diagnostické přípravky spadající do této třídy, chemické prostředky pro konzervování potravin, umělá sladidla; (3) kosmetické přípravky všeho druhu, mýdla, šampony a vodičky na vlasy, zubní pasty a jiné přípravky na ošetření dutiny ústní, kosmetické přípravky pro zvířata; (5) léčiva, drogy, farmaceutické přípravky humánní, vitamíny, chemické přípravky a substance pro farmaceutické účely, výrobky zdravotnické pro léčebné účely, výrobky hygienické pro osobní hygienu kromě toaletních potřeb, přípravky posilující a dietetické k léčebným účelům, infúzní roztoky, medicínální vína a čaje, diagnostické přípravky pro léčebné účely, vakcíny, séra a výrobky z krve, kultury mikroorganismů pro léčebné účely, dezinfekční přípravky pro hygienické účely, dermatologické výrobky ke kosmetickým účelům, léčebná kosmetika.

(590) Barevná

(730) **Léčiva, a.s.**, Dolní Měcholupy 130, Praha 10, Česká republika

(740) Ing. Eva Kleintová, ČERVENKA, KLEINTOVÁ, TURKOVÁ Patentová, známková a advokátní kancelář, Budečská 6/974, Praha 2 - Vinohrady

(210) **O 194922**

(220) 14.08.2003

(320) 14.08.2003

(511) 17, 19, 27

(540)

IZOTAN

(510) (17) materiály těsnící, ucpávací a izolační z plastických hmot, zejména zvukově a tepelně izolační materiály na bázi polyurethanu a/nebo polyolefinů, podkladové materiály z plastických hmot, fólie a desky z plastických hmot pro stavební účely, izolace pro stavby, zejména zvukově a tepelné izolace podlah; (19) stavební materiály nekovové; (27) podlahové krytiny, podložky pod koberec.

(730) **GUMOTEX, akciová společnost**, Mládežnická 3A, č. p. 3062, Břeclav, Česká republika

(210) **O 194982**

(220) 18.08.2003

(320) 18.08.2003

(511) 35, 41, 44

(540)

qQuest

(510) (35) marketingové studie, obchodní nebo podnikatelské poradenství (profesionální-), obchodní nebo podnikatelský

průzkum, personální poradenství, průzkum trhu, průzkum veřejného mínění; (41) semináře (organizování a vedení-), školení (pořádání a řízení), školení, vyučování, vzdělávací informace; (44) psycholog (služby-).

(730) **Kostýlková Karla**, Na Domovině 687/8, Praha 4, Česká republika

(210) **O 194983**

(220) 18.08.2003

(320) 18.08.2003

(511) 35, 41, 44

(540)

VISUALISATION

(510) (35) marketingové studie, obchodní nebo podnikatelské poradenství (profesionální-), obchodní nebo podnikatelský průzkum, personální poradenství, průzkum trhu, průzkum veřejného mínění; (41) semináře (organizování a vedení-), školení (pořádání a řízení), školení, vyučování, vzdělávací informace; (44) psycholog (služby-).

(730) **Kostýlková Karla**, Na Domovině 687/8, Praha 4, Česká republika

(210) **O 194991**

(220) 18.08.2003

(320) 18.08.2003

(511) 6, 20, 40

(540)

GONDELLA

(510) (6) kovové regály, kovové regálové systémy, jejich kovové součásti a příslušenství spadající do této třídy; (20) kovový nábytek, dřevěné příslušenství ke kovovému nábytku, plastové příslušenství ke kovovému nábytku, skleněné příslušenství ke kovovému nábytku; (40) kovovýroba, práškové lakování.

(730) **GONDELLA CZ s. r. o.**, E. Beneše 191, Česká Skalice, Česká republika

(210) **O 195078**

(220) 19.08.2003

(320) 19.08.2003

(511) 3, 5, 16

(540)



(510) (3) mýdla, tekutá mýdla, šampony, kondicionéry, šampony tělové, pěny do koupele, pleťová a tělová kosmetika, krémy, přípravky pro bělení, prací prostředky i tekuté, aviváže, tekuté mycí a čisticí prostředky, zubní pasty, přípravky pro čištění, leštění, odmašťování a broušení, čisticí a brousící přípravky pro automobily, autokosmetika, tělová mléka, čisticí mléka, pleťové vody, dětská kosmetika; (5) přípravky pro čištění a osvěžovače vzduchu, deodoranty (jiné než pro osobní potřebu), hygienické výrobky pro osobní hygienu zařazené do třídy 5, antibakteriální a dezinfekční přípravky; (16) tiskoviny a výrobky z papíru jako letáky, katalogy, kalendáře, fotografie, etikety, tašky papírové, plakáty, kartony, pohlednice, gratulace, obálky, samolepky, tašky umělohmotné.

- (730) **TOMIL s. r. o.**, Gen. Svatoně 149/IV, Vysoké Mýto,
Česká republika
- (740) JUDr. Růžička Michal, CSc., Rott, Růžička a Guttman,
patentová, známková a právní kancelář, Nad Štolou 12,
Praha 7
-

- (210) **O 195079**
- (220) 19.08.2003
- (320) 19.08.2003
- (511) 3, 5, 16
- (540)



- (510) (3) mýdla, tekutá mýdla, šampony, kondicionéry, šampony
tělové, pěny do koupele, pleťová a tělová kosmetika,
krémy, přípravky pro bělení, prací prostředky (i tekuté),
aviváže, tekuté mycí a čisticí prostředky, zubní pasty,
přípravky pro čištění, leštění, odmašťování a broušení,
čisticí a brousící přípravky pro automobily, autokosmetika,
tělová mléka, čisticí mléka, pleťové vody, dětská
kosmetika; (5) přípravky pro čištění a osvěžovače
vzduchu, deodoranty (jiné než pro osobní potřebu),
hygienické výrobky pro osobní hygienu zařazené do třídy
5, antibakteriální a dezinfekční přípravky; (16) tiskoviny a
výrobky z papíru jako letáky, katalogy, kalendáře,
fotografie, etikety, tašky papírové, plakáty, kartony,
pohlednice, gratulace, obálky, samolepky, tašky
umělohmotné.
- (730) **TOMIL s. r. o.**, Gen. Svatoně 149/IV, Vysoké Mýto,
Česká republika
- (740) JUDr. Růžička Michal, CSc., Rott, Růžička a Guttman,
patentová, známková a právní kancelář, Nad Štolou 12,
Praha 7
-

Zápis ochranných známek bez změny ve vztahu ke zveřejněným přihláškám.

Číselný přehled

256383, 256386, 256387, 256388, 256389, 256390, 256391, 256392, 256393, 256394, 256395, 256396, 256397, 256398, 256399, 256400, 256401, 256402, 256403, 256404, 256405, 256407, 256408, 256409, 256410, 256412, 256413, 256414, 256415, 256417, 256418, 256419, 256420, 256421, 256422, 256423, 256424, 256425, 256426, 256427, 256428, 256429, 256430, 256431, 256432, 256433, 256434, 256435, 256436, 256437, 256438, 256439, 256440, 256441, 256442, 256444, 256445, 256446, 256447, 256448, 256449, 256450, 256451, 256452, 256453, 256454, 256455, 256456, 256457, 256458, 256459, 256460, 256461, 256463, 256464, 256465, 256466, 256467, 256468, 256469, 256470, 256471, 256472, 256473, 256474, 256475, 256476, 256477, 256478, 256479, 256480, 256481, 256482, 256483, 256484, 256485, 256486, 256487, 256488, 256489, 256490, 256491, 256492, 256493, 256494, 256495, 256496, 256497, 256498, 256499, 256500, 256501, 256502, 256504, 256506, 256507, 256509, 256510, 256511, 256512, 256513, 256515, 256516, 256517, 256518, 256519, 256520, 256521, 256522, 256524, 256525, 256526, 256527, 256528, 256529, 256530, 256531, 256532, 256533, 256534, 256535, 256536, 256537, 256538, 256539, 256540, 256541, 256542, 256543, 256544, 256545, 256546, 256547, 256548, 256549, 256550, 256552, 256553, 256554, 256555, 256556, 256557, 256558, 256559, 256560, 256561, 256562, 256563, 256564, 256565, 256566, 256567, 256568, 256569, 256570, 256571, 256572, 256573, 256574, 256575, 256576, 256577, 256578, 256579, 256580, 256582, 256583, 256584, 256585, 256586, 256587, 256588, 256589, 256590, 256591, 256592, 256593, 256594, 256595, 256596, 256597, 256598, 256599, 256600, 256601, 256602, 256603, 256605, 256606, 256607, 256608, 256609, 256610, 256611, 256612, 256615, 256616, 256617, 256618, 256619, 256620, 256621, 256622, 256623, 256624, 256625, 256626, 256627, 256628, 256629, 256630, 256631, 256632, 256633, 256634, 256635, 256636, 256637, 256638, 256639, 256640, 256641, 256642, 256643, 256644, 256645, 256646, 256647, 256648, 256650, 256651, 256652, 256653, 256654, 256655, 256656, 256657, 256658, 256659, 256660, 256661, 256662, 256663, 256664, 256665, 256666, 256667, 256668, 256669, 256670, 256671, 256672, 256673, 256674, 256675, 256676, 256677, 256678, 256679, 256680, 256681, 256682, 256683, 256684, 256685, 256686, 256687, 256688, 256689, 256690, 256691, 256692, 256693, 256694, 256695, 256696, 256697, 256698, 256699, 256700, 256701, 256702, 256703, 256704, 256705, 256706, 256707, 256708, 256709, 256710, 256711, 256712, 256713, 256714, 256715, 256716, 256717, 256718, 256719, 256720, 256721, 256722, 256723, 256724, 256725, 256726, 256727, 256728, 256729, 256730, 256731, 256732, 256733, 256734, 256735, 256736, 256737, 256738, 256739, 256740, 256741, 256742, 256743, 256744, 256745, 256746, 256747, 256748, 256749, 256750, 256751, 256752, 256753, 256754, 256755, 256756, 256757, 256758, 256759, 256760, 256761, 256762, 256763, 256764, 256765, 256766, 256767, 256768, 256769, 256770, 256771, 256772, 256773, 256774, 256775, 256776, 256777, 256778, 256779, 256780, 256781, 256782, 256784, 256785, 256786, 256787, 256788, 256789, 256790, 256791, 256792, 256793, 256794, 256795, 256796, 256797, 256798, 256799, 256800, 256801, 256802, 256803, 256804, 256805, 256806, 256807, 256808, 256809, 256810, 256811, 256812, 256813, 256814, 256815, 256816, 256817, 256818, 256819, 256820, 256821, 256822, 256823, 256824, 256825, 256826, 256827, 256828, 256829, 256830, 256831, 256832, 256833, 256834, 256835, 256836, 256837, 256838, 256839, 256840, 256841, 256842, 256843, 256844, 256845, 256846, 256847, 256848, 256849, 256850, 256851, 256852, 256853, 256854, 256855, 256856, 256857, 256858, 256859, 256860, 256861, 256862, 256863, 256864, 256865, 256866, 256867, 256868, 256869, 256870, 256871, 256872, 256873, 256874, 256875, 256876, 256877, 256878, 256879, 256880, 256881, 256882, 256883, 256884, 256885, 256886, 256887, 256888, 256889, 256890, 256891, 256892, 256893, 256894, 256895, 256896, 256897, 256898, 256899, 256900, 256901, 256902, 256903, 256904, 256905, 256906, 256907, 256908, 256909, 256910, 256911, 256912, 256913, 256914, 256915, 256916, 256917, 256918, 256919, 256920, 256921, 256922, 256923, 256924, 256925, 256926, 256927, 256928, 256929, 256930, 256931, 256932, 256933, 256934, 256935, 256936, 256937, 256938, 256939, 256940, 256943, 256944, 256945, 256946, 256947, 256948, 256950, 256951, 256952, 256953, 256954, 256955, 256956, 256957, 256958, 256959, 256960, 256961, 256962, 256963, 256964, 256965, 256966, 256967, 256968, 256969, 256970, 256971, 256972, 256973, 256974, 256975, 256976, 256977, 256978, 256979, 256980, 256981, 256982, 256983, 256984, 256985, 256986, 256987, 256988, 256989, 256990, 256991, 256992, 256993, 256994, 256995, 256996, 256997, 256998, 256999, 257000, 257001, 257002, 257003, 257004, 257006, 257007, 257009, 257010, 257011, 257012, 257013, 257014, 257015, 257016, 257017, 257018, 257019, 257020, 257021, 257022, 257023, 257024, 257025, 257026, 257027, 257028, 257029, 257030, 257031, 257032, 257033, 257034, 257035, 257036, 257037, 257038, 257039, 257040, 257041, 257042, 257043, 257044, 257045, 257046, 257047, 257048, 257049, 257050, 257051, 257052, 257053, 257054, 257055, 257056, 257057, 257058, 257059, 257060, 257061, 257062, 257063, 257064, 257067.

Zápis ochranných známek bez změny ve vztahu ke zveřejněným přihláškám

(111) **256383**
 (220) 07.07.1998
 (320) 07.07.1998
 (442) 14.05.2003
 (151) 27.08.2003
 (180) 07.07.2008
 (730) **Sdružení dechové hudby Zlatanka**, Kobylnice,
 Česká republika
 (210) O 134260

(111) **256386**
 (220) 30.05.2000
 (320) 30.05.2000
 (442) 14.05.2003
 (151) 27.08.2003
 (180) 30.05.2010
 (730) **ČESKÝ OKRUH 98 s.r.o.**, Padělký 605,
 Slušovice, Česká republika
 (210) O 155867

(111) **256387**
 (220) 10.07.2000
 (320) 10.07.2000
 (442) 14.05.2003
 (151) 27.08.2003
 (180) 10.07.2010
 (730) **Agentura STUDENT, společnost s ručením
 omezeným**, Chemická 955, Praha 4, Česká
 republika
 (210) O 157250

(111) **256388**
 (220) 16.10.2000
 (320) 16.10.2000
 (442) 14.05.2003
 (151) 27.08.2003
 (180) 16.10.2010
 (730) **ICN POLYART PRAGUE, v.o.s.**, Pod vinicí
 21/794, Praha 4, Česká republika
 (210) O 160035

(111) **256389**
 (220) 02.02.2001
 (320) 02.02.2001
 (442) 14.05.2003
 (151) 27.08.2003
 (180) 02.02.2011
 (730) **TV3, a.s.**, Senovážná 4, Praha 1, Česká republika
 (210) O 163908

(111) **256390**
 (220) 02.02.2001
 (320) 02.02.2001
 (442) 14.05.2003
 (151) 27.08.2003
 (180) 02.02.2011
 (730) **TV3, a.s.**, Senovážná 4, Praha 1, Česká republika
 (210) O 163909

(111) **256391**

(220) 02.02.2001
 (320) 02.02.2001
 (442) 14.05.2003
 (151) 27.08.2003
 (180) 02.02.2011
 (730) **TV3, a.s.**, Senovážná 4, Praha 1, Česká republika
 (210) O 163910

(111) **256392**
 (220) 06.03.2001
 (320) 06.03.2001
 (442) 14.05.2003
 (151) 27.08.2003
 (180) 06.03.2011
 (730) **Mašinda Stanislav**, V Křovinách 1539/14, Praha
 4, Česká republika
 (210) O 165036

(111) **256393**
 (220) 14.03.2001
 (320) 14.03.2001
 (442) 14.05.2003
 (151) 27.08.2003
 (180) 14.03.2011
 (730) **Informatika České spořitelny, a.s.**, Bubenská
 1477/1, Praha 7, Česká republika
 (210) O 165298

(111) **256394**
 (220) 11.04.2001
 (320) 11.04.2001
 (442) 14.05.2003
 (151) 27.08.2003
 (180) 11.04.2011
 (730) **Ed. Haas CZ s.r.o.**, Čejč 30, ČEJČ, Česká
 republika
 (210) O 166363

(111) **256395**
 (220) 22.05.2001
 (320) 22.05.2001
 (442) 14.05.2003
 (151) 27.08.2003
 (180) 22.05.2011
 (730) **Air Products PLC**, Hershams Place Molesey
 Road, Walton-on-Thames Surrey KT12 4RZ,
 Velká Británie
 (210) O 167548

(111) **256396**
 (220) 25.05.2001
 (320) 25.05.2001
 (442) 16.01.2002
 (151) 27.08.2003
 (180) 25.05.2011
 (730) **Gallaher Limited**, Members Hill, Brooklands
 Road, Weybridge, Surrey, Velká Británie
 (210) O 167716

(111) **256397**

(220) 15.06.2001
(320) 15.06.2001
(442) 14.05.2003
(151) 27.08.2003
(180) 15.06.2011

(730) **České dráhy, státní organizace**, nábf. L.
Svobody 1222, Praha 1, Česká republika
(210) O 168687

(111) **256398**

(220) 14.08.2001
(320) 14.08.2001
(442) 14.05.2003
(151) 27.08.2003
(180) 14.08.2011

(730) **KOMPAKT spol. s r.o.**, Opletalova 683,
Poděbrady, Česká republika
(210) O 170520

(111) **256399**

(220) 12.09.2001
(320) 12.09.2001
(442) 14.05.2003
(151) 27.08.2003
(180) 12.09.2011

(730) **UNITED BRANDS, s.r.o.**, Petýrkova 3/1955,
Praha 4, Česká republika
(210) O 171471

(111) **256400**

(220) 12.09.2001
(320) 12.09.2001
(442) 14.05.2003
(151) 27.08.2003
(180) 12.09.2011

(730) **UNITED BRANDS, s.r.o.**, Petýrkova 3/1955,
Praha 4, Česká republika
(210) O 171477

(111) **256401**

(220) 12.09.2001
(320) 12.09.2001
(442) 14.05.2003
(151) 27.08.2003
(180) 12.09.2011

(730) **UNITED BRANDS, s.r.o.**, Petýrkova 3/1955,
Praha 4, Česká republika
(210) O 171478

(111) **256402**

(220) 12.10.2001
(320) 12.10.2001
(442) 14.05.2003
(151) 27.08.2003
(180) 12.10.2011

(730) **Ing. Stanislav Novotný - PLASTIA**, Žďárská
313, Nové Veselí, Česká republika
(210) O 172372

(111) **256403**

(220) 16.10.2001
(320) 16.10.2001
(442) 14.08.2002
(151) 27.08.2003
(180) 16.10.2011

(730) **SERVIS PODNIKATELSKÝM SUBJEKTŮM,**
a.s., Pod hájem 1516/14, Praha 5 - Smíchov,
Česká republika

(210) O 172559

(111) **256404**

(220) 23.10.2001
(320) 23.10.2001
(442) 14.05.2003
(151) 27.08.2003
(180) 23.10.2011

(730) **TVAR COM, spol. s r. o.**, Pražská, Brno, Česká
republika
(210) O 172968

(111) **256405**

(220) 29.10.2001
(320) 29.10.2001
(442) 14.05.2003
(151) 27.08.2003
(180) 29.10.2011

(730) **Ing. Václav Pech**, Kyjevská 50, Plzeň, Česká
republika
(210) O 173144

(111) **256407**

(220) 09.11.2001
(320) 09.11.2001
(442) 14.05.2003
(151) 27.08.2003
(180) 09.11.2011

(730) **UNITED BRANDS, s. r. o.**, Petýrkova 3/1955,
Praha 4, Česká republika
(210) O 173585

(111) **256408**

(220) 14.11.2001
(320) 16.05.2001
(442) 14.05.2003
(151) 27.08.2003
(180) 14.11.2011

(730) **Nintendo Co., Ltd.**, 11-1 Hokotate-cho,
Kamitoba, Minami-ku, Kyoto-shi, Kyoto,
Japonsko
(210) O 173754

(111) **256409**

(220) 19.11.2001
(320) 19.11.2001
(442) 14.05.2003
(151) 27.08.2003
(180) 19.11.2011

(730) **MUDr. Richard Smíšek**, Nad Rokoskou 12,
Praha 8, Česká republika
(210) O 173854

(111) **256410**

(220) 19.11.2001
(320) 19.11.2001
(442) 14.05.2003
(151) 27.08.2003
(180) 19.11.2011

(730) **Bernard Antonín**, 17. listopadu 552, Hronov,
Česká republika
(210) O 173870

(111) **256412**
(220) 19.12.2001
(320) 19.12.2001
(442) 14.05.2003
(151) 27.08.2003
(180) 19.12.2011
(730) **Česká televize**, Na hřebenech II, Praha 4 - Kavčí hory, Česká republika
(210) O 175053

(111) **256413**
(220) 31.12.2001
(320) 31.12.2001
(442) 14.05.2003
(151) 27.08.2003
(180) 31.12.2011
(730) **České vinařské závody a. s.**, Bělehradská 7/13, Praha 4, Nusle, Česká republika
(210) O 175242

(111) **256414**
(220) 31.12.2001
(320) 31.12.2001
(442) 14.05.2003
(151) 27.08.2003
(180) 31.12.2011
(730) **České vinařské závody a. s.**, Bělehradská 7/13, Praha 4, Nusle, Česká republika
(210) O 175246

(111) **256415**
(220) 04.01.2002
(320) 19.07.2001
(442) 14.05.2003
(151) 27.08.2003
(180) 04.01.2012
(730) **Vogel Burda Communications GmbH**, Poccistrasse 11, 80336 Munchen, Německo
(210) O 175302

(111) **256417**
(220) 04.02.2002
(320) 04.02.2002
(442) 14.05.2003
(151) 27.08.2003
(180) 04.02.2012
(730) **Univerzální správa majetku a. s.**, Hráského 2231, Praha 4, Česká republika
(210) O 176356

(111) **256418**
(220) 04.02.2002
(320) 04.02.2002
(442) 14.05.2003
(151) 27.08.2003
(180) 04.02.2012
(730) **Západočeská energetika, a.s.**, Guldenerova 19, Plzeň, Česká republika
(210) O 176375

(111) **256419**
(220) 07.02.2002
(320) 07.02.2002
(442) 14.05.2003
(151) 27.08.2003

(180) 07.02.2012
(730) **ISOline, s.r.o.**, Humpolecká 1566, Havlíčkův Brod, Česká republika
(210) O 176497

(111) **256420**
(220) 14.02.2002
(320) 14.02.2002
(442) 14.05.2003
(151) 27.08.2003
(180) 14.02.2012
(730) **Luboš Meszner**, Novodvorská 124/1094, Praha 4, Česká republika
(210) O 176746

(111) **256421**
(220) 14.02.2002
(320) 14.02.2002
(442) 14.05.2003
(151) 27.08.2003
(180) 14.02.2012
(730) **Luboš Meszner**, Novodvorská 124/1094, Praha 4, Česká republika
(210) O 176747

(111) **256422**
(220) 25.02.2002
(320) 25.02.2002
(442) 14.05.2003
(151) 27.08.2003
(180) 25.02.2012
(730) **CRYOVAC, INC.**, Park 80 East, Saddle Brook, Spojené státy americké, New Jersey
(210) O 177103

(111) **256423**
(220) 04.03.2002
(320) 04.03.2002
(442) 14.05.2003
(151) 27.08.2003
(180) 04.03.2012
(730) **Restaurants International s. r. o.**, Václavské nám. 815, Praha 1, Česká republika
(210) O 177328

(111) **256424**
(220) 06.03.2002
(320) 06.03.2002
(442) 17.07.2002
(151) 27.08.2003
(180) 06.03.2012
(730) **ROYAL WORLD, spol. s r.o.**, Tuřanka 56, Brno, Česká republika
(210) O 177414

(111) **256425**
(220) 11.03.2002
(320) 11.03.2002
(442) 14.05.2003
(151) 27.08.2003
(180) 11.03.2012
(730) **Home Credit Finance a.s.**, Kounicova 284, Brno, Česká republika
(210) O 177652

- (111) **256426**
(220) 12.03.2002
(320) 12.03.2002
(442) 14.05.2003
(151) 27.08.2003
(180) 12.03.2012
(730) **KAUFLAND ČESKÁ REPUBLIKA, v.o.s.**, Pod Višňovkou 25, Praha 4, Česká republika
(210) O 177683
-
- (111) **256427**
(220) 12.03.2002
(320) 12.03.2002
(442) 14.05.2003
(151) 27.08.2003
(180) 12.03.2012
(730) **MODEL PLAST, spol. s r.o.**, Stěblová 34, Opatovice nad Labem, Česká republika
(210) O 177690
-
- (111) **256428**
(220) 14.03.2002
(320) 14.03.2002
(442) 14.05.2003
(151) 27.08.2003
(180) 14.03.2012
(730) **GASTON, spol. s r.o.**, Hluboká ul. 5254, Zlín, Česká republika
(210) O 177766
-
- (111) **256429**
(220) 15.03.2002
(320) 15.03.2002
(442) 14.05.2003
(151) 27.08.2003
(180) 15.03.2012
(730) **ASSA ABLOY AB**, Box 70340, S-107 23 Stockholm, Švédsko
(210) O 177815
-
- (111) **256430**
(220) 21.03.2002
(320) 21.03.2002
(442) 14.05.2003
(151) 27.08.2003
(180) 21.03.2012
(730) **Mgr. Antonín Mach**, Nad rybníkem 211, Uherské Hradiště, Česká republika
(210) O 178105
-
- (111) **256431**
(220) 22.03.2002
(320) 22.03.2002
(442) 14.05.2003
(151) 27.08.2003
(180) 22.03.2012
(730) **Tomáš Mrózek**, Podskalská 370/31, Praha 2, Česká republika
(210) O 178140
-
- (111) **256432**
(220) 28.03.2002
(320) 28.03.2002
(442) 14.05.2003
(151) 27.08.2003
- (180) 28.03.2012
(730) **Ing. Hana Pelechová**, Durychova 7, Liberec, Česká republika
(210) O 178389
-
- (111) **256433**
(220) 11.04.2002
(320) 11.04.2002
(442) 14.05.2003
(151) 27.08.2003
(180) 11.04.2012
(730) **MORAVOLEN HOLDING, a.s.**, M.R. Štefánika 1, Šumperk, Česká republika
(210) O 178786
-
- (111) **256434**
(220) 11.04.2002
(320) 11.04.2002
(442) 14.05.2003
(151) 27.08.2003
(180) 11.04.2012
(730) **MEDESTEA INTERNAZIONALE s.r.l.**, via Magenta 43, Torino, Itálie
(210) O 178793
-
- (111) **256435**
(220) 11.04.2002
(320) 11.04.2002
(442) 14.05.2003
(151) 27.08.2003
(180) 11.04.2012
(730) **Apple Computer, Inc.**, 1 Infinite Loop, Cupertino, Spojené státy americké, California
(210) O 178794
-
- (111) **256436**
(220) 17.04.2002
(320) 17.04.2002
(442) 14.05.2003
(151) 27.08.2003
(180) 17.04.2012
(730) **Swagelok Company**, 29500 Solon Road, Solon, Spojené státy americké, Ohio
(210) O 178973
-
- (111) **256437**
(220) 23.04.2002
(320) 23.04.2002
(442) 14.05.2003
(151) 27.08.2003
(180) 23.04.2012
(730) **Luboš Voborník**, Ořechová 626, Benátky nad Jizerou, Česká republika
(210) O 179146
-
- (111) **256438**
(220) 23.04.2002
(320) 23.04.2002
(442) 14.05.2003
(151) 27.08.2003
(180) 23.04.2012
(730) **American Express Company**
American Express Tower, World Financial Center, New York, Spojené státy americké, New York

(210) O 179155

(111) **256439**

(220) 24.04.2002

(320) 24.04.2002

(442) 14.05.2003

(151) 27.08.2003

(180) 24.04.2012

(730) **TAROS NOVA s. r. o.**, Videčská 98, Rožnov pod Radhoštěm, Česká republika

(210) O 179183

(111) **256440**

(220) 24.04.2002

(320) 24.04.2002

(442) 14.05.2003

(151) 27.08.2003

(180) 24.04.2012

(730) **Michalík Erik**, Dukelských hrdinů 66, Hodonín, Česká republika

(210) O 179185

(111) **256441**

(220) 24.04.2002

(320) 24.04.2002

(442) 14.05.2003

(151) 27.08.2003

(180) 24.04.2012

(730) **Michalík Erik**, Dukelských hrdinů 66, Hodonín, Česká republika

(210) O 179186

(111) **256442**

(220) 24.04.2002

(320) 24.04.2002

(442) 14.05.2003

(151) 27.08.2003

(180) 24.04.2012

(730) **SPORTCENTRUM RAČICE, a.s.**, Štětí, Česká republika

(210) O 179191

(111) **256444**

(220) 06.05.2002

(320) 06.05.2002

(442) 14.05.2003

(151) 27.08.2003

(180) 06.05.2012

(730) **GOMTRICO, spol. s r.o.**, Bečov 9/85, Most, Česká republika

(210) O 179565

(111) **256445**

(220) 10.05.2002

(320) 10.05.2002

(442) 14.05.2003

(151) 27.08.2003

(180) 10.05.2012

(730) **Kwieta Stanke**, Gumpłowiczstr. 1, Wien, Rakousko

(210) O 179704

(111) **256446**

(220) 16.05.2002

(320) 16.05.2002

(442) 14.05.2003

(151) 27.08.2003

(180) 16.05.2012

(730) **RIETER CZ a.s.**, Čs. armády č.p.1181, Ústí nad Orlicí, Česká republika

(210) O 179859

(111) **256447**

(220) 20.05.2002

(320) 20.05.2002

(442) 14.05.2003

(151) 27.08.2003

(180) 20.05.2012

(730) **HELIA INVEST, S.L.**, Urb. Ciudad Quesada, Calle Blanca 3, Rojales, Španělsko

(210) O 179964

(111) **256448**

(220) 20.05.2002

(320) 20.05.2002

(442) 14.05.2003

(151) 27.08.2003

(180) 20.05.2012

(730) **HELIA INVEST, S.L.**, Urb. Ciudad Quesada, Calle Blanca 3, Rojales, Španělsko

(210) O 179965

(111) **256449**

(220) 22.05.2002

(320) 22.05.2002

(442) 14.05.2003

(151) 27.08.2003

(180) 22.05.2012

(730) **ÚAMK, s. r. o.**, Na Strži 1837/9, Praha 4, Česká republika

(210) O 180001

(111) **256450**

(220) 22.05.2002

(320) 22.05.2002

(442) 14.05.2003

(151) 27.08.2003

(180) 22.05.2012

(730) **ÚAMK, s. r. o.**, Na Strži 1837/9, Praha 4, Česká republika

(210) O 180002

(111) **256451**

(220) 22.05.2002

(320) 22.05.2002

(442) 13.11.2002

(151) 27.08.2003

(180) 22.05.2012

(730) **Lenka Švébišová**, Lidická 9A, Šumperk, Česká republika

(210) O 180029

(111) **256452**

(220) 22.05.2002

(320) 22.05.2002

(442) 14.05.2003

(151) 27.08.2003

(180) 22.05.2012

(730) **ALEA sportswear spol. s r.o.**, Pražská 263, Písek, Česká republika

(210) O 180050

(111) **256453**

(220) 22.05.2002

(320) 22.05.2002

(442) 14.05.2003

(151) 27.08.2003

(180) 22.05.2012

(730) **ALEA sportswear spol. s r.o.**, Pražská 263,
Písek, Česká republika

(210) O 180051

(111) **256454**

(220) 22.05.2002

(320) 22.05.2002

(442) 14.05.2003

(151) 27.08.2003

(180) 22.05.2012

(730) **ALEA sportswear spol. s r.o.**, Pražská 263,
Písek, Česká republika

(210) O 180052

(111) **256455**

(220) 22.05.2002

(320) 22.05.2002

(442) 14.05.2003

(151) 27.08.2003

(180) 22.05.2012

(730) **ALEA sportswear spol. s r.o.**, Pražská 263,
Písek, Česká republika

(210) O 180053

(111) **256456**

(220) 22.05.2002

(320) 22.05.2002

(442) 14.05.2003

(151) 27.08.2003

(180) 22.05.2012

(730) **ALEA sportswear spol. s r.o.**, Pražská 263,
Písek, Česká republika

(210) O 180054

(111) **256457**

(220) 23.05.2002

(320) 23.05.2002

(442) 14.05.2003

(151) 27.08.2003

(180) 23.05.2012

(730) **Ladislav Machů**, Sklopné 183, Česká republika

(210) O 180068

(111) **256458**

(220) 23.05.2002

(320) 23.05.2002

(442) 14.05.2003

(151) 27.08.2003

(180) 23.05.2012

(730) **Mladá fronta, a.s.**, Radlická 61, Praha 5, Česká
republika

(210) O 180080

(111) **256459**

(220) 23.05.2002

(320) 23.05.2002

(442) 14.05.2003

(151) 27.08.2003

(180) 23.05.2012

(730) **Mladá fronta, a.s.**, Radlická 61, Praha 5, Česká
republika

(210) O 180081

(111) **256460**

(220) 24.05.2002

(320) 24.05.2002

(442) 14.05.2003

(151) 27.08.2003

(180) 24.05.2012

(730) **LUONG VAN SI**, Rumburská 245/20, Praha 9,
Česká republika

(210) O 180127

(111) **256461**

(220) 27.05.2002

(320) 27.05.2002

(442) 11.12.2002

(151) 27.08.2003

(180) 27.05.2012

(730) **Scholz Petr - METALTEX**, Jiřího Herolda 1560/8,
Ostrava - Hrabůvka, Česká republika

(210) O 180155

(111) **256463**

(220) 30.05.2002

(320) 30.05.2002

(442) 14.05.2003

(151) 27.08.2003

(180) 30.05.2012

(730) **Nákupní park LOTOS a. s.**, Jeseniova 1151,
Praha 3, Česká republika

(210) O 180318

(111) **256464**

(220) 30.05.2002

(320) 30.05.2002

(442) 14.05.2003

(151) 27.08.2003

(180) 30.05.2012

(730) **IGT-UK Limited**, Margaret Street, Ashton-
Under-Lyne, Lancashire, Velká Británie

(210) O 180319

(111) **256465**

(220) 31.05.2002

(320) 31.05.2002

(442) 14.05.2003

(151) 27.08.2003

(180) 31.05.2012

(730) **Ing. arch. Ivan Považan**, Šafaříkova 3, Praha 2,
Česká republika

(210) O 180329

(111) **256466**

(220) 31.05.2002

(320) 31.05.2002

(442) 11.12.2002

(151) 27.08.2003

(180) 31.05.2012

(730) **PK 62, a.s.**, Bohdalecká 6/1420, Praha 10 -
Michle, Česká republika

(210) O 180365

(111) **256467**

(220) 05.06.2002

(320) 05.06.2002

(442) 14.05.2003

(151) 27.08.2003

(180) 05.06.2012

(730) **ALBATROS nakladatelství, a.s.**, Truhlářská 9,
Praha 1, Česká republika

(210) O 180445

(111) **256468**

(220) 06.06.2002

(320) 06.06.2002

(442) 11.12.2002

(151) 27.08.2003

(180) 06.06.2012

(730) **Chiron Corporation**, 4560 Horton Street,
Emeryville, Spojené státy americké, California

(210) O 180518

(111) **256469**

(220) 07.06.2002

(320) 07.06.2002

(442) 14.05.2003

(151) 27.08.2003

(180) 07.06.2012

(730) **Nadace České spořitelny**, Olbrachtova 62 č.p.
1929, Praha 4, Česká republika

(210) O 180557

(111) **256470**

(220) 10.06.2002

(320) 10.06.2002

(442) 14.05.2003

(151) 27.08.2003

(180) 10.06.2012

(730) **Beneficial Finance a.s.**, Nádražní 23, č.p. 344,
Praha 5, Česká republika

(210) O 180601

(111) **256471**

(220) 11.06.2002

(320) 11.06.2002

(442) 14.05.2003

(151) 27.08.2003

(180) 11.06.2012

(730) **Statutární město KARLOVY VARY**,
Moskevská 21, Karlovy Vary, Česká republika

(210) O 180744

(111) **256472**

(220) 11.06.2002

(320) 11.06.2002

(442) 14.05.2003

(151) 27.08.2003

(180) 11.06.2012

(730) **Statutární město KARLOVY VARY**,
Moskevská 21, Karlovy Vary, Česká republika

(210) O 180745

(111) **256473**

(220) 11.06.2002

(320) 11.06.2002

(442) 14.05.2003

(151) 27.08.2003

(180) 11.06.2012

(730) **Statutární město KARLOVY VARY**,
Moskevská 21, Karlovy Vary, Česká republika

(210) O 180746

(111) **256474**

(220) 13.06.2002

(320) 04.04.2002

(442) 14.05.2003

(151) 27.08.2003

(180) 13.06.2012

(730) **World Wrestling Federation Entertainment, Inc.**, 1241 East Main Street, Stamford, Spojené státy americké, Connecticut

(210) O 180877

(111) **256475**

(220) 13.06.2002

(320) 13.06.2002

(442) 14.05.2003

(151) 27.08.2003

(180) 13.06.2012

(730) **Word Wrestling Federation Entertainment, Inc.**, 1241 East Main Street, Stamford, Spojené státy americké, Connecticut

(210) O 180878

(111) **256476**

(220) 13.06.2002

(320) 13.06.2002

(442) 14.05.2003

(151) 27.08.2003

(180) 13.06.2012

(730) **Worls Wrestling Federation Entertainment, Inc.**, 1241 East Main Street, Stanmford, Spojené státy americké, Connecticut

(210) O 180880

(111) **256477**

(220) 18.06.2002

(320) 18.06.2002

(442) 14.05.2003

(151) 27.08.2003

(180) 18.06.2012

(730) **Moravia Sport Group spol. s r.o.**, Teslova 2,
Ostrava 1, Česká republika

(210) O 181037

(111) **256478**

(220) 19.06.2002

(320) 19.06.2002

(442) 14.05.2003

(151) 27.08.2003

(180) 19.06.2012

(730) **EuroTact s.r.o.**, Čajkovského 956, Hradec
Králové, Česká republika

(210) O 181083

(111) **256479**

(220) 20.06.2002

(320) 20.06.2002

(442) 14.05.2003

(151) 27.08.2003

(180) 20.06.2012

- (730) **GlaxoSmithKline, s.r.o.**, Na Pankráci 17/1685,
Praha 4, Česká republika
(210) O 181096
-
- (111) **256480**
(220) 20.06.2002
(320) 20.06.2002
(442) 14.05.2003
(151) 27.08.2003
(180) 20.06.2012
(730) **GlaxoSmithKline, s.r.o.**, Na Pankráci 17/1685,
Praha 4, Česká republika
(210) O 181098
-
- (111) **256481**
(220) 20.06.2002
(320) 20.06.2002
(442) 14.05.2003
(151) 27.08.2003
(180) 20.06.2012
(730) **GlaxoSmithKline, s.r.o.**, Na Pankráci 17/1685,
Praha 4, Česká republika
(210) O 181099
-
- (111) **256482**
(220) 21.06.2002
(320) 21.06.2002
(442) 14.05.2003
(151) 27.08.2003
(180) 21.06.2012
(730) **envia Mitteldutsche Energie AG**,
Thiemstrasse 136, Cottbus, Německo
(210) O 181216
-
- (111) **256483**
(220) 24.06.2002
(320) 24.06.2002
(442) 14.05.2003
(151) 27.08.2003
(180) 24.06.2012
(730) **Content, s.r.o.**, Karlov 1246, Velké Meziříčí,
Česká republika
(210) O 181241
-
- (111) **256484**
(220) 25.06.2002
(320) 25.06.2002
(442) 14.05.2003
(151) 27.08.2003
(180) 25.06.2012
(730) **Český rozhlas**, Vinohradská 12, Praha 2, Česká
republika
(210) O 181289
-
- (111) **256485**
(220) 27.06.2002
(320) 27.06.2002
(442) 14.05.2003
(151) 27.08.2003
(180) 27.06.2012
(730) **Avalon Finance s.r.o.**, Lucemburská 5/1591,
Praha 3, Česká republika
(210) O 181440
-
- (111) **256486**
- (220) 27.06.2002
(320) 27.06.2002
(442) 14.05.2003
(151) 27.08.2003
(180) 27.06.2012
(730) **Avalon Finance s.r.o.**, Lucemburská 5/1591,
Praha 3, Česká republika
(210) O 181441
-
- (111) **256487**
(220) 30.06.2002
(320) 30.06.2002
(442) 14.05.2003
(151) 27.08.2003
(180) 30.06.2012
(730) **Bohuslav Matoušek**, Dvořákova 311, Velké
Přílepy, Česká republika
(210) O 181510
-
- (111) **256488**
(220) 03.07.2002
(320) 03.07.2002
(442) 14.05.2003
(151) 27.08.2003
(180) 03.07.2012
(730) **TELMO s. r. o.**, Pražská 94, Jablonec nad Nisou,
Česká republika
(210) O 181589
-
- (111) **256489**
(220) 09.07.2002
(320) 09.07.2002
(442) 14.05.2003
(151) 27.08.2003
(180) 09.07.2012
(730) **TOPGAL a. s.**, U Horní brány 8, Šternberk, Česká
republika
(210) O 181697
-
- (111) **256490**
(220) 09.07.2002
(320) 09.07.2002
(442) 14.05.2003
(151) 27.08.2003
(180) 09.07.2012
(730) **CHALLENGE CZ, s. r. o.**, Krakovská 9, Praha 1,
Česká republika
(210) O 181723
-
- (111) **256491**
(220) 15.07.2002
(320) 15.07.2002
(442) 14.05.2003
(151) 27.08.2003
(180) 15.07.2012
(730) **NATIM a. s.**, Za opravnou 276/8, Praha 5 -
Motol, Česká republika
(210) O 181857
-
- (111) **256492**
(220) 16.07.2002
(320) 16.07.2002
(442) 14.05.2003
(151) 27.08.2003
(180) 16.07.2012

(730) **DYNAL, s.r.o.**, Nádražní 505, Čistá, Česká republika
(210) O 181884

(111) **256493**
(220) 17.07.2002
(320) 17.07.2002
(442) 14.05.2003

(151) 27.08.2003
(180) 17.07.2012
(730) **DEMAX s.r.o.**, Klimentská 50, Praha 1, Česká republika
(210) O 181902

(111) **256494**
(220) 18.07.2002
(320) 18.07.2002

(442) 14.05.2003
(151) 27.08.2003
(180) 18.07.2012
(730) **ARSTAV s.r.o.**, Radouňská 190, Jindřichův Hradec, Česká republika
(210) O 181945

(111) **256495**
(220) 19.07.2002
(320) 19.07.2002
(442) 14.05.2003
(151) 27.08.2003
(180) 19.07.2012

(730) **LETKA TEAM a. s.**, Zvoleněves 32, Zvoleněves, Česká republika
(210) O 181975

(111) **256496**
(220) 19.07.2002
(320) 19.07.2002
(442) 14.05.2003
(151) 27.08.2003
(180) 19.07.2012

(730) **Svaz podnikatelů ve stavebnictví**, Národní třída 10, Praha 1, Česká republika
(210) O 181988

(111) **256497**
(220) 22.07.2002
(320) 22.07.2002
(442) 14.05.2003
(151) 27.08.2003
(180) 22.07.2012

(730) **Jaroslav Navrátil**, Olbramice 67, Cholina, Česká republika
(210) O 182039

(111) **256498**
(220) 25.07.2002
(320) 25.07.2002
(442) 14.05.2003
(151) 27.08.2003
(180) 25.07.2012

(730) **Karlovarské minerální vody a. s.**, Horova 3, Karlovy Vary, Česká republika
(210) O 182147

(111) **256499**

(220) 25.07.2002
(320) 25.07.2002
(442) 14.05.2003
(151) 27.08.2003
(180) 25.07.2012

(730) **Ed. Haas CZ s. r. o.**, Čejč 30, Čejč, Česká republika
(210) O 182155

(111) **256500**
(220) 25.07.2002
(320) 25.07.2002
(442) 14.05.2003
(151) 27.08.2003
(180) 25.07.2012

(730) **Ed. Haas CZ s. r. o.**, Čejč 30, Čejč, Česká republika
(210) O 182156

(111) **256501**
(220) 26.07.2002
(320) 26.07.2002
(442) 14.05.2003
(151) 27.08.2003
(180) 26.07.2012

(730) **KOMPANIA SPIRYTUSOWA "WRATISLAVIA" POLMOS WROCLAW SPÓLKA AKCYJNA**, ul. Monopolowa 4, Wroclaw, Polsko
(210) O 182206

(111) **256502**
(220) 26.07.2002
(320) 26.07.2002
(442) 14.05.2003
(151) 27.08.2003
(180) 26.07.2012

(730) **FAKRO Sp. z o. o.**, ul. Wegierska 144a, Nowy Sacz, Polsko
(210) O 182208

(111) **256504**
(220) 29.07.2002
(320) 29.07.2002
(442) 14.05.2003
(151) 27.08.2003
(180) 29.07.2012

(730) **Realitní centrum s. r. o.**, Kosmonautů 115/6, Olomouc, Česká republika
(210) O 182226

(111) **256506**
(220) 06.08.2002
(320) 06.08.2002
(442) 14.05.2003
(151) 27.08.2003
(180) 06.08.2012

(730) **CERVERA CZ s. r. o.**, Vojkovice 1, Vojkovice, Česká republika
(210) O 182462

(111) **256507**
(220) 07.08.2002
(320) 07.08.2002
(442) 14.05.2003

-
- (151) 27.08.2003
(180) 07.08.2012
(730) **Michelské pekárny, a.s.**, Pekárenská 1151/10,
Praha 4, Česká republika
(210) O 182486
-
- (111) **256509**
(220) 09.08.2002
(320) 09.08.2002
(442) 14.05.2003
(151) 27.08.2003
(180) 09.08.2012
(730) **Svobodná cesta, s.r.o.**, Tržní 162, Česká Lípa,
Česká republika
(210) O 182555
-
- (111) **256510**
(220) 09.08.2002
(320) 09.08.2002
(442) 14.05.2003
(151) 27.08.2003
(180) 09.08.2012
(730) **COLGATE - PALMOLIVE Company, A
Delaware Corporation**, 300 Park Avenue, New
York, Spojené státy americké, New York
(210) O 182564
-
- (111) **256511**
(220) 21.08.2002
(320) 25.04.2002
(442) 14.05.2003
(151) 27.08.2003
(180) 21.08.2012
(730) **UNIVERSAL TRADING SR, a.s.**, Viničné 209,
Slovenská republika
(210) O 182768
-
- (111) **256512**
(220) 21.08.2002
(320) 21.08.2002
(442) 14.05.2003
(151) 27.08.2003
(180) 21.08.2012
(730) **UNIVERSAL TRADING SR, a.s.**, Viničné 209,
Slovenská republika
(210) O 182769
-
- (111) **256513**
(220) 21.08.2002
(320) 21.08.2002
(442) 14.05.2003
(151) 27.08.2003
(180) 21.08.2012
(730) **PENNWELL CORPORATION (an Oklahoma
Corporation)**, South Sheridan Road, Tulsa,
Spojené státy americké, Oklahoma
(210) O 182772
-
- (111) **256515**
(220) 23.08.2002
(320) 23.08.2002
(442) 14.05.2003
(151) 27.08.2003
(180) 23.08.2012
- (730) **AHOLD Czech Republic, a.s.**, Slavičkova 1a,
Brno, Česká republika
(210) O 182826
-
- (111) **256516**
(220) 23.08.2002
(320) 23.08.2002
(442) 14.05.2003
(151) 27.08.2003
(180) 23.08.2012
(730) **FAIR AGENCY, spol. s r.o.**, Hlinky 44/112,
Brno, Česká republika
(210) O 182827
-
- (111) **256517**
(220) 23.08.2002
(320) 23.08.2002
(442) 14.05.2003
(151) 27.08.2003
(180) 23.08.2012
(730) **Roman Orlik**, Sokolská tř. 451 /11, Ostrava 1,
Česká republika
(210) O 182829
-
- (111) **256518**
(220) 23.08.2002
(320) 23.08.2002
(442) 14.05.2003
(151) 27.08.2003
(180) 23.08.2012
(730) **CHEMOPETROL BM, a.s.**, Litvínov - Záluží čp.
1, Litvínov, Česká republika
(210) O 182830
-
- (111) **256519**
(220) 23.08.2002
(320) 23.08.2002
(442) 14.05.2003
(151) 27.08.2003
(180) 23.08.2012
(730) **Tomáš Freiburger**, Zborovská 1157, Hranice,
Česká republika
(210) O 182842
-
- (111) **256520**
(220) 27.08.2002
(320) 27.08.2002
(442) 14.05.2003
(151) 27.08.2003
(180) 27.08.2012
(730) **KOVONA SYSTEM, a.s.**, Závodní 540, Karviná
- Nové Město, Česká republika
(210) O 182899
-
- (111) **256521**
(220) 29.08.2002
(320) 29.08.2002
(442) 14.05.2003
(151) 27.08.2003
(180) 29.08.2012
(730) **PETROL MEDIA, s. r. o.**, Josefa Suka 31, Třebíč,
Česká republika
(210) O 183000
-
- (111) **256522**

(220) 04.09.2002
 (320) 04.09.2002
 (442) 14.05.2003
 (151) 27.08.2003
 (180) 04.09.2012

(730) **Bell Technology spol. s r.o.**, Čeljabinská 655/10,
 Praha 10, Česká republika
 (210) O 183118

(111) **256524**

(220) 04.09.2002
 (320) 04.09.2002
 (442) 14.05.2003
 (151) 27.08.2003
 (180) 04.09.2012

(730) **LEGEND TRADE s.r.o.**, Cholupická 6/973, Praha
 4, Česká republika
 (210) O 183178

(111) **256525**

(220) 04.09.2002
 (320) 04.09.2002
 (442) 14.05.2003
 (151) 27.08.2003
 (180) 04.09.2012

(730) **Integrovaná střední škola lesnická ve
 Vimperku**, 1. máje 194, Vimperk, Česká
 republika
 (210) O 183181

(111) **256526**

(220) 05.09.2002
 (320) 05.09.2002
 (442) 14.05.2003
 (151) 27.08.2003
 (180) 05.09.2012

(730) **Vision Praha s.r.o.**, Pod Fialkou 6, Praha 5 -
 Smíchov, Česká republika
 (210) O 183185

(111) **256527**

(220) 05.09.2002
 (320) 05.09.2002
 (442) 14.05.2003
 (151) 27.08.2003
 (180) 05.09.2012

(730) **Vision Praha s.r.o.**, Pod Fialkou 6, Praha 5 -
 Smíchov, Česká republika
 (210) O 183186

(111) **256528**

(220) 05.09.2002
 (320) 05.09.2002
 (442) 14.05.2003
 (151) 27.08.2003
 (180) 05.09.2012

(730) **BAYTON SLUŽBY, a.s.**, Slévačská 744/1, Praha
 9, Česká republika
 (210) O 183189

(111) **256529**

(220) 06.09.2002
 (320) 06.09.2002
 (442) 14.05.2003
 (151) 27.08.2003

(180) 06.09.2012

(730) **ZPA Industry a.s.**, Karlovarská čp.49, Nejdek,
 Česká republika

(210) O 183217

(111) **256530**

(220) 06.09.2002
 (320) 07.08.2002
 (442) 14.05.2003
 (151) 27.08.2003
 (180) 06.09.2012

(730) **Dallas Project Holdings Limited, společnost
 zřízená podle zákonů státu Barbados**,
 Whitepark House, White Park Road, Bridgetown,
 Barbados
 (210) O 183440

(111) **256531**

(220) 06.09.2002
 (320) 06.09.2002
 (442) 14.05.2003
 (151) 27.08.2003
 (180) 06.09.2012

(730) **ARIES, a.s.**, Studenec u Horek 309, Česká
 republika
 (210) O 183447

(111) **256532**

(220) 06.09.2002
 (320) 06.09.2002
 (442) 14.05.2003
 (151) 27.08.2003
 (180) 06.09.2012

(730) **ARIES, a.s.**, Studenec u Horek 309, Česká
 republika
 (210) O 183448

(111) **256533**

(220) 06.09.2002
 (320) 06.09.2002
 (442) 14.05.2003
 (151) 27.08.2003
 (180) 06.09.2012

(730) **FERROSPED s.r.o.**, Riegrova 229, Chomutov,
 Česká republika
 (210) O 183450

(111) **256534**

(220) 06.09.2002
 (320) 06.09.2002
 (442) 14.05.2003
 (151) 27.08.2003
 (180) 06.09.2012

(730) **ENVINET a.s.**, Bráfova třída 531, Třebíč, Česká
 republika
 (210) O 183451

(111) **256535**

(220) 06.09.2002
 (320) 06.09.2002
 (442) 14.05.2003
 (151) 27.08.2003
 (180) 06.09.2012

(730) **RAMES a.s.**, Bráfova třída 531, Třebíč, Česká
 republika

(210) O 183452

(111) **256536**

(220) 06.09.2002

(320) 06.09.2002

(442) 14.05.2003

(151) 27.08.2003

(180) 06.09.2012

(730) **KATRING, spol. s r.o.**, Petýrkova 1959/11,
Praha 4, Česká republika

(210) O 183453

(111) **256537**

(220) 06.09.2002

(320) 06.09.2002

(442) 14.05.2003

(151) 27.08.2003

(180) 06.09.2012

(730) **KATRING, spol. s r.o.**, Petýrkova 1959/11,
Praha 4, Česká republika

(210) O 183454

(111) **256538**

(220) 06.09.2002

(320) 06.09.2002

(442) 14.05.2003

(151) 27.08.2003

(180) 06.09.2012

(730) **Jiří Křeček**, Staré náměstí 136, Sokolov, Česká
republika

(210) O 183456

(111) **256539**

(220) 08.11.2002

(320) 08.11.2002

(442) 14.05.2003

(151) 27.08.2003

(180) 08.11.2012

(730) **Unreal Technology a.s.**, Dobříň 118, Roudnice
nad Labem, Česká republika

(210) O 183521

(111) **256540**

(220) 10.09.2002

(320) 10.09.2002

(442) 14.05.2003

(151) 27.08.2003

(180) 10.09.2012

(730) **MASPEX WADOWICE Sp. z o.o.**, ul. Chopina
39, Wadowice, Polsko

(210) O 183523

(111) **256541**

(220) 10.09.2002

(320) 10.09.2002

(442) 14.05.2003

(151) 27.08.2003

(180) 10.09.2012

(730) **MASPEX WADOWICE Sp. z o.o.**, ul. Chopina
39, Wadowice, Polsko

(210) O 183524

(111) **256542**

(220) 10.09.2002

(320) 10.09.2002

(442) 14.05.2003

(151) 27.08.2003

(180) 10.09.2012

(730) **DELVITA, a.s.**, Za Panskou zahradou 1, Rudná,
Česká republika

(210) O 183526

(111) **256543**

(220) 10.09.2002

(320) 10.09.2002

(442) 14.05.2003

(151) 27.08.2003

(180) 10.09.2012

(730) **DELVITA a.s.**, Za Panskou zahradou 1, Rudná,
Česká republika

(210) O 183528

(111) **256544**

(220) 10.09.2002

(320) 10.09.2002

(442) 14.05.2003

(151) 27.08.2003

(180) 10.09.2012

(730) **DELVITA, a.s.**, Za Panskou zahradou 1, Rudná,
Česká republika

(210) O 183531

(111) **256545**

(220) 20.09.2002

(320) 20.09.2002

(442) 14.05.2003

(151) 27.08.2003

(180) 20.09.2012

(730) **Nemocnice v Chrudimi**, Václavská 570,
Chrudim, Česká republika

(210) O 183837

(111) **256546**

(220) 20.09.2002

(320) 20.09.2002

(442) 14.05.2003

(151) 27.08.2003

(180) 20.09.2012

(730) **Pražské pivovary a.s.**, Nádražní 84, Praha 5,
Česká republika

(210) O 183850

(111) **256547**

(220) 20.09.2002

(320) 20.09.2002

(442) 14.05.2003

(151) 27.08.2003

(180) 20.09.2012

(730) **Pražské pivovary a.s.**, Nádražní 84, Praha 5,
Česká republika

(210) O 183851

(111) **256548**

(220) 20.09.2002

(320) 20.09.2002

(442) 14.05.2003

(151) 27.08.2003

(180) 20.09.2012

(730) **Syngenta Crop Protection, Inc., a Delaware corporation**, 410 Swing Road, Greensboro, Spojené státy americké, North Carolina

(210) O 183852

(111) **256549**

(220) 20.09.2002

(320) 20.09.2002

(442) 14.05.2003

(151) 27.08.2003

(180) 20.09.2012

(730) **HAKA.GERODUR AG a Swiss corporation**, Giessenstrasse 3, 8717 Benken SG, Švýcarsko

(210) O 183853

(111) **256550**

(220) 23.09.2002

(320) 23.09.2002

(442) 14.05.2003

(151) 27.08.2003

(180) 23.09.2012

(730) **S.T.S. - SWIFT TEXTILE SERVIS s. r. o.**, Pražská 33, Plzeň, Česká republika

(210) O 183895

(111) **256552**

(220) 25.09.2002

(320) 14.08.2002

(442) 14.05.2003

(151) 27.08.2003

(180) 25.09.2012

(730) **BOSE CORPORATION**, 100 The Mountain Road, Framingham, Spojené státy americké, Massachusetts

(210) O 183973

(111) **256553**

(220) 25.09.2002

(320) 25.09.2002

(442) 14.05.2003

(151) 27.08.2003

(180) 25.09.2012

(730) **The Dow Chemical Company, společnost zřízená podle zákonů státu Delaware**, Midland, Spojené státy americké, Michigan

(210) O 183976

(111) **256554**

(220) 25.09.2002

(320) 25.09.2002

(442) 14.05.2003

(151) 27.08.2003

(180) 25.09.2012

(730) **The Dow Chemical Company, společnost zřízená podle zákonů státu Delaware**, Midland, Spojené státy americké, Michigan

(210) O 183977

(111) **256555**

(220) 25.09.2002

(320) 25.09.2002

(442) 14.05.2003

(151) 27.08.2003

(180) 25.09.2012

(730) **The Procter & Gamble Company, společnost zřízená podle zákonů státu Ohio**, One Procter & Gamble Plaza, Cincinnati, Spojené státy americké, Ohio

(210) O 183979

(111) **256556**

(220) 26.09.2002

(320) 26.09.2002

(442) 14.05.2003

(151) 27.08.2003

(180) 26.09.2012

(730) **Ing. Miroslav Ježek, CSc.**, Na Občinách 928, Hradec Králové, Česká republika

(210) O 183998

(111) **256557**

(220) 27.09.2002

(320) 27.09.2002

(442) 14.05.2003

(151) 27.08.2003

(180) 27.09.2012

(730) **Hamé, a.s.**, Babice č. 572, Česká republika

(210) O 184023

(111) **256558**

(220) 27.09.2002

(320) 27.09.2002

(442) 14.05.2003

(151) 27.08.2003

(180) 27.09.2012

(730) **HAMÉ, a. s.**, Babice č. 572, Česká republika

(210) O 184024

(111) **256559**

(220) 27.09.2002

(320) 27.09.2002

(442) 14.05.2003

(151) 27.08.2003

(180) 27.09.2012

(730) **TENA, a.s.**, K Nádraží 19, Praha 9 - Satalice, Česká republika

(210) O 184029

(111) **256560**

(220) 27.09.2002

(320) 27.09.2002

(442) 14.05.2003

(151) 27.08.2003

(180) 27.09.2012

(730) **Dino + Ravensburger, s.r.o.**, Smetanova 4265/66, Jablonec nad Nisou, Česká republika

(210) O 184068

(111) **256561**

(220) 27.09.2002

(320) 27.09.2002

(442) 14.05.2003

(151) 27.08.2003

(180) 27.09.2012

(730) **Dino + Ravensburger, s.r.o.**, Smetanova 4265/66, Jablonec nad Nisou, Česká republika

(210) O 184069

(111) **256562**

(220) 27.09.2002
(320) 27.09.2002
(442) 14.05.2003
(151) 27.08.2003
(180) 27.09.2012

(730) **Dino + Ravensburger, s.r.o.**, Smetanova
4265/66, Jablonec nad Nisou, Česká republika
(210) O 184070

(111) **256563**
(220) 27.09.2002
(320) 27.09.2002
(442) 14.05.2003
(151) 27.08.2003
(180) 27.09.2012

(730) **F&N Agro Česká republika, s.r.o.**, Na
Maninách 7, Praha 7, Česká republika
(210) O 184073

(111) **256564**
(220) 27.09.2002
(320) 27.09.2002
(442) 14.05.2003
(151) 27.08.2003
(180) 27.09.2012

(730) **F&N Agro Česká republika, s.r.o.**, Na
Maninách 7, Praha 7, Česká republika
(210) O 184074

(111) **256565**
(220) 30.09.2002
(320) 30.09.2002
(442) 14.05.2003
(151) 27.08.2003
(180) 30.09.2012

(730) **TURISTICKÉ ZNÁMKY s.r.o.**, Komenského 7,
Rýmařov, Česká republika
(210) O 184096

(111) **256566**
(220) 30.09.2002
(320) 30.09.2002
(442) 14.05.2003
(151) 27.08.2003
(180) 30.09.2012

(730) **TURISTICKÉ ZNÁMKY s.r.o.**, Komenského 7,
Rýmařov, Česká republika
(210) O 184098

(111) **256567**
(220) 30.09.2002
(320) 30.09.2002
(442) 14.05.2003
(151) 27.08.2003
(180) 30.09.2012

(730) **TURISTICKÉ ZNÁMKY s.r.o.**, Komenského 7,
Rýmařov, Česká republika
(210) O 184101

(111) **256568**
(220) 30.09.2002
(320) 30.09.2002
(442) 14.05.2003
(151) 27.08.2003
(180) 30.09.2012

(730) **TURISTICKÉ ZNÁMKY s.r.o.**, Komenského 7,
Rýmařov, Česká republika
(210) O 184103

(111) **256569**
(220) 01.10.2002
(320) 01.10.2002
(442) 14.05.2003
(151) 27.08.2003
(180) 01.10.2012

(730) **MIKENOPA a.s.**, Komárkova 2265/1, Praha 4,
Česká republika
(210) O 184156

(111) **256570**
(220) 01.10.2002
(320) 01.10.2002
(442) 14.05.2003
(151) 27.08.2003
(180) 01.10.2012

(730) **Dexx, s.r.o.**, Kameníčková 18b, Brno, Česká
republika
(210) O 184159

(111) **256571**
(220) 02.10.2002
(320) 02.10.2002
(442) 14.05.2003
(151) 27.08.2003
(180) 02.10.2012

(730) **Město Cheb**, nám. Krále Jiřího z Poděbrad 14,
Cheb 1, Česká republika
(210) O 184197

(111) **256572**
(220) 02.10.2002
(320) 02.10.2002
(442) 14.05.2003
(151) 27.08.2003
(180) 02.10.2012

(730) **Alfa Fokus, s.r.o.**, Česká 171, Louny, Česká
republika
(210) O 184217

(111) **256573**
(220) 02.10.2002
(320) 02.10.2002
(442) 14.05.2003
(151) 27.08.2003
(180) 02.10.2012

(730) **Milan Píkl**, Pražská 226, Hostivice, Česká
republika
(210) O 184221

(111) **256574**
(220) 02.10.2002
(320) 02.10.2002
(442) 14.05.2003
(151) 27.08.2003
(180) 02.10.2012

(730) **Václav Krejčí Upír**, Erbenova 19, Praha 5, Česká
republika
(210) O 184226

(111) **256575**

(220) 03.10.2002
 (320) 03.10.2002
 (442) 14.05.2003
 (151) 27.08.2003
 (180) 03.10.2012

(730) **NOVATO spol. s r. o.**, Uralská 6, Praha 6, Česká republika
 (210) O 184254

(111) **256576**

(220) 02.12.2002
 (320) 02.12.2002
 (442) 14.05.2003
 (151) 27.08.2003
 (180) 02.12.2012

(730) **Josef Chejn - Výroba krmiv**, Křenice 97, Sibřina, Česká republika
 (210) O 184277

(111) **256577**

(220) 02.12.2002
 (320) 02.12.2002
 (442) 14.05.2003
 (151) 27.08.2003
 (180) 02.12.2012

(730) **Josef Chejn - Výroba krmiv**, Křenice 97, Sibřina, Česká republika
 (210) O 184278

(111) **256578**

(220) 04.10.2002
 (320) 04.10.2002
 (442) 14.05.2003
 (151) 27.08.2003
 (180) 04.10.2012

(730) **IF s.r.o.**, Luční 460, Hradec Králové, Česká republika
 (210) O 184282

(111) **256579**

(220) 04.10.2002
 (320) 04.10.2002
 (442) 14.05.2003
 (151) 27.08.2003
 (180) 04.10.2012

(730) **Romana Jelínková - ALLPHOTO IMAGES, V** Domově 52, Praha 3, Česká republika
 (210) O 184283

(111) **256580**

(220) 04.10.2002
 (320) 04.10.2002
 (442) 14.05.2003
 (151) 27.08.2003
 (180) 04.10.2012

(730) **STAVCOM, spol.s r.o.**, Střížková 671, Praha 8, Česká republika
 (210) O 184289

(111) **256582**

(220) 07.10.2002
 (320) 07.10.2002
 (442) 14.05.2003
 (151) 27.08.2003
 (180) 07.10.2012

(730) **ANHEUSER-BUSCH, Incorporated**, One Busch Place, St. Louis, Spojené státy americké, Missouri
 (210) O 184360

(111) **256583**

(220) 07.10.2002
 (320) 07.10.2002
 (442) 14.05.2003
 (151) 27.08.2003
 (180) 07.10.2012

(730) **ANHEUSER-BUSCH, Incorporated**, One Busch Place, St. Louis, Spojené státy americké, Missouri
 (210) O 184361

(111) **256584**

(220) 07.10.2002
 (320) 07.10.2002
 (442) 14.05.2003
 (151) 27.08.2003
 (180) 07.10.2012

(730) **CommScope, Inc.**, 1100 CommScope Place, S.E., Hickory, Spojené státy americké, North Carolina
 (210) O 184362

(111) **256585**

(220) 07.10.2002
 (320) 07.10.2002
 (442) 14.05.2003
 (151) 27.08.2003
 (180) 07.10.2012

(730) **ZEMPER INTERNATIONAL S.A.**, Bank Lane, Nassau, Bahamy
 (210) O 184364

(111) **256586**

(220) 07.10.2002
 (320) 07.10.2002
 (442) 14.05.2003
 (151) 27.08.2003
 (180) 07.10.2012

(730) **Československá obchodní banka, a. s.**, Na Příkopě 854/14, Praha 1 - Nové Město, Česká republika
 (210) O 184373

(111) **256587**

(220) 07.10.2002
 (320) 07.10.2002
 (442) 14.05.2003
 (151) 27.08.2003
 (180) 07.10.2012

(730) **Československá obchodní banka, a. s.**, Na Příkopě 854/14, Praha 1 - Nové Město, Česká republika
 (210) O 184375

(111) **256588**

(220) 07.10.2002
 (320) 07.10.2002
 (442) 14.05.2003
 (151) 27.08.2003
 (180) 07.10.2012

(730) **Československá obchodní banka, a. s.**, Na Příkopě 854/14, Praha 1 - Nové Město, Česká republika

(210) O 184376

(111) **256589**

(220) 07.10.2002

(320) 07.10.2002

(442) 14.05.2003

(151) 27.08.2003

(180) 07.10.2012

(730) **Československá obchodní banka, a. s.**, Na Příkopě 854/14, Praha 1 - Nové Město, Česká republika

(210) O 184377

(111) **256590**

(220) 07.10.2002

(320) 07.10.2002

(442) 14.05.2003

(151) 27.08.2003

(180) 07.10.2012

(730) **Československá obchodní banka, a. s.**, Na Příkopě 854/14, Praha 1 - Nové Město, Česká republika

(210) O 184378

(111) **256591**

(220) 07.10.2002

(320) 07.10.2002

(442) 14.05.2003

(151) 27.08.2003

(180) 07.10.2012

(730) **Československá obchodní banka, a. s.**, Na Příkopě 854/14, Praha 1 - Nové Město, Česká republika

(210) O 184379

(111) **256592**

(220) 07.10.2002

(320) 07.10.2002

(442) 14.05.2003

(151) 27.08.2003

(180) 07.10.2012

(730) **Československá obchodní banka, a. s.**, Na Příkopě 854/14, Praha 1 - Nové Město, Česká republika

(210) O 184380

(111) **256593**

(220) 07.10.2002

(320) 07.10.2002

(442) 14.05.2003

(151) 27.08.2003

(180) 07.10.2012

(730) **Československá obchodní banka, a. s.**, Na Příkopě 854/14, Praha 1 - Nové Město, Česká republika

(210) O 184381

(111) **256594**

(220) 07.10.2002

(320) 07.10.2002

(442) 14.05.2003

(151) 27.08.2003

(180) 07.10.2012

(730) **Československá obchodní banka, a. s.**, Na Příkopě 854/14, Praha 1 - Nové Město, Česká republika

(210) O 184382

(111) **256595**

(220) 07.10.2002

(320) 07.10.2002

(442) 14.05.2003

(151) 27.08.2003

(180) 07.10.2012

(730) **Československá obchodní banka, a. s.**, Na Příkopě 854/14, Praha 1 - Nové Město, Česká republika

(210) O 184383

(111) **256596**

(220) 07.10.2002

(320) 07.10.2002

(442) 14.05.2003

(151) 27.08.2003

(180) 07.10.2012

(730) **Československá obchodní banka, a. s.**, Na Příkopě 854/14, Praha 1 - Nové Město, Česká republika

(210) O 184384

(111) **256597**

(220) 07.10.2002

(320) 07.10.2002

(442) 14.05.2003

(151) 27.08.2003

(180) 07.10.2012

(730) **Československá obchodní banka, a. s.**, Na Příkopě 854/14, Praha 1 - Nové Město, Česká republika

(210) O 184385

(111) **256598**

(220) 07.10.2002

(320) 07.10.2002

(442) 14.05.2003

(151) 27.08.2003

(180) 07.10.2012

(730) **Československá obchodní banka, a. s.**, Na Příkopě 854/14, Praha 1 - Nové Město, Česká republika

(210) O 184386

(111) **256599**

(220) 07.10.2002

(320) 07.10.2002

(442) 14.05.2003

(151) 27.08.2003

(180) 07.10.2012

(730) **Československá obchodní banka, a. s.**, Na Příkopě 854/14, Praha 1 - Nové Město, Česká republika

(210) O 184387

(111) **256600**

(220) 07.10.2002

(320) 07.10.2002

(442) 14.05.2003

(151) 27.08.2003

(180) 07.10.2012
(730) **Burai Aleš**, Mostní 961, Zlín, Česká republika
(210) O 184389

(111) **256601**
(220) 08.10.2002
(320) 08.10.2002
(442) 14.05.2003
(151) 27.08.2003
(180) 08.10.2012
(730) **Nakladatelství DONA s. r. o.**, Komenského
200, České Budějovice, Česká republika
(210) O 184399

(111) **256602**
(220) 08.10.2002
(320) 08.10.2002
(442) 14.05.2003
(151) 27.08.2003
(180) 08.10.2012
(730) **BP p.l.c.**, 1 St James's Square, London, Velká
Británie
(210) O 184423

(111) **256603**
(220) 09.10.2002
(320) 24.05.2002
(442) 14.05.2003
(151) 27.08.2003
(180) 09.10.2012
(730) **Palm, Inc.**, 5470 Great America Parkway, Santa
Clara, Spojené státy americké, California
(210) O 184455

(111) **256605**
(220) 10.10.2002
(320) 10.10.2002
(442) 14.05.2003
(151) 27.08.2003
(180) 10.10.2012
(730) **American Way spol.s r.o.**, Zikmunda Wintra 7,
Plzeň, Česká republika
(210) O 184481

(111) **256606**
(220) 10.10.2002
(320) 10.10.2002
(442) 14.05.2003
(151) 27.08.2003
(180) 10.10.2012
(730) **Statistrade, s.r.o.**, Nám. bratří Synků 12, Praha
4, Česká republika
(210) O 184483

(111) **256607**
(220) 10.10.2002
(320) 10.10.2002
(442) 14.05.2003
(151) 27.08.2003
(180) 10.10.2012
(730) **Robert Bilko**, Lyžbice č. 113, Třinec, Česká
republika
(210) O 184484

(111) **256608**

(220) 10.10.2002
(320) 10.10.2002
(442) 14.05.2003
(151) 27.08.2003
(180) 10.10.2012
(730) **Avefarm, spol. s r.o.**, 5. května č.p. 159, Jirny,
Česká republika
(210) O 184497

(111) **256609**
(220) 10.10.2002
(320) 10.10.2002
(442) 14.05.2003
(151) 27.08.2003
(180) 10.10.2012
(730) **Avefarm, spol. s r.o.**, 5. května č.p. 159, Jirny,
Česká republika
(210) O 184498

(111) **256610**
(220) 10.10.2002
(320) 15.04.2002
(442) 14.05.2003
(151) 27.08.2003
(180) 10.10.2012
(730) **Bombardier Inc. a Canadian corporation**,
800, René - Lévesque Blvd. West, Montreal,
Kanada
(210) O 184507

(111) **256611**
(220) 11.10.2002
(320) 11.10.2002
(442) 14.05.2003
(151) 27.08.2003
(180) 11.10.2012
(730) **Ivo Pitřman**, Pod vodojemem 2727, Zlín, Česká
republika
(210) O 184532

(111) **256612**
(220) 11.10.2002
(320) 11.10.2002
(442) 14.05.2003
(151) 27.08.2003
(180) 11.10.2012
(730) **ČEZnet, a.s.**, Fügnerovo nám. 1866/5, Praha 2,
Česká republika
(210) O 184544

(111) **256615**
(220) 14.10.2002
(320) 14.10.2002
(442) 14.05.2003
(151) 27.08.2003
(180) 14.10.2012
(730) **REPRESENT s.r.o.**, Písnická 752/44, Praha 4,
Česká republika
(210) O 184624

(111) **256616**
(220) 15.10.2002
(320) 15.10.2002
(442) 14.05.2003
(151) 27.08.2003

(180) 15.10.2012
(730) **MANUS, spol. s r.o.**, U Stavoservisu 1, Praha 10,
Česká republika
(210) O 184631

(111) **256617**
(220) 15.10.2002
(320) 15.10.2002
(442) 14.05.2003
(151) 27.08.2003
(180) 15.10.2012
(730) **PASSO, s.r.o.**, Evropská 61, Praha 6, Česká
republika
(210) O 184632

(111) **256618**
(220) 15.10.2002
(320) 15.10.2002
(442) 14.05.2003
(151) 27.08.2003
(180) 15.10.2012
(730) **ICEF Praha, společnost s ručením
omezeným**, Dvouletky 501/2899, Praha 10,
Česká republika
(210) O 184633

(111) **256619**
(220) 15.10.2002
(320) 15.10.2002
(442) 14.05.2003
(151) 27.08.2003
(180) 15.10.2012
(730) **Zdeněk Trávníček**, Lidická 19, České
Budějovice, Česká republika
(210) O 184636

(111) **256620**
(220) 15.10.2002
(320) 15.10.2002
(442) 14.05.2003
(151) 27.08.2003
(180) 15.10.2012
(730) **Fitel USA Corp.**, 2000 Northeast
Expressway, Suite F020, Norcross, Spojené státy
americké, Georgia
(210) O 184661

(111) **256621**
(220) 15.10.2002
(320) 15.10.2002
(442) 14.05.2003
(151) 27.08.2003
(180) 15.10.2012
(730) **WORLD BUILDING COMPANY CZ, s.r.o.**,
Vrchlabská 28/17, Praha 9 - Kbely, Česká
republika
(210) O 184676

(111) **256622**
(220) 15.10.2002
(320) 15.10.2002
(442) 14.05.2003
(151) 27.08.2003
(180) 15.10.2012

(730) **APTEL s.r.o.**, Jagellonská 2149/8, Praha 3, Česká
republika
(210) O 184681

(111) **256623**
(220) 16.10.2002
(320) 16.10.2002
(442) 14.05.2003
(151) 27.08.2003
(180) 16.10.2012
(730) **Anděla Gavendová**, Frýdecká 78, Český Těšín,
Česká republika
(210) O 184689

(111) **256624**
(220) 16.10.2002
(320) 16.10.2002
(442) 14.05.2003
(151) 27.08.2003
(180) 16.10.2012
(730) **STUDIO NAJBRT, s.r.o.**, Fráni Šrámka 15, Praha
5, Česká republika
(210) O 184696

(111) **256625**
(220) 16.10.2002
(320) 16.10.2002
(442) 14.05.2003
(151) 27.08.2003
(180) 16.10.2012
(730) **Michal Medvecký**, Vsetinská 194, Karolinka,
Česká republika
(210) O 184697

(111) **256626**
(220) 16.10.2002
(320) 16.10.2002
(442) 14.05.2003
(151) 27.08.2003
(180) 16.10.2012
(730) **Mgr. Beata Rajská**, Špálova 31/19, Žďár nad
Sázavou, Česká republika
(210) O 184705

(111) **256627**
(220) 16.10.2002
(320) 16.10.2002
(442) 14.05.2003
(151) 27.08.2003
(180) 16.10.2012
(730) **RAOLA, a.s.**, Strahovské nádvoří 1, Praha 1,
Česká republika
(210) O 184706

(111) **256628**
(220) 16.10.2002
(320) 16.10.2002
(442) 14.05.2003
(151) 27.08.2003
(180) 16.10.2012
(730) **DIPRO, spol. s r.o.**, Modřanská 1387/11, Praha
4, Česká republika
(210) O 184716

(111) **256629**

- (220) 16.10.2002
(320) 16.10.2002
(442) 14.05.2003
(151) 27.08.2003
(180) 16.10.2012
(730) **CORN & POPCORN COMPANY, s.r.o.**,
Kvetinářska 16, Bratislava, Slovenská republika
(210) O 184718
-
- (111) **256630**
(220) 16.10.2002
(320) 16.10.2002
(442) 14.05.2003
(151) 27.08.2003
(180) 16.10.2012
(730) **PENCO, s.r.o.**, Na Balkáně 72, Praha 3, Česká
republika
(210) O 184719
-
- (111) **256631**
(220) 16.10.2002
(320) 16.10.2002
(442) 14.05.2003
(151) 27.08.2003
(180) 16.10.2012
(730) **PENCO, s.r.o.**, Na Balkáně 72, Praha 3, Česká
republika
(210) O 184720
-
- (111) **256632**
(220) 16.10.2002
(320) 16.10.2002
(442) 14.05.2003
(151) 27.08.2003
(180) 16.10.2012
(730) **Jiří Schmid - GEORGE**, Nuselská 48/209, Praha
4, Česká republika
(210) O 184721
-
- (111) **256633**
(220) 17.10.2002
(320) 17.10.2002
(442) 14.05.2003
(151) 27.08.2003
(180) 17.10.2012
(730) **WELLDAN s. r. o.**, Na Valech 45/32, Praha 6,
Česká republika
(210) O 184774
-
- (111) **256634**
(220) 17.10.2002
(320) 17.10.2002
(442) 14.05.2003
(151) 27.08.2003
(180) 17.10.2012
(730) **WELLDAN s. r. o.**, Na Valech 45/32, Praha 6,
Česká republika
(210) O 184775
-
- (111) **256635**
(220) 17.10.2002
(320) 17.10.2002
(442) 14.05.2003
(151) 27.08.2003
(180) 17.10.2012
- (730) **Welldan s.r.o.**, Na Valech 45/32, Praha 6, Česká
republika
(210) O 184776
-
- (111) **256636**
(220) 17.10.2002
(320) 17.10.2002
(442) 14.05.2003
(151) 27.08.2003
(180) 17.10.2012
(730) **WELLDAN s. r. o.**, Na Valech 45/32, Praha 6,
Česká republika
(210) O 184777
-
- (111) **256637**
(220) 18.10.2002
(320) 18.10.2002
(442) 14.05.2003
(151) 27.08.2003
(180) 18.10.2012
(730) **Hong Lian Chen**, Kolbenova 159/7, Praha 9,
Česká republika
(210) O 184800
-
- (111) **256638**
(220) 18.10.2002
(320) 18.10.2002
(442) 14.05.2003
(151) 27.08.2003
(180) 18.10.2012
(730) **DELVITA, a. s.**, Za Panskou zahradou 1018,
Rudná, Česká republika
(210) O 184807
-
- (111) **256639**
(220) 18.10.2002
(320) 18.10.2002
(442) 14.05.2003
(151) 27.08.2003
(180) 18.10.2012
(730) **DELVITA, a. s.**, Za Panskou zahradou 1018,
Rudná, Česká republika
(210) O 184808
-
- (111) **256640**
(220) 18.10.2002
(320) 18.10.2002
(442) 14.05.2003
(151) 27.08.2003
(180) 18.10.2012
(730) **DELVITA, a. s.**, Za Panskou zahradou 1018,
Rudná, Česká republika
(210) O 184809
-
- (111) **256641**
(220) 18.10.2002
(320) 18.10.2002
(442) 14.05.2003
(151) 27.08.2003
(180) 18.10.2012
(730) **DELVITA, a. s.**, Za Panskou zahradou 1018,
Rudná, Česká republika
(210) O 184810
-
- (111) **256642**

-
- (220) 18.10.2002
(320) 18.10.2002
(442) 14.05.2003
(151) 27.08.2003
(180) 18.10.2012
(730) **DELVITA, a. s.**, Za Panskou zahradou 1018,
Rudná, Česká republika
(210) O 184811
-
- (111) **256643**
(220) 18.10.2002
(320) 18.10.2002
(442) 14.05.2003
(151) 27.08.2003
(180) 18.10.2012
(730) **DELVITA, a. s.**, Za Panskou zahradou 1018,
Rudná, Česká republika
(210) O 184812
-
- (111) **256644**
(220) 18.10.2002
(320) 18.10.2002
(442) 14.05.2003
(151) 27.08.2003
(180) 18.10.2012
(730) **DELVITA, a. s.**, Za Panskou zahradou 1018,
Rudná, Česká republika
(210) O 184813
-
- (111) **256645**
(220) 18.10.2002
(320) 18.10.2002
(442) 14.05.2003
(151) 27.08.2003
(180) 18.10.2012
(730) **Colosseum, spol. s r.o.**, Vavřanova 1172, Praha
4, Česká republika
(210) O 184826
-
- (111) **256646**
(220) 21.10.2002
(320) 21.10.2002
(442) 14.05.2003
(151) 27.08.2003
(180) 21.10.2012
(730) **MKN s.r.o.**, Litochlebská 207, Praha 10, Česká
republika
(210) O 184843
-
- (111) **256647**
(220) 22.10.2002
(320) 22.10.2002
(442) 14.05.2003
(151) 27.08.2003
(180) 22.10.2012
(730) **PANTECH Co., Ltd.**, Shinsong Center Building
25-12, Youido-dong, Yo, Seoul, Jižní Korea
(210) O 184866
-
- (111) **256648**
(220) 22.10.2002
(320) 22.10.2002
(442) 14.05.2003
(151) 27.08.2003
(180) 22.10.2012
-
- (460) **Sfinga AM, s.r.o.**, V Tůních 11, Praha 2, Česká
republika
(210) O 184876
-
- (111) **256650**
(220) 22.10.2002
(320) 22.10.2002
(442) 14.05.2003
(151) 27.08.2003
(180) 22.10.2012
(730) **ASENA s.r.o.**, Úvoz 1, Praha 1, Česká republika
(210) O 184881
-
- (111) **256651**
(220) 22.10.2002
(320) 22.10.2002
(442) 14.05.2003
(151) 27.08.2003
(180) 22.10.2012
(730) **ASENA s.r.o.**, Úvoz 1, Praha 1, Česká republika
(210) O 184882
-
- (111) **256652**
(220) 22.10.2002
(320) 30.09.2002
(442) 14.05.2003
(151) 27.08.2003
(180) 22.10.2012
(730) **Slovenské liehovary a likérky, a.s.**, Trnavská
cesta, Leopoldov, Slovenská republika
(210) O 184886
-
- (111) **256653**
(220) 22.10.2002
(320) 22.10.2002
(442) 14.05.2003
(151) 27.08.2003
(180) 22.10.2012
(730) **Veranda Publications, Inc.**, 455 E. Paces Ferry
Road, Suite 216, Atlanta, Spojené státy americké,
Georgia
(210) O 184887
-
- (111) **256654**
(220) 22.10.2002
(320) 22.10.2002
(442) 14.05.2003
(151) 27.08.2003
(180) 22.10.2012
(730) **TERWEL, spol. s r.o.**, Plzeňská 155/113, Praha
5, Česká republika
(210) O 184891
-
- (111) **256655**
(220) 22.10.2002
(320) 22.10.2002
(442) 14.05.2003
(151) 27.08.2003
(180) 22.10.2012
(730) **ing. arch. Vladi Petrov**, Brdlickova 21/197, Praha
5, Česká republika
(210) O 184892
-
- (111) **256656**
(220) 22.10.2002

(320) 22.10.2002
 (442) 14.05.2003
 (151) 27.08.2003
 (180) 22.10.2012
 (730) **SOMMELIER, s.r.o.**, Poděbradova 443, Roztoky
 u Prahy, Česká republika
 (210) O 184894

(111) **256657**
 (220) 23.10.2002
 (320) 23.10.2002
 (442) 14.05.2003
 (151) 27.08.2003
 (180) 23.10.2012
 (730) **Josef Rozenský**, Nad Ražákem 1130/24, Praha
 4, Česká republika
 (210) O 184913

(111) **256658**
 (220) 23.10.2002
 (320) 23.10.2002
 (442) 14.05.2003
 (151) 27.08.2003
 (180) 23.10.2012
 (730) **SYSCOM Software spol. s r.o.**, Kytlická
 818/21a, Praha 9, Česká republika
 (210) O 184914

(111) **256659**
 (220) 23.10.2002
 (320) 23.10.2002
 (442) 14.05.2003
 (151) 27.08.2003
 (180) 23.10.2012
 (730) **SYSCOM Software spol. s r.o.**, Kytlická
 818/21a, Praha 9, Česká republika
 (210) O 184915

(111) **256660**
 (220) 23.10.2002
 (320) 23.10.2002
 (442) 14.05.2003
 (151) 27.08.2003
 (180) 23.10.2012
 (730) **SYSCOM Software spol. s r.o.**, Kytlická
 818/21a, Praha 9, Česká republika
 (210) O 184916

(111) **256661**
 (220) 23.10.2002
 (320) 23.10.2002
 (442) 14.05.2003
 (151) 27.08.2003
 (180) 23.10.2012
 (730) **SYSCOM Software spol. s r.o.**, Kytlická
 818/21a, Praha 9, Česká republika
 (210) O 184917

(111) **256662**
 (220) 23.10.2002
 (320) 23.10.2002
 (442) 14.05.2003
 (151) 27.08.2003
 (180) 23.10.2012

(730) **SYSCOM Software spol. s r.o.**, Kytlická
 818/21a, Praha 9, Česká republika
 (210) O 184918

(111) **256663**
 (220) 23.10.2002
 (320) 23.10.2002
 (442) 14.05.2003
 (151) 27.08.2003
 (180) 23.10.2012
 (730) **SYSCOM Software spol. s r.o.**, Kytlická
 818/21a, Praha 9, Česká republika
 (210) O 184919

(111) **256664**
 (220) 23.10.2002
 (320) 23.10.2002
 (442) 14.05.2003
 (151) 27.08.2003
 (180) 23.10.2012
 (730) **Television Events and Marketing, Inc., 2**
 Waterfront Plaza, Suite 302, 500 Ala Moana Bo,
 Honolulu, Spojené státy americké, Hawaii
 (210) O 184920

(111) **256665**
 (220) 23.10.2002
 (320) 03.07.2002
 (442) 14.05.2003
 (151) 27.08.2003
 (180) 23.10.2012
 (730) **GS-Hydro Oy**, Lautatarhankatu 4, Hameenlinna,
 Finsko
 (210) O 184924

(111) **256666**
 (220) 25.10.2002
 (320) 25.10.2002
 (442) 14.05.2003
 (151) 27.08.2003
 (180) 25.10.2012
 (730) **Nealko nápoje, a.s.**, Holická 49, Olomouc, Česká
 republika
 (210) O 184982

(111) **256667**
 (220) 25.10.2002
 (320) 25.10.2002
 (442) 14.05.2003
 (151) 27.08.2003
 (180) 25.10.2012
 (730) **LIAS VINTÍŘOV, Lehký stavební materiál,**
 k.s., Vintířov, Česká republika
 (210) O 184993

(111) **256668**
 (220) 25.10.2002
 (320) 25.10.2002
 (442) 14.05.2003
 (151) 27.08.2003
 (180) 25.10.2012
 (730) **COGEMA LOGISTICS, Societe anonyme, 1,**
 rue des Hérons, Montigny Le Bretonneux, Francie
 (210) O 184995

(111) **256669**
 (220) 25.10.2002
 (320) 25.10.2002
 (442) 14.05.2003
 (151) 27.08.2003
 (180) 25.10.2012
 (730) **COGEMA LOGISTICS, Societe anonyme**, 1,
 rue des Hérons, Montigny Le Bretonneux, Francie
 (210) O 184996

(111) **256670**
 (220) 25.10.2002
 (320) 25.10.2002
 (442) 14.05.2003
 (151) 27.08.2003
 (180) 25.10.2012
 (730) **Penn Racquet Sports, Inc. (an Ohio
 corporation)**, 306 South 45th Avenue, Phoenix,
 Spojené státy americké, Arizona
 (210) O 185008

(111) **256671**
 (220) 25.10.2002
 (320) 25.10.2002
 (442) 14.05.2003
 (151) 27.08.2003
 (180) 25.10.2012
 (730) **VÍTKOVICE Ozubárna, a.s.**, Ruská č.p. 83/24,
 Ostrava - Vítkovice, Česká republika
 (210) O 185010

(111) **256672**
 (220) 25.10.2002
 (320) 26.04.2002
 (442) 14.05.2003
 (151) 27.08.2003
 (180) 25.10.2012
 (730) **Planet Earth Skateboards, Inc.**, 1916 Palomar
 Oaks Way, Suite 150, Carlsbad, Spojené státy
 americké, California
 (210) O 185011

(111) **256673**
 (220) 25.10.2002
 (320) 26.04.2002
 (442) 14.05.2003
 (151) 27.08.2003
 (180) 25.10.2012
 (730) **BP SOLVAY POLYETHYLENE NORTH
 AMERICA**, 3333 Richmond Avenue, Houston,
 Spojené státy americké, Texas
 (210) O 185012

(111) **256674**
 (220) 06.11.2002
 (320) 06.11.2002
 (442) 14.05.2003
 (151) 27.08.2003
 (180) 06.11.2012
 (730) **Ing. Ludvík Šlancar**, Palackého 956, Roztoky,
 Česká republika
 (210) O 185015

(111) **256675**
 (220) 25.10.2002

(320) 25.10.2002
 (442) 14.05.2003
 (151) 27.08.2003
 (180) 25.10.2012
 (730) **COLGATE-PALMOLIVE Company, A
 Delavare Corporation**, 300 Park Avenue, New
 York, Spojené státy americké, New York
 (210) O 185016

(111) **256676**
 (220) 25.10.2002
 (320) 25.10.2002
 (442) 14.05.2003
 (151) 27.08.2003
 (180) 25.10.2012
 (730) **ČSAD BUS Ústí nad Labem, a.s.**, Sociální péče
 3316/12a, Ústí nad Labem, Česká republika
 (210) O 185024

(111) **256677**
 (220) 25.10.2002
 (320) 25.10.2002
 (442) 14.05.2003
 (151) 27.08.2003
 (180) 25.10.2012
 (730) **Karel Stárek - KASTAR**, Brodská 1835/10, Žďár
 nad Sázavou, Česká republika
 (210) O 185025

(111) **256678**
 (220) 29.10.2002
 (320) 29.10.2002
 (442) 14.05.2003
 (151) 27.08.2003
 (180) 29.10.2012
 (730) **Avon Products, Inc.**, 1345 Avenue of the
 Americas, New York, Spojené státy americké, New
 York
 (210) O 185048

(111) **256679**
 (220) 29.10.2002
 (320) 01.05.2002
 (442) 14.05.2003
 (151) 27.08.2003
 (180) 29.10.2012
 (730) **GlaxoSmithKline Biologicals S.A.**, Rue de
 l'Institut 89, Rixensart, Belgie
 (210) O 185052

(111) **256680**
 (220) 29.10.2002
 (320) 29.10.2002
 (442) 14.05.2003
 (151) 27.08.2003
 (180) 29.10.2012
 (730) **Temposervis, a.s.**, nám. Hrdinů 1634/3, Praha 4,
 Česká republika
 (210) O 185053

(111) **256681**
 (220) 29.10.2002
 (320) 29.10.2002
 (442) 14.05.2003
 (151) 27.08.2003

(180) 29.10.2012
 (730) **SLOVAK INTERNATIONAL TABAK a. s.**
S.I.T., Mlynské Nivy č. 54, Bratislava, Slovenská
 republika
 (210) O 185062

(111) **256682**
 (220) 29.10.2002
 (320) 29.10.2002
 (442) 14.05.2003
 (151) 27.08.2003
 (180) 29.10.2012
 (730) **DARA BABY s.r.o.**, Krátká 711, Valašské
 Meziříčí, Česká republika
 (210) O 185067

(111) **256683**
 (220) 29.10.2002
 (320) 29.10.2002
 (442) 14.05.2003
 (151) 27.08.2003
 (180) 29.10.2012
 (730) **DARA BABY s.r.o.**, Krátká 711, Valašské
 Meziříčí, Česká republika
 (210) O 185068

(111) **256684**
 (220) 29.10.2002
 (320) 29.10.2002
 (442) 14.05.2003
 (151) 27.08.2003
 (180) 29.10.2012
 (730) **Leonard Plaček**, Spartakiádní 175/8,
 Dobroslavice, Česká republika
 (210) O 185070

(111) **256685**
 (220) 30.10.2002
 (320) 30.10.2002
 (442) 14.05.2003
 (151) 27.08.2003
 (180) 30.10.2012
 (730) **SETUZA, a.s.**, Žukovova 100, Ústí nad Labem,
 Česká republika
 (210) O 185073

(111) **256686**
 (220) 30.10.2002
 (320) 30.10.2002
 (442) 14.05.2003
 (151) 27.08.2003
 (180) 30.10.2012
 (730) **ALUPRESS-02 s.r.o.**, Ještědská 151, Liberec 8,
 Česká republika
 (210) O 185084

(111) **256687**
 (220) 30.10.2002
 (320) 30.10.2002
 (442) 14.05.2003
 (151) 27.08.2003
 (180) 30.10.2012
 (730) **ALUPRESS-02 s.r.o.**, Ještědská 151, Liberec 8,
 Česká republika
 (210) O 185085

(111) **256688**
 (220) 30.10.2002
 (320) 30.04.2002
 (442) 14.05.2003
 (151) 27.08.2003
 (180) 30.10.2012
 (730) **Biogen, Inc. (a Massachusetts corporation)**,
 14 Cambridge Center, Cambridge, Spojené státy
 americké, Massachusetts
 (210) O 185092

(111) **256689**
 (220) 30.10.2002
 (320) 30.04.2002
 (442) 14.05.2003
 (151) 27.08.2003
 (180) 30.10.2012
 (730) **Biogen, Inc. (a Massachusetts corporation)**,
 14 Cambridge Center, Cambridge, Spojené státy
 americké, Massachusetts
 (210) O 185093

(111) **256690**
 (220) 30.10.2002
 (320) 30.10.2002
 (442) 14.05.2003
 (151) 27.08.2003
 (180) 30.10.2012
 (730) **ALONG, spol. s r.o.**, Stavbařů 32, Most, Česká
 republika
 (210) O 185098

(111) **256691**
 (220) 30.10.2002
 (320) 30.10.2002
 (442) 14.05.2003
 (151) 27.08.2003
 (180) 30.10.2012
 (730) **2N TELEKOMUNIKACE a.s.**, Modřanská
 621/72, Praha 4, Česká republika
 (210) O 185108

(111) **256692**
 (220) 30.10.2002
 (320) 30.10.2002
 (442) 14.05.2003
 (151) 27.08.2003
 (180) 30.10.2012
 (730) **2N TELEKOMUNIKACE a.s.**, Modřanská
 621/72, Praha 4, Česká republika
 (210) O 185109

(111) **256693**
 (220) 30.10.2002
 (320) 30.10.2002
 (442) 14.05.2003
 (151) 27.08.2003
 (180) 30.10.2012
 (730) **2N TELEKOMUNIKACE a.s.**, Modřanská
 621/72, Praha 4, Česká republika
 (210) O 185111

(111) **256694**
 (220) 31.10.2002
 (320) 31.10.2002

-
- (442) 14.05.2003
(151) 27.08.2003
(180) 31.10.2012
(730) **Markéta Jedličková**, Na Valtické 12, Břeclav, Česká republika
(210) O 185126
-
- (111) **256695**
(220) 31.10.2002
(320) 31.10.2002
(442) 14.05.2003
(151) 27.08.2003
(180) 31.10.2012
(730) **Codman Neuro Sciences Sarl**, Rue Girardet 29, Le Locle, Švýcarsko
(210) O 185158
-
- (111) **256696**
(220) 31.10.2002
(320) 31.10.2002
(442) 14.05.2003
(151) 27.08.2003
(180) 31.10.2012
(730) **Codman Neuro Sciences Sarl**, Rue Girardet 29, Le Locle, Švýcarsko
(210) O 185159
-
- (111) **256697**
(220) 31.10.2002
(320) 31.10.2002
(442) 14.05.2003
(151) 27.08.2003
(180) 31.10.2012
(730) **PHARMACIA & UPJOHN CO.**, 100 Route 206 North, Peapack, Spojené státy americké, New Jersey
(210) O 185162
-
- (111) **256698**
(220) 31.10.2002
(320) 31.10.2002
(442) 14.05.2003
(151) 27.08.2003
(180) 31.10.2012
(730) **Dell Computer Corporation**, One Dell Way, Round Rock, Spojené státy americké, Texas
(210) O 185163
-
- (111) **256699**
(220) 31.10.2002
(320) 31.10.2002
(442) 14.05.2003
(151) 27.08.2003
(180) 31.10.2012
(730) **FOLBER s.r.o.**, Klenovická 186, Praha 4, Česká republika
(210) O 185165
-
- (111) **256700**
(220) 01.11.2002
(320) 01.11.2002
(442) 14.05.2003
(151) 27.08.2003
(180) 01.11.2012
-
- (730) **SOVA SYSTEMS Č.R., spol. s r.o.**, Jugoslávská 7/9, Brno, Česká republika
(210) O 185173
-
- (111) **256701**
(220) 01.11.2002
(320) 01.11.2002
(442) 14.05.2003
(151) 27.08.2003
(180) 01.11.2012
(730) **SOVA SYSTEMS Č.R., spol. s r.o.**, Jugoslávská 7/9, Brno, Česká republika
(210) O 185174
-
- (111) **256702**
(220) 01.11.2002
(320) 01.11.2002
(442) 14.05.2003
(151) 27.08.2003
(180) 01.11.2012
(730) **ARAL ČR a.s.**, Na Pankráci 14, Praha, Česká republika
(210) O 185201
-
- (111) **256703**
(220) 01.11.2002
(320) 01.11.2002
(442) 14.05.2003
(151) 27.08.2003
(180) 01.11.2012
(730) **MEDIPO AGRAS H.B., spol. s r.o.**, Dobrovského 2366, Havlíčkův Brod, Česká republika
(210) O 185202
-
- (111) **256704**
(220) 01.11.2002
(320) 01.11.2002
(442) 14.05.2003
(151) 27.08.2003
(180) 01.11.2012
(730) **MEDIPO AGRAS H.B., spol. s r.o.**, Dobrovského 2366, Havlíčkův Brod, Česká republika
(210) O 185203
-
- (111) **256705**
(220) 01.11.2002
(320) 01.11.2002
(442) 14.05.2003
(151) 27.08.2003
(180) 01.11.2012
(730) **Waxoyl AG**, Oberwilerstrasse 98, Basle, Švýcarsko
(210) O 185207
-
- (111) **256706**
(220) 01.11.2002
(320) 01.11.2002
(442) 14.05.2003
(151) 27.08.2003
(180) 01.11.2012
(730) **MOTOROLA, INC.**, 1303 East Algonquin Road, Schaumburg, Spojené státy americké, Illinois
(210) O 185208
-

-
- (111) **256707**
(220) 01.11.2002
(320) 01.11.2002
(442) 14.05.2003
(151) 27.08.2003
(180) 01.11.2012
(730) **Mars Incorporated**, 6885 Elm Street, Mc Lean,
Spojené státy americké, Virginia
(210) O 185210
-
- (111) **256708**
(220) 01.11.2002
(320) 01.11.2002
(442) 14.05.2003
(151) 27.08.2003
(180) 01.11.2012
(730) **Renaissance Hotel Holdings, Inc.**, Marriott
Drive, Dept. 52/923, Washington, Spojené státy
americké, District of Columbia
(210) O 185212
-
- (111) **256709**
(220) 01.11.2002
(320) 01.11.2002
(442) 14.05.2003
(151) 27.08.2003
(180) 01.11.2012
(730) **Renaissance Hotel Holdings, Inc.**, Marriott
Drive, Dept. 52/923, Washington, Spojené státy
americké, District of Columbia
(210) O 185213
-
- (111) **256710**
(220) 01.11.2002
(320) 01.11.2002
(442) 14.05.2003
(151) 27.08.2003
(180) 01.11.2012
(730) **Renaissance Hotel Holdings, Inc.**, Marriott
Drive, Dept. 52/923, Washington, Spojené státy
americké, District of Columbia
(210) O 185214
-
- (111) **256711**
(220) 01.11.2002
(320) 01.11.2002
(442) 14.05.2003
(151) 27.08.2003
(180) 01.11.2012
(730) **ST. NICOLAUS a.s.**, ul. 1. mája 113, Liptovský
Mikuláš, Slovenská republika
(210) O 185215
-
- (111) **256712**
(220) 01.11.2002
(320) 01.11.2002
(442) 14.05.2003
(151) 27.08.2003
(180) 01.11.2012
(730) **ST. NICOLAUS a.s.**, ul. 1. mája 113, Liptovský
Mikuláš, Slovenská republika
(210) O 185216
-
- (111) **256713**
- (220) 01.11.2002
(320) 01.11.2002
(442) 14.05.2003
(151) 27.08.2003
(180) 01.11.2012
(730) **Frederique Constant Holding N.V.**, Binnenweg
15, Curacao, Holandské Antily
(210) O 185217
-
- (111) **256714**
(220) 04.11.2002
(320) 04.11.2002
(442) 14.05.2003
(151) 27.08.2003
(180) 04.11.2012
(730) **Eler Cosmetics, s.r.o.**, Zeleneč 227, Slovenská
republika
(210) O 185237
-
- (111) **256715**
(220) 04.11.2002
(320) 04.11.2002
(442) 14.05.2003
(151) 27.08.2003
(180) 04.11.2012
(730) **Tomáš Foltýn**, Maškovice 7, Litoměřice, Česká
republika
(210) O 185250
-
- (111) **256716**
(220) 04.11.2002
(320) 04.11.2002
(442) 14.05.2003
(151) 27.08.2003
(180) 04.11.2012
(730) **Pavel Kučera**, Psáry 200, Psáry, okr. Praha-
západ, Česká republika
(210) O 185251
-
- (111) **256717**
(220) 04.11.2002
(320) 04.11.2002
(442) 14.05.2003
(151) 27.08.2003
(180) 04.11.2012
(730) **Apple Computer, Inc.**, 1 Infinite Loop,
Cupertino, Spojené státy americké, California
(210) O 185252
-
- (111) **256718**
(220) 04.11.2002
(320) 04.11.2002
(442) 14.05.2003
(151) 27.08.2003
(180) 04.11.2012
(730) **Vogel Publishing s.r.o.**, Sokolovská 73, Praha
8, Česká republika
(210) O 185253
-
- (111) **256719**
(220) 04.11.2002
(320) 04.11.2002
(442) 14.05.2003
(151) 27.08.2003
(180) 04.11.2012

(730) **Sao Paulo Alpargatas S.A.**, Rua Urussuí 300,
Sao Paulo, Brazílie
(210) O 185254

(111) **256720**
(220) 04.11.2002
(320) 04.11.2002
(442) 14.05.2003
(151) 27.08.2003
(180) 04.11.2012

(730) **Trishul Overseas Private Limited**, J-27,
Jangpura Extension, New Delhi, Indie
(210) O 185255

(111) **256721**
(220) 04.11.2002
(320) 04.11.2002
(442) 14.05.2003
(151) 27.08.2003
(180) 04.11.2012

(730) **Lexmark International, Inc.**, 740 West New
Cicle Road, Lexington, Spojené státy americké,
Kentucky
(210) O 185273

(111) **256722**
(220) 04.11.2002
(320) 04.11.2002
(442) 14.05.2003
(151) 27.08.2003
(180) 04.11.2012

(730) **PHOENIX-ZEPPELIN, spol. s r.o.**, Lipová 72,
Modletice, Česká republika
(210) O 185274

(111) **256723**
(220) 04.11.2002
(320) 04.11.2002
(442) 14.05.2003
(151) 27.08.2003
(180) 04.11.2012

(730) **PHOENIX-ZEPPELIN, spol. s r.o.**, Lipová 72,
Modletice, Česká republika
(210) O 185275

(111) **256724**
(220) 04.11.2002
(320) 04.11.2002
(442) 14.05.2003
(151) 27.08.2003
(180) 04.11.2012

(730) **P.K. SOLVENT, spol.s r.o.**, K Žižkovu 9/640,
Praha 9, Česká republika
(210) O 185279

(111) **256725**
(220) 04.11.2002
(320) 04.11.2002
(442) 14.05.2003
(151) 27.08.2003
(180) 04.11.2012

(730) **AGENTURA TP CORPORATION**, Václavské
náměstí 66, Praha 1, Česká republika
(210) O 185282

(111) **256726**
(220) 05.11.2002
(320) 05.11.2002
(442) 14.05.2003
(151) 27.08.2003
(180) 05.11.2012

(730) **Martin Solar - BIKERS CROWN**, Pražská
481/IV, Chlumec n. Cidlinou, Česká republika
(210) O 185293

(111) **256727**
(220) 05.11.2002
(320) 05.11.2002
(442) 14.05.2003
(151) 27.08.2003
(180) 05.11.2012

(730) **TATRACHEMA, výrobné družstvo**, Bulharská
40, Trnava, Slovenská republika
(210) O 185300

(111) **256728**
(220) 05.11.2002
(320) 05.11.2002
(442) 14.05.2003
(151) 27.08.2003
(180) 05.11.2012

(730) **Česká televize**, Na Hřebenech II., Praha 4 -
Kavčí hory, Česká republika
(210) O 185301

(111) **256729**
(220) 05.11.2002
(320) 05.11.2002
(442) 14.05.2003
(151) 27.08.2003
(180) 05.11.2012

(730) **Zdeněk Šerý**, Horní Lideč 261, Česká republika
(210) O 185302

(111) **256730**
(220) 05.11.2002
(320) 05.11.2002
(442) 14.05.2003
(151) 27.08.2003
(180) 05.11.2012

(730) **IQ finance s.r.o.**, U Světličky 3, Praha 6, Česká
republika
(210) O 185303

(111) **256731**
(220) 05.11.2002
(320) 05.11.2002
(442) 14.05.2003
(151) 27.08.2003
(180) 05.11.2012

(730) **BenchCom, s.r.o.**, Široká 2043, Říčany, Česká
republika
(210) O 185308

(111) **256732**
(220) 05.11.2002
(320) 05.11.2002
(442) 14.05.2003
(151) 27.08.2003
(180) 05.11.2012

(730) **BenchCom, s.r.o.**, Široká 2043, Říčany, Česká republika
(210) O 185309

(111) **256733**

(220) 05.11.2002
(320) 05.11.2002
(442) 14.05.2003
(151) 27.08.2003
(180) 05.11.2012

(730) **ABOSYS, a.s.**, Na Pankráci 1618/30, Praha 4, Česká republika
(210) O 185310

(111) **256734**

(220) 06.11.2002
(320) 06.11.2002
(442) 14.05.2003
(151) 27.08.2003
(180) 06.11.2012

(730) **PODHORAN LUKOV, a.s.**, Lukov 309, Lukov, Česká republika
(210) O 185332

(111) **256735**

(220) 06.11.2002
(320) 06.11.2002
(442) 14.05.2003
(151) 27.08.2003
(180) 06.11.2012

(730) **PODHORAN LUKOV, a.s.**, Lukov 309, Lukov, Česká republika
(210) O 185333

(111) **256736**

(220) 06.11.2002
(320) 06.11.2002
(442) 14.05.2003
(151) 27.08.2003
(180) 06.11.2012

(730) **Velta plus, s.r.o.**, Závodu míru 790, Karlovy Vary, Česká republika
(210) O 185336

(111) **256737**

(220) 06.11.2002
(320) 06.11.2002
(442) 14.05.2003
(151) 27.08.2003
(180) 06.11.2012

(730) **Velta plus, s.r.o.**, Závodu míru 790, Karlovy Vary, Česká republika
(210) O 185337

(111) **256738**

(220) 06.11.2002
(320) 06.11.2002
(442) 14.05.2003
(151) 27.08.2003
(180) 06.11.2012

(730) **JULIUS MEINL, a.s.**, U libeňského pivovaru 63, Praha 8, Česká republika
(210) O 185338

(111) **256739**

(220) 06.11.2002
(320) 06.11.2002
(442) 14.05.2003
(151) 27.08.2003
(180) 06.11.2012

(730) **SEZAKO Prostějov s.r.o.**, Fanderlíkova 36, Prostějov, Česká republika
(210) O 185339

(111) **256740**

(220) 06.11.2002
(320) 06.11.2002
(442) 14.05.2003
(151) 27.08.2003
(180) 06.11.2012

(730) **HASAP GASTRO Consulting, s. r. o.**, Březová-Oleško 1150, Česká republika
(210) O 185340

(111) **256741**

(220) 06.11.2002
(320) 06.11.2002
(442) 14.05.2003
(151) 27.08.2003
(180) 06.11.2012

(730) **Silvie Brouková**, Průběžná 725, Mnichovice, Česká republika
(210) O 185341

(111) **256742**

(220) 07.11.2002
(320) 07.11.2002
(442) 14.05.2003
(151) 27.08.2003
(180) 07.11.2012

(730) **SYMONTA s.r.o.**, Lobežská E 981, Plzeň, Česká republika
(210) O 185367

(111) **256743**

(220) 07.11.2002
(320) 07.11.2002
(442) 14.05.2003
(151) 27.08.2003
(180) 07.11.2012

(730) **ORTO plus s.r.o.**, Jaroslavice 214, Zlín, Česká republika
(210) O 185391

(111) **256744**

(220) 07.11.2002
(320) 07.11.2002
(442) 14.05.2003
(151) 27.08.2003
(180) 07.11.2012

(730) **Martin Dvořák**, V Koutech 164, Potštejn, Česká republika
(210) O 185394

(111) **256745**

(220) 07.11.2002
(320) 07.11.2002
(442) 14.05.2003
(151) 27.08.2003
(180) 07.11.2012

(730) **Potápěčská stanice v.o.s.**, Bezručova 4219,
Chomutov, Česká republika
(210) O 185400

(111) **256746**
(220) 08.11.2002
(320) 08.11.2002
(442) 14.05.2003
(151) 27.08.2003
(180) 08.11.2012

(730) **VitaHarmony, s.r.o.**, Vyhlička 39, Brno, Česká
republika
(210) O 185411

(111) **256747**
(220) 08.11.2002
(320) 08.11.2002
(442) 14.05.2003
(151) 27.08.2003
(180) 08.11.2012

(730) **Ing. Křivánek Radko**, Prokopova 13/15, Plzeň -
Jižní Předměstí, Česká republika
(210) O 185414

(111) **256748**
(220) 08.11.2002
(320) 08.11.2002
(442) 14.05.2003
(151) 27.08.2003
(180) 08.11.2012

(730) **DYTRON, s r. o.**, Jabkenická 150, Praha 9 -
Kbely, Česká republika
(210) O 185415

(111) **256749**
(220) 08.11.2002
(320) 08.11.2002
(442) 14.05.2003
(151) 27.08.2003
(180) 08.11.2012

(730) **ZEBRA CO., LTD.**, 2-9, Higashigoken-cho,
Shinjuku-ku, TOKYO, Japonsko
(210) O 185417

(111) **256750**
(220) 08.11.2002
(320) 08.11.2002
(442) 14.05.2003
(151) 27.08.2003
(180) 08.11.2012

(730) **Li & Fung (B.V.I.) Limited**, Offshore
Incorporations Centre, Road Town, Tortola,
Britské Panenské ostrovy
(210) O 185418

(111) **256751**
(220) 08.11.2002
(320) 08.11.2002
(442) 14.05.2003
(151) 27.08.2003
(180) 08.11.2012

(730) **Laboratoires IREX**, 22, Avenue Galilée, Le
Plessis Robinson, Francie
(210) O 185419

(111) **256752**
(220) 08.11.2002
(320) 08.11.2002
(442) 14.05.2003
(151) 27.08.2003
(180) 08.11.2012

(730) **Česká pojišťovna a.s.**, Spálená 75/16, Praha 1,
Česká republika
(210) O 185425

(111) **256753**
(220) 08.11.2002
(320) 08.11.2002
(442) 14.05.2003
(151) 27.08.2003
(180) 08.11.2012

(730) **Česká pojišťovna a.s.**, Spálená 75/16, Praha 1,
Česká republika
(210) O 185426

(111) **256754**
(220) 08.11.2002
(320) 08.11.2002
(442) 14.05.2003
(151) 27.08.2003
(180) 08.11.2012

(730) **Česká pojišťovna a.s.**, Spálená 75/16, Praha 1,
Česká republika
(210) O 185427

(111) **256755**
(220) 08.11.2002
(320) 08.11.2002
(442) 14.05.2003
(151) 27.08.2003
(180) 08.11.2012

(730) **Česká pojišťovna a.s.**, Spálená 75/16, Praha 1,
Česká republika
(210) O 185428

(111) **256756**
(220) 08.11.2002
(320) 08.11.2002
(442) 14.05.2003
(151) 27.08.2003
(180) 08.11.2012

(730) **Česká pojišťovna a.s.**, Spálená 75/16, Praha 1,
Česká republika
(210) O 185429

(111) **256757**
(220) 08.11.2002
(320) 08.11.2002
(442) 14.05.2003
(151) 27.08.2003
(180) 08.11.2012

(730) **GMProject International s.r.o.**, Janská 4,
Opava, Česká republika
(210) O 185432

(111) **256758**
(220) 11.11.2002
(320) 11.11.2002
(442) 14.05.2003
(151) 27.08.2003

(180) 11.11.2012

(730) **NATUR TRAVEL s.r.o.**, dr. Janského 1045,
Černošice, Česká republika

(210) O 185440

(111) **256759**

(220) 11.11.2002

(320) 11.11.2002

(442) 14.05.2003

(151) 27.08.2003

(180) 11.11.2012

(730) **Marie Bártíková**, Špidrova 95, Vimperk, Česká
republika

(210) O 185475

(111) **256760**

(220) 11.11.2002

(320) 11.11.2002

(442) 14.05.2003

(151) 27.08.2003

(180) 11.11.2012

(730) **DOMITA, a.s.**, Stránského 2291, Tábor, Česká
republika

(210) O 185477

(111) **256761**

(220) 12.11.2002

(320) 12.11.2002

(442) 14.05.2003

(151) 27.08.2003

(180) 12.11.2012

(730) **Dr. Oetker, spol. s r.o.**, Americká 2335, Kladno
- Kročehlavy, Česká republika

(210) O 185494

(111) **256762**

(220) 12.11.2002

(320) 12.11.2002

(442) 14.05.2003

(151) 27.08.2003

(180) 12.11.2012

(730) **Tiffany and Company**, 727 Fifth Avenue, New
York City, Spojené státy americké, New York

(210) O 185497

(111) **256763**

(220) 12.11.2002

(320) 12.11.2002

(442) 14.05.2003

(151) 27.08.2003

(180) 12.11.2012

(730) **Tomáš Vajčner**, Raisova 1190, Úvaly, Česká
republika

(210) O 185498

(111) **256764**

(220) 12.11.2002

(320) 12.11.2002

(442) 14.05.2003

(151) 27.08.2003

(180) 12.11.2012

(730) **Tomáš Vajčner**, Raisova 1190, Úvaly, Česká
republika

(210) O 185499

(111) **256765**

(220) 12.11.2002

(320) 12.11.2002

(442) 14.05.2003

(151) 27.08.2003

(180) 12.11.2012

(730) **QUIMIBEL, S.L.**, Pol. Ind. Sigio XX, Navas de
Tolosa, 148, Terra, Barcelona, Španělsko

(210) O 185503

(111) **256766**

(220) 12.11.2002

(320) 12.11.2002

(442) 14.05.2003

(151) 27.08.2003

(180) 12.11.2012

(730) **Ateliéry Bonton Zlín, a.s.**, Filmová 174, Zlín,
Česká republika

(210) O 185504

(111) **256767**

(220) 12.11.2002

(320) 12.11.2002

(442) 14.05.2003

(151) 27.08.2003

(180) 12.11.2012

(730) **FAN s.r.o.**, Na Výšince 994, Turnov, Česká
republika

(210) O 185507

(111) **256768**

(220) 13.11.2002

(320) 13.11.2002

(442) 14.05.2003

(151) 27.08.2003

(180) 13.11.2012

(730) **Miloslav Košťál - MIKOS**, Nemocniční
77/2197, Aš, Česká republika

(210) O 185508

(111) **256769**

(220) 13.11.2002

(320) 13.11.2002

(442) 14.05.2003

(151) 27.08.2003

(180) 13.11.2012

(730) **STŘECHA speciál, s.r.o.**, Zbraslavská 1, Praha
5-M. Chuchle, Česká republika

(210) O 185544

(111) **256770**

(220) 13.11.2002

(320) 13.11.2002

(442) 14.05.2003

(151) 27.08.2003

(180) 13.11.2012

(730) **STŘECHA speciál, s.r.o.**, Zbraslavská 1, Praha 5
- M. Chuchle, Česká republika

(210) O 185545

(111) **256771**

(220) 14.11.2002

(320) 14.11.2002

(442) 14.05.2003

(151) 27.08.2003

(180) 14.11.2012
 (730) **Irena Marešová**, Hradištská 26, Znojmo, Česká republika
 (210) O 185571

(111) **256772**
 (220) 14.11.2002
 (320) 14.11.2002
 (442) 14.05.2003
 (151) 27.08.2003
 (180) 14.11.2012

(730) **Raiffeisenbank, a.s.**, Vodičkova 38, Praha 1, Česká republika
 (210) O 185583

(111) **256773**
 (220) 14.11.2002
 (320) 14.11.2002
 (442) 14.05.2003
 (151) 27.08.2003
 (180) 14.11.2012

(730) **Raiffeisenbank, a.s.**, Vodičkova 38, Praha 1, Česká republika
 (210) O 185584

(111) **256774**
 (220) 14.11.2002
 (320) 14.11.2002
 (442) 14.05.2003
 (151) 27.08.2003
 (180) 14.11.2012

(730) **IAN BRYAN ARCHITECTS, s.r.o.**, Zubatého 11, Praha 5, Česká republika
 (210) O 185585

(111) **256775**
 (220) 15.11.2002
 (320) 15.11.2002
 (442) 14.05.2003
 (151) 27.08.2003
 (180) 15.11.2012

(730) **Europe Displays Inc.**, 957 Cumberland, Buffalo Grove, Spojené státy americké, Illinois
 (210) O 185591

(111) **256776**
 (220) 15.11.2002
 (320) 15.11.2002
 (442) 14.05.2003
 (151) 27.08.2003
 (180) 15.11.2012

(730) **Miloslav Vít - BESICO - Vít**, Milánská 460, Praha 10, Česká republika
 (210) O 185594

(111) **256777**
 (220) 15.11.2002
 (320) 17.05.2002
 (442) 14.05.2003
 (151) 27.08.2003
 (180) 15.11.2012

(730) **HUBERT J.E., s.r.o.**, Vinárska 137, Sereď, Slovenská republika
 (210) O 185608

(111) **256778**
 (220) 15.11.2002
 (320) 15.11.2002
 (442) 14.05.2003
 (151) 27.08.2003
 (180) 15.11.2012

(730) **HOTELPRO, s.r.o.**, Budečská 17, Praha 2, Česká republika
 (210) O 185618

(111) **256779**
 (220) 15.11.2002
 (320) 15.11.2002
 (442) 14.05.2003
 (151) 27.08.2003
 (180) 15.11.2012

(730) **ZOOM INTERNATIONAL, s.r.o.**, Bronzová 2014/9, Praha 5, Česká republika
 (210) O 185623

(111) **256780**
 (220) 15.11.2002
 (320) 15.11.2002
 (442) 14.05.2003
 (151) 27.08.2003
 (180) 15.11.2012

(730) **ZOOM INTERNATIONAL, s.r.o.**, Bronzová 2014/9, Praha 5, Česká republika
 (210) O 185624

(111) **256781**
 (220) 15.11.2002
 (320) 15.11.2002
 (442) 14.05.2003
 (151) 27.08.2003
 (180) 15.11.2012

(730) **REIGNCOM LIMITED**, 8th Floor, Posgen Venture Tower, 1586-7 Seocho-dong, Seocho-gu, Seoul, Demokratická Korea
 (210) O 185626

(111) **256782**
 (220) 15.11.2002
 (320) 15.11.2002
 (442) 14.05.2003
 (151) 27.08.2003
 (180) 15.11.2012

(730) **Pavla Bomsdorfová - Bostim plus**, Kettnerova 2048/28, Praha 5, Česká republika
 (210) O 185728

(111) **256784**
 (220) 18.11.2002
 (320) 18.11.2002
 (442) 14.05.2003
 (151) 27.08.2003
 (180) 18.11.2012

(730) **Klára Voctářová**, Martinovská 1679, Brandýs nad Labem - St. Boleslav, Česká republika
 (210) O 185742

(111) **256785**
 (220) 18.11.2002
 (320) 18.11.2002
 (442) 14.05.2003

(151) 27.08.2003

(180) 18.11.2012

(730) **Henkel KGaA**, Henkelstrasse 67, Düsseldorf,
Německo

(210) O 185758

(111) **256786**

(220) 18.11.2002

(320) 18.11.2002

(442) 14.05.2003

(151) 27.08.2003

(180) 18.11.2012

(730) **Henkel KGaA**, Henkelstrasse 67, Düsseldorf,
Německo

(210) O 185759

(111) **256787**

(220) 18.11.2002

(320) 18.11.2002

(442) 14.05.2003

(151) 27.08.2003

(180) 18.11.2012

(730) **NUBARRON, a.s.**, Táboritská 1000/23, Praha 3,
Česká republika

(210) O 185763

(111) **256788**

(220) 19.11.2002

(320) 19.11.2002

(442) 14.05.2003

(151) 27.08.2003

(180) 19.11.2012

(730) **FotoTrade s.r.o.**, Hornokřesťanská 569/44, Praha 4,
Česká republika

(210) O 185781

(111) **256789**

(220) 19.11.2002

(320) 19.11.2002

(442) 14.05.2003

(151) 27.08.2003

(180) 19.11.2012

(730) **Petr Taraba - SUN DIVE**, Petra Rezka 1190/4,
Praha 4, Česká republika

(210) O 185785

(111) **256790**

(220) 19.11.2002

(320) 19.11.2002

(442) 14.05.2003

(151) 27.08.2003

(180) 19.11.2012

(730) **FINCENTRUM s.r.o.**, Vinohradská 10, Praha 2,
Česká republika

(210) O 185786

(111) **256791**

(220) 19.11.2002

(320) 19.11.2002

(442) 14.05.2003

(151) 27.08.2003

(180) 19.11.2012

(730) **Filip Šmaus**, Puklicova 1033/33, České
Budějovice, Česká republika

(210) O 185791

(111) **256792**

(220) 20.11.2002

(320) 20.11.2002

(442) 14.05.2003

(151) 27.08.2003

(180) 20.11.2012

(730) **Jan Myslivec KRBY MYSLIVEC**, Třebízského
2482, Tábor, Česká republika

(210) O 185825

(111) **256793**

(220) 20.11.2002

(320) 20.11.2002

(442) 14.05.2003

(151) 27.08.2003

(180) 20.11.2012

(730) **Coogi Partners LLC**, 112 Windsor Gate, Lake
Success, Spojené státy americké, New York

(210) O 185849

(111) **256794**

(220) 22.11.2002

(320) 22.11.2002

(442) 14.05.2003

(151) 27.08.2003

(180) 22.11.2012

(730) **HOBES, spol. s r.o.**, K luhům 151, Horní
Benešov, Česká republika

(210) O 185887

(111) **256795**

(220) 22.11.2002

(320) 22.11.2002

(442) 14.05.2003

(151) 27.08.2003

(180) 22.11.2012

(730) **ALIMPEX, spol. s r.o.**, Zemské právo 1199/5,
Praha 10, Česká republika

(210) O 185888

(111) **256796**

(220) 22.11.2002

(320) 22.11.2002

(442) 14.05.2003

(151) 27.08.2003

(180) 22.11.2012

(730) **INTERCOLOR, akciová společnost**, Bílá Voda
100, Červená Voda 3, Česká republika

(210) O 185890

(111) **256797**

(220) 22.11.2002

(320) 22.11.2002

(442) 14.05.2003

(151) 27.08.2003

(180) 22.11.2012

(730) **INTERCOLOR, akciová společnost**, Bílá Voda
100, Červená Voda 3, Česká republika

(210) O 185891

(111) **256798**

(220) 22.11.2002

(320) 22.11.2002

(442) 14.05.2003

(151) 27.08.2003

(180) 22.11.2012

(730) **TBG BOHEMIA a.s.**, Beroun 660, Beroun, Česká republika

(210) O 185893

(111) **256799**

(220) 22.11.2002

(320) 22.11.2002

(442) 14.05.2003

(151) 27.08.2003

(180) 22.11.2012

(730) **Ing. Petr Kosina**, Komenského 244, Hradec Králové, Česká republika

(210) O 185897

(111) **256800**

(220) 22.11.2002

(320) 22.11.2002

(442) 14.05.2003

(151) 27.08.2003

(180) 22.11.2012

(730) **ČESKÉ CENTRUM ČISTŠÍ PRODUKCE**, Ditrichova 6, Praha 2, Česká republika

(210) O 185898

(111) **256801**

(220) 22.11.2002

(320) 22.11.2002

(442) 14.05.2003

(151) 27.08.2003

(180) 22.11.2012

(730) **ProGamers s.r.o.**, Zahofany 786, Mníšek pod Brdy, Česká republika

(210) O 185899

(111) **256802**

(220) 22.11.2002

(320) 22.11.2002

(442) 14.05.2003

(151) 27.08.2003

(180) 22.11.2012

(730) **The Dow Chemical Company a Delaware corporation**, Midland, Spojené státy americké, Michigan

(210) O 185908

(111) **256803**

(220) 25.11.2002

(320) 25.11.2002

(442) 14.05.2003

(151) 27.08.2003

(180) 25.11.2012

(730) **Jan Bačík - AutoTop Centrum**, Oblá 83, Brno, Česká republika

(210) O 185927

(111) **256804**

(220) 25.11.2002

(320) 25.11.2002

(442) 14.05.2003

(151) 27.08.2003

(180) 25.11.2012

(730) **Jan Rejlek**, Vysokovská 1155/49, Praha 9-Horní

Počernice, Česká republika

(210) O 185932

(111) **256805**

(220) 25.11.2002

(320) 25.11.2002

(442) 14.05.2003

(151) 27.08.2003

(180) 25.11.2012

(730) **Guseppe a.s.**, tř. ČSA 449, Hradec Králové, Česká republika

(210) O 185936

(111) **256806**

(220) 25.11.2002

(320) 25.11.2002

(442) 14.05.2003

(151) 27.08.2003

(180) 25.11.2012

(730) **Guseppe a.s.**, tř. ČSA 449, Hradec Králové, Česká republika

(210) O 185937

(111) **256807**

(220) 25.11.2002

(320) 25.11.2002

(442) 14.05.2003

(151) 27.08.2003

(180) 25.11.2012

(730) **Roman Němeček**, Modlěšovice č.p. 11, Strakonice, Česká republika

(210) O 185938

(111) **256808**

(220) 25.11.2002

(320) 25.11.2002

(442) 14.05.2003

(151) 27.08.2003

(180) 25.11.2012

(730) **Roman Němeček**, Modlěšovice č.p. 11, Strakonice, Česká republika

(210) O 185939

(111) **256809**

(220) 25.11.2002

(320) 25.11.2002

(442) 14.05.2003

(151) 27.08.2003

(180) 25.11.2012

(730) **STYL IMPORT s.r.o.**, 28. října 1013/13, Teplice, Česká republika

(210) O 185940

(111) **256810**

(220) 25.11.2002

(320) 25.11.2002

(442) 14.05.2003

(151) 27.08.2003

(180) 25.11.2012

(730) **COLGATE - PALMOLIVE Company, A Delaware Corporation**, 300 Park Avenue, New York, Spojené státy americké, New York

(210) O 185956

(111) **256811**
 (220) 25.11.2002
 (320) 25.11.2002
 (442) 14.05.2003
 (151) 27.08.2003
 (180) 25.11.2012
 (730) **COLGATE - PALMOLIVE Company, A Delaware Corporation**, 300 Park Avenue, New York, Spojené státy americké, New York
 (210) O 185958

(111) **256812**
 (220) 25.11.2002
 (320) 25.11.2002
 (442) 14.05.2003
 (151) 27.08.2003
 (180) 25.11.2012
 (730) **COLGATE - PALMOLIVE Company, A Delaware Corporation**, 300 Park Avenue, New York, Spojené státy americké, New York
 (210) O 185959

(111) **256813**
 (220) 25.11.2002
 (320) 25.11.2002
 (442) 14.05.2003
 (151) 27.08.2003
 (180) 25.11.2012
 (730) **COLGATE - PALMOLIVE Company, A Delaware Corporation**, 300 Park Avenue, New York, Spojené státy americké, New York
 (210) O 185960

(111) **256814**
 (220) 26.11.2002
 (320) 26.11.2002
 (442) 14.05.2003
 (151) 27.08.2003
 (180) 26.11.2012
 (730) **UNION COSMETIC s.r.o.**, Za Tratí 975, Třebechovice pod Orebem, Česká republika
 (210) O 186012

(111) **256815**
 (220) 26.11.2002
 (320) 26.11.2002
 (442) 14.05.2003
 (151) 27.08.2003
 (180) 26.11.2012
 (730) **FRIGOPRIMA spol. s r.o.**, Náměstí 25, Mikulov, Česká republika
 (210) O 186014

(111) **256816**
 (220) 26.11.2002
 (320) 26.11.2002
 (442) 14.05.2003
 (151) 27.08.2003
 (180) 26.11.2012
 (730) **PRIGOPRIMA spol. s r.o.**, Náměstí 25, Mikulov, Česká republika
 (210) O 186015

(111) **256817**
 (220) 26.11.2002

(320) 26.11.2002
 (442) 14.05.2003
 (151) 27.08.2003
 (180) 26.11.2012
 (730) **KOMPOZIT - PRAHA s.r.o.**, Dýšina u Plzně, Plzeň - sever, Česká republika
 (210) O 186016

(111) **256818**
 (220) 27.11.2002
 (320) 27.11.2002
 (442) 14.05.2003
 (151) 27.08.2003
 (180) 27.11.2012
 (730) **Pavel Fiedler**, Nad přehradou 406, Praha 10, Česká republika
 (210) O 186030

(111) **256819**
 (220) 27.11.2002
 (320) 27.11.2002
 (442) 14.05.2003
 (151) 27.08.2003
 (180) 27.11.2012
 (730) **Petra Francová**, Alej 17. listopadu 2695, Roudnice nad Labem, Česká republika
 (210) O 186032

(111) **256820**
 (220) 27.11.2002
 (320) 27.11.2002
 (442) 14.05.2003
 (151) 27.08.2003
 (180) 27.11.2012
 (730) **Petra Francová**, Alej 17. listopadu 2695, Roudnice nad Labem, Česká republika
 (210) O 186033

(111) **256821**
 (220) 27.11.2002
 (320) 27.11.2002
 (442) 14.05.2003
 (151) 27.08.2003
 (180) 27.11.2012
 (730) **Jana Trnovská**, Benátská 1714/7, Praha 2, Česká republika
 (210) O 186039

(111) **256822**
 (220) 27.11.2002
 (320) 27.11.2002
 (442) 14.05.2003
 (151) 27.08.2003
 (180) 27.11.2012
 (730) **ESPRIT INTERNATIONAL California Limited Partnership**, 584 Broadway, New York, Spojené státy americké, New York
 (210) O 186040

(111) **256823**
 (220) 28.11.2002
 (320) 28.11.2002
 (442) 14.05.2003
 (151) 27.08.2003
 (180) 28.11.2012

(730) **Patrik Kudláč**, Kladenská 65, Praha 6, Česká republika
(210) O 186065

(111) **256824**
(220) 29.11.2002
(320) 29.11.2002
(442) 14.05.2003
(151) 27.08.2003
(180) 29.11.2012
(730) **GOLD BEACH INTERNATIONAL TRADING, s.r.o.**, Na Třebešíně 31/1282, Praha 10 - Strašnice, Česká republika
(210) O 186214

(111) **256825**
(220) 29.11.2002
(320) 29.11.2002
(442) 14.05.2003
(151) 27.08.2003
(180) 29.11.2012
(730) **BAKALÁŘ, studijní a jazykové pobyty s.r.o.**, U Chmelnice 745/2, Praha 4 - Modřany, Česká republika
(210) O 186215

(111) **256826**
(220) 02.12.2002
(320) 02.12.2002
(442) 16.04.2003
(151) 27.08.2003
(180) 02.12.2012
(730) **BONGRAIN S.A.**, 42 rue Rieussec, Viroflay, Francie
(210) O 186233

(111) **256827**
(220) 02.12.2002
(320) 02.12.2002
(442) 14.05.2003
(151) 27.08.2003
(180) 02.12.2012
(730) **DePuy, Inc. A Delaware corporation**, 700 Orthopaedic Drive, Warsaw, Spojené státy americké, Indiana
(210) O 186245

(111) **256828**
(220) 02.12.2002
(320) 02.12.2002
(442) 14.05.2003
(151) 27.08.2003
(180) 02.12.2012
(730) **DePuy, Inc. A Delaware corporation**, 700 Orthopaedic Drive, Warsaw, Spojené státy americké, Indiana
(210) O 186246

(111) **256829**
(220) 02.12.2002
(320) 02.12.2002
(442) 14.05.2003
(151) 27.08.2003
(180) 02.12.2012

(730) **ALIZYME THERAPEUTICS LIMITED**, Granta Park, Great Abington, Cambridge CB1 6GS, Velká Británie
(210) O 186247

(111) **256830**
(220) 02.12.2002
(320) 02.12.2002
(442) 14.05.2003
(151) 27.08.2003
(180) 02.12.2012
(730) **NEWFANCES, s.r.o.**, Národní 11, Praha 1, Česká republika
(210) O 186267

(111) **256831**
(220) 02.12.2002
(320) 02.12.2002
(442) 14.05.2003
(151) 27.08.2003
(180) 02.12.2012
(730) **ADUSUM, s.r.o.**, Kolbenova 259, Praha 9, Česká republika
(210) O 186288

(111) **256832**
(220) 02.12.2002
(320) 02.12.2002
(442) 14.05.2003
(151) 27.08.2003
(180) 02.12.2012
(730) **CHIPITA INTERNATIONAL S.A.**, 180 Syngrou Av., 176 71 Kallithea, Athens, Řecko
(210) O 186289

(111) **256833**
(220) 03.12.2002
(320) 03.12.2002
(442) 14.05.2003
(151) 27.08.2003
(180) 03.12.2012
(730) **První česká rozvojová, s.r.o.**, Nad Opatovem 2140, Praha 11, Česká republika
(210) O 186299

(111) **256834**
(220) 02.12.2002
(320) 02.12.2002
(442) 14.05.2003
(151) 27.08.2003
(180) 02.12.2012
(730) **CET 21, s.r.o.**, Kříženeckého náměstí 322, Praha 5, Česká republika
(210) O 186308

(111) **256835**
(220) 28.11.2002
(320) 28.11.2002
(442) 14.05.2003
(151) 27.08.2003
(180) 28.11.2012
(730) **WALMARK, a.s.**, Oldřichovice 44, Třinec, Česká republika
(210) O 186309

(111) **256836**
(220) 28.11.2002
(320) 28.11.2002
(442) 14.05.2003
(151) 27.08.2003
(180) 28.11.2012
(730) **WALMARK, a.s.**, Oldřichovice 44, Třinec, Česká republika
(210) O 186310

(111) **256837**
(220) 28.11.2002
(320) 28.11.2002
(442) 14.05.2003
(151) 27.08.2003
(180) 28.11.2012
(730) **WALMARK, a.s.**, Oldřichovice 44, Třinec, Česká republika
(210) O 186311

(111) **256838**
(220) 04.12.2002
(320) 04.12.2002
(442) 14.05.2003
(151) 27.08.2003
(180) 04.12.2012
(730) **MERCK & CO., Inc. a New Jersey Corporation**, One Merck Drive, P.O.Box 100, Whitehouse Station, Spojené státy americké, New Jersey
(210) O 186350

(111) **256839**
(220) 04.12.2002
(320) 04.12.2002
(442) 14.05.2003
(151) 27.08.2003
(180) 04.12.2012
(730) **MERCK & CO., Inc. a New Jersey Corporation**, One Merck Drive, P.O.Box 100, Whitehouse Station, Spojené státy americké, New Jersey
(210) O 186351

(111) **256840**
(220) 04.12.2002
(320) 04.12.2002
(442) 14.05.2003
(151) 27.08.2003
(180) 04.12.2012
(730) **NEURO s.r.o.**, Křesomyslova 8/599, Praha 4, Česká republika
(210) O 186353

(111) **256841**
(220) 04.12.2002
(320) 04.12.2002
(442) 14.05.2003
(151) 27.08.2003
(180) 04.12.2012
(730) **FTV PREMIÉRA spol. s.r.o.**, Na Žertvách 24/132, Praha 8, Česká republika
(210) O 186356

(111) **256842**

(220) 04.12.2002
(320) 27.06.2002
(442) 14.05.2003
(151) 27.08.2003
(180) 04.12.2012
(730) **LIGHTSTREAM TECHNOLOGIES, INC.**, 12200 Sunrise Valley Drive, Reston, Spojené státy americké, Virginia
(210) O 186358

(111) **256843**
(220) 04.12.2002
(320) 04.12.2002
(442) 14.05.2003
(151) 27.08.2003
(180) 04.12.2012
(730) **Norma Lebensmittelfilialbetrieb GmbH & Co.KG**, Heisterstr. 4, D-90441 Nünberg, Německo
(210) O 186361

(111) **256844**
(220) 04.12.2002
(320) 04.12.2002
(442) 14.05.2003
(151) 27.08.2003
(180) 04.12.2012
(730) **Norma Lebensmittelfilialbetrieb GmbH & Co.KG**, Heisterstr. 4, D-90441 Nünberg, Německo
(210) O 186362

(111) **256845**
(220) 04.12.2002
(320) 04.12.2002
(442) 14.05.2003
(151) 27.08.2003
(180) 04.12.2012
(730) **Norma Lebensmittelfilialbetrieb GmbH & Co.KG**, Heisterstr. 4, D-90441 Nünberg, Německo
(210) O 186363

(111) **256846**
(220) 04.12.2002
(320) 04.12.2002
(442) 14.05.2003
(151) 27.08.2003
(180) 04.12.2012
(730) **Norma Lebensmittelfilialbetrieb GmbH & Co.KG**, Heisterstr. 4, D-90441 Nünberg, Německo
(210) O 186365

(111) **256847**
(220) 04.12.2002
(320) 04.12.2002
(442) 14.05.2003
(151) 27.08.2003
(180) 04.12.2012
(730) **Norma Lebensmittelfilialbetrieb GmbH & Co.KG**, Heisterstr. 4, D-90441 Nünberg, Německo
(210) O 186366

(111) **256848**

(220) 04.12.2002
(320) 04.12.2002
(442) 14.05.2003
(151) 27.08.2003
(180) 04.12.2012
(730) **Norma Lebensmittelfilialbetrieb GmbH & Co.KG**, Heisterstr. 4, D-90441 Nürnberg, Německo
(210) O 186368

(111) **256849**
(220) 04.12.2002
(320) 04.12.2002
(442) 14.05.2003
(151) 27.08.2003
(180) 04.12.2012
(730) **Norma Lebensmittelfilialbetrieb GmbH & Co.KG**, Heisterstr. 4, D-90441 Nürnberg, Německo
(210) O 186369

(111) **256850**
(220) 04.12.2002
(320) 04.12.2002
(442) 14.05.2003
(151) 27.08.2003
(180) 04.12.2012
(730) **Norma Lebensmittelfilialbetrieb GmbH & Co.KG**, Heisterstr. 4, D-90441 Nürnberg, Německo
(210) O 186370

(111) **256851**
(220) 04.12.2002
(320) 04.12.2002
(442) 14.05.2003
(151) 27.08.2003
(180) 04.12.2012
(730) **Norma Lebensmittelfilialbetrieb GmbH & Co.KG**, Heisterstr. 4, D-90441 Nürnberg, Německo
(210) O 186371

(111) **256852**
(220) 04.12.2002
(320) 04.12.2002
(442) 14.05.2003
(151) 27.08.2003
(180) 04.12.2012
(730) **Norma Lebensmittelfilialbetrieb GmbH & Co.KG**, Heisterstr. 4, D-90441 Nürnberg, Německo
(210) O 186373

(111) **256853**
(220) 04.12.2002
(320) 04.12.2002
(442) 14.05.2003
(151) 27.08.2003
(180) 04.12.2012
(730) **Norma Lebensmittelfilialbetrieb GmbH & Co.KG**, Heisterstr. 4, D-90441 Nürnberg, Německo
(210) O 186374

(111) **256854**

(220) 04.12.2002
(320) 04.12.2002
(442) 14.05.2003
(151) 27.08.2003
(180) 04.12.2012
(730) **Ivana Jakešová**, Pod Lesem 198, Slavětín nad Ohří, Česká republika
(210) O 186379

(111) **256855**
(220) 04.12.2002
(320) 04.12.2002
(442) 14.05.2003
(151) 27.08.2003
(180) 04.12.2012
(730) **Macron Software, spol. s r.o.**, Nad Petruskou 1, Praha 2, Česká republika
(210) O 186380

(111) **256856**
(220) 04.12.2002
(320) 04.12.2002
(442) 14.05.2003
(151) 27.08.2003
(180) 04.12.2012
(730) **GELETEY MIRON**, 28. Panfilovcev, Mukatchevo, Ukrajina
(210) O 186388

(111) **256857**
(220) 04.12.2002
(320) 04.12.2002
(442) 14.05.2003
(151) 27.08.2003
(180) 04.12.2012
(730) **GELETEY MIRON**, 28. Panfilovcev, Mukatchevo, Ukrajina
(210) O 186389

(111) **256858**
(220) 04.12.2002
(320) 04.12.2002
(442) 14.05.2003
(151) 27.08.2003
(180) 04.12.2012
(730) **GELETEY MIRON**, 28. Panfilovcev, Mukatchevo, Ukrajina
(210) O 186390

(111) **256859**
(220) 04.12.2002
(320) 04.12.2002
(442) 14.05.2003
(151) 27.08.2003
(180) 04.12.2012
(730) **GELETEY MIRON**, 28. Panfilovcev, Mukatchevo, Ukrajina
(210) O 186391

(111) **256860**
(220) 04.12.2002
(320) 04.12.2002
(442) 14.05.2003
(151) 27.08.2003
(180) 04.12.2012

(730) **GELETEY MIRON**, 28.Pan Filovceu,
Mukatchevo, Ukrajina

(210) O 186392

(111) **256861**

(220) 04.12.2002

(320) 04.12.2002

(442) 14.05.2003

(151) 27.08.2003

(180) 04.12.2012

(730) **GELETEY MIRON**, 28.Panfilovcev, Mukatchevo,
Ukrajina

(210) O 186393

(111) **256862**

(220) 05.12.2002

(320) 05.12.2002

(442) 14.05.2003

(151) 27.08.2003

(180) 05.12.2012

(730) **Jiří Kamínek**, E. Benše 1536, Hradec Králové,
Česká republika

(210) O 186427

(111) **256863**

(220) 05.12.2002

(320) 05.12.2002

(442) 14.05.2003

(151) 27.08.2003

(180) 05.12.2012

(730) **Živnostenská banka, a.s.**, Na Příkopě 20, Praha
1, Česká republika

(210) O 186449

(111) **256864**

(220) 06.12.2002

(320) 06.12.2002

(442) 14.05.2003

(151) 27.08.2003

(180) 06.12.2012

(730) **Pro Trans Praha, s.r.o.**, Olšovická 124/6, Praha
4 - Pisnice, Česká republika

(210) O 186462

(111) **256865**

(220) 06.12.2002

(320) 06.12.2002

(442) 14.05.2003

(151) 27.08.2003

(180) 06.12.2012

(730) **JUDr. Jan Mikš**, Dieslova 258, Praha 10, Česká
republika

(210) O 186465

(111) **256866**

(220) 09.12.2002

(320) 09.12.2002

(442) 14.05.2003

(151) 27.08.2003

(180) 09.12.2012

(730) **UNICORE NÁŘADÍ s.r.o.**, Počernická 120,
Karlovy Vary, Česká republika

(210) O 186487

(111) **256867**

(220) 09.12.2002

(320) 09.12.2002

(442) 14.05.2003

(151) 27.08.2003

(180) 09.12.2012

(730) **OEZ s.r.o.**, Šedivská 339, Letohrad, Česká
republika

(210) O 186488

(111) **256868**

(220) 09.12.2002

(320) 09.12.2002

(442) 14.05.2003

(151) 27.08.2003

(180) 09.12.2012

(730) **RNDr. Tamara Bulková**, Vránova 172, Brno,
Česká republika

(210) O 186489

(111) **256869**

(220) 09.12.2002

(320) 09.12.2002

(442) 14.05.2003

(151) 27.08.2003

(180) 09.12.2012

(730) **MGS, spol. s r.o.**, Přátelství 980, Trinec, Česká
republika

(210) O 186490

(111) **256870**

(220) 09.12.2002

(320) 09.12.2002

(442) 14.05.2003

(151) 27.08.2003

(180) 09.12.2012

(730) **Iveta Strusková**, Šlikova 8/11, Cheb, Česká
republika

(210) O 186491

(111) **256871**

(220) 09.12.2002

(320) 09.12.2002

(442) 14.05.2003

(151) 27.08.2003

(180) 09.12.2012

(730) **Jan Struska**, Šlikova 8/11, Cheb, Česká republika

(210) O 186492

(111) **256872**

(220) 09.12.2002

(320) 09.12.2002

(442) 14.05.2003

(151) 27.08.2003

(180) 09.12.2012

(730) **Vysoké učení technické v Brně**, Technická 2,
Brno, Česká republika

(210) O 186493

(111) **256873**

(220) 09.12.2002

(320) 09.12.2002

(442) 14.05.2003

(151) 27.08.2003

(180) 09.12.2012

(730) **SIO, a.s.**, Na Beránce 57/2, Praha 6, Česká republika
(210) O 186557

(111) **256874**

(220) 09.12.2002
(320) 09.12.2002
(442) 14.05.2003
(151) 27.08.2003
(180) 09.12.2012

(730) **PLYNOSERVIS-DOBROVOLNÝ, spol. s.r.o.**, Kosmákova 10, Jihlava, Česká republika
(210) O 186558

(111) **256875**

(220) 09.12.2002
(320) 09.12.2002
(442) 14.05.2003
(151) 27.08.2003
(180) 09.12.2012

(730) **MAURING spol. s.r.o.**, Čechova 20/278, České Budějovice, Česká republika
(210) O 186560

(111) **256876**

(220) 09.12.2002
(320) 09.12.2002
(442) 14.05.2003
(151) 27.08.2003
(180) 09.12.2012

(730) **MUZEUM FOTOGRAFIE**, Nad Hecovkou 270/2, Praha 8, Česká republika
(210) O 186601

(111) **256877**

(220) 09.12.2002
(320) 09.12.2002
(442) 14.05.2003
(151) 27.08.2003
(180) 09.12.2012

(730) **MUZEUM FOTOGRAFIE**, Nad Hecovkou 270/2, Praha 8, Česká republika
(210) O 186602

(111) **256878**

(220) 09.12.2002
(320) 09.12.2002
(442) 14.05.2003
(151) 27.08.2003
(180) 09.12.2012

(730) **MUZEUM FOTOGRAFIE**, Nad Hecovkou 270/2, Praha 8, Česká republika
(210) O 186603

(111) **256879**

(220) 09.12.2002
(320) 09.12.2002
(442) 14.05.2003
(151) 27.08.2003
(180) 09.12.2012

(730) **Český rozhlas**, Vinohradská 12, Praha 2, Česká republika
(210) O 186604

(111) **256880**

(220) 10.12.2002

(320) 10.12.2002

(442) 14.05.2003

(151) 27.08.2003

(180) 10.12.2012

(730) **HM HARMONIE, s.r.o.**, U Čokoládoven 7, Praha 4, Česká republika

(210) O 186613

(111) **256881**

(220) 10.12.2002

(320) 10.12.2002

(442) 14.05.2003

(151) 27.08.2003

(180) 10.12.2012

(730) **HM harmonie, s.r.o.**, U čokoládoven 7, Praha 4, Česká republika

(210) O 186615

(111) **256882**

(220) 10.12.2002

(320) 10.12.2002

(442) 14.05.2003

(151) 27.08.2003

(180) 10.12.2012

(730) **AUTOHANDL s.r.o.**, Brněnská 48, Hodonín, Česká republika

(210) O 186617

(111) **256883**

(220) 10.12.2002

(320) 10.12.2002

(442) 14.05.2003

(151) 27.08.2003

(180) 10.12.2012

(730) **Václav Stareček STASOM**, Tarnavova 3005/11, Ostrava-Zábřeh, Česká republika

(210) O 186620

(111) **256884**

(220) 10.12.2002

(320) 10.12.2002

(442) 14.05.2003

(151) 27.08.2003

(180) 10.12.2012

(730) **Daniel Sypien DASIX**, Nábř. Svazu protifašistických bojovníků 452/22, Ostrava-Poruba, Česká republika

(210) O 186621

(111) **256885**

(220) 10.12.2002

(320) 10.12.2002

(442) 14.05.2003

(151) 27.08.2003

(180) 10.12.2012

(730) **Stock Plzeň a.s.**, Palirenská 2, Plzeň - Božkov, Česká republika

(210) O 186661

(111) **256886**

(220) 10.12.2002

(320) 10.12.2002

(442) 14.05.2003

(151) 27.08.2003

(180) 10.12.2012
(730) **Stock Plzeň a.s.**, Palírenská 2, Plzeň - Božkov,
Česká republika
(210) O 186662

(111) **256887**
(220) 10.12.2002
(320) 10.12.2002
(442) 14.05.2003
(151) 27.08.2003
(180) 10.12.2012

(730) **K.E.P. spol. s.r.o.**, U kříže 631/20, Praha 5
Jinonice, Česká republika
(210) O 186663

(111) **256888**
(220) 10.12.2002
(320) 10.12.2002
(442) 14.05.2003
(151) 27.08.2003
(180) 10.12.2012

(730) **Irish Mist Liqueur Company Limited, an
Irish company**, Kylemore Park South, Dublin 10,
Irsko
(210) O 186664

(111) **256889**
(220) 11.12.2002
(320) 11.12.2002
(442) 14.05.2003
(151) 27.08.2003
(180) 11.12.2012

(730) **FOSFA, akciová společnost**, Hraniční 268,
Břeclav - Poštorná, Česká republika
(210) O 186694

(111) **256890**
(220) 11.12.2002
(320) 11.12.2002
(442) 14.05.2003
(151) 27.08.2003
(180) 11.12.2012

(730) **FOSFA akciová společnost**, Hraniční 268,
Břeclav - Poštorná, Česká republika
(210) O 186695

(111) **256891**
(220) 11.12.2002
(320) 11.12.2002
(442) 14.05.2003
(151) 27.08.2003
(180) 11.12.2012

(730) **SETTO CZ, s.r.o.**, Jana Želivského 2, Praha 3,
Česká republika
(210) O 186708

(111) **256892**
(220) 11.12.2002
(320) 11.12.2002
(442) 14.05.2003
(151) 27.08.2003
(180) 11.12.2012

(730) **Newfinances. s.r.o.**, Národní 11, Praha 1, Česká
republika
(210) O 186710

(111) **256893**
(220) 12.12.2002
(320) 12.12.2002
(442) 14.05.2003
(151) 27.08.2003
(180) 12.12.2012

(730) **Šumavský pramen a.s.**, Česká 144, České
Budějovice, Česká republika
(210) O 186715

(111) **256894**
(220) 12.12.2002
(320) 12.12.2002
(442) 14.05.2003
(151) 27.08.2003
(180) 12.12.2012

(730) **Fryč Petr**, Nám. Jiřího z Lobkovic 2297/10,
Praha 3, Česká republika
(210) O 186721

(111) **256895**
(220) 12.12.2002
(320) 12.12.2002
(442) 14.05.2003
(151) 27.08.2003
(180) 12.12.2012

(730) **Helping Hands nadační fond**, Seydlerova 2451,
Praha 5, Česká republika
(210) O 186724

(111) **256896**
(220) 12.12.2002
(320) 12.12.2002
(442) 14.05.2003
(151) 27.08.2003
(180) 12.12.2012

(730) **SEKON plast s.r.o.**, tř. T. Bati 299, Zlín, Česká
republika
(210) O 186729

(111) **256897**
(220) 13.12.2002
(320) 13.12.2002
(442) 14.05.2003
(151) 27.08.2003
(180) 13.12.2012

(730) **Zemědělská a.s. Čejkovice**, Čejkovice 950,
Čejkovice, Česká republika
(210) O 186770

(111) **256898**
(220) 13.12.2002
(320) 13.12.2002
(442) 14.05.2003
(151) 27.08.2003
(180) 13.12.2012

(730) **Hypro Otrokovice, s.r.o.**, Přístavní 568,
Otrokovice, Česká republika
(210) O 186776

(111) **256899**
(220) 13.12.2002
(320) 13.12.2002
(442) 14.05.2003
(151) 27.08.2003

(180) 13.12.2012
(730) **Hypro Otrokovice, s.r.o.**, Přístavní 568,
Otrokovice, Česká republika
(210) O 186778

(111) **256900**
(220) 13.12.2002
(320) 13.12.2002
(442) 14.05.2003
(151) 27.08.2003
(180) 13.12.2012
(730) **Hypro Otrokovice, s.r.o.**, Přístavní 568,
Otrokovice, Česká republika
(210) O 186779

(111) **256901**
(220) 13.12.2002
(320) 13.12.2002
(442) 14.05.2003
(151) 27.08.2003
(180) 13.12.2012
(730) **Paracelsus, s.r.o.**, areál Chemopetrol, a.s.,
Litvínov 7 - Záluží, Česká republika
(210) O 186780

(111) **256902**
(220) 13.12.2002
(320) 13.12.2002
(442) 14.05.2003
(151) 27.08.2003
(180) 13.12.2012
(730) **KARTÁČOVNY spol. s r.o.**, Červená Voda,
Česká republika
(210) O 186781

(111) **256903**
(220) 13.12.2002
(320) 13.12.2002
(442) 14.05.2003
(151) 27.08.2003
(180) 13.12.2012
(730) **KLAPEČ TRADE, s.r.o.**, U pošty 14, Havířov-
Prost' Suchá, Česká republika
(210) O 186785

(111) **256904**
(220) 13.12.2002
(320) 13.12.2002
(442) 14.05.2003
(151) 27.08.2003
(180) 13.12.2012
(730) **Tesco Stores ČR, a. s.**, Národní 26, Praha 1,
Česká republika
(210) O 186786

(111) **256905**
(220) 13.12.2002
(320) 13.12.2002
(442) 14.05.2003
(151) 27.08.2003
(180) 13.12.2012
(730) **ANIS CZ, spol. s.r.o.**, Klánova 334/31, Praha 4,
Česká republika
(210) O 186788

(111) **256906**
(220) 13.12.2002
(320) 13.12.2002
(442) 14.05.2003
(151) 27.08.2003
(180) 13.12.2012
(730) **EAST TRADING COMPANY, spol. s r.o.**,
Václavské nám. 66/ 808, Praha 1, Česká republika
(210) O 186794

(111) **256907**
(220) 13.12.2002
(320) 13.12.2002
(442) 14.05.2003
(151) 27.08.2003
(180) 13.12.2012
(730) **DELIS SERVIS, s.r.o.**, Na Valech 5519, Ostrava-
Třebovice, Česká republika
(210) O 186795

(111) **256908**
(220) 13.12.2002
(320) 13.12.2002
(442) 14.05.2003
(151) 27.08.2003
(180) 13.12.2012
(730) **Nová tiskárna Pelhřimov, spol. s r.o.**,
Krasíkovická 1787, Pelhřimov, Česká republika
(210) O 186797

(111) **256909**
(220) 13.12.2002
(320) 13.12.2002
(442) 14.05.2003
(151) 27.08.2003
(180) 13.12.2012
(730) **Jana Zoulová - TOP**, Jaselská 7/285, Praha 6,
Česká republika
(210) O 186799

(111) **256910**
(220) 13.12.2002
(320) 13.12.2002
(442) 14.05.2003
(151) 27.08.2003
(180) 13.12.2012
(730) **Jana Zoulová - TOP**, Jaselská 7/285, Praha 6,
Česká republika
(210) O 186800

(111) **256911**
(220) 13.12.2002
(320) 13.12.2002
(442) 14.05.2003
(151) 27.08.2003
(180) 13.12.2012
(730) **KALIBR GROUP, s.r.o.**, Palackého 125/5, Dubí,
Česká republika
(210) O 186801

(111) **256912**
(220) 16.12.2002
(320) 16.12.2002
(442) 14.05.2003
(151) 27.08.2003

(180) 16.12.2012

(730) **Polymer Institute Brno, spol. s r.o.**,
Tkalcovská 2, Brno, Česká republika

(210) O 186829

(111) **256913**

(220) 16.12.2002

(320) 16.12.2002

(442) 14.05.2003

(151) 27.08.2003

(180) 16.12.2012

(730) **FEDERACE ŘIDIČŮ TRAMVAJÍ**,
Starostrašnická 55/25, Praha 10, Česká republika

(210) O 186832

(111) **256914**

(220) 16.12.2002

(320) 16.12.2002

(442) 14.05.2003

(151) 27.08.2003

(180) 16.12.2012

(730) **Bohdan Bolzano s.r.o.**, Hut'ská 1379, Kladno,
Česká republika

(210) O 186839

(111) **256915**

(220) 17.12.2002

(320) 17.12.2002

(442) 14.05.2003

(151) 27.08.2003

(180) 17.12.2012

(730) **Marcela Kostková - Motorius**, Na Landeku 416,
Ostrava, Česká republika

(210) O 186871

(111) **256916**

(220) 17.12.2002

(320) 17.12.2002

(442) 14.05.2003

(151) 27.08.2003

(180) 17.12.2012

(730) **Rappold Brno, s. r. o.**, Maříkova 1, Brno, Česká
republika

(210) O 186872

(111) **256917**

(220) 17.12.2002

(320) 17.12.2002

(442) 14.05.2003

(151) 27.08.2003

(180) 17.12.2012

(730) **BIOFAKTORY PRAHA, spol. s r.o.**, Na Chvalce
2049, Praha 9, Česká republika

(210) O 186879

(111) **256918**

(220) 17.12.2002

(320) 17.12.2002

(442) 14.05.2003

(151) 27.08.2003

(180) 17.12.2012

(730) **BIOFAKTORY PRAHA, spol. s r.o.**, Na Chvalce
2049, Praha 9, Česká republika

(210) O 186880

(111) **256919**

(220) 17.12.2002

(320) 17.12.2002

(442) 14.05.2003

(151) 27.08.2003

(180) 17.12.2012

(730) **BIOFAKTORY PRAHA, spol. s r.o.**, Na Chvalce
2049, Praha 9, Česká republika

(210) O 186881

(111) **256920**

(220) 17.12.2002

(320) 17.12.2002

(442) 14.05.2003

(151) 27.08.2003

(180) 17.12.2012

(730) **BIOFAKTORY PRAHA, spol. s r.o.**, Na Chvalce
2049, Praha 9, Česká republika

(210) O 186882

(111) **256921**

(220) 17.12.2002

(320) 17.12.2002

(442) 14.05.2003

(151) 27.08.2003

(180) 17.12.2012

(730) **BIOFAKTORY PRAHA, spol. s r.o.**, Na Chvalce
2049, Praha 9, Česká republika

(210) O 186883

(111) **256922**

(220) 17.12.2002

(320) 17.12.2002

(442) 14.05.2003

(151) 27.08.2003

(180) 17.12.2012

(730) **BIOFAKTORY PRAHA, spol. s r.o.**, Na Chvalce
2049, Praha 9, Česká republika

(210) O 186884

(111) **256923**

(220) 17.12.2002

(320) 17.12.2002

(442) 14.05.2003

(151) 27.08.2003

(180) 17.12.2012

(730) **BIOFAKTORY PRAHA, spol. s r.o.**, Na Chvalce
2049, Praha 9, Česká republika

(210) O 186885

(111) **256924**

(220) 17.12.2002

(320) 17.12.2002

(442) 14.05.2003

(151) 27.08.2003

(180) 17.12.2012

(730) **BIOFAKTORY PRAHA, spol. s r.o.**, Na Chvalce
2049, Praha 9, Česká republika

(210) O 186886

(111) **256925**

(220) 17.12.2002

(320) 17.12.2002

(442) 14.05.2003

(151) 27.08.2003

(180) 17.12.2012
(730) **BIOFAKTORY PRAHA, spol. s r.o.**, Na Chvalce
2049, Praha 9, Česká republika
(210) O 186887

(111) **256926**
(220) 17.12.2002
(320) 17.12.2002
(442) 14.05.2003
(151) 27.08.2003
(180) 17.12.2012
(730) **BIOFAKTORY PRAHA, spol. s r.o.**, Na Chvalce
2049, Praha 9, Česká republika
(210) O 186888

(111) **256927**
(220) 17.12.2002
(320) 17.12.2002
(442) 14.05.2003
(151) 27.08.2003
(180) 17.12.2012
(730) **BIOFAKTORY PRAHA, spol. s r.o.**, Na Chvalce
2049, Praha 9, Česká republika
(210) O 186889

(111) **256928**
(220) 17.12.2002
(320) 17.12.2002
(442) 14.05.2003
(151) 27.08.2003
(180) 17.12.2012
(730) **BIOFAKTORY PRAHA, spol. s r.o.**, Na Chvalce
2049, Praha 9, Česká republika
(210) O 186890

(111) **256929**
(220) 17.12.2002
(320) 17.12.2002
(442) 14.05.2003
(151) 27.08.2003
(180) 17.12.2012
(730) **BIOFAKTORY PRAHA, spol. s r.o.**, Na Chvalce
2049, Praha 9, Česká republika
(210) O 186891

(111) **256930**
(220) 17.12.2002
(320) 17.12.2002
(442) 14.05.2003
(151) 27.08.2003
(180) 17.12.2012
(730) **BIOFAKTORY PRAHA, spol. s r.o.**, Na Chvalce
2049, Praha 9, Česká republika
(210) O 186892

(111) **256931**
(220) 17.12.2002
(320) 17.12.2002
(442) 14.05.2003
(151) 27.08.2003
(180) 17.12.2012
(730) **BIOFAKTORY PRAHA, spol. s r.o.**, Na Chvalce
2049, Praha 9, Česká republika
(210) O 186893

(111) **256932**
(220) 17.12.2002
(320) 17.12.2002
(442) 14.05.2003
(151) 27.08.2003
(180) 17.12.2012
(730) **BIOFAKTORY PRAHA, spol. s r.o.**, Na Chvalce
2049, Praha 9, Česká republika
(210) O 186894

(111) **256933**
(220) 17.12.2002
(320) 17.12.2002
(442) 14.05.2003
(151) 27.08.2003
(180) 17.12.2012
(730) **BIOFAKTORY PRAHA, spol. s r.o.**, Na Chvalce
2049, Praha 9, Česká republika
(210) O 186895

(111) **256934**
(220) 18.12.2002
(320) 18.12.2002
(442) 14.05.2003
(151) 27.08.2003
(180) 18.12.2012
(730) **Transborder Marketing Corp.**, Canada Life Bld.
1A Rosetta, Tedder Str., Nassau, Bahamy
(210) O 186918

(111) **256935**
(220) 18.12.2002
(320) 18.12.2002
(442) 14.05.2003
(151) 27.08.2003
(180) 18.12.2012
(730) **FOMA Bohemia, spol. s r.o.**, J. Krušinky,
Hradec Králové, Česká republika
(210) O 186932

(111) **256936**
(220) 18.12.2002
(320) 18.12.2002
(442) 14.05.2003
(151) 27.08.2003
(180) 18.12.2012
(730) **Nordiska Balco AB**, Älgvägen 4, 352 45 VÄXJÖ,
Švédsko
(210) O 186935

(111) **256937**
(220) 18.12.2002
(320) 18.12.2002
(442) 14.05.2003
(151) 27.08.2003
(180) 18.12.2012
(730) **INDOC, s.r.o.**, Kozlovská 3a/1391, Praha 6,
Česká republika
(210) O 186939

(111) **256938**
(220) 18.12.2002
(320) 18.12.2002
(442) 14.05.2003
(151) 27.08.2003

(180) 18.12.2012
 (730) **SUBEX, s.r.o.**, Počernická 96, Praha 10 -
 Malešice, Česká republika
 (210) O 186940

(111) **256939**
 (220) 18.12.2002
 (320) 18.12.2002
 (442) 14.05.2003
 (151) 27.08.2003
 (180) 18.12.2012
 (730) **INTERFOOD Ltd., spol. s r. o.**, Zábřeh 145,
 Dolní Benešov, Česká republika
 (210) O 186957

(111) **256940**
 (220) 18.12.2002
 (320) 18.12.2002
 (442) 14.05.2003
 (151) 27.08.2003
 (180) 18.12.2012
 (730) **EUROICE s.r.o.**, Janderov, Chrudim - Presy,
 Česká republika
 (210) O 186960

(111) **256943**
 (220) 19.12.2002
 (320) 19.12.2002
 (442) 14.05.2003
 (151) 27.08.2003
 (180) 19.12.2012
 (730) **NFO AISA, s. r. o.**, Slezská 113, Praha, Česká
 republika
 (210) O 186978

(111) **256944**
 (220) 19.12.2002
 (320) 19.12.2002
 (442) 14.05.2003
 (151) 27.08.2003
 (180) 19.12.2012
 (730) **STERIPAK s. r. o.**, Dobrovského 36, Modřice,
 Česká republika
 (210) O 186979

(111) **256945**
 (220) 19.12.2002
 (320) 19.12.2002
 (442) 14.05.2003
 (151) 27.08.2003
 (180) 19.12.2012
 (730) **STERIPAK s. r. o.**, Dobrovského 36, Modřice,
 Česká republika
 (210) O 186980

(111) **256946**
 (220) 19.12.2002
 (320) 19.12.2002
 (442) 14.05.2003
 (151) 27.08.2003
 (180) 19.12.2012
 (730) **COMPEKON, s. r. o.**, Velká Dlážka 522, Přerov
 I, Česká republika
 (210) O 186981

(111) **256947**
 (220) 19.12.2002
 (320) 19.12.2002
 (442) 14.05.2003
 (151) 27.08.2003
 (180) 19.12.2012
 (730) **STARCOM INTERNATIONAL, s. r. o.**,
 Štramberská 1049/20, Ostrava- Vítkovice, Česká
 republika
 (210) O 186985

(111) **256948**
 (220) 19.12.2002
 (320) 19.12.2002
 (442) 14.05.2003
 (151) 27.08.2003
 (180) 19.12.2012
 (730) **AUTOSALON KUDRNA, s. r. o.**, Příčná 1245,
 Orlová - Poruba, Česká republika
 (210) O 186986

(111) **256950**
 (220) 19.12.2002
 (320) 19.12.2002
 (442) 14.05.2003
 (151) 27.08.2003
 (180) 19.12.2012
 (730) **LEASING - STAR spol. s r. o. Teplice**, Nákladní
 1060, Teplice, Česká republika
 (210) O 186988

(111) **256951**
 (220) 19.12.2002
 (320) 19.12.2002
 (442) 14.05.2003
 (151) 27.08.2003
 (180) 19.12.2012
 (730) **POPCORN FACTORY, s. r. o.**, Frymburk 12,
 Český Krumlov, Česká republika
 (210) O 186990

(111) **256952**
 (220) 19.12.2002
 (320) 19.12.2002
 (442) 14.05.2003
 (151) 27.08.2003
 (180) 19.12.2012
 (730) **MILEX Nové Mesto nad Váhom, a. s.**,
 Piešťanská 21, Nové Mesto nad Váhom, Slovenská
 republika
 (210) O 187018

(111) **256953**
 (220) 19.12.2002
 (320) 19.12.2002
 (442) 14.05.2003
 (151) 27.08.2003
 (180) 19.12.2012
 (730) **TPK, spol. s r. o.**, Velkomoravská 28, Hodonín,
 Česká republika
 (210) O 187019

(111) **256954**
 (220) 20.12.2002
 (320) 20.12.2002

(442) 14.05.2003

(151) 27.08.2003

(180) 20.12.2012

(730) **FITMIN, a.s.**, Helvíkovice 90, Žamberk, Česká republika

(210) O 187098

(111) **256955**

(220) 20.12.2002

(320) 20.12.2002

(442) 14.05.2003

(151) 27.08.2003

(180) 20.12.2012

(730) **FITMIN, a.s.**, Helvíkovice 90, Žamberk, Česká republika

(210) O 187100

(111) **256956**

(220) 23.12.2002

(320) 23.12.2002

(442) 14.05.2003

(151) 27.08.2003

(180) 23.12.2012

(730) **Miluše Jurošková**, Spádová 5, Brno, Česká republika

(210) O 187123

(111) **256957**

(220) 23.12.2002

(320) 23.12.2002

(442) 14.05.2003

(151) 27.08.2003

(180) 23.12.2012

(730) **Vojtěch Ocelka**, Obeciny 4113, Zlín, Česká republika

(210) O 187124

(111) **256958**

(220) 23.12.2002

(320) 23.12.2002

(442) 14.05.2003

(151) 27.08.2003

(180) 23.12.2012

(730) **MONA CLASSIC TRADE spol. s.r.o.**, Sadová 38 a, Opava, Česká republika

(210) O 187126

(111) **256959**

(220) 23.12.2002

(320) 23.12.2002

(442) 14.05.2003

(151) 27.08.2003

(180) 23.12.2012

(730) **Mlékárna Hlinsko, s. r. o.**, Kouty 53, Hlinsko v Čechách, Česká republika

(210) O 187131

(111) **256960**

(220) 23.12.2002

(320) 23.12.2002

(442) 14.05.2003

(151) 27.08.2003

(180) 23.12.2012

(730) **Mlékárna Hlinsko, s. r. o.**, Kouty 53, Hlinsko v Čechách, Česká republika

(210) O 187132

(111) **256961**

(220) 23.12.2002

(320) 23.12.2002

(442) 16.04.2003

(151) 27.08.2003

(180) 23.12.2012

(730) **MILTRA B, s. r. o.**, Městečko Trnávka 5, Česká republika

(210) O 187146

(111) **256962**

(220) 23.12.2002

(320) 23.12.2002

(442) 14.05.2003

(151) 27.08.2003

(180) 23.12.2012

(730) **SALONI PORTUGAL - MATERIAIS DE CONSTRUCAO LDA.**, Rua 5 do Paizinho No. 3, 2795 Carnaxire (Lisboa), Portugalsko

(210) O 187152

(111) **256963**

(220) 23.12.2002

(320) 23.12.2002

(442) 14.05.2003

(151) 27.08.2003

(180) 23.12.2012

(730) **UNION VITIVINICOLA, S. A. VIÑEDOS EN CENICERO**, Carretera de Logroño, s/n, 26350 Cenicero (La Rioja), Španělsko

(210) O 187153

(111) **256964**

(220) 23.12.2002

(320) 23.12.2002

(442) 14.05.2003

(151) 27.08.2003

(180) 23.12.2012

(730) **UNION VITIVINICOLA, S. A. VIÑEDOS EN CENICERO**, Carretera de Logroño, s/n, 26350 Cenicero (La Rioja), Španělsko

(210) O 187154

(111) **256965**

(220) 23.12.2002

(320) 12.07.2002

(442) 14.05.2003

(151) 27.08.2003

(180) 23.12.2012

(730) **Verband der Europäischen Bettfedern- und Bettwarenindustrie e.V.**, Thomas-Mann-Strasse 9a, 55122 Mainz, Německo

(210) O 187155

(111) **256966**

(220) 23.12.2002

(320) 23.12.2002

(442) 14.05.2003

(151) 27.08.2003

(180) 23.12.2012

(730) **Jaroslav Kuský - KUNSKY - GROUP Racing management**, Nad Koupalištěm 190, Vysoká Pec, Česká republika

(210) O 187164

(111) **256967**

(220) 23.12.2002

(320) 05.12.2002

(442) 14.05.2003

(151) 27.08.2003

(180) 23.12.2012

(730) **Hermann Miller, Inc., společnost zřízená podle zákonů státu Michigan**, 855 East Main Avenue, Zeeland, Michigan 49464, Spojené státy americké, Michigan

(210) O 187165

(111) **256968**

(220) 27.12.2002

(320) 27.12.2002

(442) 14.05.2003

(151) 27.08.2003

(180) 27.12.2012

(730) **S. T. S. - SWIFT TEXTILE SERVIS s.r.o., WAIUL AL AISAMI**, Pražská 33, Plzeň, Česká republika

(210) O 187175

(111) **256969**

(220) 27.12.2002

(320) 27.12.2002

(442) 14.05.2003

(151) 27.08.2003

(180) 27.12.2012

(730) **S. T. S. - SWIFT TEXTILE SERVIS s.r.o., WAIUL AL AISAMI**, Pražská 33, Plzeň, Česká republika

(210) O 187176

(111) **256970**

(220) 27.12.2002

(320) 27.12.2002

(442) 14.05.2003

(151) 27.08.2003

(180) 27.12.2012

(730) **Vlček spol. s r.o.**, Kotlíkovská 84, Plzeň, Česká republika

(210) O 187177

(111) **256971**

(220) 27.12.2002

(320) 27.12.2002

(442) 14.05.2003

(151) 27.08.2003

(180) 27.12.2012

(730) **Vlček, spol. s r. o.**, Kotlíkovská 84/74, Plzeň, Česká republika

(210) O 187178

(111) **256972**

(220) 27.12.2002

(320) 27.12.2002

(442) 14.05.2003

(151) 27.08.2003

(180) 27.12.2012

(730) **Vlček, spol. s r. o.**, Kotlíkovská 84/74, Plzeň, Česká republika

(210) O 187179

(111) **256973**

(220) 27.12.2002

(320) 27.12.2002

(442) 14.05.2003

(151) 27.08.2003

(180) 27.12.2012

(730) **Marek Ždánský**, Valtická 11, Brno, Česká republika

(210) O 187180

(111) **256974**

(220) 27.12.2002

(320) 27.12.2002

(442) 14.05.2003

(151) 27.08.2003

(180) 27.12.2012

(730) **Mambo Graphics Pty Limited**, 83-85 McLachlan Avenue, Rushcutters Bay, New South Wales, Austrálie

(210) O 187181

(111) **256975**

(220) 27.12.2002

(320) 27.12.2002

(442) 14.05.2003

(151) 27.08.2003

(180) 27.12.2012

(730) **Jan Klenor**, Stará Louka 62, Karlovy Vary, Česká republika

(210) O 187182

(111) **256976**

(220) 30.12.2002

(320) 30.12.2002

(442) 14.05.2003

(151) 27.08.2003

(180) 30.12.2012

(730) **RHODIA INC**, 259 Prospect Plains Road, Cranbury, Spojené státy americké, New Jersey

(210) O 187223

(111) **256977**

(220) 30.12.2002

(320) 30.12.2002

(442) 14.05.2003

(151) 27.08.2003

(180) 30.12.2012

(730) **MEDIPONT, s.r.o.**, Matice školské 1786, České Budějovice, Česká republika

(210) O 187226

(111) **256978**

(220) 31.12.2002

(320) 31.12.2002

(442) 14.05.2003

(151) 27.08.2003

(180) 31.12.2012

(730) **Penny Market s.r.o.**, Jirny 353, Česká republika

(210) O 187235

(111) **256979**

(220) 31.12.2002

(320) 31.12.2002

(442) 14.05.2003

(151) 27.08.2003

(180) 31.12.2012
 (730) **Penny Market s.r.o.**, Jirny 353, Česká republika
 (210) O 187236

(111) **256980**

(220) 31.12.2002
 (320) 31.12.2002
 (442) 14.05.2003
 (151) 27.08.2003
 (180) 31.12.2012
 (730) **Penny Market s.r.o.**, Jirny 353, Česká republika
 (210) O 187238

(111) **256981**

(220) 03.01.2003
 (320) 03.01.2003
 (442) 14.05.2003
 (151) 27.08.2003
 (180) 03.01.2013
 (730) **Gambro Pathogen Reduction Technology, Inc.**, 10810 W. Collins Ave. Intellectual Property Dep, Lakewood CO, Spojené státy americké, Colorado
 (210) O 187277

(111) **256982**

(220) 06.01.2003
 (320) 06.01.2003
 (442) 14.05.2003
 (151) 27.08.2003
 (180) 06.01.2013
 (730) **SPORTBUS, s.r.o.**, 28. října 100, Ústí nad Labem, Česká republika
 (210) O 187291

(111) **256983**

(220) 06.01.2003
 (320) 06.01.2003
 (442) 14.05.2003
 (151) 27.08.2003
 (180) 06.01.2013
 (730) **LIVA spol. s r.o.**, Vinařská 736/8, Ústí nad Labem, Česká republika
 (210) O 187292

(111) **256984**

(220) 06.01.2003
 (320) 06.01.2003
 (442) 14.05.2003
 (151) 27.08.2003
 (180) 06.01.2013
 (730) **Ing. Linka Oldřich**, Vinařská 736/8, Ústí nad Labem, Česká republika
 (210) O 187293

(111) **256985**

(220) 08.01.2003
 (320) 08.01.2003
 (442) 14.05.2003
 (151) 27.08.2003
 (180) 08.01.2013
 (730) **Chau Mai Ngoc**, Na Jahodách 3/1299, Praha 4, Česká republika
 (210) O 187361

(111) **256986**

(220) 08.01.2003
 (320) 08.01.2003
 (442) 14.05.2003
 (151) 27.08.2003
 (180) 08.01.2013
 (730) **Jaromír Crhan**, Hlinišťe 25, Mikulov, Česká republika
 (210) O 187365

(111) **256987**

(220) 08.01.2003
 (320) 08.01.2003
 (442) 14.05.2003
 (151) 27.08.2003
 (180) 08.01.2013
 (730) **PAMAX plus, spol. s r.o.**, Chrástany 140, Rudná u Prahy, Česká republika
 (210) O 187366

(111) **256988**

(220) 08.01.2003
 (320) 08.01.2003
 (442) 14.05.2003
 (151) 27.08.2003
 (180) 08.01.2013
 (730) **Aramis Inc. a Delaware corporation**, 767 Fifth Avenue, New York, Spojené státy americké, New York
 (210) O 187368

(111) **256989**

(220) 08.01.2003
 (320) 08.01.2003
 (442) 14.05.2003
 (151) 27.08.2003
 (180) 08.01.2013
 (730) **V Secret Catalogue, Inc., Delaware corporation**, 1105 North Market Street, Wilmington, Spojené státy americké, Delaware
 (210) O 187369

(111) **256990**

(220) 09.01.2003
 (320) 09.01.2003
 (442) 14.05.2003
 (151) 27.08.2003
 (180) 09.01.2013
 (730) **Ing. Dušan Svačina**, Tylovice 1973, Rožnov pod Radhoštěm, Česká republika
 (210) O 187380

(111) **256991**

(220) 09.01.2003
 (320) 09.01.2003
 (442) 14.05.2003
 (151) 27.08.2003
 (180) 09.01.2013
 (730) **Jarmila Hájková**, Bezručova 41, Kravaře, Česká republika
 (210) O 187381

(111) **256992**

(220) 09.01.2003
 (320) 09.01.2003

(442) 14.05.2003

(151) 27.08.2003

(180) 09.01.2013

(730) **AIRPORT PROPERTY DEVELOPMENT a.s.**,
Aviatická 1048/2, Praha 6, Česká republika

(210) O 187384

(111) **256993**

(220) 09.01.2003

(320) 09.01.2003

(442) 14.05.2003

(151) 27.08.2003

(180) 09.01.2013

(730) **AIRPORT PROPERTY DEVELOPMENT a.s.**,
Aviatická 1048/2, Praha 6, Česká republika

(210) O 187385

(111) **256994**

(220) 09.01.2003

(320) 09.01.2003

(442) 14.05.2003

(151) 27.08.2003

(180) 09.01.2013

(730) **WM COMMUNICATION PRAGUE, a.s.**,
Jiráskovo nám. 6, Praha 2, Česká republika

(210) O 187387

(111) **256995**

(220) 09.01.2003

(320) 09.01.2003

(442) 14.05.2003

(151) 27.08.2003

(180) 09.01.2013

(730) **Jiří Machálek**, Ke Koupališti 189, Třemošná -
Záluží, Česká republika

(210) O 187389

(111) **256996**

(220) 09.01.2003

(320) 09.01.2003

(442) 14.05.2003

(151) 27.08.2003

(180) 09.01.2013

(730) **Proximity Prague, s. r. o.**, Gotthardská 8/28,
Praha 6, Česká republika

(210) O 187406

(111) **256997**

(220) 09.01.2003

(320) 09.01.2003

(442) 14.05.2003

(151) 27.08.2003

(180) 09.01.2013

(730) **Proximity Prague, s. r. o.**, Gotthardská 8/28,
Praha 6, Česká republika

(210) O 187407

(111) **256998**

(220) 09.01.2003

(320) 09.01.2003

(442) 14.05.2003

(151) 27.08.2003

(180) 09.01.2013

(730) **Proximity Prague, s. r. o.**, Gotthardská 8/28,
Praha 6, Česká republika

(210) O 187408

(111) **256999**

(220) 10.01.2003

(320) 10.01.2003

(442) 14.05.2003

(151) 27.08.2003

(180) 10.01.2013

(730) **Syngenta Limited**, Syngenta European Regional
Centre, Priestley Ro, Guildford, Surrey, Velká
Británie

(210) O 187449

(111) **257000**

(220) 10.01.2003

(320) 10.01.2003

(442) 14.05.2003

(151) 27.08.2003

(180) 10.01.2013

(730) **Allied Domecq Spirits & Wine Limited**, The
Pavilions, Bridgwater Road, Bedminster Down,
Bristol BS13 8AR, Velká Británie

(210) O 187450

(111) **257001**

(220) 10.01.2003

(320) 10.01.2003

(442) 14.05.2003

(151) 27.08.2003

(180) 10.01.2013

(730) **Syngenta Limited**, Syngenta European Regional
Centr, Priestley Roa, Guildford, Surrey, Velká
Británie

(210) O 187451

(111) **257002**

(220) 10.01.2003

(320) 10.01.2003

(442) 14.05.2003

(151) 27.08.2003

(180) 10.01.2013

(730) **Temposervis, a. s.**, Nám. Hrdinů 1634/3, Praha 4,
Česká republika

(210) O 187453

(111) **257003**

(220) 10.01.2003

(320) 10.01.2003

(442) 14.05.2003

(151) 27.08.2003

(180) 10.01.2013

(730) **Inter Flag s.r.o.**, Za školou 234, Lomnice nad
Popelkou, Česká republika

(210) O 187455

(111) **257004**

(220) 10.01.2003

(320) 10.01.2003

(442) 14.05.2003

(151) 27.08.2003

(180) 10.01.2013

(730) **WILDCAT - JEANS s.r.o.**, Nerudova 3113/17,
Jablonec nad Nisou, Česká republika

(210) O 187456

(111) **257006**
 (220) 13.01.2003
 (320) 13.01.2003
 (442) 14.05.2003
 (151) 27.08.2003
 (180) 13.01.2013
 (730) **Statutární město Most**, Radniční 1, Most, Česká republika
 (210) O 187470

(111) **257007**
 (220) 16.01.2003
 (320) 16.01.2003
 (442) 14.05.2003
 (151) 27.08.2003
 (180) 16.01.2013
 (730) **Robert Jech**, Trocnovská 782, Trhové sviny, Česká republika
 (210) O 187561

(111) **257009**
 (220) 16.01.2003
 (320) 16.01.2003
 (442) 14.05.2003
 (151) 27.08.2003
 (180) 16.01.2013
 (730) **ZÁMOSTÍ, s.r.o.**, Modřínová 8, Třebíč, Česká republika
 (210) O 187616

(111) **257010**
 (220) 16.01.2003
 (320) 16.01.2003
 (442) 14.05.2003
 (151) 27.08.2003
 (180) 16.01.2013
 (730) **Petr Brožek**, Palackého 295, Nové Strašecí, Česká republika
 (210) O 187617

(111) **257011**
 (220) 17.01.2003
 (320) 17.01.2003
 (442) 14.05.2003
 (151) 27.08.2003
 (180) 17.01.2013
 (730) **CL s.r.o.**, Sladkovského nám. 525/1, Praha 3, Česká republika
 (210) O 187704

(111) **257012**
 (220) 17.01.2003
 (320) 17.01.2003
 (442) 14.05.2003
 (151) 27.08.2003
 (180) 17.01.2013
 (730) **CL s.r.o.**, Sladkovského nám. 525/1, Praha 3, Česká republika
 (210) O 187705

(111) **257013**
 (220) 17.01.2003
 (320) 17.07.2002
 (442) 14.05.2003
 (151) 27.08.2003

(180) 17.01.2013
 (730) **Apple Computer, Inc.**, 1 Infinite Loop, Cupertino, Spojené státy americké, California
 (210) O 187707

(111) **257014**
 (220) 20.01.2003
 (320) 20.01.2003
 (442) 14.05.2003
 (151) 27.08.2003
 (180) 20.01.2013
 (730) **VIA-REK, spol. s r.o.**, Old. Blažka 145, Rájec-Jestřebí, Česká republika
 (210) O 187710

(111) **257015**
 (220) 20.01.2003
 (320) 20.01.2003
 (442) 14.05.2003
 (151) 27.08.2003
 (180) 20.01.2013
 (730) **Ing. Milan Tichý - Inženýrské stavby VOKA**, Zahradky 88, Zahradky u České Lípy, Česká republika
 (210) O 187714

(111) **257016**
 (220) 20.01.2003
 (320) 20.01.2003
 (442) 14.05.2003
 (151) 27.08.2003
 (180) 20.01.2013
 (730) **Blue Sky International, s. r. o.**, Perštejnská 325, Praha 8, Česká republika
 (210) O 187732

(111) **257017**
 (220) 20.01.2003
 (320) 20.01.2003
 (442) 14.05.2003
 (151) 27.08.2003
 (180) 20.01.2013
 (730) **COLGATE - PALMOLIVE COMPANY**, 300 Park Avenue, New York, Spojené státy americké, New York
 (210) O 187733

(111) **257018**
 (220) 22.01.2003
 (320) 22.01.2003
 (442) 14.05.2003
 (151) 27.08.2003
 (180) 22.01.2013
 (730) **ASIAN BUSINESS INCORPORATION, spol. s r. o.**, Průběžná 52, Praha 10, Česká republika
 (210) O 187793

(111) **257019**
 (220) 22.01.2003
 (320) 22.01.2003
 (442) 14.05.2003
 (151) 27.08.2003
 (180) 22.01.2013
 (730) **Vinohradská obchodní společnost s.r.o.**, Zenklova 13/252, Praha 8, Česká republika

(210) O 187811

(111) **257020**

(220) 23.01.2003

(320) 23.01.2003

(442) 14.05.2003

(151) 27.08.2003

(180) 23.01.2013

(730) **Svatoň Vladislav**, Chlístov 9, Železný Brod,
Česká republika

(210) O 187823

(111) **257021**

(220) 24.01.2003

(320) 24.01.2003

(442) 14.05.2003

(151) 27.08.2003

(180) 24.01.2013

(730) **BUREAU VERITAS QUALITY
INTERNATIONAL CS, s. r. o.**, Vítězné náměstí
2/577, Praha 6, Česká republika

(210) O 187888

(111) **257022**

(220) 24.01.2003

(320) 24.01.2003

(442) 14.05.2003

(151) 27.08.2003

(180) 24.01.2013

(730) **BUREAU VERITAS QUALITY
INTERNATIONAL CS, s. r. o.**, Vítězné náměstí
2/577, Praha 6, Česká republika

(210) O 187889

(111) **257023**

(220) 28.01.2003

(320) 28.01.2003

(442) 14.05.2003

(151) 27.08.2003

(180) 28.01.2013

(730) **Ing. Jaroslav Dostalík**, Čechova 1604,
Otrokovice, Česká republika

(210) O 187979

(111) **257024**

(220) 28.01.2003

(320) 28.01.2003

(442) 14.05.2003

(151) 27.08.2003

(180) 28.01.2013

(730) **GRANITOL akciová společnost**, Partyzánská
464, Moravský Beroun, Česká republika

(210) O 187996

(111) **257025**

(220) 28.01.2003

(320) 28.01.2003

(442) 14.05.2003

(151) 27.08.2003

(180) 28.01.2013

(730) **GRANITOL akciová společnost**, Partyzánská
464, Moravský Beroun, Česká republika

(210) O 187997

(111) **257026**

(220) 28.01.2003

(320) 28.01.2003

(442) 14.05.2003

(151) 27.08.2003

(180) 28.01.2013

(730) **GRANITOL akciová společnost**, Partyzánská
464, Moravský Beroun, Česká republika

(210) O 187998

(111) **257027**

(220) 29.01.2003

(320) 29.01.2003

(442) 14.05.2003

(151) 27.08.2003

(180) 29.01.2013

(730) **EIZO NANA CORPORATION**, 153,
Shimokashiwano-cho, Matto-shi, Ishikawa-ken,
Japonsko

(210) O 188076

(111) **257028**

(220) 29.01.2003

(320) 29.01.2003

(442) 14.05.2003

(151) 27.08.2003

(180) 29.01.2013

(730) **Lukáš Nociar a KLOKANI**, Cholevova 13/1450,
Ostrava, Česká republika

(210) O 188081

(111) **257029**

(220) 03.02.2003

(320) 03.02.2003

(442) 14.05.2003

(151) 27.08.2003

(180) 03.02.2013

(730) **TIMEX Inc. s.r.o.**, Počernická 96, Praha 10-
Malešice, Česká republika

(210) O 188240

(111) **257030**

(220) 05.02.2003

(320) 05.02.2003

(442) 14.05.2003

(151) 27.08.2003

(180) 05.02.2013

(730) **HAKI a.s.**, Studené 94, Jílové u Prahy, Česká
republika

(210) O 188270

(111) **257031**

(220) 05.02.2003

(320) 05.02.2003

(442) 14.05.2003

(151) 27.08.2003

(180) 05.02.2013

(730) **COMMENDA ČR s.r.o.**, Matěchova 3, Praha 4,
Česká republika

(210) O 188274

(111) **257032**

(220) 05.02.2003

(320) 05.02.2003

(442) 14.05.2003

(151) 27.08.2003

- (180) 05.02.2013
(730) **The Standard Bank of South Africa Limited**
A South African company, Standard Bank
Centre, 6 Simmonds Street, Johann, Gauteng,
Republic of South Africa, Jihoafrická republika
(210) O 188275
-
- (111) **257033**
(220) 05.02.2003
(320) 05.02.2003
(442) 14.05.2003
(151) 27.08.2003
(180) 05.02.2013
(730) **Ing. Křížková Vladislava**, Náměstí Svobody
799, Litovel, Česká republika
(210) O 188279
-
- (111) **257034**
(220) 05.02.2003
(320) 05.02.2003
(442) 14.05.2003
(151) 27.08.2003
(180) 05.02.2013
(730) **FORD MOTOR COMPANY**, The American
Road, Dearborn, Spojené státy americké, Michigan
(210) O 188284
-
- (111) **257035**
(220) 06.02.2003
(320) 06.02.2003
(442) 14.05.2003
(151) 27.08.2003
(180) 06.02.2013
(730) **PROTEC CS, s.r.o.**, U koupaliště 421, Říčany u
Brna, Česká republika
(210) O 188325
-
- (111) **257036**
(220) 06.02.2003
(320) 06.02.2003
(442) 14.05.2003
(151) 27.08.2003
(180) 06.02.2013
(730) **PROTEC CS, s.r.o.**, U koupaliště 421, Říčany u
Brna, Česká republika
(210) O 188326
-
- (111) **257037**
(220) 10.02.2003
(320) 10.02.2003
(442) 14.05.2003
(151) 27.08.2003
(180) 10.02.2013
(730) **SONAFI (a French Société par Actions**
Simplifiée), 42, rue Rieussec, Viroflay, Francie
(210) O 188613
-
- (111) **257038**
(220) 10.02.2003
(320) 10.02.2003
(442) 14.05.2003
(151) 27.08.2003
(180) 10.02.2013
(730) **ARETE INSTITUTE s.r.o.**, V nových domcích 23,
Praha 10, Česká republika
- (210) O 188620
-
- (111) **257039**
(220) 10.02.2003
(320) 10.02.2003
(442) 14.05.2003
(151) 27.08.2003
(180) 10.02.2013
(730) **ARETE INSTITUTE s.r.o.**, V nových domcích 23,
Praha 10, Česká republika
(210) O 188621
-
- (111) **257040**
(220) 11.02.2003
(320) 26.11.2002
(442) 14.05.2003
(151) 27.08.2003
(180) 11.02.2013
(730) **RECKITT BENCKISER N. V.**, De Fruittuinen 2-
12, Hoofddorp, Holandsko
(210) O 188679
-
- (111) **257041**
(220) 12.02.2003
(320) 12.02.2003
(442) 14.05.2003
(151) 27.08.2003
(180) 12.02.2013
(730) **LAUFEN CZ s. r. o.**, V tůních 3/1637, Praha 2,
Česká republika
(210) O 188723
-
- (111) **257042**
(220) 12.02.2003
(320) 12.02.2003
(442) 14.05.2003
(151) 27.08.2003
(180) 12.02.2013
(730) **LAUFEN CZ s. r. o.**, V tůních 3/1637, Praha 2,
Česká republika
(210) O 188724
-
- (111) **257043**
(220) 14.02.2003
(320) 14.02.2003
(442) 14.05.2003
(151) 27.08.2003
(180) 14.02.2013
(730) **IBL CZ s.r.o.**, Bohosudovská 29, Teplice -
Sobědruhy, Česká republika
(210) O 188794
-
- (111) **257044**
(220) 14.02.2003
(320) 14.02.2003
(442) 14.05.2003
(151) 27.08.2003
(180) 14.02.2013
(730) **Plzeňský Prazdroj, a.s.**, U Prazdroje 7, Plzeň,
Česká republika
(210) O 188796
-
- (111) **257045**
(220) 14.02.2003
(320) 14.02.2003

(442) 14.05.2003

(151) 27.08.2003

(180) 14.02.2013

(730) **Plzeňský Prazdroj, a.s.**, U Prazdroje 7, Plzeň,
Česká republika

(210) O 188797

(111) **257046**

(220) 14.02.2003

(320) 14.02.2003

(442) 14.05.2003

(151) 27.08.2003

(180) 14.02.2013

(730) **UMAX Czech a.s.**, Hybernská 20, Praha 1, Česká
republika

(210) O 188801

(111) **257047**

(220) 14.02.2003

(320) 14.02.2003

(442) 14.05.2003

(151) 27.08.2003

(180) 14.02.2013

(730) **UMAX Czech a.s.**, Hybernská 20, Praha 1, Česká
republika

(210) O 188802

(111) **257048**

(220) 14.02.2003

(320) 14.02.2003

(442) 14.05.2003

(151) 27.08.2003

(180) 14.02.2013

(730) **UMAX Czech a.s.**, Hybernská 20, Praha 1, Česká
republika

(210) O 188803

(111) **257049**

(220) 18.02.2003

(320) 18.02.2003

(442) 14.05.2003

(151) 18.08.2003

(180) 18.02.2013

(730) **INCOMA Praha - Consultancy and
Development, s. r. o.**, Benešovská 21, Praha 10,
Česká republika

(210) O 188911

(111) **257050**

(220) 18.02.2003

(320) 18.02.2003

(442) 14.05.2003

(151) 18.08.2003

(180) 18.02.2013

(730) **INCOMA Research, s. r. o.**, Geologická 575/2,
Praha 5 - Barrandov, Česká republika

(210) O 188913

(111) **257051**

(220) 19.02.2003

(320) 19.02.2003

(442) 14.05.2003

(151) 27.08.2003

(180) 19.02.2013

(730) **TRŽIŠTĚ a. s.**, Tržiště 368/9, Praha 1, Česká

republika

(210) O 188948

(111) **257052**

(220) 20.02.2003

(320) 20.02.2003

(442) 14.05.2003

(151) 18.08.2003

(180) 20.02.2013

(730) **WALMARK, a.s.**, Oldřichovice 44, Trinec, Česká
republika

(210) O 188978

(111) **257053**

(220) 24.02.2003

(320) 24.02.2003

(442) 14.05.2003

(151) 18.08.2003

(180) 24.02.2013

(730) **MORA MORAVIA, a. s.**, Nádražní 50, Hlubočky
- Mariánské Údolí, Česká republika

(210) O 189079

(111) **257054**

(220) 24.02.2003

(320) 24.02.2003

(442) 14.05.2003

(151) 18.08.2003

(180) 24.02.2013

(730) **WALMARK, a.s.**, Oldřichovice 44, Trinec,
Česká republika

(210) O 189088

(111) **257055**

(220) 25.02.2003

(320) 25.02.2003

(442) 14.05.2003

(151) 27.08.2003

(180) 25.02.2013

(730) **Pavla Koudelová**, Nechvilova 1840, Praha 4,
Česká republika

(210) O 189154

(111) **257056**

(220) 25.02.2003

(320) 25.02.2003

(442) 14.05.2003

(151) 27.08.2003

(180) 25.02.2013

(730) **Mgr. Bc. Ladislav Divok**, Mezilesí 2060/4, Praha
9 - Horní Počernice, Česká republika

(210) O 189155

(111) **257057**

(220) 25.02.2003

(320) 25.02.2003

(442) 14.05.2003

(151) 18.08.2003

(180) 25.02.2013

(730) **pietro filipi stores, s. r. o.**, Na Maninách 315/4,
Praha 7, Česká republika

(210) O 189156

(111) **257058**

(220) 04.03.2003
(320) 04.03.2003
(442) 14.05.2003
(151) 27.08.2003
(180) 04.03.2013

(730) **JANTAR spol. s r. o.**, Opletalova 29/8, Bruntál,
Česká republika
(210) O 189331

(111) **257059**

(220) 05.03.2003
(320) 05.03.2003
(442) 14.05.2003
(151) 27.08.2003
(180) 05.03.2013

(730) **Sano - Moderní výživa zvířat spol. s r.o.**, Npor.
O. Bartoška 15, Domažlice, Česká republika
(210) O 189395

(111) **257060**

(220) 05.03.2003
(320) 05.03.2003
(442) 14.05.2003
(151) 27.08.2003
(180) 05.03.2013

(730) **Sano - Moderní výživa zvířat spol. s r.o.**,
Npor. O. Bartoška 15, Domažlice, Česká republika
(210) O 189397

(111) **257061**

(220) 06.03.2003
(320) 06.03.2003
(442) 14.05.2003
(151) 27.08.2003
(180) 06.03.2013

(730) **SPOFA-DENTAL, a.s.**, Černokostecká 84,
Praha 10, Česká republika
(210) O 189432

(111) **257062**

(220) 07.03.2003
(320) 07.03.2003
(442) 14.05.2003
(151) 27.08.2003
(180) 07.03.2013

(730) **WALMARK, a. s.**, Oldřichovice 44, Třinec,
Česká republika
(210) O 189459

(111) **257063**

(220) 10.03.2003
(320) 10.03.2003
(442) 14.05.2003
(151) 27.08.2003
(180) 10.03.2013

(730) **Škoda Auto a. s.**, tř. Václava Klementa 869,
Mladá Boleslav, Česká republika
(210) O 189527

(111) **257064**

(220) 12.03.2003
(320) 12.03.2003
(442) 14.05.2003
(151) 27.08.2003
(180) 12.03.2013

(730) **Hong Xu**, Bryksova 13/951, Praha 9, Česká
republika
(210) O 189580

(111) **257067**

(220) 07.10.2002
(320) 07.10.2002
(442) 14.05.2003
(151) 29.08.2003
(180) 07.10.2012

(730) **Československá obchodní banka, a. s.**, Na
Příkopě 854/14, Praha 1 - Nové Město, Česká
republika
(210) O 184374

**Zápis ochranných známek se změnou
ve vztahu ke zveřejněným přihláškám.**

Číselný přehled

256384, 256385, 256406, 256411, 256416, 256443, 256462, 256503, 256505, 256508, 256514, 256523, 256551, 256581, 256604,
256613, 256614, 256649, 256783, 256941, 256942, 256949, 257005, 257008, 257065, 257066

Zápis ochranných známek se změnou ve vztahu ke zveřejněným přihláškám

- (111) **256384**
(220) 04.05.1999
(320) 04.05.1999
(442) 15.11.2000
(151) 27.08.2003
(180) 04.05.2009
(540)

makro

- (730) **Metro Business Solutions Ltd.**, 2 Whitefriars, Aungier St. Dublin 2, Irsko
- (740) JUDr. Otakar Švorčík, Společná advokátní kancelář Všečeka Zelený Švorčík Kalenský a partneři, Hálkova 2, Praha 2
- (510) (1) chemické výrobky určené pro použití v průmyslu, ve vědě, ve fotografii, stejně jako v zemědělství, zahradnictví a lesnictví, umělé pryskyřice v surovém stavu, plastické hmoty v surovém stavu, hnojiva, hasicí směsi, přípravky ke kalení a sváření kovů, chemické výrobky určené ke konzervaci potravin, čisticí látky, lepidla pro průmyslové účely; (2) barvy, laky, nátěrové hmoty, ochranné nátěry na dřevo a proti rzi, barvicí hmoty, mořidla, přírodní pryskyřice v surovém stavu, kovy ve formě plátků nebo prášků pro malíře, dekoratéry, tiskaře a umělce; (3) bělicí přípravky a další prací prostředky, čisticí, lešticí, odmašťovací a abrazivní přípravky, mýdla, parfumerie, esenciální oleje, kosmetické výrobky, přípravky na vlasy, zubní pasty; (4) průmyslové oleje a tuky, maziva, výrobky absorbující, zvlhčující a vážící prach, hořlaviny (včetně pohonných hmot do motorů) a svítivé materiály, svíčky, knoty; (5) farmaceutické, veterinární a hygienické výrobky, dietetické látky pro lékařské účely, potraviny pro nemluvněta, náplasti, obvazový materiál, hmoty na zubní výplně a pro zubní otisky, dezinfekční prostředky, prostředky k hubení škůdců, fungicidy, herbicidy; (6) obecné kovy a jejich slitiny, materiály pro kovové konstrukce, přenosné kovové konstrukce, kovové materiály pro železniční trať, neelektrické kovové kabely a dráty, kovové zámečnické a železářské výrobky, kovové trubky, trezory, kovové výrobky nezahrnuté v ostatních třídách, nerosty; (7) stroje a obráběcí stroje, motory (s výjimkou motorů pro pozemní vozidla), připojení a transmisní pásy (s výjimkou pro pozemní vozidla), zemědělské nářadí, lihně na vejce; (8) ručně poháněné nástroje a nářadí, nožifské zboží, vidličky, lžíce, sečné a bodné zbraně, břitvy; (9) vědecké, plavecké, zeměměřičské, fotografické, kinematografické, optické, dále měřicí, vážící, signalizační, kontrolní (inspekční), záchranné a výukové přístroje a nástroje, přístroje pro nahrávání, přenos a reprodukci zvuku a obrazu, magnetické nahrávací nosiče, zvukové disky, prodejní automaty a zařízení pro automaty s předplatným, registrační pokladny, počítačové stroje a přístroje na zpracování informací, hasicí přístroje; (10) chirurgické, lékařské, zubařské a veterinární přístroje a nástroje, umělé končetiny, oči a zuby, ortopedické pomůcky, šicí materiály; (11) osvětlovací a topná tělesa, přístroje k tvorbě páry, k vaření, chlazení, sušení, větrání a distribuci vody a sanitární zařízení; (12) vozidla, dopravní prostředky pozemní, vzdušné a vodní; (13) střelné zbraně, střelivo a projektily, výbušniny, ohňostroje; (14) drahé kovy a jejich slitiny a výrobky z těchto materiálů nebo jimi plátované nezahrnuté do jiných tříd, klenoty, šperky, drahé

kameny, hodinářské výrobky a chronometrické přístroje; (15) hudební nástroje; (16) papír, lepenka a výrobky z těchto materiálů, nezahrnuté do jiných tříd, tiskařské výrobky, knihvazačské potřeby, fotografie, papírnické zboží, lepidla pro papírnictví nebo domácnost, umělecké potřeby, štetce, psací stroje a kancelářské potřeby (s výjimkou nábytku), učební pomůcky (s výjimkou přístrojů), obaly z plastických hmot (nezahrnuté do jiných tříd), hrací karty, tiskací litery, štočky; (17) kaučuk, gutaperča, guma, azbest, slída a výrobky z těchto surovin nezahrnuté do jiných tříd, polotovary z plastických hmot, těsnící, ucpávací a izolační materiály, ohebné nekovové potrubí; (18) kůže a imitace kůže, výrobky z těchto materiálů nezahrnuté do jiných tříd, zvířecí kůže, kufry a zavazadla, deštníky, slunečníky a hole, biče a sedlářské výrobky; (21) domácí nářadí a kuchyňské nádobí (ne z drahých kovů nebo jimi plátované), hřebeny a houby, kartáče (s výjimkou štetců), potřeby pro kartáčnictví, potřeby pro úklid, drátky na parkety, surové sklo nebo skleněné polotovary (s výjimkou stavebního skla), skleněné zboží, porcelán a kamenina nezahrnuté do jiných tříd; (22) provazy, nitě, síť, stany, plachty, pytle (nezahrnuté do jiných tříd), materiály pro vycpávání (kromě kaučuku a jiných plastických hmot), surové vláknité textilie; (23) vlákna k textilnímu použití; (24) látky a textilní zboží nezahrnuté v jiných třídách, pokrývky na postele a ubrusy; (25) oděvy, obuv a kloboučnické zboží; (26) krajky a výšivky, stuhy a tkanice, knoflíky, háčky a šněrovací dírky, špendlíky a jehly, umělé květiny; (27) tapety na zeď z jiných než textilních materiálů; (28) hry, hračky, tělocvičné a sportovní potřeby nezahrnuté do jiných tříd, vánoční ozdoby; (29) maso, ryby, drůbež a zvěřina, masové výtahy, konzervované, sušené a vařené ovoce a zelenina, želé, marmelády, vejce, mléko a mléčné výrobky, jedlé tuky a oleje, salátové záливky, konzervy; (30) káva, čaj, kakao, cukr, tapioka, ságo, náhražky kávy, mouky a výrobky z obilnin, chléb, pekařské a cukrářské výrobky, zmrzliny, med, sirup z melasy, kvasnice, kypřicí prášek, sůl, hořčice, ocet, omáčky (s výjimkou salátových záливek), koření, led; (31) zemědělské, zahradnické a lesní produkty a zrní, nezahrnuté do jiných tříd, živá zvířata, čerstvá zelenina a ovoce, osivo, rostliny a živé květiny, potrava pro zvířata, slad; (32) piva, minerální a perlivé vody a další nealkoholické nápoje, ovocné nápoje a ovocné džusy, sirupy a další preparáty pro přípravu nápojů; (33) alkoholické nápoje (s výjimkou pív); (34) tabák, kuřácké potřeby, zápalky; (35) reklama a obchody, pomoc při koupi výrobků a při prodeji výrobků a služeb, jakož i komercializace výrobků a služeb, s tím související poradenská činnost; (36) pojištění a finance; (39) doprava a skladování, pořádání zájezdů; (42) zásobování, hotelové a restaurační služby, rezervace pokojů, kadeřnictví a kosmetické salóny, manikúra, pedikúra a další podobné služby.

- (511) 1, 2, 3, 4, 5, 6, 7, 8, 9, 10, 11, 12, 13, 14, 15, 16, 17, 18, 21, 22, 23, 24, 25, 26, 27, 28, 29, 30, 31, 32, 33, 34, 35, 36, 39, 42
(210) O 142591

- (111) **256385**
(220) 13.09.1999
(320) 13.09.1999
(442) 15.11.2000

(151) 27.08.2003

(180) 13.09.2009

(540)

(730) **KARIN, spol.s r.o.**, Česká 2, Havířov-Město, Česká republika

(740) Pacl Václav, patentový zástupce, Okrajová 4a, Havířov - Podlesí

(510) (1) chemické suroviny, výrobky a přípravky: pro průmysl, zejména chemické zásady, organické a anorganické kyseliny a jejich soli, též pro vědecké účely (kromě užití v lékařství a zvěrolékařství), zejména pro analytické postupy a procesy, pro tiskárny, fotografii, zemědělství, zahradnictví a lesnictví, půdní hnojiva přírodní a umělá, zejména chemické výrobky k hnojení půdy (jiné než fungicidy, insekticidy a herbicidy), umělé pryskyřice, plastické hmoty v surovém stavu (v prášku, pastách, ve stavu tekutém, v emulcích, dispersích a granulích pro průmysl), alkohol (líh), alkohol čistý, bělicí činidlo, vytvářející optické bělmo, bělicí hlinky (na oleje), borax, brzdové kapaliny, čistící prostředky (prací) pro použití v průmyslových procesech nebo při výrobě, aktivní uhlí, prostředky pro svařování, hasící prostředky, hasící směsi a výrobky, jodová a kamenná sůl, kapalina pro hydraulický okruh, kyslík, též kapalný, draslík, drogy pro účely průmyslové nebo technické, průmyslová lepidla a pojidla, rtuť a rtuť technická (zakalená), tiskařský papír (tiskový papír), papír fotografický, též dřevo na vydělávání, tuha (pro průmyslové účely), prací prostředky pro použití v průmyslových procesech nebo při výrobě, konzervační prostředky na zdivo (kromě nátěrů), chemické přípravky pro konzervování potravin, pro textilní průmysl, pro barvírny, vedlejší produkty při zpracování obilnin pro průmyslové účely, vinný líh, vodní sklo, chemické výrobky na impregnaci kůže; (2) barvy, nátěry, laky, fermeže a mořidla pro průmyslové, řemeslnické a umělecké účely, sklenářský tmel, přípravky k barvení potravin a nápojů, barviva pro barvení oděvů, ochranné antikorozní a impregnační přípravky zejména tuky a oleje, přírodní pryskyřice v surovém stavu, kovové fólie, kovy v prášku pro účely malířské a dekorátérské, papíry na obarvení velikonočních vajec, tonery pro kopírovací stroje a zařízení; (3) přípravky a prostředky: bělicí, zejména bělicí soli, činidla k aviváži a k oživení barev pro účely domácího praní, prací, zejména mýdlo, též desinfekční, toaletní, mýdlové náhražky, namáčecí prostředky na prádlo, pasty, prášky, škrob na prádlo, čistící, zejména mycí prostředky a to i pro toaletní účely např. ústní vody, zubní pasty, prášky, šampon, tekutý nebo v prášku, čistící prostředky na okna, na tapety, líhy a louhy, pro jiné účely - na čištění dřeva, kůže, kovů, skla, barevných papírů, parket a usní, písek jemný na drhnutí a cidění, lešticí přípravky, odmašťovací a na odstraňování nátěrů a lakových povlaků, zejména kapaliny na mytí předních skel vozidel, a to i na odstraňování námrazy z vozidel, parfumerie a kosmetika, též voňavkářské přípravky, na př. krémy, esence, přísady do koupelí, pomády, pudry, vlasové vody a barviva na vlasy, mýdla včetně medicínských, desinfekční, odstraňující zápach nebo na bázi zředitelných solí, terpentýn jako odmašťující přípravek, přípravky k broušení, jako brusný papír a plátno, papír skelný, smirkovaný a smirkový, plavená křída; (5) výrobky farmaceutické, veterinářské a hygienické, diabetické přípravky pro léčebné účely, léčivé byliny a bylinné čaje, cukroviny s léčivými přísadami

minerální doplňky potravy, hygienické potřeby pro lékařství a pro osobní hygienu, potraviny pro batolata, náplastí, obvazový materiál, dezinfekční přípravky, prostředky k hubení rostlinných a živočišných škůdců, antiparazitní látky, byliny na kouření pro lékařské účely a cigarety bez tabáku k léčebnému účelu, drogy pro léčebné účely; (9) přístroje pro záznam, přenos a reprodukci zvuku a mluveného slova, počítačové stroje a jejich příslušenství, magnetické a optické nosiče dat, diskety, zařízení ke zpracování dat včetně čtečích zařízení, optické snímače znaků, počítačové klávesnice, monitory, tiskárny, modemy, snímače obrazu (skenery), reproduktory, UV filtry, clony proti radiaci, myši a trackbally, též joysticky, počítačové programy nahrané, mikrofony, sluchátka, bleskojistky, audiovizuální zařízení pro výuku, zejména zpětné projektory, videoprojektory, projekční panely a doplňky, kazety pro videohry, kompaktní disky (audio-video), nosiče zvukových nahrávek, televizní hry, elektrické kabely, spojky, redukce, prodloužení, svorky, konektory, jističe a pojistky, vypínače, stmívače, datové přepínače, přerušovače, zástrčky, zásuvky, rozvodné panely, rozvodné a spínací skříně, automatické časové spínače, tranzistory, elektronické oznamovací tabule, faxy, faxy, faxové přístroje, magnetické identifikační karty, kapesní kalkulačky, kopírovací zařízení a stroje, laptopy a notebooky, metronomy, radiotelefonní a telegrafická zařízení, též videotelefony, radiové a televizní přístroje, fotografické přístroje, videokamery a videokazety, zesilovače, elektronické zápisníky a organizéry, skartovací přístroje, tonery, cartridge, inkoustové kazety a náplně do nich, též kazety do tryskových tiskáren, datové pásky, pásky do tiskáren, schránky na disky a jiná paměťová média, elektrotermické nástroje a přístroje, jako: ruční elektrické svářečky, elektrické žehličky, elektromechanická zařízení pro domácí účely určená k čištění, jako vysavače prachu, lešticí parket, přístroje fotografické, filmové, zvětšovací přístroje, přístroje a nástroje k vážení a měření, automaty uváděné v činnost vhozením mince nebo známky, zapisovací pokladny; (11) osvětlovací přístroje a zařízení, topná zařízení na výrobu páry, porcelánová kamna, zařízení na ohřívání prádla, zařízení pro vaření, zejména elektrické a plynové přístroje na vaření, k ohřívání a pečení, též hrnce na vaření a hrnce přetlakové, rovněž elektrické kávovary a konvice na kávu, opékače chlebiček a topinek, zařízení pro chlazení, a to kuchyňské ledničky a mrazničky, přístroje pro větrání, včetně klimatizace nebo zařízení na úpravu vzduchu, zařízení pro rozvod vody, bidety, bojler, průtokové ohříváče vody pro koupelny, koupací vany, včetně sedacích, sanitární zařízení, klosety a jejich splachovací zařízení, sprchové zařízení, ústřední topení, desinfekční dávkovače pro toalety; (20) nábytek, a to i starožitný, též kovový a kempingový, broušená skla a zrcadla, rámy, výrobky ze dřeva, korku, proutí a z plastických hmot, dřevěné žebříky, nekovové nádrže všech forem na veškeré tekutiny, nekovové palety pro skladování a přepravu, zahradní sedačky, lavice, židle a stoly, stavebnicové skříně, pracovní stoly, atypické truhlářské výrobky, zámky, kromě kovových a elektrických; (25) oděvy, prádlo, boty, střevíce, trepky, oděvy z kožešin, zejména oděvy dámské, pánské a dětské, konfekční i nekonfekční, např. dámské šaty, blůzy, sukně a sukněové pásy, pánské obleky, kalhoty, saka, bundy, kabáty, košile, bundokošile, vesty, svetry, sportovní soupravy, krátké kalhoty, šortky, bermudy, mikiny, trička, spodní prádlo, oděvní doplňky, zejména šály, šátky, čepice, klobouky, kravaty, motýlky, hlavové pásky, rukavice, punčochové zboží, jako ponožky, punčochy, punčochové kalhoty, podkolenky, sportovní a vycházková obuv, oděvy plážové a koupací; (28) hry, hračky, rybářské potřeby, nářadí pro sport a hry, též pro

zimní sporty a hry, vánoční ozdoby; (29) měkkýši, korýši, zvěřina, masové výtažky, zelenina a ovoce konzervované, sušené, vařené a zmrazené, rosoly, též ovocná dřev, vejce, zejména olivový olej a sádlo, zelenina naložená v octových nálevech, hotové polévky, polévkové koncentráty, polévkové kostky, tablety, prášky, výtažky, polévky v sáčku, rajský protlak, salátové omáčky, želatina jedlá, masa jako náplně do jemného pečiva, mléčné nápoje nealkoholické složené stejným dílem z ovocných šťáv a mléka; (30) čaj, koření všeho druhu, sladové, do těsta, do polévek, směs různého koření, koření mleté či nikoliv, zejména anýz, cibule v prášku, curry v prášku, hřebíček, šafrán, zázvor, pepř, přípravky aromatické (potr.), zvláště esence na pečení, fermenty pro těsto, prášky kuchařské a do pečiva, obilné výrobky určené k lidské výživě, zejména rýže, škrob pro potravinářství, obilní vločky, těstoviny, med, cukerné šťávy, cukrářské výrobky, zvláště drobné cukroví a cukrovinky, zejména nekvašený a sladový, chlebičky a taštičky, též plněné masem, sýrem, zeleninou, pizza, chlebové konzervy, kvasnice, housky, též plněné masem, sýrem, atd., rohlíky, bagety, perník, moučníky, zejména bábovky, koláče, dorty, drobné pečivo, sušenky a oplatky, lívance, mandlové těsto a marcipán, plnicí masy do pečiva, kakao a kakaové přípravky a výrobky, kuchyňská sůl, prostředky k nasolování masa, med pravý nebo umělý, zahušovače k vaření potravin, ocet, led, šerbety (zmrzlinové nápoje); (31) výrobky zemědělské a zahradnické, čerstvé ovoce též jižní a zelenina, čerstvé luštěniny, pór, lanýže, kořeny pro potravinářství, čerstvý mák, okurky, olivy, čerstvé ořechy, zejména vlašské a kokosové, ořechová jádra živé rostliny a přírodní květiny, zvířecí krmivo, slad; (32) sirupy, sorbety; (33) alkoholické esence a extrakty, medovina; (34) tabák v surovém stavu, tabákové výrobky, potřeby pro kuřáky, zápalky; (37) čištění textilu; (40) zušlechťování a zpracovávání nebo apretace textilu, zejména bělení a barvení; (42) hostinská činnost, hotelové služby.

(590) Barevná
(511) 1, 2, 3, 5, 9, 11, 25, 28, 29, 30, 31, 33, 34, 37, 40, 42
(210) O 146739

(111) **256406**
(220) 03.11.2001
(320) 03.11.2001
(442) 17.07.2002
(151) 27.08.2003
(180) 03.11.2011
(540)

ETNIES

(730) **Jana Makaloušová - Maja**, nám. Antonie Bejdové 1791/5, Ostrava - Poruba, Česká republika
(740) Ing. Kučera Zdeněk, Padělký 548 (P.O.BOX 92), Slušovice
(510) (24) tkaniny, ložní prádlo, povlečení, ubrusy, záclony.
(511) 24
(210) O 173333

(111) **256411**
(220) 26.11.2001
(320) 26.11.2001
(442) 12.06.2002
(151) 27.08.2003
(180) 26.11.2011
(540)

ZRL

(730) **ZKL Praha a.s.**, Ke Kablu 378, Praha 10, Česká republika
(740) Ing. Kučera Zdeněk, Padělký 548 (P.O.BOX 92), Slušovice
(510) (40) obrábění a tváření kovů, broušení a leštění kovů, povrchová úprava kovů.
(511) 40

(210) O 174080

(111) **256416**
(220) 30.01.2002
(320) 30.01.2002
(442) 12.03.2003
(151) 27.08.2003
(180) 30.01.2012
(540)



(730) **MARKRABSTVÍ LAŠSKÉ s.r.o.**, Malenovice 129, Česká republika
(740) Větrovský Zdeněk, Sokola Tůmy č.1, Ostrava 9
(510) (28) hry, hračky, potřeby pro gymnastiku a sport, vánoční ozdoby; (29) maso, ryby, drůbež, zvěřina, masové výtažky, ovoce a zelenina konzervovaná, sušená a zavařená, želé džemy, kompoty, vejce, mléko, mléčné výrobky, oleje a tuky jedlé; (32) piva, minerální vody, šumivé nápoje, jiné nealkoholické nápoje, nápoje a šťávy ovocné, sirupy a jiné přípravky k zhotovování nápojů; (33) alkoholické nápoje (s výjimkou pív) pocházející z Moravy a Slezska; (34) tabák, potřeby pro kuřáky, zápalky; (35) propagační činnost, pomoc při řízení obchodních činností, obchodní administrativa, kancelářské práce; (36) pojištění, finanční služby, peněžní služby, správa a pronájem nemovitostí; (41) výchovné akce, školicí akce, zábavné akce, společenské akce, sportovní a kulturní aktivity, klubové aktivity; (43) služby zajišťující stravování a nápoje, dočasné ubytování.
(511) 28, 29, 32, 33, 34, 35, 36, 41, 43
(210) O 176131

(111) **256443**
(220) 25.04.2002
(320) 25.04.2002
(442) 14.08.2002
(151) 27.08.2003
(180) 25.04.2012
(540)



(730) **INTIMO s. r. o.**, Jánská 151, Prachatice, Česká republika
(740) Ing. Jiří Sedlák, KUDRLIČKA & SEDLÁK, Advokátní, patentová a známková kancelář, Husova 16, České Budějovice
(510) (25) spodní prádlo a plavky; (40) šití spodního prádla a plavek; (42) návrhářství spodního prádla a plavek.
(590) Barevná
(511) 25, 40, 42
(210) O 179240

(111) **256462**
(220) 29.05.2002
(320) 29.05.2002

(442) 13.11.2002
 (151) 27.08.2003
 (180) 29.05.2012
 (540)



(730) **CONSTANTA, s.r.o.**, Naskové 1, Praha 5, Česká republika
 (740) Ing. Jupa Francis, patentový zástupce, Měchenická 4, Praha 4
 (510) (2) přípravky na údržbu kůže a jejích imitací ve sprejích, barva na nubuk a kůži; (4) tuhy - impregnační prostředky na obuv, kůži a její imitaci, sprej na roztažení obuvi; (10) ortopedické vložky do bot; (18) kůže, imitace z kůže a výrobky z těchto materiálů zařazené do tř.18, kožená galanterie - kufry, zavazadla, deštníky, slunečníky; (21) kartáče na obuv a oděvy, napínáky na obuv, lzíce na obuv; (25) obuv a oděvy všeho druhu zařazené do této třídy, stélky do obuvi; (26) galanterní výrobky zařazené do této třídy jako například tkaničky, stuhy, háčky, očka, poutka, krajky, výšivky, špendlíky, jehly; (35) zprostředkovatelská činnost v oblasti obchodu zejména s obuvnickými, galanterními oděvními výrobky a výrobky z kůže, reklamní a propagační činnost všemi druhy médií, marketing.
 (511) 2, 4, 10, 18, 21, 25, 26, 35
 (210) O 180262

(111) **256503**
 (220) 26.07.2002
 (320) 26.07.2002
 (442) 15.01.2003
 (151) 27.08.2003
 (180) 26.07.2012
 (540)

MaxDrinks

(730) **MaxDrinks s.r.o.**, Václavkova 508/28, Praha 6, Česká republika
 (740) JUDr. Aleš Zábrš, advokát a patentový zástupce, Na Beránce 2, Praha 6
 (510) (35) inzertní a reklamní činnost, obstaravatelská a zprostředkovatelská činnost v oblasti obchodu, marketing, obchodní administrativy, poskytování pomoci při provozu obchodu, kancelářské práce.
 (511) 35
 (210) O 182211

(111) **256505**
 (220) 02.08.2002
 (320) 02.08.2002
 (442) 11.12.2002
 (151) 27.08.2003
 (180) 02.08.2012
 (540)

APAP

(730) **Hovorková Jiřina**, K Třebonicům 17, Praha 5, Česká republika
 (510) (3) prací prostředky, mýdla, kosmetika, přípravky pro čištění, leštění a odmašťování, kosmetika; (28) hry společenské a stolní, hračky.
 (511) 3, 28
 (210) O 182389

(111) **256508**
 (220) 07.08.2002
 (320) 07.08.2002
 (442) 16.04.2003
 (151) 27.08.2003
 (180) 07.08.2012
 (540)

SIAM

(730) **POTOMAC CFI a.s.**, Washingtonova 1599/17, Praha 1, Česká republika
 (740) JUDr. Rott Vladimír, Rott, Růžička a Guttman, patentová, známková a právní kancelář, Nad Štolou 12, Praha 7
 (510) (35) propagační činnost, reklama, pomoc při řízení obchodní činnosti, obchodní administrativy, kancelářské práce; (36) pojištění, služby finanční, služby peněžní, služby nemovitostní; (42) služby právní, vědecký a průmyslový výzkum, programování pro počítače; (43) restaurace (stravování), dočasné ubytování; (44) péče hygienická a kosmetická, služby veterinářské a zemědělské.
 (511) 35, 36, 42, 43, 44
 (210) O 182509

(111) **256514**
 (220) 22.08.2002
 (320) 22.08.2002
 (442) 14.05.2003
 (151) 27.08.2003
 (180) 22.08.2012
 (540)

happet's

(730) **Affinity Petcare S.A.**, Ronda General Mitre 149, Barcelona, Španělsko
 (740) JUDr. Petr Kalenský, Společná advokátní kancelář Všečeka Zelený Švorčík Kalenský a Partneri, Hádkova 2, Praha 2
 (510) (1) chemikálie používané v průmyslu, vědě a fotografii i v zemědělství, zahradnictví a lesnictví, nezpracované umělé pryskyřice, nezpracované plasty, hnojiva, hasicí směsi, temperovací a pájecí přípravky, chemické látky pro konzervaci potravin, čisticí látky chemické s výjimkou pro lékařské účely, lepidla používaná v průmyslu; (5) farmaceutické a veterinární přípravky, hygienické přípravky pro lékařské účely, dietní látky upravené pro lékařské užití, potrava pro batolata, náplasti, obvazové materiály, plombovací materiály, zubní vosk, dezinfekční prostředky, přípravky pro hubení škůdců, fungicidy, herbicidy, přísady do potravy pro zvířata pro léčebné účely, pesticidy, prášky, spreje a obojky, vše pro hubení blech a vše pro použití na zvířatech; (29) maso, ryby, drůbež a zvěřina, masové výtažky, konzervované, sušené a vařené ovoce a zelenina, želé, džemy, kompoty, vejce, mléko a mléčné produkty, jedlé tuhy a oleje; (30) káva, čaj, kakao, cukr, rýže, tapioka, ságo, kávoviny, mouka a přípravky z obilnin, chléb, sladké pečivo a cukrovinky, zmrzlina, med, sirup, kvasnice, prášek do pečiva, sůl, hořčice, ocet, omáčky (kořenící směsi), koření, led; (31) zemědělské, zahradnické a lesnické výrobky a obilí nezahmuté v jiných třídách, živá zvířata, čerstvé ovoce a zelenina, semena, živé rostliny a květiny, potrava pro zvířata, ptáky a ryby, kosti pro psy, stelivo pro zvířata, slad na výrobu piva a lihovin, přípravky používané jako přísady do potravy pro zvířata, nápoje pro domácí zvířata, krmiva; (32) pivo, minerální a sycená voda a jiné nealkoholické nápoje, ovocné nápoje a ovocné džusy, sirupy a jiné přípravky pro výrobu nápojů; (33) alkoholické nápoje (s výjimkou piva); (35) reklamní, marketingové a propagační služby, obchodní řízení, obchodní správa, vývoz a dovoz produktů, propagace prodeje pro jiné osoby, vydávání reklamních textů, organizace záležitostí a výstav pro komerční účely a

jako propagaci, předvádění produktů, služby obchodního typu jako vyhledávání a uspořádání různých produktů pro elektronické databáze, služby public relations; (40) zpracovávání materiálů jako např. uzení potravin, udržování čerstvých pokrmů a nápojů zamražením, zvířecí jatka; (42) vědecké a technologické služby a příslušný výzkum a konstrukce, služby průmyslové analýzy a výzkumu, konstrukce a vývoj počítačového hardware a software, právní služby; (44) veterinářské služby, hygienická péče a péče o krásu lidí a zvířat, lékařské služby, zemědělské, zahradnické a lesnické služby.

(511) 1, 5, 29, 30, 31, 32, 33, 35, 40, 42, 44
(210) O 182812

(111) **256523**
(220) 04.09.2002
(320) 04.09.2002
(442) 14.05.2003
(151) 27.08.2003
(180) 04.09.2012
(540)

That's

(730) **Taiyo Yuden Europe GmbH**, Nordring 23, Fürth, Německo
(740) JUDr. Radomil Macek, advokát, Máchova 58, Lanškroun
(510) (9) elektrické, elektronické, magnetické, optické, zaznamenávací a reprodukční nástroje, jakož i jejich části a příslušenství kromě nosičů, osobní počítače, mikropočítače, obsluhující pořadače, kapesní číslicové kalkulačky, pohyblivé společníky, osobní organizátory, disketové pohony, diskové jednotky, řadiče diskových jednotek, videografické řadiče, pohony zpětného vracení pásky, desky s tištěnými obvody, desky se sériovým rozhraním, desky s kombinací sériového a paralelního rozhraní, modemy, počítačové klávesnice, číslicové klávesnice pro počítače, konverzní sady barevného zobrazení pro přenosné počítače s kapalnými krystaly, paměťové moduly s přímým výběrem, numerické koprocessory, elektrické spojovací kabely, permanentní paměti, moduly s video permanentní pamětí, rychlá vyrovnávací paměť, panely s rozšířenou pamětí, aktualizované kazety s panelovými procesory pro osobní počítače, přenosná pouzdra pro počítače, návody a příručky pro uživatele prodávané současně s počítačem, paměťové pohony disků s permanentní pamětí, znovudobíjitelné baterie, napěťové měniče pro automobily, nabíječky akumulátorů, měniče střídavého napětí pro počítače, elektrické spojovací kabely pro počítače a periferní zařízení, počítačové ukazovací přístroje, zejména myš, pera a kulové ovládače, stolní počítačové rozšiřitelné báze, adaptory periferního zařízení, aktualizované kazety s možností připojení audio přístrojů k osobním počítačům, karty PCMCIA pro karty osobních počítačů, paměťové systémy s rozumnými pohonnými maticemi osobních počítačů a obslužných kanálů, počítače s psacími bázemi, počítačové tiskárny a řadiče, pohon programového vybavení, karty pro rozhraní, papírové kazety a víceúčelové napáječe, kazety pro počítačové tiskárny a faksimilové přístroje, pohon diskových paměťových systémů pro osobní počítače, řadiče rozhraní počítačových sítí, nepřerušitelné napáječe, ochrany napájecích šňůr, počítačové programy pro inicializování a sestavování počítače, diagnostické funkce, operační systémy, počítačové periferní pohony, výběrové informační databáze, zrcadlení pohonu, hlídání dat, registrace chyb,

automatická kontrola sledování regenerace obslužných kanálů, odkládání programů a příjem licenčních dohod, referenční obslužné programy pro technickou informaci a monitorování a řízení jednoho nebo většího počtu kanálů v místní oblastní síti osobních počítačů; (38) multimediální komunikace za pomoci internetové televize, WWW aplikací, WEB-DWD, multimediálních serverů, multimediálních archivů.

(511) 9, 38
(210) O 183121

(111) **256551**
(220) 24.09.2002
(320) 24.09.2002
(442) 12.02.2003
(151) 27.08.2003
(180) 24.09.2012
(540)

ZLATÝ URBAN

(730) **RŽ-VÍNO, spol. s r.o.**, U vily 463, Zaječiči, Česká republika
(740) Ing. Jaromír Příklad, Patentová a známková kancelář, Včelín 1161, Hulín
(510) (32) nealkoholické nápoje.
(511) 32
(210) O 183916

(111) **256581**
(220) 04.10.2002
(320) 04.10.2002
(442) 14.05.2003
(151) 27.08.2003
(180) 04.10.2012
(540)

UNIMILLS

(730) **UNIMILLS a.s.**, Ke Klíčovu 56/1, Praha 9, Česká republika
(740) JUDr. Rott Vladimír, Rott, Růžička a Guttman, patentová, známková a právní kancelář, Nad Štolou 12, Praha 7
(510) (1) antioxidanty a enzymatické přípravky k výrobě pekařských, těstářských a cukrářských výrobků, lecitin, jeho směsi a deriváty, emulgátory, protispěkové přípravky, látky k rozpouštění škrobu a ke snížení obsahu tuků, chemické zlepšující přípravky nezařazené v jiných třídách určené pro potravinářský průmysl; (5) mouky a moučné směsi všech druhů, mouky fortifikované, výživné, bezlepkové a dietní, mouky obsahující veškeré zlepšující přípravky vhodné k dalšímu zpracování, potraviny dietetické, cereální potravní doplňky obohacené vitaminy, organickými a/nebo anorganickými látkami s přísadou užlechtilých mikroorganismů, potravní doplňky, pochutiny a pokrutiny, klíčky z obilí, ze semen a z luštěnin, přípravky ze sladu, syntetická sladidla, bezcholesterové a bezlepkové výrobky - vše pro léčebné účely, potraviny pro kojence, pro děti a nemocné k léčebným účelům; (29) hotová jídla a výrobky studené kuchyně z masa, ryb, drůbeže a zvěřiny, ostatní hotová jídla vyrobená z potravin spadajících do této třídy, potraviny na bázi brambor, tvarohové výrobky, soja a její výrobky (potraviny, polotovary a hotová jídla ze soji), výživové dietní doplňky živočišného původu v rámci této třídy, proteinové výrobky pro výživu, extrudované výrobky na bázi kukuřice, vejce a výrobky z vajec, sladové moučky, texturované proteiny, sušená soja, přísady a činidla vylepšující mouku a její směsi nezařaz. ve tř. 1, 5 a 30, náhražky vaječných žloutků, extrakty z mléka, tuků a tukových náhražek, upravený mák, semena, ořechy a suché plody; (30) mlynářské výrobky spadající do této třídy, kroupy, krupky, krupička, müsli výrobky, obilné, ovesné a kukuřičné vločky i jejich směsi, mouky, moučné směsi a

moučné výrobky všech druhů, výrobky z obilovin, z olejin, ze semen, z rýže a z kukuřice, směsi z celozrnných obilnin, z luštěnin, z olejin fortifikované rostlinnými a/nebo minerálními látkami, vitaminy a s přísadou všech speciálních ingrediencí pro další zpracování, pekárenské výrobky k dopečení, polotovary těstářenských, pekárenských a cukrářských výrobků, chléb, běžné a celozrnné pečivo, koláče, záviny, buchty, bábovky, pekárenské výrobky plněné, čokoláda a pekárenské výrobky obsahující čokoládu, dorty a cukrářské výrobky, cukrovinky, oplatky a jemné pečivo, ostatní pekárenské výrobky spadající do této třídy, výrobky z obilovin, z olejin, ze semen a z kukuřice, výrobky racionální výživy zejména výrobky neobsahující cholesterol, výrobky obsahující obiloviny, olejinu a/nebo luštěniny event. směsi z nich, mouka jako dělicí produkt pro pekárenské a těstářenské výrobky, bobtnavá mouka, sojová mouka, slad pro lidskou spotřebu, sladové moučky pražené a karamelizované včetně jejich extraktů, dortová a cukrářská těsta, náplně a polevy ve formě práškových směsí, těstářenské výrobky, extrudované a expandované výrobky na bázi obilovin, soji, rýže a kukuřice, obalová pouzdra z mouky a odpad ze zpracovaného obilného zrna pro humánní použití, mražené pekárenské, těstářenské a cukrářské výrobky, občerstvení zhotovené z výrobků zař. do tř. 30; (31) semena a zemědělské produkty nezpracované, slad na výrobu piva a lihovin, sladové přípravky pro pekaře, mák, suché plody nezpracované, ořechy všech druhů, obilí, osiva, semena a jejich směsi; (35) služby organizačně-ekonomické, marketing, obchodní průzkum a pomoc při řízení obchodní činnosti, reklama, propagace a inzercie, pomoc a zprostředkovatelská činnost v oblasti potravin a v oblasti mlynářství, sladovnictví, pekařství, těstářenské i cukrářské výrobě a souvisejících služeb; (40) zpracování obilovin, luštěnin, olejin a jejich směsí, mlynářství a zpracování sladu; (43) provozování cukráren, jídelen rychlého občerstvení, bufetů a snack-barů, hostinská činnost.

(511) 1, 5, 29, 30, 31, 35, 40, 43

(210) O 184299

(111) **256604**

(220) 10.10.2002

(320) 10.10.2002

(442) 14.05.2003

(151) 27.08.2003

(180) 10.10.2012

(540)

(730) **DOXAS s. r. o.**, Revoluční 1/655, PRAHA 1, Česká republika

(740) JUDr. Alexander Nett, advokát, Šemberova 10, Brno

(510) (20) dekorační předměty ze dřeva, rákosu, korku, vrbového proutí, z rohu, z kostí, slonoviny, z kostic, želvoviny, jantaru, perleti, mořské pěny, například sochy, sošky, figurky, podstavce na květináče, stojany na časopisy, stojany na deštníky, rámy na obrazy, ošatky, nástěnné ozdoby, košíky; (21) umělecké předměty z terakoty, porcelánu a skla, výrobky z křišťálového skla, amfory, džbány, flakóny, podnosy ozdobné na stůl, sošky; (43) služby zajišťující stravování a nápoje, zejména bary, bufety, jídelny, restaurace, samoobslužné restaurace, motoresty.

(511) 20, 21, 43

(210) O 184480

(111) **256613**

(220) 11.10.2002

(320) 11.10.2002

(442) 14.05.2003

(151) 27.08.2003

(180) 11.10.2012

(540)

(730) **UNIMILLS a.s.**, Ke Klíčovu 56/1, Praha 9, Česká republika

(740) JUDr. Rott Vladimír, Rott, Růžička a Guttman, patentová, známková a právní kancelář, Nad Štolou 12, Praha 7

(510) (1) antioxidanty a enzymatické přípravky k výrobě pekařských, těstářenských a cukrářských výrobků, lecitin, jeho směsi a deriváty, emulgátory, protispěkové přípravky, látky k rozpouštění škrobu a ke snížení obsahu tuků, chemické zlepšující přípravky nezařazené v jiných třídách určené pro potravinářský průmysl; (5) mouky a moučné směsi všech druhů, mouky fortifikované, výživné, bezlepkové a dietní, mouky obsahující veškeré zlepšující přípravky vhodné k dalšímu zpracování, potraviny dietetické, cereální potravní doplňky obohacené vitaminy, organickými a/nebo anorganickými látkami s přísadou ušlechtilých mikroorganismů, potravní doplňky, pochutiny a pokruty, klíčky z obilí, ze semen a z luštěnin, přípravky ze sladu, syntetická sladidla, bezcholesterové a bezlepkové výrobky - vše pro léčebné účely, potraviny pro kojence, pro děti a nemocné k léčebným účelům; (29) hotová jídla a výrobky studené kuchyně z masa, ryb, drůbeže a zvěřiny, ostatní hotová jídla vyrobená z potravin spadajících do této třídy, potraviny na bázi brambor, tvarohové výrobky, soja a její výrobky (potraviny, polotovary a hotová jídla ze soji), výživové dietní doplňky živočišného původu v rámci této třídy, proteinové výrobky pro výživu, extrudované výrobky na bázi kukuřice, vejce a výrobky z vajec, sladové moučky, texturované proteiny, sušená soja, přísady a činidla vylepšující mouku a její směsi nezařaz. ve tř. 1, 5 a 30, náhražky vaječných žloutků, extrakty z mléka, tuků a tukových náhražek, upravený mák, semena, ořechy a suché plody; (30) mlynářské výrobky spadající do této třídy, kroupy, krupky, krupička, müsli výrobky, obilné, ovesné a kukuřičné vločky i jejich směsi, mouky, moučné směsi a moučné výrobky všech druhů, výrobky z obilovin, z olejin, ze semen, z rýže a z kukuřice, směsi z celozrnných obilnin, z luštěnin, z olejin fortifikované rostlinnými a/nebo minerálními látkami, vitaminy a s přísadou všech speciálních ingrediencí pro další zpracování, pekárenské výrobky k dopečení, polotovary těstářenských, pekárenských a cukrářských výrobků, chléb, běžné a celozrnné pečivo, koláče, záviny, buchty, bábovky, pekárenské výrobky plněné, čokoláda a pekárenské výrobky obsahující čokoládu, dorty a cukrářské výrobky, cukrovinky, oplatky a jemné pečivo, ostatní pekárenské výrobky spadající do této třídy, výrobky z obilovin, z olejin, ze semen a z kukuřice, výrobky racionální výživy zejména výrobky neobsahující cholesterol, výrobky obsahující obiloviny, olejinu a/nebo luštěniny event. směsi z nich, mouka jako dělicí produkt pro pekárenské a těstářenské výrobky, bobtnavá mouka, sojová mouka, slad pro lidskou spotřebu, sladové moučky pražené a karamelizované včetně jejich extraktů, dortová a cukrářská těsta, náplně a polevy ve formě práškových směsí, těstářenské výrobky, extrudované a expandované výrobky na bázi obilovin, soji, rýže a kukuřice, obalová pouzdra z

mouky a odpad ze zpracovaného obilného zrna pro humánní použití, mražené pekárenské, těstářenské a cukrářské výrobky, občerstvení zhotovené z výrobků zař. do tř. 30; (31) semena a zemědělské produkty nezpracované, slad na výrobu piva a lihovin, sladové přípravky pro pekaře, mák, suché plody nezpracované, ořechy všech druhů, obilí, osiva, semena a jejich směsi; (35) služby organizačně-ekonomické, marketing, obchodní průzkum a pomoc při řízení obchodní činnosti, reklama, propagace a inzerce, pomoc a zprostředkovatelská činnost v oblasti potravin a v oblasti mlynářství, sladovnictví, pekařství, těstářenské i cukrářské výrobě a souvisejících služeb; (40) zpracování obilovin, luštěnin, olejnin a jejich směsí, mlynářství a zpracování sladu; (43) provozování cukráren, jídelen rychlého občerstvení, bufetů a snack-barů, hostinská činnost.

(511) 1, 5, 29, 30, 31, 35, 40, 43
(210) O 184569

(111) **256614**

(220) 11.10.2002
(320) 11.10.2002
(442) 14.05.2003
(151) 27.08.2003
(180) 11.10.2012
(540)



(730) UNIMILLS a.s., Ke Klíčovu 56/1, Praha 9, Česká republika

(740) JUDr. Rott Vladimír, Rott, Růžička a Guttman, patentová, známková a právní kancelář, Nad Štolou 12, Praha 7

(510) (1) antioxidanty a enzymatické přípravky k výrobě pekařských, těstářenských a cukrářských výrobků, lecitin, jeho směsi a deriváty, emulgátory, protispěškové přípravky, látky k rozpouštění škrobu a ke snížení obsahu tuků, chemické zlepšující přípravky nezařazené v jiných třídách určené pro potravinářský průmysl; (5) mouky a moučné směsi všech druhů, mouky fortifikované, výživné, bezlepkové a dietní, mouky obsahující veškeré zlepšující přípravky vhodné k dalšímu zpracování, potraviny dietetické, cereální potravní doplňky obohacené vitaminy, organickými a/nebo anorganickými látkami s přísadou užitečných mikroorganismů, potravní doplňky, pochutiny a pokruty, klíčky z obilí, ze semen a z luštěnin, přípravky ze sladu, syntetická sladidla, bezcholesterové a bezlepkové výrobky - vše pro léčebné účely, potraviny pro kojence, pro děti a nemocné k léčebným účelům; (29) hotová jídla a výrobky studené kuchyně z masa, ryb, drůbeže a zvěřiny, ostatní hotová jídla vyrobená z potravin spadajících do této třídy, potraviny na bázi brambor, tvarohové výrobky, soja a její výrobky (potraviny, polotovary a hotová jídla ze soji), výživové dietní doplňky živočišného původu v rámci této třídy, proteinové výrobky pro výživu, extrudované výrobky na bázi kukuřice, vejce a výrobky z vajec, sladové moučky, texturované proteiny, sušená soja, přísady a činidla vylepšující mouku a její směsi nezařaz. ve tř. 1, 5 a 30, náhražky vaječných žloutků, extrakty z mléka, tuků a tukových náhražek, upravený mák, semena, ořechy a suché plody; (30) mlynářské výrobky spadající do této třídy, kroupy, krupky, krupička, müsli výrobky, obilné, ovesné a kukuřičné vločky i jejich směsi, mouky, moučné směsi a moučné výrobky všech druhů, výrobky z obilovin, z olejnin, ze semen, z rýže a z kukuřice, směsi z celozrnných obilnin, z luštěnin, z olejnin fortifikované rostlinnými a/nebo minerálními látkami, vitaminy a s přísadou všech speciálních ingrediencí pro další zpracování, pekárenské

výrobky k dopečení, polotovary těstářenských, pekárenských a cukrářských výrobků, chléb, běžné a celozrnné pečivo, koláče, závin, buchty, bábovky, pekárenské výrobky plněné, čokoláda a pekárenské výrobky obsahující čokoládu, dorty a cukrářské výrobky, cukrovinky, oplatky a jemné pečivo, ostatní pekárenské výrobky spadající do této třídy, výrobky z obilovin, z olejnin, ze semen a z kukuřice, výrobky racionální výživy zejména výrobky neobsahující cholesterol, výrobky obsahující obiloviny, olejninu a/nebo luštěniny event. směsi z nich, mouka jako dělicí produkt pro pekárenské a těstářenské výrobky, bobtnavá mouka, sojová mouka, slad pro lidskou spotřebu, sladové moučky pražené a karamelizované včetně jejich extraktů, dortová a cukrářská těsta, náplně a polevy ve formě práškových směsí, těstářenské výrobky, extrudované a expandované výrobky na bázi obilovin, soji, rýže a kukuřice, obalová pouzdra z mouky a odpad ze zpracovaného obilného zrna pro humánní použití, mražené pekárenské, těstářenské a cukrářské výrobky, občerstvení zhotovené z výrobků zař. do tř. 30; (31) semena a zemědělské produkty nezpracované, slad na výrobu piva a lihovin, sladové přípravky pro pekaře, mák, suché plody nezpracované, ořechy všech druhů, obilí, osiva, semena a jejich směsi; (35) služby organizačně-ekonomické, marketing, obchodní průzkum a pomoc při řízení obchodní činnosti, reklama, propagace a inzerce, pomoc a zprostředkovatelská činnost v oblasti potravin a v oblasti mlynářství, sladovnictví, pekařství, těstářenské i cukrářské výrobě a souvisejících služeb; (40) zpracování obilovin, luštěnin, olejnin a jejich směsí, mlynářství a zpracování sladu; (43) provozování cukráren, jídelen rychlého občerstvení, bufetů a snack-barů, hostinská činnost.

(590) Barevná
(511) 1, 5, 29, 30, 31, 35, 40, 43
(210) O 184570

(111) **256649**

(220) 22.10.2002
(320) 22.10.2002
(442) 14.05.2003
(151) 27.08.2003
(180) 22.10.2012
(540)

ŠVEJKŮV DŽBÁN

(730) Ing. Jaroslav Konvalina, Trocnovská 1633, Havlíčkův Brod, Česká republika

(510) (41) zábava, sportovní a kulturní aktivity; (43) služby zajišťující přípravu stravování a nápojů ke spotřebě.
(511) 41, 43
(210) O 184877

(111) **256783**

(220) 15.11.2002
(320) 15.11.2002
(442) 16.04.2003
(151) 27.08.2003
(180) 15.11.2012
(540)

FLINT-SCHMIDT

(730) Flint-Schmidt GmbH and Co. KG, Gaugrafenstrasse 4-8, D-60489 Frankfurt am Main, Německo

(740) JUDr. Korejzová Zdeňka, KOREJZOVÁ & SPOL.

Advokátní a patentová kancelář, Spálená 29, Praha 1

(510) (2) barvy, barviva na výrobu tiskařských barev, kartridže (náplně) do tryskových tiskáren, barvy do tryskových tiskáren, tiskařské barvy.
(511) 2
(210) O 185732

(111) **256941**
 (220) 19.12.2002
 (320) 19.12.2002
 (442) 14.05.2003
 (151) 27.08.2003
 (180) 19.12.2012
 (540)

main

(730) **IPc brno s.r.o.**, Milady Horákové 24/26, Brno, Česká republika
 (740) JUDr. Řezníčková Martina, advokátka, Jakubská 9, Brno
 (510) (25) oděvy; (41) provozování fitnesscentra, provozování galerií, provozování hudební produkce a klubů, diskotékové služby; (43) gastronomické služby, služby zajišťující stravování a nápoje služby zajišťující ubytování v hotelech, penzionech a jiných zařízeních poskytujících dočasné ubytování; (44) kadeřnické služby.
 (511) 25, 41, 43, 44
 (210) O 186974

(111) **256942**
 (220) 19.12.2002
 (320) 19.12.2002
 (442) 14.05.2003
 (151) 27.08.2003
 (180) 19.12.2012
 (540)



main

(730) **IPc brno s.r.o.**, Milady Horákové 24/26, Brno, Česká republika
 (740) JUDr. Řezníčková Martina, advokátka, Jakubská 9, Brno
 (510) (25) oděvy; (41) provozování fitnesscentra, provozování galerií, provozování hudební produkce a klubů, diskotékové služby; (43) gastronomické služby, služby zajišťující stravování a nápoje služby zajišťující ubytování v hotelech, penzionech a jiných zařízeních poskytujících dočasné ubytování; (44) kadeřnické služby.
 (511) 25, 41, 43, 44
 (210) O 186975

(111) **256949**
 (220) 19.12.2002
 (320) 19.12.2002
 (442) 14.05.2003
 (151) 27.08.2003
 (180) 19.12.2012
 (540)



(730) **Jozef Boháč**, Frymburk 124, Frymburk, Česká republika
 (740) Mgr. Vanda Pichová, Foerstrova 6, Brno
 (510) (33) alkoholické nápoje.
 (511) 33
 (210) O 186987

(111) **257005**
 (220) 13.01.2003
 (320) 13.01.2003
 (442) 14.05.2003
 (151) 27.08.2003
 (180) 13.01.2013
 (540)



(730) **W.A.G. minerální paliva, a.s.**, Na Pankráci 1685/17, Praha 4, Česká republika
 (740) Fischer Michael, FISCHER & PARTNER, Na Hrobcí 5, Praha 2
 (510) (3) autokosmetika, přípravky k čištění, odmašťování, broušení a leštění; (4) průmyslové oleje a tuky, mazadla, paliva pevná, kapalná a plynná, včetně pohonných hmot; (35) zprostředkování obchodu, poskytování pomoci při řízení podniku a obchodu a při jiných obchodních činnostech, reklamní, propagační, inzertní a obchodně informační činnost, včetně zprostředkovatelské; (37) servisní a opravárenské služby v oboru motorových a nemotorových vozidel a jiné dopravní techniky a zprostředkování těchto služeb, včetně služeb speciálních (například služeb pneusevisu, služeb karosářských, lakýrnických, opravárenských služeb v oboru elektro), údržba a mytí vozidel, provoz čerpacích stanic a myček vozidel; (39) přeprava osob, zboží a nákladů, včetně přepravy kapalin a plynů, provozování skladů, skladišť, překladišť, deponií, parkovišť, včetně halových a podzemních a garáží; (42) poradenství v oboru autokosmetiky, chemických výrobků, průmyslových olejů, tuků, maziv a paliv, včetně pohonných hmot, dopravních prostředků, zajišťování odborných služeb v oboru paliv a tribotechniky, diagnostiky motorů a motorových vozidel; (43) služby v oboru dočasného ubytování a stravování, včetně rychlého občerstvení, služby zprostředkovatelské v uvedených oborech.
 (590) Barevná
 (511) 3, 4, 35, 37, 39, 42, 43
 (210) O 187469

(111) **257008**
 (220) 16.01.2003
 (320) 16.01.2003
 (442) 14.05.2003
 (151) 27.08.2003
 (180) 16.01.2013
 (540)



Pcz brno
 property development cz brno s.r.o.

(730) **IPc brno s.r.o.**, Milady Horákové 24/26, Brno, Česká republika
 (740) JUDr. Řezníčková Martina, advokátka, Jakubská 9, Brno
 (510) (36) správa nemovitostí, služby spočívající v pronájmu nemovitostí, bytů a nebytových prostor bez poskytování jiných než základních služeb spojených s pronájmem, realitní činnost; (42) inženýrská činnost v investiční výstavbě.
 (511) 36, 42
 (210) O 187563

(111) **257065**
(220) 01.11.2002
(320) 01.11.2002
(442) 14.05.2003
(151) 29.08.2003
(180) 01.11.2012
(540)

PIVNÍ MLS

(730) **HAMA Litovel, spol. s r.o.**, Cholinská 1048/19,
Litovel, Česká republika
(740) Ing. Soukup Petr, Patentová kancelář, Švédská 3, Olomouc
(510) (29) čerstvé, konzervované, mražené maso, ryby, drůbež,
zvěřina, masové výtažky, masové výrobky, zejména
uzeniny, jako jsou salámy, čabajky, klobásy, balené masové
zboží, masové konzervy, masové pomazánky a paštiky,
masové polotovary.
(511) 29
(210) O 185197

(111) **257066**
(220) 01.11.2002
(320) 01.11.2002
(442) 14.05.2003
(151) 29.08.2003
(180) 01.11.2012
(540)

ŠOHAJ

(730) **HAMA Litovel, spol. s r.o.**, Cholinská 1048/19,
Litovel, Česká republika
(740) Ing. Soukup Petr, Patentová kancelář, Švédská 3, Olomouc
(510) (29) čerstvé, konzervované, mražené maso, ryby, drůbež,
zvěřina, masové výtažky, masové výrobky, zejména
uzeniny, jako jsou salámy, čabajky, klobásy, balené masové
zboží, masové konzervy, masové pomazánky a paštiky,
masové polotovary.
(511) 29
(210) O 185198

ÚŘEDNÍ ROZHODNUTÍ A OZNÁMENÍ**PŘEHLED
obnov ochranných známek**

Číselný přehled

92056, 99909, 102406, 104858, 105185, 151209, 151229, 151242, 155612, 155619, 155652, 155653, 155654, 155655, 155711, 155843, 155844, 155845, 161633, 161814, 161815, 161816, 161817, 161818, 161819, 161820, 161821, 161823, 161824, 161825, 161827, 161828, 161829, 161830, 161831, 161833, 161859, 161887, 161941, 165655, 165921, 165986, 166081, 170838, 173275, 173664, 173722, 174630, 174649, 174988, 175294, 175941, 176384, 177886, 178032, 178033, 178061, 178255, 178394, 180786, 180787, 180993, 181050, 181076, 181116, 181118, 181146, 181313, 181334, 181399, 181612, 181614, 181615, 181673, 181910, 181961, 182155, 182594, 182728, 182960, 183368, 183410, 183411, 183482, 183800, 183928, 183947, 183948, 183949, 183991, 184005, 184006, 184007, 184008, 184009, 184010, 184011, 184097, 184181, 184335, 184344, 184345, 184346, 184430, 184551, 184644, 184654, 184688, 184718, 184809, 185219, 185458, 185461, 185650, 185651, 185656, 185719, 185831, 185914, 185927, 185944, 186310, 186311, 186352, 186404, 186425, 186575, 186672, 186998, 187052, 187069, 187070, 187490, 187496, 187514, 187531, 187548, 187550, 187563, 187654, 187656, 187688, 187776, 188168, 188171, 188186, 188772, 188907, 188936, 189323, 189331, 189332, 189367, 189386, 189464, 190178, 190181, 190183, 190289, 190628, 191041, 191051, 191078, 191262, 191291, 192702, 192773, 192825, 192864, 193371, 193384, 194922, 194976, 194977, 195016, 196067, 197197, 197215, 197216, 197343, 197344, 197345, 197346, 197347, 198220, 199141, 205266, 208086, 224763, 224764, 224765.

Obnovy ochranných známek

(111) **92056**
 (220) 18.07.1893
 (151) 18.07.1893
 (180) 18.07.2013
 (540)



(730) **Z - group, a.s.**, Opletalova 27, Praha 1, Česká republika
 (740) JUDr. Rott Vladimír, Rott, Růžička a Guttman, patentová, známková a právní kancelář, Nad Štolou 12, Praha 7
 (510) (6) ocelové zboží.
 (511) 6
 (210) O 1805

(111) **99909**
 (220) 20.10.1943
 (151) 20.10.1943
 (180) 20.10.2013
 (540)

DIGENZYM

(730) **Léčiva a.s.**, Dolní Měcholupy 130, Praha 10, Česká republika
 (740) Ing. Kleintová Eva, Červenka, Kleintová, Turková, patentová a známková kancelář, Husinecká 11a, Praha 3
 (510) (5) výroba léčivých drog, farmaceutických lučebnin, přípravků pro živočišnou výrobu, farmaceutických přípravků /bez imunobiologických/, ortopedických a protetických výrobků, výrobků oční optiky a ochranných pomůcek vysoké odborné úrovně v potřebném množství, druzích a jakosti, jakož i provozování jiných výrob k výrobkům základním z hlediska technologické a výrobové specializace přidružených a běžné a plynulé dodávání výrobků odběratelům.
 (511) 5
 (210) O 19123

(111) **102406**
 (220) 15.07.1913
 (151) 15.07.1913
 (180) 15.07.2013
 (540)

LIBERTY

(730) **KOH-I-NOOR, a.s.**, Vršovická 51, Praha 10, Česká republika
 (740) JUDr. Rott Vladimír, Rott, Růžička a Guttman, patentová, známková a právní kancelář, Nad Štolou 12, Praha 7
 (510) Stiskací knoflíky všeho druhu, háčky, kalhotové knoflíky, knoflíky všeho druhu, připevňovače knoflíků, límcové knoflíky všeho druhu, manžetové knoflíky všeho druhu, módní knoflíky všeho druhu, ouška všeho druhu, napínací hřebíčky, přezky, knoflíky, kamenáčové knoflíky, plátěné knoflíky, nitěné knoflíky, sedlové spony, příchytky potahu ve třídách 6, 14 a 26.
 (511) 6, 14, 26

(210) O 3692

(111) **104858**
 (220) 08.09.1943
 (151) 08.09.1943
 (180) 08.09.2013
 (540)

EUCHOLIN

(730) **Léčiva a.s.**, Dolní Měcholupy 130, Praha 10, Česká republika
 (740) Ing. Kleintová Eva, Červenka, Kleintová, Turková, patentová a známková kancelář, Husinecká 11a, Praha 3
 (510) Léčiva, lučební přípravky pro léčivé a zdravotní účely, farmaceutické drogy a přípravky, náplasti a obvazové látky, desinfekční prostředky, lučební výrobky pro vědecké účely, minerální vody, lihuprosté nápoje, zředění a lázeňské soli, dietetické živiny.
 (511) 1, 3, 5, 32
 (210) O 19148

(111) **105185**
 (220) 27.09.1933
 (151) 27.09.1933
 (180) 27.09.2013
 (540)

ZITOVKA

(730) **KÁVOVINY Pardubice, a.s.**, Jana Palacha 515, Pardubice, Česká republika
 (740) Patentservis Praha a.s., Jivenská 1273/1, Praha 4
 (510) (30) kávové náhražky, obilné kávy a příbuzné poživatiny.
 (511) 30
 (210) O 20587

(111) **151209**
 (220) 01.08.1953
 (151) 22.09.1953
 (180) 01.08.2013
 (540)

CORTIN-SPOFA

(730) **SPOFA a.s.**, Husinecká 11a, Praha 3, Česká republika
 (740) Ing. Eva Kleintová, ČERVENKA, KLEINTOVÁ, TURKOVÁ Patentová, známková a advokátní kancelář, Budečská 6/974, Praha 2 - Vinohrady
 (510) Léčiva, drogy, farmaceutické přípravky humánní a veterinární, chemické výrobky pro průmysl, lékařství, hygienu, farmaci a vědu; přípravky baktericidní, fungicidní, insekticidní; desinfekční přípravky; přípravky proti nákaze; přípravky pro konservování; prostředky k hubení škůdců a ničení rostlin; čisticí prostředky, léčebná mýdla; vonné a kosmetické přípravky, látky pro kosmetiku a parfumerii, etherické oleje, trestí, extrakty a essence; přípravky silící a dietetické; přípravky pro ošetřování zubů a dutiny ústní; zubní výplně a prothesy; náplasti, obvazové a šicí materiál pro chirurgii; diagnostika; jedy a strojené vody minerální.
 (511) 1, 3, 5, 10, 32

(210) O 19173

(111) **151229**
(220) 23.09.1953
(151) 19.10.1953
(180) 23.09.2013

(540)

DIVASCOL(730) **Léčiva a.s.**, Dolní Měcholupy 130, Praha 10,
Česká republika(740) Ing. Kleintová Eva, Červenka, Kleintová, Turková,
patentová a známková kancelář, Husinecká 11a,
Praha 3(510) Léčiva, drogy, farmaceutické přípravky humánní a
veterinární, chemické výrobky pro průmysl,
lékařství, hygienu, farmacii a vědu; přípravky
baktericidní, fungicidní, insekticidní; desinfekční
přípravky; přípravky proti nákaze; přípravky pro
konservování; prostředky k hubení škůdců a ničení
rostlin; čistící prostředky, léčebná mýdla; vonné a
kosmetické přípravky, látky pro kosmetiku a
parfumerii, etherické oleje, trestí, extrakty a
essence; přípravky sílicí a dietetické; přípravky pro
ošetřování zubů a dutiny ústní; zubní výplně a
prothesy; náplastí, obvazový a šicí materiál pro
chirurgii; diagnostika; jedy a strojené vody
minerální.

(511) 1, 3, 5, 10, 32

(210) O 19178

(111) **151242**(220) 14.10.1953
(151) 06.11.1953
(180) 14.10.2013

(540)

ALFADRYL(730) **Léčiva a.s.**, Dolní Měcholupy 130, Praha 10,
Česká republika(740) Ing. Kleintová Eva, Červenka, Kleintová, Turková,
patentová a známková kancelář, Husinecká 11a,
Praha 3(510) Léčiva, drogy, farmaceutické přípravky humánní a
veterinární, chemické výrobky pro průmysl,
lékařství, hygienu, farmacii a vědu; přípravky
baktericidní, fungicidní, insekticidní; desinfekční
přípravky; přípravky proti nákaze; přípravky pro
konservování; prostředky k hubení škůdců a ničení
rostlin; čistící prostředky, léčebná mýdla; vonné a
kosmetické přípravky, látky pro kosmetiku a
parfumerii, etherické oleje, trestí, extrakty a
essence; přípravky sílicí a dietetické; přípravky pro
ošetřování zubů a dutiny ústní; šicí materiál pro
chirurgii; diagnostika; jedy a strojené vody
minerální.

(511) 1, 3, 5, 10

(210) O 10313

(111) **155612**(220) 28.09.1963
(151) 15.10.1963
(180) 28.09.2013

(540)

OXACILIN SPOFA(730) **Léčiva a.s.**, Dolní Měcholupy 130, Praha 10,
Česká republika(740) Ing. Kleintová Eva, Červenka, Kleintová, Turková,
patentová a známková kancelář, Husinecká 11a,
Praha 3

(510) (5) syntetický penicilin.

(511) 5

(210) O 29441

(111) **155619**(220) 05.10.1963
(151) 19.11.1963
(180) 05.10.2013

(540)

NARCOTAN(730) **Léčiva, a.s.**, Dolní Měcholupy 130, Praha 10,
Česká republika(740) Ing. Kleintová Eva, Červenka, Kleintová, Turková,
patentová a známková kancelář, Husinecká 11a,
Praha 3(510) Léčiva, drogy, farmaceutické přípravky humánní a
veterinární, organopreparáty, očkovací látky, séra a
výrobky z krve, chemické výrobky pro lékařství,
hygienu, farmacii a vědu, přípravky baktericidní,
fungicidní, insekticidní, desinfekční přípravky,
přípravky proti nákaze, přípravky pro
konservování, prostředky k hubení škůdců a ničení
rostlin, čistící prostředky, léčebná mýdla, přípravky
sílicí a dietetické, přípravky pro ošetřování zubů a
dutiny ústní, zubní výplně a prothesy, náplastí,
obvazový a šicí materiál pro chirurgii, diagnostika,
jedy a strojené vody minerální.

(511) 1, 3, 5, 10, 32

(210) O 29462

(111) **155652**(220) 01.08.1963
(151) 27.11.1963
(180) 01.08.2013

(540)

ORLON(730) **E.I. du Pont de Nemours and Company,**
společnost podle zákonů státu Delaware,
1007 Market Street, Wilmington, Spojené státy
americké, Delaware(740) JUDr. Matějka Jan, Advokátní a patentová kancelář
Čermák, Hořejš, Myslíl, Národní 32, Praha 1(510) Polymery a kopolymery kyseliny akrylové nebo
jejich derivátů k výrobě syntetických vláken v
podobě vláken k dalšímu použití v průmyslu.

(511) 1, 22

(210) O 29301

(111) **155653**(220) 01.08.1963
(151) 27.11.1963
(180) 01.08.2013

(540)

ORLON(730) **E.I. du pont Nemours and Company, spol.**
podle zákonů státu Delaware, 1007 Market
Street, Wilmington, Spojené státy americké,
Delaware(740) JUDr. Matějka Jan, Advokátní a patentová kancelář
Čermák, Hořejš, Myslíl, Národní 32, Praha 1

(510) (23) příze ze syntetických vláken.

(511) 23

(210) O 29302

(111) **155654**
 (220) 22.10.1963
 (151) 27.11.1963
 (180) 22.10.2013
 (540)



(730) **DILIA, divadelní a literární agentura, občanské sdružení**, Krátkého 1, Praha 9-Vysočany, Česká republika

(510) (42) vnitrostátní a mezinárodní ochrana autorských práv k dílům literárním a divadelním, pokud jde o všechny způsoby užití děl, výhradní oprávnění zastupovat autory těchto děl a jejich dědice a výhradní oprávnění převádět autorská práva k těmto dílům do ciziny a z ciziny, v souvislosti s tím propagace děl čs. autorů v cizině, vydávání a pořizování rozmnoženin provozovacích materiálů, zejména děl dramatických a hudebně - dramatických.

(511) 42
 (210) O 29487

(740) JUDr. Všečetka Miloš, Společná advokátní kancelář Všečetka a partneři, Hálkova 2, Praha 2

(510) Fotografické citlivé materiály a přípravky, totiž fotografické filmy a fotografické desky, fotografické papíry, modrotisky, sensibilizační přípravky, přípravky pro vyvolávání, přípravky pro ustalování, fotografické přístroje a nástroje, totiž kamery, čočky, uzávěrky, měchy, projektory diapositivů, vyvolávací přístroje a nástroje, kopírovací přístroje a nástroje, zvětšovací přístroje a nástroje, leštící přístroje a nástroje, filtry, chrániče stativy, kloubové hlavice, samospouště, dálkoměry, exposimetry, kasety, spouště osvětlovací zařízení s výbojkou, zařízení pro magnesiové blesky, jakož i součásti uvedených výrobků, filmové přístroje a nástroje, totiž filmové kamery, sestřihovací přístroje, projektory, promítací plátna, reprodukční a záznamní zvukové přístroje a nástroje, jakož i součásti uvedených výrobků, optické přístroje a nástroje, totiž teleskopy, dalekohledy, mikroskopy, jakož i součásti uvedených výrobků.

(511) 1, 9, 11, 16
 (210) O 29902

(111) **155655**
 (220) 22.10.1963
 (151) 27.11.1963
 (180) 22.10.2013
 (540)



(730) **DILIA, divadelní a literární agentura, občanské sdružení**, Krátkého 1, Praha 9-Vysočany, Česká republika

(510) (42) vnitrostátní a mezinárodní ochrana autorských práv k dílům literárním a divadelním pokud jde o všechny způsoby užití děl, výhradné oprávnění zastupovat autory těchto děl a jejich dědice a výhradné oprávnění převádět autorská práva k těmto dílům do ciziny a z ciziny, v souvislosti s tím propagace děl čs. autorů v cizině, vydávání a pořizování rozmnoženin provozovacích materiálů zejména děl dramatických a hudebně - dramatických.

(511) 42
 (210) O 29488

(111) **155843**
 (220) 04.11.1963
 (151) 16.06.1964
 (180) 04.11.2013
 (540)

TETORON

(730) **Toray Industries, Inc.**, 2-1, 2-chome, Nihonbashi-Muromachi, Chuo-ku, Tokyo, Japonsko

(730) **Teijin Limited**, Osaka, Japonsko

(740) JUDr. Všečetka Miloš, Společná advokátní kancelář Všečetka a partneři, Hálkova 2, Praha 2

(510) (24) krátkovlákné umělé hedvábí.

(511) 24
 (210) O 29892

(111) **155844**
 (220) 04.11.1963
 (151) 16.06.1964
 (180) 04.11.2013
 (540)

TETORON

(730) **Toray Industries, Inc., Tokio a Teijin Ltd.**, Osaka, Japonsko

(740) JUDr. Všečetka Miloš, Společná advokátní kancelář Všečetka a partneři, Hálkova 2, Praha 2

(510) (23) příze a nitě.

(511) 23
 (210) O 29893

(111) **155711**
 (220) 07.11.1963
 (151) 22.01.1964
 (180) 07.11.2013
 (540)



(730) **FUJI PHOTO FILM Co.,LTD.**, No. 210, Nakanuma, Minamiashigara-shi, Kanagawa-ken, Japonsko

(111) **155845**
 (220) 04.11.1963
 (151) 16.06.1964
 (180) 04.11.2013
 (540)

TETORON

(730) **Toray Industries, Inc., Tokio a Teijin Ltd.**, Osaka, Japonsko

(740) JUDr. Všečetka Miloš, Společná advokátní kancelář Všečetka a partneři, Hálkova 2, Praha 2

(510) (24) textilní kusové zboží.

(511) 24

(210) O 29894

(111) **161633**
 (220) 31.07.1973
 (151) 29.09.1973
 (180) 31.07.2013
 (540)

FICAM

(730) **Bayer CropScience Limited**, Hauxton,
 Cambridge, Velká Británie
 (740) JUDr. Traplová Jarmila, Advokátní a patentová
 kancelář Traplová, Hakr, Kubát, Přístavní 24,
 Praha 7
 (510) (5) desinfekční prostředky, přípravky pro hubení
 plevele a škůdců, prostředky pesticidní, insekticidní
 a fungicidní.
 (511) 5
 (210) O 47246

(111) **161814**
 (220) 04.10.1973
 (151) 18.02.1974
 (180) 04.10.2013
 (540)

ALMO

(730) **ExxonMobil Oil Corporation**, 5959 Las Colinas
 Boulevard, Irving, Spojené státy americké, Texas
 (740) JUDr. Matějka Jan, Advokátní a patentová kancelář
 Čermák, Hořejš, Myslíl, Národní 32, Praha 1
 (510) (4) oleje ke svícení, topení a mazání; mazadla.
 (511) 4
 (210) O 47403

(111) **161815**
 (220) 04.10.1973
 (151) 18.02.1974
 (180) 04.10.2013
 (540)

Mobilube

(730) **ExxonMobil Oil Corporation**, 5959 Las Colinas
 Boulevard, Irving, Spojené státy americké, Texas
 (740) JUDr. Matějka Jan, Advokátní a patentová kancelář
 Čermák, Hořejš, Myslíl, Národní 32, Praha 1
 (510) (4) oleje k mazání a mazadla.
 (511) 4
 (210) O 47404

(111) **161816**
 (220) 04.10.1973
 (151) 18.02.1974
 (180) 04.10.2013
 (540)

MOBILTHERM

(730) **ExxonMobil Oil Corporation**, 5959 Las Colinas
 Boulevard, Irving, Spojené státy americké, Texas
 (740) JUDr. Matějka Jan, Advokátní a patentová kancelář
 Čermák, Hořejš, Myslíl, Národní 32, Praha 1
 (510) (4) oleje pro přenos tepla a oleje pro tepelné
 zpracování kovů.
 (511) 4
 (210) O 47405

(111) **161817**
 (220) 04.10.1973
 (151) 18.02.1974
 (180) 04.10.2013
 (540)

ARCTIC

(730) **ExxonMobil Oil Corporation**, 5959 Las Colinas
 Boulevard, Irving, Spojené státy americké, Texas
 (740) JUDr. Matějka Jan, Advokátní a patentová kancelář
 Čermák, Hořejš, Myslíl, Národní 32, Praha 1
 (510) (4) oleje, mazadla a vosky a podobné výrobky k
 mazání, svícení, topení a benzin.
 (511) 4
 (210) O 47406

(111) **161818**
 (220) 04.10.1973
 (151) 18.02.1974
 (180) 04.10.2013
 (540)

GARGOYLE

(730) **ExxonMobil Oil Corporation**, 5959 Las Colinas
 Boulevard, Irving, Spojené státy americké, Texas
 (740) JUDr. Matějka Jan, Advokátní a patentová kancelář
 Čermák, Hořejš, Myslíl, Národní 32, Praha 1
 (510) Oleje, mazadla a vosky.
 (511) 4
 (210) O 47407

(111) **161819**
 (220) 04.10.1973
 (151) 18.02.1974
 (180) 04.10.2013
 (540)

MOBILTEMP

(730) **ExxonMobil Oil Corporation**, 5959 Las Colinas
 Boulevard, Irving, Spojené státy americké, Texas
 (740) JUDr. Matějka Jan, Advokátní a patentová kancelář
 Čermák, Hořejš, Myslíl, Národní 32, Praha 1
 (510) (4) oleje k mazání.
 (511) 4
 (210) O 47408

(111) **161820**
 (220) 04.10.1973
 (151) 18.02.1974
 (180) 04.10.2013
 (540)

MOBILGARD

(730) **ExxonMobil Oil Corporation**, 5959 Las Colinas
 Boulevard, Irving, Spojené státy americké, Texas
 (740) JUDr. Matějka Jan, Advokátní a patentová kancelář
 Čermák, Hořejš, Myslíl, Národní 32, Praha 1
 (510) (4) oleje.
 (511) 4
 (210) O 47409

(111) **161821**

(220) 04.10.1973

(151) 18.02.1974

(180) 04.10.2013

MOBIL-KOTE(730) **ExxonMobil Oil Corporation**, 5959 Las Colinas Boulevard, Irving, Spojené státy americké, Texas

(740) JUDr. Matějka Jan, Advokátní a patentová kancelář Čermák, Hořejš, Myslíl, Národní 32, Praha 1

(510) (4) oleje a směsi k ochraně proti rezavění.

(511) 4

(210) O 47410

(111) **161823**

(220) 04.10.1973

(151) 18.02.1974

(180) 04.10.2013

MOBILUX(730) **ExxonMobil Oil Corporation**, 5959 Las Colinas Boulevard, Irving, Spojené státy americké, Texas

(740) JUDr. Matějka Jan, Advokátní a patentová kancelář Čermák, Hořejš, Myslíl, Národní 32, Praha 1

(510) (4) ropové výrobky, zejména mazadla.

(511) 4

(210) O 47412

(111) **161824**

(220) 04.10.1973

(151) 18.02.1974

(180) 04.10.2013

DELVAC(730) **ExxonMobil Oil Corporation**, 5959 Las Colinas Boulevard, Irving, Spojené státy americké, Texas

(740) JUDr. Matějka Jan, Advokátní a patentová kancelář Čermák, Hořejš, Myslíl, Národní 32, Praha 1

(510) (4) mazací oleje.

(511) 4

(210) O 47413

(111) **161825**

(220) 04.10.1973

(151) 18.02.1974

(180) 04.10.2013

GENREX(730) **ExxonMobil Oil Corporation**, 5959 Las Colinas Boulevard, Irving, Spojené státy americké, Texas

(740) JUDr. Matějka Jan, Advokátní a patentová kancelář Čermák, Hořejš, Myslíl, Národní 32, Praha 1

(510) (4) průmyslové ropové oleje a sloučeniny, včetně odlučovacích mazadel, olejové separátory, olejové separátory na formy a rozpouštědla.

(511) 4

(210) O 47414

(111) **161827**

(220) 04.10.1973

(151) 18.02.1974

(180) 04.10.2013

VACTRA(730) **ExxonMobil Oil Corporation**, 5959 Las Colinas Boulevard, Irving, Spojené státy americké, Texas

(740) JUDr. Matějka Jan, Advokátní a patentová kancelář Čermák, Hořejš, Myslíl, Národní 32, Praha 1

(510) (4) oleje, mazadla a vosky všeho druhu a podobné výrobky.

(511) 4

(210) O 47417

(111) **161828**

(220) 04.10.1973

(151) 18.02.1974

(180) 04.10.2013

VACUOLINE(730) **ExxonMobil Oil Corporation**, 5959 Las Colinas Boulevard, Irving, Spojené státy americké, Texas

(740) JUDr. Matějka Jan, Advokátní a patentová kancelář Čermák, Hořejš, Myslíl, Národní 32, Praha 1

(510) (4) oleje a maziva všeho druhu.

(511) 4

(210) O 47418

(111) **161829**

(220) 04.10.1973

(151) 18.02.1974

(180) 04.10.2013

(540)

(730) **ExxonMobil Oil Corporation**, 5959 Las Colinas Boulevard, Irving, Spojené státy americké, Texas

(740) JUDr. Matějka Jan, Advokátní a patentová kancelář Čermák, Hořejš, Myslíl, Národní 32, Praha 1

(510) (4) ropa a výrobky z ropy s příměsí nebo bez příměsí jiných látek, ke svícení, topení, výrobě energie, pálení, mazání, popouštění, kalení, plavení a vyplachování.

(511) 4

(210) O 47419

(111) **161830**

(220) 04.10.1973

(151) 18.02.1974

(180) 04.10.2013

MOBILCER(730) **ExxonMobil Oil Corporation**, 5959 Las Colinas Boulevard, Irving, Spojené státy americké, Texas

(740) JUDr. Matějka Jan, Advokátní a patentová kancelář Čermák, Hořejš, Myslíl, Národní 32, Praha 1

(510) (1) voskové emulze, zejména lepicí a vodotěsné směsi.

(511) 1
(210) O 47420

(111) **161831**
(220) 04.10.1973
(151) 18.02.1974
(180) 04.10.2013
(540)

VELOCITÉ

(730) **ExxonMobil Oil Corporation**, 5959 Las Colinas Boulevard, Irving, Spojené státy americké, Texas
(740) JUDr. Matějka Jan, Advokátní a patentová kancelář Čermák, Hořejš, Myslíl, Národní 32, Praha 1
(510) (4) oleje a maziva všeho druhu.
(511) 4
(210) O 47421

(111) **161833**
(220) 04.10.1973
(151) 18.02.1974
(180) 04.10.2013
(540)

MOBILSOL

(730) **ExxonMobil Oil Corporation**, 5959 Las Colinas Boulevard, Irving, Spojené státy americké, Texas
(740) JUDr. Matějka Jan, Advokátní a patentová kancelář Čermák, Hořejš, Myslíl, Národní 32, Praha 1
(510) Ropová rozpouštědla, včetně čistících prostředků, extrační prostředky, pojiva a nosiče.
(511) 1, 3, 4
(210) O 47423

(111) **161859**
(220) 08.10.1973
(151) 13.03.1974
(180) 08.10.2013
(540)

TAVOR

(730) **Wyeth**, Five Giralda Farms, Madison, Spojené státy americké, New Jersey
(740) Mgr. Petra Korejzová, KOREJZOVÁ & SPOL. Advokátní a patentová kancelář, Spálená 29, Praha 1
(510) (5) psychotropní prostředky.
(511) 5
(210) O 47426

(111) **161887**
(220) 08.11.1973
(151) 10.04.1974
(180) 08.11.2013
(540)

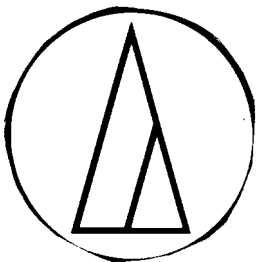

(730) **Kabushiki Kaisha Audio-Technica**, 2206, Naruse, Machida-shi, Tokyo, Japonsko

(740) JUDr. Všecký Miloš, Společná advokátní kancelář Všecký a partneři, Hájkova 2, Praha 2
(510) (9) přístroje a zařízení pro záznam, reprodukci, příjem a přenášení zvuku, jejich součásti a příslušenství.
(511) 9
(210) O 47493

(111) **161941**
(220) 08.11.1973
(151) 29.05.1974
(180) 08.11.2013
(540)

NORTRON

(730) **Bayer CropScience Limited**, Hauxton, Cambridge, Velká Británie
(740) JUDr. Traplová Jarmila, Advokátní a patentová kancelář Traplová, Hakr, Kubát, Přístavní 24, Praha 7
(510) (5) přípravky k hubení plevelů a škůdců, pesticidy, herbicidy, insekticidy a fungicidy.
(511) 5
(210) O 47494

(111) **165655**
(220) 22.06.1983
(151) 28.04.1984
(180) 22.06.2013
(540)

SYNBETAN

(730) **ALIACHEM a.s.**, Pardubice č.p. 103, Pardubice, Semtín, Česká republika
(740) Patentservis Praha a.s., Jivenská 1273/1, Praha 4
(510) (5) přípravky pro hubení škůdců a ničení plevelů, přípravky pesticidní, insekticidní, herbicidní, fungicidní a přípravky desinfekční.
(511) 5
(210) O 53210

(111) **165921**
(220) 25.04.1984
(151) 05.05.1985
(180) 25.04.2014
(540)

TIENAM

(730) **Merck & Co., Inc., společnost zřízená podle zákonů státu New Jersey**, One Merck Drive, P.O.Box 100, Whitehouse Station, Spojené státy americké, New Jersey
(740) JUDr. Matějka Jan, Advokátní a patentová kancelář Čermák, Hořejš, Myslíl, Národní 32, Praha 1
(510) (5) výrobky farmaceutické, zvěrolékařské a zdravotnické; výrobky dietetické pro děti a nemocné; náplasti, obvazový materiál, hmoty určené k plombování zubů a na otisky zubů; dezinfekční prostředky; prostředky k hubení rostlinných a živočišných škůdců, antiparazitní látky.
(511) 5
(210) O 53625

(111) **165986**
(220) 10.05.1984
(151) 04.07.1985
(180) 10.05.2014

- (540) **CO RENITEC**
 (730) **Merck & Co., společnost zřízená podle zákonů státu New Jersey**, One Merck Drive, P.O. Box 100, Whitehouse Station, Spojené státy americké, New Jersey
 (740) JUDr. Matějka Jan, Advokátní a patentová kancelář Čermák, Hořejš, Myslíl, Národní 32, Praha 1
 (510) (5) výrobky farmaceutické, zvěrolékařské a zdravotnické; výrobky dietetické pro děti a nemocné; náplasti, obvazový materiál, hmoty určené k plombování zubů a na otisky zubů; dezinfekční prostředky; prostředky k hubení rostlinných a živočišných škůdců, antiparazitní látky.
 (511) 5
 (210) O 53644

- (111) **166081**
 (220) 06.07.1983
 (151) 16.10.1985
 (180) 06.07.2013
 (540)

arman

- (730) **COOPER INDUSTRIES ITALIA S.P.A.**, Milano, Itálie
 (740) JUDr. Traplová Jarmila, Advokátní a patentová kancelář Traplová, Hakr, Kubát, Přístavní 24, Praha 7
 (510) Stírače, stírátko, raménka stíračů, pryžové a jiné vložky stíračů, motory stíračů, ostříkovače včetně čerpadel ostříkovačů, zařízení proti krádeži, zejména zámky řízení.
 (511) 7, 12
 (210) O 53237

- (111) **170838**
 (220) 31.03.1992
 (151) 30.07.1992
 (180) 31.03.2012
 (540)

WICO

- (730) **WICO B.G.M., a. s.**, Rudolfova 1, Děčín, Česká republika
 (740) Ing. Jana Vandělíková, Bohemia Patent, Hradební 3, Praha 1
 (510) Zdrhovadla z kovu a z jiných hmot.
 (511) 26
 (210) O 67634

- (111) **173275**
 (220) 14.06.1993
 (151) 12.08.1993
 (180) 14.06.2013
 (540)

STAVTRANS s.r.o.

- (730) **STAVTRANS, spol. s r. o.**, Tiskařská 617/4a, Praha 10, Česká republika
 (510) Obchodní činnost v oblasti stavebních hmot, dopravy, dopravní činnost, prodej stavebních materiálů.
 (511) 19, 39
 (210) O 80554

- (111) **173664**
 (220) 23.07.1993
 (151) 24.09.1993
 (180) 23.07.2013
 (540)

LAXYGAL

- (730) **IVAX Pharmaceuticals s.r.o.**, Ostravská 29, Opava - Komárov, Česká republika
 (740) JUDr. Rott Vladimír, Rott, Růžička a Guttman, patentová, známková a právní kancelář, Nad Štolou 12, Praha 7
 (510) (5) farmaceutické přípravky.
 (511) 5
 (210) O 81411

- (111) **173722**
 (220) 11.08.1993
 (151) 30.09.1993
 (180) 11.08.2013
 (540)



- (730) **BRAU UNION Österreich Aktiengesellschaft**, Poschacherstrasse 35, Linz, Rakousko
 (740) Toningerová Daniela - patentový a známkový zástupce, Kamenická 3, Praha 7
 (510) (32) pivo a nealkoholické nápoje.
 (511) 32
 (210) O 81821

- (111) **174630**
 (220) 09.09.1993
 (151) 25.01.1994
 (180) 09.09.2013
 (540)

KUTNAR

- (730) **Doc. Ing. Zdeněk Kutnar, CSc. - IZOLACE STAVEB expertní a znalecká kancelář**, Na Kocínce 8, Praha 6, Česká republika
 (510) Materiály, konstrukce, technologie a systémy izolace staveb, poradenská činnost ve stavebnictví, diagnostika a expertiza stavebních konstrukcí, projektová činnost v investiční výstavbě, provádění bytových a občanských staveb, provádění průmyslových staveb, zprostředkovatelská činnost v oblasti stavebnictví, organizační činnost v oblasti vzdělávání a vydavatelství.
 (511) 17, 36, 37, 41, 42
 (210) O 82523

- (111) **174649**
 (220) 09.09.1993
 (151) 25.01.1994
 (180) 09.09.2013

(540) **IZOL
CENTRUM**

(730) **Doc. Ing. Zdeněk Kutnar, CSc.**, Na Kocínce 8,
Praha 6, Česká republika

(510) Materiály, konstrukce, technologie a systémy izolací staveb, poradenská činnost ve stavebnictví, diagnostika a expertiza stavebních konstrukcí, projektová činnost v investiční výstavbě, provádění bytových a občanských staveb, provádění průmyslových staveb, zprostředkovatelská činnost v oblasti stavebnictví, organizační činnost v oblasti vzdělávání a vydavatelství.

(511) 17, 36, 37, 41, 42

(210) O 82522

(111) **174988**

(220) 18.11.1993

(151) 17.02.1994

(180) 18.11.2013

(540)

KNUSPI

(730) **EXTRUDO Bečice s.r.o.**, Bečice 7, Týn nad Vltavou, Česká republika

(740) Ing. Jiří Sedlák, KUDRLIČKA & SEDLÁK,
Advokátní, patentová a známková kancelář,
Husova 16, České Budějovice

(510) (5) výrobky dietetické pro děti a nemocné.

(511) 5

(210) O 84358

(111) **175294**

(220) 01.10.1993

(151) 17.03.1994

(180) 01.10.2013

(540)

CZECH IZOL

(730) **Doc. Ing. Zdeněk Kutnar, CSc.**, Na kocínce 8,
Praha 6, Česká republika

(510) Materiály, konstrukce, technologie a systémy izolací staveb; poradenská činnost ve stavebnictví; diagnostika a expertiza stavebních konstrukcí; projektová činnost v investiční výstavbě; provádění bytových a občanských staveb; provádění průmyslových staveb; zprostředkovatelská činnost v oblasti stavebnictví; organizační činnost v oblasti vzdělávání, nakladatelství a vydavatelství.

(511) 17, 36, 37, 41, 42

(210) O 83174

(111) **175941**

(220) 29.10.1993

(151) 28.04.1994

(180) 29.10.2013

(540)



(730) **Hockey club Olomouc**, Hynaisova 9a, Olomouc,
Česká republika

(740) Ing. Soukup Petr, Patentová kancelář, Švédská 3,
Olomouc

(510) Provozování sportovní činnosti; činnosti spojené s organizováním sázek a loterií; výrobky a předměty sloužící k propagaci činnosti klubu jako jsou zejména: výrobky z užitkového a uměleckého skla; elektrické, elektronické přístroje a nástroje, vyučovací přístroje a zařízení, přístroje k zaznamenávání přenosu a reprodukci zvuku nebo obrazu, elektronické a obrazové hry, části a příslušenství pro všechno uvedené zboží, kazety, magnetické pásky, a videopásky, filmy, světelná značení a magnety, tiskoviny, fotografie, papírové zboží, instrukční a učební materiál (kromě přístrojů), hrací karty, obchodní štítky, pera, tužky, značkovače, krejony, pohlednice, poznámkové sešítky, knihy, časopisy, noviny, alba, instrukční materiál pro lední hokej, nálepky na vozidla, etikety (včetně vpalovaných a vleptávaných), okenní označení, balicí papír, plakáty a visací štítky; kusové textilní zboží, např. ubrusy, ručníky, utěrky, záclony a pod.; obuv, ošacení, pokrývky hlavy, sportovní obuv, čapky, kalhoty, spodní kalhoty, košile, halenky, svetry, tepláky, šátky, šály, rukavice (i sportovní), saka, ponožky, trepky, ochranné vycpávky pro sportovní obuv, trenýrky, hokejové kalhoty; hry a předměty na hraní, sportovní předměty, části a příslušenství pro všechno uvedené zboží; náústky pro využití ve sportu, branky, hole, brusle, přílby, touše, mechanické hry, hry vyznačené na deskách, nálepky na hračky, loutky a ozdobné předměty.

(511) 9, 16, 24, 25, 28, 41

(210) O 83838

(111) **176384**

(220) 23.08.1993

(151) 13.05.1994

(180) 23.08.2013

(540)



(730) **KOVOS družstvo Teplice**, Dlouhá 39, Teplice,
Česká republika

(510) Dílenský nábytek kovový, šatnový nábytek kovový, kancelářský nábytek kovový, nemocniční a zdravotní nábytek kovový, kovové nářadové skříňky přenosné a pojízdné, elektrospotřebiče pro

domácnost a kanceláře.

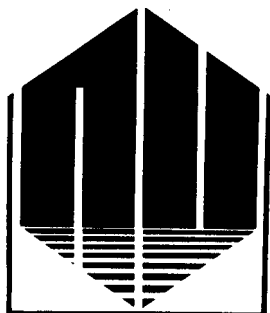
(511) 6, 9, 20
(210) O 82093(111) **177886**
(220) 25.02.1994
(151) 29.06.1994
(180) 25.02.2014
(540)(730) **TONAVA, akciová společnost**, Havlíčkova 437, Úpice, Česká republika
(740) RNDr. Zdeňka Halaxová, TETRAPAT, Horní náměstí 7, Olomouc
(510) Váhy, snímače sil, transportní zařízení, stroje s mechanickým pohonem, kovoobrábění, výroba, opravy a montáž měřidel a elektrických strojů a přístrojů.
(511) 7, 9, 37, 40
(210) O 87205(111) **178032**
(220) 18.03.1993
(151) 08.07.1994
(180) 18.03.2013
(540)**PRAGOCHEMA**(730) **PRAGOCHEMA, spol. s r.o.**, Přátelství 550, Praha 10 - Uhřetěves, Česká republika
(740) Ing. Jana Vanděliková, Bohemia Patent, Hradební 3, Praha 1
(510) Anorganické chemikálie, brousící, leštící a omílací přípravky, čistící a pomocné přípravky pro povrchové úpravy, odmašťovací přípravky, ostatní přípravky pro chemické a elektrochemické úpravy, fosfatizační přípravky, galvanické přípravky, přípravky pro ochranu dřeva, přípravky pro pájení, přípravky pro tepelné zpracování kovů, přípravky pro slévárství, membránové ultrafiltry.
(511) 1, 2, 3
(210) O 75626(111) **178033**
(220) 18.03.1993
(151) 11.07.1994
(180) 18.03.2013
(540)(730) **PRAGOCHEMA, spol. s r.o.**, Přátelství 550, Praha 10 - Uhřetěves, Česká republika
(740) Ing. Jana Vanděliková, Bohemia Patent, Hradební 3, Praha 1
(510) Anorganické chemikálie, brousící, leštící a omílací přípravky, čistící a pomocné přípravky pro povrchové úpravy, odmašťovací přípravky, ostatní přípravky pro chemické a elektrochemické úpravy, fosfatizační přípravky, galvanické přípravky, přípravky pro ochranu dřeva, přípravky pro pájení, přípravky pro tepelné zpracování kovů, přípravky pro slévárství, membránové ultrafiltry.
(511) 1, 2, 3
(210) O 75625(111) **178061**
(220) 27.12.1993
(151) 12.07.1994
(180) 27.12.2013
(540)(730) **PROMPTUS, spol. s r.o.**, Krokova 6, Děčín, Česká republika
(740) Ing. Jana Vanděliková, Bohemia Patent, Hradební 3, Praha 1
(510) Projekce montážní práce a rekonstrukce v oborech: osvětlovací věže, zámečnická a strojírenská výroba, stavební výroba, elektropráce, kabelové rozvody a konstrukce, rozvaděče, kotelny a výměňkové stanice, povrchová ochrana ocelových konstrukcí.
(511) 6, 9, 11, 37
(210) O 85451(111) **178255**
(220) 15.11.1993
(151) 15.07.1994
(180) 15.11.2013
(540)**FANCY**(730) **Irena Svobodová**, Boleslavova 4, Olomouc, Česká republika
(740) Ing. Soukup Petr, Patentová kancelář, Švédská 3, Olomouc
(510) Oděvy, textilní, kožené a kožešinové výrobky, prádlo, příkrývky, doplňkové odívání, oděvní a textilní bytové doplňky, zakázkové krejčovství.
(511) 18, 24, 25, 40
(210) O 84270(111) **178394**

- (220) 22.06.1993
 (151) 21.07.1994
 (180) 22.06.2013
 (540)



- (730) **Merino, spol. s r.o.**, Přívozní 460, Týn nad Vltavou, Česká republika
 (740) Ing. Vlasta Sedláčková, PROPATENT, Ke Kateřinkám 1393, Praha 4
 (510) Výrobky z ovčích a jehněčích kůží a kožešin zejména oděvy pánské, dámské, dětské, sportovní, speciální pracovní; obuv pánská, dámská, dětská, sportovní a speciální; oděvní doplňky; límce; šály; rukavice pánské, dámské, dětské, sportovní, pracovní speciální; lůžkoviny; podložky do lůžek; přikrývky; spací pytle; dětské nánožníky; pokrývky hlavy; klobouky; barety; čapky; ušanky; kukly; bytové doplňky zejména předložky přírodní a barvené jednoduché a sešité v různých tvarech; polštáře; válce; přehozy a potahy na lůžka a sedací nábytek; výrobky z medicínálních ovčích a jehněčích kožešin zejména speciální výrobky pro tělesně postižené; podložky do lůžek a invalidních vozíků; pomůcky na lokální prohřátí a masáž těla; podložky a nánožníky do nemocničních zařízení a léčebných sanatorií; soupravy do inkubátorů; podložky proti otlacení a proležení pacientů při používání ortopedických pomůcek; upomínkové předměty a propagační; hračky; autopotahy; potahy volantu; potahy sedel jízdních kol; potahy malířských válečků.
 (511) 10, 12, 16, 18, 20, 24, 25, 28
 (210) O 80794

- (111) **180786**
 (220) 09.05.1994
 (151) 04.11.1994
 (180) 09.05.2014
 (540)

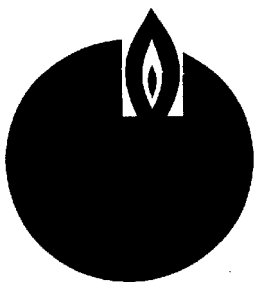

- (730) **Severomoravská plynárenská, a.s.**, Plynární 2748/6, Ostrava, Moravská Ostrava, Česká republika
 (740) Ing. Pavel Nádvorník, Sokola Tůmy 1, Ostrava - Hulváky
 (510) Výroba, úprava, uskladnění, rozvod, tranzit topných plynů a odpadního tepla; investiční výstavba plynárenských zařízení s příslušenstvím a potrubních systémů; výzkum, vývoj, strojírenská výroba a stavebně montážní činnost pro potřeby plynárenského odvětví; aplikovaný výzkum a vývojové práce v oblasti užití topných plynů; montáž, opravy a revize vyhrazených plynových zařízení; strojírenská výroba plynových zařízení;

výroba, instalace a opravy ústředního vytápění a větrání; strojírenská výroba regulační techniky; výroba, opravy a montáž měřidel; výroba, montáž, opravy a rekonstrukce a periodické zkoušky vyhrazených tlakových zařízení; výroba, montáž a opravy výrobků a zařízení spotřební elektroniky; opravy motorových vozidel; revize a zkoušky provozovaných kotlů a tlakových nádob; periodické zkoušky vyhrazených tlakových zařízení; plnění tlakových nádob na plyny; technicko iženýrská činnost v investiční výstavbě; projektování elektrických zařízení; elektroinstalátérství; plynoinstalátérství; projektová činnost v investiční výstavbě; pronájem motorových vozidel a stavebních mechanismů; provádění inženýrských staveb; provádění průmyslových staveb; stavitel; poskytování software; automatizované zpracování dat; poradenství v oblasti měření a regulace; poradenství v oblasti plynárenství; organizační zajištění školení; ubytování v ubytovacích zařízeních; silniční motorová doprava (veřejná osobní, hromadná, nepravidelná vnitrostátní a mezinárodní, veřejná nákladní vnitrostátní).

- (511) 4, 6, 7, 9, 11, 35, 37,
 39, 40, 41, 42
 (210) O 89305

- (111) **180787**
 (220) 09.05.1994
 (151) 04.11.1994
 (180) 09.05.2014
 (540)



- (730) **Severomoravská plynárenská, a.s.**, Plynární 2748/6, Ostrava, Moravská Ostrava, Česká republika
 (740) Ing. Pavel Nádvorník, Sokola Tůmy 1, Ostrava - Hulváky
 (510) Výroba, úprava, uskladnění, rozvod, tranzit topných plynů a odpadního tepla. Investiční výstavba plynárenských zařízení s příslušenstvím a potrubních systémů. Výzkum, vývoj, strojírenská výroba a stavebně montážní činnost pro potřeby plynárenského odvětví. Aplikovaný výzkum a vývojové práce v oblasti užití topných plynů. Montáž, opravy a revize vyhrazených plynových zařízení. Strojírenská výroba plynových zařízení. Výroba, instalace a opravy ústředního vytápění a větrání. Strojírenská výroba regulační techniky. Výroba, opravy a montáž měřidel. Výroba, montáž, opravy a rekonstrukce a periodické zkoušky vyhrazených tlakových zařízení. Výroba, montáž a opravy výrobků a zařízení spotřební elektroniky. Opravy motorových vozidel. Revize a zkoušky provozovaných kotlů a tlakových nádob. Periodické zkoušky vyhrazených tlakových zařízení. Plnění tlakových nádob na plyny. Technicko iženýrská činnost v investiční výstavbě. Projektování elektrických zařízení. Elektroinstalátérství. Plynoinstalátérství. Projektová činnost v investiční výstavbě. Pronájem

motorových vozidel a stavebních mechanismů. Provádění inženýrských staveb. Provádění průmyslových staveb. Stavitel. Poskytování software. Automatizované zpracování dat. Poradenství v oblasti měření a regulace. Poradenství v oblasti plynárenství. Organizační zajištění školení. Ubytování v ubytovacích zařízeních. Silniční motorová doprava (veřejná osobní, hromadná, nepravidelná vnitrostátní a mezinárodní, veřejná nákladní vnitrostátní).

- (511) 4, 6, 7, 9, 11, 35, 37,
39, 40, 41, 42
(210) O 89306

- (111) **180993**
(220) 19.11.1993
(151) 16.11.1994
(180) 19.11.2013
(540)



- (730) **UNIQA pojišťovna, a.s.**, Bělohorská 19/269, Praha 6, Česká republika
(740) Ing. Chludina Jiří, UNIPATENT, J.Masaryka 43-47, Praha 2-Vinohrady
(510) (36) pojišťovací činnost včetně sjednávání pojištění, správa pojištění, poskytování plnění z pojistných událostí a zprostředkování pojištění; zábranná činnost včetně předcházení škodám a minimalizace těchto škod, zábranná opatření; činnosti související s pojišťovací činností včetně investování prostředků rezerv životního pojištění a jiných činností ve prospěch pojištěných subjektů; uzavírání zprostředkovatelských smluv s fyzickými a právními osobami na sjednávání pojištění v jejich prospěch pro pojištění majetku, životní pojištění a pojištění odpovědnosti za škodu.
(511) 36
(210) O 84406

- (111) **181050**
(220) 16.11.1993
(151) 22.11.1994
(180) 16.11.2013
(540)

boki

- (730) **BOKI TRADE spol. s r.o.**, Mostecká 16/47, Praha 1, Česká republika
(740) Ing. Jana Vanděliková, Bohemia Patent, Hradební 3, Praha 1
(510) Stroje pro opracování kovů mimo výroby; pomoc při řízení obchodní činnosti.
(511) 7, 35
(210) O 84288

- (111) **181076**
(220) 01.12.1992
(151) 23.11.1994
(180) 01.12.2012

(540)



- (730) **MUDr. Miroslav Havrda**, Foerstrova 1656, Hradec Králové, Česká republika
(740) Ing. Jana Vanděliková, Bohemia Patent, Hradební 3, Praha 1
(510) Posilující substance pro sportovce - iontový instantní nápoj; poradenství v oblasti pečovatelsví a sportovní medicíny; medicínsko-sportovní služby (aplikace pomůcek pro sportovce atd.).
(511) 5, 42
(210) O 73471

- (111) **181116**
(220) 15.07.1993
(151) 23.11.1994
(180) 15.07.2013
(540)

"STORY"

- (730) **Sanoma Magazines Praha s.r.o.**, Malá Štěpánská 17, Praha 2, Česká republika
(740) Ing. Kavínková Ludmila, patentový zástupce, Rott, Růžička a Guttman, patentová, známková a právní kancelář, Nad Štolou 12, Praha 7
(510) (16) periodické a neperiodické publikace.
(511) 16
(210) O 81275

- (111) **181118**
(220) 28.07.1993
(151) 23.11.1994
(180) 28.07.2013
(540)

ICOPAL

- (730) **ICOPAL A/S**, Mileparken 38, 2730 Herlev, Dánsko
(740) JUDr. Rott Vladimír, Rott, Růžička a Guttman, patentová, známková a právní kancelář, Nad Štolou 12, Praha 7
(510) Plastické hmoty ve formě fólií (netextilních), bloků, tyčí nebo trubek pro průmyslové účely; výrobky z plastických hmot; nekovové hadice a balicí a ucpávací materiály (nezahrnuté v jiných třídách); izolační materiály; nekovové stavební materiály; stavební díly (nezahrnuté v jiných třídách); trubky zhotovené zcela či hlavně z nekovových materiálů pro účely stavebního inženýrství a stavebnictví; nekovové materiály pro stavbu silnic, zejména asfalt, smola a živice; stavebnictví; stavební dozor; údržba; restaurování a opravy budov; stavba silnic; dozor nad stavbou silnic; údržba a opravy silnic; pronájem nářadí a nástrojů, stavebních a konstrukčních materiálů.
(511) 17, 19, 37
(210) O 81601

- (111) **181146**
(220) 31.03.1993
(151) 24.11.1994
(180) 31.03.2013
(540)

FRUTO

- (730) **Fruto, spol. s r.o.**, Jiráskovo předměstí 629/III,
Jindřichův Hradec, Česká republika
(510) Alkoholické nápoje, vína, nealkoholické nápoje.
(511) 32, 33
(210) O 76042

- (111) **181313**
(220) 17.02.1993
(151) 30.11.1994
(180) 17.02.2013
(540)

CDI

- (730) **Český rozhlas**, Vinohradská 12, Praha 2, Česká
republika
(740) Mgr. Marie Šebelová, Advokátní kancelář Winter &
spol., Palác Český rozhlas, Vinohradská 12, Praha 2
(510) Reklamní a propagační činnost, provozování
rozhlasového vysílání, zpracování a distribuce
informací.
(511) 35, 38, 42
(210) O 75130

- (111) **181334**
(220) 31.03.1993
(151) 30.11.1994
(180) 31.03.2013
(540)



- (730) **Fruto, spol. s r.o.**, Jiráskovo předměstí 629/III,
Jindřichův Hradec, Česká republika
(510) Alkoholické nápoje, nealkoholické nápoje.
(511) 32, 33
(210) O 76041

- (111) **181399**
(220) 17.02.1993
(151) 01.12.1994
(180) 17.02.2013
(540)

**CENTRUM DOPRAVNÍCH
INFORMACÍ**

- (730) **Český rozhlas**, Vinohradská 12, Praha 2, Česká
republika
(740) Mgr. Marie Šebelová, Advokátní kancelář Winter &
spol., Palác Český rozhlas, Vinohradská 12, Praha 2
(510) Reklamní a propagační činnost, provozování
rozhlasového vysílání, zpracování a distribuce
informací.
(511) 35, 38, 42
(210) O 75129

- (111) **181612**
(220) 21.07.1994
(151) 09.12.1994

- (180) 21.07.2014
(540)

RADLÍK

- (730) **LAKTOS PRAHA spol. s r.o.**, Nová cesta 17,
Praha 4, Česká republika
(740) Ing. Reichel Pavel, Lopatecká 14, Praha 4
(510) Mlékárenské výrobky všeho druhu, včetně
mražených smetanových krémů.
(511) 29, 30
(210) O 91338

- (111) **181614**
(220) 21.07.1994
(151) 09.12.1994
(180) 21.07.2014
(540)

LAKTOVIT

- (730) **LAKTOS PRAHA spol. s r.o.**, Nová cesta 17,
Praha 4, Česká republika
(740) Ing. Reichel Pavel, Lopatecká 14, Praha 4
(510) Mlékárenské výrobky všeho druhu, včetně
mražených smetanových krémů.
(511) 29, 30
(210) O 91342

- (111) **181615**
(220) 21.07.1994
(151) 09.12.1994
(180) 21.07.2014
(540)

LAKTÍK

- (730) **LAKTOS PRAHA spol. s r.o.**, Nová cesta 17,
Praha 4, Česká republika
(740) Ing. Reichel Pavel, Lopatecká 14, Praha 4
(510) Mlékárenské výrobky všeho druhu, včetně
mražených smetanových krémů.
(511) 29, 30
(210) O 91343

- (111) **181673**
(220) 26.02.1993
(151) 14.12.1994
(180) 26.02.2013
(540)

BLAST OFF

- (730) **Pietro Marcovich**, Říčanova 16/878, Praha 6,
Česká republika
(740) Ing. Chludina Jiří, UNIPATENT, J.Masaryka 43-
47, Praha 2-Vinohrady
(510) Přípravky: prací, bělicí, čistící, lešticí, odmašťovací;
mýdlo; výrobky: kosmetické, voňavkářské včetně
éterických olejů; vodičky na vlasy, zubní pasty,
prášky; želatina pro potravinářské účely; mořidla na
prádlo, barvy na vlasy; adjustace zboží;
zprostředkovatelské, poradenské a konzultantské
činnosti.
(511) 3, 29, 42
(210) O 75283

- (111) **181910**
(220) 22.07.1993
(151) 29.12.1994
(180) 22.07.2013
(540)

REGENERON

(730) **Regeneron Pharmaceuticals, Inc.**, 777 Old Saw Mill River Road, Tarrytown, Spojené státy americké, New York

(740) JUDr. Rott Vladimír, Rott, Růžička a Guttman, patentová, známková a právní kancelář, Nad Štolou 12, Praha 7

(510) Farmaceutické a veterinární přípravky a substance včetně přípravků a substancí k léčení chorob nebo poškození centrální a periferní nervové soustavy, svalů a vnitřních orgánů a k léčení kožní rakoviny, zvláště takových forem, které jsou odvozeny z embryonálních ektodermálních a mezodermálních vrstev, služby pro výzkum a vývoj farmaceutických látek a léčení chorob a poškození včetně neurologických a psychiatrických poruch a poradenské služby k nim se vztahující.

(511) 5, 42

(210) O 81372

(111) **181961**

(220) 22.06.1993

(151) 29.12.1994

(180) 22.06.2013

(540)



(730) **Ekobal, s.r.o.**, Hráského 1906/3, Praha 2, Česká republika

(740) PROPATENT, Ing. Vlasta Sedláčková, Ke Kateřinkám 1393, Praha 4

(510) Balicí stroje; paketační lisy; plošiny zavážecí (vyrovnávací můstky a pod.); balicí materiály zejména fólie z umělých hmot (průtažné, smršťovací, bublinkové, potravinářské, speciální), lepicí pásy, vázací pásy a provazy, kovové a plastové spony, papírové kartony a hrany; balicí pomůcky zejména držáky na fólie, ruční páskovače, zavírače kartonů; čerpadla; kohouty z umělých hmot.

(511) 7, 8, 16, 17, 20, 22

(210) O 80800

(111) **182155**

(220) 13.09.1993

(151) 05.01.1995

(180) 13.09.2013

(540)



(730) **BoltSoft spol. s r.o.**, Masarykovo náměstí 18, Nový Jičín, Česká republika

(740) Ing. Jaromír Prikryl, Patentová a známková kancelář, Včelín 1161, Hulín

(510) Poskytování software, hotové programy, vyhotovení programů na zakázku, analytické a programátorské práce, uživatelská a řešitelská dokumentace k programovému vybavení,

kancelářská a výpočetní technika včetně příslušenství, poradenské služby v oblasti kancelářské a výpočetní techniky.

(511) 9, 16, 42

(210) O 82591

(111) **182594**

(220) 18.10.1993

(151) 24.01.1995

(180) 18.10.2013

(540)

POWEREDGE

(730) **DELL COMPUTER CORPORATION, společnost zřízená podle zákonů státu Delaware**, One Dell Way, Round Rock, Spojené státy americké, Texas

(740) JUDr. Otakar Švorčík, Společná advokátní kancelář Všecka Zelený Švorčík Kalenský a partneři, Hálkova 2, Praha 2

(510) Počítače, zejména obslužné vedení (servery) pro místní počítačové sítě a instrukční manuály prodávané dohromady jako jednotka.

(511) 9, 16

(210) O 83527

(111) **182728**

(220) 04.02.1993

(151) 30.01.1995

(180) 04.02.2013

(540)

UNIKON

(730) **UNIKON spol. s r.o.**, Horníkova 30, Brno, Česká republika

(740) Ing. Mgr. Holasová Hana, A. Holas & partner PATENTOVÁ A ZNÁMKOVÁ KANCELÁŘ, Křížová 4, Brno

(510) Výzkum a vývoj strojů, konstrukční práce ve strojírenství, stroje s mechanickým pohonem, textilní stroje a jejich části a jiné stroje ve tř. 7, konzultace, technické poradenství a služby, programování.

(511) 7, 42

(210) O 74837

(111) **182960**

(220) 21.07.1994

(151) 21.02.1995

(180) 21.07.2014

(540)

JOVOKOKTEIL

(730) **LAKTOS PRAHA spol s r.o.**, Nová cesta 17, Praha 4, Česká republika

(740) Ing. Reichel Pavel, Lopatecká 14, Praha 4

(510) Mlékárenské výrobky všeho druhu včetně mražených smetanových krémů.

(511) 29, 30

(210) O 91340

(111) **183368**

(220) 20.07.1993

(151) 13.03.1995

(180) 20.07.2013



- (730) **HOTEL AXA s.r.o.**, Na Poříčí 40, Praha 1, Česká republika
 (740) Ing. Chludina Jiří, UNIPATENT, J.Masaryka 43-47, Praha 2-Vinohrady
 (510) Směnárství, cestovní kancelář, hotely, poskytování hotelových služeb, ubytovací služby, provozování restaurací a barů.
 (511) 36, 39, 42
 (210) O 81325

(111) **183410**

- (220) 21.07.1994
 (151) 13.03.1995
 (180) 21.07.2014

SMETÁNEK

- (730) **LAKTOS PRAHA spol. s r.o.**, Nová cesta 17, Praha 4, Česká republika
 (740) Ing. Reichel Pavel, Lopatecká 14, Praha 4
 (510) Mlékárenské výrobky všeho druhu, včetně mražených smetanových krémů.
 (511) 29, 30
 (210) O 91339

(111) **183411**

- (220) 21.07.1994
 (151) 13.03.1995
 (180) 21.07.2014

IMPERIÁL

- (730) **LAKTOS PRAHA spol. s r.o.**, Nová cesta 17, Praha 4, Česká republika
 (740) Ing. Reichel Pavel, Lopatecká 14, Praha 4
 (510) (29) mlékařské výrobky.
 (511) 29
 (210) O 91344

(111) **183482**

- (220) 06.05.1993
 (151) 16.03.1995
 (180) 06.05.2013

RPM

- (730) **ChevronTexaco Corporation**, 575 Market Street, San Francisco, Spojené státy americké, California
 (740) JUDr. Petr Kalenský, Společná advokátní kancelář Všecka Zelený Švorčík Kalenský a Partneři, Hálkova 2, Praha 2
 (510) (4) mazací oleje a tuky, mazací oleje pro Dieselovy motory.
 (511) 4

(210) O 79679

(111) **183800**

- (220) 03.11.1993
 (151) 30.03.1995
 (180) 03.11.2013

TARGO

- (730) **TARGO PROMOTION PRAHA spol. s r.o.**, Na Florenci 1270/31, Praha 1, Česká republika
 (740) Ing. Chludina Jiří, UNIPATENT, J.Masaryka 43-47, Praha 2-Vinohrady
 (510) Přístroje a nástroje k vědeckým a laboratorním účelům, přístroje a nástroje navigační, přístroje a nástroje určené k přenášení rozkazů, k měření a přístroje všeobecně užívané při řízení lodí a letadel, přístroje a nástroje geodetické a přístroje pro bezdrátovou telegrafii, přístroje fotografické, kinematografické, optické včetně promítačů obrazů a zvětšovacích přístrojů, přístroje a nástroje k vážení a měření, přístroje a nástroje signalizační včetně signálních píšťal, přístroje a nástroje pro účely záchranné a učební, automaty uváděné v činnost vhozením mince nebo známky, zapisovací pokladny, hasicí přístroje, speciální pouzdra pro přístroje a nástroje, které jsou zařazeny do této třídy, elektrotermické nástroje a přístroje, jako ruční elektrické svářečky, elektrické žehličky, elektrické přístroje a zařízení jako elektricky vytápěné podušky, oděvy a součásti oděvů, ohřívače nohou, elektrické zapalovače a obdobná zařízení nezařazená v jiných třídách, elektromechanická zařízení pro domácí účely určená k čištění jako vysavače prachu, leštiče parket, papír a výrobky z papíru, lepenky a kartonážní výrobky, tiskoviny, časopisy, periodika, knihy výrobky knihařské, fotografie, psací potřeby, kancelářská lepidla, potřeby pro umělce, štětce, psací stroje, kancelářské potřeby kromě nábytku, učební a školní potřeby a pomůcky, hrací karty, tiskací písma, štočky, pojidla pro papírenský průmysl, kůže a náhražky, výrobky z kůže a náhražek, surové kůže a kožešiny, kuřítka a cestovní brašny, deštníky, slunečníky, hole, biče, postroje pro koně, sedlářské výrobky, nábytek včetně kovového a kempingového nábytku, broušená skla a zrcadla, rámy, výrobky ze dřeva, korku, proutí, rákosu, třtiny, rohoviny, slonoviny, kostí, želvoviny, jantaru, perleti, mořské pěny, buničiny, z plastických hmot, ložní potřeby, matrace, žíněnky, podhlavníky, drobné nářadí a přenosné nádoby k domácím a kuchyňským účelům, jako kuchyňské nádobí, vědra, plechové misky, misky z plastických hmot nabo jiných hmot, strojky na mletí, sekání a lisování, hřebeny a mycí houby, toaletní potřeby, kartáče, kartáčnický materiál, pomůcky k úklidu, čisticí látky, drátěnky, zboží skleněné včetně okenního skla, výrobky z porcelánu a kameniny, které nejsou zařazeny v jiných třídách, oděvy, prádlo, boty, střípce, trepky, koberce, rohože, linoleum a jiné podlahové krytiny, čalouny včetně barevných papírových tapet, paravány, voskové potahové plátno, hry, hračky, tělocvičné a sportovní nářadí a náčiní, rybářské potřeby, nářadí pro zimní sporty a sportovní hry, zboží plážové a koupací, ozdoby na vánoční stromek, tabák v surovém stavu, tabákové výrobky, potřeby pro kuřáky, zápalky, propagace a reklama.

(511) 9, 16, 18, 20, 21, 25,
27, 28, 34, 35

(210) O 83951

(111) **183928**

(220) 09.11.1993

(151) 06.04.1995

(180) 09.11.2013

(540)



(730) **Rolex, s.r.o.**, Březnice - Martinice čp.26, Česká republika

(740) Ing. Jaromír Příkryl, Patentová a známková kancelář, Včelín 1161, Hulín

(510) Předokenní rolety (venkovní) s rolovacím lamelovým pancířem; garážová roletová vrata; vertikální interiérové žaluzie s textilními, plastovými nebo kovovými lamelami; horizontální žaluzie; zámečnické výrobky z hliníkových profilů.

(511) 6, 19, 20

(210) O 84117

(111) **183947**

(220) 16.06.1993

(151) 06.04.1995

(180) 16.06.2013

(540)

SINFENAL

(730) **Imuna Pharm Holding a. s.**, Jarková 269/17, Šarišské Michalany, Slovenská republika

(740) Ing. Jaromír Příkryl, Patentová a známková kancelář, Včelín 1161, Hulín

(510) (5) farmaceutické přípravky.

(511) 5

(210) O 80604

(111) **183948**

(220) 16.06.1993

(151) 06.04.1995

(180) 16.06.2013

(540)

EXATEST E

(730) **Imuna Pharm Holding a. s.**, Jarková 269/17, Šarišské Michalany, Slovenská republika

(740) Ing. Jaromír Příkryl, Patentová a známková kancelář, Včelín 1161, Hulín

(510) (5) farmaceutické přípravky.

(511) 5

(210) O 80605

(111) **183949**

(220) 16.06.1993

(151) 06.04.1995

(180) 16.06.2013

(540)

IVEGA

(730) **Imuna Pharm Holding a. s.**, Jarková 269/17, Šarišské Michalany, Slovenská republika

(740) Ing. Jaromír Příkryl, Patentová a známková kancelář, Včelín 1161, Hulín

(510) (5) farmaceutické přípravky.

(511) 5

(210) O 80606

(111) **183991**

(220) 29.06.1993

(151) 07.04.1995

(180) 29.06.2013

(540)

OXO

(730) **František Holas**, Břenkova 4, Brno, Česká republika

(740) Ing. Mgr. Holasová Hana, A. Holas & partner PATENTOVÁ A ZNÁMKOVÁ KANCELÁŘ, Křížová 4, Brno

(510) Materiál pro vodoinstalační práce, pro rekonstrukce a výstavbu nových sociálních zařízení, pro montáže ústředních topení, vodovodní pákové baterie včetně servisních montáží, oprav a záručních oprav, vodoměry včetně servisních montáží a garančních výměn, skladování uvedených materiálů, zprostředkování obchodu a služeb včetně zahraničí.

(511) 6, 9, 11, 17, 36, 37, 39

(210) O 80952

(111) **184005**

(220) 27.09.1993

(151) 07.04.1995

(180) 27.09.2013

(540)

RETRO, ANEB INVENTURA V ARCHIVU

(730) **Český rozhlas**, Vinohradská 12, Praha 2, Česká republika

(740) Mgr. Marie Šebelová, Advokátní kancelář Winter & spol., Palác Český rozhlas, Vinohradská 12, Praha 2

(510) Nahrané a nenahrané nosiče záznamů zvuku a obrazu, zejména audiokazety, videokazety, magnetofonové pásky, gramofonové desky, kompaktní desky, videodesky, propagační tiskoviny, zejména katalogy, prospekty, plakáty, fotografie, knihy, časopisy, periodické a neperiodické tiskoviny, reklamní tiskoviny, reklamní a propagační činnost, provozování rozhlasového vysílání, zejména tvorba rozhlasových programů, rozhlasové zpravodajství, publicistika, hudební vysílání, činnost vyučovací, vzdělávací a zábavná, vydavatelská a nakladatelská činnost, pořádání koncertů, agentážní činnost v oblasti umění a kultury, hudební soutěže, archivování rozhlasových fondů.

(511) 9, 16, 35, 38, 39, 41

(210) O 83009

(111) **184006**

(220) 27.09.1993

(151) 07.04.1995

(180) 27.09.2013

(540)

RULETA

(730) **Český rozhlas**, Vinohradská 12, Praha 2, Česká republika

(740) Mgr. Marie Šebelová, Advokátní kancelář Winter & spol., Palác Český rozhlas, Vinohradská 12, Praha 2

(510) Nahrané a nenahrané nosiče záznamů zvuku a obrazu, zejména audiokazety, videokazety, magnetofonové pásky, gramofonové desky, kompaktní desky, videodesky, propagační tiskoviny, zejména katalogy, prospekty, plakáty,

fotografie, knihy, časopisy, periodické a neperiodické tiskoviny, reklamní tiskoviny, reklamní a propagační činnost, provozování rozhlasového vysílání, zejména tvorba rozhlasových programů, rozhlasové zpravodajství, publicistika, hudební vysílání, činnost vyučovací, vzdělávací a zábavná, vydavatelská a nakladatelská činnost, pořádání koncertů, agentážní činnost v oblasti umění a kultury, hudební soutěže, archivování rozhlasových fondů.

(511) 9, 16, 35, 38, 39, 41

(210) O 83012

(111) **184007**
(220) 27.09.1993
(151) 07.04.1995
(180) 27.09.2013

TOBOGAN

(730) **Český rozhlas**, Vinohradská 12, Praha 2, Česká republika

(740) Mgr. Marie Šebelová, Advokátní kancelář Winter & spol., Palác Český rozhlas, Vinohradská 12, Praha 2

(510) Nahrané a nenahrané nosiče záznamů zvuku a obrazu, zejména audiokazety, videokazety, magnetofonové pásky, gramofonové desky, kompaktní desky, videodesky, propagační tiskoviny, zejména katalogy, prospekty, plakáty, fotografie, knihy, časopisy, periodické a neperiodické tiskoviny, reklamní tiskoviny, reklamní a propagační činnost, provozování rozhlasového vysílání, zejména tvorba rozhlasových programů, rozhlasové zpravodajství, publicistika, hudební vysílání, činnost vyučovací, vzdělávací a zábavná, vydavatelská a nakladatelská činnost, pořádání koncertů, agentážní činnost v oblasti umění a kultury, hudební soutěže, archivování rozhlasových fondů.

(511) 9, 16, 35, 38, 39, 41

(210) O 83014

(111) **184008**
(220) 27.09.1993
(151) 07.04.1995
(180) 27.09.2013

HOST DO DOMU

(730) **Český rozhlas**, Vinohradská 12, Praha 2, Česká republika

(740) Mgr. Marie Šebelová, Advokátní kancelář Winter & spol., Palác Český rozhlas, Vinohradská 12, Praha 2

(510) Nahrané a nenahrané nosiče záznamů zvuku a obrazu, zejména audiokazety, videokazety, magnetofonové pásky, gramofonové desky, kompaktní desky, videodesky, propagační tiskoviny, zejména katalogy, prospekty, plakáty, fotografie, knihy, časopisy, periodické a neperiodické tiskoviny, reklamní tiskoviny, reklamní a propagační činnost, provozování rozhlasového vysílání, zejména tvorba rozhlasových programů, rozhlasové zpravodajství, publicistika, hudební vysílání, činnost vyučovací, vzdělávací a zábavná, vydavatelská a nakladatelská činnost, pořádání koncertů, agentážní činnost v oblasti umění a kultury, hudební soutěže, archivování rozhlasových fondů.

(511) 9, 16, 35, 38, 39, 41

(210) O 83015

(111) **184009**
(220) 27.09.1993
(151) 07.04.1995
(180) 27.09.2013

OZVĚNY DNE

(730) **Český rozhlas**, Vinohradská 12, Praha 2, Česká republika

(740) Mgr. Marie Šebelová, Advokátní kancelář Winter & spol., Palác Český rozhlas, Vinohradská 12, Praha 2

(510) Nahrané a nenahrané nosiče záznamů zvuku a obrazu, zejména audiokazety, videokazety, magnetofonové pásky, gramofonové desky, kompaktní desky, videodesky, propagační tiskoviny, zejména katalogy, prospekty, plakáty, fotografie, knihy, časopisy, periodické a neperiodické tiskoviny, reklamní tiskoviny, reklamní a propagační činnost, provozování rozhlasového vysílání, zejména tvorba rozhlasových programů, rozhlasové zpravodajství, publicistika, hudební vysílání, činnost vyučovací, vzdělávací a zábavná, vydavatelská a nakladatelská činnost, pořádání koncertů, agentážní činnost v oblasti umění a kultury, hudební soutěže, archivování rozhlasových fondů.

(511) 9, 16, 35, 38, 39, 41

(210) O 83017

(111) **184010**
(220) 27.09.1993
(151) 07.04.1995
(180) 27.09.2013

MIKROFORUM

(730) **Český rozhlas**, Vinohradská 12, Praha 2, Česká republika

(740) Mgr. Marie Šebelová, Advokátní kancelář Winter & spol., Palác Český rozhlas, Vinohradská 12, Praha 2

(510) Nahrané a nenahrané nosiče záznamů zvuku a obrazu, zejména audiokazety, videokazety, magnetofonové pásky, gramofonové desky, kompaktní desky, videodesky, propagační tiskoviny, zejména katalogy, prospekty, plakáty, fotografie, knihy, časopisy, periodické a neperiodické tiskoviny, reklamní tiskoviny, reklamní a propagační činnost, provozování rozhlasového vysílání, zejména tvorba rozhlasových programů, rozhlasové zpravodajství, publicistika, hudební vysílání, činnost vyučovací, vzdělávací a zábavná, vydavatelská a nakladatelská činnost, pořádání koncertů, agentážní činnost v oblasti umění a kultury, hudební soutěže, archivování rozhlasových fondů.

(511) 9, 16, 35, 38, 39, 41

(210) O 83018

(111) **184011**
(220) 27.09.1993
(151) 07.04.1995
(180) 27.09.2013

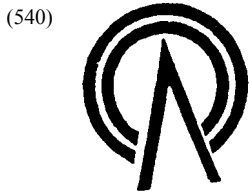

- (730) **Český rozhlas**, Vinohradská 12, Praha 2, Česká republika
- (740) Mgr. Marie Šebelová, Advokátní kancelář Winter & spol., Palác Český rozhlas, Vinohradská 12, Praha 2
- (510) Nahrané a nenahrané nosiče záznamů zvuku a obrazu, zejména audiokazety, videokazety, magnetofonové pásky, gramofonové desky, kompaktní desky, videodesky, propagační tiskoviny, zejména katalogy, prospekty, plakáty, fotografie, knihy, časopisy, periodické a neperiodické tiskoviny, reklamní tiskoviny, reklamní a propagační činnost, provozování rozhlasového vysílání, zejména tvorba rozhlasových programů, rozhlasové zpravodajství, publicistika, hudební vysílání, činnost vyučovací, vzdělávací a zábavná, vydavatelská a nakladatelská činnost, pořádání koncertů, agentážní činnost v oblasti umění a kultury, hudební soutěže, archivování rozhlasových fondů.
- (511) 9, 16, 35, 38, 39, 41
(210) O 83019

- (111) **184097**
(220) 25.03.1993
(151) 10.04.1995
(180) 25.03.2013

ARTISOFT

- (540)
- (730) **Artisoft, Inc.**, 5 Cambridge Center, Cambridge, Spojené státy americké, Massachusetts
- (740) JUDr. Čermák Karel, Čermák, Hořejš, Vrba - advokátní a patentová kancelář, Národní 32, Praha 1
- (510) Počítače, počítačové programy, počítačové klávesnice a periferní zařízení a přístroje pro použití spolu s počítači; místní i dálkové počítačové sítě a telekomunikační zařízení a přístroje; elektrické, elektronické a optické přístroje a zařízení, elektrické kabely, adaptéry, dráty, koncovky, zdířky, rozdělovací zařízení a propojovací zařízení, ethernetové adaptéry, propojovací desky, propojovací a rozdělovací zařízení pro použití u počítačů a u počítačových sítí; nástroje, přístroje a programy pro monitorování a optimalizaci výkonu počítačových sítí a systémů; vše včetně součástí a příslušenství; knihy, manuály, publikace, návody pro uživatele, technické bulletiny a jiné publikace a tiskoviny ve vztahu k počítačům, počítačovým programům, telekomunikacím nebo počítačovým sítím; konstrukce, opravy, instalace, projektování a údržba počítačů, počítačových zařízení, počítačových sítí a telekomunikačních systémů, jejich součástí a příslušenství, včetně počítačových programů při tom používaných; odborné, technické, inženýrské, konstrukční, vývojové, údržbářské, pomocné a konsultační služby v oboru počítačů, počítačových programů, počítačových sítí a telekomunikačních systémů, jejich součástí a příslušenství; programátorské služby pro počítače; služby v oboru technického výzkumu a systémové analýzy; služby licenční a leasingové v oboru počítačových

programů; počítače, počítačové programy, počítačové klávesnice a periferní zařízení a přístroje pro použití spolu s počítači, místní i dálkové počítačové sítě a telekomunikační zařízení a přístroje, elektrické, elektronické a optické přístroje a zařízení, elektrické kabely, adaptéry, dráty, koncovky, zdířky, rozdělovací zařízení a propojovací zařízení, ethernetové adaptéry, propojovací desky, propojovací a rozdělovací zařízení pro použití u počítačů a u počítačových sítí, nástroje, přístroje a programy pro monitorování a optimalizaci výkonu, počítačových sítí a systémů, vše včetně součástí a příslušenství; knihy, manuály, publikace, návody pro uživatele, technické bulletiny a jiné publikace a tiskoviny ve vztahu k počítačům, počítačovým programům, telekomunikacím nebo počítačovým sítím; konstrukce, opravy, instalace, projektování a údržba počítačů, počítačových zařízení, počítačových sítí a telekomunikačních systémů, jejich součástí a příslušenství, včetně počítačových programů při tom používaných; odborné, technické, inženýrské, konstrukční, vývojové, údržbářské, pomocné a konsultační služby v oboru počítačů, počítačových programů, počítačových systémů a zařízení, počítačových sítí a telekomunikačních systémů, jejich součástí a příslušenství; programátorské služby pro počítače; služby v oboru technického výzkumu a systémové analýzy; služby licenční a leasingové v oboru počítačových programů.

- (511) 9, 16, 36, 37, 42
(210) O 75849

- (111) **184181**
(220) 23.08.1993
(151) 12.04.1995
(180) 23.08.2013
(540)



- (730) **EXTRUDO Bečice s.r.o.**, Bečice 7, Týn nad Vltavou, Česká republika
- (740) Ing. Jiří Sedlák, KUDRLIČKA & SEDLÁK, Advokátní, patentová a známková kancelář, Husova 16, České Budějovice
- (510) (30) křehké pečivo extrudované, pochutiny extrudované a koextrudované, extrudovaný snacks, instantní mouky obilné a luštěninové, ochucené i neochucené.
- (511) 30
(210) O 82096

- (111) **184335**
(220) 27.07.1993
(151) 19.04.1995
(180) 27.07.2013
(540)

ARROW

- (730) **ARROW INTERNATIONAL INVESTMENT CORPORATION, společnost zřízená podle zákonů státu Delaware**, 103 Springer Building, 3411 Silverside Road, Wilmington, Spojené státy americké, Delaware
- (740) JUDr. Zelený Pavel, Společná advokátní kancelář Všeťečka a partneři, Hájkova 2, Praha 2

- (510) Lékařské a chirurgické pracovní výrobky, zvláště katetry, katetrové systémy, zaváděcí pomůcky katetrů a vodičů drátů, injekční stříkačky, jehly, bezjehlové injekční kloboučky a hrdla, pouzdra pro jednorázové jehly a skalpely, roušky a obvazy.
 (511) 5, 10
 (210) O 81548

- (111) **184344**
 (220) 05.01.1994
 (151) 19.04.1995
 (180) 05.01.2014
 (540)



- (730) **MEDITRAVEL, spol. s r.o.**, Veveří 102, Brno, Česká republika
 (740) Ing. Jana Vanděliková, Bohemia Patent, Hradební 3, Praha 1
 (510) (39) služby cestovní kanceláře.
 (511) 39
 (210) O 85639

- (111) **184345**
 (220) 05.01.1994
 (151) 19.04.1995
 (180) 05.01.2014
 (540)

NOVÉ HORIZONTY

- (730) **MEDITRAVEL, spol. s r.o.**, Veveří 102, Brno, Česká republika
 (740) Ing. Jana Vanděliková, Bohemia Patent, Hradební 3, Praha 1
 (510) (39) služby cestovní kanceláře.
 (511) 39
 (210) O 85638

- (111) **184346**
 (220) 05.01.1994
 (151) 19.04.1995
 (180) 05.01.2014
 (540)



- (730) **MEDITRAVEL, spol. s r.o.**, Veveří 102, Brno, Česká republika
 (740) Ing. Jana Vanděliková, Bohemia Patent, Hradební 3, Praha 1
 (510) (39) služby cestovní kanceláře.
 (511) 39
 (210) O 85637

- (111) **184430**
 (220) 22.07.1993
 (151) 24.04.1995
 (180) 22.07.2013

(540)

FUSITE

- (730) **EMERSON ELECTRIC CO.**, 8000 West Florissant Avenue, St.Louis, Spojené státy americké, Missouri
 (740) JUDr. Čermák Karel, Advokátní a patentová kancelář Čermák, Hořejš, Myslíl, Národní 32, Praha 1
 (510) Těsné spoje a těsnění mezi kovy a nekovy; elektrické svorky; těsné spoje, těsnění, těsné uzávěry a izolační prvky baterií, čidel, lithiových baterií a lékařských baterií; těsné spoje, těsnění a uzávěry odvětrávacích a uvolňovacích prostředků baterií, jako odvětrávacích a uvolňovacích otvorů nebo drážek, včetně těsných spojů a těsnění okolo jejich uzávěrů; těsné svorky chladicích a klimatizačních zařízení a průhledová skla pojená ke kovům pro nahlížení do nádrží a trubek.
 (511) 9, 17, 19
 (210) O 81389

- (111) **184551**
 (220) 27.06.1994
 (151) 27.04.1995
 (180) 27.06.2014
 (540)

LAKTOSAN

- (730) **LAKTOS PRAHA spol. s r.o.**, Nová cesta 17, Praha 4, Česká republika
 (740) Ing. Reichel Pavel, Lopatecká 14, Praha 4
 (510) Potraviny zejména mlékařenské výrobky, krmiva pro zvířata s výjimkou chemických krmiv pro zvířata.
 (511) 29, 30, 31
 (210) O 90866

- (111) **184644**
 (220) 20.12.1993
 (151) 03.05.1995
 (180) 20.12.2013
 (540)



- (730) **QNX SOFTWARE SYSTEMS LTD.**, 175 Terence Matthews Crescent, Kanata, Ontario, Kanada
 (740) Ing. Kania František, Patentová kancelář Kania, Sedlák, Smola, Mendlovo nám. 1a, Brno
 (510) Aparáty a přístroje vědecké, námořní, geodetické, elektrické, fotografické, filmové, optické, přístroje pro vážení, měření, signalizaci, kontrolu (inspekci), záchranu a přístroje učební, aparáty pro záznam, převod, reprodukci zvuku nebo obrazu, magnetické suporty zvukových záznamů, gramofonové desky, automatické distributory a mechanismy na mince, zapisovací pokladny (záznam), kalkulační stroje, přístroje pro zpracování informací a počítače, hasicí přístroje, dokumentace, nároky a manuály, týkající se výše uvedeného zboží.
 (511) 9, 16

(210) O 85314

(111) **184654**
 (220) 22.07.1993
 (151) 03.05.1995
 (180) 22.07.2013
 (540)



(730) **EMERSON ELECTRIC CO.**, 8000 West Florissant Avenue, St.Louis, Spojené státy americké, Missouri

(740) JUDr. Čermák Karel, Advokátní a patentová kancelář Čermák, Hořejš, Myslík, Národní 32, Praha 1

(510) Těsné spoje a těsnění mezi kovy a nekovy; elektrické svorky; těsné spoje, těsnění, těsné uzávěry a izolační prvky baterií, čidel, lithiových baterií a lékařských baterií; těsné spoje, těsnění a uzávěry odvětrávacích a uvolňovacích prostředků baterií, jako odvětrávacích a uvolňovacích otvorů nebo drážek, včetně těsných spojů a těsnění okolo jejich uzávěrů; těsněné svorky chladicích a klimatizačních zařízení; průhledová skla pojená ke kovům pro nahlížení do nádrží a trubek.

(511) 9, 17, 19
 (210) O 81388

(111) **184688**
 (220) 16.07.1993
 (151) 05.05.1995
 (180) 16.07.2013
 (540)



(730) **RESTAV s.r.o.**, Černomořská 4, Praha 10, Česká republika

(740) Ing. Jaromír Píkrýl, Patentová a známková kancelář, Včelín 1161, Hulín

(510) Stavební práce v tuzemsku i v zahraničí, komplexní opravy budov, rekonstrukce a modernizace staveb, opravy vnějších pláštů budov, stavba a pronájem lešení, veřejná nákladní a vnitrostátní silniční motorová doprava.

(511) 37, 39
 (210) O 81282

(111) **184718**
 (220) 15.12.1993
 (151) 09.05.1995
 (180) 15.12.2013

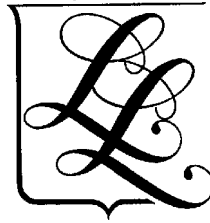
(540) **LEJHANEC**

(730) **LEJHANEC spol. s r.o.**, Tř.Míru 65, Pardubice, Česká republika

(740) Ing. Jana Vandělíková, Bohemia Patent, Hradební 3, Praha 1

(510) Výrobky z oboru knihkupectví; nenahrané nosiče zvukových nebo zvukově obrazových záznamů, nahrané a zvukově obrazové záznamy; silniční motorová doprava.

(511) 9, 16, 39
 (210) O 85175

(111) **184809**
 (220) 06.09.1993
 (151) 12.05.1995
 (180) 06.09.2013
 (540)



(730) **KAND a.s.**, Opočenská 431, Dobruška, Česká republika

(740) Zastupování bylo zrušeno, .

(510) Konzervářské výrobky ovocné a zeleninové, kečupy, chuťové omáčky, sirupy, ovocné nápoje a jiné nealkoholické nápoje.

(511) 29, 30, 32
 (210) O 82329

(111) **185219**
 (220) 06.12.1993
 (151) 26.05.1995
 (180) 06.12.2013
 (540)

RAPAMUNE

(730) **Wyeth**, Five Giralda Farms, Madison, Spojené státy americké, New Jersey

(740) Mgr. Petra Korejzová, KOREJZOVÁ & SPOL. Advokátní a patentová kancelář, Spálená 29, Praha 1

(510) (5) farmaceutické přípravky, zejména přípravek napomáhající transplantaci orgánů potlačením autoimunologické odpovědi.

(511) 5
 (210) O 84841

(111) **185458**
 (220) 27.09.1993
 (151) 05.06.1995
 (180) 27.09.2013

BLAHOPŘEJEME PÍSNIČKOU

(730) **Český rozhlas**, Vinohradská 12, Praha 2, Česká republika

- (740) Mgr. Marie Šebelová, Advokátní kancelář Winter & spol., Palác Český rozhlas, Vinohradská 12, Praha 2
- (510) Nahrané a nenahrané nosiče záznamů zvuku a obrazu, zejména audiokazety, videokazety, magnetofonové pásky, gramofonové desky, kompaktní desky, videodesky, propagační tiskoviny, zejména katalogy, prospekty, plakáty, fotografie, knihy, časopisy, periodické a neperiodické tiskoviny, reklamní tiskoviny, reklamní a propagační činnost, provozování rozhlasového vysílání, zejména tvorba rozhlasových programů, rozhlasové zpravodajství, publicistika, hudební vysílání, činnost vyučovací, vzdělávací a zábavná, vydavatelská a nakladatelská činnost, pořádání koncertů, agentážní činnost v oblasti umění a kultury, hudební soutěže, archivování rozhlasových fondů.
- (511) 9, 16, 35, 38, 41, 42
(210) O 83007

- (111) **185461**
(220) 27.09.1993
(151) 05.06.1995
(180) 27.09.2013

RADIO NA POLŠTÁŘ

- (730) Český rozhlas, Vinohradská 12, Praha 2, Česká republika
- (740) Mgr. Marie Šebelová, Advokátní kancelář Winter & spol., Palác Český rozhlas, Vinohradská 12, Praha 2
- (510) Nahrané a nenahrané nosiče záznamů zvuku a obrazu, zejména audiokazety, videokazety, magnetofonové pásky, gramofonové desky, kompaktní desky, videodesky, propagační tiskoviny, zejména katalogy, prospekty, plakáty, fotografie, knihy, časopisy, periodické a neperiodické tiskoviny, reklamní tiskoviny, reklamní a propagační činnost, provozování rozhlasového vysílání, zejména tvorba rozhlasových programů, rozhlasové zpravodajství, publicistika, hudební vysílání, činnost vyučovací, vzdělávací a zábavná, vydavatelská a nakladatelská činnost, pořádání koncertů, agentážní činnost v oblasti umění a kultury, hudební soutěže, archivování rozhlasových fondů.
- (511) 9, 16, 35, 38, 41, 42
(210) O 83016

- (111) **185650**
(220) 13.07.1994
(151) 12.06.1995
(180) 13.07.2014

BIOKYS

- (730) LAKTOS PRAHA spol. s r.o., Nová cesta 17, Praha 4, Česká republika
- (740) Ing. Reichel Pavel, Lopatecká 14, Praha 4
- (510) (29) mlékárenské výrobky všeho druhu.
- (511) 29
(210) O 91136

- (111) **185651**
(220) 13.07.1994
(151) 12.06.1995
(180) 13.07.2014

PACHOLÍK

- (730) LAKTOS PRAHA spol. s r.o., Nová cesta 17, Praha 4, Česká republika
- (740) Ing. Reichel Pavel, Lopatecká 14, Praha 4
- (510) (29) mlékárenské výrobky všeho druhu.
- (511) 29
(210) O 91137

- (111) **185656**
(220) 16.12.1993
(151) 12.06.1995
(180) 16.12.2013

TRYMET

- (730) TRYMET s.r.o., U Svitavy 2, Brno, Česká republika
- (740) Ing. Malůšek Jiří, Patentová kancelář Kania, Sedlák, Smola, Mendlovo nám. 1a, Brno
- (510) Povrchové úpravy kovů otryskáváním, zejména ocelových a betonových konstrukcí otryskáváním křemičitým pískem, vlhkým pískem, kovovým obrazivem a korundem; provádění nátěrů, protipožárních nátěrů, malířských a natěračských prací; pokovování, zejména plynovou metalizací; čištění kamenných fasád; odstraňování silničních značení; provádění jednoduchých staveb, zejména ocelových konstrukcí, provádění opláštění a izolací.
- (511) 37, 40
(210) O 85222

- (111) **185719**
(220) 14.06.1993
(151) 14.06.1995
(180) 14.06.2013



- (730) ASOCIACE PUR - Česká společnost pro polyuretan ve stavebnictví, U vodárny 1353, Černošice, Česká republika
- (510) (42) provádění výkonu nezávislé kontroly kvality a průkazu o shodě vlastností stříkané tvrdé polyuretanové pěny na střechy.
- (511) 42
(210) O 80559

- (111) **185831**
(220) 12.08.1993
(151) 21.06.1995
(180) 12.08.2013

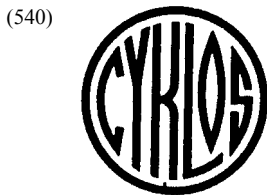

- (730) **Cyklos Choltice, výrobní družstvo**, Choltice 4, Choltice, Česká republika
 (510) Průtiskové rozmnožovací stroje a rozmnožovací barvy; stojany pro nosiče CD, MC a video; kovový kancelářský nábytek; kulíčkové věnečky do jízdních kol; jízdní kola včetně doplňků a servisu.
 (511) 2, 7, 12, 20
 (210) O 81843

- (111) **185914**
 (220) 17.02.1994
 (151) 23.06.1995
 (180) 17.02.2014
 (540)



- (730) **MATTES AD, spol. s r.o.**, Masarykova 1117, Frýdek-Místek, Česká republika
 (740) Ing. Pavel Nádvorník, Sokola Tůmy 1, Ostrava - Hulváky
 (510) Automatizované zpracování dat; poskytování software; programové vybavení a jeho tvorba; instalace a pronájem zařízení výpočetní techniky.
 (511) 9, 35, 37, 42
 (210) O 86989

- (111) **185927**
 (220) 02.12.1992
 (151) 23.06.1995
 (180) 17.06.2013
 (540)



- (730) **Scottish & Newcastle plc**, 33 Ellersly Road, Edinburgh, Scotland, Velká Británie
 (740) Patentservis Praha a.s., Jivenská 1273/1, Praha 4
 (510) (32) všechny druhy piva, nadkvasné svrchní pivo (ale), pivo s vyšším obsahem alkoholu (stout), ležák (lager), silné tmavé pivo (porter), přípravky pro výrobu výše uvedeného zboží.
 (511) 32
 (210) O 80344

- (111) **185944**
 (220) 30.06.1993
 (151) 23.06.1995
 (180) 30.06.2013



- (730) **High Security Products a.s.**, Ohradní 65, Praha 4, Česká republika
 (740) Ing. Jaromír Příklad, Patentová a známková kancelář, Včelín 1161, Hulín
 (510) Zabezpečovací, signalizační a kontrolní zařízení; zámkové systémy; mechanické závory; prospekty, etikety.
 (511) 6, 9, 16
 (210) O 80985

- (111) **186310**
 (220) 15.07.1993
 (151) 30.06.1995
 (180) 15.07.2013
 (540)



- (730) **DIREKTA s.r.o.**, Zenklova 2/37, Praha 8, Česká republika
 (740) JUDr. Aleš Zábrš, advokát a patentový zástupce, Na Beránce 2, Praha 6
 (510) Reklamní činnost; nakladatelská a vydavatelská činnost; tiskoviny.
 (511) 16, 35, 41
 (210) O 81236

- (111) **186311**
 (220) 15.07.1993
 (151) 30.06.1995
 (180) 15.07.2013
 (540)

ENVIREX

- (730) **ENVIREX, spol. s r.o.**, Petrovická 861, Nové Město na Moravě, Česká republika
 (510) Geologické práce včetně radonového průzkumu; studnařství; nakládání s odpady; monitoring životního a pracovního prostředí; projektová činnost v investiční výstavbě.
 (511) 37, 40, 42
 (210) O 81243

- (111) **186352**
 (220) 05.10.1993
 (151) 30.06.1995
 (180) 05.10.2013
 (540)

ARTHROTANA

- (730) **Harras-Apotheke München, Dr. Karl Heinz Sensch**, Am Harras 15, München, Německo
 (740) JUDr. Čermák Karel, Advokátní a patentová kancelář Čermák, Hořejš, Myslíl, Národní 32, Praha 1
 (510) (5) výrobky farmaceutické, prostředky proti arthrose.
 (511) 5
 (210) O 83278

(111) **186404**
 (220) 15.10.1993
 (151) 30.06.1995
 (180) 15.10.2013
 (540)

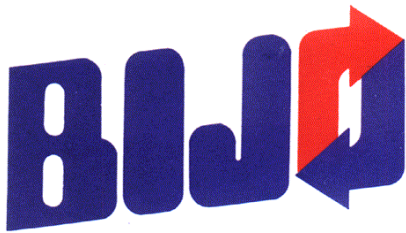

(730) **CZ BIVO a.s.**, Tiskařská 10, Praha 10, Česká republika
 (740) Effmert Jiří, Halasova 314a, Říčany
 (510) Management a služby pro životní prostředí včetně úředního měření obsahu chemických látek.
 (511) 35, 42
 (210) O 83497

(111) **186425**
 (220) 20.07.1993
 (151) 03.07.1995
 (180) 20.07.2013
 (540)

AXA

(730) **HOTEL AXA s.r.o.**, Na Poříčí 40, Praha 1, Česká republika
 (740) Ing. Chludina Jiří, UNIPATENT, J.Masaryka 43-47, Praha 2-Vinohrady
 (510) Služby směnářské; cestovní kancelář s výjimkou přepravy osob; hotely, poskytování hotelových služeb, ubytovací služby; provozování restaurací a barů.
 (511) 36, 39, 42
 (210) O 81324

(111) **186575**
 (220) 15.07.1993
 (151) 10.07.1995
 (180) 15.07.2013
 (540)



(730) **Josef Hnyluch**, Štramberská 31, Ostrava - Vítkovice, Česká republika
 (740) Ing. Novotný Jaroslav, Římská 45, Praha 2
 (510) Montáž, opravy a revize vyhrazených plynových zařízení; projektování vyhrazených plynových a tlakových zařízení; montáž, opravy, rekonstrukce a periodické zkoušky vysokotlakových zařízení; revize a zkoušky provozních kotlů a tlakových nádob; školení obsluh vyhrazených plynových a tlakových zařízení; zámečnictví; truhlářství; hostinská činnost.
 (511) 6, 37, 40, 41, 42
 (210) O 81279

(111) **186672**

(220) 25.10.1993
 (151) 12.07.1995
 (180) 25.10.2013
 (540)

swens

(730) **SWENS PLUS s.r.o.**, Fr. Šrámka 36, České Budějovice, Česká republika
 (740) Ing. Chludina Jiří, UNIPATENT, J.Masaryka 43-47, Praha 2-Vinohrady
 (510) Deštníky, slunečníky, markýzy; oděvy a oděvní doplňky z kůže a kožešin; textilní batohy, tašky, kufr; lodní plachty, stany, pytle; nitě a příze všeho druhu; tkaniny, ložní prádlo a pokrývky včetně cestovních pokrývek; oděvy a prádlo všeho druhu, textilní oděvní doplňky včetně pokrývek hlavy; krajky, výšivky, stuhy, šňerovala, druky, háčky, zdrhovadla; textilní podlahové a nástěnné krytiny všeho druhu včetně koberec, rohoží, textilních tapet a paravanů; plavky, plážové a sportovní textilní zboží, textilní hračky.
 (511) 18, 22, 23, 24, 25, 26, 27, 28
 (210) O 83720

(111) **186998**
 (220) 23.12.1993
 (151) 27.07.1995
 (180) 23.12.2013
 (540)

HERBA BEER

(730) **Ing. Vladimír Horský**, Vonoklasy Na Vysoké 22E, Černošice, Česká republika
 (740) Ing. Jana Vandělíková, Bohemia Patent, Hradební 3, Praha 1
 (510) Alkoholické, nealkoholické nápoje a koncentráty s přídavkem rostlin nebo jejich výtažku.
 (511) 32, 33
 (210) O 85423

(111) **187052**
 (220) 03.02.1994
 (151) 28.07.1995
 (180) 03.02.2014
 (540)

VINOTÉKA MIKULOV

(730) **Iona Sobotková**, Brněnská 5, Mikulov, Česká republika
 (510) Vína, degustace a odborné komentáře, propagační činnost, zprostředkování obchodních záležitostí.
 (511) 33, 35
 (210) O 86393

(111) **187069**
 (220) 06.10.1993
 (151) 31.07.1995
 (180) 06.10.2013
 (540)

KUBOUŠEK

(730) **Ing. Ivan Kuboušek**, Lidická 1937, České Budějovice, Česká republika
 (740) Ing. Jiří Sedlák, KUDRLIČKA & SEDLÁK, Advokátní, patentová a známková kancelář, Husova 16, České Budějovice
 (510) (6) Formy na zpracování plastů; (7) Obráběcí stroje; stroje na zpracování plastů; (9) Počítačová technika; programové vybavení; kancelářská

technika; měřicí přístroje; váhy; (16) Kancelářské potřeby; (20) Kancelářský nábytek.

(511) 6, 7, 9, 16, 20

(210) O 83295

(111) **187070**

(220) 06.10.1993

(151) 31.07.1995

(180) 06.10.2013

(540)

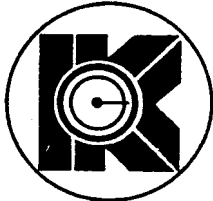

(730) **Ing. Ivan Kuboušek**, Lidická 1937, České Budějovice, Česká republika

(740) Ing. Jiří Sedlák, KUDRLIČKA & SEDLÁK, Advokátní, patentová a známková kancelář, Husova 16, České Budějovice

(510) (6) Formy na zpracování plastů; (7) Obráběcí stroje; stroje na zpracování plastů; (9) Počítačová technika; programové vybavení; kancelářská technika; měřicí přístroje; váhy; (16) Kancelářské potřeby; (20) Kancelářský nábytek.

(511) 6, 7, 9, 16, 20

(210) O 83296

(111) **187490**

(220) 31.05.1993

(151) 25.01.1996

(180) 31.05.2013

(540)



(730) **ITEMA spol. s r.o.**, Na Zákopě 2, Olomouc, Česká republika

(740) RNDr. Zdeňka Halaxová, TETRAPAT, Univerzitní 7, vila Primavesi, Olomouc

(510) (17) těsnící a izolační materiály, zejména materiály pro tepelné a zvukové izolace na bázi hliníkových a plastových folií, včetně jejich kombinace s případným vyztužením vložkami z kovových nebo umělohmotových sít a pletiv, materiály z minerálních vláken a skelných vláken a materiály na bázi lepenkových folií nasycených asfaltem, kombinace uvedených materiálů, těsnící a izolační hmoty na bázi polyuretanu; (19) nekovový stavební materiál, zejména dřevěné polotovary, panely a nekovové přenosné chaty a malé domy, dlaždice, obklady, keramické stavební díly a hygienické výrobky; (20) nekovový nábytek a jeho součásti, skládaný a modulový nábytek, nábytkové sestavy, zejména sestavy založené na trubkových dílech z umělých hmot a papíru; (37) provádění tepelných a hlukových izolací a jejich oprav.

(511) 17, 19, 20, 37

(210) O 80270

(111) **187496**

(220) 08.06.1993

(151) 25.01.1996

(180) 08.06.2013

(540)



(730) **BESTAR s.r.o.**, Průmyslová 862, Kosmonosy, Česká republika

(740) Ing. Jana Vanděliková, Bohemia Patent, Hradební 3, Praha 1

(510) (2) barvy, laky, fermeže pro průmyslové i umělecké použití, antikorozivní a impregnační nátěry, barvířské přípravky, ředidla, tmely, přírodní pryskyřice; (37) provádění bytových, občanských a průmyslových staveb, provádění oprav, instalací, elektroinstalatérství; (39) doprava, přeprava a skladování; (40) zpracování odpadů.

(511) 2, 37, 39, 40

(210) O 80455

(111) **187514**

(220) 23.06.1993

(151) 25.01.1996

(180) 23.06.2013

(540)



(730) **Papastratos Cigarettes Manufacturing Company S.A.**, 3, Paparrigopoulou Street, Athens, Řecko

(740) JUDr. Matějka Jan, Advokátní a patentová kancelář

Čermák, Hořejš, Myslí, Národní 32, Praha 1

(510) (34) tabák a tabákové výrobky, cigarety, doutníky.

(511) 34

(210) O 80853

(111) **187531**

(220) 08.07.1993

(151) 25.01.1996

(180) 08.07.2013

(540)

BIOMET

(730) **BIOMET, INC.**, Airport Industrial Park, Warsaw, Spojené státy americké, Indiana

(740) JUDr. Miloš Všetěčka, advokát, Společná advokátní kancelář Všetěčka Zelený Švorčík Kalenský a partneři, Hálkova 2, Praha 2

(510) (10) chirurgické, lékařské, zubolékařské a veterinární přístroje a nástroje, umělé údy, oči a zuby, orthopedické zboží, materiály pro šití ran, části a díly pro uvedené zboží.

(511) 10

(210) O 81105

(111) **187548**
 (220) 28.07.1993
 (151) 25.01.1996
 (180) 28.07.2013
 (540)



(730) **Olšanské papírny a.s.**, Lukavice č.p. 21, Česká republika
 (740) JUDr. Petruň Jiří, advokát, Slovanská 9, Šumperk
 (510) (16) ruční grafické papíry a kartony, dopisní konfekce z ručního papíru.
 (511) 16
 (210) O 81563

(111) **187550**
 (220) 03.08.1993
 (151) 25.01.1996
 (180) 03.08.2013
 (540)



(730) **APATYKA Servis s.r.o.**, K Pérovně 945/7, Praha 10, Česká republika
 (740) Ing. Jana Vandělíková, Bohemia Patent, Hradební 3, Praha 1
 (510) (35) poradenské služby v oblasti obchodní, činnost ekonomických a organizačních poradců.
 (511) 35
 (210) O 81661

(111) **187563**
 (220) 18.08.1993
 (151) 25.01.1996
 (180) 18.08.2013
 (540)



(730) **Bellex, s.r.o.**, Klášterského 689/19, Brno, Česká republika
 (740) A.Holas & D.Kendereški patentová a známková kancelář, Křížová 4, Brno
 (510) (9) promítací plochy; (20) police všeho druhu pro knihovny, výklady, na knihy, nástěnné, regály, příhrádky, police, stolky na knihy, stěny příhrádkové; (35) automatizované zpracování dat, reklamní inzertce - vysílání, reklamní kanceláře, reklamní korespondence, reklamní materiál - rozšiřování, reklamní tabule, reklamní plochy, propagační korespondence, propagační materiál (letáky, prospekty, tiskopisy, vzorky), propagační publikace, stánky, expozice.
 (511) 9, 20, 35
 (210) O 82031

(111) **187654**

(220) 21.12.1993
 (151) 26.01.1996
 (180) 21.12.2013
 (540)



(730) **ATEN INTERNATIONAL CO., LTD.**, 12F, No. 101, Sung Chiang Rd., Taipei, Taiwan
 (740) Mgr. Petra Korejzová, KOREJZOVÁ & SPOL. Advokátní a patentová kancelář, Spálená 29, Praha 1
 (510) (9) osobní počítače, myši pro počítače, tiskárny, modemy, jakož i adaptéry pro přístroje a zařízení, vyrovnávací paměti pro tiskárny a propojovací moduly (rozhraní), zejména karty a plošné desky rozhraní (interface cards).
 (511) 9
 (210) O 85361

(111) **187656**
 (220) 22.12.1993
 (151) 26.01.1996
 (180) 22.12.2013
 (540)



(730) **Česká pošta, státní podnik**, Olšanská 9, Praha 3-Žižkov, Česká republika
 (510) (16) poštovní razítka, odborná literatura pro potřeby poštovního provozu, provozních předpisů, pomůcek a tiskopisů a informačních materiálů; (35) dovoz a vývoz technických a provozních prostředků pošty; (36) zabezpečení poštovního a platebního styku ve vnitřním styku, poskytování peněžních služeb v mezinárodním styku; (37) výstavba, provoz a rozvoj jednotné sítě pošty na území ČR, servisní služby; (38) podání, přeprava a dodání poštovních zásilek včetně elektronické pošty; (39) podání, přeprava a dodání balíků, expresní a kurýrní doprava zásilek včetně mezinárodního styku, archivace poštovních cenin a tiskopisů včetně příležitostných razítek; (41) vydávání odborné literatury pro potřeby poštovního provozu, provozních předpisů a pomůcek a tiskopisů, propagačních a informačních materiálů, činnost Poštovního muzea; (42) příležitostné poštovní přepážky, vývoj technických a provozních prostředků pošty.
 (511) 16, 35, 36, 37, 38, 39, 41, 42
 (210) O 85374

(111) **187688**
 (220) 26.01.1994
 (151) 26.01.1996
 (180) 26.01.2014

(540)



(730) Warner Bros. Entertainment Inc., 4000

Warner Blvd., Burbank, Spojené státy americké, Kalifornie

(740) JUDr. Matějka Jan, Advokátní a patentová kancelář

Čermák, Hořejš, Myslík, Národní 32, Praha 1

(510) (9) pohyblivé záznamy a televizní filmy, zboží s hotovými záznamy, zejména desky s hotovými záznamy, zvukové a audiovizuální pásky, kazety a disky s hotovými záznamy, filmové klipy v kazetách pro použití se zařízením pro pozorování, držným v ruce nebo pro použití v projektorech, audio, video, audio a video pásky, kazety, disky pro playback a záznamové zařízení, radiopřijímače, brýle, brýle proti slunci a pouzdra na brýle, elektronické přístroje pro zábavu s nebo bez zobrazovací jednotky, počítačové hrací karty; (16) tiskoviny, noviny a časopisy, humoristické nebo dobrodružné kreslené seriály v periodickém tisku, knihy, papírnické zboží vč. kancelářských potřeb, psací bloky a jiné psací materiály, tužky, zvýrazňovací a jiné barevné tužky, křída a tabule pro psaní křídou, obtisky a nažehlovací (barevné) potisky, plakáty a fotografie, instruktivní a vzdělávací materiály, papírové zboží; slavnostní ozdoby; (24) plavky, spodní prádlo a luxusní prádlo, pletené (trikotové) zboží; (25) oděvy včetně sportovního oblečení pro muže, ženy a děti, klobouky, šály, opasky a jiné příslušenství k oděvům zahrnutým v této třídě, pyžama, holínky, boty a domácí střevice; (28) hračky a sportovní zboží včetně dětských panenek, hry společenské a jiné, loutky z umělé hmoty, dřeva, gumy, porcelánu či jiných materiálů, autíčka, kloboučky, elektronické přístroje pro zábavu s nebo bez zobrazovací jednotky, elektronické hrací jednotky ovládané ručně, počítačové hrací kazety, zábavní výbava a zařízení, vycpané plyšové panny a loutky ze tkanin, kožesíny a jiných materiálů; (41) vzdělávací a zábavní služby, služby v přírodě s tematickým zaměřením.

(511) 9, 16, 24, 25, 28, 41

(210) O 86148

(111) 187776

(220) 23.02.1994

(151) 26.01.1996

(180) 23.02.2014

(540)



(730) STAMO spol. s r.o., Bohumínská 789/63,

Ostrava-Slezská Ostrava, Česká republika

(740) Ing. Pavel Nádvořík, Sokola Tůmy 1, Ostrava -

Hulváky

(510) (6) stavební materiál, zejména ocelové stožáry, ocelové trojky a roury, ocelový drát, ocelové konstrukční prvky, ocelové konstrukce, ocelové nosníky, kovové příhradové konstrukce, ocelové výtahové šachtice, stavební dílce lité, válcované, kované, stavební kování, stavební materiály lité nebo válcované (kovové), stavební materiály z bílého kovu, jakož i stavební dílce z bílého kovu,

stavěcí kroužky (kovové); (19) stavební a dekorační prvky z betonu, stavební dílce pro střešní konstrukce (nekovové), stavební dřevo, stavební hmoty (nekovové), stavební hmoty opracované, stavební kámen, stavební lepenka, stavební materiál (nekovový) surový či zpracovaný, stavební materiály surové, opracované nebo polozpracované, (nekovové), stavební papír, stavební sklo; (37) provádění inženýrských, průmyslových, bytových a občanských staveb; (42) ubytovací služby, hostinská činnost.

(511) 6, 19, 37, 42

(210) O 87154

(111) 188168

(220) 23.06.1993

(151) 20.02.1996

(180) 23.06.2013

(540)

PYRO COOL

(730) Metro Fire & Rescue, Inc., 10 000 Timber

Lake Road, Lynchburg, Spojené státy americké, Virginia

(740) JUDr. Rott Vladimír, JUDr. Růžička Michal CSc.,

Rott, Růžička a Guttman, patentová, známková a právní kancelář, Nad Štolou 12, Praha 7

(510) (1) hasicí prostředky a látky, chemikálie, přísady do hasicích látek; (41) služby požární prevence; (42) služby hasičů, služby při zvládnání resp. řízení obtížných hoření, služby konzultační pro zvládnání resp. řízení obtížných hoření.

(511) 1, 35, 42

(210) O 80864

(111) 188171

(220) 09.07.1993

(151) 20.02.1996

(180) 09.07.2013

(540)



(730) Technické vydavatelství Praha, spol. s r.o.,

Jeseniova 1404/176, Praha 3, Česká republika

(740) Jiří Kvítek, Markušova 1631, Praha 4

(510) (16) časopis pro vytápění, vzduchotechniku, instalační techniku, ekologii a související obory, publikace, informační listy, propagační materiály a jiné tiskoviny; (41) vydavatelství a nakladatelství.

(511) 16, 41

(210) O 81122

(111) 188186

(220) 15.07.1993

(151) 20.02.1996

(180) 15.07.2013

(540)

FISKARS

(730) Fiskars Oyj Abp, P.O.Box 235, HELSINKI,

Finsko

(740) Patentservis Praha a.s., Jivenská 1273/1, Praha 4

(510) (6) závěsy, závěsné klouby, panty, např. dveřní a okenní; (9) zařízení pro nepřetržitou dodávku energie, totiž náhradní zdroj energie.

(511) 6, 9

(210) O 81266

(111) **188772**
(220) 04.08.1993
(151) 19.03.1996
(180) 04.08.2013
(540)**ROWMARK**(730) **Rowland, Incorporated**, Kensington, Spojené státy americké, Connecticut
(740) JUDr. Čermák Karel, Advokátní a patentová kancelář Čermák, Hořejš, Myslíl, Národní 32, Praha 1
(510) (17) syntetické plastické hmoty pro rytí do znaků.
(511) 17
(210) O 81700(111) **188907**
(220) 18.05.1994
(151) 19.03.1996
(180) 18.05.2014
(540)**TENEZ**(730) **TENEZ a.s.**, Žižkova 990, Chotěboř, Česká republika
(740) Ing. Dohnal Jiří, patentový zástupce, Nedbalova 29, Brno
(510) (6) zámečnické výrobky; (7) stroje s mechanickým pohonem; (9) softwarové vybavení; (11) klimatizační a topná zařízení; (35) ekonomické a organizační poradenství, automatizované zpracování dat; (37) montáž a opravy měřicí a regulační techniky, montáž, opravy a rekonstrukce tlakových zařízení, instalace a montáž průmyslových zařízení; (40) zpracování kovů: zámečnictví, kovoobrábění, svařování; (42) poskytování software-vypracování programů, projekty elektrického zařízení, projekty v oboru strojírenství.
(511) 6, 7, 9, 11, 35, 37, 40, 42
(210) O 89545(111) **188936**
(220) 13.06.1994
(151) 19.03.1996
(180) 13.06.2014
(540)(730) **TRIM s.r.o.**, K pasekám 92/93, Zlín, Česká republika
(740) RNDr. Zdeňka Halaxová, TETRAPAT, Horní náměstí 7, Olomouc
(510) (6) nábytkové kování kovové, šrouby, kliky, zámky apod.; (20) nábytek, nábytkové kování nekovové, polotovary na výrobu nábytku, rolety k nábytku; (22) vycpávkový materiál; (37) truhlářství.
(511) 6, 20, 22, 37
(210) O 90504(111) **189323**
(220) 30.07.1993
(151) 29.04.1996
(180) 30.07.2013
(540)(730) **Miroslav Houfek**, V Horkách 19, Praha 4, Česká republika
(740) Ing. Jana Vandělíková, Bohemia Patent, Hradební 3, Praha 1
(510) (37) zřizování poplašných zařízení.
(511) 37
(210) O 81638(111) **189331**
(220) 04.08.1993
(151) 29.04.1996
(180) 04.08.2013
(540)**DENTICO**(730) **Milan Jetmar**, Novákových 895/11, Praha 8, Česká republika
(740) Ing. Jana Vandělíková, Bohemia Patent, Hradební 3, Praha 1
(510) (1) umělé methylnmetacrylové pryskyřice; (5) výrobky lékárnické a hygienické, materiály pro plombování zubů a pro zubní otisky, desinfekční přípravky; (10) chirurgické přístroje a zařízení lékařské, zubní, zuby umělé, nábytek do ordinací a laboratoří; (14) vzácné kovy a jejich slitiny pro dentální účely.
(511) 1, 5, 10, 14
(210) O 81701(111) **189332**
(220) 06.08.1993
(151) 29.04.1996
(180) 06.08.2013
(540)**NOPE**(730) **Ing. Jiří Novotný**, Kozinova 57/2, Praha 10, Česká republika
(740) Effmert Jiří, Halasova 314a, Říčany
(510) (30) chléb, sušenky, suchary, koláče, jemné pečivo, cukrovinky; (37) truhlářství.
(511) 30, 37
(210) O 81734(111) **189367**
(220) 09.09.1993
(151) 29.04.1996
(180) 09.09.2013
(540)**ALPAS**(730) **ALPAS-ALOIS PAVLŮ**, Zemědělská 47, Brno, Česká republika

- (510) (16) tiskárenské výrobky, štočky, razítka; (31) zemědělské a lesní výrobky; (42) agroturistika-dočasně ubytování.
 (511) 16, 31, 42
 (210) O 82524

- (111) **189386**
 (220) 01.10.1993
 (151) 29.04.1996
 (180) 01.10.2013
 (540)



- (730) **AUTO JAROV, s.r.o.**, Osiková 2, Praha 3, Česká republika
 (510) (2) barvy, laky a prostředky proti korozi motorových vozidel; (7) náhradní díly; (11) přístroje a výrobky pro osvětlení, topení a klimatizaci; (12) motorová vozidla, náhradní díly motorových vozidel; (37) opravy motorových vozidel.
 (511) 2, 7, 11, 12, 37
 (210) O 83173

- (111) **189464**
 (220) 23.11.1993
 (151) 29.04.1996
 (180) 23.11.2013
 (540)

OfficeLine

- (730) **A & L soft, s r.o.**, Nad Rokoskou 1370/34, Praha 8, Česká republika
 (740) Ing. Jana Vandělíková, Bohemia Patent, Hradební 3, Praha 1
 (510) (35) inzertní a reklamní činnost, poskytování pomoci při provozu obchodu; (41) vědecká, expertní a vzdělávací činnost v oboru automatizovaných systémů; (42) software, datové sítě, informační a komunikační systémy.
 (511) 35, 41, 42
 (210) O 84479

- (111) **190178**
 (220) 08.07.1993
 (151) 20.05.1996
 (180) 08.07.2013
 (540)



- (730) **MONDON spol. s r.o.**, Neubuz 70, Slušovice, Česká republika
 (740) Ing. Kučera Zdeněk, Padělký 548 (P.O.BOX 92), Slušovice
 (510) (1) chemické výrobky pro průmysl a vědu, chemické prostředky pro konzervování potravin; (2) přípravky na barvení potravin, přípravky na barvení nápojů; (3) mýdlo, kosmetika, parfumerie, voňavkové výrobky včetně éterických olejů; (5)

výrobky farmaceutické, veterinární a zdravotnické, potravinové doplňky pro zdravou výživou, děti, nemocné a sportovce, přírodní nízkokalorická sladidla, osvěžující nízkokalorické pastilky, náplasti, obvazy, desinfekční prostředky, antiparazitní látky, vitamínové přípravky; (30) káva, čaj, kakao, kávové náhražky, cukr, rýže, tapioka, ságo, mouka a obilnářské výrobky, hořčice, sůl, prášek do pečiva, koření, nemléčná smetana na rostlinné bázi, nápoje z kakaa, kávy a čokolády, žvýkačky, zmrzlina, med a cukrovinky; (32) pivo, minerální vody, nealkoholické nápoje, sirupy, přípravky práškové i koncentráty tekuté pro přípravu nápojů, ovocné šťávy a nápoje z ovocných šťáv.

- (511) 1, 2, 3, 5, 30, 32
 (210) O 81109

- (111) **190181**
 (220) 27.07.1993
 (151) 20.05.1996
 (180) 27.07.2013
 (540)



- (730) **TELMONT s.r.o.**, Pod Višňovkou 21, Praha 4, Česká republika
 (740) Ing. Jaromír Příklad, Patentová a známková kancelář, Včelín 1161, Hulín
 (510) (9) telekomunikační a zabezpečovací technika; (37) montážní činnost.
 (511) 9, 37
 (210) O 81537

- (111) **190183**
 (220) 03.08.1993
 (151) 20.05.1996
 (180) 03.08.2013
 (540)



- (730) **Jaroslava Kroužková-RING fair**, Hořanská cesta 705, Most, Česká republika
 (740) Patentservis Praha a.s., Jivenská 1273/1, Praha 4
 (510) (35) reklamní a propagační činnost.
 (511) 35
 (210) O 81665

- (111) **190289**
 (220) 18.11.1993
 (151) 20.05.1996
 (180) 18.11.2013
 (540)



- (730) **K. C. B. spol. s r. o.**, U Stavoservisu 1, Praha 10, Česká republika

(740) Ing. Reichel Pavel, Lopatecká 14, Praha 4

(510) (1) chemické výrobky pro průmysl, vědu, fotografii, zemědělství, zahradnictví, lesnictví, pryskyřice umělé a syntetické, plastické hmoty v surovém stavu, půdní hnojiva (přírodní a strojená), hasební prostředky, prostředky pro kalení a přípravky pro svařování kovů, chemické prostředky pro konzervování potravin, třísloviny, průmyslová pojidla a lepidla; (2) barvy, fermeže, laky, ochranné prostředky proti rezu a proti hnilobě dřeva, barviva, mořidla, pryskyřice přírodní v surovém stavu, kovy listkové a práškové pro malíře a dekoratéry, tiskaře a umělce; (3) přípravky bělicí a jiné prací prostředky, přípravky k čištění, leštění, odmašťování a broušení, mýdlo, výrobky voňavkářské, éterické oleje, vodičky na vlasy, zubní pasty; (4) průmyslové oleje a tuky, mazadla, prostředky pro pohlcování a vázání prachu, a osvětlovací prostředky, svíce, svíčky, knoty; (5) potraviny pro děti, náplasti, obvazový materiál, běžné zdravotnické výrobky, desinfekční prostředky, prostředky k ničení plevele, k hubení živočišných škůdců a proti parazitům; (6) obecné kovy v surovém a polozpracovaném stavu a jejich slitiny, kotvy, kovadliny, zvony, stavební materiál z válcovaného a litého kovu, kolejnice a jiný kovový materiál pro železnice, řetězy, kovové kabely a neelektrické dráty, zámečnické výrobky, kovové roury, nedobytné podkladny a schránky, ocelové kuličky, podkovy, hřebíky a šrouby, jiné výrobky z kovu, rudy; (7) stroje a obráběcí stroje, motory, soukolí a hnací řemeny, zemědělské stroje, líhně; (8) ruční nářadí a nástroje, nožířské výrobky, vidličky a lžice, sečné zbraně, břitvy; (9) přístroje a nástroje vědecké, navigační, geodetické, elektrické (včetně pro bezdrátovou telegrafii), fotografické, kinematografické, optické přístroje a nástroje k vážení, měření, signalizování, pro účely kontrolní (inspekční), záchrané a pro výuku, automatické přístroje uváděné v činnost vhozením mince nebo známky, stroje pro záznam, přenos a reprodukci zvuku nebo obrazu, zapisovací pokladny a počítačové stroje, počítače, hasící přístroje; (11) zařízení osvětlovací, topná, na výrobu páry, zařízení pro vaření, chlazení, sušení, větrání, pro rozvod vody a zařízení zdravotnická; (12) vozidla, dopravní prostředky pozemní, letecké nebo vodní; (14) drahé kovy a jejich slitiny a předměty z těchto hmot nebo z plátovaných (dublovaných) kovů, šperky, drahokamy, drahé kameny, hodinářské výrobky a jiná chronometrická zařízení; (15) hudební nástroje; (16) papír a výrobky z papíru, lepenka a kartonážní výrobky, tiskoviny, časopisy, periodika, knihy, knihařské výrobky, fotografie, papírnické zboží, lepidla (kancelářská a pro domácnost), potřeby pro umělce, štětce, psací stroje a kancelářské potřeby, učební a školní potřeby a pomůcky, hrací karty, tiskařské štočky, obalové materiály z plastických hmot; (17) kaučuk, gutaperča, guma, balata a náhražky, výrobky z těchto hmot, folie, desky a tyče z plastických hmot (polotovary), hmoty těsnící, ucpávkové a izolační, osinek, slída a výrobky z nich, hadice; (18) kůže a imitace kůže, výrobky z nich, surové kůže, kufrý a cestovní brašny, deštníky, slunečníky a hole, biče, postroje na koně a sedlářské výrobky; (19) stavební materiál, kámen přírodní a umělý, cement, vápno, malta, sádra, štěrky, kameninové nebo cementové roury, výrobky pro stavbu cest, asfalt, smola a živec, přenosné domy, kamenné pomníky, krby, komíny;

(20) nábytek, zrcadla, rámy, výrobky ze dřeva, korku, třtiny, rákosu, vrbového proutí, rohoviny, kostí, slonoviny, kostic, želvoviny, jantaru, perleti, mořské pěny, buničiny a z náhražek těchto hmot nebo z platických hmot; (21) drobné nářadí a přenosné nádoby pro domácnost a kuchyni, hřebeny a mycí houby, kartáče, kartáčnický materiál, pomůcky a látky k čištění, drátěnky, sklo surové nebo polozpracované, zboží skleněné, porcelánové a kameninové, keramické miniatury; (22) provazy, šňůry, provázky, sítě, stany, plachty, pytle, vycpávkový materiál (žíně, kapok, peří, mořská tráva atd.), surová textilní vlákna; (23) nitě k textilním účelům; (24) tkaniny, pokrývky ložní a stolní, textilní výrobky; (25) oděvy, obuv, kloboučnické zboží; (26) krajky a výšivky, stuhy a šněrovačny, knoflíky, stiskací knoflíky, háčky a očka, špendlíky a jehly, umělé květiny, zdrhovací uzávěry, prýmařské zboží; (27) koberce, rohože, rohožky a jiné podlahové krytiny, tapety; (28) hry, hračky, tělocvičné a sportovní potřeby, ozdoby na vánoční stromky; (29) maso, ryby, drůbež, zvěřina, masové výtažky, konzervované, sušené a vařené ovoce a zelenina, rosoly, zavařeniny, vejce, mléko a jiné mlékárenské výrobky, jedlé oleje a tuky, potraviny v konzervách; (30) káva, čaj, kakao, cukr, rýže, tapioka, ságo, kávové náhražky, mouka a obilní přípravky, chléb, sušenky, suchary, koláče, jemné pečivo a cukrovinky, zmrzlina, med, sirup z melasy, kvasnice, prášky do pečiva, sůl, hořčice, pepř, ocet, chuťové omáčky, koření, led na chlazení; (31) výrobky zemědělské, zahradnické, lesnické a semena, živá zvířata, čerstvé ovoce a zelenina, semena, živé rostliny a přírodní květiny, krmiva pro dobytek, slad; (32) pivo, lehká piva a ležáky, vody minerální a šumivé a jiné nealkoholické nápoje, sirupy a jiné přípravky k přípravě nápojů; (33) alkoholické nápoje; (34) tabák v surovém nebo zpracovaném stavu, kuřácké potřeby, zápalky; (35) činnost ekonomických poradců a organizačních poradců, zprostředkování obchodních záležitostí; (39) pronájem motorových vozidel; (42) pronájem průmyslového zboží.

(511) 1, 2, 3, 4, 5, 6, 7, 8, 9,
11, 12, 14, 15, 16, 17,
18, 19, 20, 21, 22, 23,
24, 25, 26, 27, 28, 29,
30, 31, 32, 33, 34, 35,
39, 42
(210) O 84369

(111) **190628**
(220) 25.07.1994
(151) 21.05.1996
(180) 25.07.2014
(540)

ARIANA

(730) **Romana Pláteníková**, Kuršova 8, Brno, Česká republika
(740) Ing. Kučera Zdeněk, Padělky 548 (P.O.BOX 92), Slušovice
(510) (35) zprostředkování obchodních služeb; (36) zprostředkování pronájmů bytových a nebytových prostor; (42) zprostředkování ubytovacích služeb.
(511) 35, 36, 42
(210) O 91417

(111) **191041**
 (220) 22.07.1993
 (151) 24.06.1996
 (180) 22.07.2013
 (540)

TENCEL

(730) **TENCEL LTD.**, 1 Holme Lane, Spondon, Derby, Derbyshire, Velká Británie
 (740) JUDr. Rott Vladimír, JUDr. Růžička Michal CSc., Rott, Růžička a Guttman, patentová, známková a právní kancelář, Nad Štolou 12, Praha 7
 (510) (22) provazy a struny k technickým účelům, lana a motouzy z přírodních, umělých nebo plastických látek, sítě, stany, včetně stanů pro táboření, lodní plachty, pytle, čalounický materiál, jako žině, kapok, peří, mořská tráva apod.; (23) surová textilní vlákna, nitě; (24) tkaniny (s výjimkou těch, které jsou zařazeny ve tř. 22 a 26), pokrývky včetně cestovních pokrývek, textilní zboží (pokud není obsaženo v jiných třídách); (25) oděvy, obuv, pokrývky hlavy.
 (511) 22, 23, 24, 25
 (210) O 81384

(111) **191051**
 (220) 12.08.1993
 (151) 24.06.1996
 (180) 12.08.2013
 (540)



(730) **CLARTON spol. s r.o.**, Zárubova č.p. 1678, Čelákovice, Česká republika
 (740) Ing. Jana Vandělíková, Bohemia Patent, Hradební 3, Praha 1
 (510) (9) nahrané zvukové nosiče; (41) nakladatelství, vydavatelství, půjčování nahraných zvukových a zvukově obrazových záznamů.
 (511) 9, 41
 (210) O 81845

(111) **191078**
 (220) 24.09.1993
 (151) 24.06.1996
 (180) 24.09.2013
 (540)

CZECH INN

(730) **Mgr. Richard Sed'a**, S. K. Neumanna 7, Praha 8, Česká republika
 (510) (39) provozování cestovní kanceláře; (42) provozování cestovní kanceláře.
 (511) 39, 42
 (210) O 82956

(111) **191262**
 (220) 24.03.1994
 (151) 24.06.1996
 (180) 24.03.2014
 (540)



(730) **Farling Industrial Co., Ltd.**, 158-1 Den Lee Rd., Den Lee Village, Sen Sea Hsiang, Changhua Hsien, Taiwan
 (740) Ing. Buršík Milan, Plzeňská 218/1925, Praha 5
 (510) (3) prací a bělicí přípravky a ostatní látky na praní, čistící, leštící, odmašťovací a abrazivní přípravky, mýdla, parfumerie zboží, voňavkářské oleje, kosmetika, vlasové vody, zubní pasty, dětské zásypy, dětské šampony, dětské oleje; (5) farmaceutické, veterinární a zdravotní výrobky, náplasti, obvazové materiály, hmoty určené k plombování zubů, dentální vosky, dezinfekční prostředky, prostředky pro hubení rostlinných a živočišných škůdců, hygienické čistící tyčinky; (8) ruční nářadí a nástroje, jídelní přístroje, nože, vidličky, lžíce, poboční zbraně, bezpečnostní nůžky a kleště; (9) vědecké, navigační, monitorovací a elektrické přístroje a nástroje (včetně bezdrátových), fotografické, kinematografické, optické, vážicí, měřicí, signalizační, kontrolní (prohlížecí), záchranářské a vyučovací přístroje a nástroje, automaty na peníze a pultové automaty, mluvicí stroje, registrační pokladny, počítačové stroje, hasicí přístroje, digitální lékařské teploměry; (10) chirurgické, lékařské, zubní a veterinární nástroje a přístroje (včetně umělých údů, očí a zubů), krmící láhve, dudlíky, šidítka, uklidňující přípravky na dásně (kousátka), krmicí zařízení pro děti, nosní odsávačky, stahovací pásy, savičky na sací láhve, sací lahve, odsávačky mléka, vaginální sprchy; (11) zařízení osvětlovací, topná, na výrobu páry, na vaření, chlazení, sušení, větrání, dodávku vody a pro zdravotnické účely, elektrické ohříváče lahví, dětské toalety, regulované dětské lázně, koupelnové soupravy, automatické parní sterilizátory; (12) vozidla, zařízení pro pozemní, vzdušnou a vodní dopravu, dětské kočárky a pojízdné skládací židle a jejich kryty a poklopy, bezpečnostní sedačky pro dětská vozidla, sportovní kočárky, součásti a vybavení pro všechno výše uvedené zboží; (16) papír a výrobky z papíru, lepenky a zboží z lepenky, tiskoviny, noviny a periodika, materiál pro knižní vazbu, fotografie, papírnické zboží, lepidla, potřeby pro výtvarníky, malířské štětce, psací stroje a kancelářské potřeby (s výjimkou nábytku), učební a vyučovací pomůcky (s výjimkou přístrojů), hrací karty, tiskařské typy a štočky (stereotypy), savé vložky do podprsenek, dětské knihy z umělé hmoty, dětské pleny na jedno použití; (18) kůže a imitace kůže a výrobky z těchto materiálů, surové kůže, kufry a cestovní tašky, deštníky, slunečníky a hole na chození, biče, postroje a sedla, dětské vycházkové tašky; (20) nábytek, dětská chodítka, zrcadla, obrazové rámy, výrobky ze dřeva, korku, rákosu, třtiny, proutí, rohoviny, kostí, slonoviny, velrybí kosti, lastur, ambry, mořských perel, mořské pěny, celulóidu a náhražek všech těchto materiálů nebo z plastických hmot, dřevěná lůžka, lůžkové soupravy; (21) drobné domácí nářadí a nádoby, mlýnky na potraviny, držáky a nosiče lahví, přístroje na přípravu dětské výživy, termosky, hřebeny a mycí houby, kartáčnické zboží, štětky (nikoli malířské štětce), kartáčnické materiály, nářadí a materiály pro úklid a čištění, drátěnky, skleněné výrobky, porcelánové a hliněné výrobky, talíře, mísy, poháry, nitě na čištění zubů, kartáče na vlasy, pudřenky, kartáčky na čištění lahví, dudlíků a saviček; (24) tkaniny (kusové zboží), prostěradla a ubrusy, textilní zboží neobsažené v jiných třídách, dětské přikrývky,

- dětské prošívané přikrývky, dětské polštáře a pleny, slintáčky pro batolata; (25) oděvy, boty a střevice, dětské ponožky, podkolenky, nekluzové ponožky, dětské kombinézy, polokošile, krátké kalhoty, nátečnický, vázací košilky, kalhoty, kalhotky z vinylu, zástěry, břišní ovinovadla; (26) krajky a výšivky, stužky a šňůry, knoflíky, spinací knoflíky, háčky a očka, špendlíky a jehly, umělé květiny, spinací špendlíky; (28) hry, hračky, cvičební a sportovní předměty (s výjimkou oblečení), ozdoby a dekorace pro vánoční stromky, chrastítka, mačkáci hračky, zvukové mačkáci hračky; (29) maso, ryby, drůbež a zvěřina, masové výtažky, konzervované, sušené a zavařované ovoce a zelenina, želé, džemy, vajíčka, mléko a ostatní mlékařenské výrobky, stolní oleje a tuky, zavařeniny; (30) káva, čaj, kakao, cukr, rýže, tapioka, ságo, kávové náhražky, mouka a přípravky z obilnin, sušenky, koláče, pečivo a cukrářské výrobky, zmrzliny, med, sirupy, droždí, prášky do pečiva, sůl, hořčice, ocet, omáčky, koření, cukrové polevy, dietetické potraviny pro děti a nemocné, konzervační nálevy.
- (511) 3, 5, 8, 9, 10, 11, 12,
16, 18, 20, 21, 24, 25,
26, 28, 29, 30
- (210) O 88134

- (111) **191291**
(220) 19.04.1994
(151) 24.06.1996
(180) 19.04.2014
(540)

QUATTRO

- (730) **HOUSE OF PRINCE A/S**, Tobaksvejen 4, Soborg, Dánsko
- (740) JUDr. Korejzová Zdeňka, KOREJZOVÁ & SPOL. Advokátní a patentová kancelář, Spálená 29, Praha 1
- (510) (34) tabák, potřeby pro kuřáky, zápalky.
- (511) 34
- (210) O 88779

- (111) **192702**
(220) 19.10.1993
(151) 21.08.1996
(180) 19.10.2013
(540)



**ZEMĚDĚLSKÉ
ZÁSOBOVÁNÍ
A NÁKUP
PELHŘIMOV**
akciová společnost

- (730) **Zemědělské zásobování a nákup Pelhřimov, a.s.**, Nádražní 805, Pelhřimov, Česká republika
- (740) Müller Václav, patentový zástupce, Filipova 2016, Praha 4
- (510) (4) uhlí, dřevo a ostatní paliva; (31) krmné směsi, krmné koncentráty, minerální přísady doplňků biofaktorů a surovin pro jejich výrobu; (35) zprostředkování prodeje navužitých zásob a vedlejší výroby, zejména výroby zemědělských organizací, propagační činnost, zprostředkování obchodních záležitostí včetně zahraniční obchodní činnosti, zejména dovoz a vývoz zemědělských produktů, činnost střediska vědecko-technicko-ekonomických informací, služby tiskařské a reprografické; (37) opravárenská činnost, zejména strojrenského zařízení a elektrozařízení,

elektroinstalací, hromosvodů, tlakových zásob, zdvihadel a ocelových konstrukcí, provádění stavebních, montážních a technologických prací k realizaci vlastní investiční výstavby včetně výstavby objektů bytových; (39) silniční přeprava, zejména výrobků a rozměrných nákladů, skladování a prodej topných olejů, skladování, nákup a ošetření zemědělských výrobků včetně rezerv hmotných a zemědělských potřeb; (40) dřevovýroba, kovovýroba; (41) činnost vzdělávací včetně půjčování knih; (42) služby na úseku krmivářského průmyslu včetně poradenských služeb, služby v oblasti aplikace desinfekčních a deratizačních prostředků včetně bílení, služby v oblasti laboratorních činností včetně služeb analytických, provoz veřejného vážení.

- (511) 4, 31, 35, 37, 39, 40,
41, 42
- (210) O 83559

- (111) **192773**
(220) 06.01.1994
(151) 21.08.1996
(180) 06.01.2014
(540)



- (730) **G-TEAM, spol. s r. o.**, Šeříková 580, Dobruška, Česká republika
- (740) Langrová Irena, Langrová & Kupka Patentová, známková a právní kancelář, Skrétova 48, Plzeň
- (510) (7) dodávky armatur pro parní rozvody; (37) diagnostika a servis armatur pro parní rozvody, montáž, dodávky, servis a pravidelné zkoušky kotlů.
- (511) 7, 37
- (210) O 85649

- (111) **192825**
(220) 25.03.1994
(151) 21.08.1996
(180) 25.03.2014
(540)



- (730) **ITECO s.r.o.**, Vrázova 59, Brno, Česká republika
- (740) Ing. Dohnal Jiří, patentový zástupce, Nedbalova 29, Brno
- (510) (7) stroje s mechanickým pohonem, obráběcí stroje a elektrické stroje a strojky pro domácnost, například zdvihací mechanismy včetně jeřábů, dopravních pásů a dopravních šneků, jejich náhradní díly, součásti a příslušenství, motory, spadající do třídy 7, zejména elektrické, soukolí a hnací řemeny, maznice; (35) propagační činnost, poskytování pomoci při provozu obchodu včetně zprostředkování obchodních a souvisejících obchodně personálních záležitostí, správa obchodních zájmů třetích osob, jejich movitého a nemovitého majetku, kontrola, vedení, ochrana, vypracování statistických přehledů, poradenství v oblasti organizace a ekonomiky podnikání,

marketing, průzkum a analýza trhů; (36) správa, zprostředkovatelská a obstaravatelská činnost v oblasti movitého a nemovitého majetku; (37) montážní, servisní, opravárenská činnost a činnost v oblasti elektroinstalačních prací v uvedených oborech; (41) činnost vyučovací, výchovná a vzdělávací včetně pořádání specializačních doškolovacích kurzů, sympozií a konferencí, doprovodné výstavy, provozování pracovních diskusního a zájmového klubu; (42) konstruktérská a projekční činnost a činnost v oblasti zkušebnictví v uvedených oborech.

(511) 7, 35, 36, 37, 41, 42
(210) O 88145

(111) **192864**

(220) 21.06.1994
(151) 21.08.1996
(180) 21.06.2014
(540)



(730) **Veletrhy Brno, a.s.**, Výstaviště 1, Brno, Česká republika
(740) Ing. Dohnal Jiří, patentový zástupce, Nedbalova 29, Brno
(510) (35) pořádání a organizační zajištění akce " Vánočních trhů".
(511) 35
(210) O 90709

(111) **193371**

(220) 08.09.1993
(151) 24.09.1996
(180) 08.09.2013
(540)

NEVA

(730) **NEVA - NEKUT & MÜLLER spol. s r.o.**, Husova 537, Kardašova Řečice, Česká republika
(740) Ing. Jana Vanděliková, Bohemia Patent, Hradební 3, Praha 1
(510) (6) kovové výrobky; (7) speciální stroje na zpracování dřeva; (19) polozpracované řezivo, prkna, trámy; (20) výrobky ze dřeva; (37) servisní činnost; (40) zpracování a úprava kovového materiálu a dřeva.
(511) 6, 7, 19, 20, 37, 40
(210) O 82493

(111) **193384**

(220) 11.10.1993
(151) 24.09.1996
(180) 11.10.2013

(540)

Luca Toscani

(730) **OZKN, a.s.**, Masarykova 22, Prešov, Slovenská republika
(740) Ing. Malůšek Jiří, Patentová kancelář Kania, Sedlák, Smola, Mendlovo nám. 1a, Brno
(510) (3) kosmetika, drogistické zboží; (9) optické výrobky - optická skla, brýle, rámy brýlí apod., spotřební elektronika; (16) kancelářské potřeby všeho druhu; (18) kožená galanterie; (24) textilní zboží včetně metrového a bytového textilu; (25) oděvy, konfekce všeho druhu, modní doplňky textilní a kožené, obuv; (26) spony a jehlice do kravat, spony na opasky, do vlasů, manžetové knoflíčky a další bižuterie.
(511) 3, 9, 16, 18, 24, 25, 26
(210) O 83357

(111) **194922**

(220) 15.12.1993
(151) 25.11.1996
(180) 15.12.2013
(540)

JIHOČESKÉ LESY

(730) **Jihočeské lesy České Budějovice a.s.**, Zahradní čtvrť 385, Nové Hrady, Česká republika
(740) Ing. Jiří Sedlák, KUDRLIČKA & SEDLÁK, Advokátní, patentová a známková kancelář, Husova 16, České Budějovice
(510) (19) řezivo, produkty lesnické včetně nezpracovaného dřeva, (20) výrobky ze dřeva; (31) sazenice; (40) pilařská výroba, lesnická činnost.
(511) 19, 20, 31, 40
(210) O 85183

(111) **194976**

(220) 03.03.1994
(151) 25.11.1996
(180) 03.03.2014
(540)

TRADAG

(730) **INTRAEX, s.r.o.**, Velká hradební 2316/90, Ústí nad Labem, Česká republika
(740) Ing. Reichel Pavel, Lopatecká 14, Praha 4
(510) (1) světlocitlivé fotografické materiály všeho druhu a chemické přípravky pro jejich zpracování; (9) zařízení a přístroje pro záznam a reprodukci obrazu a/nebo zvuku, optickometrické přístroje a jejich příslušenství, např. přístroje pro fotografii, dalekohledy, objektivy, mezikroužky, filtry, sluneční clony, nosiče informací všeho druhu, včetně digitalizace obrazu a jeho záznamu, měřicí technika, např. expozimetry; (11) osvětlovací technika, zejména pro fotografování, např. reflektory, blesky; (16) nosiče informací na bázi papíru, včetně fotografických alb, obrazů, tisků, plakátů, fotografie; (37) opravy fotografické techniky a přístrojů; (40) fotografické služby, např. vyvolávání; (41) fotografické služby v oblasti výchovné a zábavné činnosti.
(511) 1, 9, 11, 16, 37, 40, 41

(210) O 87470

(111) **194977**

(220) 03.03.1994

(151) 25.11.1996

(180) 03.03.2014

(540)

TRADAG(730) **INTRAEX, s.r.o.**, Velká hradební 2316/90, Ústí nad Labem, Česká republika

(740) Ing. Reichel Pavel, Lopatecká 14, Praha 4

(510) (1) světlocitlivé fotografické materiály všeho druhu a chemické přípravky pro jejich zpracování; (9) zařízení a přístroje pro záznam a reprodukci obrazu a/nebo zvuku, optickomechanické přístroje a jejich příslušenství, např. přístroje pro fotografii, dalekohledy, objektivy, mezikroužky, filtry, sluneční clony, nosiče informací všeho druhu, včetně digitalizace obrazu a jeho záznamu, měřicí technika, např. expozimetry; (11) osvětlovací technika, zejména pro fotografování, např. reflektory, blesky; (16) nosiče informací na bázi papíru, včetně fotografických alb, obrazů, tisků, plakátů, fotografie; (37) opravy fotografické techniky a přístrojů; (40) fotografické služby, např. vyvolávání; (41) fotografické služby v oblasti výchovné a zábavné činnosti.

(511) 1, 9, 11, 16, 37, 40, 41

(210) O 87471

(111) **195016**

(220) 04.05.1994

(151) 25.11.1996

(180) 04.05.2014

(540)

(730) **Veletrhy Brno, a.s.**, Výstaviště 1, Brno, Česká republika

(740) Ing. Dohnal Jiří, patentový zástupce, Nedbalova 29, Brno

(510) (35) organizování výstav k reklamním a obchodním účelům; (41) zprostředkovatelské služby v oblasti školství, výchovy a vzdělávání.

(511) 35, 41

(210) O 89160

(111) **196067**

(220) 09.05.1994

(151) 02.01.1997

(180) 09.05.2014

(540)

(730) **TTI, s.r.o.**, Údolní 40, Brno, Česká republika

(740) RNDr. Zdeňka Halaxová, TETRAPAT, Horní náměstí 7, Olomouc

(510) (1) přípravky pro svařování kovů; (2) ochranné prostředky proti rzi; (3) přípravky k čištění, leštění, odmašťování; (4) průmyslové oleje, tuky a mazadla; (6) hřebíky, šrouby; (7) stroje a obráběcí stroje; (8) ruční nářadí a nástroje; (9) přístroje a nástroje elektrické, optické, měřicí; (17) hmoty těsnící, ucpávkové a izolační, hadice.

(511) 1, 2, 3, 4, 6, 7, 8, 9, 17

(210) O 89308

(111) **197197**

(220) 02.09.1993

(151) 24.02.1997

(180) 02.09.2013

(540)

(730) **UNIS, spol.s r.o.**, Jundrovská 33, Brno, Česká republika

(740) Ing. Markes Libor, Grohova 54, Brno

(510) (9) elektronické stroje a přístroje, počítače, vybavení pro zpracování informací a pro počítače, software; (35) inzertní a reklamní činnost a poskytování pomoci při provozu obchodu, zprostředkovatelská činnost související s předmětem činnosti, obchodní zastupování; (36) peněžnictví, věcný a finanční leasing; (39) dodavatelská činnost; (42) programátorská činnost, projekční činnost.

(511) 9, 35, 36, 39, 42

(210) O 82259

(111) **197215**

(220) 03.12.1993

(151) 24.02.1997

(180) 03.12.2013

(540)

EUROCLUB(730) **Český rozhlas**, Vinohradská 12, Praha 2, Česká republika

(740) Mgr. Marie Šebelová, Advokátní kancelář Winter & spol., Palác Český rozhlas, Vinohradská 12, Praha 2

(510) (9) nahané a nenahané nosiče záznamů zvuku a obrazu, zejména audiokazety, videokazety, magnetofonové pásky, gramofonové desky, kompaktní desky, videodesky; (16) propagační tiskoviny, zejména katalogy, prospekty, plakáty, fotografie, knihy, časopisy, periodické a neperiodické tiskoviny; (35) reklamní a propagační činnost; (38) provozování rozhlasového vysílání, zejména tvorba rozhlasových programů, rozhlasové zpravodajství, publicistika, hudební vysílání; (42) archivování rozhlasových fondů.

(511) 9, 16, 35, 38, 42

(210) O 84823

(111) **197216**

(220) 03.12.1993
(151) 24.02.1997
(180) 03.12.2013
(540)

DOTEKY

- (730) **Český rozhlas**, Vinohradská 12, Praha 2, Česká republika
(740) Mgr. Marie Šebelová, Advokátní kancelář Winter & spol., Palác Český rozhlas, Vinohradská 12, Praha 2
(510) (9) nahrané a nenahrané nosiče záznamů zvuku a obrazu, zejména audiokazety, videokazety, magnetofonové pásky, gramofonové desky, kompaktní desky, videodesky; (16) propagační tiskoviny, zejména katalogy, prospekty, plakáty, fotografie, knihy, časopisy, periodické a neperiodické tiskoviny; (35) reklamní a propagační činnost; (38) provozování rozhlasového vysílání, zejména tvorba rozhlasových programů, rozhlasové zpravodajství, publicistika, hudební vysílání; (41) činnost vyučovací, vzdělávací a zábavná, vydavatelská a nakladatelská činnost, pořádání koncertů, agentážní činnost v oblasti umění a kultury, hudební soutěže; (42) archivování rozhlasových fondů.
(511) 9, 16, 35, 38, 41, 42
(210) O 84824

(111) **197343**
(220) 27.07.1994
(151) 24.02.1997
(180) 27.07.2014
(540)

DOMAL

- (730) **DISPECHEM spol. s r.o.**, Dolní Poříčí 23, Křetín, Česká republika
(740) Ing. Pavel Nádvorník, Sokola Tůmy 1, Ostrava - Hulváky
(510) (1) chemické výrobky pro průmysl, lepidla pro průmysl; (2) barvy, nátěry, laky, ochranné prostředky proti korozi a deteriozaci dřeva; (3) přípravky pro čištění, leštění, odmašťování a broušení.
(511) 1, 2, 3
(210) O 91467

(111) **197344**
(220) 27.07.1994
(151) 24.02.1997
(180) 27.07.2014
(540)

EUROPAL

- (730) **DISPECHEM spol. s r.o.**, Dolní Poříčí 23, Křetín, Česká republika
(740) Ing. Pavel Nádvorník, Sokola Tůmy 1, Ostrava - Hulváky
(510) (1) chemické výrobky pro průmysl, lepidla pro průmysl; (2) barvy, nátěry, laky, ochranné prostředky proti korozi a deteriozaci dřeva; (3) přípravky pro čištění, leštění, odmašťování a broušení.
(511) 1, 2, 3
(210) O 91470

(111) **197345**
(220) 27.07.1994
(151) 24.02.1997
(180) 27.07.2014

(540) **BAL**

- (730) **DISPECHEM spol. s r.o.**, Dolní Poříčí 23, Křetín, Česká republika
(740) Ing. Pavel Nádvorník, Sokola Tůmy 1, Ostrava - Hulváky
(510) Výroba z plastů, nátěrové hmoty, barvy, laky, ředidla, mořidla, přípravky čistící, bělicí a prací, výrobky chemické, pryskyřice, hnojiva, lepidla, výrobky z gumy a osinku, výrobky voňavkářské, tmely pro stavebnictví a polotovary související s výrobou výše uvedeného.
(511) 1, 2, 3, 17, 20
(210) O 91474

(111) **197346**
(220) 27.07.1994
(151) 24.02.1997
(180) 27.07.2014
(540)

DISPELEP

- (730) **DISPECHEM spol. s r.o.**, Dolní Poříčí 23, Křetín, Česká republika
(740) Ing. Pavel Nádvorník, Sokola Tůmy 1, Ostrava - Hulváky
(510) (1) chemické výrobky pro průmysl, lepidla pro průmysl; (2) barvy, nátěry, laky, ochranné prostředky proti korozi a deteriozaci dřeva; (3) přípravky pro čištění, leštění, odmašťování a broušení.
(511) 1, 2, 3
(210) O 91477

(111) **197347**
(220) 27.07.1994
(151) 24.02.1997
(180) 27.07.2014
(540)

POLYFIX

- (730) **DISPECHEM spol. s r.o.**, Dolní Poříčí 23, Křetín, Česká republika
(740) Ing. Pavel Nádvorník, Sokola Tůmy 1, Ostrava - Hulváky
(510) (1) chemické výrobky pro průmysl, lepidla pro průmysl; (2) barvy, nátěry, laky, ochranné prostředky proti korozi a deteriozaci dřeva; (3) přípravky pro čištění, leštění, odmašťování a broušení.
(511) 1, 2, 3
(210) O 91482

(111) **198220**
(220) 16.07.1993
(151) 26.03.1997
(180) 16.07.2013
(540)

MULTIMEDIA

- (730) **Peter Schier**, Eifelstrasse 33, Regensburg, Německo
(740) Ing. Chludstina Jiří, UNIPATENT, J.Masaryka 43-47, Praha 2-Vinohrady
(510) (9) gramofonové desky všeho druhu, kompaktní digitálně nahrávané disky (CD disky), ozvučené magnetofonové kazety, videokazety se záznamem, videodesky, ozvučené magnetofonové pásky; (16) publikace o hudbě a hudebniny; (35) reklamní a distribuční činnost v uvedeném oboru; (41) nakladatelská a vydavatelská činnost v uvedeném

- oboru; (42) zastupování výkonných umělců dle autorských práv - poradenská a konzultační činnost.
 (511) 9, 16, 35, 41, 42
 (210) O 81289

- (111) **199141**
 (220) 27.07.1994
 (151) 29.04.1997
 (180) 27.07.2014
 (540)

DISPEX

- (730) **DISPECHEM spol. s r.o.**, Dolní Poříčí 23, Křetín, Česká republika
 (740) Ing. Pavel Nádvořík, Sokola Tůmy 1, Ostrava - Hulváky
 (510) (2) barvy, nátěry, laky, ochranné výrobky proti korozi a proti deteriozaci dřeva; (5) desinfekční přípravky, fungicidy, herbicidy.
 (511) 2, 5
 (210) O 91471

- (111) **205266**
 (220) 27.07.1994
 (151) 21.11.1997
 (180) 27.07.2014
 (540)

DISPET

- (730) **DISPECHEM spol. s r.o.**, Dolní Poříčí 23, Křetín, Česká republika
 (740) Ing. Pavel Nádvořík, Sokola Tůmy 1, Ostrava - Hulváky
 (510) (1) lepidla pro průmysl; (2) barvy, nátěry, laky, ochranné prostředky proti korozi a deteriozaci dřeva; (3) přípravky pro čištění, leštění, odmašťování a broušení.
 (511) 1, 2, 3
 (210) O 91478

- (111) **208086**
 (220) 24.01.1994
 (151) 25.03.1998
 (180) 24.01.2014
 (540)

KRÁL ŠUMAVY

- (730) **TPK, spol. s r.o.**, Velkomoravská 2714/28, Hodonín, Česká republika
 (740) Ing. Kania František, Patentová kancelář Kania, Sedlák, Smola, Mendlovo nám. 1a, Brno
 (510) (29) mléčné výrobky zejména sýry, sýrové a tvarohové pomazánky a dezerty, jogurty, máslo.
 (511) 29
 (210) O 86026

- (111) **224763**
 (220) 16.07.1993
 (151) 26.06.2000
 (180) 16.07.2013
 (540)

POP RON MUSIC

- (730) **POP RON, a.s.**, Jungmannova 30, Praha 1, Česká republika
 (740) Ing. Chludina Jiří, UNIPATENT, J.Masaryka 43-47, Praha 2-Vinohrady
 (510) (9) gramofonové desky všeho druhu, kompaktní digitálně nahrávané disky (CD disky), ozvučené magnetofonové kazety, videokazety se záznamem,

videodesky, ozvučené magnetofonové pásky; (16) publikace o hudbě a hudebniny; (35) reklamní činnost v uvedeném oboru; (39) distribuční činnost v uvedeném oboru; (41) nakladatelská a vydavatelská činnost v uvedeném oboru; (42) zastupování výkonných umělců.

- (511) 9, 16, 35, 39, 41, 42
 (210) O 81285

- (111) **224764**
 (220) 16.07.1993
 (151) 26.06.2000
 (180) 16.07.2013
 (540)

DISTRIBUCE POPRON

- (730) **POP RON, a.s.**, Jungmannova 30, Praha 1, Česká republika
 (740) Ing. Chludina Jiří, UNIPATENT, J.Masaryka 43-47, Praha 2-Vinohrady
 (510) (9) gramofonové desky všeho druhu, kompaktní digitálně nahrávané disky (CD disky), ozvučené magnetofonové kazety, videokazety se záznamem, videodesky, ozvučené magnetofonové pásky; (16) publikace o hudbě a hudebniny; (35) reklamní činnost v uvedeném oboru; (39) distribuční činnost v uvedeném oboru; (41) nakladatelská a vydavatelská činnost v uvedeném oboru; (42) zastupování výkonných umělců.
 (511) 9, 16, 35, 39, 41, 42
 (210) O 81286

- (111) **224765**
 (220) 19.07.1993
 (151) 26.06.2000
 (180) 19.07.2013
 (540)

popron
MUSIC

- (730) **POP RON, a.s.**, Jungmannova 30, Praha 1, Česká republika
 (740) Ing. Chludina Jiří, UNIPATENT, J.Masaryka 43-47, Praha 2-Vinohrady
 (510) (9) gramofonové desky všeho druhu, kompaktní digitálně nahrávané disky (CD disky), ozvučené magnetofonové kazety, videokazety se záznamem, videodesky, ozvučené magnetofonové pásky; (16) publikace o hudbě a hudebniny; (35) reklamní činnost v uvedeném oboru; (39) distribuční činnost v uvedeném oboru; (41) nakladatelská a vydavatelská činnost v uvedeném oboru; (42) zastupování výkonných umělců.
 (511) 9, 16, 35, 39, 41, 42
 (210) O 81302

PŘEVODY OCHRANNÝCH ZNÁMEK

Číslo zápisu	Dřívější majitel	Nynější majitel	S účinností od:
98781	IVAX - CR a. s., Opava - Komárov, CZ	IVAX Pharmaceuticals s. r. o., Opava - Komárov, CZ	02.09.2003
157081	BOHEMIA MUSICO spol. s.r.o., Hořovice, CZ	BOHEMIA MUSICO - DELICIA, a. s., Hořovice, CZ	14.08.2003
157081	BOHEMIA MUSICO - DELICIA, a. s., Hořovice, CZ	ELPRO I, a. s., Příbram III/168, CZ	14.08.2003
157721	Akzo Nobel Chemicals B.V., 3818 LE Amersfoort, NL	FLEXSYS HOLDING, B.V., 7418 Deventer, NL	06.08.2003
157796	BOHEMIA MUSICO-DELICIA, a.s., Hořovice, CZ	ELPRO I, a. s., Příbram III/168, CZ	14.08.2003
158809	Masoneilan International, Inc., Norwood, US, MA	DRESSER INDUSTRIES, INC., Dallas, US, TX	08.08.2003
160503	ZNOJMIA TRADE MARK a.s., Znojmo, CZ	HAMÉ, a. s., Babice č. 572, CZ	27.08.2003
162314	Hagenfastigheter AB, Stockholm, SE	Finlux Oy, Turku, FI	06.08.2003
163295	Jeyes Group PLC, Norfolk, GB	Jeyes Group Limited, Thetford, Norfolk, GB	02.09.2003
163295	Jeyes Group Limited, Thetford, Norfolk, GB	Stepadvice Limited, London, GB	02.09.2003
163804	ARMOR ALL PRODUCTS CORPORATION, Oakland, US, CA	The Armor All/STP Products Company, Oakland, US, CA	08.08.2003
163804	The Armor All/STP Products Company, Oakland, US, CA	Cyclo Industries, LLC, organized and existing under the laws of Indiana, Palm Beach Gardens, US, FL	08.08.2003
163992	BOHEMIA MUSICO spol.r.o., Hořovice, CZ	BOHEMIA MUSICO - DELICIA, a. s., Hořovice, CZ	14.08.2003
163992	BOHEMIA MUSICO - DELICIA, a. s., Hořovice, CZ	ELPRO I, a. s., Příbram III/168, CZ	14.08.2003
164717	BOHEMIA MUSICO spol. s.r.o., Hořovice, CZ	BOHEMIA MUSICO - DELICIA, a. s., Hořovice, CZ	14.08.2003
164717	BOHEMIA MUSICO - DELICIA, a. s., Hořovice, CZ	ELPRO I, a. s., Příbram III/168, CZ	14.08.2003
165581	ECR - SK, s.r.o., Bratislava, SK	Antonio Merloni S.p.A., Fabriano (Ancona), IT	14.08.2003
166479	Mitsubishi Chemical Corporation, Tokio, JP	Nihon Nohyaku Co., Ltd., Tokyo, JP	29.08.2003
169095	BONTON, a.s., Praha 7, CZ	Bonton a. s., Praha 7, CZ	27.08.2003
170404	MEDIATEL, spol. s r.o., Praha 8, CZ	CBO Czech, s. r. o., Praha 1, CZ	22.08.2003
170838	WICO Děčín, státní podnik, Děčín, CZ	OMIKRON-EKO, a. s., Děčín, CZ	06.08.2003
171427	Ing. Vladimír Polášek - IPM MANAGERINK COMP., Zlín, CZ	XYROFIN TRADING LTD, Limassol, CY	25.08.2003
172221	MEDIATEL, spol. s r.o., Praha 8, CZ	CBO Czech, s. r. o., Praha 1, CZ	22.08.2003
172222	MEDIATEL, spol. s r.o., Praha 8, CZ	CBO Czech, s. r. o., Praha 1, CZ	22.08.2003
172223	MEDIATEL, spol. s r.o., Praha 8, CZ	CBO Czech, s. r. o., Praha 1, CZ	22.08.2003

Číslo zápisu	Dřívější majitel	Nynější majitel	S účinností od:
172242	JOSEPH E. SEAGRAM & SONS, INC., spol. organizovaná podle zákonů státu Indiana, New York, US, NY	CHIVAS BROTHERS LIMITED, Paisley, Scotland, GB	13.08.2003
172593	BOŽEK A SLAČÍK, spol s r.o. v likvidaci, Šlapanice u Brna, CZ	Brněnská výrobní a distribuční s. r. o., Brno, CZ	04.08.2003
172888	Ing. Vladimír Polášek - IPM MANAGERINK COMP., Zlín, CZ	XYROFIN TRADING LTD, Limassol, CY	25.08.2003
173267	BONTON, akciová společnost, Praha 7, CZ	Bonton a. s., Praha 7, CZ	27.08.2003
173403	Mitsubishi Chemical Corporation, Tokyo, JP	Nihon Nohyaku Co., Ltd., Tokyo, JP	29.08.2003
173730	Rhodia Consumer Specialties Limited, Oldbury, West Midlands, GB	RohMax Additives GmbH, Darmstadt, DE	11.08.2003
173982	MEDIATEL, spol. s r.o., Praha 8, CZ	CBO Czech, s. r. o., Praha 1, CZ	22.08.2003
173983	MEDIATEL, spol. s r.o., Praha 8, CZ	CBO Czech, s. r. o., Praha 1, CZ	22.08.2003
173984	MEDIATEL, spol. s r.o., Praha 8, CZ	CBO Czech, s. r. o., Praha 1, CZ	22.08.2003
173985	MEDIATEL, spol. s r.o., Praha 8, CZ	CBO Czech, s. r. o., Praha 1, CZ	22.08.2003
173986	MEDIATEL, spol. s r.o., Praha 8, CZ	CBO Czech, s. r. o., Praha 1, CZ	22.08.2003
174057A	CIMEX KONCERN a.s., Praha 4, CZ	CIMEX PRAHA a.s., koncernová společnost, Praha 4, CZ	13.08.2003
174631	SPEED PRESS, spol. s r.o., Zlonice, CZ	SPEED PRESS Plus a.s., Zlonice, CZ	22.08.2003
175177	VICTORIA International AG für Beteiligungen, Düsseldorf, DE	VICTORIA Versicherung AG, Düsseldorf, DE	06.08.2003
176744	MEDIATEL, spol. s r.o., Praha 8, CZ	CBO Czech, s. r. o., Praha 1, CZ	22.08.2003
177679	Ing. Vladimír Polášek - IPM MANAGERINK COMP., Zlín, CZ	XYROFIN TRADING LTD, Limassol, CY	25.08.2003
177747	GlaxoSmithKline Consumer Helathcare S.A., Genval, BE	Johnson & Johnson, New Brunswick, US, NJ	12.08.2003
178287	MEDIATEL, spol. s r.o., Praha 8, CZ	CBO Czech, s. r. o., Praha 1, CZ	22.08.2003
178288	MEDIATEL, spol. s r.o., Praha 8, CZ	CBO Czech, s. r. o., Praha 1, CZ	22.08.2003
178673	Ing. Vladimír Polášek - IPM-MANAGERING COMP., Zlín, CZ	XYROFIN TRADING LTD, Limassol, CY	25.08.2003
178743	Ing. Vladimír Polášek - IPM-MANAGERING COMP., Zlín, CZ	XYROFIN TRADING LTD, Limassol, CY	25.08.2003
180415	MEDIATEL, spol. s r.o., Praha 8, CZ	CBO Czech, s. r. o., Praha 1, CZ	22.08.2003
181309	M E D I A T E L, spol. s r.o., Praha 8, CZ	CBO Czech, s. r. o., Praha 1, CZ	22.08.2003
181745	SmithKline Beecham Plc, Brentford, Middlesex, GB	Novartis International Pharmaceutical Ltd., Hamilton, BM	12.08.2003
181781	SmithKline Beecham plc, Brentford, Middlesex, GB	Novartis International Pharmaceutical Ltd., Hamilton, BM	12.08.2003
182103	M E D I A T E L, spol. s r.o., Praha 8, CZ	CBO Czech, s. r. o., Praha 1, CZ	22.08.2003
182104	M E D I A T E L, spol. s r.o., Praha 8, CZ	CBO Czech, s. r. o., Praha 1, CZ	22.08.2003
182105	M E D I A T E L, spol. s r.o., Praha 8, CZ	CBO Czech, s. r. o., Praha 1, CZ	22.08.2003
182193	M E D I A T E L, spol. s r.o., Praha 8, CZ	CBO Czech, s. r. o., Praha 1, CZ	22.08.2003
182947	HT COMPUTERS, a.s., Bratislava, SK	HTC holding a.s., Bratislava, SK	13.08.2003

Číslo zápisu	Dřívější majitel	Nynější majitel	S účinností od:
183826	LE EURO-GEAR spol. s r.o., Praha 4, CZ	LE GEAR Holdings s.r.o., Praha 4, CZ	07.08.2003
183869	M E D I A T E L, spol. s r.o., Praha 8, CZ	CBO Czech, s. r. o., Praha 1, CZ	22.08.2003
186747	Mediatel, spol. s r.o., Praha 8, CZ	CBO Czech, s. r. o., Praha 1, CZ	22.08.2003
186897	MEDIATEL, spol. s r.o., Praha 8, CZ	CBO Czech, s. r. o., Praha 1, CZ	22.08.2003
186898	MEDIATEL, spol. s r.o., Praha 8, CZ	CBO Czech, s. r. o., Praha 1, CZ	22.08.2003
186899	MEDIATEL, spol. s r.o., Praha 8, CZ	CBO Czech, s. r. o., Praha 1, CZ	22.08.2003
186900	MEDIATEL, spol. s r.o., Praha 8, CZ	CBO Czech, s. r. o., Praha 1, CZ	22.08.2003
186901	MEDIATEL, spol. s r.o., Praha 8, CZ	CBO Czech, s. r. o., Praha 1, CZ	22.08.2003
186933	Beiersdorf-Lilly GmbH, Hamburg, DE	Beiersdorf-Lilly GmbH & Co. KG, Hamburg, DE	05.08.2003
187688	TIME WARNER ENTERTAINMENT COMPANY, L.P., New York, US, NY	Warner Communications Inc., New York, US, NY	13.08.2003
187688	Warner Communications Inc., New York, US, NY	Warner Bros. Entertainment Inc., Burbank, US, CA	13.08.2003
189129	M E D I A T E L, spol. s r.o., Praha 8, CZ	CBO Czech, s. r. o., Praha 1, CZ	22.08.2003
190055	SmithKline Beecham p.l.c., Brentford, Middlesex, GB	Novartis International Pharmaceutical Ltd., Hamilton, BM	12.08.2003
190242	MEDIATEL, spol. s r.o., Praha 8, CZ	CBO Czech, s. r. o., Praha 1, CZ	22.08.2003
190501	Ing. Viktor Janouch, Hradec Králové, CZ	Janouch a. s., Hradec Králové, CZ	25.08.2003
190703	Mediatel, spol. s r.o., Praha 8, CZ	CBO Czech, s. r. o., Praha 1, CZ	22.08.2003
190704	Mediatel, spol. s r.o., Praha 8, CZ	CBO Czech, s. r. o., Praha 1, CZ	22.08.2003
190705	Mediatel, spol. s r.o., Praha 8, CZ	CBO Czech, s. r. o., Praha 1, CZ	22.08.2003
190706	Mediatel, spol. s r.o., Praha 8, CZ	CBO Czech, s. r. o., Praha 1, CZ	22.08.2003
191078	CZECH INN v.o.s. - v likvidaci, Blansko, CZ	Mgr. Richard Sed'a, Praha 8, CZ	08.08.2003
192019	Merkuria Plus, a.s., Praha 1, CZ	Česká finanční poradenská a.s., Brno, CZ	18.08.2003
192074	Vladimír Toman, Ostrava-Poruba, CZ	CASH - FINANČNÍ SERVIS, spol. s r.o., Hodslavice 334, CZ	02.09.2003
192534	Ing. Vladimír Polášek - IPM MANAGERINK COMP., Zlín, CZ	XYROFIN TRADING LTD, Limassol, CY	25.08.2003
192537	Ing. Vladimír Polášek - IPM MANAGERINK COMP., Zlín, CZ	XYROFIN TRADING LTD, Limassol, CY	25.08.2003
193312	Božek a Slačik, spol. s r.o. v likvidaci, Šlapanice u Brna, CZ	Brněnská výrobní a distribuční s. r. o., Brno, CZ	04.08.2003
193384	Odevné závody kpt. Nálepku, štátny podnik, Prešov, SK	OZKN, a.s., Prešov, SK	05.08.2003
194660	SmithKline Beecham p.l.c., Brentford, Middlesex, GB	Novartis International Pharmaceutical Ltd., Hamilton, BM	12.08.2003
194730	SPEED PRESS spol. s r.o., Zlonice, CZ	SPEED PRESS Plus a.s., Zlonice, CZ	22.08.2003
195023	Obchod obuví, a.s. Zlín, Přerov, CZ	TELFIN, a.s., Praha 3, CZ	02.09.2003
195142	Corsair Toiletries Limited, St.Albans, Hertfordshire, GB	Avalon Natural Products, Inc., a California corporation, Petaluma, US, CA	06.08.2003
195887	Coloplast A/S, Humlebaek, DK	Coloplast Corp., a corporation of the State of Georgia, Marietta, US, GA	20.08.2003

Číslo zápisu	Dřívější majitel	Nynější majitel	S účinností od:
196827	Ing. Vladimír Polášek - IPM MANAGERINK COMP., Zlín, CZ	XYROFIN TRADING LTD, Limassol, CY	25.08.2003
197912	Ing. Vladimír Polášek - IPM MANAGERINK COMP., Zlín, CZ	XYROFIN TRADING LTD, Limassol, CY	25.08.2003
197925	MEDIATEL, spol. s r.o., Praha 8, CZ	CBO Czech, s. r. o., Praha 1, CZ	22.08.2003
199492	HAAS Beteiligungsgesellschaft m. b. H., Traun, AT	Ed. Haas Nahrungsmittel GmbH, Traun, AT	19.08.2003
199492	Ed. Haas Nahrungsmittel GmbH, Traun, AT	Ed. Haas Austria GmbH, Traun, AT	19.08.2003
199492	Ed. Haas Austria GmbH, Traun, AT	Ed. Haas International GmbH, Traun, AT	19.08.2003
200114	BONTON a.s., Praha 7, CZ	Bonton a. s., Praha 7, CZ	27.08.2003
200115	BONTON a.s., Praha 7, CZ	Bonton a. s., Praha 7, CZ	27.08.2003
200116	BONTON a.s., Praha 7, CZ	Bonton a. s., Praha 7, CZ	27.08.2003
201518	DAEWOO MOTOR CO., LTD., Bupyung-ku, Incheon, KR	GM DAEWOO AUTO & TECHNOLOGY COMPANY, Bupyung-Gu, Incheon, KR	12.08.2003
201520	DAEWOO MOTOR CO., LTD., Bupyung-ku, Incheon, KR	GM DAEWOO AUTO & TECHNOLOGY COMPANY, Bupyung-Gu, Incheon, KR	12.08.2003
201699	BONTON a.s., Praha 7, CZ	Bonton a. s., Praha 7, CZ	27.08.2003
201835	BONTON a.s., Praha 7, CZ	Bonton a. s., Praha 7, CZ	27.08.2003
202309	PRAGOMEX, spol. s r.o., Praha 1, CZ	Miroslav Mach, Praha 5 - Stodůlky, CZ	18.08.2003
202887	Mediatel, spol. s r.o., Praha 8, CZ	CBO Czech, s. r. o., Praha 1, CZ	22.08.2003
203593	Mediatel, spol. s r.o., Praha 8, CZ	CBO Czech, s. r. o., Praha 1, CZ	22.08.2003
204031	CORMEN s.r.o., Bystřice nad Pernštejnem, CZ	Vladimír Čížek, Bystřice nad Pernštejnem, CZ	02.09.2003
205281	DIVADLO BROADWAY, a.s., Praha 3, CZ	AHOLD Czech Republic, a.s., Brno, CZ	06.08.2003
206546	CORMEN s.r.o., Bystřice nad Pernštejnem, CZ	Vladimír Čížek, Bystřice nad Pernštejnem, CZ	02.09.2003
206547	CORMEN s.r.o., Bystřice nad Pernštejnem, CZ	Vladimír Čížek, Bystřice nad Pernštejnem, CZ	02.09.2003
206719	BONTON a.s., Praha 7, CZ	Bonton a. s., Praha 7, CZ	27.08.2003
207735	DAEWOO MOTOR CO., LTD, Incheon, KR	GM DAEWOO AUTO & TECHNOLOGY COMPANY, Bupyung-Gu, Incheon, KR	12.08.2003
208574	BONTON a.s., Praha 7, CZ	Bonton a. s., Praha 7, CZ	27.08.2003
209395	NIKOLAOS VAMVALIS AGRICULTURAL HANDICRAFT S.A., 57 009 Kalochori, GR	VAMVALIS FOODS INDUSTRIAL - COMMERCIAL S. A., Municipality of Ehedorou, Thessaloniki, GR	08.08.2003
211525	IPR Pharmaceuticals, Inc, Carolina, PR	AstraZeneca UK Limited, London, GB	14.08.2003
211605	BONTON a.s., Praha 7, CZ	Bonton a. s., Praha 7, CZ	27.08.2003
211897	DAEWOO MOTOR CO., LTD, Bupyung-ku, KR	GM DAEWOO AUTO & TECHNOLOGY COMPANY, Bupyung-Gu, Incheon, KR	12.08.2003
211908	DAEWOO MOTOR CO., LTD, Bupyung-ku, KR	GM DAEWOO AUTO & TECHNOLOGY COMPANY, Bupyung-Gu, Incheon, KR	12.08.2003
214206	Pavel Bambásek - Faset STRAKONICE, Strakonice, CZ	BNK, akciová společnost, Strakonice, CZ	04.08.2003
214527	Burton Retail Limited, London, GB	Hawkshead Retail Limited, London, GB	04.08.2003
214760	I. F. REAL a.s., Plzeň, CZ	ULS Letov Simulátory Letňany, s.r.o., Praha 9 - Letňany, CZ	01.09.2003

Číslo zápisu	Dřívější majitel	Nynější majitel	S účinností od:
217045	Jana Jesenská, Olomouc, CZ	Libor Sádlik, Brno, CZ	11.08.2003
217459	SPEED - PRESS spol. s r.o., Zlonice, CZ	SPEED PRESS Plus a.s., Zlonice, CZ	22.08.2003
217516	NIKOLAOS VAMVALIS AGRICULTURAL HANDICRAFT S.A., Thessaloniki, GR	VAMVALIS FOODS INDUSTRIAL - COMMERCIAL S. A., Municipality of Ehedorou, Thessaloniki, GR	08.08.2003
217517	NIKOLAOS VAMVALIS AGRICULTURAL HANDICRAFT S.A., Thessaloniki, GR	VAMVALIS FOODS INDUSTRIAL - COMMERCIAL S. A., Municipality of Ehedorou, Thessaloniki, GR	08.08.2003
217794	Ing. Vladimír Polášek - IPM MANAGERINK COMP., Zlín, CZ	XYROFIN TRADING LTD, Limassol, CY	25.08.2003
218077	Medical Technologies s.r.o., Praha 6, CZ	BTL Industries Limited, Wanchai, HK	05.08.2003
218210	Ing. Vladimír Polášek - IPM MANAGERINK COMP., Zlín, CZ	XYROFIN TRADING LTD, Limassol, CY	25.08.2003
219114	McCarter Slovakia a.s., Bratislava, SK	McCarter a.s., Bratislava, SK	20.08.2003
219142	Mediatel, spol. s r.o., Praha 8, CZ	CBO Czech, s. r. o., Praha 1, CZ	22.08.2003
219351	CORMEN s.r.o., Bystřice nad Pernštejnem, CZ	Vladimír Čížek, Bystřice nad Pernštejnem, CZ	02.09.2003
220087	BONTON, a.s., Praha 7, CZ	Bonton a. s., Praha 7, CZ	27.08.2003
220144	JOHNSON MATTHEY PUBLIC LIMITED COMPANY, London, GB	Clariant AG, MuttENZ, CH	20.08.2003
220145	JOHNSON MATTHEY PUBLIC LIMITED COMPANY, London, GB	Clariant AG, MuttENZ, CH	20.08.2003
220147	Mediatel, spol. s r.o., Praha 8, CZ	CBO Czech, s. r. o., Praha 1, CZ	22.08.2003
220392	Mediatel, spol. s r.o., Praha 8, CZ	CBO Czech, s. r. o., Praha 1, CZ	22.08.2003
221550	Ing. Vladimír Polášek - IPM MANAGERINK COMP., Zlín, CZ	XYROFIN TRADING LTD, Limassol, CY	25.08.2003
222107	SPEED PRESS, spol. s r. o., Zlonice, CZ	SPEED PRESS Plus a.s., Zlonice, CZ	22.08.2003
222478	Mediatel, spol. s r.o., Praha 8, CZ	CBO Czech, s. r. o., Praha 1, CZ	22.08.2003
222479	Mediatel, spol. s r.o., Praha 8, CZ	CBO Czech, s. r. o., Praha 1, CZ	22.08.2003
223277	ZNOJMIA TRADE MARK a.s., Znojmo, CZ	HAMÉ, a. s., Babice č. 572, CZ	27.08.2003
223725	E 63, a.s., Praha 4, CZ	BertelsmannSpringer CZ s. r. o., Praha 5, CZ	29.08.2003
223749	CORMEN s.r.o., Bystřice nad Pernštejnem, CZ	Vladimír Čížek, Bystřice nad Pernštejnem, CZ	02.09.2003
224364	MEDIATEL, spol. s r.o., Praha 8, CZ	CBO Czech, s. r. o., Praha 1, CZ	22.08.2003
224365	MEDIATEL, spol. s r.o., Praha 8, CZ	CBO Czech, s. r. o., Praha 1, CZ	22.08.2003
224366	MEDIATEL, spol. s r.o., Praha 8, CZ	CBO Czech, s. r. o., Praha 1, CZ	22.08.2003
224579	CEBO, a.s., Zlín, CZ	AG AUTO spol. s r. o., Ostrava - Zábřeh, CZ	20.08.2003
225279	Mediatel, spol. s r.o., Praha 8, CZ	CBO Czech, s. r. o., Praha 1, CZ	22.08.2003
225280	Mediatel, spol. s r.o., Praha 8, CZ	CBO Czech, s. r. o., Praha 1, CZ	22.08.2003
225281	Mediatel, spol. s r.o., Praha 8, CZ	CBO Czech, s. r. o., Praha 1, CZ	22.08.2003
226002	NORTON CHEMICAL PROCESS PRODUCTS CORPORATION, Stow, US, OH	Koch-Glitsch, LP, Wichita, US, KS	02.09.2003
226003	NORTON CHEMICAL PROCESS PRODUCTS CORPORATION, Stow, US, OH	Koch-Glitsch, LP, Wichita, US, KS	02.09.2003

Číslo zápisu	Dřívější majitel	Nynější majitel	S účinností od:
226074	CEBO, a.s., Zlín, CZ	AG AUTO spol. s r. o., Ostrava - Zábřeh, CZ	20.08.2003
226654	Ed. Haas Nahrungsmittel GmbH, Traun, AT	Ed. Haas Austria GmbH, Traun, AT	19.08.2003
226654	Ed. Haas Austria GmbH, Traun, AT	Ed. Haas International GmbH, Traun, AT	19.08.2003
227583	Rituals Holding B.V., Amsterdam, NL	Masada B.V., Amsterdam, NL	05.08.2003
228638	McCarter Slovakia a.s., Bratislava, SK	McCarter a.s., Bratislava, SK	20.08.2003
228709	ZNOJMIA TRADE MARK a.s., Znojmo, CZ	HAMÉ, a. s., Babice č. 572, CZ	27.08.2003
228710	ZNOJMIA TRADE MARK a.s., Znojmo, CZ	HAMÉ, a. s., Babice č. 572, CZ	27.08.2003
228711	ZNOJMIA TRADE MARK a.s., Znojmo, CZ	HAMÉ, a. s., Babice č. 572, CZ	27.08.2003
228995	Ing. Vladimír Polášek - IPM MANAGERINK COMP., Zlín, CZ	XYROFIN TRADING LTD, Limassol, CY	25.08.2003
229620	Ing. Janouch Viktor, Hradec Králové, CZ	Janouch a. s., Hradec Králové, CZ	25.08.2003
230201	Ing. Janouch Viktor, Hradec Králové, CZ	Janouch a. s., Hradec Králové, CZ	25.08.2003
230248	GENESIS COSMETICS INC., a Delaware Corporation, c/o United Corporate Services, Inc., Dover, US, DE	HORIZON COSMETICS INC., a Delaware Corporation, c/o United Corporate Services, Inc., Dover, US, DE	18.08.2003
230414	Ing. Vladimír Polášek - IPM MANAGERINK COMP., Zlín, CZ	XYROFIN TRADING LTD, Limassol, CY	25.08.2003
230498	K.L.M. PROFIT s.r.o., Česká Lípa, CZ	Ing. Kruntorádová Lenka, Česká Lípa, CZ	02.09.2003
230973	QTS Hradec Králové, s.r.o., Hradec Králové, CZ	QTS CZ s.r.o., Hradec Králové, CZ	19.08.2003
231503	Ing. Vladimír Polášek - IPM MANAGERINK COMP., Zlín, CZ	XYROFIN TRADING LTD, Limassol, CY	25.08.2003
232147	DAEWOO MOTOR CO., LTD., Incheon, KR	GM DAEWOO AUTO & TECHNOLOGY COMPANY, Bupyung-Gu, Incheon, KR	12.08.2003
233258	EUROPOLIS INVEST Immobilieninvestitions GmbH, Wien, AT	VBV drei Anlagen Vermietung GmbH, Wien, AT	20.08.2003
233258	VBV drei Anlagen Vermietung GmbH, Wien, AT	Europolis Invest Immobilien Management GmbH, Wien, AT	22.08.2003
234388	Ing. Janouch Viktor, Hradec Králové, CZ	Janouch a. s., Hradec Králové, CZ	25.08.2003
234389	Ing. Janouch Viktor, Hradec Králové, CZ	Janouch a. s., Hradec Králové, CZ	25.08.2003
234420	BB C - VILA DOMY, a. s., Praha 4, CZ	PASSERINVEST GROUP, a. s., Praha 2, CZ	05.08.2003
235323	E 63, a.s., Praha 4, CZ	BertelsmannSpringer CZ s. r. o., Praha 5, CZ	29.08.2003
235728	Herrera Patricia, Praha 4, CZ	Wilde Cosmetics GmbH, Eltville am Rhein, DE	05.08.2003
235957	MEDIATEL, spol. s r. o., Praha 8, CZ	CBO Czech, s. r. o., Praha 1, CZ	22.08.2003
235958	MEDIATEL, spol. s r. o., Praha 8, CZ	CBO Czech, s. r. o., Praha 1, CZ	22.08.2003
235959	MEDIATEL, spol. s r. o., Praha 8, CZ	CBO Czech, s. r. o., Praha 1, CZ	22.08.2003
235960	MEDIATEL, spol. s r. o., Praha 8, CZ	CBO Czech, s. r. o., Praha 1, CZ	22.08.2003
236298	ARTERIT s.r.o., Brno, CZ	DOM PRODUCTION CZ, s. r. o., Brno, CZ	04.08.2003
236576	EUROPOLIS INVEST Immobilieninvestitions GmbH, Wien, AT	VBV drei Anlagen Vermietung GmbH, Wien, AT	20.08.2003
236576	VBV drei Anlagen Vermietung GmbH, Wien, AT	Europolis Invest Immobilien Management GmbH, Wien, AT	22.08.2003

Číslo zápisu	Dřívější majitel	Nynější majitel	S účinností od:
236577	EUROPOLIS INVEST Immobilieninvestitions GmbH, Wien, AT	VBV drei Anlagen Vermietung GmbH, Wien, AT	20.08.2003
236577	VBV drei Anlagen Vermietung GmbH, Wien, AT	Europolis Invest Immobilien Management GmbH, Wien, AT	22.08.2003
236647	České dráhy, státní organizace, Praha 1, CZ	České dráhy, a. s., Praha 1, CZ	06.08.2003
237993	Anima Publishers, s.r.o., Zlín, CZ	Lease Plan Česká republika, s.r.o., Praha 5, CZ	18.08.2003
238303	VINOPRODUKT, a.s., Bratislava-Rača, SK	MOIRA, spol. s r. o., Nitra, SK	22.08.2003
238305	VINOPRODUKT, a.s., Bratislava-Rača, SK	MOIRA, spol. s r. o., Nitra, SK	22.08.2003
239368	Ing. Vladimír Polášek - IPM MANAGERINK COMP., Zlín, CZ	XYROFIN TRADING LTD, Limassol, CY	25.08.2003
239424	LE EURO-GEAR, spol. s r.o., Praha 4, CZ	LE GEAR Holdings s.r.o., Praha 4, CZ	07.08.2003
239430	McCarter Slovakia a.s., Bratislava, SK	McCarter a.s., Bratislava, SK	20.08.2003
239843	VINOPRODUKT, a.s., Bratislava, SK	MOIRA, spol. s r. o., Nitra, SK	22.08.2003
239844	VINOPRODUKT, a.s., Bratislava, SK	MOIRA, spol. s r. o., Nitra, SK	22.08.2003
239989	E 63, a.s., Praha 4, CZ	BertelsmannSpringer CZ s. r. o., Praha 5, CZ	29.08.2003
240027	VINOPRODUKT, a.s., Bratislava-Rača, SK	MOIRA, spol. s r. o., Nitra, SK	22.08.2003
240030	VINOPRODUKT, a.s., Bratislava-Rača, SK	MOIRA, spol. s r. o., Nitra, SK	22.08.2003
241061	BONTON, a.s., Praha 7, CZ	Bonton a. s., Praha 7, CZ	27.08.2003
241062	BONTON, a.s., Praha 7, CZ	Bonton a. s., Praha 7, CZ	27.08.2003
241063	BONTON, a.s., Praha 7, CZ	Bonton a. s., Praha 7, CZ	27.08.2003
241139	BONTON, akciová společnost, Praha 7, CZ	Bonton a. s., Praha 7, CZ	27.08.2003
241215	Hyundai Motor Company, Seoul, KR	H-D Michigan, Inc., Ann Arbor, US, MI	13.08.2003
241283	VINOPRODUKT, a.s., Bratislava, SK	MOIRA, spol. s r. o., Nitra, SK	22.08.2003
241830	Mediatel, spol. s r.o., Praha 8, CZ	CBO Czech, s. r. o., Praha 1, CZ	22.08.2003
241831	Mediatel, spol. s r.o., Praha 8, CZ	CBO Czech, s. r. o., Praha 1, CZ	22.08.2003
241832	Mediatel, spol. s r.o., Praha 8, CZ	CBO Czech, s. r. o., Praha 1, CZ	22.08.2003
242331	MEDIATEL, spol.s r.o., Praha 8, CZ	CBO Czech, s. r. o., Praha 1, CZ	22.08.2003
242530	PhDr. Chytilová Jana, Praha 1- Malá Strana, CZ	ARTMEDIA spol. s r.o., Praha 6, CZ	02.09.2003
242714	JPM Group, Birmingham, GB	JPM International Limited, Londýn, GB	28.08.2003
242983	IVAX - CR a.s., Opava - Komárov, CZ	IVAX Pharmaceuticals s. r. o., Opava - Komárov, CZ	02.09.2003
243147	Vinoprodukt, a.s., Bratislava - Rača, SR	MOIRA, spol. s r. o., Nitra, SK	22.08.2003
243473	STELPO s.r.o., Praha 5 - Stodůlky, CZ	Ondřej Jakoubek, Praha 5 - Stodůlky, CZ	18.08.2003
243491	International Business Machines Corporation, Armonk, US, NY	Hitachi Global Storage Technologies Netherlands B.V., Amsterdam, NL	11.08.2003
243492	International Business Machines Corporation, Armonk, US, NY	Hitachi Global Storage Technologies Netherlands B.V., Amsterdam, NL	11.08.2003
244073	MEDIATEL, spol. s r. o., Praha 8, CZ	CBO Czech, s. r. o., Praha 1, CZ	22.08.2003
244659	International Business Machines Corporation, Armonk, US, NY	Hitachi Global Storage Technologies Netherlands B.V., Amsterdam, NL	11.08.2003

Číslo zápisu	Dřívější majitel	Nynější majitel	S účinností od:
246802	E 63, a.s., Praha 4, CZ	BertelsmannSpringer CZ s.r.o., Praha 5, CZ	02.09.2003
247731	JPM Group, Birmingham, GB	JPM International Limited, Londýn, GB	28.08.2003
247732	JPM Group, Birmingham, GB	JPM International Limited, Londýn, GB	28.08.2003
248538	JPM Group, Birmingham, GB	JPM International Limited, Londýn, GB	28.08.2003
248687	Hachette Filipacchi 2000, spol. s r. o., Praha 6, CZ	INTERDECO, Levallois-Perret, FR	05.08.2003
248689	Hachette Filipacchi 2000, spol. s r. o., Praha 6, CZ	INTERDECO GLOBAL ADVERTISING, Levallois-Perret, FR	05.08.2003
248893	ARION - reklamní společnost s r.o., Hradec Králové, CZ	Úsovsko a. s., Úsov, CZ	22.08.2003
250012	Mediatel, spol.s r.o., Praha 8, CZ	CBO Czech, s. r. o., Praha 1, CZ	22.08.2003
250255	Univerzální správa majetku a. s., Praha 4, CZ	PPF majetková a.s., Praha 4, CZ	19.08.2003
250333	PhDr. Chytilová Jana, Praha 1, CZ	ARTMEDIA spol. s r.o., Praha 6, CZ	02.09.2003
252015	Daewoo Motor Co., Ltd., Inchon, KR	GM DAEWOO AUTO & TECHNOLOGY COMPANY, Bupyung-Gu, Incheon, KR	12.08.2003
252016	Daewoo Motor Co., Ltd., Inchon, KR	GM DAEWOO AUTO & TECHNOLOGY COMPANY, Bupyung-Gu, Incheon, KR	12.08.2003
252614	CALMET, s.r.o., Praha 5 - Stodůlky, CZ	Viterra Energy Services s.r.o., Praha 5 - Stodůlky, CZ	13.08.2003
252944	BONTON a.s., Praha 7, CZ	Bonton a. s., Praha 7, CZ	27.08.2003
252946	D - SYSTEM, s.r.o., Brno, CZ	Ehrlich Petr, Praha 7, CZ	22.08.2003
255157	Koyo Seiko Co., Ltd., Osaka, JP	FAVESS CO. LTD., Aichi, JP	11.08.2003
255247	ABC - MEDIA, spol. s r.o., Pardubice, CZ	GA developing spol. s r.o., Teplice - 1, CZ	11.08.2003
255308	FOSPOL, v.o.s., Prachovice, CZ	FOSPOL a.s., Prachovice, CZ	08.08.2003
255432	MEDIATEL, spol. s r.o., Praha 8, CZ	CBO Czech, s. r. o., Praha 1, CZ	22.08.2003
255956	FOSPOL, v.o.s., Prachovice, CZ	FOSPOL a.s., Prachovice, CZ	08.08.2003

ZMĚNY V ÚDAJÍCH O MAJITELÍCH OCHRANNÝCH ZNÁMEK

Číslo zápisu	Majitel	S účinností od:
157081	ELPRO - DELICIA, a. s., Příbram III/168, CZ	14.08.2003
157796	ELPRO - DELICIA, a. s., Příbram III/168, CZ	14.08.2003
158760	PORTEX LIMITED, London N. W. 2, GB	12.08.2003
158809	Masoneilan International, Inc., Norwood, US, MA	08.08.2003
158809	Dresser, Inc., Addison, US, TX	08.08.2003
161633	Bayer CropScience Limited, Hauxton, Cambridge, GB	21.08.2003
161941	Bayer CropScience Limited, Hauxton, Cambridge, GB	20.08.2003
162314	Hagenfastigheter AB, Stockholm, SE	06.08.2003
163295	Jeyes Group Limited, Thetford, Norfolk, GB	02.09.2003
163992	ELPRO - DELICIA, a. s., Příbram III/168, CZ	14.08.2003
164105	Bayer CropScience Limited, Hauxton, Cambridge, GB	14.08.2003
164294	Bayer CropScience Limited, Hauxton, Cambridge, GB	14.08.2003
164717	ELPRO - DELICIA, a. s., Příbram III/168, CZ	14.08.2003
165410	United Artists Corporation, a Delaware corporation, Los Angeles, US, CA	14.08.2003
165581	ECR - SK, s.r.o., Bratislava, SK	14.08.2003
165655	ALIACHEM a.s., Pardubice, Semtín, CZ	01.09.2003
165921	Merck & Co., Inc., společnost zřízená podle zákonů státu New Jersey, Whitehouse Station, US, NJ	11.08.2003
165986	Merck & Co., společnost zřízená podle zákonů státu New Jersey, Whitehouse Station, US, NJ	11.08.2003
166236	Bayer CropScience Limited, Hauxton, Cambridge, GB	14.08.2003
166400	PLASTIKA a.s., Kroměříž, CZ	20.08.2003
166462	Bayer CropScience Limited, Hauxton, Cambridge, GB	14.08.2003
166755	Altia Corporation, Helsinki, FI	29.08.2003
167690	Bayer CropScience Limited, Hauxton, Cambridge, GB	14.08.2003
170404	Mediatel, spol. s r. o., Praha 8, CZ	22.08.2003
170838	WICO B.G.M., a. s., Děčín, CZ	06.08.2003
171046	Bayer CropScience Limited, Hauxton, Cambridge, GB	14.08.2003
172221	Mediatel, spol. s r. o., Praha 8, CZ	22.08.2003
172222	Mediatel, spol. s r. o., Praha 8, CZ	22.08.2003
172223	Mediatel, spol. s r. o., Praha 8, CZ	22.08.2003
173275	STAVTRANS, spol. s r. o., Praha 10, CZ	13.08.2003
173730	Albright & Wilson Limited, Oldbury, West Midlands, GB	05.08.2003
173730	Rhodia Consumer Specialties Limited, Oldbury, West Midlands, GB	05.08.2003
173982	Mediatel, spol. s r. o., Praha 8, CZ	22.08.2003

Číslo zápisu	Majitel	S účinností od:
173983	Mediatel, spol. s r. o., Praha 8, CZ	22.08.2003
173984	Mediatel, spol. s r. o., Praha 8, CZ	22.08.2003
173985	Mediatel, spol. s r. o., Praha 8, CZ	22.08.2003
173986	Mediatel, spol. s r. o., Praha 8, CZ	22.08.2003
175519	Altia Corporation, Helsinki, FI	29.08.2003
176744	Mediatel, spol. s r. o., Praha 8, CZ	22.08.2003
177829	BAUER NIKE HOCKEY INC., St.-Jerome, Quebec, CA	12.08.2003
178032	PRAGOCHEMA, spol. s r.o., Praha 10 - Uhřetěves, CZ	26.08.2003
178033	PRAGOCHEMA, spol. s r.o., Praha 10 - Uhřetěves, CZ	26.08.2003
178061	PROMPTUS, spol. s r.o., Děčín, CZ	26.08.2003
178287	Mediatel, spol. s r. o., Praha 8, CZ	22.08.2003
178288	Mediatel, spol. s r. o., Praha 8, CZ	22.08.2003
178394	Merino, spol. s r.o., Týn nad Vltavou, CZ	05.08.2003
180415	Mediatel, spol. s r. o., Praha 8, CZ	22.08.2003
180666	AG FOODS s.r.o., Brno - Lesná, CZ	02.09.2003
180786	Severomoravská plynárenská, a.s., Ostrava, Moravská Ostrava, CZ	11.08.2003
180787	Severomoravská plynárenská, a.s., Ostrava, Moravská Ostrava, CZ	27.08.2003
180993	UNIQA pojišťovna, a.s., Praha 6, CZ	26.08.2003
181050	BOKI TRADE spol. s r.o., Praha 1, CZ	25.08.2003
181076	MUDr. Miroslav Havrda, Hradec Králové, CZ	02.09.2003
181309	Mediatel, spol. s r. o., Praha 8, CZ	22.08.2003
181612	LAKTOS PRAHA spol. s r.o., Praha 4, CZ	21.08.2003
181614	LAKTOS PRAHA spol. s r.o., Praha 4, CZ	21.08.2003
181615	LAKTOS PRAHA spol. s r.o., Praha 4, CZ	21.08.2003
181961	Ekobal, s.r.o., Praha 2, CZ	26.08.2003
182103	Mediatel, spol. s r. o., Praha 8, CZ	22.08.2003
182104	Mediatel, spol. s r. o., Praha 8, CZ	22.08.2003
182105	Mediatel, spol. s r. o., Praha 8, CZ	22.08.2003
182155	BoltSoft spol. s r.o., Nový Jičín, CZ	06.08.2003
182193	Mediatel, spol. s r. o., Praha 8, CZ	22.08.2003
182960	LAKTOS PRAHA spol s r.o., Praha 4, CZ	21.08.2003
183258	ARTYPA Holubov, spol. s r.o., Křemže, CZ	08.08.2003
183368	ACCT-Rakousko-česká poradní a obchodní spol. s r.o., Praha 1, CZ	02.09.2003
183410	LAKTOS PRAHA spol. s r.o., Praha 4, CZ	21.08.2003
183411	LAKTOS PRAHA spol. s r.o., Praha 4, CZ	21.08.2003
183800	TARGO PROMOTION PRAHA spol. s r.o., Praha 1, CZ	26.08.2003
183869	Mediatel, spol. s r. o., Praha 8, CZ	22.08.2003

Číslo zápisu	Majitel	S účinností od:
183928	Rolex, s.r.o., Břežnice - Martinice čp.26, CZ	25.08.2003
184097	Artisoft, Inc., Cambridge, US, MA	08.08.2003
184344	MEDITRAVEL, spol. s r.o., Brno, CZ	26.08.2003
184345	MEDITRAVEL, spol. s r.o., Brno, CZ	26.08.2003
184346	MEDITRAVEL, spol. s r.o., Brno, CZ	26.08.2003
184402	United Artists Corporation, a Delaware corporation, Los Angeles, US, CA	14.08.2003
184551	LAKTOS PRAHA spol. s r.o., Praha 4, CZ	21.08.2003
184688	RESTAV s.r.o., Praha 10, CZ	25.08.2003
185608	PROFIMONT a.s., Hradec Králové, CZ	08.08.2003
185650	LAKTOS PRAHA spol. s r.o., Praha 4, CZ	21.08.2003
185651	LAKTOS PRAHA spol. s r.o., Praha 4, CZ	21.08.2003
185656	TRYMET s.r.o., Brno, CZ	01.09.2003
185719	ASOCIACE PUR - Česká společnost pro polyuretan ve stavebnictví, Černošice, CZ	01.09.2003
185914	MATTES AD, spol. s r.o., Frýdek-Místek, CZ	26.08.2003
185927	Scottish & Newcastle plc, Edinburgh, Scotland, GB	26.08.2003
185944	High Security Products a.s., Praha 4, CZ	01.09.2003
186311	ENVIREX, spol. s r.o., Nové Město na Moravě, CZ	01.09.2003
186425	ACCT-Rakousko-česká poradní a obchodní spol. s r.o., Praha 1, CZ	02.09.2003
186575	Josef Hnyluch, Ostrava - Vítkovice, CZ	01.09.2003
186672	SWENS PLUS s.r.o., České Budějovice, CZ	20.08.2003
186747	Mediatel, spol. s r.o., Praha 8, CZ	22.08.2003
186747	Mediatel, spol. s r. o., Praha 8, CZ	22.08.2003
186897	Mediatel, spol. s r. o., Praha 8, CZ	22.08.2003
186898	Mediatel, spol. s r. o., Praha 8, CZ	22.08.2003
186899	Mediatel, spol. s r. o., Praha 8, CZ	22.08.2003
186900	Mediatel, spol. s r. o., Praha 8, CZ	22.08.2003
186901	Mediatel, spol. s r. o., Praha 8, CZ	22.08.2003
186933	Lilly Pharma GmbH & Co. KG, Norderfriedrichskoog, DE	05.08.2003
186998	Ing. Vladimír Horský, Černošice, CZ	26.08.2003
187052	Ilona Sobotková, Mikulov, CZ	12.08.2003
187069	Ing. Ivan Kuboušek, České Budějovice, CZ	26.08.2003
187070	Ing. Ivan Kuboušek, České Budějovice, CZ	26.08.2003
187490	ITEMA spol. s r.o., Olomouc, CZ	07.08.2003
187496	BESTAR s.r.o., Kosmonosy, CZ	26.08.2003
187563	Bellex, s.r.o., Brno, CZ	21.08.2003
187654	ATEN INTERNATIONAL CO., LTD., Taipei, TW	02.09.2003
187776	STAMO spol. s r.o., Ostrava-Slezská Ostrava, CZ	01.09.2003

Číslo zápisu	Majitel	S účinností od:
188186	Fiskars Oyj Abp, HELSINKI, FI	01.09.2003
188746	Lorenz Bahlsen Snack-World Holding GmbH & Co. KG, Hannover, DE	04.08.2003
188907	TENEZ a.s., Chotěboř, CZ	20.08.2003
188936	TRIM s.r.o., Zlín, CZ	06.08.2003
189129	Mediatel, spol. s r. o., Praha 8, CZ	22.08.2003
189464	A & L soft, s r.o., Praha 8, CZ	26.08.2003
190181	TELMONT s.r.o., Praha 4, CZ	21.08.2003
190242	Mediatel, spol. s r. o., Praha 8, CZ	22.08.2003
190703	Mediatel, spol. s r.o., Praha 8, CZ	22.08.2003
190703	Mediatel, spol. s r. o., Praha 8, CZ	22.08.2003
190704	Mediatel, spol. s r.o., Praha 8, CZ	22.08.2003
190704	Mediatel, spol. s r. o., Praha 8, CZ	22.08.2003
190705	Mediatel, spol. s r.o., Praha 8, CZ	22.08.2003
190705	Mediatel, spol. s r. o., Praha 8, CZ	22.08.2003
190706	Mediatel, spol. s r.o., Praha 8, CZ	22.08.2003
190706	Mediatel, spol. s r. o., Praha 8, CZ	22.08.2003
191041	TENCEL LTD., Derby, Derbyshire, GB	12.08.2003
191051	CLARTON spol. s r.o., Čelákovice, CZ	25.08.2003
191078	CZECH INN v.o.s. - v likvidaci, Blansko, CZ	07.08.2003
191188	Altia Corporation, Helsinki, FI	29.08.2003
191189	Altia Corporation, Helsinki, FI	29.08.2003
192019	Merkuria Plus, a.s., Praha 1, CZ	14.08.2003
192552	INDECO CZ, s.r.o., Praha 9 - Čakovice, CZ	19.08.2003
194332	GAS s.r.o., Říčany u Prahy, CZ	01.09.2003
194457	Nakladatelství Slovo a obraz s.r.o., v likvidaci, Praha 4 - Horní Roztyly, CZ	06.08.2003
194922	Jihočeské lesy České Budějovice a.s., Nové Hradky, CZ	25.08.2003
195398	Nakladatelství Slovo a obraz s.r.o., v likvidaci, Praha 4 - Horní Roztyly, CZ	06.08.2003
197343	DISPECHEM spol. s r.o., Křetín, CZ	27.08.2003
197344	DISPECHEM spol. s r.o., Křetín, CZ	27.08.2003
197345	DISPECHEM spol. s r.o., Křetín, CZ	27.08.2003
197346	DISPECHEM spol. s r.o., Křetín, CZ	27.08.2003
197347	DISPECHEM spol. s r.o., Křetín, CZ	27.08.2003
197925	Mediatel, spol. s r. o., Praha 8, CZ	22.08.2003
198220	Peter Schier, Regensburgh, DE	25.08.2003
198797	PATROL group s. r. o., Jihlava, CZ	11.08.2003
199117	PATROL group s.r.o., Jihlava, CZ	13.08.2003
199141	DISPECHEM spol. s r.o., Křetín, CZ	27.08.2003

Číslo zápisu	Majitel	S účinností od:
199318	VIDEO WORLD spol. s r.o., Ostrava - Mariánské Hory, CZ	08.08.2003
199835	Choceňská mlékárna s.r.o., Choceň, CZ	02.09.2003
201032	United Artists Corporation, a Delaware corporation, Los Angeles, US, CA	14.08.2003
202309	PRAGOMEX, spol. s r.o., Praha 1, CZ	14.08.2003
202887	Mediatel, spol. s r.o., Praha 8, CZ	22.08.2003
202887	Mediatel, spol. s r. o., Praha 8, CZ	22.08.2003
203593	Mediatel, spol. s r.o., Praha 8, CZ	22.08.2003
203593	Mediatel, spol. s r. o., Praha 8, CZ	22.08.2003
204312	AXIMA, spol. s r. o., Brno, CZ	18.08.2003
204313	AXIMA, spol. s r. o., Brno, CZ	18.08.2003
205266	DISPECHEM spol. s r.o., Křetín, CZ	27.08.2003
206350	ELPRO - DELICIA, a. s., Příbram III/168, CZ	14.08.2003
206351	ELPRO - DELICIA, a. s., Příbram III/168, CZ	14.08.2003
206966	ELPRO - DELICIA, a. s., Příbram III/168, CZ	14.08.2003
207651	HART - PIPE, s. r. o., Praha 7, CZ	22.08.2003
213722	AQ OKNA a.s., Praha 9, CZ	01.09.2003
214527	Burton Retail Limited, London, GB	04.08.2003
214527	Hawkshead Retail Limited, Oxford, Oxon, GB	04.08.2003
214747	Bushman Company a. s., Praha 4 - Braník, CZ	20.08.2003
217528	WEBCOM a. s., Ostrava - Kunčičky, CZ	28.08.2003
217529	WEBCOM a. s., Ostrava - Kunčičky, CZ	28.08.2003
218129	TECHFLOOR s. r. o., Sadská, CZ	27.08.2003
218998	Arcibiskupské vinné sklepy Kroměříž, spol. s r. o., Hovorany, CZ	06.08.2003
219142	Mediatel, spol. s r.o., Praha 8, CZ	22.08.2003
219142	Mediatel, spol. s r. o., Praha 8, CZ	22.08.2003
220147	Mediatel, spol. s r.o., Praha 8, CZ	22.08.2003
220147	Mediatel, spol. s r. o., Praha 8, CZ	22.08.2003
220305	HART - PIPE, s. r. o., Praha 7, CZ	22.08.2003
220392	Mediatel, spol. s r.o., Praha 8, CZ	22.08.2003
220392	Mediatel, spol. s r. o., Praha 8, CZ	22.08.2003
222478	Mediatel, spol. s r.o., Praha 8, CZ	22.08.2003
222478	Mediatel, spol. s r. o., Praha 8, CZ	22.08.2003
222479	Mediatel, spol. s r.o., Praha 8, CZ	22.08.2003
222479	Mediatel, spol. s r. o., Praha 8, CZ	22.08.2003
223042	SEDLÁK INTERIER s. r. o., Praha 2, CZ	11.08.2003
224364	Mediatel, spol. s r. o., Praha 8, CZ	22.08.2003
224365	Mediatel, spol. s r. o., Praha 8, CZ	22.08.2003

Číslo zápisu	Majitel	S účinností od:
224366	Mediatel, spol. s r. o., Praha 8, CZ	22.08.2003
224763	POPRON, a.s., Praha 1, CZ	25.08.2003
224764	POPRON, a.s., Praha 1, CZ	25.08.2003
224765	POPRON, a.s., Praha 1, CZ	25.08.2003
225279	Mediatel, spol. s r. o., Praha 8, CZ	22.08.2003
225279	Mediatel, spol. s r. o., Praha 8, CZ	22.08.2003
225280	Mediatel, spol. s r. o., Praha 8, CZ	22.08.2003
225280	Mediatel, spol. s r. o., Praha 8, CZ	22.08.2003
225281	Mediatel, spol. s r. o., Praha 8, CZ	22.08.2003
225281	Mediatel, spol. s r. o., Praha 8, CZ	22.08.2003
225570	TELESIS CZ s. r. o., Praha 4, CZ	07.08.2003
225901	NOACK ČR, spol. s r. o., Praha 4, CZ	20.08.2003
225902	NOACK ČR, spol. s r. o., Praha 4, CZ	20.08.2003
225903	NOACK ČR, spol. s r. o., Praha 4, CZ	20.08.2003
227168	OrBit, spol. s r. o., Nový Jičín, CZ	28.08.2003
228714	DCK Holoubkov Bohemia a.s., Holoubkov 79, CZ	02.09.2003
228797	HESTIA, občanské sdružení, Praha 1, CZ	12.08.2003
232673	INDECO CZ s.r.o., Praha 9 - Čakovice, CZ	19.08.2003
234420	BB C - VILA DOMY, a. s., Praha 4, CZ	05.08.2003
234433	Choceňská mlékárna s.r.o., Choceň, CZ	02.09.2003
235113	Choceňská mlékárna s.r.o., Choceň, CZ	02.09.2003
235212	United Artists Corporation, a Delaware corporation, Los Angeles, US, CA	14.08.2003
235957	Mediatel, spol. s r. o., Praha 8, CZ	22.08.2003
235958	Mediatel, spol. s r. o., Praha 8, CZ	22.08.2003
235959	Mediatel, spol. s r. o., Praha 8, CZ	22.08.2003
235960	Mediatel, spol. s r. o., Praha 8, CZ	22.08.2003
241830	Mediatel, spol. s r. o., Praha 8, CZ	22.08.2003
241830	Mediatel, spol. s r. o., Praha 8, CZ	22.08.2003
241831	Mediatel, spol. s r. o., Praha 8, CZ	22.08.2003
241831	Mediatel, spol. s r. o., Praha 8, CZ	22.08.2003
241832	Mediatel, spol. s r. o., Praha 8, CZ	22.08.2003
241832	Mediatel, spol. s r. o., Praha 8, CZ	22.08.2003
242331	Mediatel, spol. s r. o., Praha 8, CZ	22.08.2003
243937	Friall s. r. o., Tábor, CZ	20.08.2003
243938	Friall s. r. o., Tábor, CZ	20.08.2003
243939	Friall s. r. o., Tábor, CZ	20.08.2003
243940	Friall s. r. o., Tábor, CZ	20.08.2003

Číslo zápisu	Majitel	S účinností od:
244073	Mediatel, spol. s r. o., Praha 8, CZ	22.08.2003
244507	BPA sport marketing a. s., Praha 1, CZ	08.08.2003
246201	Bushman Company a. s., Praha 4 - Braník, CZ	20.08.2003
246202	Bushman Company a. s., Praha 4 - Braník, CZ	20.08.2003
246519	MEDIARESEARCH, a. s., Praha 2, CZ	14.08.2003
246520	MEDIARESEARCH, a. s., Praha 2, CZ	14.08.2003
246705	STORMWARE s.r.o., Jihlava, CZ	20.08.2003
249570	NAR marketing s. r. o., Moravská Ostrava, CZ	20.08.2003
249571	NAR marketing s. r. o., Moravská Ostrava, CZ	20.08.2003
250012	Mediatel, spol. s r. o., Praha 8, CZ	22.08.2003
250452	WI-FI ALLIANCE, Mountain View, US, CA	28.08.2003
251261	GATEWAY, Inc., Poway, US, CA	12.08.2003
251723	Mochovské mrazírny a. s., Mochov 70, CZ	26.08.2003
251724	Mochovské mrazírny a. s., Mochov 70, CZ	26.08.2003
251789	NESPA s. r. o., Nitrianské Pravno, SK	05.08.2003
252401	Mochovské mrazírny a. s., Mochov 70, CZ	26.08.2003
252402	Mochovské mrazírny a. s., Mochov 70, CZ	26.08.2003
252736	MEPHACENTRUM, a.s., Ostrava - Poruba, CZ	19.08.2003
252737	MEPHACENTRUM, a.s., Ostrava - Poruba, CZ	19.08.2003
253066	KAVIS, spol. s r. o., Ostrava - Přívoz, CZ	26.08.2003
254044	Aviva životní pojišťovna, a.s., Praha 2, CZ	01.09.2003
254367	AED PROJECT Architecture Engineering Design, s.r.o., Praha 5, CZ	02.09.2003
254942	WAKKENHAT CZECH, s. r. o., Praha 11 - Rožtyly, CZ	04.08.2003
255191	Milan Zummer, Plzeň, CZ	27.08.2003
255432	Mediatel, spol. s r. o., Praha 8, CZ	22.08.2003
255498	ASCARI CARS LIMITED, Aberdeen, Scotland, GB	02.09.2003
255499	ASCARI CARS LIMITED, Aberdeen, Scotland, GB	02.09.2003

OMEZENÍ SEZNAMU VÝROBKŮ A SLUŽEB OCHRANNÝCH ZNÁMEK

(111) **224363**

(510) (5) farmaceutické a sanitární přípravky, dietetické látky upravené k lékařskému použití, dětská výživa, náplasti, obvazový materiál, materiál pro plombování zubů, zubní vosk, farmaceutické přípravky, léčiva, nápoje, dietetické látky a výživné látky pro lékařské využití, veškeré založené na sojových proteinech a sojových vláknech; (29) maso, ryby, drůbež a zvěřina, masové extrakty, konzervované, sušené a zavažené ovoce a zelenina, želé, džemy, ovocné šťávy, vejce, mléko a mléčné produkty, jedlé oleje a tuky; (30) sojové maso v různých formách (mleté i ve formě hamburgerů), výživné látky na bázi soji, doplňky potravin (ne pro lékařské použití) na bázi soji a určené pro zkvalitnění výživy, živiny založené na bázi soji v podobě sypké i pevné určené zejména pro účely váhové kontroly a váhové redukce; (32) nealkoholické nápoje nahrazující jídlo k účelům hubnutí.

s účinností ode dne 04.08.2003

ZÁNIKY OCHRANNÝCH ZNÁMEK

Číslo zápisu	Datum zániku:				
99847	11.01.2003	178302	04.01.2003	179741	29.12.2002
100394	31.12.2002	178318	30.12.2002	179742	29.12.2002
100395	31.12.2002	178323	21.12.2002	179765	22.12.2002
100397	31.12.2002	178371	21.12.2002	179767	30.12.2002
109029	04.01.2003	179523	21.12.2002	179768	30.12.2002
151084	08.01.2003	179524	21.12.2002	179769	30.12.2002
161278	29.12.2002	179526	28.12.2002	179812	29.12.2002
161370	28.12.2002	179527	29.12.2002	179813	04.01.2003
161374	05.01.2003	179547	29.12.2002	179842	22.12.2002
161771	09.01.2003	179561	21.12.2002	179843	21.12.2002
164651	29.01.2000	179593	21.12.2002	179845	21.12.2002
165393	28.12.2002	179598	22.12.2002	179852	28.12.2002
165462	28.12.2002	179613	30.12.2002	179853	29.12.2002
165489	28.12.2002	179675	21.12.2002	179854	29.12.2002
165556	04.01.2003	179676	21.12.2002	179855	29.12.2002
166427	30.01.1996	179677	21.12.2002	179856	29.12.2002
172072	22.12.2002	179678	21.12.2002	179859	30.12.2002
172694	28.12.2002	179680	22.12.2002	179860	07.01.2003
172825	31.12.2002	179682	22.12.2002	179863	07.01.2003
173240	11.01.2003	179683	23.12.2002	179988	30.12.2002
174559	23.12.2002	179684	23.12.2002	179989	30.12.2002
175770	28.12.2002	179685	23.12.2002	180125	30.12.2002
175954	30.12.2002	179686	23.12.2002	180126	30.12.2002
175955	30.12.2002	179687	29.12.2002	180129	29.12.2002
176295	19.11.2001	179688	29.12.2002	180136	31.12.2002
176557	30.12.2002	179689	29.12.2002	180499	05.01.2003
176758	23.12.2002	179690	29.12.2002	180502	29.12.2002
176864	22.12.2002	179692	29.12.2002	180503	22.12.2002
177112	11.01.2003	179693	29.12.2002	180504	22.12.2002
178300	30.12.2002	179698	28.12.2002	180505	22.12.2002
178301	29.12.2002	179740	29.12.2002	180520	30.12.2002

Číslo zápisu	Datum zániku:				
180603	11.01.2003	182526	31.12.2002	186004	30.12.2002
180810	28.12.2002	182529	11.01.2003	186096	07.01.2003
180860	21.12.2002	182535	21.12.2002	186099	07.01.2003
180976	21.12.2002	182544	11.01.2003	186108	30.12.2002
181010	28.12.2002	182629	04.01.2003	186121	23.12.2002
181021	28.12.2002	182647	06.01.2003	186333	29.12.2002
181468	08.01.2003	182666	28.12.2002	186335	29.12.2002
181471	11.01.2003	182895	30.12.2002	186362	29.12.2002
181569	30.12.2002	183020	23.12.2002	186459	28.12.2002
181659	30.12.2002	183021	11.01.2003	186461	30.12.2002
181900	08.01.2003	183133	29.12.2002	186571	30.12.2002
181987	21.12.2002	183192	30.12.2002	186584	30.12.2002
181997	11.01.2003	183260	21.12.2002	186609	11.01.2003
181998	11.01.2003	183263	07.01.2003	186685	28.12.2002
182083	30.12.2002	183396	30.12.2002	187211	29.12.2002
182263	28.12.2002	183441	31.12.2002	187290	22.12.2002
182308	31.12.2002	183603	31.12.2002	187291	22.12.2002
182309	07.01.2003	183676	29.12.2002	187292	22.12.2002
182310	22.12.2002	183837	22.12.2002	187293	22.12.2002
182311	29.12.2002	183842	30.12.2002	187384	21.12.2002
182312	22.12.2002	183853	30.12.2002	187385	28.12.2002
182314	23.12.2002	184087	31.12.2002	187386	30.12.2002
182315	29.12.2002	184126	22.12.2002	187387	30.12.2002
182378	30.12.2002	184196	29.12.2002	187388	30.12.2002
182504	21.12.2002	184418	29.12.2002	188063	25.08.2003
182505	21.12.2002	184419	29.12.2002	188572	23.12.2002
182507	23.12.2002	184543	30.12.2002	188573	23.12.2002
182509	29.12.2002	184658	31.12.2002	188575	29.12.2002
182510	29.12.2002	184659	31.12.2002	188584	31.12.2002
182511	29.12.2002	184694	31.12.2002	188585	31.12.2002
182516	30.12.2002	185249	11.01.2003	188586	31.12.2002
182521	30.12.2002	185396	29.12.2002	188587	31.12.2002
182525	31.12.2002	185449	29.12.2002	188588	31.12.2002

Číslo zápisu	Datum zániku:
188589	31.12.2002
188592	04.01.2003
188594	07.01.2003
188595	08.01.2003
188596	11.01.2003
188597	11.01.2003
190126	30.12.2002
190127	30.12.2002
190995	21.12.2002
190997	28.12.2002
190999	30.12.2002
191000	30.12.2002
191781	11.01.2003
191782	11.01.2003
192619	30.12.2002
193335	21.12.2002
194065	30.12.2002
194875	28.12.2002
231340	24.06.2003
242787	29.07.2003
255417	04.01.2003
255726	21.08.2003

ZÁPISY LICENČNÍCH SMLUV K OCHRANNÝM ZNÁMKÁM

Číslo zápisu	Majitel	Nabyvatel licence	Druh licence	Datum uzavření licenční smlouvy	S účinností od data
170528	MIS Quality Management Corp., a Delaware corporation, Wilmington, US, DE;	Moody's Investors Service, Inc., New York, NY 10007, USA;	Nevýlučná	18.11.2002	05.08.2003
171757	Chirana X - RAY, a.s., Ostrava - Moravská Ostrava, CZ;	M.O.C., s.r.o., Stará Turá, Slovenská republika;	Výlučná	25.06.2003	01.09.2003
171758	Chirana X - RAY, a.s., Ostrava - Moravská Ostrava, CZ;	M.O.C., s.r.o., Stará Turá, Slovenská republika;	Výlučná	25.06.2003	01.09.2003
171759	Chirana X - RAY, a.s., Ostrava - Moravská Ostrava, CZ;	M.O.C., s.r.o., Stará Turá, Slovenská republika;	Výlučná	25.06.2003	01.09.2003
178257	České dráhy, a.s., Praha 1, CZ;	Ing. Bohumil Kohout, Bechyně;	Nevýlučná	14.05.2003	04.08.2003
178257	České dráhy, a.s., Praha 1, CZ;	TALPA, spol. s r.o., Pilníkov;	Nevýlučná	14.05.2003	04.08.2003
178257	České dráhy, a.s., Praha 1, CZ;	DERPAL s.r.o., České Budějovice;	Nevýlučná	14.05.2003	04.08.2003
178257	České dráhy, a.s., Praha 1, CZ;	Bierhanzl Group, a.s., Břežnice;	Nevýlučná	15.07.2003	13.08.2003
178257	České dráhy, a.s., Praha 1, CZ;	REVI, s.r.o., Nitra, Slovenská republika;	Nevýlučná	24.07.2003	01.09.2003
192942	České dráhy, a.s., Praha 1, CZ;	Miroslav Horký, Litoměřice;	Nevýlučná	05.06.2003	05.08.2003
192942	České dráhy, a.s., Praha 1, CZ;	Ing. Bohumil Kohout, Bechyně;	Nevýlučná	14.05.2003	05.08.2003
192942	České dráhy, a.s., Praha 1, CZ;	TALPA, spol. s r.o., Pilníkov;	Nevýlučná	14.05.2003	05.08.2003
192942	České dráhy, a.s., Praha 1, CZ;	DERPAL s.r.o., České Budějovice;	Nevýlučná	14.05.2003	05.08.2003
192942	České dráhy, a.s., Praha 1, CZ;	Bierhanzl Group, a.s., Břežnice;	Nevýlučná	15.07.2003	12.08.2003
192942	České dráhy, a.s., Praha 1, CZ;	REVI, s.r.o., Nitra, Slovenská republika;	Nevýlučná	24.07.2003	01.09.2003
192942	České dráhy, a.s., Praha 1, CZ;	Mikuláš Ďabolko, Medzilaborce, Slovenská republika;	Nevýlučná	24.07.2003	01.09.2003
192942	České dráhy, a.s., Praha 1, CZ;	František Kovalčík, Veľký Šariš, Slovenská republika;	Nevýlučná	24.07.2003	01.09.2003
192942	České dráhy, a.s., Praha 1, CZ;	Ing. Valent Sabol, Chminianska Nová Ves 4, Slovenská republika;	Nevýlučná	24.07.2003	01.09.2003
192942	České dráhy, a.s., Praha 1, CZ;	Miroslav Červeňan, Gelnica, Slovenská republika;	Nevýlučná	24.07.2003	01.09.2003
214683	Sdružení pro označování textilu, oděvů a kožedělných výrobků symboly údržby - SOTEX, Brno, CZ;	ČI-PRA servis, spol. s r.o., Praha 10;	Nevýlučná	23.07.2003	06.08.2003
214683	Sdružení pro označování textilu, oděvů a kožedělných výrobků symboly údržby - SOTEX, Brno, CZ;	Čistírna a prádelna, Tomáš Freiburger, Hranice;	Nevýlučná	08.01.2002	06.08.2003

Číslo zápisu	Majitel	Nabyvatel licence	Druh licence	Datum uzavření licenční smlouvy	S účinností od data
214683	Sdružení pro označování textilu, oděvů a kožedělných výrobků symboly údržby - SOTEX, Brno, CZ;	Ing. Gabriela Polanská ,TIBEX, Včelná;	Nevýlučná	09.05.2003	06.08.2003
235652	ANKRA, spol.s r.o., Petřvald, CZ;	GEOBOLT, s.r.o., Petřvald u Karviné;	Výlučná	28.07.2003	05.08.2003
246918	Pivovar Černá Hora, a.s., Černá Hora 3/5, CZ;	PIVOVAR EGGENBERG, a.s., Český Krumlov;	Nevýlučná	17.07.2003	06.08.2003

MEZINÁRODNÍ ZÁPISY OCHRANNÝCH ZNÁMEK

- (111) **180785**
(811) 805122
(220) 30.07.2002
(151) 28.10.2002
(511) 1, 2, 6, 7, 17, 20, 42
(890) AT, DE, HU, LT, PL, RU
- (111) **226837**
(811) 805679
(220) 20.02.2003
(151) 20.02.2003
(511) 29
(890) AT, DE, HU, PL, SK
- (111) **226838**
(811) 805993
(220) 20.02.2003
(151) 20.02.2003
(511) 29
(890) AT, DE, HU, PL, SK
- (111) **232262**
(811) 806025
(220) 06.01.2003
(151) 26.03.2003
(511) 25
(890) AT, BX, CN, DE, ES, FR, HU, IT, PL, PT, RU, SI, SK, UA
- (111) **241791**
(811) 805953
(220) 25.05.2001
(151) 27.01.2003
(511) 29, 30, 32
(890) AT, BX, CH, DE, ES, FR, HR, HU, IT, PL, RU, SK, TR
- (111) **242867**
(811) 806263
(220) 25.09.2002
(151) 19.05.2003
(511) 24, 25, 26
(890) AT, BA, BG, BX, BY, CH, DE, FR, HR, HU, IT, PL, RU, SI, SK, UA, YU
- (111) **245896**
(811) 805068
(220) 08.10.2001
(151) 28.03.2003
(511) 9, 11
(890) PL, SK
- (111) **247976**
(811) 806788
(220) 15.01.2001
(151) 29.10.2002
(511) 5
(890) BY, HU, KZ, PL, SI
- (111) **249890**
(811) 805057
(220) 30.05.2002
(151) 25.11.2002
(511) 3, 5, 16
(890) AT, BG, BX, CH, DE, HR, HU, IT, PL, RO, RU, SI, SK, UA, YU
- (111) **251163**
(811) 805930
(220) 09.07.2002
(151) 28.03.2003
(511) 8, 20, 21
(890) AT, BX, CH, DE, FR, GB, HU, IT, PL, RU, SK, UA
- (111) **251171**
(811) 805974
(220) 07.08.2002
(151) 27.01.2003
(511) 9, 38, 42
(890) AT, CN, DE, EE, ES, FR, HU, IT, LT, LV, PL, RU, SK, TR, UA
- (111) **251327**
(811) 807420
(220) 08.08.2001
(151) 19.05.2003
(511) 3
(890) PL, SK
- (111) **252103**
(811) 804424
(220) 15.08.2002
(151) 24.02.2003
(511) 6, 19, 37
(890) AT, BX, DE, FR, HU, IT, PL, RU, SK
- (111) **252104**
(811) 804263
(220) 15.08.2002
(151) 24.02.2003
(511) 6, 19, 37
(890) AT, BX, DE, FR, HU, IT, PL, RU, SK
- (111) **252118**
(811) 804494
(220) 10.09.2002
(151) 24.02.2003
(511) 5
(890) BG, EE, HR, KZ, LT, LV, PL, RO, RU, UA, UZ, YU
- (111) **252929**
(811) 807390
(220) 17.09.2002
(151) 12.03.2003
(511) 30, 32
(890) AT, BX, CH, DE, DK, ES, FI, FR, GB, GR, HR, HU, IE, IT, NO, PL, PT, SE
- (111) **252931**
(811) 806609
(220) 19.09.2002
(151) 12.03.2003
(511) 2, 19, 24, 37
(890) AT, BG, BX, CH, DE, DK, ES, FI, FR, GB, HU, IT, LI, LV, NO, PL, PT, RO, SE, SK
- (111) **252938**
(811) 805939
(220) 04.10.2002
(151) 24.03.2003
(511) 16, 25, 30

(890) AT, BX, DE, IT, SK

(111) **252943**

(811) 807032

(220) 09.10.2002

(151) 24.03.2003

(511) 3, 5, 16

(890) AT, BG, BX, CH, DE, HR, HU, IT, PL, RO, RU,
SI, SK, UA, YU

(111) **253939**

(811) 805064

(220) 12.09.2002

(151) 28.04.2003

(511) 31

(890) AL, AT, BA, BG, BX, BY, CH, DE, DK, EE, ES,
FI, FR, GB, HR, HU, IS, IT, LI, LT, LV, MC, MD,
MK, NO, PL, PT, RO, RU, SE, SI, SK, SM, TR,
UA, YU

(111) **253940**

(811) 805063

(220) 12.09.2002

(151) 28.04.2003

(511) 31

(890) AL, AT, BA, BG, BX, BY, CH, DE, DK, EE, ES,
FI, FR, GB, HR, HU, IS, IT, LI, LT, LV, MC, MD,
MK, NO, PL, PT, RO, RU, SE, SI, SK, SM, TR,
UA, YU

(111) **253941**

(811) 805075

(220) 12.09.2002

(151) 28.04.2003

(511) 31

(890) AL, AT, BA, BG, BX, BY, CH, DE, DK, EE, ES,
FI, FR, GB, HR, HU, IS, IT, LI, LT, LV, MC, MD,
MK, NO, PL, PT, RO, RU, SE, SI, SK, SM, TR,
UA, YU

(111) **253942**

(811) 805073

(220) 12.09.2002

(151) 28.04.2003

(511) 31

(890) AL, AT, BA, BG, BX, BY, CH, DE, DK, EE, ES,
FI, FR, GB, HR, HU, IS, IT, LI, LT, LV, MC, MD,
MK, NO, PL, PT, RO, RU, SE, SI, SK, SM, TR,
UA, YU

(111) **253943**

(811) 805083

(220) 12.09.2002

(151) 28.04.2003

(511) 31

(890) AL, AT, BA, BG, BX, BY, CH, DE, DK, EE, ES,
FI, FR, GB, HR, HU, IS, IT, LI, LT, LV, MC, MD,
MK, NO, PL, PT, RO, RU, SE, SI, SK, SM, TR,
UA, YU

(111) **253944**

(811) 805061

(220) 12.09.2002

(151) 28.04.2003

(511) 31

(890) AL, AT, BA, BG, BX, BY, CH, DE, DK, EE, ES,
FI, FR, GB, HR, HU, IS, IT, LI, LT, LV, MC, MD,
MK, NO, PL, PT, RO, RU, SE, SI, SK, SM, UA,
YU

(111) **253945**

(811) 805060

(220) 12.09.2002

(151) 28.04.2003

(511) 31

(890) AL, AT, BA, BG, BX, BY, CH, DE, DK, EE, ES,
FI, FR, GB, HR, HU, IS, IT, LI, LT, LV, MC, MD,
MK, NO, PL, PT, RO, RU, SE, SI, SK, SM, TR,
UA, YU

(111) **254741**

(811) 806589

(220) 19.11.2002

(151) 26.05.2003

(511) 32

(890) SK

VÝMAZY OCHRANNÝCH ZNÁMEK

Číslo zápisu	Datum výmazu:
207448	26.08.2003
222622	26.08.2003
226268	19.08.2003

ÚŘEDNÍ OZNÁMENÍ

(111) **196031**

(210) 88138

Datum provedení změny: 06.08.2003

Majitelem ochranné známky zůstává :

730. Čímera Michal

Čechova 409

547 01 Náchod

Česká republika

(s účinností od 08.11.2002)

(111) **229638**

(210) 148177

Datum provedení změny: 06.08.2003

V návaznosti na mezinárodní zápis se opravuje seznam výrobků a služeb a jejich zařazení takto: (3) přírodní kosmetika, bio-kosmetika, opalovací prostředky, šampony, mýdla, pleťové krémy, vody, emulze, lotion; (5) bylinné a ochranné masti, masti s biologicky aktivními látkami a bio-masti, bylinné čaje, bylinné sirupy, bylinné extrakty, extrakty a sirupy s biologicky aktivními látkami, sušené léčivé rostliny, bylinné likéry k léčebným účelům; (30) veškeré čaje, racionální výživa, přírodní potravní doplňky včetně biotechnologických a geneticky upravovaných, spadajících do této třídy; (32) nápoje s obsahem biologicky aktivních látek (například chmel, ženšen), bylinné rostlinné extrakty, sirupy; (42) poradenská služba pro oblast zdravého životního stylu a alternativní medicíny.

(111) **251176**

(210) 182871

Datum provedení změny: 06.08.2003

V návaznosti na mezinárodní zápis se opravuje seznam výrobků a služeb a jejich zařazení takto: (6) kovové konstrukce, kovové konstrukce přenosné, kovové kabely a dráty neelektrické, kovové potřeby zámečnické a klempířské, kovové trubky a kovové výrobky, které nejsou uvedeny v jiných třídách; (7) stroje a nástroje jako části strojů, motory hydraulické, hydraulické obvody, čerpadla, spojky a transmisní zařízení mimo ta, která jsou pro pozemní vozidla, ventily jako části strojů, ventily redukční, zemědělské nástroje, zemědělské nářadí velké, zemědělské dopravníky a zvedací stroje, lopaty mechanické, nakladače a zdvižná zařízení pro vozidla a pracovní nástroje pro tato zdvižná zařízení, zejména lopaty, vidle, včetně paletizačních, stahovací zařízení, kleště a drapáky, drapákové vidle a jejich kombinace, zdvihací zařízení, nakladače (stroje); (12) pracovní nástavby pro vozidla, zvedací zadní dveře (součást pozemních vozidel) zadní nakládací sklopná čela (součást pozemních vozidel), zadní zvedací desky (části pozemních vozidel) traktory a vozíky a jejich součásti spadající do třídy 12; (40) kovoobráběčství - zámečnictví a nástrojařství - zpracování a úprava materiálu na cizí účet; (42) vývoj, konstrukce a zkoušení výrobků a jejich strojírenských dílů, technologické služby a s nimi spojený výzkum a návrhy, průmyslové analýzy a výzkum.

(111)

(210) 173097

Datum provedení změny: 25.08.2003

platný seznam ochranné známky pro zveřejnění: (16) letáky, fotografie; (41) pořádání kulturních, společenských, vzdělávacích a politických akcí; (42) pronájem jednacích místností.

ZVEŘEJNĚNÉ PŘIHLÁŠKY OCHRANNÝCH ZNÁMEK

BAREVNÁ VYOBRAZENÍ

PŘEHLED BAREVNÝCH VYOBRAZENÍ

Číselný přehled

175883, 177295, 178679, 179705, 179706, 179953, 180776, 181095, 182992, 185847, 186074, 186804, 188218, 188235, 188327, 188496, 188868, 188939, 188940, 188941, 189055, 189139, 189402, 189403, 189441, 189515, 189524, 189629, 189631, 189814, 189937, 190169, 190171, 190190, 190203, 190221, 190360, 190394, 190428, 190477, 190525, 190526, 190601, 190728, 190729, 190732, 190763, 190769, 190903, 190913, 190914, 190916, 191109, 191110, 191131, 191137, 191232, 191233, 191234, 191235, 191236, 191237, 191238, 191239, 191240, 191241, 191242, 191289, 191390, 191525, 191568, 191580, 191590, 191619, 191678, 191742, 191743, 191744, 191745, 191746, 191747, 191749, 191750, 191764, 191765, 191766, 191784, 191804, 191856, 191870, 191880, 191916, 191933, 191934, 192079, 192129, 192140, 192141, 192142, 192186, 192191, 192193, 192347, 192419, 192552, 192584, 192585, 192586, 192766, 192767, 192768, 192769, 192770, 192771, 192788, 192798, 192840, 192948, 192996, 193250, 193485, 193693, 193726, 193728, 193730, 193857, 193858, 193859, 193860, 193861, 193862, 193863, 194095, 194384, 194386, 194553, 194555, 194559, 194639, 194817, 194819, 194821, 194823, 194913.

Použitý postup neumožňuje ve všech případech věrnou reprodukci všech jednotlivých odstínů barev

175883



180776



188218



177295



181095



188235



178679



182992



188327



179705



185847



188496



179706



186074

HOTEL STEEL

188868



179953



186804



188939



188940



189441



189937



188941



189515



190169



189055



189524

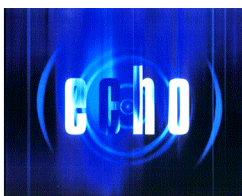

190171



189139



189629



190190



189402



189631



190203



189403



189814



190221



190360



190601



190903



190394

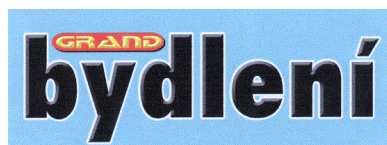

190728



190913



190428



190729



190914



190477



190732



190916



190525



190763



191109



190526



190769



191110



191131



191236



191242



191137



191237



191289



191232



191238



191390



191233



191239



191525



191234



191240



191568



191235



191241



191580



191590



191745



191765



191619



191746



191766

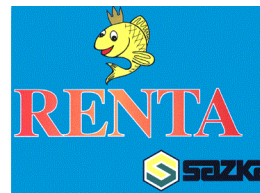

191678



191747



191784



191742



191749



ROZHODČÍ SOUD
při Hospodářské komoře České republiky a Agrární komoře České republiky

191804



191743



191750



191856

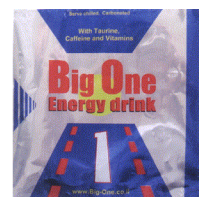

191744



191764



191870



191880



Armatury Bohemia

192140



192347



AKORA spol. s r.o.

191916



192141

Sandic

192419

POLYGRAFIA

191933



192142



BLUECAT

192552



191934

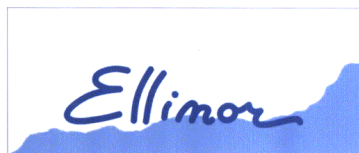

192186



192584



192079

R.E.D. real, a.s.
real estate & development

192191



192585



192129



192193



192586



192766



192788



193485



192767



192798



193693



192768



192840



193726



192769



192948



193728



192770



192996



193730



192771



193250



193857



193858



194095



194639



193859



194384



194817



193860



194386



194819



193861



194553



194821



193862



194555



194823



193863



194559



194913

